

# Four encastrable

---

## Manuel d'installation et d'utilisation

NV75N5671BS / NV75N5671RM / NV75N5671RS /  
NV75N5672RM / NV75N5672RS

---



**SAMSUNG**

## Table des matières

<b>Utilisation de ce manuel</b>	<b>3</b>		
Les symboles suivants sont utilisés dans le présent manuel d'utilisation :	3		
<b>Consignes de sécurité</b>	<b>3</b>		
Précautions importantes relatives à la sécurité	3		
Les bons gestes de mise au rebut de ce produit (Déchets d'équipements électriques et électroniques)	6		
Fonction d'économie d'énergie automatique	6		
<b>Installation</b>	<b>7</b>		
Accessoires fournis	7		
Préparation avant l'installation du four	8		
Branchement électrique	8		
Montage dans un meuble	8		
<b>Avant de commencer</b>	<b>10</b>		
Paramétrage initial	10		
Odeur du four neuf	11		
Mécanisme de sécurité intelligent	11		
Accessoires	11		
Porte flexible	13		
Verrouillage mécanique (modèles applicables uniquement)	14		
Mode double cuisson	14		
<b>Opérations</b>	<b>15</b>		
Tableau de commande	15		
Paramètres communs	16		
Modes de cuisson (à l'exception du gril)	19		
Modes de cuisson (gril)	22		
Plages de réglage de la température en mode double cuisson	23		
Pour arrêter la cuisson	24		
Fonction spéciale	24		
		Cuisson automatique	25
		Nettoyage	26
		Minuterie	27
		Activation/désactivation du son	27
		<b>Cuisiner intelligemment</b>	<b>28</b>
		Cuisson manuelle	28
		Programmes cuisson automatique	34
		Essais de plats	39
		Collection des recettes de cuisson automatique	40
		<b>Entretien</b>	<b>43</b>
		Nettoyage	43
		Détacher la porte	45
		Remplacement	45
		<b>Dépannage</b>	<b>46</b>
		Points à contrôler	46
		Codes d'information	48
		<b>Caractéristiques techniques</b>	<b>49</b>
		<b>Annexe</b>	<b>49</b>
		Fiche technique de l'appareil	49

## Utilisation de ce manuel

---

Merci d'avoir choisi le four encastrable SAMSUNG.

Ce manuel d'utilisation contient d'importantes informations relatives à la sécurité ainsi que les instructions de fonctionnement et d'entretien de l'appareil.

Veillez le lire très attentivement avant d'utiliser votre four et conservez-le précieusement en vue d'une consultation ultérieure.

### Les symboles suivants sont utilisés dans le présent manuel d'utilisation :

---

#### AVERTISSEMENT

Risques ou manipulations dangereuses susceptibles d'entraîner des **blessures graves, voire mortelles et/ou des dégâts matériels**.

#### ATTENTION

Risques ou manipulations dangereuses susceptibles d'entraîner des **blessures et/ou des dégâts matériels**.

#### REMARQUE

Astuces utiles, conseils ou informations aidant les utilisateurs à manipuler l'appareil.

## Consignes de sécurité

---

L'installation de ce four doit être effectuée uniquement par un électricien qualifié. Le technicien est chargé du branchement de l'appareil sur la prise d'alimentation conformément aux conseils de sécurité en vigueur.

### Précautions importantes relatives à la sécurité

---

#### AVERTISSEMENT

Cet appareil n'est pas conçu pour être utilisé par des personnes (y compris les enfants) dont les capacités physiques, sensorielles ou mentales sont réduites, ou ayant une expérience et des connaissances insuffisantes sur le sujet, sauf si celles-ci sont sous la surveillance de la personne responsable de leur sécurité ou si cette dernière leur a expliqué comment utiliser l'appareil.

Les enfants doivent rester sous la surveillance d'un adulte afin de s'assurer qu'ils ne jouent pas avec l'appareil.

Le dispositif de sectionnement doit être intégré dans le câblage fixe conformément aux règles de câblage.

Cet appareil doit pouvoir être débranché de l'alimentation après installation. Pour que l'appareil puisse être facilement débranché une fois en place, veillez à ce que la prise murale reste accessible ou faites poser un interrupteur sur le câblage fixe, conformément aux normes de câblage.

## Consignes de sécurité

Si le cordon d'alimentation est endommagé, il doit être remplacé par le fabricant, son réparateur agréé ou par toute personne de qualification similaire, afin d'éviter tout danger. La méthode de fixation indiquée ne doit pas faire usage d'adhésifs car ces derniers ne sont pas considérés comme un moyen de fixation fiable.

Cet appareil peut être utilisé par des enfants à partir de 8 ans et des personnes ayant des capacités physiques, sensorielles ou mentales réduites ou un manque d'expérience et de connaissances, uniquement s'ils sont assistés ou si vous leur avez donné les instructions appropriées leur permettant de se servir de l'appareil en toute sécurité et de comprendre les risques encourus. Les enfants ne doivent pas jouer avec l'appareil. Le nettoyage et l'entretien par l'utilisateur de l'appareil ne doivent pas être effectués par un enfant sans surveillance. Maintenez l'appareil et son cordon hors de la portée des enfants âgés de moins de 8 ans.

Cet appareil devient très chaud pendant son utilisation. Prenez garde à ne pas toucher les éléments chauffants situés à l'intérieur du four.

**AVERTISSEMENT : Les parties accessibles peuvent devenir très chaudes pendant l'utilisation. Les enfants en bas âge doivent être tenus à l'écart.**

N'utilisez jamais de produits abrasifs ou de grattoirs métalliques pour nettoyer la vitre de la porte du four ; ils pourraient en rayer la surface et, par conséquent, casser le verre.

Si le four est équipé d'une fonction de nettoyage, retirez tous les accessoires du four ainsi que les grosses projections des parois de l'appareil avant de lancer le nettoyage. La fonction de nettoyage dépend du modèle.

Si le four est équipé d'une fonction de nettoyage, tenez les enfants éloignés de l'appareil pendant l'opération afin d'éviter qu'ils ne se brûlent sur la porte. La fonction de nettoyage dépend du modèle.

Utilisez uniquement la sonde thermique recommandée pour ce four. (Modèle avec sonde thermique uniquement)

Un nettoyeur vapeur ne doit pas être utilisé.

**AVERTISSEMENT : Afin d'éviter tout risque d'électrocution, veillez à ce que l'appareil soit hors tension avant de procéder au remplacement de l'ampoule.**

L'appareil ne doit pas être installé derrière une porte décorative, afin d'éviter tout risque de surchauffe.

**AVERTISSEMENT :** L'appareil et ses pièces accessibles deviennent très chauds pendant l'utilisation. Prenez garde à ne pas toucher les éléments chauffants. Les enfants de moins de 8 ans ne doivent pas s'approcher de l'appareil s'ils sont sans surveillance.

**ATTENTION :** Le processus de cuisson doit être effectué sous surveillance. Un processus de cuisson rapide doit être sous surveillance continue.

Lors de l'utilisation du four, la porte ou la surface extérieure peut devenir chaude.

Lors de l'utilisation du four, les surfaces accessibles peuvent devenir très chaudes. Les surfaces sont susceptibles de devenir chaudes pendant l'utilisation.

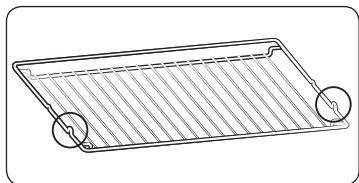

Insérez la grille métallique avec les pièces saillantes (freins sur les deux côtés) vers l'avant de sorte que celle-ci maintienne le support pour les charges importantes.

**⚠ ATTENTION**

Si le four a été endommagé pendant le transport, ne le branchez pas.  
Ce four doit être relié à la prise d'alimentation secteur uniquement par un électricien qualifié.  
En cas de défaut ou de dommage constaté sur l'appareil, ne tentez pas de le faire fonctionner.

Toute réparation doit être effectuée uniquement par un technicien qualifié. Une réparation inadéquate présente un risque réel pour vous et pour les autres. Si votre four nécessite une réparation, contactez un service après-vente SAMSUNG ou votre revendeur.

Ne laissez aucun fil ni aucun câble électrique entrer en contact avec le four.

Le four doit être relié à une prise d'alimentation secteur au moyen d'un disjoncteur ou d'un fusible homologué. N'utilisez jamais d'adaptateur multiprise ou de rallonge.

Il convient de mettre l'appareil hors tension lorsque celui-ci est en cours de réparation ou de nettoyage.

Soyez prudent lorsque vous branchez des appareils électriques sur une prise située à proximité du four.

Si l'appareil est équipé d'une fonction de cuisson à la vapeur ou en phase vapeur, ne le faites pas fonctionner si la cartouche d'alimentation en eau est endommagée. (Modèle avec fonction de nettoyage à la vapeur ou en phase vapeur uniquement).

Si la cartouche est fissurée ou cassée, n'utilisez pas l'appareil et contactez le centre de réparation le plus proche. (Modèle avec fonction de nettoyage à la vapeur ou en phase vapeur uniquement).

Ce four est réservé à la cuisson d'aliments dans le cadre d'un usage domestique uniquement.

Pendant le fonctionnement du four, la chaleur qui se dégage des surfaces internes peut provoquer de graves brûlures en cas de contact avec celles-ci. Ne touchez jamais les éléments chauffants ni les surfaces internes du four avant qu'ils n'aient eu le temps de refroidir.

Ne rangez jamais de matériaux inflammables dans le four.

Les surfaces du four deviennent chaudes lorsque l'appareil fonctionne à une température élevée de façon prolongée.

Pendant la cuisson, soyez prudent en ouvrant la porte du four car l'air chaud et la vapeur s'en échappent rapidement.

Lorsque vous cuisinez des plats à base d'alcool, la température élevée peut entraîner une évaporation de ce dernier. En cas de contact avec une partie chaude du four, la vapeur risque de s'enflammer.

Pour votre sécurité, ne nettoyez jamais l'appareil à l'aide d'un nettoyeur haute pression (eau ou vapeur).

Lorsque vous utilisez l'appareil, veillez à ce que les enfants ne s'en approchent pas.

Pour la cuisson d'aliments surgelés (ex. : pizzas), il convient d'utiliser la grande grille. En effet, si vous utilisez la plaque à pâtisserie, les variations de température risquent de la déformer.

Ne versez pas d'eau dans le fond du four lorsque celui-ci est encore chaud. La surface émaillée risquerait d'être endommagée.

## Consignes de sécurité

La porte du four doit être fermée pendant la cuisson des aliments.

Ne recouvrez pas le fond du four de papier aluminium et n'y déposez aucune plaque à pâtisserie ni aucun moule. Le papier aluminium empêche la chaleur de passer ; par conséquent, les surfaces émaillées risquent d'être endommagées et vos aliments peuvent de ne pas cuire convenablement.

Le jus des fruits peut laisser des traces permanentes sur les surfaces émaillées du four.

Pour obtenir des gâteaux très moelleux, utilisez la lèche-frite.

Ne posez pas d'ustensiles sur la porte du four lorsque celle-ci est ouverte.

Veillez à ce que les enfants soient éloignés de la porte lors de son ouverture ou de sa fermeture car ils pourraient se cogner contre la porte ou se prendre les doigts dedans.

Ne marchez pas, ne vous appuyez pas, ne vous asseyez pas ou ne placez pas d'objets lourds sur la porte.

N'ouvrez pas la porte de manière trop forte.

**AVERTISSEMENT** : ne débranchez pas l'appareil de la prise d'alimentation secteur même une fois le processus de cuisson terminé.

**AVERTISSEMENT** : ne laissez pas la porte ouverte lorsque le four fonctionne.

## Les bons gestes de mise au rebut de ce produit (Déchets d'équipements électriques et électroniques)



(Applicable aux pays disposant de systèmes de collecte séparés)

Ce symbole sur le produit, ses accessoires ou sa documentation indique que ni le produit, ni ses accessoires électroniques usagés (chargeur, casque audio, câble USB, etc.) ne peuvent être jetés avec les autres déchets ménagers. La mise au rebut incontrôlée des déchets présentant des risques environnementaux et de santé publique, veuillez séparer vos produits et accessoires usagés des autres déchets. Vous favoriserez ainsi le recyclage de la matière qui les compose dans le cadre d'un développement durable.

Les particuliers sont invités à contacter le magasin leur ayant vendu le produit ou à se renseigner auprès des autorités locales pour connaître les procédures et les points de collecte de ces produits en vue de leur recyclage.

Les entreprises et particuliers sont invités à contacter leurs fournisseurs et à consulter les conditions de leur contrat de vente. Ce produit et ses accessoires ne peuvent être jetés avec les autres déchets.

Pour obtenir des informations sur les engagements environnementaux de Samsung et sur les obligations réglementaires spécifiques à l'appareil (par ex. la réglementation REACH), rendez-vous sur : [samsung.com/uk/aboutsamsung/samsungelectronics/corporatecitizenship/data\\_corner.html](https://samsung.com/uk/aboutsamsung/samsungelectronics/corporatecitizenship/data_corner.html)

## Fonction d'économie d'énergie automatique

- Si l'utilisateur n'effectue aucune saisie pendant un certain temps lorsque l'appareil est en cours de fonctionnement, il cesse de fonctionner et passe en état de veille.
- Éclairage : Durant la cuisson, vous pouvez éteindre la lampe du four en appuyant sur le bouton « Éclairage du four ». Pour économiser l'énergie, l'éclairage du four s'éteint quelques minutes après le démarrage du programme de cuisson.

# Installation

## ▲ AVERTISSEMENT

Ce four doit être installé par un technicien qualifié. Le technicien est chargé du branchement du four sur la prise d'alimentation conformément aux règles de sécurité en vigueur dans votre région.

## Accessoires fournis

Assurez-vous que toutes les pièces et tous les accessoires sont inclus dans l'emballage de l'appareil. Si vous avez un souci avec le four ou ses accessoires, contactez un service après-vente Samsung ou le revendeur.

## Coup d'œil sur le four

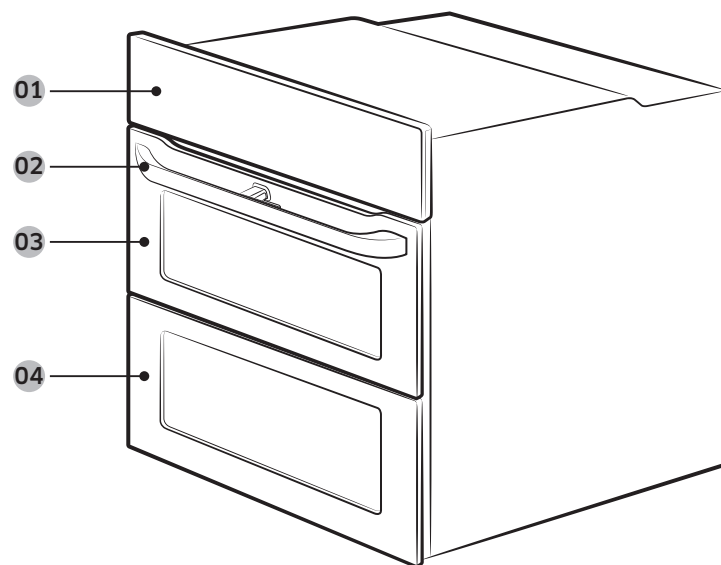

- 01 Tableau de commande    02 Poignée de la porte    03 Porte supérieure  
04 Porte principale

## Accessoires

Le four est livré accompagné de plusieurs accessoires pour vous assister dans la préparation de différents types d'aliment.

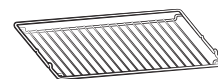

Grille métallique

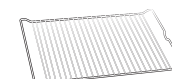

Grille métallique pour plateau \*



Plaque à pâtisserie \*



Plateau universel \*



Plateau très profond \*



Tournebroche \*

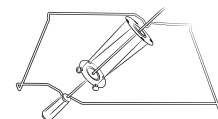

Tournebroche et brochette \*

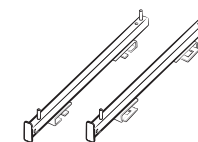

Rail télescopique \*

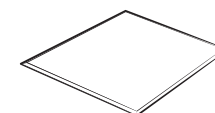

Plaque séparatrice

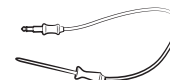

Sonde thermique \*



2 vis (M4 L25)

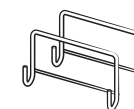

Poignée d'installation

## REMARQUE

La disponibilité des accessoires accompagnés d'un astérisque (\*) dépend du modèle du four.

# Installation

## Préparation avant l'installation du four



Tournevis cruciforme

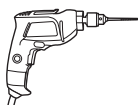

Perceuse

## Branchement électrique

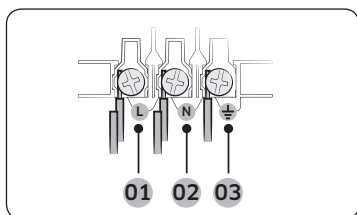

- 01** MARRON ou NOIR
- 02** BLEU ou BLANC
- 03** JAUNE et VERT

Branchez le cordon du four dans une prise électrique. Si une prise de type à fiches n'est pas disponible en raison des limitations de courant autorisées, utilisez un interrupteur-sectionneur multipolaire (avec espace de contact d'au moins 3 mm) pour que les normes de sécurité soient respectées. Utilisez un cordon d'alimentation d'une longueur suffisante qui prend en charge la spécification H05 RR-F ou H05 VV-F, min. 1,5 à 2,5 mm<sup>2</sup>.

Courant nominal (A)	Section minimale
10 < A ≤ 16	1,5 mm <sup>2</sup>
16 < A ≤ 25	2,5 mm <sup>2</sup>

Vérifiez les spécifications de puissance sur l'étiquette collée sur le four.

Ouvrez le capot arrière du four à l'aide d'un tournevis, et retirez les vis sur le bornier. Puis, connectez les fils d'alimentation sur les bornes correspondantes.

La borne (⏚) est conçue pour la mise à la terre. Branchez tout d'abord les fils jaune et vert (mise à la terre), qui doivent être plus longs que les autres. Si vous utilisez une prise de type à fiches, celle-ci doit demeurer accessible lorsque le four est installé. Samsung ne sera pas tenue responsable d'accidents provoqués par une absence de mise à la terre ou une mise à la terre défectueuse.

## ⚠ AVERTISSEMENT

Ne marchez pas ni ne vrillez pas les câbles durant l'installation, et maintenez-les éloignés des parties du four émettant de la chaleur.

## Montage dans un meuble

Si le four est installé dans un meuble encastrable, celui-ci doit posséder des surfaces plastiques et des parties adhésives résistant à une température maximale de 90 °C. Samsung ne sera pas tenue responsable de dommages occasionnés au meuble dus à l'émission de chaleur par le four.

Le four doit être correctement ventilé. En vue de la ventilation, laissez un interstice d'environ 50 mm entre la tablette inférieure du meuble et la paroi de soutien. Si le four est installé sous une table de cuisson, respectez les instructions d'installation de cette dernière.

## Dimensions requises pour l'installation

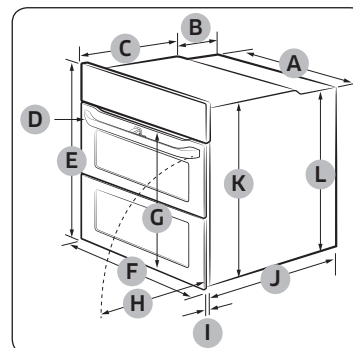

Four (mm)

<b>A</b>	560	<b>G</b>	506 maximum
<b>B</b>	175	<b>H</b>	494 maximum
<b>C</b>	370	<b>I</b>	21
<b>D</b>	50 maximum	<b>J</b>	549
<b>E</b>	595	<b>K</b>	572
<b>F</b>	595	<b>L</b>	550



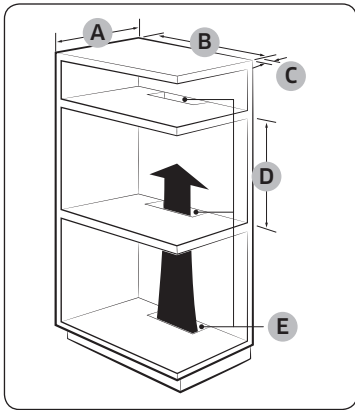

Meuble encastré (mm)

<b>A</b>	550 minimum
<b>B</b>	560 minimum
<b>C</b>	50 minimum
<b>D</b>	590 minimum à 600 maximum
<b>E</b>	460 minimum x 50 minimum

**REMARQUE**

Le meuble encastrable doit avoir des orifices d'aération **(E)** pour ventiler de la chaleur et faire circuler l'air.

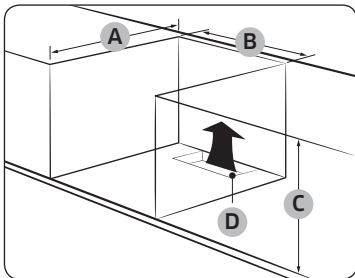

Meuble sous évier (mm)

<b>A</b>	550 minimum
<b>B</b>	560 minimum
<b>C</b>	600 minimum
<b>D</b>	460 minimum x 50 minimum

**REMARQUE**

Le meuble encastrable doit avoir des orifices d'aération **(D)** pour ventiler de la chaleur et faire circuler l'air.

**Montage du four**

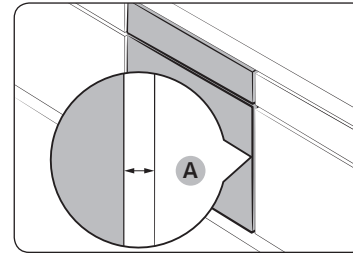

Assurez-vous de laisser un interstice **(A)** d'au moins 5 mm entre le four et chacun des côtés du meuble.

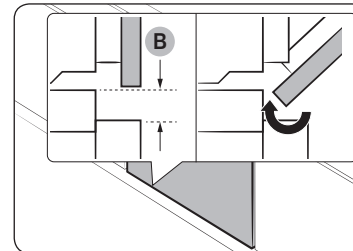

Ménagez un espace d'au moins 3 mm **(B)** de sorte que la porte puisse s'ouvrir et se fermer parfaitement.

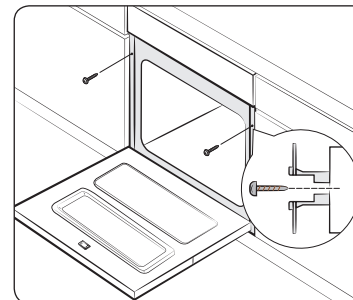

Placez le four dans le meuble et fixez-le fermement des deux côtés en utilisant 2 vis.

## Installation

Une fois l'installation terminée, retirez le film protecteur, les adhésifs et autre matériau d'emballage, et sortez les accessoires fournis présents à l'intérieur du four. Pour retirer le four du meuble, débranchez tout d'abord le cordon d'alimentation puis retirez les 2 vis de chaque côté du four.

### ⚠ AVERTISSEMENT

Le four nécessite une ventilation pour un fonctionnement normal. N'obstruez en aucun cas les orifices de ventilation.

### 📄 REMARQUE

L'aspect réel du four peut différer de celui du modèle.

## Avant de commencer

### Paramétrage initial

Lorsque vous mettez le four sous tension pour la première fois, l'heure par défaut « 12:00 » s'affiche à l'écran où l'élément Heure (« 12 ») clignote. Suivez les étapes ci-dessous pour régler l'heure actuelle.

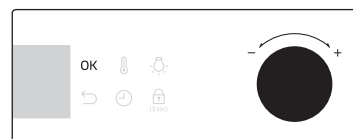

1. Lorsque l'élément Heure clignote, tournez le cadran des valeurs (le cadran côté droit) pour régler l'heure, puis appuyez sur **OK** pour passer sur l'élément Minute.

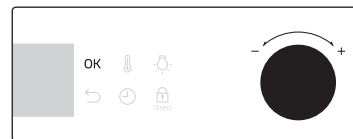

2. Lorsque l'élément Minute clignote, tournez le cadran des valeurs pour régler les minutes, puis appuyez sur **OK**.

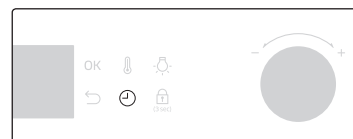

Pour changer l'heure actuelle après ce réglage initial, maintenez enfoncé le bouton  pendant 3 secondes et suivez les étapes ci-dessus.

## Odeur du four neuf

Avant d'utiliser le four pour la première fois, nettoyez l'intérieur du four pour retirer l'odeur du four neuf.

1. Retirez tous les accessoires de l'intérieur du four.
2. Faites fonctionner le four en mode Cuisson par convection à 200 °C ou Cuisson traditionnelle à 200 °C durant une heure. Cela permettra de brûler toutes les substances de fabrication présentes dans le four.
3. Une fois terminé, éteignez le four.

## Mécanisme de sécurité intelligent

Si vous ouvrez la porte alors que le four fonctionne, l'éclairage du four s'allume et le ventilateur ainsi que les éléments chauffants cessent de fonctionner. Cela a pour but d'éviter les blessures ainsi que les pertes d'énergie inutiles. Lorsque cela se produit, fermez simplement la porte et le four continue de fonctionner normalement car il ne s'agit pas d'une défaillance du système.

## Accessoires

Lors de la première utilisation, nettoyez les accessoires minutieusement avec de l'eau chaude, un produit de nettoyage et un chiffon propre et doux.

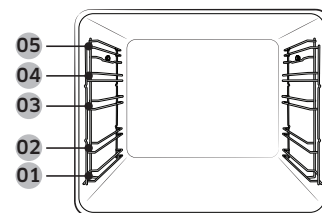

- 01 Niveau 1
- 02 Niveau 2
- 03 Niveau 3
- 04 Niveau 4
- 05 Niveau 5

- Insérez les accessoires dans leur position correcte à l'intérieur du four.
- Laissez au moins un espace de 1 cm entre l'accessoire et le fond du four ainsi qu'entre chacun des accessoires.
- Soyez prudent lorsque vous retirez les ustensiles et/ou les accessoires chauds du four. Les plats ou les accessoires chauds peuvent provoquer des brûlures.
- Les accessoires peuvent se déformer lorsqu'ils montent en température. Une fois refroidis, ils retrouveront leur aspect d'origine et leurs performances.

## Utilisation de base

Pour un meilleur résultat de cuisson, familiarisez-vous avec l'utilisation de chacun des accessoires.

Grille métallique	La grille métallique est conçue pour griller et rôtir. Insérez la grille métallique avec les pièces saillantes (freins sur les deux côtés) vers l'avant.
Grille métallique pour plateau *	Elle est utilisée avec le plateau dans le but d'éviter que les liquides ne gouttent sur le fond du four.
Plaque à pâtisserie *	La plaque à pâtisserie (profondeur : 20 mm) est utilisée pour cuire les gâteaux, les cookies et autres pâtisseries. Positionnez le côté incliné vers l'avant.



## Avant de commencer

Plateau universel *	Le plateau universel (profondeur : 30 mm) est utilisé pour la cuisson et le rôtissage. Utilisez le plateau métallique dans le but d'éviter que les liquides ne gouttent sur le fond du four. Positionnez le côté incliné vers l'avant.
Plateau très profond *	Le plateau très profond (profondeur : 50 mm) est utilisé pour rôtir avec ou sans le plateau métallique. Positionnez le côté incliné vers l'avant.
Tournebroche *	Le tournebroche peut être utilisé pour faire griller des aliments (ex : poulet). Utilisez le tournebroche en mode Unique au niveau 4 où l'adaptateur est disponible. Dévissez le manche de la broche pour le retirer pendant la cuisson.
Tournebroche et brochette *	Placez le plateau à la hauteur de grille 1 pour collecter les jus de cuisson, ou sur le fond du four pour une grande portion de viande. Il est recommandé d'utiliser les accessoires de la broche pour une portion de viande inférieure à 1,5 kg. <ol style="list-style-type: none"> <li>1. Insérez la broche dans la viande. Vissez la poignée sur l'extrémité arrondie de la broche afin de faciliter l'insertion de la broche.</li> <li>2. Placez les pommes de terre et les légumes pré-cuits autour de la viande.</li> <li>3. Placez le support sur le niveau central et dirigez la partie en « V » vers l'avant du four. Placez la broche sur le support, extrémité pointue dirigée vers l'arrière, et poussez délicatement jusqu'à ce que la pointe de la broche pénètre dans le mécanisme de rotation situé à l'arrière du four. L'extrémité arrondie de la broche doit reposer sur la partie en « V » du support. (La broche est dotée de deux oreilles devant être situées le plus près possible de la porte afin d'éviter que la broche ne puisse avancer. Ces oreilles servent également à fixer la poignée).</li> <li>4. Dévissez la poignée avant la cuisson.</li> <li>5. Une fois la cuisson terminée, revissez la poignée afin de retirer la broche plus facilement du support.</li> </ol>

Rails télescopiques *	Utilisez la plaque des rails télescopiques pour insérer le plateau comme suit : <ol style="list-style-type: none"> <li>1. Étirez la plaque des rails hors du four.</li> <li>2. Placez le plateau sur la plaque des rails et glissez la plaque dans le four.</li> <li>3. Fermez la porte du four.</li> </ol>
Plaque séparatrice	La plaque séparatrice est conçue pour diviser le four en deux compartiments. Utilisez la plaque séparatrice en mode Double cuisson.
Sonde thermique *	La sonde thermique mesure la température à l'intérieur de la viande à cuire. Utilisez uniquement la sonde thermique livrée avec le four.

### AVERTISSEMENT

- Assurez-vous que la poignée du tournebroche est fixée correctement.
- Faites attention lors de l'utilisation du tournebroche. Les fourches et les tiges sont pointues et coupantes. Veillez donc à ne pas vous blesser !
- Pour éviter les brûlures, utilisez des maniques pour retirer le tournebroche car il est très chaud.

### REMARQUE

La disponibilité des accessoires accompagnés d'un astérisque (\*) dépend du modèle du four.



## Porte flexible

Ce four est équipé d'une porte flexible unique en son genre : elle est installée sur des charnières au milieu donc il vous suffit d'ouvrir la moitié supérieure pour accéder à la partie intérieure supérieure. Lorsque vous utilisez la capacité Double cuisson, vous pouvez accéder à l'espace supérieur du four beaucoup plus facilement et avec une bien meilleure efficacité énergétique.

### Comment utiliser la porte supérieure ?

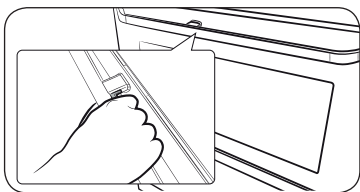

1. Appuyez complètement sur le levier de la poignée.

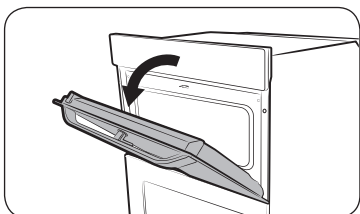

2. Tirez la poignée.

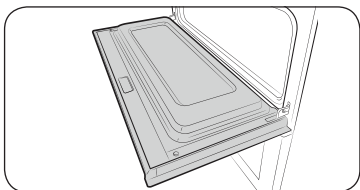

3. Cela permettra d'ouvrir uniquement la porte supérieure comme indiqué.

### Comment utiliser la porte complète ?

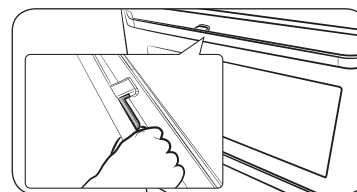

1. Saisissez la partie sans levier de la poignée, puis tirez.

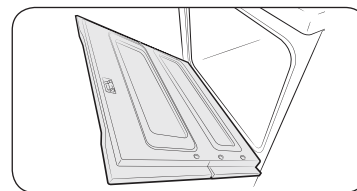

2. Cela permettra d'ouvrir la porte complète comme indiqué.

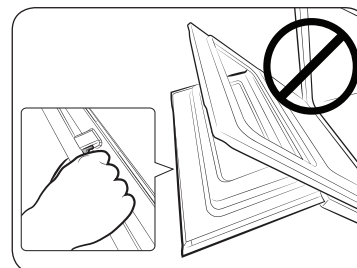

#### ⚠ ATTENTION

Lors de l'ouverture de la porte complète, veillez à bien saisir la poignée par la partie sans levier. Si le levier est actionné à mi-course pour ouvrir la porte, la porte supérieure risque de s'ouvrir et de provoquer des blessures corporelles.

#### 📖 REMARQUE

- Ne placez pas d'objets lourds sur la porte supérieure et n'exercez pas de force excessive dessus.
- Ne laissez pas les enfants jouer avec ou sur la porte supérieure.

## Avant de commencer

### Verrouillage mécanique (modèles applicables uniquement)

#### Installation

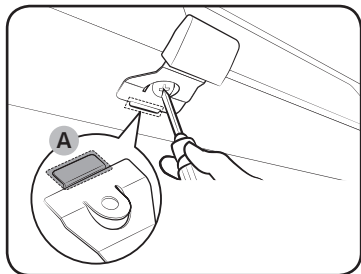

1. Insérez la partie fine **(A)** du verrouillage mécanique dans l'orifice correspondant de la poignée de verrouillage, comme indiqué.
2. Serrez la vis sur la poignée de verrouillage.

#### Démontage

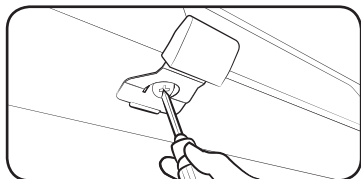

- Desserrez et retirez la vis au niveau de la poignée de verrouillage.

#### Verrouillage/Déverrouillage

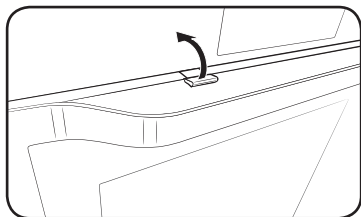

- Pour ouvrir la porte, soulevez légèrement la poignée de verrouillage pour déverrouiller la porte. Ensuite, ouvrez la porte.
- Pour verrouiller la porte, fermez simplement la porte. Le verrouillage mécanique verrouille automatiquement la porte.

### Mode double cuisson

Vous pouvez utiliser les compartiments supérieur et inférieur pour cuire deux recettes différentes, ou choisir simplement un seul compartiment pour la cuisson.

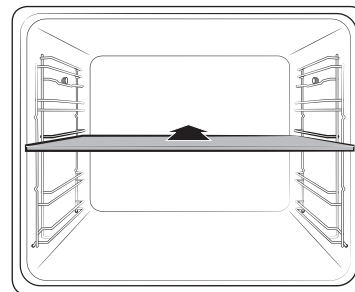

Insérez la plaque séparatrice sur le niveau 3 pour diviser l'enceinte de cuisson en deux compartiments. Le four détecte la plaque séparatrice et active le compartiment supérieur par défaut.

#### REMARQUE

La disponibilité du mode Double cuisson dépend de la recette. Pour plus d'informations, reportez-vous à la section **Cuisiner intelligemment** dans ce manuel.

# Opérations

## Tableau de commande

Le tableau en façade est disponible dans une vaste gamme de matériaux et de couleurs. A des fins d'amélioration de la qualité, l'aspect réel du four est sujet à modification sans préavis.

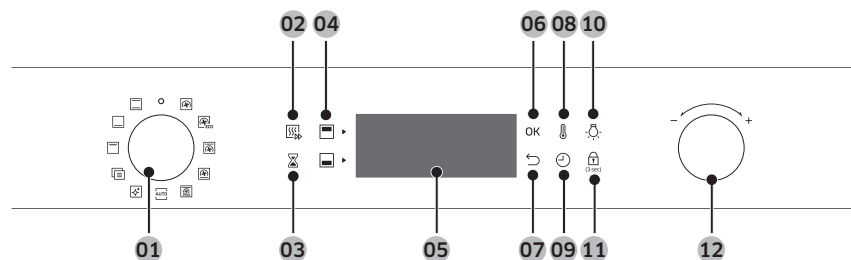

<b>01</b> Sélecteur de mode	Tournez-le pour sélectionner un mode de cuisson ou la fonction.
<b>02</b> Préchauffage rapide (modèles applicables uniquement)	Le préchauffage rapide chauffe rapidement le four à la température souhaitée. <ul style="list-style-type: none"> <li>Appuyez sur ce bouton pour activer ou désactiver l'option Préchauffage rapide.</li> <li>Disponible uniquement avec le mode Unique.</li> <li>Désactivée pour les températures réglées en-dessous de 100 °C.</li> </ul>
<b>03</b> Minuterie	La minuterie vous permet de vérifier l'heure ou la durée de fonctionnement pendant la cuisson.
<b>04</b> Compartiment supérieur/inférieur	Les voyants s'allument lorsque la plaque séparatrice est insérée. Vous pouvez choisir Supérieure ou Inférieure pour votre recette.
<b>05</b> Affichage	Permet d'afficher les informations nécessaires concernant les modes ou les paramètres sélectionnés.
<b>06</b> OK	Permet de confirmer vos paramètres.
<b>07</b> Précédent	Permet d'annuler les paramètres actuels et de revenir à l'écran principal.
<b>08</b> Température	Permet de régler la température.
<b>09</b> Durée de cuisson	Appuyez sur ce bouton pour régler la durée de cuisson.

<b>10</b> Éclairage du four	Appuyez sur ce bouton pour allumer ou éteindre l'éclairage du four. L'éclairage du four s'allume automatiquement lorsque la porte est ouverte ou lorsque le fonctionnement du four démarre. Et il s'éteint automatiquement après une certaine période d'inactivité afin d'économiser l'énergie.
<b>11</b> Sécurité enfants	Afin de prévenir tout accident, la Sécurité enfants désactive toutes les commandes. Mais vous pouvez éteindre en tournant le sélecteur de mode sur Arrêt. Appuyez sur le bouton pendant 3 secondes pour activer, ou appuyez à nouveau pendant 3 secondes pour désactiver le verrouillage sur le panneau de commande.
<b>12</b> Cadran de valeur	Utilisez le cadran de valeur pour : <ul style="list-style-type: none"> <li>Régler le temps de cuisson ou la température.</li> <li>Choisir un élément secondaire des menus principaux. Nettoyage, Cuisson automatique, Fonctions spéciales ou Gril.</li> <li>Choisissez une quantité pour les programmes Cuisson automatique.</li> </ul>

### REMARQUE

Si vous portez des gants en plastique ou des maniques, la saisie sur l'affichage peut ne pas se faire correctement.

# Opérations

## Paramètres communs

Il est fréquent de changer la température par défaut et/ou la durée de cuisson parmi tous les modes de cuisson. Suivez les étapes ci-dessous pour régler la température et/ou la durée de cuisson pour le mode de cuisson sélectionné.

### Température



1. Tournez le sélecteur de mode pour choisir un mode ou une fonction. La température par défaut de chaque sélection apparaît.

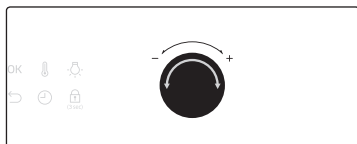

2. Tournez le cadran de valeur pour régler la température souhaitée.

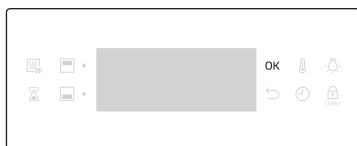

3. Appuyez sur **OK** pour confirmer vos modifications.

### REMARQUE

- Si vous ne procédez à aucun réglage pendant quelques secondes, le four démarre automatiquement la cuisson avec les paramètres par défaut.
- Pour modifier la température réglée, appuyez sur le bouton et suivez les étapes ci-dessus.
- La température exacte à l'intérieur du four peut être mesurée à l'aide d'un thermomètre agréé et de la méthode définie par un établissement agréé. Si d'autres thermomètres sont utilisés, cela peut entraîner une erreur de mesure.

### Durée de cuisson

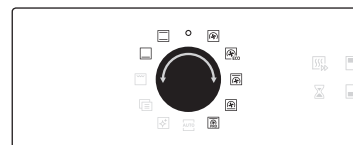

1. Tournez le sélecteur de mode pour choisir un mode ou une fonction.

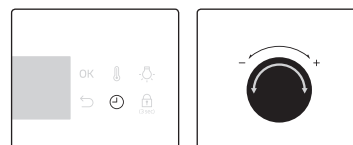

2. Appuyez sur le bouton , puis tournez le cadran de valeur pour régler la durée souhaitée jusqu'à 23 heures 59 minutes.

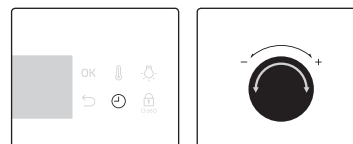

3. Vous pouvez éventuellement différer l'heure de fin de votre cuisson au moment que vous souhaitez. Appuyez sur le bouton , puis utilisez le cadran de valeur pour régler un point de fin. Reportez-vous à **Fin du départ différé** pour plus d'informations.

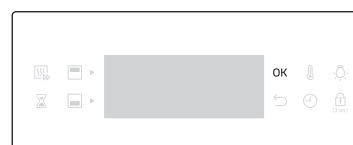

4. Appuyez sur **OK** pour confirmer vos modifications.

### REMARQUE

- Vous pouvez cuire sans régler le temps de cuisson si vous le souhaitez. Dans ce cas, le four commence la cuisson aux températures réglées sans informations de temps, et vous devez arrêter le four manuellement lorsque la cuisson est terminée.
- Pour modifier le temps de cuisson réglé, appuyez sur le bouton et suivez les étapes ci-dessus.



## Heure de fin de cuisson



1. Tournez le sélecteur de mode pour choisir un mode ou une fonction.

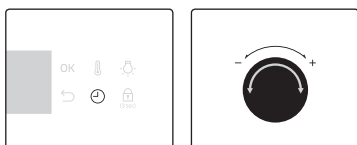

2. Appuyez deux fois sur le bouton , puis utilisez le cadran de valeurs pour régler l'heure de fin que vous souhaitez.

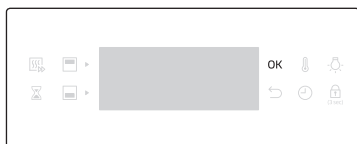

3. Appuyez sur **OK** pour confirmer vos modifications.

### REMARQUE

- Vous pouvez faire cuire sans régler l'heure de fin si vous le souhaitez. Dans ce cas, le four commence la cuisson aux températures réglées sans informations de temps, et vous devez arrêter le four manuellement lorsque la cuisson est terminée.
- Pour modifier l'heure de fin, appuyez deux fois sur le bouton  et suivez les étapes ci-dessus.

## Fin du départ différé

La Fin du départ différé permet de rendre la cuisson plus pratique.

### Cas 1

Supposez que vous sélectionnez une recette d'une heure à 14h 00 et que vous souhaitez que le four finisse la cuisson à 18h 00. Pour régler l'heure de fin, changez l'heure Prêt à : sur 18h 00. Le four démarre la cuisson à 17h 00 et la termine à 18h 00 comme vous l'avez spécifié.

Heure actuelle : 14h 00	Durée de cuisson réglée : 1 heures	Heure de Fin de départ différé réglée : 18h 00
-------------------------	---------------------------------------	---

Le four démarre la cuisson à 17h00 et la termine automatiquement à 18h 00.

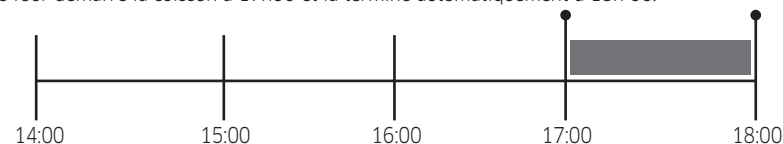

### Cas 2

Heure actuelle : 14h 00	Durée de cuisson réglée : 2 heures	Heure de Fin de départ différé réglée : 17h 00
-------------------------	---------------------------------------	---

Le four démarre la cuisson à 15h 00 et la termine automatiquement à 17h 00.

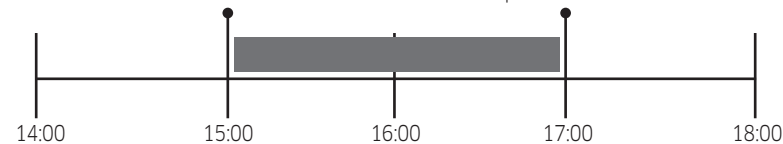

### ATTENTION

- Fin du départ différé n'est pas disponible en mode Double cuisson.
- Ne conservez pas les aliments cuits au four trop longtemps. Ils pourraient s'abîmer.



# Opérations

## Pour effacer la durée de cuisson

Vous pouvez effacer la durée de cuisson. Cela s'avère utile si vous souhaitez arrêter le four manuellement à tout moment durant le processus.

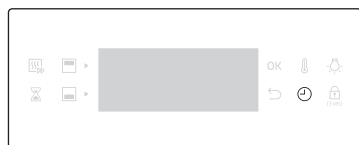

1. Lorsque la cuisson est en cours, appuyez sur le bouton pour afficher la durée de cuisson par défaut.

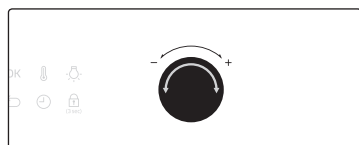

2. Tournez le cadran de valeur pour régler la durée de cuisson sur « 00:00 ». Comme alternative, appuyez simplement sur .

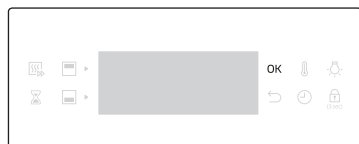

3. Appuyez sur **OK**.

### REMARQUE

En mode Double cuisson, vous devez tout d'abord sélectionner le compartiment supérieur ou inférieur souhaité pour effacer la durée de cuisson concernée.

## Pour effacer l'heure de fin

Vous pouvez effacer l'heure de fin. Cela s'avère utile si vous souhaitez arrêter le four manuellement à tout moment durant le processus.

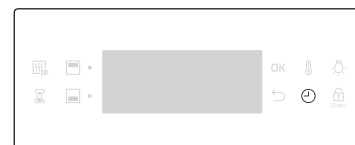

1. Lorsque la cuisson est en cours, appuyez deux fois sur le bouton pour afficher l'heure de fin réglée.

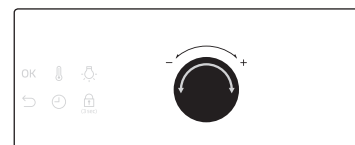

2. Tournez le cadran de valeurs pour régler l'heure de fin sur l'heure actuelle. Comme alternative, appuyez simplement sur .

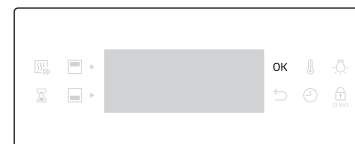

3. Appuyez sur **OK**.



### REMARQUE

En mode Double cuisson, vous devez tout d'abord sélectionner le compartiment supérieur ou inférieur souhaité pour effacer l'heure de fin concernée.



## Modes de cuisson (à l'exception du gril)



1. Tournez le sélecteur de mode pour sélectionner un mode de cuisson.
2. Réglez la durée de cuisson et/ou la température si nécessaire. Reportez-vous à la section **Paramètres communs** pour les détails.
3. En option, vous pouvez préchauffer rapidement le four. Pour ce faire, appuyez sur le bouton , et réglez la température cible. Le voyant correspondant  apparaît à l'écran.

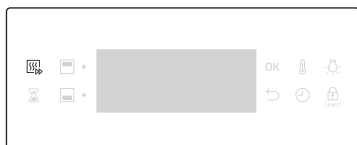

Le four démarre le préchauffage jusqu'à avoir atteint la température cible. Lorsque le préchauffage est terminé, le voyant disparaît en émettant un signal sonore. Le préchauffage est recommandé pour tous les modes de cuisson sauf indication contraire dans le guide de cuisson.

### REMARQUE

Vous pouvez modifier la durée de cuisson et/ou la température pendant la cuisson.

## Mode double cuisson

Vous pouvez utiliser la plaque séparatrice fournie pour diviser l'enceinte de cuisson en compartiments supérieur et inférieur. Cela permet aux utilisateurs d'activer deux modes de cuisson différents simultanément, ou de choisir simplement l'un des compartiments pour la cuisson.

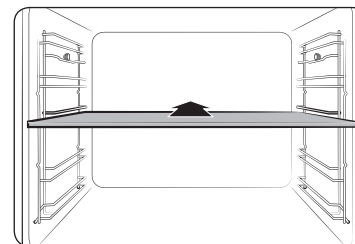



1. Insérez la plaque séparatrice sur le niveau 3 pour diviser l'enceinte de cuisson en deux compartiments.

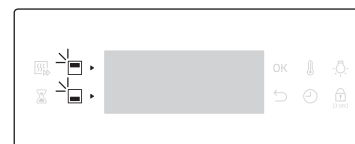

2. Tournez le sélecteur de mode pour sélectionner un mode de cuisson. Vous pouvez sélectionner le mode Gril, Convection, et Chaleur par le haut + Convection sur le compartiment supérieur et le mode Convection, Chaleur par le bas + Convection, et Chaleur par le bas sur le compartiment inférieur.



3. Appuyez sur  pour sélectionner le compartiment supérieur, ou appuyez sur  pour sélectionner le compartiment inférieur. L'icône  apparaît sur le compartiment sélectionné.
4. Réglez la durée de cuisson et/ou la température si nécessaire. Reportez-vous à la section **Paramètres communs** pour les détails.

## Opérations

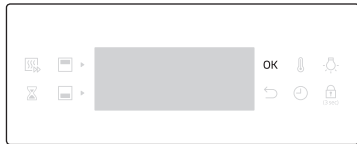

5. Une fois terminé, appuyez sur **OK**.



Le four démarre le préchauffage jusqu'à avoir atteint la température cible. Le préchauffage est recommandé pour tous les modes de cuisson sauf indication contraire dans le guide de cuisson.

### REMARQUE

La disponibilité du mode Double cuisson dépend du mode de cuisson. Pour plus d'informations, reportez-vous à la section **Cuisiner intelligemment** dans ce manuel.

### Cuisson avec la sonde thermique

La sonde thermique mesure la température à l'intérieur de la viande pendant la cuisson. Lorsque la température atteint la valeur cible, le four s'arrête et achève la cuisson.

- Utilisez uniquement la sonde thermique livrée avec le four.
- Vous ne pouvez pas régler la durée de cuisson si la sonde thermique est insérée.

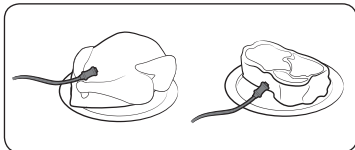

1. Sur le tableau des fonctions, appuyez sur ce bouton pour choisir un mode de cuisson.
2. Insérez la pointe de la sonde thermique dans le centre de la viande à cuire. Assurez-vous que la poignée en caoutchouc n'est pas insérée.

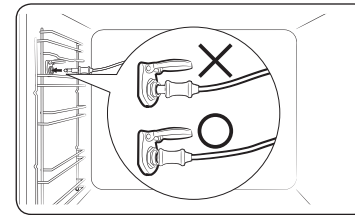

3. Branchez le connecteur de la sonde dans la prise sur le mur du côté gauche. Assurez-vous que vous pouvez visualiser à l'écran le voyant  de la sonde thermique avec la température actuelle du centre de la viande.

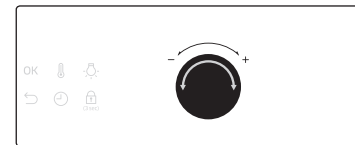

4. Tournez le cadran de valeur (cadran côté droit) pour régler la température interne de la viande.

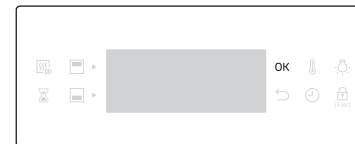

5. Appuyez sur **OK** pour démarrer la cuisson. Le four termine la cuisson en émettant un signal sonore lorsque la température interne de la viande atteint la température réglée.

### AVERTISSEMENT





- Pour éviter de l'endommager, n'utilisez pas la sonde thermique avec un accessoire pointu.
- Lorsque la cuisson est terminée, la sonde thermique devient très chaude. Pour éviter toute brûlure, utilisez des maniques pour retirer vos plats.



### REMARQUE

Notez que tous les modes prennent en charge la sonde thermique. Si vous utilisez la sonde thermique avec des modes non applicables, le voyant du mode actuel clignote. Si cela se produit, retirez instantanément la sonde thermique.

### Modes de cuisson (à l'exception du grill)

Les modes de cuisson marqués d'un astérisque (\*) sont disponibles pour le préchauffage rapide et sont désactivés pour les températures réglées à moins de 100 °C.

Mode		Plage de température (°C)			Température suggérée (°C)
		Unique	Double		
			Supérieur	Inférieur	
	Cuisson par convection	* 30 à 250	40 à 250	40 à 250	170
		L'élément chauffant postérieur génère de la chaleur, distribuée de façon uniforme par le ventilateur de convection. Utilisez ce mode pour la cuisson et le rôtissage sur différents niveaux en même temps.			
	Cuisson traditionnelle	* 30 à 250	-	-	200
		La chaleur est générée au moyen des éléments chauffants supérieur et inférieur. Cette fonction est adaptée à la cuisson et au rôtissage traditionnels de la plupart des types de plats.			
	Chaleur par le haut + convection	* 40 à 250	40 à 250	-	190
		L'élément chauffant supérieur génère de la chaleur, distribuée de façon uniforme par le ventilateur de convection. Utilisez ce mode pour le rôtissage nécessitant un dessus croustillant (par exemple, la viande ou les lasagnes).			
	Chaleur par le bas + Convection	* 40 à 250	-	40 à 250	190
		L'élément chauffant inférieur génère de la chaleur, distribuée de façon uniforme par le ventilateur de convection. Utilisez ce mode pour les pizzas, le pain ou les gâteaux.			
	Chaleur par le bas	100 à 230	-	40 à 250	190
		L'élément chauffant inférieur génère de la chaleur. Utilisez ce mode à la fin de la cuisson traditionnelle ou de la cuisson pour faire dorer le fond d'une quiche ou d'une pizza.			

Mode		Plage de température (°C)			Température suggérée (°C)
		Unique	Double		
			Supérieur	Inférieur	
	Rôtissage Pro	80 à 200	-	-	160
		Le Rôtissage Pro lance un cycle de préchauffage automatique jusqu'à ce que la température du four atteigne 220 °C. L'élément chauffant supérieur et le ventilateur de convection commencent alors de fonctionner pour faire saisir les aliments comme la viande. Une fois saisie, la viande est cuite à basse température. Utilisez ce mode pour le bœuf, la volaille ou le poisson.			
	Convection Éco	30 à 250	40 à 250	40 à 250	170
		Le mode Convection Éco utilise le système de chauffe optimisé, vous pouvez ainsi économiser de l'énergie durant la cuisson de vos plats. Les durées de cuisson augmentent légèrement, mais les résultats de cuisson restent les mêmes. Notez que ce mode ne nécessite pas de préchauffage.			
<p> <b>REMARQUE</b></p> <ul style="list-style-type: none"> <li>Le mode de chauffe par convection ÉCO est utilisé pour déterminer la classe de rendement énergétique conformément à la norme EN60350-1.</li> <li>En mode Double cuisson, le mode Convection éco ne peut pas être réglé simultanément sur la partie intérieure inférieure et supérieure.</li> </ul>					

# Opérations

## Modes de cuisson (gril)



1. Tournez le sélecteur de mode pour sélectionner

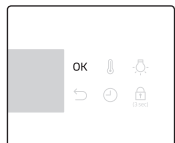
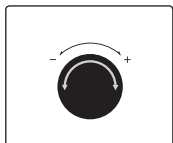

2. Utilisez le cadran de valeur pour sélectionner un **Grand gril (G 1)** ou **Gril Éco (G 2)**, puis appuyez sur **OK**.

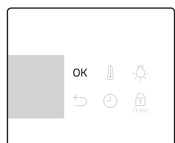
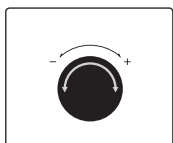

3. Utilisez le cadran de valeur pour régler la température, puis appuyez sur **OK**.

### Mode Double cuisson

Griller en utilisant le mode Double cuisson est utile pour les petites quantités afin d'économiser de l'énergie. Par défaut, seule l'option Grand gril est disponible dans le compartiment supérieur car le four utilise les éléments chauffants supérieurs.

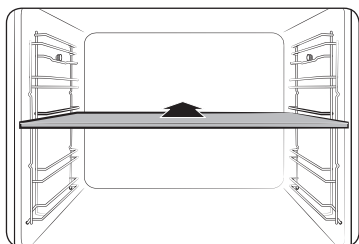

1. Insérez la plaque séparatrice au niveau 3 pour activer le mode Double cuisson.



2. Tournez le sélecteur de mode pour sélectionner . Par défaut, seule l'option **Grand gril (G 1)** est sélectionnée automatiquement.

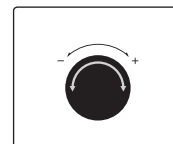

3. Utilisez le cadran de valeur pour régler la température, puis appuyez sur **OK**.

## Modes de cuisson (gril)

Mode	Plage de température (°C)			Température suggérée (°C)	
	Unique	Double			
		Supérieur	Inférieur		
G 1	Grand gril	100 à 270	40 à 250	-	240
		Le gril à grande surface émet de la chaleur. Utilisez ce mode pour faire brunir en surface les aliments (la viande, les lasagnes ou les gratins par exemple).			
G 2	Gril Éco	100 à 270	-	-	240
		Le gril à petite surface émet de la chaleur. Utilisez ce mode pour les aliments nécessitant peu de chaleur, comme les poissons et les baguettes garnies.			

## Plages de réglage de la température en mode double cuisson

Vous pouvez utiliser simultanément les compartiments supérieur et inférieur pour des opérations de cuisson différentes.

En mode Double cuisson, la plage de température d'un compartiment est affectée par les réglages de température de l'autre compartiment. Par exemple, la cuisson au gril dans le compartiment supérieur sera limitée par le fonctionnement du compartiment inférieur en termes de températures de cuisson. Cependant, un compartiment limite ses réglages de température entre un minimum de 40 et un maximum de 250.

Si Supérieur est réglé sur (°C)	Le compartiment inférieur est limité à (°C)	
	Minimum	Maximum
40	40	45
60	50	75
80	65	105
100	80	135
120	90	160
140	105	190
160	120	220
180	135	250
200	145	250
220	160	250
250	170	250

Si Inférieur est réglé sur (°C)	Le compartiment supérieur est limité à (°C)	
	Minimum	Maximum
40	40	45
60	50	75
80	65	105
100	80	135
120	90	160
140	105	190
160	120	220
180	135	250
200	145	250
220	160	250
250	170	250

# Opérations

## Pour arrêter la cuisson





Lorsque la cuisson est en cours, tournez le sélecteur de mode sur «  ». Le four s'éteint après quelques secondes. Ceci est dû au fait que, pour éviter d'accepter des commandes incorrectes de la part des utilisateurs, le four attend quelques secondes afin qu'ils puissent corriger leur sélection.

## Pour arrêter la cuisson dans un compartiment seul

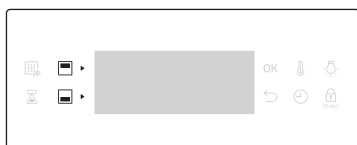
Suivez ces instructions pour arrêter la cuisson en mode Double cuisson.



1. Appuyez sur  pour sélectionner le compartiment supérieur, ou appuyez sur  pour sélectionner le compartiment inférieur.

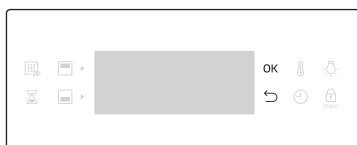

2. Appuyez sur , puis sur **OK**. Le four arrête la cuisson dans le compartiment sélectionné.

## Fonction spéciale

Ajoutez des fonctions spéciales ou supplémentaires pour accroître votre expérience cuisine. Les fonctions spéciales ne sont pas disponibles en mode Double cuisson.



1. Tournez le sélecteur de mode pour sélectionner .

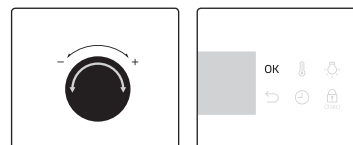

2. Tournez le cadran de valeur pour sélectionner une fonction, puis appuyez sur **OK**. La température par défaut apparaît.

3. Réglez la durée de cuisson et/ou la température si nécessaire. Reportez-vous à la section **Paramètres communs** pour les détails.

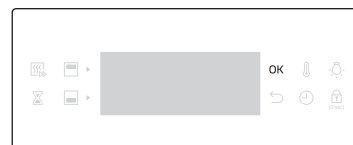

4. Appuyez sur **OK** pour démarrer la fonction.

Mode		Plage de température (°C)	Température suggérée (°C)	Consignes
F 1	Maintien au chaud	40 à 100	80	Utilisez cette option uniquement pour maintenir chauds des aliments qui viennent juste d'être cuits.
F 2	Réchauffage d'assiette	30 à 80	60	Utilisez cette option pour garder les assiettes ou les plats au chaud.



## Cuisson automatique

Pour les cuisiniers débutants, le four offre un total de 50 recettes de cuisson automatique. Bénéficiez de ces fonctions pour gagner du temps ou raccourcir votre courbe d'apprentissage. La durée et la température de cuisson seront ajustées en fonction de la recette sélectionnée.

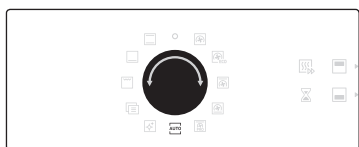

1. Tournez le sélecteur de mode pour sélectionner 

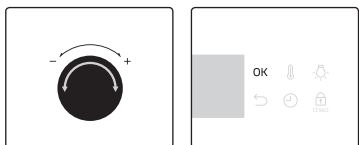

2. Tournez le cadran de valeur pour sélectionner un programme, puis appuyez sur **OK**.



3. Tournez le cadran de valeur pour sélectionner une quantité. La plage de poids dépend du programme.
4. Appuyez sur **OK** pour démarrer la cuisson.

### REMARQUE

- Certains des éléments dans les programmes Cuisson automatique incluent le préchauffage. Pour ces éléments, la progression du préchauffage est affichée. Placez les aliments dans le four lorsque le signal du préchauffage a retenti. Ensuite, appuyez sur **Temps de cuisson** pour démarrer la fonction Cuisson automatique.
- Pour plus d'informations, reportez-vous à la section **Programmes cuisson automatique** dans ce manuel.

## Mode double cuisson

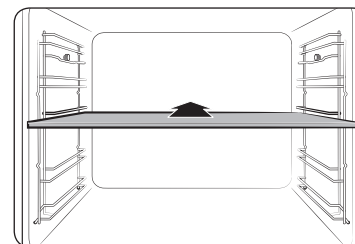

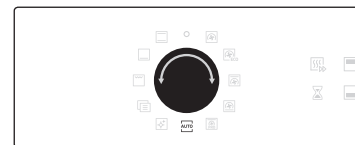

1. Insérez la plaque séparatrice au niveau 3 pour activer le mode Double cuisson.

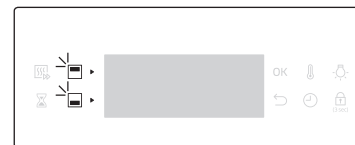

2. Tournez le sélecteur de mode pour sélectionner 



3. Appuyez sur  pour sélectionner le compartiment supérieur, ou appuyez sur  pour sélectionner le compartiment inférieur. L'icône  apparaît sur le compartiment sélectionné.

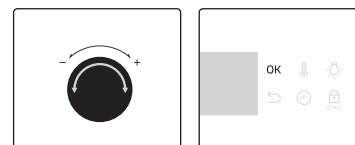

4. Tournez le cadran de valeur pour sélectionner un programme pour le compartiment supérieur et appuyez sur **OK**.

## Opérations

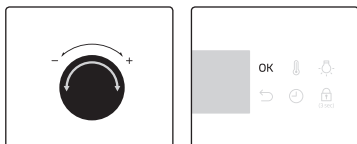

5. Tournez le cadran de valeur pour sélectionner une quantité. La plage de poids dépend du programme.
6. Appuyez sur **OK** pour démarrer la cuisson.

### REMARQUE

Pour plus d'informations, reportez-vous à la section Programmes cuisson automatique dans ce manuel.

## Nettoyage

Deux modes de nettoyage sont mis à votre disposition. Cette fonction vous permet de gagner du temps en éliminant la nécessité de procéder régulièrement au nettoyage manuel.

Fonction		Consignes
C 1	Nettoyage vapeur	Cette fonction est utile pour le nettoyage de salissures légères à la vapeur.
C 2	Nettoyage par pyrolyse	Le nettoyage par pyrolyse offre un nettoyage thermique à haute température. Elle consiste à brûler les résidus gras pour faciliter le nettoyage manuel.

### Nettoyage vapeur

Cette fonction est utile pour le nettoyage de salissures légères à la vapeur.

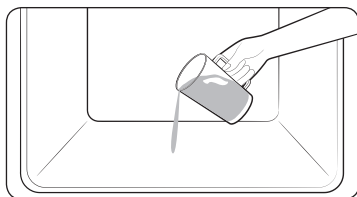

1. Versez 400 ml (3/4 pinte) d'eau dans le fond du four et fermez la porte.



2. Tournez le sélecteur de mode pour sélectionner .

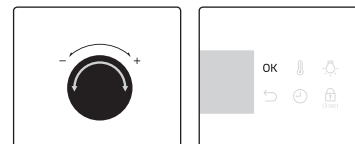

3. Tournez le cadran de valeur pour sélectionner Nettoyage vapeur (C 1), puis appuyez sur **OK** pour démarrer le nettoyage.

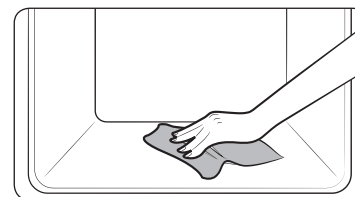

4. Utilisez un chiffon sec pour nettoyer l'intérieur du four.

### AVERTISSEMENT

N'ouvrez pas la porte avant la fin du cycle. L'eau à l'intérieur du four est très chaude et elle peut causer des brûlures.

### REMARQUE

- En cas de taches de graisse importantes (ex. : après avoir fait rôtir ou griller des aliments), il est recommandé d'éliminer la saleté incrustée à l'aide d'un agent de nettoyage avant d'activer la fonction de Nettoyage à la vapeur.
- Laissez la porte du four entrouverte lorsque le cycle est terminé. Cela permet de bien laisser sécher la surface émaillée intérieure.
- Si le four est chaud à l'intérieur, le nettoyage n'est pas activé. Attendez que le four refroidisse, puis réessayez.
- Ne versez pas d'eau sur le dessous en forçant. Faites-le doucement. Sinon, de l'eau pourrait déborder vers l'avant.

## Nettoyage par pyrolyse

Le nettoyage par pyrolyse offre un nettoyage thermique à haute température. Elle consiste à brûler les résidus gras pour faciliter le nettoyage manuel.



1. Retirez tous les accessoires, y compris les grilles latérales, et enlevez les grosses impuretés à l'intérieur du four à la main. Sinon, elles peuvent générer des flammes lors du cycle de nettoyage, et entraîner un incendie.

2. Tournez le sélecteur de mode pour sélectionner 

3. Tournez le cadran de valeur pour sélectionner Nettoyage par pyrolyse (C 2), puis appuyez sur **OK**.

4. Tournez le cadran de valeur pour sélectionner une durée de nettoyage à partir de 3 niveaux : 1 h 50 min, 2 h 10 min et 2 h 30 min.

5. Appuyez sur **OK** pour démarrer le nettoyage.

6. Une fois terminé, patientez jusqu'à ce que le four refroidisse puis nettoyez le long des bords de la porte à l'aide d'un chiffon humide.

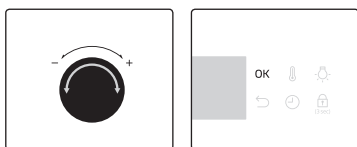
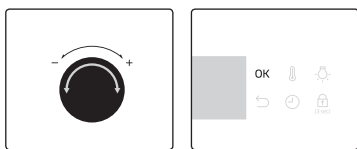

### ATTENTION

- Ne touchez pas le four car il devient très chaud pendant le cycle.
- Pour éviter tout accident, éloignez les enfants du four.
- Une fois que le cycle est terminé, ne mettez pas hors tension lorsque le ventilateur de refroidissement est en train de refroidir le four.

### REMARQUE

- Une fois que le cycle commence, le four devient chaud à l'intérieur. Ensuite, la porte du four se verrouille pour des raisons de sécurité. Une fois que le cycle est terminé et que le four a refroidi, la porte se déverrouille.
- Assurez-vous de vider le four avant de procéder au nettoyage. Les accessoires peuvent être déformés à cause des températures élevées à l'intérieur du four.

## Minuterie

La minuterie vous permet de vérifier l'heure ou la durée de fonctionnement pendant la cuisson.

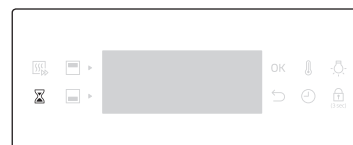

1. Appuyez sur .

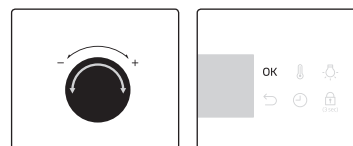



2. Tournez le cadran de valeur pour régler l'heure, puis appuyez sur **OK**.

### REMARQUE

- Lorsque le temps est écoulé, le four émet un signal sonore, accompagné d'un message clignotant « 00:00 » sur l'affichage.
- Vous pouvez changer les paramètres de la minuterie à tout instant.

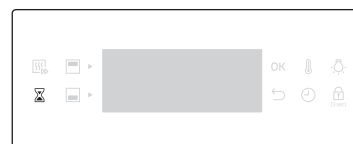
## Activation/désactivation du son



- Pour désactiver le son, maintenez appuyé  durant 3 secondes.
- Pour réactiver le son, maintenez appuyé à nouveau ce bouton pendant 3 secondes.

# Cuisiner intelligemment

## Cuisson manuelle

### ⚠ AVERTISSEMENT concernant l'acrylamide

L'acrylamide produite lors de la cuisson d'aliments contenant des féculents tels que les chips, les frites et le pain peut générer des problèmes de santé. Il est recommandé de cuire ces aliments à basses températures et d'éviter toute surchauffe, d'éviter de rendre les aliments trop croustillants ou de les faire brûler.

### ⚠ ATTENTION

Les aliments qui se périment facilement (comme le lait, les œufs, le poisson, la viande ou la volaille) ne doivent pas reposer au four pendant plus d'une heure avant le démarrage de la cuisson. De plus, ils doivent être retirés rapidement une fois la cuisson terminée. La consommation d'aliments gâtés peut entraîner des maladies liées à un empoisonnement alimentaire.

### 📄 REMARQUE

- Le préchauffage est recommandé pour tous les modes de cuisson sauf indication contraire dans le guide de cuisson.
- Lors de l'utilisation du Gril Éco, placez les aliments au centre du plateau accessoire.

### Conseils concernant les accessoires

Votre four est livré avec un nombre ou des types d'accessoires différents. Vous pouvez trouver que certains accessoires sont manquants par rapport au tableau ci-dessous. Cependant, même si vous n'êtes pas en possession des accessoires exacts spécifiés dans ce guide de cuisson, vous pouvez poursuivre en utilisant ceux que vous avez déjà et obtenir les mêmes résultats

- La plaque à pâtisserie et le plateau universel sont interchangeables.
- Lors de la cuisson d'aliments gras, il est recommandé de placer un plateau sous la grille métallique pour collecter les résidus d'huile. Si vous possédez la grille métallique pour plateau, vous pouvez l'utiliser avec le plateau.
- Si vous possédez le plateau universel ou le plateau très profond, ou les deux, il est préférable d'utiliser celui qui est le plus profond pour la cuisson d'aliments gras.

## Faire cuire

Nous vous recommandons de préchauffer le four pour de meilleurs résultats.

Aliment	Accessoire	Niveau	Types de chauffage	Temp. (°C)	Temps (min)
Biscuit de Savoie	Grille métallique, moule ø 25 à 26 cm	2		160 à 170	35 à 40
Gâteau marbré	Grille métallique, moule à kouglof.	3		175 à 185	50 à 60
Tarte	Grille métallique, moule à tarte ø 20 cm	3		190 à 200	50 à 60
Gâteau à base de levure avec garniture sablée aux fruits	Plateau universel	2		160 à 180	40 à 50
Crumble aux fruits	Grille métallique, plat à four 22 à 24 cm	3		170 à 180	25 à 30
Scones	Plateau universel	3		180 à 190	30 à 35
Lasagnes	Grille métallique, plat à four 22 à 24 cm	3		190 à 200	25 à 30
Meringues	Plateau universel	3		80 à 100	100 à 150
Soufflé	Grille métallique, coupelles à soufflé	3		170 à 180	20 à 25
Gâteau aux pommes à pâte levée	Plateau universel	3		150 à 170	60 à 70
Pizza maison, 1 à 1,2 kg	Plateau universel	2		190 à 210	10 à 15
Petits feuilletés surgelés, garnis	Plateau universel	2		180 à 200	20 à 25

Aliment	Accessoire	Niveau	Types de chauffage	Temp. (°C)	Temps (min)
Quiche	Grille métallique, plat à four 22 à 24 cm	2		180 à 190	25 à 35
Tarte aux pommes	Grille métallique, moule Ø 20 cm	2		160 à 170	65 à 75
Pizza réfrigérée	Plateau universel	3		180 à 200	5 à 10

### Rôtissage

Aliment	Accessoire	Niveau	Types de chauffage	Temp. (°C)	Temps (min)
<b>Viande (bœuf/porc/agneau)</b>					
Surlonge de bœuf, 1 kg	Grille métallique + Plateau universel	3 1		160 à 180	50 à 70
Longe de veau désossée, 1,5 kg	Grille métallique + Plateau universel	3 1		160 à 180	90 à 120
Rôti de porc, 1 kg	Grille métallique + Plateau universel	3 1		200 à 210	50 à 60
Roulé de porc, 1 kg	Grille métallique + Plateau universel	3 1		160 à 180	100 à 120
Gigot d'agneau sur l'os, 1 kg	Grille métallique + Plateau universel	3 1		170 à 180	100 à 120









Aliment	Accessoire	Niveau	Types de chauffage	Temp. (°C)	Temps (min)
<b>Volaille (poulet/canard/dinde)</b>					
Poulet entier 1,2 kg *	Grille métallique + plateau universel (pour récupérer les égouttures)	3 1		200	65 à 80 *
Morceaux de poulet	Grille métallique + Plateau universel	3 1		200 à 220	25 à 35
Magret de canard	Grille métallique + Plateau universel	3 1		200 à 210	20 à 30
Petite dinde entière, 5 kg	Grille métallique + Plateau universel	3 1		180 à 200	120 à 150
<b>Légumes</b>					
Légumes, 0,5 kg	Plateau universel	3		220 à 230	15 à 20
Pommes de terre au four (coupées en deux) 0,5 kg	Plateau universel	3		190 à 200	40 à 50
<b>Poisson</b>					
Filet de poisson, cuit	Grille métallique + Plateau universel	3 1		200 à 220	20 à 30
Poisson grillé	Grille métallique + Plateau universel	3 1		180 à 200	30 à 40

\* Retournez à mi-cuisson.

# Cuisiner intelligemment









## Faire griller

Nous vous recommandons de préchauffer le four en mode Grand gril. Retournez à mi-cuisson.

Aliment	Accessoire	Niveau	Types de chauffage	Temp. (°C)	Temps (min)
<b>Pain</b>					
Toast	Grille métallique	5		250 à 270	2 à 4
Toasts au fromage	Plateau universel	4		200	4 à 8
<b>Bœuf</b>					
Bifteck *	Grille métallique + Plateau universel	4 1		240 à 250	15 à 20
Hamburgers *	Grille métallique + Plateau universel	4 1		250 à 270	13 à 18
<b>Porc</b>					
Côtelettes de porc	Grille métallique + Plateau universel	4 1		250 à 270	15 à 20
Saucisses	Grille métallique + Plateau universel	4 1		260 à 270	10 à 15
<b>Volaille</b>					
Poulet, escalopes	Grille métallique + Plateau universel	4 1		230 à 240	30 à 35
Poulet, pilon	Grille métallique + Plateau universel	4 1		230 à 240	25 à 30

\* Retournez après les  $\frac{2}{3}$  du temps de cuisson.

## Plat préparé surgelé

Aliment	Accessoire	Niveau	Types de chauffage	Temp. (°C)	Temps (min)
Pizza surgelée, 0,4 à 0,6 kg	Grille métallique	3		200 à 220	15 à 25
Lasagnes surgelées	Grille métallique	3		180 à 200	45 à 50
Frites au four surgelées	Plateau universel	3		220 à 225	20 à 25
Croquettes surgelées	Plateau universel	3		220 à 230	25 à 30
Camembert au four surgelé	Grille métallique	3		190 à 200	10 à 15
Baguettes garnies surgelées	Grille métallique + Plateau universel	3 1		190 à 200	10 à 15
Bâtonnets de poisson surgelés	Grille métallique + Plateau universel	3 1		190 à 200	15 à 25
Sandwiches de poisson surgelés	Grille métallique	3		180 à 200	20 à 35

### Rôtissage Pro

Ce mode inclut un cycle de montée en température automatique jusqu'à 220 °C. Le système de chauffe supérieur et le ventilateur de convection fonctionnent durant le procédé de saisie de la viande. Cette étape est suivie d'une cuisson lente des aliments à la basse température de présélection. Ce procédé se déroule avec les systèmes de chauffe supérieur et inférieur activés. Ce mode convient à la cuisson des rôtis de viande et de volaille.

Aliment	Accessoire	Niveau	Temp. (°C)	Temps (heures)
Rôti de bœuf	Grille métallique + Plateau universel	3 1	80 à 100	3 à 4
Rôti de porc	Grille métallique + Plateau universel	3 1	80 à 100	4 à 5
Rôti d'agneau	Grille métallique + Plateau universel	3 1	80 à 100	3 à 4
Magret de canard	Grille métallique + Plateau universel	3 1	80 à 100	2 à 3

### Double cuisson

Avant d'utiliser la fonction de double cuisson, insérez la plaque séparatrice dans le four. Nous vous recommandons de faire préchauffer le four pour obtenir un résultat optimal.

Le tableau ci-dessous répertorie les 5 guides de double cuisson que nous vous recommandons pour cuire traditionnellement, rôtir et confectionner des gâteaux. En utilisant la fonction de double cuisson, vous pouvez cuire plat principal et garniture ou plat principal et dessert en même temps.

- En utilisant la fonction de double cuisson, le temps de préchauffage peut être étendu.

N°	Partie du four	Aliment	Accessoire	Niveau	Types de chauffage	Temp. (°C)	Temps (min)
1	Supérieur	Biscuit de Savoie	Grille métallique, moule Ø 25 à 26 cm	4		160 à 170	40 à 45
	Inférieur	Pizza maison, 1,0 à 1,2 kg	Plateau universel	1		190 à 210	13 à 18
2	Supérieur	Légumes grillés (0,4 à 0,8 kg)	Plateau universel	4		220 à 230	13 à 18
	Inférieur	Tarte aux pommes	Grille métallique, moule Ø 20 cm	1		160 à 170	70 à 80
3	Supérieur	Pain pita	Plateau universel	4		230 à 240	13 à 18
	Inférieur	Gratin de pommes de terre (1,0 à 1,5 kg)	Grille métallique, plat à four 22 à 24 cm	1		180 à 190	45 à 50

## Cuisiner intelligemment

N°	Partie du four	Aliment	Accessoire	Niveau	Types de chauffage	Temp. (°C)	Temps (min)
4	Supérieur	Poulet, pilon	Grille métallique + Plateau universel	4 4		230 à 250	30 à 35
	Inférieur	Lasagnes, 1,0 à 1,5 kg	Grille métallique, plat à four 22 à 24 cm	1		190 à 200	30 à 35
5	Supérieur	Filet de poisson, cuit	Grille métallique + Plateau universel	4 4		210 à 230	15 à 20
	Inférieur	Pâte feuilletée aux pommes	Plateau universel	1		170 à 180	25 à 30

Vous pouvez également utiliser le compartiment supérieur ou inférieur seul pour économiser de l'énergie. Le temps de cuisson peut être allongé lorsque vous utilisez un compartiment séparé. Nous vous recommandons de faire préchauffer le four pour obtenir un résultat optimal.

### Supérieur

Aliment	Accessoire	Niveau	Types de chauffage	Temp. (°C)	Temps (min)
Gratin de pommes de terre	Grille métallique, plat à four 22 à 24 cm	4		160 à 170	40 à 50
Scones	Plateau universel	4		180 à 190	30 à 35
Lasagnes	Grille métallique, plat à four 22 à 24 cm	4		180 à 190	25 à 35
Poulet, pilon *	Grille métallique + Plateau universel	4 4		230 à 250	30 à 35

\* Ne faites pas préchauffer le four.

### Inférieur

Aliment	Accessoire	Niveau	Types de chauffage	Temp. (°C)	Temps (min)
Cake hollandais	Grille métallique, moule à cake hollandais 24 cm	1		170 à 180	50 à 60
Gâteau marbré	Grille métallique, moule à kouglof	1		160 à 170	60 à 70
Tarte aux pommes	Grille métallique, moule ø 20 cm	1		160 à 170	70 à 80
Pizza maison, 1,0 à 1,2 kg	Plateau universel	1		190 à 210	13 à 18



### Convection ÉCO

Ce mode utilise le système de chauffe optimisé, vous pouvez ainsi économiser de l'énergie durant la cuisson de vos plats. Les temps de cette catégorie sont suggérés sans préchauffage avant cuisson afin d'accroître l'économie d'énergie.

Aliment	Accessoire	Niveau	Temp. (°C)	Temps (min)
Crumble aux fruits, 0,8 à 1,2 kg	Grille métallique, plat à four 24 cm	2	160 à 180	60 à 80
Pommes de terre en robe des champs, 0,4 à 0,8 kg	Plateau universel	2	190 à 200	70 à 80
Saucisses, 0,3 à 0,5 kg	Grille métallique + Plateau universel	3 1	160 à 180	20 à 30
Frites surgelées au four, (0,3 à 0,5 kg)	Plateau universel	3	180 à 200	25 à 35
Pommes de terre en morceaux surgelées, 0,3 à 0,5 kg	Plateau universel	3	190 à 210	25 à 35
Filets de poisson, cuits, 0,4 à 0,8 kg	Grille métallique + Plateau universel	3 1	200 à 220	30 à 40
Filets de poisson panés, panés, 0,4 à 0,8 kg	Grille métallique + Plateau universel	3 1	200 à 220	30 à 45
Rôti de surlonge de bœuf, 0,8 à 1,2 kg	Grille métallique + Plateau universel	2 1	180 à 200	65 à 75
Légumes grillés (0,4 à 0,6 kg)	Plateau universel	3	200 à 220	25 à 35

### Double cuisson : mode de convection éco

Vous pouvez également utiliser le mode de convection éco sur le compartiment supérieur ou inférieur pour faire des économies d'énergie.

Les temps de cette catégorie sont suggérés sans préchauffage avant cuisson afin d'accroître l'économie d'énergie.

#### Supérieur

Aliment	Accessoire	Niveau	Temp. (°C)	Temps (min)
Lasagnes	Grille métallique, plat à four 22 à 24 cm	4	180 à 200	30 à 45
Frites au four surgelées	Plateau universel	4	200 à 210	25 à 35
Pommes de terre en morceaux surgelées	Plateau universel	4	200 à 210	25 à 35
Rôti de surlonge de bœuf	Grille métallique + Plateau universel	4 4	170 à 180	60 à 80

#### Inférieur

Aliment	Accessoire	Niveau	Temp. (°C)	Temps (min)
Gâteau marbré	Grille métallique, moule à kouglof	1	170 à 180	60 à 70
Cake hollandais	Grille métallique, moule à cake hollandais 24 cm	1	170 à 180	50 à 60
Pommes de terre en robe des champs	Plateau universel	1	190 à 200	70 à 90
Pizza surgelée	Grille métallique	1	200 à 210	25 à 30

# Cuisiner intelligemment

## Programmes cuisson automatique

### ⚠ ATTENTION

Les aliments qui se périment facilement (comme le lait, les œufs, le poisson, la viande ou la volaille) ne doivent pas reposer au four pendant plus d'une heure avant le démarrage de la cuisson. De plus, ils doivent être retirés rapidement une fois la cuisson terminée. La consommation d'aliments gâtés peut entraîner des maladies liées à un empoisonnement alimentaire.

### Cuisson unique

Le tableau ci-dessous répertorie les 40 programmes automatiques permettant de cuire traditionnellement, de rôtir et de confectionner des gâteaux. Veillez à respecter les quantités, les poids et les consignes associés à chaque mode de cuisson. Les modes et les durées de cuisson ont été pré-programmés pour plus de facilité. Vous trouverez certaines recettes pour les programmes automatiques dans votre manuel d'instruction. Les programmes de cuisson automatique 1 à 19, 38 et 39 incluent le préchauffage et affichent la progression du préchauffage. Placez les aliments dans le four lorsque le signal du préchauffage a retenti.

Ensuite, appuyez sur **Temps de cuisson** pour démarrer la fonction Cuisson automatique.

### ⚠ AVERTISSEMENT

Utilisez toujours des maniques pour sortir vos aliments du four.

Code	Aliment	Poids (kg)	Accessoire	Niveau
A 1	Gratin de pommes de terre	1,0 à 1,5	Grille métallique	3
		Préparez le gratin de pommes de terre frais en utilisant un plat allant au four de 22 à 24 cm. Démarrez le programme, lorsque le signal sonore du préchauffage a retenti, placez le plat au centre de la grille.		
A 2	Gratin de légumes	0,8 à 1,2	Grille métallique	3
		Préparez le gratin de légumes frais en utilisant un plat allant au four de 22 à 24 cm. Démarrez le programme, lorsque le signal sonore du préchauffage a retenti, placez le plat au centre de la grille.		

Code	Aliment	Poids (kg)	Accessoire	Niveau
A 3	Pâtes cuites	1,2 à 1,5	Grille métallique	3
		Préparez le gratin de pâtes en utilisant un plat allant au four de 22 à 24 cm. Démarrez le programme, lorsque le signal sonore du préchauffage retentit, placez le plat au centre de la grille.		
A 4	Lasagnes	1,0 à 1,5	Grille métallique	3
		Préparez les lasagnes maison en utilisant un plat allant au four de 22 à 24 cm. Démarrez le programme, lorsque le signal sonore du préchauffage retentit, placez le plat au centre de la grille.		
A 5	Ratatouille	1,2 à 1,5	Grille métallique	3
		Placez les ingrédients pour la ratatouille dans une casserole munie d'un couvercle. Démarrez le programme, lorsque le signal sonore du préchauffage retentit, placez le plat au centre de la grille. Faites cuire couvert. Remuez avant de servir.		
A 6	Tarte aux pommes	1,2 à 1,4	Grille métallique	2
		Préparez une tarte aux pommes dans un moule à pâtisserie rond en métal de 24 à 26 cm. Démarrez le programme, lorsque le signal sonore du préchauffage retentit, placez le moule au centre de la grille.		
A 7	Croissants	0,3 à 0,4	Plateau universel	3
		Préparez les croissants (pâte prête réfrigérée). Placez-les sur le plateau universel recouvert de papier sulfurisé. Démarrez le programme, lorsque le signal sonore du préchauffage retentit, placez le plateau dans le four.		
A 8	Pâte feuilletée aux pommes	0,3 à 0,4	Plateau universel	3
		Placez les pâtes feuilletées aux pommes sur le plateau universel recouvert de papier sulfurisé. Démarrez le programme, lorsque le signal sonore du préchauffage retentit, placez le plateau dans le four.		

Code	Aliment	Poids (kg)	Accessoire	Niveau
A 9	Pâte pour flan aux fruits	0,4 à 0,5	Grille métallique	3
		Versez la pâte dans un moule à gâteau en métal à revêtement noir préalablement beurré pour le fond du gâteau. Démarrez le programme, lorsque le signal sonore du préchauffage retentit, placez le moule au centre de la grille.		
A 10	Quiche Lorraine	1,2 à 1,5	Grille métallique	2
		Préparez la pâte à quiche, placez-la dans un plat à quiche rond de 25 cm de diamètre. Démarrez le programme, lorsque le signal sonore du préchauffage retentit, ajoutez la garniture et placez le plat au centre de la grille.		
A 11	Pain blanc	0,6 à 0,7	Grille métallique	3
		Préparez la pâte et versez-la dans un plat à gâteau métallique rectangulaire à revêtement noir (25 cm de long). Démarrez le programme, lorsque le signal sonore du préchauffage retentit, placez le plat au centre de la grille.		
A 12	Pain aux céréales	0,8 à 0,9	Grille métallique	3
		Préparez la pâte et versez-la dans un plat à gâteau métallique rectangulaire à revêtement noir (25 cm de long). Démarrez le programme, lorsque le signal sonore du préchauffage retentit, placez le plat au centre de la grille.		
A 13	Petits pains	0,3 à 0,5	Plateau universel	3
		Préparez les petits pains (pâte prête réfrigérée). Placez-les sur le plateau universel recouvert de papier sulfurisé. Démarrez le programme, lorsque le signal sonore du préchauffage retentit, placez le plateau dans le four.		
A 14	Crumble aux fruits	0,8 à 1,2	Grille métallique	3
		Placez les fruits frais (framboises, mûres, pommes ou poires coupées en lamelles) dans un plat à four de 22 à 24 cm. Répartissez des miettes sur le dessus. Démarrez le programme, lorsque le signal sonore du préchauffage retentit, placez le plat au centre de la grille.		

Code	Aliment	Poids (kg)	Accessoire	Niveau
A 15	Scones	0,5 à 0,6	Plateau universel	3
		Placez les scones (5 à 6 cm de diamètre) sur le plateau universel recouvert de papier sulfurisé. Démarrez le programme, lorsque le signal sonore du préchauffage retentit, placez le plateau dans le four.		
A 16	Biscuit de Savoie	0,5 à 0,6	Grille métallique	3
		Préparez la pâte à gâteau hollandais et versez-la dans un moule à gâteau métallique rond à revêtement noir de 26 cm de diamètre. Démarrez le programme, lorsque le signal sonore du préchauffage retentit, placez le moule au centre de la grille.		
A 17	Gâteau marbré	0,7 à 0,8	Grille métallique	2
		Préparez la pâte à gâteau hollandais et placez-la dans un moule à kouglof ou un moule Bundt rond en métal. Démarrez le programme, lorsque le signal sonore du préchauffage retentit, placez le moule au centre de la grille.		
A 18	Cake hollandais	0,7 à 0,8	Grille métallique	2
		Préparez la pâte à gâteau hollandais et versez-la dans un plat à gâteau métallique rectangulaire à revêtement noir (25 cm de long). Démarrez le programme, lorsque le signal sonore du préchauffage retentit, placez le moule au centre de la grille.		
A 19	Brownies	0,7 à 0,8	Grille métallique	3
		Préparez la pâte à gâteau hollandais en utilisant un plat allant au four de 20 à 24 cm. Démarrez le programme, lorsque le signal sonore du préchauffage retentit, placez le plat au centre de la grille.		

## Cuisiner intelligemment

Code	Aliment	Poids (kg)	Accessoire	Niveau
A 20	Rôti de surlonge de bœuf	0,8 à 1,3	Grille métallique	2
			Plateau universel	1
Assaisonnez le bœuf et laissez-le 1 heure au réfrigérateur. Placez-le sur la grille métallique, côté gras vers le haut.				
A 21	Rôti de bœuf mijoté	0,8 à 1,3	Grille métallique	2
			Plateau universel	1
Assaisonnez le bœuf et laissez-le 1 heure au réfrigérateur. Placez-le sur la grille métallique, côté gras vers le haut.				
A 22	Côtelettes d'agneau rôties aux herbes	0,4 à 0,9	Grille métallique	4
			Plateau universel	1
Faites mariner les côtelettes d'agneau avec des herbes et des épices et placez-les sur la grille métallique.				
A 23	Gigot d'agneau sur l'os	1,0 à 1,5	Grille métallique	3
			Plateau universel	1
Faites mariner l'agneau et placez-le sur la grille métallique.				
A 24	Rôti de porc avec couenne	0,8 à 1,3	Grille métallique	3
			Plateau universel	2
Placez le rôti de porc avec le côté grasse vers le haut sur la grille métallique.				
A 25	Travers de porc	0,8 à 1,3	Grille métallique	3
			Plateau universel	3
Placez le travers de porc sur la grille.				

Code	Aliment	Poids (kg)	Accessoire	Niveau
A 26	Poulet entier	1,0 à 1,5	Grille métallique	2
			Plateau universel	1
Rincez et nettoyez le poulet. Badigeonnez le poulet d'huile et saupoudrez d'épices. Placez-le côté poitrine vers le bas sur la grille et retournez-le dès que le signal sonore retentit.				
A 27	Poulet, Escalopes	0,5 à 1,0	Grille métallique	4
			Plateau universel	1
Faites mariner les escalopes et placez-les sur la grille métallique.				
A 28	Pilon de poulet	0,5 à 1,0	Grille métallique	4
			Plateau universel	1
Badigeonnez-les d'un mélange d'huile et d'épices, et placez-les sur la grille.				
A 29	Canard, Magret	0,3 à 0,8	Grille métallique	4
			Plateau universel	1
Placez les magrets de canard avec le côté grasse vers le haut sur la grille métallique. Le premier réglage est destiné à obtenir une cuisson à point, le second un niveau de cuisson à point-bien cuit.				
A 30	Filet de truite, cuit	0,3 à 0,8	Plateau universel	4
			Placez les filets de truite avec le côté peau vers le haut sur le plateau universel.	

Code	Aliment	Poids (kg)	Accessoire	Niveau
A 31	Truite	0,3 à 0,8	Grille métallique	4
			Plateau universel	1
			Rincez et nettoyez les poissons et placez-les tête-bêche sur la grille métallique. Ajoutez du jus de citron, du sel et des herbes à l'intérieur du poisson. Coupez la surface de la peau à l'aide d'un couteau. Badigeonnez d'huile et de sel.	
A 32	Sole	0,3 à 0,8	Plateau universel	3
			Placez la sole sur le plateau universel recouvert de papier sulfurisé. Coupez la surface à l'aide d'un couteau.	
A 33	Steak/filet de saumon	0,3 à 0,8	Grille métallique	4
			Plateau universel	1
			Rincez et nettoyez les filets ou les steaks. Placez les filets sur la grille, côté peau vers le bas.	
A 34	Légumes grillés	0,3 à 0,8	Plateau universel	4
			Rincez et préparez des rondelles de courgette, l'aubergine, le poivron, l'oignon et les tomates cerise. Badigeonnez-les d'huile d'olive, de fines herbes et d'épices. Répartissez le tout uniformément sur le plateau universel.	
A 35	Pommes de terre au four (coupées en deux)	0,5 à 1,0	Plateau universel	3
			Coupez de grosses pommes de terre (200 g chacune) en deux dans le sens de la longueur. Placez-les sur le plateau universel, côté coupé vers le haut, puis badigeonnez-les d'un mélange d'huile d'olive, d'herbes et d'épices.	
A 36	Frites au four surgelées	0,3 à 0,8	Plateau universel	3
			Répartissez uniformément les frites au four surgelées sur le plateau universel.	

Code	Aliment	Poids (kg)	Accessoire	Niveau
A 37	Pommes de terre en morceaux surgelées	0,3 à 0,8	Plateau universel	3
			Répartissez uniformément les pommes de terre en morceaux surgelées sur le plateau universel.	
A 38	Pizza surgelée	0,3 à 0,8	Grille métallique	3
			Démarrez le programme, lorsque le signal sonore du préchauffage retentit, placez la pizza surgelée au centre de la grille métallique. Le premier réglage est adapté à la cuisson de pizza italienne fine, le second à celle de pizza épaisse.	
A 39	Pizza maison	0,8 à 1,3	Plateau universel	2
			Préparez une pizza maison avec la pâte levée et placez-la sur le plateau universel. Le poids inclut la pâte et la garniture (ex. : sauce, légumes, jambon et fromage). Démarrez le programme, lorsque le signal sonore du préchauffage retentit, placez le plateau dans le four.	
A 40	Levage de la pâte	0,3 à 0,8	Grille métallique	2
			Préparez la pâte dans un bol, recouvrez d'un film étirable. Placez au centre de la grille. Le premier réglage est adapté à la cuisson de la pâte à pizza et à gâteau, le second à celle de la pâte à pain.	



# Cuisiner intelligemment

## Double cuisson

Le tableau ci-dessous répertorie les 10 programmes automatiques permettant de cuire traditionnellement, de rôtir et de confectionner des gâteaux. Vous pouvez utiliser uniquement la cavité supérieure ou la cavité inférieure et utilisez les cavités supérieure ou inférieure simultanément.

Le programme indique les quantités, les poids ainsi que les recommandations associées. Les modes et les durées de cuisson ont été pré-programmés pour plus de facilité. Vous trouverez certaines recettes pour les programmes automatiques dans votre manuel d'instruction.

Les programmes de double cuisson automatique intègrent le préchauffage et affichent la progression du préchauffage.

Placez les aliments dans le four lorsque le signal du préchauffage a retenti.

Ensuite, appuyez sur **Temps de cuisson** pour démarrer la fonction Cuisson automatique.

### ⚠ AVERTISSEMENT

Utilisez toujours des maniques pour sortir vos aliments du four.

#### 1. Supérieur

Code	Aliment	Poids (kg)	Accessoire	Niveau
A 1	Gratin de pommes de terre	1,0 à 1,5	Grille métallique	4
		Préparez le gratin de pommes de terre frais en utilisant un plat allant au four de 22 à 24 cm. Démarrez le programme, lorsque le signal sonore du préchauffage a retenti, placez le plat au centre de la grille.		
A 2	Lasagnes	1,0 à 1,5	Grille métallique	4
		Préparez les lasagnes maison en utilisant un plat allant au four de 22 à 24 cm. Démarrez le programme, lorsque le signal sonore du préchauffage retentit, placez le plat au centre de la grille.		
A 3	Pilon de poulet	0,5 à 1,0	Grille métallique	4
			Plateau universel	4
Badigeonnez-les d'un mélange d'huile et d'épices, et placez-les sur la grille.				

Code	Aliment	Poids (kg)	Accessoire	Niveau
A 4	Pommes de terre au four (coupées en deux)	0,5 à 1,0	Plateau universel	4
		Coupez de grosses pommes de terre (200 g chacune) en deux dans le sens de la longueur. Placez-les sur le plateau universel, côté coupé vers le haut, puis badigeonnez-les d'un mélange d'huile d'olive, d'herbes et d'épices.		
A 5	Frites au four surgelées	0,3 à 0,8	Plateau universel	4
		Répartissez uniformément les frites au four surgelées sur le plateau universel.		

#### 2. Inférieur

Code	Aliment	Poids (kg)	Accessoire	Niveau
A 1	Tarte aux pommes	1,2 à 1,4	Grille métallique	1
		Préparez une tarte aux pommes dans un moule à pâtisserie rond en métal de 24 à 26 cm. Démarrez le programme, lorsque le signal sonore du préchauffage retentit, placez le moule au centre de la grille.		
A 2	Pâte feuilletée aux pommes	0,3 à 0,4	Plateau universel	1
		Placez les pâtes feuilletées aux pommes sur le plateau universel recouvert de papier sulfurisé. Démarrez le programme, lorsque le signal sonore du préchauffage retentit, placez le plateau dans le four.		
A 3	Quiche Lorraine	1,2 à 1,5	Grille métallique	1
		Préparez la pâte à quiche, placez-la dans un plat à quiche rond de 25 cm de diamètre. Démarrez le programme, lorsque le signal sonore du préchauffage retentit, ajoutez la garniture et placez le plat au centre de la grille.		



Code	Aliment	Poids (kg)	Accessoire	Niveau
A 4	Pizza surgelée	0,3 à 0,8	Grille métallique	1
		Démarrez le programme, lorsque le signal sonore du préchauffage retentit, placez la pizza surgelée au centre de la grille métallique. Le premier réglage est adapté à la cuisson de pizza italienne fine, le second à celle de pizza épaisse.		
A 5	Pizza maison	0,8 à 1,3	Plateau universel	1
		Préparez une pizza maison avec la pâte levée et placez-la sur le plateau universel. Le poids inclut la pâte et la garniture (ex. : sauce, légumes, jambon et fromage). Démarrez le programme, lorsque le signal sonore du préchauffage retentit, placez le plateau dans le four.		

### 3. Double

Vous pouvez sélectionner un programme automatique pour la partie inférieure et supérieure du four et cuisiner simultanément.

#### ATTENTION









Lorsque vous utilisez la partie intérieure supérieure ou inférieure, le ventilateur et l'élément chauffant de l'autre partie intérieure peuvent fonctionner pour des performances optimales. La partie intérieure non utilisée ne doit pas être utilisée à toute fin non prévue.

## Essais de plats

Conformément à la norme EN 60350-1

### 1. Faire cuire

Les types de cuisson recommandés sont valables pour un four préchauffé. N'utilisez pas la fonction de préchauffage rapide. Positionnez toujours le côté incliné des plateaux vers l'avant.

Type d'aliment	Accessoire	Niveau	Types de chauffage	Temp. (°C)	Temps (min)
Gâteaux de petite taille	Plateau universel	3		165	23 à 28
		3		155	25 à 35
		1+3		155	30 à 35
Sablés	Plateau universel + plateau universel	1+3		140	30 à 35
Génoise	Grille métallique + moule à fond amovible (à revêtement noir, ø 26 cm)	2		160	30 à 35
		2		160	35 à 40
		1+4		155	40 à 45
Tarte aux pommes	Grille métallique + 2 moules à gâteau à fond amovible * (revêtement noir, ø 20 cm)	2, placés en diagonale		160	70 à 80
	Plateau universel + Grille métallique + 2 moules à gâteau à fond amovible ** (revêtement noir, ø 20 cm)	1+3		160	80 à 90



\* Pour faire cuire deux gâteaux, disposez-les sur la grille de la façon suivante : un moule dans le fond à gauche et un moule à l'avant à droite.

\*\* Pour faire cuire deux gâteaux, disposez-les de la façon suivante : au centre, l'un au-dessus de l'autre.

# Cuisiner intelligemment

## 2. Faire griller

Faites préchauffer le four vide pendant 5 minutes en utilisant la fonction Grand gril.

Type d'aliment	Accessoire	Niveau	Types de chauffage	Temp. (°C)	Temps (min)
Toasts de pain blanc	Grille métallique	5		270 (maximum)	1 à 2
Hamburgers * (x 12)	Grille métallique + Plateau universel (pour récupérer le jus de cuisson)	4 1		270 (maximum)	1 <sup>er</sup> 15 à 18 2 <sup>ème</sup> 5 à 8

\* Retournez après les 2/3 du temps de cuisson.

## 3. Rôtissage

Type d'aliment	Accessoire	Niveau	Types de chauffage	Temp. (°C)	Temps (min)
Poulet entier *	Grille métallique + Plateau universel (pour récupérer le jus de cuisson)	3 1		200	65 à 80 *

\* Retournez à mi-cuisson.

## Collection des recettes de cuisson automatique

### Gratin de pommes de terre

**Ingrédients** 800 g de pommes de terre, 100 ml de lait, 100 ml de crème, 50 g de jaunes d'œuf battus, 1 cuillère à soupe de sel, poivre, muscade, 150 g de fromage râpé, beurre, thym

**Instructions** Épluchez les pommes de terre et coupez-les en rondelles de 3 mm d'épaisseur. Beurrez toute la surface d'un plat à gratin (22 à 24 cm). Répartissez les rondelles sur un torchon propre et couvrez-les pendant que vous préparez le reste des ingrédients. Placez le reste des ingrédients, sauf le fromage râpé, dans un grand saladier et mélangez bien. Disposer les rondelles de pommes de terre en plusieurs couches dans le plat, en les faisant se chevaucher légèrement ; puis versez la préparation sur les pommes de terre. Étalez le fromage râpé sur le dessus et faites cuire le tout. Après la cuisson, servez-le tout décoré avec quelques feuilles de thym frais.

### Gratin de légumes

**Ingrédients** 800 g de légumes (courgette, tomate, oignon, carottes, poivron, pommes de terre précuites), 150 ml de crème, 50 g de jaunes d'œuf battus, 1 cuillère à soupe de chaque : de sel et d'herbes (poivre, persil ou romarin), 150 g de fromage râpé, 3 cuillères à soupe d'huile d'olive, quelques feuilles de thym

**Instructions** Lavez les légumes et coupez-les en rondelles de 3 à 5 mm d'épaisseur. Étalez les rondelles sur un plat à gratin (22 à 24 cm) puis versez l'huile sur les légumes. Mélangez le reste des ingrédients, sauf le fromage râpé et versez sur les légumes. Étalez le fromage râpé sur le dessus et faites cuire le tout. Puis servez-le tout décoré avec quelques feuilles de thym frais.



## Lasagnes

- Ingrédients** 2 cuillères à soupe d'huile d'olive, 500 g de bœuf haché, 500 ml de sauce tomate, 100 ml de bouillon de bœuf, 150 g de feuilles séchées pour lasagnes, 1 oignon (émincé), 200 g de fromage râpé, 1 cuillère à café de chaque : de feuilles de persil séché, d'origan et de basilic
- Instructions** Préparez la sauce de viande à la tomate. Faites chauffer l'huile dans une poêle, puis faites cuire le bœuf haché et l'oignon émincé pendant 10 minutes environ jusqu'à ce que le tout soit doré. Versez la sauce à la tomate et le bouillon de bœuf, puis ajoutez les herbes séchées. Portez à ébullition, puis faites mijoter pendant 30 minutes.  
Faites cuire les pâtes à lasagnes selon les instructions sur l'emballage. Disposez les pâtes à lasagnes, la sauce de viande et le fromage en plusieurs couches. Ensuite, saupoudrez uniformément avec le fromage restant sur le dessus des pâtes à lasagnes, puis faites cuire.

## Tarte aux pommes

- Ingrédients**
- **Pâtisseries** : 275 g de farine, 1/2 cuillère à soupe de sel, 125 g de sucre semoule blanc, 8 g de sucre vanillé, 175 g de beurre froid, 1 œuf (battu)
  - **Garniture** : 750 g de pommes entières fermes, 1 cuillère à soupe de jus de citron, 40 g de sucre, 1/2 cuillère à soupe de cannelle, 50 g de raisins sans pépins, 2 cuillères à soupe de miettes de pain

- Instructions** Tamisez la farine avec le sel au-dessus d'un grand saladier. Tamisez le sucre semoule et le sucre vanillé avec. Coupez avec 2 couteaux le beurre en petits cubes dans la farine. Ajoutez les 3/4 de l'œuf battu. Malaxez tous les ingrédients dans le mixeur jusqu'à obtenir une masse friable. Formez une boule avec la pâte. Enveloppez-la de film plastique et laissez-la reposer pendant environ 30 minutes.  
Beurrez le moule (24 à 26 cm) et saupoudrez la surface avec de la farine. Roulez les 3/4 de la pâte jusqu'à ce qu'elle ait une épaisseur de 5 mm. Placez-la dans le moule (fond et côtés).  
Épluchez et videz les pommes. Coupez-les en cubes d'environ 3/4 x 3/4 cm. Arrosez les pommes de jus de citron et mélangez bien. Lavez et séchez les groseilles et les raisins. Ajoutez le sucre, la cannelle, les raisins et les groseilles. Mélangez bien et saupoudrez le bas de la pâte avec des miettes de pain. Appuyez légèrement.  
Roulez le reste de la pâte. Coupez la pâte en petites lamelles et posez-les en travers sur la garniture. Badigeonnez la tarte uniformément avec le reste de l'œuf battu.

# Cuisiner intelligemment

## Quiche Lorraine

- Ingrédients**
- **Pâtisseries** : 200 g de farine, 80 g de beurre, 1 œuf
  - **Garniture** : 75 g de bacon en cubes sans matières grasses, 125 ml de crème, 125 g de crème fraîche, 2 œufs battus, 100 g de fromage suisse râpé, sel et poivre

**Instructions** Pour faire la pâte, mettez la farine, le beurre et l'œuf dans un saladier et mélangez le tout pour obtenir une pâte souple, puis laissez-la reposer au réfrigérateur pendant 30 minutes. Roulez la pâte et placez-la dans un plat à quiche en céramique beurré (25 cm de diamètre). Piquez le fond avec une fourchette. Mélangez l'œuf, la crème fraîche, le fromage, le sel et le poivre. Versez le mélange sur la pâte juste avant la cuisson.

## Crumble aux fruits

- Ingrédients**
- **Garniture** : 200 g de farine, 100 g de beurre, 100 g de sucre, 2 g de sel, 2 g de poudre de cannelle
  - **Fruits** : 600 g de fruits mixés

**Instructions** Mixez tous les ingrédients jusqu'à ce qu'ils soient émiettés pour faire la garniture. Répartissez les fruits mixés dans un plat et parsemez le crumble.

## Pizza maison

- Ingrédients**
- **Pâte à pizza** : 300 g de farine, 7 g de levure en poudre, 1 cuillère à soupe d'huile d'olive, 200 ml d'eau chaude, 1 cuillère à soupe de sucre et de sel
  - **Garniture** : 400 g de légumes coupés en rondelles (aubergine, courgette, oignon, tomate), 100 g de jambon ou de bacon (haché), 100 g de fromage râpé

**Instructions** Mettez la farine, la levure, l'huile, le sel, le sucre et l'eau chaude dans un saladier et mélangez le tout pour obtenir une pâte un peu humide. Malaxez-la dans un mixeur ou à la main pendant environ 5 à 10 minutes. Recouvrez avec un couvercle et placez-la dans le four pendant 30 minutes à 35 °C pour la faire lever. Roulez la pâte sur une surface farinée en forme de rectangle, et posez-la sur le plateau ou une plaque à pizza. Répartissez la purée de tomates sur la pâte et agrémentez de jambon, champignons, olives et tomates. Étalez uniformément le fromage sur le dessus et faites cuire le tout.

## Rôti de surlonge de bœuf

- Ingrédients** 1 kg de surlonge de rôti de bœuf, 5 g de sel, 1 g de poivre, 3 g de romarin et de thym (chaque)

**Instructions** Assaisonnez le bœuf avec le sel, le poivre et le romarin, puis laissez-le au réfrigérateur pendant 1 heure. Posez-le sur la grille métallique. Enfourné-le dans le four et faites-le cuire.

### Côtelettes d'agneau rôties aux herbes

- Ingrédients** 1 kg de côtelettes d'agneau (6 morceaux), 4 grandes gousses d'ail (pressées), 1 cuillère à soupe de thym frais (écrasé), 1 cuillère à soupe de romarin frais (écrasé), 2 cuillères à soupe de sel et 2 cuillères à soupe d'huile d'olive
- Instructions** Mélangez le sel, l'ail, les herbes et l'huile, puis ajoutez l'agneau. Faites-  
me tourner pour l'enrober et laissez à température ambiante au moins  
30 minutes à 1 heure.

### Travers de porc

- Ingrédients** 2 côtelettes de travers de porc, 1 cuillère à soupe de grains de poivre noir, 3 feuilles de laurier, 1 oignon (émincé), 3 gousses d'ail (émincées), 85 g de sucre brun, 3 cuillères à soupe de sauce Worcester, 2 cuillères à soupe de purée de tomates et 2 cuillères à soupe d'huile d'olive
- Instructions** Élaborez une sauce barbecue. Faites chauffer de l'huile dans une poêle et ajoutez l'oignon. Faites le revenir pour le ramollir et ajoutez les autres ingrédients. Faites griller, baissez le feu, puis faites mijoter pendant 30 minutes jusqu'à ce que le tout s'épaississe. Faites mariner le travers avec la sauce barbecue pendant au moins 30 minutes à 1 heure.

## Entretien

### Nettoyage

Pour un entretien plus facile, nettoyez régulièrement le four.

#### ▲ AVERTISSEMENT

- Assurez-vous que le four et les accessoires ont suffisamment refroidis avant de les nettoyer.
- N'utilisez pas de nettoyeurs abrasifs, de brosses dures, d'éponges ou de tampons à récurer, de laine de verre, de couteaux ou d'autres instruments abrasifs.

#### Intérieur du four

- Pour le nettoyage des parois intérieures du four, utilisez un chiffon et un nettoyant doux ou de l'eau chaude savonneuse.
- Ne nettoyez jamais manuellement le joint d'étanchéité de la porte.
- Afin de ne pas endommager les surfaces émaillées, utilisez uniquement un nettoyant spécial four traditionnel.
- Pour ôter la saleté incrustée, utilisez un nettoyant spécial four.

#### Parois externes du four

Pour le nettoyage de l'extérieur du four, porte, poignée et affichage, utilisez un chiffon propre et un nettoyant doux ou de l'eau chaude savonneuse et séchez à l'aide d'une feuille de papier absorbant ou d'un chiffon sec.

De la graisse et de la saleté peuvent subsister, en particulier autour de la poignée en raison de l'air chaud provenant de l'intérieur. Il est conseillé de nettoyer la poignée après chaque utilisation.

#### Accessoires

Nettoyez les accessoires après chaque nouvelle utilisation et essuyez-les à l'aide d'un torchon. Pour ôter les impuretés incrustées, faites tremper les accessoires utilisés dans de l'eau savonneuse pendant environ 30 minutes avant de les laver.

#### Surface émaillée catalytique (modèles applicables uniquement)

Les pièces amovibles sont munies d'une surface émaillée catalytique gris foncé. Elles peuvent être salies par de l'huile et de la graisse éclaboussées par l'air circulant durant le chauffage par convection. Toutefois, ces impuretés brûlent lorsque la température du four atteint ou dépasse 200 °C.

1. Retirez tous les accessoires du four.
2. Nettoyez l'intérieur du four.
3. Sélectionnez le mode Cuisson par convection et exécutez le cycle pendant une heure.

# Entretien

## Porte

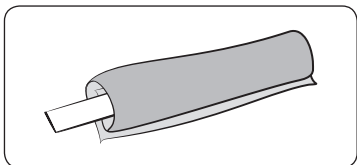

1. Nouer le tissu mouillé sur le bâton.

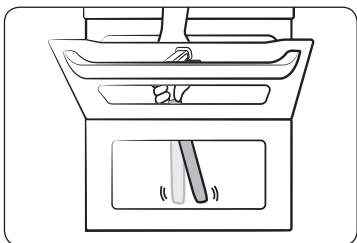

2. Passez la serviette en dessous de la porte.
3. Nettoyez la porte.
4. Appliquez du produit nettoyant sur le tissu et nettoyez une nouvelle fois.
5. Essuyez l'humidité et les bulles avec le tissu sec.

**⚠ ATTENTION**

Ne détachez pas la porte pour la nettoyer.

## Collecteur d'eau

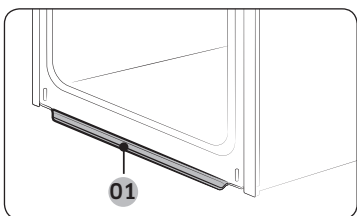

**01** Collecteur d'eau

Le collecteur d'eau ne collecte pas seule l'humidité excessive émanant de la cuisson mais il collecte également les résidus d'aliments. Videz et nettoyez régulièrement le collecteur d'eau.

**⚠ AVERTISSEMENT**

En cas de fuite d'eau depuis le collecteur d'eau, contactez un centre de dépannage Samsung.

## Grilles latérales (modèles applicables uniquement)

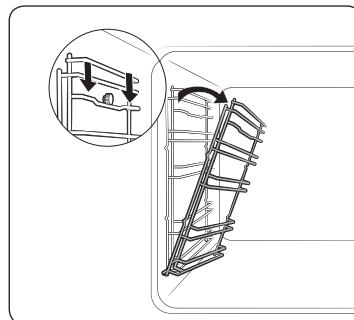

1. Appuyez sur la ligne supérieure de la grille latérale de gauche puis abaissez d'environ 45°.

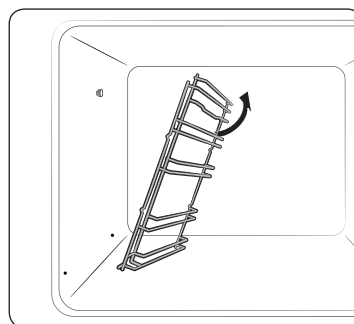

2. Tirez et retirez la ligne inférieure de la grille latérale de gauche.
3. Retirez la grille latérale de droite de la même façon.
4. Nettoyez les deux grilles latérales.
5. Une fois terminé, suivez les étapes 1 à 2 ci-dessus dans l'ordre inverse pour réinstaller les grilles latérales.

**📖 REMARQUE**

Le four fonctionne sans que les grilles latérales et les grilles ne soient installées.

## Détacher la porte

### ⚠ AVERTISSEMENT

La porte du four est lourde.

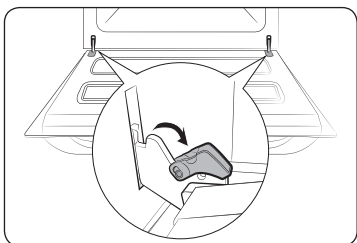

1. Ouvrez la porte et faites basculer les fixations des deux charnières vers l'extérieur.

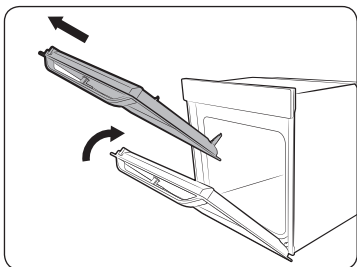

2. Faites remonter la porte d'environ 70°. Tenez la porte du four par les côtés à l'aide de vos deux mains, puis soulevez et tirez vers le haut jusqu'à ce que les charnières soient retirées.

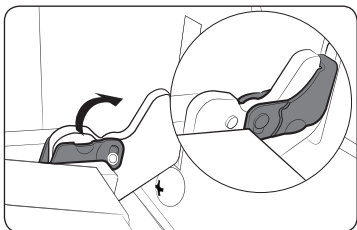

3. Une fois terminé, suivez les étapes 1 à 2 dans l'ordre inverse pour réinstaller la porte. Assurez-vous que les fixations sont en place sur les deux côtés.

## Remplacement

### Ampoules

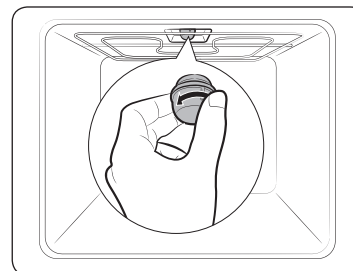

1. Retirez le cache en verre en le tournant dans le sens inverse des aiguilles d'une montre.
2. Remplacez l'ampoule.
3. Nettoyez le cache en verre.
4. Une fois terminé, suivez l'étape 1 ci-dessus dans l'ordre inverse pour réinsérer le cache en verre.

### ⚠ AVERTISSEMENT

- Avant de remplacer une ampoule, éteignez le four et débranchez le cordon d'alimentation.
- Utilisez uniquement des ampoules de 25 à 40 W/220 à 240 V, résistant à une chaleur de 300 °C. Vous pouvez acheter des ampoules approuvées dans votre centre de dépannage Samsung le plus proche.
- Utilisez toujours un chiffon sec lorsque vous manipulez une ampoule halogène. Cela permet d'éviter que l'ampoule ne soit pas abîmée par des empreintes de doigts ou de la transpiration, ce qui réduirait sa durée de vie.

### Éclairage latéral du four

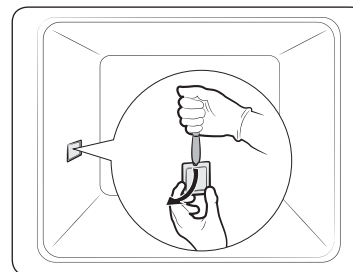

1. Maintenez l'extrémité inférieure de la protection de l'éclairage latéral du four d'une main, et utilisez un outil fin et plat tel qu'un couteau de table pour retirer la protection comme indiqué.
2. Remplacez l'éclairage latéral du four.
3. Réinsérez la protection de l'ampoule.

# Dépannage

## Points à contrôler

Si vous rencontrez un problème avec votre four, consultez tout d'abord le tableau ci-dessous et essayez les suggestions. Si le problème persiste, contactez un centre de service Samsung local.

Problème	Cause	Action
Les boutons ne peuvent pas être réinitialisés correctement.	<ul style="list-style-type: none"> <li>• S'il y a des corps étrangers entre les boutons</li> <li>• Touchez le modèle : s'il y a de l'humidité sur l'extérieur</li> <li>• Si la fonction de verrouillage est réglée</li> </ul>	<ul style="list-style-type: none"> <li>• Retirez les corps étrangers et réessayez.</li> <li>• Retirez l'humidité et réessayez.</li> <li>• Vérifiez si la fonction de verrouillage est réglée.</li> </ul>
L'heure n'est pas affichée.	<ul style="list-style-type: none"> <li>• En cas de coupure de courant</li> </ul>	<ul style="list-style-type: none"> <li>• Vérifiez s'il est sous tension.</li> </ul>
Le four ne fonctionne pas.	<ul style="list-style-type: none"> <li>• En cas de coupure de courant</li> </ul>	<ul style="list-style-type: none"> <li>• Vérifiez s'il est sous tension.</li> </ul>
Le four s'arrête en cours de fonctionnement.	<ul style="list-style-type: none"> <li>• S'il est débranché de la prise d'alimentation</li> </ul>	<ul style="list-style-type: none"> <li>• Remettez-le sous tension.</li> </ul>
L'appareil s'éteint lors du fonctionnement.	<ul style="list-style-type: none"> <li>• Si la cuisson continue dure longtemps</li> <li>• Si le ventilateur de refroidissement ne fonctionne pas</li> <li>• Si le four est installé dans un endroit qui n'est pas bien ventilé</li> <li>• Lors de l'utilisation de plusieurs fiches d'alimentation dans la même prise</li> </ul>	<ul style="list-style-type: none"> <li>• Après une longue cuisson, laissez le four refroidir.</li> <li>• Écoutez le bruit émis par le ventilateur de refroidissement.</li> <li>• Maintenez les espaces spécifiés dans le guide d'installation du produit.</li> <li>• Utilisez une seule fiche.</li> </ul>
Le four n'est pas sous tension.	<ul style="list-style-type: none"> <li>• En cas de coupure de courant</li> </ul>	<ul style="list-style-type: none"> <li>• Vérifiez s'il est sous tension.</li> </ul>
L'extérieur du four est trop chaud lors du fonctionnement.	<ul style="list-style-type: none"> <li>• Si le four est installé dans un endroit qui n'est pas bien ventilé</li> </ul>	<ul style="list-style-type: none"> <li>• Maintenez les espaces spécifiés dans le guide d'installation du produit.</li> </ul>

Problème	Cause	Action
La porte ne peut pas être ouverte correctement.	<ul style="list-style-type: none"> <li>• S'il y a des résidus d'aliments entre la porte et l'intérieur du produit</li> </ul>	<ul style="list-style-type: none"> <li>• Nettoyez le four correctement puis ouvrez à nouveau la porte.</li> </ul>
L'éclairage intérieur est faible ou ne s'allume pas.	<ul style="list-style-type: none"> <li>• Si l'ampoule s'allume puis s'éteint</li> <li>• Si l'ampoule est recouverte de corps étrangers lors de la cuisson</li> </ul>	<ul style="list-style-type: none"> <li>• L'ampoule s'éteint automatiquement après un certain laps de temps pour économiser de l'énergie. Vous pouvez la rallumer en appuyant sur le bouton d'éclairage du four.</li> <li>• Nettoyez l'intérieur du four puis vérifiez.</li> </ul>
Une décharge électrique se produit sur le four.	<ul style="list-style-type: none"> <li>• Si l'alimentation n'est pas correctement mise à la terre</li> <li>• Si vous utilisez une fiche sans mise à la terre</li> </ul>	<ul style="list-style-type: none"> <li>• Vérifiez si l'alimentation n'est pas correctement mise à la terre.</li> </ul>
De l'eau goutte.	<ul style="list-style-type: none"> <li>• Dans certains cas, il se peut qu'il y ait de l'eau ou de la vapeur selon les aliments. Il ne s'agit pas d'un dysfonctionnement du produit.</li> </ul>	<ul style="list-style-type: none"> <li>• Laissez le four refroidir puis essuyez avec un chiffon sec.</li> </ul>
Il y a de la vapeur à travers une fissure dans la porte.		
Il reste de l'eau dans votre four.		
La luminosité à l'intérieur du four varie.	<ul style="list-style-type: none"> <li>• La luminosité varie en fonction des changements de la puissance d'alimentation.</li> </ul>	<ul style="list-style-type: none"> <li>• Les changements de puissance d'alimentation durant la cuisson ne sont pas des dysfonctionnements, il ne tient pas lieu de s'inquiéter.</li> </ul>
La cuisson est terminée, mais le ventilateur de refroidissement fonctionne toujours.	<ul style="list-style-type: none"> <li>• Le ventilateur fonctionne automatiquement pendant un certain laps de temps pour ventiler l'intérieur du four.</li> </ul>	<ul style="list-style-type: none"> <li>• Ceci n'est pas un dysfonctionnement du produit, il ne tient pas lieu de s'inquiéter.</li> </ul>

Problème	Cause	Action
Le four ne chauffe pas.	<ul style="list-style-type: none"> <li>• Si la porte est ouverte</li> <li>• Si les commandes du four n'ont pas été correctement configurées</li> <li>• Si le fusible de votre habitation a sauté ou si le disjoncteur a été déclenché.</li> </ul>	<ul style="list-style-type: none"> <li>• Fermez la porte et redémarrez.</li> <li>• Reportez-vous au chapitre sur le fonctionnement du four et réinitialisez le four.</li> <li>• Remplacez le fusible ou réenclenchez le disjoncteur. Si ce problème se reproduit fréquemment, contactez un électricien.</li> </ul>
De la fumée s'échappe lors du fonctionnement.	<ul style="list-style-type: none"> <li>• Lors du fonctionnement initial</li> <li>• S'il y a des aliments sur le système de chauffe</li> </ul>	<ul style="list-style-type: none"> <li>• De la fumée peut s'échapper du système de chauffe lorsque vous utilisez le four pour la première fois. Ceci n'est pas un dysfonctionnement, et si vous lancez le four 2 ou 3 fois, cela ne devrait plus arriver.</li> <li>• Laissez le four refroidir suffisamment et retirez les aliments du système de chauffe.</li> </ul>
Il y a une odeur de brûlé ou de plastique lorsque vous utilisez le four.	<ul style="list-style-type: none"> <li>• En cas d'utilisation de récipients en plastique ou autres ne résistant pas à la chaleur</li> </ul>	<ul style="list-style-type: none"> <li>• Utilisez des récipients en verre adaptés à de hautes températures.</li> </ul>

Problème	Cause	Action
Le four ne cuit pas correctement.	<ul style="list-style-type: none"> <li>• Si la porte est souvent ouverte durant la cuisson</li> </ul>	<ul style="list-style-type: none"> <li>• N'ouvrez pas fréquemment la porte sauf si vous cuisez des aliments qui doivent être retournés. Si la porte est fréquemment ouverte, la température intérieure sera inférieure et cela affectera les résultats de votre cuisson.</li> </ul>
Lors du nettoyage par pyrolyse, le four est chaud	<ul style="list-style-type: none"> <li>• Ceci est dû au fait que le nettoyage par pyrolyse utilise de hautes températures.</li> </ul>	<ul style="list-style-type: none"> <li>• Ceci n'est pas un dysfonctionnement du produit, il ne tient pas lieu de s'inquiéter.</li> </ul>
Il y a une odeur de brûlé lors du nettoyage par pyrolyse.	<ul style="list-style-type: none"> <li>• Le nettoyage par pyrolyse utilise de hautes températures, donc vous pouvez sentir une odeur de brûlé des résidus d'aliments.</li> </ul>	<ul style="list-style-type: none"> <li>• Ceci n'est pas un dysfonctionnement du produit, il ne tient pas lieu de s'inquiéter.</li> </ul>
Le nettoyage à la vapeur ne fonctionne pas.	<ul style="list-style-type: none"> <li>• Ceci est dû à une trop haute température</li> </ul>	<ul style="list-style-type: none"> <li>• Laissez le four refroidir puis utilisez-le.</li> </ul>
Le mode Double cuisson ne fonctionne pas.	<ul style="list-style-type: none"> <li>• Si la plaque séparatrice n'est pas correctement assemblée</li> </ul>	<ul style="list-style-type: none"> <li>• Insérez correctement la plaque séparatrice et utilisez le four.</li> </ul>
Le mode Unique ne fonctionne pas.	<ul style="list-style-type: none"> <li>• Si la plaque séparatrice est insérée dans le four.</li> </ul>	<ul style="list-style-type: none"> <li>• Sortez la plaque séparatrice et utilisez le four.</li> </ul>
Le ventilateur de la partie intérieure, qui n'est pas utilisé en mode Dual Double cuisson, fonctionne (ou la température de la partie intérieure est chaude).	<ul style="list-style-type: none"> <li>• Pour obtenir les meilleurs résultats et performances de cuisson, le ventilateur et l'élément chauffant de la partie intérieure qui ne sont pas utilisés peuvent fonctionner.</li> </ul>	<ul style="list-style-type: none"> <li>• Ceci n'est pas un dysfonctionnement du produit, il ne tient pas lieu de s'inquiéter.</li> </ul>

# Dépannage

## Codes d'information

Si le four ne fonctionne pas correctement, un code d'information apparaîtra à l'écran. Vérifiez le tableau ci-dessous et essayez les suggestions proposées.

Code	Signification	Action
C-d1	Dysfonctionnements du verrouillage de la porte	Éteignez le four et redémarrez-le. Si le problème continue, débranchez le four pendant environ 30 secondes puis rebranchez-le. Si le problème n'est pas résolu, contactez un centre de dépannage.
C-20	Dysfonctionnements du capteur	
C-21		
C-22		
C-F1	Se produit uniquement lors de la lecture/ l'écriture EEPROM	
C-F0	S'il n'y a pas de communication entre la carte de circuit imprimé principale et la carte de circuit imprimé secondaire	
C-F2	Se produit lorsqu'un problème de communication est maintenu entre IC tactile <-> Micom principal ou secondaire	Éteignez le four et redémarrez-le. Si le problème continue, débranchez le four pendant environ 30 secondes puis rebranchez-le. Si le problème n'est pas résolu, contactez un centre de dépannage.
C-d0	<b>Problème du bouton</b> Se produit lorsqu'un bouton est actionné puis maintenu enfoncé pendant un certain laps de temps.	Nettoyez les boutons et assurez-vous qu'il n'y a pas d'eau autour d'eux. Éteignez le four et réessayez. Si le problème persiste, contactez un centre de service Samsung local.

Code	Signification	Action
-dC-	Si la plaque séparatrice est retirée durant la cuisson en mode Double cuisson. Si la plaque séparatrice est insérée durant la cuisson en mode Unique.	La plaque séparatrice ne doit pas être retirée durant la cuisson en mode Double cuisson. Éteignez le four et redémarrez-le. Si le problème continue, débranchez le four pendant environ 30 secondes puis rebranchez-le. Si le problème n'est pas résolu, contactez un centre de dépannage.
S-01	<b>Dispositif d'arrêt de sécurité</b> Le four a continué de fonctionner à la température définie pendant une période prolongée. <ul style="list-style-type: none"><li>• En-dessous de 105 °C - 16 heures</li><li>• De 105 °C à 240 °C - 8 heures</li><li>• De 245 °C à la température maximale - 4 heures</li></ul>	Il ne s'agit pas d'un dysfonctionnement du système. Éteignez le four et retirez les aliments. Ensuite, réessayez normalement.



## Caractéristiques techniques

SAMSUNG s'efforce sans cesse d'améliorer ses produits. Les caractéristiques et le mode d'emploi de cet appareil peuvent être modifiés sans préavis.

Dimensions (l x H x P)	Extérieures	595 x 595 x 570 mm
Capacité		75 litres
Poids	Net	47,2 kg
Tension électrique		230 à 240 V ~ 50 Hz
Puissance connectée maximale		3650 à 3950 W

## Annexe

### Fiche technique de l'appareil

SAMSUNG	SAMSUNG		
Identification du modèle	NV75N5671BS / NV75N5671RM / NV75N5671RS / NV75N5672RM / NV75N5672RS		
Type de cavité	Unique	Supérieur	Inférieur
Indice d'efficacité énergétique par cavité (EEI cavité)	81,6	98,6	100,0
Classe d'efficacité énergétique par cavité	A+	A	A
Consommation d'énergie (électricité) requise pour chauffer une charge normalisée dans une cavité d'un four électrique au cours d'un cycle en mode conventionnel par cavité (énergie électrique finale) (EC <sub>cavité électrique</sub> )	1,05 kWh/ cycle	-	-
Consommation d'énergie requise pour chauffer une charge normalisée dans une cavité d'un four électrique au cours d'un cycle en chaleur tournante par cavité (énergie électrique finale) (EC <sub>cavité électrique</sub> )	0,71 kWh/ cycle	0,68 kWh/ cycle	0,68 kWh/ cycle
Nombre de cavités	3 (Unique, Supérieure, Inférieure)		
Source de chaleur par cavité (électricité ou gaz)	électricité		
Volume par cavité (V)	75 L	34 L	32 L
Type de four	Encastrable		
Masse de l'appareil (M)	47,2 kg		

Données déterminées conformément à la norme EN 60350-1 et aux Règlements de la Commission Européenne (UE) N°65/2014 et (UE) N°66/2014.

# Annexe

---

## Conseils pour économiser de l'énergie

- Au cours de la cuisson, la porte du four doit être fermée sauf lorsque vous retournez les aliments. Veuillez ne pas ouvrir trop souvent la porte au cours de la cuisson afin de maintenir la température du four et d'économiser de l'énergie.
- Planifiez vos utilisations du four pour éviter de l'éteindre entre la cuisson d'un aliment et la cuisson d'un autre afin d'économiser de l'énergie et afin de réduire la durée de réchauffage du four.
- Si le temps de cuisson est supérieur à 30 minutes, vous pouvez éteindre le four 5 à 10 minutes avant la fin du temps de cuisson pour économiser de l'énergie. La chaleur résiduelle terminera le processus de cuisson.
- Lorsque c'est possible, faites cuire plusieurs aliments à la fois.

# Notes

---

UNE QUESTION ? DES COMMENTAIRES ?

PAYS	N° DE TÉLÉPHONE	SITE INTERNET
AUSTRIA	0800-SAMSUNG (0800-7267864) [Only for KNOX customers] 0800 400848 [Only for Premium HA] 0800-366661 [Only for Dealers] 0810-112233	<a href="http://www.samsung.com/at/support">www.samsung.com/at/support</a>
BELGIUM	02-201-24-18	<a href="http://www.samsung.com/be/support">www.samsung.com/be/support</a> (Dutch) <a href="http://www.samsung.com/be_fr/support">www.samsung.com/be_fr/support</a> (French)
DENMARK	707 019 70	<a href="http://www.samsung.com/dk/support">www.samsung.com/dk/support</a>
FINLAND	030-6227 515	<a href="http://www.samsung.com/fi/support">www.samsung.com/fi/support</a>
FRANCE	01 48 63 00 00	<a href="http://www.samsung.com/fr/support">www.samsung.com/fr/support</a>
GERMANY	06196 77 555 77	<a href="http://www.samsung.com/de/support">www.samsung.com/de/support</a>
ITALIA	800-SAMSUNG (800.7267864)	<a href="http://www.samsung.com/it/support">www.samsung.com/it/support</a>
CYPRUS	8009 4000 only from landline, toll free	<a href="http://www.samsung.com/gr/support">www.samsung.com/gr/support</a>
GREECE	80111-SAMSUNG (80111 726 7864) only from land line (+30) 210 6897691 from mobile and land line	
LUXEMBURG	261 03 710	<a href="http://www.samsung.com/be_fr/support">www.samsung.com/be_fr/support</a>
NETHERLANDS	088 90 90 100	<a href="http://www.samsung.com/nl/support">www.samsung.com/nl/support</a>
NORWAY	815 56480	<a href="http://www.samsung.com/no/support">www.samsung.com/no/support</a>
PORTUGAL	808 207 267	<a href="http://www.samsung.com/pt/support">www.samsung.com/pt/support</a>
SPAIN	0034902172678	<a href="http://www.samsung.com/es/support">www.samsung.com/es/support</a>
SWEDEN	0771 726 786	<a href="http://www.samsung.com/se/support">www.samsung.com/se/support</a>
SWITZERLAND	0800 726 78 64 (0800-SAMSUNG)	<a href="http://www.samsung.com/ch/support">www.samsung.com/ch/support</a> (German) <a href="http://www.samsung.com/ch_fr/support">www.samsung.com/ch_fr/support</a> (French)
UK	0330 SAMSUNG (7267864)	<a href="http://www.samsung.com/uk/support">www.samsung.com/uk/support</a>
IRELAND (EIRE)	0818 717100	<a href="http://www.samsung.com/ie/support">www.samsung.com/ie/support</a>



DG68-01055A-03

# Inbouwoven

---

## Installatie- en gebruikershandleiding

NV75N5671BS / NV75N5671RM / NV75N5671RS /  
NV75N5672RM / NV75N5672RS

---



**SAMSUNG**

# Inhoud

## Over deze handleiding **3**

In deze gebruikershandleiding worden de volgende symbolen gebruikt: 3

## Veiligheidsinstructies **3**

Belangrijke veiligheidsvoorschriften 3

Correcte verwijdering van dit product (elektrische & elektronische afvalapparatuur) 6

Automatische functie voor energiebesparing 6

## Installatie **7**

Geleverde onderdelen 7

Bereid de plaatsing van de oven voor 8

Aansluiting op het lichtnet 8

Installatie in een kast 8

## Voor u begint **10**

Eerste instelling 10

Nieuwe-ovengeur 11

Slim veiligheidsmechanisme 11

Accessoires 11

Flexibele deur 13

Mechanische vergrendeling (alleen van toepassing zijnde modellen) 14

Dubbele-bereidingsstand 14

## Gebruik **15**

Bedieningspaneel 15

Algemene instellingen 16

Bereidingsstanden (behalve voor de grill) 19

Bereidingsstanden (grill) 22

Instelbereik temperatuur dubbele-bereidingsstand 23

Het bereidingsproces stoppen 24

Speciale functie 24

Automatisch bereiden 25

Reinigen 26

Timer 27

Geluid aan/uit 27

## Slim koken **28**

Handmatige bereiding 28

Programma's voor automatische bereiding 34

Voorbeeldgerechten 39

Verzameling veelgemaakte recepten voor automatische bereiding 40

## Onderhoud **43**

Reinigen 43

De deur verwijderen 45

Vervanging 45

## Probleemoplossing **46**

Controlepunten 46

Informatiecodes 48

## Technische specificaties **49**

## Bijlage **49**

Productinformatieblad 49

## Over deze handleiding

Hartelijk dank voor uw aanschaf van deze inbouwoven van SAMSUNG.  
Deze gebruikershandleiding bevat belangrijke informatie over veiligheid en instructies die u helpen bij de bediening en het onderhoud van dit apparaat.  
Lees voor gebruik deze handleiding zorgvuldig door en bewaar deze voor raadpleging in de toekomst.

### In deze gebruikershandleiding worden de volgende symbolen gebruikt:

#### WAARSCHUWING

Risico's of onveilige situaties die kunnen leiden tot **ernstig lichamelijk letsel, overlijden en/of schade aan eigendommen**.

#### VOORZICHTIG

Risico's of onveilige situaties die kunnen leiden tot **lichamelijk letsel en/of schade aan eigendommen**.

#### OPMERKING

Handige tips, aanbevelingen of informatie over het gebruik van het product.

## Veiligheidsinstructies

Deze oven mag alleen worden geïnstalleerd door een bevoegd elektricien. De installateur is verantwoordelijk voor de aansluiting op de stroomvoorziening met inachtneming van de relevante veiligheidsaanbevelingen.

### Belangrijke veiligheidsvoorschriften

#### WAARSCHUWING

Dit apparaat is niet bedoeld voor gebruik door personen (inclusief kinderen) met een verminderd fysiek, zintuiglijk of mentaal vermogen, of met onvoldoende ervaring en kennis, tenzij deze toestemming of instructies met betrekking tot het gebruik van het apparaat hebben gekregen van een persoon die verantwoordelijk is voor hun veiligheid.

Kinderen dienen onder toezicht te worden gehouden om te voorkomen dat ze met het apparaat gaan spelen.

De mogelijkheid om het apparaat los te koppelen, moet zijn ingebouwd in de vaste bedrading overeenkomstig de richtlijnen voor bedrading.

Dit apparaat moet na installatie nog van het stroomnet kunnen worden losgekoppeld. U kunt in loskoppeling van het apparaat voorzien door de stekker toegankelijk te laten of door een schakelaar in de bedrading in te bouwen overeenkomstig de richtlijnen voor bedrading.

## Veiligheidsinstructies

Als het netsnoer is beschadigd, moet u het laten vervangen door de fabrikant of de onderhoudsdienst van de leverancier, of door een andere gekwalificeerde monteur, om gevaarlijke situaties te voorkomen.

Voor de bevestigingsmethode mogen geen kleefstoffen worden gebruikt, aangezien deze niet als een betrouwbare bevestigingsmethode worden beschouwd.

Dit apparaat kan door kinderen vanaf acht jaar en door personen met een verminderd fysiek, zintuiglijk of mentaal vermogen, of gebrek aan ervaring en kennis, worden gebruikt als ze onder toezicht staan of instructies hebben gekregen omtrent het veilige gebruik van het apparaat en ze de risico's begrijpen. Kinderen mogen niet met het apparaat spelen. Kinderen mogen alleen onder toezicht reinigings- en onderhoudswerkzaamheden uitvoeren. Houd het apparaat en het netsnoer buiten het bereik van kinderen die jonger dan acht jaar zijn.

Het apparaat wordt heet tijdens het gebruik. Zorg ervoor dat u de verwarmingselementen binnen in de oven nooit aanraakt.

**WAARSCHUWING: Bereikbare onderdelen kunnen heet worden tijdens het gebruik. Houd jonge kinderen uit de buurt.**

Gebruik geen ruwe schuurmiddelen of metalen schrapers voor het reinigen van de glazen ovendeur. Het oppervlak raakt hierdoor bekrast, waardoor het glas kan barsten.

Als dit apparaat over een reinigingsfunctie beschikt, moet gemorst voedsel voor de reiniging worden verwijderd en moet alle kookgerei uit de oven worden verwijderd tijdens stoomreiniging of zelfreiniging. De aanwezigheid van een reinigingsfunctie is afhankelijk van het model.

Als dit apparaat over een reinigingsfunctie beschikt, worden de oppervlakken tijdens het reinigen mogelijk heter dan normaal en moeten kinderen op een veilige afstand worden gehouden. De aanwezigheid van een reinigingsfunctie is afhankelijk van het model.

Gebruik uitsluitend de temperatuursonde die voor deze oven wordt aanbevolen. (Uitsluitend model met vleessonde)

Gebruik geen stoomreiniger.

**WAARSCHUWING: Controleer of het apparaat is uitgeschakeld voordat u de lamp vervangt om het risico op elektrische schok te vermijden.**

Om oververhitting te voorkomen, mag u dit apparaat niet achter een decoratieve kastdeur installeren.



**WAARSCHUWING:** Het apparaat en de bereikbare onderdelen ervan worden heet tijdens gebruik. Zorg ervoor dat u de verwarmingselementen nooit aanraakt. Kinderen jonger dan acht jaar moeten uit de buurt van het apparaat worden gehouden, tenzij ze onder voortdurend toezicht staan.

**VOORZICHTIG:** U moet het bereidingsproces in de gaten houden. Een bereidingsproces van korte duur moet u voortdurend in de gaten houden.

De deur en de buitenkant van het apparaat kunnen heet worden wanneer het apparaat in gebruik is.

Wanneer het apparaat in gebruik is kunnen bepaalde toegankelijke oppervlakken heet worden. De oppervlakken kunnen heet worden tijdens het gebruik.

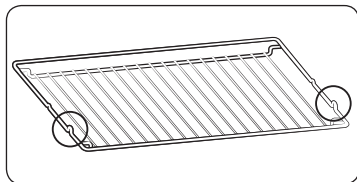

Plaats het rooster met de uitstekende delen (uitsparingen aan beide kanten) naar voren, zodat het rooster bij een zware belasting op de rustpunten rust.

**⚠ VOORZICHTIG**

Sluit de oven niet aan als deze tijdens het vervoer beschadigd is geraakt.

Dit apparaat mag alleen worden aangesloten op de stroomvoorziening door een speciaal daarvoor bevoegde electricien.

Gebruik de oven niet in geval van storing of schade aan het apparaat.

Reparaties mogen alleen worden uitgevoerd door een bevoegd technicus. Slechte reparaties leveren mogelijk gevaarlijke situaties op voor u en anderen. Neem contact op met een SAMSUNG-servicecentrum of uw dealer als de oven gerepareerd moet worden.

Elektrische bedrading en snoeren mogen niet in aanraking komen met de oven.

De oven moet worden aangesloten op de stroomvoorziening met een goedgekeurde aardlekschakelaar of zekering. Gebruik nooit verlengsnoeren.

Tijdens reparatie of reiniging dient het apparaat niet aangesloten te zijn.

Wees voorzichtig bij het aansluiten van elektrische apparaten in de buurt van de oven.

Als deze oven over een functie voor bereiding met vochtige lucht of stomen beschikt, mag u het apparaat niet gebruiken als de watertoevoercassette beschadigd is. (Uitsluitend model met functie voor vochtige lucht of stoomfunctie)

Als de cassette gebarsten of gescheurd is, gebruikt u deze niet en neemt u contact op met uw dichtstbijzijnde servicecentrum. (Uitsluitend model met functie voor vochtige lucht of stoomfunctie)

Deze oven is bedoeld voor huishoudelijk gebruik.

Tijdens gebruik wordt de binnenzijde van de oven erg heet. Dit kan brandwonden veroorzaken. Raak de verwarmingselementen of binnenkant van de oven niet aan voordat ze voldoende zijn afgekoeld.

Bewaar nooit brandbare materialen in de oven.

De oven wordt erg heet als deze lange tijd wordt gebruikt op een hoge temperatuur.

Wees voorzichtig met het openen van de ovendeur als u de oven gebruikt. Er kan snel hete lucht en stoom ontsnappen.

Als u gerechten bereidt met alcohol, kan de alcohol verdampen als gevolg van de hoge temperaturen. Deze dampen kunnen vlam vatten als ze in contact komen met hete delen van de oven.

Gebruik voor uw eigen veiligheid geen hogedrukreinigers of stoomreinigers.

Houd kinderen uit de buurt van de oven als deze in gebruik is.

Bevroren voedsel, zoals pizza's, moet op het grote rooster worden bereid. Bij gebruik van de bakplaat kan deze vervormen door te grote temperatuurverschillen.

Gieter geen water op de bodem van de oven als deze heet is. Dit kan beschadigingen aan het emailen oppervlak veroorzaken.

De ovendeur moet tijdens gebruik gesloten zijn.

## Veiligheidsinstructies

Bedek de bodem van de oven niet met aluminiumfolie en plaats er geen bakplaten of bakblikken op. De aluminiumfolie houdt de warmte tegen. Dit kan de emailen oppervlakken beschadigen en leidt mogelijk tot slechte resultaten.

Vruchtensappen kunnen onuitwisbare vlekken op de emailen oppervlakken veroorzaken.

Gebruik voor het bereiden van vochtig gebak, zoals brownies, de braadslede.

Plaats geen bakspullen op de openstaande ovendeur.

Houd kinderen uit de buurt van de deur wanneer u deze opent of sluit. Zij kunnen tegen de deur stoten of met hun vingers achter de deur blijven haken.

Ga niet op de deur staan of zitten, leun niet op de deur en plaats geen zware voorwerpen op de deur.

Open de deur niet met overdreven veel kracht.

**WAARSCHUWING:** Koppel het apparaat niet los van de hoofdstroomvoorziening, zelfs niet als het bereidingsproces is voltooid.

**WAARSCHUWING:** Laat de deur niet open staan terwijl de oven met een bereiding bezig is.

## Correcte verwijdering van dit product (elektrische & elektronische afvalapparatuur)



(Van toepassing in landen waar afval gescheiden wordt ingezameld)

Dit merkteken op het product, de accessoires of het informatiemateriaal duidt erop dat het product en zijn elektronische accessoires (bv. lader, headset, USB-kabel) niet met ander huishoudelijk afval verwijderd mogen worden aan het einde van hun gebruiksduur. Om mogelijke schade aan het milieu of de menselijke gezondheid door ongecontroleerde afvalverwijdering te voorkomen, moet u deze artikelen van andere soorten afval scheiden en op een verantwoorde manier recycleren, zodat het duurzame hergebruik van materiaalbronnen wordt bevorderd.

Huishoudelijke gebruikers moeten contact opnemen met de winkel waar ze dit product hebben gekocht of met de gemeente waar ze wonen om te vernemen waar en hoe ze deze artikelen milieuvriendelijk kunnen laten recycleren.

Zakelijke gebruikers moeten contact opnemen met hun leverancier en de algemene voorwaarden van de koopovereenkomst nalezen.

Dit product en zijn elektronische accessoires mogen niet met ander bedrijfsafval voor verwijdering worden gemengd.

Ga voor informatie over de milieuverbintenissen en productspecifieke wettelijke verplichtingen van Samsung naar: [samsung.com/uk/aboutsamsung/samsungelectronics/corporatecitizenship/data\\_corner.html](https://samsung.com/uk/aboutsamsung/samsungelectronics/corporatecitizenship/data_corner.html)

## Automatische functie voor energiebesparing

- Als er gedurende een bepaalde tijd geen invoer door de gebruiker plaatsvindt, gaat het apparaat over op de stand-bystand.
- Licht: tijdens het bereidingsproces kunt u de ovenlamp uitschakelen door op de ovenlamptoets te drukken. Om energie te besparen, wordt de ovenverlichting enkele minuten nadat het bereidingsprogramma is begonnen, uitgeschakeld.

# Installatie

## ⚠ WAARSCHUWING

Deze oven dient door een gekwalificeerde technicus te worden geïnstalleerd. De installateur is verantwoordelijk voor de aansluiting op de stroomvoorziening, met inachtneming van de relevante lokale veiligheidsvoorschriften.

## Geleverde onderdelen

Controleer of alle onderdelen en accessoires in de productverpakking aanwezig zijn. Als u een probleem hebt met de oven of accessoires, kunt u contact opnemen met een plaatselijke klantenservice van Samsung of met de winkel.

## Overzicht van de oven

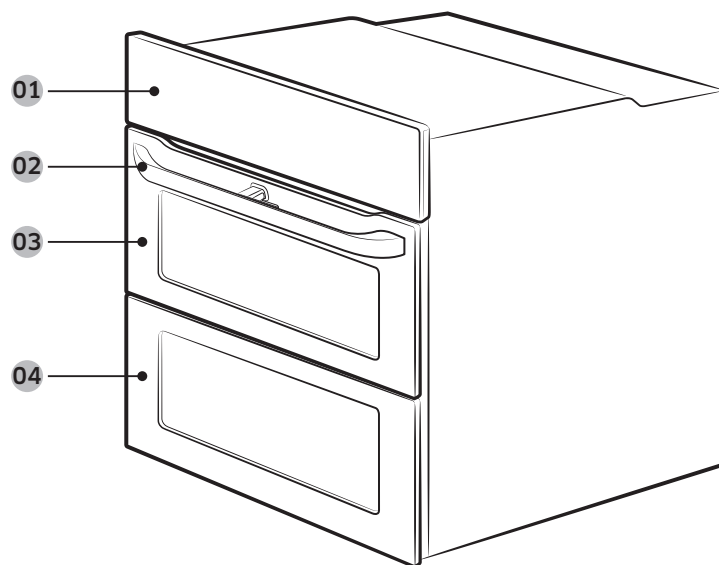

- 01 Bedieningspaneel
- 02 Deurhandgreep
- 03 Bovendeur
- 04 Hoofddeur

## Accessoires

De oven wordt geleverd met verschillende accessoires voor de bereiding van verschillende soorten voedsel.

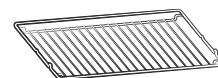

Rooster

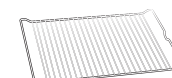

Roosterinzetstuk \*



Bakplaat \*



Universele plaat \*



Extra diepe plaat \*



Braadspit \*

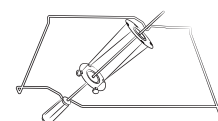

Braadspit en shaslick \*

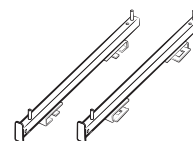

Telescooprails \*

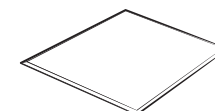

Verdeelplaat

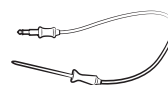

Vleessonde \*



2 schroeven (M4 L25)

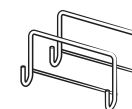

Plaats het handvat

## 📖 OPMERKING

De aanwezigheid van accessoires met een sterretje (\*) is afhankelijk van het ovenmodel.

# Installatie

## Bereid de plaatsing van de oven voor



Phillips schroevendraaier

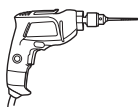

Boortje

## Aansluiting op het lichtnet

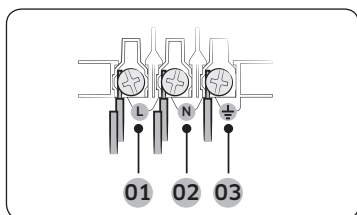

- 01 BRUIN of ZWART
- 02 BLAUW of WIT
- 03 GEEL en GROEN

Sluit de oven op een stopcontact aan. Als er vanwege de beperkingen met de toegestane stroomsterkte geen stopcontact beschikbaar is, gebruikt u een meerpolige isolatorschakelaar (met ten minste 3 mm ruimte tussen de contactpunten) om aan de veiligheidsvoorschriften te voldoen. Gebruik een stroomsnoer van voldoende lengte en minimaal 1,5-2,5 mm<sup>2</sup> doorsnede dat aan de specificatie H05 RR-F of H05 VV-F voldoet.

Nominale ingangsstroom (A)	Minimale doorsnede
10 < A ≤ 16	1,5 mm <sup>2</sup>
16 < A ≤ 25	2,5 mm <sup>2</sup>

Controleer de uitgangsspecificaties op het etiket op de oven.

Open met een schroevendraaier de achterplaat van de oven en verwijder de schroeven van de snoerbeugel. Sluit vervolgens de stroomdraden op de geeignende contactpunten aan.

De (⏚)-aansluiting is ontworpen om te worden geaard. Sluit als eerste de gele en groene draden aan (aarddraden). Deze moeten langer zijn dan de andere. Als u een stopcontact gebruikt, moet dit nadat de oven is geïnstalleerd nog bereikbaar zijn. Samsung is niet verantwoordelijk voor ongelukken die ontstaan door een ontbrekende of defecte aarding.

## ⚠ WAARSCHUWING

Zorg dat er tijdens de installatie niet op de snoeren wordt getrapt of dat deze worden verdraaid en houd ze uit de buurt van onderdelen van de oven die hitte uitstralen.

## Installatie in een kast

Indien de oven in een inbouwkast wordt geïnstalleerd, moeten de plastic oppervlakken en klevende delen van de kast bestand zijn tegen temperaturen tot 90 °C. Samsung is niet verantwoordelijk voor schade aan de oven door de warmte-uitstoot van het apparaat. De oven moet goed worden geventileerd. Voor ventilatie moet een ruimte van ongeveer 50 mm worden opengelaten tussen de onderste plank van de kast en de steunwand. Indien u de oven onder een kookplaat installeert, volgt u de installatie-instructies voor de kookplaat.

## Vereiste afmetingen voor installatie

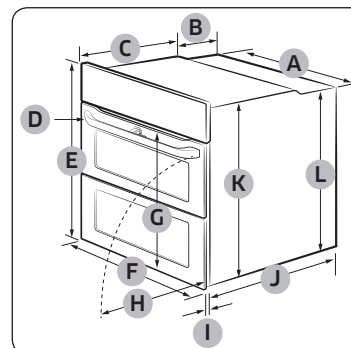

Oven (mm)

<b>A</b>	560	<b>G</b>	Max. 506
<b>B</b>	175	<b>H</b>	Max. 494
<b>C</b>	370	<b>I</b>	21
<b>D</b>	Max. 50	<b>J</b>	549
<b>E</b>	595	<b>K</b>	572
<b>F</b>	595	<b>L</b>	550

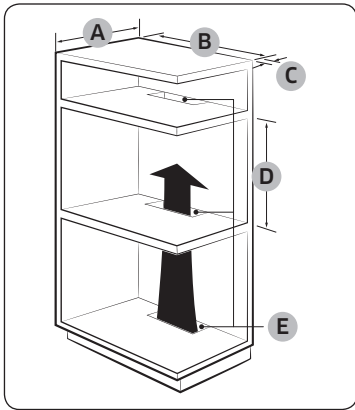

Inbouwkast (mm)

<b>A</b>	Min. 550
<b>B</b>	Min. 560
<b>C</b>	Min. 50
<b>D</b>	Min. 590 - Max. 600
<b>E</b>	Min. 460 x Min. 50

**OPMERKING**

De inbouwkast moet voorzien zijn van ventilatieopeningen (**E**) om warmte te ventileren en lucht te laten circuleren.

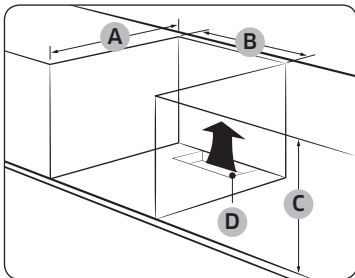

Gootstenkast (mm)

<b>A</b>	Min. 550
<b>B</b>	Min. 560
<b>C</b>	Min. 600
<b>D</b>	Min. 460 x Min. 50

**OPMERKING**

De inbouwkast moet voorzien zijn van ventilatieopeningen (**D**) om warmte te ventileren en lucht te laten circuleren.

**De oven monteren**

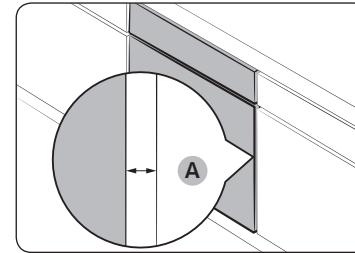

Laat aan alle kanten van de oven ten minste 5 mm ruimte (**A**) tussen de oven en de kastwand.

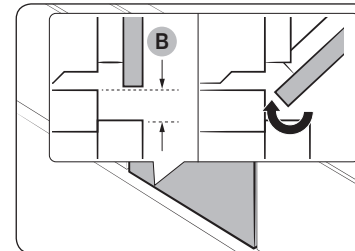

Laat ten minste 3 mm ruimte (**B**), zodat de deur gemakkelijk kan worden geopend en gesloten.

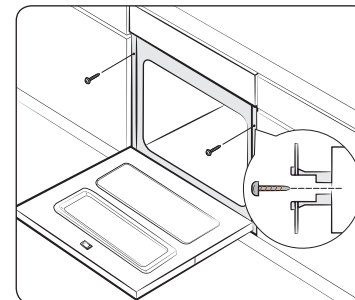

Plaats de oven in de kast en zet het apparaat stevig vast met behulp van 2 schroeven aan beide zijken.

## Installatie

Verwijder na de installatie het beschermfolie, de tape en het andere verpakkingsmateriaal en haal de meegeleverde accessoires uit de oven. Als u de oven uit de kast wilt halen, ontkoppelt u eerst de stroomtoevoer en verwijdert u de 2 schroeven aan beide kanten van de oven.

### ⚠ WAARSCHUWING

Voor een goede werking moet de oven worden geventileerd. Zorg dat de ventilatieopeningen nooit worden geblokkeerd.

### 📄 OPMERKING

Het daadwerkelijke uiterlijk van de oven kan per model verschillen.

## Voor u begint

### Eerste instelling

Als u de oven voor de eerste keer inschakelt, wordt de standaardtijd "12:00" weergegeven op het scherm waar het urelement ("12") knippert. Volg de onderstaande stappen om de huidige tijd in te stellen.

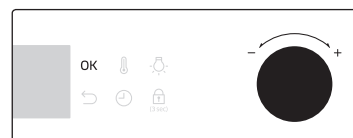

1. Als het urelement knippert, draait u de instelknop (knop aan de rechterkant) om het uur in te stellen en vervolgens drukt u op **OK** om naar het minuutelement te gaan.

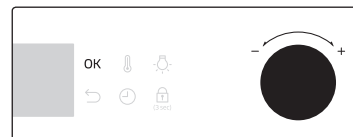

2. Als het minuutelement knippert, draait u de instelknop om de minuten in te stellen en vervolgens drukt u op **OK**.

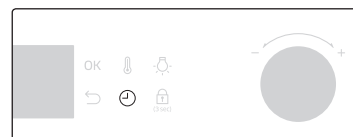

Houd de knop  3 seconden ingedrukt en volg de bovenstaande stappen als u de huidige tijd wilt wijzigen na deze initiële instelling.

## Nieuwe-ovengeur

Voordat u begint met het gebruiken van de oven, moet deze eerst worden gereinigd om de nieuwe-ovengeur te verwijderen.

1. Haal alle accessoires uit de oven.
2. Laat de oven een uur lang werken op 200 °C in de heteluchtstand of op 200 °C in de conventionele warmtestand. Hiermee worden alle resterende productiestoffen in de oven weggebrand.
3. Zet de oven na afloop uit.

## Slim veiligheidsmechanisme

Als u de deur opent terwijl de oven in bedrijf is, gaat het ovenlicht aan en zullen zowel de ventilator als de verwarmingselementen ophouden met werken. Dit om lichamelijk letsel zoals brandwonden en onnodig energieverlies te voorkomen. Wanneer dit gebeurt, sluit u de deur en de oven gaat normaal verder met werken, aangezien dit geen systeemfout is.

## Accessoires

Als u de accessoires voor het eerst gaat gebruiken, reinigt u deze zorgvuldig met warm water, schoonmaakmiddel en een zachte schone doek.

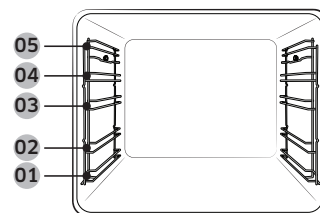

- 01** Niveau 1      **02** Niveau 2  
**03** Niveau 3      **04** Niveau 4  
**05** Niveau 5

- Steek het accessoire tot aan de geëigende positie in de oven.
- Laat ten minste 1 cm ruimte tussen het accessoire en de bodem van de oven en tussen het accessoire en andere accessoires.
- Wees uiterst voorzichtig wanneer u schalen en/of accessoires uit de oven neemt. U zou zich aan hete gerechten en accessoires kunnen branden.
- De accessoires kunnen tijdens verhitting vervormen. Na afkoeling keren de oorspronkelijke vorm en prestaties weer terug.

## Basisgebruik

Maak u bekend met het gebruik van de diverse accessoires, zodat u ze optimaal voor het bereiden van uw gerechten kunt inzetten.

Rooster	Het rooster is bedoeld voor grillen en roosteren. Plaats het rooster met de uitstekende delen (uitsparingen aan beide kanten) naar voren.
Roosterinzetstuk *	Het roosterinzetstuk wordt in combinatie met de plaat gebruikt om te voorkomen dat vocht op de bodem van de oven terechtkomt.
Bakplaat *	De bakplaat (diepte: 20 mm) wordt gebruikt voor het bakken van taarten, koekjes en ander gebak. Plaats de plaat met schuine kant naar voren.

## Voor u begint

Universele plaat *	De universele plaat (diepte: 30 mm) wordt gebruikt voor braden en roosteren. Gebruik het roosterinzetstuk om te voorkomen dat vocht op de bodem van de oven terechtkomt. Plaats de plaat met schuine kant naar voren.
Extra diepe plaat *	De extra diepe plaat (diepte: 50 mm) wordt gebruikt voor roosteren met of zonder het roosterinzetstuk. Plaats de plaat met schuine kant naar voren.
Braadspit *	Het braadspit kan worden gebruikt voor het grillen van gevogelte, bijvoorbeeld kip. Gebruik het braadspit alleen in de enkele stand op niveau 4, waar de spitadapter aanwezig is. Schroef het spithandvat los om deze voor het grillen te verwijderen.
Braadspit en shaslick *	Plaats de plaat in rekpositie 1 om braadvocht op te vangen, of bij een grote hoeveelheid vlees op de bodem van de oven. Het wordt aanbevolen om de spitaccessoires te gebruiken voor vlees van minder dan 1,5 kg. <ol style="list-style-type: none"> <li>1. Steek het spit in het vlees. Schroef hiervoor het spithandvat richting het botte uiteinde.</li> <li>2. Plaats voorgedroogde aardappels en groenten rond het vlees.</li> <li>3. Plaats de houder op de middelste plaatpositie met de V-vorm aan de voorkant. Plaats het spit op de houder met het spitse uiteinde naar de achterkant van de oven en druk de punt voorzichtig in het draaimechanisme in de achterwand. Het botte uiteinde van het spit moet in de V-vorm rusten. (Het spit heeft twee uitsteeksels die zich in de buurt van de ovendeur moeten bevinden en die voorkomen dat het spit naar buiten kan bewegen. Ze zijn bovendien bevestigingspunten voor het handvat.)</li> <li>4. Schroef het handvat los voordat u de bereiding begint.</li> <li>5. Na de bereiding schroeft u het handvat weer op het spit om het uit de oven te kunnen nemen.</li> </ol>

Telescooprails *	Gebruik de telescooprails om de plaat als volgt naar binnen te schuiven: <ol style="list-style-type: none"> <li>1. Trek de rails uit de oven.</li> <li>2. Zet de plaat op de rails en schuif deze weer in de oven.</li> <li>3. Sluit de ovendeur.</li> </ol>
Verdeelplaat	De verdeelplaat is bedoeld om de oven in twee compartimenten te verdelen. Gebruik de verdeelplaat met dubbele-bereidingsstand.
Vleessonde *	Met de vleessonde wordt de inwendige temperatuur van het vlees gemeten. Gebruik alleen de vleessonde die bij de oven is geleverd.

### ⚠ WAARSCHUWING

- Zorg dat het handvat van het braadspit goed wordt geplaatst.
- Ga voorzichtig te werk wanneer u het braadspit gebruikt. De vorken en pinnen zijn puntig en scherp, en kunnen lichamelijk letsel veroorzaken!
- Wanneer u het braadspit verwijdert kan het erg heet kan zijn. Gebruik daarom ovenwanten om brandwonden te voorkomen.

### 📖 OPMERKING

De aanwezigheid van accessoires met een sterretje (\*) is afhankelijk van het ovenmodel.



## Flexibele deur

Deze oven heeft een unieke flexibele deur met scharnieren in het midden, zodat u alleen de bovenste helft hoeft te openen om toegang te krijgen tot de bovenste bakruimte. Wanneer u de dubbele bereiding gebruikt, kunt u gemakkelijker bij de bovenste bakruimte en gaat u efficiënter om met de energie.

### De bovendeur gebruiken

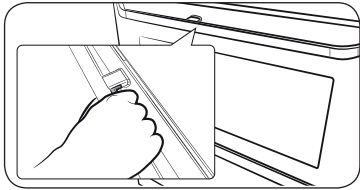

1. Druk de handvathendel helemaal in.

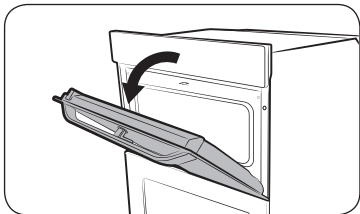

2. Trek aan de hendel.

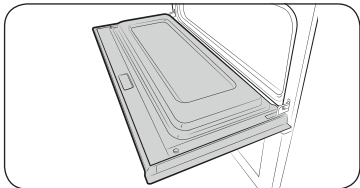

3. Hiermee wordt alleen de bovendeur geopend, zoals aangegeven.

### De volledige deur gebruiken

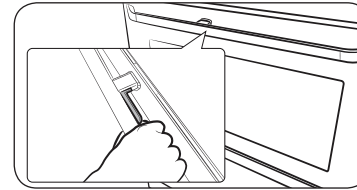

1. Houd het deel van de hendel zonder handvat vast en trek eraan.

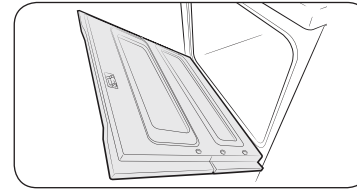

2. Hiermee wordt de gehele deur geopend, zoals aangegeven.

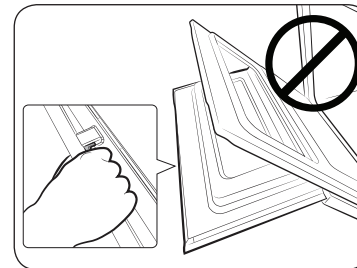

#### **⚠ VOORZICHTIG**

Wanneer u de gehele deur opent, houd het handvat dan vast bij het deel zonder hendel. Als de hendel halverwege het openen van de deur wordt ingedrukt, kan de bovendeur open gaan en lichamelijk letsel veroorzaken.

#### **📖 OPMERKING**

- Plaats geen zware voorwerpen op de bovendeur en gebruik geen bovenmatige kracht.
- Laat kinderen niet spelen met of op de bovendeur.

## Voor u begint

### Mechanische vergrendeling (alleen van toepassing zijnde modellen)

#### Installatie

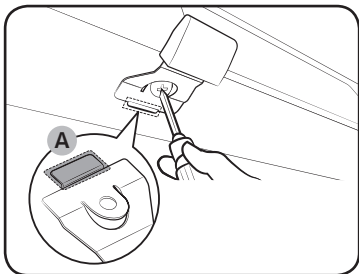

1. Steek het dunne gedeelte **(A)** van de mechanische vergrendeling in de overeenkomende sleuf van de vergrendelingshendel, zoals aangegeven.
2. Draai de schroef op de vergrendelingshendel aan.

#### Verwijderen

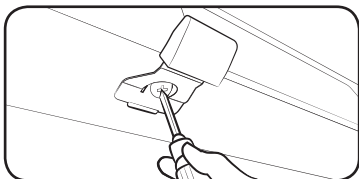

- Maak de schroef los en verwijder deze uit de vergrendelingshendel.

#### Vergrendelen/ontgrendelen

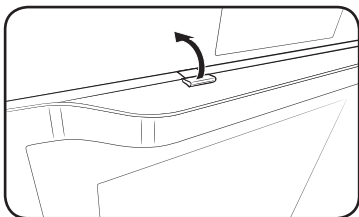

- U opent de deur door de vergrendelingshendel enigszins op te tillen en de deur te ontgrendelen. Open vervolgens de deur.
- U vergrendelt de deur door deze te sluiten. De mechanische vergrendeling vergrendelt de deur automatisch.

### Dubbele-bereidingsstand

U kunt zowel de bovenste als de onderste vakken gebruiken om twee verschillende recepten te bereiden of gewoon één vak kiezen om te koken.

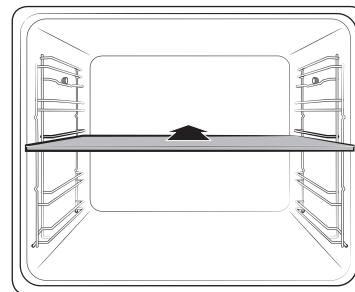

Plaats de verdeelplaat in niveau 3 om de ovenruimte in twee compartimenten te verdelen. De oven detecteert de verdeelplaat en activeert standaard het bovenste compartiment.

#### **OPMERKING**

Beschikbaarheid van dubbele-bereidingsstand is afhankelijk van het recept. Zie de sectie **Slim koken** in deze handleiding voor meer informatie.

# Gebruik

## Bedieningspaneel

Het voorpaneel is beschikbaar in verschillende materialen en kleuren. Om de kwaliteit te verbeteren, kan het uiterlijk van de oven zonder voorafgaande kennisgeving worden gewijzigd.

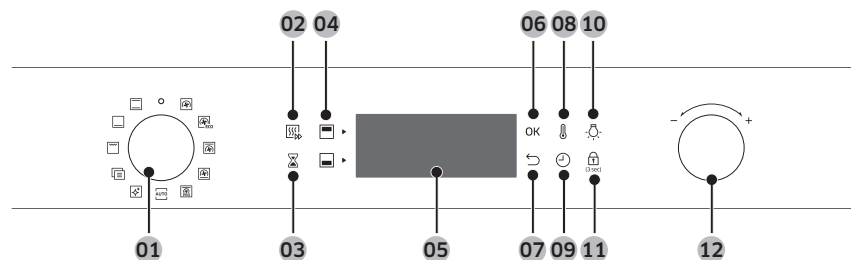

<b>01</b> Keuzeschakelaar	Draai hieraan om een bereidingsstand of functie te selecteren.
<b>02</b> Snel voorverwarmen (alleen van toepassing zijnde modellen)	Snel voorverwarmen verwarmt de oven snel op een ingestelde temperatuur op. <ul style="list-style-type: none"> <li>• Druk om de optie Snel voorverwarmen in of uit te schakelen.</li> <li>• Alleen beschikbaar bij de enkelvoudige stand.</li> <li>• Uitgeschakeld voor temperaturen die zijn ingesteld op minder dan 100 °C.</li> </ul>
<b>03</b> Timer	Met Timer kunt u de tijd of de duur van een bewerking tijdens het bereiden in de gaten houden.
<b>04</b> Boven/ondercompartiment	De indicatoren worden ingeschakeld wanneer de verdeelplaat wordt geplaatst. U kunt kiezen uit bovenste of onderste voor uw recept.
<b>05</b> Display	Toont de nodige informatie van de geselecteerde modi of instellingen.
<b>06</b> OK	Druk op deze toets om de instellingen te bevestigen.
<b>07</b> Terug	Huidige instellingen worden geannuleerd en u keert terug naar het hoofdscherm.
<b>08</b> Temperatuur	Gebruik deze toets om de temperatuur in te stellen.
<b>09</b> Bereidingstijd	Druk om de bereidingstijd in te stellen.

<b>10</b> Ovenlamp	Druk hierop om de interne verlichting aan of uit te doen. De ovenlamp gaat automatisch aan wanneer de deur open is of als de oven begint. Om energie te besparen, gaat de verlichting na een bepaalde periode van inactiviteit weer uit.
<b>11</b> Kinderslot	Om ongelukken te voorkomen, worden met het kinderslot alle bedieningselementen uitgeschakeld. U kunt deze functie echter uitschakelen door de keuzeschakelaar op uit te zetten. Houd de toets 3 seconden ingedrukt om het kinderslot te activeren, en houd deze nogmaals 3 seconden ingedrukt om het bedieningspaneel weer te ontgrendelen.
<b>12</b> Instelknop	Gebruik de instelknop voor het volgende: <ul style="list-style-type: none"> <li>• Instellen van de bereidingstijd of temperatuur.</li> <li>• Kies een subonderdeel van de bovenste menu's: Reinigen, Automatische bereiding, Speciale functie of Grill.</li> <li>• Kies een portiegrootte voor automatische bereidingsprogramma's.</li> </ul>

### OPMERKING

Als u op het display tikt terwijl u plastic handschoenen of ovenwanten draagt, functioneert het display mogelijk niet naar behoren.

# Gebruik

## Algemene instellingen

Een handeling die regelmatig wordt uitgevoerd, is het wijzigen van de standaardtemperatuur en/of -bereidingstijd voor de diverse bereidingsstanden. Volg de onderstaande stappen om de temperatuur en/of bereidingstijd voor de geselecteerde bereidingsstand te wijzigen.

### Temperatuur



1. Draai de keuzeschakelaar om een stand of functie te kiezen. De standaardtemperatuur van elke selectie wordt weergegeven.

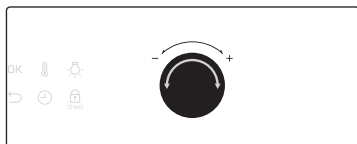

2. Draai de instelknop naar de gewenste temperatuur.

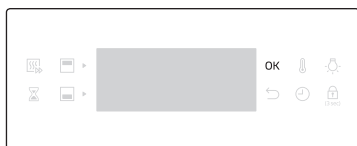

3. Druk op **OK** om uw wijzigingen te bevestigen.

### OPMERKING

- Als u binnen enkele seconden geen verdere instellingen meer doorvoert, gaat de oven automatisch werken met de standaardinstellingen.
- Als u de ingestelde temperatuur wilt wijzigen, drukt u op de knop en volgt u de bovenstaande stappen.
- De exacte temperatuur in de oven kan met een erkende thermometer en methode worden gemeten, als gedefinieerd door een bevoegde instantie. Als u andere thermometers gebruikt, kan dit een meetfout geven.

### Bereidingstijd

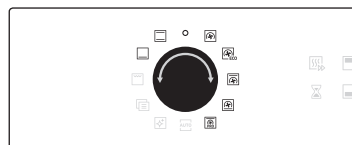

1. Draai de keuzeschakelaar om een stand of functie te kiezen.

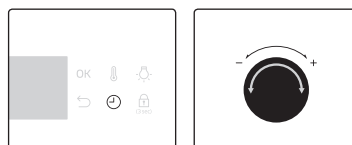

2. Druk op de knop en draai de instelknop om de gewenste tijd in te stellen, maximaal op 23 uur en 59 minuten.

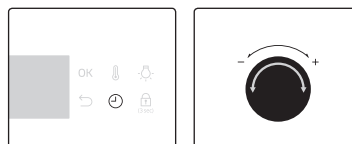

3. Optioneel kunt u ook de eindtijd van de bereiding tot een gewenst punt uitstellen. Druk op de knop en gebruik de instelknop om een eindpunt in te stellen. Zie **Uitgesteld einde** voor meer informatie.

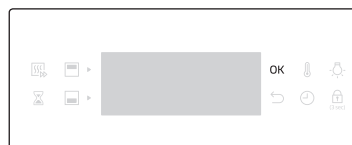

4. Druk op **OK** om uw wijzigingen te bevestigen.

### OPMERKING

- U kunt als u wilt koken zonder de bereidingstijd in te stellen. In dit geval begint de oven te werken op de ingestelde temperaturen zonder tijdinformatie en moet u de oven handmatig stoppen als de bereiding is voltooid.
- U wijzigt de ingestelde kooktijd door op de knop te drukken en de bovenstaande stappen te volgen.

## Eindtijd



1. Draai de keuzeschakelaar om een stand of functie te kiezen.

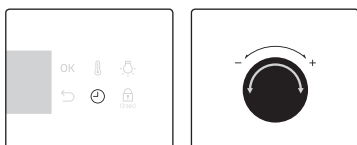

2. Druk twee keer op de knop en draai dan de instelknop om een gewenste eindtijd in te stellen.

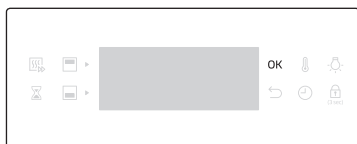

3. Druk op **OK** om uw wijzigingen te bevestigen.

### OPMERKING

- Het instellen van een eindtijd is niet vereist. In dit geval begint de oven te werken op de ingestelde temperaturen zonder tijdinformatie en moet u de oven handmatig stoppen als de bereiding is voltooid.
- Om de eindtijd te wijzigen, drukt u tweemaal op de knop en volgt u de bovenstaande stappen.

## Uitgesteld einde

Uitgesteld einde is bedoeld om het bereiden van gerechten gemakkelijker te maken.

### Voorbeeld 1

Stel dat u om 14.00 uur een bereiding van een uur selecteert en u wilt dat de oven om 18:00 klaar is met de bereiding. Om de eindtijd in te stellen, wijzigt u de tijd bij Klaar om in 18:00. De oven begint de bereiding vervolgens om 17:00 en om 18:00 is alles klaar, precies zoals ingesteld.

Actuele tijd: 14.00 uur	Bereidingstijd instellen: 1 uur	Uitgestelde eindtijd instellen: 18.00 uur
-------------------------	------------------------------------	--

De oven begint de bereiding om 17.00 uur en eindigt automatisch om 18.00 uur.

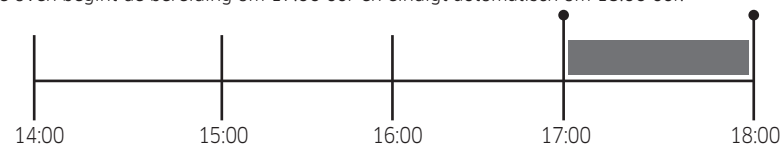

### Voorbeeld 2

Actuele tijd: 14.00 uur	Bereidingstijd instellen: 2 uur	Uitgestelde eindtijd instellen: 17.00 uur
-------------------------	------------------------------------	--

De oven begint de bereiding om 15:00 en eindigt automatisch om 17:00.

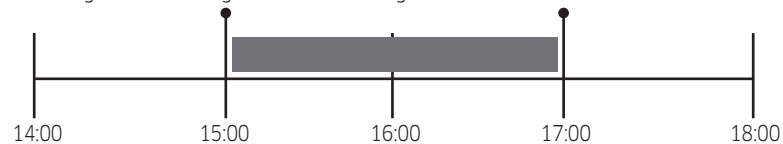

### VOORZICHTIG

- De uitgestelde eindtijd is niet beschikbaar in de dubbele-bereidingsstand.
- Laat gerechten na de bereiding niet te lang in de oven staan. Het gerecht zou kunnen bederven.

# Gebruik

## De bereidingstijd wissen

U kunt de bereidingstijd wissen. Dit is handig als u de oven op een willekeurig moment tijdens het proces handmatig wilt stoppen.

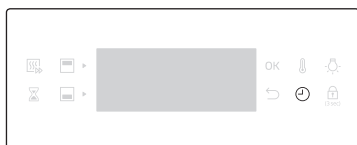

1. Terwijl de oven bezig is, drukt u op de knop  om de standaardbereidingstijd weer te geven.

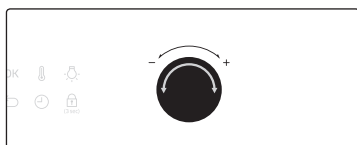

2. Draai aan de instelknop om de bereidingstijd in te stellen op "00:00". U kunt ook gewoon op  drukken.

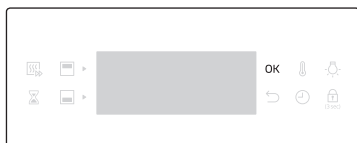

3. Druk op **OK**.

### **OPMERKING**

In de dubbele-bereidingsstand moet u eerst het bovenste of onderste compartiment selecteren waarvoor u de bereidingstijd wilt wissen.

## De eindtijd wissen

U kunt de eindtijd wissen. Dit is handig als u de oven op een willekeurig moment tijdens het proces handmatig wilt stoppen.

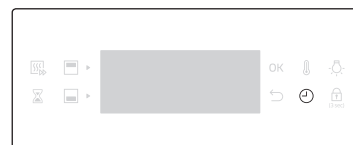

1. Terwijl de oven bezig is, drukt u tweemaal op  om de ingestelde eindtijd weer te geven.

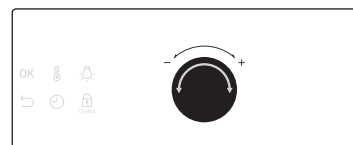

2. Draai aan de instelknop om de eindtijd in te stellen op de huidige tijd. U kunt ook gewoon op  drukken.

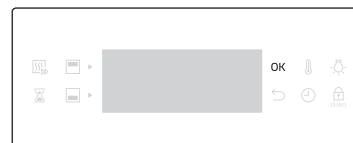



3. Druk op **OK**.

### **OPMERKING**

In de dubbele-bereidingsstand moet u eerst het bovenste of onderste compartiment selecteren waarvoor u de eindtijd wilt wissen.

## Bereidingsstanden (behalve voor de grill)



1. Draai de keuzeschakelaar om een bereidingsstand te selecteren.
2. Stel de bereidingstijd en/of de temperatuur in indien nodig. Zie de sectie **Algemene instellingen** voor details.
3. U heeft ook de optie de oven snel voor te verwarmen. Druk hiertoe op de knop  en stel de doeltemperatuur in. De overeenkomende indicator  wordt op de display weergegeven.

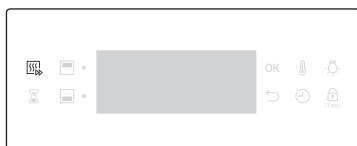

De oven begint met voorverwarmen totdat de interne temperatuur de gewenste waarde heeft bereikt. Wanneer het voorverwarmen is voltooid, verdwijnt de indicator met een zoemtoon. Voorverwarmen wordt voor alle bereidingsstanden aanbevolen, tenzij bij de kooktips anders wordt vermeld.

### **OPMERKING**

U kunt de bereidingstijd en/of temperatuur tijdens de bereiding wijzigen.

## Dubbele-bereidingsstand

U kunt de meegeleverde verdeelplaat gebruiken om ovenruimte te verdelen in een bovenste en onderste compartiment. Hierdoor kunnen gebruikers twee verschillende bereidingswijzen gelijktijdig inschakelen, maar ze kunnen ook gewoon één compartiment kiezen om mee te koken.

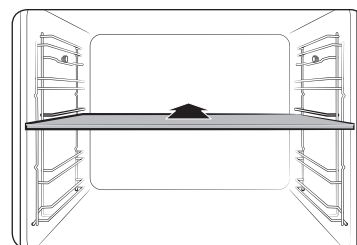

1. Plaats de verdeelplaat in niveau 3 om de ovenruimte in twee compartimenten te verdelen.



2. Draai de keuzeschakelaar om een bereidingsstand te selecteren. Voor het bovenste compartiment kunt u kiezen uit de standen Grill, Hete lucht en Hete lucht + bovenverwarming, en voor het onderste compartiment uit de standen Hete lucht, Hete lucht + onderverwarming en Onderverwarming.

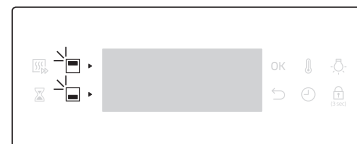

3. Druk op  om het bovencompartiment te selecteren of druk op  om het ondercompartiment te selecteren. Het pictogram  wordt op het geselecteerde compartiment weergegeven.
4. Stel de bereidingstijd en/of de temperatuur in indien nodig. Zie de sectie **Algemene instellingen** voor details.

# Gebruik

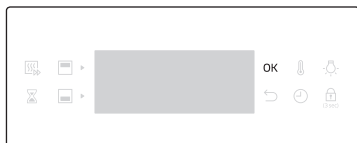

5. Druk daarna op **OK**.

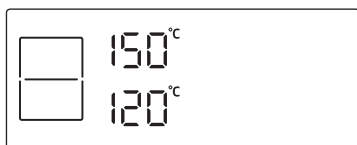

De oven begint met voorverwarmen totdat de interne temperatuur de gewenste waarde heeft bereikt. Voorverwarmen wordt voor alle bereidingsstanden aanbevolen, tenzij bij de kooktips anders wordt vermeld.

## OPMERKING

Beschikbaarheid van dubbele-bereidingsstand is afhankelijk van de bereidingsstand. Zie de sectie Slim koken in deze handleiding voor meer informatie.

## Bereiding met de vleessonde

De vleessonde meet de interne temperatuur van het vlees terwijl het wordt gebakken. Wanneer de temperatuur de doeltemperatuur bereikt, stopt de oven en is de bereidingstijd om.

- Gebruik alleen de vleessonde die bij de oven is geleverd.
- Het is niet mogelijk om de bereidingstijd in te stellen als de vleessonde is aangesloten.

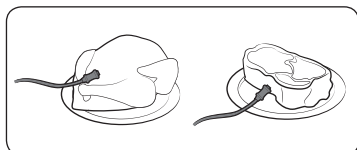

1. Kies in het functiepaneel een bereidingsstand.
2. Steek de punt van de vleessonde in het midden van het te bereiden vlees. Zorg dat het rubber handvat niet in het vlees steekt.

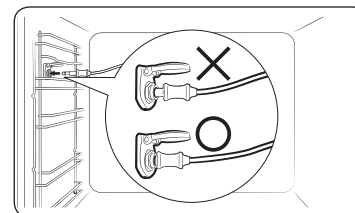

3. Steek de stekker van de sonde in het aansluitpunt aan de linkerwand. Controleer of u op het display de vleessonde-indicator (🍖) ziet met de actuele temperatuur binnen in het vlees.

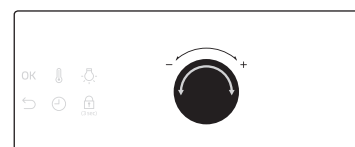

4. Draai aan de instelknop (knop aan de rechterkant) om de gewenste interne temperatuur voor het vlees in te stellen.

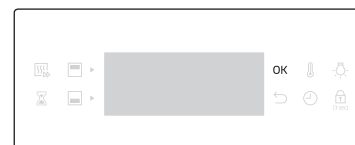

5. Druk op **OK** om het bereiden te starten. De bereiding wordt voltooid en er klinkt een melodie wanneer het vlees vanbinnen de ingestelde temperatuur bereikt.

## WAARSCHUWING

- Gebruik de vleessonde niet samen met het spitaccessoire, om beschadiging te voorkomen.
- Wanneer de bereiding klaar is, is de vleessonde zeer heet. Gebruik ovenwanten om het gerecht uit de oven te halen, om brandwonden te voorkomen.





## OPMERKING



De vleessonde wordt niet in alle standen ondersteund. Als u de vleessonde gebruikt bij standen waarvoor deze niet van toepassing is, gaat de indicator van de actuele stand knipperen. Verwijder de vleessonde direct wanneer u dit bericht ziet.



### Bereidingsstanden (behalve voor de grill)

De kookstanden met een sterretje (\*) zijn beschikbaar voor voorverwarmen en uitgeschakeld voor temperaturen die zijn ingesteld op minder dan 100 °C.

Stand		Temperatuurbereik (°C)			Aanbevolen temperatuur (°C)
		Enkel	Dubbel		
			Boven	Onder	
	Hete lucht	* 30-250	40-250	40-250	170
		Het verwarmingselement achter in de oven genereert hitte die gelijkmatig door de heteluchtventilator wordt verspreid. Gebruik deze stand voor het bakken en grillen op verschillende niveaus tegelijk.			
	Normaal	* 30-250	-	-	200
		De warmte wordt afgegeven door de verwarmingselementen aan de boven- en onderkant. Dit is de functie die gewoonlijk wordt gebruikt voor het braden en roosteren van de meeste typen gerechten.			
	Bovenverwarming + hete lucht	* 40-250	40-250	-	190
		Het verwarmingselement boven in de oven genereert hitte die gelijkmatig door de heteluchtventilator wordt verspreid. Gebruik deze stand voor het roosteren van gerechten met een krokante korst bovenop (bijvoorbeeld vlees of lasagne).			
	Onderverwarming + hete lucht	* 40-250	-	40-250	190
		Het verwarmingselement onder in de oven genereert hitte die gelijkmatig door de heteluchtventilator wordt verspreid. Gebruik deze stand voor pizza, brood of gebak.			
	Onderwarmte	100-230	-	40-250	190
		Het verwarmingselement onder in de oven genereert hitte. Gebruik deze stand aan het eind van het bakken of braden om de bodem van een hartige taart of pizza te bruinen.			

Stand		Temperatuurbereik (°C)			Aanbevolen temperatuur (°C)
		Enkel	Dubbel		
			Boven	Onder	
	Braden	80-200	-	-	160
		Met Braden (Pro-roast) wordt er een automatische voorverwarmingscyclus uitgevoerd totdat de oventemperatuur 220 °C bereikt. Vervolgens treden het bovenste verwarmingselement en de heteluchtventilator in werking om gerechten zoals vlees dicht te schroeien. Na het dichtschroeien wordt het vlees op een lage temperatuur gebraden. Gebruik deze stand voor rundvlees, gevogelte of vis.			
	Eco-hetelucht	30-250	40-250	40-250	170
		Eco-hetelucht gebruikt het geoptimaliseerde verwarmingssysteem om energie te besparen tijdens de bereiding. De bereidingstijd neemt wat toe, maar het resultaat blijft hetzelfde. Bij deze stand is overigens voorverwarmen niet nodig.			
<p> <b>OPMERKING</b></p> <ul style="list-style-type: none"> <li>De verwarmingsmodus ECO-hetelucht om de energie-efficiëntieklasse te bepalen komt overeen met EN60350-1.</li> <li>In de dubbele-bereidingsstand kan de stand Eco Convection (Eco-hetelucht) niet tegelijk worden ingesteld voor de bovenste en onderste bakruimte.</li> </ul>					

Gebruik

# Gebruik

## Bereidingsstanden (grill)



1. Draai aan de keuzeschakelaar om  te selecteren.

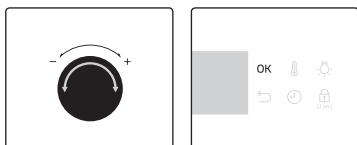

2. Gebruik de instelknop om een **Grote grill (G 1)** of **Eco-grill (G 2)** te selecteren en druk vervolgens op **OK**.

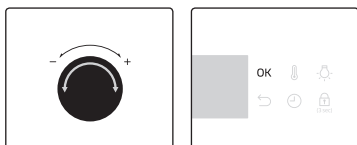

3. Gebruik de instelknop om de temperatuur in te stellen en druk vervolgens op **OK**.

### Dubbele-bereidingsstand

Grillen met dubbele-bereidingsstand is handig voor kleine porties en om stroom te besparen. Standaard is alleen de optie met de grote grill in het bovenste compartiment beschikbaar, omdat de oven alleen het bovenste verwarmingselement gebruikt.

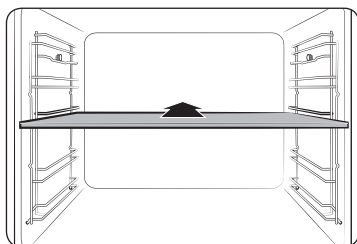

1. Plaats de verdeelplaat in niveau 3 om de dubbele bereidingsstand te activeren.



2. Draai aan de keuzeschakelaar om  te selecteren. Standaard wordt alleen de **Grote grill (G 1)** automatisch geselecteerd.

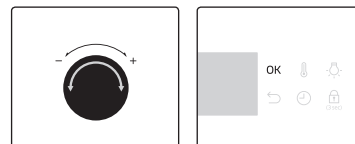

3. Gebruik de instelknop om de temperatuur in te stellen en druk vervolgens op **OK**.

## Bereidingsstanden (Grill)

Stand	Temperatuurbereik (°C)			Aanbevolen temperatuur (°C)	
	Enkel	Dubbel			
		Boven	Onder		
G 1	Grote grill	100-270	40-250	-	240
		De grote grill straalt hitte uit. Gebruik deze stand voor het bruijen van de bovenkant van gerechten (bijvoorbeeld vlees, lasagne of gegratineerde gerechten).			
G 2	Eco-grill	100-270	-	-	240
		De kleine grill straalt hitte uit. Gebruik deze stand voor gerechten waarvoor minder hitte nodig is, zoals vis en gevulde stokbroodjes.			

## Instelbereik temperatuur dubbele-bereidingsstand

U kunt de bovenste en onderste compartimenten tegelijkertijd gebruiken voor verschillende bereidingen.

In de dubbele-bereidingsstand wordt het temperatuurbereik van één compartiment beïnvloed door de temperatuurinstellingen van het andere compartiment. Zo zal roosteren in het bovenste compartiment worden beperkt door de operatie in het onderste compartiment wat bereidingstemperaturen betreft. Eén van de compartimenten echter, beperkt zijn temperatuurinstellingen tussen minimum 40 en maximum 250.

Als de bovenste is ingesteld op (°C)	Onderste compartiment is beperkt tot (°C)	
	Minimum	Maximum
40	40	45
60	50	75
80	65	105
100	80	135
120	90	160
140	105	190
160	120	220
180	135	250
200	145	250
220	160	250
250	170	250

Als de onderste is ingesteld op (°C)	Bovenste compartiment is beperkt tot (°C)	
	Minimum	Maximum
40	40	45
60	50	75
80	65	105
100	80	135
120	90	160
140	105	190
160	120	220
180	135	250
200	145	250
220	160	250
250	170	250

# Gebruik

## Het bereidingsproces stoppen

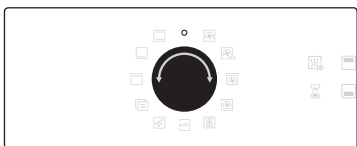

Draai tijdens de bereiding de keuzeschakelaar naar "0". De oven wordt na enkele seconden uitgeschakeld. Dit is om het uitvoeren van onjuiste opdrachten door gebruikers te vermijden. De oven wacht dus enkele seconden zodat zij hun keuze kunnen corrigeren.

## Bereiding stoppen voor één compartiment

Volg deze instructies om te stoppen met koken in de dubbele-bereidingsstand.

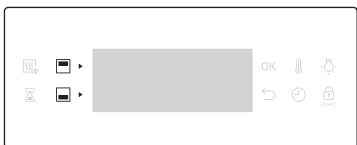

1. Druk op  om het bovencompartiment te selecteren of druk op  om het ondercompartiment te selecteren.

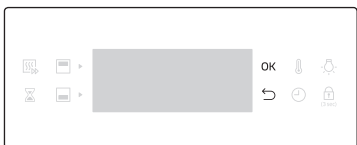

2. Druk op  en vervolgens op **OK**. De oven stopt met koken in het geselecteerde compartiment.

## Speciale functie

Voeg speciale of aanvullende functies toe om uw gerechten optimaal te kunnen bereiden. Speciale functies zijn niet ingeschakeld in de dubbele-bereidingsstand.



1. Draai aan de keuzeschakelaar om  te selecteren.

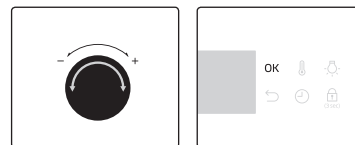

2. Draai de instelknop om een functie te selecteren en druk vervolgens op **OK**. De standaardtemperatuur wordt weergegeven.  
3. Stel de bereidingstijd en/of de temperatuur in indien nodig. Zie de sectie **Algemene instellingen** voor details.

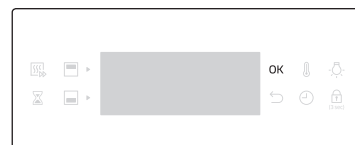

4. Druk op **OK** om de functie te starten.

	Stand	Temperatuurbereik (°C)	Aanbevolen temperatuur (°C)	Instructies
F 1	Warm houden	40-100	80	Gebruik dit alleen om gerechten warm te houden die zojuist zijn bereid.
F 2	Bord verwarmen	30-80	60	Gebruik dit voor het verwarmen van schotels of ovenschalen.

## Automatisch bereiden

Voor onervaren koks biedt de oven een totaal van 50 automatisch te bereiden recepten. Profiteer van deze functies om tijd te besparen en uw leercurve te verkleinen. De bereidingstijd en -temperatuur worden automatisch ingesteld op basis van het geselecteerde recept.



1. Draai aan de keuzeschakelaar om **AUTO** te selecteren.

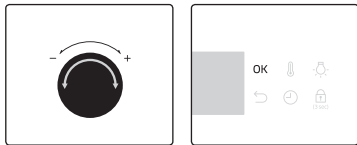

2. Draai de instelknop om een programma te selecteren en druk vervolgens op **OK**.

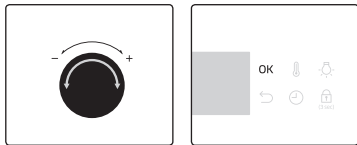

3. Draai de instelknop om een portiegrootte te selecteren. Het gewichtsbereik is afhankelijk van het programma.
4. Druk op **OK** om het bereiden te starten.

### OPMERKING

- In enkele van de opties in de programma's voor automatische bereiding is voorverwarmen inbegrepen. Voor die gerechten wordt de voortgang van het voorverwarmen weergegeven. Zet het voedsel in de oven na de pieptoon van het voorverwarmen. Druk daarna op **Bereidingstijd** om met automatische bereiding te beginnen.
- Zie de sectie **Programma's voor automatische bereiding** in deze handleiding voor meer informatie.

## Dubbele-bereidingsstand

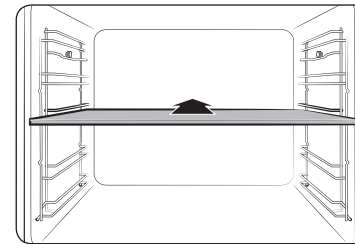

1. Plaats de verdeelplaat in niveau 3 om de dubbele bereidingsstand te activeren.



2. Draai aan de keuzeschakelaar om **AUTO** te selecteren.

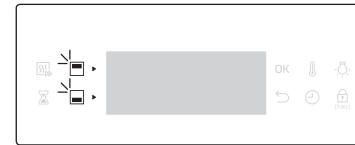

3. Druk op om het bovencompartiment te selecteren of druk op om het ondercompartiment te selecteren. Het pictogram wordt op het geselecteerde compartiment weergegeven.

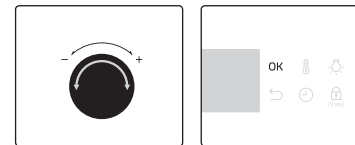

4. Draai de instelknop om een programma voor het bovenste compartiment te selecteren en druk op **OK**.

# Gebruik

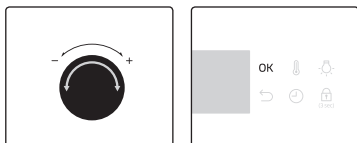

5. Draai de instelknop om een portiegrootte te selecteren. Het gewichtsbereik is afhankelijk van het programma.
6. Druk op **OK** om het bereiden te starten.

### OPMERKING

Zie de sectie **Programma's voor automatische bereiding** in deze handleiding voor meer informatie.

## Reinigen

Er zijn twee reinigungsstanden beschikbaar. Deze functie bespaart u tijd en de noodzaak voor regelmatig handmatig schoonmaken.

	Functie	Instructies
C 1	Stoomreiniging	Dit is handig voor het reinigen van lichte verontreinigingen met stoom
C 2	Pyroreïning	Pyrolyse is thermisch reinigen op hoge temperatuur. Vettige restanten worden verbrand, zodat handmatig reinigen gemakkelijk is uit te voeren.

### Stoomreiniging

Dit is handig voor het reinigen van lichte verontreinigingen met stoom

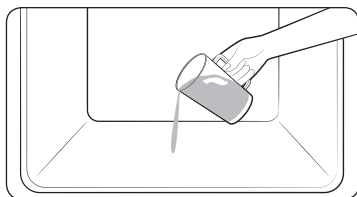

1. Giet 400 ml (3/4 pint) water op de bodem van de oven en sluit de ovendeur.



2. Draai aan de keuzeschakelaar om  te selecteren.

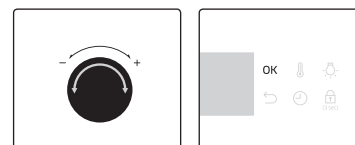

3. Draai aan de instelknop om stoomreinigen (C 1) te selecteren en druk op **OK** om het reinigen te starten.

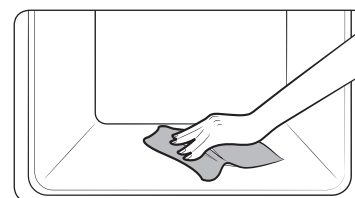

4. Reinig de binnenkant van de oven met een droge doek.

### WAARSCHUWING

Open de deur niet voordat de cyclus is voltooid. Het water binnen in de oven is zeer heet en kan brandplekken veroorzaken.

### OPMERKING

- Als de oven bijvoorbeeld ernstig vervuild is met vet na het roosteren of grillen, wordt aanbevolen dat u met een reinigingsmiddel het hardnekkig vuil handmatig weghaalt voordat u de stoomreinigingsfunctie activeert.
- Laat de ovendeur openstaan wanneer de cyclus is voltooid. Dit is nodig om het emailen oppervlak aan de binnenkant van de oven grondig te laten drogen.
- Als de oven binnen heet is, wordt de reiniging niet geactiveerd. Wacht tot de oven is afgekoeld en probeer het opnieuw.
- Giet niet veel water ineens op de bodem. Doe dit voorzichtig. Anders loopt het water aan de voorkant over.

## Pyroreiniging

Pyrolyse is thermisch reinigen op hoge temperatuur. Vettige restanten worden verbrand, zodat handmatig reinigen gemakkelijk is uit te voeren.



1. Verwijder alle accessoires waaronder de zijroosters en verwijder restanten met de hand uit de oven. Anders zouden deze tijdens de reinigingscyclus kunnen vlam vatten en eventueel tot brand leiden.
2. Draai aan de keuzeschakelaar om  te selecteren.
3. Draai aan de instelknop om pyrolitisch reinigen (C 2) te selecteren en druk op **OK**.
4. Draai aan de instelknop om een van de 3 reinigingstijden te selecteren: 1 uur 50 min, 2 uur 10 min, en 2 uur 30 min.
5. Druk op **OK** om het reinigen te starten.
6. Wacht na afloop tot de oven is afgekoeld en veeg dan de deur langs de randen schoon met een natte doek.

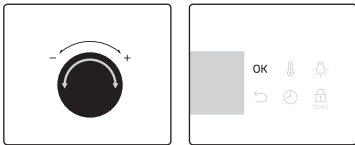
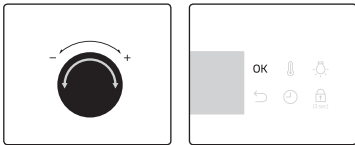

### VOORZICHTIG

- Raak de oven niet aan, want deze wordt tijdens de cyclus zeer heet.
- Houd kinderen uit de buurt van de oven om ongelukken te voorkomen.
- Schakel de oven na afloop van de cyclus niet uit, zolang de ventilator nog actief is om de oven af te koelen.

### OPMERKING

- Nadat de cyclus is gestart, wordt de oven vanbinnen heet. De deur wordt daarom om veiligheidsredenen vergrendeld. Wanneer de cyclus is voltooid en de oven afkoelt, wordt de deur weer ontgrendeld.
- Zorg dat u de oven leeghaalt alvorens deze te reinigen. Accessoires kunnen door de hoge temperaturen in de oven vervormd raken.

## Timer

Met Timer kunt u de tijd of de duur van een bewerking tijdens het bereiden in de gaten houden.

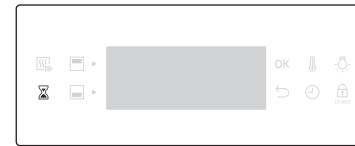

1. Druk op .



2. Gebruik de instelknop om de tijd in te stellen en druk vervolgens op **OK**.

### OPMERKING

- Wanneer de tijd is verstreken, laat de oven een pieptoon horen met een knipperend bericht "00:00" op het display.
- U kunt de tijdsinstellingen op elk moment wijzigen.

## Geluid aan/uit

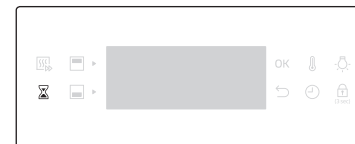

- U dempt het geluid door  3 seconden ingedrukt te houden.
- Als u het dempen ongedaan wilt maken, houdt u de knop nogmaals 3 seconden ingedrukt.

# Slim koken

## Handmatige bereiding

### ⚠ WAARSCHUWING in verband met acrylamide

Acrylamide dat ontstaat tijdens het bakken en frituren van zetmeelhoudend voedsel zoals aardappelfrites en brood, kan gezondheidsproblemen veroorzaken. Het wordt aangeraden om deze voedselproducten bij lage temperaturen te bakken, en te hard en te lang bakken, te grote knapperigheid en aanbranden te vermijden.

### ⚠ VOORZICHTIG

Voedsel dat snel bederft (bijvoorbeeld melk, eieren, vis, vlees of gevogelte) mag niet langer dan 1 uur voor het bereiden in de oven worden gezet en moet meteen na bereiding uit de oven worden gehaald. Het eten van bedorven etenswaren kan tot voedselvergiftiging leiden.

### 📖 OPMERKING

- Voorverwarmen wordt voor alle bereidingsstanden aanbevolen, tenzij bij de kooktips anders wordt vermeld.
- Bij het gebruik van Eco-grill zet u het voedsel in het midden van de accessoireplaat.













### Accessoiretips

Uw oven wordt geleverd met diverse accessoires. Het kan zijn dat sommige accessoires ontbreken in de tabel hieronder. Echter zelfs als u niet precies de accessoires heeft die in deze kooktips worden vermeld, kunt u gebruiken wat u wel hebt en dezelfde resultaten behalen.



- De bakplaat en de universele plaat zijn uitwisselbaar.
- Bij het bereiden van vette voedingsmiddelen is het raadzaam een bak onder het rooster te plaatsen om olieresten op te vangen. Als u voorzien bent van een roosterinzetstuk, kunt u dat gebruiken in combinatie met de plaat.
- Als u voorzien bent van de universele plaat of extra diepe plaat, of beide, is het beter die plaat te gebruiken, die dieper is voor het bereiden van vette voedingsmiddelen.

## Bakken





Om het beste resultaat te behalen, is het aan te bevelen dat u de oven voorverwarmt.









Voedsel	Onderdeel	Niveau	Verwarmings type	Temp. (°C)	Tijd (min.)
Biscuitgebak	Rooster, bakblik, diameter 25-26 cm	2		160-170	35-40
Marmercake	Rooster, tulbandvorm	3		175-185	50-60
Koek	Rooster, koekvorm, diameter 20 cm	3		190-200	50-60
Gistgebak op bakplaat met fruit en kruimel	Universele plaat	2		160-180	40-50
Vruchten kruimelgebak	Rooster, ovenschaal, diameter 22-24 cm	3		170-180	25-30
Scones	Universele plaat	3		180-190	30-35
Lasagne	Rooster, ovenschaal, diameter 22-24 cm	3		190-200	25-30
Schuimpjes	Universele plaat	3		80-100	100-150
Soufflé	Rooster, soufflé-cups	3		170-180	20-25
Gistgebak met appel op bakplaat	Universele plaat	3		150-170	60-70
Zelfgemaakte pizza, 1-1,2 kg	Universele plaat	2		190-210	10-15
Diepvries bladerdeeghapjes, gevuld	Universele plaat	2		180-200	20-25



Voedsel	Onderdeel	Niveau	Verwarmings type	Temp. (°C)	Tijd (min.)
Quiche	Rooster, ovenschaal, diameter 22-24 cm	2		180-190	25-35
Appeltaart	Rooster, bakblik, diameter 20 cm	2		160-170	65-75
Gekoelde pizza	Universele plaat	3		180-200	5-10

### Roosteren

Voedsel	Onderdeel	Niveau	Verwarmings type	Temp. (°C)	Tijd (min.)
<b>Vlees (rund/varken/lam)</b>					
Lendenbiefstuk, 1 kg	Rooster + universele plaat	3 1		160-180	50-70
Kalfslende, 1,5 kg	Rooster + universele plaat	3 1		160-180	90-120
Geroosterd varkensvlees, 1 kg	Rooster + universele plaat	3 1		200-210	50-60
Varkensbraadstuk, 1 kg	Rooster + universele plaat	3 1		160-180	100-120
Lamsbout, 1 kg	Rooster + universele plaat	3 1		170-180	100-120









Voedsel	Onderdeel	Niveau	Verwarmings type	Temp. (°C)	Tijd (min.)
<b>Gevogelte (kip/eend/kalkoen)</b>					
Hele kip 1,2 kg *	Inzetstuk voor rooster en universele plaat (voor opvangen van vet)	3 1		200	65-80 *
Kipdelen	Rooster + universele plaat	3 1		200-220	25-35
Eendenborst	Rooster + universele plaat	3 1		200-210	20-30
Kleine hele kalkoen, 5 kg	Rooster + universele plaat	3 1		180-200	120-150
<b>Groenten</b>					
Groeten, 0,5 kg	Universele plaat	3		220-230	15-20
Gebakken halve aardappelen, 0,5 kg	Universele plaat	3		190-200	40-50
<b>Vis</b>					
Visfilet, gebakken	Rooster + universele plaat	3 1		200-220	20-30
Geroosterde vis	Rooster + universele plaat	3 1		180-200	30-40

\* Op de helft van de bereidingsduur omdraaien.

# Slim koken









## Grillen

Het is aan te bevelen dat u de oven voorverwarmt met de grote grillstand. Halverwege de bereidingstijd omkeren.

Voedsel	Onderdeel	Niveau	Verwarmings type	Temp. (°C)	Tijd (min.)
<b>Brood</b>					
Geroosterd brood	Rooster	5		250-270	2-4
Kaastosti	Universele plaat	4		200	4-8
<b>Rundvlees</b>					
Biefstuk *	Rooster + universele plaat	4 1		240-250	15-20
Burgers *	Rooster + universele plaat	4 1		250-270	13-18
<b>Varkensvlees</b>					
Karbonades	Rooster + universele plaat	4 1		250-270	15-20
Worstjes	Rooster + universele plaat	4 1		260-270	10-15
<b>Gevogelte</b>					
Kippenborst	Rooster + universele plaat	4 1		230-240	30-35
Kippenboutje	Rooster + universele plaat	4 1		230-240	25-30

\* Omdraaien na  $\frac{2}{3}$  van de bereidingstijd.

## Diepvriesmaaltijd

Voedsel	Onderdeel	Niveau	Verwarmings type	Temp. (°C)	Tijd (min.)
Bevroren pizza, 0,4-0,6 kg	Rooster	3		200-220	15-25
Diepvrieslasagne	Rooster	3		180-200	45-50
Diepvriesovenfrites	Universele plaat	3		220-225	20-25
Diepvrieskroketten	Universele plaat	3		220-230	25-30
Bevroren ovencamembert	Rooster	3		190-200	10-15
Diepvriesbaguettes met topping	Rooster + universele plaat	3 1		190-200	10-15
Diepvriesvissticks	Rooster + universele plaat	3 1		190-200	15-25
Diepvriesvisburger	Rooster	3		180-200	20-35

## Braden







Deze stand bevat een automatische verwarmingscyclus tot aan 220 °C. Het bovenste verwarmingselement en de heteluchtventilator werken tijdens het dichtschroeien van het vlees. Na deze fase wordt het voedsel zachtjes gebraden op de vooraf ingestelde lage temperatuur. Dit proces vindt plaats met de bovenste en onderste verwarmingselementen ingeschakeld. Deze stand is geschikt voor gebraden vlees en gevogelte.

Voedsel	Onderdeel	Niveau	Temp. (°C)	Tijd (uur)
Geroosterd rundvlees	Rooster + universele plaat	3 1	80-100	3-4
Geroosterd varkensvlees	Rooster + universele plaat	3 1	80-100	4-5
Geroosterd lamsvlees	Rooster + universele plaat	3 1	80-100	3-4
Eendenborst	Rooster + universele plaat	3 1	80-100	2-3





## Dubbele bereiding

Plaats de verdeelplaat in de oven voordat u gebruik gaat maken van de functie voor dubbele bereiding. Om het beste resultaat te behalen, is het aan te bevelen dat u de oven voorverwarmt. De volgende tabel geeft 5 tips voor dubbele bereiding die we aanbevelen voor koken, braden en bakken. Met de functie voor dubbele bereiding kunt u uw hoofdschotel en bijgerecht, of uw hoofdschotel en toetje tegelijkertijd bereiden.

- Met de functie voor dubbele bereiding kan de voorverwarmingstijd worden verlengd.





Nr.	Ruimte	Voedsel	Onderdeel	Niveau	Verwarmings type	Temp. (°C)	Tijd (min.)
1	Boven	Biscuitgebak	Rooster, bakblik Ø 25-26 cm	4		160-170	40-45
	Onder	Zelfgemaakte pizza, 1,0-1,2 kg	Universele plaat	1		190-210	13-18
2	Boven	Geroosterde groenten 0,4-0,8 kg	Universele plaat	4		220-230	13-18
	Onder	Appeltaart	Rooster, springvorm Ø 20 cm	1		160-170	70-80
3	Boven	Pitabrood	Universele plaat	4		230-240	13-18
	Onder	Aardappelgratin 1,0-1,5 kg	Rooster, ovenschaal 22-24 cm	1		180-190	45-50

## Slim koken

Nr.	Ruimte	Voedsel	Onderdeel	Niveau	Verwarmings type	Temp. (°C)	Tijd (min.)
4	Boven	Kippenboutje	Rooster + universele plaat	4 4		230-250	30-35
	Onder	Lasagne, 1,0-1,5 kg	Rooster, ovenschaal 22-24 cm	1		190-200	30-35
5	Boven	Visfilet, gebakken	Rooster + universele plaat	4 4		210-230	15-20
	Onder	Appelbladerdeeg	Universele plaat	1		170-180	25-30





Gebruik alleen het bovenste of het onderste element om energie te besparen. De kooktijd kan worden verlengd wanneer u de elementen afzonderlijk gebruikt. Om het beste resultaat te behalen, is het aan te bevelen dat u de oven voorverwarmt.

### Boven

Voedsel	Onderdeel	Niveau	Verwarmings type	Temp. (°C)	Tijd (min.)
Gegratineerde aardappelen	Rooster, ovenschaal 22-24 cm	4		160-170	40-50
Scones	Universele plaat	4		180-190	30-35
Lasagne	Rooster, ovenschaal 22-24 cm	4		180-190	25-35
Kip, kippenboutje *	Rooster + universele plaat	4 4		230-250	30-35

\* Oven niet voorverwarmen.

### Onder

Voedsel	Onderdeel	Niveau	Verwarmings type	Temp. (°C)	Tijd (min.)
Nederlandse cake	Rooster, cakevorm 24 cm	1		170-180	50-60
Marmercake	Rooster, tulbandvorm	1		160-170	60-70
Appeltaart	Rooster, bakvorm ø 20 cm	1		160-170	70-80
Zelfgemaakte pizza, 1,0-1,2 kg	Universele plaat	1		190-210	13-18

### Eco-hetelucht

In deze stand wordt gebruikgemaakt van het geoptimaliseerde verwarmingssysteem zodat energie wordt bespaard tijdens de bereiding van uw gerechten. De tijden van deze categorie worden voorgesteld zonder voorverwarming, om meer energie te besparen.

Voedsel	Onderdeel	Niveau	Temp. (°C)	Tijd (min.)
Vruchtenkruimelgebak, 0,8-1,2 kg	Rooster, ovenschaal 24 cm	2	160-180	60-80
Ongeschilde aardappelen, 0,4-0,8 kg	Universele plaat	2	190-200	70-80
Worstjes, 0,3-0,5 kg	Rooster + universele plaat	3 1	160-180	20-30
Diepvriesevofrites, 0,3-0,5 kg	Universele plaat	3	180-200	25-35
Diepvriese aardappelpartjes, 0,3-0,5 kg	Universele plaat	3	190-210	25-35
Visfilets, gebakken, 0,4-0,8 kg	Rooster + universele plaat	3 1	200-220	30-40
Krokante visfilets, gepaneerd, 0,4-0,8 kg	Rooster + universele plaat	3 1	200-220	30-45
Gebraden lendenbiefstuk, 0,8-1,2 kg	Rooster + universele plaat	2 1	180-200	65-75
Geroosterde groenten 0,4-0,6 kg	Universele plaat	3	200-220	25-35

### Dubbele bereiding - eco-heteluchtmodus

U kunt de eco-heteluchtmodus gebruiken in het boven- of ondercompartiment om energie te besparen.

De tijden van deze categorie worden voorgesteld zonder voorverwarming, om meer energie te besparen.

#### Boven

Voedsel	Onderdeel	Niveau	Temp. (°C)	Tijd (min.)
Lasagne	Rooster, ovenschaal 22-24 cm	4	180-200	30-45
Diepvriesevofrites	Universele plaat	4	200-210	25-35
Diepvriese aardappelpartjes	Universele plaat	4	200-210	25-35
Geroosterde lendenbiefstuk	Rooster + universele plaat	4 4	170-180	60-80

#### Onder

Voedsel	Onderdeel	Niveau	Temp. (°C)	Tijd (min.)
Marmercake	Rooster, tulbandvorm	1	170-180	60-70
Nederlandse cake	Rooster, cakevorm 24 cm	1	170-180	50-60
Ongeschilde aardappelen	Universele plaat	1	190-200	70-90
Ingevroren pizza	Rooster	1	200-210	25-30

# Slim koken

## Programma's voor automatische bereiding

### ⚠️ VOORZICHTIG

Voedsel dat snel bederft (bijvoorbeeld melk, eieren, vis, vlees of gevogelte) mag niet langer dan 1 uur voor het bereiden in de oven worden gezet en moet meteen na bereiding uit de oven worden gehaald. Het eten van bedorven etenswaren kan tot voedselvergiftiging leiden.

### Enkele bereiding

In de volgende tabel vindt u 40 automatische programma's voor bereiden, roosteren en bakken. De tabel bevat de hoeveelheden, gewicht en toepasselijke aanbevelingen. Bereidingsmethoden en -tijden zijn voor het gemak voorgeprogrammeerd. U kunt een aantal recepten voor de automatische programma's in uw instructies vinden.

Automatische bereidingsprogramma's 1 tot 19, 38 en 39 omvatten voorverwarmen en tonen voortgang van het voorverwarmen. Zet het voedsel in de oven na de pieptoon van het voorverwarmen.

Druk daarna op **Bereidingstijd** om met automatische bereiding te beginnen.

### ⚠️ WAARSCHUWING

Gebruik altijd ovenwanten om het gerecht uit de oven te halen.

Code	Voedsel	Gewicht (kg)	Onderdeel	Niveau
A 1	Gegratineerde aardappelen	1,0-1,5	Rooster	3
		Bereid verse aardappelgratin met behulp van een ovenvaste schaal, 22-24 cm. Start het programma en plaats de schotel na de pieptoon van het voorverwarmen in het midden van het rooster.		
A 2	Gegratineerde groenten	0,8-1,2	Rooster	3
		Bereid verse gratineerde groenten met behulp van een ovenvaste schaal, 22-24 cm. Start het programma en plaats de schotel na de pieptoon van het voorverwarmen in het midden van het rooster.		

Code	Voedsel	Gewicht (kg)	Onderdeel	Niveau
A 3	Bakgerecht met pasta	1,2-1,5	Rooster	3
		Bereid gratineerde pasta met behulp van een ovenschaal van 22-24 cm. Start het programma en wanneer het voorverwarmingspiepje klinkt, plaatst u een schaal midden op de plaat.		
A 4	Lasagne	1,0-1,5	Rooster	3
		Bereid zelfgemaakte lasagne met behulp van een ovenschaal van 22-24 cm. Start het programma en wanneer het voorverwarmingspiepje klinkt, plaatst u een schaal midden op de plaat.		
A 5	Ratatouille	1,2-1,5	Rooster	3
		Doe de ingrediënten voor ratatouille in de ovenschaal met deksel. Start het programma en wanneer het voorverwarmingspiepje klinkt, plaatst u een schaal midden op de plaat. Bak afgedekt. Doorroeren voor het serveren.		
A 6	Appeltaart	1,2-1,4	Rooster	2
		Bereid appeltaart in een ronde metalen springvorm van 24-26 cm. Start het programma en plaats de bakvorm na de pieptoon van het voorverwarmen in het midden van het rooster.		
A 7	Croissants	0,3-0,4	Universele plaat	3
		Bereid croissants (gekoeld kant-en-klaar deeg). Plaats bakpapier op de universele plaat. Start het programma en plaats het rooster na de pieptoon van het voorverwarmen in de oven.		
A 8	Appelbladerdeeg	0,3-0,4	Universele plaat	3
		Plaats het appelbladerdeeg op bakpapier op de universele plaat. Start het programma en plaats het rooster na de pieptoon van het voorverwarmen in de oven.		

Code	Voedsel	Gewicht (kg)	Onderdeel	Niveau
A 9	Vruchtenvlaaiabodem	0,4-0,5	Rooster	3
		Doe het beslag in een ingevette zwartmetalen taartbodenvorm Start het programma en plaats de bakvorm na de pieptoon van het voorverwarmen in het midden van het rooster.		
A 10	Quiche lorraine	1,2-1,5	Rooster	2
		Bereid het quichedeeg, plaats het in een ronde quicheschaal met een diameter van 25 cm. Start het programma en na de pieptoon van het voorverwarmen voegt u de vulling toe en plaatst u de schaal in het midden van het rooster.		
A 11	Witbrood	0,6-0,7	Rooster	3
		Bereid het deeg en doe het in een rechthoekige zwartmetalen bakvorm (lengte 25 cm). Start het programma en wanneer het voorverwarmingspiepje klinkt, plaatst u een schaal midden op de plaat.		
A 12	Meergranenbrood	0,8-0,9	Rooster	3
		Bereid het deeg en doe het in een rechthoekige zwartmetalen bakvorm (lengte 25 cm). Start het programma en wanneer het voorverwarmingspiepje klinkt, plaatst u een schaal midden op de plaat.		
A 13	Broodjes	0,3-0,5	Universele plaat	3
		Bereid de broodjes (gekoeld kant-en-klaar deeg). Plaats bakpapier op de universele plaat. Start het programma en plaats het rooster na de pieptoon van het voorverwarmen in de oven.		

Code	Voedsel	Gewicht (kg)	Onderdeel	Niveau
A 14	Vruchtenkrumelgebak	0,8-1,2	Rooster	3
		Doe vers fruit (frambozen, bramen, appelschijfjes of plakjes peer) in een ovenschaal van 22-24 cm. Verdeel kruimels bovenop. Start het programma en wanneer het voorverwarmingspiepje klinkt, plaatst u een schaal midden op de plaat.		
A 15	Scones	0,5-0,6	Universele plaat	3
		Leg de scones (diameter 5-6 cm) met bakpapier op de universele plaat. Start het programma en plaats het rooster na de pieptoon van het voorverwarmen in de oven.		
A 16	Biscuitgebak	0,5-0,6	Rooster	3
		Bereid het deeg en doe het in een zwartmetalen ronde bakvorm met een diameter van 26 cm. Start het programma en plaats de bakvorm na de pieptoon van het voorverwarmen in het midden van het rooster.		
A 17	Marmercake	0,7-0,8	Rooster	2
		Bereid het deeg en doe het in een metalen ronde tulband of Bundt-bakvorm. Start het programma en plaats de bakvorm na de pieptoon van het voorverwarmen in het midden van het rooster.		
A 18	Nederlandse cake	0,7-0,8	Rooster	2
		Bereid het deeg en doe het in een rechthoekige zwartmetalen bakvorm (lengte 25 cm). Start het programma en plaats de bakvorm na de pieptoon van het voorverwarmen in het midden van het rooster.		
A 19	Brownies	0,7-0,8	Rooster	3
		Bereid het deeg met behulp van een ovenschaal van 20-24 cm. Start het programma en wanneer het voorverwarmingspiepje klinkt, plaatst u een schaal midden op de plaat.		

## Slim koken

Code	Voedsel	Gewicht (kg)	Onderdeel	Niveau
A 20	Geroosterde lendenbiefstuk	0,8-1,3	Rooster	2
			Universele plaat	1
<p>Marineer het rundvlees en leg het gedurende 1 uur in de koelkast. Leg het op het rooster met vette zijde boven.</p>				
A 21	Langzaam bereid, geroosterd rundvlees	0,8-1,3	Rooster	2
			Universele plaat	1
<p>Marineer het rundvlees en leg het gedurende 1 uur in de koelkast. Leg het op het rooster met vette zijde boven.</p>				
A 22	Geroosterd lamsvlees met tuinkruiden	0,4-0,9	Rooster	4
			Universele plaat	1
<p>Marineer de lamskarbonades met kruiden en specerijen en plaats ze op het rooster.</p>				
A 23	Lamsbout	1,0-1,5	Rooster	3
			Universele plaat	1
<p>Marineer de lamsbout en plaats deze op een rooster.</p>				
A 24	Gebakken varkensvlees met krokant laagje	0,8-1,3	Rooster	3
			Universele plaat	2
<p>Plaats het varkensvlees met de vette kant omhoog op een rooster.</p>				
A 25	Varkensriblappen	0,8-1,3	Rooster	3
			Universele plaat	3
<p>Plaats de varkensriblappen op een rooster.</p>				

Code	Voedsel	Gewicht (kg)	Onderdeel	Niveau
A 26	Hele kip	1,0-1,5	Rooster	2
			Universele plaat	1
<p>Spoel de kip af en maak deze schoon. Smeer de kip in met olie en kruiden. Leg het met de borstzijde omlaag op het rooster en draai het om wanneer de pieptoon van de oven afgaat.</p>				
A 27	Kipfilet	0,5-1,0	Rooster	4
			Universele plaat	1
<p>Marineer de kippenborst en plaats deze op het rooster.</p>				
A 28	Kippenbout	0,5-1,0	Rooster	4
			Universele plaat	1
<p>Smeer in met olie en kruiden en plaats op de plaat.</p>				
A 29	Eendenfilet	0,3-0,8	Rooster	4
			Universele plaat	1
<p>Plaats de eendenborst met de vette kant omhoog op het rooster. De eerste instelling is voor gemiddeld, de tweede voor doorbakken.</p>				
A 30	Forelfilet, gebakken	0,3-0,8	Universele plaat	4
			<p>Plaats de forelfilets met het vel omhoog op de universele plaat.</p>	
A 31	Forel	0,3-0,8	Rooster	4
			Universele plaat	1
<p>Spoel en reinig de vis en plaats kop aan staart op het rooster. Voeg citroensap, zout en kruiden toe in de vis. Snijd het vel met een mes. Bestrijk met olie en zout.</p>				



Code	Voedsel	Gewicht (kg)	Onderdeel	Niveau
A 32	Tong	0,3-0,8	Universele plaat	3
		Plaats de tong met bakpapier op de universele plaat. Snijd het vel met een mes.		
A 33	Zalmoot/-filet	0,3-0,8	Rooster	4
			Universele plaat	1
		Spoel en reinig de filets of steaks. Leg de filets met het vel omhoog op het rooster.		
A 34	Ovengroenten	0,3-0,8	Universele plaat	4
		Spoel en bereid plakjes courgette, aubergine, paprika, ui en kerstomaatjes. Bestrijken met olie, kruiden en specerijen. Gelijkmatic uitspreiden op de universele plaat.		
A 35	Gebakken halve aardappelen	0,5-1,0	Universele plaat	3
		Snijd grote aardappelen (elk 200 g) in de lengte in twee helften. Met de open kant omhoog op de universele plaat leggen en insmeren met olijfolie, kruiden en specerijen.		
A 36	Diepvriesovenfrites	0,3-0,8	Universele plaat	3
		Verdeel de diepgevroren ovenfrites gelijkmatic over de universele plaat.		
A 37	Diepvriesaardappelpartjes	0,3-0,8	Universele plaat	3
		Verdeel de diepgevroren aardappelpartjes gelijkmatic over de universele plaat.		
A 38	Ingevroren pizza	0,3-0,8	Rooster	3
		Start het programma en plaats de diepvriespizza na de pieptoon van het voorverwarmen in het midden van het rooster. De eerste instelling is voor dunne pizza en de tweede instelling is voor dikke panpizza.		

Code	Voedsel	Gewicht (kg)	Onderdeel	Niveau
A 39	Zelfgemaakte pizza	0,8-1,3	Universele plaat	2
		Bereid de zelfgemaakte pizza met gistdeeg en plaats deze op de universele plaat. Het gewicht is inclusief deeg en topping, zoals saus, groente, ham en kaas. Start het programma en plaats het rooster na de pieptoon van het voorverwarmen in de oven.		
A 40	Deeg laten rijzen	0,3-0,8	Rooster	2
		Bereid het deeg in een kom, dek af met plasticfolie. Plaats in het midden van het rooster. De eerste instelling is voor pizza en cakedeeg, de tweede is voor brooddeeg.		

# Slim koken

## Dubbele bereiding

In de volgende tabel vindt u 10 automatische programma's voor bereiden, roosteren en bakken. U kunt alleen de bovenste of onderste ruimte gebruiken maar u kunt ze ook tegelijk gebruiken.

Het programma bevat de hoeveelheden, gewicht en toepasselijke aanbevelingen.

Bereidingsmethoden en -tijden zijn voor het gemak voorgeprogrammeerd. U kunt een aantal recepten voor de automatische programma's in uw instructies vinden.

Alle programma's voor dubbele bereiding zijn inclusief het voorverwarmen en geven de voortgang van de voorverwarming weer.

Zet het voedsel in de oven na de pieptoon van het voorverwarmen.

Druk daarna op **Bereidingstijd** om met automatische bereiding te beginnen.

### ⚠ WAARSCHUWING

Gebruik altijd ovenwanten om het gerecht uit de oven te halen.

#### 1. Boven

Code	Voedsel	Gewicht (kg)	Onderdeel	Niveau
A 1	Gegratineerde aardappelen	1,0-1,5	Rooster	4
		Bereid verse aardappelgratin met behulp van een ovenvaste schaal, 22-24 cm. Start het programma en plaats de schotel na de pieptoon van het voorverwarmen in het midden van het rooster.		
A 2	Lasagne	1,0-1,5	Rooster	4
		Bereid zelfgemaakte lasagne met behulp van een ovenschaal van 22-24 cm. Start het programma en wanneer het voorverwarmingspiepje klinkt, plaatst u een schaal midden op de plaat.		
A 3	Kippenbout	0,5-1,0	Rooster	4
			Universele plaat	4
		Smeer in met olie en kruiden en plaats op de plaat.		

Code	Voedsel	Gewicht (kg)	Onderdeel	Niveau
A 4	Gebakken halve aardappelen	0,5-1,0	Universele plaat	4
		Snijdt grote aardappelen (elk 200 g) in de lengte in twee helften. Met de open kant omhoog op de universele plaat leggen en insmeren met olijfolie, kruiden en specerijen.		
A 5	Diepvriesovenfrites	0,3-0,8	Universele plaat	4
		Verdeel de diepgevroren ovenfrites gelijkmatig over de universele plaat.		

#### 2. Onder

Code	Voedsel	Gewicht (kg)	Onderdeel	Niveau
A 1	Appeltaart	1,2-1,4	Rooster	1
		Bereid appeltaart in een ronde metalen springvorm van 24-26 cm. Start het programma en plaats de bakvorm na de pieptoon van het voorverwarmen in het midden van het rooster.		
A 2	Appelbladerdeeg	0,3-0,4	Universele plaat	1
		Plaats het appelbladerdeeg op bakpapier op de universele plaat. Start het programma en plaats het rooster na de pieptoon van het voorverwarmen in de oven.		
A 3	Quiche lorraine	1,2-1,5	Rooster	1
		Bereid het quichedeeg, plaats het in een ronde quicheschaal met een diameter van 25 cm. Start het programma en na de pieptoon van het voorverwarmen voegt u de vulling toe en plaatst u de schaal in het midden van het rooster.		

Code	Voedsel	Gewicht (kg)	Onderdeel	Niveau
A 4	Ingevroren pizza	0,3-0,8	Rooster	1
		Start het programma en plaats de diepvriespizza na de pieptoon van het voorverwarmen in het midden van het rooster. De eerste instelling is voor dunne pizza en de tweede instelling is voor dikke panpizza.		
A 5	Zelfgemaakte pizza	0,8-1,3	Universele plaat	1
		Bereid de zelfgemaakte pizza met gistdeeg en plaats deze op de universele plaat. Het gewicht is inclusief deeg en topping, zoals saus, groente, ham en kaas. Start het programma en plaats het rooster na de pieptoon van het voorverwarmen in de oven.		

### 3. Dubbel

U kunt één programma's voor automatische bereiding selecteren voor de bovenste en onderste bakruimte, en in beide tegelijk bereiden.

#### **VOORZICHTIG**









Wanneer u de bovenste of onderste bakruimte gebruikt, kunnen de ventilator en het verwarmingselement van de andere ruimte worden gebruikt voor optimale prestaties. Gebruik de ongebruikte ruimte niet voor doeleinden waarvoor deze niet is ontworpen.

## Voorbeeldgerechten

Volgens standaard EN 60350-1

### 1. Bakken

De aanbevelingen voor bakken gelden voor een voorverwarmde oven. Gebruik niet de snelle voorverwarmingsfunctie. Plaats de plaat altijd met schuine kant naar voren.

Type gerecht	Onderdeel	Niveau	Verwarmings type	Temp. (°C)	Tijd (min.)
Klein gebak	Universele plaat	3		165	23-28
		3		155	25-35
		1+3		155	30-35
Zandtaart	Universele plaat + universele plaat	1+3		140	30-35
Mager biscuitgebak	Rooster + Springvorm (antiaanbaklaag, ø 26 cm)	2		160	30-35
		2		160	35-40
		1+4		155	40-45
Appeltaart	Rooster + 2 springvormen * (antiaanbaklaag, diameter 20 cm)	2, diagonaal geplaatst		160	70-80
	Universele plaat + Rooster + 2 springvormen ** (antiaanbaklaag, diameter 20 cm)	1+3		160	80-90



\* Twee taarten worden op het rooster diagonaal geplaatst (linksachter en rechtsvoor).

\*\* Twee taarten worden in het midden boven op elkaar geplaatst.

# Slim koken

## 2. Grillen

Verwarm de lege oven gedurende 5 minuten met de functie Grote grill

Type gerecht	Onderdeel	Niveau	Verwarmings type	Temp. (°C)	Tijd (min.)
Tosti's van witbrood	Rooster	5		270 (max.)	1-2
Hamburgers * (12 stuks)	Rooster + universele plaat (om druijpvocht op te vangen)	4 1		270 (max.)	1 <sup>e</sup> 15-18 2 <sup>e</sup> 5-8

\* Omdraaien na 2/3 van de bereidingstijd.

## 3. Roosteren

Type gerecht	Onderdeel	Niveau	Verwarmings type	Temp. (°C)	Tijd (min.)
Hele kip *	Rooster + universele plaat (om druijpvocht op te vangen)	3 1		200	65-80 *

\* Op de helft van de bereidingsduur omdraaien.

## Verzameling veelgemaakte recepten voor automatische bereiding

### Gegratineerde aardappelen

**Ingrediënten** 800 g aardappels, 100 ml melk, 100 ml room, 50 g geklopt heel ei, 1 eetlepel elk met zout, peper en nootmuskaat, 150 g geraspte kaas, boter, tijm

**Aanwijzingen** Schil de aardappelen snijd ze in schijfjes van 3 mm dik. Smeer een gratineerschaal (22-24 cm) met boter in. Leg de schijfjes naast elkaar op een schone theedoek en houd ze met de theedoek bedekt terwijl u de rest van de ingrediënten klaar maakt.

Meng de rest van de ingrediënten, behalve de geraspte kaas, in een grote schaal. Goed roeren. Leg de aardappelschijfjes een beetje overlappend in de schaal en giet het mengsel over de aardappels. Verdeel de geraspte kaas over de top en bak het geheel. Zodra het gerecht klaar is, strooit u er wat verse tijmblaadjes over.

### Gegratineerde groenten

**Ingrediënten** 800 g groenten (courgette, tomaat, ui, wortel, paprika, voorgekookte aardappelen), 150 ml room, 50 g geklopt heel ei, 1 eetlepel zout, kruiden (peper, peterselie en rozemarijn), 150 g geraspte kaas, 3 eetlepel olijfolie, wat tijmblaadjes

**Aanwijzingen** Was de groenten en snijd ze in schijfjes van 3-5 mm dik. Leg de schijfjes op een gratineerschaal (22-24 cm) en giet de olie over de groenten. Meng de rest van de ingrediënten, behalve de geraspte kaas, en gooi deze over de groenten. Verdeel de geraspte kaas over de top en bak het geheel. Opdienen met een paar verse tijmblaadjes erover gestrooid.

## Lasagne

- Ingrediënten** 2 eetlepels olijfolie, 500 g rundergehakt, 500 ml tomatensaus, 100 ml bouillon, 150 g gedroogde lasagnebladen, 1 ui (fijngehakt), 200 g geraspte kaas, 1 theelepel gedroogde peterselievlokken, oregano, basilicum
- Aanwijzingen** Bereid de tomatenvleessaus. Verhit de olie in een koekenpan, bak het gehakt en de fijngesnipperde ui in ongeveer 10 minuten bruin. Giet de tomatensaus en de runderbouillon erover en voeg de gedroogde kruiden toe. Breng het geheel aan de kook en laat het vervolgens gedurende 30 minuten zachtjes sudderen.  
Bereid de lasagnebladen volgens de aanwijzingen op de verpakking. Leg de lasagnenoedels, vleessaus en kaas en herhaal deze volgorde. Strooi vervolgens de resterende kaas op de bovenste lasagnebladen en bak het geheel.

## Appeltaart

- Ingrediënten**
- **Deeg:** 275 g bloem, 1/2 eetlepel zout, 125 g witte basterdsuiker, 8 g vanillesuiker, 175 g koude boter, 1 ei (geklopt)
  - **Vulling:** 750 g stevige hele appels, 1 eetlepel citroensap, 40 g suiker, 1/2 eetlepel kaneel, 50 g pitloze rozijnen, 2 eetlepels broodkruimels

- Aanwijzingen** Zeef de bloem met het zout boven een grote schaal. Zeef de basterdsuiker en vanillesuiker erbij. Snijd met twee messen de boter in kleine blokjes door de bloem. Voeg 3/4 van het geklopte ei toe. Kneed alle ingrediënten in de keukenmachine tot er een kruimelige massa ontstaat. Vorm het deeg met uw handen tot een bal. Wikkel dit in vershoudfolie en leg het ongeveer 30 minuten in de koelkast. Vet de springvorm (24-26 cm doorsnede) in en bestuif het oppervlak met bloem. Rol 3/4 van het deeg uit tot 5 mm dikte. Plaats het in de vorm (bodem en zijanten).  
Schil de appels en verwijder de klokhuizen. Snijd deze in blokjes van ongeveer 3/4 x 3/4 cm. Bestrooi de appels met citroensap en meng goed. Was en droog de krenten en rozijnen. Voeg suiker, kaneel, rozijnen en krenten toe. Meng het geheel goed door elkaar en besprenkel de deegbodem met paneermeel. Licht aandrukken.  
Rol de rest van het deeg uit. Snijd het deeg in reepjes en leg ze kruislings over de vulling. Kwast de taart gelijkmatig in met de rest van het geklopte ei.

# Slim koken

## Quiche lorraine

- Ingrediënten**
- **Deeg:** 200 g gewone bloem, 80 g boter, 1 ei
  - **Vulling:** 75 g magere spekblokjes, 125 ml room, 125 g crème fraîche, 2 geklopte eieren, 100 g geraspte Zwitserse kaas, zout en peper
- Aanwijzingen** Maak het deeg door de bloem, boter en het ei in een kom te doen en te mixen tot het een zacht deeg is. Laat het vervolgens 30 minuten in de koelkast rusten. Rol het deeg uit en plaats het in een ingevette keramische schaal voor hartige taart (25 cm doorsnede). Prik met een vork in de bodem. Meng de eieren, room, crème fraîche, kaas, zout en peper. Giet het vlak voor het bakken op het deeg.

## Vruchtenkrumelgebak

- Ingrediënten**
- **Beleg:** 200 g bloem, 100 g boter, 100 g suiker, 2 g zout, 2 g kaneelpoeder
  - **Fruit:** 600 g gemengde vruchten
- Aanwijzingen** Meng alle ingrediënten tot kruimel voor het maken van de topping. Spreid de gemengde vruchten in een ovenschaal en strooi de kruimel eroverheen.

## Zelfgemaakte pizza

- Ingrediënten**
- **Pizzadeeg:** 300 g bloem, 7 g gedroogde gist, 1 eetlepel olijfolie, 200 ml warm water, 1 eetlepel suiker en zout
  - **Beleg:** 400 g gesneden groenten (aubergine, courgette, ui, tomaat), 100 g ham of spek (fijngehakt), 100 g geraspte kaas
- Aanwijzingen** Doe de bloem, gist, olie, zout, suiker en het warme water in een kom en mix het tot een nat deeg. Kneed het zo'n 5-10 minuten met een mixer of met de hand. Dek het met een deksel af en plaats het gedurende 30 minuten in de oven bij 35 °C om te rijzen. Rol het deeg uit op een oppervlak met bloem in een rechthoekige vorm en leg het op de bakplaat of in een pizzapan. Spreid de tomatenpuree over het deeg uit en leg de ham, champignons, olijven en tomaat erbovenop. Strooi de geraspte kaas er gelijkmatig overheen en bak het geheel.

## Geroosterde lendenbiefstuk

- Ingrediënten** 1 kg lendenbiefstuk, 5 g zout, 1 g peper, 3 g elk van rozemarijn en tijm
- Aanwijzingen** Marineer het rundvlees met zout, peper en rozemarijn en leg het gedurende 1 uur in de koelkast. Leg het op het rooster. Plaats het in de oven en braad het.

## Geroosterd lamsvlees met tuinkruiden

**Ingrediënten** 1 kg lamskoteletten (6 stuks), 4 grote teentjes knoflook (geperst), 1 eetlepel verse tijm (gemalen), 1 eetlepel verse rozemarijn (gemalen), 2 eetlepels zout, 2 eetlepel olijfolie

**Aanwijzingen** Meng het zout, de knoflook, kruiden en olie en voeg het lamsvlees toe. Draai het om, zodat het ermee is ingesmeerd en laat het ten minste 30 minuten tot 1 uur bij kamertemperatuur liggen.

## Varkensriblappen

**Ingrediënten** 2 varkensriblappen, 1 eetlepel zwarte peperkorrels, 3 laurierblaadjes, 1 ui (gesneden), 3 knoflookteentjes (gehakt), 85 g bruine suiker, 3 eetlepels Worcestersaus, 2 eetlepels tomatenpuree, 2 eetlepels olijfolie

**Aanwijzingen** Maak een barbecuesaus. Verhit olie in een steelpan en voeg de ui toe. Fruit de ui totdat het zacht is en voeg de resterende ingrediënten toe. Braad het geheel en laat het geheel gedurende 30 minuten sudderen totdat het is ingedikt. Marineer de riblappen met de barbecuesaus en laat ze ten minste 30 minuten tot 1 uur rusten.

## Onderhoud

### Reinigen

Maak de oven regelmatig schoon, om het schoonmaken makkelijker te maken.

#### **⚠ WAARSCHUWING**

- Zorg dat de oven en accessoires volledig zijn afgekoeld voor u deze schoonmaakt.
- Gebruik geen schuurmiddelen, harde borstels, schuursponsjes of -doeken, staalwol, messen of andere ruwe middelen.

#### **Binnenzijde van de oven**

- Voor het schoonmaken van de binnenzijde van de oven gebruikt u een doek en een mild reinigingsmiddel of een warm sopje.
- Maak de afsluitstrippen niet met de hand schoon.
- Gebruik standaardovenreinigingsmiddelen om beschadiging van de geëmailleerde oppervlakken van de oven te voorkomen.
- Om hardnekkig vuil te verwijderen, gebruikt u een speciale ovenreiniger.

#### **Buitenzijde van de oven**

Voor het schoonmaken van de buitenkant van de oven, zoals oven deur, handgreep en display, gebruikt u een schone doek en een mild reinigingsmiddel of een warm sopje. Afdrogen doet u met een keukenrol of een droge handdoek.

Met name rond de handgreep kan gemakkelijk vet en vuil blijven zitten vanwege de hete lucht die uit de oven komt. Maak dus de handgreep schoon nadat u de oven hebt gebruikt.

#### **Accessoires**

Was de accessoires na elk gebruik af en droog deze met een theedoek af. Verwijder hardnekkige ongerechtigheden door de gebruikte accessoires gedurende ongeveer 30 minuten in warm zeepwater te leggen alvorens ze af te wassen.

#### **Katalytisch geëmailleerd oppervlak (afhankelijk van het model)**

De verwisselbare onderdelen zijn met donkergrijs katalytisch email gecoat. Ze kunnen tijdens de heteluchtverwarming vuil worden van olie en vet dat door de circulerende lucht rondspat. Deze afzetting wordt er echter afgebrand bij oventemperaturen van 200 °C en hoger.

1. Verwijder alle accessoires uit de oven.
2. Reinig de oven van binnen.
3. Selecteerde heteluchtstand met de maximale temperatuur en laat de cyclus gedurende een uur uitvoeren.

# Onderhoud

## Deur

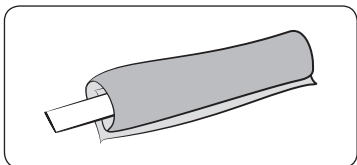

1. Draai een natte doek om de stok.
2. Ga met de stok naar de onderste deur.
3. Reinig de deur.
4. Doe schoonmaakmiddel op de doek en maak opnieuw schoon.
5. Veeg de deur met keukenpapier droog.

### ⚠ VOORZICHTIG

Verwijder de deur niet voor het reinigen.

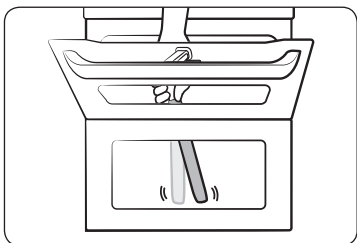

## Wateropvangbak

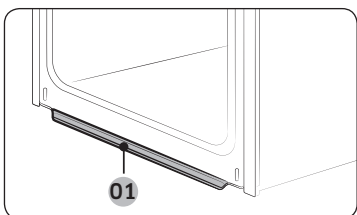

01 Wateropvangbak

De wateropvangbak verzamelt niet alleen overtollig vocht maar ook voedselresten. Leeg en reinig de wateropvangbak dan ook regelmatig.

### ⚠ WAARSCHUWING

Als u een waterlek van de wateropvangbak tegenkomt, dient u contact op te nemen met een plaatselijke servicecentrum van Samsung.

## Zijroosters (alleen bepaalde modellen)

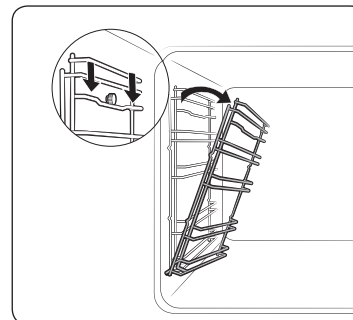

1. Druk op de bovenkant van de linkerzijrooster en breng deze ongeveer 45° omlaag.

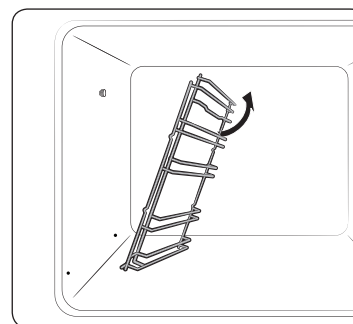

2. Trek de onderkant van het linkerzijrooster los.
3. Verwijder het rechterzijrooster op dezelfde manier.
4. Reinig beide zijroosters.
5. Voer wanneer u klaar bent stap 1 en 2 in omgekeerde volgorde uit om de zijroosters weer terug te plaatsen.

### 📄 OPMERKING

De oven werkt ook zonder zijroosters en platen/roosters.



## De deur verwijderen

### ⚠ WAARSCHUWING

De ovendeur is zwaar.

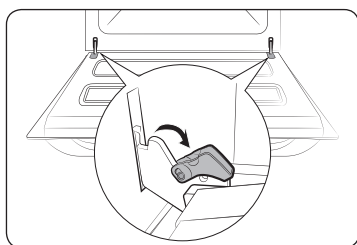

1. Open de kleur en klap de clipjes bij beide scharnieren open.

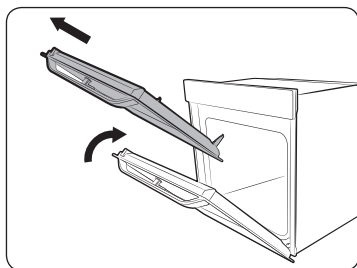

2. Sluit de deur ongeveer 70°. Houd de ovendeur met beide handen bij de zijkanten vast en til en trek de deur omhoog totdat de scharnieren zijn verwijderd.

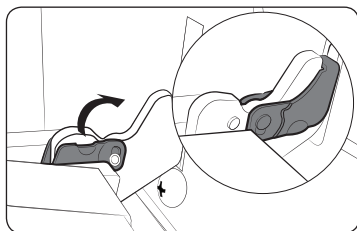

3. Voer wanneer u klaar bent stap 1 en 2 in omgekeerde volgorde uit om de deur weer terug te plaatsen. Zorg dat de clipjes aan beide kanten in de scharnieren hangen.

## Vervanging

### Lamp

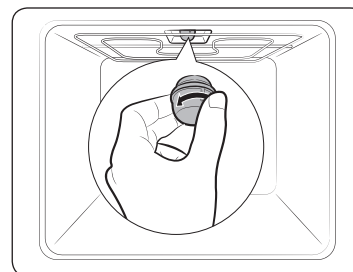

1. Verwijder het glazen dekseltje door dit linksom te draaien.
2. Vervang de ovenlamp.
3. Reinig het glazen dekseltje.
4. Voer wanneer u klaar bent stap 1 in omgekeerde volgorde uit om het glazen dekseltje weer terug te plaatsen.

### ⚠ WAARSCHUWING

- Schakel de oven uit en haal de stekker uit het stopcontact voordat u de lamp gaat vervangen.
- Gebruik alleen lampen van 25-40 W / 220-240 V die tegen 300 °C hitte bestand zijn. U kunt goedgekeurde lampen bij een lokaal servicecentrum van Samsung kopen.
- Hanteer halogeenlampen altijd uitsluitend met een droge doek. Daarmee voorkomt u dat er vingerafdrukken of zweet op de lamp terecht komen, waardoor de levensduur van de lamp bekort zou kunnen worden.

### Lamp aan zijkant van de oven

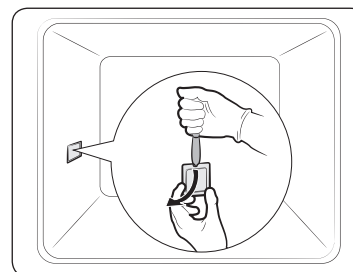

1. Houd de onderkant van de plaat van het zijlicht van de oven met de ene hand vast, en gebruik een plat scherp voorwerp, zoals een tafelmes om de plaat te verwijderen, zoals getoond.
2. Plaats het zijlicht terug.
3. Plaats de lichtplaat terug.

# Probleemoplossing

## Controlepunten

Als u problemen met de oven ondervindt, raadpleegt u de onderstaande tabel en probeert u de suggesties. Als het probleem desondanks aanhoudt, neemt u contact op met het plaatselijke servicecentrum van Samsung.

Probleem	Oorzaak	Actie
De toetsen kunnen niet goed worden ingedrukt.	<ul style="list-style-type: none"> <li>Als er ongerechtigheden tussen de toetsen zitten</li> <li>Aanraakmodel: als er vocht op de buitenkant zit</li> <li>Als de vergrendeling is ingeschakeld</li> </ul>	<ul style="list-style-type: none"> <li>Verwijder het vuil en probeer het nogmaals.</li> <li>Verwijder het vocht en probeer het opnieuw.</li> <li>Controleer of de vergrendeling is ingeschakeld.</li> </ul>
De tijd wordt niet weergegeven.	<ul style="list-style-type: none"> <li>Als er geen stroom is</li> </ul>	<ul style="list-style-type: none"> <li>Controleer of er stroomtoevoer is.</li> </ul>
De oven werkt niet.	<ul style="list-style-type: none"> <li>Als er geen stroom is</li> </ul>	<ul style="list-style-type: none"> <li>Controleer of er stroomtoevoer is.</li> </ul>
De oven stopt tijdens het gebruik.	<ul style="list-style-type: none"> <li>Als deze niet meer op het stopcontact is aangesloten</li> </ul>	<ul style="list-style-type: none"> <li>Sluit de oven weer op het stopcontact aan.</li> </ul>
De stroom wordt onderbroken tijdens het gebruik.	<ul style="list-style-type: none"> <li>Als de bereiding veel tijd in beslag neemt</li> <li>Als de koelventilator niet werkt</li> <li>Als de oven op een plek zonder goede ventilatie is geïnstalleerd</li> <li>Bij gebruik van diverse stekkers in dezelfde contactdoos</li> </ul>	<ul style="list-style-type: none"> <li>Laat de oven na een langdurige bereiding afkoelen.</li> <li>Luister of u de koelventilator hoort.</li> <li>Zorg voor voldoende ruimte, zoals aangegeven in de installatiegids.</li> <li>Gebruik één stekker.</li> </ul>
De oven krijgt geen stroom.	<ul style="list-style-type: none"> <li>Als er geen stroom is</li> </ul>	<ul style="list-style-type: none"> <li>Controleer of er stroomtoevoer is.</li> </ul>

Probleem	Oorzaak	Actie
De behuizing van de oven wordt te heet tijdens het bereidingsproces.	<ul style="list-style-type: none"> <li>Als de oven op een plek zonder goede ventilatie is geïnstalleerd</li> </ul>	<ul style="list-style-type: none"> <li>Zorg voor voldoende ruimte, zoals aangegeven in de installatiegids.</li> </ul>
De deur kan niet goed worden geopend.	<ul style="list-style-type: none"> <li>Als er voedselresten tussen de deur en de binnenkant blijven zitten</li> </ul>	<ul style="list-style-type: none"> <li>Reinig de oven goed en open de deur weer.</li> </ul>
De binnenverlichting schijnt zwak of gaat niet aan.	<ul style="list-style-type: none"> <li>Als de lamp aan gaat en weer uit</li> <li>Als er tijdens de bereiding verontreinigingen op de lamp komen</li> </ul>	<ul style="list-style-type: none"> <li>De lamp gaat na een bepaalde tijd automatisch uit om energie te besparen. U kunt deze weer inschakelen door op de ovenlichtknop te drukken.</li> <li>Reinig de oven van binnen en controleer dit.</li> </ul>
Elektrische schok treedt op in de oven.	<ul style="list-style-type: none"> <li>Als de stroom niet goed is geaard</li> <li>Als u een ongeaard stopcontact gebruikt</li> </ul>	<ul style="list-style-type: none"> <li>Controleer of de stroomtoevoer goed is geaard.</li> </ul>
Er druppelt water.	<ul style="list-style-type: none"> <li>Er kan afhankelijk van het gerecht in bepaalde gevallen water of stoom vrijkomen. Dit is geen defect aan het product.</li> </ul>	<ul style="list-style-type: none"> <li>Laat de oven afkoelen en veeg deze vervolgens droog met een droge vaatdoek.</li> </ul>
Er komt stoom door een kier in de deur.		
Er is water in de oven achtergebleven.		
De helderheid in de oven varieert.	<ul style="list-style-type: none"> <li>De helderheid verandert afhankelijk van de veranderingen in afgegeven vermogen.</li> </ul>	<ul style="list-style-type: none"> <li>Veranderingen in afgegeven vermogen tijdens de bereiding zijn geen defect, dus u hoeft zich geen zorgen te maken.</li> </ul>

Probleem	Oorzaak	Actie
De bereidingstijd is verstreken, maar de koelventilator draait nog.	<ul style="list-style-type: none"> <li>De ventilator draait automatisch gedurende een bepaalde tijd om de binnenkant van de oven te ventileren.</li> </ul>	<ul style="list-style-type: none"> <li>Dit is geen defect aan het product, dus u hoeft zich geen zorgen te maken.</li> </ul>
De oven verwarmt niet.	<ul style="list-style-type: none"> <li>Als de deur open is</li> <li>Als de bedieningselementen van de oven niet goed zijn ingesteld</li> <li>Als de stop in de woning is doorgeslagen of de aardlekschakelaar is omgegaan.</li> </ul>	<ul style="list-style-type: none"> <li>Sluit de deur en start opnieuw.</li> <li>Raadpleeg het hoofdstuk over de ovenbediening en reset de oven.</li> <li>Vervang de stop of zet de aardlekschakelaar weer terug. Als dit herhaaldelijk gebeurt, belt u een bevoegde electricien.</li> </ul>
Er komt rook uit het apparaat wanneer deze is ingeschakeld.	<ul style="list-style-type: none"> <li>Tijdens de eerste werking</li> <li>Als er voedsel op een verwarmingselement aanwezig is</li> </ul>	<ul style="list-style-type: none"> <li>Wanneer u de oven voor het eerst gebruikt, kan er rook van de verwarming komen. Dit is geen defect en nadat u de oven 2-3 keer hebt gebruikt, zou dit niet meer moeten voorkomen.</li> <li>Laat de oven voldoende afkoelen en verwijder het voedsel van het verwarmingselement.</li> </ul>
Ik ruik een brandlucht of plasticlucht wanneer ik de oven gebruik.	<ul style="list-style-type: none"> <li>Bij gebruik van plastic bakjes of andere bakjes die niet hittebestendig zijn</li> </ul>	<ul style="list-style-type: none"> <li>Gebruik glazen gerei dat tegen hoge temperaturen bestand is.</li> </ul>

Probleem	Oorzaak	Actie
De oven verwarmt niet naar behoren.	<ul style="list-style-type: none"> <li>Als de deur tijdens de bereiding vaak wordt geopend</li> </ul>	<ul style="list-style-type: none"> <li>Open de deur zo weinig mogelijk en alleen om onderdelen van het gerecht om te keren. Als de deur regelmatig wordt geopend, zakt de interne temperatuur en dit kan van invloed zijn op het resultaat van de bereiding.</li> </ul>
De oven is warm tijdens pyroreiniging.	<ul style="list-style-type: none"> <li>Dit komt omdat bij pyroreiniging gebruik wordt gemaakt van hoge temperaturen.</li> </ul>	<ul style="list-style-type: none"> <li>Dit is geen defect aan het product, dus u hoeft zich geen zorgen te maken.</li> </ul>
Er is een brandlucht tijdens pyroreiniging.	<ul style="list-style-type: none"> <li>Bij pyroreiniging wordt er van hoge temperaturen gebruikgemaakt, dus u ruikt wellicht brandende etensresten.</li> </ul>	<ul style="list-style-type: none"> <li>Dit is geen defect aan het product, dus u hoeft zich geen zorgen te maken.</li> </ul>
Reinigen met stoom werkt niet.	<ul style="list-style-type: none"> <li>Dit komt omdat de temperatuur te hoog is.</li> </ul>	<ul style="list-style-type: none"> <li>Laat de oven afkoelen en probeer het dan opnieuw.</li> </ul>
Dubbele-bereidingsstand werkt niet.	<ul style="list-style-type: none"> <li>Als de verdeelplaat niet goed is geplaatst</li> </ul>	<ul style="list-style-type: none"> <li>Plaats de verdeelplaat correct en gebruik deze.</li> </ul>
Enkele-bereidingsstand werkt niet.	<ul style="list-style-type: none"> <li>Als de verdeelplaat in de oven wordt geplaatst.</li> </ul>	<ul style="list-style-type: none"> <li>Haal de verdeelplaat eruit en gebruik deze.</li> </ul>
De ventilator van de niet-gebruikte bakruimte in dubbele bereiding staat aan (of de temperatuur in die bakruimte is hoog).	<ul style="list-style-type: none"> <li>Voor de beste prestaties en bereidingsresultaten worden de ventilator en het verwarmingselement van de niet-gebruikte bakruimte mogelijk ingeschakeld.</li> </ul>	<ul style="list-style-type: none"> <li>Dit is geen defect aan het product, dus u hoeft zich geen zorgen te maken.</li> </ul>

# Probleemoplossing

## Informatiecodes

Als de oven niet werkt, verschijnt er mogelijk een informatiecode op het display. Raadpleeg de onderstaande tabel en probeer de suggesties.

Code	Betekenis	Actie
C-d1	Problemen met de deurvergrendeling	Zet de oven uit en start deze opnieuw. Als het probleem aanhoudt, schakelt u alle stroom gedurende 30 seconden of langer uit en sluit u de stroom daarna weer aan. Als het probleem niet kan worden opgelost, raadpleegt u een servicecentrum.
C-20	Problemen met de sensor	
C-21		
C-22		
C-F1	Komt alleen voor tijdens lezen/schrijven van/naar de EEPROM	
C-F0	Als er geen communicatie is tussen de hoofd-PCB en de sub-PCB	
C-F2	Doet zich voor wanneer er een communicatieprobleem is tussen de aanraak-IC <-> hoofd- of sub-micom	Zet de oven uit en start deze opnieuw. Als het probleem aanhoudt, schakelt u alle stroom gedurende 30 seconden of langer uit en sluit u de stroom daarna weer aan. Als het probleem niet kan worden opgelost, raadpleegt u een servicecentrum.
C-d0	<b>Probleem met een toets</b> Doet zich voor als een toets wordt ingedrukt en gedurende een bepaalde tijd wordt vastgehouden.	Reinig de toetsen en zorg dat er zich geen water op of rond de toetsen bevindt. Zet de oven uit en probeer het opnieuw. Als het probleem desondanks aanhoudt, neemt u contact op met het plaatselijke servicecentrum van Samsung.

Code	Betekenis	Actie
-dC-	Als de verdeelplaat tijdens het koken in de dubbele-bereidingsstand wordt verwijderd. Als de verdeelplaat tijdens het koken in de dubbele-bereidingsstand wordt geplaatst.	De verdeelplaat mag tijdens het koken in de dubbele-bereidingsstand niet worden verwijderd. Zet de oven uit en start deze opnieuw. Als het probleem aanhoudt, schakelt u alle stroom gedurende 30 seconden of langer uit en sluit u de stroom daarna weer aan. Als het probleem niet kan worden opgelost, raadpleegt u een servicecentrum.
S-01	<b>Veiligheidsuitschakeling</b> De oven bleef gedurende lange tijd aanstaan op de ingestelde temperatuur. <ul style="list-style-type: none"> <li>Lager dan 105 °C gedurende 16 uur</li> <li>Van 105 °C tot 240 °C gedurende 8 uur</li> <li>Van 245 °C tot maximaal 4 uur</li> </ul>	Dit is geen systeemstoring. Zet de oven uit en verwijder het voedsel. Probeer het opnieuw normaal.

## Technische specificaties

SAMSUNG streeft continu naar productverbetering. Zowel de technische specificaties als de instructies voor de gebruiker kunnen daarom zonder voorafgaande kennisgeving worden gewijzigd.

Afmetingen (B x H x D)	Buitenzijde	595 x 595 x 570 mm
Volume		75 liter
Gewicht	Netto	47,2 kg
Aansluitingsvoltage		230-240 V ~ 50 Hz
Maximaal uitgangsvermogen		3650-3950 W

## Bijlage

### Productinformatieblad

SAMSUNG	SAMSUNG		
Identificatie van het model	NV75N5671BS / NV75N5671RM / NV75N5671RS / NV75N5672RM / NV75N5672RS		
Soort bakruimte	Enkel	Boven	Onder
Energie-efficiëntie-index per ovenruimte (EEI ovenruimte)	81,6	98,6	100,0
Energie-efficiëntieklasse per bakruimte	A+	A	A
Energieverbruik (elektriciteit) bij verwarming van een standaardlading in de ovenruimte van een elektrisch verwarmde oven gedurende een cyclus in conventionele modus, per ovenruimte (elektrische eindenergie) (EC elektrische ovenruimte)	1,05 kWh/ cyclus	-	-
Energieverbruik bij verwarming van een standaardlading in de ovenruimte van een elektrisch verwarmde oven gedurende een cyclus in hetelucht-modus, per ovenruimte (elektrische eindenergie) (EC elektrische ovenruimte)	0,71 kWh/ cyclus	0,68 kWh/ cyclus	0,68 kWh/ cyclus
Aantal ovenruimten	3 (Enkel, Boven, Onder)		
Warmtebron per ovenruimte (elektriciteit of gas)	elektriciteit		
Volume per ovenruimte (V)	75 L	34 L	32 L
Type oven	Inbouw		
Massa van het toestel (M)	47,2 kg		

Gegevens bepaald in overeenstemming met standaard EN 60350-1 en Commissieverordeningen (EU) Nr 65/2014 en (EU) Nr 66/2014.

# Bijlage

---

## Tips voor energiebesparing

- Houd tijdens de bereiding de oven dicht, behalve voor het omkeren van voedsel. Laat de deur tijdens de bereiding zo veel mogelijk dicht, zodat de oventemperatuur constant blijft en om energie te besparen.
- Plan het gebruik van de oven van tevoren om te voorkomen dat de oven wordt uitgeschakeld tussen de bereiding van verschillende gerechten, zodat u energie bespaart en de tijd voor het opnieuw verwarmen van de oven beperkt blijft.
- Als de bereidingstijd meer dan 30 minuten bedraagt, kan de oven 5-10 minuten voor het einde van de bereidingstijd worden uitgeschakeld om energie te besparen. Het bereidingsproces wordt voltooid door de restwarmte.
- Bereid indien mogelijk meerdere gerechten tegelijkertijd.

# Memo

---

## VRAGEN OF OPMERKINGEN?

LAND	BEL	OF BEZOEK ONS ONLINE OP
AUSTRIA	0800-SAMSUNG (0800-7267864) [Only for KNOX customers] 0800 400848 [Only for Premium HA] 0800-366661 [Only for Dealers] 0810-112233	<a href="http://www.samsung.com/at/support">www.samsung.com/at/support</a>
BELGIUM	02-201-24-18	<a href="http://www.samsung.com/be/support">www.samsung.com/be/support</a> (Dutch) <a href="http://www.samsung.com/be_fr/support">www.samsung.com/be_fr/support</a> (French)
DENMARK	707 019 70	<a href="http://www.samsung.com/dk/support">www.samsung.com/dk/support</a>
FINLAND	030-6227 515	<a href="http://www.samsung.com/fi/support">www.samsung.com/fi/support</a>
FRANCE	01 48 63 00 00	<a href="http://www.samsung.com/fr/support">www.samsung.com/fr/support</a>
GERMANY	06196 77 555 77	<a href="http://www.samsung.com/de/support">www.samsung.com/de/support</a>
ITALIA	800-SAMSUNG (800.7267864)	<a href="http://www.samsung.com/it/support">www.samsung.com/it/support</a>
CYPRUS	8009 4000 only from landline, toll free	<a href="http://www.samsung.com/gr/support">www.samsung.com/gr/support</a>
GREECE	80111-SAMSUNG (80111 726 7864) only from land line (+30) 210 6897691 from mobile and land line	
LUXEMBURG	261 03 710	<a href="http://www.samsung.com/be_fr/support">www.samsung.com/be_fr/support</a>
NETHERLANDS	088 90 90 100	<a href="http://www.samsung.com/nl/support">www.samsung.com/nl/support</a>
NORWAY	815 56480	<a href="http://www.samsung.com/no/support">www.samsung.com/no/support</a>
PORTUGAL	808 207 267	<a href="http://www.samsung.com/pt/support">www.samsung.com/pt/support</a>
SPAIN	0034902172678	<a href="http://www.samsung.com/es/support">www.samsung.com/es/support</a>
SWEDEN	0771 726 786	<a href="http://www.samsung.com/se/support">www.samsung.com/se/support</a>
SWITZERLAND	0800 726 78 64 (0800-SAMSUNG)	<a href="http://www.samsung.com/ch/support">www.samsung.com/ch/support</a> (German) <a href="http://www.samsung.com/ch_fr/support">www.samsung.com/ch_fr/support</a> (French)
UK	0330 SAMSUNG (7267864)	<a href="http://www.samsung.com/uk/support">www.samsung.com/uk/support</a>
IRELAND (EIRE)	0818 717100	<a href="http://www.samsung.com/ie/support">www.samsung.com/ie/support</a>



DG68-01055A-03



# Einbaubackofen

---

## Benutzer- und Installationshandbuch

NV75N5671BS / NV75N5671RM / NV75N5671RS /  
NV75N5672RM / NV75N5672RS

---



**SAMSUNG**

# Inhalt

<b>Hinweise zu dieser Bedienungsanleitung</b>	<b>3</b>
In diesem Benutzerhandbuch werden folgende Symbole verwendet:	3
<b>Sicherheitshinweise</b>	<b>3</b>
Wichtige Hinweise zur Sicherheit	3
Korrekte Entsorgung von Altgeräten (Elektroschrott)	6
Automatische Energiesparfunktion	6
<b>Aufstellen des Geräts</b>	<b>7</b>
Lieferumfang	7
Vorbereitung zur Installation des Ofens	8
Netzanschluss	8
Einbau in einen Küchenschrank	8
<b>Vor der ersten Verwendung</b>	<b>10</b>
Anfangseinstellungen	10
Gerüche in Neugeräten	11
Intelligenter Sicherheitsmechanismus	11
Zubehör	11
Flexible Tür	13
Mechanische Sicherung (nur bestimmte Modelle)	14
Doppelgarraumbetrieb	14
<b>Bedienung</b>	<b>15</b>
Bedienfeld	15
Häufig genutzte Einstellungen	16
Betriebsarten (außer Grill)	19
Betriebsarten (Grill)	22
Temperaturbereiche im Doppelgarraumbetrieb	23
Unterbrechen des Garvorgangs	24
Sonderfunktionen	24

Automatikprogramme	25
Reinigung	26
Timer	27
Ton ein/aus	27
<b>Verwendung</b>	<b>28</b>
Manuelles Garen	28
Automatikprogramme	34
Testgerichte	39
Häufig verwendete Rezepte für die Automatikprogramme	40
<b>Pflege</b>	<b>43</b>
Reinigung	43
Ausbauen der Gerätetür	45
Ersetzen von Teilen	45
<b>Fehlerbehebung</b>	<b>46</b>
Problembeschreibungen	46
Informationscodes	48
<b>Technische Daten</b>	<b>49</b>
<b>Anhang</b>	<b>49</b>
Produktdatenblatt	49

## Hinweise zu dieser Bedienungsanleitung

Vielen Dank, dass Sie sich für einen Einbaubackofen von SAMSUNG entschieden haben. Dieses Handbuch enthält wichtige Informationen zur Sicherheit und Anweisungen, die Ihnen helfen sollen, Ihr Gerät zu bedienen und zu pflegen. Bitte nehmen Sie sich vor der Inbetriebnahme Ihres Geräts Zeit, um dieses Handbuch zu lesen und halten Sie es zur späteren Verwendung bereit.

### In diesem Benutzerhandbuch werden folgende Symbole verwendet:

#### **WARNUNG**

Gefährliche bzw. unsichere Praktiken, die zu **schweren Verletzungen, Tod und/oder Sachschäden** führen können.

#### **VORSICHT**

Gefährliche bzw. unsichere Praktiken, die zu **Verletzungen und/oder Sachschäden** führen können.

#### **HINWEIS**

Nützliche Tipps, Empfehlungen oder Informationen, die Ihnen den Umgang mit dem Gerät erleichtern.

## Sicherheitshinweise

Die Installation dieses Geräts darf nur von einem zugelassenen Elektriker durchgeführt werden. Der Installateur ist dafür verantwortlich, das Gerät an das Stromnetz anzuschließen und dabei die einschlägigen Sicherheitsbestimmungen zu beachten.

### Wichtige Hinweise zur Sicherheit

#### **WARNUNG**

Dieses Gerät ist nicht zur Verwendung durch Personen (einschließlich Kindern) mit verringerten körperlichen, sensorischen oder mentalen Fähigkeiten oder einem Mangel an Erfahrung und Wissen bestimmt, sofern sie nicht von einer für ihre Sicherheit verantwortlichen Person im Umgang mit dem Gerät unterwiesen wurden und von dieser beaufsichtigt werden.

Kinder müssen beaufsichtigt werden, um zu verhindern, dass sie mit dem Gerät spielen.

Die Trennungsvorrichtungen sind entsprechend den Anschlussvorschriften in die fest verlegte Leitung einzubauen. Das Gerät muss so aufgestellt werden, dass es auch nach der Installation vom Netz getrennt werden kann. Dies kann erreicht werden, indem der Stecker stets zugänglich bleibt oder in die fest verlegte Leitung ein den Anschlussvorschriften entsprechender Schalter eingebaut wird.

## Sicherheitshinweise

Falls das Netzkabel beschädigt ist, muss es vom Hersteller oder vom Kundendienst bzw. von einer entsprechend qualifizierten Fachkraft ausgetauscht werden, um Gefährdungen auszuschließen. Bei der angegebenen Befestigungsart dürfen keine Klebemittel eingesetzt werden, da sie keinen ausreichenden Halt bieten. Dieses Gerät darf von Kindern ab 8 Jahren und Personen mit verminderten körperlichen, sensorischen oder geistigen Fähigkeiten oder einem Mangel an Erfahrung und Wissen bedient werden, wenn sie unter Aufsicht stehen oder eine Unterweisung zum sicheren Umgang mit dem Gerät erhalten haben und die damit verbundenen Gefahren verstehen. Kinder dürfen nicht mit dem Gerät spielen. Kinder dürfen bei Reinigung und Wartung nur dann helfen, wenn sie dabei beaufsichtigt werden. Halten Sie das Gerät und das Netzkabel außerhalb der Reichweite von Kindern unter 8 Jahren. Das Gerät erhitzt sich im Betrieb. Es ist Vorsicht geboten, damit Sie die Heizelemente im Innern des Geräts nicht berühren.

**WARNUNG:** Zugängliche Teile können sich im Betrieb erwärmen. Halten Sie Kinder deshalb fern.

Benutzen Sie keine scharfen Scheuermittel oder Metallschaber, um den Glaseinsatz der Gerätetür zu reinigen. Sie könnten die Oberfläche zerkratzen und damit das Glas zerbrechen lassen. Wenn dieses Gerät über eine Reinigungsfunktion verfügt, müssen Sie überschüssiges Wasser und Kochutensilien vor Verwendung der Dampf- oder Selbstreinigung aus dem Gerät entfernen. Die Reinigungsfunktion ist modellabhängig.

Wenn dieses Gerät über eine Reinigungsfunktion verfügt, können die Oberflächen während der Reinigung heißer als üblich werden. Kinder müssen deshalb ferngehalten werden. Die Reinigungsfunktion ist modellabhängig.

Verwenden Sie ausschließlich das für dieses Gerät empfohlenen Bratenthermometer. (Nur Modelle mit Bratenthermometer) Zur Reinigung des Geräts dürfen keine Dampfreiniger verwendet werden.

**WARNUNG:** Stellen Sie sicher, dass das Gerät vor einem Austausch der Glühlampe vom Stromnetz getrennt wird, da sonst die Gefahr eines Stromschlags besteht.

Um eine Überhitzung zu vermeiden, darf die Tür des Geräts nicht mit einer Zierblende versehen werden.

**WARNUNG:** Das Gerät und seine zugänglichen Teile können während des Betriebs heiß werden. Es ist Vorsicht geboten, damit Sie die Heizelemente des Geräts nicht berühren. Wenn sie nicht unter ständiger Aufsicht stehen, müssen Kinder unter 8 Jahren von dem Gerät ferngehalten werden.

**VORSICHT:** Der Kochvorgang muss beaufsichtigt werden. Ein kurzer Garprozess muss ununterbrochen beaufsichtigt werden.

Die Gerätetür und die Außenfläche können im Betrieb heiß werden. Wenn das Gerät in Betrieb ist, können für Sie zugängliche Flächen heiß sein. Die Oberflächen können während des Gebrauchs heiß werden.

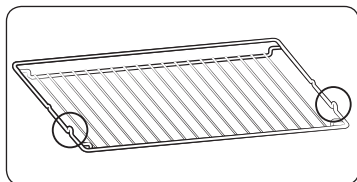

Setzen Sie den Gitterrost mit den hervorstehenden Teilen (seitliche Anschläge) nach vorne in den Garraum ein, sodass er bei der Zubereitung großer Portionen eine möglichst hohe Stabilität gewährleistet.

**⚠ VORSICHT**

Schließen Sie das Gerät nicht an, wenn es während des Transports beschädigt wurde. Dieses Gerät darf nur von einem speziell zugelassenen Elektriker an das Stromnetz angeschlossen werden. Versuchen Sie im Fall eines Problems oder Schadens am Gerät nicht, es zu benutzen.

Reparaturen dürfen nur von entsprechend geschultem Fachpersonal vorgenommen werden. Unsachgemäß durchgeführte Reparaturen können zu erheblichen Risiken für Sie selbst und Dritte führen. Wenn Ihr Gerät repariert werden muss, setzen Sie sich bitte mit Ihrem SAMSUNG-Kundendienstzentrum oder Ihrem Händler in Verbindung.

Elektrische Leitungen und Kabel dürfen das Gerät nicht berühren.

Das Gerät wird über einen zugelassenen Sicherungsautomaten oder Sicherung an das Stromnetz angeschlossen. Verwenden Sie niemals Mehrfachsteckdosen oder Verlängerungskabel.

Die Stromversorgung des Geräts muss bei Reparaturen oder Reinigungsarbeiten ausgeschaltet werden.

Gehen Sie vorsichtig vor, wenn Sie weitere elektrische Geräte an Steckdosen in der Nähe dieses Haushaltsgeräts anschließen.

Wenn dieses Gerät über eine Dampfgarfunktion verfügt, dürfen Sie es nicht in Betrieb nehmen, wenn der Wasserbehälter beschädigt ist. (Nur Modelle mit Dampfgarfunktion)

Wenn der Wasserbehälter in irgendeiner Weise beschädigt ist, verwenden Sie das Gerät nicht und wenden Sie sich an Ihr nächstgelegenes Kundendienstzentrum. (Nur Modelle mit Dampfgarfunktion)

Dieses Gerät ist nur für die Verwendung im Haushalt ausgelegt.

Während des Betriebs werden die Innenflächen des Geräts so heiß, dass sie Verbrennungen verursachen können. Berühren Sie die Heizelemente oder Innenflächen des Geräts keinesfalls, ohne sie vorher ausreichend abkühlen zu lassen.

Lagern Sie kein entflammbares Material im Gerät.

Die Oberflächen des Geräts werden heiß, wenn das Gerät längere Zeit mit hoher Temperatur verwendet wird.

Passen Sie auf, wenn Sie die Gerätetür im Betrieb öffnen, da heiße Luft und Dampf schnell aus dem Gerät austreten können.

Wenn Sie Gerichte mit Alkohol zubereiten, kann der Alkohol aufgrund der hohen Temperaturen verdunsten. Dieser Dampf kann Feuer fangen, wenn er mit einem heißen Teil des Geräts in Kontakt kommt.

Zu Ihrer eigenen Sicherheit sollten Sie keine Hochdruckwasser- oder -dampfreiniger verwenden.

Halten Sie Kinder in sicherem Abstand, wenn das Gerät in Gebrauch ist.

## Sicherheitshinweise

Tiefgefrorene Lebensmittel wie Pizzas werden auf dem großen Rost zubereitet. Wenn das Backblech verwendet wird, kann es sich aufgrund der großen Temperaturschwankungen verformen.

Gießen Sie kein Wasser auf den Boden des Garraums, wenn dieser heiß ist. Dies könnte Schäden an der Emailleoberfläche verursachen.

Die Gerätetür muss während des Garvorgangs geschlossen sein.

Legen Sie den Boden des Garraums nicht mit Aluminiumfolie aus, und stellen Sie keine Backbleche oder Behälter darauf. Die Aluminiumfolie reflektiert die Hitze, sodass es zu Schäden an den Emailleoberflächen und zu schlechten Garergebnissen kommen kann.

Obstsäfte hinterlassen auf den Emailleoberflächen des Garraums Flecken, die sich möglicherweise nicht mehr entfernen lassen.

Wenn Sie sehr feuchte Kuchen backen, verwenden Sie die Fettpfanne.

Stellen Sie keine Backwaren auf die geöffnete Gerätetür.

Achten Sie beim Öffnen oder Schließen der Gerätetür auf Kinder in der Nähe, da diese gegen die Gerätetür laufen oder ihre Finger einklemmen könnten.

Stellen oder legen Sie keine schweren Gegenstände auf die Gerätetür, und lehnen Sie keine schweren Objekte dagegen.

Öffnen Sie die Gerätetür nicht mit übermäßiger Kraft.

**WARNUNG:** Trennen Sie das Gerät nicht vom Stromnetz, auch wenn der Garvorgang bereits abgeschlossen ist.

**WARNUNG:** Schließen Sie stets die Gerätetür, wenn Sie Speisen im Gerät zubereiten.

## Korrekte Entsorgung von Altgeräten (Elektroschrott)



(Gilt für Länder mit Abfalltrennsystemen)

Die Kennzeichnung auf dem Produkt, Zubehörteilen bzw. auf der dazugehörigen Dokumentation gibt an, dass das Produkt und Zubehörteile (z. B. Ladegerät, Kopfhörer, USB-Kabel) nach ihrer Lebensdauer nicht zusammen mit dem normalen Haushaltsmüll entsorgt werden dürfen. Entsorgen Sie dieses Gerät und Zubehörteile bitte getrennt von anderen Abfällen, um der Umwelt bzw. der menschlichen Gesundheit nicht durch unkontrollierte Müllbeseitigung zu schaden. Helfen Sie mit, das Altgerät und Zubehörteile fachgerecht zu entsorgen, um die nachhaltige Wiederverwertung von stofflichen Ressourcen zu fördern.

Private Nutzer wenden sich an den Händler, bei dem das Produkt gekauft wurde, oder kontaktieren die zuständigen Behörden, um in Erfahrung zu bringen, wo Sie das Altgerät bzw. Zubehörteile für eine umweltfreundliche Entsorgung abgeben können.

Gewerbliche Nutzer wenden sich an ihren Lieferanten und gehen nach den Bedingungen des Verkaufsvertrags vor. Dieses Produkt und elektronische Zubehörteile dürfen nicht zusammen mit anderem Gewerbemüll entsorgt werden.

Weitere Informationen zum Engagement von Samsung für die Umwelt und zu produktspezifischen Auflagen wie z. B. REACH finden Sie unter [samsung.com/uk/aboutsamsung/samsungelectronics/corporatecitizenship/data\\_corner.html](https://samsung.com/uk/aboutsamsung/samsungelectronics/corporatecitizenship/data_corner.html)

## Automatische Energiesparfunktion

- Wenn während des Betriebs über einen bestimmten Zeitraum hinweg keine Eingabe durch den Benutzer erfolgt ist, wird der Betrieb unterbrochen, und das Gerät wechselt in den Standby-Modus.
- Beleuchtung: Sie können die Beleuchtung im Garraum während des Garvorgangs durch Drücken der Taste für die Beleuchtung ausschalten. Zu Energiesparzwecken wird die Garraumbeleuchtung einige Minuten nach Beginn des Garvorgangs ausgeschaltet.

# Aufstellen des Geräts

## ⚠️ WARNUNG

Dieses Gerät darf nur von sachkundigem Fachpersonal installiert werden. Der Installateur ist dafür verantwortlich, das Gerät an das Stromnetz anzuschließen und dabei die vor Ort geltenden Sicherheitsbestimmungen zu beachten.

## Lieferumfang

Vergewissern Sie sich, dass alle erforderlichen Bau- und Zubehörteile im Lieferumfang Ihres neuen Geräts enthalten sind. Wenden Sie sich bei Problemen mit diesem Gerät oder seinen Bau- und Zubehörteilen an den Händler oder das nächstgelegene Samsung-Kundendienstzentrum.

## Überblick über das Gerät

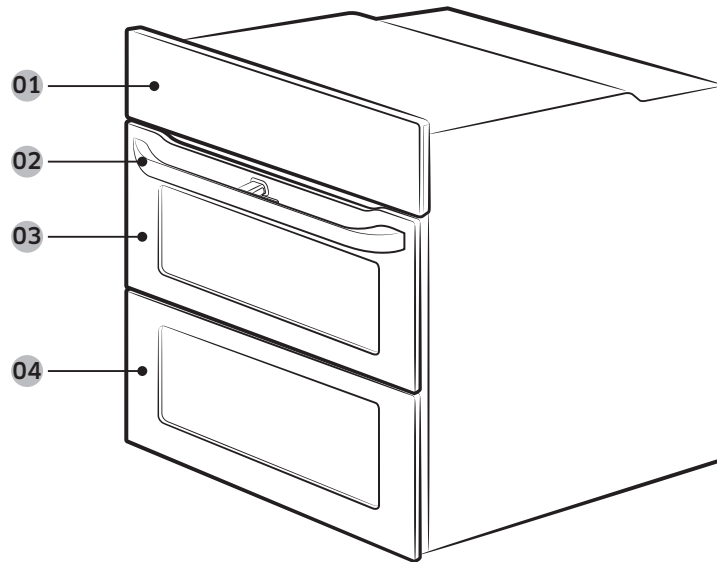

- 01 Bedienfeld
- 02 Griff der Gerätetür
- 03 Obere Gerätetür
- 04 Hauptgerätetür

## Zubehör

Das Gerät wird mit verschiedenen Zubehörteilen geliefert, die Ihnen beim Zubereiten von Speisen nützlich sein können.

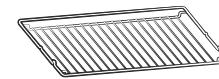

Gitterrost



Gitterrosteinsatz \*



Backblech \*



Universalblech \*



Extra tiefes Blech\*



Drehspieß \*

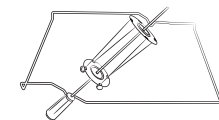

Dreh- und Schaschlikspieß \*

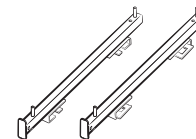

Ausziehbare Schienen \*

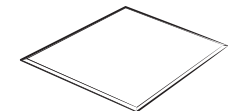

Garraumteiler

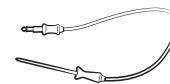

Kerntemperaturfühler \*

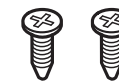

2 Schrauben (M4 L25)

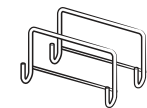

Griff einbauen

## 📖 HINWEIS

Die mit einem Sternchen (\*) gekennzeichneten Zubehörteile sind nicht für alle Modelle erhältlich.

# Aufstellen des Geräts

## Vorbereitung zur Installation des Ofens



Kreuzschlitzschraubendreher

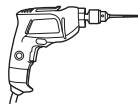

Bohren

## Netzanschluss

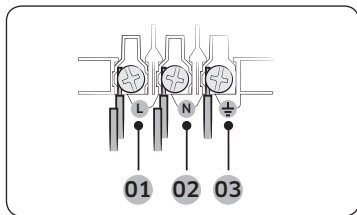

- 01 BRAUN oder SCHWARZ
- 02 BLAU oder WEIß
- 03 GELBGRÜN

Schließen Sie das Gerät an eine Steckdose an. Wenn auf Grund von Beschränkungen hinsichtlich der zulässigen Stromstärke keine Schuko-Steckdose verwendet werden darf, muss ein mehrpoliger Trennschalter (mit einem Kontaktabstand von mindestens 3 mm) verwendet werden, um die Sicherheitsbestimmungen zu erfüllen. Verwenden Sie ein ausreichend langes Netzkabel (H05 RR-F oder H05 VV-F; min. 1,5–2,5 mm<sup>2</sup>), das den Anforderungen der Spezifikation entspricht.

Nennstrom (A)	Mindestquerschnitt
10 < A ≤ 16	1,5 mm <sup>2</sup>
16 < A ≤ 25	2,5 mm <sup>2</sup>

Die entsprechenden Daten sind auf dem Typenschild des Geräts angegeben. Öffnen Sie die hintere Verkleidung des Geräts mit Hilfe eines Schlitzschraubendrehers, und entfernen Sie die Schrauben der Kabelklemme. Schließen Sie dann die einzelnen Leiter an die entsprechenden Anschlussklemmen an. Die Anschlussklemme (⏚) ist für den Erdungsleiter vorgesehen. Schließen Sie zuerst den gelbgrünen Leiter (Erdungsleiter) an. Dieser sollte länger sein als die anderen Leiter. Wenn Sie eine Schuko-Steckdose verwenden, muss diese auch nach Installation des Geräts zugänglich bleiben. Samsung übernimmt keine Haftung für Unfälle aufgrund fehlender oder fehlerhafter Erdung.

## ⚠ WARNUNG

Treten Sie bei der Installation nicht auf die Kabel, und verlegen Sie sie in ausreichendem Abstand zu den Teilen des Geräts, die Wärme abstrahlen.

## Einbau in einen Küchenschrank

Wenn das Gerät in einen Einbauschränk eingesetzt wird, müssen alle Kunststoffoberflächen und Klebestellen bis mindestens 90 °C hitzefest sein. Samsung übernimmt keine Haftung für Schäden aufgrund der durch das Gerät abgestrahlten Wärme. Stellen Sie das Gerät an einer ausreichend belüfteten Stelle auf. Um eine optimale Belüftung lassen Sie zwischen dem unteren Boden des Schränks und der Rückseite eine Öffnung von etwa 50 mm. Wenn Sie das Gerät unter einem Kochfeld installieren, befolgen Sie die Einbauanweisungen für das Kochfeld.

## Erforderliche Abmessungen für den Einbau

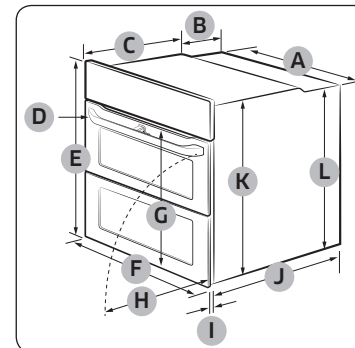

Gerät (mm)

<b>A</b>	560	<b>G</b>	max. 506
<b>B</b>	175	<b>H</b>	max. 494
<b>C</b>	370	<b>I</b>	21
<b>D</b>	max. 50	<b>J</b>	549
<b>E</b>	595	<b>K</b>	572
<b>F</b>	595	<b>L</b>	550



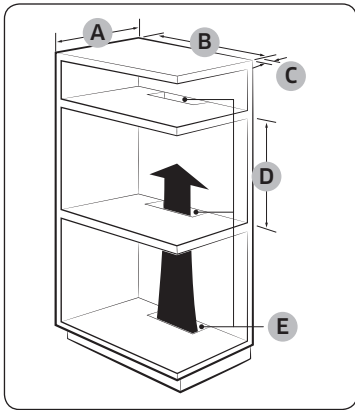

Einbauschränk (mm)

<b>A</b>	min. 550
<b>B</b>	min. 560
<b>C</b>	min. 50
<b>D</b>	min. 590 / max. 600
<b>E</b>	min. 460 x min. 50

**HINWEIS**

Der Einbauschränk muss über Lüftungsöffnungen **(E)** verfügen, damit die heiße Luft zirkuliert und abgeführt werden kann.

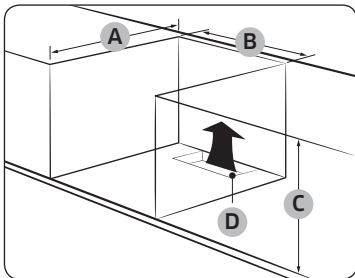

Unterbauschränk (mm)

<b>A</b>	min. 550
<b>B</b>	min. 560
<b>C</b>	min. 600
<b>D</b>	min. 460 x min. 50

**HINWEIS**

Der Einbauschränk muss über Lüftungsöffnungen **(D)** verfügen, damit die heiße Luft zirkuliert und abgeführt werden kann.

Einbauen des Geräts

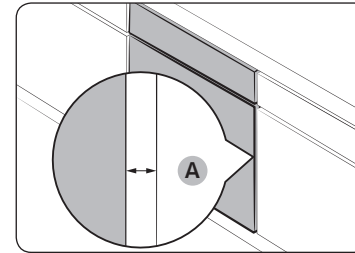

Halten Sie zu beiden Seiten des Ofens einen Abstand **(A)** von mindestens 5 mm zu den Seitenwänden des Schränks ein.

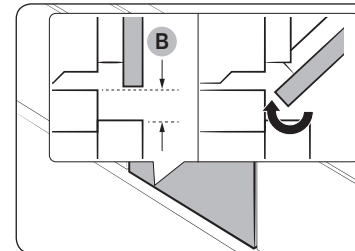

Halten Sie an der Unterseite des Geräts einen Abstand **(B)** von mindestens 3 mm ein, damit sich die Gerätetür problemlos öffnen und schließen lässt.

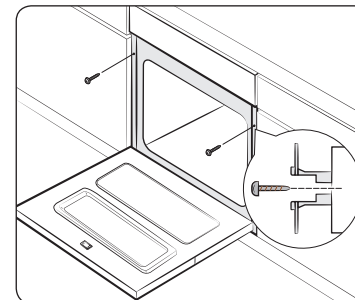

Schieben Sie das Gerät in den Schrank, und befestigen Sie es auf beiden Seiten mit 2 Schrauben.



## Aufstellen des Geräts

Entfernen Sie nach dem Einbau Schutzfolien, Klebebänder und sonstiges Verpackungsmaterial, und nehmen Sie die mitgelieferten Zubehörteile aus dem Garraum des Geräts. Wenn Sie das Gerät aus dem Schrank ausbauen möchten, trennen Sie zunächst die Stromversorgung, und entfernen Sie dann die 2 Schrauben zu beiden Seiten des Geräts.

### ⚠️ WARNUNG

Eine ausreichende Belüftung ist Voraussetzung für die ordnungsgemäße Funktion des Geräts. Verdecken Sie keinesfalls die Lüftungsöffnungen.

### 📄 HINWEIS

Das tatsächliche Aussehen des Geräts hängt vom jeweiligen Modell ab.

## Vor der ersten Verwendung

### Anfangseinstellungen

Wenn Sie das Gerät erstmalig einschalten, wird als Zeit der Standardwert „12:00“ auf dem Display angezeigt, und das Anzeigeelement für die Stunden („12“) blinkt. Gehen Sie wie folgt vor, um die richtige Uhrzeit einzustellen.

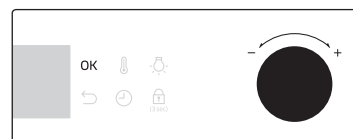

1. Stellen Sie mit dem Funktionswähler (rechtes Drehrad) zunächst den Wert für das blinkende Anzeigeelement (Stunden) ein, und drücken Sie anschließend auf **OK**, um mit dem Anzeigeelement für die Minuten fortzufahren.

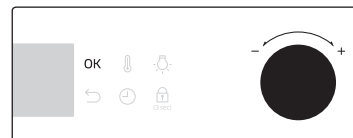

2. Stellen Sie mit dem Funktionswähler an dem nun blinkenden Anzeigeelement die Minuten ein, und drücken Sie anschließend auf **OK**.

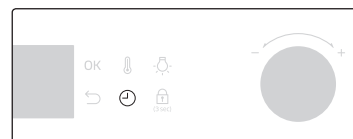

Wenn Sie die eingestellte Uhrzeit zu einem späteren Zeitpunkt ändern möchten, halten Sie die Taste  3 Sekunden lang gedrückt und befolgen Sie die obigen Schritte.



## Gerüche in Neugeräten

Reinigen Sie vor der ersten Inbetriebnahme des Geräts den Garraum, um die Gerüche des Neugeräts zu entfernen.

1. Entnehmen Sie alle Zubehörteile aus dem Garraum des Geräts.
2. Betreiben Sie das Gerät eine Stunde lang bei 200 °C Heißluft oder Ober-/Unterhitze. Auf diese Weise werden sämtliche Produktionsrückstände im Gerät verbrannt.
3. Schalten Sie das Gerät anschließend aus.

## Intelligenter Sicherheitsmechanismus

Wenn Sie die Gerätetür öffnen, während das Gerät in Betrieb ist, wird die Garraumbelichtung eingeschaltet, und sowohl der Ventilator als auch die Heizelemente werden ausgeschaltet. So werden Verletzungen wie z. B. Verbrennungen verhindert, und es wird einem unnötigen Energieverbrauch vorgebeugt. Dies ist kein Fehler oder Defekt. Schließen Sie einfach die Gerätetür, damit das Gerät den Betrieb wieder aufnimmt.

## Zubehör

Reinigen Sie die Zubehörteile gründlich mit warmem Wasser, Reinigungsmittel und einem weichen, sauberen Tuch, bevor Sie sie zum ersten Mal verwenden.

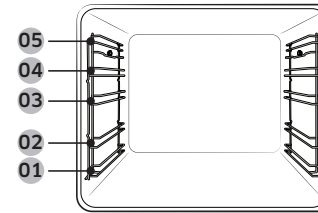

- 01 Einschubhöhe 1    02 Einschubhöhe 2  
03 Einschubhöhe 3    04 Einschubhöhe 4  
05 Einschubhöhe 5

- Setzen Sie die Zubehörteile an der jeweils vorgesehenen Position in den Garraum des Geräts ein.
- Halten Sie zwischen dem Boden des Garraums und dem zu unterst eingesetzten Zubehörteil sowie zwischen allen eingesetzten Zubehörteilen einen Abstand von mindestens 1 cm ein.
- Beim Entnehmen von Geschirr und/oder Zubehörteilen aus dem Gerät ist äußerste Vorsicht geboten. Heiße Speisen oder Zubehörteile können Verbrennungen verursachen.
- Die Zubehörteile können sich unter Hitze verformen. Wenn sie abkühlen, nehmen sie ihre ursprüngliche Form wieder ein. Ihre Leistung oder Funktionsweise wird dadurch nicht beeinträchtigt.

## Grundlegende Verwendungshinweise

Machen Sie sich vor Gebrauch mit den jeweiligen Zubehörteilen vertraut, damit Sie sie später leichter verwenden können.

Gitterrost	Der Gitterrost ist zum Grillen und Braten geeignet. Setzen Sie den Gitterrost mit den hervorstehenden Teilen (seitliche Stopper) nach vorne in den Garraum ein.
Gitterrosteinsatz *	Wenn Sie den Gitterrosteinsatz in Verbindung mit dem Blech verwenden, verhindern Sie, dass die bei der Zubereitung entstehenden Flüssigkeiten auf den Boden des Garraums tropfen.
Backblech *	Das Backblech (Tiefe: 20 mm) wird zum Backen von Kuchen, Plätzchen und anderem Gebäck verwendet. Schieben Sie das Blech so ein, dass die schräge Seite nach vorne weist.



## Vor der ersten Verwendung

Universablech *	Das Universablech (Tiefe: 30 mm) wird zum Garen und Braten verwendet. Verwenden Sie es zusammen mit dem Gitterrosteinsatz, um zu verhindern, dass die bei der Zubereitung entstehenden Flüssigkeiten auf den Boden des Garraums tropfen. Schieben Sie das Blech so ein, dass die schräge Seite nach vorne weist.
Extra tiefes Blech *	Das extra tiefe Blech (Tiefe: 50 mm) kann zum Braten mit oder ohne Gitterrosteinsatz verwendet werden. Schieben Sie das Blech so ein, dass die schräge Seite nach vorne weist.
Drehspieß *	Der Drehspieß kann zum Grillen von Lebensmitteln wie beispielsweise Hühnchen eingesetzt werden. Verwenden Sie den Drehspieß ausschließlich im Einfachbetrieb in Einschubhöhe 4, wo sich auch die Aussparung für die Spießhalterung befindet. Schrauben Sie den Handgriff des Spießes ab, bevor Sie den Spieß zum Grillen verwenden.
Dreh- und Schaschlikspieß *	Schieben Sie ein Blech in Einschubhöhe 1 oder stellen Sie es bei sehr großen Fleischportionen auf den Boden des Garraums, um die beim Garen herabtropfende Flüssigkeit aufzufangen. Wir empfehlen, das Zubehör für den Spieß nur für Fleisch bis maximal 1,5 kg zu verwenden. <ol style="list-style-type: none"> <li>1. Schieben Sie das Fleisch auf den Spieß. Das Fleisch lässt sich leichter auf den Spieß schieben, wenn zuvor der Handgriff an das stumpfe Ende des Spießes angeschraubt wurde.</li> <li>2. Umgeben Sie das Fleisch mit vorgekochten Kartoffeln und Gemüse.</li> <li>3. Schieben Sie die Halterung so in den mittleren Einschub, dass das „V“-förmige Teil nach vorn weist. Legen Sie den Spieß so in der Halterung ab, dass das spitze Ende zur Rückseite weist, und schieben Sie ihn vorsichtig nach hinten, bis die Spitze des Spießes in den Drehmechanismus an der Rückwand des Garraums eingesteckt ist. Das stumpfe Ende des Spießes muss in der „V“-förmigen Mulde aufliegen. (Der Spieß besitzt zwei Ösen. Diese befinden sich in der Nähe der Gerätetür, damit der Spieß nicht nach vorn rutschen kann. Die Ösen dienen zugleich als Halterung für den Handgriff.)</li> <li>4. Entfernen Sie den Handgriff, bevor der Garvorgang gestartet wird.</li> <li>5. Schrauben Sie den Handgriff nach dem Garen wieder fest, damit Sie den Spieß aus der Halterung entnehmen können.</li> </ol>

Ausziehbare Schienen *	Sie können ein Blech wie folgt auf den Auflageflächen der ausziehbaren Schienen in den Garraum schieben: <ol style="list-style-type: none"> <li>1. Ziehen Sie die ausziehbaren Schienen vollständig nach vorne.</li> <li>2. Legen Sie das Blech auf die Auflageflächen der Schienen, und schieben Sie es in den Garraum.</li> <li>3. Schließen Sie die Gerätetür.</li> </ol>
Garraumteiler	Mit Hilfe des Garraumteilers können Sie den Garraum des Geräts in zwei Bereiche unterteilen. Setzen Sie den Garraumteiler ein, wenn Sie das Gerät im Doppelgarraumbetrieb verwenden möchten.
Kerntemperaturfühler *	Der Kerntemperaturfühler misst die Temperatur im Innern von zu garendem Fleisch. Verwenden Sie ausschließlich den im Lieferumfang des Geräts enthaltenen Kerntemperaturfühler.

### ⚠ WARNUNG

- Vergewissern Sie sich, dass der Handgriff des Drehspießes richtig sitzt.
- Verwenden Sie den Drehspieß mit Vorsicht. Die Gabeln und Stifte sind scharf und spitz. Sie können sich also verletzen!
- Um Verbrennungen zu verhindern, müssen Sie beim Entfernen des Drehspießes Handschuhe tragen.

### 📖 HINWEIS

Die mit einem Sternchen (\*) gekennzeichneten Zubehörteile sind nicht für alle Modelle erhältlich.



## Flexible Tür

Dieses Gerät verfügt über eine besondere flexible Tür, die in der Mitte mit Scharnieren versehen ist, so dass nur die obere Hälfte geöffnet werden muss, um auf den oberen Garraum zuzugreifen. Wenn Sie den Doppelgarraumbetrieb nutzen, können Sie die obere Hälfte des Ofens viel einfacher und energieeffizienter nutzen.

So verwenden Sie die obere Gerätetür

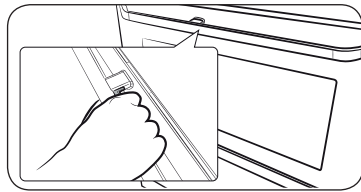

1. Drücken Sie den Griffhebel ganz durch.

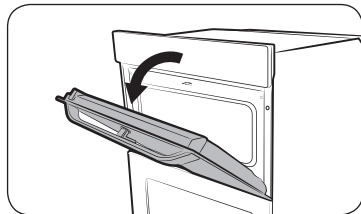

2. Ziehen Sie am Griff.

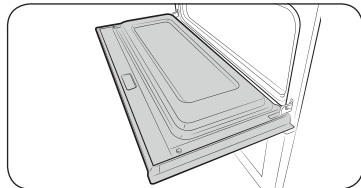

3. Wie in der Abbildung gezeigt, wird dadurch lediglich die obere Gerätetür geöffnet.

So verwenden Sie die gesamte Gerätetür

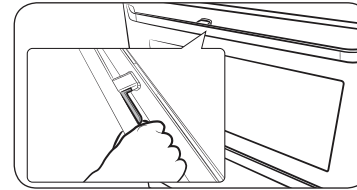

1. Halten Sie den hebellosen Bereich des Griffs fest und ziehen Sie anschließend.

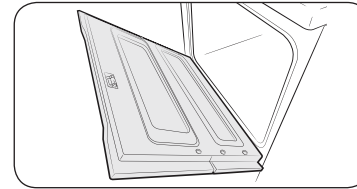

2. Wie in der Abbildung gezeigt, wird dadurch die gesamte Gerätetür geöffnet.

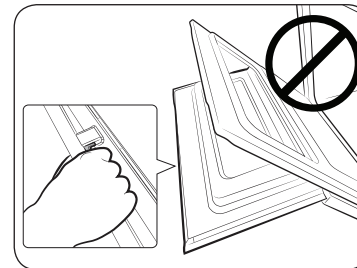

### ⚠ VORSICHT

Achten Sie beim Öffnen der gesamten Gerätetür darauf, dass Sie den Griff am hebellosen Teil greifen.

Wenn der Hebel während des Öffnens der Gerätetür betätigt wird, kann sich die obere Gerätetür unter Umständen öffnen, was zu Verletzungen führen kann.

### 📖 HINWEIS

- Stellen Sie keine schweren Gegenstände auf die obere Gerätetür und vermeiden Sie übermäßige Krafteinwirkung auf diese.
- Lassen Sie Kinder nicht auf oder mit der oberen Gerätetür spielen.

## Vor der ersten Verwendung

### Mechanische Sicherung (nur bestimmte Modelle)

#### Aufstellen des Geräts

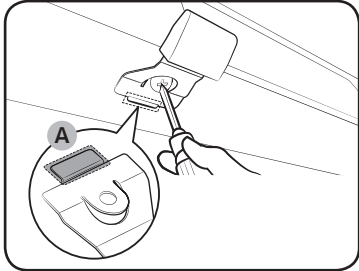

1. Setzen Sie den dünnen Teil **(A)** der mechanischen Sicherung - wie gezeigt - in den entsprechenden Schlitz des Sicherungsverriegelung ein.
2. Ziehen Sie die Schraube an der Sicherungsverriegelung fest.

#### Demontage

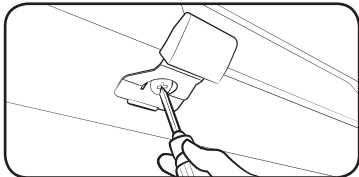

- Lösen und entfernen Sie die Schraube von der Sicherungsverriegelung.

#### Verriegeln/Entriegeln

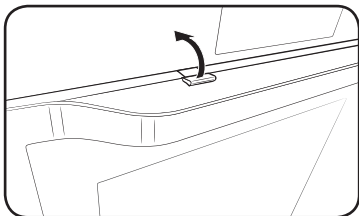

- Heben Sie zum Öffnen der Gerätetür die Sicherungsverriegelung leicht an, um die Tür zu entriegeln. Öffnen Sie dann die Gerätetür.
- Schließen Sie die Gerätetür einfach, um sie zu verriegeln. Die mechanische Sicherung verriegelt die Tür automatisch.

### Doppelgarraumbetrieb

Sie können den Garraum in einen unteren und einen oberen Garraum teilen, um entweder nur in einem der Garräume eine einzelne Speise oder in beiden gleichzeitig unterschiedliche Gerichte zuzubereiten.

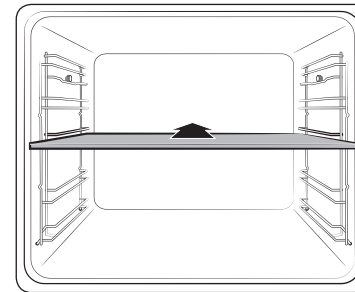

Schieben Sie den Garraumteiler in Einschubhöhe 3, um den Geräteinnenraum in zwei Garräume zu unterteilen. Der Garraumteiler wird automatisch vom Gerät erkannt, und standardmäßig wird der obere Garraum aktiviert.

#### HINWEIS

Die Verfügbarkeit der Funktion für den Doppelgarraumbetrieb hängt vom jeweiligen Rezept ab. Weitere Informationen finden Sie unter **Verwendung** in diesem Handbuch.

# Bedienung

## Bedienfeld

Die Front des Geräts ist in verschiedenen Material- und Farbausführungen erhältlich. Änderungen am tatsächlichen Aussehen des Geräts zum Zweck der Qualitätsverbesserung sind vorbehalten.

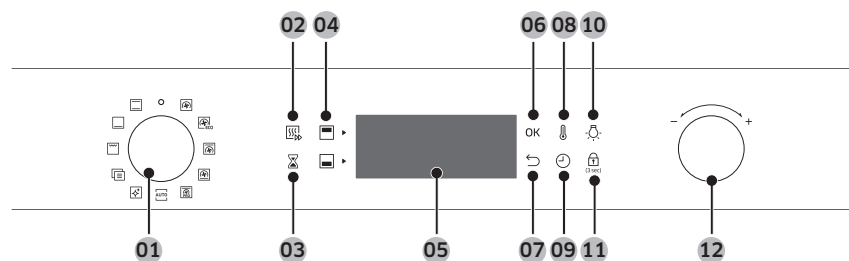

<b>01</b> Moduswähler	Hiermit können Sie die Betriebsarten oder Funktionen des Geräts auswählen.
<b>02</b> Schnelles Vorheizen (nur bestimmte Modelle)	Mit der Funktion zum schnellen Vorheizen können Sie das Gerät schnell auf eine zuvor eingestellte Temperatur vorheizen. <ul style="list-style-type: none"> <li>• Drücken Sie auf diese Taste, um die Funktion zum schnellen Vorheizen zu aktivieren bzw. zu deaktivieren.</li> <li>• Nur im Einfachbetrieb verfügbar.</li> <li>• Nur verfügbar für Temperaturen über 100 °C.</li> </ul>
<b>03</b> Timer	Mit Hilfe der Timerfunktion können Sie bei einem Garvorgang die benötigte Zeit bzw. Betriebsdauer überprüfen.
<b>04</b> Oberer/unterer Garraum	Diese Anzeigen sind aktiviert, wenn der Garraumteiler eingesetzt wurde. Sie können dann für die Zubereitung Ihrer Gerichte zwischen dem oberen und unteren Garraum wählen.
<b>05</b> Display	Hier werden die jeweils ausgewählten Betriebsarten und Einstellungen angezeigt.
<b>06</b> OK	Hiermit bestätigen Sie zuvor programmierte Einstellungen.
<b>07</b> Zurück	Hiermit setzen Sie Ihre aktuellen Einstellungen zurück und kehren zum Hauptbildschirm zurück.

<b>08</b> Temperatur	Hiermit stellen Sie die Gartemperatur ein.
<b>09</b> Garzeit	Hiermit stellen Sie die Garzeit ein.
<b>10</b> Garraumbeleuchtung	Durch Drücken dieser Taste wird die Beleuchtung im Garraum ein- bzw. ausgeschaltet. Die Garraumbeleuchtung wird automatisch eingeschaltet, sobald die Gerätetür geöffnet oder das Gerät in Betrieb genommen wird. Sie wird zu Energiesparzwecken nach einer bestimmten Zeit ohne Benutzereingabe automatisch wieder ausgeschaltet.
<b>11</b> Kindersicherung	Durch Drücken dieser Taste können Sie zur Vermeidung von Unfällen die Kindersicherung aktivieren und somit alle Bedienelemente sperren. Sie können die Funktion jedoch durch Drehen am Moduswähler deaktivieren. Halten Sie die Taste 3 Sekunden lang gedrückt, um die Kindersicherung zu aktivieren, und erneut 3 Sekunden lang, um das Bedienfeld wieder freizugeben.
<b>12</b> Funktionswähler	Mit dem Funktionswähler können Sie: <ul style="list-style-type: none"> <li>• die Garzeit oder -temperatur einstellen.</li> <li>• Menüeinträge in den folgenden Untermenüs auswählen: Reinigung, Automatikprogramme, Sonderfunktionen, Grill.</li> <li>• bei den Automatikprogrammen die Portionsgrößen auswählen.</li> </ul>

### HINWEIS

Das Tippen auf dem Display funktioniert möglicherweise nicht einwandfrei, wenn Sie dabei Handschuhe aus Kunststoff oder Küchenhandschuhe tragen.

# Bedienung

## Häufig genutzte Einstellungen

In allen Betriebsarten muss die Standardtemperatur und/oder -garzeit häufig geändert werden. Im Folgenden wird beschrieben, wie Sie die Temperatur und/oder die Garzeit für die ausgewählte Betriebsart nach Ihren Bedürfnissen einstellen können.

### Temperatur



1. Wählen Sie mit Hilfe des Moduswählers eine Betriebsart oder Funktion aus. Im Display erscheint die Standardtemperatur für die jeweilige Auswahl.

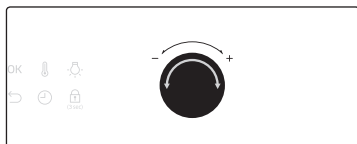

2. Stellen Sie durch Drehen am Funktionswähler die gewünschte Temperatur ein.

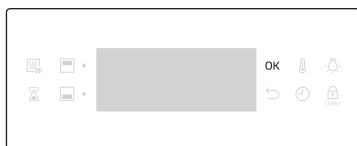

3. Drücken Sie auf **OK**, um Ihre Einstellungen zu speichern.

### HINWEIS

- Wenn Sie nicht innerhalb von einigen Sekunden weitere Einstellungen vornehmen, startet das Gerät den Garvorgang automatisch mit den Standardeinstellungen.
- Drücken Sie zum Ändern der eingestellten Temperatur die Taste und befolgen Sie die oben beschriebenen Schritte.
- Die genaue Temperatur im Garraum kann mit Hilfe eines Thermometers und einer von einer autorisierten Stelle zugelassen Methode gemessen werden. Bei Verwendung nicht zugelassener Thermometer kommt es möglicherweise zu Messfehlern.

### Garzeit

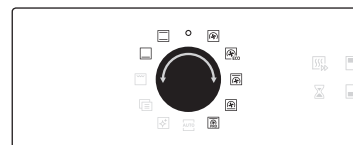

1. Wählen Sie mit Hilfe des Moduswählers eine Betriebsart oder Funktion aus.

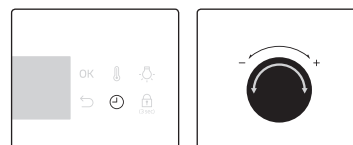

2. Drücken Sie die Taste und stellen Sie mit dem Funktionswähler die gewünschte Zeit bis maximal 23 Stunden und 59 Minuten ein.

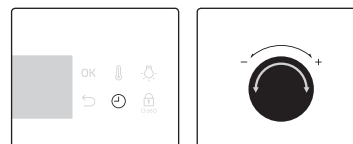

3. Optional können Sie als Endzeit für Ihren Garvorgang einen bestimmten Zeitpunkt in der Zukunft einstellen. Drücken Sie die Taste und stellen Sie mit Hilfe des Funktionswählers eine Endzeit ein. Weitere Informationen erhalten Sie im Abschnitt **Programmende**.

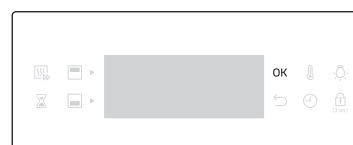

4. Drücken Sie auf **OK**, um Ihre Einstellungen zu speichern.

### HINWEIS

- Sie müssen die Garzeit nicht einstellen. Das Gerät startet den Garvorgang auch dann mit der eingestellten Zeit, wenn keine Zeit angegeben wurde. In diesem Fall müssen Sie das Gerät bei Abschluss des Garvorgangs manuell ausschalten.
- Drücken Sie zum Ändern der eingestellten Garzeit die Taste und befolgen Sie die oben beschriebenen Schritte.



## Endzeit



1. Wählen Sie mit Hilfe des Moduswählers eine Betriebsart oder Funktion aus.

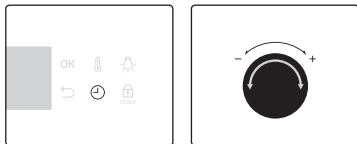

2. Drücken Sie die Taste  zwei Mal, und stellen Sie mit Hilfe des Funktionswählers eine Endzeit ein.

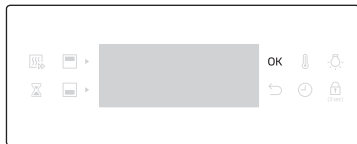

3. Drücken Sie auf **OK**, um Ihre Einstellungen zu speichern.

### HINWEIS

- Sie müssen die Endzeit nicht einstellen. Das Gerät startet den Garvorgang auch dann mit der eingestellten Zeit, wenn keine Zeit angegeben wurde. In diesem Fall müssen Sie das Gerät bei Abschluss des Garvorgangs manuell ausschalten.
- Drücken Sie zum Ändern der Endzeit zweimal die Taste  und befolgen Sie die oben beschriebenen Schritte.

## Programmende

Die Funktion „Programmende“ erleichtert Ihnen das Garen und Backen.

### 1. Fall:

Sie möchten um 14:00 Uhr ein Gericht zubereiten, das eine Stunde gegart werden muss und um 18:00 Uhr fertig sein soll. Stellen Sie zum Aktivieren der Funktion „Programmende“ die unter „Fertig um“ angezeigte Zeit auf „18:00“ Uhr ein. Das Gerät startet um 17:00 Uhr automatisch den Garvorgang, damit dieser gemäß Ihrer Einstellung um 18:00 Uhr beendet ist.

Aktuelle Uhrzeit: 14:00 Uhr    Garzeit einstellen: 1 Stunde    Endzeit einstellen: 18:00 Uhr

Das Gerät startet um 17:00 Uhr den Garvorgang, damit dieser automatisch um 18:00 Uhr beendet ist.



### 2. Fall:

Aktuelle Uhrzeit: 14:00 Uhr    Garzeit einstellen: 2 Stunden    Endzeit einstellen: 17:00 Uhr

Das Gerät startet um 15:00 Uhr den Garvorgang, damit dieser automatisch um 17:00 Uhr beendet ist.

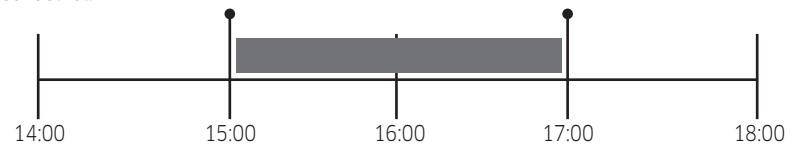

### VORSICHT

- Die Programmendefunktion steht bei Doppelgarraumbetrieb nicht zur Verfügung.
- Bewahren Sie bereits gegarte Speisen nicht über einen längeren Zeitraum im Garraum auf. Die Speisen können verderben.

# Bedienung

## Zurücksetzen der Garzeit

Sie können die Garzeit zurücksetzen. Dies ist nützlich, wenn Sie den Garvorgang vor dem geplanten Ende manuell unterbrechen möchten.

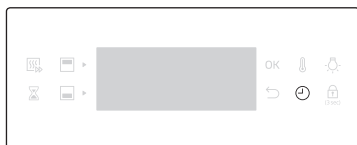

1. Drücken Sie während eines Garvorgangs die Taste , um die default Standardgarzeit anzuzeigen.

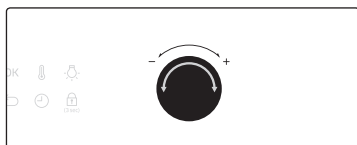

2. Stellen Sie durch Drehen am Funktionswähler die Garzeit auf „00:00“ ein. Alternativ können Sie auch die Taste  drücken.

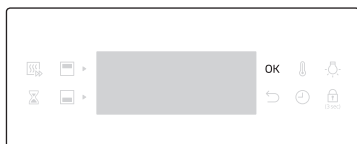

3. Drücken Sie auf **OK**.

### HINWEIS

Im Doppelgarraumbetrieb müssen Sie zuerst den unteren bzw. oberen Garraum auswählen, um die Garzeit für den ausgewählten Garraum zurücksetzen zu können.

## Zurücksetzen der Endzeit

Sie können die Endzeit zurücksetzen. Dies ist nützlich, wenn Sie den Garvorgang vor dem geplanten Ende manuell unterbrechen möchten.

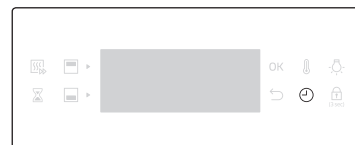

1. Drücken Sie während eines Garvorgangs zweimal die Taste , um die eingestellte Endzeit anzuzeigen.

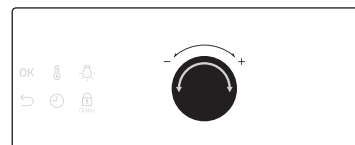

2. Stellen Sie durch Drehen am Funktionswähler die aktuelle Uhrzeit als Endzeit ein. Alternativ können Sie auch die Taste  drücken.

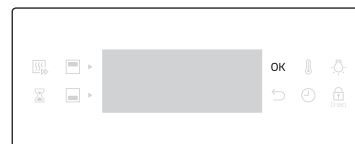

3. Drücken Sie auf **OK**.

### HINWEIS



Im Doppelgarraumbetrieb müssen Sie zuerst den unteren bzw. oberen Garraum auswählen, um die Endzeit für den ausgewählten Garraum zurücksetzen zu können.

## Betriebsarten (außer Grill)

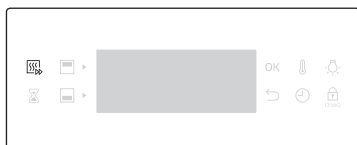

1. Wählen Sie mit dem Moduswähler eine Betriebsart aus.
2. Stellen Sie je nach Bedarf die Garzeit und/oder -temperatur ein. Weitere Einzelheiten hierzu finden Sie im Abschnitt **Häufig genutzte Einstellungen**.



3. Optional können Sie das Gerät schnell vorheizen. Drücken Sie hierzu die Taste , und stellen Sie die Zieltemperatur ein, auf die das Gerät vorgeheizt werden soll. Im display wird die entsprechende Anzeige  gezeigt.



Das Gerät beginnt mit dem Vorheizen und erhitzt den Garraum auf die eingestellte Zieltemperatur. Nach Abschluss des Vorheizens erklingt ein Signalton und die Anzeige erlischt. Sofern in den Zubereitungshinweisen nicht abweichend angegeben, wird empfohlen, den Garraum unabhängig von der Betriebsart stets vorzuheizen.

### HINWEIS

Sie können die Garzeit und/oder -temperatur während des Betriebs ändern.

## Doppelgarraumbetrieb

Mit Hilfe des Garraumteilers können Sie den Innenraum des Geräts in einen oberen und einen unteren Garraum unterteilen. Auf diese Weise können Sie das Gerät mit zwei unterschiedlichen Betriebsarten gleichzeitig betreiben. Alternativ können Sie auch nur einen der beiden Garräume nutzen.

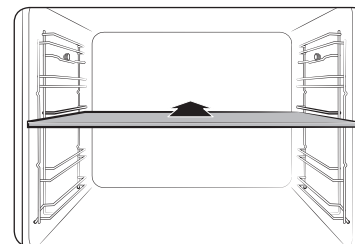



1. Schieben Sie den Garraumteiler in Einschubhöhe 3 ins Gerät, um den Innenraum in zwei Garräume zu unterteilen.

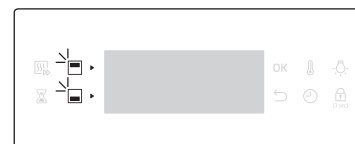

2. Wählen Sie mit dem Moduswähler eine Betriebsart aus. Sie können im oberen Abteil Grill, Heißluft und Oberhitze+Heißluft wählen und im unteren Abteil Heißluft, Unterhitze+Heißluft und Unterhitze.



3. Drücken Sie die Taste  oder , um den oberen bzw. den unteren Garraum auszuwählen. Das Symbol  wird für das ausgewählte Abteil angezeigt.
4. Stellen Sie je nach Bedarf die Garzeit und/oder -temperatur ein. Weitere Einzelheiten hierzu finden Sie im Abschnitt **Häufig genutzte Einstellungen**.

## Bedienung

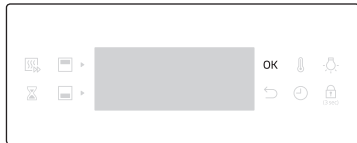

5. Drücken Sie danach auf **OK**.



Das Gerät beginnt mit dem Vorheizen und erhitzt den Garraum auf die eingestellte Zieltemperatur. Sofern in den Zubereitungshinweisen nicht abweichend angegeben, wird empfohlen, den Garraum unabhängig von der Betriebsart stets vorzuheizen.

### HINWEIS

Die Verfügbarkeit des Doppelgarraumbetriebs hängt von der jeweiligen Betriebsart ab. Weitere Informationen finden Sie unter **Verwendung** in diesem Handbuch.

### Verwenden des Kerntemperaturfühlers

Das Bratenthermometer misst während des Garvorgangs die Temperatur im Innern von zu garendem Fleisch. Sobald die Temperatur im Fleischinneren den Sollwert erreicht, wird der Garvorgang automatisch beendet.

- Verwenden Sie ausschließlich den im Lieferumfang des Geräts enthaltenen Kerntemperaturfühler.
- Bei Verwendung des Kerntemperaturfühlers kann die Garzeit weder eingestellt noch geändert werden.

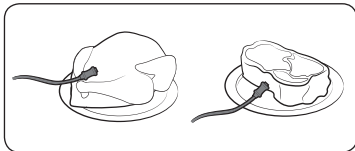

1. Drücken Sie im Funktionsbereich die Taste für die gewünschte Betriebsart.
2. Stecken Sie die Spitze des Kerntemperaturfühlers in die Mitte des zu garenden Fleischstücks. Achten Sie darauf, dass der Gummigriff außerhalb des Garguts bleibt.

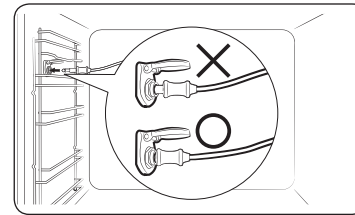

3. Schließen Sie den Stecker des Kerntemperaturfühlers an den Anschluss an der linken Garraumwand an. Vergewissern Sie sich, dass auf dem Display das Symbol für das Bratenthermometer  und die aktuelle Kerntemperatur des zu garenden Fleischstücks angezeigt werden.

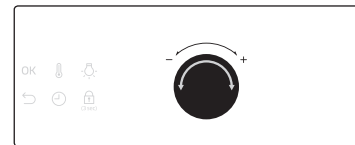

4. Stellen Sie mit dem Funktionswähler (rechtes Drehrad) die Kerntemperatur für das Fleisch ein.

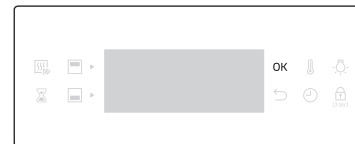

5. Drücken Sie auf **OK**, um den Garvorgang zu starten. Wenn die gewünschte Kerntemperatur erreicht ist, wird der Garvorgang automatisch beendet und es ertönt eine Melodie.

### ⚠ WARNUNG





- Verwenden Sie den Kerntemperaturfühler nicht mit einem Spieß. Andernfalls kann das Gerät beschädigt werden.
- Der Kerntemperaturfühler ist nach Abschluss des Garvorgangs sehr heiß. Tragen Sie zum Entfernen des Kerntemperaturfühlers stets Ofenhandschuhe, da andernfalls die Gefahr von Verbrennungen besteht.



### HINWEIS

Der Kerntemperaturfühler kann nicht in allen Betriebsarten verwendet werden. Wenn Sie den Kerntemperaturfühler in einer nicht unterstützten Betriebsart verwenden, blinkt die Anzeige für die aktuell ausgewählte Betriebsart. Entfernen Sie den Kerntemperaturfühler umgehend, wenn diese Meldung angezeigt wird.

### Betriebsarten (außer Grill)

Die mit einem Stern (\*) gekennzeichneten Betriebsarten sind beim schnellen Vorheizen verfügbar und bei Temperaturen unter 100 °C deaktiviert.

Betriebsart		Temperaturbereich (°C)			Empfohlene Temperatur (°C)
		Einfachbetrieb	Doppelgarraumbetrieb		
			Oberer Garraum	Unterer Garraum	
	Heißluft	* 30-250	40-250	40-250	170
		Die durch das hintere Heizelement erzeugte Wärme wird mit dem Heißluftventilator gleichmäßig im Garraum verteilt. Diese Betriebsart eignet sich zum Backen und Braten auf mehreren Einschubhöhen gleichzeitig.			
	Ober-/Unterhitze	* 30-250	-	-	200
		Die Wärme wird vom oberen und unteren Heizelement erzeugt. Diese Funktion kann zum normalen Backen und zum Braten der meisten Arten von Gerichten verwendet werden.			
	Oberhitze + Heißluft	* 40-250	40-250	-	190
		Die durch das obere Heizelement erzeugte Wärme wird mit dem Heißluftventilator gleichmäßig im Garraum verteilt. Diese Betriebsart eignet sich zum Garen von Gerichten, bei denen eine knusprige Kruste erwünscht ist (z. B. Fleisch oder Lasagne).			
	Unterhitze + Heißluft	* 40-250	-	40-250	190
		Die durch das untere Heizelement erzeugte Wärme wird mit dem Heißluftventilator gleichmäßig im Garraum verteilt. Diese Betriebsart eignet sich für die Zubereitung von Pizza, Brot oder Kuchen.			
	Unterhitze	100-230	-	40-250	190
		Die Wärme wird durch das untere Heizelement erzeugt. Diese Betriebsart eignet sich, um Speisen wie Quiche oder Pizza am Ende des Garvorgangs von unten zu bräunen.			

Betriebsart		Temperaturbereich (°C)			Empfohlene Temperatur (°C)
		Einfachbetrieb	Doppelgarraumbetrieb		
			Oberer Garraum	Unterer Garraum	
	Anbraten	80-200	-	-	160
		Bei Auswahl von „Bratautomatik“ wird automatisch ein Vorheizzyklus gestartet, der so lange läuft, bis im Garraum eine Temperatur von 220 °C erreicht ist. Danach werden das obere Heizelement und der Heißluftventilator eingeschaltet, um zum Beispiel Fleisch scharf anzubraten. Nach dem Anbraten wird das Fleisch bei Niedertemperatur fertig gegart. Diese Betriebsart eignet sich für Rind, Geflügel oder Fisch.			
	Öko-Heißluft	30-250	40-250	40-250	170
		Bei Auswahl von „Öko-Heißluft“ kommt ein optimiertes Heizsystem zum Einsatz, um während des Garvorgangs Energie zu sparen. Zwar verlängert sich bei dieser Betriebsart geringfügig die Garzeit, die Garergebnisse werden dadurch jedoch nicht beeinträchtigt. Beachten Sie, dass bei dieser Betriebsart kein Vorheizen erforderlich ist.			

**HINWEIS**

- Die Betriebsart „Öko-Heißluft“ wurde zur Bestimmung der Energieeffizienzklasse gemäß EN60350-1 herangezogen.
- Im Dual Cook-Modus kann der Öko Heißluft-Betrieb nicht gleichzeitig für den oberen und unteren Garraum eingestellt werden.

Bedienung

# Bedienung

## Betriebsarten (Grill)



1. Stellen Sie den Moduswähler auf .

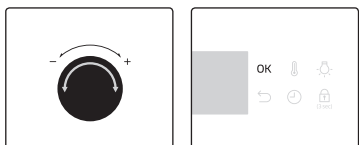

2. Wählen Sie mit dem Funktionswähler die Option **Großer Grill (G 1)** oder **Öko-Grill (G 2)** aus, und drücken Sie anschließend auf **OK**.



3. Stellen Sie mit Hilfe des Funktionswählers die Temperatur ein, und drücken Sie auf **OK**.

### Doppelgarraumbetrieb

Zum Energiesparen empfiehlt es sich, kleinere Portionsgrößen im Doppelgarraumbetrieb zu grillen. Standardmäßig ist die Option „Großer Grill“ lediglich im oberen Garraum verfügbar, da hierbei nur das obere Heizelement zum Einsatz kommt.

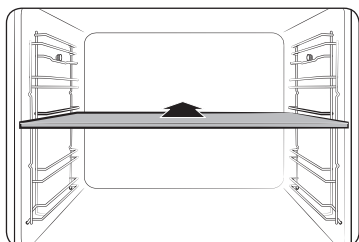

1. Schieben Sie den Garraumteiler in Einschubhöhe 3, um den Doppelgarraumbetrieb zu aktivieren.



2. Stellen Sie den Moduswähler auf . Standardmäßig wird nur die Option **Großer Grill (G 1)** automatisch aktiviert.

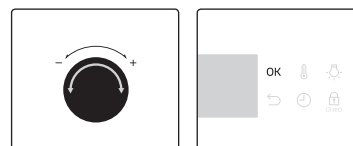

3. Stellen Sie mit Hilfe des Funktionswählers die Temperatur ein, und drücken Sie auf **OK**.

## Betriebsarten (Grill)

Betriebsart		Temperaturbereich (°C)			Empfohlene Temperatur (°C)
		Einfachbetrieb	Doppelgarraumbetrieb		
			Oberer Garraum	Unterer Garraum	
G 1	Großer Grill	100-270	40-250	-	240
		Die Wärme wird durch den Großflächengrill erzeugt. Diese Betriebsart eignet sich, um Speisen auf der Oberseite zu bräunen (z. B. Fleisch, Lasagne oder Gratin).			
G 2	Öko-Grill	100-270	-	-	240
		Die Wärme wird durch den Kleinflächengrill erzeugt. Diese Betriebsart eignet sich für Speisen, bei deren Zubereitung weniger Hitze erforderlich ist (z. B. Fisch und gefüllte Baguettes).			

## Temperaturbereiche im Doppelgarraumbetrieb

Sie können den oberen und unteren Garraum gleichzeitig für unterschiedliche Garvorgänge verwenden.

Im Doppelgarraumbetrieb wird der verfügbare Temperaturbereich für einen der Garräume jedoch durch die Temperatureinstellung für den jeweils anderen Garraum beeinflusst. Wenn Sie beispielsweise den oberen Garraum zum Grillen verwenden, ist der auswählbare Temperaturbereich aufgrund des Garvorgangs im unteren Garraum begrenzt. Allerdings sind die Temperatureinstellungen in beiden Garräumen auf einen Bereich zwischen 40 und 250 °C begrenzt.

Eingestellte Temperatur (°C) im oberen Garraum	Der untere Garraum ist begrenzt auf (°C)	
	Minimum	Maximum
40	40	45
60	50	75
80	65	105
100	80	135
120	90	160
140	105	190
160	120	220
180	135	250
200	145	250
220	160	250
250	170	250

Eingestellte Temperatur (°C) im unteren Garraum	Der obere Garraum ist begrenzt auf (°C)	
	Minimum	Maximum
40	40	45
60	50	75
80	65	105
100	80	135
120	90	160
140	105	190
160	120	220
180	135	250
200	145	250
220	160	250
250	170	250

# Bedienung

## Unterbrechen des Garvorgangs



Drehen Sie den Moduswähler während eines Garvorgangs auf „0“. Das Gerät wird nach wenigen Sekunden ausgeschaltet. Um Fehleingaben zu vermeiden, gibt das Gerät Ihnen einige Sekunden Zeit, um Ihre Auswahl zu korrigieren.

### Unterbrechen des Garvorgangs für einen einzelnen Garraum

Gehen Sie wie folgt vor, wenn Sie einen Garvorgang im Doppelgarraumbetrieb für einen Garraum unterbrechen möchten.

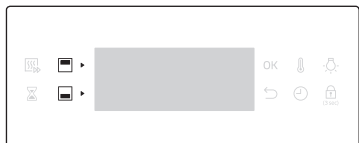

1. Drücken Sie die Taste oder , um den oberen bzw. den unteren Garraum auszuwählen.

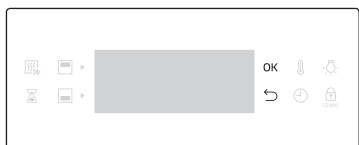

2. Drücken Sie zunächst die Taste und dann auf **OK**. Der Garvorgang wird im ausgewählten Garraum unterbrochen.

## Sonderfunktionen

Um Ihre Garergebnisse zu verbessern, können Sie verschiedene Zusatz- oder Sonderfunktionen verwenden. Die Sonderfunktionen sind im Doppelgarraumbetrieb nicht verfügbar.



1. Stellen Sie den Moduswähler auf .

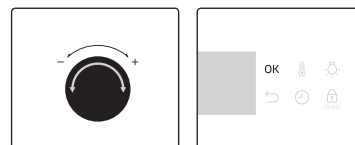

2. Wählen Sie mit Hilfe des Funktionswählers eine Funktion aus, und drücken Sie auf **OK**. Die Standardtemperatur wird angezeigt.

3. Stellen Sie je nach Bedarf die Garzeit und/oder -temperatur ein. Weitere Einzelheiten hierzu finden Sie im Abschnitt **Häufig genutzte Einstellungen**.

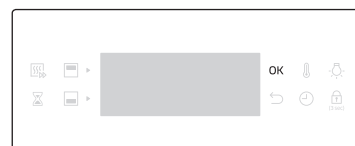

4. Drücken Sie **OK**, um die Funktion zu starten.

Betriebsart		Temperaturbereich (°C)	Empfohlene Temperatur (°C)	Anleitung
F 1	Warmhalten	40-100	80	Verwenden Sie diese Funktion nur, um Speisen warmzuhalten, die Sie kurz zuvor gegart haben.
F 2	Geschirr erwärmen	30-80	60	Verwenden Sie diese Funktion zum Erwärmen von Koch- und Anrichtegeschirr.



## Automatikprogramme

Für unerfahrene Köche bietet das Gerät insgesamt 50 Automatikprogramme. Mit Hilfe der Automatikprogramme können Sie Zeit sparen und schneller Kochen und Backen lernen. Die Garzeit und -temperatur wird entsprechend dem ausgewählten Rezept automatisch eingestellt.

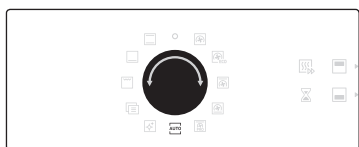

1. Stellen Sie den Moduswähler auf **AUTO**.

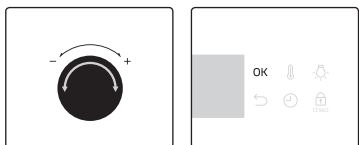

2. Wählen Sie mit Hilfe des Funktionswählers ein Programm aus, und drücken Sie auf **OK**.



3. Stellen Sie durch Drehen am Funktionswähler die Portionsgröße ein. Das einstellbare Gewicht hängt vom jeweiligen Programm ab.  
4. Drücken Sie auf **OK**, um den Garvorgang zu starten.

### HINWEIS

- Einige der Elemente in den Automatikprogrammen beinhalten das Vorheizen. Für diese Elemente wird der Fortschritt des Vorheizens angezeigt. Geben Sie die Speisen nach dem Vorheizen in den Garraum, wenn der Signalton erklingt. Drücken Sie dann **Garzeit**, um die Automatikprogramme zu starten.
- Weitere Informationen finden Sie unter **Automatikprogramme** in diesem Handbuch.

## Doppelgarraumbetrieb

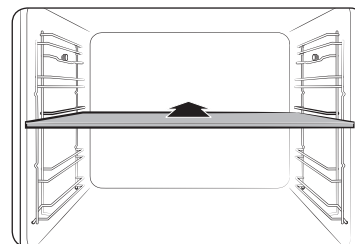



1. Schieben Sie den Garraumteiler in Einschubhöhe 3, um den Doppelgarraumbetrieb zu aktivieren.

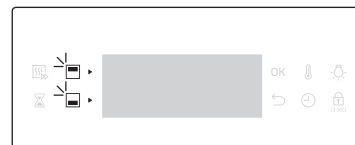

2. Stellen Sie den Moduswähler auf **AUTO**.



3. Drücken Sie die Taste  oder , um den oberen bzw. den unteren Garraum auszuwählen. Das Symbol  wird für das ausgewählte Abteil angezeigt.

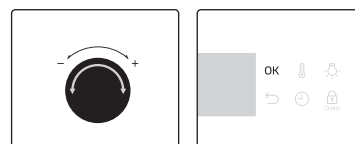

4. Wählen Sie mit Hilfe des Funktionswählers ein Programm für den oberen Garraum aus, und drücken Sie auf **OK**.

# Bedienung

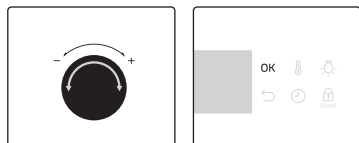

- Stellen Sie durch Drehen am Funktionswähler die Portionsgröße ein. Das einstellbare Gewicht hängt vom jeweiligen Programm ab.
- Drücken Sie auf **OK**, um den Garvorgang zu starten.

### HINWEIS

Weitere Informationen finden Sie unter **Automatikprogramme** in diesem Handbuch.

## Reinigung

Ihnen stehen zwei Reinigungsfunktionen zur Verfügung. Diese Funktionen sparen Ihnen Zeit, da eine regelmäßige manuelle Reinigung entfällt.

	Funktion	Anleitung
C 1	Dampfreinigung	Diese Funktion dient zum Entfernen leichter Verschmutzungen mit Dampf.
C 2	Pyrolysereinigung	Bei der Pyrolyse wird der Garraum bei sehr hoher Temperatur gereinigt. Hierbei werden Fettrückstände verbrannt, sodass eine manuelle Reinigung leichter vonstatten geht.

### Dampfreinigung

Diese Funktion dient zum Entfernen leichter Verschmutzungen mit Dampf.

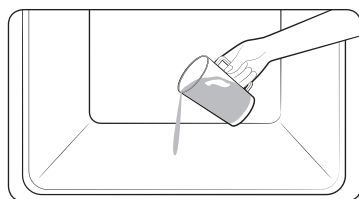

- Gießen Sie ca. 400 ml Wasser auf den Boden des Garraums, und schließen Sie die Gerätetür.



- Stellen Sie den Moduswähler auf .

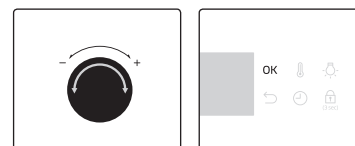

- Wählen Sie mit dem Funktionswähler das Programm **C 1** (Dampfreinigung) aus, und drücken Sie dann auf **OK**, um den Reinigungsvorgang zu starten.

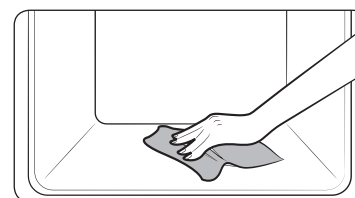

- Reinigen Sie den Garraum mit einem feuchten Tuch.

### WARNUNG

Öffnen Sie die Gerätetür nicht, bevor der Reinigungszyklus abgeschlossen ist. Das Wasser im Garraum ist sehr heiß und kann Verbrennungen verursachen.

### HINWEIS

- Wenn der Garraum stark mit Fett verunreinigt ist, beispielsweise nach dem Braten oder Grillen, empfiehlt es sich, mit Hilfe eines Reinigungsmittels erst den hartnäckigen Schmutz von Hand zu entfernen und dann die steam cleaning (Dampfreinigung) zu aktivieren.
- Lassen Sie die Gerätetür nach Abschluss des Reinigungszyklus leicht geöffnet. So können die emaillierten Innenflächen vollständig trocknen.
- Diese Reinigungsfunktion kann erst dann aktiviert werden, wenn der Garraum des Geräts abgekühlt ist. Warten Sie, bis das Gerät abgekühlt ist, und versuchen Sie es dann erneut.
- Gießen Sie das Wasser nicht mit Schwung auf den Boden des Garraums. Gehen Sie langsam und vorsichtig vor. Andernfalls kann Wasser an der Vorderseite des Geräts austreten.

## Pyrolysereinigung

Bei der Pyrolyse wird der Garraum bei sehr hoher Temperatur gereinigt. Hierbei werden Fettrückstände verbrannt, sodass eine manuelle Reinigung leichter vonstatten geht.



1. Entnehmen Sie alle Zubehörteile einschließlich der Seitengitter aus dem Garraum, und wischen Sie größere Krümel und Verunreinigungen im Inneren des Geräts weg. Andernfalls können während des Reinigungszyklus offene Flammen oder ein Brand entstehen.

2. Stellen Sie den Moduswähler auf

3. Wählen Sie durch Drehen am Funktionswähler das Programm für die Pyrolysereinigung (C 2) aus, und drücken Sie dann auf **OK**.

4. Wählen Sie für die Dauer des Reinigungsvorgangs eine von 3 verfügbaren Einstellungen: 1 h 50 min, 2 h 10 min oder 2 h 30 min.

5. Drücken Sie auf **OK**, um den Reinigungsvorgang zu starten.

6. Warten Sie nach Abschluss der Reinigung ab, bis das Gerät abgekühlt ist, und wischen Sie anschließend mit einem feuchten Tuch an den Kanten der Gerätetür entlang.

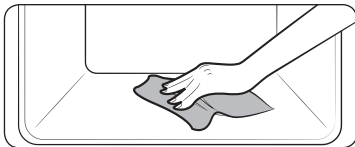
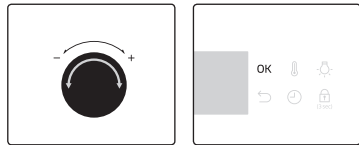

### VORSICHT

- Berühren Sie das Gerät nicht während eines Reinigungszyklus, da es sehr heiß werden kann.
- Halten Sie Kinder vom Gerät fern, um Unfälle zu vermeiden.
- Schalten Sie das Gerät nach Abschluss des Reinigungszyklus erst dann aus, nachdem der Kühlungsventilator das Gerät ausreichend heruntergekühlt hat und automatisch abgeschaltet wurde.

### HINWEIS

- Nach Beginn des Reinigungszyklus wird der Garraum sehr heiß. Die Gerätetür wird daher aus Sicherheitsgründen verriegelt. Wenn der Reinigungszyklus abgeschlossen und das Gerät abgekühlt ist, wird die Gerätetür wieder entsperrt.
- Denken Sie daran, das Gerät vor dem Starten der Reinigungsfunktion zu leeren. Zubehörteile können sich auf Grund der hohen Temperaturen im Inneren des Geräts verformen.

## Timer

Mit Hilfe der Timerfunktion können Sie bei einem Garvorgang die benötigte Zeit bzw. Betriebsdauer überprüfen.

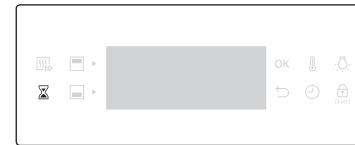

1. Drücken Sie die Taste

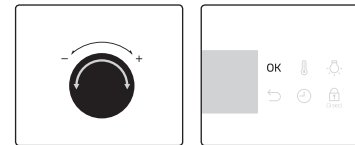

2. Stellen Sie mit Hilfe des Funktionswählers die Zeit ein, und drücken Sie auf **OK**.

### HINWEIS

- Wenn die eingestellte Zeit abgelaufen ist, erklingt ein Signalton und auf dem Display blinkt die Anzeige „00:00“.
- Sie können die Timereinstellung jederzeit ändern.

## Ton ein/aus

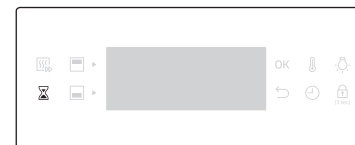

- Zum Ausschalten der Töne halten Sie die Taste 3 Sekunden lang gedrückt.
- Halten Sie zum Einschalten der Töne die Taste erneut 3 Sekunden lang gedrückt.

# Verwendung

## Manuelles Garen

### ⚠️ WARNUNG vor Acrylamid

Beim Backen von stärkehaltigen Lebensmitteln wie Kartoffelchips, Pommes Frites und Brot kann gesundheitsschädliches Acrylamid entstehen. Es wird empfohlen, solche Speisen bei niedrigen Temperaturen zu garen, um ein Übergaren, Austrocknen oder Verbrennen zu vermeiden.

### ⚠️ VORSICHT

Lebensmittel, die leicht verderben können (wie Milch, Eier, Fisch, Fleisch oder Geflügel), dürfen nicht länger als 1 Stunde vor Beginn des Garvorgangs im Ofen stehen und müssen nach Beendigung des Garvorgangs unverzüglich entfernt werden. Das Essen verdorbener Lebensmittel kann zu Krankheiten durch Lebensmittelvergiftungen führen.

### 📄 HINWEIS

- Es wird empfohlen, den Garraum unabhängig von der Betriebsart stets vorzuheizen, sofern in den Zubereitungshinweisen nicht abweichend angegeben.
- Wenn Sie die Betriebsart „Öko-Grill“ verwenden, stellen Sie die Speisen in die Mitte des Backblechs.

### Tipps zu den Zubehörteilen

Im Lieferumfang des Geräts sind verschiedene Zubehörteile enthalten. Möglicherweise werden in der folgenden Tabelle mehr Zubehörteile aufgeführt, als im Lieferumfang Ihres Geräts enthalten sind. Wenn Ihnen nicht exakt die Zubehörteile aus den Zubereitungshinweisen zur Verfügung stehen, können Sie auch andere geeignete Zubehörteile verwenden, die Sie bereits besitzen. Dies hat keine Auswirkungen auf die Garergebnisse.

- Backblech und Universalblech sind untereinander austauschbar.
- Wenn Sie ölige/fettige Speisen zubereiten, empfiehlt es sich, ein Backblech unter dem Gitterrost einzusetzen, um herabtropfendes Fett aufzufangen. Wenn im Lieferumfang Ihres Geräts ein Gitterrosteinsatz enthalten ist, können Sie diesen zusammen mit dem Blech verwenden.
- Wenn im Lieferumfang Ihres Geräts ein Universalblech, ein extra tiefes Blech oder beides enthalten ist, empfiehlt es sich, bei der Zubereitung fettiger Speisen das tiefere Blech zu verwenden.

## Backen

Für optimale Ergebnisse wird empfohlen, den Garraum vorzuheizen.

Gericht	Zubehör	Einschubhöhe	Betriebsart	Temp. (°C)	Zeit (in Min.)
Biskuit	Gitterrost, Kuchenform (Ø 25-26 cm)	2		160-170	35-40
Marmorkuchen	Gitterrost, Gugelhupfform	3		175-185	50-60
Tarte	Gitterrost, Tarteform (Ø 20 cm)	3		190-200	50-60
Hefe-Blechkuchen mit Obst und Streuseln	Universalblech	2		160-180	40-50
Obststreusel	Gitterrost, Auflaufform (22-24 cm)	3		170-180	25-30
Scones	Universalblech	3		180-190	30-35
Lasagne	Gitterrost, Auflaufform (22-24 cm)	3		190-200	25-30
Baisers	Universalblech	3		80-100	100-150
Soufflé	Gitterrost, Soufflé-Förmchen	3		170-180	20-25
Hefebleckkuchen	Universalblech	3		150-170	60-70
Selbstgemachte Pizza (1-1,2 kg)	Universalblech	2		190-210	10-15
Tiefgefrorener Blätterteigstücke, gefüllt	Universalblech	2		180-200	20-25
Quiche	Gitterrost, Auflaufform (22-24 cm)	2		180-190	25-35

Gericht	Zubehör	Einschubhöhe	Betriebsart	Temp. (°C)	Zeit (in Min.)
Gedeckter Apfelkuchen	Gitterrost, Kuchenform (Ø 20 cm)	2		160-170	65-75
Pizza aus dem Kühlregal	Universalblech	3		180-200	5-10

### Braten

Gericht	Zubehör	Einschubhöhe	Betriebsart	Temp. (°C)	Zeit (in Min.)
Fleisch (Rind/Schwein/Lamm)					
Lendenbraten vom Rind (1 kg)	Gitterrost + Universalblech	3 1		160-180	50-70
Kalbsbraten (1,5 kg)	Gitterrost + Universalblech	3 1		160-180	90-120
Schweinebraten (1 kg)	Gitterrost + Universalblech	3 1		200-210	50-60
Schweinenackenbraten (1 kg)	Gitterrost + Universalblech	3 1		160-180	100-120
Lammkeule (1 kg)	Gitterrost + Universalblech	3 1		170-180	100-120

Gericht	Zubehör	Einschubhöhe	Betriebsart	Temp. (°C)	Zeit (in Min.)
Geflügel (Huhn/Ente/Truthahn)					
Brathähnchen (1,2 kg) *	Gitterrost + Universalblech (zum Auffangen von Flüssigkeiten)	3 1		200	65-80 *
Hähnchenteile	Gitterrost + Universalblech	3 1		200-220	25-35
Entenbrust	Gitterrost + Universalblech	3 1		200-210	20-30
Ganze Pute, klein (5 kg)	Gitterrost + Universalblech	3 1		180-200	120-150
Vegetarische Gerichte					
Gemüse (0,5 kg)	Universalblech	3		220-230	15-20
Halbierte Ofenkartoffeln (0,5 kg)	Universalblech	3		190-200	40-50
Fisch					
Fischfilet, gebacken	Gitterrost + Universalblech	3 1		200-220	20-30
Bratfisch	Gitterrost + Universalblech	3 1		180-200	30-40

\* Nach der Hälfte der Zeit wenden.

# Verwendung









## Grillen

Es wird empfohlen, den Garraum mit dem Großflächengrill vorzuheizen. Nach der Hälfte der Zeit wenden.

Gericht	Zubehör	Einschubhöhe	Betriebsart	Temp. (°C)	Zeit (in Min.)
<b>Brot</b>					
Toast	Gitterrost	5		250-270	2-4
Käsetoast	Universalblech	4		200	4-8
<b>Rind</b>					
Steak *	Gitterrost + Universalblech	4 1		240-250	15-20
Hamburger *	Gitterrost + Universalblech	4 1		250-270	13-18
<b>Schwein</b>					
Schweinekoteletts	Gitterrost + Universalblech	4 1		250-270	15-20
Bratwurst	Gitterrost + Universalblech	4 1		260-270	10-15
<b>Geflügel</b>					
Hähnchenbrust	Gitterrost + Universalblech	4 1		230-240	30-35
Hähnchenunterschenkel	Gitterrost + Universalblech	4 1		230-240	25-30

\* Nach  $\frac{2}{3}$  der Garzeit wenden.

## Tiefgefrorene Fertiggerichte

Gericht	Zubehör	Einschubhöhe	Betriebsart	Temp. (°C)	Zeit (in Min.)
Teiggefrorene Pizza (0,4-0,6 kg)	Gitterrost	3		200-220	15-25
Tiefgefrorene Lasagne	Gitterrost	3		180-200	45-50
Tiefgefrorene Backofen-Pommes	Universalblech	3		220-225	20-25
Tiefgefrorene Kroketten	Universalblech	3		220-230	25-30
Tiefgefrorener Backcamembert	Gitterrost	3		190-200	10-15
Tiefgefrorene belegte Baguettes	Gitterrost + Universalblech	3 1		190-200	10-15
Tiefgefrorene Fischstäbchen	Gitterrost + Universalblech	3 1		190-200	15-25
Tiefgefrorene Fischburger	Gitterrost	3		180-200	20-35

### Anbraten







Bei dieser Betriebsart wird der Garraum zunächst automatisch auf bis zu 220 °C vorgeheizt. Zum Braten des Fleisches werden dann das obere Heizelement und der Heißluftventilator verwendet. Anschließend werden die Speisen bei der zuvor ausgewählten niedrigen Temperatur schonend gegart. Dazu werden das obere und das untere Heizelement eingesetzt. Diese Betriebsart eignet sich zum Braten von Fleisch und Fisch.

Gericht	Zubehör	Einschubhöhe	Temp. (°C)	Zeit (Stunden)
Rinderbraten	Gitterrost + Universalblech	3 1	80-100	3-4
Schweinebraten	Gitterrost + Universalblech	3 1	80-100	4-5
Lammbraten	Gitterrost + Universalblech	3 1	80-100	3-4
Entenbrust	Gitterrost + Universalblech	3 1	80-100	2-3

### Doppelgarraumbetrieb

Setzen Sie den Garraumteiler in das Gerät ein, bevor Sie es im Doppelgarraumbetrieb verwenden. Für optimale Ergebnisse wird empfohlen, das Gerät vorzuheizen. In der folgenden Tabelle sind 5 Programme zum Garen, Braten und Backen im Doppelgarraumbetrieb aufgeführt. Im Doppelgarraumbetrieb können Sie gleichzeitig Ihr Hauptgericht und die Beilage oder Ihr Hauptgericht und Ihren Nachtisch zubereiten.

- Bei Verwendung des Doppelgarraumbetriebs verlängert sich möglicherweise die zum Vorheizen benötigte Zeit.

Nr.	Garraum	Gericht	Zubehör	Einschubhöhe	Betriebsart	Temp. (°C)	Zeit (in Min.)
1	Oberer Garraum	Biskuit	Gitterrost, Kuchenform (Ø 25-26 cm)	4		160-170	40-45
	Unterer Garraum	Selbstgemachte Pizza (1,0-1,2 kg)	Universalblech	1		190-210	13-18
2	Oberer Garraum	Grillgemüse (0,4-0,8 kg)	Universalblech	4		220-230	13-18
	Unterer Garraum	Gedeckter Apfelkuchen	Gitterrost, Form (Ø 20 cm)	1		160-170	70-80
3	Oberer Garraum	Fladenbrot	Universalblech	4		230-240	13-18
	Unterer Garraum	Kartoffelgratin (1,0-1,5 kg)	Gitterrost, Auflaufform (22-24 cm)	1		180-190	45-50

# Verwendung

Nr.	Garraum	Gericht	Zubehör	Einschubhöhe	Betriebsart	Temp. (°C)	Zeit (in Min.)
4	Oberer Garraum	Hähnchenunterschenkel	Gitterrost + Universalblech	4 4		230-250	30-35
	Unterer Garraum	Lasagne (1,0-1,5 kg)	Gitterrost, Auflaufform (22-24 cm)	1		190-200	30-35
5	Oberer Garraum	Fischfilet, gebacken	Gitterrost + Universalblech	4 4		210-230	15-20
	Unterer Garraum	Apfeltaschen	Universalblech	1		170-180	25-30

Um Energie zu sparen, können Sie auch nur den oberen oder den unteren Garraum verwenden. Die Garzeit kann sich verlängern, wenn Sie den Garraum unterteilen. Für optimale Ergebnisse wird empfohlen, das Gerät vorzuheizen.

## Oberer Garraum

Gericht	Zubehör	Einschubhöhe	Betriebsart	Temp. (°C)	Zeit (in Min.)
Kartoffelgratin	Gitterrost, Auflaufform (22-24 cm)	4		160-170	40-50
Scones	Universalblech	4		180-190	30-35
Lasagne	Gitterrost, Auflaufform (22-24 cm)	4		180-190	25-35
Hähnchenunterschenkel *	Gitterrost + Universalblech	4 4		230-250	30-35

\* Das Gerät nicht vorheizen.

## Unterer Garraum

Gericht	Zubehör	Einschubhöhe	Betriebsart	Temp. (°C)	Zeit (in Min.)
Holländischer Kastenkuchen	Gitterrost, Kastenform (24 cm)	1		170-180	50-60
Marmorkuchen	Gitterrost, Gugelhupfform	1		160-170	60-70
Gedeckter Apfelkuchen	Gitterrost, Form (ø 20 cm)	1		160-170	70-80
Selbstgemachte Pizza (1,0-1,2 kg)	Universalblech	1		190-210	13-18



### Öko-Heißluft

Bei dieser Betriebsart kommt ein optimiertes Heizsystem zum Einsatz, um während des Garens Energie zu sparen. Die in diesem Abschnitt angegebenen Garzeiten beziehen sich auf einen Garvorgang ohne Vorheizen. Bei dieser Art der Zubereitung sollte das Vorheizen aus Energiespargründen entfallen.

Gericht	Zubehör	Einschubhöhe	Temp. (°C)	Zeit (in Min.)
Obststreusel (0,8-1,2 kg)	Gitterrost, Auflaufform (24 cm)	2	160-180	60 - 80
Backkartoffeln (0,4-0,8 kg)	Universalblech	2	190-200	70 - 80
Würstchen (0,3-0,5 kg)	Gitterrost + Universalblech	3 1	160-180	20-30
Tiefgefrorene Backofen-Pommes (0,3-0,5 kg)	Universalblech	3	180-200	25-35
Tiefgefrorene Kartoffelecken (0,3-0,5 kg)	Universalblech	3	190-210	25-35
Fischfilets, gebacken (0,4-0,8 kg)	Gitterrost + Universalblech	3 1	200-220	30-40
Knusprige Fischfilets, paniert (0,4-0,8 kg)	Gitterrost + Universalblech	3 1	200-220	30-45
Rinderlende (0,8-1,2 kg)	Gitterrost + Universalblech	2 1	180-200	65-75
Grillgemüse (0,4-0,6 kg)	Universalblech	3	200-220	25-35

### Doppelgarraumbetrieb – Betriebsart „Öko-Heißluft“

Um Energie zu sparen, können Sie auch die Betriebsart „Öko-Heißluft“ im oberen oder unteren Garraum verwenden.

Die in diesem Abschnitt angegebenen Garzeiten beziehen sich auf einen Garvorgang ohne Vorheizen. Bei dieser Art der Zubereitung sollte das Vorheizen aus Energiespargründen entfallen.

#### Oberer Garraum

Gericht	Zubehör	Einschubhöhe	Temp. (°C)	Zeit (in Min.)
Lasagne	Gitterrost, Auflaufform (22-24 cm)	4	180-200	30-45
Tiefgefrorene Backofen-Pommes	Universalblech	4	200-210	25-35
Tiefgefrorene Kartoffelecken	Universalblech	4	200-210	25-35
Rinderlende	Gitterrost + Universalblech	4 4	170-180	60-80

#### Unterer Garraum

Gericht	Zubehör	Einschubhöhe	Temp. (°C)	Zeit (in Min.)
Marmorkuchen	Gitterrost, Gugelhupfform	1	170-180	60-70
Holländischer Kasten Kuchen	Gitterrost, Kastenform (24 cm)	1	170-180	50-60
Backkartoffeln	Universalblech	1	190-200	70-90
Tiefkühlpizza	Gitterrost	1	200-210	25-30



# Verwendung

## Automatikprogramme

### ⚠ VORSICHT

Lebensmittel, die leicht verderben können (wie Milch, Eier, Fisch, Fleisch oder Geflügel), dürfen nicht länger als 1 Stunde vor Beginn des Garvorgangs im Ofen stehen und müssen nach Beendigung des Garvorgangs unverzüglich entfernt werden. Das Essen verdorbener Lebensmittel kann zu Krankheiten durch Lebensmittelvergiftungen führen.

### Garen auf einer Einschubhöhe

In der folgenden Tabelle sind 40 Automatikprogramme zum Garen, Braten und Backen aufgeführt.

Zudem werden die entsprechenden Mengen, Gewichtsangaben und Zubereitungsempfehlungen beschrieben. Zur einfacheren Handhabung wurden die Betriebsart und die Garzeit vorprogrammiert. Die Rezepte für einige der Automatikprogramme können Sie in diesem Handbuch nachlesen.

Die Automatikprogramme 1 bis 19 sowie 38 und 39 umfassen einen zusätzlichen Schritt, bei dem das Gerät vorgeheizt wird. Der Fortschritt des Vorheizens wird im Display angezeigt. Geben Sie die Speisen nach dem Vorheizen in den Garraum, wenn der Signalton erklingt. Drücken Sie dann **Garzeit**, um die Automatikprogramme zu starten.

### ⚠ WARNUNG

Ziehen Sie vor dem Herausnehmen der Speisen stets Ofenhandschuhe an.

Code	Gericht	Gewicht (kg)	Zubehör	Einschubhöhe
A 1	Kartoffelgratin	1,0-1,5	Gitterrost	3
		Frisches Kartoffelgratin in einer 22-24 cm großen Auflaufform zubereiten. Programm starten und, wenn nach dem Vorheizen der Signalton zu hören ist, die Speisen in die Mitte des Rosts stellen.		
A 2	Gemüsegratin	0,8-1,2	Gitterrost	3
		Frisches Gemüsegratin in einer 22-24 cm großen Auflaufform zubereiten. Programm starten und, wenn nach dem Vorheizen der Signalton zu hören ist, die Speisen in die Mitte des Rosts stellen.		

Code	Gericht	Gewicht (kg)	Zubehör	Einschubhöhe
A 3	Nudelauflauf	1,2-1,5	Gitterrost	3
		Nudelauflauf in einer 22-24 cm großen Auflaufform zubereiten. Programm starten und, wenn nach dem Vorheizen der Signalton zu hören ist, die Speisen in die Mitte des Rosts stellen.		
A 4	Lasagne	1,0-1,5	Gitterrost	3
		Selbstgemachte Lasagne in einer 22-24 cm großen Auflaufform zubereiten. Programm starten und, wenn nach dem Vorheizen der Signalton zu hören ist, die Speisen in die Mitte des Rosts stellen.		
A 5	Ratatouille	1,2-1,5	Gitterrost	3
		Die Zutaten für Ratatouille in einen Schmortopf mit Deckel geben. Programm starten und, wenn nach dem Vorheizen der Signalton zu hören ist, die Speisen in die Mitte des Rosts stellen. Abgedeckt garen. Vor dem Servieren umrühren.		
A 6	Gedeckter Apfelkuchen	1,2-1,4	Gitterrost	2
		Gedeckten Apfelkuchen in einer runden Kuchenform aus Metall mit 24-26 cm Durchmesser zubereiten. Programm starten und, wenn nach dem Vorheizen der Signalton zu hören ist, die Kuchenform in die Mitte des Rosts stellen.		
A 7	Croissants	0,3-0,4	Universalblech	3
		Croissants zubereiten (gekühlter Fertigteig). Auf Backpapier auf das Universalblech legen. Programm starten und, wenn nach dem Vorheizen der Signalton zu hören ist, das Blech in den Garraum schieben.		
A 8	Apfeltaschen	0,3-0,4	Universalblech	3
		Apfeltaschen auf Backpapier auf das Universalblech legen. Programm starten und, wenn nach dem Vorheizen der Signalton zu hören ist, das Blech in den Garraum schieben.		



Code	Gericht	Gewicht (kg)	Zubehör	Einschubhöhe
A 9	Obstkuchenboden	0,4-0,5	Gitterrost	3
		Den Teig in eine gebutterte schwarze Springform aus Metall geben. Programm starten und, wenn nach dem Vorheizen der Signalton zu hören ist, die Kuchenform in die Mitte des Rosts stellen.		
A 10	Quiche Lorraine	1,2-1,5	Gitterrost	2
		Quiche-Teig zubereiten und in eine runde Quiche-Form mit 25 cm Durchmesser geben. Programm starten und, wenn nach dem Vorheizen der Signalton zu hören ist, die Füllung hinzugeben und die Form in die Mitte des Rosts stellen.		
A 11	Weißbrot	0,6-0,7	Gitterrost	3
		Den Teig zubereiten und in eine 25 cm lange rechteckige schwarze Backform aus Metall geben. Programm starten und, wenn nach dem Vorheizen der Signalton zu hören ist, die Speisen in die Mitte des Rosts stellen.		
A 12	Mischbrot	0,8-0,9	Gitterrost	3
		Den Teig zubereiten und in eine 25 cm lange rechteckige schwarze Backform aus Metall geben. Programm starten und, wenn nach dem Vorheizen der Signalton zu hören ist, die Speisen in die Mitte des Rosts stellen.		
A 13	Brötchen	0,3-0,5	Universalblech	3
		Brötchen zubereiten (gekühlter Fertigteig). Auf Backpapier auf das Universalblech legen. Programm starten und, wenn nach dem Vorheizen der Signalton zu hören ist, das Blech in den Garraum schieben.		

Code	Gericht	Gewicht (kg)	Zubehör	Einschubhöhe
A 14	Obststreusel	0,8-1,2	Gitterrost	3
		Frisches Obst (Himbeeren, Brombeeren, Apfel- oder Birnenscheiben) in eine 22-24 cm große Auflaufform geben. Streusel darüber verteilen. Programm starten und, wenn nach dem Vorheizen der Signalton zu hören ist, die Speisen in die Mitte des Rosts stellen.		
A 15	Scones	0,5-0,6	Universalblech	3
		Scones (mit 5-6 cm Durchmesser) auf Backpapier auf das Universalblech legen. Programm starten und, wenn nach dem Vorheizen der Signalton zu hören ist, das Blech in den Garraum schieben.		
A 16	Biskuit	0,5-0,6	Gitterrost	3
		Den Kuchenteig zubereiten und in eine runde schwarze Backform aus Metall mit 26 cm Durchmesser geben. Programm starten und, wenn nach dem Vorheizen der Signalton zu hören ist, die Kuchenform in die Mitte des Rosts stellen.		
A 17	Marmorkuchen	0,7-0,8	Gitterrost	2
		Den Kuchenteig zubereiten und in eine runde Gugelhupf- oder Napfkuchenform aus Metall geben. Programm starten und, wenn nach dem Vorheizen der Signalton zu hören ist, die Kuchenform in die Mitte des Rosts stellen.		
A 18	Holländischer Kastenkuchen	0,7-0,8	Gitterrost	2
		Den Kuchenteig zubereiten und in eine 25 cm lange rechteckige schwarze Backform aus Metall geben. Programm starten und, wenn nach dem Vorheizen der Signalton zu hören ist, die Kuchenform in die Mitte des Rosts stellen.		

# Verwendung

Code	Gericht	Gewicht (kg)	Zubehör	Einschubhöhe
A 19	Brownies	0,7-0,8	Gitterrost	3
		Kuchenteig in einer 20-24 cm großen Auflaufform zubereiten. Programm starten und, wenn nach dem Vorheizen der Signalton zu hören ist, die Speisen in die Mitte des Rosts stellen.		
A 20	Rinderlende	0,8-1,3	Gitterrost	2
			Universalblech	1
		Das Rindfleisch würzen und 1 Stunde in den Kühlschrank stellen. Mit der Fettseite nach oben auf den Gitterrost stellen.		
A 21	Roastbeef, zartgegart	0,8-1,3	Gitterrost	2
			Universalblech	1
		Das Rindfleisch würzen und 1 Stunde in den Kühlschrank stellen. Mit der Fettseite nach oben auf den Gitterrost stellen.		
A 22	Lammkotelett mit Kräuterkruste	0,4-0,9	Gitterrost	4
			Universalblech	1
		Die Lammkoteletts mit Kräutern und Gewürzen marinieren und auf den Gitterrost legen.		
A 23	Lammkeule	1,0-1,5	Gitterrost	3
			Universalblech	1
		Das Lammfleisch marinieren und auf den Gitterrost legen.		
A 24	Schweinebraten mit Kruste	0,8-1,3	Gitterrost	3
			Universalblech	2
		Den Schweinebraten mit der Fettseite nach oben auf den Gitterrost legen.		

Code	Gericht	Gewicht (kg)	Zubehör	Einschubhöhe
A 25	Schweinerippchen	0,8-1,3	Gitterrost	3
			Universalblech	3
		Die Schweinerippchen auf den Rost legen.		
A 26	Ganzes Brathähnchen	1,0-1,5	Gitterrost	2
			Universalblech	1
		Das Hähnchen waschen und putzen. Das Hähnchen mit Öl beträufeln und mit Kräutern würzen. Das Hähnchen mit der Brust nach unten auf das Blech legen und bei Erklängen des Signaltons wenden.		
A 27	Hähnchenbrust	0,5-1,0	Gitterrost	4
			Universalblech	1
		Die Bruststücke marinieren und auf den Gitterrost legen.		
A 28	Hähnchenunterschenkel	0,5-1,0	Gitterrost	4
			Universalblech	1
		Die Hähnchenteile mit Öl bestreichen, würzen und auf den Rost legen.		
A 29	Entenbrust	0,3-0,8	Gitterrost	4
			Universalblech	1
		Die Entenbrust mit der Fettseite nach oben auf den Rost legen. Mit der ersten Einstellung wird die Entenbrust rosa, bei der zweiten halbrosa gegart.		
A 30	Forellenfilet, gebacken	0,3-0,8	Universalblech	4
			Die Forellenfilets mit der Hautseite nach oben auf das Universalblech legen.	

Code	Gericht	Gewicht (kg)	Zubehör	Einschubhöhe
A 31	Forelle	0,3-0,8	Gitterrost	4
			Universalblech	1
		Die Fische waschen und putzen, und abwechselnd Kopf an Schwanzflosse nebeneinander auf den Rost legen. Innenseite mit Zitronensaft beträufeln, salzen und Kräuter hineinlegen. Haut leicht mit einem Messer einschneiden. Mit Öl bestreichen und salzen.		
A 32	Seezunge	0,3-0,8	Universalblech	3
			Die Seezunge auf Backpapier auf das Universalblech legen. Haut leicht mit einem Messer einschneiden.	
A 33	Lachssteak/-filet	0,3-0,8	Gitterrost	4
			Universalblech	1
		Lachsfilets oder -steaks waschen und putzen. Mit der Hautseite nach oben auf den Rost legen.		
A 34	Grillgemüse	0,3-0,8	Universalblech	4
			Zucchini, Aubergine, Paprika, Zwiebel und Kirschtomaten waschen und vorbereiten. Mit Olivenöl beträufeln und mit Kräutern würzen. Gleichmäßig auf dem Universalblech verteilen.	
A 35	Halbierte Ofenkartoffeln	0,5-1,0	Universalblech	3
			Große Kartoffeln (je 200 g) längs halbieren. Mit der flachen Seite nach oben auf das Universalblech legen, mit Olivenöl bestreichen und Kräuter und Gewürze darüber streuen.	
A 36	Tiefgefrorene Backofen-Pommes	0,3-0,8	Universalblech	3
			Die tiefgefrorenen Backofen-Pommes gleichmäßig auf dem Universalblech verteilen.	

Code	Gericht	Gewicht (kg)	Zubehör	Einschubhöhe
A 37	Tiefgefrorene Kartoffelecken	0,3-0,8	Universalblech	3
			Die tiefgefrorenen Kartoffelecken gleichmäßig auf dem Universalblech verteilen.	
A 38	Tiefkühlpizza	0,3-0,8	Gitterrost	3
			Programm starten und, wenn nach dem Vorheizen der Signalton zu hören ist, die Tiefkühlpizza in die Mitte des Gitterrosts legen. Die erste Einstellung ist für dünne italienische Pizza geeignet, die zweite für dicke amerikanische Pizza.	
A 39	Selbstgemachte Pizza	0,8-1,3	Universalblech	2
			Selbstgemachte Pizza mit Hefeteig zubereiten und auf das Universalblech legen. Die Gewichtsangabe bezieht sich auf die gesamte Pizza mit Belag, wie z. B. Sauce, Gemüse, Schinken und Käse. Programm starten und, wenn nach dem Vorheizen der Signalton zu hören ist, das Blech in den Garraum schieben.	
A 40	Gehenlassen des Teigs	0,3-0,8	Gitterrost	2
			Teig in einer Schüssel zubereiten und mit Frischhaltefolie abdecken. In die Mitte des Rosts stellen. Die erste Einstellung ist für Pizza- und Kuchenteig geeignet, die zweite für Brotteig.	

Verwendung



# Verwendung

## Doppelgarraumbetrieb

In der folgenden Tabelle sind 10 Automatikprogramme zum Garen, Braten und Backen aufgeführt. Sie können sowohl nur den oberen oder unteren Garraum als auch beide Garräume gleichzeitig nutzen.

Für jedes Programm werden die entsprechenden Mengen, Gewichtsangaben und Zubereitungsempfehlungen beschrieben. Zur einfacheren Handhabung wurden die Betriebsart und die Garzeit vorprogrammiert. Die Rezepte für einige der Automatikprogramme können Sie in diesem Handbuch nachlesen.

Die Automatikprogramme für den Doppelgarraumbetrieb umfassen einen zusätzlichen Schritt, bei dem das Gerät vorgeheizt wird. Der Fortschritt beim Vorheizen wird im Display angezeigt. Geben Sie die Speisen nach dem Vorheizen in den Garraum, wenn der Signalton erklingt. Drücken Sie dann **Garzeit**, um die Automatikprogramme zu starten.

### **WARNUNG**

Ziehen Sie vor dem Herausnehmen der Speisen stets Ofenhandschuhe an.

#### 1. Oberer Garraum

Code	Gericht	Gewicht (kg)	Zubehör	Einschubhöhe
A 1	Kartoffelgratin	1,0-1,5	Gitterrost	4
		Frisches Kartoffelgratin in einer 22-24 cm großen Auflaufform zubereiten. Programm starten und, wenn nach dem Vorheizen der Signalton zu hören ist, die Speisen in die Mitte des Rosts stellen.		
A 2	Lasagne	1,0-1,5	Gitterrost	4
		Selbstgemachte Lasagne in einer 22-24 cm großen Auflaufform zubereiten. Programm starten und, wenn nach dem Vorheizen der Signalton zu hören ist, die Speisen in die Mitte des Rosts stellen.		
A 3	Hähnchenunterschenkel	0,5-1,0	Gitterrost	4
			Universalblech	4
		Die Hähnchenteile mit Öl bestreichen, würzen und auf den Rost legen.		

Code	Gericht	Gewicht (kg)	Zubehör	Einschubhöhe
A 4	Halbierte Ofenkartoffeln	0,5-1,0	Universalblech	4
		Große Kartoffeln (je 200 g) längs halbieren. Mit der flachen Seite nach oben auf das Universalblech legen, mit Olivenöl bestreichen und Kräuter und Gewürze darüber streuen.		
A 5	Tiefgefrorene Backofen-Pommes	0,3-0,8	Universalblech	4
		Die tiefgefrorenen Backofen-Pommes gleichmäßig auf dem Universalblech verteilen.		

#### 2. Unterer Garraum

Code	Gericht	Gewicht (kg)	Zubehör	Einschubhöhe
A 1	Gedeckter Apfelkuchen	1,2-1,4	Gitterrost	1
		Gedeckten Apfelkuchen in einer runden Kuchenform aus Metall mit 24-26 cm Durchmesser zubereiten. Programm starten und, wenn nach dem Vorheizen der Signalton zu hören ist, die Kuchenform in die Mitte des Rosts stellen.		
A 2	Apfeltaschen	0,3-0,4	Universalblech	1
		Apfeltaschen auf Backpapier auf das Universalblech legen. Programm starten und, wenn nach dem Vorheizen der Signalton zu hören ist, das Blech in den Garraum schieben.		
A 3	Quiche Lorraine	1,2-1,5	Gitterrost	1
		Quiche-Teig zubereiten und in eine runde Quiche-Form mit 25 cm Durchmesser geben. Programm starten und, wenn nach dem Vorheizen der Signalton zu hören ist, die Füllung hinzugeben und die Form in die Mitte des Rosts stellen.		



Code	Gericht	Gewicht (kg)	Zubehör	Einschubhöhe
A 4	Tiefkühlpizza	0,3-0,8	Gitterrost	1
		Programm starten und, wenn nach dem Vorheizen der Signalton zu hören ist, die Tiefkühlpizza in die Mitte des Gitterrosts legen. Die erste Einstellung ist für dünne italienische Pizza geeignet, die zweite für dicke amerikanische Pizza.		
A 5	Selbstgemachte Pizza	0,8-1,3	Universalblech	1
		Selbstgemachte Pizza mit Hefeteig zubereiten und auf das Universalblech legen. Die Gewichtsangabe bezieht sich auf die gesamte Pizza mit Belag, wie z. B. Sauce, Gemüse, Schinken und Käse. Programm starten und, wenn nach dem Vorheizen der Signalton zu hören ist, das Blech in den Garraum schieben.		

### 3. Doppelgarraumbetrieb

Zur gleichzeitigen Garung im oberen und unteren Garraum können Sie ein Automatikprogramm auswählen.

#### VORSICHT









Wenn Sie entweder den oberen oder den unteren Garraum verwenden, laufen auf der Lüfter und die Heizung des anderen Garraums, um optimale Leistung zu erreichen. Der nicht genutzte Garraum darf nicht für genutzt werden.

## Testgerichte

Gemäß EN 60350-1

### 1. Backen

Die Backempfehlungen gehen von einem vorgeheizten Garraum aus. Verwenden Sie nicht die Funktion „Schnelles Vorheizen“. Schieben Sie die Bleche immer so ein, dass die schräge Seite zur Gerätetür weist.

Gericht	Zubehör	Einschubhöhe	Betriebsart	Temp. (°C)	Zeit (in Min.)
Kleine Kuchen	Universalblech	3		165	23-28
		3		155	25-35
		1+3		155	30-35
Mürbeteiggebäck	Universalblech + Universalblech	1+3		140	30-35
Wasserbiskuit	Gitterrost + Springform (Dunkel beschichtet, ø 26 cm)	2		160	30-35
		2		160	35-40
		1+4		155	40-45
Gedeckter Apfelkuchen	Gitterrost + 2 Springformen * (Dunkel beschichtet, ø 20 cm)	2, diagonal angeordnet		160	70-80
	Universalblech + Gitterrost + 2 Springformen ** (Dunkel beschichtet, ø 20 cm)	1+3		160	80-90



\* Bei zwei Kuchen werden die Formen hinten links und vorne rechts auf den Rost gestellt.

\*\* Bei zwei Kuchen werden die Formen mittig auf den Blechen/Rosten in zwei verschiedenen Einschubhöhen platziert.

# Verwendung

## 2. Grillen

Heizen Sie den Garraum 5 Minuten lang mit dem Großflächengrill vor.

Gericht	Zubehör	Einschubhöhe	Betriebsart	Temp. (°C)	Zeit (in Min.)
Toastbrot	Gitterrost	5		270 (Max.)	1-2
Beefsteaks aus Rinderhackfleisch * (12 Stk.)	Gitterrost + Universalblech (zum Auffangen von Fett und Flüssigkeit)	4 1		270 (Max.)	1. Seite 15-18 2. Seite 5-8

\* Nach  $\frac{2}{3}$  der Garzeit wenden.

## 3. Braten

Gericht	Zubehör	Einschubhöhe	Betriebsart	Temp. (°C)	Zeit (in Min.)
Ganzes Hähnchen *	Gitterrost + Universalblech (zum Auffangen von Fett und Flüssigkeit)	3 1		200	65-80 *

\* Nach der Hälfte der Zeit wenden.

## Häufig verwendete Rezepte für die Automatikprogramme

### Kartoffelgratin

**Zutaten** 800 g Kartoffeln, 100 ml Milch, 100 ml Sahne, 50 g aufgeschlagenes Ei, je 1 EL Salz, Pfeffer und Muskat, 150 g geriebener Käse, Butter, Thymian

**Anleitung** Kartoffeln schälen und in 3 mm dicke Scheiben schneiden. Mit der Butter die Innenflächen einer geeigneten Auflaufform (22-24 cm) einfetten. Die Kartoffelscheiben auf einem sauberen Geschirrtuch ausbreiten und mit einem weiteren Geschirrtuch abdecken, während die restlichen Zutaten vorbereitet werden.

Die restlichen Zutaten außer dem geriebenen Käse in eine große Schüssel geben und gut mischen. Die Kartoffelscheiben in einer Schicht leicht überlappender Scheiben in die Form legen und mit der flüssigen Zutatenmischung übergießen. Den geriebenen Käse darüber streuen und backen. Nach dem Garvorgang mit einigen Blättern frischem Thymian bestreuen.

### Gemüsegratin

**Zutaten** 800 g Gemüse (Zucchini, Tomaten, Zwiebeln, Karotten, Paprika, vorgekochte Kartoffeln), 150 ml Sahne, 50 g aufgeschlagenes Ei, je 1 EL Salz, Kräuter/Gewürze (Pfeffer, Petersilie oder Rosmarin), 150 g geriebener Käse, 3 EL Olivenöl, einige Blätter Thymian

**Anleitung** Das Gemüse waschen, putzen und in 3-5 mm dicke Scheiben schneiden. Die Gemüsescheiben in eine geeignete Auflaufform (22-24 cm) geben und das Öl darüber geben. Die restlichen Zutaten außer dem geriebenen Käse mischen und über das Gemüse geben. Den geriebenen Käse darüber streuen und backen. Anschließend mit einigen Blättern frischem Thymian bestreuen.



## Lasagne

- Zutaten** 2 EL Olivenöl, 500 g Rinderhackfleisch, 500 ml Tomatensauce, 100 ml Rinderfond, 150 g Lasagneplatten, 1 klein gehackte Zwiebel, 200 g geriebener Käse, je 1 EL getrocknete Petersilie, Oregano und Basilikum
- Anleitung** Tomatensauce zubereiten. Öl in einer Pfanne erhitzen und das Rinderhackfleisch und die gewürfelte Zwiebel etwa 10 Minuten rundum anbraten, bis alles leicht gebräunt ist. Die Tomatensauce, den Rinderfond und die getrockneten Kräuter hinzugeben. Zum Kochen bringen und 30 min köcheln lassen.  
Die Lasagneplatten entsprechend den Hinweisen auf der Verpackung garen. Schichtweise die Lasagneplatten, die Sauce und den Käse in eine Auflaufform füllen. Mit Käse abschließen und im Ofen überbacken.

## Gedeckter Apfelkuchen

- Zutaten**
- **Teig:** 275 g Mehl,  $\frac{1}{2}$  EL Salz, 125 g weißer Streuzucker, 8 g Vanillezucker, 175 g kalte Butter, 1 aufgeschlagenes Ei
  - **Füllung:** 750 g feste ganze Äpfel, 1 EL Zitronensaft, 40 g Zucker,  $\frac{1}{2}$  EL Zimt, 50 g Korinthen/Rosinen, 2 EL Semmelbrösel

- Anleitung** Das Mehl mit dem Salz in eine große Schüssel sieben. Den Streuzucker und den Vanillezucker darüber sieben. Die Butter mit zwei Messern in kleine Würfel schneiden und zur Mehlmischung geben.  $\frac{3}{4}$  des aufgeschlagenen Eis hinzufügen. Alle Zutaten in einer Küchenmaschine zu einer krümeligen Masse verarbeiten (kein homogener Teig). Den Teig mit den Händen zu Kugeln formen. In Kunststoffolie einwickeln und 30 Minuten lang kalt stellen.  
Die Springform (24-26 cm Durchmesser) einfetten und mit Mehl bestäuben.  $\frac{3}{4}$  des Teigs auf ca. 5 mm Dicke ausrollen. In die Form geben, sodass der Boden und die Seiten bedeckt sind.  
Die Äpfel schälen und entkernen. In Würfel mit einer Größe von  $\frac{3}{4} \times \frac{3}{4}$  cm schneiden. Den Zitronensaft über die Äpfel geben und alles gut mischen. Korinthen/Rosinen waschen und abtupfen. Mit Zucker und Zimt mischen. Die Semmelbrösel auf dem Boden des Teigs verteilen. Leicht andrücken.  
Die Füllung auf dem Teig verteilen. Den restlichen Teig ausrollen. Den Teig in schmale Streifen schneiden und diagonal auf der Füllung verteilen. Den Apfelkuchen gleichmäßig mit dem restlichen aufgeschlagenen Ei bestreichen.



# Verwendung

## Quiche Lorraine

- Zutaten**
- **Teig:** 200 g Weizenmehl, 80 g Butter, 1 Ei
  - **Füllung:** 75 g gewürfelter magerer Speck, 125 ml Sahne, 125 g Crème fraîche, 2 aufgeschlagene Eier, 100 g geriebener Schweizer Käse, Salz und Pfeffer

**Anleitung** Für den Teig Mehl, Butter und Ei in eine Schüssel geben und zu einem homogenen Teig verarbeitet. Anschließend im Kühlschrank 30 Minuten lang kalt stellen. Den Teig ausrollen und in eine eingefettete Keramikform für Quiche (25 cm Durchmesser) geben. Den Boden mit einer Gabel einstechen. Eier, Sahne, Crème fraîche, Käse, Salz und Pfeffer mischen. Kurz vor dem Garen auf dem Teig verteilen.

## Obststreusel

- Zutaten**
- **Belag:** 200 g Mehl, 100 g Butter, 100 g Zucker, 2 g Salz, 2 g Zimtpulver
  - **Obst:** 600 g gemischtes Obst

**Anleitung** Alle Zutaten für den Teig mischen und zu Streuseln verarbeiten. Das gemischte Obst in einer Auflaufform verteilen und mit den Streuseln bedecken.

## Selbstgemachte Pizza

- Zutaten**
- **Pizzateig:** 300 g Mehl, 7 g Trockenhefe, 1 EL Olivenöl, 200 ml warmes Wasser, je 1 EL Zucker und Salz
  - **Belag:** 400 g in Scheiben geschnittenes Gemüse (Aubergine, Zucchini, Zwiebel, Tomaten), 100 g gewürfelter Schinken oder Speck, 100 g geriebener Käse

**Anleitung** Mehl, Hefe, Öl, Salz, Zucker und warmes Wasser in einer Schüssel zu einem feuchten Teig verarbeiten. In einer Küchenmaschine oder von Hand 5-10 Minuten lang durchkneten. Den Teig zugedeckt bei 35 °C für 30 Minuten in den Ofen stellen, damit er gehen kann. Den Teig auf einer mit Mehl bestäubten Fläche zu einem Rechteck ausrollen und den Teig dann auf ein Blech oder in eine Pizzaform geben. Die passierten Tomaten auf dem Teig verteilen und mit Schinken, Pilzen, Oliven und Tomaten belegen. Den geriebenen Käse darüber streuen und backen.

## Rinderlende

- Zutaten** 1 kg Rinderlende, 5 g Salz, 1 g Pfeffer, je 3 g Rosmarin und Thymian

**Anleitung** Das Rindfleisch mit Salz, Pfeffer und Rosmarin würzen und 1 Stunde in den Kühlschrank stellen. Auf den Gitterrost stellen. Im Ofen garen.



## Lammkotelett mit Kräuterkruste

**Zutaten** 1 kg Lammkoteletts (6 Stk.), 4 gepresste große Knoblauchzehen, 1 EL frischer gehackter Thymian, 1 EL frischer gehackter Rosmarin, 2 EL Salz, 2 EL Olivenöl

**Anleitung** Salz, Knoblauch, Kräuter und Öl mischen und zum Lamm geben. Lammkoteletts wenden und von allen Seiten marinieren. Bei Raumtemperatur ca. 30 Minuten bis 1 Stunde ruhen lassen.

## Schweinerippchen

**Zutaten** 2 Rippenstücke vom Schwein, 1 EL schwarze Pfefferkörner, 3 Lorbeerblätter, 1 gewürfelte Zwiebel, 3 gehackte Knoblauchzehen, 85 g brauner Zucker, 3 EL Worcestershiresauce, 2 EL passierte Tomaten, 2 EL Olivenöl

**Anleitung** Barbecuesauce zubereiten. Öl in einer Soßenpfanne erhitzen und die Zwiebeln zugeben. Glasig dünsten und die restlichen Zutaten hinzufügen. Aufkochen und dann bei schwacher Hitze 30 Minuten lang eindicken lassen. Die Rippenstücke mit der Barbecuesauce marinieren und zwischen 30 Minuten und 1 Stunde ruhen lassen.

## Pflege

### Reinigung

Das Reinigen des Ofens ist einfacher, wenn Sie die Reinigung regelmäßig durchführen.

#### **⚠️ WARNUNG**

- Vergewissern Sie sich vor jeder Reinigung, dass das Gerät und die verwendeten Zubehörteile vollständig abgekühlt sind.
- Verwenden Sie keinesfalls schleifende Reinigungsmittel, harte Bürsten, Schleifschwämme oder -tücher, Stahlwolle, Messer oder andere schleifende Materialien.

#### **Garraum**

- Verwenden Sie zum Reinigen des Garraums ein Tuch und ein mildes Reinigungsmittel oder warmes Seifenwasser.
- Reinigen Sie die Dichtungen der Gerätetür nicht von Hand.
- Um Beschädigungen der emaillierten Flächen des Garraums zu vermeiden, verwenden Sie nur handelsübliche Backofenreiniger.
- Um schwere Verunreinigungen zu entfernen, verwenden Sie einen Spezial-Backofenreiniger.

#### **Außenflächen des Geräts**

Verwenden Sie zum Reinigen der äußeren Flächen des Geräts, wie z. B. Gerätetür, Türgriff und Display, ein sauberes Tuch und ein mildes Reinigungsmittel oder warmes Seifenwasser, und wischen Sie die Flächen mit einem Blatt Küchenpapier oder einem trockenen Handtuch trocken. Aufgrund der heißen Luft, die aus dem Garraum entweicht, lagern sich insbesondere um den Handgriff Schmutz und Fett ab. Es wird daher empfohlen, nach jeder Verwendung des Geräts den Handgriff zu reinigen.

#### **Zubehör**

Waschen Sie sämtliche Zubehörteile nach jeder Verwendung, und trocknen Sie sie mit einem Küchenhandtuch ab. Weichen Sie Zubehörteile mit hartnäckigen Verschmutzungen etwa 30 Minuten in warmem Seifenwasser ein, bevor Sie sie waschen.

#### **Katalytische Emailleoberfläche (nur bestimmte Modelle)**

Die entnehmbaren Teile sind mit einer dunkelgrauen katalytischen Emaillebeschichtung versehen. Diese kann beim Garen im Heißluftbetrieb durch die zirkulierende Luft mit Öl und Fett verschmutzt werden. Diese Ablagerungen verbrennen jedoch bei Temperaturen von 200 °C und mehr.

1. Entnehmen Sie alle Zubehörteile aus dem Gerät.
2. Reinigen Sie den Garraum.
3. Aktivieren Sie die Betriebsart „Heißluft“, stellen Sie die höchstmögliche Temperatur ein, und lassen Sie das Gerät eine Stunde lang in Betrieb.

# Pflege

## Gerätetür

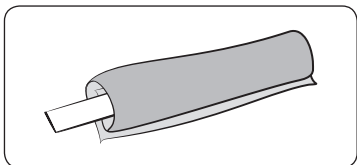

1. Befestigen Sie ein feuchtes Tuch an einem Stock.

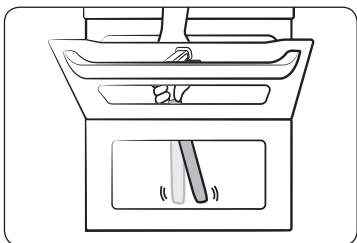

2. Legen Sie das Handtuch unter die Tür.
3. Reinigen Sie die Tür.
4. Geben Sie ein wenig Reinigungsmittel auf das Tuch und reinigen sie erneut.
5. Wischen Sie die Feuchtigkeit und die Blasen mit dem trockenen Tuch ab.

**⚠ VORSICHT**

Demontieren Sie die Gerätetür nicht zum Reinigen.

## Wasserkollektor

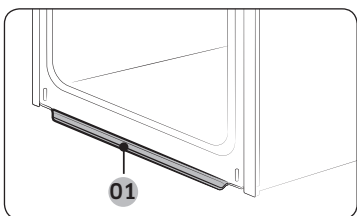

**01** Wasserkollektor

Der Wasserkollektor fängt während den Garvorgängen nicht nur überschüssige Feuchtigkeit, sondern auch Speiserückstände auf. Leeren und reinigen Sie den Wasserkollektor in regelmäßigen Abständen.

**⚠ WARNUNG**

Wenn Sie feststellen, dass Wasser aus dem Wasserkollektor läuft, wenden Sie sich an das nächstgelegene Samsung-Kundendienstzentrum.

## Seitengitter (nur bestimmte Modelle)

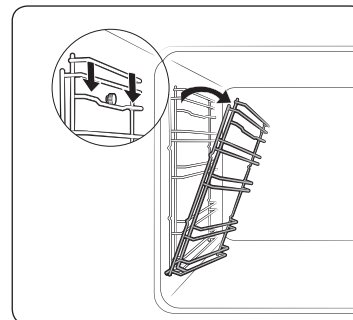

1. Drücken Sie mittig auf den oberen Bereich des linken Seitengitters und kippen Sie es um etwa 45° in den Garraum.

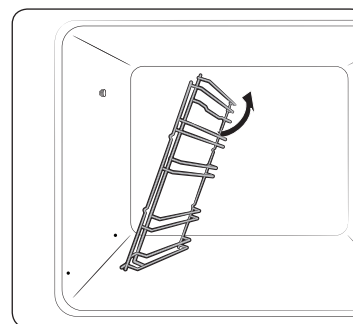

2. Ziehen Sie das linke Seitengitter unten aus den beiden Bohrungen.
3. Entfernen Sie das rechte Seitengitter auf die gleiche Weise.
4. Reinigen Sie beide Seitengitter.
5. Setzen Sie die Seitengitter anschließend wieder ein, indem Sie die oben beschriebenen Schritte 1 und 2 in umgekehrter Reihenfolge ausführen.

**📄 HINWEIS**

Das Gerät arbeitet ohne Seitengitter und Einschübe.

## Ausbauen der Gerätetür

### ⚠ WARNUNG

Die Gerätetür ist schwer.

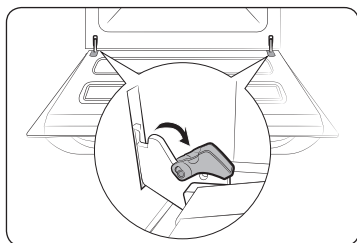

1. Öffnen Sie die Gerätetür, und klappen Sie die Clips an den beiden Scharnieren auf.

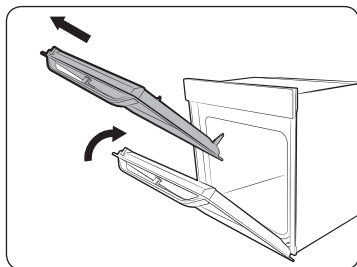

2. Schließen Sie die Gerätetür um etwa 70°. Halten Sie die Gerätetür mit beiden Händen an den Seiten fest, und ziehen Sie sie nach oben, sodass die Scharniere sich lösen.

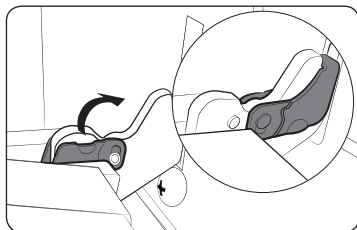

3. Bauen Sie die Gerätetür anschließend wieder ein, indem Sie die oben beschriebenen Schritte 1 und 2 in umgekehrter Reihenfolge ausführen. Achten Sie darauf, dass die Clips an beiden Seiten eingeklappt sind.

## Ersetzen von Teilen

### Glühlampe

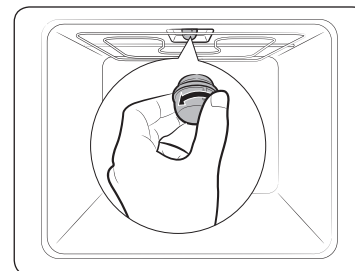

1. Drehen Sie die Glasabdeckung gegen den Uhrzeigersinn ganz heraus.
2. Tauschen Sie die Glühlampe aus.
3. Reinigen Sie die Glasabdeckung.
4. Drehen Sie die Glasabdeckung anschließend wieder auf die Halterung, indem Sie den obigen Schritt 1 in umgekehrter Reihenfolge ausführen.

### ⚠ WARNUNG

- Schalten Sie das Gerät vor dem Austausch der Glühlampe aus und ziehen Sie den Netzstecker aus der Steckdose.
- Verwenden Sie ausschließlich bis 300 °C hitzebeständige Glühlampen die für 25-40 W bei 220-240 V ausgelegt sind. Zugelassene Glühlampen sind bei dem Samsung-Kundendienstzentrum in Ihrer Nähe erhältlich.
- Fassen Sie Halogenlampen ausschließlich mit einem trockenen Tuch an. Andernfalls wird die Lampe durch Fingerabdrücke oder Schweiß verschmutzt, wodurch sich die Lebensdauer verkürzt.

### Seitliche Garraumbelichtung

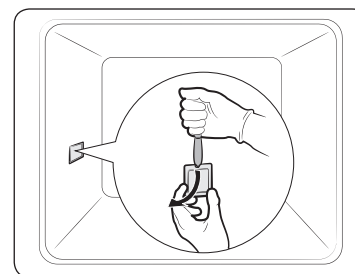

1. Halten Sie die Unterseite der Abdeckung mit einer Hand fest, und entfernen Sie die Abdeckung wie in der Abbildung gezeigt mit einem flachen dünnen Werkzeug (z. B. ein Messer).
2. Tauschen Sie die Glühlampe für die seitliche Garraumbelichtung aus.
3. Setzen Sie die Abdeckung wieder ein.

# Fehlerbehebung

## Problembeschreibungen

Schlagen Sie bei Problemen mit diesem Gerät zuerst in der folgenden Tabelle nach, und probieren Sie die dort beschriebenen Abhilfemaßnahmen. Wenn das Problem weiterhin besteht, wenden Sie sich an das nächstgelegene Samsung-Kundendienstzentrum.

Problem	Ursache	Abhilfemaßnahme
Die Tasten lassen sich nicht richtig drücken.	<ul style="list-style-type: none"> <li>Haben sich Fremdkörper/-stoffe um die Tasten angesammelt?</li> <li>Modelle mit berührungsempfindlichen Bedienelementen: hat sich außen Feuchtigkeit angesammelt?</li> <li>Wurde die Kindersicherung aktiviert?</li> </ul>	<ul style="list-style-type: none"> <li>Entfernen Sie die Fremdkörper/-stoffe, und versuchen Sie es erneut.</li> <li>Wischen Sie die Feuchtigkeit weg, und versuchen Sie es erneut.</li> <li>Deaktivieren Sie die Kindersicherung.</li> </ul>
Die Uhrzeit wird nicht angezeigt.	<ul style="list-style-type: none"> <li>Wurde die Stromversorgung unterbrochen?</li> </ul>	<ul style="list-style-type: none"> <li>Überprüfen Sie, ob der Netzstecker in die Steckdose eingesteckt ist.</li> </ul>
Das Gerät startet den Betrieb nicht.	<ul style="list-style-type: none"> <li>Wurde die Stromversorgung unterbrochen?</li> </ul>	<ul style="list-style-type: none"> <li>Überprüfen Sie, ob der Netzstecker in die Steckdose eingesteckt ist.</li> </ul>
Der laufende Betrieb wird unterbrochen.	<ul style="list-style-type: none"> <li>Wurde der Netzstecker aus der Steckdose gezogen?</li> </ul>	<ul style="list-style-type: none"> <li>Stecken Sie den Netzstecker wieder ein.</li> </ul>
Das Gerät wird im Betrieb ausgeschaltet.	<ul style="list-style-type: none"> <li>Wurde die zulässige Betriebsdauer überschritten?</li> <li>Arbeitet der Kühlungsventilator ordnungsgemäß?</li> <li>Wurde das Gerät an einem Ort ohne ausreichende Belüftung aufgestellt?</li> <li>Sind mehrere Geräte an dieselbe Steckdose angeschlossen?</li> </ul>	<ul style="list-style-type: none"> <li>Lassen Sie das Gerät nach längeren Garvorgängen abkühlen.</li> <li>Horchen Sie, ob der Kühlungsventilator in Betrieb ist.</li> <li>Halten Sie die in der Aufstellanleitung genannten Abstände ein.</li> <li>Schließen Sie das Gerät an eine eigene Steckdose an.</li> </ul>

Problem	Ursache	Abhilfemaßnahme
Das Gerät wird nicht mit Strom versorgt.	<ul style="list-style-type: none"> <li>Wurde die Stromversorgung unterbrochen?</li> </ul>	<ul style="list-style-type: none"> <li>Überprüfen Sie, ob der Netzstecker in die Steckdose eingesteckt ist.</li> </ul>
Die Außenflächen des Geräts werden im Betrieb übermäßig heiß.	<ul style="list-style-type: none"> <li>Wurde das Gerät an einem Ort ohne ausreichende Belüftung aufgestellt?</li> </ul>	<ul style="list-style-type: none"> <li>Halten Sie die in der Aufstellanleitung genannten Abstände ein.</li> </ul>
Die Gerätetür kann nicht richtig geöffnet werden.	<ul style="list-style-type: none"> <li>Haben Sie zwischen Gerätetür und Garraum Essensreste angesammelt?</li> </ul>	<ul style="list-style-type: none"> <li>Reinigen Sie gründlich das Gerät und versuchen Sie erneut, die Gerätetür zu öffnen.</li> </ul>
Die Garraumbeleuchtung ist zu dunkel oder funktioniert überhaupt nicht.	<ul style="list-style-type: none"> <li>Leuchtet die Lampe zunächst und wird dann ausgeschaltet?</li> <li>Wird die Lampe im Betrieb durch Zubehörteile oder Speisen verdeckt?</li> </ul>	<ul style="list-style-type: none"> <li>Die Garraumbeleuchtung wird zu Energiesparzwecken nach einer bestimmten Zeit automatisch ausgeschaltet. Sie können die Beleuchtung wieder einschalten, indem Sie die Taste für die Garraumbeleuchtung drücken.</li> <li>Reinigen Sie den Garraum und überprüfen Sie die Beleuchtung erneut.</li> </ul>
Das Gerät verursacht Stromschläge.	<ul style="list-style-type: none"> <li>Ist das Gerät ordnungsgemäß geerdet?</li> <li>Wird eine Steckdose ohne Schutzleiter verwendet?</li> </ul>	<ul style="list-style-type: none"> <li>Überprüfen Sie, ob das Gerät ordnungsgemäß geerdet ist.</li> </ul>
Aus dem Gerät tritt Wasser aus.	<ul style="list-style-type: none"> <li>In einigen Fällen kann je nach den zubereiteten Speisen Wasser oder Dampf aus dem Gerät austreten. Dies ist keine Fehlfunktion des Geräts.</li> </ul>	<ul style="list-style-type: none"> <li>Lassen Sie das Gerät abkühlen, und wischen Sie es mit einem trockenen Tuch ab.</li> </ul>
Aus einem Spalt in der Gerätetür tritt Dampf aus.		
Im Gerät bleibt Wasser zurück.		

Problem	Ursache	Abhilfemaßnahme
Die Helligkeit im Garraum schwankt.	<ul style="list-style-type: none"> <li>Die Helligkeit schwankt in Abhängigkeit von der abgegebenen Leistung.</li> </ul>	<ul style="list-style-type: none"> <li>Schwankungen bei der Leistungsabgabe sind während eines Garvorgangs normal. Keine Sorge, dies ist keine Fehlfunktion des Geräts.</li> </ul>
Der Garvorgang ist abgeschlossen, aber der Kühlungsventilator läuft weiter.	<ul style="list-style-type: none"> <li>Der Ventilator läuft auch einige Zeit nach Abschluss des Garvorgangs weiter, um den Garraum abzukühlen.</li> </ul>	<ul style="list-style-type: none"> <li>Keine Sorge, dies ist keine Fehlfunktion des Geräts.</li> </ul>
Der Garraum wird nicht erhitzt.	<ul style="list-style-type: none"> <li>Ist die Gerätetür offen?</li> <li>Wurden die falschen Einstellungen gewählt?</li> <li>Ist die Sicherung im Verteilerkasten durchgebrannt oder hat der Leistungsschutzschalter ausgelöst?</li> </ul>	<ul style="list-style-type: none"> <li>Schließen Sie die Gerätetür und starten Sie das Gerät neu.</li> <li>Schlagen Sie im Kapitel zur Bedienung des Geräts nach und stellen Sie das Gerät neu ein.</li> <li>Ersetzen Sie die Sicherungen bzw. setzen Sie den Leistungsschutzschalter zurück. Wenn dies wiederholt passiert, rufen Sie einen Elektriker.</li> </ul>
Im Betrieb tritt Rauch aus dem Gerät aus.	<ul style="list-style-type: none"> <li>Wird das Gerät zum ersten Mal verwendet?</li> <li>Befinden Sie Speisereste am Heizelement?</li> </ul>	<ul style="list-style-type: none"> <li>Bei erstmaliger Verwendung kann am Heizelement Rauch entstehen. Dies ist keine Fehlfunktion, und das Problem sollte nach der 2. oder 3. Verwendung nicht mehr auftreten.</li> <li>Lassen Sie das Gerät ausreichend abkühlen und entfernen Sie die Speisereste vom Heizelement.</li> </ul>
Vom Gerät geht ein Brand- oder Kunststoffgeruch aus.	<ul style="list-style-type: none"> <li>Wurden Kunststoff- oder sonstige Behälter verwendet, die nicht hitzebeständig sind?</li> </ul>	<ul style="list-style-type: none"> <li>Verwenden Sie für hohe Temperaturen geeignete Glasbehälter.</li> </ul>

Problem	Ursache	Abhilfemaßnahme
Die Garergebnisse sind unzureichend.	<ul style="list-style-type: none"> <li>Wurde während des Garvorgangs die Gerätetür geöffnet?</li> </ul>	<ul style="list-style-type: none"> <li>Öffnen Sie die Gerätetür im Betrieb nur dann, wenn Speisen gewendet werden müssen. Je öfter die Gerätetür im Betrieb geöffnet wird, desto stärker sinkt die Temperatur im Garraum, sodass sich die Garergebnisse verschlechtern.</li> </ul>
Das Gerät erwärmt sich während der Pyrolysereinigung.	<ul style="list-style-type: none"> <li>Die Pyrolysereinigung arbeitet mit hohen Temperaturen, sodass sich das Gerät erwärmt.</li> </ul>	<ul style="list-style-type: none"> <li>Keine Sorge, dies ist keine Fehlfunktion des Geräts.</li> </ul>
Während der Pyrolysereinigung entsteht Brandgeruch.	<ul style="list-style-type: none"> <li>Die Pyrolysereinigung arbeitet mit hohen Temperaturen, um Essensrückstände restlos zu verbrennen.</li> </ul>	<ul style="list-style-type: none"> <li>Keine Sorge, dies ist keine Fehlfunktion des Geräts.</li> </ul>
Die Dampfreinigung wird nicht ausgeführt.	<ul style="list-style-type: none"> <li>Ist das Gerät ausreichend abgekühlt?</li> </ul>	<ul style="list-style-type: none"> <li>Lassen Sie das Gerät ausreichend abkühlen, bevor Sie die Reinigung durchführen.</li> </ul>
Der Doppelgarraumbetrieb funktioniert nicht.	<ul style="list-style-type: none"> <li>Wurde der Garraumteiler ordnungsgemäß eingesetzt?</li> </ul>	<ul style="list-style-type: none"> <li>Setzen Sie den Garraumteiler richtig ein, und versuchen Sie es erneut.</li> </ul>
Der Einfachbetrieb funktioniert nicht.	<ul style="list-style-type: none"> <li>Befindet sich der Garraumteiler im Gerät?</li> </ul>	<ul style="list-style-type: none"> <li>Entnehmen Sie den Garraumteiler, und versuchen Sie es erneut.</li> </ul>
Der Ventilator im ungenutzten Garraum läuft mit (andernfalls steigt die Temperatur im Garraum zu stark an).	<ul style="list-style-type: none"> <li>Um die beste Kochleistung und die besten Kochergebnisse zu erzielen, laufen der Lüfter und die Heizung des nicht benutzten Garraums mit.</li> </ul>	<ul style="list-style-type: none"> <li>Keine Sorge, dies ist keine Fehlfunktion des Geräts.</li> </ul>

# Fehlerbehebung

## Informationscodes

Bei Störungen Ihres Geräts wird ein Informationscode im Display angezeigt. Schlagen Sie in der folgenden Tabelle nach, und probieren Sie die beschriebenen Abhilfemaßnahmen aus.

Code	Bedeutung	Abhilfemaßnahme
C-d1	Problem mit der Verriegelung der Gerätetür	Schalten Sie das Gerät aus, und starten Sie den Vorgang neu. Wenn das Problem weiterhin besteht, ziehen Sie den Netzstecker für mindestens 30 Sekunden aus der Steckdose und schließen Sie das Gerät dann wieder an. Wenn das Problem dadurch nicht behoben wird, wenden Sie sich an ein Kundendienstzentrum in Ihrer Nähe.
C-20	Sensorstörung	
C-21		
C-22		
C-F1	Tritt nur bei einem Lese-/Schreibproblem mit dem EEPROM-Speicherchip auf	
C-F0	Tritt auf, wenn keine Kommunikation zwischen der Haupt- und der Nebenplatine möglich ist	
C-F2	Tritt auf, wenn ein Kommunikationsproblem zwischen dem integrierten Sensorschaltkreis und dem Micom-Haupt- oder -Untersystem besteht	Schalten Sie das Gerät aus, und starten Sie den Vorgang neu. Wenn das Problem weiterhin besteht, ziehen Sie den Netzstecker für mindestens 30 Sekunden aus der Steckdose und schließen Sie das Gerät dann wieder an. Wenn das Problem dadurch nicht behoben wird, wenden Sie sich an ein Kundendienstzentrum in Ihrer Nähe.
C-d0	<b>Tastenproblem</b> Tritt auf, wenn eine Taste längere Zeit gedrückt wird.	Reinigen Sie die Tasten und achten Sie darauf, dass an oder auf den Tasten kein Wasser zurückbleibt. Schalten Sie das Gerät aus, und versuchen Sie es erneut. Wenn das Problem weiterhin besteht, wenden Sie sich an das nächstgelegene Samsung-Kundendienstzentrum.

Code	Bedeutung	Abhilfemaßnahme
-dC-	Tritt auf, wenn der Garraumteiler während eines Garvorgangs im Doppelgarraumbetrieb entfernt wird. Tritt auf, wenn der Garraumteiler während eines Garvorgangs im Einfachbetrieb eingesetzt wird.	Der Garraumteiler darf während eines Garvorgangs im Doppelgarraumbetrieb nicht entfernt werden. Schalten Sie das Gerät aus, und starten Sie den Vorgang neu. Wenn das Problem weiterhin besteht, ziehen Sie den Netzstecker für mindestens 30 Sekunden aus der Steckdose und schließen Sie das Gerät dann wieder an. Wenn das Problem dadurch nicht behoben wird, wenden Sie sich an ein Kundendienstzentrum in Ihrer Nähe.
S-01	<b>Sicherheitsabschaltung</b> Die zulässige maximale Betriebsdauer für die eingestellte Temperatur wurde überschritten. <ul style="list-style-type: none"> <li>• Bis 105 °C - 16 Stunden</li> <li>• Von 105 °C bis 240 °C - 8 Stunden</li> <li>• Von 245 °C bis Max. - 4 Stunden</li> </ul>	Dies ist keine Fehlfunktion des Geräts. Schalten Sie das Gerät aus, und entnehmen Sie die Speisen. Versuchen Sie es dann erneut.



## Technische Daten

SAMSUNG ist ständig darum bemüht, seine Produkte zu verbessern. Aus diesem Grunde behält sich Samsung Änderungen am Design und an Bedienungsanleitungen vor.

Abmessungen (B x H x T)	Gehäuse	595 x 595 x 570 mm
Fassungsvermögen		75 Liter
Gewicht	Netto	47,2 kg
Betriebsspannung		230-240 V ~ 50 Hz
Maximal angeschlossene Last		3650-3950 W

## Anhang

### Produktdatenblatt

SAMSUNG	SAMSUNG		
Modellkennung	NV75N5671BS / NV75N5671RM / NV75N5671RS / NV75N5672RM / NV75N5672RS		
Art des Garraums	Einfachbetrieb	Oberer Garraum	Unterer Garraum
Energieeffizienzindex je Garraum (EEI cavity)	81,6	98,6	100,0
Energieeffizienzklasse je Garraum	A+	A	A
Energieverbrauch (Strom) bei der Erhitzung einer Standardbeladung im Garraum eines Elektrobackofens während eines Zyklus im konventionellen Modus je Garraum (elektrische Endenergie) (EC <sub>electric cavity</sub> )	1,05 kWh/ Zyklus	-	-
Energieverbrauch bei der Erhitzung einer Standardbeladung im Garraum eines Elektrobackofens während eines Zyklus im Umluftmodus je Garraum (elektrische Endenergie) (EC <sub>electric cavity</sub> )	0,71 kWh/ Zyklus	0,68 kWh/ Zyklus	0,68 kWh/ Zyklus
Anzahl der Garräume	3 (Einfachbetrieb, oberer, unterer)		
Wärmequelle je Garraum (Strom oder Gas)	Strom		
Volumen je Garraum (V)	75 L	34 L	32 L
Art des Backofens	Eingebaut		
Masse des Gerätes (M)	47,2 kg		

Daten ermittelt entsprechend der Norm EN 60350-1 und der Kommissionsverordnungen (EU) Nr. 65/2014 und (EU) Nr. 66/2014.

# Anhang

---

## Energiespartipps

- Halten Sie die Gerätetür während des Garvorgangs immer geschlossen, es sei denn, Sie müssen die Lebensmittel wenden. Öffnen Sie die Gerätetür während des Garvorgangs so selten wie möglich, um die Temperatur im Garraum zu erhalten und so Energie zu sparen.
- Planen Sie die Verwendung des Geräts im Voraus, damit Sie es zwischen einem Garvorgang und dem nächsten nicht ausschalten müssen. So sparen Sie Energie und reduzieren die Vorwärmzeit des Geräts.
- Wenn die Garzeit mehr als 30 Minuten beträgt, können Sie das Gerät 5-10 Minuten vor Abschluss des Garvorgangs ausschalten, um Energie zu sparen. Der Garvorgang wird mit Hilfe der Restwärme abgeschlossen.
- Wenn möglich, bereiten Sie immer mehr als ein Gericht zu.

# Notizen

---

## FRAGEN ODER HINWEISE?

LAND	RUFEN SIE UNS AN UNTER	ODER BESUCHEN SIE UNS ONLINE UNTER
AUSTRIA	0800-SAMSUNG (0800-7267864) [Only for KNOX customers] 0800 400848 [Only for Premium HA] 0800-366661 [Only for Dealers] 0810-112233	<a href="http://www.samsung.com/at/support">www.samsung.com/at/support</a>
BELGIUM	02-201-24-18	<a href="http://www.samsung.com/be/support">www.samsung.com/be/support</a> (Dutch) <a href="http://www.samsung.com/be_fr/support">www.samsung.com/be_fr/support</a> (French)
DENMARK	707 019 70	<a href="http://www.samsung.com/dk/support">www.samsung.com/dk/support</a>
FINLAND	030-6227 515	<a href="http://www.samsung.com/fi/support">www.samsung.com/fi/support</a>
FRANCE	01 48 63 00 00	<a href="http://www.samsung.com/fr/support">www.samsung.com/fr/support</a>
GERMANY	06196 77 555 77	<a href="http://www.samsung.com/de/support">www.samsung.com/de/support</a>
ITALIA	800-SAMSUNG (800.7267864)	<a href="http://www.samsung.com/it/support">www.samsung.com/it/support</a>
CYPRUS	8009 4000 only from landline, toll free	<a href="http://www.samsung.com/gr/support">www.samsung.com/gr/support</a>
GREECE	80111-SAMSUNG (80111 726 7864) only from land line (+30) 210 6897691 from mobile and land line	
LUXEMBURG	261 03 710	<a href="http://www.samsung.com/be_fr/support">www.samsung.com/be_fr/support</a>
NETHERLANDS	088 90 90 100	<a href="http://www.samsung.com/nl/support">www.samsung.com/nl/support</a>
NORWAY	815 56480	<a href="http://www.samsung.com/no/support">www.samsung.com/no/support</a>
PORTUGAL	808 207 267	<a href="http://www.samsung.com/pt/support">www.samsung.com/pt/support</a>
SPAIN	0034902172678	<a href="http://www.samsung.com/es/support">www.samsung.com/es/support</a>
SWEDEN	0771 726 786	<a href="http://www.samsung.com/se/support">www.samsung.com/se/support</a>
SWITZERLAND	0800 726 78 64 (0800-SAMSUNG)	<a href="http://www.samsung.com/ch/support">www.samsung.com/ch/support</a> (German) <a href="http://www.samsung.com/ch_fr/support">www.samsung.com/ch_fr/support</a> (French)
UK	0330 SAMSUNG (7267864)	<a href="http://www.samsung.com/uk/support">www.samsung.com/uk/support</a>
IRELAND (EIRE)	0818 717100	<a href="http://www.samsung.com/ie/support">www.samsung.com/ie/support</a>



DG68-01055A-03