

EKF6772TOW
EKF6772TOX



FR Cuisinière

Notice d'utilisation

TABLE DES MATIÈRES

1. INFORMATIONS DE SÉCURITÉ.....	3
2. CONSIGNES DE SÉCURITÉ.....	6
3. INSTALLATION.....	10
4. DESCRIPTION DE L'APPAREIL.....	12
5. AVANT LA PREMIÈRE UTILISATION.....	12
6. TABLE DE CUISSON - UTILISATION QUOTIDIENNE.....	13
7. TABLE DE CUISSON - CONSEILS.....	19
8. TABLE DE CUISSON - ENTRETIEN ET NETTOYAGE.....	21
9. FOUR - UTILISATION QUOTIDIENNE	21
10. FOUR - FONCTIONS DE L'HORLOGE.....	28
11. FOUR - PROGRAMMES AUTOMATIQUES.....	30
12. FOUR - CONSEILS.....	31
13. FOUR - ENTRETIEN ET NETTOYAGE.....	45
14. DÉPANNAGE.....	48
15. RENDEMENT ÉNERGÉTIQUE.....	52

NOUS PENSONS À VOUS

Merci d'avoir choisi ce produit Electrolux. Avec ce produit, vous bénéficiez de dizaines d'années d'expérience professionnelle et d'innovation. Ingénieux et élégant, il a été conçu sur mesure pour vous. Grâce à cet appareil, vous savez que chaque utilisation vous apportera satisfaction.

Bienvenue chez Electrolux.

Visitez notre site Internet pour :



Obtenir des conseils d'utilisation, des brochures, de l'aide, des informations :
www.electrolux.com/webselfservice



Enregistrez votre produit pour obtenir un meilleur service :
www.registerelectrolux.com



Acheter des accessoires, consommables et pièces de rechange d'origine pour votre appareil :
www.electrolux.com/shop

SERVICE APRÈS-VENTE

Utilisez toujours des pièces d'origine.

Avant de contacter le service après-vente, assurez-vous de disposer des informations suivantes : Modèle, PNC, numéro de série.

Vous trouverez ces informations sur la plaque signalétique.

 Avertissement/Consignes de sécurité

 Informations générales et conseils

 Informations en matière de protection de l'environnement

Sous réserve de modifications.

1. ⚠ INFORMATIONS DE SÉCURITÉ

Avant d'installer et d'utiliser cet appareil, lisez soigneusement les instructions fournies. Le fabricant ne pourra être tenu pour responsable des blessures et dégâts résultant d'une mauvaise installation ou utilisation. Conservez toujours les instructions dans un lieu sûr et accessible pour vous y référer ultérieurement.

1.1 Sécurité des enfants et des personnes vulnérables



AVERTISSEMENT!

Risque d'asphyxie, de blessure ou d'invalidité permanente.

- Cet appareil peut être utilisé par des enfants de plus de 8 ans, ainsi que des personnes dont les capacités physiques, sensorielles et mentales sont réduites ou dont les connaissances et l'expérience sont insuffisantes, à condition d'être surveillés ou d'avoir reçu des instructions concernant l'utilisation sécurisée de l'appareil et de comprendre les risques encourus.
- Les enfants entre 3 et 8 ans et les personnes ayant un handicap très important et complexe doivent être tenus à l'écart de l'appareil, à moins d'être surveillés en permanence.
- Les enfants de moins de 3 ans doivent être tenus à l'écart de l'appareil, à moins d'être surveillés en permanence.
- Ne laissez pas les enfants jouer avec l'appareil.
- Ne laissez pas les emballages à la portée des enfants et jetez-les convenablement.
- Tenez les enfants et les animaux éloignés de l'appareil lorsqu'il est en cours de fonctionnement ou lorsqu'il refroidit. Les parties accessibles peuvent devenir chaudes en cours d'utilisation.
- Si l'appareil est équipé d'un dispositif de sécurité enfants, nous vous recommandons de l'activer.

- Les enfants ne doivent pas nettoyer ni entreprendre une opération de maintenance sur l'appareil sans surveillance.

1.2 Sécurité générale

- L'appareil doit être installé et le câble remplacé uniquement par un professionnel qualifié .
- L'appareil doit être branché sur le secteur à l'aide d'un câble de type H05V2V2-F pour supporter la température du panneau arrière.
- Cet appareil est conçu pour être utilisé à une altitude inférieure à 2 000 mètres.
- Cet appareil n'est pas destiné à être utilisé sur les navires, bateaux ou vaisseaux.
- N'installez pas l'appareil derrière une porte décorative pour éviter tout risque de surchauffe.
- N'installez pas l'appareil sur un socle.
- Ne faites pas fonctionner l'appareil avec un minuteur externe ou un système de commande à distance.
- **AVERTISSEMENT** : Il peut être dangereux de laisser chauffer de la graisse ou de l'huile sans surveillance sur une table de cuisson car cela pourrait provoquer un incendie.
- N'essayez JAMAIS d'éteindre un feu avec de l'eau. Éteignez l'appareil puis couvrez les flammes, par exemple avec un couvercle ou une couverture ignifuge.
- **ATTENTION** : Toute cuisson doit être surveillée. Une cuisson courte doit être surveillée en permanence.
- **AVERTISSEMENT** : Risque d'incendie ! N'entreposez rien sur les surfaces de cuisson.
- N'utilisez pas de nettoyeur vapeur pour nettoyer l'appareil.
- N'utilisez pas de produits abrasifs ni de racloirs pointus en métal pour nettoyer la porte vitrée ou le verre des couvercles à charnière de la table de

cuisson car ils peuvent rayer la surface, ce qui peut briser le verre.

- Ne posez pas d'objets métalliques tels que couteaux, fourchettes, cuillères ou couvercles sur la table de cuisson car ils pourraient chauffer.
- Si la surface vitrocéramique / en verre est fissurée, éteignez l'appareil et débranchez-le. Si l'appareil est branché à l'alimentation secteur directement en utilisant une boîte de jonction, retirez le fusible pour déconnecter l'appareil de l'alimentation secteur. Dans tous les cas, contactez le service après-vente agréé.
- Après utilisation, éteignez toujours la zone de cuisson à l'aide de la manette de commande correspondante et ne vous fiez pas à la détection des récipients.
- **AVERTISSEMENT** : L'appareil et ses parties accessibles deviennent chauds pendant son fonctionnement. Veillez à ne pas toucher les éléments chauffants.
- Utilisez toujours des gants de cuisine pour retirer ou enfourner des accessoires ou des plats allant au four.
- Retirez le plus gros des salissures avant le nettoyage par pyrolyse. Retirez tous les accessoires du four.
- Avant toute opération de maintenance, déconnectez l'alimentation électrique.
- **AVERTISSEMENT** : Assurez-vous que l'appareil est éteint et débranché avant de remplacer l'éclairage afin d'éviter tout risque de choc électrique.
- Si le câble d'alimentation est endommagé, il doit être remplacé par le fabricant, un service de maintenance agréé ou un technicien qualifié afin d'éviter tout danger lié à l'électricité.
- Soyez prudent lorsque vous manipulez le tiroir de rangement. Il peut devenir chaud.
- Pour retirer les supports de grille, tirez d'abord sur l'avant de ceux-ci, puis sur l'arrière, pour les écarter des parois extérieures. Réinstallez les supports de grille en répétant cette procédure dans l'ordre inverse.

- Les moyens de déconnexion doivent être incorporés dans le câblage fixé conformément aux réglementations relatives aux câblages.
- **AVERTISSEMENT** : Utilisez uniquement les dispositifs de protection pour table de cuisson conçus ou indiqués comme adaptés par le fabricant de l'appareil de cuisson dans les instructions d'utilisation, ou les dispositifs de protection pour table de cuisson intégrés à l'appareil. L'utilisation de dispositifs de protection non adaptés peut entraîner des accidents.

2. CONSIGNES DE SÉCURITÉ

2.1 Installation



AVERTISSEMENT!

L'appareil doit être installé uniquement par un professionnel qualifié.

- Retirez l'intégralité de l'emballage.
- N'installez pas et ne branchez pas un appareil endommagé.
- Suivez scrupuleusement les instructions d'installation fournies avec l'appareil.
- Soyez toujours vigilants lorsque vous déplacez l'appareil car il est lourd. Utilisez toujours des gants de sécurité et des chaussures fermées.
- Ne tirez jamais l'appareil par la poignée.
- Les dimensions du meuble de cuisine et de la niche d'encastrement doivent être appropriées.
- Respectez l'espacement minimal requis par rapport aux autres appareils et éléments.
- Installez l'appareil dans un lieu sûr et adapté répondant aux exigences d'installation.
- Certaines pièces de l'appareil sont électrifiées. Placez l'appareil de façon à éviter que l'on puisse toucher les pièces dangereuses.
- Les côtés de l'appareil doivent rester à côté d'appareils ou d'éléments ayant la même hauteur.
- N'installez pas l'appareil près d'une porte ou sous une fenêtre. Les récipients chauds risqueraient de

tomber de l'appareil lors de l'ouverture de celles-ci.

- Veillez toujours à installer des stabilisateurs afin d'éviter que l'appareil ne bascule. Reportez-vous au chapitre « Installation ».

2.2 Branchement électrique



AVERTISSEMENT!

Risque d'incendie ou d'électrocution.

- L'ensemble des branchements électriques doit être effectué par un technicien qualifié.
- L'appareil doit être relié à la terre.
- Vérifiez que les paramètres figurant sur la plaque signalétique correspondent aux données électriques de votre réseau.
- Utilisez une prise correctement installée et protégée contre les chocs.
- L'appareil ne doit pas être raccordé à l'aide d'une prise multiple ou d'un prolongateur.
- Ne laissez pas les câbles d'alimentation entrer en contact ou s'approcher de la porte de l'appareil ou de la niche d'encastrement sous l'appareil, particulièrement lorsqu'il est en marche ou que la porte est chaude.
- La protection contre les chocs des parties sous tension et isolées doit être fixée de telle manière qu'elle ne puisse pas être enlevée sans outils.

- Ne branchez la fiche d'alimentation à la prise de courant qu'à la fin de l'installation. Assurez-vous que la prise principale est accessible une fois l'appareil installé.
- Si la prise de courant est lâche, ne branchez pas la fiche d'alimentation secteur.
- Ne tirez jamais sur le câble d'alimentation électrique pour débrancher l'appareil. Tirez toujours sur la fiche de la prise secteur.
- N'utiliser que des dispositifs d'isolation corrects : coupe-circuits de protection de ligne, fusibles. (les fusibles à visser doivent être retirés du support), un disjoncteur différentiel et des contacteurs.
- L'installation électrique doit être équipée d'un dispositif d'isolement à coupure omnipolaire. Le dispositif d'isolement doit présenter une distance d'ouverture des contacts d'au moins 3 mm.
- Fermez bien la porte de l'appareil avant de brancher la fiche à la prise secteur.
- Les porteurs de pacemakers doivent rester à une distance minimale de 30 cm des zones de cuisson à induction lorsque l'appareil est en cours de fonctionnement.

**AVERTISSEMENT!**

Risque d'incendie et d'explosion.

- Les graisses et l'huile chaudes peuvent dégager des vapeurs inflammables. Tenez les flammes ou les objets chauds éloignés des graisses et de l'huile lorsque vous vous en servez pour cuisiner.
- Les vapeurs dégagées par l'huile très chaude peuvent provoquer une combustion spontanée.
- L'huile qui a servi contient des restes d'aliments pouvant provoquer un incendie à température plus faible que l'huile n'ayant jamais servi.
- Ne placez pas de produits inflammables ou d'éléments imbibés de produits inflammables à l'intérieur ou à proximité de l'appareil, ni sur celui-ci.
- Ne laissez pas des étincelles ou des flammes nues entrer en contact avec l'appareil lorsque vous ouvrez la porte.
- Ouvrez prudemment la porte de l'appareil. Si vous utilisez des ingrédients contenant de l'alcool, un mélange d'alcool et d'air facilement inflammable peut éventuellement se former.

2.3 Utilisation

**AVERTISSEMENT!**

Risque de blessures et de brûlures.

Risque d'électrocution.

- Cet appareil est exclusivement destiné à une utilisation domestique.
- Ne modifiez pas les caractéristiques de cet appareil.
- Assurez-vous que les orifices de ventilation ne sont pas bouchés.
- Ne laissez jamais l'appareil sans surveillance pendant son fonctionnement.
- Éteignez l'appareil après chaque utilisation.
- Soyez prudent lors de l'ouverture de la porte de l'appareil lorsque celui-ci est en fonctionnement. De l'air brûlant peut s'en échapper.
- N'utilisez jamais cet appareil avec les mains mouillées ou lorsqu'il est en contact avec de l'eau.
- N'utilisez jamais l'appareil comme plan de travail ou comme plan de stockage.

**AVERTISSEMENT!**

Risque d'endommagement de l'appareil.

- Pour éviter tout endommagement ou décoloration de l'émail :
 - ne posez pas de plats allant au four ni aucun autre objet directement sur le fond de l'appareil.
 - ne posez pas de papier aluminium sur l'appareil ou directement dans le fond de l'appareil.
 - ne versez jamais d'eau directement dans l'appareil lorsqu'il est chaud.

- une fois la cuisson terminée, ne laissez jamais d'aliments ou de plats humides à l'intérieur de l'appareil.
- faites attention lorsque vous retirez ou remettez en place les accessoires.
- La décoloration de l'émail ou de l'acier inoxydable est sans effet sur les performances de l'appareil.
- Utilisez un plat à rôtir pour obtenir des gâteaux moelleux. Les jus de fruits causent des taches qui peuvent être permanentes.
- Ne laissez pas de récipients chauds sur le bandeau de commande.
- Ne laissez pas le contenu des récipients s'évaporer entièrement.
- Prenez soin de ne pas laisser tomber d'objets ou de récipients sur l'appareil. Sa surface risque d'être endommagée.
- Ne faites jamais fonctionner les zones de cuisson avec des récipients de cuisson vides ou sans aucun récipient de cuisson.
- Les récipients en fonte, en aluminium ou dont le fond est endommagé peuvent rayer la surface. Soulevez toujours ces objets lorsque vous devez les déplacer sur la surface de cuisson.
- Cet appareil est exclusivement destiné à un usage culinaire. Ne l'utilisez pas pour des usages autres que celui pour lequel il a été conçu, à des fins de chauffage par exemple.

2.4 Entretien et nettoyage



AVERTISSEMENT!

Risque de blessure, d'incendie ou de dommages matériels sur l'appareil.

- Avant d'effectuer toute opération d'entretien, mettez l'appareil hors tension.
Débranchez l'appareil de la prise de courant.
- Vérifiez que l'appareil est froid. Les panneaux de verre risquent de se briser.
- Remplacez immédiatement les panneaux de verre de la porte quand

ils sont endommagés. Contactez votre service après-vente agréé.

- Soyez prudent lorsque vous ôtez la porte de l'appareil. La porte est lourde !
- Des graisses ou de la nourriture restant dans l'appareil peuvent provoquer un incendie.
- Nettoyez régulièrement l'appareil afin de maintenir le revêtement en bon état.
- Veillez à essuyer l'intérieur du four et la porte après chaque utilisation. La vapeur produite pendant le fonctionnement des condensats de l'appareil sur les parois de l'intérieur du four peut provoquer de la corrosion. Pour diminuer la condensation, faites fonctionner l'appareil pendant 10 minutes avant d'enfourner vos aliments.
- Nettoyez l'appareil avec un chiffon doux humide. Utilisez uniquement des produits de lavage neutres. N'utilisez pas de produits abrasifs, de tampons à récurer, de solvants ni d'objets métalliques.
- Si vous utilisez un vaporisateur pour fours, respectez les consignes de sécurité figurant sur l'emballage.
- Ne pas nettoyer l'émail catalytique (le cas échéant) avec quelconque détergent.

2.5 Nettoyage par pyrolyse



Risque de blessures, d'incendie, d'émissions chimiques (fumées) en mode pyrolyse.

- Avant d'utiliser la fonction de nettoyage par pyrolyse ou la fonction Première utilisation, retirez de la cavité du four :
 - Tout résidu excessif de nourriture, tout dépôt ou toute éclaboussure de graisse ou d'huile.
 - Tout objet amovible (y compris les grilles, les rails latéraux, etc., fournis avec le produit), en particulier tout récipient antiadhésif, plateau, plaque, ustensile, etc.

- Lisez attentivement toutes les instructions relatives au nettoyage par pyrolyse.
- Tenez les enfants éloignés de l'appareil lors du nettoyage par pyrolyse.
L'appareil devient très chaud et de l'air chaud s'échappe des fentes d'aération avant.
- Le nettoyage par pyrolyse est un processus à haute température qui peut dégager de la fumée provenant des résidus alimentaires et des matériaux constituant le four. Par conséquent, nous recommandons à nos clients de suivre les conseils ci-dessous :
 - Assurez-vous que la ventilation de l'appareil est adéquate pendant et après chaque phase de nettoyage par pyrolyse.
 - Assurez-vous que la ventilation de l'appareil est adéquate pendant et après la première utilisation à température maximale.
- Certains oiseaux et reptiles sont extrêmement sensibles (plus que les êtres humains) aux fumées pouvant se dégager lors du processus de nettoyage des fours à pyrolyse.
 - Ne laissez aucun animal, en particulier aucun oiseau, à proximité de l'appareil pendant et après un nettoyage par pyrolyse et la première utilisation à température de fonctionnement maximale et veillez à ce que la pièce soit bien ventilée.
- Les animaux de petite taille peuvent également être très sensibles aux changements de température survenant à proximité d'un four à pyrolyse lorsque le processus de nettoyage est en cours.
- Les surfaces antiadhésives des ustensiles de cuisine (poêles, casseroles, plaques de cuisson, etc.) peuvent être endommagées par la

très haute température nécessaire au nettoyage par pyrolyse et peuvent également dégager, dans une moindre mesure, des fumées nocives.

- Les fumées dégagées par les fours à pyrolyse / les résidus de cuisson sont décrites comme étant non nocives pour les êtres humains, y compris pour les enfants en bas âge et les personnes à la santé fragile.

2.6 Éclairage intérieur



AVERTISSEMENT!

Risque d'électrocution !

- Les ampoules classiques ou halogènes utilisées dans cet appareil sont destinées uniquement à un usage avec des appareils ménagers. Ne les utilisez pas pour éclairer votre logement.
- Avant de changer l'ampoule, débranchez l'appareil de la prise secteur.
- N'utilisez que des ampoules ayant les mêmes spécifications .

2.7 Maintenance

- Pour réparer l'appareil, contactez un service après-vente agréé.
- Utilisez exclusivement des pièces d'origine.

2.8 Mise au rebut



AVERTISSEMENT!

Risque de blessure ou d'asphyxie.

- Débranchez l'appareil de l'alimentation électrique.
- Coupez le câble d'alimentation au ras de l'appareil et mettez-le au rebut.
- Retirez le dispositif de verrouillage du hublot pour empêcher les enfants et les animaux de s'enfermer dans l'appareil.

3. INSTALLATION



AVERTISSEMENT!

Reportez-vous aux chapitres concernant la sécurité.

3.1 Données techniques

Les dimensions	
Hauteur	847 - 867 mm
Largeur	596 mm
Profondeur	600 mm

3.2 Emplacement de l'appareil

Vous pouvez installer votre appareil avec des placards d'un côté, des deux côtés ou dans un coin.

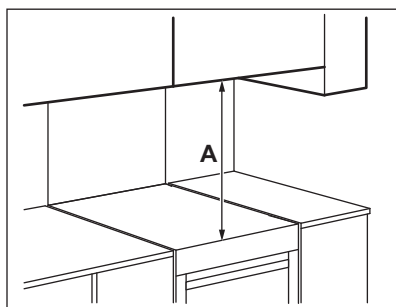

Distances minimales

Dimensions	mm
A	685

3.3 Mise de niveau de l'appareil

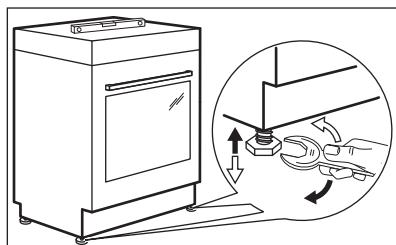

Utilisez les petits pieds situés sous l'appareil pour mettre la surface

supérieure de l'appareil de niveau avec les autres surfaces environnantes.

3.4 Protection anti-bascule



ATTENTION!

Installez la protection anti-bascule pour empêcher que l'appareil ne tombe en raison de charges inadaptées. La protection anti-bascule ne fonctionne que si l'appareil est installé dans un lieu adapté.

Votre appareil dispose des symboles illustrés sur les images (si disponibles) afin de vous rappeler d'installer la protection anti-bascule.

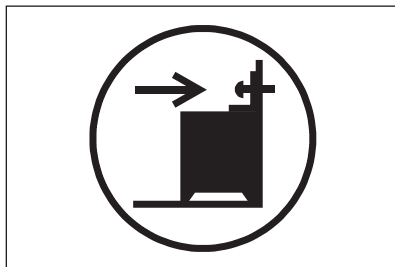

ATTENTION!

Assurez-vous d'installer la protection anti-bascule à la bonne hauteur.

Vérifiez que la surface derrière l'appareil est lisse.

1. Réglez la hauteur et l'emplacement de l'appareil avant de commencer à fixer la protection anti-bascule.

2. Installez la protection anti-bascule 176 mm en dessous de la surface supérieure de l'appareil et à 24 mm du côté gauche de l'appareil, dans l'orifice circulaire situé sur le support. Reportez-vous à l'illustration. Vissez-la dans un matériau solide ou utilisez un renfort adapté (mur).
3. L'orifice se trouve sur le côté gauche, à l'arrière de l'appareil. Reportez-vous à l'illustration. Installez l'appareil au centre de l'espace entre les placards (1). Si l'espace entre les placards est supérieur à la largeur de l'appareil, vous devez ajuster la mesure latérale si vous souhaitez centrer l'appareil.

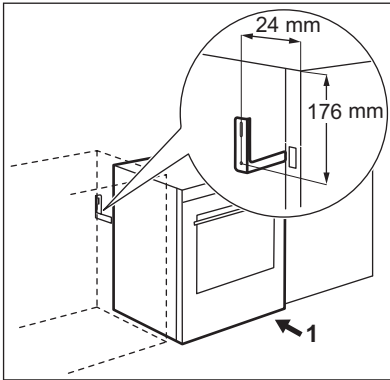

3.5 Installation électrique



AVERTISSEMENT!

Le fabricant ne pourra être tenu pour responsable si vous ne respectez pas les précautions de sécurité du chapitre « Consignes de sécurité ».

L'appareil est fourni sans câble d'alimentation, ni fiche électrique.

Types de câbles appropriés pour les différentes phases :

Phase	Diamètre min. du câble
1	3 x 6,0 mm ²
3 avec neutre	5 x 1,5 mm ²



AVERTISSEMENT!

Le câble d'alimentation ne doit pas entrer en contact avec la partie de l'appareil hachurée sur l'illustration.

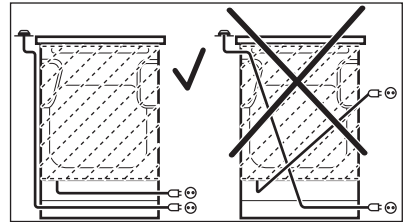

4. DESCRIPTION DE L'APPAREIL

4.1 Vue d'ensemble

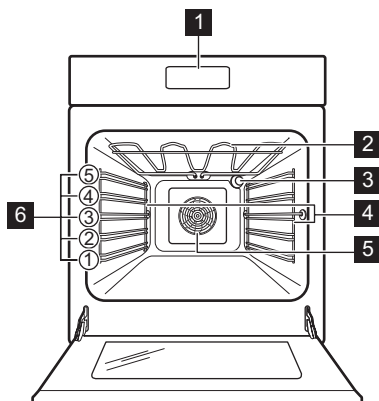

- 1 Programmateur électronique
- 2 Résistance
- 3 Éclairage
- 4 Support de grille amovible
- 5 Ventilateur
- 6 Position des grilles

4.2 Description de la table de cuisson

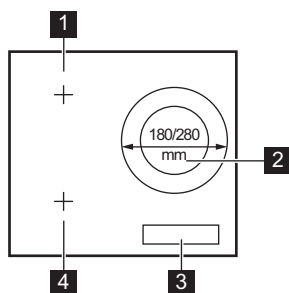

- 1 Zone de cuisson à induction 2300 W, avec fonction PowerBoost 3200 W
- 2 Zone de cuisson à induction 1 800 / 3 500 W, avec fonction PowerBoost 2 800 / 3 700 W
- 3 Bandeau de commande de la table de cuisson
- 4 Zone de cuisson à induction 2300 W, avec fonction PowerBoost 3200 W

4.3 Accessoires

- **Grille métallique**
Permet de poser des plats à rôti, à gratin et des moules à gâteau/pâtisserie.
- **Plat multi-usages**
Pour la cuisson de gâteaux et de biscuits/gâteaux secs. Pour cuire et

rôtir ou à utiliser comme plat pour recueillir la graisse.

- **Tiroir de rangement**
Le tiroir de rangement se trouve sous le four.

5. AVANT LA PREMIÈRE UTILISATION



AVERTISSEMENT!

Reportez-vous aux chapitres concernant la sécurité.

5.1 Premier nettoyage

Retirez les supports de grille amovibles et tous les accessoires du four.



La porte est dotée d'un système de fermeture lente. N'essayez pas de forcer sur la porte pour la fermer.

Reportez-vous au chapitre « Entretien et nettoyage ».





Nettoyez le four et les accessoires avant de les utiliser pour la première fois. Remettez les accessoires et les supports de grille en place.



5.2 Utilisation des touches sensibles

Pour activer une fonction, maintenez le symbole sélectionné à l'écran appuyé pendant 1 seconde au minimum.

5.3 Réglage et modification de l'heure



Lorsque vous branchez l'appareil pour la première fois à l'alimentation électrique, attendez que **h** et **12:00** s'affichent. "« 12 » clignote.

1. Appuyez sur  ou  pour régler les heures.
2. Appuyez sur **OK**.
3. Appuyez sur  ou  pour régler les minutes.
4. Appuyez sur **OK**.
L'affichage indique la nouvelle heure.

Pour changer l'heure, appuyez à plusieurs reprises sur la touche  jusqu'à ce que  commence à clignoter.



5.4 Modification de l'heure

Vous ne pouvez régler l'heure que lorsque l'appareil est allumé.

Appuyez à plusieurs reprises sur  jusqu'à ce que  clignote sur l'affichage. Pour modifier l'heure, reportez-vous au chapitre « Réglage de l'heure ».

5.5 Préchauffage

Préchauffez le four à vide avant de l'utiliser pour la première fois.

1. Sélectionnez la fonction . Réglez la température maximale.
2. Laissez le four en fonctionnement pendant 1 heure.
3. Réglez la fonction . Réglez la température maximale.
4. Laissez le four en fonctionnement pendant 15 minutes.
5. Réglez la fonction . Réglez la température maximale.
6. Laissez le four en fonctionnement pendant 15 minutes.
7. Éteignez le four puis laissez-le refroidir.

Les accessoires peuvent chauffer plus que d'habitude. Une odeur et de la fumée peuvent s'échapper du four. Assurez-vous que la ventilation dans la pièce est suffisante.

6. TABLE DE CUISSON - UTILISATION QUOTIDIENNE



AVERTISSEMENT!

Reportez-vous aux chapitres concernant la sécurité.

6.1 Bande de commande de la table de cuisson

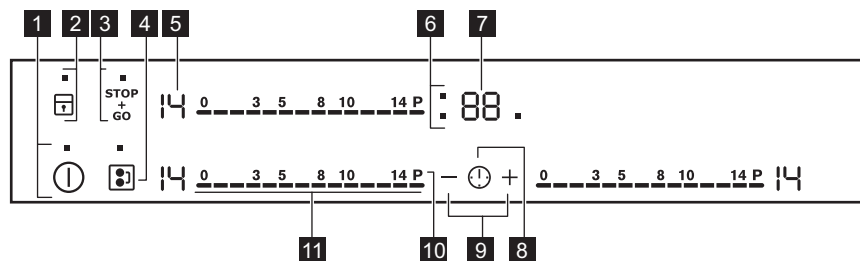













Les touches sensibles permettent de faire fonctionner l'appareil. Les affichages, les voyants et les signaux sonores indiquent les fonctions activées.

Touche sensible	Fonction	Commentaire
1	ⓘ	MARCHE/ARRÊT Pour allumer et éteindre la table de cuisson.
2	🔒	Verrouillage / Dispositif de sécurité enfants Pour verrouiller ou déverrouiller le bandeau de commande.
3	STOP + GO	STOP+GO Pour activer et désactiver la fonction.
4	🔗	Bridge Pour activer et désactiver la fonction.
5	-	Indicateur du niveau de cuisson Pour indiquer le niveau de cuisson.
6	-	Voyants du minuteur des zones de cuisson Pour indiquer la zone à laquelle se réfère la durée sélectionnée.
7	-	Affichage du minuteur Pour indiquer la durée, en minutes.
8	ⓘ	- Pour choisir la zone de cuisson.
9	+ / -	- Pour augmenter ou diminuer la durée.
10	P	PowerBoost Pour activer et désactiver la fonction.
11	-	Bandeau de sélection Pour sélectionner un niveau de cuisson.

6.2 Indicateurs de niveau de cuisson



Écran d'affichage	Description
🔒	La zone de cuisson est désactivée.

Écran d'affichage	Description
 - 	La zone de cuisson est activée.
	STOP+GO est activée.
	Démarrage automatique de la cuisson est activée.
	PowerBoost est activée.
 + chiffre	Une anomalie de fonctionnement s'est produite.
 /  / 	OptiHeat Control (Voyant de chaleur résiduelle à trois niveaux) : continuer la cuisson / maintien au chaud / chaleur résiduelle.
	Verrouillage /Dispositif de sécurité enfants est activée.
	Le récipient est inapproprié ou trop petit, ou bien il n'y a pas de récipient sur la zone de cuisson.
	Arrêt automatique est activée.

6.3 OptiHeat Control (Voyant de chaleur résiduelle à trois niveaux)



AVERTISSEMENT!

 /  /  Il y a risque de brûlures par la chaleur résiduelle. Les voyants indiquent le niveau de chaleur résiduelle des zones de cuisson que vous utilisez actuellement. Les voyants des zones voisines peuvent également s'allumer, même si vous ne les utilisez pas.



Les zones de cuisson à induction génèrent la chaleur nécessaire directement sur le fond des récipients de cuisson. La vitrocéramique est chauffée par la chaleur des récipients.

6.4 Activation et désactivation

Appuyez sur  pendant 1 seconde pour activer ou désactiver la table de cuisson.

6.5 Arrêt automatique

Cette fonction arrête la table de cuisson automatiquement si :

- toutes les zones de cuisson sont désactivées,
- vous ne réglez pas le niveau de cuisson après avoir allumé la table de cuisson,
- vous avez renversé quelque chose ou placé un objet sur le bandeau de commande pendant plus de 10 secondes (une casserole, un torchon, etc.). Un signal sonore retentit et la table de cuisson s'éteint. Retirez l'objet du bandeau de commande ou nettoyez celui-ci.
- la table de cuisson surchauffe (par ex. lorsqu'un récipient chauffe à vide). Laissez refroidir la zone de cuisson avant de réutiliser la table de cuisson.
- vous avez utilisé un récipient inadapté. Le symbole  s'allume et la zone de cuisson se désactive automatiquement au bout de 2 minutes.
- vous ne désactivez pas la zone de cuisson ou ne modifiez pas le niveau de cuisson. Au bout de quelques instants,  s'allume et la table de cuisson s'éteint.

La relation entre le niveau de cuisson et la durée après laquelle la table de cuisson s'éteint :

Niveau de cuisson	La table de cuisson s'éteint au bout de
 1 - 3	6 heures
4 - 7	5 heures
8 - 9	4 heures
10 - 14	1,5 heure

6.6 Niveau de cuisson

Pour régler ou modifier le niveau de cuisson :

Appuyez sur le niveau de cuisson souhaité sur le bandeau de sélection, ou déplacez votre doigt sur le bandeau de sélection jusqu'à atteindre le niveau de cuisson souhaité.

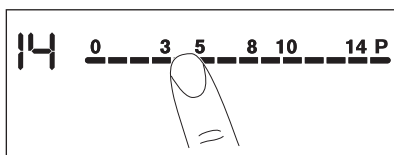

6.7 Bridge



La fonction s'active lorsque le récipient recouvre le centre des deux zones.

Cette fonction couple deux zones de cuisson de gauche de telle façon qu'elles fonctionnent comme une seule.

Réglez d'abord le niveau de cuisson des zones de cuisson de gauche.

Pour activer la fonction : appuyez sur . Pour régler ou modifier le niveau de cuisson, appuyez sur l'une des touches sensibles.

Pour désactiver la fonction : appuyez sur . Les zones de cuisson fonctionnent de nouveau de manière indépendante.



6.8 Démarrage automatique de la cuisson

Activez cette fonction pour obtenir le niveau de cuisson souhaité plus rapidement. Lorsqu'elle est activée, la zone commence par chauffer au niveau de cuisson le plus élevé, puis revient au niveau de cuisson souhaité.



Pour activer la fonction, la zone de cuisson doit être froide

Pour activer la fonction pour une zone

de cuisson : appuyez sur **P**  (s'allume). Réglez immédiatement le niveau de cuisson souhaité. Au bout de 3 secondes,  s'allume.

Pour désactiver la fonction : modifiez le niveau de cuisson.

6.9 PowerBoost

Cette fonction vous permet d'augmenter la puissance des zones de cuisson à induction. La fonction peut être activée pour la zone de cuisson à induction uniquement pour une durée limitée. Lorsque cette durée est écoulée, la zone de cuisson à induction revient automatiquement au niveau de cuisson le plus élevé.

Pour activer la fonction pour une zone

de cuisson : appuyez sur **P**  s'allume.

Pour désactiver la fonction : modifiez le niveau de cuisson.

6.10 PowerBoost avec zone de cuisson à double circuit

La fonction du circuit intérieur s'active dès que la table de cuisson détecte un récipient dont le diamètre est inférieur à celui du circuit intérieur. La fonction du circuit extérieur s'active dès que la table de cuisson détecte un récipient dont le diamètre est supérieur à celui du circuit intérieur.

6.11 Minuteur

Minuteur dégressif

Vous pouvez utiliser cette fonction pour régler la durée de fonctionnement de la zone de cuisson, uniquement pour une session.

Sélectionnez d'abord le niveau de cuisson de la zone de cuisson, puis réglez la fonction.



Pour sélectionner la zone de cuisson :

appuyez sur  à plusieurs reprises jusqu'à ce que l'indicateur de la zone de cuisson correspondante s'affiche.



Pour activer la fonction : appuyez sur la touche  du minuteur pour régler la durée (de 00 à 99 minutes). Lorsque le voyant de la zone de cuisson commence à clignoter lentement, le décompte commence.

Pour voir le temps restant :

sélectionnez la zone de cuisson à l'aide de . Le voyant de la zone de cuisson clignote rapidement. L'affichage indique la durée restante.

Pour modifier la durée : sélectionnez la zone de cuisson à l'aide de . Appuyez sur  ou .

Pour désactiver la fonction :

sélectionnez la zone de cuisson avec  et appuyez sur . Le temps restant est décompté jusqu'à 00. Le voyant de la zone de cuisson s'éteint.



Lorsque la durée est écoulée, un signal sonore retentit et 00 clignote. La zone de cuisson se désactive.

Pour arrêter le signal sonore : appuyez sur .



CountUp Timer (Minuteur progressif)

Cette fonction permet de vérifier la durée de fonctionnement de la zone de cuisson sélectionnée.

Pour sélectionner la zone de cuisson :

appuyez sur  à plusieurs reprises

jusqu'à ce que l'indicateur de la zone de cuisson correspondante s'affiche.



Pour activer la fonction : appuyez sur la touche  du minuteur.  s'allume. Lorsque le voyant de la zone de cuisson clignote lentement, le minuteur démarre.

L'affichage indique, en alternance,  et le nombre de minutes écoulées.

Pour contrôler la durée de fonctionnement de la zone de cuisson sélectionnée :



sélectionnez la zone de cuisson à l'aide de . Le voyant de la zone de cuisson clignote rapidement. L'affichage indique la durée de fonctionnement de la zone.

Pour désactiver la fonction :

sélectionnez la zone de cuisson en appuyant sur  et appuyez sur  ou . Le voyant de la zone de cuisson s'éteint.

Minuteur

Vous pouvez utiliser cette fonction comme **Minuteur** lorsque la table de cuisson est allumée mais que les zones de cuisson ne sont pas activées. L'affichage du niveau de cuisson indique .

Pour activer la fonction : appuyez sur . Appuyez sur la touche  ou  du minuteur pour régler la durée. Lorsque la durée s'est écoulée, un signal sonore retentit et 00 clignote.

Pour arrêter le signal sonore : appuyez sur .



Cette fonction est sans effet sur le fonctionnement des zones de cuisson.

6.12 STOP+GO

Cette fonction sélectionne le niveau de cuisson le plus bas pour toutes les zones de cuisson activées.

Lorsque la fonction est en cours, vous ne pouvez pas modifier le niveau de cuisson.

La fonction ne désactive pas les fonctions du minuteur.



Pour activer la fonction : appuyez sur   s'allume.

Pour désactiver la fonction : appuyez sur . Le niveau de cuisson précédent s'allume.

6.13 Verrouillage

Vous pouvez verrouiller le bandeau de commande pendant que les zones de cuisson fonctionnent. Vous éviterez ainsi une modification accidentelle du réglage du niveau de cuisson.

Réglez d'abord le niveau de cuisson.

Pour activer la fonction : appuyez sur   s'affiche pendant 4 secondes. Le minuteur reste activé.





Pour désactiver la fonction : appuyez sur . Le niveau de cuisson précédent s'allume.









Lorsque vous éteignez la table de cuisson, cette fonction est également désactivée.

6.14 Dispositif de sécurité enfants

Cette fonction permet d'éviter une utilisation involontaire de la table de cuisson.

Pour activer la fonction : allumez la table de cuisson en appuyant sur . Ne sélectionnez pas de réglage de niveau de cuisson. Appuyez sur  pendant 4 secondes.  s'allume. Éteignez la table de cuisson en appuyant sur .





Pour désactiver la fonction : allumez la table de cuisson en appuyant sur . Ne sélectionnez pas de réglage de niveau de cuisson. Appuyez sur  pendant 4 secondes.  s'allume. Éteignez la table de cuisson en appuyant sur .

Pour désactiver la fonction le temps d'une cuisson : allumez la table de cuisson en appuyant sur   s'allume.



Appuyez sur  pendant 4 secondes.

Réglez le niveau de cuisson dans les 10 secondes qui suivent. Vous pouvez utiliser la table de cuisson. Lorsque vous éteignez la table de cuisson avec , la fonction est de nouveau activée.

6.15 OffSound Control (Activation et désactivation des signaux sonores)

Éteignez la table de cuisson. Appuyez sur  pendant 3 secondes. L'affichage s'allume, puis s'éteint. Appuyez sur  pendant 3 secondes ;  ou  s'allume.

Appuyez sur la touche  du minuteur pour choisir l'une des options suivantes :

-  - les signaux sonores sont désactivés
 -  - les signaux sonores sont activés
- Pour confirmer le réglage, attendez que la table de cuisson s'éteigne automatiquement.

Lorsque cette fonction est réglée sur , l'appareil émet des signaux sonores uniquement lorsque :

- vous appuyez sur 
- Minuteur se termine
- Minuteur dégressif se termine
- vous posez un objet sur le bandeau de commande.

6.16 Gestionnaire de puissance Fonction

- Toutes les zones de cuisson sont reliées à une phase. Reportez-vous à l'illustration.
- La phase dispose d'une charge électrique maximale.
- La fonction répartit la puissance entre les zones de cuisson.
- La fonction s'active lorsque la charge électrique totale des zones de cuisson est dépassée.
- La fonction diminue la puissance des autres zones de cuisson.
- L'affichage du niveau de cuisson des zones à puissance réduite oscille entre deux niveaux.

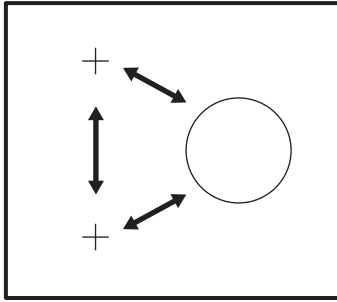

7. TABLE DE CUISSON - CONSEILS



AVERTISSEMENT!
Reportez-vous aux chapitres concernant la sécurité.

7.1 Récipients



Sur les zones de cuisson à induction, un champ électromagnétique puissant chauffe les récipients très rapidement.



Utilisez des récipients adaptés aux zones de cuisson à induction.

Matériaux des récipients

- **adaptés** : fonte, acier, acier émaillé, acier inoxydable, fond multicouche (homologué par le fabricant).
- **inadaptés** : aluminium, cuivre, laiton, verre, céramique, porcelaine.

Les plats de cuisson conviennent pour l'induction si :

- une petite quantité d'eau contenue dans un récipient chauffe dans un bref laps de temps sur une zone de cuisson réglée sur le niveau de cuisson maximal.
- un aimant adhère au fond du récipient.



Le fond de l'ustensile de cuisson doit être aussi plat et épais que possible. Assurez-vous que le fond du récipient est propre avant de le placer sur la surface de la table de cuisson.

Dimensions de l'ustensile

Les zones de cuisson à induction s'adaptent automatiquement au diamètre du fond du récipient utilisé.

L'efficacité de la zone de cuisson est liée au diamètre du récipient. Un récipient plus petit que le diamètre minimal recommandé ne reçoit qu'une petite partie de la puissance générée par la zone de cuisson.

7.2 Diamètre minimal du récipient

Zone de cuisson	Diamètre du récipient (mm)
Arrière gauche	125 - 210
Avant droite	145 - 280
Avant gauche	125 - 210

7.3 Bruits pendant le fonctionnement

Si vous entendez :

- un craquement : le récipient est composé de différents matériaux (conception « sandwich »).

- un sifflement : vous utilisez une zone de cuisson avec un niveau de puissance élevé et le récipient est composé de différents matériaux (conception « sandwich »).
- un bourdonnement : vous utilisez un niveau de puissance élevé.
- un cliquetis : une commutation électrique se produit.
- un sifflement, un bourdonnement : le ventilateur fonctionne.

Ces bruits sont normaux et n'indiquent pas une anomalie de l'appareil.

7.4 Öko Timer (Minuteur éco)

Pour réaliser des économies d'énergie, la zone de cuisson se désactive automatiquement avant le signal du

minuteur. La différence de temps de fonctionnement dépend du niveau et de la durée de cuisson.

7.5 Exemples de cuisson

Le rapport entre le niveau de cuisson et la consommation énergétique de la zone de cuisson n'est pas linéaire. Lorsque vous augmentez le niveau de cuisson, l'augmentation énergétique de la zone de cuisson n'est pas proportionnelle. Cela signifie que la zone de cuisson utilisée à un niveau de cuisson moyen utilise moins de la moitié de sa puissance.



Les valeurs figurant dans le tableau suivant sont fournies à titre indicatif.

Niveau de cuisson	Utilisation :	Durée (min)	Conseils
 - 1	Conservez les aliments cuits au chaud.	au besoin	Placez un couvercle sur le récipient.
1 - 3	Sauce hollandaise, faire fondre : beurre, chocolat, gélatine.	5 - 25	Mélangez de temps en temps.
1 - 3	Solidifier : omelettes, œufs cocotte.	10 - 40	Couvrez pendant la cuisson.
3 - 5	Faire mijoter des plats à base de riz et de laitage, réchauffer des plats cuisinés.	25 - 50	Ajoutez au moins deux fois plus de liquide que de riz, mélangez les aliments à base de laitage à la moitié du temps de cuisson.
5 - 7	Cuire à la vapeur des légumes, du poisson et de la viande.	20 - 45	Ajoutez quelques cuillères à soupe de liquide
7 - 9	Cuire des pommes de terre à la vapeur.	20 - 60	Utilisez max. ¼ l d'eau pour 750 g de pommes de terre.
7 - 9	Cuire de grandes quantités d'aliments, des ragoûts et des soupes.	60 - 150	Ajoutez jusqu'à 3 l de liquide, plus les ingrédients.
9 - 12	Faire revenir : escalopes, cordons bleus de veau, côtelettes, rissolettes, saucisses, foie, roux, œufs, crêpes, beignets.	au besoin	Retournez à la moitié du temps.

Niveau de cuisson	Utilisation :	Durée (min)	Conseils
12 - 13	Cuisson à température élevée des pommes de terre ris-solées, filets, steaks.	5 - 15	Retournez à la moitié du temps.
14	Faire bouillir de l'eau, cuire des pâtes, griller de la viande (goulasch, bœuf braisé), cuire des frites		
	Faire bouillir une grande quantité d'eau. La fonction PowerBoost est activée.		

8. TABLE DE CUISSON - ENTRETIEN ET NETTOYAGE



AVERTISSEMENT!

Reportez-vous aux chapitres concernant la sécurité.

8.1 Informations générales

- Nettoyez la table de cuisson après chaque utilisation.
- Utilisez toujours un récipient dont le fond est propre.
- Les rayures ou les taches sombres sur la surface n'ont aucune incidence sur le fonctionnement de la table de cuisson.
- Utilisez un nettoyant spécialement adapté à la surface de la table de cuisson.
- Utilisez un racloir spécial pour la vitre.

8.2 Nettoyage de la table de cuisson

- **Enlevez immédiatement** : le plastique fondu, les feuilles de

plastique, le sucre et les aliments contenant du sucre car la saleté peut endommager la table de cuisson. Veillez à ne pas vous brûler. Tenez le racloir spécial incliné sur la surface vitrée et faites glisser la lame du racloir pour enlever les salissures.

- **Une fois que la table de cuisson a suffisamment refroidi, enlevez** : traces de calcaire et d'eau, projections de graisse, décolorations métalliques luisantes. Nettoyez la table de cuisson à l'aide d'un chiffon humide et d'un détergent non abrasif. Après le nettoyage, séchez la table de cuisson à l'aide d'un chiffon doux.
- **Pour retirer les décolorations métalliques brillantes** : utilisez une solution d'eau additionnée de vinaigre et nettoyez la surface vitrée avec un chiffon.

9. FOUR - UTILISATION QUOTIDIENNE



AVERTISSEMENT!

Reportez-vous aux chapitres concernant la sécurité.

9.1 Programmateur électronique

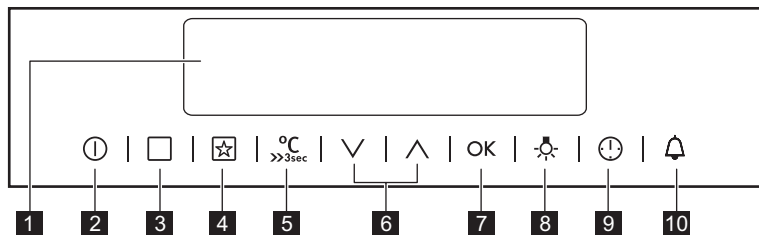

Les touches sensibles permettent de faire fonctionner le four.

Touche sensible	Fonction	Description
1	-	AFFICHAGE Affiche les réglages actuels du four.
2		MARCHE/ARRET Pour allumer et éteindre le four.
3		OPTIONS Pour régler un mode de cuisson ou un programme automatique.
4		MON PROGRAMME PRÉFÉRÉ Pour enregistrer votre programme préféré. Permet d'accéder à votre programme préféré directement ou lorsque le four est éteint.
5		TEMPÉRATURE / PRÉCHAUFFAGE RAPIDE Pour régler et afficher la température du four ou la température de la sonde à viande (si disponible). Appuyez sur cette touche et maintenez-la enfoncée pendant trois secondes pour activer ou désactiver la fonction Préchauffage rapide. Accès direct au réglage de la température de la première fonction du four lorsque le four est éteint.
6		HAUT, BAS Pour monter ou descendre dans le menu.
7	OK	OK Pour confirmer la sélection ou le réglage.
8		ECLAIRAGE FOUR Pour allumer et éteindre l'éclairage du four.
9		HORLOGE Pour régler les fonctions de l'horloge.
10		MINUTEUR Pour régler le minuteur.

9.2 Affichage

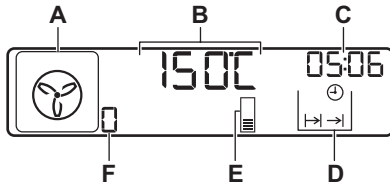

- A. Symbole de la fonction du four
- B. Indicateur de la température / de l'heure
- C. Affichage horloge / chaleur résiduelle / Minuterie
- D. Indicateurs pour les fonctions d'horloge
- E. Indicateur de chaleur résiduelle / indicateur de chauffe / indicateur de chauffe rapide
- F. Numéro d'un programme / fonction du four

Autres indicateurs de l'affichage :

Symbole	Nom	Description
<input type="checkbox"/>	Fonctions	Vous pouvez choisir une fonction du four.
	Programme automatique	Vous pouvez choisir un programme automatique.
	Mon programme préféré	Le programme préféré fonctionne.
kg / gr / kg / g		Un programme automatique avec indication de poids fonctionne.
h / min / h / min		Une fonction d'horloge fonctionne.
°C →	Température / chauffage rapide	La fonction fonctionne.
°C	Température	La température actuelle est indiquée.
	Température	Vous pouvez modifier cette température.
	Verrouillage de la porte	La fonction verrouillage de la porte fonctionne.
	Éclairage	Vous avez désactivé l'éclairage.
	Minuterie	La fonction minuterie fonctionne.

9.3 Indicateur de chauffe

Si vous activez un mode de cuisson, s'affiche. Les barres indiquent l'augmentation ou la diminution de la température à l'intérieur du four.











Lorsque le four atteint la température réglée, les barres disparaissent de l'affichage.



9.4 Utilisation de l'appareil

Pour faire fonctionner l'appareil, vous pouvez utiliser :



- **le mode Cuissons traditionnelles**
- **les programmes automatiques**

9.5 Fonctions du four

Fonction du four	Utilisation
 <p>Chaleur tournante</p>	<p>Pour cuire au maximum sur deux niveaux simultanément et pour déshydrater des aliments. Diminuez les températures de 20 à 40 °C par rapport à la convection naturelle.</p>
 <p>Fonction Pizza</p>	<p>Pour cuire des pizzas. Pour dorer de façon intensive et obtenir un fond croustillant. Diminuez les températures de 20 à 40 °C par rapport à la convection naturelle.</p>
 <p>Cuisson basse température</p>	<p>Pour préparer des rôtis tendres et juteux.</p>
 <p>Voûte</p>	<p>Pour cuire et rôtir des aliments sur un seul niveau.</p>
 <p>Plats surgelés</p>	<p>Pour cuire les plats préparés (par ex. frites, pommes de terre, nems).</p>
 <p>Turbo gril</p>	<p>Pour rôtir de grosses pièces de viande ou de la volaille sur un seul niveau. Également pour gratiner et faire dorer.</p>
 <p>Gril rapide</p>	<p>Pour griller des aliments peu épais en grandes quantités et pour griller du pain.</p>
 <p>Gril</p>	<p>Pour faire griller des aliments peu épais et du pain.</p>
 <p>Chaleur pulsée humide</p>	<p>Cette fonction est conçue pour économiser de l'énergie en cours de cuisson. Pour obtenir des instructions de cuisson, reportez-vous au chapitre « Conseils », paragraphe Chaleur tournante humide. Durant cette cuisson, la porte du four doit rester fermée pour éviter d'interrompre la fonction, et pour garantir une consommation d'énergie optimale. Lorsque vous utilisez cette fonction, la température à l'intérieur de la cavité peut différer de la température sélectionnée. La chaleur résiduelle est utilisée. La puissance peut être réduite. Pour obtenir des recommandations générales sur les économies d'énergie, consultez le chapitre « Efficacité énergétique », « Four - Économie d'énergie ». Cette fonction était utilisée pour se conformer à la classe d'efficacité énergétique selon la norme EN 60350-1. Lorsque vous utilisez cette fonction, l'éclairage s'éteint automatiquement au bout de 30 secondes.</p>
 <p>Maintien au chaud</p>	<p>Pour maintenir les aliments au chaud.</p>



Fonction du four	Utilisation
	Décongélation Pour décongeler des aliments (fruits et légumes). Le temps de décongélation dépend de la quantité et de l'épaisseur des aliments surgelés.
	Cuisson de sole Pour cuire des gâteaux à fond croustillant et pour stériliser des aliments.
	Pyrolyse Pour activer le nettoyage par pyrolyse du four. Cette fonction permet de brûler les salissures résiduelles à l'intérieur du four.

9.6 Réglage du mode de cuisson

1. Allumez le four avec .
L'affichage indique la température réglée, le symbole et le numéro du mode de cuisson.
2. Appuyez sur  ou  pour régler un mode de cuisson.
3. Appuyez sur **OK**, ou le four démarre automatiquement au bout de 5 secondes.

Si vous allumez le four sans régler de mode de cuisson ni de programme, l'appareil s'éteint automatiquement au bout de 20 secondes.

9.7 Modification de la température

Appuyez sur la touche  ou  pour changer la température par paliers de 5 °C.

Lorsque le four atteint la température réglée, un signal sonore retentit et l'indicateur de préchauffage s'éteint.

9.8 Vérification de la température

Vous pouvez vérifier la température actuelle à l'intérieur du four lorsque la fonction ou le programme sont en cours.

1. Appuyez sur .
L'affichage indique la température à l'intérieur du four.
2. Appuyez sur **OK**, ou la température réglée s'affiche de nouveau

automatiquement au bout de 5 secondes.

9.9 Préchauffage rapide

Ne placez pas d'aliments dans le four lorsque la fonction Préchauffage rapide est en cours.

La fonction Préchauffage rapide n'est pas disponible avec tous les modes de cuisson. Un signal sonore retentit si la tonalité d'erreur est activée dans le « menu des réglages », indiquant que la fonction Préchauffage rapide n'est pas disponible pour la fonction réglée. Reportez-vous au paragraphe « Utilisation du menu des réglages » du chapitre « Fonctions supplémentaires ».

La fonction Préchauffage rapide diminue le temps de chauffe.

Pour activer le Préchauffage rapide, maintenez la touche  enfoncée pendant plus de 3 secondes. Une fois le Préchauffage rapide activé, des barres s'affichent en clignotant.

9.10 Utilisation de la fonction Mon programme préféré

Cette fonction vous permet de sauvegarder vos réglages de température et de durée préférés pour une fonction du four ou un programme.

1. Réglez la température et la durée d'une fonction du four ou d'un programme.
2. Appuyez sur la touche  et maintenez-la enfoncée pendant au

moins trois secondes. Un signal sonore retentit.

- Éteignez l'appareil.
- **Pour activer cette fonction**, appuyez sur . L'appareil démarre votre programme préféré.



 Lorsque la fonction est en cours, vous pouvez modifier la durée et la température.

- **Pour désactiver cette fonction**, appuyez sur . L'appareil désactive votre programme préféré.

9.11 Utilisation de la Sécurité enfants

La fonction Sécurité enfants permet d'éviter une utilisation involontaire du four.

 Si la fonction Pyrolyse est en cours, la porte est verrouillée. Un message s'affiche lorsque vous appuyez sur une touche sensitive.

- Vous pouvez également activer cette fonction lorsque le four est éteint. Ne sélectionnez aucun mode de cuisson.
- Maintenez la touche  enfoncée pendant 3 secondes.
- Appuyez simultanément sur les touches  et  et maintenez-les enfoncées pendant au moins 2 secondes.

Un signal sonore retentit.



L'affichage indique SAFE. La porte reste verrouillée.

Pour désactiver la Sécurité enfants, répétez l'étape 3.

9.12 Utilisation de la fonction Touches Verrouil.

Vous ne pouvez activer la fonction que lorsque le four est en fonctionnement.

La fonction Touches Verrouil. permet d'éviter une modification involontaire d'une fonction du four.

- Pour activer la fonction, allumez le four.
- Sélectionnez une fonction ou un réglage du four.
- Appuyez simultanément sur les touches  et  et maintenez-les enfoncées pendant au moins 2 secondes.

Un signal sonore retentit.

Lock s'affiche.

Pour désactiver la fonction Touches verrouil., répétez l'étape 3.

 Si la fonction Pyrolyse est en cours, la porte est verrouillée. Un message s'affiche lorsque vous appuyez sur une touche sensitive.

 Vous pouvez éteindre le four quand la fonction Touches Verrouil. est activée. Lorsque vous éteignez le four, la fonction Touches Verrouil. est désactivée.





9.13 Utilisation du menu des réglages



Le menu des réglages vous permet d'activer ou de désactiver des fonctions dans le menu principal. L'écran affiche SET et le numéro du réglage.

	Description	Valeur à régler
1	VOYANT DE CHALEUR RÉSIDUEL-LE	MARCHE/ARRET
2	NETTOYAGE CONSEILLÉ	MARCHE/ARRET

	Description	Valeur à régler
3	TONALITÉ TOUCHES ¹⁾	CLIC /BIP / DÉSACTIVÉE
4	TONALITÉ ERREUR	MARCHE/ARRET
5	MODE DÉMO	Code d'activation : 2468
6	MENU MAINTENANCE	-
7	RESTAURER LES RÉGLAGES	OUI / NON

¹⁾ Il est impossible de désactiver la tonalité de la touche sensitive MARCHE/ARRET.

- Maintenez la touche  enfoncée pendant 3 secondes.
« SET1 » s'affiche et « 1 » clignote.
- Appuyez sur  ou  pour paramétrer le réglage.
- Appuyez sur OK.
- Appuyez sur  ou  pour modifier la valeur du réglage.
- Appuyez sur OK.

Pour quitter le menu des réglages, appuyez sur la touche  ou maintenez la touche  enfoncée.

9.14 Arrêt automatique

Pour des raisons de sécurité, l'appareil s'éteint automatiquement au bout d'un certain temps si une fonction du four est en cours et que vous ne modifiez aucun réglage.

Température (°C)	Arrêt automatique au bout de (h)
30 - 115	12.5
120 - 195	8.5
200 - 245	5.5
250 - Maximum	1.5

Après un arrêt automatique, appuyez sur une touche sensitive pour faire fonctionner de nouveau l'appareil.



L'arrêt automatique ne fonctionne pas avec les fonctions : Éclairage four, Cuisson basse température, Durée, Fin, Départ différé.

9.15 Luminosité de l'affichage

Deux modes de luminosité sont disponibles :

- Luminosité « nuit » : lorsque l'appareil est éteint, la luminosité de l'affichage est plus faible entre 22 h 00 et 6 h 00.
- Luminosité « jour » :
 - Lorsque l'appareil est allumé.
 - Si vous appuyez sur une touche sensitive (à l'exception de MARCHE/ARRET) en mode de luminosité « nuit », l'affichage repasse en mode de luminosité « jour » pendant les 10 secondes suivantes.
 - Si l'appareil est éteint et si vous réglez le minuteur. Lorsque la fonction Minuteur se termine, l'affichage revient en mode de luminosité « nuit ».

9.16 Ventilateur de refroidissement

Lorsque le four fonctionne, le ventilateur de refroidissement se met automatiquement en marche pour refroidir les surfaces du four. Si vous éteignez le four, le ventilateur de refroidissement continue à fonctionner jusqu'à ce que le four refroidisse.

9.17 Installation des accessoires

Grille métallique :

Poussez la grille entre les barres de guidage des supports de grille

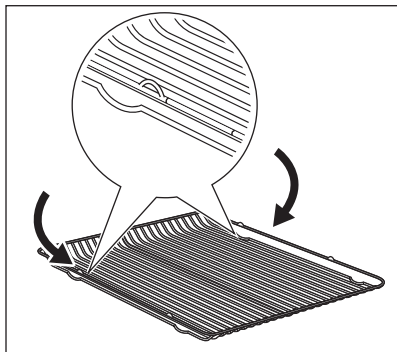

Plat à rôtir :

Poussez le plat à rôtir entre les rails du support de grille.

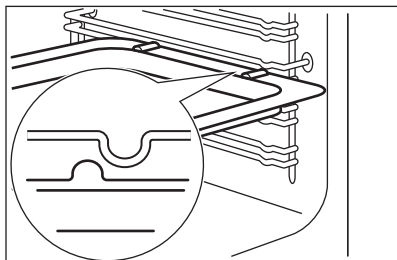

Grille métallique et plat à rôtir ensemble :

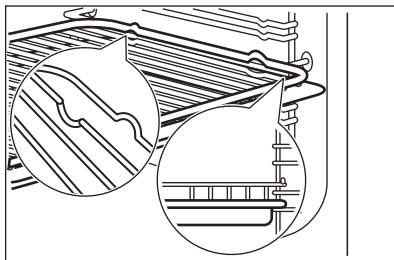

Poussez le plat à rôtir entre les rails du support de grille et glissez la grille métallique entre les rails se trouvant juste au-dessus.





10. FOUR - FONCTIONS DE L'HORLOGE

10.1 Tableau des fonctions de l'horloge







Fonction de l'horloge	Utilisation
⌚ Heure	Pour afficher ou modifier l'heure. Vous ne pouvez régler l'heure que lorsque le four est allumé.
⌚→ Durée	Pour régler la durée de fonctionnement du four.
→ Heure de fin	Pour régler l'heure d'arrêt du four.
⌚→ → Départ différé	Pour combiner les fonctions Durée et Heure de fin.

Fonction de l'horloge	Utilisation
 Minuterie indépendante	Pour régler un décompte de temps. Cette fonction est sans effet sur le fonctionnement du four. Vous pouvez régler le Minuterie indépendante à tout moment, même lorsque le four est éteint.
00:00  Minuteur de durée de fonctionnement	Pour régler la durée de fonctionnement indiquant la durée pendant laquelle le four est en fonctionnement. Il se met en fonctionnement dès que le four commence à chauffer. Le Minuteur de durée de fonctionnement n'est pas mis en marche si la Durée et l'Heure de fin sont réglées. Cette fonction est sans effet sur le fonctionnement du four.

10.2 Réglage : Minuteur de durée de fonctionnement

1. Pour réinitialiser le Minuteur de durée de fonctionnement appuyez sur :  à plusieurs reprises jusqu'à ce que .
2. Maintenez la touche . Lorsque « 00:00 » s'affiche, le Minuteur de durée de fonctionnement recommence à compter.





10.3 Réglage de Durée

1. Sélectionnez un mode de cuisson et la température.
2. Appuyez sur  à plusieurs reprises jusqu'à ce que  clignote.
3. Appuyez sur  ou  pour régler les minutes de la Durée.
4. Appuyez sur **OK** ou la Durée démarre automatiquement au bout de 5 secondes.
5. Appuyez sur  ou  pour régler les heures de la Durée.
6. Appuyez sur **OK** ou la Durée démarre automatiquement au bout de 5 secondes.

Lorsque la durée définie s'est écoulée, un signal sonore retentit pendant 2 minutes. L'affichage indique  en clignotant et le réglage de la durée. Le four s'arrête automatiquement.

7. Appuyez sur une touche sensitive pour arrêter le signal.
8. Éteignez le four.

10.4 Réglage de Heure de fin







1. Sélectionnez un mode de cuisson et la température.
2. Appuyez sur  à plusieurs reprises jusqu'à ce que  clignote.
3. Appuyez sur  ou  pour régler l'Heure de fin puis appuyez sur **OK**. Réglez d'abord les minutes, puis les heures.

Lorsque la durée définie s'est écoulée, un signal sonore retentit pendant

2 minutes. L'affichage indique  en clignotant et le réglage de la durée. Le four s'arrête automatiquement.

4. Appuyez sur une touche sensitive pour arrêter le signal.
5. Éteignez le four.

10.5 Réglage : Minuterie indépendante

1. Appuyez sur .
 et « 00 » s'affichent en clignotant.
2. Appuyez sur  pour passer d'une option à l'autre. Réglez d'abord les secondes puis les minutes et les heures.
3. Appuyez sur  ou  pour régler la Minuterie indépendante, puis sur  pour confirmer.
4. Appuyez sur **OK** ou la Minuterie indépendante démarre automatiquement au bout de 5 secondes.

Lorsque la durée est écoulée, un signal sonore retentit pendant 2 minutes, 00:00 et  clignotent sur l'affichage.

- Appuyez sur une touche sensitive pour arrêter le signal.

10.6 Réglage de la fonction Départ différé

Les fonctions DUREE $\rightarrow|$ et FIN $\rightarrow|$ peuvent être utilisées simultanément, pour mettre l'appareil en fonctionnement ou à l'arrêt automatiquement à une heure différée. Dans le premier cas, réglez la

fonction DUREE $\rightarrow|$ puis la fonction FIN $\rightarrow|$ (reportez-vous aux chapitres « Réglages de la DUREE » et « Réglages de la FIN »).



Lorsque la fonction Départ différé est activée, l'affichage indique le symbole statique de la fonction du four, $\rightarrow|$ avec un point et $\rightarrow|$. Ce point indique quelle fonction de l'horloge est allumée sur l'Horloge / Indicateur de chaleur résiduelle.

11. FOUR - PROGRAMMES AUTOMATIQUES



AVERTISSEMENT!



Reportez-vous aux chapitres concernant la sécurité.

11.1 Programmes automatiques

Nom du programme	
1	RÔTI DE BŒUF
2	RÔTI DE PORC
3	RÔTI DE VEAU
4	RÔTI D'AGNEAU
5	RÔTI DE GIBIER
6	POULET ENTIER
7	POISSON ENTIER
8	PIZZA
9	QUICHE LORRAINE
10	GÂTEAU AU CITRON
11	GÂTEAU AU FROMAGE
12	PETITS PAINS
13	PAIN DE CAMPAGNE
14	LEVÉE DE PÂTE/PAIN
15	GRATIN DE POMMES DE TERRE
16	LASAGNES



Nom du programme	
17	CANNELONI
18	GÂTEAU PRÉPARÉ
19	PIZZA RAPIDE
20	TYPES DE POMMES DE TERRE RAPIDES



11.2 Programmes automatiques



- Allumez l'appareil.
- Appuyez sur .
- , un symbole et le numéro du programme automatique s'affichent.
- Appuyez sur \wedge ou \vee pour choisir le programme automatique.
- Appuyez sur OK ou l'appareil démarre automatiquement au bout de 5 secondes.
- Lorsque la durée réglée s'est écoulée, un signal sonore retentit pendant deux minutes. Le symbole $\rightarrow|$ clignote.
- Appuyez sur une touche ou ouvrez la porte du four pour arrêter le signal sonore.
- Éteignez l'appareil.

11.3 Programmes automatiques avec capteur de température à cœur (modèles désignés)

La température à cœur de la nourriture est définie par défaut et fixe dans les programmes comportant le capteur de température à cœur. Le programme se termine lorsque l'appareil a atteint la température à cœur définie.

1. Activez l'appareil.
2. Effleurez  à plusieurs reprises jusqu'à ce que l'écran affiche .
3. Installation du capteur de température à cœur. Consultez la rubrique « Capteur de température à cœur ».

4. Effleurez  ou  pour définir le programme du capteur de température à cœur.

L'affichage indique la durée de cuisson,  et .

5. Effleurez **OK** ou les réglages seront automatiquement sauvegardés au bout de cinq secondes. Lorsque la durée définie est écoulée, un signal sonore retentit pendant deux minutes. La valeur de la température à cœur s'affiche et  clignote.
6. Appuyez sur une zone tactile ou ouvrez la porte pour arrêter le signal sonore.
7. Mettez l'appareil à l'arrêt.

12. FOUR - CONSEILS



AVERTISSEMENT!

Reportez-vous aux chapitres concernant la sécurité.



La température et les temps de cuisson indiqués sont fournis uniquement à titre indicatif. Ils varient en fonction des recettes ainsi que de la qualité et de la quantité des ingrédients utilisés.

Le temps de cuisson peut être prolongé de 10 à 15 minutes, si vous cuisez des gâteaux sur plusieurs niveaux.

Les gâteaux et petites pâtisseries placés à différentes hauteurs ne dorent pas toujours de manière homogène. S'ils ne dorent uniformément, il n'est pas nécessaire de modifier la température. Les différences s'atténuent en cours de cuisson.

Les plateaux insérés dans le four peuvent se tordre en cours de cuisson. Une fois les plateaux refroidis, cette torsion disparaît.

12.1 Cuisson

La première fois, utilisez la température la plus basse.

12.2 Conseils de cuisson

Résultats de cuisson	Cause probable	Solution
Le dessous du gâteau n'est pas suffisamment cuit.	La position de la grille est incorrecte.	Placez le gâteau sur un niveau plus bas.

Résultats de cuisson	Cause probable	Solution
Le gâteau s'affaisse et devient mou ou plein de grumeaux.	La température du four est trop élevée.	La prochaine fois, réglez une température du four légèrement plus basse.
	Durée de cuisson trop courte.	Réglez une température de cuisson légèrement inférieure et un temps de cuisson plus long la prochaine fois.
Le gâteau est trop sec.	Température de cuisson trop basse.	La prochaine fois, réglez une température du four plus élevée.
	Durée de cuisson trop longue.	La prochaine fois, réduisez le temps de cuisson.
La cuisson du gâteau n'est pas homogène.	Température du four trop élevée et durée de cuisson trop courte.	Diminuez la température du four et allongez le temps de cuisson.
	La pâte à gâteau n'est pas correctement répartie.	La prochaine fois, étalez la préparation de façon homogène sur le plateau de cuisson.
Le gâteau n'est pas cuit à la fin de la durée de cuisson indiquée dans la recette.	Température de cuisson trop basse.	La prochaine fois, réglez une température du four légèrement plus élevée.

12.3 Chaleur tournante

Cuisson sur un seul niveau du four

Cuisson au four en moule

Plat	Température (°C)	Durée (min)	Positions des grilles
Kouglof ou brioche	150 - 160	50 - 70	2
Gâteau de Savoie au madère/cake aux fruits	140 - 160	50 - 90	1 - 2
Génoise allégée	150 - 160 ¹⁾	25 - 40	3
Fond de tarte – pâte brisée	170 - 180 ¹⁾	10 - 25	2
Fond de tarte - génoise	150 - 170	20 - 25	2
Tarte aux pommes (2 moules de 20 cm de diamètre, décalés en diagonale)	160	60 - 90	2 - 3

¹⁾ Préchauffer le four.

Gâteaux / pâtisseries / pains sur plateaux de cuisson

Plat	Température (°C)	Durée (min)	Positions des grilles
Gâteaux avec garniture de type crumble (sec)	150 - 160	20 - 40	3
Gâteau aux fruits (pâte levée / génoise) ¹⁾	150	35 - 55	3
Tartes aux fruits sur pâte sablée	160 - 170	40 - 80	3

¹⁾ Utilisez un plat à rôtir.

Biscuits/Gâteaux secs

Plat	Température (°C)	Durée (min)	Positions des grilles
Biscuits sablés	150 - 160	10 - 20	3
Biscuits sablés	140	20 - 35	3
Biscuits à base de génoise	150 - 160	15 - 20	3
Pâtisseries à base de blancs d'œufs, meringues	80 - 100	120 - 150	3
Macarons	100 - 120	30 - 50	3
Biscuits/Gâteaux secs à base de pâte levée	150 - 160	20 - 40	3
Pâtisseries feuilletées	170 - 180 ¹⁾	20 - 30	3
Petits Pains	160 ¹⁾	10 - 35	3
Petits gâteaux (20 par plaque)	150 ¹⁾	20 - 35	3

¹⁾ Préchauffer le four.

Tableau des soufflés et gratins

Plat	Température (°C)	Durée (min)	Positions des grilles
Baguettes garnies de fromage fondu	160 - 170 ¹⁾	15 - 30	1
Légumes farcis	160 - 170	30- 60	1

¹⁾ Préchauffer le four.

Cuisson sur plusieurs niveaux**Gâteaux / pâtisseries / pains sur plateaux de cuisson**

Plat	Température (°C)	Durée (min)	Positions des grilles
			2 positions
Choux à la crème/éclairs	160 - 180 ¹⁾	25 - 45	2 / 4
Crumble sec	150 - 160	30 - 45	2 / 4

¹⁾ Préchauffer le four.

Biscuits/small cakes/viennoiseries/petits pains

Plat	Température (°C)	Durée (min)	Positions des grilles
			2 positions
Biscuits sablés	150 - 160	20 - 40	2 / 4
Biscuits sablés	140	25 - 45	2 / 4
Biscuits à base de génoise	160 - 170	25 - 40	2 / 4
Biscuits à base de blancs d'œufs, meringues	80 - 100	130 - 170	2 / 4
Macarons	100 - 120	40 - 80	2 / 4
Biscuits/Gâteaux secs à base de pâte levée	160 - 170	30 - 60	2 / 4
Pâtisseries feuilletées	170 - 180 ¹⁾	30 - 50	2 / 4
Petits Pains	180 ¹⁾	25 - 40	2 / 4
Petits gâteaux (20 par plaque)	150 ¹⁾	20 - 40	2 / 4

¹⁾ Préchauffer le four.

12.4 Cuisson par convection naturelle sur un niveau **Cuisson dans des moules**

Plat	Température (°C)	Durée (min)	Positions des grilles
Kouglof ou brioche	160 - 180	50 - 70	2
Gâteau de Savoie au madère/ cakes aux fruits	150 - 170	50 - 90	1 - 2
Génoise allégée	170 ¹⁾	25 - 40	3
Fond de tarte – pâte sablée	190 - 210 ¹⁾	10 - 25	2

Plat	Température (°C)	Durée (min)	Positions des grilles
Fond de tarte - pâte à génoise	170 - 190	20 - 25	2
Tourte aux pommes (2 moules de 20 cm de Ø, décalés en diagonale)	180	60 - 90	1 - 2
Tarte salée (par ex., quiche lorraine)	180 - 220	35 - 60	1
Gâteau au fromage	160 - 180	60 - 90	1 - 2

1) Préchauffer le four.

Gâteaux / pâtisseries / pains sur plateaux de cuisson

Plat	Température (°C)	Durée (min)	Positions des grilles
Pain tressé / couronne de pain	170 - 190	40 - 50	2
Brioche de Noël aux fruits (Stollen)	160 - 180 ¹⁾	50 - 70	2
Pain (pain de seigle) : 1. Première partie de la cuisson. 2. Seconde partie du processus de cuisson.	1. 230 ¹⁾ 2. 160 - 180 ¹⁾	1. 20 2. 30 - 60	1 - 2
Choux à la crème / éclairs	190 - 210 ¹⁾	20 - 35	3
Gâteau roulé	180 - 200 ¹⁾	10 - 20	3
Gâteaux avec garniture de type crumble (sec)	160 - 180	20 - 40	3
Gâteau aux amandes et au beurre / gâteaux au sucre	190 - 210 ¹⁾	20 - 30	3
Gâteaux aux fruits (pâte levée/pâte à génoise) ²⁾	170	35 - 55	3
Gâteaux aux fruits sur pâte sablée	170 - 190	40 - 60	3
Gâteaux à pâte levée à garniture fragile (par ex. fromage blanc, crème, crème anglaise)	160 - 180 ¹⁾	40 - 80	3
Pizza (bien garnie)	190 - 210 ¹⁾	30 - 50	1 - 2
Pizza (pâte fine)	220 - 250 ¹⁾	15 - 25	1 - 2
Pain sans levain	230 - 250	10 - 15	1
Tartes (Suisse)	210 - 230	35 - 50	1

1) Préchauffer le four.

2) Utilisez un plat à rôtir.

Biscuits/Gâteaux secs

Plat	Température (°C)	Durée (min)	Positions des grilles
Biscuits sablés	170 - 190	10 - 20	3
Biscuits sablés	160 ¹⁾	20 - 35	3
Biscuits à base de génoise	170 - 190	20 - 30	3
Pâtisseries à base de blancs d'œufs, meringues	80 - 100	120 - 150	3
Macarons	120 - 130	30 - 60	3
Biscuits/Gâteaux secs à base de pâte levée	170 - 190	20 - 40	3
Pâtisseries feuilletées	190 - 210 ¹⁾	20 - 30	3
Petits pains	190 - 210 ¹⁾	10 - 55	3
Petits gâteaux (20 par plateau)	170 ¹⁾	20 - 30	3 - 4

1) Préchauffer le four.

Tableau des gratins

Plat	Température (°C)	Durée (min)	Positions des grilles
Gratin de pâtes	180 - 200	45 - 60	1
Lasagnes	180 - 200	35 - 50	1
Gratin de légumes	180 - 200 ¹⁾	15 - 30	1
Baguettes garnies de fromage fondu	200 - 220 ¹⁾	15 - 30	1
Gratins sucrés	180 - 200	40 - 60	1
Gratins de poisson	180 - 200	40 - 60	1
Légumes farcis	180 - 200	40 - 60	1

1) Préchauffer le four.

12.5 Réglage Pizza 

Plat	Température (°C)	Durée (min)	Positions des grilles
Pizza (pâte fine) ¹⁾	200 - 230 ²⁾	10 - 20	1 - 2
Pizza (bien garnie) ¹⁾	180 - 200	20 - 35	1 - 2
Tartes	170 - 200	35 - 55	1 - 2

Plat	Température (°C)	Durée (min)	Positions des grilles
Quiche aux épinards	160 - 180	45 - 60	1 - 2
Quiche lorraine (tarte salée)	170 - 190	45 - 55	1 - 2
Flan suisse	170 - 200	35 - 55	1 - 2
Gâteau au fromage	140 - 160	60 - 90	1 - 2
Tarte aux pommes, recouverte	150 - 170	50 - 60	1 - 2
Tarte aux légumes	160 - 180	50 - 60	1 - 2
Pain sans levain	230 - 250 ²⁾	10 - 20	2 - 3
Quiche à pâte feuilletée	160 - 180 ²⁾	45 - 55	2 - 3
Flammekuche	230 - 250 ²⁾	12 - 20	2 - 3
Piroggen (version russe de la calzone)	180 - 200 ²⁾	15 - 25	2 - 3

1) Utilisez un plat à rôtir.

2) Préchauffer le four.

12.6 Chaleur tournante humide

Pain et pizza

Plat	Température (°C)	Durée (min)	Positions des grilles
Petits pains	180	25 - 35	3
Pizza surgelée, 350 g	190	25 - 35	3

Gâteaux sur un plateau de cuisson

Plat	Température (°C)	Durée (min)	Positions des grilles
Gâteau roulé	180	20 - 30	3
Brownie	180	30 - 40	3

Gâteaux dans des moules

Plat	Température (°C)	Durée (min)	Positions des grilles
Soufflé	200	30 - 40	3
Fond de tarte en génoise	180	20 - 30	3
Gâteau à étages	150	25 - 35	3

Poisson

Plat	Température (°C)	Durée (min)	Positions des grilles
Poisson en sachet 300 g	180	25 - 35	3
Poisson entier 200 g	180	25 - 35	3
Filets de poisson 300 g	180	25 - 35	3

Viande

Plat	Température (°C)	Durée (min)	Positions des grilles
Viande en sachet, 250 g	200	25 - 35	3
Brochettes de viande, 500 g	200	30 - 40	3

Petites pâtisseries

Plat	Température (°C)	Durée (min)	Positions des grilles
Cookies	180	25 - 35	3
Macarons	160	25 - 35	3
Muffins	180	25 - 35	3
Biscuit salé	170	20 - 30	3
Biscuits à pâte brisée	150	25 - 35	3
Tartelettes	170	15 - 25	3

Végétarien

Plat	Température (°C)	Durée (min)	Positions des grilles
Mélange de légumes en sachet, 400 g	180	25 - 35	3
Omelettes	200	20 - 30	3
Légumes sur une plaque, 700 g	180	25 - 35	3

12.7 Conseils de rôtissage

Utilisez des plats résistant à la chaleur.

Faites rôtir la viande maigre avec le couvercle.

Vous pouvez cuire de gros rôtis directement dans le plat à rôtir ou sur la grille métallique en plaçant le plat à rôtir en dessous.

Pour éviter que les graisses de cuisson ne brûlent, versez un peu d'eau dans le plat à rôtir.

Si nécessaire, retournez le rôti à la moitié ou aux deux tiers du temps de cuisson.

Faites rôtir la viande et le poisson par morceaux d'au moins 1 kg.

Arrosez les morceaux de viande avec leur propre jus de cuisson plusieurs fois durant la cuisson.

12.8 Rôtissage par convection naturelle

Bœuf

Plat	Quantité	Température (°C)	Durée (min)	Positions des grilles
Bœuf braisé	1 - 1,5 kg	200 - 230	105 - 150	1
Rôti ou filet de bœuf : saignant	par cm d'épaisseur	230 - 250 ¹⁾	6 - 8	1
Rôti ou filet de bœuf : à point	par cm d'épaisseur	220 - 230	8 - 10	1
Rôti ou filet de bœuf : bien cuit	par cm d'épaisseur	200 - 220	10 - 12	1

1) Préchauffez le four.

Porc

Plat	Quantité	Température (°C)	Durée (min)	Positions des grilles
Épaule, collier, jambon à l'os	1 - 1,5 kg	210 - 220	90 - 120	1
Côtelette, côte	1 - 1,5 kg	180 - 190	60 - 90	1
Pâté à la viande	750 g - 1 kg	170 - 190	50 - 60	1
Jarret de porc, précuit	750 g - 1 kg	200 - 220	90 - 120	1

Veau

Plat	Quantité	Température (°C)	Durée (min)	Positions des grilles
Rôti de veau ¹⁾	1 kg	210 - 220	90 - 120	1
Jarret de veau	1,5 - 2 kg	200 - 220	150 - 180	1

1) Utilisez un plat à rôtir couvert.

Agneau

Plat	Quantité	Température (°C)	Durée (min)	Positions des grilles
Gigot d'agneau, rôti d'agneau	1 - 1,5 kg	210 - 220	90 - 120	1
Selle d'agneau	1 - 1,5 kg	210 - 220	40 - 60	1

Gibier

Plat	Quantité	Température (°C)	Durée (min)	Positions des grilles
Râble de lièvre, cuisse de lièvre	jusqu'à 1 kg	220 - 240 ¹⁾	30 - 40	1
Selle de chevreuil	1,5 - 2 kg	210 - 220	35 - 40	1
Cuissot de chevreuil	1,5 - 2 kg	200 - 210	90 - 120	1

1) Préchauffez le four.

Volaille

Plat	Quantité	Température (°C)	Durée (min)	Positions des grilles
Morceaux de volaille	200 - 250 g chacun	220 - 250	20 - 40	1
Demi-poulet	400 - 500 g chacun	220 - 250	35 - 50	1
Poulet, poularde	1 - 1,5 kg	220 - 250	50 - 70	1
Canard	1,5 - 2 kg	210 - 220	80 - 100	1
Oie	3,5 - 5 kg	200 - 210	150 - 180	1
Dinde	2,5 - 3,5 kg	200 - 210	120 - 180	1
Dinde	4 - 6 kg	180 - 200	180 - 240	1

Poisson

Plat	Quantité	Température (°C)	Durée (min)	Positions des grilles
Poisson entier	1 - 1,5 kg	210 - 220	40 - 70	1

12.9 Rôtissage au turbo gril **Viande de bœuf**

Plat	Quantité	Température (°C)	Durée (min)	Positions des grilles
Rôti ou filet de bœuf : saignant	par cm d'épaisseur	190 - 200 ¹⁾	5 - 6	1
Rôti ou filet de bœuf : moyenne	par cm d'épaisseur	180 - 190	6 - 8	1

Plat	Quantité	Température (°C)	Durée (min)	Positions des grilles
Rôti ou filet de bœuf : bien cuit	par cm d'épaisseur	170 - 180	8 - 10	1

1) Préchauffer le four.

Porc

Plat	Quantité	Température (°C)	Durée (min)	Positions des grilles
Épaule, collier, jambon à l'os	1 - 1.5 kg	160 - 180	90 - 120	1
Côtelette, côte levée	1 - 1.5 kg	170 - 180	60 - 90	1
Pâté à la viande	750 g - 1 kg	160 - 170	50 - 60	1
Jarret de porc (précuit)	750 g - 1 kg	150 - 170	90 - 120	1

Veau

Plat	Quantité	Température (°C)	Durée (min)	Positions des grilles
Rôti de veau	1 kg	160 - 180	90 - 120	1
Jarret de veau	1.5 - 2 kg	160 - 180	120 - 150	1

Agneau

Plat	Quantité	Température (°C)	Durée (min)	Positions des grilles
Gigot d'agneau, rôti d'agneau	1 - 1.5 kg	150 - 170	100 - 120	1
Selle d'agneau	1 - 1.5 kg	160 - 180	40 - 60	1

Volaille

Plat	Quantité	Température (°C)	Durée (min)	Positions des grilles
Morceaux de volaille	200 - 250 g chacun	200 - 220	30 - 50	1
Demi-poulet	400 - 500 g chacun	190 - 210	35 - 50	1
Volaille, poularde	1 - 1.5 kg	190 - 210	50 - 70	1
Canard	1.5 - 2 kg	180 - 200	80 - 100	1

Plat	Quantité	Température (°C)	Durée (min)	Positions des grilles
Oie	3.5 - 5 kg	160 - 180	120 - 180	1
Dinde	2.5 - 3.5 kg	160 - 180	120 - 150	1
Dinde	4 - 6 kg	140 - 160	150 - 240	1

12.10 Gril en général



AVERTISSEMENT!

Lorsque vous utilisez le gril, laissez toujours la porte du four fermée.

- Réglez toujours le gril à la température la plus élevée.
- Placez la grille au niveau recommandé dans le tableau de gril.
- Placez toujours la lèchefrite au premier niveau pour récupérer la graisse.

- Ne faites griller que des morceaux plats de viande ou de poisson.

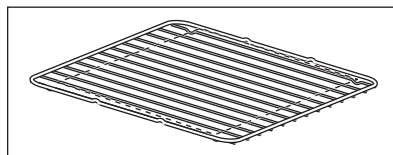

La zone pour griller est située au centre de la grille.

12.11 Gril

Plat	Température (°C)	Durée (min)		Positions des grilles
		1re face	2e face	
Rôti de bœuf, à point	210 - 230	30 - 40	30 - 40	2
Filet de bœuf, à point	230	20 - 30	20 - 30	3
Échine de porc	210 - 230	30 - 40	30 - 40	2
Rôti/Filet de veau	210 - 230	30 - 40	30 - 40	2
Échine d'agneau	210 - 230	25 - 35	20 - 35	3
Poisson entier, 500 - 1 000 g	210 - 230	15 - 30	15 - 30	3 - 4

12.12 Gril fort

Plat	Température (°C)	Durée (min)		Positions des grilles
		1re face	2e face	
Steaks hachés	max 1)	9 - 15	8 - 13	4
Filet de porc	max	10 - 12	6 - 10	4
Saucisses	max	10 - 12	6 - 8	4

Plat	Température (°C)	Durée (min)		Positions des grilles
		1re face	2e face	
Tournedos, steaks de veau	max	7 - 10	6 - 8	4
Toasts	max 1)	1 - 4	1 - 4	4 - 5
Toasts avec garniture	max	6 - 8	-	4

1) Préchauffez le four

12.13 Stérilisation - Chaleur par le bas

- Utilisez toujours des bocaux à stériliser de dimensions identiques, disponibles dans le commerce.
- N'utilisez pas de bocaux à couvercles à visser ou à baïonnette, ni de boîtes métalliques.
- Utilisez le premier niveau en partant du bas du four pour cette fonction.
- Ne mettez pas plus de six bocaux à conserves d'un litre sur le plateau de cuisson.
- Remplissez les bocaux au même niveau et enclenchez le système de fermeture.
- Les bocaux ne doivent pas se toucher.
- Mettez environ 1/2 litre d'eau dans le plateau de cuisson pour humidifier le four.
- Lorsque le liquide dans les bocaux commence à frémir (au bout de 35 à 60 minutes avec des bocaux d'un litre), arrêtez le four ou baissez la température à 100 °C (voir le tableau).

Baies

Conserve	Température (°C)	Cuisson jusqu'à ce que la préparation commence à frémir (min)	Continuez la cuisson à 100 °C (min)
Fraises, myrtilles, framboises, groseilles à maquereau mûres	160 - 170	35 - 45	-

Fruits à noyau

Conserve	Température (°C)	Cuisson jusqu'à ce que la préparation commence à frémir (min)	Continuez la cuisson à 100 °C (min)
Poires, coings, prunes	160 - 170	35 - 45	10 - 15

Légumes

Conserve	Température (°C)	Cuisson jusqu'à ce que la préparation commence à frémir (min)	Continuez la cuisson à 100 °C (min)
Carottes 1)	160 - 170	50 - 60	5 - 10
Concombres	160 - 170	50 - 60	-
Mixed pickles (Bouquet croquant de légumes)	160 - 170	50 - 60	5 - 10
Chou-rave, petits pois, asperges	160 - 170	50 - 60	15 - 20

1) Laissez dans le four à l'arrêt.

12.14 Décongélation

- Retirez l'intégralité de l'emballage. Placez l'aliment sur une assiette.
- Ne le recouvrez pas avec un bol ni une assiette. Cela pourrait rallonger le temps de décongélation.

- Utilisez la première position de grille du four. Il s'agit de celle du bas.

Plat	Quantité	Durée de décongélation (min)	Décongélation complémentaire (min)	Remarques
Poulet	1 kg	100 - 140	20 - 30	Placez la volaille sur une soucoupe retournée, posée sur une grande assiette. Retournez à la moitié du temps de décongélation.
Viande	1 kg	100 - 140	20 - 30	Retournez à la moitié du temps de décongélation.
Viande	500 g	90 - 120	20 - 30	Retournez à la moitié du temps de décongélation.
Truite	150 g	25 - 35	10 - 15	-
Fraises	300 g	30 - 40	10 - 20	-
Beurre	250 g	30 - 40	10 - 15	-
Crème fraîche	2 x 200 g	80 - 100	10 - 15	La crème fraîche peut être battue même si elle n'est pas complètement décongelée.
Cake	1.4 kg	60	60	-

13. FOUR - ENTRETIEN ET NETTOYAGE



AVERTISSEMENT!

Reportez-vous aux chapitres concernant la sécurité.

13.1 Remarques concernant l'entretien



Agent nettoyant

Nettoyez la façade du four à l'aide d'une éponge humide imbibée d'eau savonneuse tiède.

Utilisez un produit courant destiné au nettoyage des surfaces en métal.

En cas de salissures importantes, nettoyez à l'aide de produits spécifiques pour four.



Utilisation quotidienne

Nettoyez le four après chaque utilisation. L'accumulation d'autres résidus alimentaires peut provoquer un incendie. Ce risque est élevé pour la lèchefrite.

Sécher la cavité avec un chiffon doux après chaque utilisation.



Accessoires

Après chaque utilisation, lavez tous les accessoires et séchez-les. Utilisez un chiffon doux additionné d'eau chaude savonneuse. Ne lavez pas les accessoires au lave-vaisselle.

Ne nettoyez pas les accessoires antiadhésifs avec des produits agressifs, des objets tranchants ou au lave-vaisselle.

13.2 Fours en acier inoxydable ou en aluminium

Nettoyez la porte uniquement avec une éponge ou un chiffon humides. Séchez-la avec un chiffon doux.

N'utilisez jamais de produits abrasifs ou acides ni d'éponges métalliques car ils peuvent endommager la surface du four. Nettoyez le bandeau de commande du four en observant ces mêmes recommandations.

13.3 Retrait des supports de grille

Avant toute opération d'entretien, assurez-vous que le four est froid. Risque de brûlure !

Pour nettoyer le four, retirez les supports de grille.

1. Tirez avec précaution les supports vers le haut et sortez-les de la prise avant.

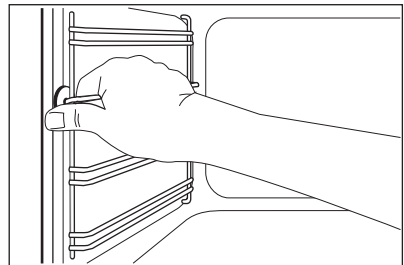

2. Écartez l'avant du support de grille de la paroi latérale.
3. Sortez les supports de la prise arrière.

Réinstallez les supports de grille en répétant cette procédure dans l'ordre inverse.

13.4 Pyrolyse



ATTENTION!

Retirez tous les accessoires et les supports de grille amovibles.



Le nettoyage par pyrolyse ne peut pas démarrer :

- Si vous n'avez pas complètement fermé la porte du four. Sur certains modèles, l'affichage indique « C3 » lorsque cette erreur se produit.



ATTENTION!

N'utilisez pas la table de cuisson lorsque la fonction Pyrolyse est en cours. Vous risqueriez d'endommager le four.

La porte est verrouillée pendant le nettoyage par pyrolyse. Le symbole  et les barres indiquant la chaleur s'affichent jusqu'à ce que la porte se déverrouille. La porte se déverrouille lorsque la température à l'intérieur de l'appareil se trouve en dessous des conditions de sécurité et que le nettoyage par pyrolyse est terminé.

Pendant le nettoyage par pyrolyse, l'éclairage est éteint.

1. Nettoyez la sole du four avec de l'eau chaude et un détergent doux. Nettoyez la vitre interne de la porte du four avec un chiffon doux et de l'eau tiède.
2. Nettoyez la partie intérieure de la porte à l'eau chaude afin d'éviter que les résidus qui s'y trouvent ne brûlent lors de la montée en température.
3. Allumez le four.
4. Appuyez sur  à plusieurs reprises jusqu'à ce que l'affichage indique "Pyro" ainsi que le numéro du programme de nettoyage.

5. Appuyez sur OK.

6. Appuyez sur  ou  pour régler la durée de la procédure de nettoyage :

Option	Description
1	1:00 pour un nettoyage léger
2	1:30 pour un nettoyage standard
3	2:30 pour un nettoyage en profondeur

Vous pouvez utiliser la fonction Fin pour différer le départ de la procédure de nettoyage.

7. Appuyez sur OK pour confirmer.

13.5 Nettoyage conseillé

Pour vous rappeler qu'un nettoyage par pyrolyse est nécessaire, le symbole de rappel de nettoyage  clignote sur l'affichage dans les 10 secondes qui suivent l'extinction de l'appareil.



Le rappel de nettoyage disparaît :

- après la fin du nettoyage par pyrolyse.
- lorsque vous désactivez la fonction dans les Réglages de base. Reportez-vous à « Utilisation du menu des réglages ».

13.6 Retrait de la porte du four

Pour faciliter le nettoyage, démontez la porte du four.

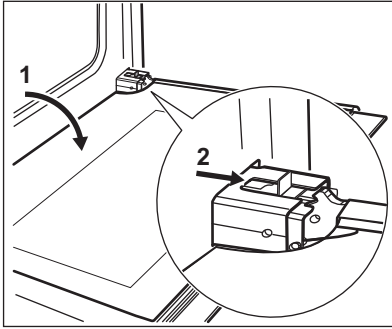

1. Ouvrez complètement la porte.
2. Déplacez la glissière jusqu'à ce que vous entendiez un clic.
3. Fermez la porte jusqu'à ce que la glissière se verrouille.
4. Démontez la porte.
Pour retirer la porte, tirez-la d'abord vers l'extérieur d'un côté, puis de l'autre.

Une fois le nettoyage terminé, remontez la porte du four en répétant la procédure dans l'ordre inverse. Assurez-vous d'entendre un clic lorsque vous insérez la porte. Forcez si nécessaire.

13.7 Retrait et nettoyage des vitres de la porte

i Le panneau de verre de la porte de votre appareil peut être de type et de forme différents des exemples illustrés. Le nombre de panneaux de verre peut également varier.

1. Saisissez les deux côtés du support de la porte B situé sur l'arête supérieure de celle-ci et poussez-le vers l'intérieur pour permettre le déverrouillage du système de fermeture du support.

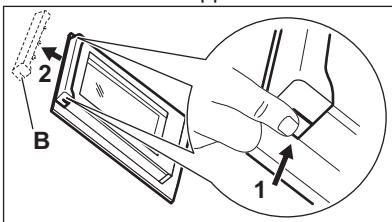

2. Retirez le support de la porte en le tirant vers l'avant.
3. Saisissez un panneau de verre à la fois par son bord supérieur et dégagez-le du guide en le soulevant.

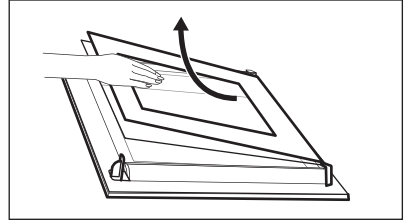

4. Nettoyez les panneaux de verre de la porte.

Pour remonter les panneaux, suivez la même procédure dans l'ordre inverse.

13.8 Remplacement de l'ampoule



AVERTISSEMENT!

Risque d'électrocution.

L'ampoule peut être chaude.

1. Éteignez le four.
Attendez que le four ait refroidi.
2. Débranchez le four de l'alimentation secteur.
3. Placez un chiffon au fond de la cavité.



ATTENTION!

Prenez toujours l'ampoule halogène avec un chiffon pour éviter que des résidus de graisse sur l'ampoule ne prennent feu.

Éclairage arrière



Le diffuseur en verre de l'ampoule se trouve à l'arrière de la cavité du four.

1. Retirez le diffuseur en verre de l'ampoule en le tournant vers la gauche.
2. Nettoyez le diffuseur en verre.
3. Remplacez l'ampoule par une ampoule adéquate résistant à une température de 300 °C.
Utilisez le même type d'ampoule.

- Remettez en place le diffuseur en verre.

13.9 Retrait du tiroir



AVERTISSEMENT!

Lorsque le four fonctionne, de la chaleur peut s'accumuler dans le tiroir. N'y rangez pas de produits inflammables (tels que des produits nettoyants, des sacs en plastique, des gants de cuisine, du papier, des aérosols de nettoyage, etc.).

Le tiroir situé sous le four peut être retiré pour pouvoir être nettoyé plus facilement.

- Tirez le tiroir jusqu'à la butée.

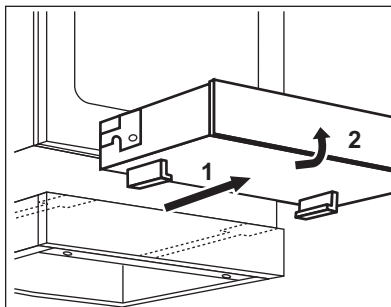

- Soulevez le tiroir en le mettant légèrement en angle et retirez-le des glissières.

Insertion du tiroir.

- Pour introduire le tiroir, posez-le sur les glissières. Assurez-vous que les prises s'engagent correctement dans les glissières.
- Baissez le tiroir en position horizontale et poussez-le.

14. DÉPANNAGE







AVERTISSEMENT!

Reportez-vous aux chapitres concernant la sécurité.

14.1 En cas d'anomalie de fonctionnement

Problème	Cause probable	Solution
L'appareil ne s'allume pas.	L'appareil n'est pas connecté à une source d'alimentation électrique ou le branchement est incorrect.	Vérifiez que l'appareil est correctement branché à une source d'alimentation électrique.
L'appareil ne s'allume pas.	Le fusible a disjoncté.	Vérifiez que le fusible est bien la cause de l'anomalie. Si les fusibles disjonctent de manière répétée, faites appel à un électricien qualifié.
Vous ne pouvez pas allumer la table de cuisson ni la faire fonctionner.	Vous avez appuyé sur plusieurs touches sensibles en même temps.	N'appuyez que sur une seule touche sensible à la fois.
Vous ne pouvez pas allumer la table de cuisson ni la faire fonctionner.	La fonction STOP+GO est activée.	Reportez-vous au chapitre « Table de cuisson - Utilisation quotidienne ».

Problème	Cause probable	Solution
Vous ne pouvez pas allumer la table de cuisson ni la faire fonctionner.	Il y a de l'eau ou des taches de graisse sur le bandeau de commande.	Nettoyez le bandeau de commande.
Un signal sonore retentit et la table de cuisson s'éteint. Un signal sonore retentit lorsque la table de cuisson est éteinte.	Vous avez posé quelque chose sur une ou plusieurs touches sensibles.	Retirez l'objet des touches sensibles.
La table de cuisson est désactivée.	Vous avez posé quelque chose sur la touche sensible  .	Retirez l'objet de la touche sensible.
Le voyant de chaleur résiduelle ne s'allume pas.	La zone de cuisson n'est pas chaude parce qu'elle n'a fonctionné que peu de temps.	Si la zone de cuisson a eu assez de temps pour chauffer, faites appel à votre service après-vente agréé.
La fonction de démarrage automatique de la cuisson ne fonctionne pas.	La zone est chaude.	Laissez la zone de cuisson refroidir.
La fonction de démarrage automatique de la cuisson ne fonctionne pas.	Le niveau de cuisson le plus élevé est réglé.	Le niveau de cuisson le plus élevé est identique à la fonction.
Le niveau de cuisson oscille entre deux niveaux.	Le dispositif de gestion de la puissance est activé.	Reportez-vous au chapitre « Table de cuisson - Utilisation quotidienne ».
Les touches sensibles sont chaudes.	Le récipient est trop grand ou vous l'avez placé trop près des commandes.	Placez les récipients de grande taille sur les zones de cuisson arrière, si possible.
Aucun signal sonore ne se fait entendre lorsque vous appuyez sur les touches sensibles du bandeau.	Les signaux sonores sont désactivés.	Activez les signaux sonores. Reportez-vous au chapitre « Table de cuisson - Utilisation quotidienne ».
 s'allume sur l'affichage de la table de cuisson.	La fonction Arrêt automatique est activée.	Éteignez la table de cuisson puis allumez-la de nouveau.
 s'allume sur l'affichage de la table de cuisson.	Le dispositif de sécurité enfants ou de verrouillage est activé.	Reportez-vous au chapitre « Table de cuisson - Utilisation quotidienne ».
 s'allume sur l'affichage de la table de cuisson.	Il n'y a pas de récipient sur la zone de cuisson.	Placez un récipient sur la zone de cuisson.

Problème	Cause probable	Solution
 s'allume sur l'affichage de la table de cuisson.	Le récipient n'est pas adapté.	Utilisez un récipient adapté. Reportez-vous au chapitre « Table de cuisson - Conseils ».
 s'allume sur l'affichage de la table de cuisson.	Le diamètre du fond du récipient de cuisson est trop petit pour la zone de cuisson.	Utilisez un récipient de dimensions appropriées. Reportez-vous au chapitre « Table de cuisson - Conseils ».
Le four ne chauffe pas.	Le four est éteint.	Allumez le four.
Le four ne chauffe pas.	L'horloge n'est pas réglée.	Réglez l'horloge.
Le four ne chauffe pas.	Les réglages nécessaires n'ont pas été effectués.	Vérifiez que les réglages sont corrects.
Le four ne chauffe pas.	La fonction d'arrêt automatique est activée.	Reportez-vous à « Arrêt automatique ».
Le four ne chauffe pas.	La sécurité enfants est activée.	Reportez-vous à la section « Utilisation de la sécurité enfants ».
L'éclairage ne fonctionne pas.	L'éclairage est défectueux.	Remplacez l'ampoule.
La cuisson des aliments est trop longue ou trop rapide.	La température est trop basse ou trop élevée.	Ajustez la température si nécessaire. Suivez les conseils du manuel d'utilisation.
De la vapeur et de la condensation se forment sur les aliments et dans la cavité du four.	Le plat est resté trop longtemps dans le four.	Ne laissez pas les plats dans le four pendant plus de 15 à 20 minutes après la fin de la cuisson.
L'affichage du four indique « C3 ».	La fonction de nettoyage ne fonctionne pas. Vous n'avez pas entièrement fermé la porte du four ou le verrouillage de la porte est défectueux.	Fermez complètement la porte.

Problème	Cause probable	Solution
L'affichage indique « F102 ».	<ul style="list-style-type: none"> Vous n'avez pas entièrement fermé la porte. Le verrouillage de la porte est défectueux. 	<ul style="list-style-type: none"> Fermez complètement la porte. Éteignez le four à l'aide du fusible de l'habitation ou du disjoncteur situé dans la boîte à fusibles, puis allumez-le de nouveau. Si l'affichage indique de nouveau « F102 », contactez le service après-vente.
Un code d'erreur ne figurant pas dans ce tableau s'affiche.	Une anomalie électrique est survenue.	Éteignez l'appareil à l'aide du fusible de l'habitation ou du disjoncteur situé dans la boîte à fusibles, puis allumez-le de nouveau. Si l'affichage indique de nouveau un code d'erreur, contactez le service après-vente.
L'appareil est allumé mais il ne chauffe pas. Le ventilateur ne fonctionne pas. L'affichage indique "Demo".	Le mode démo est activé.	Reportez-vous au paragraphe « Utilisation du menu des réglages » du chapitre « Fonctions supplémentaires ».

14.2 Données de maintenance

Si vous ne trouvez pas de solution au problème, veuillez contacter votre revendeur ou un service après-vente agréé.

Les informations à fournir au service après-vente figurent sur la plaque

signalétique. La plaque signalétique se trouve sur l'encadrement avant de la cavité du four. Ne retirez pas la plaque signalétique de la cavité du four.

Nous vous recommandons de noter ces informations ici :	
Modèle (MOD.)
Référence du produit (PNC)
Numéro de série (S.N.)

15. RENDEMENT ÉNERGÉTIQUE

15.1 Informations de produit pour table de cuisson selon la norme UE 66/2014

Identification du modèle	EKF6772TOW EKF6772TOX	
Type de table de cuisson	Table de cuisson dans une cuisinière autonome	
Nombre de zones de cuisson	3	
Technologie de chauffage	Induction	
Diamètre des zones de cuisson circulaires (Ø)	Avant gauche	21,0 cm
	Arrière gauche	21,0 cm
	Avant droite	28,0 cm
Consommation d'énergie selon la zone de cuisson (EC electric cooking)	Avant gauche	177,5 Wh / kg
	Arrière gauche	164,8 Wh / kg
	Avant droite	167,2 Wh / kg
Consommation d'énergie de la table de cuisson (EC electric hob)	169,8 Wh / kg	

EN 60350-2 - Appareils de cuisson domestiques électriques - Partie 2 : Tables de cuisson - Méthodes de mesure des performances.

15.2 Table de cuisson - Économie d'énergie

Vous pouvez économiser de l'énergie au quotidien en suivant les conseils suivants.

- Si vous faites chauffer de l'eau, ne faites chauffer que la quantité dont vous avez réellement besoin.
- Si possible, couvrez toujours les récipients de cuisson avec un couvercle pendant la cuisson.
- Activez toujours la zone de cuisson après avoir posé le récipient dessus.
- Placez les plus petits récipients sur les plus petites zones de cuisson.
- Posez directement le récipient au centre de la zone de cuisson.
- Vous pouvez utiliser la chaleur résiduelle pour conserver les aliments au chaud ou pour faire fondre.

15.3 Informations sur le produit pour les fours conformément à la norme EU 65-66/2014

Nom du fournisseur	Electrolux
Identification du modèle	EKF6772TOW EKF6772TOX
Index d'efficacité énergétique	78,8
Classe d'efficacité énergétique	A+
Consommation d'énergie avec charge standard et mode traditionnel	0,99 kWh/cycle

Consommation d'énergie avec charge standard et mode air pulsé	0,67 kWh/cycle	
Nombre de cavités	1	
Source de chaleur	Électricité	
Volume	72 l	
Type de four	Four dans une cuisinière autonome	
Masse	EKF6772TOW	56.2 kg
	EKF6772TOX	56.6 kg

EN 60350-1 - Appareils de cuisson domestiques électriques - Partie 1 : Plages, fours, fours à vapeur et grils - Méthodes de mesure des performances.

15.4 Four - Économie d'énergie



Ce four est doté de caractéristiques qui vous permettent d'économiser de l'énergie lors de votre cuisine au quotidien.

Assurez-vous que la porte du four est correctement fermée lorsque le four est en marche. En cours de la cuisson, n'ouvrez pas la porte. Nettoyez régulièrement le joint de la porte pour qu'il reste propre et assurez-vous qu'il est toujours bien fixé, dans la bonne position.

Utilisez des plats en métal pour accroître les économies d'énergie.

Si possible, ne préchauffez pas le four avant la cuisson.

Lorsque vous cuisez plusieurs plats les uns après les autres, veillez à ne pas trop espacer les cuissons.

Cuisson avec ventilation

Si possible, utilisez les fonctions de cuisson avec la ventilation pour économiser de l'énergie.

Chaleur résiduelle

Pour certaines fonctions du four, si un programme avec sélection du temps

(Durée ou Fin) est activé et que le temps de cuisson est supérieur à 30 minutes, les éléments chauffants se désactivent automatiquement plus tôt.

L'éclairage et le ventilateur continuent de fonctionner. Lorsque vous éteignez le four, l'affichage indique la présence de chaleur résiduelle. Vous pouvez utiliser cette chaleur pour le maintien au chaud des aliments.

Si la cuisson doit durer plus de 30 minutes, réduisez la température du four au minimum 3 à 10 minutes avant la fin de la cuisson. La chaleur résiduelle à l'intérieur du four poursuivra la cuisson.

Utilisez la chaleur résiduelle pour réchauffer d'autres plats.

Maintien des aliments au chaud

Sélectionnez la température la plus basse possible pour utiliser la chaleur résiduelle et maintenir le repas au chaud. La température ou le voyant de chaleur résiduelle s'affichent.

Cuisson avec l'éclairage éteint

Éteignez l'éclairage en cours de cuisson. Allumez-le uniquement en cas de besoin.

Chaleur tournante humide

Fonction conçue pour économiser de l'énergie en cours de cuisson.

16. EN MATIÈRE DE PROTECTION DE L'ENVIRONNEMENT

Recyclez les matériaux portant le symbole . Déposez les emballages dans les conteneurs prévus à cet effet. Contribuez à la protection de l'environnement et à votre sécurité, recyclez vos produits électriques et

électroniques. Ne jetez pas les appareils portant le symbole  avec les ordures ménagères. Emmenez un tel produit dans votre centre local de recyclage ou contactez vos services municipaux.

F FRANCE ONLY



www.electrolux.com/shop



867338596-D-502019

