

**Instructions Manual**

**Manuel d'Instructions**

**Bedienungsanleitung**

**Manual de instrucciones**

**Εγχειρίδιο οδηγιών**

**Руководство по эксплуатации**

**Felhasználói Kézikönyv**

**دليل التركيب**

## INDEX

EN

SAFETY INFORMATION .....	4
CHARACTERISTICS .....	7
INSTALLATION .....	9
USE .....	12
CARE AND CLEANING .....	14

## SOMMAIRE

FR

CONSIGNES DE SÉCURITÉ .....	16
CARACTÉRISTIQUES .....	19
INSTALLATION .....	21
UTILISATION .....	24
NETTOYAGE ET ENTRETIEN .....	26

## INHALTSVERZEICHNIS

DE

SICHERHEITSINFORMATIONEN .....	28
CHARAKTERISTIKEN .....	31
MONTAGE .....	33
BEDIENUNG .....	36
REINIGUNG UND WARTUNG .....	38

## ÍNDICE

ES

INFORMACIÓN DE SEGURIDAD .....	40
CARACTERÍSTICAS .....	43
INSTALACIÓN .....	45
USO .....	48
LIMPIEZA Y MANTENIMIENTO .....	50

## ΠΕΡΙΕΧΟΜΕΝΑ

GR

ΣΥΜΒΟΥΛΕΣ ΚΑΙ ΣΥΣΤΑΣΕΙΣ .....	52
ΧΑΡΑΚΤΗΡΙΣΤΙΚΑ .....	55
ΕΓΚΑΤΑΣΤΑΣΗ .....	57
ΧΡΗΣΗ .....	60
ΚΑΘΑΡΙΣΜΟΣ ΚΑΙ ΣΥΝΤΗΡΗΣΗ .....	62

## УКАЗАТЕЛЬ

RU

ИНФОРМАЦИЯ ПО БЕЗОПАСНОСТИ .....	64
ХАРАКТЕРИСТИКИ .....	67
УСТАНОВКА .....	69
ЭКСПЛУАТАЦИЯ .....	72
ОЧИСТКА И ОБСЛУЖИВАНИЕ .....	74

# TÁRGYMUTATÓ

HU

BIZTONSÁGI INFORMÁCIÓK .....	76
JELLEMZŐK .....	79
FELSZERELÉS .....	81
HASZNÁLAT .....	84
ÁPOLÁS ÉS KARBANTARTÁS .....	86

## الفهرس

SA

معلومات فيما يخص السلامة .....	88
الخصائص .....	91
التركيب .....	93
الاستخدام .....	96
التنظيف والصيانة .....	98

## SAFETY INFORMATION

---

 For your safety and correct operation of the appliance, read this manual carefully before installation and use. Always keep these instructions with the appliance even if you move or sell it. Users must fully know the operation and safety features of the appliance.

-  The wire connection has to be done by specialized technician.
- The manufacturer will not be held liable for any damages resulting from incorrect or improper installation.
  - The minimum safety distance between the cooker top and the extractor hood is 650 mm (some models can be installed at a lower height, please refer to the paragraphs on working dimensions and installation).
  - If the instructions for installation for the gas hob specify a greater distance, this must be respected.
  - Check that the mains voltage corresponds to that indicated on the rating plate fixed to the inside of the hood.
  - Means for disconnection must be incorporated in the fixed wiring in accordance with the wiring rules.
  - For Class I appliances, check that the domestic power supply guarantees adequate earthing.
  - Connect the extractor to the exhaust flue through a pipe of minimum diameter 120 mm. The route of the flue must be as short as possible.
  - Regulations concerning the discharge of air have to be fulfilled.
  - Do not connect the extractor hood to exhaust ducts carrying combustion fumes (boilers, fireplaces, etc.).

- If the extractor is used in conjunction with non-electrical appliances (e.g. gas burning appliances), a sufficient degree of aeration must be guaranteed in the room in order to prevent the backflow of exhaust gas. When the cooker hood is used in conjunction with appliances supplied with energy other than electric, the negative pressure in the room must not exceed 0,04 mbar to prevent fumes being drawn back into the room by the cooker hood.
- The air must not be discharged into a flue that is used for exhausting fumes from appliances burning gas or other fuels.
- If the supply cord is damaged, it must be replaced from the manufacturer or its service agent.
- Connect the plug to a socket complying with current regulations, located in an accessible place.
- With regards to the technical and safety measures to be adopted for fume discharging it is important to closely follow the regulations provided by the local authorities.

**⚠ WARNING:** Before installing the Hood, remove the protective films.

- Use only screws and small parts in support of the hood.

**⚠ WARNING:** Failure to install the screws or fixing device in accordance with these instructions may result in electrical hazards.

- Do not look directly at the light through optical devices (binoculars, magnifying glasses...).
- Do not flambè under the range hood; risk of fire.
- This appliance can be used by children aged from 8 years and above and persons with reduced physical, sensory or mental capabilities or lack of experience and knowledge if they have been given supervision or instruction concerning use of the appliance in a safe way and understand the hazards involved. Children shall not play with the appliance. Cleaning and user maintenance shall not be made by children without supervision.
- Children should be supervised to ensure that they do not play with the appliance.

- The appliance is not to be used by persons (including children) with reduced physical, sensory or mental capabilities, or lack of experience and knowledge, unless they have been given supervision or instruction.

 Accessible parts may become hot when used with cooking appliances.

- Clean and/or replace the Filters after the specified time period (Fire hazard). See paragraph Care and Cleaning.
- There shall be adequate ventilation of the room when the range hood is used at the same time as appliances burning gas or other fuels (not applicable to appliances that only discharge the air back into the room).

- The symbol  on the product or on its packaging indicates that this product may not be treated as household waste. Instead it shall be handed over to the applicable collection point for the recycling of electrical and electronic equipment. By ensuring this product is disposed of correctly, you will help prevent potential negative consequences for the environment and human health, which could otherwise be caused by inappropriate waste handling of this product. For more detailed information about recycling of this product, please contact your local city office, your household waste disposal service or the shop where you purchased the product.

# CHARACTERISTICS

## Components

Ref.	Q.ty	Product components
1	1	Cooker hood with control unit, lights, blower unit, filters
2.1	1	Upper chimney
2.2	1	Lower chimney
8	1	Air outlet grid
9	1	Reducer flange Ø 150-120
10	1	Damper (Optional)
16	1	Cover for recycling version

Ref.	Q.ty	Installation components
7.2.1	2	Fixing brackets for upper chimney
11	5	Plugs
11a	2	Plugs SB 12/10
12a	5	Screws 4,2 x 44,4
12c	10	Screws 2,9 x 6,5
12e	2	Screws 2,9 x 9,5

Q.ty	Documentation
1	Instruction booklet

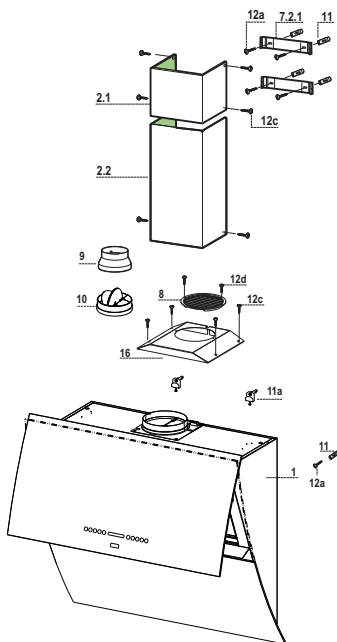

## Dimensions

The dimensions depend on the chosen version

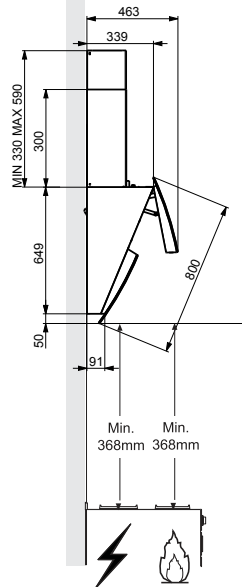
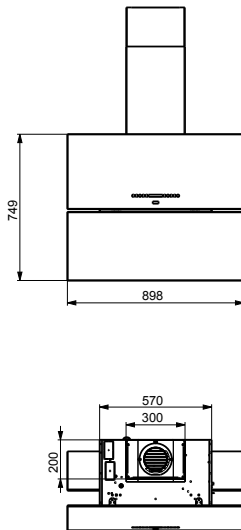
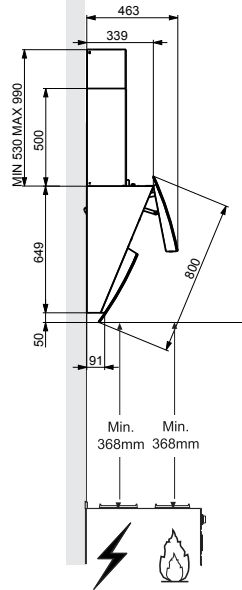
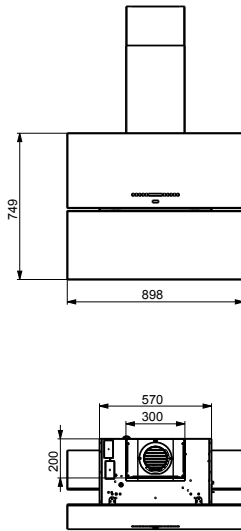





## Fitting the Hood canopy

- Adjust the two screws **Vr**, in the brackets **11a**, so that they are at start of their travel (**B**).
- Hook the hood body to the two brackets **11a**.
- Connect the Hood to the Mains Power Supply, inserting a bip switch with a contact aperture of at least 3mm.
- Open the top panel. (See the paragraph on USE)
- Open the Bottom Door by pulling it downwards with your hands
- Remove the Metal Grease Filters using the handles provided.
- From the inside of the hood body, turn screws **Vr** to level the hood body itself.

**Warning:** should the rear wall not be completely flat and cause the two glass panels not to be aligned, pls turn on the two knob the lower part inside the hood body until you reach the perfect alignment of the two glass panels.

- Fasten the safety screw **11**.
- Replace the Metal Grease Filters, then shut the top panel. (See paragraph on USE)
- Disconnect the hood from the mains power supply.

**Warning:** Should the door encounter an obstacle while opening or closing it will block. When the obstacle is removed and button is pressed again the door will open.

**Warning:** In the event of a malfunction, check the fuse.

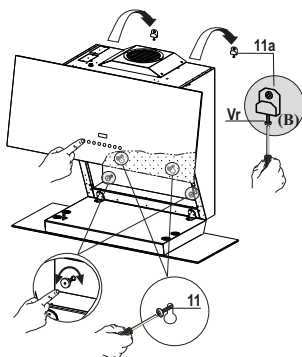

## Replacing the fuser

- The fuser is placed up on the left side. Turn the fuser holder indicated. Replace the fuser with one having the same features.

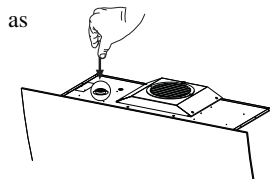

## Connections

### DUCTED VERSION AIR EXHAUST SYSTEM

When installing the ducted version, connect the hood to the chimney using either a flexible or rigid pipe  $\varnothing$  150 or 120mm, the choice which is left to the installer.

#### To install a $\varnothing$ 150 pipe

- To install the dumper **10**
- Fix the pipe in position using sufficient pipe clamps (not supplied).

#### To install a $\varnothing$ 120 pipe

- To install a  $\varnothing$  120 mm air exhaust connection, insert the reducer flange **9** on the dumper **10**.
- Fix the pipe in position using sufficient pipe clamps (not supplied).
- Remove any activated charcoal filters.

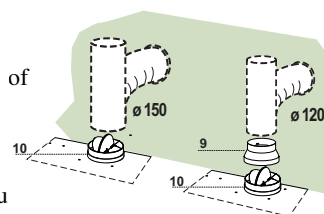

## RECYCLING VERSION AIR OUTLET

To install the hood in recycling version, the optional charcoal filter kit must be purchased.

- Remove the chimney angle bracket.
- Screw the filter cover onto the air outlet, using four screws **12c** (2,9 x 12,5).
- Fix the air outlet grid **8** on the recirculation air outlet using the 2 screws **12d** (2,9 x 9,5) provided.

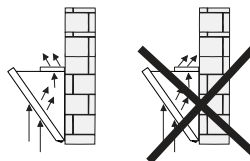
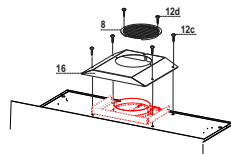

## ELECTRICAL CONNECTION

- Connect the hood to the mains supply.
- Open the upper panel by pressing the A-key (See Part “USE”) for at least 2 seconds.
- Remove the metal filters (See Part “MAINTENANCE”) and make sure that the connector piece of the supply cable is correctly inside the hood socket.

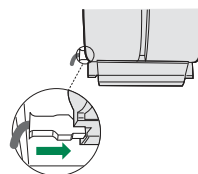

## Chimney assembly

### Upper exhaust Chimney

- Slightly widen the two sides of the upper chimney and hook them behind the brackets **7.2.1**, making sure that they are well seated.
- Secure the sides to the brackets using the 4 screws **12c** (2,9 x 9,5) supplied.

### Lower exhaust Chimney

- Slightly widen the two sides of the chimney and hook them between the upper chimney and the wall, making sure that they are well seated.
- Fix the lower part laterally to the hood body using the 2 screws **12c** (2,9 x 9,5) supplied.

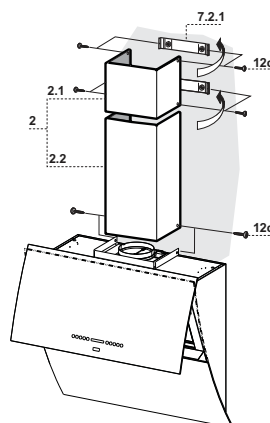

## Control panel



Button	Function	Display
A	<b>Door Closed:</b> Press and hold for approximately 2 Seconds to open the door and turn the motor on at the last speed set. <b>Door Open:</b> Press briefly to turn the motor Off or On.	Displays the set speed.
B	Decreases the working speed.	The number of lighted segments decreases.
C	Increases the working speed.	The number of lighted segments increases.
D	<b>Activates/Deactivates Intensive speed.</b> This speed is timed to run for 10 minutes. At the end of this time the system will automatically return to the speed set before. Suitable to deal with maximum levels of cooking fumes. Cannot be activated when in <b>24H</b> mode. Press and hold the button for approximately 5 seconds, with all the loads turned off (Motor and Lights) and no alarms in progress, to <b>turn the Activated Charcoal Filter Alarm On/Off.</b>	The indicator I flashes and all the segments on the Display are lit. Button "C" flashes twice – Alarm On. Button "C" flashes once – Alarm Off.
E	<b>Activates/Deactivates 24H speed.</b> This starts the motor at a speed that allows suction of 100 m3/h for 10 minutes every hour. This mode cannot be activated if <b>Intensive</b> or <b>Delay</b> modes are active. Press and hold the button for approximately 5 seconds, with all the loads turned off (Motor and Lights) and no alarms triggered, to turn the <b>Remote control On/Off.</b>	Displays 24 and the segments on the Display light up in cycle. (Motor LED bar flashes twice) - Remote control On. (Motor LED bar flashes once) - Remote control Off.
F	<b>Activate / Deactivate Delay.</b> Can be activated with motor on (except for <b>Intensive</b> and <b>24H</b> mode). Activates automatic shutdown of the Motor and the Lighting with a 30' delay. Press and hold for 5 Seconds to <b>Activate / Deactivate Lock Keyboard mode</b> for example in order to clean the Glass.	Displays a Clock symbol. The Leds light up and run a start-up sequence.
G	Performs a Reset of the Filter saturation alarm when the button is pressed for approximately 3 seconds when all the users (motor + lights) are turned off	After 100 hours in operation the <b>Drop</b> symbol is displayed to indicate saturation of the Metal Grease Filters. After 200 hours in operation the letter <b>C</b> is displayed to indicate saturation of the Activated Charcoal filters.
H	Modifies the intensity of the Lighting each time the Button is pressed, in cycle.	-
I	<b>Door Closed:</b> When pressed and held for approximately 2 seconds opens the door half way and turns the lighting on to maximum intensity. The intensity can be modified using button <b>H</b> . - When the button is pressed again, the lighting turns off and the door closes. - When button <b>A</b> is pressed, the Lights turn off and the motor only works at the first two speeds. <b>Door Open:</b> Press briefly to <u>turn the lighting On or Off.</u>	-
L	<b>Door Closed:</b> Press and hold for approximately 2 Seconds to open the door, turn the motor on at speed three and turn the lighting on at maximum intensity. <b>Door Open:</b> When pressed and held for approximately 2 seconds turns off the motor and the lighting, cancelling any function that may be active and closing the door.	-

### Warning:

During the Opening and Closing phase the panel has a guard device that reverses the direction of movement in the event of blockage during the movement itself. It performs a maximum of 6 attempts before the "" icon flashes to indicate actual blockage. At this point, remove the obstacle preventing movement if possible, then press and hold button **L** for 2 seconds. The panel will once again make a maximum of 6 attempts to close or open before reverting to blocked status if movement is not successful. In this case it will be necessary to call the Technical Service Department.

## REMOTE CONTROL

This appliance can be commanded using a remote control, powered by a CR2032 type 3 V battery (not supplied).

- Do not place the remote control near heat sources.
- Do not discard the batteries with normal waste, they must be put into the specific containers.

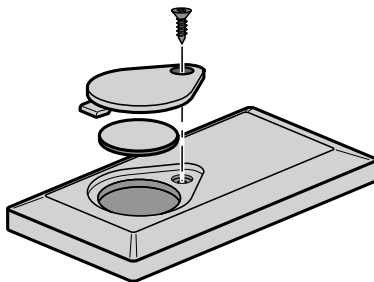

## Remote control panel



⏻	⏻	<b>Motor</b>	Door Closed: Opens the door and turns the motor on at the last speed set.
			Door Open: Motor On / Off
			Pressed for 2 Seconds: a) If the door is open, Motor + Lights Off. b) If the door is closed, Opens the door and Lights + Motor On.
	↕	-	-
	⚡	-	-
☀️	☀️	<b>Light</b>	Door Closed: Opens the door half way and turns the Lights on a Maximum Intensity.
			Door open half way: Turns lights off and closes the door.
			Door Open: Lights On / Off.
🌀	🌀	<b>Intensive</b>	Activates the Intensive function.
⌚	⌚	<b>Delay</b>	Activates the Delay function. Pressed for 2 Seconds: Activates / Deactivates the 24H function.
+	-		Increases the working speed each time it is pressed.
-	-		Decreases the working speed each time it is pressed.

# CARE AND CLEANING

---

## Metal grease filters

Filters can be washed in the dish machine. They need to be washed when **Drop**-sign appears on the display or in any case every 2 months, or even more frequently in case of particularly intensive use of the hood.

### Alarm reset

- Press the **G**-key for at least 2 seconds.

### Cleaning the filters

- Open the upper panel by pressing the **A**-key for 1 second (see Part USE).
- Open the Bottom Door by pulling it downwards with your hands.
- Remove the filters one by one pushing them towards the back side of the hood unit and simultaneously pulling downwards.
- Any kind of bending of the filters has to be avoided when washing them. Before fitting them again into the hood make sure that they are completely dry. (The colour of the filter surface may change throughout the time but this has no influence to the filter efficiency).
- When fitting the filters into the hood pay attention that they are mounted in correct position the handle facing outwards.

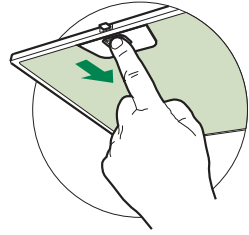

## Activated Charcoal Filter (Recirculation Version)

This cannot be washed or regenerated, and must be changed when the **C** symbol on the display appears, or at least once every 4 months. The Alarm signal must be activated in advance.

### Activating the alarm signal

- In Recirculation Version Hoods, the Filter Saturation Alarm must be activated on installation or at a later date.
- Turn the Lights and the Suction Motor off.
- Press and hold button **D** for approximately 5 seconds to enable / disable the A.C. Filters
  - Symbol **C** flashes twice, A.C. Filter saturation alarm **ACTIVATED**
  - Symbol **C** flashes once, A.C. Filter Saturation alarm **DEACTIVATED**

### REPLACING THE CHARCOAL FILTER

#### Alarm reset

- Press the **G-key** for at least 2 seconds.

#### Replacing the filter

- Open the upper panel by pressing the **A-key** for about a second (see Part USE).
- Remove the metal filters.
- Remove the saturated charcoal filter as indicated (**A**).
- Fit the new filters as indicated (**B**).
- Put the metal grease filters in their seats.

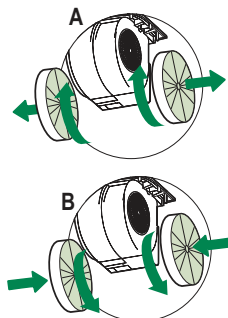

## Lighting unit

- For replacement contact technical support ("To purchase contact technical support").

# CONSIGNES DE SÉCURITÉ

---

**i** Pour votre sécurité et pour garantir le fonctionnement correct de l'appareil, veuillez lire attentivement ce manuel avant d'installer et de mettre en fonction l'appareil. Toujours conserver ces instructions avec l'appareil, même en cas de cession ou de transfert à une autre personne. Il est important que les utilisateurs connaissent toutes les caractéristiques de fonctionnement et de sécurité de l'appareil.

**⚠** La connexion des câbles doit être effectuée par un technicien compétent.

- En aucun cas le fabricant ne peut être tenu pour responsable d'éventuels dommages dus à une installation ou à une utilisation impropre.
- La distance de sécurité minimum entre le plan de cuisson et la hotte aspirante est de 650 mm (certains modèles peuvent être installés à une hauteur inférieure ; voir le paragraphe concernant les dimensions de travail et l'installation).
- Si les instructions d'installation du plan de cuisson à gaz spécifient une distance supérieure à celle indiquée ci-dessus, veuillez impérativement en tenir compte.
- Assurez-vous que la tension du secteur correspond à celle indiquée sur la plaque des caractéristiques apposée à l'intérieur de la hotte.
- Les dispositifs de sectionnement doivent être montés dans l'installation fixe conformément aux normes sur les systèmes de câblage.
- Pour les appareils de Classe I, s'assurer que l'installation électrique de votre intérieur dispose d'une mise à la terre adéquate.
- Reliez l'aspirateur du conduit de cheminée avec un tube ayant un diamètre minimum de 120 mm. Le parcours des fumées doit être le plus court possible.
- Respecter toutes les normes concernant l'évacuation de l'air.
- Ne reliez pas la hotte aspirante aux conduits de cheminée qui acheminent les fumées de combustion (par ex. de chaudières, de cheminées, etc.).



- Si vous utilisez l'aspirateur en même temps que des appareils non électriques (par ex. fonctionnant au gaz), veillez à ce que la pièce soit adéquatement ventilée, afin d'empêcher le retour du flux des gaz d'évacuation. Si vous utilisez la hotte de cuisine en même temps que des appareils non alimentés à l'électricité, la pression négative dans la pièce ne doit pas dépasser 0,04 mbar, afin d'éviter que les fumées soient réaspirées dans la pièce où se trouve la hotte.
- Ne pas évacuer l'air à travers une conduite utilisée pour l'évacuation des fumées des appareils de combustion alimentés au gaz ou avec d'autres combustibles.
- Si le cordon d'alimentation est endommagé, faites-le remplacer par le fabricant ou par un technicien d'un service après-vente agréé.
- Branchez la fiche à une prise conforme aux normes en vigueur et dans une position accessible.
- En ce qui concerne les dimensions techniques et de sécurité à adopter pour l'évacuation des fumées, veuillez vous conformer scrupuleusement aux règlements établis par les autorités locales.

**⚠ AVERTISSEMENT** : Avant d'installer la hotte, retirer les films de protection.

- Utilisez exclusivement des vis et des petites fournitures du type adapté pour la hotte.

**⚠ AVERTISSEMENT** toute installation de vis et de dispositifs de fixation non conformes à ces instructions peut entraîner des risques de décharges électriques.

- Ne pas observer directement avec des instruments optiques (jumelles, lentilles grossissantes...).
- Ne flambez pas des mets sous la hotte : sous risque de développer un incendie.
- Cet appareil peut être utilisé par des enfants de plus de 8 ans et par des personnes dont les capacités physiques, sensorielles ou mentales sont diminuées ou ayant une expérience et des connaissances insuffisantes, pourvu que ce soit sous la surveillance attentive d'une personne responsable et après avoir reçu des instructions sur la manière d'utiliser cet appareil en toute sécurité et sur les dangers que cela comporte. Assurez-vous que les enfants ne jouent pas avec cet appareil. Le nettoyage et l'entretien de la part de l'utilisateur ne doivent pas être effectués par des enfants, à moins qu'ils ne soient surveillés.
- Surveillez les enfants. S'assurer qu'ils ne jouent pas avec l'appareil.

- Cet appareil n'est pas destiné à être utilisé par des personnes (enfants compris) dont les capacités physiques, sensorielles ou mentales sont diminuées ou ayant une expérience et des connaissances insuffisantes, à moins que celles-ci ne soient attentivement surveillées et instruites.

 Les parties accessibles peuvent devenir très chaudes durant l'utilisation des appareils de cuisson.

- Nettoyer et/ou remplacer les filtres après le délai indiqué (danger d'incendie). Voir le paragraphe Nettoyage et Entretien.
- Veillez à ce que la pièce bénéficie d'une ventilation adéquate lorsque la hotte fonctionne en même temps que des appareils utilisant du gaz ou d'autres combustibles (non applicable aux appareils qui évacuent l'air uniquement dans la pièce).

- Le symbole  marqué sur le produit ou sur son emballage indique que ce produit ne peut pas être éliminé comme déchet ménager normal. Lorsque ce produit doit être éliminé, veuillez le remettre à un centre de collecte prévu pour le recyclage du matériel électrique et électronique. En vous assurant que cet appareil est éliminé correctement, vous participez à prévenir des conséquences potentiellement négatives pour l'environnement et pour la santé, qui risqueraient de se présenter en cas d'élimination inappropriée. Pour toute information supplémentaire sur le recyclage de ce produit, contactez votre municipalité, votre déchetterie locale ou le magasin où vous avez acheté ce produit.

# CARACTERISTIQUES

## Composants

Réf.	Q.té	Composants du produit
1	1	Corps de Hotte comprenant : Commandes, Éclairage, Groupe Ventilation, Filtrés
2.1	1	Conduit supérieur
2.2	1	Conduit inférieur
8	1	Grille orientable Sortie de l'Air
9	1	Buse de réduction 150--120
10	1	Buse avec clapet (Si fourni)
16	1	Couverture filtrante

Réf.	Q.té	Composants de l'installation
7.2.1	2	Équerre de fixation du conduit supérieur
11	5	Cheilles
11a	2	Cheilles SB 12/10
12a	5	Vis 4,2 x 44,4
12c	10	Vis 2,9 x 6,5
12e	2	Vis 2,9 x 9,5

Q.té	Documentation
1	Notice d'emploi

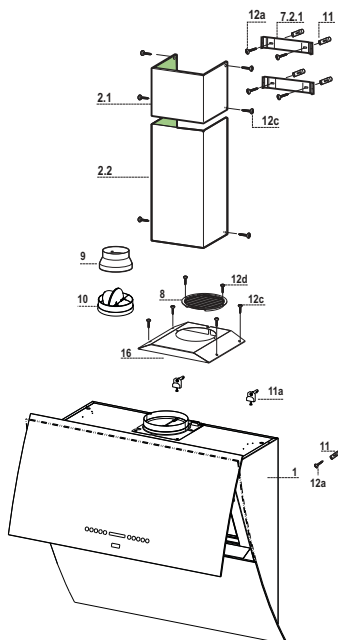

## Encombrement

Les dimensions varient selon la version que vous allez choisir

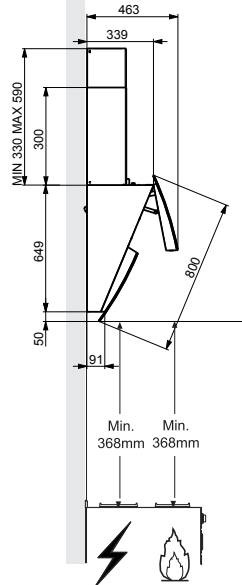
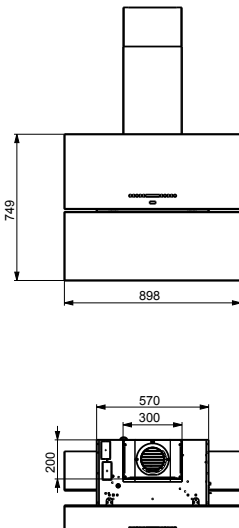
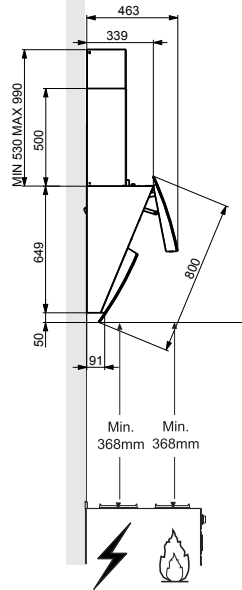
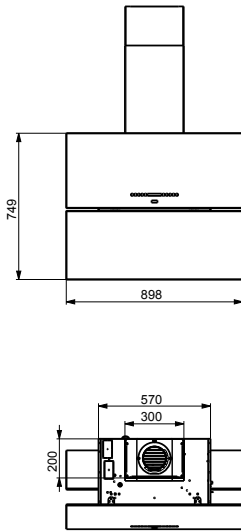

# INSTALLATION

## Perçage du mur et fixation des équerres

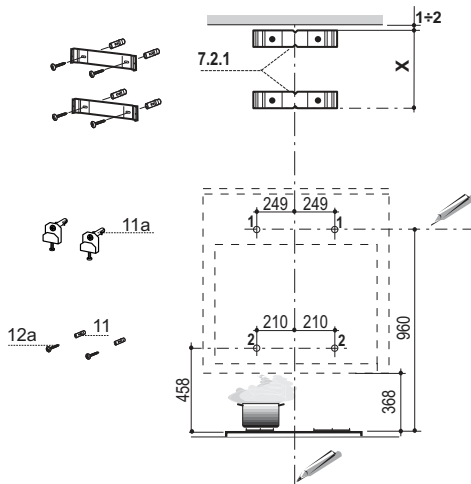

Marquer sur le mur :

- une ligne verticale allant jusqu'au plafond ou jusqu'à la limite supérieure, au centre de la zone prévue pour le montage de la hotte ;
- une ligne horizontale à 960 mm minimum au-dessus du plan de cuisson.
- Marquer un point (1) sur la ligne horizontale à 292 mm à droite de la ligne verticale de référence.
- Répéter cette opération du côté opposé et vérifier l'alignement.
- Marquer comme indiqué, un point de référence (2) à 200 mm de la ligne verticale de référence et à 458 mm au-dessus du plan de cuisson.
- Répéter cette opération du côté opposé et vérifier l'alignement.
- Percer les points (1) avec une mèche de  $\varnothing$  12 mm.
- Percer le point (2) avec une mèche de  $\varnothing$  8 mm.
- Mettre les chevilles avec l'équerre 11a dans les trous (1) et visser.
- Mettre la cheville 11 dans le trou (2).
- Comme indiqué, poser l'équerre 7.2.1 à 1-2 mm du plafond ou de la limite supérieure, en alignant le centre (entailles) avec la ligne verticale de référence.
- Marquer les centres des trous de l'équerre.
- Comme indiqué, poser l'équerre 7.2.1 à X mm en dessous de la première équerre (X = hauteur du conduit supérieur fourni avec la hotte), en alignant le centre de l'équerre (entailles) avec la ligne verticale de référence.
- Marquer les centres des trous de l'équerre.
- Percer les trous avec une mèche de  $\varnothing$  8 mm.
- Mettre les chevilles 11 dans les trous.
- Fixer l'équerre à l'aide des vis 12a (4,2 x 44,4) fournies avec l'appareil.

## Montage du corps de hotte

- Régler les deux vis **Vr**, des équerres **11a**, en début de course (**B**).
- Accrocher le corps de hotte aux 2 équerres **11a**.
- Relier la hotte à l'alimentation du secteur en intercalant un interrupteur bipolaire ayant une distance d'ouverture des contacts d'au moins 3 mm.
- Ouvrir le panneau supérieur. (Voir le paragraphe USAGE)
- Ouvrir la porte inférieure en la tirant vers le bas avec les mains,
- Retirer les filtres à graisse en intervenant sur les poignées prévues à cet effet.
- En passant par l'intérieur du corps de hotte, intervenir sur les vis **Vr** pour niveler le corps de hotte.  
**Attention:** dans le cas d'un mur irrégulier qui pourrait causer un non alignement des panneaux en verre, tourner les pommeaux à l'intérieur de la hotte dans la partie en bas jusqu'à aligner les deux verres.
- Serrer la vis de sécurité **11**.
- Remonter les filtres à graisse et fermer le panneau supérieur. (Voir le paragraphe USAGE)
- Débrancher la hotte de l'alimentation du secteur.  
**Attention :** Si lors de l'ouverture ou de la fermeture de la porte celle-ci rencontre un obstacle, elle se bloque. Retirer l'obstacle et appuyer de nouveau sur la touche pour ouvrir la porte.

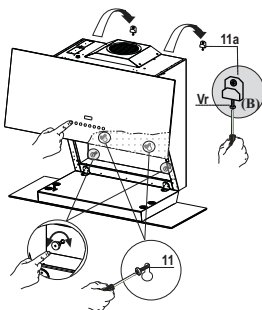

## Remplacement du fusible

- Le fusible est situé en haut à gauche, tourner le porte-fusible selon les indications fournies et remplacer le fusible par un autre fusible ayant les mêmes caractéristiques.

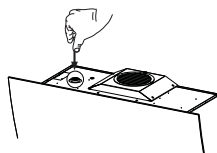

## Branchements

### SORTIE AIR VERSION ASPIRANTE

Pour l'installation en version aspirante, relier la hotte au tube de sortie au moyen d'un tube rigide ou flexible de  $\varnothing$  150 ou 120 mm dont le choix est laissé à l'installateur.

#### Raccord tube $\varnothing$ 150

- Insérer la bride avec soupape **10**  $\varnothing$  150 sur la sortie du corps de hotte.
- Fixer le tube avec des colliers serre-tube appropriés. Le matériel nécessaire n'est pas fourni.

#### Raccord tube $\varnothing$ 120

- Pour la liaison avec le tube  $\varnothing$  120 mm, insérer la buse de réduction **9** sur la bride  $\varnothing$  150 **10** précédemment installée.
- Fixer le tube avec des colliers serre-tube appropriés. Le matériel nécessaire n'est pas fourni.
- Dans les deux cas, retirer les filtres anti-odeur à charbon actif éventuels.

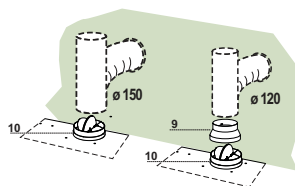

## SORTIE AIR VERSION FILTRANTE

Pour l'installation dans la Version Filtrante, il faut acheter le kit fourni sur demande Cartouche au charbon actif.

- Enlever la cornière de la cheminée
- Visser le couvercle filtrant sur la sortie de l'air, en utilisant les quatre vis **12c** (2,9 x 6,5).
- Fixer la Grille orientée **8** sur la sortie de l'air recyclé à l'aide de 2 Vis **12d** (2,9 x 9,5) fournies avec l'appareil.

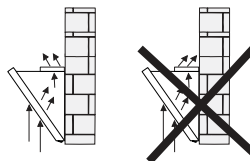
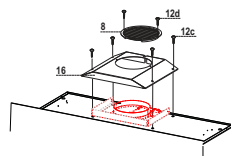

## BRANCHEMENT ÉLECTRIQUE

- Débrancher la hotte du réseau électrique.
- Appuyer sur la Touche "A" pendant plus de 2 secondes (Voir le paragraphe EMPLOI) pour ouvrir le panneau supérieur.
- Retirer les filtres à graisse (Voir le paragraphe EMPLOI) et s'assurer que le connecteur du câble électrique est introduit de façon correcte dans la prise d'aspiration.

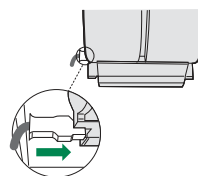

## Montage Cheminée

### Cheminée supérieure

- Elargir légèrement les deux bords latéraux, et les accrocher derrière les brides **7.2.1**; refermer jusqu'à la butée.
- Fixer latéralement aux brides à l'aide des 4 vis **12c** fournies.

### Cheminée inférieure

- Elargir légèrement les deux bords latéraux de la Cheminée et les accrocher entre la Cheminée supérieure et la paroi; refermer jusqu'à la butée.
- Fixer latéralement la partie inférieure au corps hotte, à l'aide des deux 2 vis **12c** fournies.

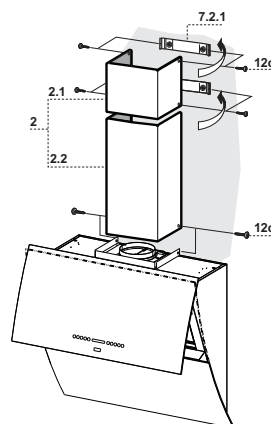

# UTILISATION

## Tableau des commandes



Touche	Fonction	Affichage
<b>A</b>	<b>Porte fermée :</b> Appuyer sur la touche pendant environ 2 secondes pour ouvrir la porte et brancher le moteur à la dernière vitesse réglée. <b>Porte ouverte :</b> Appuyer brièvement pour brancher ou débrancher le moteur.	Affiche la vitesse réglée.
<b>B</b>	Diminue la vitesse d'exercice.	Le nombre de segments allumés diminue.
<b>C</b>	Augmente la vitesse d'exercice.	Le nombre de segments allumés augmente.
<b>D</b>	<b> Branche / Débranche la vitesse Intensive.</b> Cette vitesse est temporisée à 10 minutes, à la fin de ce délai le système retourne à la vitesse précédemment réglée. Cette fonction est indiquée pour faire face aux pointes d'émission des fumées de cuisson. La fonction ne peut pas être activée si le <b>24H</b> est actif. Appuyer sur cette touche pendant environ 5 secondes, lorsque toutes les charges sont éteintes (Moteur+ Éclairage) et aucune alarme n'est en cours, <b>pour brancher/débrancher l'alarme des filtres à charbon actif.</b>	Le I clignote et les segments à l'afficheur sont tous allumés.  2 clignotements « C » – Alarme activée 1 clignotement « C » – Alarme désactivée.
<b>E</b>	<b> Branche / Débranche la vitesse 24H.</b> Cette vitesse branche le moteur à une vitesse qui permet une aspiration de 100 m3/h pendant 10 minutes par heure. Ce mode n'est pas activable lorsque le mode <b>Intensif</b> ou <b>Delay</b> est actif. Appuyer sur la touche pendant environ 5 secondes, lorsque toutes les charges sont éteintes (Moteur+ Éclairage), et aucune alarme n'est en cours, <b>pour brancher/ débrancher la télécommande.</b>	Affiche 24 et les segments à l'afficheur s'allument cycliquement.  (2 clignotements Barre led moteur) - Télécommande active. (1 clignotement Barre led moteur) - Télécommande non active.
<b>F</b>	<b> Branche / Débranche Delay.</b> Activable lorsque le moteur est branché (sauf les modes <b>Intensif</b> et <b>24H</b> ), elle active l'extinction automatique différée de 30 minutes du moteur et de l'éclairage. Appuyée pendant 5 secondes <b>Valide / Invalide le mode bloc clavier</b> , par exemple pour effectuer le nettoyage du verre.	Affiche le symbole d'une horloge.  Les leds s'éclairent et effectuent une séquence d'allumage.
<b>G</b>	Effectue le reset de l'alarme saturation filtres en appuyant sur la touche pendant environ 3 secondes, lorsque toutes les charges sont éteintes (Moteur+ Éclairage).	Après 100 heures de fonctionnement, le symbole de la <b>Goutte</b> s'affiche pour signaler la saturation des filtres métalliques. Après 200 heures de fonctionnement, C s'affiche pour signaler la saturation des filtres à charbon actif.
<b>H</b>	Modifie l'intensité de l'éclairage à chaque appui sur la touche, de façon cyclique.	-
<b>I</b>	<b>Porte fermée :</b> Appuyer pendant environ 2 secondes pour ouvrir la porte à moitié et allumer l'éclairage à l'intensité maximum. Pour modifier l'intensité, appuyer sur la touche <b>H</b> . - Appuyer de nouveau sur la touche pour éteindre l'éclairage et fermer la porte. - En appuyant sur la touche <b>A</b> , l'éclairage s'éteint et le moteur fonctionne seulement aux deux premières vitesses. <b>Porte ouverte :</b> Appuyer brièvement pour allumer ou éteindre l'éclairage.	-
<b>L</b>	<b>Porte fermée :</b> Appuyer pendant environ 2 secondes pour ouvrir la porte, brancher le moteur à la troisième vitesse et l'éclairage à l'intensité maximum. <b>Porte ouverte :</b> Appuyer pendant environ 2 secondes pour tout débrancher, moteur et éclairage, en mettant à zéro toute fonction active et en fermant la porte.	-

### Attention :

Dans la phase d'ouverture et de fermeture, le panneau monte une protection qui, en cas de blocage durant le mouvement, inverse le sens de marche jusqu'à un maximum de 6 tentatives, avant de signaler, avec une animation clignotante «  », le verrouillage définitif. À ce point, si possible, retirer l'obstacle qui empêche le mouvement et appuyer sur la touche **L** pendant 2 secondes. Le panneau fera encore 6 tentatives au maximum pour essayer de se fermer ou de s'ouvrir, avant de retourner à la situation de verrouillage si le mouvement échoue. Dans ce cas, faire appel au service après-vente.



## TÉLÉCOMMANDE

Cet appareil peut être commandé via une télécommande, alimentée avec une batterie 3 V type CR2032 (non fournie).

- Ne pas ranger la commande à proximité de sources de chaleur.
- Ne pas jeter les batteries dans la nature, mais les déposer dans les bornes de collecte.

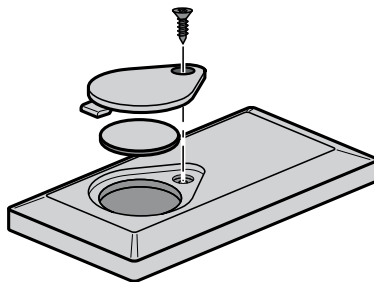

### Tableau commandes Télécommande



⏻	⏻	<b>Moteur</b>	Porte fermée : Ouvre la porte et branche le moteur à la dernière vitesse programmée. Porte ouverte : On / Off Moteur.
	⏻	-	Appuyée pendant 2 secondes : a) Si porte ouverte Moteur + Éclairage Off. b) Si porte fermée Ouvre la porte et branche l'éclairage + Moteur On.
	↕	-	-
	☀️	-	-
	☀️	<b>Éclairage</b>	Porte fermée : Ouvre la porte à moitié et branche l'éclairage à l'intensité maximum. Porte ouverte à moitié : Éteint l'éclairage et ferme la porte. Porte ouverte : On / Off Éclairage
🌀	🌀	<b>Intensive</b>	Active la fonction Intensive.
⌚	⌚	<b>Delay</b>	Active la fonction Delay. Appuyée pendant 2 secondes : Active / Débranche la fonction 24 H.
+	-	-	Augmente la vitesse de fonctionnement à chaque appui.
-	-	-	Diminue la vitesse de fonctionnement à chaque appui.

# NETTOYAGE ET ENTRETIEN

---

## Filtres à graisse métalliques

---

Ils sont lavables même en lave-vaisselle et doivent être lavés chaque fois que le symbole **Goutte** s'affiche ou au moins tous les 2 mois environ ou plus souvent, en cas d'utilisation particulièrement intensive.

### Rétablissement du signal d'alarme

- Appuyer sur la touche **G** pendant au moins 2 secondes.

### Nettoyage des filtres

- Si la porte est fermée, appuyer sur la touche **A** pendant environ 1 seconde pour l'ouvrir (Voir EMPLOI).
- Ouvrir la porte inférieure en la tirant vers le bas avec les mains.
- Retirer les filtres, un à un, en les poussant vers l'arrière du groupe tout en les tirant vers le bas.
- Laver les filtres en évitant de les plier, et les faire sécher avant de les remonter. (Tout changement de couleur sur la surface du filtre, susceptible de se produire avec le temps, ne nuit en rien l'efficacité de ce dernier.)
- Remonter les filtres en faisant attention de tenir la poignée vers la partie externe visible.

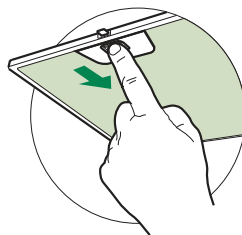

## Filtres anti-odeur à charbon actif (version filtrante)

Non lavable et non régénérable, doit être remplacé quand le symbole **C** s'affiche ou au moins tous les 4 mois. La signalisation de l'alarme doit avoir été activée auparavant.

### Activation du signal d'alarme

- Dans les hottes en version filtrante, activer le signal d'alarme de saturation filtres au moment de l'installation ou après.
- Éteindre l'éclairage et couper le moteur d'aspiration.
- Appuyer sur la touche **D** pendant environ 5 secondes pour valider / invalider les filtres C.A.
  - 2 clignotements du symbole **C** Alarme saturation filtre C.A. **ACTIVÉE**
  - 1 clignotement du symbole **C** Alarme saturation filtre C.A. **DÉSACTIVÉE**

### REPLACEMENT DU FILTRE ANTI-ODEUR AU CHARBON ACTIF

#### Rétablissement du signal d'alarme

- Appuyer sur la touche **G** pendant au moins 2 secondes.

#### Remplacement du Filtre

- Si la porte est fermée, appuyer sur la touche **A** pendant environ 1 seconde pour l'ouvrir (Voir EMPLOI).
- Retirer les Filtres à graisse.
- Retirer les filtres anti-odeur au charbon actif saturés, selon les indications (**A**).
- Placer les nouveaux filtres, selon les indications (**B**).
- Remonter les Filtres à graisse.

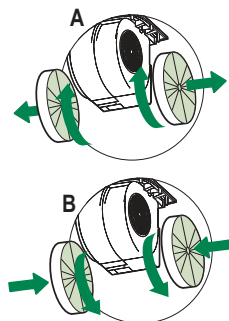

## Éclairage

- Pour le remplacement, contacter le Service après-vente (« Pour l'achat, s'adresser au service après-vente »).

# SICHERHEITSINFORMATIONEN

---

**i** Zu Ihrer eigenen Sicherheit und für die korrekte Funktion des Gerätes lesen Sie bitte diese Betriebsanleitung aufmerksam durch, bevor Sie das Gerät installieren und benutzen. Verwahren Sie die Bedienungsanleitung stets zusammen mit dem Gerät, auch wenn Sie dieses an Dritte weitergeben oder übertragen. Es ist wichtig, dass der Benutzer alle Betriebs- und Sicherheitsmerkmale des Gerätes kennt.

**⚠** Die Kabel müssen von einem zuständigen Fachmann angeschlossen werden.

- Der Hersteller haftet nicht für etwaige Schäden, die durch eine fehlerhafte Installation oder einen ungeeigneten Gebrauch entstehen könnten.
- Der min. Sicherheitsabstand zwischen Kochfeld und Abzugshaube beträgt 650 mm (einige Modelle können auch niedriger installiert werden; siehe Absatz Installation).
- Sollten die Installationsanweisungen des gasbetriebenen Kochfelds einen größeren Abstand als oben angegeben vorsehen, ist dies zu berücksichtigen.
- Sicherstellen, dass die Netzspannung der auf dem Typenschild angegebenen Spannung entspricht. Das Typenschild ist im Inneren der Haube angebracht.
- Trennvorrichtungen müssen in der festen Anlage gemäß Normen über Verkabelungssysteme installiert werden.
- Für Geräte der Klasse I sicherstellen, dass das Versorgungsnetz des Gebäudes korrekt geerdet ist.
- Die Abzugshaube an den Schornstein mit einem Rohr mit Mindestdurchmesser von 120 mm anschließen. Der Verlauf des Rauchabzugs muss so kurz wie möglich sein.
- Alle gesetzlichen Vorschriften im Bereich Abluft einhalten.
- Die Abzugshaube darf nicht an einen Schacht angeschlossen werden, in den Rauchgase abgeleitet werden (z. B. von Heizkesseln, Kaminen, usw.).

- Falls die Abzugshaube mit Geräten verwendet wird, die nicht elektrisch betrieben sind (z.B. Gasgeräte), muss im Raum für eine ausreichende Belüftung gesorgt werden, damit der Rückfluss der Abgase verhindert wird. Wird die Abzugshaube zusammen mit nicht elektrisch betriebenen Geräten eingesetzt, darf der Unterdruck im Raum 0,04 mbar nicht überschreiten, damit die Abgase nicht wieder angesaugt werden.
- Die Luft darf nicht durch einen Kanal abgelassen werden, der als Rauchabzug für Gasgeräte oder Geräte verwendet wird, die mit anderen Brennstoffen betrieben werden.
- Wenn das Gerätekabel beschädigt ist, muss es vom Hersteller oder von einem Kundendiensttechniker ersetzt werden.
- Den Stecker in eine den einschlägigen Vorschriften entsprechende zugängliche Steckdose stecken.
- Was die technischen und sicherheitsrelevanten Maßnahmen für den Rauchabzug betrifft, sind die Vorgaben der örtlichen Behörden streng einzuhalten.

**⚠️ WARNUNG:** Bevor die Haube installiert wird, die Schutzfolien abziehen.

- Nur für die Abzugshaube geeignete Schrauben und Kleinteile verwenden.

**⚠️ WARNUNG:** Die mangelnde Verwendung von Schrauben und Befestigungselementen gemäß der vorliegenden Anleitung kann zu Stromschlaggefahr führen.

- Nicht direkt mit optischen Instrumenten (Fernglas, Lupe, usw.) in das Licht schauen.
- Auf keinen Fall unter der Haube flambieren: Dabei könnte ein Brand entstehen.
- Dieses Gerät darf von Kindern ab 8 Jahren und von Personen mit beschränkten geistigen, physischen oder sensorischen Fähigkeiten oder mangels Erfahrung und/oder mangels Wissen benutzt werden, vorausgesetzt, sie werden aufmerksam beaufsichtigt oder über den sicheren Gebrauch des Geräts und die damit verbundenen Gefahren eingewiesen. Sicherstellen, dass Kinder nicht mit dem Gerät spielen. Vom Benutzer auszuführende Reinigungs- und Wartungsarbeiten dürfen nicht von Kindern ausgeführt werden, sofern sie nicht dabei beaufsichtigt werden.
- Kinder müssen beaufsichtigt werden, damit sichergestellt wird, dass sie nicht am Gerät spielen.

- Dieses Gerät darf nicht von Personen (einschließlich Kindern) mit beschränkten geistigen, physischen oder sensorischen Fähigkeiten oder mangels Erfahrung und/oder mangels Wissen benutzt werden, außer sie werden aufmerksam beaufsichtigt und eingewiesen.

 Die frei zugänglichen Teile können während des Kochens mit Kochgeräten sehr heiß werden.

- Die Filter sind nach den angegebenen Intervallen zu reinigen und/oder zu ersetzen (Brandgefahr). Siehe Absatz Wartung und Reinigung.
- Wenn die Abzugshaube gleichzeitig mit Geräten verwendet wird, die Gas oder andere Brennstoffe benutzen, muss im Raum eine ausreichende Belüftung vorhanden sein (gilt nicht für Geräte, die nur Luft in den Raum ablassen).

- Schutzschild bei Rissbildung ersetzen. Das Symbol  am Produkt oder auf der Verpackung weist darauf hin, dass das Gerät nicht als normaler Hausmüll entsorgt werden darf. Das ausrangierte Gerät muss vielmehr bei einer speziellen Sammelstelle für elektrische und elektronische Geräte abgegeben werden. Mit der vorschriftsmäßigen Entsorgung des Gerätes trägt der Benutzer dazu bei, schädliche Auswirkungen auf Umwelt und Gesundheit zu vermeiden. Weitere Informationen zum Recycling dieses Produktes können bei der zuständigen Behörde, der örtlichen Abfallbeseitigung oder bei dem Händler, der das Gerät verkauft hat, eingeholt werden.

# CHARAKTERISTIKEN

## Komponenten

Bez.	Menge	Produktkomponenten
1	1	Haubenkörper komplett mit: Steuerungen, Beleuchtung, Ventilatorgruppe, Filter
2.1	1	Oberer Kaminteil
2.2	1	Unterer Kaminteil
8	1	Luftstromrichtungsgitter Luftauslass
9	1	Reduktionsflansch 150-120
10	1	Flansch mit Ruckstauklappe (Option)
16	1	Filterdeckel

Bez.	Menge	Installationskomponenten
7.2.1	2	Befestigungsbügel oberer Kamin
11	5	Dübel
11a	2	Dübel SB 12/10
12a	5	Schrauben 4,2 x 44,4
12c	10	Schrauben 2,9 x 6,5
12e	2	Schrauben 2,9 x 9,5

Menge	Dokumentation
1	Betriebsanleitung

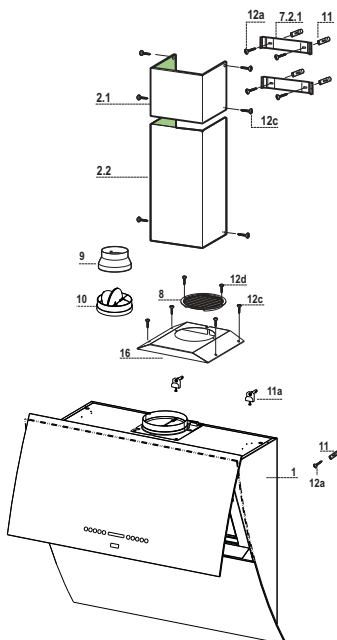

# Platzbedarf

Die Abmessungen ändern sich je nach Ausführung

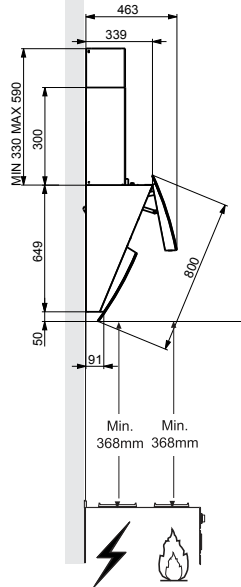
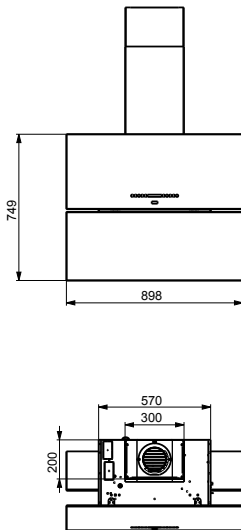
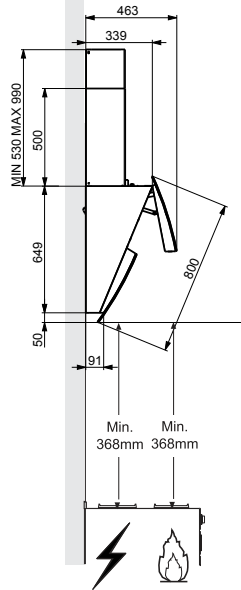
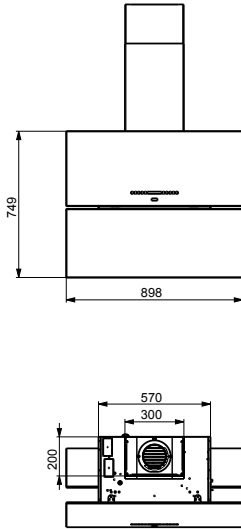



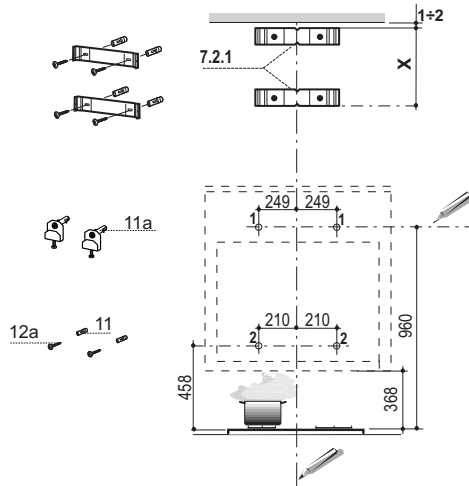

An der Wand anzeichnen:

- eine senkrechte Linie bis zur Decke oder zum oberen Rand in der Mitte des Installationsbereichs der Haube,
- eine waagrechte Linie mindestens 960 mm oberhalb der Kochmulde.
- 249 mm rechts von der senkrechten Bezugslinie einen Punkt (1) auf der waagrechten Linie kennzeichnen.
- Diesen Vorgang an der gegenüberliegenden Seite wiederholen und die Ausrichtung überprüfen.
- Wie angegeben 210 mm rechts von der senkrechten Bezugslinie und 458 mm oberhalb der Kochmulde einen Punkt (2) kennzeichnen.
- Diesen Vorgang an der gegenüberliegenden Seite wiederholen und die Ausrichtung überprüfen.
- Die gekennzeichneten Punkte (1) mit einem Bohrer  $\phi$  12 mm bohren.
- Die gekennzeichneten Punkte (2) mit einem Bohrer  $\phi$  8 mm bohren.
- Die Dübel mit dem Bügel **11a** in die Bohrungen (1) einfügen und festschrauben.
- Den Dübel **11** in die Bohrungen (2) einfügen.
- Den Bügel **7.2.1** wie angegeben 1-2 mm unterhalb der Decke oder der oberen Begrenzung anlegen und seinen Mittelpunkt (Einschnitte) an der senkrechten Bezugslinie ausrichten.
- Die Mitte der Löcher des Bügels kennzeichnen.
- Den Bügel **7.2.1** wie angegeben X mm unterhalb des ersten Bügels (X = Höhe des mitgelieferten oberen Kaminteils) anlegen und seinen Mittelpunkt (Einschnitte) an der senkrechten Bezugslinie ausrichten.
- Die Mitte der Löcher des Bügels kennzeichnen.
- Die gekennzeichneten Punkte mit einem Bohrer  $\phi$  8 mm bohren.
- Die Dübel **11** in die Bohrungen einfügen.
- Die Bügel mit den mitgelieferten Schrauben **12a** (4,2 x 44,4) fixieren.

## Montage des Haubenkörpers

- Die beiden Schrauben **Vr** der Bügel **11a** auf den Hubbeginn (**B**) regulieren.
- Den Haubenkörper an den 2 Bügeln **11a** einhaken.
- Beim Anschließen der Haube an das Netz einen zweipoligen Schalter mit einer Öffnung der Kontakte von mindestens 3mm zwischen-schalten.
- Das obere Paneel herausziehen. (Siehe Absatz GEBRAUCH)
- Die untere Klappe nach unten aufklappen.
- Die Fettfilter an den speziellen Griffen herausziehen.
- Vom Haubeninneren her den Haubenkörper mit Hilfe der Schrauben **Vr** nivellieren.

**Achtung** : sollte die hintere Mauer unregelmäßig sein und somit eine nicht perfekte Ausrichtung der zwei Paneele verursachen, drehen Sie die zwei Rändelschrauben unten im Inneren der Haube bis Sie die perfekte Ausrichtung der zwei Glaspaneele erreichen.

- Die Sicherungsschraube **11** einschrauben.
- Die Fettfilter wieder einbauen und das obere Paneel verschließen. (Siehe Absatz GEBRAUCH)
- Die Abzugshaube von der Netzversorgung trennen.

**Achtung**: Trifft die Klappe beim Öffnen oder Schließen auf ein Hindernis, wird sie blockiert. Nachdem das Hindernis beseitigt und die Taste erneut gedrückt wurde, öffnet sich die Klappe.

**Achtung**: Im Störfungsfall die Schmelzsicherung kontrollieren.

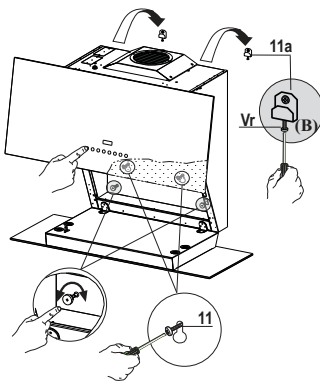

## Auswechseln der Schmelzsicherung

- Die Schmelzsicherung befindet sich oben links; den Sicherungshalter wie angegeben ausschrauben und die Sicherung durch eine neue, gleichwertige Sicherung ersetzen.

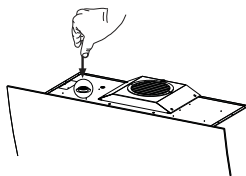

## Anschluss

### Anschluss Im Abluftbetrieb

Bei Abluftbetrieb kann die Haube vom Installateur wahlweise mittels Rohr oder Schlauch ( $\varnothing 150$  oder  $120\text{mm}$ ) an die Außenrohrleitung angeschlossen werden.

#### Anschlussrohres $\varnothing 150$

- Den Flansch mit Ruckstauklappe **10** anbringen.
- Das Rohr mit geeigneten Rohrschellen fixieren. Das hierzu erforderliche Material wird nicht mitgeliefert.

#### Anschlussrohres $\varnothing 120$

- Bei Verwendung eines Anschlussrohres  $\varnothing 120$  den Reduzierflansch **9** am Flansch mit Ruckstauklappe **10** anbringen.
- Das Rohr mit geeigneten Rohrschellen fixieren. Das hierzu erforderliche Material wird nicht mitgeliefert.
- Eventuell vorhandene Aktivkohlefilter entnehmen.

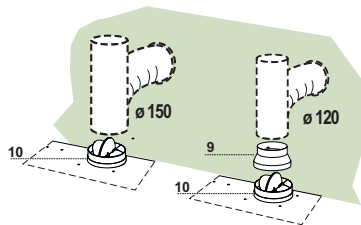

## ANSCHLUSS IN UMLUFTVERSION

Für die Installation in Umluftversion muss das optionale Kit „Aktivkohle-Filtereinsatz“ erworben werden.

- Das Winkelstück der Kaminbefestigung entfernen
- Den Filterdeckel am Luftausgang mit den vier Schrauben **12c** (2,9 x 6,5) fixieren.
- Das Luftleitgitter **8** mit Hilfe von 2 der mitgelieferten Schrauben **12d** (2,9 x 9,5) beim Austritt der rückzuführenden Luft fixieren.

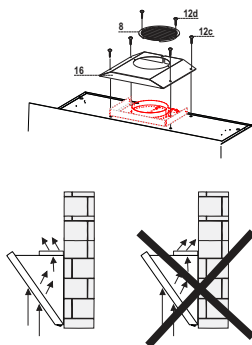

## ELEKTROANSCHLUSS

- Die Haube wieder an die Stromversorgung anschließen.
- Zum Öffnen des oberen Panels die Taste „A“ (siehe Abschnitt „Gebrauch“) länger als 2 Sekunden gedrückt halten.
- Die Fettfilter entfernen (siehe Abschnitt „Wartung“). Kontrollieren, dass der Verbinder des Stromkabels korrekt in der Steckdose des Sauggerätes sitzt

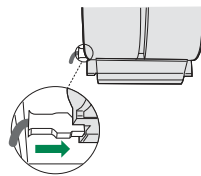

## Kaminmontage

### Oberer Kaminteil

- Die beiden seitlichen Schenkel leicht auseinanderbiegen, hinter den Bügeln **7.2.1** einhängen und bis zum Anschlag wieder schließen.
- Bei den Bügeln mit Hilfe der 4 mitgelieferten Schrauben **12c** fixieren.

### Unterer Kaminteil

- Die beiden seitlichen Schenkel des Kaminteils leicht auseinanderbiegen, zwischen dem oberen Kaminteil und der Wand einhängen und bis zum Anschlag wieder schließen.
- Den unteren Teil seitlich am Haubenkörper mit 2 der mitgelieferten Schrauben **12c** fixieren.

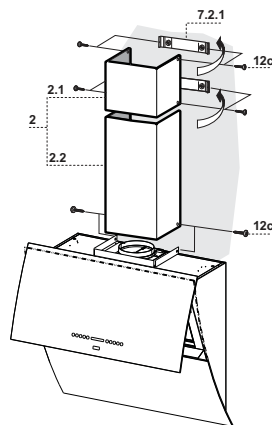

# BEDIENUNG

## Schalttafel



Taste	Funktion	Display
A	<b>Klappe geschlossen:</b> Bei zirka 2 Sekunden langem Drücken wird die Klappe geöffnet und der Motor bei der zuletzt programmierten Geschwindigkeit eingeschaltet. <b>Klappe offen:</b> Durch kurzes Drücken wird der Motor ein- oder ausgeschaltet.	Zeigt die eingestellte Gebläsestufe an.
B	Verringert die Betriebsgeschwindigkeit.	Die leuchtenden Segmente nehmen ab.
C	Erhöht die Betriebsgeschwindigkeit.	Die leuchtenden Segmente nehmen zu.
D	<b>Aktiviert/Deaktiviert die intensive Geschwindigkeit.</b> Diese Geschwindigkeit ist auf 10 Minuten eingestellt, nach deren Ablauf kehrt das System zur zuvor gewählten Gebläsestufe zurück. Für die Beseitigung von sehr intensiven Kochdünsten geeignet. Nicht aktivierbar, wenn die Funktion <b>24H</b> aktiv ist.	I blinkt und alle Segmente auf dem Display leuchten.
	Mit zirka 5 Sekunden langem Gedrückthalten der Taste bei abgeschaltetem Verbrauchern (Motor+Licht) und ohne vorliegende Alarmer, wird der <b>Alarm der Aktivkohlefilter aktiviert/deaktiviert</b> .	2 Mal Blinken von "C" – Alarm aktiviert. 1 Mal Blinken von "C" – Alarm deaktiviert.
E	<b>Aktiviert/Deaktiviert die 24H Geschwindigkeit.</b> Diese Funktion aktiviert den Motor bei einer Gebläsestufe, welche für 10 Minuten pro Stunde eine Saugleistung von 100 m <sup>3</sup> /h ermöglicht. Nicht aktivierbar, wenn die <b>Intensivgeschwindigkeit</b> oder <b>Delay</b> zugeschaltet ist.	Zeigt 24 an und die Segmente am Display schalten sich nacheinander ein.
	Mit zirka 5 Sekunden langem Gedrückthalten der Taste bei abgeschaltetem Verbrauchern (Motor+Licht) und ohne vorliegende Alarmer, wird die <b>Fernbedienung aktiviert/deaktiviert</b> .	(2 Mal Blinken LED-Balken Motor) – Fernbedienung aktiviert. (1 Mal Blinken LED-Balken Motor) – Fernbedienung deaktiviert.
F	<b>Aktiviert/Deaktiviert Delay.</b> Bei eingeschaltetem Motor aktivierbar (ausgenommen <b>Intensivgeschwindigkeit</b> und <b>24H</b> ). Aktiviert das automatische Abschalten von Motor und Beleuchtung um 30 Minuten verzögert.	Zeigt das Symbol einer Uhr an.
	<b>Aktiviert/Deaktiviert</b> mit 5 Sekunden langem Drücken <b>den Modus Tastatursperre</b> , um zum Beispiel das Glas zu reinigen.	Die LEDs schalten sich nacheinander ein.
G	Löst ein Reset des Alarms für Filtersättigung aus, indem die Taste zirka 3 Sekunden gedrückt wird, während alle Verbraucher (Motor+ Licht) abgeschaltet sind	Nach 100 Betriebsstunden zeigt das Symbol <b>Tropfen</b> die Sättigung der Metallfilter an. Nach 200 Betriebsstunden zeigt C die Sättigung der Aktivkohlefilter an.
H	Verändert bei jedem Drücken der Taste zyklisch die Intensität der Beleuchtung.	-
I	<b>Klappe geschlossen:</b> Durch zirka 2 Sekunden langes Drücken wird die Klappe halb geöffnet und die Beleuchtung bei maximaler Intensität eingeschaltet, wobei die Intensität mit der Taste <b>H</b> verändert werden kann. - Bei erneutem Drücken dieser Taste geht die Beleuchtung aus und die Klappe schließt. - Bei Drücken der Taste A, Beleuchtung aus und Motorbetrieb nur bei den ersten beiden Gebläsestufen.	-
	<b>Klappe offen:</b> Schaltet bei kurzem Drücken die Beleuchtung ein oder aus.	-
L	<b>Klappe geschlossen:</b> Bei zirka 2 Sekunden langem Drücken wird die Klappe geöffnet und der Motor bei der dritten Geschwindigkeitsstufe und die Beleuchtung bei maximaler Intensität eingeschaltet. <b>Klappe offen:</b> Bei zirka 2 Sekunden langem Drücken geht alles aus, Motor und Beleuchtung, jegliche Funktion wird annulliert und die Klappe geht zu.	-

### Achtung:

Während Öffnen und Schließen verfügt das Panel über eine Schutzvorrichtung, welche bei Blockierung der Bewegung bis zu 6 Mal versucht die Gangrichtung umzukehren, bevor die definitive Blockierung durch die blinkende Animation "  " gemeldet wird. Danach das die Bewegung behindernde Hindernis sofern möglich beseitigen, und 2 Sekunden lang die Taste L drücken. Das Panel wird ein weiteres Mal höchstens 6 Versuche unternehmen, um zu schließen oder zu öffnen, und kehrt bei Misserfolg zum Blockierungsstatus zurück. In diesem Fall muss der Technische Kundendienst hinzugezogen werden.

## FERNBEDIENUNG

Dieses Gerät kann per Fernbedienung, die mit einer 3V-Batterie vom Typ CR2032 (nicht mitgeliefert) versorgt wird, bedient werden.

- Die Fernbedienung nicht in der Nähe von Wärmequellen ablegen.
- Altbatterien zum Schutz der Umwelt in Sammelboxen entsorgen.

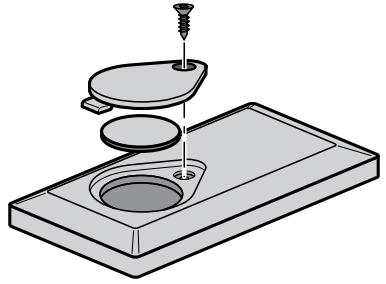

## Bedienfeld der Fernbedienung

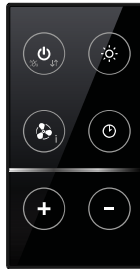

⏻	⏻	<b>Motor</b>	Klappe geschlossen: Öffnet die Klappe und schaltet den Motor bei der zuletzt programmierten Geschwindigkeit ein.
			Klappe offen: On / Off Motor
			Bei 2 Sekunden langem Drücken: a) Wenn Klappe offen Motor + Beleuchtung Off. b) Wenn Klappe geschlossen wird sie geöffnet und Beleuchtung + Motor On.
↕	-	-	-
%	-	-	-
☀️	☀️	<b>Licht</b>	Klappe geschlossen: Öffnet die Klappe halb und schaltet die stärkste Beleuchtung ein.
			Klappe halboffen: Schaltet die Beleuchtung aus und schließt die Klappe.
			Klappe offen: On / Off Beleuchtung.
🌀	🌀	<b>Intensivgeschwindigkeit</b>	Aktiviert die Intensivgeschwindigkeit.
⌚	⌚	<b>Delay</b>	Aktiviert die Funktion Delay.
			Bei 2 Sekunden langem Drücken: Aktiviert/Deaktiviert die Funktion 24H.
+	-	-	Erhöht bei jedem Drücken die Betriebsgeschwindigkeit.
-	-	-	Erhöht bei jedem Drücken die Betriebsgeschwindigkeit.

# REINIGUNG UND WARTUNG

---

## Metallfettfilter

Die Filter können im Geschirrspüler gereinigt werden und sollten gereinigt werden, wenn das Symbol **Tropfen** auf dem Display erscheint bzw. mindestens ca. alle 2 Monate oder bei sehr intensivem Einsatz auch häufiger.

### Rückstellen der Sättigungsanzeige

- Die Taste **G** mindestens 2 Sekunden lang drücken.

### Filterreinigung

- Ist die Tür geschlossen, durch ca. 1 Sekunde langes Drücken der Taste **A** (siehe GEBRAUCH) öffnen.
- Die untere Klappe nach unten aufklappen.
- Die Filter einzeln entnehmen, indem sie zur Rückseite der Gruppe geschoben und gleichzeitig nach unten gezogen werden.
- Die Filter waschen, darauf achten, sie nicht zu verbiegen und vor der Remontage trocknen lassen. (Eine eventuell im Lauf der Zeit auftretende Verfärbung der Filteroberfläche hat keinerlei Einfluss auf die Wirksamkeit des Filters.)
- Bei der Remontage darauf achten, dass sich der Griff an der sichtbaren Außenseite befindet.

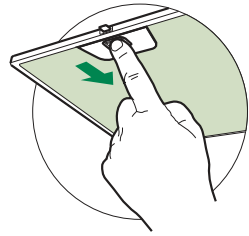

## Aktivkohle-Geruchsfilter (Umluftversion)

Der Aktivkohlefilter ist nicht waschbar oder regenerierbar und muss ausgewechselt werden, sobald am Display das Symbol **C** erscheint, oder nach mindestens 4 Monaten. Die Alarmmeldung wird präventiv aktiviert.

### Aktivierung des Alarmsignals

- Bei den Umluftversionen der Abzugshauben wird die Alarmanzeige für Filtersättigung im Augenblick der Installation oder in der Folge aktiviert.
- Die Beleuchtung und den Absaugmotor abstellen.
- Die Taste **D** zirka 5 Sekunden lang drücken, um die Aktivkohlefilter zu aktivieren/deaktivieren.
  - 2 Mal Blinken des Symbols **C** Alarm für Aktivkohlefiltersättigung AKTIVIERT
  - 1 Mal Blinken des Symbols **C** Alarm für Aktivkohlefiltersättigung DEAKTIVIERT

### ERSETZEN DES AKTIVKOHLE-GERUCHSFILTERS

#### Rückstellen der Sättigungsanzeige

- Die Taste **G** mindestens 2 Sekunden lang drücken.

#### Ersetzen des Filters

- Ist die Tür geschlossen, durch ca. 1 Sekunde langes Drücken der Taste **A** (siehe GEBRAUCH) öffnen.
- Die Fettfilter ausbauen.
- Die gesättigten Aktivkohle-Fettfilter wie angegeben (**A**) entnehmen.
- Die neuen Filter wie angegeben (**B**) montieren.
- Die Fettfilter wieder montieren.

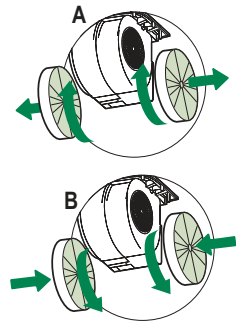

## Beleuchtung

### LED-Strahler

- Für den Austausch der LED-Strahler wenden Sie sich bitte an den Kundendienst.

## INFORMACIÓN DE SEGURIDAD

---

**i** Por su propia seguridad y para el correcto funcionamiento del aparato, lea atentamente este manual antes de la instalación y puesta en marcha. Guarde siempre estas instrucciones con el aparato, incluso si se cede o transfiere a un tercero. Es importante que los usuarios estén familiarizados con todas las características de funcionamiento y seguridad del aparato.

**⚠** Los cables deben ser conectados por un técnico competente.

- El fabricante no se hace responsable de ningún daño que resulte de una instalación o uso inadecuado.
- La distancia mínima de seguridad entre la placa de cocción y la campana extractora es de 650 mm (algunos modelos pueden instalarse a una altura inferior; véase la sección sobre dimensiones de trabajo e instalación).
- Si en las instrucciones de montaje de la placa de cocción a gas se indica una distancia mayor que la indicada anteriormente, debe tenerse en cuenta.
- Compruebe que la tensión de red coincide con la indicada en la placa de características del interior de la campana.
- Los dispositivos de desconexión deben instalarse en la instalación fija de acuerdo con las regulaciones para sistemas de cableado.
- Para los aparatos de la clase I, compruebe que el suministro de corriente eléctrica de la casa tiene una conexión a tierra adecuada.
- Conecte la campana a la chimenea con un tubo de un diámetro mínimo de 120 mm. El trayecto de humos debe ser lo más corto posible.
- Deben observarse todas las normas relativas al escape de aire.
- No conecte la campana extractora a los conductos de humos de combustión (p. ej. calderas, chimeneas, etc.).



- Si la campana se utiliza en combinación con equipos no eléctricos (por ejemplo, aparatos de gas), debe asegurarse un grado suficiente de ventilación en el local para evitar el retorno del flujo de gases de escape. Cuando la campana extractora se utiliza en combinación con aparatos no eléctricos, la presión negativa en el local no debe ser superior a 0,04 mbar para evitar que los humos vuelvan al local a través de la campana extractora.
- El aire no debe descargarse a través de un conducto utilizado para los gases de combustión procedentes de aparatos de combustión de gas u otros combustibles.
- Si el cable de alimentación está dañado, debe ser reemplazado por el fabricante o por un técnico de servicio.
- Conecte la clavija a una toma de corriente que cumpla la normativa vigente y sea accesible.
- En cuanto a las medidas técnicas y de seguridad a adoptar para el vertido de humos, es importante cumplir escrupulosamente las normas establecidas por las autoridades locales.

**⚠ ADVERTENCIA:** Retire la película protectora antes de instalar la campana.

- Utilice únicamente tornillos y herramientas que sean adecuados para la campana.

**⚠ ADVERTENCIA:** Si no se instalan tornillos o sujetadores de acuerdo con estas instrucciones, se puede producir una descarga eléctrica.

- No observe directamente con instrumentos ópticos (prismáticos, lupas, etc.).
- No cocine en flambeado bajo la campana: podría producirse un incendio.
- Este aparato puede ser utilizado por niños a partir de los 8 años y por personas con capacidades psico-físico-sensoriales reducidas o con una experiencia y conocimientos insuficientes, siempre que sean cuidadosamente supervisados e instruidos sobre cómo utilizar el aparato de forma segura y sobre los peligros que conlleva. Asegúrese de que los niños no jueguen con el aparato. La limpieza y el mantenimiento por parte del usuario no deben ser llevados a cabo por niños, a menos que sean supervisados.
- Supervise a los niños, asegurándose de que no jueguen con el aparato.

- El aparato no debe ser utilizado por personas (incluyendo niños) con capacidades psico-físico-sensoriales reducidas o con experiencia y conocimientos insuficientes, a menos que sean cuidadosamente supervisados e instruidos.

 Las piezas accesibles pueden calentarse mucho cuando se utilizan aparatos de cocina.

- Limpie y/o reemplace los filtros después del tiempo especificado (peligro de incendio). Véase el apartado Mantenimiento y limpieza.
- Deberá preverse una ventilación adecuada en el espacio cuando la campana extractora de humos se utilice junto con aparatos que utilicen gas u otros combustibles (no aplicable a los aparatos que sólo descargan aire en el local).

- El símbolo  en el producto o en su embalaje indica que este producto no debe desecharse como residuo doméstico normal. Tenga en cuenta que el producto a eliminar debe recogerse en un punto de recogida adecuado para el reciclaje de componentes eléctricos y electrónicos. Al asegurarse de que este producto se deseche correctamente, ayudará a evitar las posibles consecuencias negativas para el medio ambiente y la salud que podrían derivarse de una eliminación inadecuada de este producto. Para obtener información más detallada sobre el reciclaje de este producto, póngase en contacto con el Municipio, el servicio local de eliminación de residuos o la tienda donde adquirió el producto.

# CARACTERÍSTICAS

## Componentes

Ref.	Cant.	Componentes del Producto
1	1	Cuerpo Campana con: Mandos, Iluminación, Grupo Ventilador, Filtros
2.1	1	Chimenea Superior
2.2	1	Chimenea Inferior
8	1	Rejilla direccionada Salida del Aire
9	1	Arandela de reducción 150-120
10	1	Arandela con válvula (opcional)
16	1	Tapa filtrante

Ref.	Cant.	Componentes de Instalación
7.2.1	2	Bridas sujeción Chimenea Superior
11	5	Tacos
11a	2	Tacos SB 12/10
12a	5	Tomillos 4,2 x 44,4
12c	10	Tomillos 2,9 x 6,5
12e	2	Tomillos 2,9 x 9,5

Cant.	Documentación
1	Manual de Instrucciones

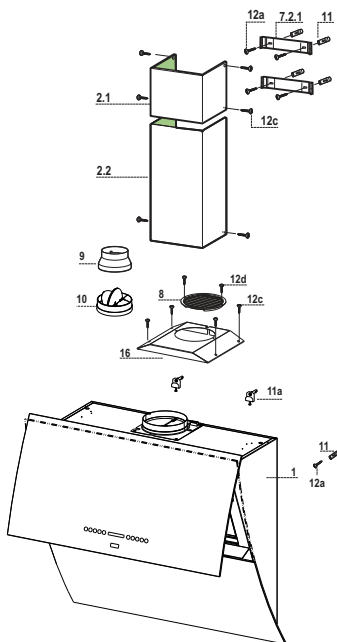

## Dimensiones exteriores

Las dimensiones varían según la versión seleccionada

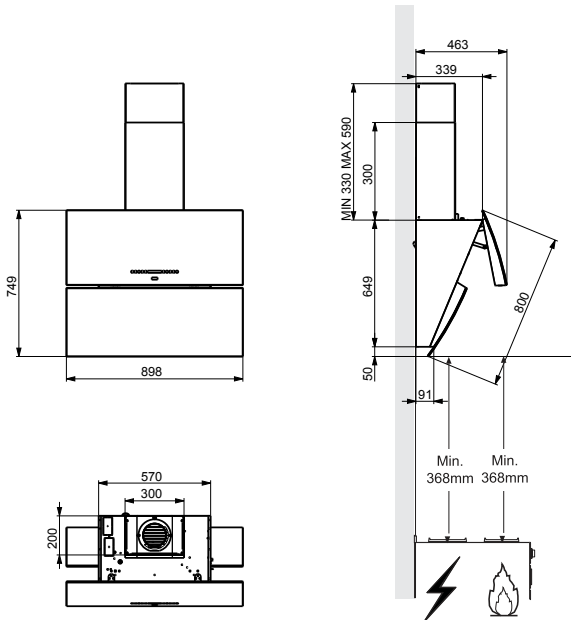
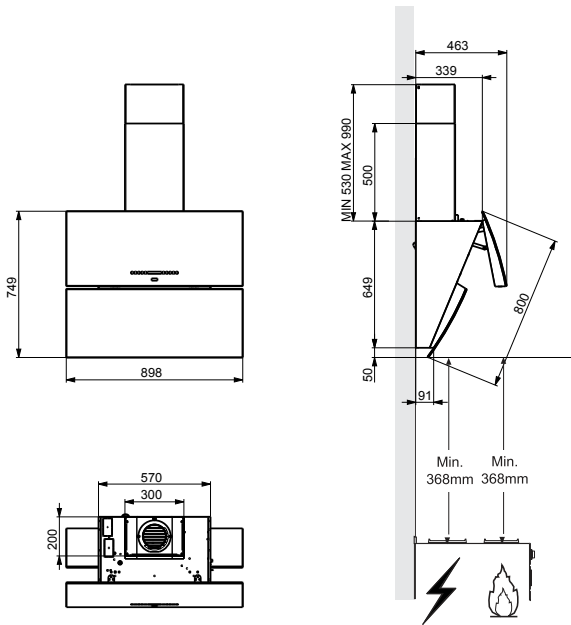

# INSTALACIÓN

## Como Agujerear la Pared y Sujetar las Bridas

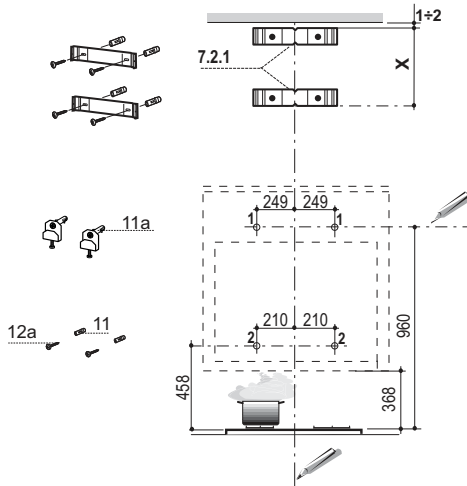

Trazar sobre la Pared:

- Una línea Vertical hasta el techo o límite superior, en el centro de la zona donde se desea montar la campana;
- Una línea Horizontal a 960 mm como mínimo sobre el plano de cocción.
- Marcar un punto (1) en la línea horizontal a 249 mm a la derecha de la línea vertical de referencia.
- Repetir esta operación en la parte opuesta, controlando la nivelación.
- Marcar como se indica, un punto de referencia (2) a 210 mm de la línea Vertical de referencia, y a 458 mm por encima del Plano de cocción.
- Repetir esta operación en la parte opuesta, controlando la nivelación.
- Agujerear con una punta de  $\varnothing 12$  mm los puntos (1) marcados.
- Agujerear con una punta de  $\varnothing 8$  mm lo punto (2) marcado.
- Insertar los tacos y la brida 11a en los agujeros (1) y atornillarlos.
- Insertar el taco 11 en lo agujero (2).
- Apoyar como se indica la brida 7.2.1 a 1-2 mm del techo o límite superior, alineando su centro (dientes) sobre la línea Vertical de referencia.
- Marcar los centros de los agujeros de la brida.
- Apoyar como se indica la brida 7.2.1 a X mm por debajo de la primera brida (X = altura Chimenea Superior en dotación), alineando su centro (dientes) sobre la línea Vertical de referencia.
- Marcar los centros de los agujeros de la Brida.
- Agujerear con una punta de  $\varnothing 8$  mm los puntos marcados.
- Colocar los tacos 11 en los agujeros
- Colocar las bridas usando los tornillos 12a (4,2 x 44,4) en dotación.

## Montaje cuerpo campana

- Regular los dos tornillos **Vr**, de las bridas **11a**, al inicio de la carrera (**B**).
- Enganchar el cuerpo de la campana a las 2 bridas **11a**.
- Conectar la campana a la alimentación de red interponiendo un interruptor bipolar con apertura de los contactos de por lo menos 3mm.
- Abrir el panel superior. (Ver párrafo USO)
- Abrir la puerta inferior tirándola con las manos hacia abajo.
- Quitar los filtros antigrasa operando en las manijas específicas.
- Desde el interior del cuerpo de la campana operar en los tornillos **Vr** para nivelar el cuerpo de la campana.

**Atención:** En el caso de eventuales irregularidades en la pared que impidan una alineación correcta de los paneles de cristal, usar los pomos situados en la parte interior inferior de la campana para proceder a una correcta alineación.

- Atornillar el tornillo de seguridad **11**.
- Montar nuevamente los filtros antigrasa y el panel superior. (Ver párrafo USO)
- Desconectar la campana de la alimentación de red.

**Atención:** Si la puerta en la fase de apertura o cierre encontrara un obstáculo se bloquea, quitando el obstáculo y presionando de nuevo la tecla la puerta se abre.

**Atención:** En caso de avería controlar el fusible.

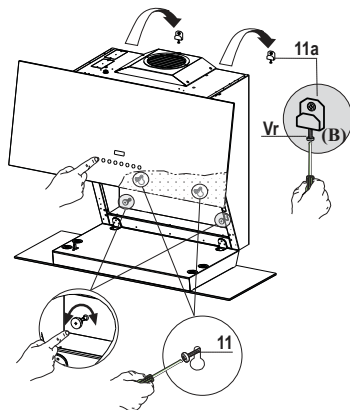

## Sustitución fusible

- El fusible está posicionado en la parte superior izquierda, rotar como se indica el porta fusible y sustituir el fusible con uno de iguales características.

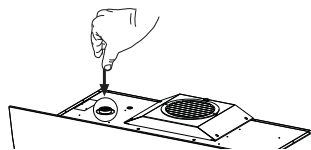

## Conexiones

### SALIDA DEL AIRE VERSION ASPIRANTE

Para instalar la campana en versión aspirante conectarla a la tubería de salida mediante un tubo rígido ó flexible de 150 ó 120 mm, cuya elección se deja al instalador.

#### Conexión mediante tubo de Ø 150

- Insertar la arandela Ø 150 **10** en la salida del cuerpo de la campana.
- Sujetar el tubo con unas fajillas. El material necesario no está incluido en la dotación.

#### Conexión mediante tubo de Ø 120

- Para conectarla mediante un tubo de Ø 120 mm, insertar la arandela de reducción **9** en la arandela Ø 150 **10** que hemos colocado antes.
- Sujetar el tubo con unas fajillas. El material necesario no está incluido en la dotación.
- En los dos casos, quitar el filtro antiolor al cabón activado si estuviera colocado.

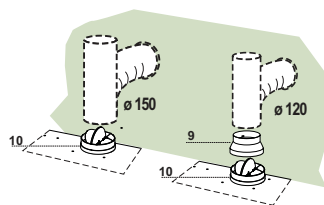

## SALIDA DEL AIRE VERSIÓN FILTRANTE

En la instalación en Versión Filtrante hay que comprar el kit Car-tucho al carbón activado.

- Quitar el angular que sujeta la chimenea
- Atornillar la tapa filtrante en la salida del aire, usando cuatro tornillos **12c** (2,9 x 6,5).
- Fijar la rejilla de dirección **8** en la salida del aire reciclado mediante los 2 tornillos **12d** (2,9 x 9,5) en dotación.

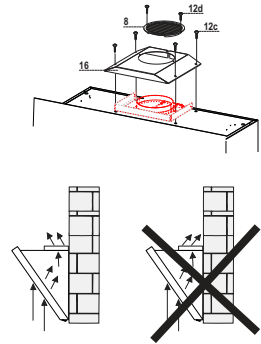

## CONEXION ELECTRICA

- Conectar la Campana a la red eléctrica.
- Tener apretada durante más de 2 segundos la Tecla “A” ( Ver Párrafo “Uso” ) para abrir el panel superior.
- Quitar los filtros antigrasa ( Ver Párrafo “Mantenimiento” ) y asegurarse de que el conector del cable de acometida esté colocado correctamente en la toma del aparato.

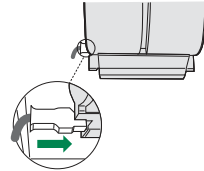

## Montaje de la chimenea

### Chimenea superior

- Ensanchar ligeramente las dos faldas laterales, engancharlas detrás de las bridas **7.2.1** cerrarlas hasta el tope.
- Fijar a los lados de las bridas con los 4 tornillos **12c** (2,9 x 9,5) en dotación.

### Chimenea inferior

- Ensanchar ligeramente las dos faldas laterales de la chimenea, engancharlas entre la chimenea superior y la pared y cerrarlas hasta el tope.
- Fijar lateralmente la parte inferior en el cuerpo de la campana, con los 2 tornillos **12c** (2,9 x 9,5) en dotación.

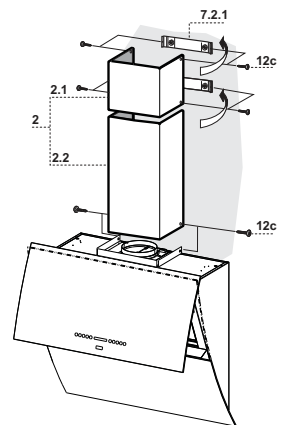

## Tablero de mandos



Tecla	Función	Display
<b>A</b>	<b>Puerta cerrada:</b> Presionada durante aproximadamente 2 segundos abre la puerta y enciende el motor a la última velocidad implementada. <b>Puerta abierta:</b> Presionada brevemente apaga o enciende el motor.	Visualiza la velocidad implementada.
<b>B</b>	Decrementa la velocidad de ejercicio.	Disminuyen los segmentos encendidos.
<b>C</b>	Incrementa la velocidad de ejercicio.	Aumentan los segmentos encendidos.
<b>D</b>	<b>Activa / desactiva la velocidad intensa.</b> Dicha velocidad está temporizada en 10 minutos, al final del tiempo el sistema regresa a la velocidad implementada precedentemente. Adecuada para enfrentar las máximas emisiones de humos de cocción. No se puede activar si está activo el <b>24H</b> .	Parpadea I y los segmentos en el display están todos encendidos.
	Manteniendo presionada durante aproximadamente 5 segundos, cuando todas las cargas están apagadas (motor+luz), y no hay alarmas en curso, se <b>activa/desactiva la alarma de los filtros de carbón activo</b> .	2 parpadeos "C" - Alarma activa. 1 parpadeo "C" - Alarma no activa.
<b>E</b>	<b>Activa/desactiva la velocidad 24H.</b> Dicha velocidad activa el motor a una velocidad que permite una aspiración de 100 m <sup>3</sup> /h durante 10 minutos cada hora. No se puede activar si está activa la <b>intensiva</b> o el <b>delay</b> .	Visualiza 24 y los segmentos en el display se encienden cíclicamente.
	Manteniendo presionada esta tecla durante 5 segundos, cuando todas las cargas están apagadas (motor+luz) o no hay alarmas en curso, se <b>activa/desactiva el telemando</b> .	(2 parpadeos barra led motor)-Telemando activado. (1 parpadeo barra led motor)-Telemando desactivado.
<b>F</b>	<b>Activa/desactiva el delay.</b> Se puede activar con el motor encendido (a excepción de la <b>intensa</b> y del <b>24H</b> ), activa el apagado automático del motor y de la iluminación retardado en 30 minutos.	Visualiza el símbolo de un reloj.
	Si se presiona durante 5 segundos, <b>activa/desactiva la modalidad bloqueo teclado</b> , por ejemplo, para efectuar la limpieza del vidrio.	Los led se encienden y realizan una secuencia de encendido.
<b>G</b>	Efectúa el reset de la alarma saturación de filtros presionando la tecla durante aproximadamente 3 segundos cuando todas las cargas están apagadas (motor + luces)	Después de 100 horas de funcionamiento visualiza el símbolo <b>Gota</b> para señalar la saturación de los filtros metálicos. Después de 200 horas de funcionamiento visualiza <b>C</b> para señalar la saturación de los filtros de carbón activo.
<b>H</b>	Modifica la intensidad de iluminación cada vez que se presiona la tecla de manera cíclica.	-
<b>I</b>	<b>Puerta cerrada:</b> Presionada durante aproximadamente 2 segundos abre la puerta a la mitad, enciende las luces a la máxima intensidad con la posibilidad de modificar la intensidad con la tecla <b>H</b> . - Presionando de nuevo la tecla, se apagan las luces y se cierra la puerta. - Presionando la tecla <b>A</b> , luces apagadas y el motor funciona sólo a las primeras dos velocidades. <b>Puerta abierta:</b> Presionada brevemente enciende o apaga las luces.	-
<b>L</b>	<b>Puerta cerrada:</b> Presionada durante aproximadamente 2 segundos abre la puerta, enciende el motor a la tercera velocidad y las luces a la máxima intensidad. <b>Puerta abierta:</b> Presionada durante 2 segundos aproximadamente apaga todo, motor y luz, poniendo en cero cualquier función activa y cierra la puerta.	-

### Atención :

El panel, en la fase de apertura y cierre, tiene una protección que, en caso de bloqueo durante el movimiento, hace invertir el sentido de marcha hasta un máximo de 6 intentos, antes de señalar con una animación parpadeante "  " el bloqueo definitivo. Ahora es posible eliminar el obstáculo que impide el movimiento y presionar la tecla **L** durante 2 segundos. El panel prueba a cerrarse o abrirse durante un máximo de 6 intentos, antes de volver a la situación de bloqueo si no logra moverse. En este caso, es necesario llamar a la asistencia técnica.



## MANDO REMOTO

Esta unidad puede ser controlada por medio de un mando remoto, alimentado por una batería de 3 V tipo CR2032 (no incluida).

- No coloque el mando remoto cerca de fuentes de calor.
- No abandone las baterías en el medio ambiente, deposítelas en los contenedores previstos.

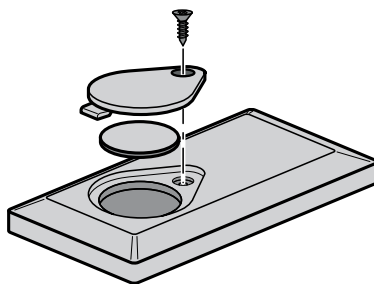

## Tablero de mandos



⏻	⏻	<b>Motor</b>	Puerta cerrada: Abre la puerta y enciende el motor a la última velocidad implementada.
			Puerta abierta: On /Off motor.
			Presionada por 2 segundos: a) Si puerta abierta motor + luces Off. b) Si puerta cerrada Abre la puerta y luces + motor On.
↕	-	-	-
%	-	-	-
☀️		<b>Luz</b>	Puerta cerrada: Abre la puerta hasta la mitad y enciende las luces a la máxima intensidad.
			Puerta abierta hasta la mitad: Apaga las luces y cierra la puerta.
			Puerta abierta: On/Off luces.
🌀	🌀	<b>Intensiva</b>	Activa la función Intensiva.
⏻	⌚	<b>Delay</b>	Activa la función Delay.
			Presionada por dos segundos: Activa/Desactiva función 24 H.
+	-	-	Incrementa la velocidad de ejercicio a cada presión.
-	-	-	Decrementa la velocidad de ejercicio a cada presión.

# LIMPIEZA Y MANTENIMIENTO

---

## Filtros antigrasa metálicos

---

Son lavables en el lavavajillas, y es necesario lavarlos cuando en el display aparece el símbolo **Gota** o al menos cada 2 meses o más frecuentemente, tras un empleo particularmente intenso.

### Reset de la señal de alarma

- Apretar la tecla **G** durante 2 Segundos.

### Limpieza Filtros

- Si está cerrado, abrir el postigo apretando durante 1 segundo la Tecla **A**. (Ver USO).
- Abra la parte inferior de la puerta con las manos hacia abajo.
- Sacar los Filtros uno a la vez, empujándolos hacia la parte posterior del grupo y tirando al mismo tiempo hacia abajo.
- Lavar los Filtros evitando doblarlos, y dejarlos secar antes de volver a colocarlos. (Un eventual cambio del color de la superficie del filtro, que podría producirse en el tiempo, no perjudica absolutamente la eficiencia del mismo.)
- Volver a colocarlos teniendo cuidado con que la manilla quede hacia la parte visible externa.

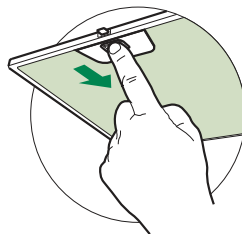

## Filtros antiolor de carbón activo (versión filtrante)

No se puede lavar ni regenerar, se tiene que sustituir cuando en el display aparece **C** o, por lo menos, cada 4 meses. La señalización de alarma debe activarse previamente.

### Activación de la señal de alarma

- En las campanas en versión filtrante, la señalización de alarma de saturación filtros debe activarse en el momento de la instalación o sucesivamente.
- Apagar las luces y el motor de aspiración.
- Presionar la tecla **D** durante 5 segundos aproximadamente para habilitar/deshabilitar los filtros C.A.
  - 2 parpadeos del símbolo **C** Alarma saturación filtro C.A. ACTIVADO
  - 1 parpadeo del símbolo **C** Alarma saturación filtro C.A. DESACTIVADO

### SUSTITUCIÓN FILTRO ANTIOLOR AL CARBÓN ACTIVADO

#### Reset de la señal de alarma

- Apretar la tecla **G** durante 2 Segundos.

#### Sustitución Filtro

- Si cerrado, abrir el postigo apretando durante 1 segundo la Tecla **A**. (Ver USO).
- Sacar los Filtros antigrasa.
- Quitar los Filtros antiolor al Carbón activo saturados, como se indica (**A**).
- Montar los Filtros nuevos, como se indica (**B**).
- Volver a montar los Filtros antigrasa.

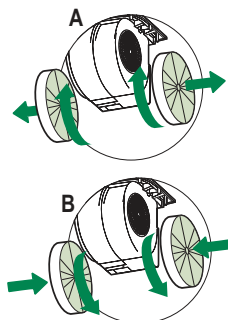

## Iluminación

- Para la sustitución ponerse en contacto con la Asistencia Técnica ("Para la compra dirigirse a la asistencia técnica").

**i** Για τη δική σας ασφάλεια και για τη σωστή λειτουργία της συσκευής, παρακαλούμε να διαβάσετε με προσοχή τις παρούσες οδηγίες πριν την εγκατάσταση και τη θέση σε λειτουργία. Φυλάσσετε αυτές τις οδηγίες πάντα μαζί με τη συσκευή, ακόμα και σε περίπτωση μεταβίβασης σε τρίτους. Είναι σημαντικό οι χρήστες να γνωρίζουν όλα τα χαρακτηριστικά λειτουργίας και ασφάλειας της συσκευής.

**⚠** Η σύνδεση των καλωδίων πρέπει να γίνει από έναν αρμόδιο τεχνικό.

- Ο κατασκευαστής δεν μπορεί να θεωρηθεί υπεύθυνος για ενδεχόμενες ζημιές που οφείλονται σε ακατάλληλη εγκατάσταση ή χρήση.
- Η ελάχιστη απόσταση ασφαλείας μεταξύ της επιφάνειας των εστιών και του απορροφητήρα είναι 650 mm (Ορισμένα μοντέλα μπορούν να εγκατασταθούν σε μικρότερο ύψος. Ανατρέξτε στην παράγραφο με τις διαστάσεις λειτουργίας και εγκατάστασης).
- Αν οι οδηγίες εγκατάστασης της μονάδας εστιών με υγραέριο υποδεικνύουν ότι απαιτείται απόσταση μεγαλύτερη από εκείνη που αναφέρεται παραπάνω, είναι απαραίτητο να τις λάβετε υπόψη.
- Βεβαιωθείτε ότι η τάση του δικτύου αντιστοιχεί στην τιμή που αναγράφεται στην πινακίδα χαρακτηριστικών στο εσωτερικό του απορροφητήρα.
- Τα συστήματα διακοπής πρέπει να εγκατασταθούν στη μόνιμη εγκατάσταση σύμφωνα με τη νομοθεσία για τις εγκαταστάσεις καλωδίωσης.
- Για τις συσκευές Κλάσης I, βεβαιωθείτε ότι το οικιακό δίκτυο τροφοδοσίας είναι κατάλληλα γειωμένο.
- Συνδέστε τον απορροφητήρα στην καπνοδόχο με ένα σωλήνα με ελάχιστη διάμετρο 120 mm. Η διαδρομή των ατμών πρέπει να είναι όσο το δυνατόν συντομότερη.
- Πρέπει να τηρούνται όλοι οι κανονισμοί αναφορικά με την εκκένωση του αέρα.
- Μη συνδέετε τον απορροφητήρα σε αγωγούς απαγωγής καπναερίων που παράγονται από καύση (π.χ. λέβητες, τζάκια κλπ.).

- Αν χρησιμοποιείτε τον απορροφητήρα σε συνδυασμό με άλλες μη ηλεκτρικές συσκευές (π.χ. συσκευές υγραερίου), θα πρέπει να εξασφαλίσετε τον επαρκή αερισμό του χώρου ώστε να εμποδίσετε την επιστροφή των καπναερίων. Όταν ο απορροφητήρας της κουζίνας χρησιμοποιείται σε συνδυασμό με μη ηλεκτρικές συσκευές, η αρνητική πίεση του χώρου δεν πρέπει να υπερβαίνει τα 0,04 mbar έτσι ώστε να αποφεύγεται η επιστροφή των καπναερίων στο χώρο και η αναρρόφησή τους από τον απορροφητήρα.
- Ο αέρας δεν πρέπει να απάγεται μέσω ενός αγωγού που χρησιμοποιείται για την απαγωγή των καπναερίων από συσκευές καύσης που τροφοδοτούνται με αέριο ή άλλα καύσιμα.
- Το ηλεκτρικό καλώδιο, αν πάθει ζημιά, πρέπει να αντικατασταθεί από τον κατασκευαστή ή από έναν τεχνικό του σέρβις.
- Συνδέετε το φις σε μια πρίζα που συμμορφούται με τους ισχύοντες κανονισμούς και σε σημείο με εύκολη πρόσβαση.
- Όσον αφορά τα τεχνικά μέτρα και τα μέτρα ασφαλείας που πρέπει να εφαρμοστούν για την απαγωγή των καπναερίων, είναι σημαντικό να τηρούνται σχολαστικά οι κανονισμοί των τοπικών φορέων.

**⚠️ ΠΡΟΕΙΔΟΠΟΙΗΣΗ:** πριν εγκαταστήσετε τον απορροφητήρα, αφαιρέστε τις προστατευτικές μεμβράνες.

- Χρησιμοποιείτε μόνο βίδες και εξαρτήματα κατάλληλου τύπου για τον απορροφητήρα.

**⚠️ ΠΡΟΕΙΔΟΠΟΙΗΣΗ:** η μη τοποθέτηση των βιδών και των συστημάτων στερέωσης σύμφωνα με τις παρούσες οδηγίες, μπορεί να προκαλέσει ηλεκτροπληξία.

- Μην κοιτάζετε απευθείας με οπτικά όργανα (κιάλια, μεγεθυντικός φακός...).
- Μην μαγειρεύετε φαγητά φλαμπέ κάτω από τον απορροφητήρα: μπορεί να προκληθεί πυρκαγιά.
- Αυτή η συσκευή μπορεί να χρησιμοποιηθεί από παιδιά ηλικίας άνω των 8 ετών και από άτομα με μειωμένες ψυχικές ή διανοητικές ικανότητες, ή από άτομα χωρίς πείρα και επαρκή γνώση, αρκεί να επιβλέπονται και εκπαιδεύονται στην ασφαλή χρήση της συσκευής και στους κινδύνους που απορρέουν από αυτή. Βεβαιωθείτε ότι τα παιδιά δεν παίζουν με τη συσκευή. Ο καθαρισμός και η συντήρηση δεν πρέπει να εκτελούνται από παιδιά, εκτός εάν επιβλέπονται.
- Τα παιδιά πρέπει να επιβλέπονται ώστε να εξασφαλιστεί ότι δεν παίζουν με τη συσκευή.

- Η συσκευή δεν πρέπει να χρησιμοποιείται από άτομα (συμπεριλαμβανομένων των παιδιών) με μειωμένες ψυχικές ή διανοητικές ικανότητες, ή από άτομα χωρίς πείρα και επαρκή γνώση, εκτός εάν ελέγχονται και εκπαιδεύονται.

 Τα προσβάσιμα μέρη μπορεί να έχουν υψηλή θερμοκρασία κατά τη χρήση των συσκευών μαγειρέματος.

- Καθαρίζετε ή/και αντικαθιστάτε τα φίλτρα μετά την καθορισμένη χρονική περίοδο (κίνδυνος πυρκαγιάς). Βλέπε παράγραφο Συντήρηση και καθαρισμός.
- Πρέπει να υπάρχει κατάλληλος αερισμός στο χώρο όταν ο απορροφητήρας χρησιμοποιείται ταυτόχρονα με συσκευές που χρησιμοποιούν αέριο ή άλλα καύσιμα (δεν ισχύει για συσκευές που απάγουν αποκλειστικά τον αέρα στο χώρο).
- Το σύμβολο  πάνω στο προϊόν ή πάνω στη συσκευασία του υποδεικνύει ότι το προϊόν δεν πρέπει να διατίθεται σαν ένα συνηθισμένο οικιακό απόρριμμα. Το προϊόν προς διάθεση πρέπει να παραδίδεται σε ένα κατάλληλο κέντρο συλλογής για την ανακύκλωση των ηλεκτρικών και ηλεκτρονικών συσκευών. Φροντίζοντας για τη σωστή διάθεση αυτού του προϊόντος, συμβάλλετε στην αποφυγή πιθανών αρνητικών επιπτώσεων για το περιβάλλον και την υγεία, που μπορεί να οφείλονται στην ακατάλληλη διάθεσή του. Για λεπτομερέστερες πληροφορίες σχετικά με την ανακύκλωση αυτού του προϊόντος, απευθυνθείτε στο Δήμο, στην τοπική υπηρεσία συλλογής απορριμμάτων ή στο κατάστημα από το οποίο αγοράσατε το προϊόν.

# ΧΑΡΑΚΤΗΡΙΣΤΙΚΑ

## Εξαρτήματα

Αναφ. Ποσ.	Εξαρτήματα της συσκευής
1	1 Σώμα απορροφητήρα με: Χειριστήρια, Φωτισμό, Σύστημα φερωτής, Φίλτρα
2.1	1 Πάνω καμινάδα
2.2	1 Κάτω καμινάδα
8	1 Ρυθμιζόμενη γρίλια εξέδου αέρα
9	1 Φλάντζα συστολής Φ 150-120
10	1 Φλανец с клапаном ø 150 мм (Дополнительно)
16	1 Καπάκι φίλτρου

Αναφ. Ποσ.	Εξαρτήματα για την εγκατάσταση
7.2.1	2 Στηρίγματα στερέωσης πάνω καμινάδας
11	6 Ούπα
11a	2 Ούπα SB 12/10
12a	6 Βίδες 4,2 x 44,4
12c	10 Βίδες 2,9 x 6,5
12e	2 Βίδες 2,9 x 9,5

Ποσ.	Έντυπα
1	1 Εγχειρίδιο οδηγιών

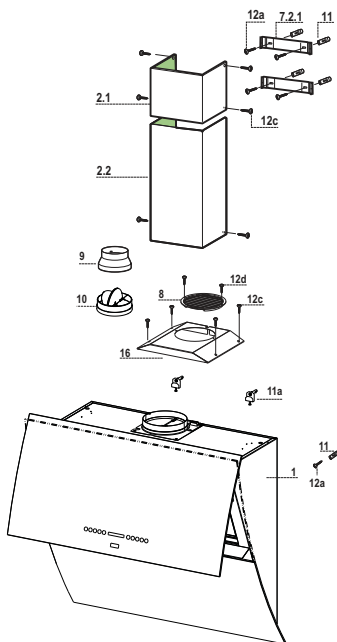

## Διαστάσεις

Οι διαστάσεις αλλάζουν ανάλογα με το επιλεγμένο μοντέλο

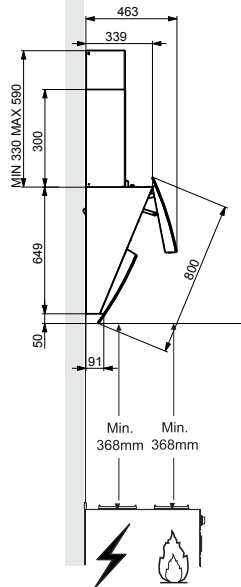
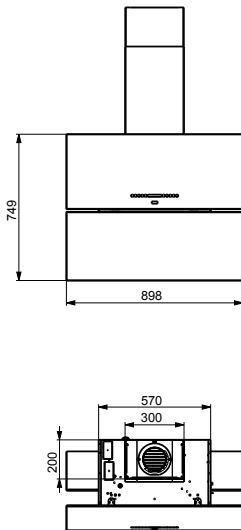
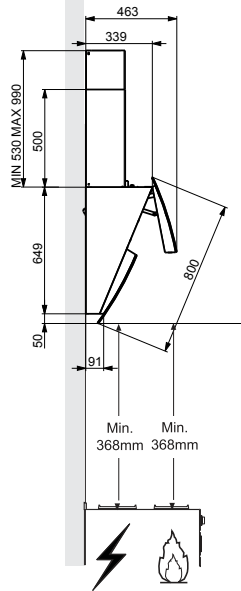
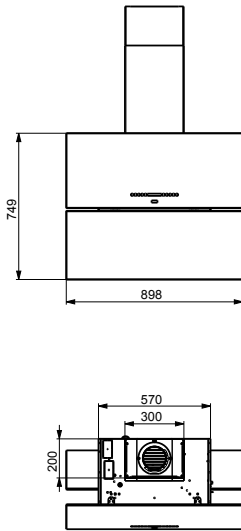



## Διάτρηση τοίχου και στερέωση στηριγμάτων

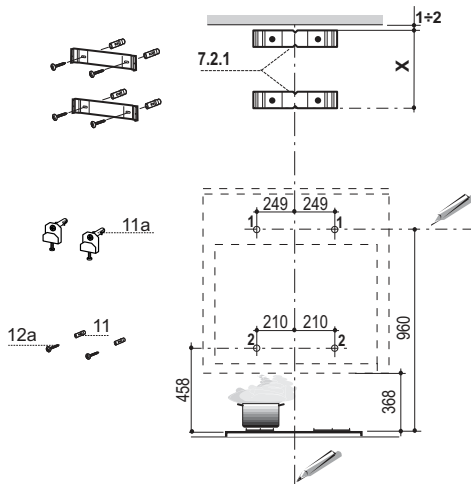

Χαράζετε στον τοίχο:

- μία κατακόρυφη γραμμή ως την οροφή ή έως το ανώτερο σημείο, στο κέντρο της ζώνης που προορίζεται για την εγκατάσταση του απορροφητήρα.
- μια οριζόντια γραμμή σε απόσταση τουλάχιστον 960 mm πάνω από την επιφάνεια των εστιών.
- Σημειώστε ένα σημείο (1) στην οριζόντια γραμμή και σε απόσταση 249 mm στα δεξιά της κατακόρυφης γραμμής αναφοράς.
- Επαναλάβετε αυτή την ενέργεια από την αντίθετη πλευρά και ελέγξτε το αλφάδιασμα.
- Σημειώστε όπως στην εικόνα ένα σημείο αναφοράς (2) σε απόσταση 210 mm από την κατακόρυφη γραμμή αναφοράς, και 458 mm πάνω από την επιφάνεια των εστιών.
- Επαναλάβετε αυτή την ενέργεια από την αντίθετη πλευρά και ελέγξτε το αλφάδιασμα.
- Ανοίξτε οπές Φ 12 mm στα σημεία (1).
- Ανοίξτε οπές Φ 8 mm στα σημεία (2).
- Τοποθετήστε τα ούπα με το στήριγμα **11a** στις οπές (1) και βιδώστε.
- Τοποθετήστε ένα ούπα **11** στις οπές (2).
- Τοποθετήστε το στήριγμα όπως στην εικ. **7.2.1** σε απόσταση 1-2 mm από την οροφή ή από το ανώτερο σημείο, ευθυγραμμίζοντας το κέντρο του (εγκοπές) με την κατακόρυφη γραμμή αναφοράς.
- Σημειώστε τα κέντρα των οπών του στηρίγματος.
- Τοποθετήστε το στήριγμα όπως στην εικ. **7.2.1** σε απόσταση X mm κάτω από το πρώτο στήριγμα (X = ύψος πάνω καμινάδας του εξοπλισμού), ευθυγραμμίζοντας το κέντρο του (εγκοπές) με την κατακόρυφη γραμμή αναφοράς.
- Σημειώστε τα κέντρα των οπών του στηρίγματος.
- Ανοίξτε οπές Φ 8 mm στα σημεία αυτά.
- Τοποθετήστε τα ούπα **11** στις οπές.
- Στερεώστε τα στηρίγματα χρησιμοποιώντας τις βίδες **12a** (4,2 x 44,4) του εξοπλισμού.

## Τοποθέτηση σώματος απορροφητήρα

- Ρυθμίστε τις δύο βίδες **Vr** των στηριγμάτων **11a**, στην αρχή της διαδρομής (**B**).
- Στερεώστε το σώμα του απορροφητήρα στα δύο στηρίγματα **11a**.
- Συνδέστε τον απορροφητήρα στο δίκτυο παρεμβάλλοντας διπολικό διακόπτη με άνοιγμα επαφών τουλάχιστον 3mm.
- Ανοίξτε το πάνω κάλυμμα. (βλ. παράγραφο ΧΡΗΣΗ)
- Ανοίξτε την κάτω πόρτα τραβώντας την με τα χέρια προς τα κάτω.
- Βγάλτε τα φίλτρα για λίπη ελευθερώνοντας τις ειδικές λαβές.
- Από το εσωτερικό του σώματος γυρίστε τις δύο βίδες **Vr** για να αλφαδιάσετε τον απορροφητήρα.

**Προσοχή:** Σε περίπτωση ενδεχόμενων ανωμαλιών στον τοίχο που εμποδίζουν την τέλεια ευθυγράμμιση των γυάλινων πάνελ, ρυθμίστε τα εσωτερικά πόμολα στο κάτω μέρος του σώματος απορροφητήρα για την ευθυγράμμιση.

- Βιδώστε τη βίδα ασφαλείας **11**.
- Τοποθετήστε τα φίλτρα για λίπη και κλείστε το πάνω κάλυμμα. (βλ. παράγραφο ΧΡΗΣΗ)
- Αποσυνδέστε τον απορροφητήρα από το ηλεκτρικό δίκτυο.

**Προσοχή:** Αν η πόρτα κατά το άνοιγμα ή το κλείσιμο συναντήσει ένα εμπόδιο και μπλοκάρει, θα ανοίξει αφαιρώντας το εμπόδιο και πιέζοντας και πάλι το πλήκτρο πόρτας.

**Προσοχή:** Σε περίπτωση βλάβης ελέγξτε την ασφάλεια.

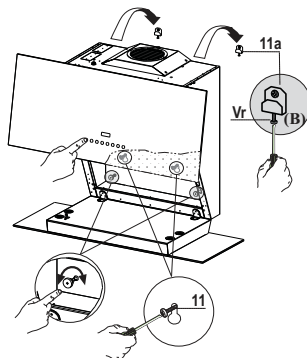

## Αντικατάσταση ασφάλειας

- Η ασφάλεια βρίσκεται επάνω αριστερά, περιστρέψτε την ασφαλειοθήκη όπως δείχνει η εικόνα και αντικαταστήστε την ασφάλεια με μία ίδιων χαρακτηριστικών.

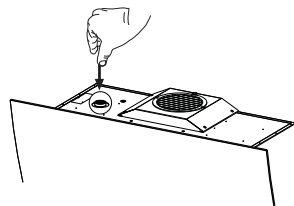

## Συνδέσεις

### ΣΥΣΤΗΜΑ ΕΞΑΓΩΓΗΣ ΑΕΡΑ ΤΥΠΟΥ ΑΕΡΑΓΩΓΟΥ

Κατά την εγκατάσταση του τύπου αεραγωγού, συνδέστε τον απορροφητήρα στην καμινάδα χρησιμοποιώντας εύκαμπτο ή άκαμπτο σωλήνα  $\varnothing 150$  ή  $120\text{mm}$ . Η επιλογή του σωλήνα αφήνεται στην κρίση του τεχνικού που εκτελεί την εγκατάσταση.

- Για την εγκατάσταση της πεταλούδας **10**.
- Για την εγκατάσταση μιας σύνδεσης εξόδου αέρα  $\varnothing 120\text{mm}$ , εισάγετε την φλάντζα **9** στην πεταλούδα **10**.
- Στηρίξτε τον σωλήνα στη θέση του χρησιμοποιώντας αρκετούς σφιγκτήρες (δεν παρέχονται).
- Αφαιρέστε τυχόν φίλτρα ενεργού άνθρακα.

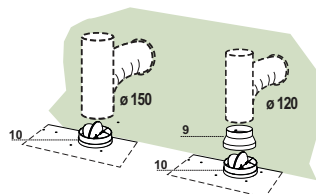

## Έξοδος αέρα μοντέλου ανακύκλωσης

Για την εγκατάσταση του μοντέλου ανακύκλωσης είναι αναγκαία η αγορά του προαιρετικού στοιχείου ενεργού άνθρακα.

- Βγάλτε τη γωνία στερέωσης καμινάδας
- Βιδώστε το καπάκι φίλτρου στην έξοδο αέρα, χρησιμοποιώντας τις τέσσερις βίδες **12c** (2,9 x 6,5).
- Στερεώστε τη ρυθμιζόμενη γρίλια **8** στην έξοδο του αέρα ανακύκλωσης με τις 2 βίδες **12d** (2,9 x 9,5) του εξοπλισμού.

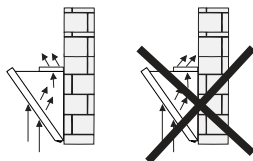
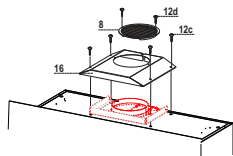

## ΗΛΕΚΤΡΙΚΗ ΣΥΝΔΕΣΗ

- Συνδέστε και πάλι τον απορροφητήρα στο ηλεκτρικό δίκτυο.
- Κρατήστε πιεσμένο για πάνω από 2 δευτερόλεπτα το πλήκτρο "A" (Βλ. Παράγραφο "Χρήση") για να ανοίξετε το πάνω κάλυμμα.
- Αφαιρέστε τα φίλτρα για λίπη (Βλ. Παράγραφο "Συντήρηση") και βεβαιωθείτε ότι ο συνδετήρας του ηλεκτρικού καλωδίου έχει συνδεθεί σωστά στην υποδοχή της μονάδα αναρρόφησης.

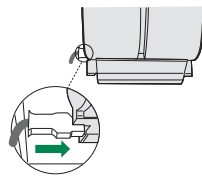

## Τοποθέτηση καμινάδας

### Πάνω καμινάδα

- Ανοίξτε ελαφρά τα δύο πλευρικά χείλη, συνδέστε τα πίσω από τα στηρίγματα **7.2.1** και κλείστε για να ασφαλίσουν.
- Βιδώστε στα πλευρά των στηριγμάτων με τις 4 βίδες **12c** (2,9 x 9,5) του εξοπλισμού.

### Κάτω καμινάδα

- Ανοίξτε ελαφρά τα δύο πλευρικά χείλη της καμινάδας, τοποθετήστε τα μεταξύ πάνω καμινάδας και τοίχου και κλείστε τα για να ασφαλίσουν.
- Στερεώστε από τα πλευρά το κάτω μέρος στο σώμα του απορροφητήρα με τις 2 βίδες **12c** (2,9 x 9,5) του εξοπλισμού.

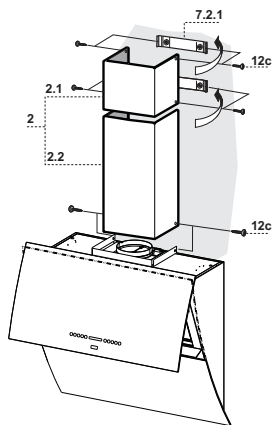

## Πίνακας χειριστηρίων



Πλήκτρο	Λειτουργία	Οθόνη
A	<b>Πόρτα κλειστή:</b> Αν το πιάσετε για περίπου 2 δευτερόλεπτα, η πόρτα ανοίγει και το μοτέρ ανάβει στην τελευταία επιλεγμένη ταχύτητα. <b>Πόρτα ανοιχτή:</b> Αν το πιάσετε για λίγο, ανάβει ή σβήνει το μοτέρ.	Εμφανίζει την επιλεγμένη ταχύτητα.
B	Μειώνει την ταχύτητα λειτουργίας.	Μειώνονται οι αναμμένες γραμμές.
C	Αυξάνει την ταχύτητα λειτουργίας.	Αυξάνονται οι αναμμένες γραμμές.
D	<b>Ενεργοποιεί / Απενεργοποιεί την έντονη ταχύτητα.</b> Η ταχύτητα αυτή ενεργοποιείται με χρονοδιακόπτη 10 λεπτών. Μετά την πάροδο του χρόνου αυτού το σύστημα επανέρχεται στην προηγούμενη επιλεγμένη ταχύτητα. Κατάλληλη για μεγάλη παραγωγή ατμών από το μαγείρεμα. Δεν επιλέγεται με ενεργοποιημένη τη λειτουργία <b>24H</b> . Κρατώντας το πλήκτρο πατημένο για περίπου 5 δευτερόλεπτα, όταν όλα τα φορτία είναι σβηστά (μοτέρ+φώτα) και χωρίς συναγερμούς ενεργοποιημένους, <b>ενεργοποιείται / απενεργοποιείται ο συναγερμός των φίλτρων ενεργού άνθρακα.</b>	Αναβοσβήνει I και οι γραμμές στην οθόνη είναι όλες αναμμένες.
E	<b>Ενεργοποιεί / Απενεργοποιεί την ταχύτητα 24H.</b> Αυτή η ταχύτητα ενεργοποιεί το μοτέρ ανάβει σε μια ταχύτητα που επιτρέπει την αναρρόφηση 100 m <sup>3</sup> /h επί 10 λεπτά ανά ώρα. Δεν επιλέγεται με ενεργοποιημένη τη λειτουργία <b>Έντονη ή Delay</b> . Κρατώντας το πλήκτρο πατημένο για περίπου 5 δευτερόλεπτα, όταν όλα τα φορτία είναι σβηστά (μοτέρ+φώτα) και χωρίς συναγερμούς ενεργοποιημένους, <b>ενεργοποιείται / απενεργοποιείται το τηλεχειριστήριο.</b>	Εμφανίζει την ένδειξη 24 και οι γραμμές στην οθόνη ανάβουν κυκλικά.
F	<b>Ενεργοποιεί / Απενεργοποιεί τη λειτουργία καθυστέρησης.</b> Ενεργοποιείται με το μοτέρ αναμμένο (με εξαίρεση τη λειτουργία <b>Έντονη</b> και την <b>24H</b> ), ενεργοποιεί το αυτόματο σβήσιμο του μοτέρ και του φωτισμού με καθυστέρηση 30 λεπτών. Αν πατηθεί για 5 δευτερόλεπτα <b>ενεργοποιεί / απενεργοποιεί τη λειτουργία Κλειδώματος πλήκτρων</b> , π.χ για να καθορίσετε το τζάμι.	(2 αναβοσβήματα μπύρας Led Μοτέρ) – Τηλεχειριστήριο ενεργοποιημένο. (1 αναβοσβήματα μπύρας Led Μοτέρ) – Τηλεχειριστήριο απενεργοποιημένο.
G	Εκτελεί το Reset του συναγερμού κορεσμού των φίλτρων πιέζοντας το πλήκτρο για περίπου 3 δευτερόλεπτα όταν όλα τα φορτία είναι σβηστά (μοτέρ + φώτα)	Μετά από 100 ώρες λειτουργίας εμφανίζει το σύμβολο <b>Σταγόνες</b> επισημαίνοντας τον κορεσμό των μεταλλικών φίλτρων. Μετά από 200 ώρες λειτουργίας εμφανίζει το C επισημαίνοντας τον κορεσμό των φίλτρων ενεργού άνθρακα.
H	Αλλάζει κυκλικά την ένταση του φωτισμού σε κάθε πίεση του πλήκτρου.	-
I	<b>Πόρτα κλειστή:</b> Αν το πιάσετε για περίπου 2 δευτερόλεπτα, η πόρτα ανοίγει έως το μέσον και τα φώτα ανάβουν στη μέγιστη ένταση με δυνατότητα αλλαγής της έντασης με το πλήκτρο <b>H</b> . - Πιέζοντας και πάλι το πλήκτρο, τα φώτα σβήνουν και κλείνει η πόρτα. - Πιέζοντας το πλήκτρο <b>A</b> , σβήνουν τα φώτα και το μοτέρ λειτουργεί μόνο στις δύο πρώτες ταχύτητες. <b>Πόρτα ανοιχτή:</b> Αν το πιάσετε για λίγο, ανάβει ή σβήνει τα φώτα.	-
L	<b>Πόρτα κλειστή:</b> Αν το πιάσετε για περίπου 2 δευτερόλεπτα, η πόρτα ανοίγει, το μοτέρ ανάβει στην τρίτη ταχύτητα και τα φώτα ανάβουν στη μέγιστη ένταση. <b>Πόρτα ανοιχτή:</b> Αν το πιάσετε για περίπου 2 δευτερόλεπτα, σβήνει τα πάντα, μοτέρ και φώτα, μηδενίζοντας οποιαδήποτε λειτουργία και κλείνει την πόρτα.	-

### Προσοχή:

Ο πίνακας κατά το άνοιγμα και το κλείσιμο έχει μια προστασία που, σε περίπτωση εμπλοκής κατά την κίνηση, αντιστρέφει τη φορά της κίνησης το πολύ έως 6 προσπάθειες πριν να επισημάνει με ένα γραφικό που αναβοσβήνει "  " το οριστικό μπλοκάρισμα. Σε αυτό το σημείο, αν είναι δυνατό, αφαιρέστε το εμπόδιο που εμποδίζει την κίνηση και πιάστε το πλήκτρο **L** για 2 δευτερόλεπτα. Ο πίνακας θα προσπαθήσει να κλείσει ή να ανοίξει το πολύ για άλλες 6 φορές πριν επιστρέψει στην κατάσταση μπλοκάρισματος σε περίπτωση που δεν

## ΤΗΛΕΧΕΙΡΙΣΤΗΡΙΟ

Η συσκευή ελέγχεται και με τηλεχειριστήριο που δέχεται μια μπαταρία των 3 V τύπου CR2032 (δεν περιλαμβάνεται).

- Μη βάζετε το τηλεχειριστήριο κοντά σε πηγές θερμότητας.
- Μην πετάτε τις μπαταρίες στο περιβάλλον, αλλά μόνο στους ειδικούς κάδους.

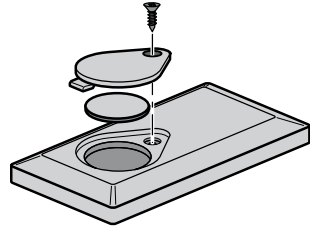

## Πίνακας χειριστηρίων τηλεχειριστηρίου



☰	⏻	<b>Μοτέρ</b>	<p>Πόρτα κλειστή: Η πόρτα ανοίγει και το μοτέρ ανάβει στην τελευταία επιλεγμένη ταχύτητα.</p> <p>Πόρτα ανοιχτή: Ανάβει/Σβήνει το μοτέρ.</p> <p>Αν το πιέσετε για 2 δευτερόλεπτα:</p> <p>α) Με την πόρτα ανοιχτή, μοτέρ + φώτα σβηστά.</p> <p>β) Με την πόρτα κλειστή, ανοίγει την πόρτα και ανάβει μοτέρ + φώτα.</p>
	↕	-	-
	%	-	-
☀️	☀️	<b>Φως</b>	<p>Πόρτα κλειστή: Η πόρτα ανοίγει κατά το ήμισυ και τα φώτα ανάβουν στη μέγιστη ένταση.</p> <p>Πόρτα ανοιχτή κατά το ήμισυ: Σβήνει τα φώτα και κλείνει την πόρτα.</p> <p>Πόρτα ανοιχτή: Ανάβει/Σβήνει τα φώτα.</p>
	🌀	<b>Έντονη</b>	Ενεργοποιεί την έντονη λειτουργία.
	⏻	<b>Delay</b>	<p>Ενεργοποιεί τη λειτουργία Delay.</p> <p>Αν το πιέσετε για 2 δευτερόλεπτα: Ενεργοποιεί / Απενεργοποιεί τη λειτουργία 24H.</p>
+	-	Αυξάνει την ταχύτητα λειτουργίας σε κάθε πίεση.	
-	-	Μειώνει την ταχύτητα λειτουργίας σε κάθε πίεση.	

# ΚΑΘΑΡΙΣΜΟΣ ΚΑΙ ΣΥΝΤΗΡΗΣΗ

## Μεταλλικά φίλτρα για λίπη

Μπορούν να πλυθούν και στο πλυντήριο πιάτων και απαιτούν πλύσιμο όταν στην οθόνη εμφανίζεται το σύμβολο Σταγόνας ή τουλάχιστον κάθε 2 μήνες χρήσης ή συχνότερα σε περίπτωση ιδιαίτερα συχνής χρήσης.

### Μηδενισμός του συναγερμού

- Πιέστε το πλήκτρο **G** για τουλάχιστον 2 δευτερόλεπτα.

### Καθαρισμός φίλτρων

- Αν η πόρτα είναι κλειστή, ανοίξτε την πιέζοντας για περίπου 1 δευτερόλεπτο το πλήκτρο **A** (Βλ. ΧΡΗΣΗ).
- Ανοίξτε την κάτω πόρτα τραβώντας την με τα χέρια προς τα κάτω.
- Βγάλτε τα φίλτρα ένα-ένα πιέζοντας προς το πίσω μέρος και τραβώντας ταυτόχρονα προς τα κάτω.
- Πλύνετε τα φίλτρα χωρίς να τα στραβώσετε και αφήστε τα να στεγνώσουν πριν τα τοποθετήσετε στη θέση τους. (Η ενδεχόμενη αλλαγή χρώματος της επιφάνειας του φίλτρου με την πάροδο του χρόνου, δεν επηρεάζει με κανένα τρόπο την απόδοσή τους.)
- Τοποθετήστε τα έτσι ώστε η λαβή να παραμείνει προς το εξωτερικό μέρος.

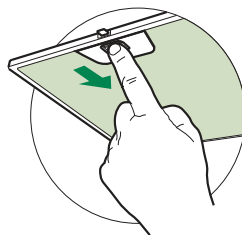

## Φίλτρα ενεργού άνθρακα για οσμές (Μοντέλο ανακύκλωσης)

Δεν μπορεί να πλυθεί και να αναγεννηθεί και πρέπει να αντικαθίσταται όταν στην οθόνη εμφανίζεται το σύμβολο **C** ή τουλάχιστον κάθε 4 μήνες. Η σήμανση του συναγερμού πρέπει να έχει προηγουμένως ενεργοποιηθεί.

### Ενεργοποίηση του συναγερμού

- Στους απορροφητήρες μοντέλο ανακύκλωσης, η σήμανση του συναγερμού κορεσμού φίλτρων ενεργοποιείται κατά την εγκατάσταση ή στη συνέχεια.
- Σβήστε τα φώτα και το μοτέρ αναρρόφησης.
- Πιέστε το πλήκτρο **D** για περίπου 5 δευτερόλεπτα για να ενεργοποιήσετε / απενεργοποιήσετε τα φίλτρα ενεργού άνθρακα.
  - 2 αναβοσβήματα του συμβόλου **C** - Συναγερμός κορεσμού φίλτρου ενεργού άνθρακα ΕΝΕΡΓΟΠΟΙΗΜΕΝΟΣ
  - 1 αναβόσβημα του συμβόλου **C** - Συναγερμός κορεσμού φίλτρου ενεργού άνθρακα ΑΠΕΝΕΡΓΟΠΟΙΗΜΕΝΟΣ

### ΑΝΤΙΚΑΤΑΣΤΑΣΗ ΦΙΑΤΡΟΥ ΕΝΕΡΓΟΥ ΑΝΘΡΑΚΑ

#### Μηδενισμός του συναγερμού

- Πιέστε το πλήκτρο **G** για τουλάχιστον 2 δευτερόλεπτα.

#### Αντικατάσταση φίλτρου

- Αν η πόρτα είναι κλειστή, ανοίξτε την πιέζοντας για περίπου 1 δευτερόλεπτο το πλήκτρο **A** (Βλ. ΧΡΗΣΗ).
- Βγάλτε τα φίλτρα για λίπη.
- Βγάλτε τα κορεσμένα φίλτρα ενεργού άνθρακα όπως στο σχέδιο (A).
- Τοποθετήστε τα νέα φίλτρα όπως στο σχέδιο (B).
- Τοποθετήστε τα φίλτρα για λίπη.

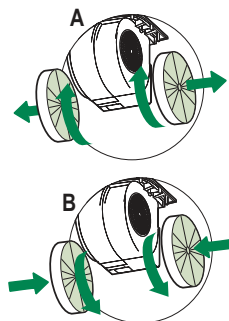



### Φωπισμός

- Για την αντικατάσταση απευθυνθείτε στο Σέρβις ("Για την αγορά απευθυνθείτε στο Σέρβις").

## ИНФОРМАЦИЯ ПО БЕЗОПАСНОСТИ

---

 В целях собственной безопасности и для правильной работы прибора рекомендуется внимательно прочитать руководство, прежде чем приступать к его установке и вводу в действие. Храните руководство всегда вместе с прибором также в случае передачи его третьим лицам. Знание пользователями всех параметров работы и безопасности прибора имеет большое значение.

 Подключение электрических проводов должно выполняться компетентным специалистом.

- Изготовитель не несет ответственность за убытки, возникающие в результате неправильной установки или эксплуатации прибора.
- Безопасное расстояние между варочной панелью и всасывающей вытяжкой должно быть не менее 650 мм (некоторые модели можно устанавливать ниже; см. раздел, посвященный рабочим размерам и операциям по установке прибора).
- Если в инструкциях по установке газовой плиты сказано, что расстояние до вытяжки должно быть больше указанного выше, следует придерживаться предписанных размеров.
- Проверьте соответствие напряжения сети указанному на табличке, закрепленной внутри вытяжки.
- В соответствии с нормативными правилами монтажа электропроводки в стационарной электрической сети должны быть установлены разъединители.
- Для приборов класса I проверьте, чтобы в электрической сети вашего дома была предусмотрена соответствующая система заземления.
- Соедините вытяжку с дымоходом трубой, диаметр которой должен быть не менее 120 мм. Труба для отведения дыма должна быть как можно короче.
- Соблюдайте все нормативные требования по отведению отработанного воздуха.
- Не соединяйте всасывающую вытяжку с дымоходами, по которым выводится дым, образующийся в процессе горения (например, отопительные котлы, камины и проч.).



- Если вытяжной шкаф используется в сочетании с приборами, работающими не от электрического тока (например, газовые приборы), помещение должно хорошо проветриваться во избежание обратного потока отходящих газов. При использовании кухонной вытяжки в сочетании с приборами, работающими не от электрического тока, отрицательное давление в помещении не должно превышать 0,04 мбар с тем, чтобы дым не всасывался вытяжкой обратно в помещение.
- Воздух не должен выводиться из помещения по каналу для отведения продуктов горения, выделяемых приборами, работающими на газу или других горючих веществах.
- В случае повреждения кабеля питания он должен быть заменен изготовителем или техническим специалистом сервисного центра.
- Вставьте вилку в розетку, расположенную в доступном месте; тип розетки должен соответствовать действующим нормативным правилам.
- Необходимо строго соблюдать правила местных учреждений, устанавливающие технические требования и меры безопасности для систем отведения дыма.

**⚠ ПРЕДУПРЕЖДЕНИЕ:** прежде чем приступить к установке кухонной вытяжки, снимите с нее защитную пленку.

- Используйте только винты и метизы, пригодные для установки вытяжного шкафа.

**⚠ ПРЕДУПРЕЖДЕНИЕ:** использование винтов или зажимных устройств, не соответствующих указаниям данных инструкций, может привести к возникновению опасных ситуаций и к электрическим ударам.

- Не рекомендуется прямо смотреть на лампочку через оптические приборы (бинокль, увеличительное стекло и проч.).
- Не готовьте блюда фламбе под вытяжкой: опасность возникновения пожара.
- Прибором могут пользоваться дети старше 8 лет и лица с ограниченными психическими, физическими и сенсорными способностями, а также не имеющие достаточного опыта и знаний, но только под присмотром ответственных лиц и при условии, что они обучены безопасной эксплуатации прибора и знают о связанных с его неправильным использованием опасностях. Следите, чтобы дети не играли с прибором. Очистку и уход за прибором не должны выполнять дети, разве только под присмотром взрослых.
- Следите, чтобы детьми не играли с прибором.

- Запрещается пользоваться прибором лицам (а также детям) с ограниченными психическими, физическими и сенсорными способностями, а также, не имеющим достаточного опыта и знаний; в противном случае они должны быть соответствующим образом обучены и находиться под наблюдением.

 Доступные части прибора могут сильно нагреваться в процессе приготовления пищи.

- Очищайте и/или заменяйте фильтры по истечении указанного периода времени (опасность возникновения пожара). См. раздел, посвященный уходу и очистке прибора.
- В помещении должна быть предусмотрена соответствующая вентиляция, когда вытяжка используется одновременно с приборами, работающими на газу или другом топливе (это правило не распространяется на приборы, выпускающие воздух только в помещение).
- Символ  на изделии или на упаковке указывает, что прибор нельзя выбрасывать, как обычный бытовой мусор. Прибор, подлежащий уничтожению, необходимо сдать в специальный сборный пункт для повторного использования электрических и электронных компонентов. Пользователь, правильно сдающий прибор на переработку, помогает предотвратить потенциальные негативные последствия для окружающей среды и для здоровья людей, возникающие в случае неправильного его уничтожения. За более подробной информацией о вторичном использовании прибора обращайтесь в городской совет, в местную службу по переработке отходов или в магазин, где прибор был приобретен.

# ХАРАКТЕРИСТИКИ

## Составные части

Поз.	К-во	Составные части изделия
1	1	Корпус вытяжки в комплекте с устройствами управления, системой освещения, вентилятором, фильтрами.
2.1	1	Верхняя часть дымохода
2.2	1	Нижняя часть дымохода
8	1	Регулируемая решетка выпуска воздуха
9	1	Переходный фланец 150-120
10	1	Пяталоуба Ф 150 мм (проаиретіко)
16	1	Фильтрующая крышка

Поз.	К-во	Детали для установки
7.2.1	2	Скобы крепления верхней части дымохода
11	6	Дюбели
11а	2	Дюбели SB 12/10
12а	6	Винты 4,2 x 44,4
12с	10	Винты 2,9 x 6,5
12е	2	Винты 2,9 x 9,5

К-во	Документация
1	Руководство по эксплуатации

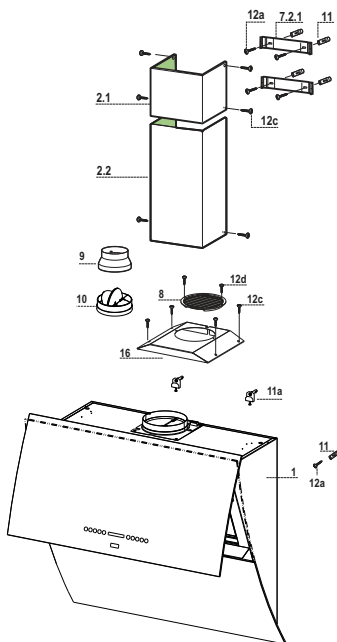

## Габариты

Габаритные размеры меняются в зависимости от выбранной модели прибора

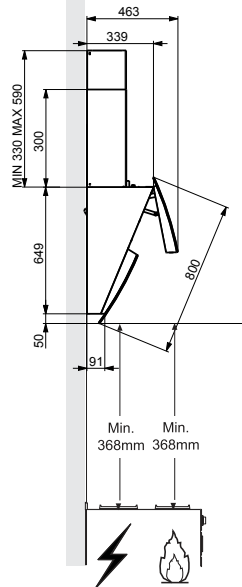
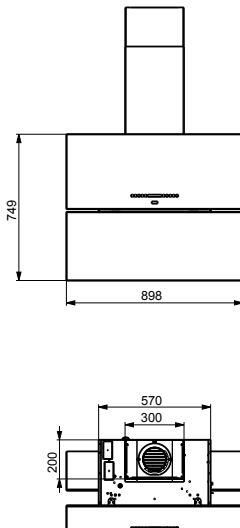
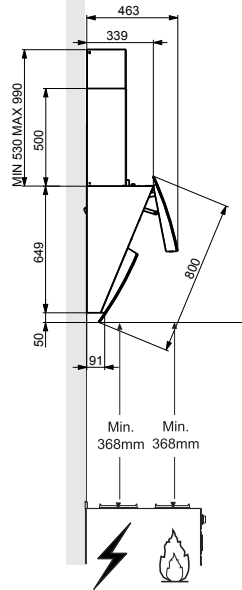
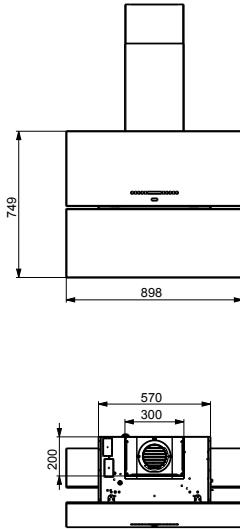

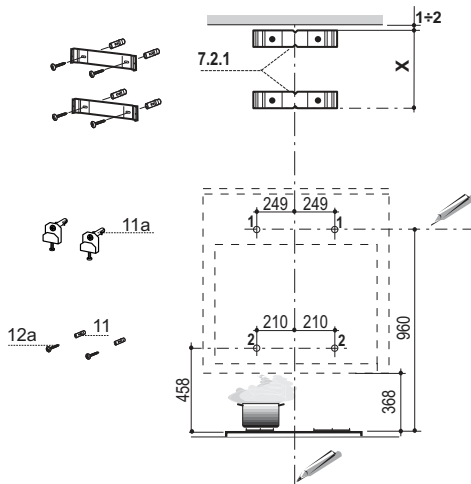

Провести на стене:

- вертикальную линию до потолка или до верхнего предела по центру участка, предназначенного для установки вытяжки;
- горизонтальную линию на высоте не менее 960 мм от варочной панели.
- Справа от базовой вертикальной линии и на расстоянии 249 мм от нее, отметить на горизонтальной линии точку (1).
- Повторить эту операцию с противоположенной стороны вертикальной линии и проверить, чтобы точки были на одном уровне.
- Аналогичным способом отметить базовую точку (2) на расстоянии 210 мм от вертикальной линии и на высоте 458 мм от варочной панели.
- Повторить эту операцию с противоположенной стороны вертикальной линии и проверить, чтобы точки были на одном уровне.
- Высверлить отверстия  $\varnothing$  12 мм в обозначенных точках (1).
- Высверлить отверстия  $\varnothing$  8 мм в обозначенных точках (2).
- Вставить дюбели со скобой **11a** в отверстия (1) и затянуть винты.
- Вставить дюбель **11** в (2).
- Приложить скобу **7.2.1** к стене на расстоянии 1–2 мм от потолка или верхнего предела и выровнять ее центр (пазы) по вертикальной линии.
- Отметить на стене центральную точку отверстий скобы.
- Приложить скобу **7.2.1** к стене на расстоянии X мм от предыдущей скобы (X = высота верхней части дымохода) и выровнять ее центр (пазы) по вертикальной линии.
- Отметить на стене центральную точку отверстий скобы.
- Высверлить отверстия  $\varnothing$  8 мм в обозначенных точках.
- Вставить дюбели **11** в соответствующие отверстия.
- Закрепить скобы с помощью винтов **12a** (4,2 x 44,4), поставляемых в комплекте с изделием.

## Установка корпуса вытяжки

- Вставьте два винта **Vr** кронштейнов **11a** в исходное положение (**B**).
- Повесьте корпус вытяжки на 2 кронштейна **11a**.
- Соедините вытяжку с сетью питания; для этого установите двухполюсный выключатель с минимальным разведением контактов 3 мм.
- Откройте верхнюю панель. (См. раздел ЭКСПЛУАТАЦИЯ)
- Откройте нижнюю крышку, потянув ее руками вниз
- За специальные ручки выньте жировые фильтры.
- Изнутри корпуса вытяжки отрегулируйте затяжку винтов **Vr**, чтобы выставить его по уровню.

**Внимание:** Если неровная поверхность стены не позволяет правильно выровнять и отрегулировать положение стеклянных панелей, необходимо подкрутить регулировочные рычажки, находящиеся внутри корпуса вытяжки в нижней части

- Затяните предохранительный винт **11**.
- Поставьте на место жировые фильтры и верхнюю панель. (См. раздел ЭКСПЛУАТАЦИЯ)
- Отсоедините вытяжку от сети электропитания.

**Внимание:** Если во время раскрытия или закрытия крышка встречает препятствие, она останавливается; после удаления препятствия и повторного нажатия клавиши крышка открывается.

**Внимание:** В случае неисправности проверьте состояние предохранителя.

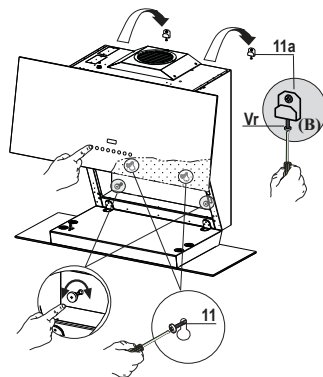

## Замена предохранителя

- Предохранитель находится сверху налево; поверните, как показано, плавкую вставку и замените предохранитель на новый с такими же характеристиками.

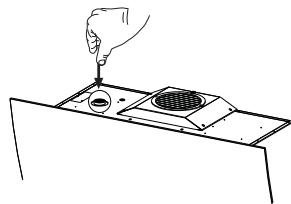

## Соединения

### ВЫПУСК ВОЗДУХА ИЗ ВСАСЫВАЮЩЕЙ ВЫТЯЖКИ

Для установки всасывающей вытяжки соединить ее с выпускной трубой жесткой или гибкой трубкой  $\varnothing$  150 или 120 мм, тип которой может выбрать монтажник.

#### Соединение трубки $\varnothing$ 150

- В выпускное отверстие корпуса вытяжки вставить фланец  $\varnothing$  150 мм **10**.
- Закрепить трубку соответствующими трубными зажимами. Необходимый крепежный материал не входит в комплект.

#### Соединение трубки $\varnothing$ 120

- Для соединения с трубкой  $\varnothing$  120 мм вставить переходный фланец **9** в ранее установленный фланец  $\varnothing$  150 мм **10**.
- Закрепить трубку соответствующими трубными зажимами. Необходимый крепежный материал не входит в комплект.
- В обоих случаях вынуть, если имеются, угольные фильтры.

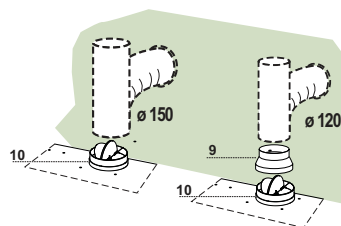

## ВЫПУСК ВОЗДУХА ИЗ ФИЛЬТРУЮЩЕЙ ВЫТЯЖКИ

Для установки исполнения с режимом рециркуляции (с фильтрацией) необходимо установить дополнительный комплект картриджа с угольным фильтром.

- Снимите крепежный уголок дымохода
- Закрепите над отверстием для выпуска воздуха фильтрующее покрытие, пользуясь 4 винтами **12c** (2,9 x 6,5).
- Закрепите направленную решетку **8** над отверстием для выпуска очищенного воздуха 2 прилагаемыми винтами **12d** (2,9 x 9,5).

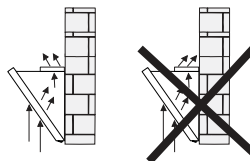
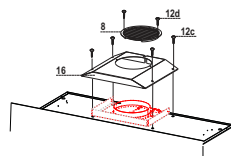

## ПОДКЛЮЧЕНИЕ ВЫТЯЖКИ К ЭЛЕКТРИЧЕСКОЙ СЕТИ

- Вновь подключить вытяжку к сети электропитания.
- Нажать в течение 2 секунды клавишу "А" (См. параграф Инструкции по эксплуатации), чтобы открыть верхнюю панель.
- Снять жировые фильтры (См. параграф "Уход") и убедиться, что разъем шнура питания правильно вставлен в розетку вытяжного вентилятора.

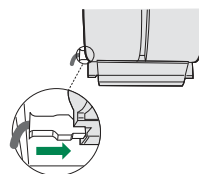

## Установка дымохода

### Верхний дымоход

- Слегка развести две боковые кромки дымохода, зацепить их за скобы **7.2.1** и вновь свести их до упора.
- Закрепить дымоход сбоку 4 входящими в комплект винтами **12c** (2,9 x 9,5).

### Нижний дымоход

- Слегка развести две боковые кромки дымохода, зацепить их между верхним дымоходом и стеной и вновь свести их до упора.
- Закрепить нижнюю часть дымохода сбоку к корпусу вытяжки входящими в комплект 2 винтами **12c** (2,9 x 9,5).

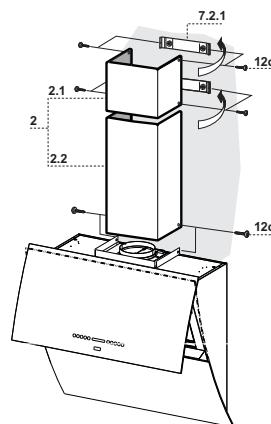

# ЭКСПЛУАТАЦИЯ

## Панель управления



Кнопка	Назначение	Дисплей
<b>A</b>	<b>Створка закрыта:</b> при нажатии кнопки примерно на 2 секунды происходит открытие створки и включение двигателя на скорости всасывания, заданной при последнем случае пользования вытяжкой. <b>Створка открыта:</b> при кратком нажатии кнопки происходит выключение или включение двигателя.	Отображение заданной скорости всасывания.
<b>B</b>	Снижение скорости всасывания.	Количество включенных сегментов уменьшается.
<b>C</b>	Увеличение скорости всасывания.	Количество включенных сегментов увеличивается.
<b>D</b>	<b>Включение/выключение интенсивного режима.</b> Работа вытяжки в интенсивном режиме ограничена 10 минутами. По истечении этого времени система начинает снова работать на скорости, заданной ранее. Интенсивный режим предназначен для случаев очень большого объема дыма при приготовлении. Этот режим недоступен, если включен режим <b>24Н</b> . Нажатием кнопки примерно на 5 секунд, когда все нагрузки отключены (двигатель и освещение), выполняется <b>включение/отключение сигнализации насыщения угольных фильтров</b> .	Мигает символ I, и на дисплее горят все сегменты.  Символ C мигает 2 раза: сигнализация насыщения угольных фильтров включена. Символ C мигает 1 раз: сигнализация насыщения угольных фильтров выключена.
<b>E</b>	<b>Включение/выключение режима 24Н.</b> При включенном режиме 24Н двигатель включается каждый час на 10 минут на скорости, обеспечивающей всасывание 100 м <sup>3</sup> /ч. Этот режим недоступен, если включен <b>интенсивный режим работы</b> или функция <b>задержки (Delay)</b> . При нажатии кнопки примерно на 5 секунд, когда все нагрузки отключены (двигатель и освещение) и отсутствуют аварийные сигналы, происходит <b>включение/выключение пульта дистанционного управления (ДУ)</b> .	Отображение числа "24"; цифровое включение сегментов.  2 мигания светодиодной шкалы двигателя - пульт ДУ активен. 1 мигание светодиодной шкалы двигателя - пульт ДУ неактивен.
<b>F</b>	<b>Включение/выключение функции задержки (Delay).</b> Эта функция может быть включена при включенном двигателе (за исключением ситуаций, когда включен <b>интенсивный режим</b> и режим <b>24Н</b> ). Включение этой функции обеспечивает автоматическое выключение двигателя и освещения через 30 минут. При нажатии этой кнопки примерно на 5 секунд происходит <b>блокировка/деблокировка кнопочной панели</b> (например, если требуется очистить поверхность стекла).	Отображение символа часов.  Все индикаторы включаются по очереди.
<b>G</b>	При нажатии этой кнопки примерно на 3 секунды, когда все нагрузки отключены (двигатель и освещение), происходит сброс подачи сигнала насыщения фильтров.	После 100 часов работы отображается символ <b>капли</b> , что указывает на насыщение металлических фильтров. После 200 часов работы отображается символ C, что указывает на насыщение угольных фильтров.
<b>H</b>	Циклическое изменение интенсивности освещения при каждом нажатии кнопки.	-
<b>I</b>	<b>Створка закрыта:</b> при нажатии этой кнопки примерно на 2 секунды происходит открытие створки наполовину и включение освещения при максимальной интенсивности, уровень которой можно менять нажатием кнопки <b>H</b> . - При повторном нажатии кнопки I освещение гаснет и створка закрывается. - При нажатии кнопки <b>A</b> освещение выключается, а двигатель может работать только при двух первых скоростях. <b>Створка открыта:</b> при кратковременном нажатии кнопки происходит включение или выключение освещения.	-
<b>L</b>	<b>Створка закрыта:</b> при нажатии этой кнопки примерно на 2 секунды створка открывается, включается двигатель на третьей скорости и загорается освещение при максимальном уровне интенсивности. <b>Створка открыта:</b> при нажатии кнопки примерно на 2 секунды происходит выключение двигателя и освещения, выполняется сброс всех включенных функций и режимов, и створка закрывается.	-

### Внимание!

Механизм панели (створки) предусматривает защиту в процессе открытия и закрытия, которая, в случае блокировки движения, срабатывает следующим образом: выполняется до 6 попыток изменения направления движения, и только после этого подается сигнал окончательной блокировки в виде мигания . В этой ситуации следует удалить, если это возможно, препятствие, затрудняющее движение, и нажать на 2 секунды кнопку **L**. В случае если движение невозможно, снова выполняется до 6 попыток закрыть или открыть панель прежде, чем снова произойдет блокировка. В этой ситуации следует обратиться в сервисный центр.



## ПУЛЬТ ДИСТАНЦИОННОГО УПРАВЛЕНИЯ

Работой прибора можно управлять пультом дистанционного управления, который работает на батарейке 3 В типа CR2032 (не входит в комплект поставки).

- Не оставляйте пульт дистанционного управления около источников тепла.
- Не выбрасывайте батарейки в мусор, а только в специальные емкости по сбору отработанных батареек.

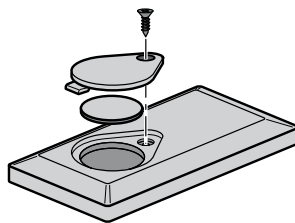

## Панель пульта ДУ



⏻	⏻	Двигатель	Створка закрыта: открывает створку и включает двигатель на последней настроенной скорости работы.
			Створка открыта: Вкл / Выкл двигателя
			При нажатии в течение 2 секунд: а) если створка открыта, двигатель и освещение выключены б) если створка закрыта, открывает ее и включает освещение и двигатель.
	↕	-	-
	☀	-	-
☀	☀	Освещение	Створка закрыта: открывает створку наполовину и включает освещение максимальной яркости.
			Створка открыта наполовину: выключает освещение и закрывает створку.
			Створка открыта: Вкл / Выкл освещения.
🌀	🌀	Интенсивная	Включает функцию Интенсивная.
⏻	⌚	Задержка	Включает функцию Задержка.
			При нажатии в течение 2 секунд: включает / выключает функцию 24Н.
	+	-	Повышает скорость работы при каждом нажатии.
	-	-	Снижает скорость работы при каждом нажатии.

# ОЧИСТКА И ОБСЛУЖИВАНИЕ

## Металлические жировые фильтры

Фильтры можно мыть в посудомоечной машине. Мойка необходимо осуществлять не реже раза в два месяца работы или чаще в случае особенно интенсивного их применения.

### Сброс аварийной сигнализации

- Нажать клавишу **G** в течение не менее 2 секунд.

### Очистка фильтров

- Если створка закрыта, откройте ее нажатием клавиши **A** в течение около 1 секунды (См. руководство по эксплуатации).
- Откройте нижнюю крышку, потянув ее руками вниз.
- Вынуть фильтры по очереди. Для этого прижать их к задней стороне вытяжки и одновременно потянуть вниз.
- Осторожно помыть фильтры, чтобы они не согнулись, и перед установкой дать им просохнуть. (Появляющееся со временем изменение цвета поверхности фильтра никоим образом влияет на эффективность фильтрации)
- Поставить фильтры на место так, чтобы ручка находилась с видной наружной стороны.

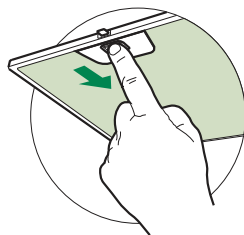

## Угольные фильтры, предотвращающие появления запахов (исполнение с рециркуляцией)

Такой фильтр нельзя мыть и восстанавливать, его необходимо менять, когда на дисплее появляется символ **C**, или не реже одного раза в 4 месяца. Предварительно необходимо привести сигнализацию насыщения фильтров в состояние готовности (активное состояние).

### **Приведение сигнализации в состояние готовности**

- В вытяжках с режимом рециркуляции сигнализация насыщения фильтров должна быть включена (приведена в активное состояние) при установке или после нее.
- Выключите освещение и двигатель вытяжного вентилятора.
- Нажмите кнопку **D** примерно на 5 секунд для включения/отключения сигнализации насыщения угольных фильтров.
  - Символ **C** мигает 2 раза: сигнализация насыщения угольного фильтра **ВКЛЮЧЕНА**
  - Символ **C** мигает 1 раз: сигнализация насыщения угольного фильтра **ОТКЛЮЧЕНА**

### **ЗАМЕНА ФИЛЬТРА ОТ ЗАПАХОВ НА АКТИВНОМ УГЛЕ**

#### **Сброс аварийной сигнализации**

- Нажать клавишу **G** в течение не менее 2 секунд.

#### **Замена фильтра**

- Если створка закрыта, откройте ее нажатием клавиши **A** в течение около 1 секунды (См. руководство по эксплуатации).
- Снять жировые фильтры.
- Вынуть насыщенные фильтры на активированном угле, как указано на рисунке (**A**).
- Установить новые фильтры, как указано на рисунке (**B**).
- Поставить на место жировые фильтры.

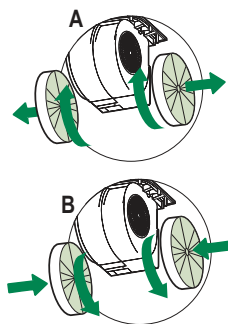

### **Освещение**

- Для замены светодиода обращайтесь в обслуживающий центр ("Для приобретения обращайтесь в обслуживающий центр").

**i** Saját biztonsága és a készülék helyes működése érdekében arra kérjük, hogy a készülék üzembe helyezése és használata előtt figyelmesen olvassa el ezt az útmutatót. Tartsa ezt mindig a készülékkel együtt, a készülék átadása vagy eladása esetén is. Fontos, hogy a felhasználók tisztában legyenek a készülék minden működési és biztonsági jellemzőjével.

**⚠** A vezetékek bekötését szakembernek kell elvégeznie.

- A gyártót nem terheli felelősség a nem megfelelő üzembe helyezés vagy használat miatt bekövetkező esetleges károkért.
- A főzőfelület és a kivezetéses páraelszívó közötti biztonsági távolság minimum 650 mm (egyes típusok alacsonyabban is felszerelhetők; lásd az üzemi méretekre és az üzembe helyezésre vonatkozó fejezetet).
- Amennyiben a gázfőzőlap üzembe helyezési útmutatója a fentinel nagyobb távolságot ír elő, úgy azt kell betartani.
- Ellenőrizze, hogy a hálózati feszültség megfelel-e a készülék belsejében levő adattáblán feltüntetett értéknek.
- A hatályos vezetékvezetési jogszabályoknak megfelelően a rögzített berendezéshez szakaszoló eszközöket kell beszerezni.
- Az I. kategóriájú készülékeknél ellenőrizni kell, hogy az otthoni elektromos hálózat megfelelő földelést biztosít-e.
- Egy legalább 120 mm átmérőjű csővel csatlakoztassa a páraelszívót a kéményhez. A füst útjának a lehető legrövidebbnek kell lennie.
- A levegő elvezetésére vonatkozó összes előírást be kell tartani.
- Tilos a készüléket az égésből származó (kazán, kandalló stb.) füstök elvezetésére szolgáló csövekbe bekötni.

- A füstgázok visszaáramlásának megakadályozása érdekében megfelelő szellőzésről kell gondoskodni abban a helyiségben, ahol a páraelszívó mellett nem elektromos üzemű (például gázüzemű) berendezések is vannak. Ha a konyhai elszívót nem villamos készülékekkel együtt használja, a környezeti negatív nyomás nem haladhatja meg a 0,04 mbar értéket, mert csak így kerülhető el az, hogy a készülék visszaszívja a füstgázokat a helyiségbe.
- A levegő nem vezethető ki egy olyan csatornán keresztül, amit a gáz- vagy egyéb tüzelésű készülékek füstelvezetésére használnak.
- A megsérült hálózati zsinór cseréjét kizárólag a gyártó vagy a vevőszolgálat szakembere végezheti.
- A hálózati csatlakozót csak a hatályos előírásoknak megfelelő és jól hozzáférhető konnektorba szabad bedugni.
- A füstelvezetésre vonatkozó műszaki és biztonsági teendőket illetően fontos a helyi hatóságok által előírt szabályok szigorú betartása.

**⚠ FIGYELMEZTETÉS:** az elszívó üzembe helyezése előtt el kell távolítani a védőfóliákat.

- Csak a készülékhez megfelelő típusú csavarokat és apró alkatrészeket használjon.

**⚠ FIGYELMEZTETÉS:** áramütés kockázatával járhat az, ha nem szereli fel a jelen utasításban foglaltak szerint a rögzítést szolgáló csavarokat vagy eszközöket.

- Tilos optikai eszközökkel (látcső, nagyítóüveg) közvetlenül figyelni.
- Ne készítsen flambírozott ételt az elszívó alatt: ez tűzveszélyes lehet.
- A készüléket 8 évnél nem fiatalabb gyermekek, illetve csökkent fizikai, érzékelési vagy szellemi képességgel rendelkező, megfelelő tapasztalatok és ismeretek nélküli személyek is használhatják szigorú felügyelet mellett, illetve ha ismerik a készülék biztonságos használati módját és a kapcsolódó veszélyeket. Ügyeljen arra, hogy ne játszhassanak gyermekek a készülékkel. A készülék tisztítását és karbantartását nem végezhetik gyermekek, amennyiben nincsenek felügyelve.
- Figyeljen a gyermekekre, hogy ne játszhassanak a készülékkel.

- A készüléket nem használhatják csökkent fizikai, érzékelő vagy szellemi képességgel rendelkező, megfelelő tapasztalatok és ismeretek nélküli személyek (gyerekeket is beleértve), hacsak nem tanítják meg vagy ellenőrzik őket a készülék használatára, illetve használatában.

 A főzőberendezés használata közben az elérhető alkatrészek nagyon felmelegedhetnek.

- Az előírt időtartam lejáratát után tisztítsa meg és/vagy cserélje ki a szűrőket (tűzveszély). Lásd az Ápolás és karbantartás bekezdést.
- Megfelelő szellőzésről kell gondoskodni a helyiségben, amikor a páraelszívót gázzal vagy más tüzelőanyaggal működő készülékekkel egyidejűleg használják (olyan készülékek mellett sem használható, amelyek kizárólag a helyiségbe engedik a levegőt).

- A terméken, illetve a csomagoláson látható szimbólum  arra utal, hogy a termék nem kezelhető normál háztartási hulladékként. Az ártalmatlanítandó terméket megfelelő gyűjtőhelyen kell leadni, ahol elvégzik az elektromos és elektronikus alkatrészek újrahasznosítását. Ha Ön gondoskodik a termék megfelelő ártalmatlanításáról, akkor ezzel hozzájárul ahhoz, hogy elkerülhetőek legyenek a hulladékká vált termék nem szabályos ártalmatlanítása miatt a környezetre és egészségre nézve potenciálisan káros következmények. A termék újrahasznosításával kapcsolatban a helyi önkormányzat, a háztartási hulladékgyűjtő szolgálat vagy a terméket értékesítő bolt tud részletes tájékoztatással szolgálni.

# JELLEMZŐK

## Alkatrészek

Hiv.	Db	Készülék alkatrészei
1	1	Készülékház: kezelőszervek, világítás, ventilátorblokk, szűrők
2.1	1	Felső kémény
2.2	1	Alsó kémény
8	1	Levegőkimeneti irányított rács
9	1	150-120-as szűkítőperem
10	1	Perem visszacsapó szeleppel (opcionális)
16	1	Szűrőfedél

Hiv.	Db	Felszerelési alkatrészek
7.2.1	2	Felső kéményt rögzítő kengyel
11	5	Tiplik
11a	2	SB 12/10-es tipli
12a	5	4,2 x 44,4 csavar
12c	10	2,9 x 6,5 csavar
12e	2	2,9 x 9,5 csavar

Db	Dokumentáció
1	Használati útmutató

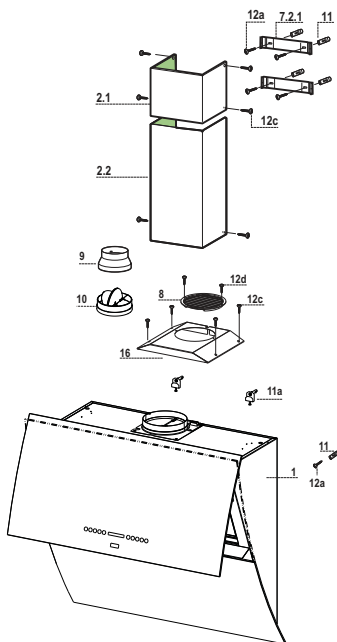

A méretek a kiválasztott változattól függően változnak

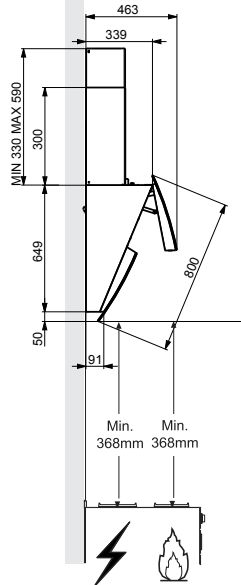
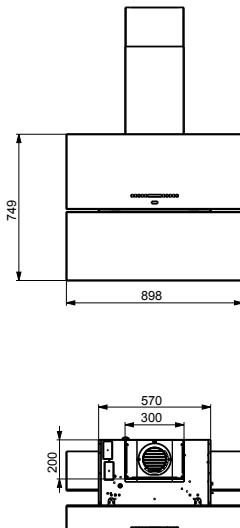
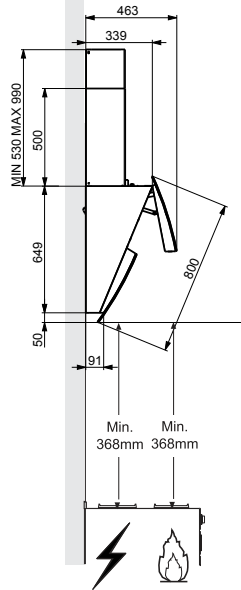
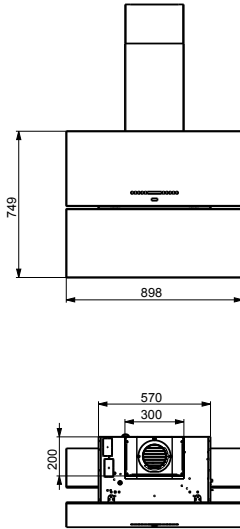



## Falfuratok és rögzítési pontok

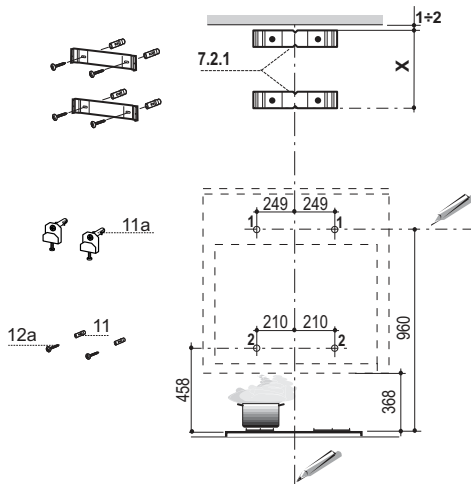

Húzzon a falon:

- egy függőleges vonalat a mennyezetig vagy a felső határig, a készülék felszerelésére szolgáló terület közepén;
- egy vízszintes vonalat a főzöfelület fölött min. 960 mm-es magasságban;
- A vízszintes vonalon jelöljön be egy pontot (1) a függőleges segédvonaltól 249 mm-re jobbra.
- Végezze el ugyanezt az ellenkező oldalon is, ellenőrizve a szintezést.
- A megadott módon jelöljön be egy hivatkozási pontot (2) a függőleges segédvonaltól 210 mm-re, valamint a főzölap fölött 458 mm-rel.
- Végezze el ugyanezt az ellenkező oldalon is, ellenőrizve a szintezést.
- A bejelölt pontoknál (1) készítsen 12 mm átmérőjű furatokat.
- A bejelölt pontnál (2) készítsen 8 mm átmérőjű furatot.
- Helyezze be az (1) furatokba a tipliket **11a** kengyellel, majd csavarja be azokat.
- Helyezze be a (2) furatba a **11** tiplit.
- Illessze az ábra szerinti módon 1-2 mm-re a mennyezettől vagy a felső határtól a **7.2.1** kengyelt úgy, hogy annak közepét (horony) a függőleges segédvonalra helyezi.
- Jelölje be a kengyel furatainak a középpontját.
- Illessze az ábra szerinti módon X mm-re ( $X =$  a tartozékként adott felső kémény magassága) az első kengyel alá a **7.2.1** kengyelt úgy, hogy annak közepét (horony) a függőleges segédvonalra helyezi.
- Jelölje be a kengyel furatainak a középpontját.
- A bejelölt pontoknál készítsen 8 mm átmérőjű furatokat.
- Helyezze be a furatokba a **11** tipliket.
- A tartozékként adott **12a** csavarokkal (4,2 x 44,4) rögzítse a kengyeleket.

## A készülékház felszerelése

- Állítsa be a **11a** kengyelek két **Vr** csavarját a menet elejére (**B**).
- Akassza fel a készülékházat a két **11a** kengyelre.
- A készüléket olyan kétpólusú megszakító közbeiktatásával kell csatlakoztatni az elektromos hálózathoz, amelyen az érintkezők távolsága minimum 3 mm.
- Nyissa ki a felső panelt (lásd a HASZNÁLAT c. bekezdést)
- Kézszel lefelé húzva nyissa ki az alsó ablakot.
- A megfelelő fogantyúk segítségével vegye ki a zsírszűrőket.
- A készülékház belsejéből a **Vr** csavarokkal szentezze be a készülékházat.

**Figyelem:** Ha a fal szabálytalansága miatt az üvegpnelek illeszkedése nem tökéletes, akkor a készülékház alsó részén található belső gombokkal lehet beállítani az illeszkedést.

- Csavarja be a **11** biztonsági csavarokat.
- Szerelje vissza a zsírszűrőket, csukja be a felső panelt (lásd a HASZNÁLAT c. bekezdést).
- Áramtalanítsa a készüléket.

**Figyelem:** Ha az előlap nyitási vagy zárási fázisban egy akadálynak ütközik, leáll; az akadály eltávolítását követően a gombot újra lenyomva az előlap kinyílik.

**Figyelem:** Hiba esetén ellenőrizze a biztosítékot.

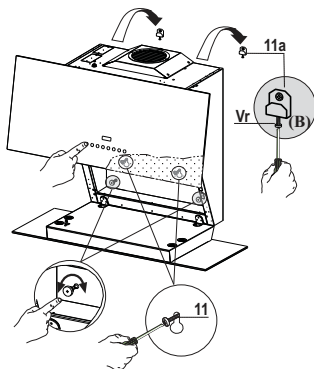

## A biztosíték cseréje

- A biztosíték a balra felül található, a jelzés szerint csavarja el a biztosítéktartót, majd egy ugyanolyannal cserélje ki a biztosítékot.

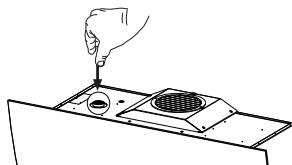

## Bekötések

### LEVEGŐKIMENET (KIVEZETÉSES VÁLTOZAT)

Kivezetéses változat esetén a szagelszívó és a levegőkimenet összekötése a felszerelést végző szakember választásától függően 120 vagy 150 mm átmérőjű merev vagy rugalmas csővel történjen.

#### Összekötés 150 mm átmérőjű csővel

- Illessze a **10** 150 mm átmérőjű peremet a készülékház kimenetéhez.
- A cső rögzítéséhez használjon megfelelő csőszorító pántokat. Az ehhez szükséges anyag nem tartozék.

#### Összekötés 120 mm átmérőjű csővel

- A 120 mm átmérőjű csővel való összekötés esetén illessze a **9** szűkítőperemet az előzetesen felszerelt **10** 150 mm átmérőjű peremhez.
- A cső rögzítéséhez használjon megfelelő csőszorító pántokat. Az ehhez szükséges anyag nem tartozék.
- Mindkét esetben vegye ki az aktív szentes szagszűrőket.

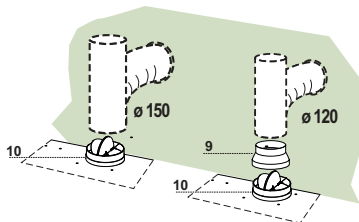

## Levegőkimenet (szűrős változat)

A szűrős változatnál történő beépítéskor meg kell venni az aktív szenes opcionális készletet.

- Vegye le a kéményt rögzítő sarokvasat
- Csavarja fel a levegőkimenetre a szűrőfedelet a négy **12c** (2,9 x 6,5) csavar használatával.
- Rögzítse a **8** irányított rácsot a visszaforgatott levegő kimenetére a tartozékként adott 2 darab **12d** csavarral (2,9 x 9,5).

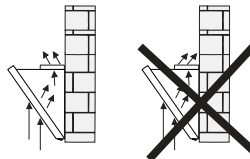
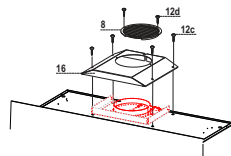

## Elektromos bekötés

- Helyezze újra áram alá a készüléket.
- A felső panel kinyitásához 2 másodpercig tartsa lenyomva az „A” gombot (Lásd a „Használat” c. bekezdést).
- Vegye le a zsírszűrőt (lásd a „Karbantartás” bekezdést), és ügyeljen arra, hogy a hálózati zsinór csatlakozója helyesen legyen betéve a készülék aljzatába

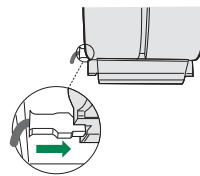

## A kémény felszerelése

### Felső kémény

- A két oldalsó panelt finoman húzza szét, akassza a **7.2.1** kengyelek mögé, majd kattanásig zárja vissza őket.
- A tartozékként adott 4 darab **12c** csavarral (2,9 x 9,5) rögzítse oldalról a kengyeleket.

### Alsó kémény

- A kémény két oldalsó panelét finoman húzza szét, akassza a felső kémény és a fal közé, majd kattanásig zárja vissza őket.
- A tartozékként adott 2 darab **12c** csavarral (2,9 x 9,5) rögzítse oldalról az alsó részt a készülékházhoz.

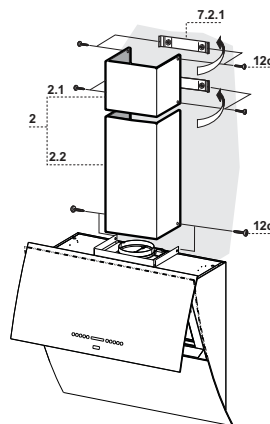

# HASZNÁLAT

## Kezelőlap



Gomb	Funkció	Kijelző
A	<b>Zárt ablak:</b> 2 másodperces lenyomásakor kinyitja az ablakot és az utoljára használt sebességfokozaton kapcsolja be a motort. <b>Nyitott ablak:</b> Rövid lenyomásakor ki- vagy bekapcsolja a motort.	Mutatja a beállított sebességet.
B	Csökkenti az üzemi sebességet.	Csökken a világító elemek száma.
C	Növeli az üzemi sebességet.	Növekszik a világító elemek száma.
D	<b>Aktiválja/kiiktatja az intenzív sebességet.</b> Ez a fokozat 10 percre van időzítve, aminek végén a rendszer visszatér az előzetesen beállított sebességre. Nagymennyiségű főzési gőz kezelésére alkalmas. Nem aktiválható, ha a <b>24H</b> funkció be van kapcsolva. Az összes fogyasztó (motor+világítás) kikapcsolt állapotában, valamint ha nincs folyamatban riasztás, a gomb kb. 5 másodpercig való lenyomása <b>bekapcsolja / kikapcsolja a szénzsűrők vészjelzését.</b>	„C” 2 villogás – aktív vészjelzés. „C” 1 villogás – kikapcsolt vészjelzés.
E	<b>Aktiválja/kiiktatja a 24H sebességet.</b> Ez a sebesség aktiválja, és olyan sebességfokozatra kapcsolja a motort, amely óránként 10 percg 100 m <sup>3</sup> /h elszívást tesz lehetővé. Nem aktiválható, ha az <b>Intenzív</b> vagy a <b>Késleltetés</b> be van kapcsolva. Az összes fogyasztó (motor+világítás) kikapcsolt állapotában, valamint ha nincs folyamatban riasztás, a gomb kb. 5 másodpercig való lenyomása <b>bekapcsolja / kikapcsolja a távvezérlőt.</b>	24 látható, és a kijelzőn ismétlődővilágítanak az elemek. (A motor ledsáv 2 villogása = A távvezérlő aktiválva. (A motor ledsáv 1 villogása = A távvezérlő kikapcsolva.
F	<b>Aktiválja/kiiktatja a Késleltetés funkciót.</b> Bekapcsolt motomál használható (az <b>Intenzív</b> és a <b>24H</b> kivételével), aktiválja a motor és a világítás automatikus, 30 percel késleltetett kikapcsolását. 5 másodpercre lenyomva <b>aktiválja / kiiktatja a gombzárat</b> , például üvegtszítés elvégzéséhez.	Egy Óra ikont mutat. A ledek felgyulladnak, és egy bekapcsolási sort hajtanak végre.
G	A gomb kb. 3 másodperces lenyomásakor megtörténik a szűrőtelítettség jelzésének nullázása, amikor minden fogyasztó (motor + világítás) kikapcsolt állapotban van	100 üzemóra után egy <b>Csepp</b> ikon jelzi a fémszűrők telítettségét. 200 üzemóra után <b>C</b> jelzi a szénzsűrők telítettségét.
H	A gomb minden egyes lenyomására ciklikusan módosítja a megvilágítási intenzitást.	-
I	<b>Zárt ablak:</b> Kb. 2 másodperces lenyomásakor félig kinyitja az ablakot és maximális erősségen felkapcsolja a világítást, ami azután a <b>H</b> gombbal módosítható. - A gomb ismételt lenyomásakor kikapcsol a világítás és bezáródik az ablak. - Az <b>A</b> gomb megnyomásakor kikapcsol a világítás, és a motor csak az első két sebességfokozatban működik. <b>Nyitott ablak:</b> Rövid lenyomásakor ki- vagy bekapcsolja a világítást.	-
L	<b>Zárt ablak:</b> Kb. 2 másodperces lenyomásakor kinyitja az ablakot, harmadik fokozatban kapcsolja be a motort és maximális erősségen kapcsolja fel a világítást. <b>Nyitott ablak:</b> Kb. 2 másodperces lenyomásakor kikapcsol mindent (motor és világítás), minden aktív funkciót nulláz és bezárja az ablakot.	-

### Figyelem:

A nyitás és zárás fázisában a panel olyan védelemmel van ellátva, amely a mozgás közbeni megakadás esetén megfordítja a menetirányt, de legfeljebb 6 alkalom után villogó „” animáció jelzi a végleges megakadást. Ekkor lehetőség szerint szüntesse meg a mozgást gátló akadályt, majd nyomja meg 2 másodpercre az L gombot. A panel maximum 6 alkalommal próbál meg bezáródni vagy kinyitni, mielőtt véglegesen megakad és nem mozdul tovább. Ilyen esetben forduljon a Vevőszolgálathoz.

## TÁVVEZÉRLŐ

Ez a készülék egy távirányító segítségével vezérelhető, ami egy 3 voltos, CR2032 típusú elemmel működik (nincs mellékelve).

- Ne tegye a távvezérlőt hőforrások közelébe.
- Ne dobja ki az elemeket, hanem tegye azokat a megfelelő hulladékgyűjtőbe.

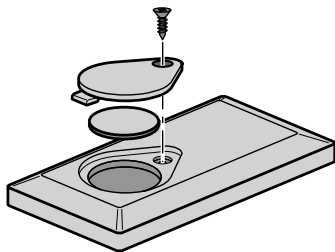

## Távvezérlő-kezelőlap



		<b>Motor</b>	Zárt ablak: Az ablak kinyílik és a motor az utoljára beállított sebességre kapcsol be.
			Nyitott ablak: ON/OFF motor
			2 másodperces megnyomás: a) Nyitott ablak mellett motor + világítás KI. b) Zárt ablak mellett ablak kinyitása és világítás + motor BE.
		-	-
		-	-
		<b>Világítás</b>	Zárt ablak: Az ablak félig kinyílik, és a lámpák maximális intenzitással felgyúlnak.
			Félig nyitott ablak: A lámpák elalszanak, és az ablak becsukódik.
			Nyitott ablak: ON/OFF világítás.
		<b>Intenzív</b>	Aktiválja az Intenzív funkciót.
		<b>Késleltetés</b>	Aktiválja a Delay funkciót.
			2 másodperces megnyomás: A 24H funkció aktiválása / kiiktatása.
+	-		Minden egyes megnyomása növeli az üzemi sebességet.
-	-		Minden egyes megnyomása csökkenti az üzemi sebességet.

# ÁPOLÁS ÉS KARBANTARTÁS

## Fém zsírszűrők

Mosogatógépben is tisztíthatók, és amikor a kijelzőn megjelenik a **Csepp** szimbólum, vagy legalább kb. 2 havonta, illetve – nagyon intenzív használat esetén – ennél gyakrabban kell a tisztításukat elvégezni.

### A vészjelzés nullázása

- Tartsa legalább 2 másodpercig lenyomva a **G** gombot.

### A szűrők tisztítása

- Ha csukva van, nyissa ki az előlapot az **A** gombot legalább 1 másodpercig lenyomva tartva (Lásd HASZNÁLAT).
- Nyissa ki az ajtót Alsó ki a kezét az ajtó felé basso. Aprire Alsó ki a kezét.
- Egyenként vegye ki a szűrőket úgy, hogy a szűrőblokk hátsó részét megnyomja, majd ezzel egy időben lefelé húzza.
- Összenyomás nélkül tisztítsa, majd a visszaszerelés előtt hagyja megszáradni a szűrőket. (A szűrőfelület színének – idővel esetlegesen bekövetkező – elváltozása semmilyen módon nem befolyásolja a szűrő hatékony működését.)
- Úgy szerelje őket vissza, hogy a fogantyú a külső látható rész felé essen.

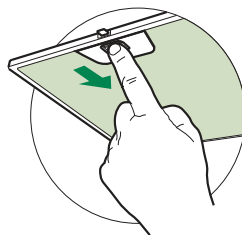

## Aktív szenes szagszűrők (keringetési változat)

Nem mosható és nem regenerálható, amikor a kijelzőn megjelenik a **C** szimbólum, illetve legalább 4 havonta cserélendő. Előzetesen aktiválni kell a riasztási jelzést.

### A vészjelzés aktiválása

- A keringetési változatnál a szűrők telítettségére utaló vészjelzést az üzembe helyezéskor vagy azt követően kell aktiválni.
- Kapcsolja ki a világítást és az elszívómotort.
- Tartsa kb. 5 másodpercig lenyomva a **D** gombot az aktív szenes szűrők aktiválásához/kiiktatásához.
  - A **C** szimbólum 2 villogása - aktív szenes szűrő telítettségi riasztása **AKTIVÁLVA**
  - A **C** szimbólum 1 villogása - aktív szenes szűrő telítettségi riasztása **KIIKTATVA**

### Az AKTÍV SZENES SZAGSZŰRŐ cseréje

#### A vészjelzés nullázása

- Tartsa legalább 2 másodpercig lenyomva a **G** gombot.

#### A szűrő cseréje

- Ha csukva van, nyissa ki az előlapot az **A** gombot legalább 1 másodpercig lenyomva tartva (Lásd HASZNÁLAT).
- Vegye ki a zsírszűrőbetéteket.
- Az ábra szerinti módon emelje ki az elhasznált aktív szenes szagszűrőket (**A**).
- Az ábra szerinti módon szerelje be az új szűrőket (**B**).
- Szerelje vissza a zsírszűrőket.

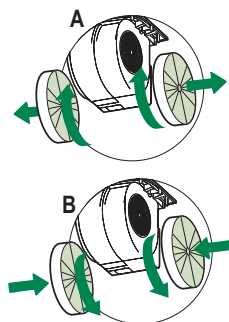

## Világítás

- Csere esetén forduljon a vevőszolgálathoz („Vásárlás esetén forduljon a vevőszolgálathoz”).

❶ اقرأ هذا الدليل بعناية قبل التركيب والاستخدام حرصاً على سلامتك ومن أجل التشغيل الصحيح للجهاز. احتفظ دائماً بهذه التعليمات مع الجهاز حتى عند نقله أو بيعه. يجب على المستخدم أن يعرف بالكامل مميزات التشغيل والسلامة لهذا الجهاز.

⚠ يجب توصيل الأسلاك بواسطة فني متخصص.

- المصنع ليس مسؤولاً عن الأضرار الناتجة عن سوء التركيب أو سوء استعمال الجهاز.
- المسافة في الحد الأدنى للسلامة بين سطح الطبخ والمدخنة يجب أن تكون 650 مم، (بعض الموديلات يمكن تركيبها على ارتفاع أقل، يرجى الرجوع الى فقرات الأحجام والتركيب).
- إذا كان لتعليمات التثبيت لفرن الغاز تشير إلى الحاجة لمسافة أكبر من المشار إليها أعلاه، يجب أن تأخذ ذلك في الحسبان.
- تأكد من أن التيار الكهربائي مطابق لما هو مشار إليه في اللوحة الموجودة داخل المدخنة.
- يجب تركيب أجهزة الفصل في النظام الثابت بما يتوافق مع لوائح أنظمة توصيل الأسلاك.
- بالنسبة للأجهزة من الفئة I، تحقق من أن شبكة تغذية الطاقة المنزلية تمتلك توصيل أرضي مناسب.
- قم بتوصيل المدخنة بماسورة تفرغ الدخان بحيث يكون قطرها 120 مم. ينبغي أن يكون مسار الماسورة قصيراً قدر الامكان.
- يجب احترام جميع القوانين السارية الخاصة بالتخلص من الهواء الفاسد. لا توصل المدخنة الشاقطة بمواسير تحمل أدخنة احتراق (على سبيل المثال من الغلايات والمداخن وما إلى ذلك)



- إذا تم استخدام المدخنة مع الأجهزة غير الكهربائية (مثل أجهزة الغاز) ، يجب ضمان درجة كافية من التهوية في الغرفة لمنع عودة تدفق غاز العادم. عند استخدام المدخنة مع الأجهزة التي تعمل بالطاقة بدلاً من الكهرباء، فإن الضغط السلبي في المكان يجب ألا يتجاوز 0,04 ميلي بار لمنع رجوع الأدخنة مجدداً إلى المكان بواسطة المدخنة. لا يجب إخلاء الهواء من خلال ماسورة أو قناة تُستخدم لتصريف الأبخرة من جهاز احتراق يعمل بالغاز أو بأنواع الوقود الأخرى.
- يجب استبدال سلك الطاقة عن طريق المصنع أو فني الخدمة، في حال تلفه.
- قم بتوصيل القابس بمنفذ يتوافق مع اللوائح المعمول بها ويكون في وضع يسهل الوصول إليه.
- فيما يتعلق بالتدابير التقنية والسلامة الواجب اتخاذها لتصريف الأدخنة، من الضروري اتباع القواعد التي وضعتها السلطات المحلية بدقة.
- **⚠ تحذير:** قبل القيام بتركيب المدخنة، قم بإزالة رقاقة الحماية.
- قم باستخدام البراغي والأدوات التي تتوافق مع الجهاز فقط.
- **⚠ تحذير:** الفشل في تركيب البراغي أو تثبيت الجهاز وفقاً لهذه التعليمات قد ينجم عنه مخاطر كهربائية.
- لا تنظر إليها مباشرة بواسطة الأجهزة البصرية (مناظير، عدسة مكبرة...).
- لا تطبخ الطعام الذي ينتج لهب مرتفع مثل الفلامبيه تحت المدخنة: قد يسبب ذلك حريق.
- يمكن استخدام هذا الجهاز من قبل الأطفال بعمر 8 سنوات أو أقل ومن قبل الأشخاص ذوي القدرات الحسية النفسية الجسدية الأقل أو مع الخبرة والمعرفة غير الكافية ، بشرط أن يتم الإشراف عليهم وإرشادهم بعناية حول كيفية استخدام الجهاز بأمان وعلى الأخطار التي تنطوي على استخدامه. لا يجوز أن يلعب الأطفال بالجهاز. يُسمح للأطفال بتنظيف الجهاز وصيانته بشرط الإشراف عليهم.
- يجب الإشراف على الأطفال ومنعهم من العبث بالجهاز.

• يجب ألا يستخدم الجهاز الأشخاص (بما في ذلك الأطفال) الذين لديهم قدرات نفسية-حسية منخفضة أو مع خبرة ومعرفة غير كافية، ما لم يتم الإشراف عليهم وإرشادهم بعناية.

⚠ المناطق المكشوفة والتي يمكن الوصول إليها عند استعمال جهاز الطبخ قد تكون شديدة الحرارة.

• قم بتنظيف و/أو استبدال الفلاتر بعد الفترة الزمنية المحددة انظر فقرة الصيانة والتنظيف. يجب أن يكون هناك تهوية كافية في الغرفة عند استخدام المدخنة في نفس الوقت الذي تستخدم فيه الأجهزة التي تستخدم الغاز أو أنواع الوقود الأخرى (لا تنطبق على الأجهزة التي تقوم بتفريغ الهواء داخل الغرفة فقط).

يشير الرمز  على المنتج أو على العبوة إلى عدم التخلص من المنتج كنفايات منزلية عادية. بل يجب تسليمه إلى نقطة جمع نفايات متخصصة في إعادة تدوير المعدات الكهربائية والإلكترونية. عند التأكد من التخلص من هذا المنتج بطريقة صحيحة، فأنت تساعد بذلك في منع حدوث عواقب سلبية على البيئة والصحة البشرية، والتي قد تقع بالفعل بسبب التعامل غير السليم مع المنتج كنفايات. لمزيد من المعلومات عن إعادة تدوير هذا المنتج، يُرجى الاتصال على مكتب المدينة المحلي، أو خدمة التخلص من النفايات المنزلي، أو المتجر الذي اشتريته منه هذا المنتج.

## المكونات

الكود	العدد	مكونات المنتج
1	1	جهاز الشفاط مع وحدة التحكم و الاضاءة و حدة المروحة و الفلاتر
1.2	1	جزء المدخنة العلوي
2.2	1	جزء المدخنة السفلي
8	1	شبكة مخرج الهواء
9	1	الحافة الصغري Ø 150-120
10	1	حافة مع صمام بقطر 150 (عند الرغبة)
16	1	غطاء مخرج اعادة التوزيع

الكود	العدد	مكونات التركيب
1.2.7	2	حامل تركيب الجزء العلوي من المدخنة
11	6	طبة
a11	2	طبة 10/12
a12	6	مسامير 44.4 × 4.2
c12	10	مسامير 6.5 × 2.9
e12	2	مسامير 9.5 × 2.9

العدد	المستندات
1	كتيب الارشادات

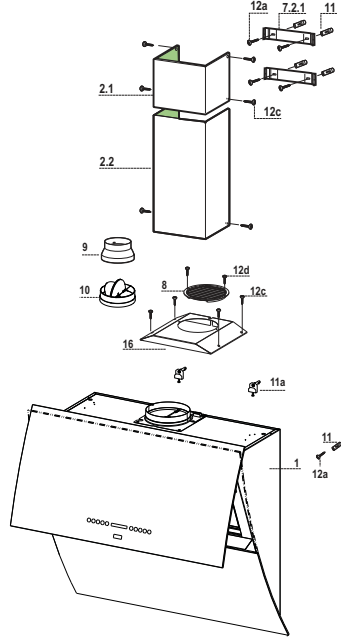

## الأبعاد

أبعاد الحجم تختلف بحسب الموديل الذي تم اختياره

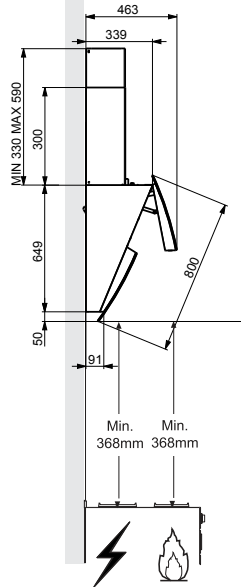
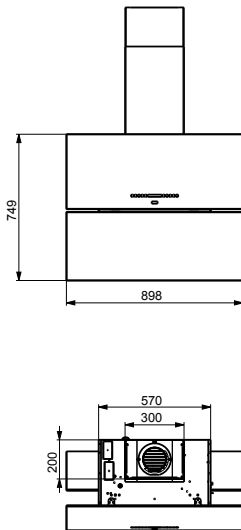
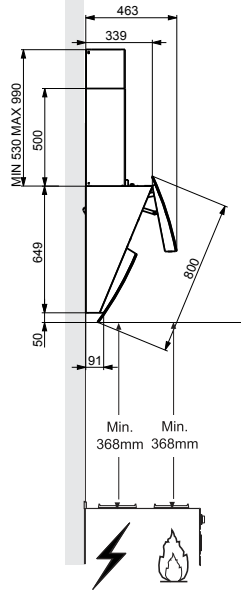
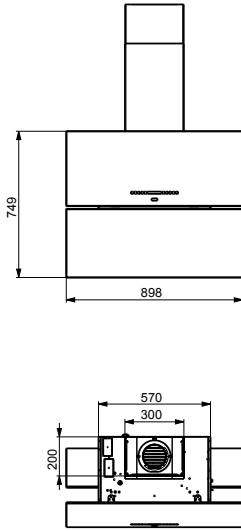

العلاقة وتثبيت الجدران ثقب

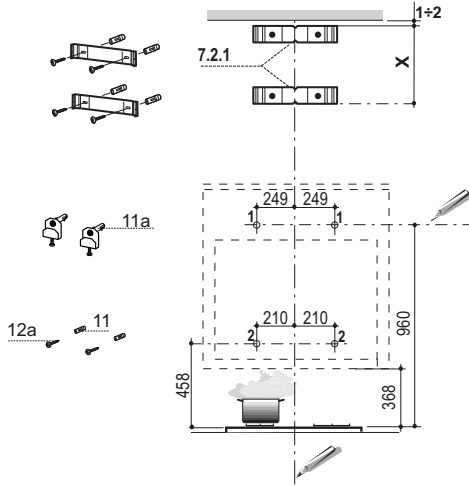

خطط على الجدار:

- خط عمودي حتى السقف أو للحد الأعلى، في وسط المنطقة المرغوب تركيب المدخنة فيها؛
- خط أفقي على مسافة 960 مم على الأقل فوق سطح الطبخ؛
- ضع علامة النقطة (1) على الخط الأفقي على مسافة 249 مم على يمين الخط العمودي المرجع.
- أعد نفس العملية في الجهة المعاكسة، مع التأكد من المستوى.
- ضع كما هو مشار، علامة نقطة المرجع (2) على مسافة 210 مم من الخط العمودي المرجع، وعلى مسافة 458 مم فوق سطح الطبخ .
- أعد نفس العملية في الجهة المعاكسة، مع التأكد من المستوى.
- انقب بقطر  $\varnothing$  12 مم (1) النقاط المعلمة.
- انقب بقطر  $\varnothing$  8 مم (2) النقاط المعلمة.
- أدخل البراغي مع مثبتاتها والعلاقة 11a في الثقوب (1)، ثم أحكمها.
- أدخل المثبتات 11 في الثقوب (2).
- ضع العلاقة كما هو مبين 7.2.1 على بعد 1-2 مم من السقف أو من الحد الأعلى ، وقم بموازاة المركز (مكان الحفر) على الخط العمودي المرجع.
- ضع علامات الثقوب للعلاقات.
- ضع العلاقة كما هو مبين 7.2.1 على بعد X مم أسفل العلاقة الأولى (= ارتفاع الجزء العلوي المزود من المدخنة)، وقم بموازاة المركز (مكان الحفر) على الخط العمودي المرجع.
- ضع علامات الثقوب للعلاقة.
- انقب بقطر  $\varnothing$  8 مم النقاط المعلمة.
- أدخل المثبتات 11 في الثقوب.
- ثبت العلاقات، بواسطة البراغي (12a (4.2 x 44.4) المزودة.

## تركيب هيكل المدخنة

- قم بضبط البرغيين Vr ، الخاصين بالعلاقة 11a ، في بداية المسار (B)
- قم بتعليق هيكل المدخنة على العلاقين 11a.
- قم بتوصيل المدخنة بشبكة التيار من خلال مفتاح مزدوج الأقطاب بفاتح توصيل لا يقل عن 3 مم.
- افتح اللوحة العلوية (انظر فقرة الاستعمال)
- افتح الضلفة السفلية بسحبها باليد تجاه الأسفل.
- اخلع افلاتر المضادة للشحوم بواسطة المقبض المخصص.
- قم بضبط البراغي Vr من داخل المدخنة من أجل ضبط المستوى .
- **تنبيه:** في حال عدم استواء الجدار الذي قد يتسبب بعدم ضبط مستوى اللوحة الزجاجية قم باستخدام العزقات الداخلية للمدخنة في جدارها الأسفل لضبط المستوى.
- ثبت براغي الأمان 11.
- اعدت كتب الفلاتر المضادة للشحوم ، أغلة ، اللوحة العلوية ، انظر فقرة

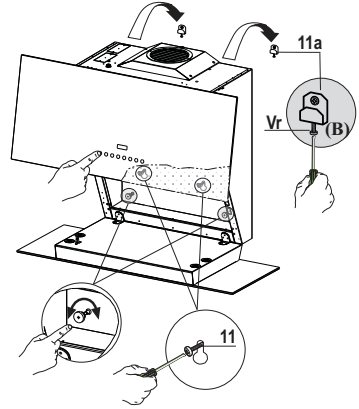

## استبدال الفيوز المنصهر

- الفيوز المنصهر يوجد في أعلى اليسار، قم بالتدوير كما هو مشار على حامل الفيوز ثم قم باستبداله بواحد جديد له نفس المواصفات.

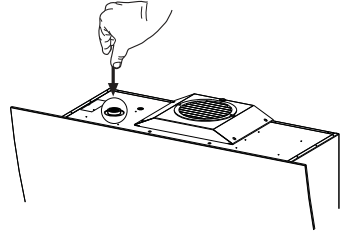

## عملية التوصيل

### نظام ماسورة طرد الهواء

عند تركيب ماسورة الطرد للربط بين الشفاط والمُدخنة استخدام ماسورة مرنة او صلبة بيباغ قطرها 150 او 120 سم الاختيار متروك لفني التركيب

### لتركيب ماسورة قطرها 150سم

- قم بتركيب جزء الطرد 10
- ثم قم بتركيب الماسورة باستخدام كليبسات مناسبة

### لتركيب ماسورة قطرها 120سم

- لتركيب وصلة الطرد 120سم ادخل الطرف السفلي 9 الي الجزء الخالص بنقل الهواء و البخرة الي الخارج
- ثم قم بتركيب الماسورة باستخدام كليبسات مناسبة
- انزع اي فلتر كربون موجود

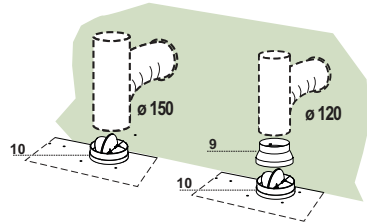

## نظام اعادة التوزيع

عند تركيب الشفاط في نظام اعادة التوزيع لايد من شراء طقم فلانتر الكربون .

- انزع حامل زاوية المدخنة
- قم بربط غطاء الفلتر بمخرج الهواء باستخدام اربعة مسامير 12c ( 2.9 × 12.5)
- قم بتركيب شبكة مخرج الهواء 8 في مخرج اعادة توزيع الهواء باستخدام مسمارين 12d (9.5 × 2.9) الموجودة مع الشفاط .

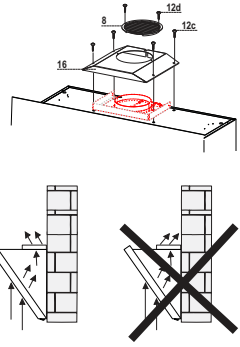

## توصيل الكهرباء

- قم بتوصيل الشفاط بصدر التيار الكهربى
- قم بفتح اللوحة العلوية بالضغط علي المفتاح A ( انظر الي الجزء الخاص بطريقة الاستخدام) لمدة ثانيتين .
- انزع الفلتر المعدنية ( انظر الجزء الخاص بعملية الصيانة) وتأكد ان وصلة سلك الكهرباء تم تركيبها بشكل صحيح داخل فيشة الشفاط.

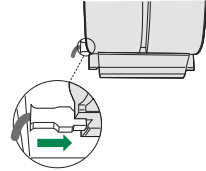

## اجزاء المدخنة

- **الجزء العلوي :-**
- قم بتوسيع جانبي الجزء العلوي بقدر المستطاع وضعهم خلف الحوامل ( 1/2/7 ) وتأكد من ارتكازهما بشكل جيد .
- قم بتهيئة جانبي الحوامل باستخدام 4 مسامير (C12) (9.5x2.9) .
- **الجزء السفلي :-**
- قم بتهيئة جانبي الجزء السفلي قدر المستطاع وضعهم بين الجزء العلوي و الحائط و تأكد من ارتكازهما بشكل جيد .

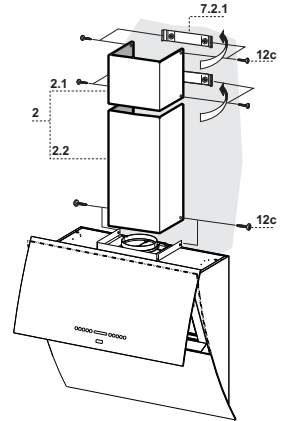

## لوحة التحكم



الزر	الوظيفة	الشاشة
A	<b>الغطاء مغلق</b> : بالضغط على الزر لمدة 2 ثانية يفتح الغطاء وينشغل الموتر لأقصى سرعة موضوعة. <b>الغطاء مفتوح</b> : بالضغط قليلاً يشغل أو يطفئ الموتر.	مشاهدة السرعة التي تم ضبطها
B	خفض سرعة التشغيل.	تخفض إضاءة النيودات المشتعلة
C	تزداد سرعة التشغيل.	تزداد إضاءة النيودات المشتعلة.
D	<b>تعمل / لا تعمل</b> سرعة التشغيل المركز. تلك السرعة تنوم 10 دقائق، في نهاية المدة يعود النظام إلى السرعة السالبة. ملاحظة لمواجهة لبعث دخان الطبخ القوي، لا تعمل إذا كتت وظيفة <b>24H</b> مبرمجة.	يوميض I وتشعل كل نيودات الإضاءة على الشاشة.
E	<b>تنشط / لا تنشط</b> سرعة <b>24H</b> تلك السرعة تقفل الموتر على سرعة تسمح بشطف ما مقداره 100م/3ل لمدة 10دقائق في كل ساعة. لا تنشط إذا كتت وظيفة <b>المركزة</b> أو <b>التأخير</b> مبرمجة.	2 ومضئين – “C” يشبط التحخير. 1 ومضئين – “C” يشبط التحخير.
F	<b>تنشط / لا تنشط</b> وظيفة <b>التأخير</b> يمكن تنشيطها والموتر مطفي (فيما عدا وظيفة <b>المركز</b> و وظيفة <b>24H</b> )، تقوم بنشيط الإطفاء الأوماتيكي للموتر والإضاءة بعد 30 دقيقة.	تظهر 24 وتشعل نيودات الشاشة بشكل دوري.
G	بالضغط لمدة 5 ثوان <b>تنشط / لا تنشط</b> وظيفة <b>تطيل</b> اللوحة مثلاً من أجل القيام بتنظيف الزجاج.	( 2 ومضئين نيود اضاءة الموتر) – جهاز التحكم عن بعد ينشط. ( 1 ومضئه واحدة نيود اضاءة الموتر) – جهاز التحكم عن بعد غير نشط.
H	بالضغط لمدة 5 ثوان <b>تنشط / لا تنشط</b> وظيفة <b>تطيل</b> اللوحة مثلاً من أجل القيام بتنظيف الزجاج.	يظهر رمز الساعة
I	<b>الغطاء مغلق</b> : بالضغط لمدة 2 ثانية يفتح الغطاء إلى المنتصف وتشعل الإضاءة لأقصى تركيز مع إمكانية تعديل التركيز بالضغط على الزر <b>H</b> . - بالضغط مجدداً على الزر، تطفئ الإضاءة ويقط الغطاء - بالضغط على الزر <b>A</b> ، تطفئ الإضاءة والموتر ويعمل فقط على السرعتين الأوليتين. <b>الغطاء مفتوح</b> : بالضغط قليلاً يشغل أو يطفئ الموتر والإضاءة.	تتشعل النيودات ويعدها التتابع للأشعل.
L	<b>الغطاء مغلق</b> : بالضغط لمدة 2 ثانية يفتح الغطاء، وينشغل الموتر على السرعة الثالثة و الإضاءة لأقصى تركيز. <b>الغطاء مفتوح</b> : بالضغط لمدة 2 ثانية يطفئ، الموتر والإضاءة، وبذلك يمكن تصفير كل الوظائف التنشطه ويقط الغطاء -	بعد 100 ساعة عمل يظهر للإشارة إلى تشيع الفلاتر المعنيدية رمز <b>القطعة</b> بعد 200 ساعة عمل تظهر علامة <b>C</b> للإشارة إلى تشيع فلاتر الكربون النشط.

تنبيه :

اللوحة أثناء الفتح والإغلاق يمتلك حمولة، في حال الاعاقة أثناء حركته، قم بعكس حركة لعجلة 6 محاولات قبل أن يشير بحركة مضعية “ ” “ ” الإعاقة الدائمة”. في هذه الحالة، وعند الإمكان، قم بإزالة سبب إعاقة الحركة، و قم بالضغط على الزر **L** لمدة 2 ثانية. للوحة سوف تحاول الإغلاق أو الفتح لعجلة 6 محاولات قبل أن يعود إلى حالة الإعاقة عندما لا تستطيع اللوحة الحركة. في هذه الحالة يصبح من الضروري استدعاء خدمة الصيانة.



## التحكم عن بعد

يتغذى جهاز التحكم عن بعد بالطاقة بواسطة بطاقتها 3 فولت من نوع CR2032 (غير مزودة بالجهاز).

- لا تضع جهاز التحكم قريباً من المصادر الحرا
- لا تلقي البطاريات المنتهية في البيئة، بل ضعها الحاويات الخاصة.

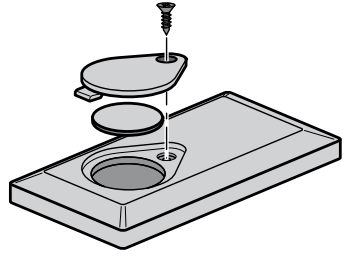

## بعد عن التحكم جهاز لوحة

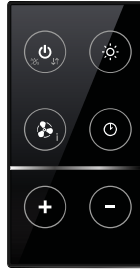

الغطاء مغلق: افتح الغطاء وأشعل الموتور لأقصى سرعة موضوعة. الغطاء مفتوح: إشعال/إطفاء الموتور بالضغط لمدة 2 ثانية:	موتور	⏻	⏻
(a) إذا كان الغطاء مفتوح المصابيح + الموتور منسطين. (b) إذا كان الغطاء مغلق افتحه و المصابيح + الموتور تنتشل.	-	⬇️⬆️	
-	-	%	
تخفيض سرعة التشغيل عند كل ضغطة.	-	-	
زيادة سرعة التشغيل عند كل ضغطة.	-	+	
تنشيط وظيفة التكييف	مكثف	❄️	❄️
تنشيط وظيفة التأخير	تأخير	⏸️	⏸️
بالضغط لمدة 2 ثانية: تفعيل/عدم تفعيل وظيفة 24 ساعة الغطاء مغلق: افتتح الغطاء للنصف وأشعل المصابيح لأقصى طاقتها . الغطاء مفتوح للنصف: اطفى المصابيح وأغلق الغطاء . الغطاء مفتوح: إشعال/إطفاء المصابيح	مصابيح	☀️	☀️

### فلاتر الدهون المعدنية

يمكن غسل الفلاتر في غسالة الأطباق و يتم غسلها عند ظهور علامة ● في العرض او كل شهرين وتكرر عملية غسل الفلاتر في حالة الاستخدام الشاق للشفاط .

#### ضبط مؤشر التنبيه

- اضغط المفاتيح G لمدة ثائتين علي الاقل

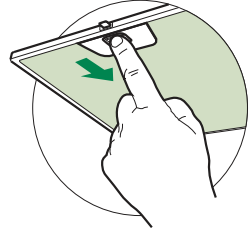

#### تنظيف الفلاتر

- قم بفتح اللوحة العلوية بالضغط علي المفتاح A لثانية واحدة ( انظر الجزء الخاص بالاستخدام)
- افتح الصلقة السفلية بسحبيها باليد تجاه الأسفل.
- انزع الفلاتر الواحد تلو الآخر بدفعهما الي الخلف و نفس الوقت قم بسحبهم الي الاسفل .
- يجب تجنب حدوث اي طي للفلاتر اثناء عملية التنظيف . قبل اعادة تركيب الفلاتر داخل الشفاط تاكد ان الفلاتر جافة تماما . ( ربما يتغير لون سطح الفلاتر مع الوقت ولكنه لا يؤثر علي كفاءة الفلاتر )
- عند اعادة تركيب الفلاتر داخل الشفاط يرجى الانتباه من انه تم تركيبهم بشكل صحيح .

## فلتر الكربون النشط المضاد للروائح (نسخة الفلاتر)

ليست قابلة للغسل و لا يمكن تجديدها، يجب أن يتم استبداله عندما يظهر على الشاشة الرمز C أو على الأقل كل 4 أشهر. إشارة التنبيه يتم تفعيلها مسبقاً.

### تفعيل إشارة التنبيه

- في المداخل من طرازات الترشيح، فانه يمكن تفعيل إشارة تنبيه تشبع الفلتر المرشح عند تركيب المدخنة أو في وقت لاحق.
- اطفى الإضاءة وموتور الشفط.
- اضغط على الزر **D** لمدة 5 ثوان لتفعيل/عدم تفعيل فلتر الكربون النشط C.A.
- يومض مرتين 2 الرمز **C** تنبيه تشبع فلتر الكربون النشط C.A. يتم تفعيله.
- يومض مرة واحدة 1 الرمز **C** تنبيه تشبع فلتر الكربون النشط C.A. يصبح مطفاً.

### استبدال فلتر الكربون

#### صبط مؤشر التنبيه

- اضغط على المفتاح **G** لمدة ثابنتين علي الاقل

#### استبدال الفلتر

- قم بفتح اللوحة العلوية بالضغط علي المفتاح **A** لثانية ( انظر الجزء الخاص بالاستخدام )
- انزع الفلاتر المعدنية
- انزع فلتر الكربون المشبعة كما هو مشار في الفقرة **A**
- اعد تركيب الفلاتر الجديدة كما هو مشار في الفقرة **B**
- ضع فلتر الدهون المعدنية في مكانها

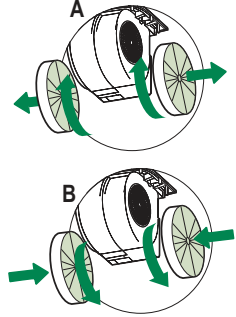

### إنارة

- عند تبديلها يجب طلب الخدمة الفنية. ("عند الرغبة بشرائها راجع الخدمة الفنية")

CE