



Thinking of you
Electrolux



EDH3886GDE

NL	DROOGAUTOMAAT	GEBRUIKSAANWIJZING	2
EN	TUMBLE DRYER	USER MANUAL	20
FR	SÈCHE-LINGE	NOTICE D'UTILISATION	37
DE	WÄSCHETROCKNER	BENUTZERINFORMATION	55

INHOUDSOPGAVE

1. VEILIGHEIDSINFORMATIE.....	3
2. VEILIGHEIDSVORSCHRIFTEN.....	5
3. BESCHRIJVING VAN HET PRODUCT.....	7
4. BEDIENINGSPANEEL.....	8
5. PROGRAMMATABEL.....	9
6. OPTIES.....	11
7. INSTELLINGEN.....	11
8. VOOR HET EERSTE GEBRUIK.....	12
9. DAGELIJKS GEBRUIK.....	12
10. AANWIJZINGEN EN TIPS.....	13
11. ONDERHOUD EN REINIGING.....	14
12. PROBLEEMOPLOSSING.....	16
13. TECHNISCHE GEGEVENS.....	17

WE DENKEN AAN U

Bedankt voor het kopen van een Electrolux-apparaat. U koos voor een product dat jaren professionele ervaring en innovatie bevat. Ingenieur en stijlvol, het werd ontworpen met u in het achterhoofd. Wanneer u het gebruikt, kunt u er op vertrouwen dat u keer op keer fantastische resultaten zult krijgen.

Welkom bij Electrolux.

Ga naar onze website voor:



Advies over gebruik, brochures, het oplossen van problemen en onderhoudsinformatie:

www.electrolux.com



Registreer uw product voor een betere service:

www.registerelectrolux.com



Koop accessoires, verbruiksartikelen en originele reserveonderdelen voor uw apparaat:

www.electrolux.com/shop

KLANTENSERVICE

Gebruik altijd originele onderdelen.

Als u contact opneemt met de klantenservice zorg dat u de volgende gegevens bij de hand hebt: model, productnummer, serienummer.

Deze informatie wordt vermeld op het typeplaatje.



Waarschuwing / Belangrijke veiligheidsinformatie



Algemene informatie en tips



Milieu-informatie

Wijzigingen voorbehouden.

1. ⚠️ VEILIGHEIDSINFORMATIE

Lees zorgvuldig de meegeleverde instructies voor installatie en gebruik van het apparaat. De fabrikant is niet verantwoordelijk voor letsel en schade veroorzaakt door een foutieve installatie. Bewaar de instructies van het apparaat voor toekomstig gebruik.



- Lees de meegeleverde instructies.

1.1 Veiligheid van kinderen en kwetsbare mensen



WAARSCHUWING!

Gevaar voor verstikking, letsel of permanente invaliditeit.

- Dit apparaat kan worden gebruikt door kinderen van 8 jaar en ouder en door mensen met beperkte lichamelijke, zintuiglijke of verstandelijke vermogens of een gebrek aan ervaring en kennis, indien zij onder toezicht staan of instructies hebben gekregen over het veilig gebruiken van het apparaat en indien zij de eventuele gevaren begrijpen.
- Laat kinderen niet met het apparaat spelen.
- Houd kinderen jonger dan 3 jaar uit de buurt of onder permanent toezicht.
- Houd alle verpakkingsmaterialen uit de buurt van kinderen.
- Houd alle reinigingsmiddelen uit de buurt van kinderen.
- Houd kinderen en huisdieren uit de buurt van het apparaat als de deur open is.
- Als het apparaat is uitgerust met een kinderbeveiliging, raden wij aan dit te activeren.
- Reiniging en onderhoud mag niet worden uitgevoerd door kinderen zonder toezicht.

1.2 Algemene veiligheid

- De specificatie van het apparaat mag niet worden veranderd.

- Als de droogautomaat bovenop een wasautomaat wordt geplaatst, moet u hiervoor het tussenstuk gebruiken. De stapelkit, beschikbaar bij uw erkende verdeler, mag uitsluitend gebruikt worden met het apparaat dat vermeld is in de instructies, die bij het accessoire geleverd worden. Lees deze aandachtig alvorens het accessoire te monteren (Raadpleeg de montagebrochure).
- Het apparaat kan losstaand of onder het aanrecht in de keuken met correcte ruimte worden gemonteerd (Raadpleeg de montagebrochure).
- Installeer het apparaat niet achter een vergrendelbare deur, een schuifdeur of een deur met een scharnier aan de tegenovergestelde zijde, waardoor de deur van het apparaat niet volledig geopend kan worden.
- De ventilatie-openingen in de onderkant (indien van toepassing) mogen niet worden afgedekt door tapijt.
- Steek de stekker pas in het stopcontact als de installatie is voltooid. Zorg ervoor dat het netsnoer na installatie bereikbaar is.
- Zorg voor een goede ventilatie in de ruimte waar het apparaat geïnstalleerd is, om te voorkomen dat gassen uit apparaten die op andere brandstoffen werken, zoals open haarden, in de ruimte terugstromen.
- De lucht mag niet worden afgevoerd via een kanaal dat wordt gebruikt voor uitlaatgassen van apparaten die gas of andere brandstoffen verbranden. (indien van toepassing)
- Als de voedingskabel beschadigd is, moet de fabrikant, een erkende serviceverlener of een gekwalificeerd persoon deze vervangen teneinde gevaarlijke situaties te voorkomen.
- Respecteer het maximale laadvermogen van 8 kg (raadpleeg hoofdstuk "Programmaschema").
- Gebruik het apparaat niet als er industriële chemische reinigingsmiddelen zijn gebruikt.

- Veeg eventuele pluisjes die zich rondom het apparaat hebben opgehoopt, weg.
- Gebruik het apparaat niet zonder een filter. Reinig het pluisfilter voor of na elk gebruik.
- Droog geen ongewassen artikelen in de wasdroger.
- Artikelen die zijn bevuild met stoffen als spijsolie, aceton, benzine, petroleum, kerosine, vlekkenverwijderaars, terpentine, boenwas en boenwasverwijderaars dienen alvorens in de droogtrommel te worden gedroogd, te worden gewassen in heet water met een extra hoeveelheid wasmiddel.
- Artikelen van schuimrubber (latexschuim), douchemutsjes, waterdichte kleding, artikelen met een rubberen binnenkant en kleding of kussens met een vulling van schuimrubber dienen niet in de droogtrommel te worden gedroogd.
- Wasverzachters of soortgelijke producten dienen te worden gebruikt zoals aangegeven in de wasverzachterinstructies.
- Verwijder alle objecten, zoals aanstekers en lucifers, uit broek-, rok- of jaszakken.
- Stop een wasdroger nooit voor het einde van een droogcyclus, tenzij alle voorwerpen snel uit de trommel verwijderd en uitgehangen worden, zodat de hitte snel verdwijnt.
- Het laatste deel van een droogtrommelcyclus vindt plaats zonder warmte (koelcyclus) om ervoor te zorgen dat de artikelen uiteindelijk een temperatuur hebben waarbij is gewaarborgd dat de artikelen niet worden beschadigd.
- Schakel het apparaat uit en trek de stekker uit het stopcontact voordat u onderhoudshandelingen verricht.

2. VEILIGHEIDSVOORSCHRIFTEN

2.1 Montage

- Verwijder alle verpakkingsmaterialen.
- Installeer en gebruik geen beschadigd apparaat.
- Volg de installatie-instructies op die zijn meegeleverd met het apparaat.

- Wees voorzichtig met het verplaatsen van het apparaat, het is zwaar. Draag altijd veiligheidshandschoenen.
- Installeer of gebruik het apparaat niet op een plek waar de temperatuur onder 5 °C of boven 35°C komt.
- Zorg ervoor dat de vloer van de plaats waar u het apparaat installeert, vlak, stabiel, hittebestendig en schoon is.
- Zorg dat er lucht tussen het apparaat en de vloer kan circuleren.
- Het apparaat mag alleen verticaal worden verplaatst.
- De achterkant van het apparaat moet tegen de muur worden geplaatst.
- Als het apparaat op zijn permanente plaats wordt geplaatst, moet u nagaan of het waterpas staat. Is dit niet het geval, stel dan de stelootjes af totdat dit wel het geval is.

2.2 Aansluiting op het elektriciteitsnet



WAARSCHUWING!

Gevaar voor brand en elektrische schokken.

- Dit apparaat moet worden aangesloten op een geaard stopcontact.
- Controleer of de elektrische informatie op het typeplaatje overeenkomt met de stroomvoorziening. Zo niet, neem dan contact op met een elektromonteur.
- Gebruik altijd een correct geïnstalleerd, schokbestendig stopcontact.
- Gebruik geen meerwegstekkers en verlengsnoeren.
- Trek niet aan het netsnoer om het apparaat los te koppelen. Trek altijd aan de stekker.
- Raak de stroomkabel of stekker niet aan met natte handen.
- Alleen voor het VK en Ierland. Het apparaat heeft een 13 amp. stekker. Als het noodzakelijk is om de zekering in de stekker te verwisselen, gebruik dan een 13 amp. ASTA (BS1362) zekering.
- Dit apparaat voldoet aan de EU-richtlijnen.

2.3 Gebruik



WAARSCHUWING!

Gevaar voor letsel, elektrische schokken, brand, brandwonden en schade aan het apparaat.

- Gebruik dit apparaat uitsluitend in een huishoudelijke omgeving.
- Droog geen beschadigde kleding met vulling of voering.
- Droog uitsluitend textiel dat in de droogautomaat mag worden gedroogd. Volg de instructies op het wasvoorschrift in de kleding.
- Als u het wasgoed heeft gewassen met een vlekverwijderaar, voer dan een extra spoelcyclus uit voordat u de droger start.
- Het gecondenseerde/gedistilleerde water mag niet worden gebruikt voor het bereiden van eten en drinken. Het kan gezondheidsproblemen veroorzaken bij mensen en dieren.
- Ga niet op de open deur zitten of staan.
- Droog geen druijpnatte kledingstukken in de droogautomaat.

2.4 Binnenverlichting



WAARSCHUWING!

Gevaar voor letsel.

- Zichtbare LED-straling, niet rechtstreeks in de straal kijken.
- De gloeilampen of halogeenlampen in dit apparaat zijn uitsluitend bedoeld voor gebruik in huishoudelijke apparaten. Gebruik deze niet voor andere doeleinden.
- Neem contact op met het servicecentrum om de binnenverlichting te vervangen.

2.5 Onderhoud en reiniging



WAARSCHUWING!

Gevaar voor letsel of schade aan het apparaat.

- Gebruik geen waterstralen of stoom om het apparaat te reinigen.
- Maak het apparaat schoon met een vochtige, zachte doek. Gebruik alleen

neutrale schoonmaakmiddelen.
Gebruik geen schuurmiddelen,
schuursponsjes, oplosmiddelen of
metalen voorwerpen.

2.6 Compressor



WAARSCHUWING!

Risico op schade aan het
apparaat.

- De compressor en het systeem in de droogautomaat is gevuld met het speciale middel dat vrij is van fluor-chloor-koolwaterstoffen. Dit systeem moet goed gesloten blijven. Schade

aan het systeem kan lekkage tot
gevolg hebben.

2.7 Verwijdering



WAARSCHUWING!

Gevaar voor letsel of
verstikking.

- Haal de stekker uit het stopcontact.
- Snij het netsnoer van het apparaat af en gooi dit weg.
- Verwijder de deurgreep om te voorkomen dat kinderen en huisdieren opgesloten raken in het apparaat.

3. BESCHRIJVING VAN HET PRODUCT

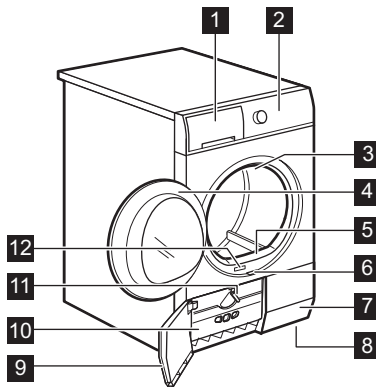

- 1 Waterreservoir
- 2 Bedieningspaneel
- 3 Binnenverlichting
- 4 Deur van het apparaat
- 5 Primaire filter
- 6 Knop om de deur van de warmtewisselaar te openen
- 7 Ventilatiesleuven
- 8 Verstelbare pootjes
- 9 Deur van de warmtewisselaar
- 10 Filterafdekking van de warmtewisselaar
- 11 Knop om de filterafdekking van de warmtewisselaar te vergrendelen
- 12 Typeplaatje



De vuldeur kan door de gebruiker aan de andere kant worden geplaatst. Het kan helpen om eenvoudig wasgoed te plaatsen en te verwijderen of als er een limiet is voor de installatie van het apparaat (zie aparte folder).

4. BEDIENINGSPANEEL

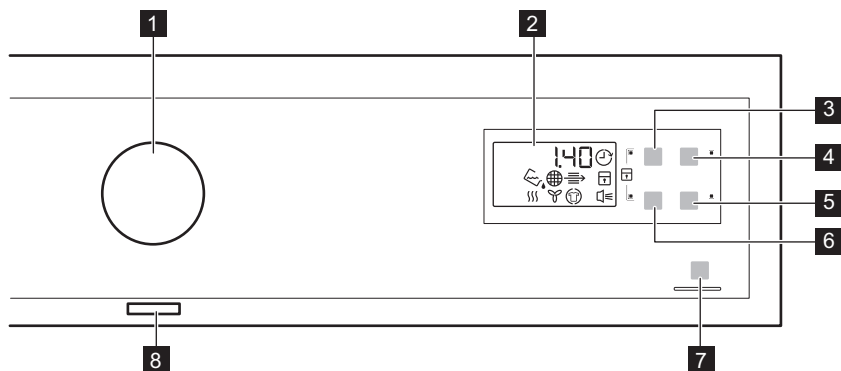

- 1** Programmaknop
- 2** Weergave
- 3** Tijd-tiptoets
- 4** Startuitstel-tiptoets
- 5** Zoemer-tiptoets
- 6** Wol Belading-tiptoets
- 7** Start/Pauze-tiptoets
- 8** Aan-/uittoets

















Raak de tiptoetsen met uw vinger aan in het gebied met het symbool of de naam van de optie. Draag geen handschoenen bij het aanraken van het bedieningspaneel. Zorg dat het bedieningspaneel altijd schoon en droog is.







4.1 Indicatielampjes

Indicatielampjes	Omschrijving
	Droogfase
	Afkoelfase
	Anti-kreukbeveiligingfase
	Condensator
	Waterreservoir
	Filter
	Startuitstel
	Kinderbeveiliging
	Geluidssignalen

Indicatielampjes	Omschrijving
2 . 0 0	Programmaduur
1 0 ' - 2 . 0 0	Duur droogtijd
3 0 ' - 2 0 h	Duur van startuistel

5. PROGRAMMATABEL

Programma's	Type wasgoed	Wasgoed (max.) ¹⁾ /textiel-markering
 Katoen		
 Extra Droog	Droogtegraad: extra droog.	8kg/  
 Kastdroog +	Droogtegraad: intensief droog.	8kg/  
 Kastdroog ^{2) 3)}	Droogtegraad: kastdroog.	8kg/  
 Strijkdroog ²⁾	Droogtegraad: geschikt voor strijken.	8kg/  
 Synthetica		
 Extra Droog	Droogtegraad: extra droog.	3,5 kg/   
 Kastdroog ²⁾	Droogtegraad: kastdroog.	3,5 kg/   
 Strijkdroog	Droogtegraad: geschikt voor strijken.	3,5 kg/   
 Snel 2kg	Voor het drogen van katoenen en synthetische stoffen, op lagere temperatuur.	2 kg/   
 Tijd	Bij dit programma kunt u de optie Tijd (Tijd) gebruiken en de duur van het programma instellen.	8kg/   
 Opfrissen	Textiel dat lang op de plank heeft gelegen, opfrissen.	1 kg

Programma's	Type wasgoed	Wasgoed (max.) ¹⁾ /textiel-markering
 Wol ⁴⁾	<p>Wollen stoffen. Behoedzaam drogen van wasbare wol. Het wasgoed onmiddellijk na het voltooiën van het programma uit het apparaat halen.</p> 	1 kg
	Droog sportschoenen alleen met het droogrek (zie aparte gebruikshandleiding meegeleverd met het droogrek).	1 paar sportschoenen
 Fijne was	Fijne was.	2 kg/ ☺☺☺
 Dekbed	Voor het drogen van één- of tweepersonsbeddengoed (met veren, dons of synthetische vullingen).	3 kg/ ☺☺☺
 Strijkvrij	Stoffen die maar heel even hoeven te worden gestreken. De droogresultaten kunnen tussen verschillende stoffen onderling variëren. Schud de items voor u ze in de wasautomaat plaatst. De kledingstukken na afloop van het programma onmiddellijk verwijderen en met een kleerhanger ophangen.	1 kg (of 5 overhemden) ☺☺☺

1) Het maximale gewicht verwijst naar droge kledingstukken.

2) **Uitsluitend voor testinstellingen:** Standaardprogramma's voor tests worden gespecificeerd in het EN 61121-document. Maak de primaire filter en de filter van de warmtewisselaar na elke cyclus schoon.

3) Het programma  Katoen Kastdroog is het 'standaardkatoenprogramma' en het is geschikt voor het drogen van normaal nat katoen en het is het meest energiezuinige programma voor het drogen van nat katoenen wasgoed.

4) De droogcyclus voor wol van deze droogautomaat is getest en goedgekeurd door **Woolmark**. De cyclus is geschikt voor wollen kleding die volgens het etiket op de hand moet worden gewassen op voorwaarde dat de kleding op een door **Woolmark** aangeraden manier op de hand gewassen is en gedroogd wordt volgens de instructies van de fabrikant.

1780SW13W.

6. OPTIES

6.1 Tijd

Deze optie is van toepassing op het programma Tijd en het programma Wol (alleen met het droogrek).

 Wij adviseren de duur bij kleinere hoeveelheden wasgoed of bij slechts één kledingstuk kort te houden.

- **Tijd programma:** U kunt de duur van het programma instellen tussen 10 minuten en 2 uur. De instelling van de duur heeft betrekking op de hoeveelheid wasgoed in het apparaat.
- **Wol programma:** U kunt de duur van het programma instellen tussen 30 minuten en 4 uur. De instelling van de duur heeft betrekking op de hoeveelheid wasgoed in het apparaat.

6.2 Wol Belading

Deze optie is alleen van toepassing voor het programma Wol. Als u het wasgoed

droger wilt krijgen, blijft u op de tiptoets Wol Belading  drukken om de duur van het programma te verhogen.



6.3 Zoemer

U hoort de zoemer bij:

- aan het einde van de cyclus
 - aan het begin en einde van de anti-kreukbeveiligingfase
 - bij een cycluserbreking
- Standaard staat de zoemer altijd aan. U kunt deze functie gebruiken om het geluid in- of uit te schakelen.

 U kunt de optie Zoemer activeren bij alle programma's.

6.4 Optiestabel

Programma's ¹⁾		
 Tijd	■	
 Wol	■ ²⁾	■

¹⁾ U kunt samen met het programma ook één of meer opties instellen. Druk op de bijbehorende tiptoets om ze in of uit te schakelen.

²⁾ Alleen met het droogrek (standaardaccessoire of optioneel, afhankelijk van het model).

7. INSTELLINGEN

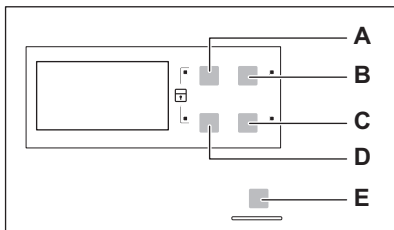

- A) Tijd -tiptoets
 B) Start/uitstel -tiptoets

- C) Zoemer -tiptoets
 D) Wol Belading -tiptoets
 E) Start/Pauze -tiptoets

7.1 Kinderslotfunctie

Deze optie voorkomt dat kinderen met het apparaat spelen terwijl een programma in werking is. De programmaknop en de tiptoetsen zijn vergrendeld.

Alleen de aan/uit-toets is ontgrendeld.

De kinderslotoptie inschakelen:

1. Druk op de aan-/uittoets om het apparaat te activeren.
2. Wacht ongeveer 8 seconden.
3. De tiptoetsen **(A)** en **(D)** tegelijkertijd ingedrukt houden. Het indicatielampje kinderslot gaat branden:

Het indicatielampje kinderslot gaat branden:



U kunt het kinderslot tijdens een programma uitschakelen. Houd dezelfde tiptoetsen ingedrukt totdat het lampje voor het kinderslot uit gaat.

7.2 Afstelling van de resterende vochtgraad van het wasgoed

Het wijzigen van de standaardgraad van het restvocht van het wasgoed:

8. VOOR HET EERSTE GEBRUIK

Voordat u het apparaat voor het eerst in gebruik neemt, voert u een van de volgende handelingen uit:

- Maak de droogautomaat schoon met een vochtige doek.
- Start een kort programma (d.w.z. 30 minuten) met vochtig wasgoed.



Aan het begin van de droogcyclus (3-5 min.) kan het geluidsniveau iets hoger liggen. Dit komt door de start van de compressor en is normaal voor apparaten die worden aangedreven door een compressor zoals: koelkasten, vriezers etc.

9. DAGELIJKS GEBRUIK

9.1 Een programma starten zonder een uitgestelde start



1. Bereid het wasgoed voor en plaats de kledingstukken in het apparaat.



LET OP!

Zorg bij het sluiten van de deur dat het wasgoed niet tussen de deur van het apparaat en de rubber pakking terecht komt.

2. Druk op de aan-/uittoets om het apparaat te activeren.

1. Druk op de aan/uit-toets om het apparaat te activeren.
2. Wacht ongeveer 8 seconden.
3. Houd **(A)** en **(B)** tegelijkertijd ingedrukt. Eén van deze lampjes gaat branden:
 -  maximum droge wasgoed
 -  droger wasgoed
 -  het standaard droge wasgoed
4. Blijf op de toets **(E)** drukken totdat het indicatielampje van het correcte niveau aan gaat.
5. Houd de toetsen **(A)** en **(B)** gedurende ongeveer 2 seconden tegelijk ingedrukt om de aanpassing te bevestigen.

3. Stel het correcte programma en de gewenste opties voor dit type wasgoed in.

Het display geeft de programmaduur weer.

4. Druk op de Start/Pauze-aanraaktoets. Het programma wordt gestart.

9.2 Startuitstel van een programma

1. Stel het correcte programma en de gewenste opties voor dit type wasgoed in.
2. Blijf op de startuitsteltoets drukken totdat de tijd die u wilt instellen, op het display wordt weergegeven.

i U kunt de start van een programma uitstellen tussen 30 minuten en 20 uur.



3. Druk op de Start/Pauze-aanraaktoets. Het aftellen van de uitgestelde start wordt op het display weergegeven. Als het aftelproces voltooid is, wordt het programma gestart.

9.3 Een programma wijzigen

1. Druk op de aan/uit-toets om het apparaat uit te schakelen.
2. Druk op de aan-/uittoets om het apparaat te activeren.
3. Stel het programma in.

9.4 Aan het einde van het programma

Als het programma is voltooid:

- Is met tussenpozen een geluidssignaal te horen
 - Het indicatielampje  knippert.
 - Het indicatielampje  knippert.
 - Het Start/Pauze-lampje brandt.
- Het apparaat blijft nog ongeveer 30 minuten in de anti-kreukbeveiligingsfase werken.

In de anti-kreukbeveiligingsfase worden de kreukels uit uw kleding gehaald.

U kunt het wasgoed uit de machine halen voordat deze fase is voltooid. Wij adviseren u voor de beste resultaten het wasgoed pas te verwijderen als de fase bijna of volledig is voltooid.

Na afloop van de anti-kreukbeveiligingsfase:

- Het indicatielampje  brandt, maar knippert niet.
- Het indicatielampje  brandt, maar knippert niet.
- Start/Pauze-indicatielampje gaat uit.

1. Druk op de aan/uit-toets om het apparaat te deactiveren.
2. Open de deur van het apparaat.
3. Haal het wasgoed uit de trommel.
4. Sluit de deur van het apparaat.

i Na afloop van een programma dient u altijd het filter schoon te maken en het waterreservoir te legen.

9.5 Stand-byfunctie





Om het energieverbruik te verlagen, schakelt deze functie het apparaat automatisch uit:

- Als na 5 minuten geen programma start.
- 5 minuten na afloop van het wasprogramma.

10. AANWIJZINGEN EN TIPS

10.1 Wasgoed voorbereiden

- Sluit de ritsen.
- Sluit de drukknopjes van dekbedovertrekken.
- Laat bandjes of linten niet loshangen (bijvoorbeeld de koorden van een schort). Maak ze aan elkaar vast voordat u het programma start.
- Maak alle zakken leeg.
- Als een kledingstuk een interne voering van katoen heeft, draait u het geheel binnenstebuiten. Zorg dat de katoenlaag altijd aan de buitenkant zit.
- Wij adviseren u het correcte programma te kiezen voor het soort stof dat in het apparaat is geplaatst.
- Combineer geen stoffen met sterke kleuren en stoffen met lichte kleuren. Sterke kleuren kunnen doorlopen.
- Gebruik een toepasselijk programma voor katoenen jersey en gebreide kleding om te voorkomen dat de kledingstukken krimpen.
- Zorg dat het gewicht van het wasgoed niet hoger is dan het maximale gewicht dat in de programmatabel staat.
- Droog alleen wasgoed dat in de droogautomaat kan worden gedroogd. Zie de wasvoorschriften op de kledingstukken.

Wasvoorschrift	Beschrijving
	Wasgoed dat in de droogautomaat kan worden gedroogd.
	Wasgoed dat in de droogautomaat kan worden gedroogd. Stel het programma met de standaard temperatuur in.
	Wasgoed dat in de droogautomaat kan worden gedroogd. Stel het programma met een lage temperatuur in.
	Wasgoed dat niet in de droogautomaat kan worden gedroogd.

11. ONDERHOUD EN REINIGING

11.1 Het filter schoonmaken

1.

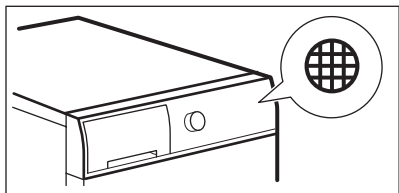

2.

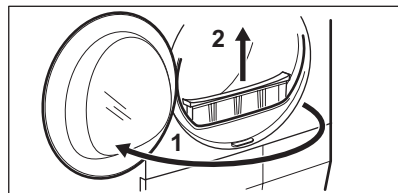

3.

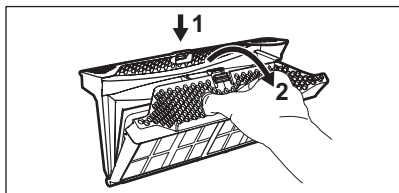

4.

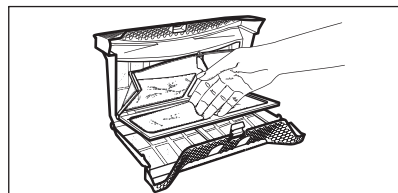

5. 1)

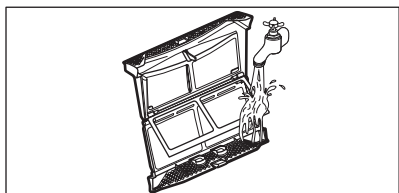

6.

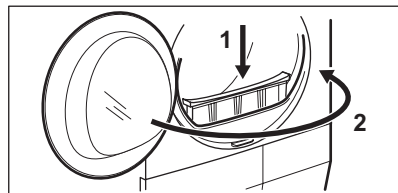

1) Maak indien nodig het filter schoon met warm water en een borstel en/of een stofzuiger.

11.2 Waterreservoir legen

1.

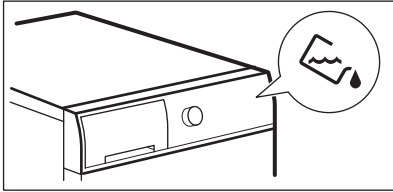

2.

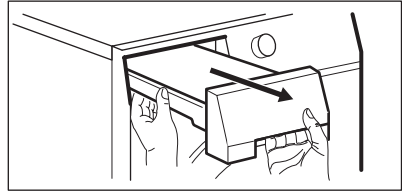

3.

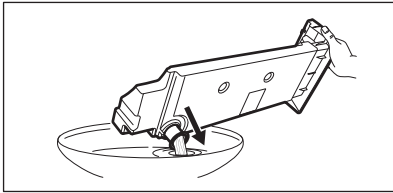

4.

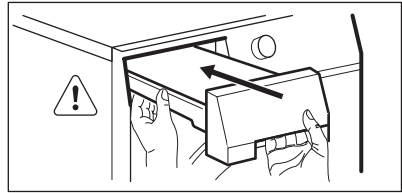

U kunt het water uit het waterreservoir gebruiken als alternatief voor gedistilleerd water (bijv. voor een stoomstrijkijzer). Verwijder voordat u het water gebruikt, eerst eventuele vuilrestjes met een filter.

11.3 Reiniging van de condensator

1.

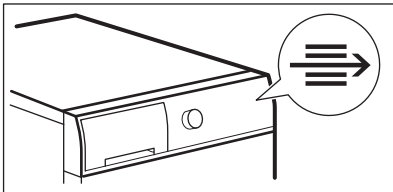

2.

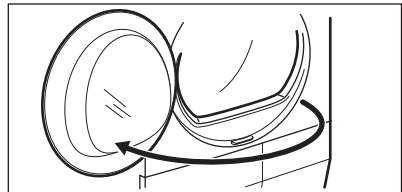

3.

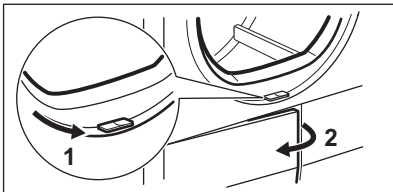

4.

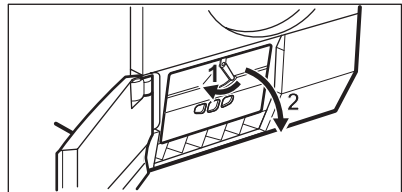

5.

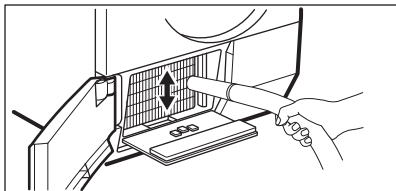

6.

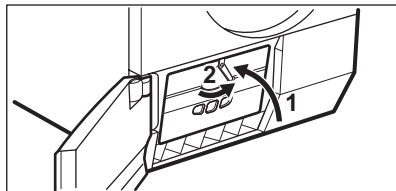

8.

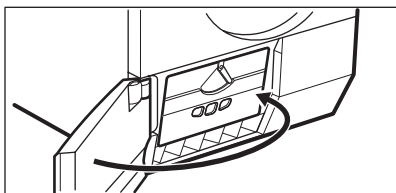

11.4 De trommel reinigen



WAARSCHUWING!

Ontkoppel het apparaat voordat u het reinigt.

Gebruik een standaard zeepsop om de binnenzijde van de trommel te reinigen. Droog het gereinigde oppervlak met een zachte doek.



LET OP!

Gebruik geen schuurmiddelen of staalwol om de trommel schoon te maken.

11.5 Het bedieningspaneel en de behuizing reinigen

Gebruik een standaard zeepsop om het bedieningspaneel en de behuizing te reinigen.

Gebruik een vochtige doek om te reinigen. Droog het gereinigde oppervlak met een zachte doek.



LET OP!

Gebruik geen schoonmaakmiddelen voor meubels of schoonmaakmiddelen die corrosie kunnen veroorzaken.

11.6 De luchtcirculatiesleuven reinigen

Gebruik een stofzuiger om de pluisjes uit de luchtcirculatiesleuven te verwijderen.

12. PROBLEEMOPLOSSING

Probleem	Mogelijke oplossing
U kunt het apparaat niet activeren.	Zorg dat de stekker in het stopcontact zit.
	Controleer de zekering in de zekeringenkast (huisinstallatie).
Het programma start niet.	Druk op Start/Pauze.

Probleem	Mogelijke oplossing
	Zorg dat de deur van het apparaat is gesloten.
De deur van het apparaat gaat niet dicht.	Zorg dat het filters op de juiste wijze is geïnstalleerd.
	Zorg dat het wasgoed niet tussen de deur van het apparaat en de rubber pakking terecht komt.
Het apparaat stopt tijdens de werking.	Controleer of het waterreservoir leeg is. Druk op Start/Pauze om het programma weer te starten.
Op het display verschijnt een lange programmaduur. 1)	Verzekert u ervan dat het gewicht van het wasgoed geschikt is voor de duur van het programma.
	Zorg dat het filter schoon is.
	Het wasgoed is te nat. Centrifugeer het wasgoed nogmaals in de wasautomaat.
	Zorg ervoor dat de kamertemperatuur niet te hoog is.
Op het display verschijnt een korte programmaduur.	Stel het programma Tijd of Extra Droog in.
Op het display verschijnt Err .	Als u een nieuw programma wilt instellen, moet u eerst het apparaat uit- en inschakelen.
	Zorg dat de opties geschikt zijn voor het programma.
Op het display verschijnt (bijv. E51).	Het apparaat uit en weer aanzetten. Start een nieuw programma. Als het probleem opnieuw optreedt, neemt u contact op met onze service-afdeling.

1) Na ongeveer 5 uur stopt het programma automatisch.

Als de droogresultaten niet naar tevredenheid zijn.

- Het ingestelde programma was onjuist.
- Het filter is verstopt.
- De condensor is verstopt.
- Er zat te veel wasgoed in het apparaat.

- De trommel is vuil.
- Verkeerde instelling van de geleidingssensor.
- De luchtcirculatiesleuven zijn verstopt.

13. TECHNISCHE GEGEVENS

Hoogte x breedte x diepte	850 x 600 x 600 mm (maximaal 640 mm)
---------------------------	--------------------------------------

Maximale diepte met de apparaatdeur open	1090 mm
Maximale breedte met de apparaatdeur open	950 mm
Afstelbare hoogte	850 mm (+ 15 mm - afstellen van voeten)
Trommelinhoud	118 l
Maximaal laadvolume	8 kg
Spanning	230 V
Frequentie	50 Hz
Benodigde zekering	4A
Totaal vermogen	900 W
Energie-efficiëntieklasse	A++
Energieverbruik 1)	1,94 kWh
Jaarlijks energieverbruik 2)	235 kWh
Links—aan modus stroomverbruik	0,50 W
uit modus stroomverbruik	0,50 W
Type gebruik	Huishoudelijk
Toegestane omgevingstemperatuur	+ 5°C tot + 35°C
Het beschermdeksel biedt bescherming tegen vaste stoffen en vochtigheid, behalve op plaatsen waar de laagspanningsapparatuur geen bescherming tegen vocht biedt	IPX4

1) Overeenkomstig EN 61121. 8 kg katoen gecentrifugeerd op 1000 tpm.

2) Energieverbruik per jaar in kWh, gebaseerd op 160 droogcycli van het standaardkatoenprogramma bij volledige en gedeeltelijke lading, en het verbruik van de lage-stroommodi. Daadwerkelijke energieverbruik per cyclus hangt af van hoe het apparaat wordt verbruikt (REGELGEVING (EU) nr. 392/2012).

13.1 Verbruiksgegevens

Programma	Centrifugeren op / restvocht	Droogtijd	Energieverbruik
Katoen 8 kg			
Kastdroog	1400 tpm / 50%	149 min.	1,70 kWh
	1000 tpm / 60%	170 min.	1,94 kWh
Strijkdroog	1400 tpm / 50%	110 min.	1,19 kWh

Programma	Centrifugeren op / restvocht	Droogtijd	Energieverbruik
	1000 tpm / 60%	125 min.	1,35 kWh
	Synthetica 3,5 kg		
Kastdroog	1200 tpm / 40%	56 min.	0,54 kWh
	800 tpm / 50%	64 min.	0,61 kWh

14. MILIEUBESCHERMING

Recycle de materialen met het symbool . Gooi de verpakking in een geschikte verzamelcontainer om het te recyclen. Help om het milieu en de volksgezondheid te beschermen en recycle het afval van elektrische en elektronische apparaten.

Gooi apparaten gemarkeerd met het symbool  niet weg met het huishoudelijk afval. Breng het product naar het milieustation bij u in de buurt of neem contact op met de gemeente.

CONTENTS

1. SAFETY INFORMATION.....	21
2. SAFETY INSTRUCTIONS.....	23
3. PRODUCT DESCRIPTION.....	25
4. CONTROL PANEL.....	25
5. PROGRAMME TABLE.....	26
6. OPTIONS.....	28
7. SETTINGS.....	29
8. BEFORE FIRST USE.....	29
9. DAILY USE.....	30
10. HINTS AND TIPS.....	31
11. CARE AND CLEANING.....	32
12. TROUBLESHOOTING.....	34
13. TECHNICAL DATA.....	35

WE'RE THINKING OF YOU

Thank you for purchasing an Electrolux appliance. You've chosen a product that brings with it decades of professional experience and innovation. Ingenious and stylish, it has been designed with you in mind. So whenever you use it, you can be safe in the knowledge that you'll get great results every time.

Welcome to Electrolux.

Visit our website for:



Get usage advice, brochures, trouble shooter, service information:
www.electrolux.com



Register your product for better service:
www.registerelectrolux.com



Buy Accessories, Consumables and Original spare parts for your appliance:
www.electrolux.com/shop

CUSTOMER CARE AND SERVICE

Always use original spare parts.

When contacting our Authorised Service Centre, ensure that you have the following data available: Model, PNC, Serial Number.

The information can be found on the rating plate.

 Warning / Caution-Safety information

 General information and tips

 Environmental information

Subject to change without notice.

1. ⚠ SAFETY INFORMATION

Before the installation and use of the appliance, carefully read the supplied instructions. The manufacturer is not responsible if an incorrect installation and use causes injuries and damages. Always keep the instructions with the appliance for future reference.



- Read the supplied instructions.

1.1 Children and vulnerable people safety



WARNING!

Risk of suffocation, injury or permanent disability.

- This appliance can be used by children aged from 8 years and above and persons with reduced physical, sensory or mental capabilities or lack of experience and knowledge if they have been given supervision or instruction concerning use of the appliance in a safe way and understand the hazards involved.
- Do not let children play with the appliance.
- Children of less than 3 years should be kept away unless continuously supervised.
- Keep all packaging away from children.
- Keep all detergents away from children.
- Keep children and pets away from the appliance door when it is open.
- If the appliance has a child safety device, we recommend you activate it.
- Cleaning and user maintenance shall not be made by children without supervision.

1.2 General Safety

- Do not change the specification of this appliance.
- If the tumble dryer is put on top of a washing machine, use the stacking kit. The stacking kit, available from your authorized vendor, can be used only with the appliance specified in the instructions, supplied with the

accessory. Read it carefully before installation (Refer to the Installation leaflet).

- The appliance can be installed as freestanding or below the kitchen counter with correct space (Refer to the Installation leaflet).
- Do not install the appliance behind a lockable door, a sliding door or a door with a hinge on the opposite side, where the appliance door can not be fully opened.
- The ventilation openings in the base (if applicable) must not be obstructed by a carpet.
- Connect the mains plug to the mains socket only at the end of the installation. Make sure that there is access to the mains plug after the installation.
- Ensure you have good ventilation in the installation room to avoid the back flow of gases into the room from appliances burning other fuels, including open fires.
- Exhaust air must not be discharged into a flue which is used for exhausting fumes from appliances burning gas or other fuels. (if applicable)
- If the supply cord is damaged, it must be replaced by the manufacturer, its Authorised Service Centre or similarly qualified persons in order to avoid a hazard.
- Obey the maximum load volume of 8kg (refer to the “Programme chart” chapter).
- Do not use the appliance if industrial chemicals have been used for cleaning.
- Wipe away lint that has accumulated around the appliance.
- Do not run the appliance without a filter. Clean the lint filter before or after each use.
- Do not dry unwashed items in the tumble dryer.
- Items that have been soiled with substances such as cooking oil, acetone, alcohol, petrol, kerosene, spot removers, turpentine, waxes and wax removers should be washed in hot water with an extra amount of detergent before being dried in the tumble dryer.

- Items such as foam rubber (latex foam), shower caps, waterproof textiles, rubber backed articles and clothes or pillows fitted with foam rubber pads should not be dried in the tumble dryer.
- Fabric softeners, or similar products, should be used as specified by the fabric softener instructions.
- Remove all objects from pockets such as lighters and matches.
- Never stop a tumble dryer before the end of the drying cycle unless all items are quickly removed and spread out so that the heat is dissipated.
- The final part of a tumble dryer cycle occurs without heat (cool down cycle) to ensure that the items are left at a temperature that ensures that the items will not be damaged.
- Before maintenance, deactivate the appliance and disconnect the mains plug from the mains socket.

2. SAFETY INSTRUCTIONS

2.1 Installation

- Remove all the packaging.
- Do not install or use a damaged appliance.
- Obey the installation instruction supplied with the appliance.
- Always be careful when you move the appliance because it is heavy. Always wear safety gloves.
- Do not install or use the appliance where the temperature is less than 5°C or higher than 35°C.
- Make sure that the floor where you install the appliance is flat, stable, heat resistant and clean.
- Make sure that there is air circulation between the appliance and the floor.
- Always move the appliance vertically.
- The rear surface of the appliance must be put against the wall.
- When the appliance is put in its permanent position, check if it is fully level with the aid of a spirit level. If it is not, adjust the feet until it is.

2.2 Electrical connection



WARNING!

Risk of fire and electrical shock.

- The appliance must be earthed.
- Make sure that the electrical information on the rating plate agrees with the power supply. If not, contact an electrician.
- Always use a correctly installed shockproof socket.
- Do not use multi-plug adapters and extension cables.
- Do not pull the mains cable to disconnect the appliance. Always pull the mains plug.
- Do not touch the mains cable or the mains plug with wet hands.
- Only for UK and Ireland. The appliance has a 13 amp mains plug. If it is necessary to change the fuse in the mains plug, use a 13 amp ASTA (BS 1362) fuse.
- This appliance complies with the E.E.C. Directives.

2.3 Use



WARNING!

Risk of injury, electrical shock, fire, burns or damage to the appliance.

- Use this appliance in a household only.
- Do not dry the damaged items which contain padding or fillings.
- Only dry fabrics which are applicable to dry in the tumble dryer. Follow the instructions on the fabric label.
- If you have washed your laundry with a stain remover start an extra rinse cycle before you start the dryer.
- Do not drink or prepare food with the condensed water/distilled water. It can cause health problems to people and pets.
- Do not sit or stand on the open door.
- Do not dry dripping wet clothes in the tumble dryer.

2.4 Internal light



WARNING!

Risk of injury.

- Visible LED radiation, do not look directly into the beam.
- The type of light bulb or halogen lamp used for this appliance is only for household appliances. Do not use it for house lighting.
- To replace the internal light, contact the Authorised Service Centre.

2.5 Care and cleaning



WARNING!

Risk of injury or damage to the appliance.

- Do not use water spray and steam to clean the appliance.
- Clean the appliance with a moist soft cloth. Only use neutral detergents. Do not use abrasive products, abrasive cleaning pads, solvents or metal objects.

2.6 Compressor



WARNING!

Risk of damage to the appliance.

- The compressor and its system in the tumble dryer is filled with the special agent which is free from fluoro-chloro-hydrocarbons. This system must stay tight. The damage of the system can cause a leakage.

2.7 Disposal



WARNING!

Risk of injury or suffocation.

- Disconnect the appliance from the mains supply.
- Cut off the mains cable and discard it.
- Remove the door catch to prevent children and pets to get closed in the appliance.

3. PRODUCT DESCRIPTION

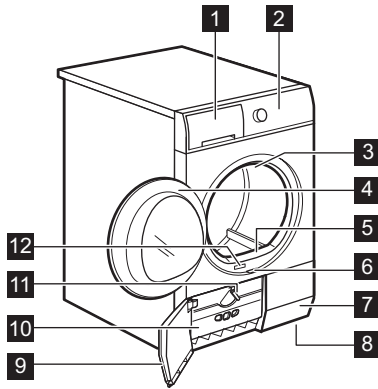

- 1** Water container
- 2** Control panel
- 3** Internal light
- 4** Appliance door
- 5** Primary Filter
- 6** The button to open the heat exchanger door
- 7** Airflow slots
- 8** Adjustable feet
- 9** Heat exchanger door
- 10** Heat exchanger cover
- 11** The knob to lock the heat exchanger cover
- 12** Rating plate

i The load door can be installed by the user in the opposite side. It can help to easily put and remove the laundry or if there is a limit to install the appliance (see separate leaflet).

4. CONTROL PANEL

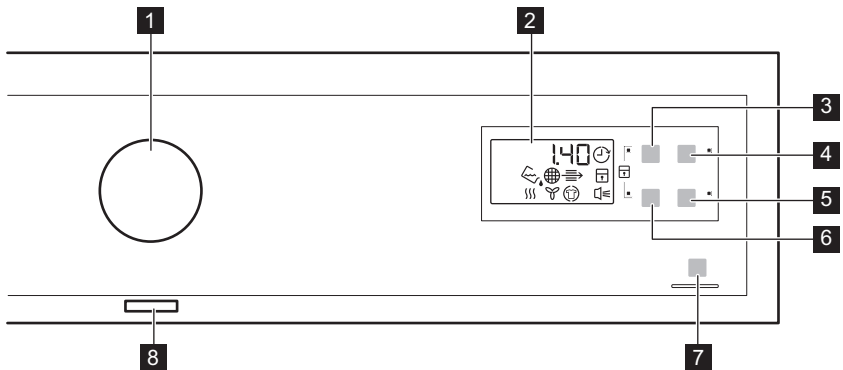

- 1** Programme knob
- 2** Display
- 3** Tijd (Time) touchpad
- 4** Startuitstel (Delay) touchpad
- 5** Zoemer (Buzzer) touchpad
- 6** Wol Belading (Wool Load) touchpad
- 7** Start/Pauze (Start/Pause) touchpad

8 On/Off button





































Touch the touchpads with your finger in the area with the symbol or name of the option. Do not wear gloves when you operate with the control panel. Make sure that the control panel is always clean and dry.



4.1 Indicators

Indicators	Description
	Drying phase
	Cooling phase
	Crease guard phase
	Condenser
	Water container
	Filter
	Delay start
	Child lock
	Acoustic signals
2 . 0 0	Programme duration
1 0 ' - 2 . 0 0	Time Drying duration
3 0 ' - 2 0 h	Delay start duration

5. PROGRAMME TABLE

Programmes	Type of load	Load (max.) ¹⁾ / Fabric mark
Katoen (Cotton)		
Extra Droog (Extra Dry)	Drying level: extra dry.	8kg/
Kastdroog + (Cup-board Dry +)	Drying level: strong dry.	8kg/

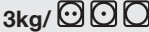
Programmes	Type of load	Load (max.) ¹⁾ / Fabric mark
 Kastdroog (Cupboard Dry) ^{2) 3)}	Drying level: cupboard dry.	8kg/  
 Strijkdroog (Iron Dry) ²⁾	Drying level: applicable for iron.	8kg/  
 Synthetica (Synthetic)		
 Extra Droog (Extra Dry)	Drying level: extra dry.	3,5kg/   
 Kastdroog (Cupboard Dry) ²⁾	Drying level: cupboard dry.	3,5kg/   
 Strijkdroog (Iron Dry)	Drying level: applicable for iron.	3,5kg/   
 Snel 2kg (Quick)	To dry cotton and synthetic fabrics, uses low temperature.	2kg/   
 Tijd (Time Drying)	With this programme you can use the option Tijd (Time) and set the programme duration.	8kg/   
 Opfrissen (Refresh)	Refreshing a textiles that were in storage.	1kg
 Wol (Wool) ⁴⁾	<p>Wool fabrics. Gentle drying washable woollens. Remove immediately the items when the programme is completed.</p> <div style="text-align: center;">  <p>WOOL HAND WASH SAFE</p> </div>	1kg
	For drying sport shoes only with Drying Rack (see separate user manual provided with Drying Rack).	1 pair of sport shoes
 Fijne was (Delicates)	Delicate fabrics.	2kg/   

Programmes	Type of load	Load (max.) ¹⁾ / Fabric mark
 Dekbed (Duvet)	To dry one or two duvet and pillows (with feather, down or synthetic fillings).	3kg/ 
 Strijkvrij (Easy Iron)	Easy care fabrics for which a minimum of ironing is necessary. The drying results can be different from one type of fabric to the other. Shake the items before you put them in the appliance. When the programme is completed, immediately remove the items and put them on a hanger.	1kg (or 5 shirts)/ 

1) The maximum weight refers to dry items.

2) **For test institutes only:** Standard programmes for tests are specified in the EN 61121 document. Clean the primary filter and heat exchanger filter after each cycle.

3) The  Katoen (Cotton) Kastdroog (Cupboard Dry) programme is the "Standard cotton programme" and it is suitable to dry normal wet cotton laundry and it is the most efficient programme in terms of energy consumption for drying wet cotton laundry.

4) The wool drying cycle of this tumble drying machine has been tested and approved by The **Woolmark** Company. The cycle is suitable to dry wool garments, which are labelled "hand wash" provided that the garments are washed in a **Woolmark** endorsed hand washing cycle and tumble dried according to the instructions issued by the manufacturer. **1780SW13W**.

6. OPTIONS

6.1 Tijd (Time)

This option is applicable to the Tijd (Time Drying) programme and to the Wol (Wool) programme (only with the Drying Rack)..

 We recommend that you set a short duration for small quantities of laundry or for only one item.

- **Tijd (Time Drying) programme:** You can set the programme duration, from a minimum of 10 minutes to a maximum of 2 hours. The setting of the duration is related to the quantity of laundry in the appliance.
- **Wol (Wool) programme:** You can set the programme duration, from a minimum of 30 minutes to a maximum of 4 hours. The setting of the duration is related to the quantity of laundry in the appliance.

6.2 Wol Belading (Wool Load)

This option is applicable only to the Wol programme. To get laundry more dried press the Wol Belading (Wool Load)  touchpad again and again to increase the programme duration.

6.3 Zoemer (Buzzer)

you can hear the buzzer at the:

- cycle end
- start and end of crease guard phase
- cycle interruption

The buzzer function is by default always on. You can use this function to activate or deactivate the sound.

 You can activate the Zoemer (Buzzer) option with all programmes.

6.4 Options table





Programmes ¹⁾		
 Tijd (Time Drying)	■	
 Wol (Wool)	■ ²⁾	■

1) Together with the programme you can set 1 or more options. To activate or deactivate them, press the related touchpad.

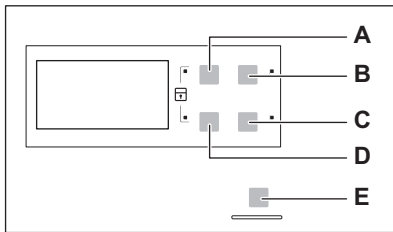
2) Only with the Drying Rack (standard accessory or optional, depending on model).

7. SETTINGS



- A)** Tijd (Time)  touchpad
B) Startuitstel (Delay)  touchpad
C) Zoemer (Buzzer)  touchpad
D) Wol Belading (Wool Load)  touchpad
E) Start/Pauze (Start/Pause)  touchpad

7.1 Child lock function

This option prevents children to play with the appliance while a programme operates. The programme knob and the touchpads are locked.

Only the on/off button is unlocked.

Activating the child lock option:

1. Press the on/off button to activate the appliance.
2. Wait approximately 8 seconds.

3. Press and hold touchpads **(A)** and **(D)** at the same time. The child lock indicator comes on.

The child lock indicator comes on.





It is possible to deactivate the child lock option while a programme operates. Press and hold the same touchpads until the child lock indicator goes off.

7.2 Adjustment of the remaining laundry moisture degree

To change the default degree of the remaining moisture of the laundry:

1. Press the on/off button to activate the appliance.
2. Wait approximately 8 seconds.
3. Press and hold buttons **(A)** and **(B)** at the same time.

One of the these indicators comes on:

-  the maximum dry laundry
 -  the more dry laundry
 -  the standard dry laundry
4. Press the button **(E)** again and again until the indicator of the correct level comes on.
 5. To confirm the adjustment, press and hold buttons **(A)** and **(B)** at the same time for approximately 2 seconds.

8. BEFORE FIRST USE

Before you use the appliance for the first time do these operations:

- Clean the tumble dryer drum with a moist cloth.
- Start a short programme (e.g. 30 minutes) with moist laundry.



At the beginning of drying cycle (3-5 min.) there could be a slightly higher sound level. It is because of start of the compressor that is normal for compressor powered appliances such: refrigerators, freezers.

9. DAILY USE

9.1 Start a programme without delay start

1. Prepare the laundry and load the appliance.



CAUTION!

Make sure that when you close the door, the laundry does not catch between the appliance door and the rubber seal.

2. Press the on/off button to activate the appliance.
3. Set the correct programme and options for the type of load.

The display shows the programme duration.

4. Press the Start/Pauze (Start/Pause) touchpad.

The programme starts.

9.2 Starting the programme with delay start

1. Set the correct programme and options for the type of load.
2. Press the delay start button again and again until the display shows the delay time you want to set.



You can delay the start of a programme from a minimum of 30 minutes to a maximum of 20 hours.

3. Press the Start/Pauze (Start/Pause) touchpad.

The display shows the countdown of the delay start.

When the countdown is completed, the programme starts.

9.3 Change a programme

1. Press the on/off button to deactivate appliance
2. Press the on/off button to activate the appliance.
3. Set the programme.

9.4 At the end of the programme

When the programme is completed:

- An intermittent acoustic signal operates.
- The indicator flashes.
- The indicator flashes.
- The Start/Pauze (Start/Pause) indicator is on.

The appliance continues to operate with the crease guard phase for approximately other 30 minutes.

The crease guard phase removes creases from your laundry.

You can remove the laundry before the crease guard phase is completed. We recommend, for better results, that you remove the laundry when the phase is almost completed or completed.

When the crease guard phase is completed:

- The indicator is on but does not flash.
- The indicator is on but does not flash.

- Start/Pauze (Start/Pause) indicator goes off.
- 1. Press the on/off button to deactivate the appliance.
- 2. Open the appliance door.
- 3. Remove the laundry.
- 4. Close the appliance door.







Always clean the filter and empty the water container when a programme is completed.

10. HINTS AND TIPS

10.1 Preparing the laundry

- Close the zippers.
- Close the fasteners of the duvet covers.
- Do not keep ties or ribbons loose (e.g. apron ribbons). Tie them before you start a programme.
- Remove all items from the pockets.
- If an item has the internal layer made of cotton, turn it inside out. Make sure that the cotton layer is always external
- We recommend that you set the correct programme applicable for the type of fabrics that are in the appliance.
- Do not put fabrics with strong colours together with fabrics with light colours. Strong colours can bleed.
- Use an applicable programme for cotton jersey and knitwear to prevent the items to shrink.
- Make sure that the laundry weight is not more than the maximum weight that is in the programme table.
- Dry only the laundry that is applicable for tumble dryer. Refer to the fabric label on the items.

Fabric label	Description
	Laundry that is applicable for tumble dryer.
	Laundry that is applicable for tumble dryer. Set the programme with standard temperature.
	Laundry that is applicable for tumble dryer. Set the programme with low temperature.
	Laundry that is not applicable for tumble dryer.

9.5 Stand-by function

To decrease the energy consumption, this function automatically deactivates the appliance:

- After 5 minutes if you do not start the programme.
- After 5 minutes from the end of the programme.

11. CARE AND CLEANING

11.1 Cleaning the filter

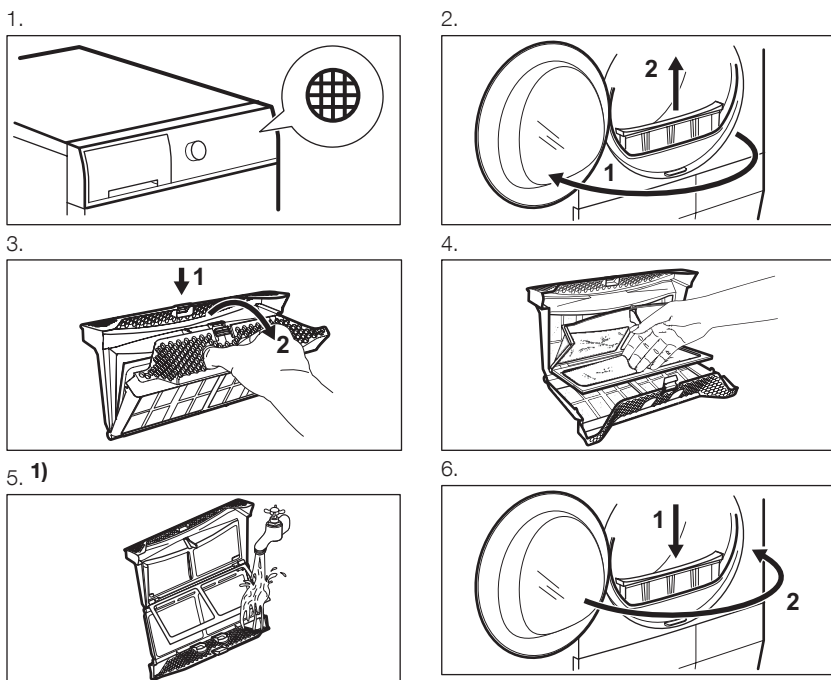

1) If necessary clean the filter with tap warm water using a brush and/or a vacuum cleaner.

11.2 Draining the water container

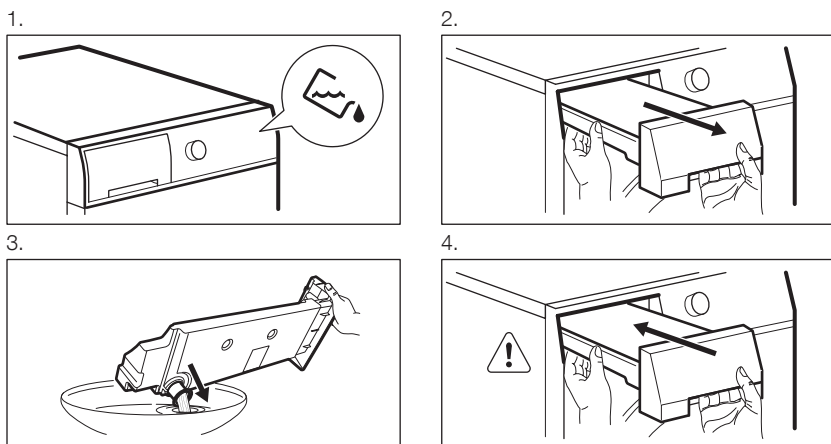

- i** You can use the water from the water container as an alternative to distilled water (e.g. for steam ironing). Before you use the water, remove dirt residues with a filter.

11.3 Cleaning the condenser

1.

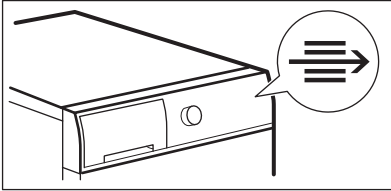

2.

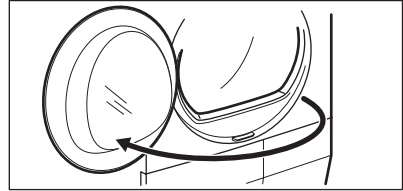

3.

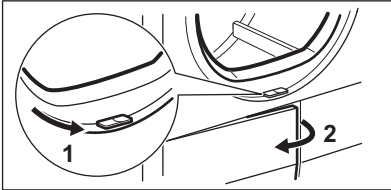

4.

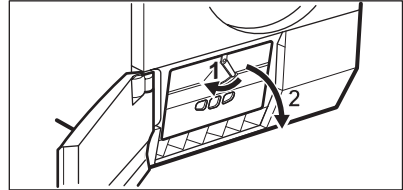

5.

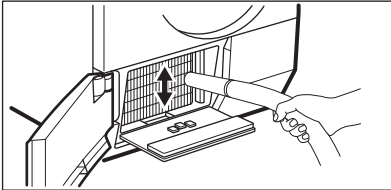

6.

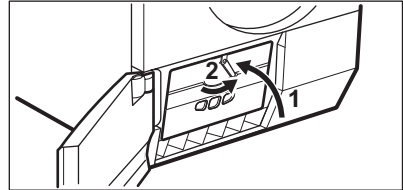

8.

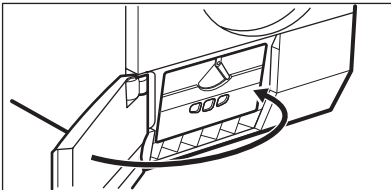

11.4 Cleaning the drum



WARNING!

Disconnect the appliance before you clean it.

Use a standard neutral soap detergent to clean the inner surface of the drum and

drum ribs. Dry the cleaned surfaces with a soft cloth.



CAUTION!

Do not use abrasive materials or steel wool to clean the drum.

11.5 Cleaning the control panel and housing

Use a standard neutral soap detergent to clean the control panel and housing.

Use a moist cloth to clean. Dry the cleaned surfaces with a soft cloth.



CAUTION!

Do not use furniture cleaning agents or cleaning agents which can cause corrosion to clean the appliance.

11.6 Cleaning the airflow slots

Use a vacuum cleaner to remove the fluff from the airflow slots.

12. TROUBLESHOOTING

Problem	Possible solution
You cannot activate the appliance.	Make sure that the mains plug is connected to the mains socket.
	Check fuse in fuse box (domestic installation).
The programme does not start.	Press Start/Pauze (Start/Pause).
	Make sure that the appliance door is closed.
The appliance door does not close.	Make sure that the installation of the filter is correct.
	Make sure that the laundry does not catch between the appliance door and the rubber seal.
The appliance stops during operation.	Make sure that the water container is empty. Press Start/Pauze (Start/Pause) to start the programme again.
The display shows a long programme duration. 1)	Make sure that the weight of the laundry is applicable to the duration of the programme.
	Make sure that the filter is clean.
	The laundry is too wet. Spin the laundry in the washing machine again.
	Make sure that the room temperature is not too warm.
The display shows a short programme duration.	Set the Tijd (Time Drying) or the Extra Droog (Extra Dry) programme.
The display shows Err .	If you want to set a new programme, deactivate and activate the appliance.

Problem	Possible solution
	Make sure that the options are applicable to the programme.
The display shows (e.g. E51).	Deactivate and activate the appliance. Start a new programme. If the problem occurs again, contact the Service.

1) After maximum 5 hours, the programme ends automatically

If the drying results are not satisfactory

- The set programme was incorrect.
- The filter is clogged.
- The condenser is clogged.
- There was too much laundry in the appliance.

- The drum is dirty.
- Incorrect setting of the conductivity sensor.
- The airflow slots are clogged.

13. TECHNICAL DATA

Height x Width x Depth	850 x 600 x 600 mm (maximal 640 mm)
Max. depth with the appliance door open	1090 mm
Max. width with the appliance door open	950 mm
Adjustable height	850 mm (+ 15 mm - feet regulation)
Drum volume	118 l
Maximum load volume	8 kg
Voltage	230 V
Frequency	50 Hz
Necessary fuse	4 A
Total power	900 W
Energy efficiency class	A++
Energy consumption ¹⁾	1,94 kWh
Annual energy consumption ²⁾	235 kWh
Left – on mode power absorption	0,50 W
Off mode power absorption	0,50 W
Type of use	Household
Permitted ambient temperature	+ 5°C to + 35°C

Level of protection against ingress of solid particles and moisture ensured by the protective cover, except where the low voltage equipment has no protection against moisture **IPX4**

- 1) With reference to EN 61121. 8kg of cotton centrifuged at 1000 rpm.
- 2) Energy consumption per year in kWh, based on 160 drying cycles of the standard cotton programme at full and partial load, and the consumption of the low-power modes. Actual energy consumption per cycle will depend on how the appliance is used (REGULATION (EU) No 392/2012).

13.1 Consumption Data

Programme	Spun at / residual humidity	Drying time	Energy consumption
Katoen (Cotton) 8 kg			
Kastdroog (Cup-board Dry)	1400 rpm / 50%	149 min.	1,70 kWh
	1000 rpm / 60%	170 min.	1,94 kWh
Strijkdroog (Iron Dry)	1400 rpm / 50%	110 min.	1,19 kWh
	1000 rpm / 60%	125 min.	1,35 kWh
Synthetica (Synthetic) 3,5 kg			
Kastdroog (Cup-board Dry)	1200 rpm / 40%	56 min.	0,54 kWh
	800 rpm / 50%	64 min.	0,61 kWh

14. ENVIRONMENT CONCERNS

Recycle the materials with the symbol . Put the packaging in applicable containers to recycle it. Help protect the environment and human health and to recycle waste of electrical and electronic appliances. Do

not dispose appliances marked with the symbol  with the household waste. Return the product to your local recycling facility or contact your municipal office.

TABLE DES MATIÈRES

1. CONSIGNES DE SÉCURITÉ.....	38
2. INSTRUCTIONS DE SÉCURITÉ.....	40
3. DESCRIPTION DE L'APPAREIL.....	42
4. PANNEAU DE COMMANDE.....	43
5. TABLEAU DES PROGRAMMES.....	44
6. OPTIONS.....	46
7. RÉGLAGES DE BASE.....	46
8. AVANT LA PREMIÈRE UTILISATION.....	47
9. UTILISATION QUOTIDIENNE.....	47
10. CONSEILS.....	48
11. ENTRETIEN ET NETTOYAGE.....	49
12. EN CAS D'ANOMALIE DE FONCTIONNEMENT.....	52
13. CARACTÉRISTIQUES TECHNIQUES.....	53

NOUS PENSONS À VOUS

Merci d'avoir choisi ce produit Electrolux. Avec ce produit, vous bénéficiez de dizaines d'années d'expérience professionnelle et d'innovation. Ingénieur et élégant, il a été conçu sur mesure pour vous. Grâce à cet appareil, vous savez que chaque utilisation vous apportera satisfaction.

Bienvenue chez Electrolux.

Visitez notre site Internet pour :



Obtenir des conseils d'utilisation, des brochures, de l'aide, des informations :
www.electrolux.com



Enregistrer votre produit pour obtenir un meilleur service :
www.registerelectrolux.com



Acheter des accessoires, consommables et pièces de rechange d'origine pour votre appareil :
www.electrolux.com/shop

SERVICE APRÈS-VENTE

N'utilisez que des pièces de rechange d'origine.

Avant de contacter le service, assurez-vous de disposer des informations suivantes : Modèle, PNC, numéro de série.

Vous trouverez ces informations sur la plaque signalétique.



Avertissement/Attention : consignes de sécurité.



Informations générales et conseils.



Informations en matière de protection de l'environnement.

Sous réserve de modifications.

1. ⚠️ CONSIGNES DE SÉCURITÉ

Avant d'installer et d'utiliser cet appareil, lisez soigneusement les instructions fournies. Le fabricant ne peut être tenu pour responsable des dommages et blessures liés à une mauvaise installation ou utilisation. Conservez toujours cette notice avec votre appareil pour vous y référer ultérieurement.



- Lire les instructions fournies.

1.1 Sécurité des enfants et des personnes vulnérables



AVERTISSEMENT!

Risque d'asphyxie, de blessure ou d'invalidité permanente.

- Cet appareil peut être utilisé par des enfants âgés d'au moins 8 ans et par des personnes ayant des capacités physiques, sensorielles ou mentales réduites ou dénuées d'expérience ou de connaissance, s'ils (si elles) sont correctement surveillé(e)s ou si des instructions relatives à l'utilisation de l'appareil en toute sécurité leur ont été données et si les risques encourus ont été appréhendés.
- Les enfants ne doivent pas jouer avec l'appareil.
- Les enfants de moins de 3 ans, sans surveillance, doivent être tenus à l'écart de l'appareil.
- Ne laissez pas les emballages à la portée des enfants.
- Ne laissez pas les détergents à la portée des enfants.
- Tenez les enfants et les animaux éloignés de la porte de l'appareil lorsque celle-ci est ouverte.
- Si l'appareil est équipé d'un dispositif de sécurité enfants, nous vous recommandons de l'activer.
- Le nettoyage et l'entretien par l'utilisateur ne doivent pas être effectués par des enfants sans surveillance.

1.2 Consignes générales de sécurité

- Ne modifiez pas les caractéristiques de cet appareil.

- Si le sèche-linge est placé au-dessus d'un lave-linge, utilisez le kit de superposition. Le kit de superposition, disponible auprès d'un revendeur agréé, ne peut être utilisé qu'avec l'appareil indiqué dans les instructions (fournies avec l'accessoire). Lisez attentivement les instructions avant de procéder à l'installation (reportez-vous au livret d'installation).
- L'appareil peut être installé de façon autonome ou sous un plan de travail de cuisine si un espace correct est disponible (reportez-vous au livret d'installation).
- L'appareil ne doit pas être installé derrière une porte à serrure, une porte coulissante ni une porte battante dotée d'une charnière du côté opposé à l'appareil qui pourrait empêcher l'ouverture complète du hublot.
- Les orifices d'aération situés à la base (si présents) ne doivent pas être obstrués par de la moquette.
- Ne connectez la fiche d'alimentation secteur à la prise de courant secteur qu'à la fin de l'installation. Assurez-vous que la fiche d'alimentation est accessible une fois l'appareil installé.
- Aérez suffisamment la pièce pour éviter le reflux de gaz provenant d'appareils utilisant d'autres combustibles, y compris les flammes nues.
- L'air rejeté ne doit pas être évacué dans une évacuation utilisée pour les fumées rejetées provenant des appareils brûlant du gaz ou d'autres combustibles. (si présent)
- Si le câble d'alimentation est endommagé, il doit être remplacé par le fabricant, son service après-vente ou des personnes de qualification similaire afin d'éviter un danger.
- Respectez la charge maximale de 8 kg (reportez-vous au chapitre « Tableau des programmes »).
- Ne séchez pas d'articles sur lesquels ont été utilisés des produits de nettoyage chimiques industriels.
- Retirez les peluches accumulées dans l'appareil.

- N'utilisez pas l'appareil sans filtre. Nettoyez le filtre à peluches avant ou après chaque utilisation.
- N'introduisez dans le sèche-linge que du linge propre.
- Il convient que les articles qui ont été salis avec des substances telles que l'huile de cuisson, l'acétone, l'alcool, l'essence, le kérosène, les détachants, la térébenthine, la cire et les substances pour retirer la cire soient lavés dans de l'eau chaude avec une quantité supplémentaire de détergent avant d'être séchés dans le sèche-linge à tambour.
- Les pièces avec mousse de caoutchouc (mousse de latex), bonnets de bain, textiles imperméables, articles doublés en caoutchouc ou vêtements et taies d'oreiller rembourrés de mousse de caoutchouc ne doivent pas être séchés dans un sèche-linge.
- Les assouplissants ou autres produits similaires doivent être utilisés conformément aux instructions de leur fabricant.
- Retirez des poches tous les objets tels que briquets et allumettes.
- N'arrêtez jamais le sèche-linge avant la fin du cycle de séchage à moins de sortir immédiatement tout le linge et de le déplier pour mieux dissiper la chaleur.
- La phase finale d'un cycle de sèche-linge à tambour se produit sans chaleur (cycle de refroidissement) afin de s'assurer que les articles sont soumis à une température garantissant qu'ils ne seront pas endommagés.
- Avant toute opération d'entretien, éteignez l'appareil et débranchez la fiche de la prise secteur.

2. INSTRUCTIONS DE SÉCURITÉ

2.1 Instructions d'installation

- Retirez l'intégralité de l'emballage
- N'installez pas et ne branchez pas un appareil endommagé.
- Suivez scrupuleusement les instructions d'installation fournies avec l'appareil.
- Soyez toujours vigilants lorsque vous déplacez l'appareil car il est lourd. Portez toujours des gants de sécurité.
- N'installez pas l'appareil ou ne l'utilisez pas dans un endroit où la température ambiante est inférieure à 5 °C ou supérieure à 35°C.

- Assurez-vous que le sol sur lequel vous installez l'appareil est plat, stable, résistant à la chaleur et propre.
- Assurez-vous que de l'air circule entre l'appareil et le sol.
- Déplacez toujours l'appareil à la verticale.
- La surface arrière de l'appareil doit être positionnée contre le mur.
- Une fois l'appareil installé à son emplacement permanent, vérifiez qu'il est bien de niveau à l'aide d'un niveau à bulle. S'il n'est pas de niveau, réglez les pieds jusqu'à ce qu'il le soit.
- Utilisez cet appareil uniquement dans un environnement domestique.
- Ne séchez pas d'articles endommagés contenant un rembourrage ou un garnissage.
- Séchez uniquement les textiles adaptés au séchage dans un sèche-linge. Suivez les instructions figurant sur l'étiquette des textiles.
- Si vous avez lavé votre linge avec un produit détachant, lancez un cycle de rinçage supplémentaire avant de démarrer le sèche-linge.
- N'utilisez pas l'eau de condensation/eau distillée pour préparer des boissons ni pour cuisiner. Elle peut entraîner des problèmes de santé chez les personnes et les animaux domestiques.
- Ne montez pas sur le hublot ouvert de votre appareil ; ne vous asseyez pas dessus.
- N'introduisez pas de linge non essoré dans le sèche-linge.

2.2 Connexion électrique



AVERTISSEMENT!

Risque d'incendie ou d'électrocution.

- L'appareil doit être relié à la terre.
- Vérifiez que les données électriques figurant sur la plaque signalétique correspondent à celles de votre réseau. Si ce n'est pas le cas, contactez un électricien.
- Utilisez toujours une prise de courant de sécurité correctement installée.
- N'utilisez pas d'adaptateurs multiprises ni de rallonges.
- Ne tirez jamais sur le câble d'alimentation électrique pour débrancher l'appareil. Tirez toujours sur la fiche.
- Ne touchez jamais le câble d'alimentation ni la fiche avec des mains mouillées.
- Uniquement pour le R-U et l'Irlande. L'appareil dispose d'une alimentation secteur 13 amp. S'il s'avère nécessaire de changer le fusible de l'alimentation secteur, utilisez un fusible 13 amp ASTA (BS 1362).
- Cet appareil est conforme aux directives CEE.

2.3 Utilisation



AVERTISSEMENT!

Risque de blessure, de choc électrique, d'incendie, de brûlures ou de dommage matériel à l'appareil.

2.4 Éclairage intérieur



AVERTISSEMENT!

Risque de blessure.

- Rayonnement DEL visible, ne fixez pas directement le faisceau.
- Les ampoules classiques ou halogènes utilisées dans cet appareil sont destinées uniquement à un usage avec des appareils ménagers. Ne les utilisez pas pour éclairer votre logement.
- Pour remplacer l'éclairage intérieur, contactez le service après-vente.

2.5 Entretien et nettoyage



AVERTISSEMENT!

Risque de blessure corporelle ou de dommages matériels.

- Ne pulvérisez pas d'eau ni de vapeur pour nettoyer l'appareil.
- Nettoyez l'appareil avec un chiffon doux humide. Utilisez uniquement des produits de lavage neutres. N'utilisez pas de produits abrasifs, de tampons à récurer, de solvants ni d'objets métalliques.

2.6 Compresseur



AVERTISSEMENT!

Risque d'endommagement de l'appareil.

- Dans le sèche-linge, le compresseur et son système sont remplis d'un agent spécial ne contenant pas d'hydrochlorofluorocarbures. Ce circuit doit rester hermétique. Tout endommagement du circuit peut entraîner une fuite.

2.7 Mise au rebut



AVERTISSEMENT!

Risque de blessure ou d'asphyxie.

- Débranchez l'appareil de l'alimentation électrique.
- Coupez le câble d'alimentation et mettez-le au rebut.
- Retirez le dispositif de verrouillage de la porte pour empêcher les enfants et les animaux de s'enfermer dans l'appareil.

3. DESCRIPTION DE L'APPAREIL

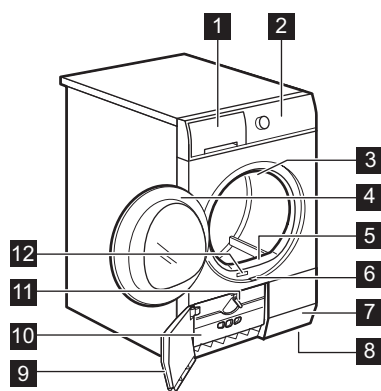

- 1 Bac d'eau de condensation
- 2 Panneau de commande
- 3 Éclairage interne
- 4 Hublot de l'appareil
- 5 Filtre principal
- 6 Touche d'ouverture de la trappe du condenseur thermique
- 7 Fentes de circulation d'air
- 8 Pied réglable
- 9 Trappe du condenseur thermique
- 10 Cache du condenseur thermique
- 11 Manette de verrouillage du cache du condenseur thermique
- 12 Plaque de calibrage



L'utilisateur peut installer le hublot de sorte qu'il s'ouvre dans l'autre sens. Cela est utile si l'espace autour de l'appareil est restreint et rend le chargement et le retrait du linge difficile (voir brochure fournie séparément).

4. PANNEAU DE COMMANDE

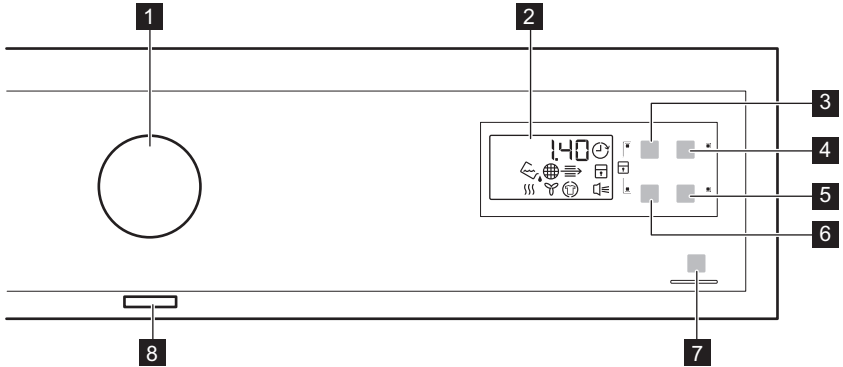









- 1** Sélecteur de programme
- 2** Affichage
- 3**  Touche Minuterie
- 4**  Touche Départ différé
- 5**  Touche Alarme
- 6**  Touche Chargement laine
- 7**  Touche Départ/Pause
- 8** Bouton Marche/Arrêt





































Appuyez sur les touches, dans la zone portant le symbole ou le nom de l'option. Ne portez pas de gants lorsque vous utilisez le bandeau de commande. Assurez-vous que le bandeau de commande est toujours propre et sec.















4.1 Voyants

Voyants	Description du
	Phase de séchage
	Phase de refroidissement
	Phase anti-frisage
	CONDENSEUR
	Bac d'eau de condensation
	En mode recyclage
	Départ différé
	Sécurité enfant
	Signaux sonores

Voyants	Description du
2 . 0 0	Durée du programme
1 0 ' - 2 . 0 0	Durée du séchage
3 0 ' - 2 0 h	Durée du départ différé

5. TABLEAU DES PROGRAMMES

Programmes	Type de vaisselle	Charge (max.) ¹⁾ / Étiquette d'en- retien des tex- tiles
 Coton		
 Extra Sec	Degré de séchage : extra sec.	8 kg/  
 Prêt à Ranger +	Degré de séchage : très sec.	8 kg/  
 Prêt à ranger ^{2) 3)}	Degré de séchage : prêt à ranger.	8 kg/  
 Prêt à repasser ²⁾	Degré de séchage : prêt à repasser.	8 kg/  
 Synthétiques		
 Extra Sec	Degré de séchage : extra sec.	3,5kg/   
 Prêt à ranger ²⁾	Degré de séchage : prêt à ranger.	3,5kg/   
 Prêt à repasser	Degré de séchage : prêt à repasser.	3,5kg/   
 Rapide	Séchage à basse température de textiles en coton et synthétiques.	2kg/   
 Minuterie	Avec ce programme, vous pouvez utiliser l'option Minuterie et régler la durée du programme.	8 kg/   
 Rafraîchir	Pour les textiles qui nécessitent d'être rafraîchis.	1kg

Programmes	Type de vaisselle	Charge (max.) ¹⁾ / Étiquette d'en- retien des tex- tiles
 Laine ⁴⁾	<p>Lainages. Séchage en douceur des lainages lavables. Sortez immédiatement les articles une fois le programme terminé.</p> <div style="border: 1px solid black; padding: 10px; text-align: center;">   <p>WOOL HAND WASH SAFE</p> </div>	<p>1kg</p>
 Délicats	Textiles délicats.	<p>1 paire de chaussures de sport</p>
 Couette	Séchage d'une ou deux couettes et d'oreillers (garnissage en plumes, duvet ou synthétique).	<p>2kg/   </p> <p>3kg/   </p>
 Easy Iron (Facile à Repasser)	Vêtements faciles à entretenir demandant un minimum de repassage. Les résultats de séchage peuvent varier en fonction du type de textile. Dépliez-les le plus possible avant de les placer dans l'appareil. Une fois le programme terminé, sortez immédiatement les articles et accrochez-les sur un cintre.	<p>1 kg (ou 5 chemises)/   </p>

1) Poids maximal des articles secs.

2) Uniquement pour les instituts de test : Les programmes de test standard sont indiqués dans le document EN 61121. Nettoyez le filtre principal et le filtre du condenseur thermique après chaque cycle.

3) Le programme  Coton Prêt à ranger est le programme standard pour le coton. Il convient au séchage du linge en coton normalement humide, et est le programme le moins gourmand en énergie pour le séchage du linge en coton humide.

4) Le cycle de séchage Laine de ce sèche-linge a été testé et approuvé par la société **Woolmark**. Ce cycle convient pour le séchage des vêtements en laine marqués « lavage à la main », à condition qu'ils soient lavés dans un cycle de lavage à la main agréé par **Woolmark** et séchés à la machine conformément aux instructions fournies par le fabricant. **1780SW13W**.

6. OPTIONS

6.1 Minuterie

Cette option est compatible avec le programme Minuterie et le programme Laine (uniquement avec le panier spécial de séchage).



Nous vous recommandons de régler une durée plus courte pour les petites quantités de linge ou pour un seul article.

- **Minuterie programme** : Vous pouvez régler la durée du programme, d'un minimum de 10 minutes à un maximum de 2 heures. Le réglage de la durée doit correspondre à la quantité de linge dans l'appareil.
- **Laine programme** : Vous pouvez régler la durée du programme, d'un minimum de 30 minutes à un maximum de 4 heures. Le réglage de la durée doit correspondre à la quantité de linge dans l'appareil.

6.4 Tableau des options

Programmes ¹⁾		
 Minuterie	■	
 Laine	■ ²⁾	■

¹⁾ Conjointement au programme, vous pouvez régler 1 ou plusieurs options. Pour les activer ou les désactiver, appuyez sur la touche correspondante.

²⁾ Seulement avec le panier spécial de séchage (accessoire standard ou en option, selon le modèle).

6.2 Chargement laine

Cette option est uniquement compatible avec le programme Laine. Pour un meilleur séchage du linge, appuyez à plusieurs reprises sur la touche

Chargement laine  pour augmenter la durée du programme.

6.3 Alarme

l'alarme se fait entendre :

- à la fin du cycle
 - au début et à la fin de la phase anti-froissage
 - lors de l'interruption du cycle
- Par défaut, l'alarme est activée. Vous pouvez utiliser cette fonction pour activer ou désactiver l'alarme sonore.



Vous pouvez activer l'option Alarme avec tous les programmes.

7. RÉGLAGES DE BASE

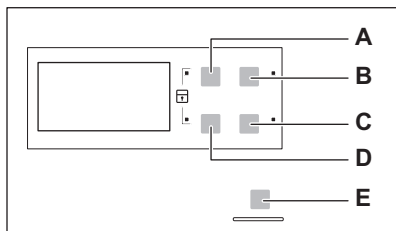

- A) Minuterie Touche 
 B) Départ différé Touche 

C) Alarme Touche 

D) Chargement laine Touche 

E) Départ/Pause Touche 

7.1 Fonction Sécurité enfants

Cette option empêche les enfants de jouer avec l'appareil pendant le déroulement d'un programme. Le sélecteur de programme et les touches sont verrouillés.

Seule la touche Marche/Arrêt est déverrouillée.

Activation de l'option Sécurité enfants :

1. Appuyez sur la touche Marche/Arrêt pour allumer l'appareil.
2. Attendez environ 8 secondes.
3. Appuyez simultanément sur les touches **(A)** et **(D)** et maintenez-les enfoncées. Le voyant Sécurité enfants s'allume.



Le voyant Sécurité enfants s'allume.



Vous pouvez désactiver l'option Sécurité enfants pendant le déroulement d'un programme. Appuyez sur les mêmes touches et maintenez-les enfoncées jusqu'à ce que le voyant de la sécurité enfants s'éteigne.

7.2 Réglage du degré d'humidité résiduelle dans le linge

Pour modifier le degré d'humidité résiduelle dans le linge par défaut :

1. Appuyez sur la touche Marche/Arrêt pour allumer l'appareil.
2. Attendez environ 8 secondes.
3. Appuyez simultanément sur les touches **(A)** et **(B)** et maintenez-les enfoncées.
L'un de ces voyants s'allume :
 -  linge séché au maximum
 -  linge plus sec
 -  linge sec standard
4. Appuyez à plusieurs reprises sur la touche **(E)** jusqu'à ce que le voyant du niveau correct s'allume.
5. Pour confirmer le réglage, appuyez simultanément sur les touches **(A)** et **(B)** et maintenez-les enfoncées pendant environ 2 secondes.

8. AVANT LA PREMIÈRE UTILISATION

Avant d'utiliser l'appareil pour la première fois, effectuez l'une des opérations suivantes :

- Nettoyez le tambour du sèche-linge avec un chiffon humide.
- Démarrez un programme court (par exemple 30 minutes) avec du linge humide.



Au début du cycle de séchage (3 à 5 minutes) le niveau sonore peut être légèrement plus fort. Cela est dû au démarrage du compresseur. Ce phénomène est normal pour tous les appareils alimentés par un compresseur, tels que les réfrigérateurs ou les congélateurs.

9. UTILISATION QUOTIDIENNE

9.1 Démarrage d'un programme sans départ différé

1. Préparez le linge et chargez l'appareil.



ATTENTION!

Assurez-vous que le hublot est fermé et que le linge n'est pas coincé entre le hublot de l'appareil et le joint en caoutchouc.

- Appuyez sur la touche Marche/Arrêt pour allumer l'appareil.
- Réglez le programme et les options adaptés au type de charge.

L'affichage indique la durée du programme.

- Appuyez sur la touche Départ/Pause. Le programme démarre.

9.2 Démarrage du programme avec départ différé

- Réglez le programme et les options adaptés au type de charge.
- Appuyez à plusieurs reprises sur la touche de départ différé jusqu'à ce que l'écran indique la durée de départ différé souhaitée.



Vous pouvez différer le départ d'un programme d'un minimum de 30 minutes à un maximum de 20 heures.

- Appuyez sur la touche Départ/Pause. Le décompte du départ différé s'affiche. Lorsque le décompte est terminé, le programme démarre.

9.3 Changement de programme

- Appuyez sur la touche Marche/Arrêt pour éteindre l'appareil
- Appuyez sur la touche Marche/Arrêt pour allumer l'appareil.
- Sélectionnez le programme.

9.4 À la fin du programme

Une fois le programme terminé :



- Un signal sonore intermittent retentit.
- Le voyant  clignote.

- Le voyant  clignote.
- Le voyant Départ/Pause est allumé. L'appareil continue à effectuer la phase anti-froissage pendant environ 30 minutes.

La phase anti-froissage évite les plis du linge.

Vous pouvez retirer le linge avant la fin de la phase anti-froissage. Pour de meilleurs résultats, nous vous recommandons de ne retirer le linge que lorsque la phase est terminée ou presque.

Lorsque la phase anti-froissage est terminée :

- Le voyant  est allumé mais ne clignote pas.
 - Le voyant  est allumé mais ne clignote pas.
 - Le voyant Départ/Pause s'éteint.
- Appuyez sur la touche Marche/Arrêt pour éteindre l'appareil.
 - Ouvrez le couvercle de l'appareil.
 - Sortez le linge.
 - Fermez le hublot de l'appareil.



Pensez toujours à nettoyer le filtre et à vider le bac d'eau de condensation lorsqu'un programme est terminé.

9.5 Fonction de veille

Pour réduire la consommation d'énergie, cette fonction éteint automatiquement l'appareil :

- Au bout de 5 minutes si vous ne lancez aucun programme.
- Au bout de 5 minutes après la fin du programme de lavage.

10. CONSEILS





10.1 Préparation du linge

- Fermez les fermetures à glissière.
- Fermez les boutons des housses de couette.
- Ne laissez pas de cordons ni de rubans dénoués (par exemple des cordons de tablier). Nouez-les avant de démarrer le programme.
- Videz les poches.

- Si un article dispose d'une doublure en coton, retournez-le. Assurez-vous que la doublure en coton est toujours tournée vers l'extérieur.
- Nous vous recommandons de toujours régler le programme le mieux adapté au type de textiles se trouvant dans l'appareil.
- Ne mélangez pas les articles de couleurs foncées avec des articles de

- couleurs claires. Les couleurs foncées pourraient déteindre.
- Utilisez un programme adapté pour les lainages et la bonneterie pour éviter qu'ils ne rétrécissent.
 - Assurez-vous que la charge de linge ne dépasse pas le poids maximal indiqué dans le tableau des programmes.

- Séchez uniquement du linge adapté au sèche-linge. Reportez-vous aux étiquettes des vêtements.

Étiquette d'entretien du textile	Description
	Linge adapté au sèche-linge.
	Linge adapté au sèche-linge. Sélectionnez le programme avec une température standard.
	Linge adapté au sèche-linge. Sélectionnez le programme avec une basse température.
	Linge non adapté au sèche-linge.

11. ENTRETIEN ET NETTOYAGE

11.1 Nettoyage du filtre

1.

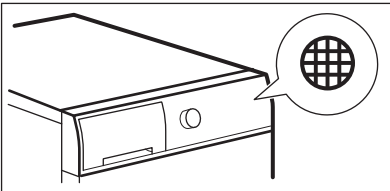

2.

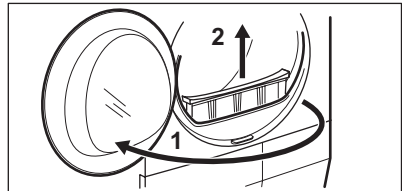

3.

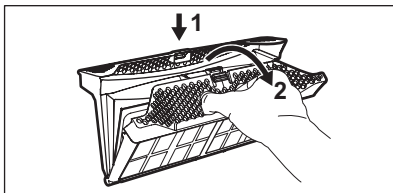

4.

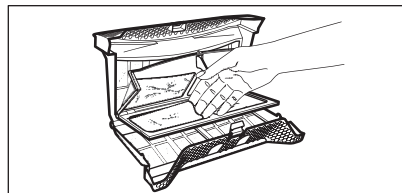

5. 1)

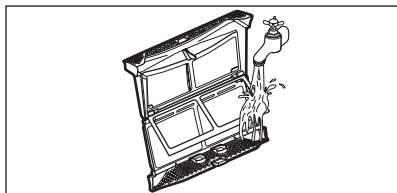

6.

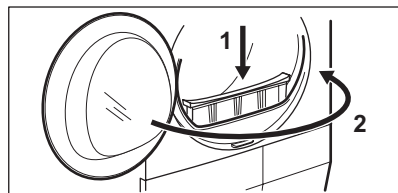

1) Si nécessaire, nettoyez le filtre à l'eau du robinet chaude à l'aide d'une brosse et/ou d'un aspirateur.

11.2 Vidange du bac d'eau de condensation

1.

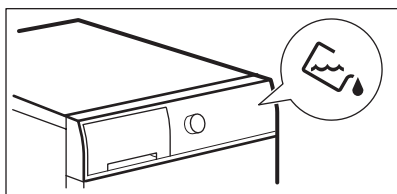

2.

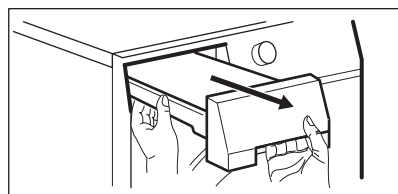

3.

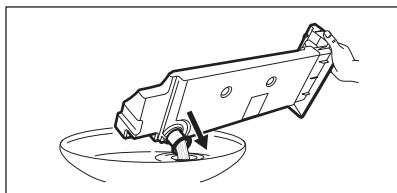

4.

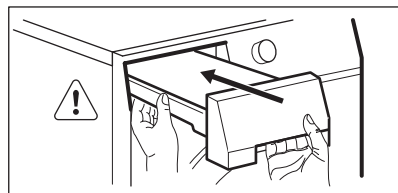

Vous pouvez utiliser l'eau du bac d'eau de condensation comme eau distillée (par exemple pour les fers à vapeur). Avant d'utiliser l'eau, éliminez les résidus avec un filtre.

11.3 Nettoyage du condenseur

1.

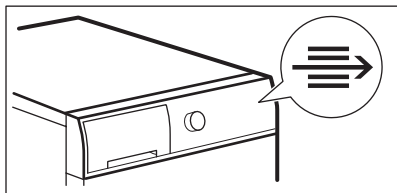

2.

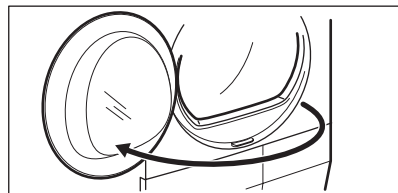

3.

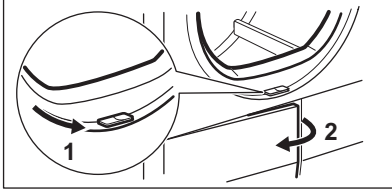

4.

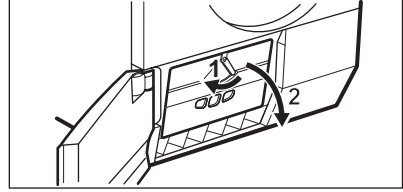

5.

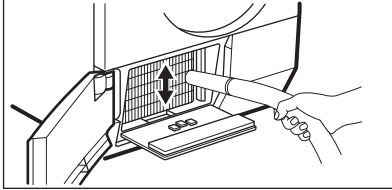

6.

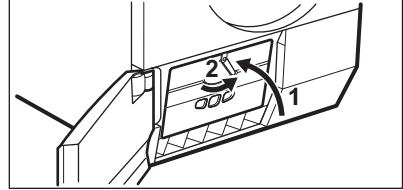

8.

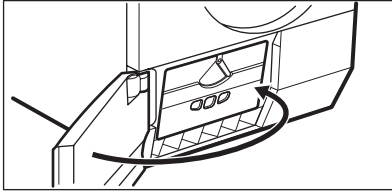

11.4 Nettoyage du tambour



AVERTISSEMENT!

Débranchez l'appareil avant de le nettoyer.

Utilisez un détergent savonneux neutre standard pour nettoyer la surface interne du tambour et les nervures de ce dernier. Séchez les surfaces nettoyées avec un chiffon doux.



ATTENTION!

N'utilisez pas de matières abrasives ou de laine d'acier pour nettoyer le tambour.

11.5 Nettoyage du bandeau de commande et de l'enveloppe

Utilisez un détergent savonneux neutre standard pour nettoyer le bandeau de commande et le boîtier.

Nettoyez-les à l'aide d'un chiffon humide. Séchez les surfaces nettoyées avec un chiffon doux.



ATTENTION!

Ne nettoyez pas l'appareil à l'aide de produits de nettoyage pour meubles ou autres pouvant entraîner une corrosion.

11.6 Nettoyage des fentes de circulation d'air

Utilisez un aspirateur pour retirer les peluches des fentes de circulation d'air.

12. EN CAS D'ANOMALIE DE FONCTIONNEMENT

Problème	Solution possible
L'appareil ne s'allume pas.	Assurez-vous que la fiche du câble d'alimentation est bien insérée dans la prise de courant.
	Vérifiez le fusible dans la boîte à fusibles (installation domestique).
Le programme ne démarre pas.	Appuyez sur Départ/Pause.
	Vérifiez que le hublot de l'appareil est fermé.
Le hublot de l'appareil ne ferme pas.	Vérifiez que le filtre est correctement installé.
	Assurez-vous que le linge n'est pas coincé entre le hublot de l'appareil et le joint en caoutchouc.
L'appareil s'arrête en cours de fonctionnement.	Vérifiez que le bac d'eau de condensation est vide. Appuyez sur la touche Départ/Pause pour relancer le programme.
L'affichage indique une durée du programme longue. 1)	Assurez-vous que le poids du linge est adapté à la durée du programme.
	Assurez-vous que le filtre est propre.
	Le linge est trop mouillé. Essorez une nouvelle fois le linge dans le lave-linge.
	Assurez-vous que la température ambiante n'est pas trop élevée.
L'affichage indique une durée du programme courte.	Réglez le programme Minuterie ou Extra Sec.
L'affichage indique Err .	Si vous souhaitez sélectionner un nouveau programme, vous devez éteindre puis rallumer l'appareil.
	Assurez-vous que les options sont compatibles avec le programme.
L'affichage indique par exemple E51 .	Éteignez puis rallumez l'appareil. Démarrez un nouveau programme. Si le problème se produit à nouveau, contactez le service après-vente.

1) Le programme s'arrête automatiquement au bout de 5 heures

Si les résultats de séchage ne sont pas satisfaisants

- Le programme réglé n'était pas adapté.
- Le filtre est obstrué.
- Le condenseur est obstrué.
- Vous avez introduit trop de linge dans l'appareil.
- Le tambour est sale.

- Mauvais réglage du capteur de conductivité.
- Les fentes de circulation d'air sont obstruées.

13. CARACTÉRISTIQUES TECHNIQUES

Hauteur x Largeur x Profondeur	850 x 600 x 600 mm (maximum 640 mm)
Profondeur max. avec hublot ouvert	1090 mm
Largeur max. avec hublot ouvert	950 mm
Hauteur réglable	850 mm (+ 15 mm - réglage des pieds)
Capacité du tambour	118 l
Charge maximale	8 kg
Tension	230 V
Fréquence	50 Hz
Fusible nécessaire	4 A
Puissance totale	900 W
Classe d'efficacité énergétique	A++
Consommation énergétique ¹⁾	1,94 kWh
Consommation énergétique annuelle ²⁾	235 kWh
Puissance absorbée en mode « Veille »	0,50 W
Puissance absorbée en mode éteint	0,50 W
Type d'utilisation	Domestique
Température ambiante autorisée	+ 5 °C à + 35 °C
Niveau de protection contre l'infiltration de particules solides et d'humidité assuré par le couvercle de protection, excepté là où l'équipement basse tension ne dispose d'aucune protection contre l'humidité	IPX4

¹⁾ Conformément à la norme EN 61121. 8 kg de coton, essoré à 1 000 tr/min.

²⁾ Consommation énergétique annuelle en kWh basée sur 160 cycles de séchage du programme standard pour le coton, avec une charge complète ou partielle, et la consommation des modes basse consommation. La consommation énergétique réelle par cycle dépendra de l'utilisation de l'appareil (NORME (UE) No 392/2012).

13.1 Données de consommation

Température	Vitesse d'essorage / humidité résiduelle	Temps de séchage	Consommation énergétique
Coton 8 kg			

Température	Vitesse d'essorage / humidité résiduelle	Temps de séchage	Consommation énergétique
Prêt à ranger	1400 tours/min / 50%	149 min.	1,70 kWh
	1000 tours/min / 60%	170 min.	1,94 kWh
Prêt à repasser	1400 tours/min / 50%	110 min.	1,19 kWh
	1000 tours/min / 60%	125 min.	1,35 kWh
Synthétiques 3,5 kg			
Prêt à ranger	1200 tours/min / 40%	56 min.	0,54 kWh
	800 tours/min / 50%	64 min.	0,61 kWh

14. EN MATIÈRE DE PROTECTION DE L'ENVIRONNEMENT

Recyclez les matériaux portant le symbole . Déposez les emballages dans les conteneurs prévus à cet effet. Contribuez à la protection de l'environnement et à votre sécurité, recyclez vos produits électriques et électroniques. Ne jetez pas

les appareils portant le symbole  avec les ordures ménagères. Emmenez un tel produit dans votre centre local de recyclage ou contactez vos services municipaux.

INHALTSVERZEICHNIS

1. SICHERHEITSHINWEISE.....	56
2. SICHERHEITSANWEISUNGEN.....	59
3. GERÄTEBESCHREIBUNG.....	60
4. BEDIENFELD.....	61
5. PROGRAMMTABELLE.....	62
6. OPTIONEN.....	64
7. EINSTELLUNGEN.....	65
8. VOR DER ERSTEN INBETRIEBNAHME.....	66
9. TÄGLICHER GEBRAUCH.....	66
10. TIPPS UND HINWEISE.....	67
11. REINIGUNG UND PFLEGE.....	68
12. FEHLERSUCHE.....	70
13. TECHNISCHE DATEN.....	71

WIR DENKEN AN SIE

Vielen Dank, dass Sie sich für ein Gerät von Electrolux entschieden haben. Sie haben ein Produkt gewählt, hinter dem jahrzehntelange professionelle Erfahrung und Innovation stehen. Bei der Entwicklung dieses großartigen und eleganten Geräts haben wir an Sie gedacht. So haben Sie bei jedem Gebrauch die Gewissheit, dass Sie stets großartige Ergebnisse erzielen werden.

Willkommen bei Electrolux.

Besuchen Sie uns auf unserer Website, um:



Anwendungshinweise, Prospekte, Fehlerbehebungs- und Service-Informationen zu erhalten:

www.electrolux.com



Ihr erworbenes Produkt zu registrieren, um den besten Service dafür zu gewährleisten:

www.registerelectrolux.com



Zubehör, Verbrauchsmaterial und Original-Ersatzteile für Ihr Gerät zu erwerben:

www.electrolux.com/shop

REPARATUR- UND KUNDENDIENST

Bitte verwenden Sie ausschließlich Original-Ersatzteile für Ihre Produkte.

Halten Sie folgende Angaben bereit, wenn Sie sich an den Kundendienst wenden
Modell, Produktnummer (PNC), Seriennummer.

Diese Informationen finden Sie auf dem Typenschild.



Warnungs-/ Sicherheitshinweise



Allgemeine Informationen und Empfehlungen



Informationen zum Umweltschutz

Änderungen vorbehalten.

1. ⚠ SICHERHEITSHINWEISE

Lesen Sie vor der Montage und dem Gebrauch des Geräts zuerst die Gebrauchsanleitung. Der Hersteller übernimmt keine Verantwortung für Verletzungen und Beschädigungen durch unsachgemäße Montage. Bewahren Sie die Gebrauchsanleitung griffbereit auf.



- Lesen Sie bitte die mitgelieferte Anleitung.

1.1 Sicherheit von Kindern und schutzbedürftigen Personen



WARNUNG!

Erstickungs- und Verletzungsgefahr sowie Gefahr einer dauerhaften Behinderung.

- Das Gerät kann von Kindern ab 8 Jahren und Personen mit eingeschränkten physischen, sensorischen oder geistigen Fähigkeiten oder mit mangelnder Erfahrung und/oder mangelndem Wissen nur dann verwendet werden, wenn sie durch eine für ihre Sicherheit zuständige Person beaufsichtigt werden oder in die sichere Verwendung des Geräts eingewiesen wurden und die mit dem Gerät verbundenen Gefahren verstanden haben.
- Kinder dürfen nicht mit dem Gerät spielen.
- Halten Sie Kinder unter 3 Jahren vom Gerät fern, wenn sie nicht ständig beaufsichtigt werden.
- Alle Verpackungsmaterialien von Kindern fernhalten.
- Alle Reinigungsmittel von Kindern fernhalten.
- Halten Sie Kinder und Haustiere vom geöffneten Gerät fern.
- Falls Ihr Gerät mit einer Kindersicherung ausgestattet ist, empfehlen wir, diese einzuschalten.
- Wartung oder Reinigung des Geräts dürfen nicht von Kindern ohne Aufsicht erfolgen.

1.2 Allgemeine Sicherheit

- Nehmen Sie keine technischen Änderungen am Gerät vor.
- Wenn der Wäschetrockner auf einer Waschmaschine aufgestellt wird, muss die Befestigung mithilfe des Bausatzes Wasch-Trocken-Säule erfolgen. Der Bausatz Wasch-Trocken Säule, der bei Ihrem autorisierten Lieferanten erhältlich ist, kann nur für die in der mitgelieferten Anleitung aufgeführten Geräte verwendet werden. Lesen Sie die Anleitung aufmerksam vor der Montage (siehe Montageanleitung).
- Das Gerät kann freistehend oder unter einer Küchenarbeitsplatte in einer Nische mit den entsprechenden Abmessungen montiert werden (siehe Montageanleitung).
- Das Gerät darf nicht hinter einer verschließbaren Tür, einer Schiebetür oder einer Tür mit einem Scharnier, das dem des Gerätes gegenüber liegt und eine vollständige Öffnung der Gerätetür verhindert, aufgestellt werden.
- Die Lüftungsöffnungen im Gerätesockel (falls vorhanden) dürfen nicht von einem Teppichboden blockiert werden.
- Stecken Sie den Netzstecker erst nach Abschluss der Montage in die Steckdose. Stellen Sie sicher, dass der Netzstecker nach der Montage noch zugänglich ist.
- Der Raum, in dem das Gerät aufgestellt wird, muss gut belüftet sein, damit keine Gase in den Raum zurückströmen, die von offenem Feuer oder von anderen Geräten stammen, die mit Brennstoffen arbeiten.
- Die Abluft darf nicht über denselben Abzug abgeleitet werden, durch den der Dunstabzug von mit Gas oder sonstigen Brennstoffen betriebenen Geräten gewährleistet wird. (falls zutreffend)
- Wenn das Netzkabel beschädigt ist, muss es vom Hersteller, seinem autorisierten Kundenservice oder

einer gleichermaßen qualifizierten Person ausgetauscht werden, um Gefahrenquellen zu vermeiden.

- Beachten Sie die maximale Beladungsmenge von 8 kg (siehe Kapitel „Programmtabelle“).
- Verwenden Sie das Gerät nicht, wenn es mit Industriechemikalien gereinigt wurde.
- Wischen Sie die um das Gerät ggf. angesammelten Flusen weg.
- Benutzen Sie das Gerät niemals ohne Filter. Reinigen Sie den Flusenfilter vor oder nach jedem Gebrauch.
- Trocknen Sie keine ungewaschenen Wäschestücke im Trockner.
- Wäschestücke, die mit Speiseöl verschmutzt sind oder die mit Aceton, Alkohol, Kerosin, Fleckentfernern, Terpentin und Wachsentfernern behandelt worden sind, müssen vor dem Trocknen in dem Wäschetrockner in heißem Wasser und zusätzlichem Waschmittel gewaschen werden.
- Artikel wie Schaumgummi (Latexschaumgummi), Duschhauben, imprägnierte Textilien, gummibeschichtete Wäschestücke und Kleider oder Kissen mit Schaumgummipolster dürfen in dem Gerät nicht getrocknet werden.
- Weichspüler oder ähnliche Produkte dürfen nur entsprechend den Herstelleranweisungen benutzt werden.
- Entfernen Sie alle Gegenstände, wie Feuerzeuge und Streichhölzer, aus den Taschen.
- Wenn Sie die Trockentrommel vor dem Ende des Trockengangs anhalten müssen, entnehmen Sie bitte sofort die gesamte Wäsche und breiten Sie diese zur Wärmeableitung aus.
- Der letzte Teil eines Trockenprogramms findet ohne Hitze statt (Abkühlzyklus), um sicherzustellen, dass die Wäsche auf einer Temperatur bleibt, bei der sie nicht beschädigt wird.

- Schalten Sie das Gerät immer aus und ziehen Sie den Netzstecker aus der Steckdose, bevor Reinigungsarbeiten durchgeführt werden.

2. SICHERHEITSANWEISUNGEN

2.1 Montage

- Entfernen Sie das Verpackungsmaterial.
- Stellen Sie ein beschädigtes Gerät nicht auf und benutzen Sie es nicht.
- Halten Sie sich an die mitgelieferte Montageanleitung.
- Seien Sie beim Umsetzen des Geräts vorsichtig, denn es ist schwer. Tragen Sie stets Sicherheitshandschuhe.
- Das Gerät darf nicht an einem Ort aufgestellt oder verwendet werden, an dem die Temperatur unter 5 °C absinken oder auf über 35°C steigen kann.
- Stellen Sie sicher, dass der Boden, auf dem das Gerät aufgestellt wird, eben, hitzebeständig und sauber ist.
- Stellen Sie sicher, dass die Luft zwischen Gerät und Boden zirkulieren kann.
- Das Gerät darf ausschließlich stehend transportiert oder umgesetzt werden.
- Die Geräterückseite muss gegen die Wand zeigen.
- Überprüfen Sie den waagrechten Stand des Geräts mit einer Wasserwaage, wenn es an seinen endgültigen Platz gestellt wird. Richten Sie es gegebenenfalls mit den Schraubfüßen waagrecht aus.

2.2 Elektrischer Anschluss



WARNUNG!

Brand- und Stromschlaggefahr.

- Das Gerät muss geerdet sein.
- Stellen Sie sicher, dass die elektrischen Daten auf dem Typenschild den Daten Ihrer Stromversorgung entsprechen. Wenden Sie sich andernfalls an eine Elektrofachkraft.
- Schließen Sie das Gerät nur an eine ordnungsgemäß installierte Schutzkontaktsteckdose an.

- Verwenden Sie keine Mehrfachsteckdosen oder Verlängerungskabel.
- Ziehen Sie nicht am Netzkabel, wenn Sie das Gerät von der Stromversorgung trennen möchten. Ziehen Sie stets am Netzstecker.
- Fassen Sie das Netzkabel oder den Netzstecker nicht mit nassen Händen an.
- Nur für GB und Irland. Das Gerät besitzt einen Netzstecker mit einer 13 A Sicherung. Muss die Sicherung im Netzstecker ausgetauscht werden, setzen Sie eine 13 A Sicherung des Typs ASTA (BS 1362) ein.
- Das Gerät entspricht den EWG-Richtlinien.

2.3 Gebrauch



WARNUNG!

Verletzungs-, Stromschlag-, Brand-, Verbrennungsgefahr sowie Risiko von Schäden am Gerät.

- Das Gerät ist ausschließlich für die Verwendung im Haushalt vorgesehen.
- Beschädigte Wäschestücke mit Wattierungen oder Füllungen dürfen nicht im Gerät getrocknet werden.
- Nur Textilien trocknen, die für Wäschetrockner geeignet sind. Beachten Sie die Pflegehinweise auf dem Textiletikett.
- Für Wäsche, die mit einem Fleckenentferner behandelt wurde, muss vor dem Trocknen ein zusätzlicher Spülgang durchgeführt werden.
- Das Kondenswasser/destillierte Wasser darf nicht getrunken oder für das Zubereiten von Speisen verwendet werden. Dies kann bei Mensch und Tier gesundheitliche Schäden hervorrufen.

- Setzen oder stellen Sie sich niemals auf die geöffnete Gerätetür.
- Trocknen Sie keine tropfnassen Wäschestücke im Trockner.

2.4 Innenbeleuchtung



WARNUNG!
Verletzungsgefahr.

- Sichtbare LED-Abstrahlung; vermeiden Sie es, direkt in den Lichtstrahl zu blicken.
- Die Leuchtmittel in diesem Gerät sind nur für Haushaltsgeräte geeignet. Benutzen Sie sie nicht für die Raumbeleuchtung.
- Für den Austausch der Innenbeleuchtung wenden Sie sich bitte an den Kundendienst.

2.5 Reinigung und Pflege



WARNUNG!
Verletzungsgefahr sowie Risiko von Schäden am Gerät.

- Reinigen Sie das Gerät nicht mit einem Wasser- oder Dampfstrahl.
- Reinigen Sie das Gerät mit einem weichen, feuchten Tuch. Verwenden

Sie ausschließlich Neutralreiniger. Benutzen Sie keine Scheuermittel, scheuernde Reinigungsschwämmchen, Lösungsmittel oder Metallgegenstände.

2.6 Kompressor



WARNUNG!
Das Gerät könnte beschädigt werden.

- Das Kompressorsystem des Wäschetrockners ist mit einem speziellem Mittel gefüllt, das keine Fluorchlorkohlenwasserstoffe enthält. Das System muss dicht bleiben. Eine Beschädigung des Systems kann zu einem Leck führen.

2.7 Entsorgung



WARNUNG!
Verletzungs- und Erstickungsgefahr.

- Trennen Sie das Gerät von der Stromversorgung.
- Schneiden Sie das Netzkabel ab, und entsorgen Sie es.
- Entfernen Sie das Türschloss, um zu verhindern, dass sich Kinder oder Haustiere in dem Gerät einschließen.

3. GERÄTEBESCHREIBUNG

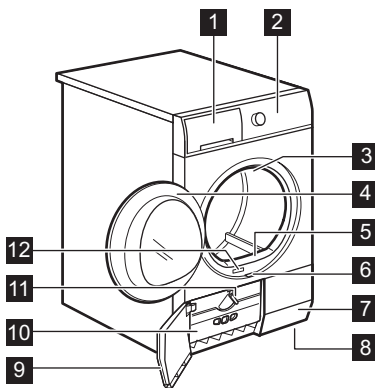

- 1 Behälter
- 2 Bedienfeld
- 3 Innenbeleuchtung
- 4 Gerätetür
- 5 Hauptfilter
- 6 Taste zum Öffnen der Wärmetauscher­tür
- 7 Luftschlitze
- 8 Schraubfüße
- 9 Zugangstür zum Wärmetauscher
- 10 Wärmetauscherabdeckung
- 11 Taste zum Verriegeln der Wärmetauscherabdeckung
- 12 Typenschild

i Die Einfülltür kann vom Benutzer an der gegenüberliegenden Seite angebracht werden. So kann die Wäsche in einigen Fällen einfacher eingelegt und entnommen werden (siehe separate Broschüre).

4. BEDIENFELD

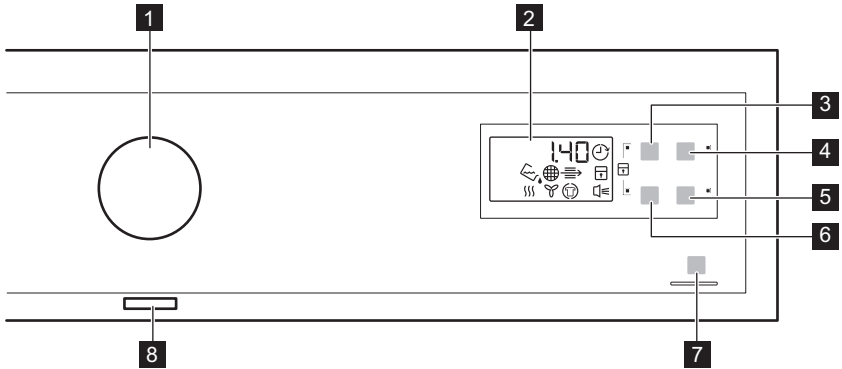

- 1** Programmwahlschalter
- 2** Display
- 3** Touchpad Tijd (Zeit)
- 4** Touchpad Startuitstel (Zeitvorwahl)
- 5** Touchpad Zoemer (Summer)
- 6** Touchpad Wol Belading (Wolle)
- 7** Touchpad Start/Pauze (Start/Pause)
- 8** Taste Ein/Aus

i Berühren Sie mit dem Finger den Touchpad-Bereich, in dem das entsprechende Symbol oder der Name der gewünschten Option angezeigt wird. Tragen Sie beim Bedienen des Bedienfelds keine Handschuhe. Achten Sie darauf, dass das Bedienfeld immer sauber und trocken ist.



















4.1 Anzeigen





Anzeigen	Beschreibung
	Trockenphase
	Abkühlphase
	Knitterschutzphase

Anzeigen	Beschreibung
	Wärmetauscher
	Behälter
	Sieb
	Zeitvorwahl
	Kindersicherung
	Signaltöne
2 . 0 0	Programmdauer
1 0 ' - 2 . 0 0	Dauer des zeitgesteuerten Trocknens
3 0 ' - 2 0 h	Dauer der Zeitvorwahl

5. PROGRAMMTABELLE

Programme	Beladung	Beladung (max.) ¹⁾ /Pflege-symbol
Katoen (Koch-/Buntwäsche)		
Extra Droog (Extra Trocken)	Trockengrad: Extratrocken.	8 kg/
Kastdroog + (Schranktrocken +)	Trockengrad: Starktrocken.	8 kg/
Kastdroog (Schranktrocken) ^{2) 3)}	Trockengrad: Schranktrocken.	8 kg/
Strijkdroog (Bügel-trocken) ²⁾	Trockengrad: Bügeltrocken.	8 kg/
Synthetica (Pflegeleicht)		
Extra Droog (Extra Trocken)	Trockengrad: Extratrocken.	3,5 kg/
Kastdroog (Schranktrocken) ²⁾	Trockengrad: Schranktrocken.	3,5 kg/
Strijkdroog (Bügel-trocken)	Trockengrad: Bügeltrocken.	3,5 kg/

Programme	Beladung	Beladung (max.) ¹⁾ /Pflege- symbol
 Snel 2kg (Schnell)	Zum Trocknen von Textilien aus Baumwolle und Synthetikgeweben bei niedriger Temperatur.	2 kg/   
 Tijd (Zeitge- teuertes Trocknen)	Für dieses Programm kann die Option Tijd (Zeit) verwendet und die Programmdauer eingestellt werden.	8 kg/   
 Oprissen (Auffri- schen)	Auffrischen von Textilien nach längerer Lagerung.	1 kg
 Wol (Wolle) ⁴⁾	Wolltextilien. Sanftes Trocknen von waschbaren Wolltextilien. Nehmen Sie die Wäsche unmittelbar nach Abschluss des Programms aus der Trommel.  WOOL HAND WASH SAFE	1 kg
	Nur zum Trocknen von Sportschuhen mit dem Trockenkorb (Näheres entnehmen Sie der separaten Gebrauchsanleitung für den Trockenkorb).	1 Paar Sportschuhe
 Fijne was (Feinwä- sche)	Feinwäsche.	2 kg/   
 Dekbed (Daunen)	Zum Trocknen von 1-2 Bettdecken und Kopfkissen (mit Feder-, Daunen- oder Synthetikfüllung).	3 kg/   

Programme	Beladung	Beladung (max.) ¹⁾ /Pflege-symbol
 Strijkvrij (Leichtbügeln)	Pflegeleichte Textilien, die nur leicht gebügelt werden müssen. Das Trocknungsergebnis kann je nach Gewebeart unterschiedlich ausfallen. Schütteln Sie jedes Wäschestück leicht aus, bevor Sie es in das Gerät legen. Nehmen Sie die Wäsche unmittelbar nach Abschluss des Programms aus dem Gerät und hängen Sie sie auf Kleiderbügel.	1 kg (oder 5 Hemden)/   

1) Die Angabe des maximalen Gewichts bezieht sich auf trockene Wäsche.

2) Nur für Prüfinstitute: Standardprogramme für Prüfungen sind im Dokument EN 61121 angegeben. Reinigen Sie den Hauptfilter und Wärmetauscherfilter nach jedem Trockenprogramm.

3) Das  Katoen (Koch-/Buntwäsche) Kastdroog (Schranktrocken)-Programm ist das „Standardprogramm für Baumwolle“ und eignet sich zum Trocknen von normaler, feuchter Baumwollwäsche und ist in Bezug auf den Energieverbrauch zum Trocknen feuchter Baumwollwäsche das effizienteste Programm.

4) Das Programm Wolle dieses Wäschetrockners wurde von der **Woolmark** Company geprüft und anerkannt. Dieses Programm eignet sich zum Trocknen von Kleidungsstücken aus Wolle, die mit dem Hinweis „Handwäsche“ versehen sind, jedoch ausschließlich dann, wenn diese zuvor mit einem von **Woolmark** anerkannten Handwäsche-Programm gewaschen wurden, und bei der Trocknung die Herstelleranleitung befolgt wird. **1780SW13W.**

6. OPTIONEN

6.1 Tijd (Zeit)

Diese Option steht nur für die Programme Tijd (Zeitgesteuertes Trocknen) und Wol (Wolle) zur Verfügung (nur mit Trockenkorb).



Empfohlen wird das Einstellen einer kurzen Dauer für kleinere Wäschemengen oder einzelne Wäschestücke.

- **Tijd (Zeitgesteuertes Trocknen) Programm:** Sie können eine beliebige Programmdauer von mindestens 10 Minuten bis höchstens 2 Stunden einstellen. Die Dauer sollte entsprechend der zu trocknenden Wäschemenge eingestellt werden.
- **Wol (Wolle) Programm:** Sie können eine beliebige Programmdauer von mindestens 30 Minuten bis höchstens 4 Stunden einstellen. Die Dauer sollte

entsprechend der zu trocknenden Wäschemenge eingestellt werden.

6.2 Wol Belading (Wolle)

Diese Option kann ausschließlich für das Wollprogramm verwendet werden. Um den Trockengrad der Wäsche zu erhöhen, berühren Sie das Touchpad Wol Belading (Wolle)  wiederholt, um die Programmdauer zu verlängern.

6.3 Zoemer (Summer)



Sie hören einen Signalton:

- am Programmende
- zu Beginn und am Ende der Knitterschutzphase
- bei einer Unterbrechung des Programms

Das Signal ist standardmäßig aktiviert. Mit dieser Funktion können Sie den Ton ein- oder ausschalten.

i Die Option Zoemer (Summer) kann für alle Programme eingestellt werden.

6.4 Tabelle der Optionen





Programme ¹⁾		
 Tijd (Zeitge- teuertes Trocknen)	■	
 Wol (Wolle)	■ ²⁾	■

1) Sie können zusammen mit dem Programm eine oder mehrere Optionen wählen. Drücken Sie zum Ein- oder Ausschalten der Optionen das zugehörige Touchpad.

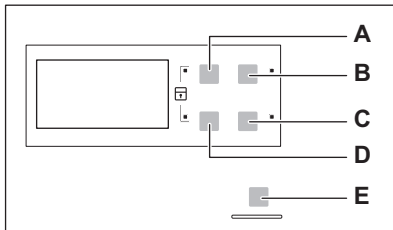
2) Nur mit Trocknenkorb (Standardzubehör oder optional, je nach Modell).

7. EINSTELLUNGEN



- A)** Tijd (Zeit) Touchpad 
- B)** Startuitstel (Zeitvorwahl) Touchpad 
- C)** Zoemer (Summer) Touchpad 
- D)** Wol Belading (Wolle) Touchpad 
- E)** Start/Pauze (Start/Pause) Touchpad 

7.1 Funktion „Kindersicherung“

Durch Wählen dieser Funktion wird das Gerät gegen ein versehentliches Bedienen bei laufendem Betrieb gesichert, zum Beispiel wenn Kinder mit dem Gerät spielen. Der Programmwahlschalter und alle Touchpads sind verriegelt.

Nur die Taste „Ein/Aus“ bleibt aktiv.

Einschalten der Kindersicherung:

1. Drücken Sie die Taste Ein/Aus, um das Gerät einzuschalten.
2. Warten Sie etwa 8 Sekunden.

3. Halten Sie die Touchpads **(A)** und **(D)** gleichzeitig gedrückt. Die Anzeige Kindersicherung leuchtet. Die Anzeige Kindersicherung leuchtet.



i Die Funktion Kindersicherung kann während des laufenden Programmbetriebs ausgeschaltet werden. Halten Sie dieselben Touchpads wie zum Einschalten der Option gleichzeitig gedrückt, bis die Anzeige der Funktion Kindersicherung erlischt.

7.2 Einstellen des Restfeuchtegrads der Wäsche

Ändern des werkseitig eingestellten Restfeuchtegrads:

1. Drücken Sie die Taste Ein/Aus, um das Gerät einzuschalten.
2. Warten Sie etwa 8 Sekunden.
3. Halten Sie die Tasten **(A)** und **(B)** gleichzeitig gedrückt.

Eine der folgenden Kontrolllampen wird aufleuchten:

-  höchster Trocknungsgrad
-  stärkerer Trocknungsgrad

-  voreingestellter Trocknungsgrad
4. Drücken Sie die Taste **(E)** wiederholt, bis die Kontrolllampe des gewünschten Grads leuchtet.

5. Zur Bestätigung der Einstellung halten Sie die Tasten **(A)** und **(B)** ca. 2 Sekunden lang gleichzeitig gedrückt.

8. VOR DER ERSTEN INBETRIEBNAHME

Führen Sie vor der erstmaligen Inbetriebnahme des Geräts die folgenden Schritte aus:

- Reinigen Sie die Trommel des Wäschetrockners mit einem feuchten Tuch.
- Beladen Sie die Trommel mit feuchter Wäsche und starten Sie ein kurzes Programm (z. B. 30 Minuten).



Zu Beginn eines Trockengangs (in den ersten 3-5 Min.) ist der Geräuschpegel möglicherweise etwas höher. Dieser wird vom Kompressoranlauf erzeugt, was auch bei folgenden, mit einem Kompressor ausgestatteten Geräten normal ist: Kühl- und Gefrierschränke.

9. TÄGLICHER GEBRAUCH

9.1 Starten eines Programms ohne Zeitvorwahl

1. Bereiten Sie die Wäsche vor und füllen Sie die vorbereitete Wäsche in das Gerät.



ACHTUNG!

Stellen Sie beim Schließen der Tür sicher, dass die Wäsche nicht zwischen der Tür und der Gummidichtung eingeklemmt ist.

2. Drücken Sie die Taste Ein/Aus, um das Gerät einzuschalten.
3. Stellen Sie je nach Beladung das passende Programm und die entsprechenden Optionen ein. Im Display wird die Programmdauer angezeigt.
4. Berühren Sie Start/Pause (Start/Pause). Das Programm wird gestartet.

9.2 Starten des Programms mit Zeitvorwahl

1. Stellen Sie je nach Beladung das passende Programm und die entsprechenden Optionen ein.

2. Berühren Sie die Taste Zeitvorwahl wiederholt, bis die gewünschte Startzeitvorwahl im Display angezeigt wird.



Der Programmstart kann um mindestens 30 Minuten bis höchstens 20 Stunden verzögert werden.

3. Berühren Sie das Touchpad Start/Pause (Start/Pause). Die ablaufende Zeit wird im Display angezeigt. Nach Ablauf der Zeitvorwahl wird das Programm gestartet.



9.3 Ändern eines Programms

1. Drücken Sie die Taste „Ein/Aus“, um das Gerät auszuschalten.
2. Drücken Sie die Taste „Ein/Aus“, um das Gerät einzuschalten.
3. Wählen Sie das Programm.

9.4 Am Programmende

Am Ende eines Programms passiert Folgendes:

- Es ertönt ein unterbrochener Signalton.



- Die Kontrolllampe  blinkt.
- Die Kontrolllampe  blinkt.
- Die Kontrolllampe Start/Pause (Start/Pause) leuchtet.

Der Gerätebetrieb wird ca. weitere 30 Minuten in der Knitterschutzphase fortgeführt.

Dadurch werden Wäschefalten beseitigt.

Sie haben die Möglichkeit, die Wäsche vor dem Ablauf der Knitterschutzphase aus dem Gerät zu nehmen. Für optimales Endergebnis empfehlen wir jedoch, die Knitterschutzphase möglichst vollständig durchzuführen.

Am Ende der Knitterschutzphase passiert Folgendes:

- Die Kontrolllampe  leuchtet, blinkt jedoch nicht.
- Die Kontrolllampe  leuchtet, blinkt jedoch nicht.

10. TIPPS UND HINWEISE

10.1 Vorbereiten der Wäsche

- Schließen Sie ggf. alle Reißverschlüsse.
- Wenn Sie Bettbezüge trocknen, knöpfen Sie diese zu.
- Binden Sie sämtliche lose Gürtel oder Bänder (z. B. von Schürzen) zusammen, bevor Sie ein Programm starten.
- Entfernen Sie sämtliche Gegenstände aus den Taschen.
- Drehen Sie Wäschestücke mit Baumwollfutter auf links. Vergewissern Sie sich unbedingt, dass das Baumwollfutter außen ist.
- Wir empfehlen, die zu trocknende Gewebeat bei der Programmeinstellung zu berücksichtigen.

- Die Kontrolllampe Start/Pause (Start/Pause) erlischt.

1. Drücken Sie die Taste Ein/Aus, um das Gerät auszuschalten.
2. Öffnen Sie die Gerätetür.
3. Entnehmen Sie die Wäsche.
4. Schließen Sie die Gerätetür.





Am Ende eines Programms muss der Filter stets gereinigt und der Wasserbehälter geleert werden.

9.5 Standby-Funktion

Um den Energieverbrauch zu senken, wird das Gerät über diese Funktion in folgenden Fällen automatisch ausgeschaltet:

- Wenn innerhalb von 5 Minuten nach dem Einschalten des Geräts kein Programm gestartet wird.
- 5 Minuten nach Programmende.

- Bunte und helle Textilien sollten nicht zusammen getrocknet werden. Kräftige Farben können auf hellere abfärben.
- Achten Sie auf die Auswahl von geeigneten Programmen für Trikotwäsche und Strickwaren, um das Einlaufen der Wäsche zu verhindern.
- Stellen Sie sicher, dass das Wäschegewicht den in der Programmtabelle angegebenen Maximalwert nicht überschreitet.
- Trocknen Sie nur Textilien, die für Wäschetrockner geeignet sind. Beachten Sie die Pflegehinweise auf dem Textiletikett.

Textiletikett	Beschreibung
	Textilien, die für Wäschetrockner geeignet sind.
	Textilien, die für Wäschetrockner geeignet sind. Wählen Sie ein Programm mit Standardtemperatur.

Textiletikett	Beschreibung
☉	Textilien, die für Wäschetrockner geeignet sind. Wählen Sie ein Programm mit einer niedrigeren Temperatur.
☒	Textilien, die für Wäschetrockner nicht geeignet sind.

11. REINIGUNG UND PFLEGE

11.1 Reinigen des Siebs

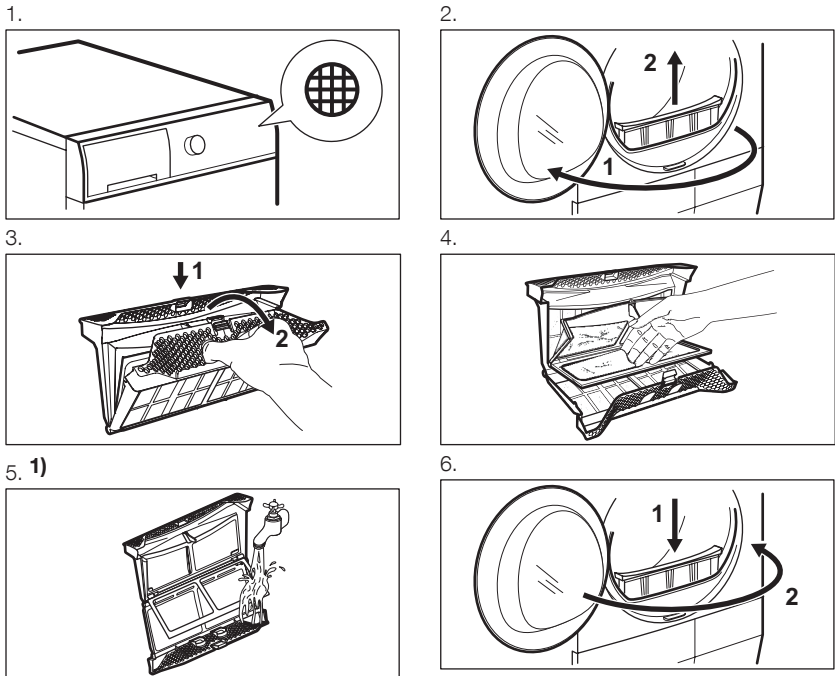

1) Bei Bedarf können Sie auch warmes Leitungswasser und eine Bürste und/oder einen Staubsauger zum Reinigen des Filters verwenden.

11.2 Leeren des Wasserbehälters

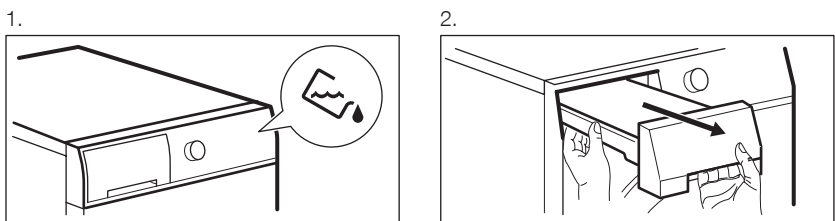

3.

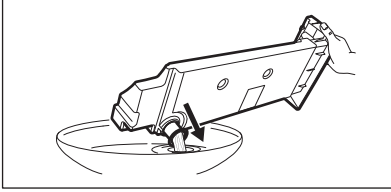

4.

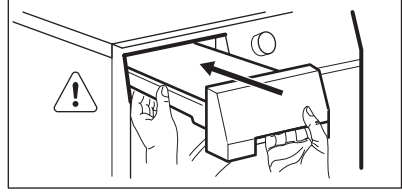

Das Wasser aus dem Wasserbehälter kann als destilliertes Wasser (z. B. zum Dampfbügeln) verwendet werden. Bevor Sie das Wasser weiterverwenden, sollten Sie das Kondensat filtern, um Schmutzrückstände zu entfernen.

11.3 Reinigen des Wärmetauschers

1.

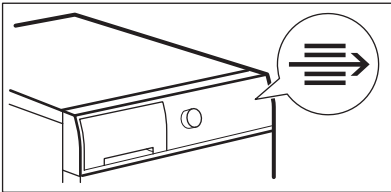

2.

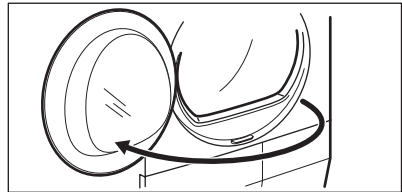

3.

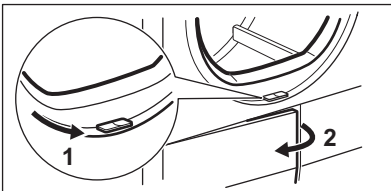

4.

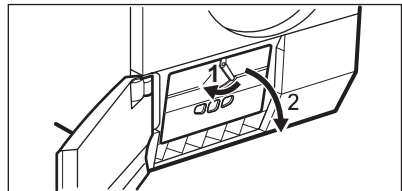

5.

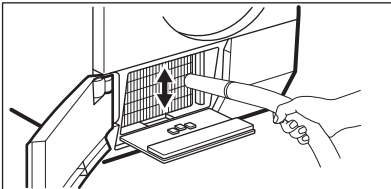

6.

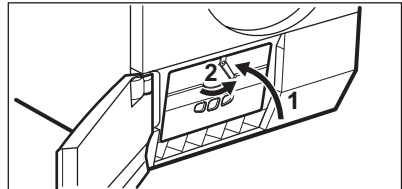

8.

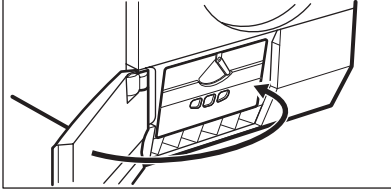

11.4 Reinigen der Trommel



WARNUNG!

Ziehen Sie vor der Reinigung des Geräts den Netzstecker.

Verwenden Sie einen handelsüblichen neutralen Reiniger zur Reinigung der Trommelinnenflächen und Wäscheabweiser. Trocknen Sie die gereinigten Flächen mit einem weichen Tuch.



ACHTUNG!

Verwenden Sie keine Scheuermittel oder Metallschwämmchen zum Reinigen der Trommel.

11.5 Bedienfeld und Gehäuse reinigen

Verwenden Sie einen handelsüblichen neutralen Reiniger zur Reinigung des Bedienfelds und Gehäuses.

Verwenden Sie zur Reinigung ein feuchtes Tuch. Trocknen Sie die gereinigten Flächen mit einem weichen Tuch.



ACHTUNG!

Verwenden Sie keine Möbelreiniger oder Reinigungsmittel, die eine Korrosion des Geräts verursachen können.

11.6 Reinigen der Lüftungsschlitze

Benutzen Sie einen Staubsauger, um Flusen aus den Lüftungsschlitzen zu entfernen.

12. FEHLERSUCHE

Problem	Mögliche Abhilfe
Das Gerät lässt sich nicht einschalten.	Vergewissern Sie sich, dass der Netzstecker in die Netzsteckdose eingesteckt ist.
	Kontrollieren Sie die Sicherung der Hausinstallation.
Das Programm startet nicht.	Drücken Sie Start/Pauze (Start/Pause).
	Vergewissern Sie sich, dass die Tür geschlossen ist.
Die Gerätetür schließt nicht.	Vergewissern Sie sich, dass der Filter ordnungsgemäß eingesetzt ist.

Problem	Mögliche Abhilfe
	Stellen Sie sicher, dass die Wäsche nicht zwischen der Gerätetür und der Gummidichtung eingeklemmt ist.
Das Gerät bleibt während des Betriebs stehen.	Vergewissern Sie sich, dass der Wasserbehälter leer ist. Drücken Sie Start/Pause (Start/Pause), um das Programm erneut zu starten.
Im Display wird eine viel zu lange Programmdauer angezeigt. 1)	Vergewissern Sie sich, dass das Wäschegewicht mit der Programmdauer übereinstimmt.
	Vergewissern Sie sich, dass der Filter sauber ist.
	Die Wäsche ist zu feucht. Schleudern Sie die Wäsche noch einmal in der Waschmaschine.
	Vergewissern Sie sich, dass die Raumtemperatur nicht zu hoch ist.
Im Display wird eine viel zu kurze Programmdauer angezeigt.	Wählen Sie das Programm Tijd (Zeitgesteuertes Trocknen) oder Extra Droog (Extra Trocknen).
Im Display wird Err angezeigt.	Wenn Sie ein neues Programm einstellen möchten, schalten Sie das Gerät aus und wieder ein.
	Vergewissern Sie sich, dass die gewählten Zusatzoptionen für das eingestellte Programm geeignet sind.
Im Display erscheint (z. B. E51).	Schalten Sie das Gerät aus und wieder ein. Starten Sie ein neues Programm. Tritt das Problem erneut auf, wenden Sie sich an den Kundendienst.

1) Nach spätestens 5 Stunden wird das Programm automatisch beendet.

Nicht zufriedenstellende Trocknungsergebnisse

- Sie haben ein falsches Programm gewählt.
- Der Filter ist verstopft.
- Der Wärmetauscher ist verstopft.

- Das Gerät war überladen.
- Die Trommel ist schmutzig.
- Der Leitfähigkeitssensor ist nicht richtig eingestellt.
- Die Lüftungsschlitze sind verstopft.

13. TECHNISCHE DATEN

Höhe x Breite x Tiefe	850 x 600 x 600 mm (maximal 640 mm)
-----------------------	-------------------------------------

Max. Tiefe bei geöffneter Gerätetür	1090 mm
Max. Breite bei geöffneter Gerätetür	950 mm
Höhenverstellbar	850 mm (+ 15 mm - FußEinstellung)
Trommelvolumen	118 Liter
Max. Fassungsvermögen	8 kg
Spannung	230 V
Frequenz	50 Hz
Notwendige Sicherung	4 A
Gesamte Leistungsaufnahme	900 W
Energie-Effizienzklasse	A++
Energieverbrauch 1)	1,94 kWh
Jährlicher Energieverbrauch 2)	235 kWh
Leistungsaufnahme im Ein-Zustand	0,50 W
Leistungsaufnahme im Aus-Zustand	0,50 W
Verwendungsart	Haushalt
Zulässige Umgebungstemperatur	+5 °C bis +35 °C
Die Schutzverkleidung gewährleistet einen Schutz gegen das Eindringen von festen Fremdkörpern und Spritzwasser (Feuchtigkeit), außer an den Stellen, an denen das Niederspannungsgerät keinen Schutz gegen Feuchtigkeit besitzt.	IPX4

1) Gemäß EN 61121; bei einer Beladung von 8 kg Baumwolle und einer Drehzahl von 1000 U/min.

2) Jährlicher Energieverbrauch in kWh, ausgehend von 160 Trockenprogrammen mit dem Standard-Baumwollprogramm bei voller Beladung und bei Teilbeladung und vom Verbrauch der energiesparenden Betriebsmodi. Der tatsächliche Energieverbrauch pro Trockenprogramm hängt davon ab, wie das Gerät verwendet wird (VERORDNUNG (EU) Nr. 392/2012).

13.1 Verbrauchswerte

Programm	U/min / Restfeuchte	Trockenzeit	Energieverbrauch
Katoen (Koch-/Buntwäsche) 8 kg			
Kastdroog (Schrank-trocken)	1400 U/min / 50%	149 Min.	1,70 kWh
	1000 U/min / 60%	170 Min.	1,94 kWh

Programm	U/min / Restfeuchte	Trockenzeit	Energieverbrauch
Strijkdroog (Bügel-trocken)	1400 U/min / 50%	110 Min.	1,19 kWh
	1000 U/min / 60%	125 Min.	1,35 kWh
Synthetica (Pflegeleicht) 3,5 kg			
Kastdroog (Schrank-trocken)	1200 U/min / 40 %	56 Min.	0,54 kWh
	800 U/min / 50%	64 Min.	0,61 kWh

14. UMWELTTIPPS

Recyclen Sie Materialien mit dem Symbol . Entsorgen Sie die Verpackung in den entsprechenden Recyclingbehältern. Recyclen Sie zum Umwelt- und Gesundheitsschutz elektrische und elektronische Geräte. Entsorgen Sie

Geräte mit diesem Symbol  nicht mit dem Hausmüll. Bringen Sie das Gerät zu Ihrer örtlichen Sammelstelle oder wenden Sie sich an Ihr Gemeindeamt.

www.electrolux.com/shop



136936070-A-372014

