

REBEL25

DD2225

**Dirt
Devil®**

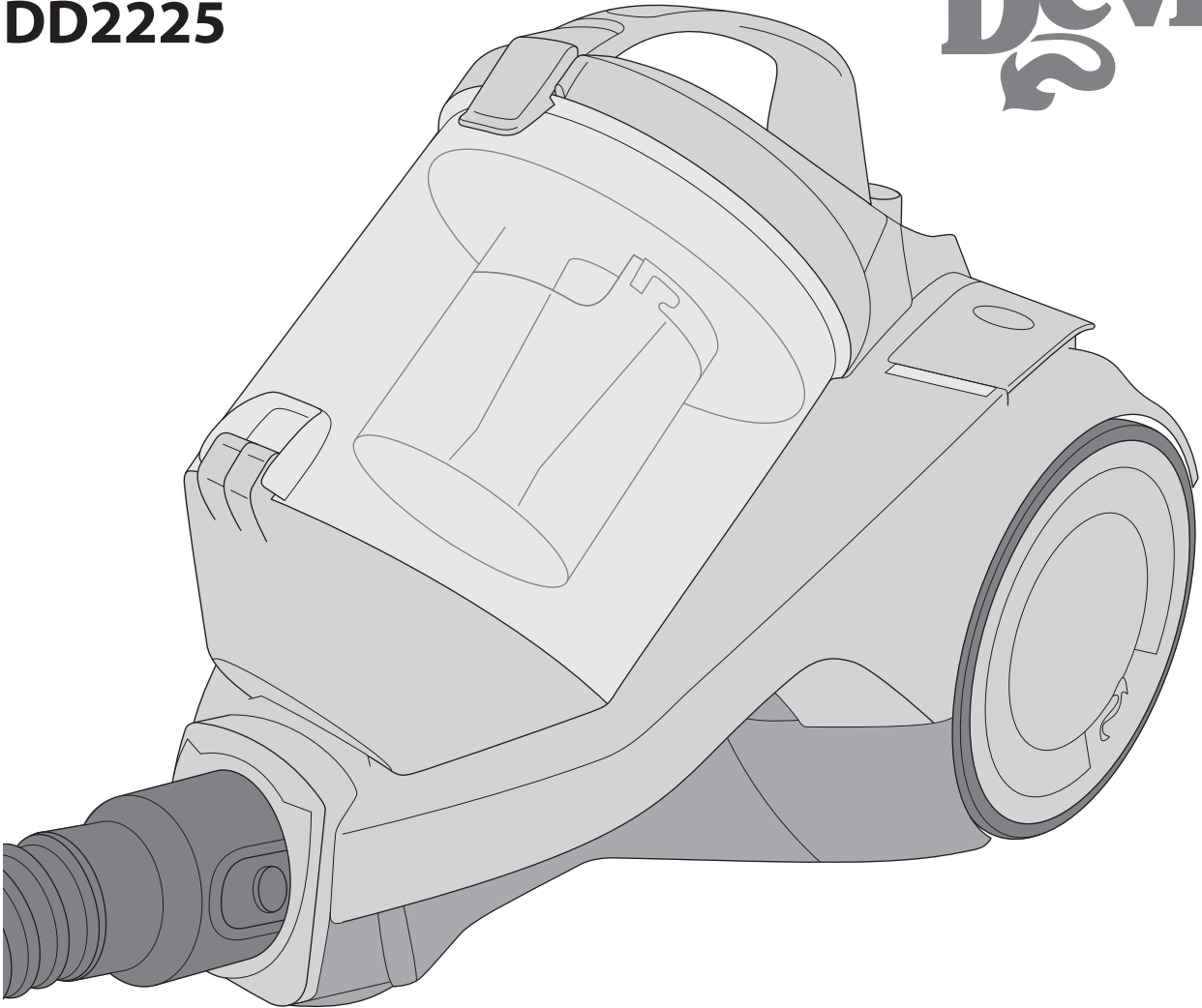

DE **Bedienungsanleitung**
beutelloser Boden-
staubsauger

GB **Operating Manual**
Bagless cylinder
vacuum cleaner















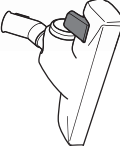

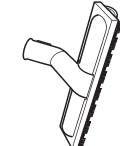

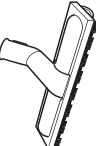
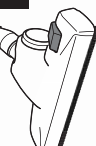
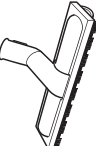

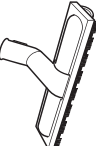
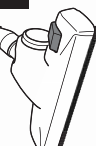
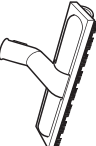

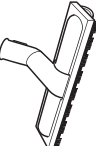
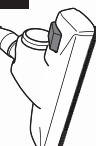
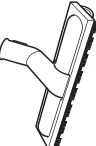

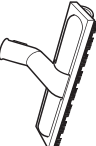
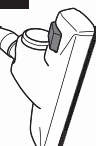
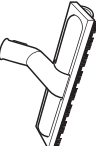

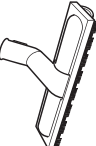
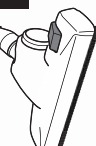
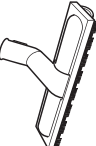

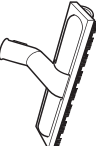
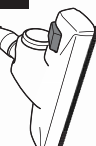
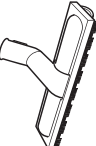

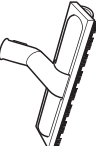
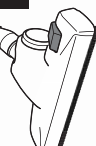
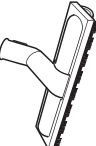

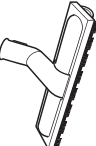
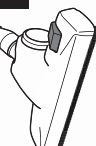
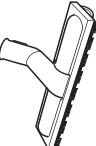

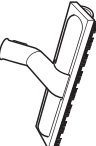
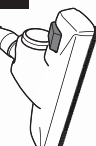
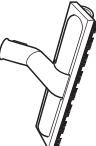

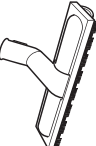
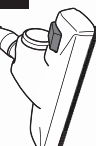
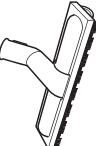

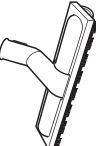
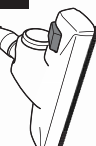
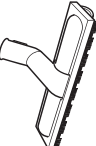

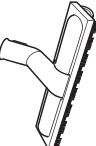
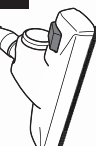
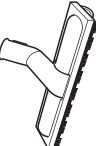

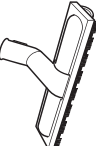
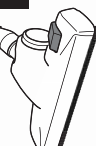
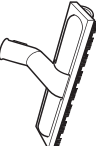

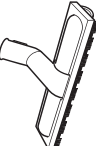
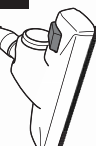
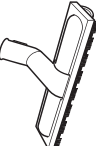

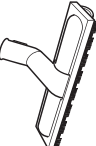
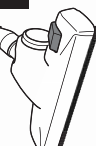
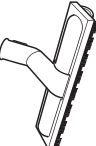

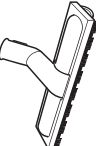
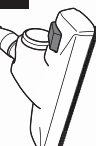
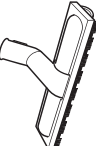

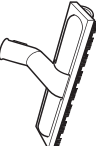
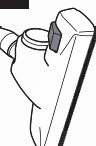
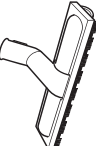

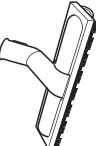
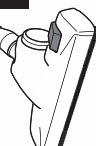
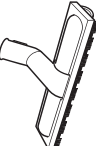

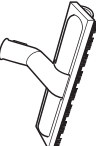
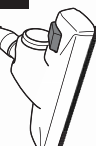
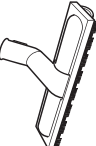

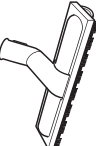
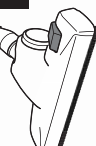
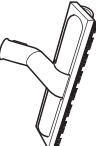

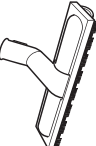
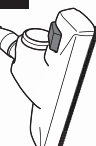
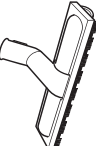

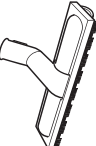
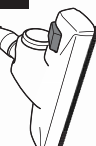
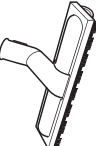

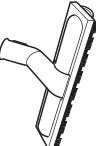
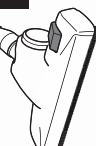
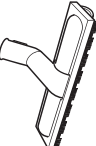

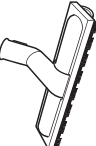
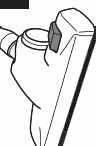
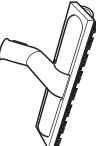

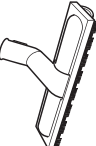
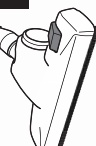
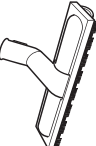

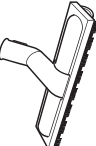
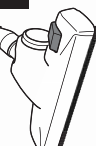
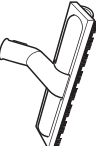

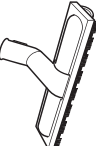
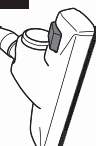
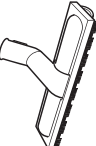

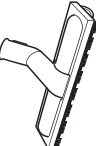
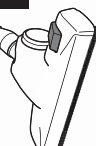
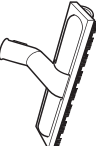

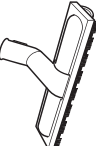
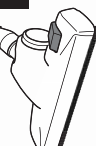
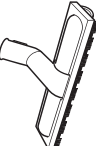

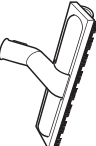
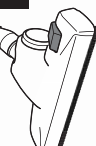
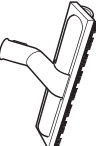

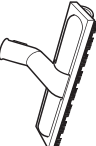
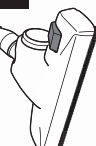
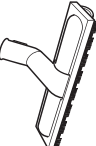

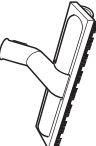
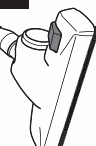
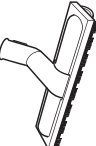

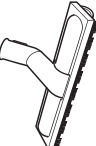
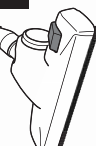
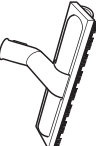

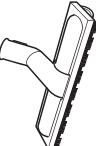
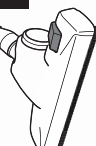
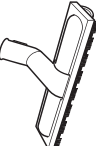

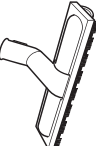
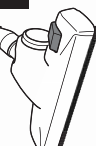
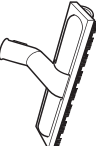

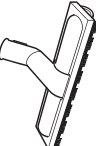
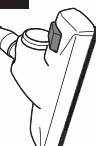
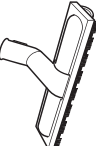

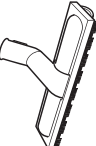
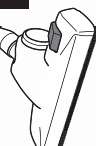
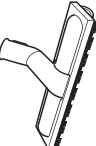

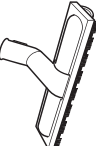
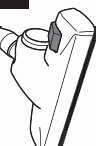
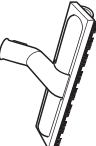

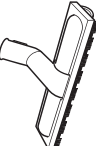
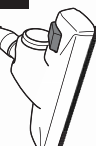
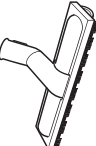

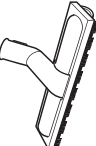
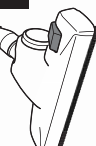
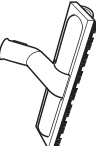

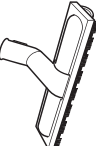
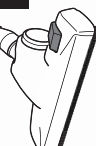
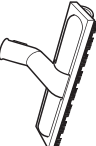

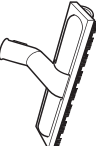
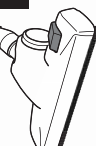
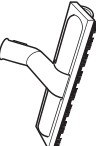

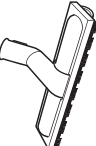
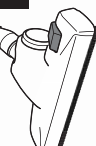
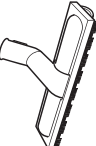

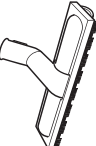
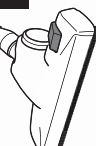
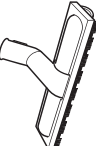

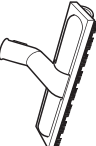
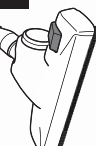
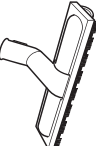

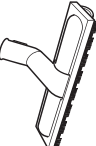
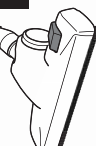
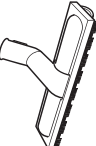

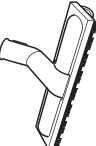
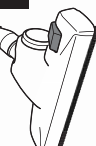
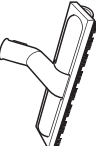

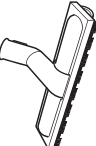
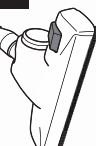
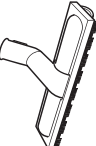

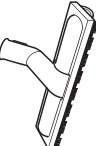
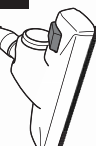
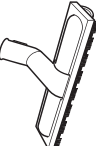

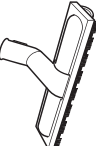
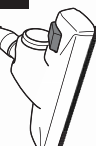
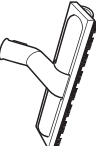

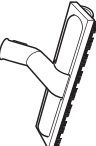
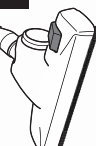
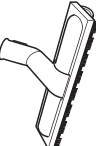

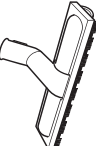
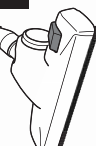
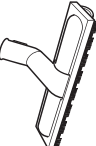

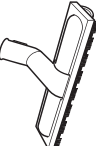
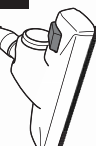
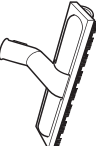

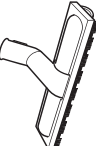
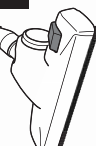
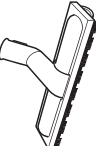

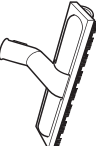
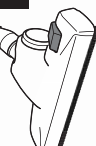
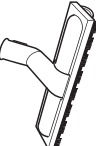

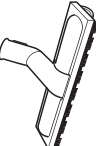
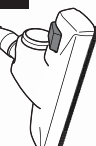
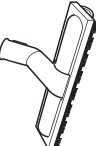

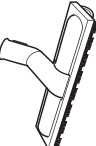
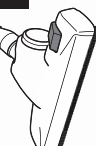
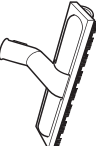

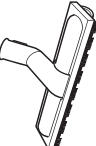
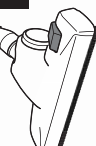
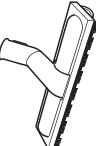

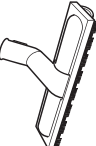
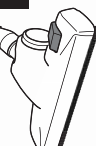
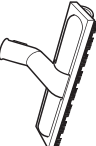

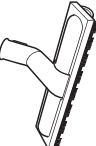
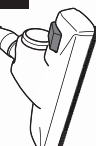
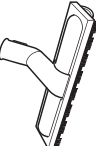

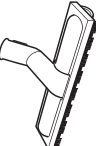
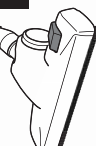
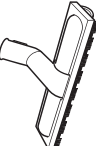

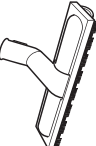
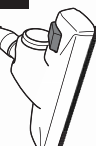
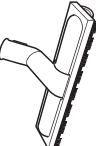

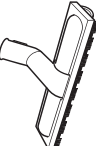
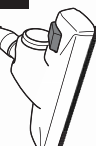
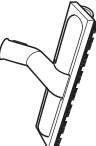

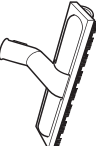
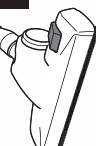
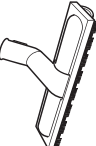

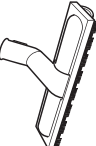
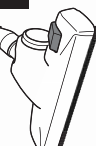
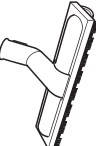

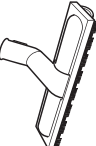
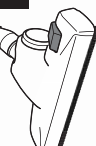
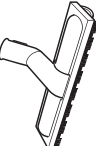

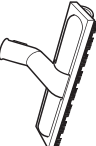
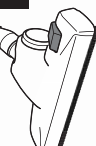
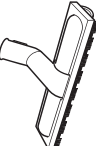

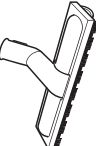
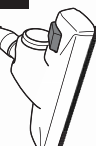
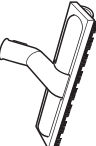

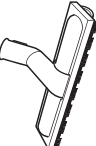
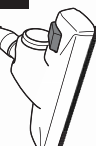
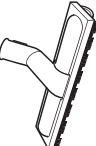

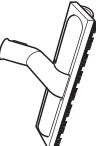
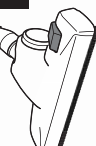
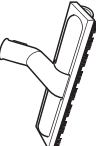

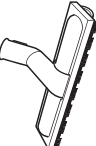
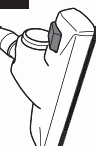
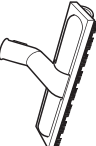

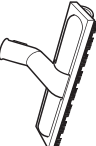
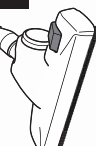
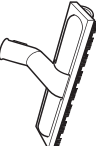

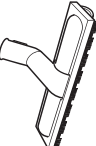
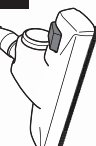
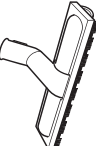

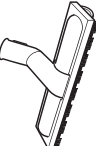
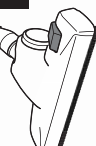
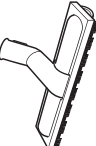

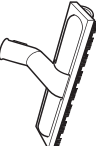
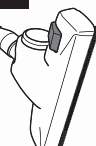
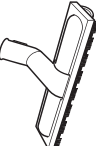

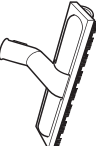
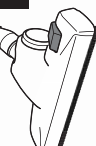
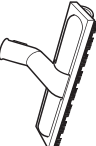

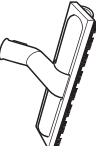
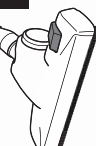
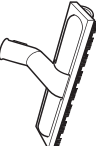

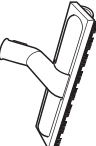
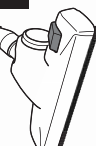
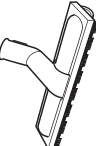

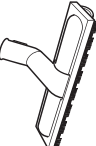
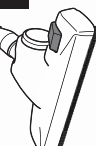
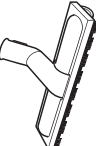

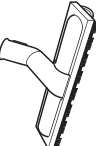
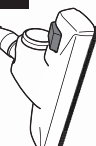
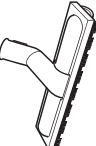

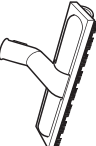
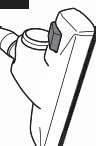
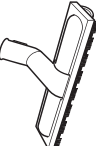

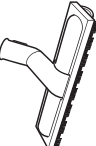
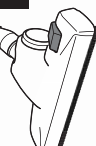
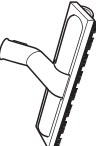

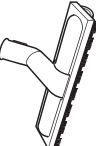
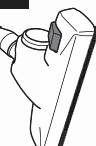
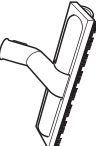

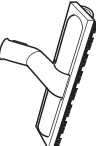
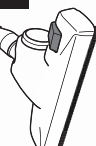
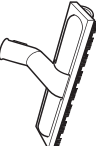

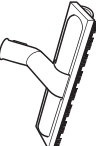
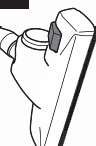
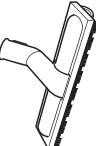

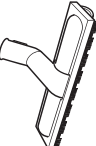
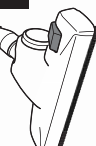
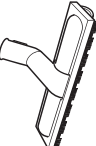
FR **Mode d'emploi**
Aspirateur-traîneau
sans sac

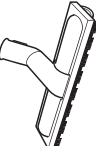
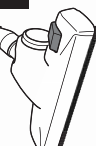
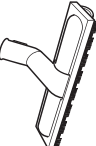
NL **Bedieningshandleiding**
Stofzuiger zonder
stofzak

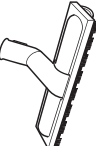
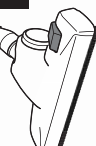
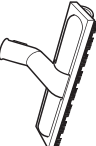
ES **Manual de instrucciones**
Aspiradora de trineo
sin bolsa

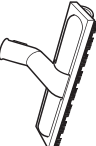
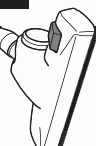
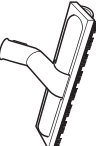
IT **Istruzioni per l'uso**
Aspirapolvere senza
sacchetto

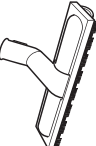
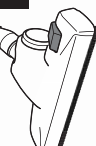
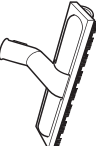
TR **Kullanım Klavuzu**
Torbasız elektrik
süpürgesi

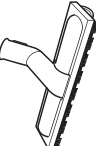
			
Teppich Carpet Tapis Tapijt Alfombras Tappeti Hali	Hartboden Hard floor Sols durs Harde vloer Suelos duros Pavimenti duri Sert zemin	Fugen Crevices Joints Voegen Juntas Fughe Ek yerleri	bodenschonend sensitive sensible gevoelig sensible delicato hassas
			
			
			
			
			
			
			
			
			
			
			
			
			
			
			
			
			
			
			
			
			
			
			
			
			
			
			
			
			
			
			
			
			
			
			
			
			
			
			
			
			
			
			
			
			
			
			
			
			
			
			
			
			
			
			
			
			
			
			
			
			
			
			
			
			
			
			
			
			
			
			
			
			
			
			
			
			
			
			
			
			
			
			
			
			
			
			
			
			
			
			
			

Bedienungsanleitung 4- 9

DE

Operating Manual 10 - 15

GB

Mode d'emploi 16 - 21

FR

Bedieningshandleiding 22 - 27

NL

Manual de instrucciones 28 - 33

ES

Istruzioni per l'uso 34 - 39

IT

Kullanım Klavuzu 40 - 45

TR

1 Sicherheitshinweise

1.1 zur Bedienungsanleitung

Lesen Sie diese Bedienungsanleitung vollständig durch, bevor Sie mit dem Gerät arbeiten. Bewahren Sie die Anleitung gut auf. Falls Sie das Gerät an Dritte weitergeben, geben Sie die Bedienungsanleitung mit. Die Nichtbeachtung dieser Anleitung kann zu schweren Verletzungen oder Schäden am Gerät führen. Für Schäden, die durch Nichtbeachtung dieser Bedienungsanleitung entstehen, übernehmen wir keine Haftung. Beachten Sie Hinweise, die wie folgt gekennzeichnet sind, unbedingt, um Unfälle und Schäden am Gerät zu vermeiden.

WARNUNG:

Warnt vor Gefahren für Ihre Gesundheit und zeigt mögliche Verletzungsrisiken auf.

ACHTUNG:

Weist auf mögliche Gefährdungen für das Gerät oder andere Gegenstände hin.

HINWEIS:

Hebt Tipps und Informationen für Sie hervor.

1.2 zu bestimmten Personengruppen

■ Diese Geräte können von Kindern ab 8 Jahren und darüber und von Personen mit verringerten physischen, sensorischen oder mentalen Fähigkeiten oder Mangel an Erfahrung und/oder Wissen benutzt werden, wenn sie beaufsichtigt werden oder bezüglich des sicheren Gebrauchs des Gerätes unterwiesen wurden und die daraus resultierenden Gefahren verstanden haben.

■ Kinder dürfen nicht mit dem Gerät spielen. Reinigung und Benutzer-Wartung dürfen nicht durch Kinder ohne Beaufsichtigung durchgeführt werden. Kinder jünger als 8 Jahre sollten vom Gerät und der Anschlussleitung ferngehalten werden, wenn es eingeschaltet ist oder abkühlt.

■ Verpackungsmaterialien dürfen nicht zum Spielen verwendet werden. Es besteht Erstickungsgefahr.

1.3 zur Stromversorgung

Das Gerät wird mit elektrischem Strom betrieben, dabei besteht grundsätzlich die Gefahr eines elektrischen Schlags. Beachten Sie daher Folgendes:

■ Tauchen Sie das Gerät niemals in Wasser oder andere Flüssigkeiten und halten Sie es von Regen und Nässe fern. Fassen Sie den Stecker nie mit nassen Händen an. Betreiben Sie das Gerät nicht im Freien oder in Räumen mit hoher Luftfeuchtigkeit.

■ Achten Sie darauf, dass das Stromkabel nicht geknickt, eingeklemmt, überfahren wird oder mit Hitzequellen in Berührung kommt. Es darf außerdem nicht zur Stolperfalle werden.

■ Stellen Sie vor dem Anschließen an die Stromversorgung sicher, dass die auf dem Typenschild angegebene elektrische Spannung mit der Spannung Ihrer Steckdose übereinstimmt.

■ Kontrollieren Sie das Stromkabel vor dem Benutzen auf eventuelle Beschädigungen.

■ Transportieren Sie das Gerät niemals am Stromkabel. Es könnte beschädigt werden.

■ Bevor Sie das Gerät reinigen oder warten, schalten Sie das Gerät aus und ziehen Sie den Stecker aus der Steckdose. Wenn Sie den Stecker aus der Steckdose herausziehen, ziehen Sie immer direkt am Stecker. Ziehen Sie nicht am Stromkabel, es kann beschädigt werden.

■ Benutzen Sie nach Möglichkeit keine Verlängerungskabel. Falls dies unumgänglich ist, benutzen Sie nur GS-geprüfte, spritzwassergeschützte, einfache Verlängerungskabel (keine Mehrfachsteckdosen), die für die Leistungsaufnahme des Gerätes ausgelegt sind.

1 Sicherheitshinweise

1.4 zur bestimmungsgemäßen Verwendung

Der Bodenstaubsauger darf nur im Haushalt eingesetzt werden.

Er ist für eine gewerbliche Nutzung nicht geeignet.

Verwenden Sie den Bodenstaubsauger ausschließlich für das Reinigen von trockenen, normal verschmutzten Böden oder Bodenbelägen. Je nach dem, welche Düse Sie aufgesetzt haben (▷ Kapitel 2.1, „Gerät montieren und Düsen an Untergrund anpassen“), können Sie das Gerät auch zum Saugen von Möbeln oder *unempfindlichen* Polstern einsetzen.

Jede weitere Verwendung gilt als nicht bestimmungsgemäß und ist untersagt.

Verboten ist zudem:

■ Das Saugen von:

- Menschen, Tieren, Pflanzen, insbesondere Haaren, Fingern und anderen Körperteilen sowie am Körper befindlichen Kleidungsstücken. Diese können eingezogen werden. Verletzungen können die Folge sein.
- Wasser und anderen Flüssigkeiten, insbesondere feuchten Teppichreinigern. Feuchtigkeit im Inneren kann zum Kurzschluss führen.
- Toner (für Laserdrucker, Kopierer usw.). Es besteht Brand- und Explosionsgefahr.
- glühender Asche, brennenden Zigaretten oder Streichhölzern. Es besteht Brandgefahr.
- spitzen Gegenständen, wie Glassplittern, Nägeln etc. Dadurch kann das Gerät beschädigt werden.
- Bauschutt, Gips, Zement, feinstem Bohrstaub, Schminke, Puder usw. Dadurch kann das Gerät beschädigt werden.

■ Die Verwendung in der Nähe von explosiven oder leicht entzündlichen Stoffen. Es besteht Brand- oder Explosionsgefahr.

■ Die Verwendung im Freien. Regen und Schmutz können das Gerät beschädigen.

■ Das Hineinstecken von Gegenständen in die Öffnungen des Gerätes. Es könnte überhitzen.

■ Das selbstständige Umbauen oder Reparieren des Gerätes.

1.5 zur optionalen Turbobürste

Die Borsten der optional enthaltenen Turbobürste rotieren sehr schnell. Es besteht Verletzungsgefahr.

■ Setzen Sie die Turbobürste nicht an Menschen, Tieren oder Pflanzen ein. Halten Sie Körperteile von der rotierenden Bürstwalze fern.

■ Bevor Sie die Turbobürste reinigen oder abnehmen, schalten Sie den Staubsauger aus.

■ Überfahren Sie niemals Kabel. Anderenfalls kann deren Isolation beschädigt werden.

■ Die Turbobürste ist nicht dafür geeignet, empfindliche Oberflächen zu reinigen. Schäden können die Folge sein. Beachten Sie die Reinigungs- und Pflegehinweise der Hersteller.

1.6 bei defektem Gerät

Betreiben Sie niemals ein defektes Gerät oder ein Gerät mit einem defekten Stromkabel. Wenn die Anschlussleitung dieses Gerätes beschädigt ist, muss sie durch den Hersteller oder seinen Kundendienst oder eine ähnlich qualifizierte Person ersetzt werden, um Gefährdungen zu vermeiden. Geben Sie ein defektes Gerät zur Reparatur an einen Fachhändler oder den Dirt Devil-Kundendienst (▷ Seite 46, „International Service“).

2 Gebrauch

2.1 Gerät montieren und Düsen an Untergrund anpassen

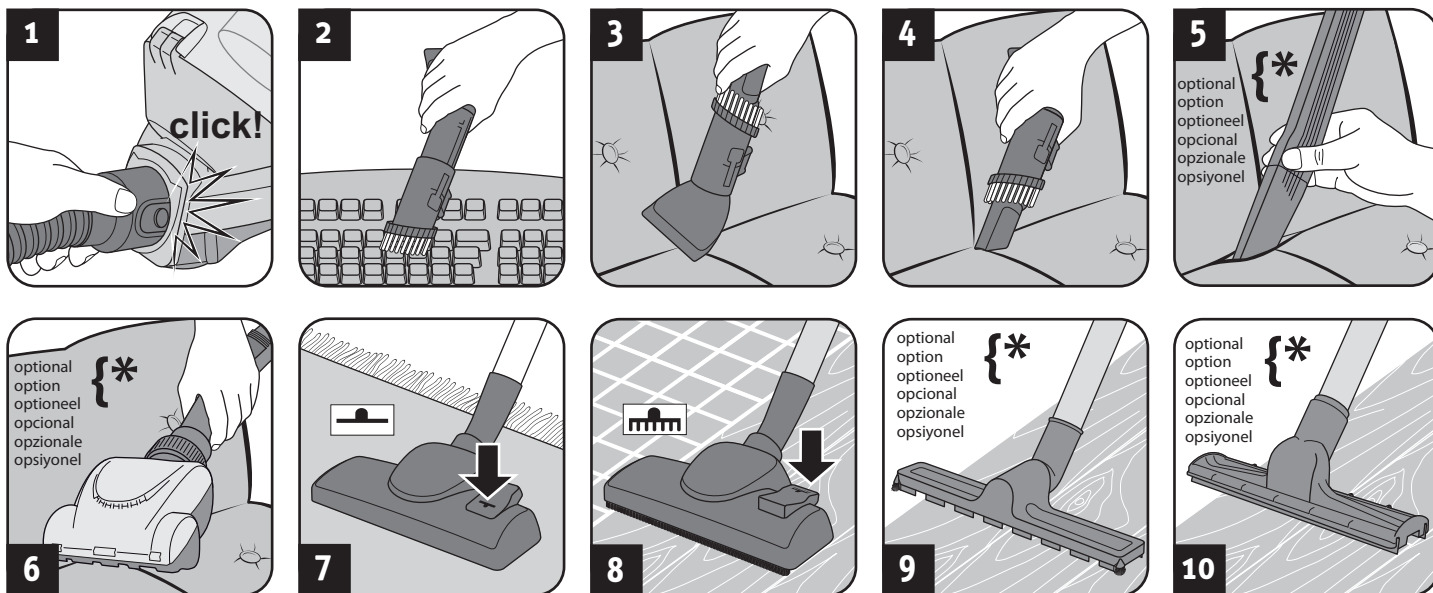

1. Verbinden Sie Saugschlauch und Gerät (Abb. 1).
2. Stecken Sie das Zubehör aus dem Lieferumfang auf den Handgriff (Abb. 2 – 10), je nachdem welchen Untergrund Sie saugen möchten:
 - Möbelbürste (Abb. 2) für Gegenstände mit empfindlicher Oberfläche
 - Polsterdüse (Abb. 3) für Polstermöbel, Polster, Matratzen und dergleichen
 - Fugendüse (Abb. 4) oder optionale lange flexible Fugendüse (Abb. 5) für Ritzen in Polstern
 - optionale Mini-Turbobürste (Abb. 6) für *unempfindlicher* Polster, Läufer, Fußmatten und dergleichen
 - Bodendüse mit Schalterstellung wie in Abb. 7 für Teppiche
 - Bodendüse mit Schalterstellung wie in Abb. 8 für Hartböden
 - optionale Parkettbürste (Abb. 9) für empfindliche Hartböden
 - optionale Hartbodendüse (Abb. 10) für Hartböden mit Fugen
3. Achten Sie darauf, dass der Nebenluftregler geschlossen ist (Abb. 15).
4. Falls Sie das Teleskoprohr verwenden, stellen Sie seine Länge ein.

⚠️ WARNUNG:

Verletzungsgefahr! Montieren Sie die Geräteteile nur, wenn der Stecker aus der Steckdose gezogen ist. Anderenfalls kann das Gerät anlaufen und Körperteile, Haare oder Kleidungsstücke einziehen.

⚠️ ACHTUNG:

Stellen Sie vor dem Montieren sicher, dass die aufgesetzte Düse unbeschädigt und für den zu saugenden Untergrund geeignet ist. Benutzen Sie z. B. niemals eine Bürste mit rotierenden Borsten für Böden oder Gegenstände, die dies nicht unbeschadet überstehen. Beachten Sie die Empfehlungen und Pflegehinweise des Belagherstellers.

HINWEIS:

Eventuell ist es erforderlich, beide Teile beim Zusammenstecken etwas gegeneinander zu drehen, damit sie fest sitzen. Prüfen Sie montierte Teile auf festen Halt, indem Sie versuchen, diese auseinanderzuziehen.

2.2 Staubsaugen

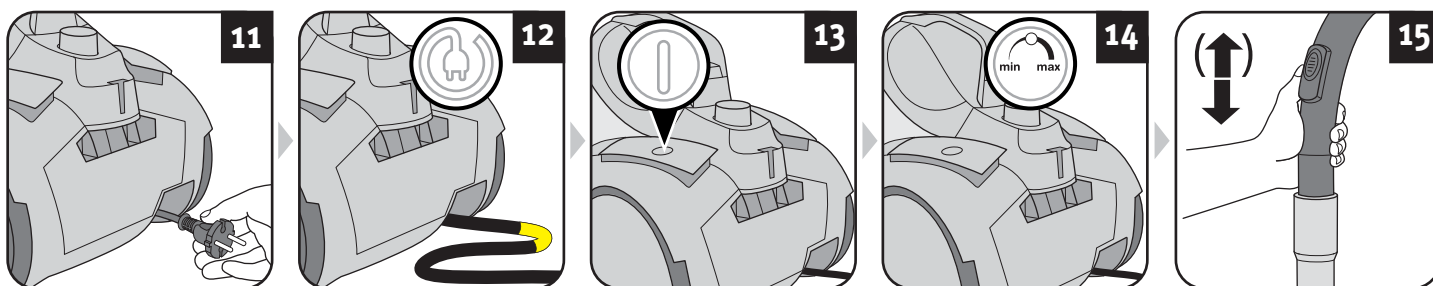

2. Schalten Sie das Gerät über den Ein-/Aus-Schalter (⏻) ein (Abb. 13).
3. Stellen Sie die gewünschte Saugleistung ein (Abb. 14) und saugen Sie Staub.

⚠️ WARNUNG:

Verletzungsgefahr! Prüfen Sie Gerät und Stromkabel vor jeder Benutzung. Ein beschädigtes Gerät darf nicht verwendet werden.

⚠️ ACHTUNG:

Verwenden Sie das Gerät nur, wenn alle Filter unbeschädigt, trocken und korrekt eingesetzt sind. Stellen Sie sicher, dass keinerlei Gegenstände das Teleskoprohr, den Saugschlauch oder andere Öffnungen verstopfen.

1. Ziehen Sie das Kabel aus dem Gerät (Abb. 11) und stecken Sie den Stecker in eine Steckdose.

⚠️ WARNUNG:

Gefahr eines elektrischen Schlags! Falls die rote Markierung sichtbar ist, ziehen Sie das Stromkabel mithilfe der Kabelaufrolltaste (⏻) wieder bis zur gelben Markierung (Abb. 12) ein.

⚠️ WARNUNG:

Verletzungsgefahr! Achten Sie insbesondere beim Saugen von Treppen darauf, dass Sie sich stets oberhalb des Gerätes befinden.

HINWEIS:

Der Nebenluftregler (Abb. 15) muss beim Saugen vollständig geschlossen sein. Mit seiner Hilfe können Sie bei Bedarf die Saugleistung schnell reduzieren, um eingesaugte Gegenstände (z. B. Gardinen) wieder freizugeben. Falls sich die Hartbodendüse (Abb. 10) am Untergrund „festgesaugt“ haben sollte, können Sie diese über den Nebenluftregler (Abb. 15) ebenso leicht die Saugkraft vermindern.

3 Wartung und Pflege

3.1 Staubbehälter leeren und Motorschutzfilter reinigen

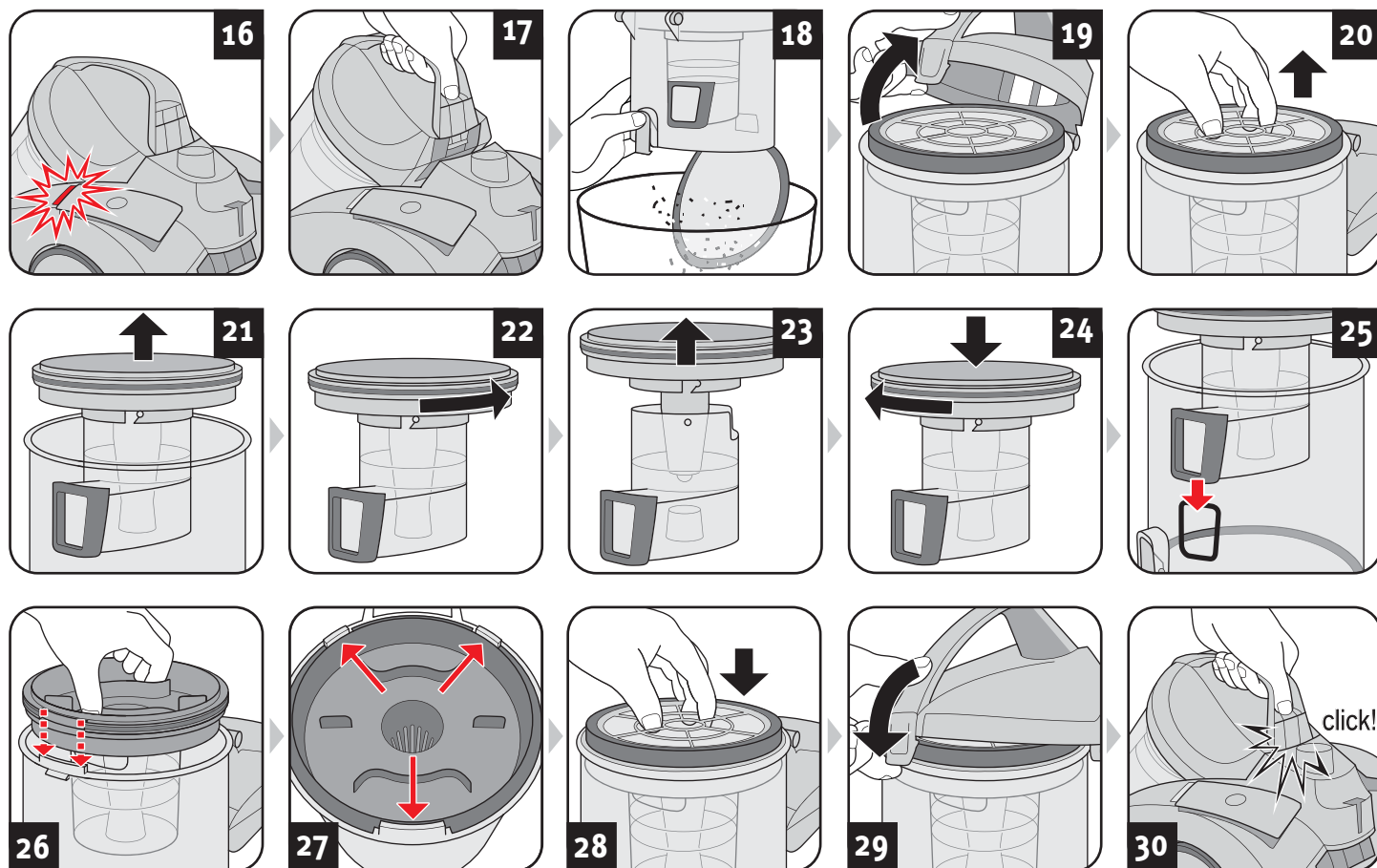

HINWEIS:

Der Staubbehälter muss regelmäßig geleert und gereinigt werden. Andernfalls wird das Entleeren von Mal zu Mal schwieriger oder es können sich sogar Gerüche oder Keime bilden, je nach dem, was Sie zuvor aufgesaugt haben.

- Leeren Sie den Staubbehälter also am besten nach jedem Saugvorgang.
- Leeren und reinigen Sie den Staubbehälter spätestens, sobald die Reinigungs-/Entleerungsanzeige leuchtet (Abb. 16).
- Leeren und reinigen Sie den Staubbehälter zudem spätestens alle 3 Monate, vor längerer Lagerung oder bevor Sie das Gerät versenden.

⚠ ACHTUNG:

Bevor Sie den Staubbehälter entnehmen, schalten Sie das Gerät aus. So vermeiden Sie, dass Staub das Gerät beschädigt.

1. Schalten Sie das Gerät aus (Ⓜ).
2. Ziehen Sie den Stecker aus der Steckdose.
3. Entnehmen Sie den Staubbehälter (Abb. 17).
4. Leeren Sie den Staubbehälter (Abb. 18).

HINWEIS:

Den Inhalt des Staubbehälters können Sie im Hausmüll entsorgen, solange er keinen für den Hausmüll verbotenen Schmutz enthält.

5. Kontrollieren Sie bei dieser Gelegenheit auch gleich die Filterelemente (Dual-Motorschutzfilter und Filtereinheit) im Staubbehälter (Abb. 19 – 23).
6. Sollten die Filterelemente (Dual-Motorschutzfilter und Filtereinheit) verschmutzt sein, reinigen Sie diese unter fließendem, kaltem oder handwarmem Wasser, bis sämtliche Verschmutzungen beseitigt sind.

⚠ ACHTUNG:

Die Filterelemente sind waschbar, jedoch weder spülmaschinen- noch waschmaschinentauglich.

- Verwenden Sie außerdem zur Reinigung der Filterelemente keine Reinigungsmittel oder Bürsten mit harten Borsten.
- Lassen Sie die Filterelemente nach der Nassreinigung trocknen (ca. 24 Stunden bei Raumtemperatur).
- Setzen Sie die Filterelemente erst wieder ein, wenn sie vollkommen trocken sind.
- Ersetzen Sie beschädigte oder verformte Filter umgehend (Bestellinformationen siehe ▷ Kapitel 3.4, „Ersatzteile und Zubehör“).

7. Lassen Sie die Filterelemente nach der Nassreinigung trocknen (ca. 24 Stunden bei Raumtemperatur).
8. Setzen Sie die Filterelemente wieder ein (Abb. 24 – 29).

HINWEIS:

Die Filterelemente sind so konstruiert, dass sie sich nur in der richtigen Lage vollständig versenken lassen.

- Dennoch ist es hilfreich, wenn Sie die Filtereinheit vor dem Einsetzen direkt so zum Staubbehälter ausrichten, wie in Abb. 25 dargestellt.
- Versenken Sie die Filtereinheit im Anschluss vollständig im Staubbehälter, bis die 3 Nasen des Staubbehälters in die zugehörigen Aussparungen der Filtereinheit greifen (Abb. 26 – 27).
- Wenden Sie beim Einsetzen keine Gewalt an. Wenn sich der Staubbehälterdeckel (Abb. 29) nicht korrekt schließen lässt, müssen Sie die Teile nochmals herausnehmen und erneut einsetzen.

⚠ ACHTUNG:

Betreiben Sie das Gerät niemals ohne korrekt eingesetzte Filter. Betreiben Sie das Gerät niemals mit beschädigten Filtern.

9. Setzen Sie den Staubbehälter wieder ein (Abb. 30). Er muss hör- und spürbar einrasten.

DE

4 Problembekämpfung und Technische Daten

3.2 Ausblasfilter reinigen/wechseln

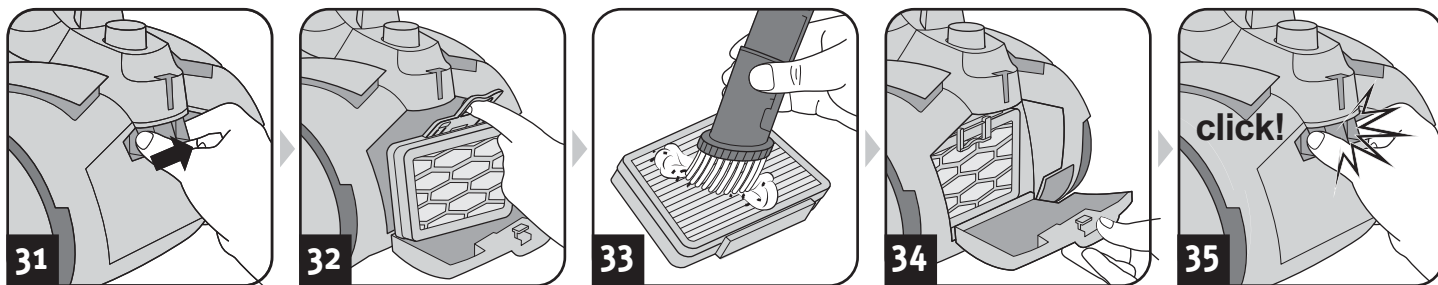

⚠ ACHTUNG:

Reinigen Sie den Filter jedes Mal, wenn Sie den Staubbehälter reinigen. Wechseln Sie den Filter, wenn dieser beschädigt oder verformt ist (Bestellinformationen siehe ▷ Kapitel 3.4, „Ersatzteile und Zubehör“).

⚠ ACHTUNG:

Der Ausblasfilter ist nicht waschbar.

HINWEIS:

Die Ausblasfilterabdeckung lässt sich leichter verriegeln, wenn Sie die Entriegelung gedrückt halten (Abb. 35) und erst loslassen, wenn die Ausblasfilterabdeckung in ihrer Endposition steht.

1. Schalten Sie das Gerät aus (⏻).
2. Ziehen Sie den Stecker aus der Steckdose.
3. Entriegeln Sie die Ausblasfilterabdeckung wie abgebildet (Abb. 31).
4. Entnehmen Sie den Ausblasfilter an der dafür vorgesehenen Lasche (Abb. 32).
5. Klopfen Sie den Ausblasfilter über einem Mülleimer aus.
6. Bürsten Sie den Ausblasfilter anschließend mit einer weichen Bürste, beispielsweise der mitgelieferten Möbelbürste, aus (Abb. 33).
7. Drücken Sie den Ausblasfilter zurück in seine Konsole, bis die Entnahmelasche hörbar einrastet (Abb. 34).
8. Setzen Sie die Ausblasfilterabdeckung zuerst unten an.
9. Verriegeln Sie die Ausblasfilterabdeckung (Abb. 35).

3.3 Aufbewahren

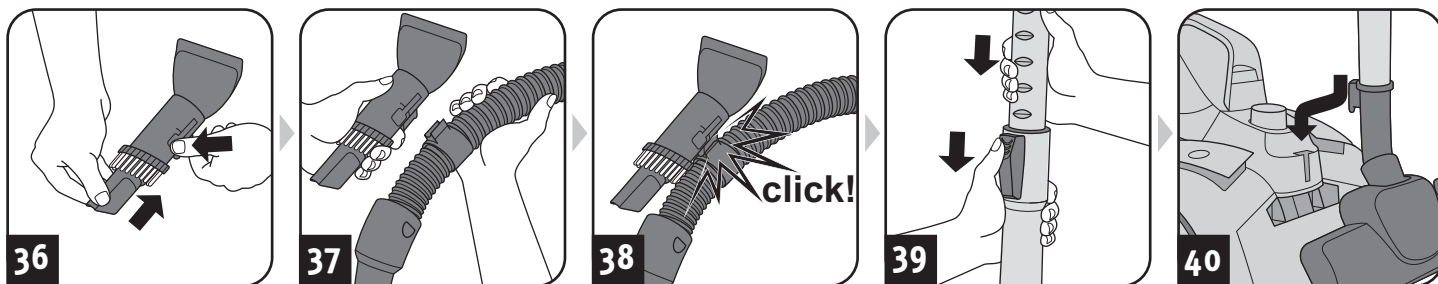

⚠ WARNUNG:

Verletzungsgefahr! Schalten Sie das Gerät nach dem Saugen aus (⏻) und wickeln Sie das Stromkabel auf (⌚). Behalten Sie den Stecker beim Aufrollen in der Hand, damit das Kabel nicht umherslingert und Sie sich womöglich verletzen.

⚠ WARNUNG:

Verletzungsgefahr! Bewahren Sie das Gerät stets für Kinder unzugänglich auf.

⚠ ACHTUNG:

Stellen Sie das Gerät nie direkt neben Wärmequellen ab (z. B. Heizung, Ofen). Vermeiden Sie direkte Sonneneinstrahlung. Bewahren Sie Gerät und Zubehör kühl, trocken und platzsparend auf (Abb. 36 – 40).

⚠ ACHTUNG:

Wenn Sie beabsichtigen, das Gerät längere Zeit zu lagern, leeren und reinigen Sie den Staubbehälter sowie seine Filterelemente ▷ Kapitel 3.1, „Staubbehälter leeren und Motorschutzfilter reinigen“.

3.4 Ersatzteile und Zubehör

Folgende Zubehör- und Ersatzteile können Sie nachbestellen:

Artikel-Nr.	Beschreibung
2210005	Filtereinheit (Abb. 23) bestehend aus: 1 Filtersieb + 1 Filterbecher
2225001	Filterset bestehend aus: 1 Dual-Motorschutzfilter (Abb. 20) + 1 Ausblasfilter (Abb. 33)
M203-4	1 Parketbürste
M219	1 Mini-Turbobürste „Fellino“
M221	1 Midi-Turbobürste
M232	1 lange, flexible Fugendüse
M236-1	1 Hartbodendüse

⚠ ACHTUNG:

Verwenden Sie nur Originalersatzteile aus dem Lieferumfang oder solche, die Sie durch Nachbestellung erworben haben.

Zubehör- und Ersatzteile können Sie auf verschiedenen Wegen bestellen:

- Bestellung per Telefon: **01805 15 85 08***

*0,14 €/Minute aus dem deutschen Festnetz (deutscher Mobilfunkhöchstpreis 0,42 €/Minute)
Die Kosten für Telefonate aus dem Ausland richten sich nach den Gebühren der jeweiligen ausländischen Anbieter und der jeweiligen aktuellen Tarife.

- Bestellung in unserem Onlineshop: ▷ www.dirtdevil.de

4 Problembekämpfung und Technische Daten

4.1 Bevor Sie das Gerät einsenden

⚠️ WARNUNG:

Verletzungsgefahr! Verwenden Sie niemals ein defektes Gerät! Bevor Sie auf Problemsuche gehen, schalten Sie das Gerät aus und ziehen Sie den Stecker aus der Steckdose.

Bevor Sie uns kontaktieren oder das Gerät gar einsenden, überprüfen Sie anhand der Tabelle, ob Sie das Problem selbst beseitigen können.

Problem	mögliche Ursache / Lösung
Reinigungs-/Entleerungsanzeige leuchtet (Abb. 16).	<p>Staubbehälter ist voll. Leeren und reinigen Sie den Staubbehälter ▷ Kapitel 3.1, „Staubbehälter leeren und Motorschutzfilter reinigen“.</p> <p>Filter sind verschmutzt. Reinigen Sie die Filter, ▷ Kapitel 3.1, „Staubbehälter leeren und Motorschutzfilter reinigen“ bzw. ▷ Kapitel 3.2, „Ausblasfilter reinigen/wechseln“.</p> <p>Düse, Teleskoprohr oder Saugschlauch sind verstopft. Entfernen Sie die Verstopfung. Benutzen Sie dazu falls erforderlich einen langen Stab (z. B. einen Besenstiel).</p>
Gerät hört plötzlich auf zu saugen.	<p>Überhitzungsschutz hat angesprochen (möglicherweise aufgrund verstopfter Saugwege o. Ä.).</p> <ol style="list-style-type: none"> Schalten Sie das Gerät aus und ziehen Sie den Stecker aus der Steckdose. Beseitigen Sie die Ursache der Überhitzung (z. B. Teleskoprohr und Saugschlauch demontieren und Verstopfung entfernen). Warten Sie ca. 45 Minuten, bis das Gerät abgekühlt ist. Das abgekühlte Gerät können Sie wieder einschalten.

Problem	mögliche Ursache / Lösung
Saugergebnis ist trotz einwandfreier Funktion nicht zufriedenstellend.	Nebenluftregler (Abb. 15) ist geöffnet. Schließen Sie den Nebenluftregler (Abb. 15).
	Aufgesteckte Düse ist nicht angemessen. Wechseln Sie die Düse, ▷ Kapitel 2.1, „Gerät montieren und Düsen an Untergrund anpassen“.
	Bürstkranz der Bodendüse steht in einer dem Belag nicht angemessenen Stellung (Abb. 7 – 8). Passen Sie die Stellung des Bürstkranzes über den Umschalter der Bodendüse an den Belag an (Abb. 7 – 8).
	Stellung des Saugleistungsreglers ist nicht angemessen (Abb. 14). Passen Sie die Stellung des Saugleistungsreglers an (Abb. 14).
	Staubbehälter ist voll. Leeren und reinigen Sie den Staubbehälter ▷ Kapitel 3.1, „Staubbehälter leeren und Motorschutzfilter reinigen“.
	Filter sind verschmutzt. Reinigen Sie die Filter, ▷ Kapitel 3.1, „Staubbehälter leeren und Motorschutzfilter reinigen“ bzw. ▷ Kapitel 3.2, „Ausblasfilter reinigen/wechseln“.
	Düse, Teleskoprohr oder Saugschlauch sind verstopft. Entfernen Sie die Verstopfung. Benutzen Sie dazu falls erforderlich einen langen Stab (z. B. einen Besenstiel).

HINWEIS:

Wenn Sie das Problem mit Hilfe dieser Tabelle nicht beheben konnten, kontaktieren Sie die Service-Hotline (▷ siehe unten) oder den Dirt Devil-Kundenservice (▷ siehe unten).

4.2 Gewährleistung

Es gelten die gesetzlichen Gewährleistungsregeln nach EU-Richtlinie 1999/44/EG. In Nicht-EU-Ländern gelten die im jeweiligen Land gültigen Mindestansprüche der Gewährleistung.

4.3 Entsorgung



Entsorgen Sie das Gerät entsprechend den in Ihrem Land geltenden Umweltschutzvorschriften. Elektrische Abfälle dürfen nicht zusammen mit Haushaltsabfällen entsorgt werden. Nutzen Sie stattdessen die örtlichen Sammelstellen zur Rückgabe von Altgeräten.

Die Filter sind aus umweltverträglichen Materialien hergestellt. Sie können diese – anders als das Gerät – im Hausmüll entsorgen, solange Sie keine für den Hausmüll verbotenen Stoffe aufgesaugt haben.

4.4 Technische Daten

Geräteart	: beutelloser Bodenstaubsauger
Modellname	: Rebel 25
Modellnummer	: DD2225 [-0/-1/.../-8/-9]
Spannung	: 220–240 V ~, 50/60 Hz
Leistung	: 700 W
max. nutzbares Volumen des Staubbehälters	: ca. 2,7 Liter
Stromkabellänge	: ca. 6 m
Gewicht	: ca. 4,9 kg



Technische und gestalterische Änderungen im Zuge stetiger Produktverbesserungen vorbehalten.
© Royal Appliance International GmbH



SERVICE-HOTLINE
0180 501 50 50*
Mo.– Fr., 8 – 20 Uhr

*0,14 €/Min. aus dem deutschen Festnetz (deutscher Mobilfunkhöchstpreis 0,42 €/Min.)

Störungen ganz leicht selbst beheben.



www.dirtdevil.de/service

Royal Appliance International GmbH
Abt. Kundenservice
Jagenbergstraße 19
41468 Neuss
DEUTSCHLAND

Tel.: +49 (0) 180 - 501 50 50*
Fax: +49 (0) 2131 - 60 90 60 95

www.dirtdevil.de
de@dirtdevil-service.eu

*0,14 €/Minute aus dem deutschen Festnetz (deutscher Mobilfunkhöchstpreis 0,42 €/Minute)
Die Kosten für Telefonate aus dem Ausland richten sich nach den Gebühren der jeweiligen ausländischen Anbieter und der jeweiligen aktuellen Tarife.

1 Safety instructions

1.1 About the operating manual

Read the operating manual completely before working with the appliance. Keep the operating manual in a safe place. Include the operating manual if you pass the appliance on to a third party. Failure to comply with this operating manual can lead to serious injuries or damage to the appliance. We take no responsibility for damage due to failure to comply with this operating manual. Always comply with the notices marked as follows to avoid accidents and damage to the appliance.

 **WARNING:**

Warns of health hazards and identifies possible risks of injury.

 **CAUTION:**

Indicates possible dangers to the appliance or other objects.

NOTE:

Highlights tips and information for you.

1.2 Concerning certain groups of persons

■ These appliances can be used by children of 8 years and upwards and persons with impaired physical, sensory or mental abilities, or insufficient experience or knowledge, providing they are supervised or have been instructed in the proper use of the appliance and understand the risks involved.

■ Children must not play with the appliance. Children must not perform cleaning or user maintenance tasks without supervision. Children under the age of eight should be kept away from the appliance and the connection cable whilst it is switched on or cooling down.

■ Packing material must not be used for playing. There is danger of suffocation.

1.3 Information on power supply

The appliance is operated with electrical power, which means there is always a risk of electric shock. Therefore, please comply with the following:

■ Never immerse the appliance in water or other liquids; keep it away from rain and moisture. Never touch the plug with wet hands. Do not operate the appliance outdoors or in rooms with a high level of humidity.

■ Take care that the power cord is not kinked, pinched, or rolled over and ensure it does not come into contact with heat sources. Also take care that it does not become a stumbling hazard.

■ Before connecting to the power supply, make sure that the voltage stated on the type plate matches the voltage of your plug socket.

■ Always check the power cord for possible damage before using the appliance.

■ Never carry the appliance by its power cord. It could be damaged.

■ Before you clean or maintain the appliance, switch off the appliance and pull the mains plug from the socket. Always pull directly on the plug when you disconnect the appliance from the mains. Do not pull on the power cord as this could damage it.

■ If possible, do not use extension cords. If you must use an extension cord, use only safety-certified, water-protected single extension cords (no multi-socket distributors) designed for the power consumption of the appliance.

1 Safety instructions

1.4 Information on proper use

The cylinder vacuum cleaner is intended for home use only. It is not suitable for commercial use.

Use the cylinder vacuum cleaner only for cleaning dry, normally soiled floors and carpet floorings. Depending on which nozzle you have attached (▷ *chapter 2.1, „Assemble appliance and adjust nozzles to surface“*), you can also use the appliance to vacuum furniture or non-sensitive upholstery.

Any other use is considered improper use and is prohibited.

Also prohibited:

■ Vacuuming of:

- Persons, animals, plants, especially hair, fingers and other parts of the body as well as pieces of clothing worn on the body. These might be drawn in. This could result in injuries.
- Water and other fluids, especially damp carpet cleaners. Moisture inside the appliance can cause a short-circuit.
- Toner (for laser printers, copying machines, etc.). There is danger of fire or explosion.
- Hot ashes, burning cigarettes or matches. There is a danger of fire.
- Pointed objects, such as glass shards, nails, etc. They can damage the appliance.
- Rubble, plaster, cement, fine drilling-dust, make-up, etc. These might damage the appliance.

■ To use the appliance near explosive or highly-flammable substances. There is a risk of fire or explosion.

■ Use of the appliance outdoors. Rain and dirt may damage the appliance.

■ Sticking objects into the appliance's openings. It could overheat.

■ To modify or repair the appliance yourself.

1.5 About the optionally included turbo brush

The bristles of the optionally included turbo brush rotate very rapidly. There is a danger of injury.

■ Do not use the turbo brush on persons, animals or plants. Keep body parts away from the rotating brush roller.

■ Switch off the vacuum cleaner before cleaning or detaching the turbo brush.

■ Never run over cables. Otherwise, the insulation could get damaged.

■ The turbo brush is not suitable to clean sensitive surfaces. This may cause damage. Comply with the care and cleaning instructions provided by the manufacturer.

1.6 If the appliance is defective

Never use a defective appliance or operate an appliance with a defective power cord. If the power cord of this appliance is damaged, it must be replaced by the manufacturers, their authorised service representative or a similarly qualified person to avoid danger.

Refer a defective appliance to an authorised dealer or the Dirt Devil Service (▷ *Page 46, 'International Service'*) for repair.

2 Use

2.1 Assemble appliance and adjust nozzles to surface

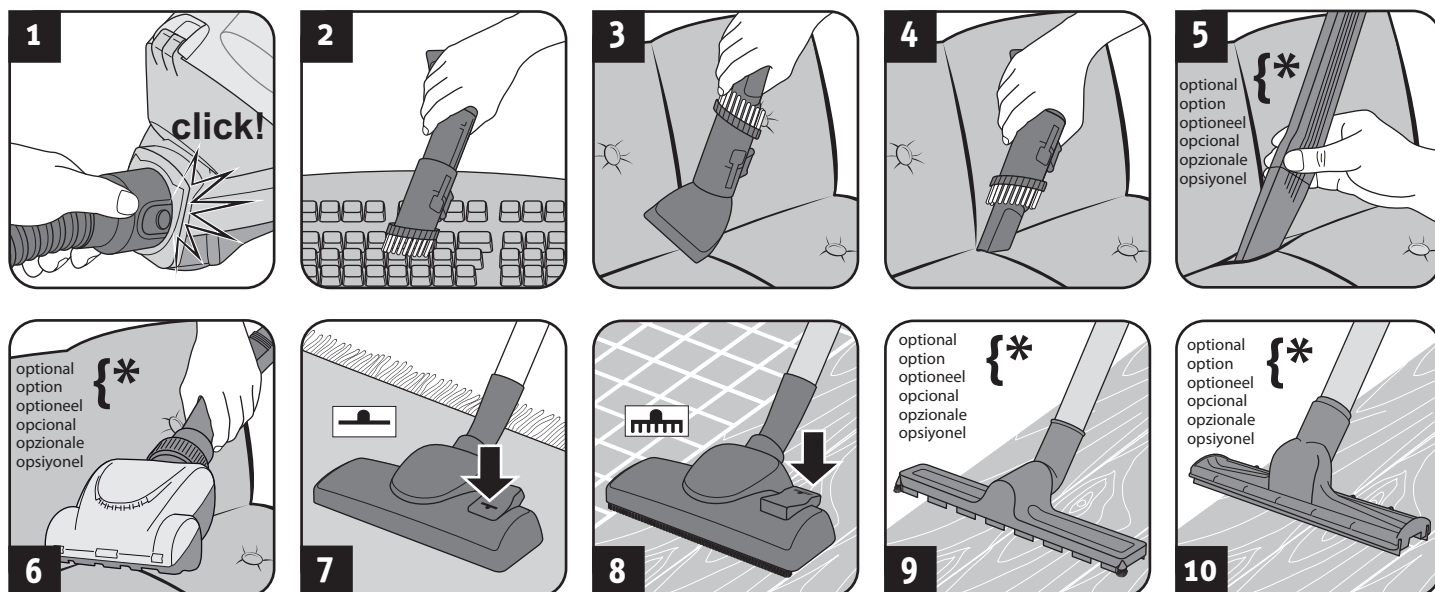

1. Connect suction hose and appliance (Fig. 1).
2. Insert the accessory included in the scope of delivery onto the handle (Fig. 2 - 10) depending on what type of surface you want to vacuum:
 - Furniture brush (Fig. 2) for objects with a sensitive surface
 - Upholstery nozzle (Fig. 3) for upholstery, mattresses, and the like
 - Crevice nozzle (Fig. 4) or optional long flexible crevice nozzle (Fig. 5) for crevices in upholstery
 - Optional mini turbo brush (Fig. 6) for non-sensitive upholstery, runner, mats, and the like
 - Floor nozzle with switch position as in Fig. 7 for carpets
 - Floor nozzle with switch position as in Fig. 8 for hard floors
 - Optional parquet brush (Fig. 9) for sensitive hard floors
 - Optional hard floor nozzle (Fig. 10) for hard floors with crevices
3. Ensure that the bypass vent is closed (Fig. 15).
4. If you use the telescopic tube, adjust its length.

⚠ WARNING:

Danger of injury! Only attach the appliance parts when the appliance is not connected to the power supply. Otherwise the machine might start up and parts of your body, hair or pieces of clothing might be sucked in.

⚠ CAUTION:

Before assembling, make sure that the fitted nozzle suits the surface to be cleaned. Do not clean e.g. any floors or objects with a brush with rotating bristles that you would not clean without a second thought with a conventional brush. Also observe the flooring manufacturer's recommendations.

NOTE:

You might have to twist the parts when connecting them so they are securely in place. Ensure that installed parts are secure by trying to pull them apart.

2.2 Vacuum cleaning

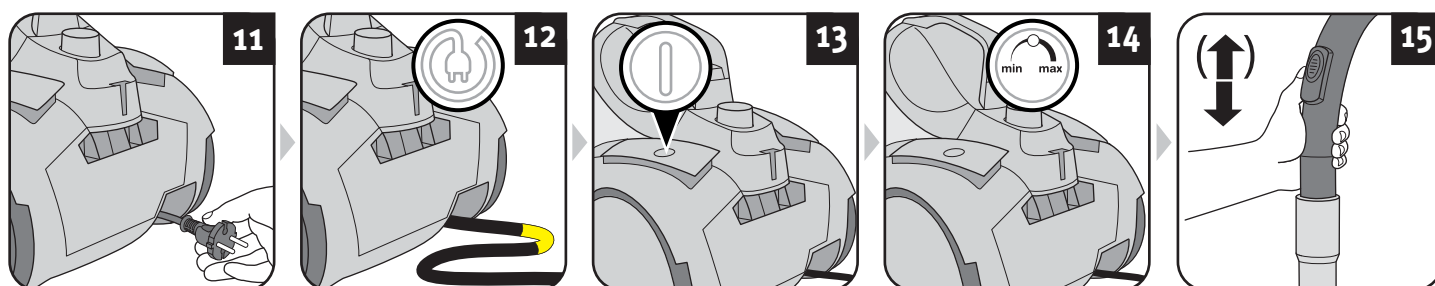

2. Switch on the appliance using the on/off switch (⏻) (Fig. 13).
3. Set the desired suction power (Fig. 14) and vacuum.

⚠ WARNING:

Danger of injury! Check appliance and power cord before each use. A damaged appliance must never be used.

⚠ CAUTION:

Only use the appliance with all filters undamaged, dry and correctly fitted. Make sure that no objects obstruct the telescopic tube, the suction hose or other openings.

1. Pull the cable out of the appliance (Fig. 11) and plug into a socket.

⚠ WARNING:

Danger of electric shock! If the red marking shows retract the cord by pressing the retraction button (⏻) to pull in the cord up to the yellow mark (Fig. 12) again. Otherwise, the power cord may be damaged.

⚠ WARNING:

Danger of injury! Especially when vacuum-cleaning stairs make sure that you always stand on a higher level than the appliance.

NOTE:

The auxiliary air regulator (Fig. 15) must be completely closed for vacuum cleaning. With the auxiliary air regulator you can quickly reduce the suction power, to release objects (such as curtains) that have been sucked in. If the hard floor nozzle (Fig. 10) has become stuck to the floor, you can reduce the suction power just as easily using the bypass vent (Fig. 15).

3 Maintenance and care

3.1 Emptying the dust container and cleaning the motor protection filters

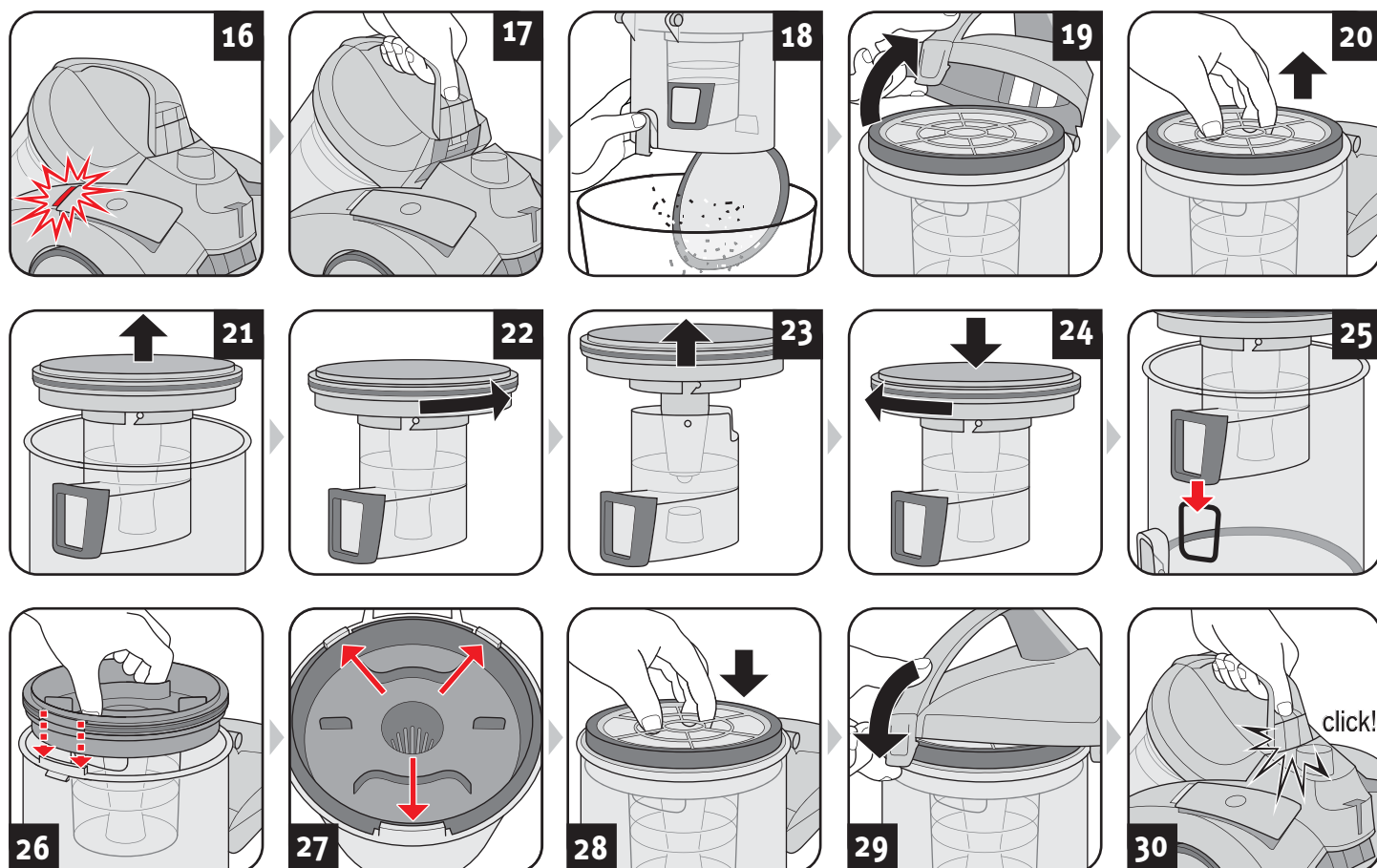

NOTE:

The dust container has to be emptied and cleaned regularly. Otherwise emptying it will get harder and harder or smells and bacteria might develop, depending on what you have vacuumed up.

- Therefore, it is best to empty the dust container after each vacuuming session.
- Empty and clean the dust container at the latest when the cleaning/emptying display lights up (Fig. 16).
- Also empty and clean the dust container every 3 months at the latest before storing for a long time or before sending the appliance.

⚠ CAUTION:

Switch off the appliance before removing the dust container. This will prevent dust from damaging the appliance.

1. Switch off the appliance (⏻).
2. Pull the plug out of the plug socket.
3. Remove the dust container (Fig. 17).
4. Empty the dust container (Fig. 18).

NOTE:

You can dispose of the dust container with your regular domestic trash as long as it contains no waste materials prohibited in domestic trash.

5. Take this opportunity to also check the filter elements (dual motor protection filter and filter unit) in the dust container (Fig. 19 – 23).
6. If the filter elements (dual motor protection filter and filter unit) are dirty, clean them under cold or lukewarm running water until all dirt has gone.

⚠ CAUTION:

The filter elements are washable, but may not be cleaned in dishwashers or washing machines.

- Also, do not use cleaning agents or brushes with hard bristles to clean the filter elements.
- Leave the filter elements to dry after cleaning them with water (approx. 24 hours at room temperature).
- Only put them back into the appliance when they are completely dry.
- Replace damaged or deformed filters immediately ▷ *Chapter 3.4, 'Spare parts and accessories'*.

7. Leave the filter elements to dry after cleaning them with water (approx. 24 hours at room temperature).

8. Put the filter elements back in (Fig. 24 – 29).

NOTE:

The filter elements are constructed so that they will only go all the way down if in the right position.

- Nevertheless, it is helpful if you align the filter unit with respect to the vacuum cleaner as shown in Fig. 25 before insertion.
- Then lower the filter unit completely into the vacuum cleaner until the three noses of the vacuum cleaner engage with the respective recesses of the filter unit (Fig. 26 – 27).
- Do not use force upon insertion. If the dust container lid (Fig. 29) will not shut properly, then you have to take the parts out again and put them back in.

⚠ CAUTION:

Never operate the appliance without the filters in place. Never operate the appliance with damaged filters.

9. Replace the dust container (Fig. 30). You should feel and hear it clicking into place.

3 Maintenance and care

3.2 Cleaning / changing the exhaust filter



⚠ CAUTION:

Clean the filter each time you clean the dust filter. Replace the filter if it is damaged or deformed (see ▷ Chapter 3.4, 'Spare parts and accessories' for ordering information).

⚠ CAUTION:

The exhaust filter cannot be washed.

NOTE:

The exhaust filter cover can be locked more easily if you hold the unlocking mechanism (Fig. 35) and only release it once the exhaust filter cover is in its limit position.

1. Switch off the appliance (ⓘ).
2. Pull the plug out of the plug socket.
3. Unlock the exhaust filter cover as shown (Fig. 31).
4. Remove the exhaust filter using the tab provided (Fig. 32).
5. Tap the dirt out of the exhaust filter over a dustbin.
6. Finally, remove the dirt from the exhaust filter with a soft brush, e.g. the furniture brush supplied with the appliance (Fig. 33).
7. Press the exhaust filter back into its console until the removal tab audibly engages (Fig. 34).
8. Attach the exhaust filter cover at the bottom first.
9. Lock the exhaust filter cover (Fig. 35).

3.3 Storage

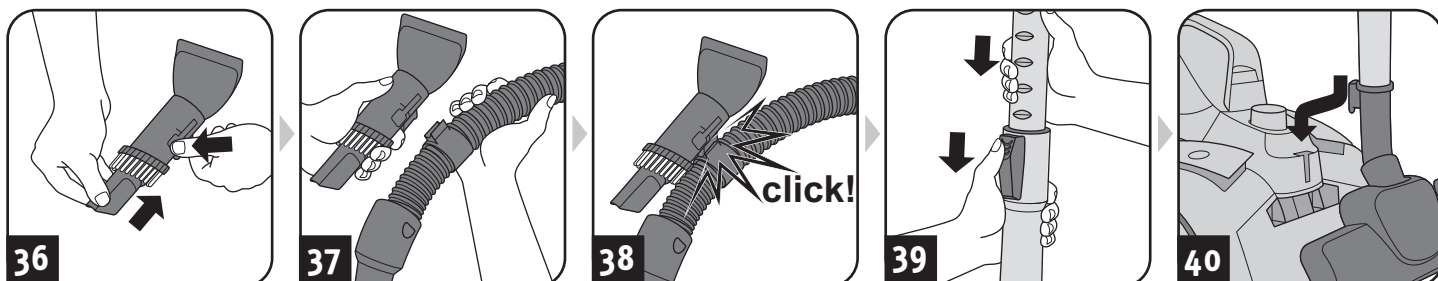

⚠ WARNING:

Danger of injury!

After vacuuming switch the appliance off (ⓘ) and wind up the power cord (Ⓢ). Hold the plug in your hand while winding up so that the cable does not thrash about and injure you.

⚠ WARNING:

Danger of injury!

Keep the appliance out of the reach of children.

⚠ CAUTION:

Never store the appliance next to heat sources (e.g. stoves or radiators). Avoid direct sunlight. Store the appliance and accessories in a cool, dry place where it does not take up too much space (Figures 36 – 40).

⚠ CAUTION:

If you intend to store the appliance for a long time, empty and clean the dust container and its filter elements ▷ Chapter 3.1, 'Emptying the dust container and cleaning the motor protection filters'.

3.4 Spare parts and accessories

The following accessories and spare parts can be reordered:

Item number	Description
2210005	Filter unit (Fig. 23) consisting of: 1 filter screen + 1 filter cup
2225001	Filter set consisting of: 1 dual motor protection filter (Fig. 20) + 1 exhaust filter (Fig. 33)
M203-4	1 parquet brush
M219	1 mini-turbo brush "Fellino"
M221	1 midi-turbo brush
M232	1 long, flexible crevice nozzle
M236-1	1 hard floor nozzle

Accessory parts and spare parts can be reordered through

▷ Page 46, 'International Service'

⚠ CAUTION:

Only use original spare parts from the scope of delivery or those that you have purchased by reordering.

4 Troubleshooting and technical data

4.1 Before you send in the appliance

⚠ WARNING:

Danger of injury! Never use a defective appliance! Always switch off the appliance and disconnect it from the mains before starting troubleshooting.

Before contacting us or even sending the appliance to us, use the table to check whether you can correct the problem yourself.

Problem	Possible cause / solution
Cleaning / emptying displaylights up (Fig. 16).	The dust container is full. Empty and clean the dust container ▷ <i>Chapter 3.1, 'Emptying the dust container and cleaning the motor protection filters'</i> .
	The filters are dirty. Clean the filters, ▷ <i>Chapter 3.1, 'Emptying the dust container and cleaning the motor protection filters'</i> or ▷ <i>Chapter 3.2, 'Cleaning / changing the exhaust filter'</i> .
	Nozzle, telescopic tube or suction hose is blocked. Remove the obstruction. If necessary, use a long wooden stick (e.g. a broomstick) to do this.
The vacuum cleaner stops suddenly.	The overheating protection has tripped (possibly due to blocked suction channels, filters, or similar). <ol style="list-style-type: none"> 1. Switch the appliance off and pull the plug out of the socket. 2. Remove the cause of overheating (e.g. by disassembling telescopic tube and suction hose and removing the obstacle and/or cleaning filters). 3. Wait approx. 45 minutes until the appliance has cooled off. 4. After the appliance has cooled off, you may switch it on again.

Problem	Possible cause / solution
The cleaning results are unsatisfactory in spite of the appliance working correctly.	The bypass vent (Fig. 15) is open. Close the bypass vent (Fig. 15).
	Position of the suction power control is not appropriate (Fig. 14). Adjust the position of the suction power control (Fig. 14).
	The attached nozzle is unsuitable. Change the nozzle, ▷ <i>Chapter 2.1, 'Assemble appliance and adjust nozzles to surface'</i> .
	The collar brush of the floor nozzle is not in a position appropriate to the type of floor (Figures 7 – 8). Adjust the position of the collar brush to the type of floor using the floor nozzle switch (Figures 7 – 8).
	The dust container is full. Empty and clean the dust container ▷ <i>Chapter 3.1, 'Emptying the dust container and cleaning the motor protection filters'</i> .
	The filters are dirty. Clean the filters, ▷ <i>Chapter 3.1, 'Emptying the dust container and cleaning the motor protection filters'</i> that is ▷ <i>Chapter 3.2, 'Cleaning / changing the exhaust filter'</i> .
	Nozzle, telescopic tube or suction hose is blocked. Remove the obstruction. If necessary, use a long wooden stick (e.g. a broomstick) to do this.

NOTE:

If you cannot solve the problem following these instructions, contact our customer services (▷ *Page 46, 'International Service'*).

4.2 Warranty

The statutory warranty regulations in accordance with the EU Directive 1999/44/EC apply.

In non-EU countries the minimum requirements of the warranty in the respective country apply.

4.3 Disposal



Dispose of the appliance in compliance with the environmental protection laws of your country. Electrical waste may not be disposed of together with domestic waste. Use local old-appliance collection points instead.

The filters are made from environment-friendly materials. You can dispose of these — as opposed to the appliance — in your domestic waste unless you have cleaned up substances that are prohibited from disposal in this way.

4.4 Technical data

Type of appliance	: bagless cylinder vacuum cleaner
Model name	: Rebel 25
Model number	: DD2225 [-0/-1/.../-8/-9]
Voltage	: 220-240 V ~, 50/60 Hz
Power	: 700 W
Maximum usable volume of the dust container	: approx. 2.7 litres
Power cord length	: approx. 6 m
Weight	: approx. 4.9 kg



Technical and design specifications may be changed in the course of continuous product improvement.
© Royal Appliance International GmbH

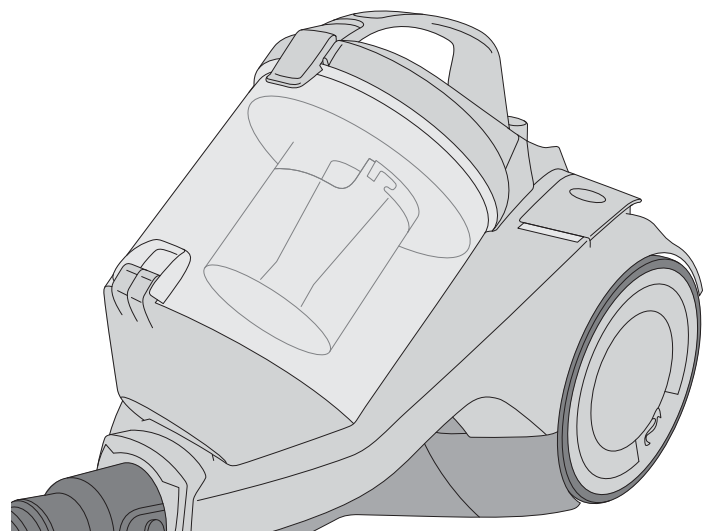

1 Consignes de sécurité

1.1 Mode d'emploi

Veillez lire attentivement et intégralement ce mode d'emploi, avant de vous servir de l'appareil. Conservez précieusement ce mode d'emploi. Remettez toujours le mode d'emploi à toute personne se servant de l'appareil. Le non respect de ce mode d'emploi peut entraîner des blessures graves ou endommager irréparablement l'appareil. Nous déclinons toute responsabilité pour des dommages résultant du non-respect de ce mode d'emploi. Respectez impérativement les consignes mentionnées ci-dessous afin d'éviter tout accident ou d'endommager l'appareil.

AVERTISSEMENT:

Nous vous avertissons des dangers pouvant mettre en péril votre santé et nous vous informons sur les éventuels risques de blessures.

ATTENTION:

Nous attirons votre attention sur les risques éventuels pour l'appareil ou pour tout autre objet.

REMARQUE:

Nous vous fournissons des conseils et des informations.

1.2 Indications relatives à certains groupes de personnes

■ Ces appareils peuvent être utilisés par des enfants d'au moins 8 ans et par des personnes se caractérisant par des capacités physiques, sensorielles ou mentales réduites ou disposant de peu d'expérience et/ou de connaissances. Elles doivent cependant avoir été rendues attentives à une utilisation sûre de cet appareil et des dangers qu'impliquent son utilisation.

■ Les enfants ne doivent pas jouer avec cet appareil. Le nettoyage et l'entretien de l'appareil ne doivent pas être exécutés par des enfants si ceux-ci ne sont pas sous surveillance. Les enfants de moins de 8 ans ne doivent pas s'approcher de l'appareil ni de son cordon de branchement tant que celui-là est allumé ou en phase de refroidissement.

■ Le matériel d'emballage ne doit pas être employé comme jouet. Il existe un risque d'asphyxie.

1.3 Alimentation électrique

L'appareil est alimenté par du courant électrique, ce qui implique par principe un risque d'électrocution. C'est la raison pour laquelle vous devez observer les points suivants :

■ Ne plongez jamais l'appareil dans de l'eau ou tout autre liquide, conservez-le à l'abri de la pluie et de l'eau. Ne touchez jamais la prise avec des mains mouillées. N'utilisez jamais l'appareil à l'extérieur ou dans des locaux très humides.

■ Assurez-vous que le cordon d'alimentation n'est pas plié, coincé, écrasé ou encore en contact direct avec une source de chaleur. Il ne doit pas non plus risquer de faire trébucher les gens.

■ Assurez-vous, avant le branchement au réseau d'alimentation, que la tension électrique indiquée sur la plaque signalétique correspond à celle de la prise.

■ Vérifiez si le cordon d'alimentation est endommagé avant de vous servir de l'appareil.

■ Ne saisissez jamais l'appareil par le cordon d'alimentation. Vous risqueriez de l'endommager.

■ Avant de nettoyer ou d'entretenir l'appareil, éteignez-le et débranchez-le. Pour débrancher l'appareil, tirez toujours sur la fiche. Ne tirez jamais sur le cordon, car vous risqueriez de l'endommager.

■ Évitez autant que possible d'utiliser une rallonge électrique. Si une rallonge est vraiment indispensable, utilisez seulement une rallonge simple certifiée GS (pas de prises multiples) à l'épreuve des projections d'eau et qui soit conçue pour la puissance absorbée par l'appareil.

1 Consignes de sécurité

1.4 Utilisation conforme à la destination

Cet aspirateur-traîneau doit seulement être utilisé dans un cadre domestique.

Toute utilisation à titre professionnel est strictement interdite.

Cet aspirateur-traîneau doit uniquement servir à nettoyer des sols et des revêtements de sols secs d'un degré de saleté normal. Suivant la brosse que vous avez mise en place (▷ *Chapitre 2.1, „Assemblage de l'appareil et choix des suceurs adaptés au type de sol“*), vous pouvez aussi utiliser l'appareil pour aspirer des meubles ou des coussins non fragiles.

Toute autre utilisation est considérée comme non conforme et est interdite.

Cette interdiction s'applique en outre :

■ L'aspiration :

- directe sur des êtres humains, des animaux, des plantes, des cheveux, des doigts, d'autres parties du corps ou des habits portés par des personnes. Ces derniers risqueraient d'être happés, et pourraient causer des blessures.
- d'eau ou d'autres liquides, en particulier les produits de nettoyage humide pour tapis. Toute humidité à l'intérieur de l'appareil peut provoquer un court-circuit.
- de cartouches d'encre (pour imprimantes laser, copieurs, etc.). Il y a un risque d'incendie et d'explosion.
- des cendres incandescentes, des cigarettes ou allumettes non éteintes. Il y a un risque d'incendie.
- d'objets pointus tels des éclats de verre, des clous, etc. L'appareil pourrait être endommagé.
- de plâtre, ciment, décombres de chantiers, fine poussière de perçage, produits de maquillage, poudre, etc. L'appareil pourrait subir des dommages.

■ L'emploi à proximité de matières explosives ou facilement inflammables : Il y a un risque d'incendie et d'explosion.

■ L'utilisation à l'extérieur. La pluie et la saleté peuvent endommager l'appareil.

■ L'introduction d'objets dans les ouvertures de l'appareil, car ce dernier pourrait surchauffer.

■ Toute ouverture, modification ou réparation de l'appareil.

1.5 Turbo-brosse en option

Les poils de la turbo-brosse en option tournent très vite. car il y a un risque de blessure.

■ N'utilisez pas la turbo-brosse sur des hommes, des animaux ou des plantes. Tenir éloigné le rouleau-brosse qui tourne, des parties du corps.

■ Éteignez l'aspirateur avant de nettoyer ou d'enlever la turbo-brosse.

■ Ne roulez jamais sur le câble. Sinon, cela pourrait endommager son isolation.

■ La turbo-brosse n'est pas adaptée pour nettoyer des surfaces délicates. Elle pourrait les endommager. Veuillez observer les consignes de nettoyage et d'entretien des fabricants.

1.6 En cas de défectuosité de l'appareil

N'utilisez jamais un appareil défectueux ou ayant un cordon d'alimentation abîmé. Si le cordon de raccordement au secteur de cet appareil est endommagé, faites-le remplacer par le fabricant, son service après-vente ou toute personne ayant des compétences similaires, ceci afin d'éviter tout danger.

Amenez l'appareil à réparer dans un magasin spécialisé ou au service après-vente Dirt Devil, (▷ *Page 46, « International Service »*).

2 Utilisation de l'appareil

2.1 Assemblage de l'appareil et choix des suceurs adaptés au type de sol

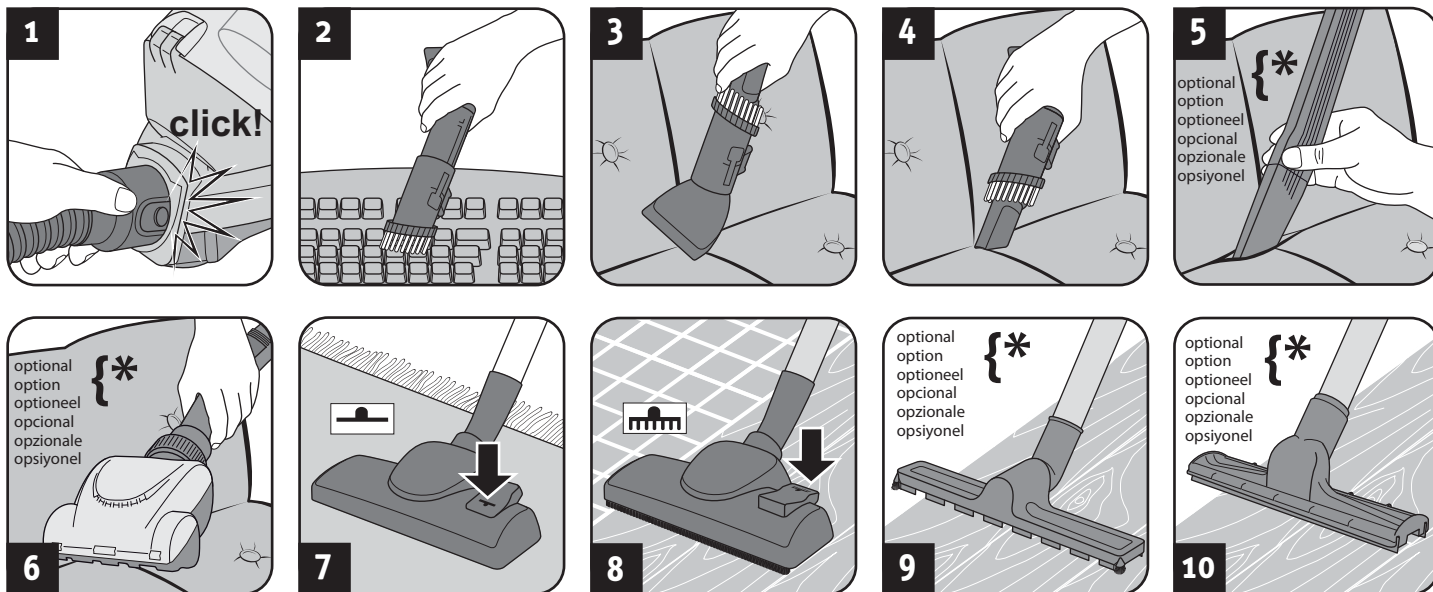

⚠ AVERTISSEMENT:

Risque de blessures ! Ne montez les parties de l'appareil qu'après avoir retiré la fiche de la prise. L'appareil pourrait sinon se mettre en marche et aspirer des cheveux, des parties du corps ou des pièces de vêtements.

⚠ ATTENTION:

Avant de commencer à aspirer, assurez-vous que le suceur ou la brosse mis en place correspond bien au type de sol. Ne nettoyez jamais avec la (mini) turbo-brosse de revêtements de sols ou des objets que vous hésiteriez à nettoyer avec une brosse conventionnelle. Respectez les recommandations des fabricants des revêtements de sols.

REMARQUE:

Quand vous assemblez deux pièces, il peut s'avérer nécessaire de les faire pivoter en sens inverse l'une contre l'autre pour obtenir un assemblage ferme. Contrôlez la fermeté de l'assemblage en essayant de le défaire en tirant.

- Raccordez le flexible à l'appareil (Fig. 1).
- Enfoncez l'accessoire fourni sur la poignée (Fig. 2 – 10), suivant le sol que vous voulez aspirer :
 - Brosse pour meubles (Fig. 2) pour les objets avec une surface délicate
 - Suceur à coussin (Fig. 3) pour les coussins, matelas et autres
 - Suceur (Fig. 4) ou suceur long et flexible en option (Fig. 5) pour fentes entre les coussins
 - Mini-turbo-brosse en option (Fig. 6) pour coussins peu délicats, tapis d'escalier, paillasons et autres
 - Brosse combinée avec position de l'interrupteur suivant la Fig. 7 pour moquettes et tapis
 - Brosse combinée avec position de l'interrupteur suivant la Fig. 8 pour sols durs
 - Brosse parquet en option (Fig. 9) pour sols durs délicats
 - Brosse pour sols durs en option (Fig. 10) pour sols durs avec fentes
- Vérifiez que le variateur mécanique de puissance est bien fermé (Fig. 15).
- Si vous utilisez le tube télescopique, il est nécessaire d'en régler la longueur.

2.2 Utilisation de l'aspirateur

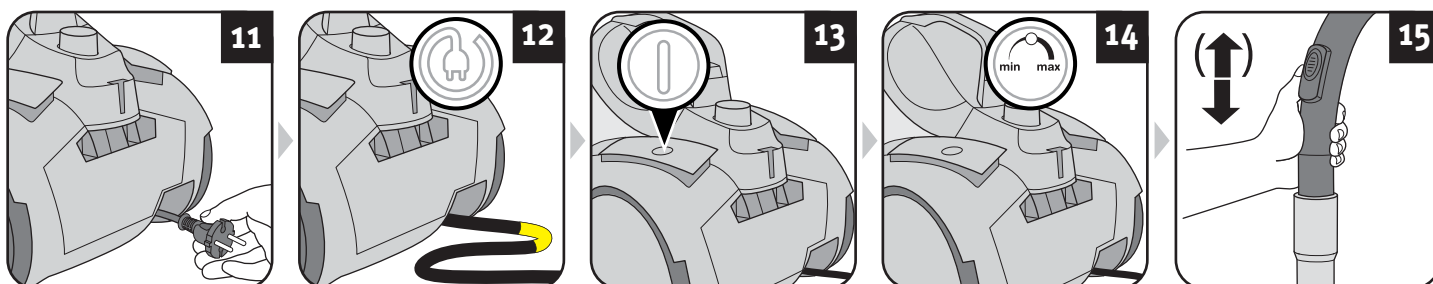

⚠ AVERTISSEMENT:

Risque de blessures ! Vérifiez l'appareil et le cordon d'alimentation avant chaque utilisation. N'utilisez jamais un appareil qui est endommagé.

⚠ ATTENTION:

N'utilisez l'appareil que si tous les filtres sont en parfait état, secs et parfaitement insérés. Assurez-vous qu'aucun objet n'obstrue le tube télescopique, le tuyau d'aspiration ou d'autres ouvertures.

- Tirez le cordon de l'enrouleur (fig. 11) et branchez la fiche dans une prise.

⚠ AVERTISSEMENT:

Risque d'électrocution ! Si la marque rouge devient visible, rentrez à nouveau le cordon à l'aide de l'enrouleur (⏻) jusqu'à ce que la marque jaune soit à nouveau visible (fig. 12). Vous risquez sinon d'endommager le cordon d'alimentation.

- Appuyez sur l'interrupteur marche-arrêt (⏻) (fig. 13) pour mettre l'appareil en marche.
- Réglez la puissance d'aspiration voulue (fig. 14) pour aspirer la poussière.

⚠ AVERTISSEMENT:

Risque de blessures ! Quand vous passez l'aspirateur dans des escaliers, veillez à toujours vous trouver au-dessus de l'appareil.

REMARQUE:

Le variateur mécanique de puissance (Fig. 15) doit être complètement fermé pour aspirer des surfaces sèches. En vous servant du variateur mécanique de puissance, vous pouvez si nécessaire réduire rapidement la puissance d'aspiration, par exemple pour relâcher des objets ou des rideaux que vous auriez malencontreusement aspirés. Si la brosse pour sols durs (Fig. 10) reste "collée" au sol, vous pouvez aussi réduire facilement la puissance d'aspiration avec le variateur mécanique de puissance (Fig. 15).

3 Maintenance et entretien

3.1 Nettoyage du compartiment à poussière et des filtres de protection du moteur

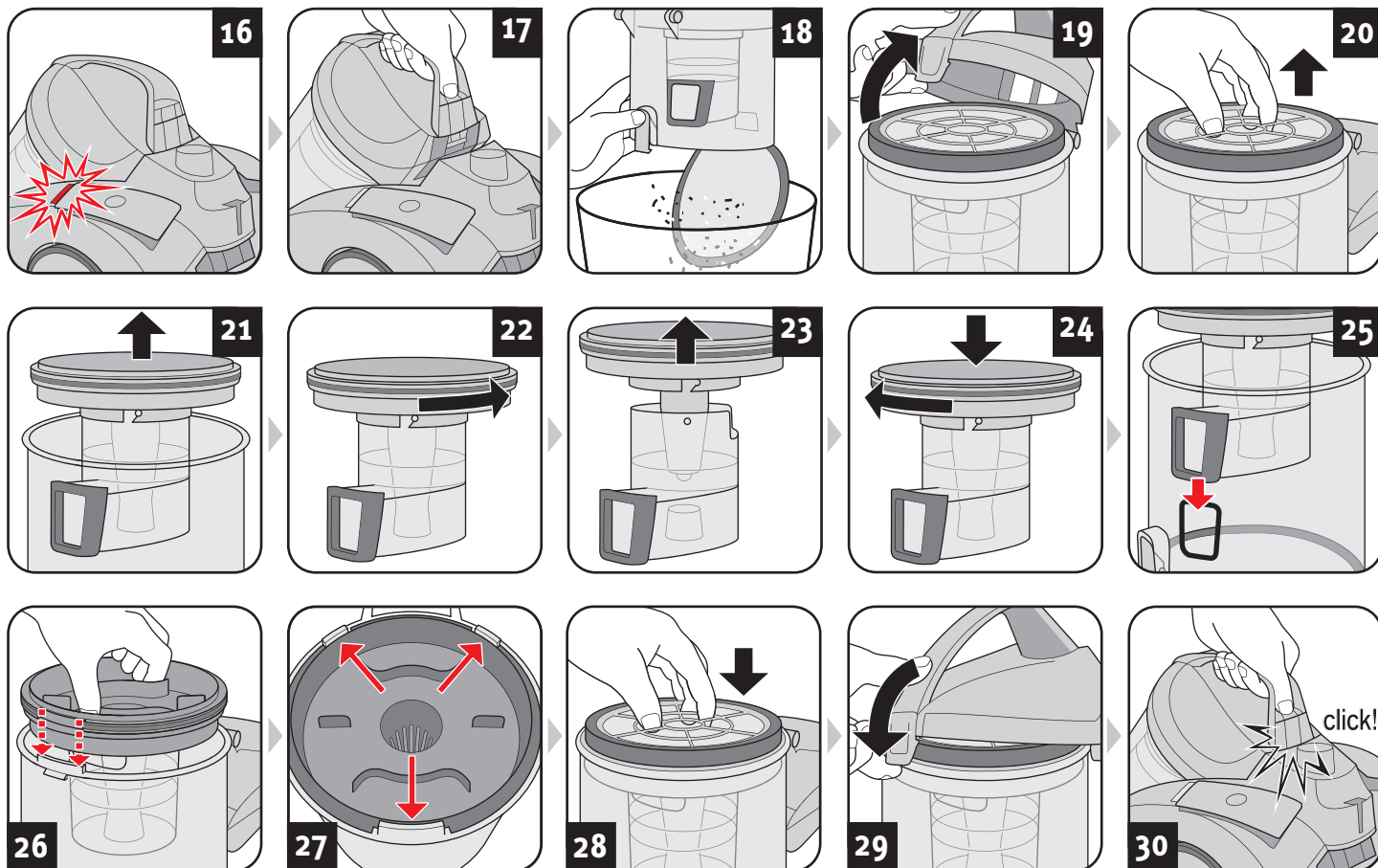

REMARQUE:

Le bac à poussières doit être vidé et nettoyé à intervalles réguliers, sous peine de devenir plus lourd de fois en fois, et de développer des odeurs nauséabondes ou même des germes selon ce que vous avez aspiré précédemment.

- Videz le bac à poussières si possible après chaque utilisation.
- Videz et nettoyez le bac à poussières au plus tard quand l'indicateur de nettoyage / de vidange (fig. 16) s'allume.
- Videz et nettoyez le bac à poussières au moins tous les 3 mois, avant toute période prolongée d'entreposage ou encore avant de retourner l'appareil pour réparation.

⚠ ATTENTION:

Avant de changer le sac-filtre à poussière, éteignez l'appareil. Vous évitez ainsi que la poussière n'endommage l'appareil.

1. Arrêtez l'appareil (⏻).
2. Débranchez la fiche de la prise de courant.
3. Retirez le bac à poussière, (fig. 17).
4. Videz le bac à poussière (fig. 18).

REMARQUE:

Le contenu du bac à poussière peut être mis à la poubelle s'il ne contient pas de composants dont la présence est interdite dans les ordures ménagères.

5. Inspectez à cette occasion également les éléments filtrants (filtre de protection du moteur Dual et ensemble de filtration) dans le compartiment à poussière (fig. 19 – 23).
6. Si certains éléments filtrants (filtre de protection du moteur Dual et ensemble de filtration) sont encrassés, ils devront être lavés à l'eau courante froide ou tiède jusqu'à ce que toutes les salissures soient supprimées.

⚠ ATTENTION:

Les éléments du filtre sont lavables, mais ne peuvent cependant pas être lavés dans un lave-vaisselle ni une machine à laver.

- N'utilisez pas non plus de produit de nettoyage ni de brosse à poils durs pour nettoyer les éléments filtrants.
- Faites sécher les filtres après leur nettoyage à l'eau (laissez-les sécher durant environ 24 heures à température ambiante).
- Remettez-les en place uniquement lorsqu'ils sont parfaitement secs.
- Remplacez immédiatement les filtres endommagés ou déformés. (Informations de commande, voir > Chapitre 3.4, « Pièces de rechange et accessoires »).

7. Faites sécher les filtres après leur nettoyage à l'eau (durant environ 24 heures à température ambiante).
8. Reposez les filtres en place (fig. 24 – 29).

REMARQUE:

Les éléments filtrants ont été conçus pour pouvoir être mis en place seulement quand ils sont dans la bonne position.

- Cependant, il peut s'avérer plus facile de tourner l'ensemble de filtration vers le bac à poussières juste avant de le poser comme le montre la fig. 25.
- Enfoncez ensuite l'ensemble de filtration complètement dans le bac à poussières jusqu'à ce que les 3 taquets du bac s'engagent dans les logements prévus à cet effet sur l'ensemble de filtration (fig. 26 – 27).
- N'insistez donc pas si vous ne pouvez pas l'insérer. Si vous n'arrivez pas à fermer correctement le couvercle du bac à poussières (fig. 29), il faut ressortir les pièces avant de les remettre à nouveau en place.

⚠ ATTENTION:

Ne vous servez jamais de l'appareil sans filtres correctement posés. N'utilisez jamais l'appareil avec des filtres endommagés.

9. Remettez le bac à poussière (fig. 30).
Vous entendez et constatez qu'il s'emboîte correctement.

FR

3 Maintenance et entretien

3.2 Remplacement / nettoyage du filtre de sortie d'air



⚠ ATTENTION:

Contrôlez le filtre chaque fois que vous nettoyez le bac à poussière. Remplacez le filtre dès qu'il est nettoyé ou déformé (informations de commande, voir ► Chapitre 3.4, « Pièces de rechange et accessoires »).

⚠ ATTENTION:

Le filtre de sortie d'air n'est pas lavable.

REMARQUE:

Le couvercle de filtre de sortie d'air se verrouille facilement quand vous maintenez appuyé le système de déverrouillage (fig. 35) et quand vous le relâchez lorsque le couvercle se trouve dans sa position finale.

1. Arrêtez l'appareil (Ⓛ).
2. Débranchez la fiche de la prise de courant.
3. Déverrouillez le couvercle du filtre de sortie comme le montre l'illustration (fig. 31).
4. Retirez le filtre de sortie d'air par la languette prévue à cet effet (fig. 32).
5. Tapotez le filtre de sortie d'air au dessus d'une poubelle.
6. Brossez ensuite le filtre de sortie d'air avec une brosse souple, par exemple avec la brosse pour meubles fournie à la livraison (fig. 33).
7. Remettez le filtre de sortie d'air dans sa console jusqu'à ce que l'attache s'enclenche de façon audible (fig. 34).
8. Mettez le couvercle du filtre de sortie d'air tout d'abord par le bas.
9. Verrouillez le couvercle du filtre de sortie d'air (fig. 35).

3.3 Rangement

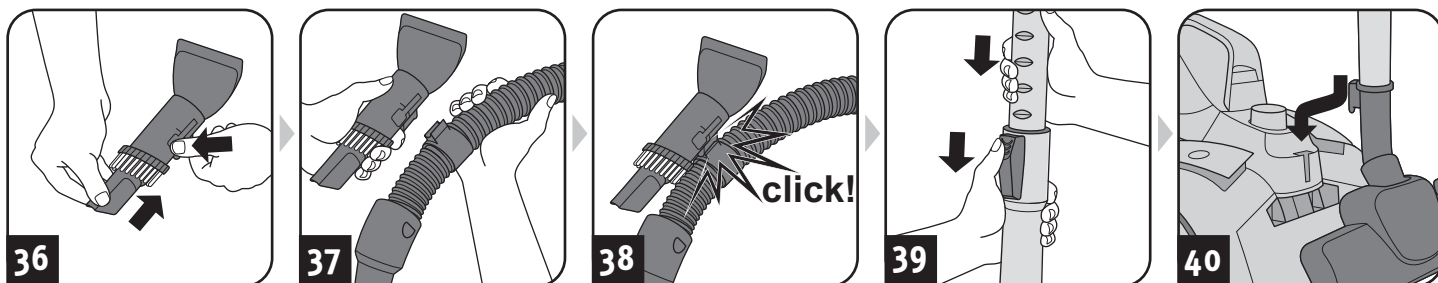

⚠ AVERTISSEMENT:

Risque de blessures ! Après avoir passé l'aspirateur, éteignez l'appareil (Ⓛ) puis commandez l'enroulement du cordon (Ⓜ). Durant l'enroulement, gardez la fiche en main pour empêcher le cordon de risquer de blesser des personnes par des mouvements incontrôlés.

⚠ AVERTISSEMENT:

Risque de blessures ! Rangez toujours l'appareil hors de portée des enfants.

⚠ ATTENTION:

Ne rangez ou ne posez jamais l'appareil à proximité directe d'une source de chaleur (tel un radiateur ou un poêle) Évitez de l'exposer directement aux rayons du soleil. Rangez l'appareil et ses accessoires dans un endroit frais, sec et sans encombrement (fig. 36 – 40).

⚠ ATTENTION:

Si vous rangez l'appareil pour une période prolongée, videz et nettoyez le bac à poussière et les éléments du filtre ► Chapitre 3.1, « Nettoyage du compartiment à poussière et des filtres de protection du moteur ».

3.4 Pièces de rechange et accessoires

Vous pouvez commander ultérieurement les pièces de rechange et accessoires suivants :

N° d'art.	Description
2210005	L'ensemble de filtration (Fig. 23) se compose de 1 tamis de filtre + 1 godet de filtre
2225001	Le kit de filtres se compose de 1 filtre Dual de protection du moteur (Fig. 20) + 1 filtre de sortie d'air (Fig. 33)
M203-4	1 Brosse parquet
M219	1 Mini Turbo-brosse « Fellino »
M221	1 Midi turbo-brosse
M232	1 Suceur long flexible
M236-1	1 Brosse pour sols durs

Vous pouvez commander ultérieurement les pièces de rechange et les accessoires :

► Page 46, « International Service »

⚠ ATTENTION:

Utilisez seulement les pièces de rechange d'origine fournies à la livraison ou que vous avez commandées.

4 Dépannage et caractéristiques techniques

4.1 Avant de procéder à l'envoi de l'appareil

⚠ AVERTISSEMENT :

Risque de blessures ! N'utilisez jamais un appareil défectueux ! Avant de chercher la cause de l'anomalie, éteignez l'appareil et débranchez la fiche de la prise électrique.

Avant de nous contacter ou d'expédier l'appareil à notre service après-vente, veuillez vérifier, en vous aidant du tableau ci-dessous, si vous ne pouvez pas remédier vous-même à l'anomalie.

Problème	Cause possible / solutions
L'indicateur de nettoyage et de vidage s'allume (fig. 16).	<p>Le bac à poussière est plein. Videz et nettoyez le bac à poussière, ▷ <i>Chapitre 3.1, « Nettoyage du compartiment à poussière et des filtres de protection du moteur ».</i></p> <p>Les filtres sont encrassés. Nettoyez les filtres, ▷ <i>Chapitre 3.1, « Nettoyage du compartiment à poussière et des filtres de protection du moteur »</i> et ▷ <i>Chapitre 3.2, « Remplacement / nettoyage du filtre de sortie d'air ».</i></p> <p>Le suceur, le tube télescopique ou le tuyau flexible d'aspiration sont bouchés. Débouchez-les. Si nécessaire, utilisez à cet effet un long morceau de bois (par ex. un manche à balai).</p>
L'appareil cesse soudain d'aspirer.	<p>La protection contre les surchauffes s'est déclenchée (certainement à cause d'une obturation des canaux d'aspiration ou pour une raison semblable).</p> <ol style="list-style-type: none"> 1. Arrêtez l'appareil et débranchez-le. 2. Éliminez la cause de la surchauffe (par exemple en démontant le tube télescopique et le tuyau d'aspiration pour en retirer ce qui cause l'obturation). 3. Attendez quelques 45 minutes que l'appareil ait refroidi. 4. Une fois l'appareil refroidi, vous pouvez le remettre en marche.

Problème	Cause possible / solutions
Le résultat de l'aspiration n'est pas satisfaisant malgré un fonctionnement correct.	Le variateur mécanique de puissance (fig. 15) est ouvert. Refermez le variateur mécanique de puissance (fig. 15).
	La position du variateur de puissance d'aspiration a été mal choisie (fig. 14). Corrigez la position du variateur de puissance d'aspiration (fig. 14).
	Le suceur ou la brosse mis en place n'est pas adéquat. Changez le suceur ou la brosse, ▷ <i>Chapitre 2.1, « Assemblage de l'appareil et choix des suceurs adaptés au type de sol ».</i>
	Le commutateur de la brosse combinée se trouve dans une position qui ne convient pas pour le type de sol (fig. 7 – 8). Corrigez la position de la semelle de la brosse combinée en appuyant sur le commutateur du suceur universel (fig. 7 – 8).
	Le bac à poussière est plein. Videz et nettoyez le bac à poussière, ▷ <i>Chapitre 3.1, « Nettoyage du compartiment à poussière et des filtres de protection du moteur ».</i>
	Les filtres sont encrassés. Nettoyez les filtres, ▷ <i>Chapitre 3.1, « Nettoyage du compartiment à poussière et des filtres de protection du moteur »</i> respectivement ▷ <i>Chapitre 3.2, « Remplacement / nettoyage du filtre de sortie d'air ».</i>
	Le suceur, le tube télescopique ou le tuyau flexible d'aspiration sont bouchés. Débouchez-les. Si nécessaire, utilisez à cet effet un long morceau de bois (par ex. un manche à balai).

REMARQUE:

Prenez contact avec le Service Après-Vente (▷ *Page 46, « International Service »*) si vous ne pouvez pas remédier vous-même à l'anomalie au moyen de ce tableau.

4.2 Garantie légale

Les règles de garantie légale suivant la directive européenne 1999/44/CE sont applicables.

Pour les pays hors de la CE, les exigences minimum de garantie légale en vigueur dans le pays respectif sont applicables.

4.3 Mise au rebut



Jetez l'appareil en tenant compte des réglementations nationales en vigueur en matière de protection de l'environnement. Les déchets électriques ne doivent pas être jetés avec les déchets domestiques. Utilisez donc les emplacements locaux servant à la restitution d'appareils usagés.

Les filtres utilisés sont composés de matériaux ne nuisant pas à l'environnement. Contrairement à l'appareil, ils peuvent être jetés avec les ordures ménagères sous réserve de ne contenir aucune substance interdite dans les ordures ménagères.

4.4 Caractéristiques techniques

Type d'appareil	: Aspirateur-traîneau sans sac
Nom du modèle	: Rebel 25
Numéro de modèle	: DD2225 [-0/-1/.../-8/-9]
Tension	: 220-240 V ~, 50/60 Hz
Puissance	: 700 W
Volume utile maximal du bac	: environ 2,7 litres
Longueur du cordon	: environ 6 m
Poids	: environ 4,9 kg



Toutes les modifications d'ordre technique ou conceptuel liées à l'évolution du produit sont réservées.
© Royal Appliance International GmbH

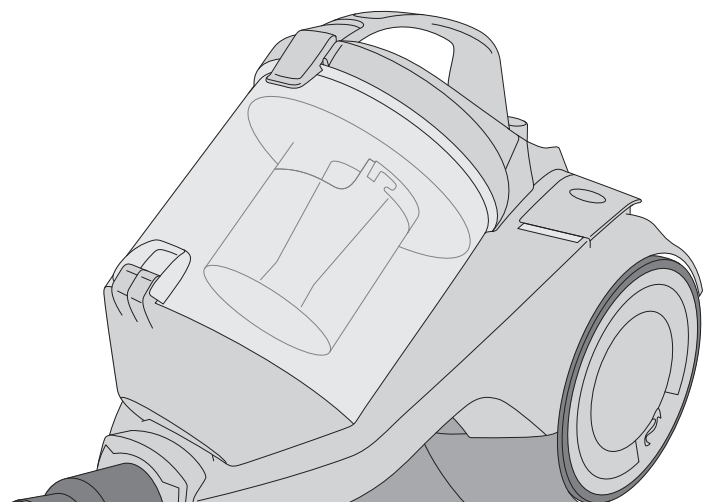

FR

1 Veiligheidsinstructies

1.1 m.b.t. deze handleiding

Lees deze bedieningshandleiding volledig door voordat u het apparaat gaat gebruiken. Berg de handleiding goed op. Indien u het apparaat aan iemand anders geeft, geef dan ook de bedieningshandleiding mee. Het niet in acht nemen van deze handleiding kan zwaar letsel of schade aan het apparaat tot gevolg hebben. Wij zijn niet aansprakelijk voor schade als gevolg van niet-inachtneming van deze bedieningshandleiding. Neem instructies, die als volgt gekenmerkt zijn, absoluut in acht om ongevallen en schade aan het apparaat te vermijden.

WAARSCHUWING:

Waarschuwt voor gevaren voor uw gezondheid en wijst op mogelijk verwondingsrisico.

OPGELET:

Wijst op mogelijke gevaren voor het apparaat of andere voorwerpen.

AANWIJZING:

Benadrukt tips en informatie.

1.2 Over bepaalde groepen van personen

■ Deze apparaten kunnen door kinderen van 8 jaar en ouder en door personen met beperkte fysieke, sensorische of geestelijke vaardigheden of met gebrek aan ervaring en/of kennis worden gebruikt, als ze onder toezicht staan of instructies hebben gekregen aangaande het veilige gebruik van het apparaat en de daaruit resulterende gevaren begrepen hebben.

■ Kinderen mogen niet met het apparaat spelen. Reiniging en gebruikersonderhoud mogen niet door kinderen worden uitgevoerd, als ze niet onder toezicht staan. Het is raadzaam om kinderen onder de 8 jaar uit de buurt van het apparaat en de aansluitkabel te houden, als het ingeschakeld is of afkoelt.

■ Verpakkingsmaterialen mogen niet worden gebruikt om mee te spelen. Ze kunnen verstikkingsgevaar opleveren.

1.3 m.b.t. de stroomvoorziening

Het apparaat werkt op elektrische stroom, waarbij in principe altijd het gevaar van een elektrische schok bestaat. Neem daarom het volgende in acht:

■ Dompel het apparaat nooit in water of andere vloeistoffen en bescherm het tegen regen en vocht. Raak de stekker nooit aan met natte handen. Gebruik het apparaat nooit in de openlucht of in ruimtes met een hoge luchtvochtigheid.

■ Zorg ervoor dat de stroomkabel niet knikt, nergens klem komt te zitten, er niet overheen wordt gereden en dat deze niet met hittebronnen in aanraking komt. Hij mag bovendien geen struikelgevaar vormen. Gebruik zo mogelijk geen verlengkabels. Als dit onvermijdelijk is, gebruik dan alleen op veiligheid gecontroleerde, spatwaterdichte, enkele verlengkabels (geen meervoudige contactdozen), die zijn ontworpen voor de vermogensopname van het apparaat.

■ Controleer vóór het aansluiten aan de stroomvoeding of de op het typeplaatje vermelde spanning overeenkomt met de spanning van uw stopcontact.

■ Controleer de stroomkabel op eventuele beschadigingen voordat u hem gebruikt.

■ Transporteer het apparaat nooit aan de stroomkabel. Het zou beschadigd kunnen worden.

■ Voordat u het apparaat gaat reinigen of onderhouden, schakelt u het uit en trekt u de stekker uit het stopcontact. Trek altijd aan de stekker zelf als u deze uit het stopcontact trekt. Trek niet aan de stroomkabel, deze kan beschadigd worden.

1 Veiligheidsinstructies

1.4 m.b.t. het doelmatig gebruik

De stofzuiger is alleen bedoeld voor huishoudelijk gebruik. Hij is niet geschikt voor industrieel gebruik. Gebruik de stofzuiger uitsluitend voor het reinigen van droge, normaal vervuilde vloeren en vloerbedekkingen. Afhankelijk van het mondstuk dat u geplaatst hebt (▷ *hoofdstuk 2.1, „Apparaat monteren en mondstukken aan de ondergrond aanpassen“*), kunt u het apparaat gebruiken voor het zuigen van meubels of *ongevoelige* kussens.

Elke andere vorm van gebruik geldt als niet conform de voorschriften en is niet toegestaan.

Verboden is bovendien:

■ Het zuigen van:

- mensen, dieren, planten, vooral haren, vingers, andere lichaamsdelen en kledingstukken, terwijl deze gedragen worden. Deze zouden opgezogen kunnen worden. Dit kan verwondingen tot gevolg hebben.
- water en andere vloeistoffen, met name vochtige tapijtreinigingsmiddelen. Vocht in het apparaat kan kortsluiting veroorzaken.
- toner (voor laserprinters, kopieermachines enz.). Dit kan brand- en explosiegevaar tot gevolg hebben.
- gloeiende as, brandende sigaretten of lucifers. Er bestaat brandgevaar.
- scherpe voorwerpen, zoals glassplinters, spijkers enz. Deze kunnen het apparaat eventueel beschadigen.
- bouwpuin, gips, cement, fijn boorstof, make-up, poeder, enz. Hierdoor kan het apparaat beschadigd raken.

■ Het gebruik in de buurt van explosieve of licht ontvlambare stoffen. Er bestaat brand- en explosiegevaar.

■ Het gebruik in de openlucht. Regen en vuil kunnen het apparaat beschadigen.

■ Voorwerpen in de openingen van het apparaat steken. Het zou oververhit kunnen raken.

■ Het apparaat zelfstandig om te bouwen of te repareren.

1.5 over optionele turboborstel

De borstels van de optioneel verkrijgbare turboborstel roteren zeer snel. Er bestaat verwondingsgevaar.

■ Gebruik de turboborstel niet om mensen, dieren of planten te reinigen. Houd lichaamsdelen op afstand van de roterende borstelwals.

■ Voordat u de turboborstel reinigt of wegneemt, moet u eerst de stofzuiger uitschakelen.

■ Rij nooit over kabels. Anders kan de isolatie ervan beschadigd raken.

■ De turboborstel is niet geschikt voor het reinigen van gevoelige oppervlakken. Dit kan schade tot gevolg hebben. Neem de reinigings- en onderhoudsinstructies van de fabrikant in acht.

1.6 bij een defect apparaat

Gebruik dit apparaat nooit als het defect is of als de stroomkabel defect is. Als de aansluitkabel van dit apparaat beschadigd is, moet deze, om risico te voorkomen, door de fabrikant of de klantenservice van de fabrikant of door iemand met dezelfde competentie worden vervangen.

Geef een defect apparaat voor reparatie aan een vakhandelaar of de Dirt Devil klantenservice (▷ *pagina 46, „International Service“*).

2 Gebruik

2.1 Apparaat monteren en mondstukken aan de ondergrond aanpassen

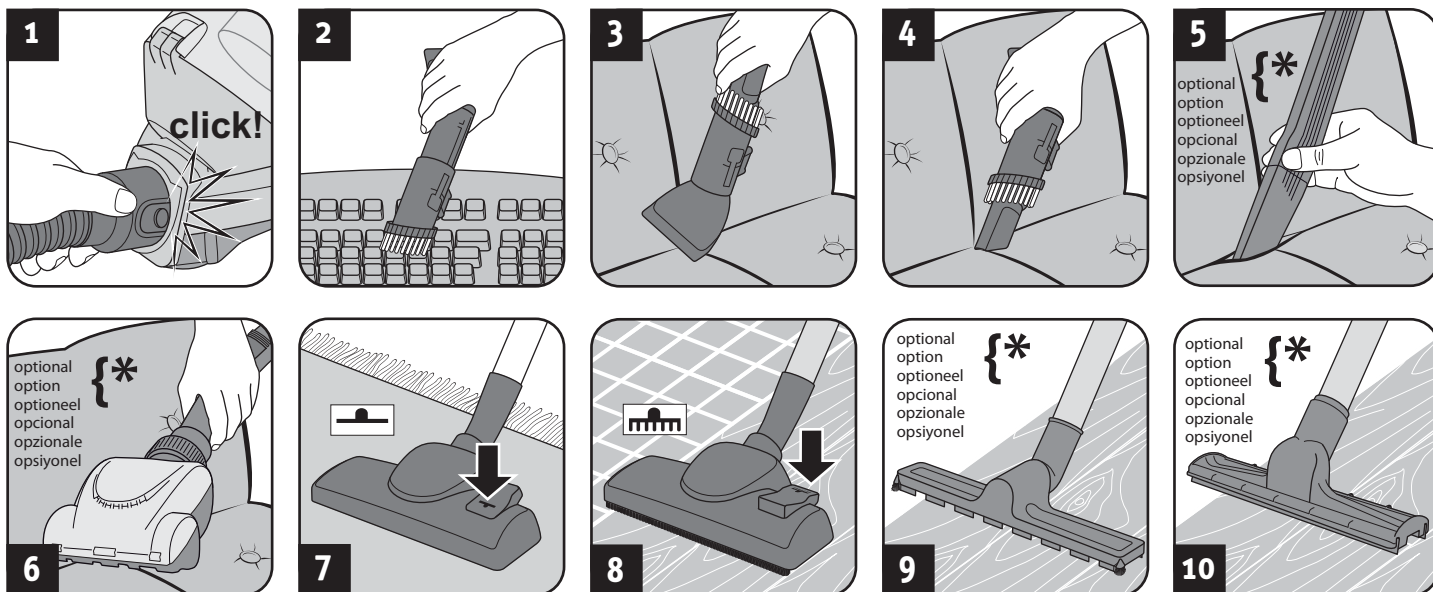

1. Verbind zuigslang en apparaat (afb. 1).
2. Steek de toebehoren uit de leveringsomvang op de handgreep (afb. 2 - 10), afhankelijk van de ondergrond die u wilt zuigen:
 - Meubelborstel (afb. 2) voor voorwerpen met gevoelig oppervlak
 - Kussenmondstuk (afb. 3) voor meubels met kussens, matrassen e.d.
 - Voegenmondstuk (afb. 4) of optioneel lang flexibel voegenmondstuk (afb. 5) voor naden in kussens
 - Optionele mini-turboborstel (afb. 6) voor *ongevoelige* kussens, lopers, voetmatten en dergelijke
 - Vloermondstuk met schakelstand zoals in afb. 7 voor tapijt
 - Vloermondstuk met schakelstand zoals in afb. 8 voor harde vloer
 - Optionele parketborstel (afb. 9) voor gevoelige harde vloer
 - Optioneel harde vloer-mondstuk (afb. 10) voor harde vloer met voegen en naden
3. Let op dat de hulpluchtregeelaar gesloten is (afb. 15).
4. Als u de telescoopbuis gebruikt, stel dan de juiste lengte ervan in.

⚠ WAARSCHUWING:

Verwondingsgevaar! Laat de stekker uit het stopcontact als u de delen van het apparaat monteert. Anders kan het apparaat opstarten en kunnen er lichaamsdelen, haren of kledingstukken naar binnen gezogen worden.

⚠ OPGELET:

Controleer eerst, voordat u begint te zuigen, of het aangebrachte mondstuk onbeschadigd en geschikt is voor de te zuigen ondergrond. Reinig bv. vloeren of voorwerpen nooit met een roterende borstel die u niet ook zonder bedenken met een conventionele borstel zou reinigen. Neem de aanbevelingen van de fabrikant van de vloerbedekking in acht.

AANWIJZING:

Eventueel is het noodzakelijk om de beide delen bij het in elkaar steken iets heen en weer te draaien, zodat ze stevig vast zitten. Controleer of de gemonteerde delen stevig vast zitten door deze uit elkaar proberen te trekken.

2.2 Stofzuigen

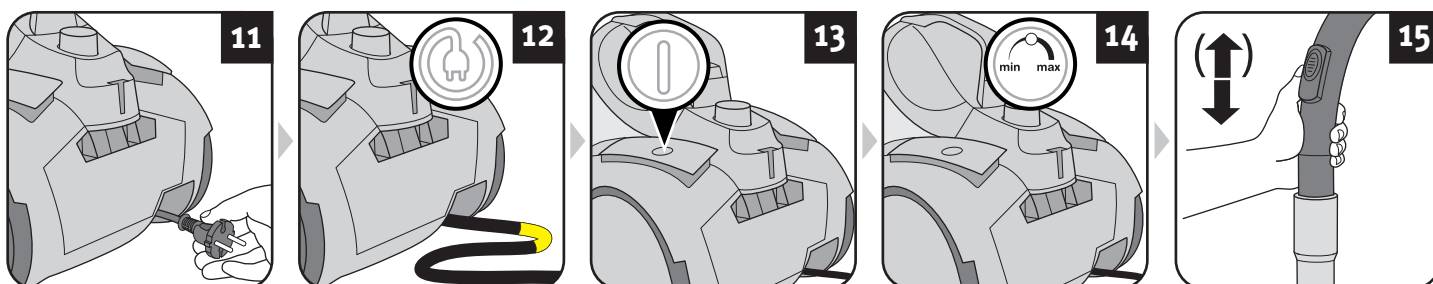

2. Schakel het apparaat m.b.v. de Aan-/Uit-schakelaar (ⓘ) in (afb. 13).
3. Stel de gewenste zuigkracht in (afb. 14) en zuig stof.

⚠ WAARSCHUWING:

Verwondingsgevaar! Controleer apparaat en stroomkabel vóór elk gebruik. Een beschadigd apparaat mag niet worden gebruikt.

⚠ OPGELET:

Gebruik het apparaat alleen als alle filters onbeschadigd, droog en correct geplaatst zijn. Controleer of geen voorwerpen de telescoopbuis, de zuigslang of andere openingen verstoppen.

1. Trek de kabel uit het apparaat (afb. 11) en steek de stekker in een stopcontact.

⚠ WAARSCHUWING:

Gevaar voor een elektrische schok! Als de rode markering zichtbaar is, trekt u de stroomkabel m.b.v. de kabelproltoets (Ⓢ) weer tot aan de gele markering (afb. 12) naar binnen. Anders kan de stroomkabel beschadigd raken.

⚠ WAARSCHUWING:

Verwondingsgevaar! Let er vooral bij het zuigen van trappen op dat u zich steeds boven het apparaat bevindt.

AANWIJZING:

De hulpluchtregeelaar (afb. 15) moet tijdens het zuigen volledig gesloten zijn. Met de hulpluchtregeelaar kunt u de zuigkracht zonodig snel verminderen om ingezogen voorwerpen (bv. gordijnen) weer uit de stofzuiger te krijgen. Als het harde vloer-mondstuk (afb. 10) zich op de ondergrond heeft "vastgezogen", kunt u via de hulpluchtregeelaar (afb. 15) ook eenvoudig de zuigkracht verminderen.

3 Onderhoud en verzorging

3.1 Stofbak leegmaken en motorbeschermingsfilters reinigen

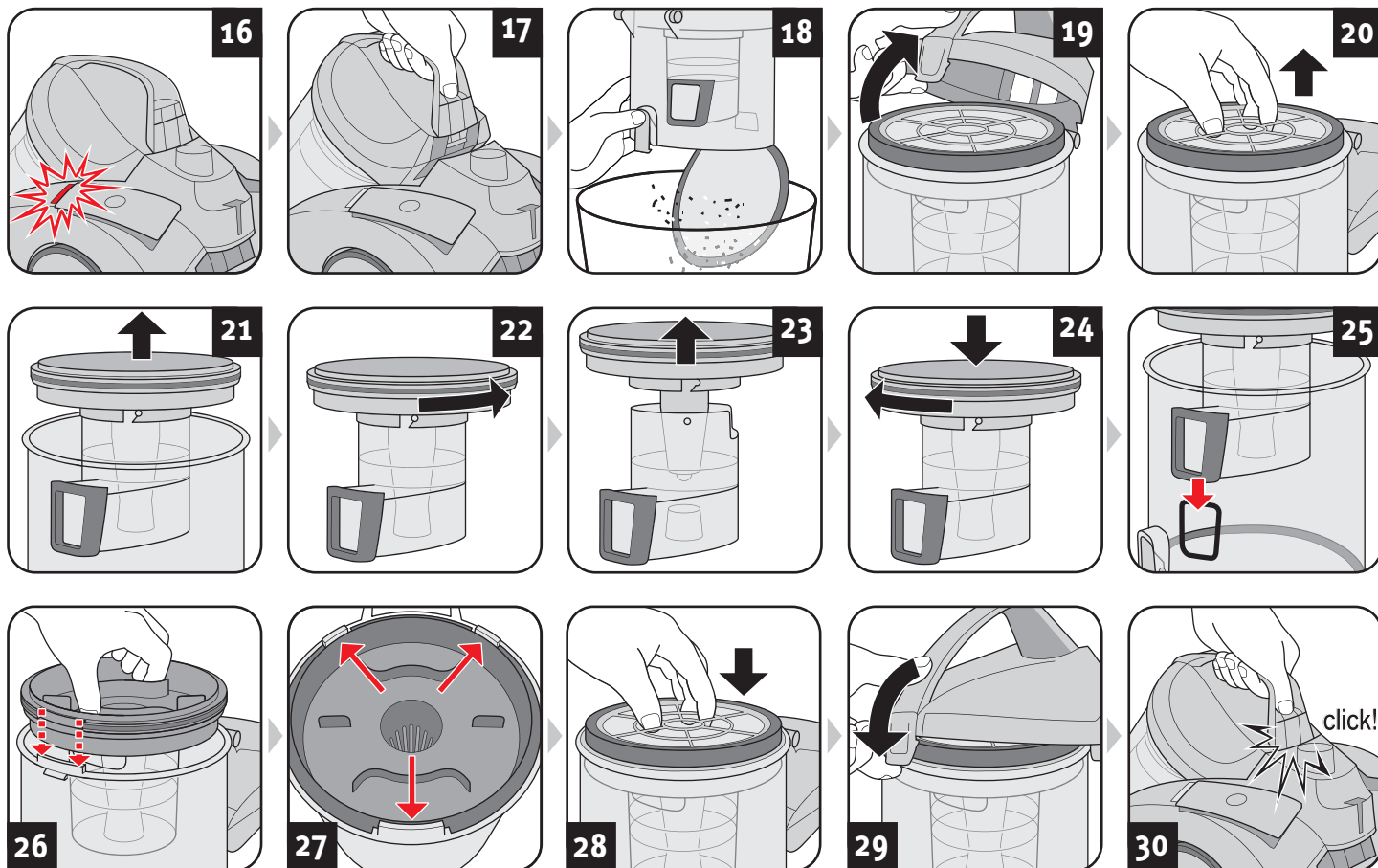

AANWIJZING:

De stofbak moet regelmatig leeggemaakt en gereinigd worden. Anders wordt het van keer tot keer moeilijker om de stofbak leeg te maken en kunnen er geurtjes en ziektekiemen ontstaan, al naargelang datgene wat u van tevoren met de stofzuiger opgezogen hebt.

- Maak de stofbak het beste leeg elke keer nadat u gestofzuigd hebt.
- Maak de stofbak uiterlijk leeg en reinig hem, zodra de reinigings-/ledigingsindicator verlicht is (afb. 16).
- Maak de stofbak uiterlijk leeg en reinig hem uiterlijk om de 3 maanden, voordat u hem voor langere tijd opbergt of voordat u het apparaat opstuurt.

⚠ OPGELET:

Voordat u de stofbak vervangt, schakelt u het apparaat uit. Zo voorkomt u dat stof het apparaat beschadigt.

1. Schakel het apparaat uit (Ⓜ).
2. Trek de stekker uit het stopcontact.
3. Verwijder de stofbak (afb. 17).
4. Maak de stofbak leeg (afb. 18).

AANWIJZING:

De inhoud van de stofbak kunt u meegeven met het gewone huisvuil, voor zover deze geen voor huisvuil verboden vuil bevat.

5. Controleer bij deze gelegenheid ook even de filterelementen (Dual-motorbeschermingsfilter en filtereenheid) in de stofbak (afb. 19 – 23).
6. Als de filterelementen (Dual-motorbeschermingsfilter en filtereenheid) vuil zijn, reinig ze dan onder stromend koud of handwarm water, totdat alle vervuilingen verwijderd zijn.

⚠ OPGELET:

De filterelementen zijn wasbaar, maar ongeschikt voor de wasmachine of vaatwasser.

- Gebruik voor de reiniging van de filterelementen geen reinigingsmiddelen of harde borstels.
- Laat de filterelementen na de natte reiniging drogen (ca. 24 uur bij kamertemperatuur).
- Plaats de filterelementen pas weer terug, als ze helemaal droog zijn.
- Vervang beschadigde of vervormde filters onmiddellijk (bestelinformatie zie > hoofdstuk 3.4, „Reserveonderdelen en toebehoren“).

7. Laat de filterelementen na de natte reiniging drogen (ca. 24 uur bij kamertemperatuur).
8. Plaats de filterelementen weer terug (afb. 24 – 29).

AANWIJZING:

De filterelementen zijn zodanig geconstrueerd dat zij uitsluitend in de juiste positie volledig kunnen worden omlaaggeduwd.

- Toch is het nuttig als u de filterunit, voordat u hem aanbrengt, direct zodanig op de stofbak uitlijnt als op afb. 25 staat weergegeven.
- Duw de filterunit vervolgens volledig omlaag in de stofbak, totdat de 3 uitstulpingen van de stofbak in de bijbehorende uitsparingen van de filterunit grijpen (afb. 26 – 27).
- Gebruik bij het inbrengen geen geweld. Als het deksel van de stofbak (afb. 29) niet goed kan worden gesloten, moet u de onderdelen nogmaals eruit halen en opnieuw aanbrengen.

⚠ OPGELET:

Gebruik het apparaat nooit zonder dat de filters correct teruggeplaatst zijn. Gebruik het apparaat nooit, als de filters beschadigd zijn.

9. Plaats de stofbak weer terug (afb. 30). Hij moet hoor- en voelbaar vastklikken.

3 Onderhoud en verzorging

3.2 Uitblaasfilter reinigen/vervangen

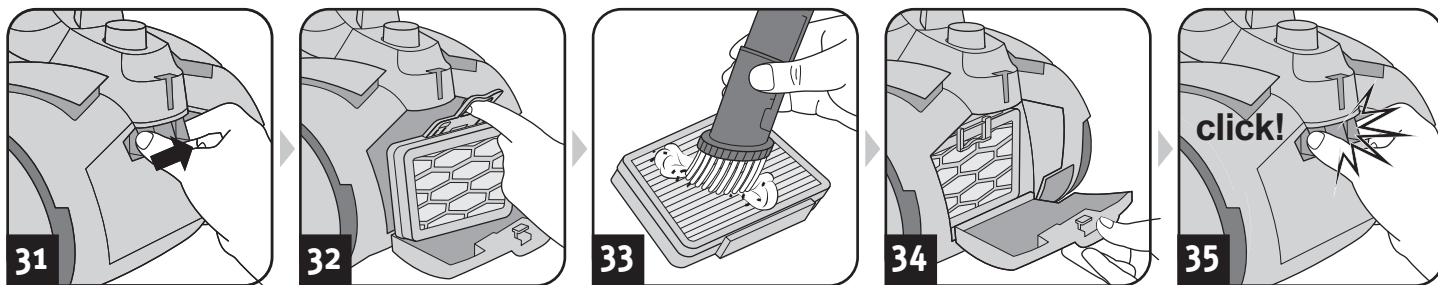

⚠ OPGELET:

Reinig het filter elke keer, als u de stofbak reinigt. Vervang het filter zodra het beschadigd of vervormd is (bestelinformatie zie ▷ hoofdstuk 3.4, „Reserveonderdelen en toebehoren“).

⚠ OPGELET:

Het uitblaasfilter is niet wasbaar.

AANWIJZING:

U kunt de afdekking van het uitblaasfilter gemakkelijker sluiten, als u de ontgrendeling ingedrukt houdt (afb. 35) en pas weer loslaat, als de afdekking van het uitblaasfilter in zijn eindstand staat.

1. Schakel het apparaat uit (⓪).
2. Trek de stekker uit het stopcontact.
3. Ontgrendel de afdekking van het uitblaasfilter zoals afgebeeld (afb. 31).
4. Trek het uitblaasfilter eruit aan de lus (afb. 32).
5. Klop het uitblaasfilter uit boven een vuilnisbak.
6. Borstel het uitblaasfilter vervolgens uit met een zachte borstel, bijvoorbeeld met de meegeleverde meubelborstel (afb. 33).
7. Druk het uitblaasfilter terug in zijn console, totdat de verwijderingsstrip hoorbaar vastklikt (afb. 34).
8. Zet de tank hiervoor eerst onderaan tegen de console aan.
9. Vergrendel de afdekking van het uitblaasfilter (afb. 35).

3.3 Opbergen

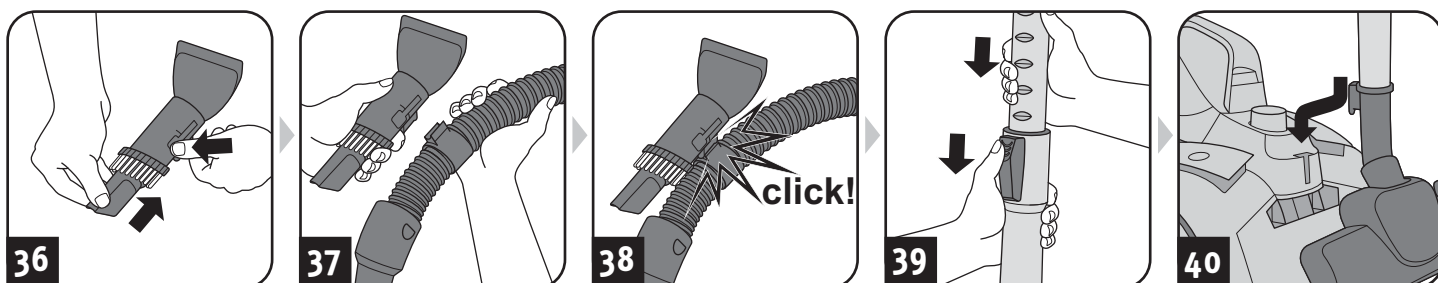

⚠ WAARSCHUWING:

Verwondingsgevaar!

Schakel het apparaat na het stofzuigen uit (⓪) en rol de stroomkabel op (⓪). Houd de stekker tijdens het oprollen goed in uw hand, zodat de kabel niet kan rondzwiepen en u eventueel daardoor gewond raakt.

⚠ WAARSCHUWING:

Verwondingsgevaar!

Berg het apparaat steeds zodanig op dat het ontoegankelijk is voor kinderen.

⚠ OPGELET:

Zet het apparaat nooit direct naast warmtebronnen neer (bv. verwarming, kachel). Vermijd direct zonlicht. Berg het apparaat en de toebehoren koel, droog en plaatsbesparend op (afb. 36 – 40).

⚠ OPGELET:

Als u van plan bent om het apparaat langere tijd op te bergen, maak dan eerst de stofbak leeg en reinig hem en ook de filterelementen ▷ hoofdstuk 3.1, „Stofbak leegmaken en motorbeschermingsfilters reinigen“.

3.4 Reserveonderdelen en toebehoren

De volgende toebehoren en reserveonderdelen kunt u nabestellen:

Artikelnr.	Beschrijving
2210005	Filterelement (afb. 23) bestaand uit: 1 filterzeef + 1 filterbeker
2225001	Filterset bestaande uit: 1 Dual-motorbeschermingsfilter (afb. 21) + 1 uitblaasfilter (afb. 33)
M203-4	1 parketborstel
M219	1 mini-turboborstel „Fellino“
M221	1 midi-turboborstel
M232	1 lang, flexibel voegenmondstuk
M236-1	1 harde vloer-mondstuk

Toebehoren en reserveonderdelen kunt u bijbestellen via:

▷ pagina 46, „International Service“

⚠ OPGELET:

Gebruik alleen originele reserveonderdelen die bij de levering inbegrepen zijn of die u door nabestelling heeft bijgekocht.

4 Problemen verhelpen en technische gegevens

4.1 Voordat u het apparaat opstuurt

⚠ WAARSCHUWING:

Verwondingsgevaar! Gebruik nooit een defect apparaat! Voordat u problemen gaat opsporen, schakelt u het apparaat uit en trekt u de stekker uit het stopcontact.

Voordat u contact met ons opneemt of het apparaat opstuurt, kunt u aan de hand van de tabel controleren of u het probleem zelf kunt verhelpen.

Probleem	Mogelijke oorzaak / Oplossing
Reinigings-/ledigingsindicatie is verlicht (afb. 16).	<p>Stofbak is vol. Maak de stofbak leeg en reinig hem ▷ hoofdstuk 3.1, „Stofbak leegmaken en motorbeschermingsfilters reinigen“.</p> <p>Filters zijn vervuild. Reinig de filters, ▷ hoofdstuk 3.1, „Stofbak leegmaken en motorbeschermingsfilters reinigen“ resp. ▷ hoofdstuk 3.2, „Uitblaasfilter reinigen/vervangen“.</p> <p>Mondstuk, telescoopbuis of zuigslang zijn verstopt. Verwijder de verstopping. Gebruik hiervoor zonnodig een lange stok (bv. een bezemsteel).</p>
Apparaat stopt plotseling met zuigen.	<p>De oververhittingsbeveiliging is geactiveerd (eventueel vanwege verstopte aanzuigwegen e.d.).</p> <ol style="list-style-type: none"> Schakel het apparaat uit en trek de stekker uit het stopcontact. Verwijder de oorzaak van de oververhitting (bv. telescoopbuis en zuigslang demonteren en verstopping verwijderen). Wacht ca. 45 minuten, totdat het apparaat afgekoeld is. Het afgekoelde apparaat kunt u nu weer inschakelen.

Probleem	Mogelijke oorzaak / Oplossing
Zuigresultaat is ondanks een optimale functie niet naar tevredenheid.	<p>Hulpvluchtregelaar (afb. 15) is geopend. Sluit de hulpvluchtregelaar (afb. 15).</p> <p>Stand van de zuigkrachtregelaar is niet geschikt (afb. 14). Pas de stand van de zuigkrachtregelaar aan (afb. 14).</p> <p>Aangebracht mondstuk is niet geschikt. Vervang het mondstuk, ▷ hoofdstuk 2.1, „Apparaat monteren en mondstukken aan de ondergrond aanpassen“.</p> <p>Borstel van het vloermondstuk staat niet in de goede stand voor de vloer (afb. 7 – 8). Pas de stand van de borstel m.b.v. de omschakelaar van het vloermondstuk aan de vloer aan (afb. 7 – 8).</p> <p>Stofbak is vol. Maak de stofbak leeg en reinig hem ▷ hoofdstuk 3.1, „Stofbak leegmaken en motorbeschermingsfilters reinigen“.</p> <p>Filters zijn vervuild. Reinig de filters, ▷ hoofdstuk 3.1, „Stofbak leegmaken en motorbeschermingsfilters reinigen“ resp. ▷ hoofdstuk 3.2, „Uitblaasfilter reinigen/vervangen“.</p> <p>Mondstuk, telescoopbuis of zuigslang zijn verstopt. Verwijder de verstopping. Gebruik hiervoor zonnodig een lange stok (bv. een bezemsteel).</p>

AANWIJZING:

Als u het probleem met behulp van deze tabel niet kunt verhelpen, neem dan contact met onze klantenservice op (▷ pagina 46, „International Service“).

4.2 Garantie

Er gelden de wettelijke garantieregels conform de EU-richtlijn 1999/44/EG.

In niet-EU-landen gelden de in het betreffende land geldende minimale eisen waaraan een garantie moet voldoen.

4.3 Afvalverwijdering



Verwijder het apparaat als afval volgens de in uw land geldende milieubeschermingsvoorschriften. Elektrisch afval mag niet samen met huishoudelijk afval worden verwijderd. Maak daarom gebruik van de plaatselijke inzamelpunten om oude apparaten in te leveren.

De filters zijn vervaardigd van milieuvriendelijke materialen. U kunt de filters – anders dan het apparaat – meegeven met het huisvuil, mits u met de stofzuiger geen stoffen opgezogen hebt die verboden zijn voor huisvuil.

4.4 Technische gegevens

Soort apparaat	: stofzuiger zonder stofzak
Modelnaam	: Rebel 25
Modelnummer	: DD2225 [-0/-1/.../-8/-9]
Spanning	: 220-240 V ~, 50/60 Hz
Vermogen	: 700 W
Max. benutbaar volume van de stofbak	: ca. 2,7 liter
Lengte stroomkabel	: ca. 6 m
Gewicht	: ca. 4,9 kg



Technische en designwijzigingen in verband met voortdurende productverbeteringen voorbehouden.
© Royal Appliance International GmbH

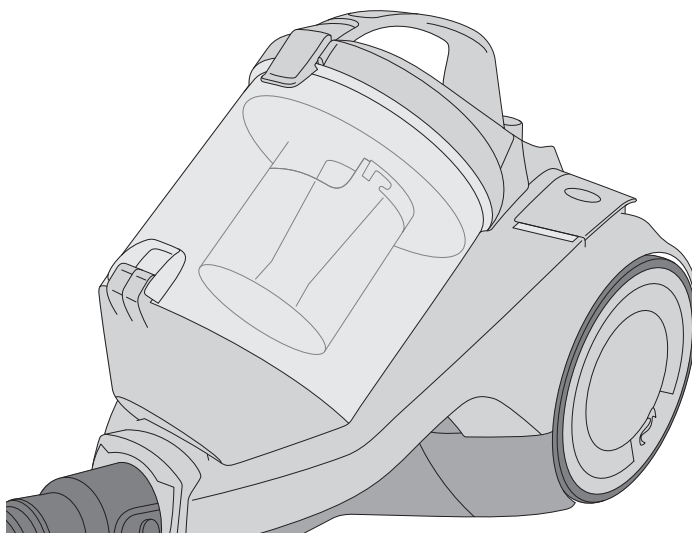

1 Indicaciones de seguridad

1.1 Sobre el manual de instrucciones

Lea este manual de instrucciones por completo antes de utilizar el aparato. Guarde bien las instrucciones. En caso de que ceda este aparato a un tercero, entréguele también el manual de instrucciones. La inobservancia de este manual puede ser origen de graves lesiones o de daños en el aparato. No asumimos ningún tipo de responsabilidad por los daños causados debido a la inobservancia de este manual de instrucciones. Para evitar accidentes y daños en el aparato, es imprescindible tener en cuenta las advertencias marcadas de la siguiente manera.

AVISO:

Advierte sobre peligros para la salud y muestra posibles riesgos de lesión.

ATENCIÓN:

Indica la posibilidad de que el aparato u otros objetos corran peligro.

ADVERTENCIA:

Destaca consejos e informaciones.

1.2 Sobre determinados grupos de personas

■ Estos aparatos pueden ser usados por niños a partir de los 8 años y por personas con capacidad física, sensorial o mental restringida o con falta de experiencia y/o de conocimientos, si son supervisados o han recibido instrucciones de cómo usar el aparato de manera segura y han comprendido los posibles riesgos que de él derivan.

■ Los niños no deben jugar con el aparato. No está permitido que los niños lleven a cabo la limpieza o el mantenimiento del aparato sin supervisión. Los niños menores de 8 años deben mantenerse alejados del aparato y del cable de conexión cuando esté conectado o se esté enfriando.

■ El material de embalaje no debe ser utilizado para jugar. Existe peligro de asfixia.

1.3 Sobre la alimentación de corriente

El aparato funciona con corriente eléctrica; por tanto, existe en general el peligro de una descarga eléctrica. Por este motivo, observe lo siguiente:

■ Jamás sumerja el aparato en agua u otros líquidos y manténgalo alejado de la lluvia y de la humedad. Jamás toque la clavija con las manos mojadas. No opere el aparato al aire libre o en recintos con alta humedad del aire.

■ Procure que el cable eléctrico no se doble ni quede enganchado y evite que se pase por encima de él o que esté en contacto con fuentes de calor. Además, no se debe convertir en una fuente de tropiezos.

■ Antes de la conexión a la alimentación de corriente cerciórese de que la tensión eléctrica indicada en la placa de características se corresponde con la tensión de su caja de enchufe.

■ Antes de usar el cable eléctrico, controle que no esté dañado.

■ Jamás transporte el aparato por el cable eléctrico. Podría resultar dañado.

■ Antes de realizar algún trabajo de limpieza o mantenimiento en el aparato, desconéctelo y desenchufe la clavija de la toma de corriente. Retire siempre la clavija de la caja de enchufe tirando directamente de ella. No tire nunca del cable eléctrico porque podría dañarlo.

■ A ser posible, no use cables de prolongación. Si no hubiese alternativa, utilice sólo cables de prolongación simples (sin cajas de enchufes múltiples), protegidos contra salpicaduras de agua, con certificación GS y que estén diseñados para el consumo de potencia del aparato.

1 Indicaciones de seguridad

1.4 Sobre el uso conforme

La aspiradora de trineo solo se debe utilizar en el ámbito doméstico.

No es adecuada para un uso comercial.

Emplee la aspiradora de trineo exclusivamente para limpiar suelos y revestimientos de suelo secos con un grado normal de suciedad. Dependiendo de la tobera que haya colocado (▷ *capítulo 2.1, „Montaje del aparato y adaptación de las toberas al suelo“*), también puede utilizar el aparato para aspirar muebles o tapicerías *resistentes*.

Cualquier otra utilización se considera como inadecuada y está prohibida.

Además, está prohibido:

■ Aspirar:

- Personas, animales, plantas, especialmente cabellos, dedos u otras partes del cuerpo, así como prendas de ropa llevadas sobre el cuerpo. Podrían ser succionados. La consecuencia podrían ser lesiones.
- Agua y otros líquidos, en especial productos para la limpieza en húmedo de alfombras. La humedad en el interior del aparato puede provocar un cortocircuito.
- Tóner (para impresoras láser, fotocopiadoras, etc.). Existe el riesgo de incendio y explosión.
- Rescoldos, cigarrillos y cerillas encendidas. Existe peligro de incendio.
- Objetos puntiagudos como vidrios rotos, clavos, etc. El aparato podría resultar dañado.
- Escombros, yeso, cemento, polvo finísimo de taladrar, maquillaje, polvos de talco etc. pueden dañar el aparato.

■ El uso en las cercanías de materiales explosivos o fácilmente inflamables. Existe riesgo de incendio o explosión.

■ El empleo al aire libre. La lluvia y la suciedad pueden dañar el aparato.

■ La introducción de objetos en las aberturas del aparato. Se podría sobrecalentar.

■ Las modificaciones o reparaciones del aparato por cuenta propia.

1.5 Respecto al cepillo turbo opcional

Las cerdas del cepillo turbo opcional rotan muy rápido. Hay peligro de lesiones.

■ No utilice el cepillo turbo para limpiar personas, animales o plantas. Mantenga el cuerpo alejado del cepillo cilíndrico giratorio.

■ Antes de limpiar o retirar el cepillo turbo, desconecte la aspiradora.

■ No pase nunca por encima de cables. Si lo hace, podría dañar su aislamiento.

■ El cepillo turbo no es adecuado para limpiar superficies sensibles. Podrían resultar dañadas. Observe las instrucciones de limpieza y cuidado del fabricante.

1.6 En caso de aparato defectuoso

Jamás utilice un aparato defectuoso o un aparato con un cable de corriente averiado. Para evitar riesgos, si el cable de conexión de este aparato está dañado, deberá ser reemplazado por el fabricante o por su servicio de asistencia al cliente o por una persona igualmente calificada.

Encargue la reparación del aparato defectuoso a un distribuidor especializado, o bien al Servicio de Atención al Cliente de Dirt Devil (▷ *página 46, "International Service"*).

2 Uso

2.1 Montaje del aparato y adaptación de las toberas al suelo

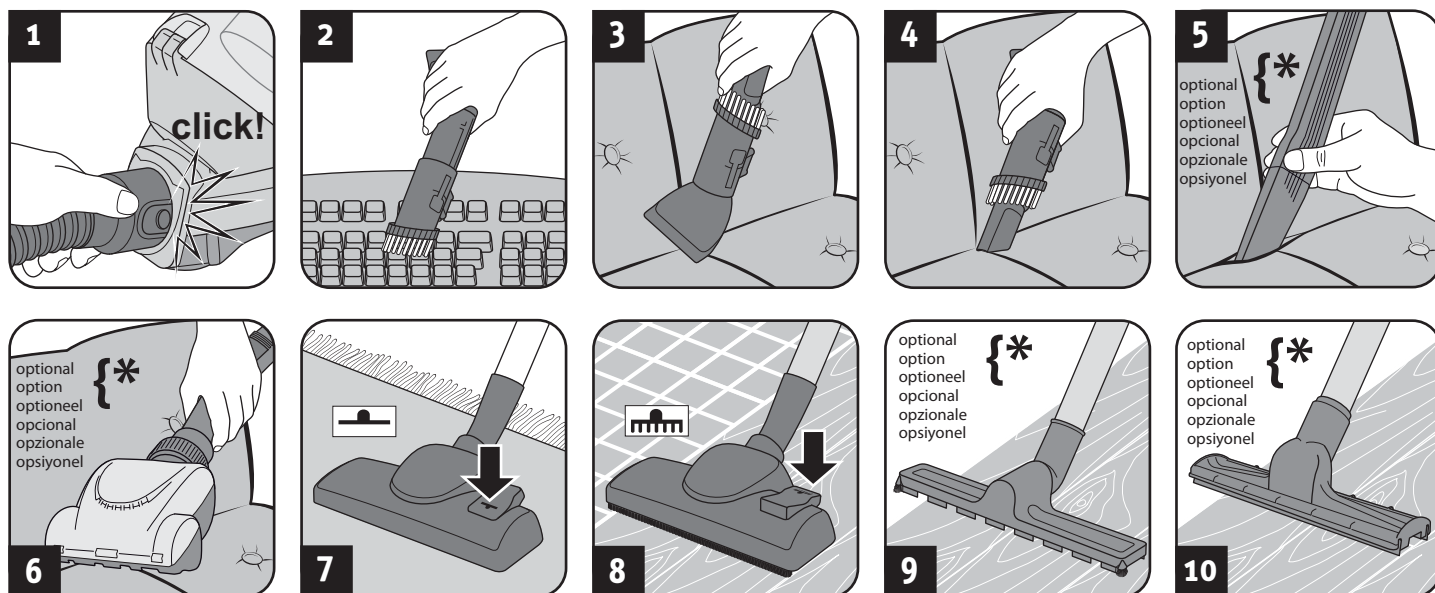

1. Conecte la manguera de aspiración al aparato (Fig. 1).
2. Inserte el accesorio incluido en el volumen de suministro en el asidero (Fig. 2 - 10) en función del suelo que vaya a limpiar:
 - Cepillo para muebles (Fig. 2) para objetos de superficie sensible
 - Tobera para cojines (Fig. 3) para muebles tapizados y similares
 - Tobera para juntas (Fig. 4) o tobera para juntas larga y flexible (Fig. 5) para ranuras de tapicerías
 - Minicepillo turbo opcional (Fig. 6) para tapicerías menos sensibles, alfombrillas, felpudos y similares
 - Tobera de suelo con posición de interruptor como en Fig. 7 para moquetas y alfombras
 - Tobera de suelo con posición de interruptor como en Fig. 8 para suelos duros
 - Cepillo opcional para parquet (Fig. 9) para suelos duros sensibles
 - Tobera para suelos duros (Fig. 10) para suelos duros con ranuras
3. Preste atención a que el regulador de aire adicional esté cerrado (Fig. 15).
4. En caso de utilizar el tubo telescópico, ajuste su longitud.

⚠ AVISO:

¡Peligro de lesiones! Monte las piezas sólo cuando la clavija esté desenchufada. De lo contrario, el aparato puede arrancar y aspirar partes del cuerpo, cabellos o prendas.

⚠ ATENCIÓN:

Antes del montaje, asegúrese de que la tobera colocada no muestra daños y es apropiada para la superficie a aspirar. P. ej., no utilice nunca un cepillo con cerdas rotatorias para limpiar suelos u objetos que no limpiaría también, sin dudas, con un cepillo convencional. Observe las recomendaciones de los fabricantes de revestimientos de suelo.

⚠ ADVERTENCIA:

Puede ser necesario girar las dos piezas una contra otra durante el encaje para que queden firmemente asentadas. Compruebe la sujeción firme de las piezas montadas, tratando de separarlas.

2.2 Aspirar el polvo

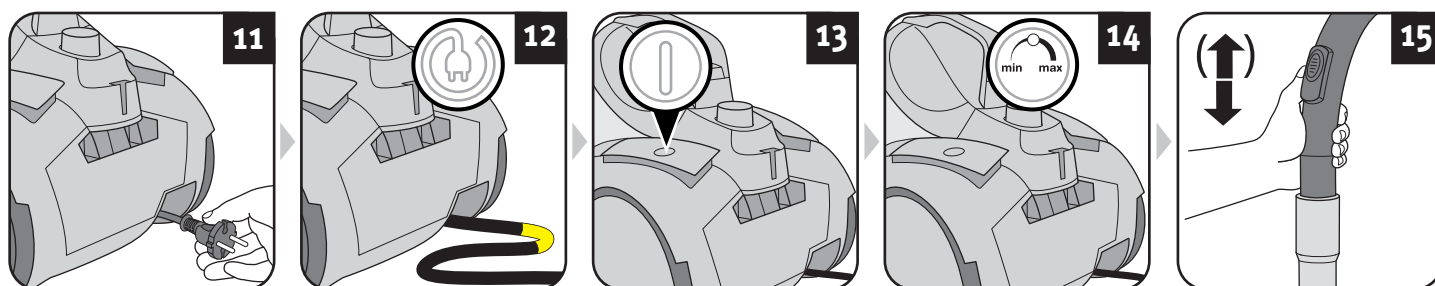

⚠ AVISO:

¡Peligro de lesiones! Antes de cada uso controle el aparato y el cable eléctrico. Un aparato dañado no debe ser utilizado.

⚠ ATENCIÓN:

Emplee el aparato únicamente si todos los filtros están intactos, secos y colocados correctamente. Asegúrese de que el tubo telescópico, la manguera de aspiración u otras aberturas no estén obstruidos por ningún objeto.

1. Extraiga el cable del aparato (Fig. 11) y enchufe la clavija en una toma de corriente.

⚠ AVISO:

¡Peligro de descarga eléctrica! En caso de que se vea la marca roja, vuelva a introducir el cable con la ayuda del pulsador para enrollar el cable (Ⓢ) hasta la marca amarilla (Fig. 12). En caso contrario podría resultar dañado el cable.

2. Conecte el aparato a través del interruptor de conexión/desconexión (Ⓢ) (Fig. 13).
3. Ajuste la potencia de aspiración deseada (Fig. 14) y aspire el polvo.

⚠ AVISO:

¡Peligro de lesiones! Especialmente al aspirar escaleras preste atención a que usted siempre se encuentre por encima del aparato.

⚠ ADVERTENCIA:

El regulador de aire adicional (Fig. 15) debe estar completamente cerrado al aspirar. Permite reducir rápidamente la potencia de aspiración si es necesario para soltar objetos aspirados (p. ej., cortinas). Si la tobera para suelos duros (Fig. 10) se hubiese quedado adherida a la superficie aspirada, puede reducir levemente la fuerza de aspiración a través del regulador de aire secundario (Fig. 15).

3 Mantenimiento y conservación

3.1 Vaciar el depósito de polvo y limpiar los filtros de protección del motor

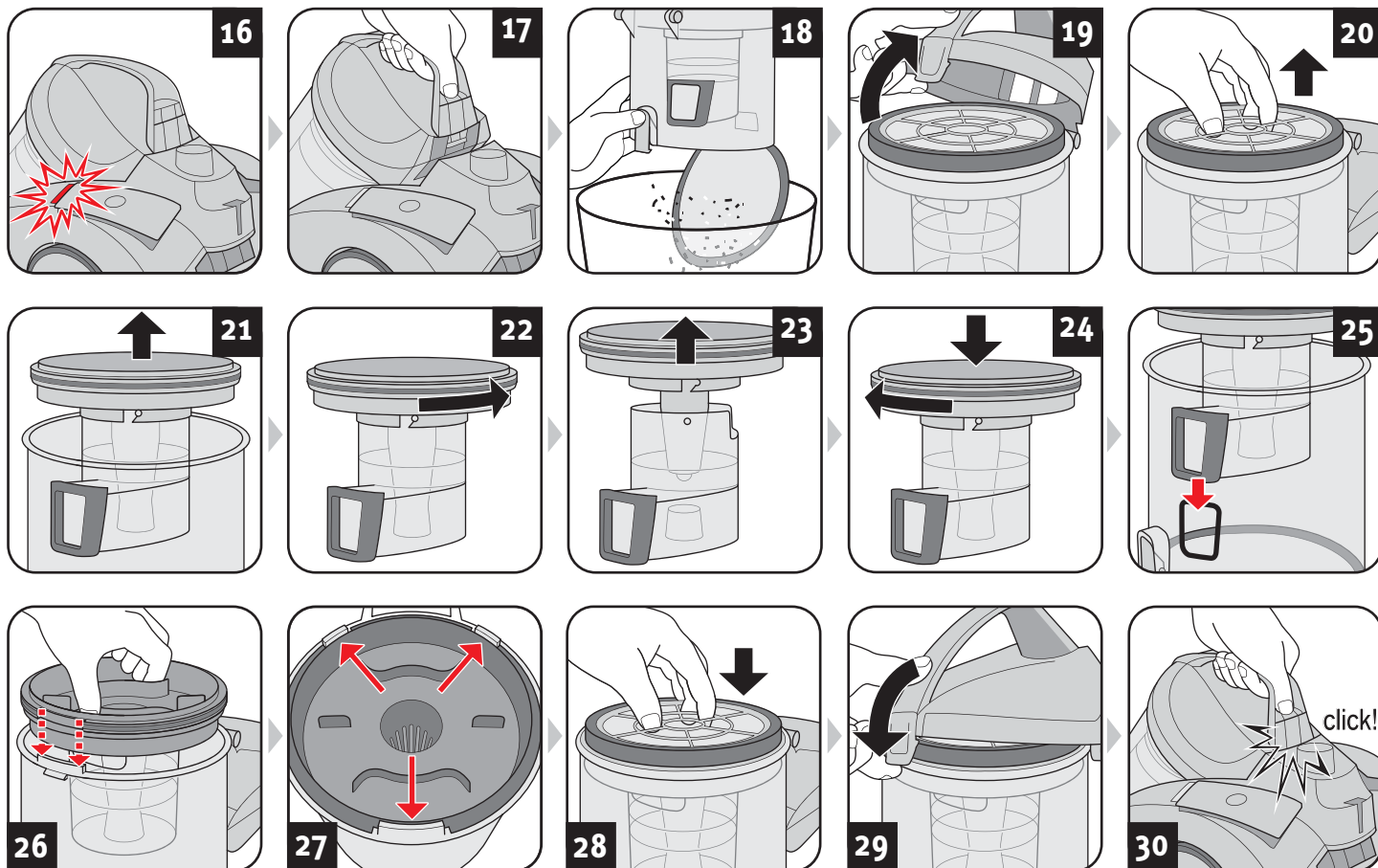

ADVERTENCIA:

El depósito de polvo se tiene que vaciar y limpiar regularmente. De lo contrario, el vaciado se vuelve cada vez más difícil, o incluso se pueden formar malos olores o gérmenes, según el material que ha aspirado previamente.

- Por lo tanto, lo mejor es vaciar el depósito de polvo después de cada proceso de aspiración.
- Vacíe y limpie el depósito de polvo, a más tardar, en cuanto se encienda el indicador de limpieza/vaciado (Fig. 16).
- Además, vacíe y limpie el depósito de polvo, a más tardar, cada 3 meses, antes de un almacenamiento prolongado y antes de el transporte del aparato.

⚠ ATENCIÓN:

Antes de retirar el depósito de polvo, desconecte el aparato. Así evitará que el polvo dañe el aparato.

1. Desconecte el aparato (ⓐ).
2. Saque la clavija de la caja de enchufe.
3. Extraiga el depósito de polvo (Fig. 17).
4. Vacíe el depósito de polvo (Fig. 18).

ADVERTENCIA:

El contenido del depósito de polvo puede ser eliminado con la basura doméstica, en tanto no contenga ninguna suciedad que esté prohibida para la eliminación con la basura doméstica mencionada.

5. Aproveche la ocasión para controlar también los elementos filtrantes (filtro dual de protección del motor y unidad de filtro) en el depósito de polvo (Fig. 19 – 23).
6. En caso de que los elementos filtrantes (filtro dual de protección del motor y unidad de filtro) estuvieran sucios, límpielos bajo el agua corriente fría o tibia hasta que hayan eliminado todas las impurezas.

⚠ ATENCIÓN:

Los elementos filtrantes son lavables pero no son aptos para lavavajillas ni para lavadoras.

- Además, no use para la limpieza de los elementos filtrantes ningún producto de limpieza ni cepillos con cerdas duras.
- Deje secar los elementos filtrantes después de la limpieza en húmedo (aprox. 24 horas a temperatura ambiente).
- Vuelva a colocar los elementos filtrantes sólo cuando estén totalmente secos.
- Sustituya sin demora los filtros dañados o deformados (información para el pedido, ver ▷ capítulo 3.4, "Piezas de recambio y accesorios").

7. Deje secar los elementos filtrantes después de la limpieza en húmedo (aprox. 24 horas a temperatura ambiente).
8. Vuelva a insertar los elementos filtrantes (Fig. 24 – 29).

ADVERTENCIA:

Los elementos filtrantes están contruidos de manera que sólo se pueden introducir completamente en la posición correcta.

- No obstante, antes de insertar la unidad de filtro, resulta útil alinearla directamente frente al depósito de polvo, tal como se muestra en la Fig. 25.
- A continuación, introduzca la unidad de filtro completamente en el depósito de polvo hasta que los 3 salientes del depósito de polvo encajen en las escotaduras correspondientes de la unidad de filtro (Fig. 26 – 27).
- No emplee fuerza al insertarla. Si la tapa del depósito de polvo (Fig. 29) no se puede cerrar correctamente, tiene que retirar los elementos y volver a insertarlos.

⚠ ATENCIÓN:

No utilice el aparato nunca sin los filtros correctamente colocados. No utilice el aparato nunca con filtros defectuosos.

9. Vuelva a insertar el depósito de polvo (Fig. 30). Debe encajar de modo audible y perceptible.

3 Mantenimiento y conservación

3.2 Limpiar / cambiar el filtro de evacuación

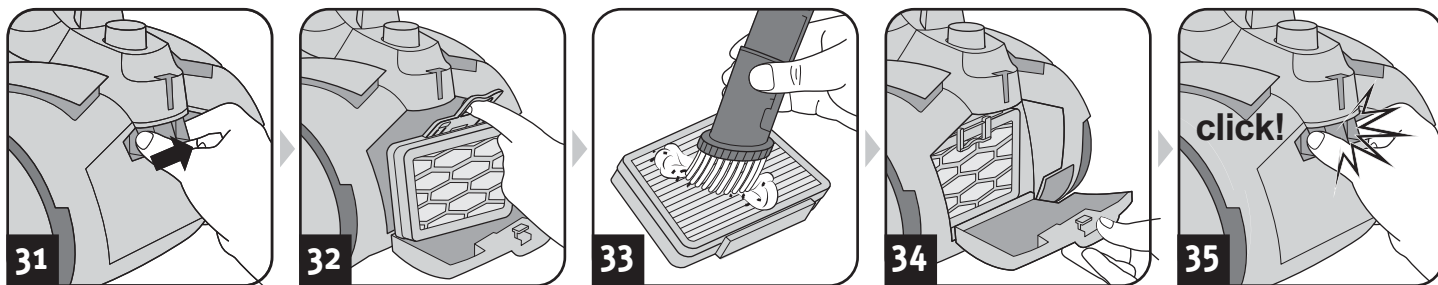

⚠ ATENCIÓN:

Limpe el filtro cada vez que limpie el depósito de polvo. Cambie el filtro si está dañado o deformado (información para el pedido, ver ▷ capítulo 3.4, "Piezas de recambio y accesorios").

⚠ ATENCIÓN:

El filtro de evacuación no puede lavarse.

ADVERTENCIA:

La cubierta del filtro de evacuación se puede bloquear más fácilmente manteniendo pulsado el mecanismo de desbloqueo (Fig. 35) y soltándolo solo una vez que la cubierta del filtro de evacuación se encuentre en su posición final.

1. Desconecte el aparato (ⓐ).
2. Saque la clavija de la caja de enchufe.
3. Desbloquee la cubierta del filtro de evacuación como se muestra (Fig. 31.).
4. Retire el filtro de evacuación con la lengüeta prevista para ello (Fig. 32).
5. Golpee el filtro de evacuación sobre un cubo de basura.
6. A continuación, cepille el filtro de evacuación con un cepillo blando, por ejemplo con el cepillo para muebles suministrado (Fig. 33).
7. Vuelva a introducir el filtro de evacuación en su consola hasta que la lengüeta de extracción encaje audiblemente (Fig. 34).
8. Aplique la cubierta del filtro de evacuación primero en la parte inferior.
9. Bloquee la cubierta del filtro de evacuación (Fig. 35).

3.3 Almacenamiento

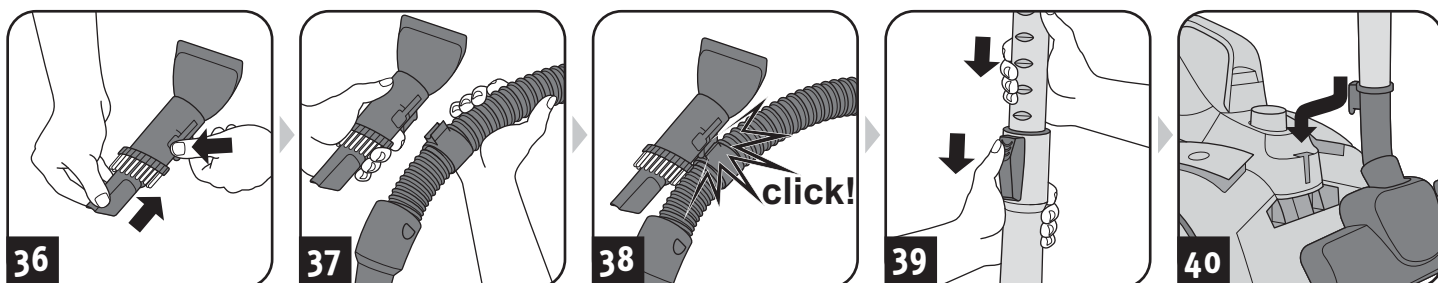

⚠ AVISO:

¡Peligro de lesiones! Desconecte el aparato después de aspirar (ⓐ) y enrolle el cable eléctrico (ⓑ). Mantenga la clavija en la mano mientras enrolle el cable para evitar que éste último dé latigazos que pudieran causar lesiones.

⚠ AVISO:

¡Peligro de lesiones! Guarde el aparato siempre fuera del alcance de los niños.

⚠ ATENCIÓN:

Jamás deje el aparato en la proximidad inmediata de fuentes de calor (p. ej. de la calefacción o del horno). Evite la radiación solar directa. Guarde el aparato y los accesorios en un lugar fresco y seco y ahorrando espacio (Fig. 36 – 40).

⚠ ATENCIÓN:

Si tiene previsto almacenar el aparato durante un período de tiempo prolongado, vacíe y limpie el depósito de polvo, así como sus elementos filtrantes ▷ capítulo 3.1.

3.4 Piezas de recambio y accesorios

Los siguientes accesorios y las piezas de recambio pueden ser adquiridos con posterioridad:

Nº de artículo	Descripción
2210005	Unidad de filtro (Fig. 23) compuesta de: 1 criba del filtro + 1 copa de filtro
2225001	Juego de filtros compuesta de: 1 filtro dual de protección del motor (Fig. 20) + 1 filtro de evacuación (Fig. 33)
M203-4	1 cepillo para parqués
M219	1 minicepillo turbo "Fellino"
M221	1 cepillo turbo mediano
M232	1 tobera para ranuras larga y flexible
M236-1	1 tobera para suelos duros

Los accesorios y las piezas de recambio se pueden adquirir con posterioridad a través de

▷ página 46, "International Service"

⚠ ATENCIÓN:

Emplee únicamente piezas de recambio originales incluidas en el suministro o que haya pedido al fabricante con posterioridad.

4 Solución de problemas y datos técnicos

4.1 Antes de enviar el aparato



AVISO:

¡Peligro de lesiones! ¡Jamás utilice un aparato defectuoso! Antes de ponerse a localizar el problema, desconecte el aparato y desenchufe la clavija de la caja de enchufe.

Antes de contactar con nosotros o enviar el aparato, compruebe con ayuda de la tabla si usted mismo puede solucionar el problema.

Problema	Posible causa / solución
El indicador de limpieza/vaciado está encendido (Fig. 16).	El depósito de polvo está lleno. Vacíe y limpie el depósito de polvo ▷ <i>capítulo 3.1, "Vaciar el depósito de polvo y limpiar los filtros de protección del motor"</i> .
	Los filtros están sucios. Limpie los filtros, ▷ <i>capítulo 3.1, "Vaciar el depósito de polvo y limpiar los filtros de protección del motor"</i> y ▷ <i>capítulo 3.2, "Limpiar / cambiar el filtro de evacuación"</i> , respectivamente.
	La tobera, el tubo telescópico o la manguera de aspiración están obstruidos. Elimine la obstrucción. Si fuese necesario, utilice para ello una vara larga (p. ej. un palo de escoba).
El aparato deja súbitamente de aspirar.	Ha disparado la protección contra sobrecalentamiento (posiblemente debido a tuberías o similares obstruidos). <ol style="list-style-type: none"> 1. Desconecte el aparato y desenchufe la clavija. 2. Elimine la causa del sobrecalentamiento (p. ej. desmontar el tubo telescópico y la manguera de aspiración y eliminar la obturación). 3. Espere aprox. 45 minutos hasta que el aparato se haya enfriado. 4. Una vez que el aparato se haya enfriado podrá conectarlo nuevamente.

Problema	Posible causa / solución
El resultado de la aspiración no es satisfactorio a pesar de un funcionamiento correcto.	El regulador de aire adicional (Fig. 15) está abierto. Cierre el regulador de aire adicional (Fig. 15).
	La posición del regulador de potencia de aspiración no es adecuada (Fig. 14). Adapte la posición del regulador de la potencia de aspiración (Fig. 14).
	La tobera colocada no es apta para el objeto a aspirar. Cambie la tobera, ▷ <i>capítulo 2.1, "Montaje del aparato y adaptación de las toberas al suelo"</i> .
	El cepillo de corona de la tobera de suelo se encuentra en una posición no apropiada para el pavimento (Fig. 7 – 8). Adapte la posición del cepillo de corona al pavimento mediante el conmutador de la tobera del suelo (Fig. 7 – 8).
	El depósito de polvo está lleno. Vacíe y limpie el depósito de polvo ▷ <i>capítulo 3.1, "Vaciar el depósito de polvo y limpiar los filtros de protección del motor"</i> .
	Los filtros están sucios. Limpie los filtros, ▷ <i>capítulo 3.1, "Vaciar el depósito de polvo y limpiar los filtros de protección del motor"</i> y ▷ <i>capítulo 3.2, "Limpiar / cambiar el filtro de evacuación"</i> , respectivamente.
El depósito de polvo está lleno.	Vacíe y limpie el depósito de polvo ▷ <i>capítulo 3.1, "Vaciar el depósito de polvo y limpiar los filtros de protección del motor"</i> .
	Los filtros están sucios. Limpie los filtros, ▷ <i>capítulo 3.1, "Vaciar el depósito de polvo y limpiar los filtros de protección del motor"</i> y ▷ <i>capítulo 3.2, "Limpiar / cambiar el filtro de evacuación"</i> , respectivamente.
El depósito de polvo está lleno.	La tobera, el tubo telescópico o la manguera de aspiración están obstruidos. Elimine la obstrucción. Si fuese necesario, utilice para ello una vara larga (p. ej. un palo de escoba).

ADVERTENCIA:

Si con la ayuda de esta tabla usted no pudo solucionar el problema, contacte con nuestro Servicio de Atención al Cliente (▷ *página 46, "International Service"*).

4.2 Garantía

Se aplican las regulaciones legales en materia de garantías según la Directiva UE 1999/44/CE.

En países que no pertenezcan a la UE se aplican los requisitos mínimos en materia de garantías vigentes en el país en cuestión.

4.3 Eliminación



Elimine el aparato de acuerdo con las normas de protección del medio ambiente vigentes en su país. Los aparatos eléctricos inservibles no se pueden desechar con los residuos domésticos. Entréguelos a un punto de recogida local para aparatos eléctricos usados.

Los filtros están fabricados de materiales compatibles con el medio ambiente. A diferencia del aparato, éstos se pueden desechar con la basura normal si no ha aspirado sustancias prohibidas para la basura doméstica.

4.4 Datos técnicos

Tipo de aparato	: Aspiradora de trineo sin bolsa
Nombre de modelo	: Rebel 25
Número de modelo	: DD2225 [-0/-1/...-8/-9]
Tensión	: 220-240 V ~, 50/60 Hz
Potencia	: 700 W
Capacidad máx. utilizable del depósito de polvo	: aprox. 2,7 litros
Longitud del cable eléctrico	: aprox. 6 m
Peso	: aprox. 4,9 kg



Nos reservamos el derecho a realizar cambios técnicos y de diseño en el marco de la mejora permanente de nuestros productos.
© Royal Appliance International GmbH

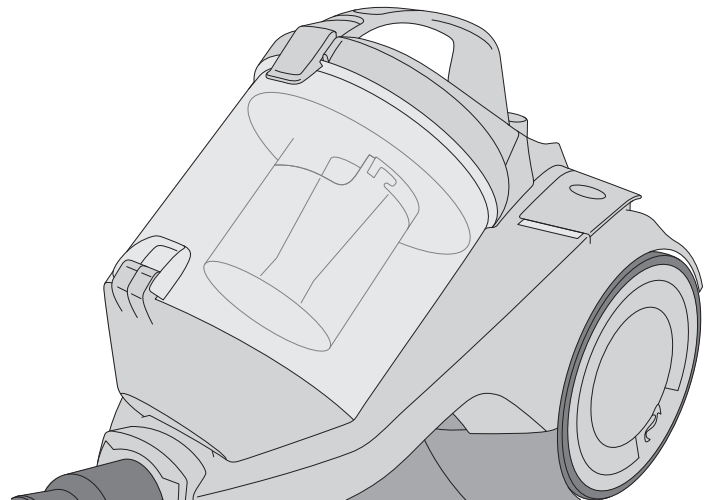

ES

1 Avvertenze di sicurezza

1.1 sulle istruzioni per l'uso

Prima di lavorare con l'apparecchio leggere interamente e con attenzione le presenti istruzioni per l'uso. Conservarle accuratamente. Se l'apparecchio è ceduto a terzi, consegnare anche le istruzioni per l'uso. La mancata osservanza delle presenti istruzioni può infatti causare gravi lesioni o danni all'apparecchio. Non rispondiamo di eventuali danni causati dalla mancata osservanza delle presenti istruzioni per l'uso. Per evitare infortuni e danni all'apparecchio osservare le avvertenze, che sono contrassegnate come segue.

AVVERTIMENTO:

Avverte di pericoli sanitari e possibili rischi di lesioni.

ATTENZIONE:

Segnala possibili pericoli di danni all'apparecchio o ad altri oggetti.

INDICAZIONE:

Evidenzia suggerimenti e informazioni utili per l'utente.

1.2 su determinati gruppi di persone

■ Questi apparecchi possono essere usati dai bambini a partire dagli 8 anni di età e da persone con limitate capacità fisiche, sensoriali o intellettive o che non dispongano di sufficiente esperienza e/o conoscenze soltanto sotto sorveglianza o se sono state istruite sull'uso sicuro dell'apparecchio e hanno compreso i pericoli che ne derivano.

■ I bambini non devono giocare con l'apparecchio. Pulizia e manutenzione non devono essere eseguite da bambini non sorvegliati. Quando l'aspirapolvere è acceso o in fase di raffreddamento, l'apparecchio e il cavo di allacciamento devono essere tenuti fuori dalla portata dei bambini di età inferiore a 8 anni.

■ I materiali da imballo non devono essere usati per giocare. Esiste il pericolo di soffocamento.

1.3 sull'alimentazione elettrica

L'apparecchio è azionato a energia elettrica; quindi in linea di principio esiste il rischio di una scossa elettrica. Pertanto occorre osservare quanto segue:

■ Non immergere mai l'apparecchio in acqua o altri liquidi e tenerlo lontano da pioggia e umidità. Non toccare mai la spina a mani bagnate. Non far funzionare l'apparecchio all'aperto o in ambienti con elevata umidità dell'aria.

■ Assicurarsi che il cavo elettrico non sia piegato o incastrato, non venga calpestato e non entri in contatto con fonti di calore. Inoltre non deve essere posato in modo che ci si possa inciampare.

■ Prima di eseguire il collegamento all'alimentazione elettrica, controllare che la tensione indicata sulla targhetta di omologazione coincida con quella della presa.

■ Prima dell'uso controllare che il cavo elettrico non presenti danni.

■ Non trasportare mai l'apparecchio per il cavo elettrico. Potrebbe venir danneggiato.

■ Prima di pulire l'apparecchio o di sottoporlo a manutenzione, spegnerlo e staccare la spina dalla presa elettrica. Per staccare la spina dalla presa elettrica, afferrare sempre direttamente la spina. Non tirare il cavo elettrico, in quanto potrebbe venir danneggiato.

■ Se possibile, non usare prolunghe. Qualora ciò sia inevitabile, utilizzare soltanto prolunghe semplici (senza prese multiple) con marchio GS, protette dagli spruzzi d'acqua e dimensionate per la potenza assorbita dall'apparecchio.

1 Avvertenze di sicurezza

1.4 sull'impiego conforme alla destinazione d'uso

L'aspirapolvere a cilindro può essere usato soltanto in ambito domestico.

Non è adatto per l'impiego industriale.

L'aspirapolvere a cilindro deve essere utilizzato esclusivamente per pulire pavimenti nonché rivestimenti per pavimenti asciutti e normalmente sporchi. A seconda della bocchetta applicata (▷ *Capitolo 2.1, „Montaggio dell'apparecchio e regolazione delle bocchette“*), l'apparecchio può essere utilizzato anche per aspirare mobili o imbottiture *non delicate*.

Ogni altro utilizzo è considerato non conforme alla destinazione d'uso e, pertanto, vietato.

Inoltre è vietato quanto segue:

■ Aspirare:

- persone, animali, piante, in particolare capelli, dita o altre parti del corpo nonché capi di vestiario indossati. Possono venir risucchiati. La conseguenza possono essere ferite.
- acqua e altri liquidi, in particolare detersivi per pulizia a umido di tappeti e moquette. L'umidità presente all'interno può infatti causare cortocircuiti.
- toner (per stampanti laser, fotocopiatrici, ecc.). Esiste il pericolo di incendi ed esplosioni.
- cenere incandescente, sigarette o fiammiferi accesi. Esiste il pericolo di incendi.
- oggetti appuntiti, come schegge di vetro, chiodi, ecc. che possono danneggiare l'apparecchio.
- macerie, gesso, cemento, polveri fini da trapanazioni, trucchi, talco ecc. che possono danneggiare l'apparecchio.

■ L'impiego vicino a sostanze esplosive o facilmente infiammabili. Esiste il pericolo di incendi o esplosioni.

■ L'utilizzo all'aperto. Pioggia e sporco possono danneggiare l'apparecchio.

■ L'inserimento di oggetti nelle aperture dell'apparecchio. Potrebbe surriscaldarsi.

■ Modifiche o riparazioni autonome dell'apparecchio.

1.5 sulla spazzola turbo opzionale

Le setole della spazzola turbo in dotazione a titolo opzionale ruotano molto rapidamente. Esiste il pericolo di lesioni.

■ Non usare la spazzola turbo su persone, animali o piante. Tenere la spazzola rotativa lontana dal corpo.

■ Prima di pulire o togliere la spazzola turbo, spegnere l'aspirapolvere.

■ Non passare mai sopra il cavo. Altrimenti è possibile danneggiare l'isolamento del cavo.

■ La spazzola turbo non è adatta a pulire superfici delicate, che potrebbero subire danni. Rispettare le avvertenze per la pulizia e la cura del relativo produttore.

1.6 se l'apparecchio è difettoso

Non far mai funzionare l'apparecchio se questo o il relativo cavo elettrico sono difettosi. Se il cavo di allacciamento di questo apparecchio è danneggiato, per prevenire eventuali pericoli, deve essere sostituito dal produttore, dal servizio assistenza o da un tecnico analogamente qualificato.

Per la riparazione inviare l'apparecchio difettoso a un rivenditore specializzato o all'assistenza clienti Dirt Devil (▷ *Pagina 46, „International Service“*).

2 Uso

2.1 Montaggio dell'apparecchio e regolazione delle bocchette

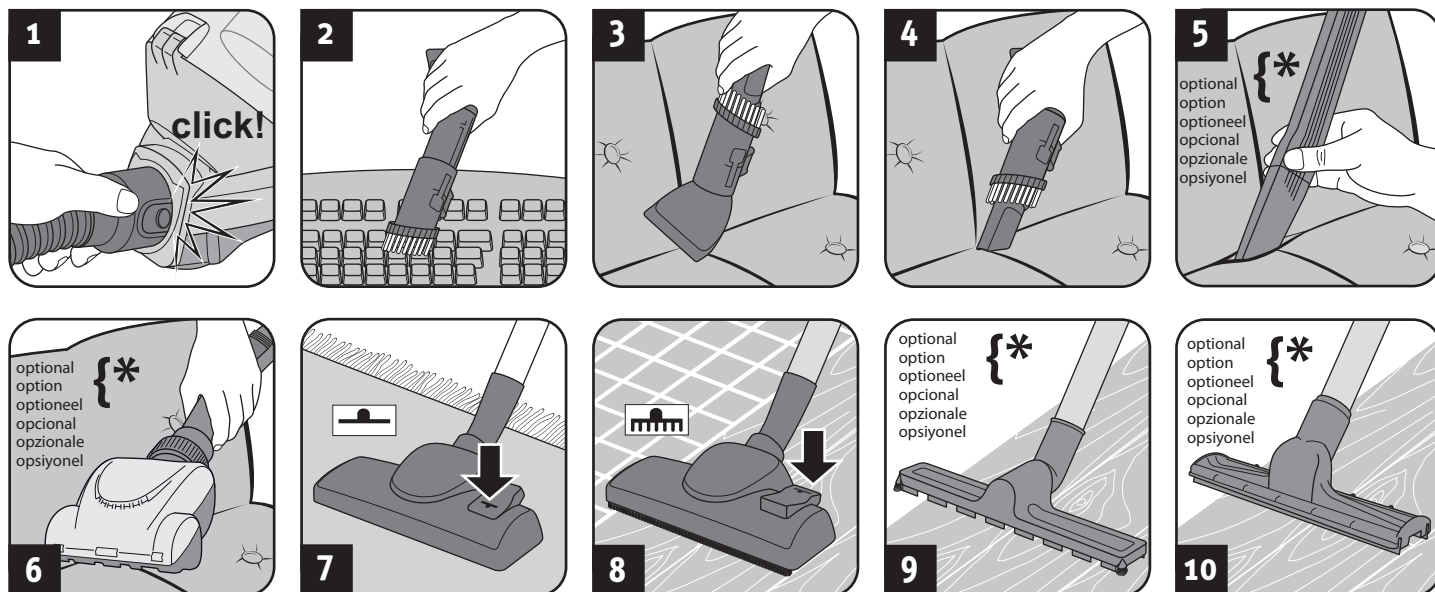

1. Collegare il tubo flessibile di aspirazione e l'apparecchio (Fig. 1).
2. Infilare l'accessorio del corredo di fornitura nell'impugnatura (Fig. 2 - 10) a seconda del pavimento da aspirare:
 - spazzola per mobili (Fig. 2) per oggetti con superficie delicata
 - bocchetta per imbottiture (Fig. 3) per mobili imbottiti o simili
 - bocchetta per fughe (Fig. 4) o bocchetta per fughe flessibile lunga, opzionale (Fig. 5) per fenditure in imbottiture
 - mini-spazzola turbo opzionale (Fig. 6) per imbottiture, passatoie, zerbini e simili non delicati
 - bocchetta per pavimenti con posizione interruttore come da Fig. 7 per tappeti e moquette
 - bocchetta per pavimenti con posizione interruttore come da Fig. 8 per pavimenti duri
 - spazzola per parquet opzionale (Fig. 9) per pavimenti duri delicati
 - bocchetta opzionale (Fig. 10) per pavimenti duri con fughe e fenditure
3. Assicurarsi che il regolatore dell'aria secondaria sia chiuso (Fig. 15).
4. Se si usa il tubo telescopico, regolarne la lunghezza.

⚠ AVVERTIMENTO:

Pericolo di lesioni! Montare i componenti dell'aspirapolvere soltanto con la spina staccata dalla presa elettrica. Altrimenti l'apparecchio può avviarsi e risucchiare parti del corpo, capelli o capi di vestiario.

⚠ ATTENZIONE:

Prima del montaggio assicurarsi che la bocchetta applicata sia integra e idonea per il tipo di pavimento da aspirare.

Non pulire mai con la spazzola a setole rotanti ad es. pavimenti o altri oggetti che non pulireste tranquillamente con una spazzola convenzionale. Osservare le raccomandazioni del produttore del rivestimento.

INDICAZIONE:

Eventualmente durante l'innesto può rendersi necessario ruotare leggermente i due componenti uno rispetto all'altro, in modo che risultino saldamente posizionati. Controllare che i pezzi siano saldamente bloccati tentando di sfilarli uno dall'altro.

2.2 Aspirare la polvere

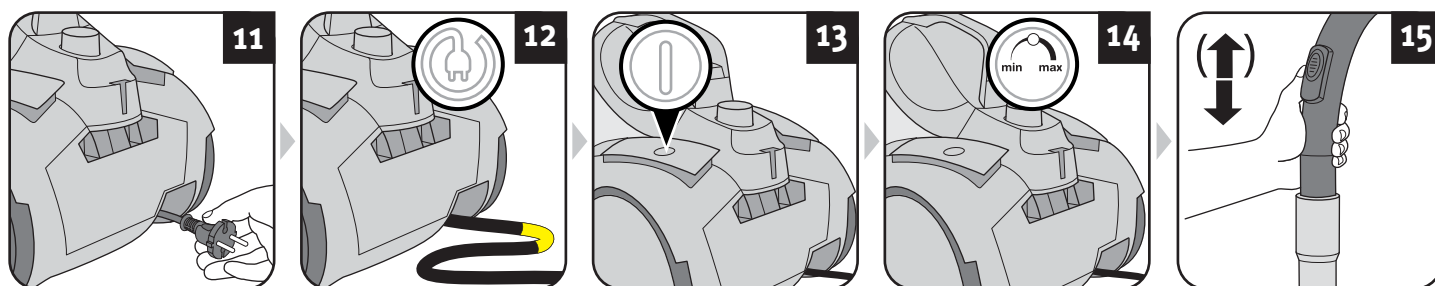

2. Accendere l'apparecchio tramite l'interruttore ON/OFF (ⓘ) (Fig. 13).
3. Impostare la potenza di aspirazione desiderata (Fig. 14) e aspirare la polvere.

⚠ AVVERTIMENTO:

Pericolo di lesioni! Prima di ogni utilizzo verificare l'apparecchio e il cavo elettrico. Non usare mai l'apparecchio se difettoso.

⚠ ATTENZIONE:

Utilizzare l'aspirapolvere soltanto se tutti i filtri sono integri, asciutti e correttamente montati. Accertarsi che nessun oggetto ostruisca il tubo telescopico, il flessibile di aspirazione o altre aperture.

1. Staccare il cavo dall'apparecchio (Fig. 11) e inserire la spina in una presa elettrica.

⚠ AVVERTIMENTO:

Pericolo di scosse elettriche! Se la marchiatura rossa risulta visibile, riavvolgere il cavo elettrico tramite il tasto avvolgicavo (Ⓢ) sino alla marchiatura gialla (Fig. 12). Altrimenti il cavo elettrico può rimanere danneggiato.

⚠ AVVERTIMENTO:

Pericolo di lesioni! In particolare quando si aspirano scale controllare di trovarsi sempre sopra all'apparecchio.

INDICAZIONE:

Durante l'aspirazione il regolatore dell'aria secondario (Fig. 15) deve essere completamente chiuso. Tramite tale regolatore, all'occorrenza, è possibile ridurre velocemente la potenza di aspirazione in modo da liberare eventuali oggetti aspirati (ad es. tende). Se la bocchetta per pavimenti duri (Fig. 10) "fa presa fissa" al pavimento, è possibile ridurre con facilità la potenza di aspirazione con l'ausilio del regolatore dell'aria secondaria (Fig. 15).

3 Manutenzione e cura

3.1 Svuotare il contenitore della polvere e pulire i filtri di protezione del motore

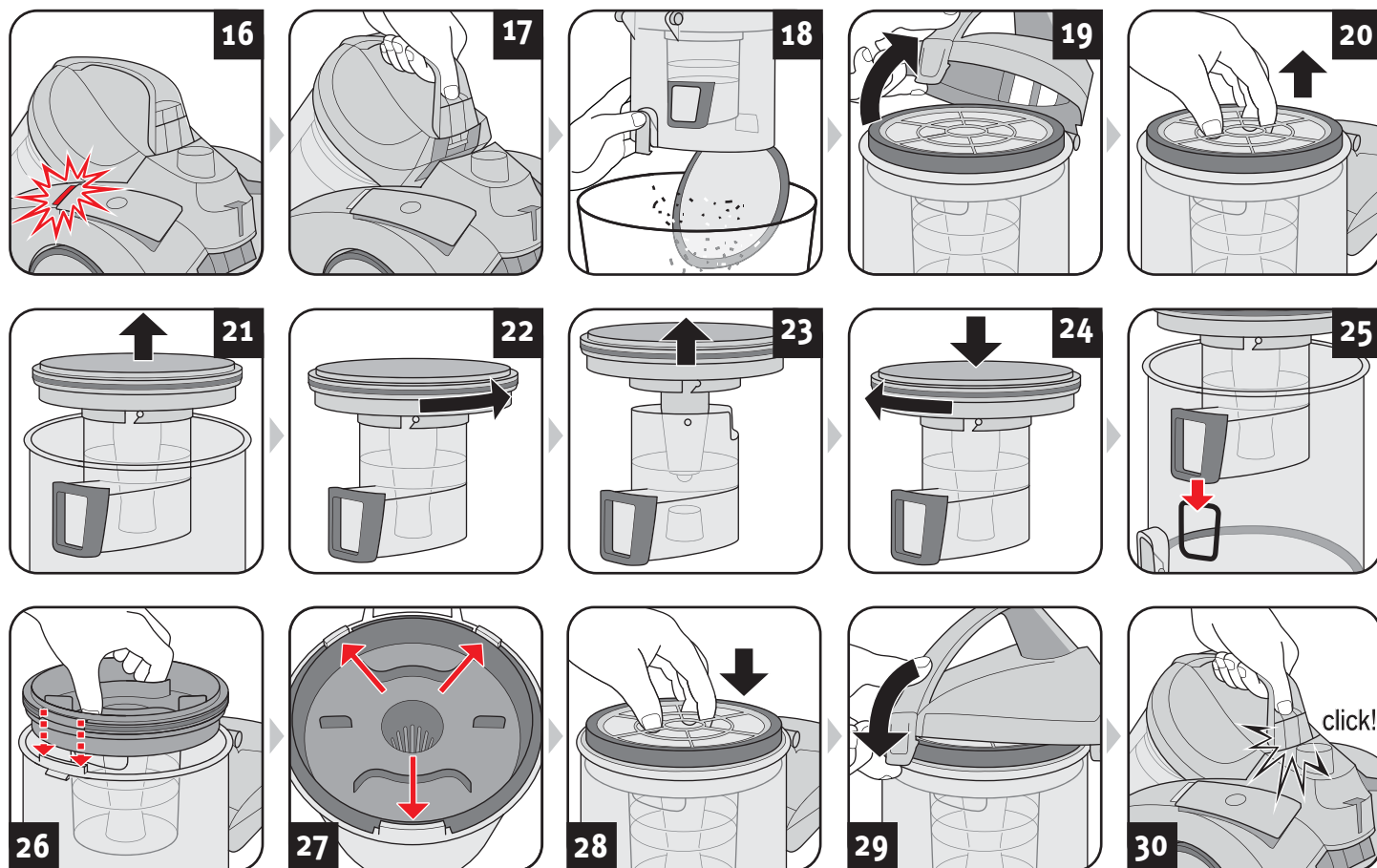

INDICAZIONE:

Il contenitore della polvere deve essere svuotato e pulito regolarmente. Altrimenti lo svuotamento diventa di volta in volta più difficoltoso e si possono formare addirittura cattivi odori o proliferazioni batteriche, a seconda di quanto è stato precedentemente aspirato.

- L'ideale è svuotare il contenitore della polvere dopo ogni operazione di aspirazione.
- Svuotare e pulire il contenitore della polvere al più tardi non appena l'indicatore di pulizia/svuotamento si illumina (Fig. 16).
- Inoltre il contenitore della polvere va svuotato e pulito al più tardi ogni 3 mesi, prima di lunghe conservazioni o della spedizione.

⚠ ATTENZIONE:

Prima di rimuovere il contenitore della polvere, spegnere l'apparecchio. In questo modo si evita che la polvere lo danneggi.

1. Spegner l'apparecchio (⏻).
2. Staccare la spina dalla presa elettrica.
3. Estrarre il contenitore della polvere (Fig. 17).
4. Svuotare il contenitore della polvere (Fig. 18).

INDICAZIONE:

Il contenuto del contenitore della polvere può essere smaltito tramite i rifiuti domestici, a meno che non comprenda sporco non ammesso in tali rifiuti.

5. Con l'occasione verificare anche gli elementi filtro (doppio filtro di protezione del motore e unità filtro) nel contenitore della polvere (Fig. 19 – 23).
6. Qualora gli elementi filtro dovessero essere sporchi (doppio filtro di protezione del motore e unità filtro), lavarli sotto acqua corrente fredda o tiepida fino a eliminare ogni traccia di sporco.

⚠ ATTENZIONE:

Gli elementi filtro sono lavabili, ma non sono idonei né per il lavaggio in lavatrice né per quello in lavastoviglie.

- Inoltre per la pulizia degli elementi filtro non bisogna usare detersivi o spazzole con setole dure.
- Dopo la pulizia a umido far asciugare gli elementi filtro (circa 24 ore a temperatura ambiente).
- Rimontare gli elementi filtro soltanto quando sono completamente asciutti.
- Sostituire immediatamente i filtri danneggiati o deformati (per le informazioni per l'ordine vedere ▷ *Capitolo 3.4, „Ricambi e accessori“*).

7. Dopo la pulizia a umido far asciugare gli elementi filtro (circa 24 ore a temperatura ambiente).
8. Rimontare gli elementi filtro (Fig. 24 – 29).

INDICAZIONE:

Gli elementi filtro sono strutturati in modo da poter essere completamente abbassati solo nella posizione corretta.

- Tuttavia, immediatamente prima di inserire l'unità filtro, è utile orientarla verso il contenitore della polvere come illustrato nella Fig. 25.
- Quindi abbassare completamente l'unità filtro nel contenitore della polvere finché i 3 nasetti del contenitore fanno a far presa nelle apposite feritoie dell'unità filtro (Fig. 26 – 27).
- Nell'inserimento non usare una forza eccessiva. Se non si riesce a chiudere correttamente il coperchio del contenitore della polvere (Fig. 29) le parti devono essere nuovamente estratte e reinserite.

⚠ ATTENZIONE:

Non far funzionare mai l'apparecchio senza filtri correttamente inseriti. Non mettere mai in funzione l'apparecchio con i filtri danneggiati.

9. Reinserire il contenitore della polvere (Fig. 30). Deve scattare in posizione in maniera percettibile a livello sia tattile che uditivo.

3 Manutenzione e cura

3.2 Pulizia/sostituzione del filtro dell'aria uscente

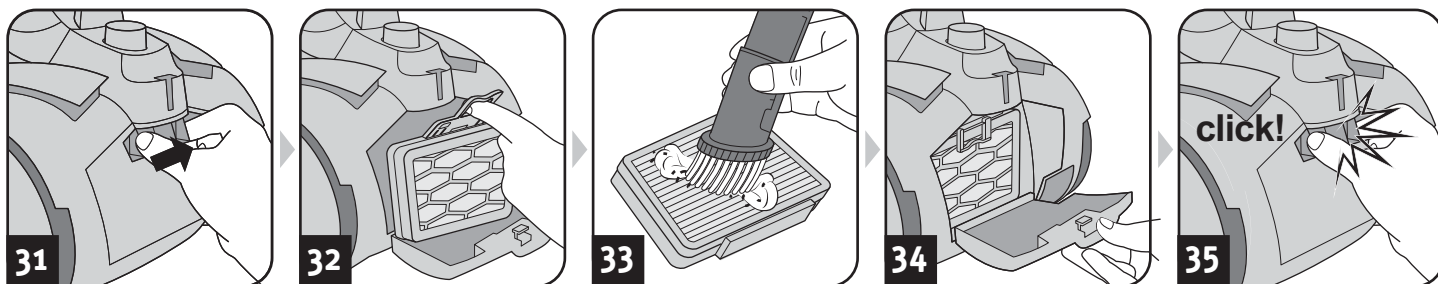

⚠ ATTENZIONE:

Pulire il filtro ogni volta che si pulisce il contenitore della polvere. Sostituire il filtro quando è danneggiato o deformato (per le informazioni per l'ordine vedere ▷ *Capitolo 3.4, „Ricambi e accessori“*).

⚠ ATTENZIONE:

Il filtro dell'aria uscente non è lavabile.

INDICAZIONE:

Il coperchio del filtro dell'aria uscente può essere bloccato più facilmente tenendo prima premuto lo sblocco (Fig. 35) e poi rilasciandolo quando il coperchio del filtro dell'aria uscente si trova nella relativa posizione finale.

1. Spegnerne l'apparecchio (Ⓛ).
2. Staccare la spina dalla presa elettrica.
3. Sbloccare il coperchio del filtro dell'aria uscente come illustrato (Fig. 31).
4. Rimuovere il filtro dell'aria uscente tramite l'apposita linguetta (Fig. 32).
5. Percuotere leggermente il filtro dell'aria uscente sopra a un secchio delle immondizie.
6. Quindi spazzolare il filtro dell'aria uscente con una spazzola morbida, ad es. quella per mobili fornita a corredo (Fig. 33).
7. Rimontare il filtro dell'aria uscente nel relativo alloggiamento finché la linguetta di asportazione scatta percettibilmente in posizione (Fig. 34).
8. Applicare il coperchio del filtro dell'aria uscente iniziando da sotto.
9. Bloccare il coperchio del filtro dell'aria uscente (Fig. 35).

3.3 Conservazione

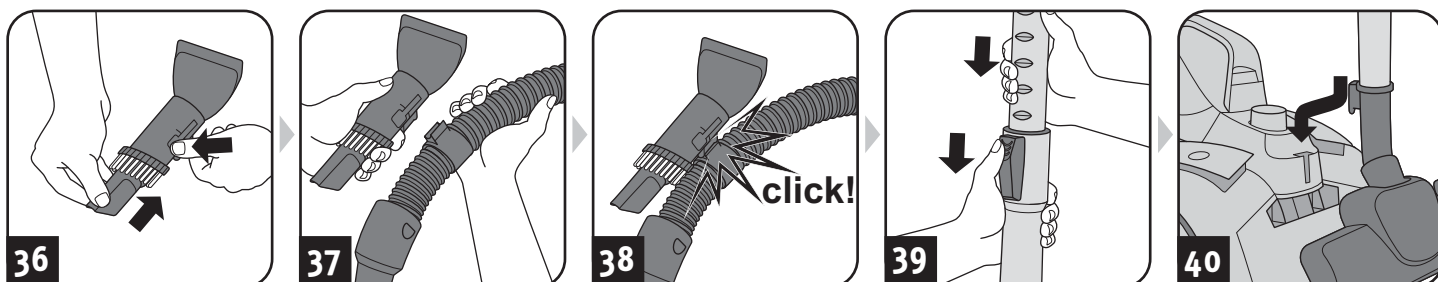

⚠ AVVERTIMENTO:

Pericolo di lesioni! Dopo aver aspirato la polvere spegnere l'apparecchio (Ⓛ) e avvolgere il cavo elettrico (Ⓛ). Durante l'avvolgimento tenere in mano la spina, di modo che il cavo non serpeggi in giro, con possibili rischi di lesioni.

⚠ AVVERTIMENTO:

Pericolo di lesioni! Conservare sempre l'apparecchio fuori dalla portata dei bambini.

⚠ ATTENZIONE:

Non riporre mai l'apparecchio direttamente accanto a fonti di calore (ad es. riscaldamento, forno). Evitare le radiazioni solari dirette. Conservare l'apparecchio e gli accessori in un luogo fresco e asciutto e in maniera salvaspazio (Fig. 36 – 40).

⚠ ATTENZIONE:

Se si intende riporre l'apparecchio per tempi lunghi, svuotare e pulire l'aspirapolvere nonché i relativi elementi filtro ▷ *Capitolo 3.1, „Svuotare il contenitore della polvere e pulire i filtri di protezione del motore“*.

3.4 Ricambi e accessori

I seguenti accessori e ricambi possono essere riordinati:

Codice articolo	Descrizione
2210005	Unità filtro (Fig. 23) composta da: 1 filtro a cestello + 1 tazza del filtro
2225001	Set di filtri composto da: 1 doppio filtro di protezione del motore (Fig. 20) + 1 filtro dell'aria uscente (Fig. 33)
M203-4	1 spazzola per parquet
M219	1 minispazzola turbo „Fellino“
M221	1 midi-spazzola turbo
M232	1 bocchetta per fughe flessibile lunga
M236-1	1 bocchetta opzionale per pavimenti duri

Accessori e ricambi possono essere riordinati.

▷ *Pagina 46, „International Service“*

⚠ ATTENZIONE:

Utilizzare soltanto componenti originali inclusi nel corredo di fornitura o ricambi procurati mediante successivo riordino.

4 Risoluzione dei problemi e specifiche tecniche

4.1 Prima di inviare l'apparecchio

⚠ AVVERTIMENTO:

Pericolo di lesioni! Non usare mai l'apparecchio se è difettoso! Prima di procedere con la diagnostica, spegnere l'apparecchio e staccare la spina della presa elettrica.

Prima di contattarci o di inviare l'apparecchio, controllare, in base alla tabella seguente, se l'anomalia può essere eliminata autonomamente.

Problema	Causa possibile / soluzione
L'indicatore di pulizia/svuotamento si illumina (Fig. 16).	<p>Il contenitore della polvere è pieno. Svuotare e pulire il contenitore della polvere ▷ <i>Capitolo 3.1, „Svuotare il contenitore della polvere e pulire i filtri di protezione del motore“.</i></p> <p>I filtri sono sporchi. Pulire i filtri, ▷ <i>Capitolo 3.1, „Svuotare il contenitore della polvere e pulire i filtri di protezione del motore“</i> oppure ▷ <i>Capitolo 3.2, „Pulizia/sostituzione del filtro dell'aria uscente“.</i></p> <p>La bocchetta, il tubo telescopico o il flessibile di aspirazione sono ostruiti. Eliminare l'ostruzione eventualmente utilizzando un bastone lungo (ad es. un manico di scopa).</p>
L'apparecchio smette improvvisamente di aspirare.	<p>La protezione dai surriscaldamenti è scattata (forse a causa di condutture di aspirazione ostruite o altro).</p> <ol style="list-style-type: none"> 1. Spegnere l'apparecchio e staccarne la spina dalla presa elettrica. 2. Eliminare la causa del surriscaldamento (ad es. smontare il tubo telescopico e il flessibile di aspirazione ed eliminare l'ostruzione). 3. Attendere circa 45 minuti che l'apparecchio si sia raffreddato. 4. L'apparecchio raffreddato può quindi essere riacceso.

Problema	Causa possibile / soluzione
Nonostante il funzionamento sia perfetto, il risultato dell'aspirazione non è soddisfacente.	Il regolatore dell'aria secondario (Fig. 6) è aperto. Chiudere il regolatore dell'aria secondario (Fig. 6).
	Posizione del regolatore della potenza di aspirazione non idonea (Fig. 14). Adattare la posizione del regolatore della potenza di aspirazione (Fig. 14).
	La bocchetta inserita non è adatta. Cambiare bocchetta, ▷ <i>Capitolo 2.1, „Montaggio dell'apparecchio e regolazione delle bocchette“.</i>
	La corona della spazzola della bocchetta per pavimenti è in una posizione non adatta per il rivestimento (Fig. 8 – 9). Con il selettore della bocchetta adattare la posizione della corona della spazzola al rivestimento (Fig. 8 – 9).
	Il contenitore della polvere è pieno. Svuotare e pulire il contenitore della polvere ▷ <i>Capitolo 3.1, „Svuotare il contenitore della polvere e pulire i filtri di protezione del motore“.</i>
I filtri sono sporchi.	Pulire i filtri, ▷ <i>Capitolo 3.1, „Svuotare il contenitore della polvere e pulire i filtri di protezione del motore“</i> oppure ▷ <i>Capitolo 3.2, „Pulizia/sostituzione del filtro dell'aria uscente“.</i>
	La bocchetta, il tubo telescopico o il flessibile di aspirazione sono ostruiti. Eliminare l'ostruzione eventualmente utilizzando un bastone lungo (ad es. un manico di scopa).

INDICAZIONE:

Se non si è riusciti ad eliminare il problema con l'ausilio della presente tabella, contattare la nostra assistenza clienti (▷ *Pagina 46, „International Service“*).

4.2 Garanzia

Valgono la disposizioni di garanzia di legge conformi alla Direttiva CE 1999/44/CE.

Nei paesi non facenti parte dell'UE valgono i requisiti di garanzia minimi vigenti nella relativa nazione.

4.3 Smaltimento



Smaltire l'apparecchio in conformità alle norme ambientali vigenti nel paese. I rifiuti elettrici non devono essere smaltiti assieme a quelli domestici. Avvalersi dei centri di raccolta locali che effettuano il ritiro degli apparecchi usati.

I filtri sono fabbricati in materiali ecocompatibili. Questi possono quindi essere smaltiti – diversamente dall'apparecchio – tramite i normali rifiuti domestici, a meno che non siano state aspirate sostanze che è vietato smaltire tramite i rifiuti domestici.

4.4 Dati tecnici

Tipo di apparecchio	: Aspirapolvere senza sacchetto
Nome del modello	: Rebel 25
Codice modello	: DD2225[-0/-1/.../-8/-9]
Tensione	: 220-240 V ~, 50/60 Hz
Potenza	: 700 W
Max. volume utile del contenitore della polvere	: circa 2,7 litri
Lunghezza del cavo elettrico	: circa 6 m
Peso	: circa 4,9 kg



Con riserva di modifiche tecniche e costruttive finalizzate al costante perfezionamento del prodotto.
© Royal Appliance International GmbH

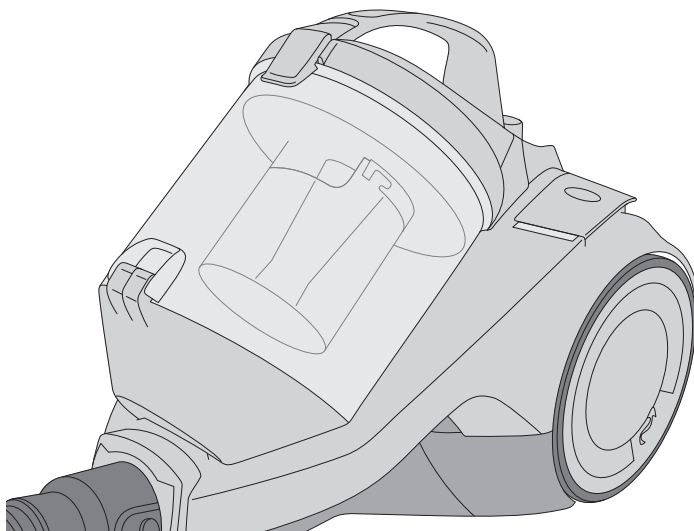

1 Güvenlik Açıklamaları

1.1 Kullanma talimatına dair

Cihazla çalışmaya başlamadan önce bu Kullanma Talimatını tamamen okuyun. Talimatı her zaman bulabileceğiniz bir yerde muhafaza edin. Cihazı üçüncü kişilere verdiğinizde, bu Kullanma Talimatını da beraberinde verin. Bu Talimatın dikkate alınmaması, ağır yaralanmalara veya cihazda zararlara sebebiyet verebilir. Bu Kullanma Talimatının dikkate alınmaması sebebiyle meydana gelen zararlar için herhangi bir sorumluluk üstlenmeyiz. Kazaları ve cihazda meydana gelebilecek zararları önlemek için aşağıdaki gibi işaretlenen açıklamalara mutlaka uyun.

Uyarı:

Sağlığınız açısından söz konusu tehlikelere karşı uyarır ve olası yaralanma risklerine işaret eder.

Dikkat:

Cihaza veya başka nesnelere yönelik olası tehlikelere dikkat çekerek.

Açıklama:

Sizin için önemli önerileri ve bilgileri gösterir.

1.2 Belirli kişi gruplarına dair

■ Bu cihazlar, gözlemlenmeleri veya cihazın güvenli kullanımına ilişkin bilgilendirilmeleri ve buradan doğan tehlikeleri anlamaları halinde 8 yaşından büyük çocuklar ve düşük fiziksel, duyumsal veya mental yeteneklere sahip kişiler veya kullanım deneyimi ve/veya bilgisi olmayan kişiler tarafından kullanılabilir.

■ Çocuklar cihazla oynamamalıdır. Temizlik ve kullanıcı tarafından yapılacak bakımlar çocuklar tarafından sadece gözlemlenirken yapılabilir. 8 yaşından küçük çocuklar, çalışırken veya soğumaya bırakılmışken cihazdan ve bağlantı hattından uzak tutulmalıdırlar.

■ Ambalaj materyali oyun için kullanılmamalıdır. Aksi takdirde havasız kalarak boğulma riski bulunmaktadır.

1.3 Elektrik beslemesine dair

Cihaz elektrikle işletilmekte olup, burada prensip olarak elektrik çarpma tehlikesi söz konusudur. Bu nedenle aşağıdaki hususlara dikkat edin:

■ Cihazı asla suya veya başka sıvılara daldırmayın ve yağmurdan ve nemden uzak tutun. Prizi/ fişi asla ıslak ellerle ellemeyin. Cihazı açıkta veya rutubetli odalarda çalıştırmayın.

■ Elektrik kablosunun bükülmemesine, sıkışmamasına, üzerinden ağır nesnelere geçmemesine veya ısı kaynakları ile temas etmemesine dikkat edin. Ayrıca, takılıp düşmeyeceğiniz şekilde bulundurun.

■ Elektrik beslemesine bağlarken, model etiketi üzerinde belirtilen elektrik geriliminin, prizinizin gerilimi ile uygun olduğundan emin olun.

■ Elektrik kablosunu kullanımından önce olası hasarlara ilişkin olarak kontrol edin.

■ Cihazı asla elektrik kablosundan taşımayın. Zarar görebilir.

■ Cihazı temizlemeden veya bakım yapmadan önce, cihazı kapatın ve fişini prizden çekin. Fişi prizden çekeceğiniz zaman, her zaman doğrudan fişten çekin. Elektrik kablosundan çekmeyin, bunun zarar görme tehlikesi vardır.

■ Mümkünse uzatma kablosu kullanmayın. Eğer kullanılması lazımsa, sadece, cihazın güç sarfiyatı için tasarlanmış olan, GS-testli, püskürtme suya karşı korumalı, basit uzatma kabloları (çoklu prizler değil) kullanın.

1 Güvenlik Açıklamaları

1.4 Amaca uygun kullanıma dair

Elektrikli süpürge sadece evde kullanılmalıdır.
Ticari bir kullanım için uygun değildir.

Elektrikli süpürgeyi sadece kuru, normal kirli zeminlerin veya zemin kaplamalarının temizliğinde kullanın. Hangi ağız takmış olduğunuza bağlı olarak (► Bölüm 2.1, „Cihazın monte edilmesi ve ağızların zemine uyarlanması“) cihazı mobilyaları veya hassas olmayan döşemeleri süpürmek için de kullanabilirsiniz.

Her türlü farklı kullanım, amaca uygun olmayan kullanım olarak kabul edilir ve yasaktır.

Ayrıca yasak olan hususlar:

- El süpürgesinin aşağıdakilerin temizliğinde kullanılması yasaktır:
 - İnsanların, hayvanların, bitkilerin, özellikle saçlar, parmaklar ve diğer vücut uzuvları ve ayrıca giyilmiş kıyafetler. Bunlar içeriye çekilebilirler. Yaralanmalar söz konusu olabilir.
 - Su ve diğer sıvılar, özellikle nemli halı temizleyicileri. İç kısımda nem, kısa devreye neden olabilir.
 - Toner (lazer yazıcılar, fotokopi makineleri vs. için). Yangın ve patlama tehlikesi mevcuttur.
 - Kor halindeki kül, yanan sigaralar veya kibritler. Yangın tehlikesi vardır.
 - Cam kırıkları, iğneler vs. gibi sivri nesnelere. Cihaz bunlardan zarar görebilir.
 - İnşaat atığı, alçı, çimento, ince matkap tozu, makyaj malzemesi, pudra vs. Böylece cihaz zarar görebilir.
- Patlayıcı veya kolay yanıcı maddelerin yakınında kullanım. Yangın veya patlama tehlikesi mevcuttur.
- Açık havada kullanım. Yağmur ve kir, cihaza hasar verebilir.
- Cihazın açıklıkları içine yabancı maddelerin sokulması. Aşırı ısınma meydana gelebilir.
- Cihazın kendi başına modifiye edilmesi veya tamir edilmesi.

1.5 Opsiyonel turbo fırçaya dair

Opsiyonel olarak mevcut olan turbo fırçanın kolları çok hızlı döner. Yaralanma tehlikesi vardır.

- Turbo fırçayı insanlarda, hayvanlarda veya bitkilerde kullanmayın. Vücut uzuvlarını dönen fırça silindirinden uzak tutun.
- Turbo fırçayı temizlemeden veya çıkarmadan önce elektrikli süpürgeyi kapatın.
- Asla kabloların üzerinden geçmeyin. Aksi takdirde izolasyon zarar görebilir.
- Turbo fırça, hassas yüzeyleri temizlemek için uygun değildir. Hasarlar söz konusu olabilir. Üreticilerin temizlik ve bakım açıklamalarını dikkate alın.

1.6 Arızalı cihazda

Asla arızalı bir cihazı veya arızalı bir elektrik kablosuna sahip bir cihazı çalıştırmayın. Bu cihazın bağlantı hattı zarar gördüğünde, tehlikelerin önlenmesi için, bunun üretici tarafından veya müşteri hizmetleri tarafından veya benzer yetkili bir kişi tarafından değiştirilmesi gerekir.

Arızalı bir cihazı tamir için yetkili satıcınıza veya Dirt Devil-Müşteri Hizmetlerine yollayın (► Sayfa 46, "International Service").

2 Kullanım

2.1 Cihazın monte edilmesi ve ağızların zemine uyarlanması

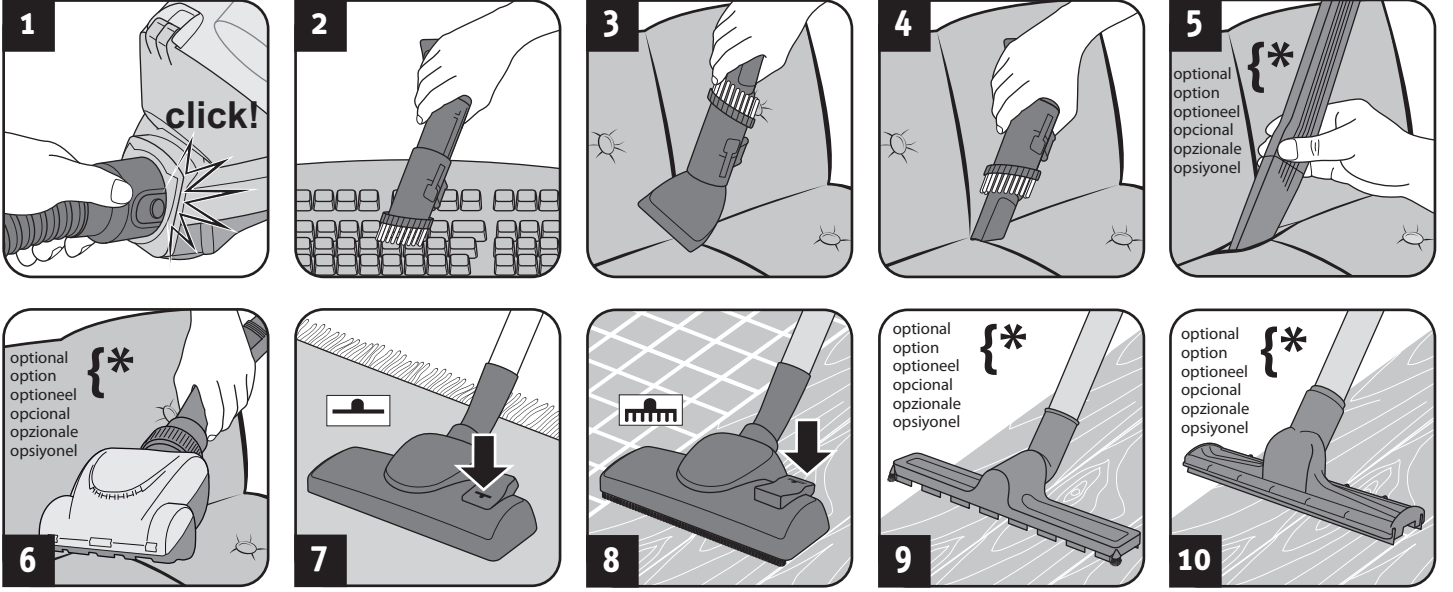

⚠ Uyarı:

Yaralanma tehlikesi! Cihaz parçalarını sadece, fiş prizden çekildiğinde monte edin. Aksi takdirde cihaz çalışabilir ve vücut organlarını, saçları veya giyim parçalarını içeri çekebilir.

⚠ Dikkat:

Montaj işlemi öncesinde, yerleştirdiğiniz süpürme parçasının zarar görmemesini ve süpürülecek zemin için uygun olmasını temin edin. Örneğin tereddütsüz olarak geleneksel bir fırça ile temizlemeyeceğiniz zeminleri veya eşyaları asla bir fırça yardımıyla temizlemeyin. Kaplama üreticilerinin tavsiyelerini dikkate alın.

Açıklama:

Sağlam şekilde yerleşmeleri için olası olarak, her iki parçanın birbirine karşı biraz çevrilmesi gerekmektedir. Monte ettiğiniz parçaları sağlam şekilde yerine oturup oturmadıklarına ilişkin olarak, bunları birbirinden ayırarak şekilde çekerek, kontrol edin.

- Emme hortumunu ve cihazı (Resim 1) birleştirin.
- Hangi zemini süpürmek istediğinize bağlı olarak teslimat kapsamında bulunan aksesuarı sapın üzerine takın (Resim 2 - 10):
 - Hassas yüzeyli nesnelere için mobilya fırçası (Resim 2)
 - Döşeme fırçası (Resim 3) döşemeli mobilyalar, minderler ve benzer eşyalar için
 - Döşemelerdeki aralıklar için aralık temizleme parçası (Resim 4) veya opsiyonel uzun esnek aralık temizleme parçası (Resim 5)
 - hassas olmayan döşemeler, kilimler, paspaslar ve benzeri için opsiyonel mini turbo fırça (Resim 6)
 - Halılar için resim 7'de gösterilen şalter konumlu süpürge parçası
 - Sert zeminler için resim 8'da gösterilen şalter konumlu süpürge parçası
 - Hassas sert zeminler için opsiyonel parke fırçası (Resim 9)
 - Aralıklı ve derzli sert yerler için süpürme başlığı (Resim 10, opsiyonel)
- Ek hava regülatörünün kapalı olmasına dikkat edin (Resim 15).
- Eğer teleskopik boruyu kullanıyorsanız, uzunluğunu ayarlayın.

2.2 Süpürme

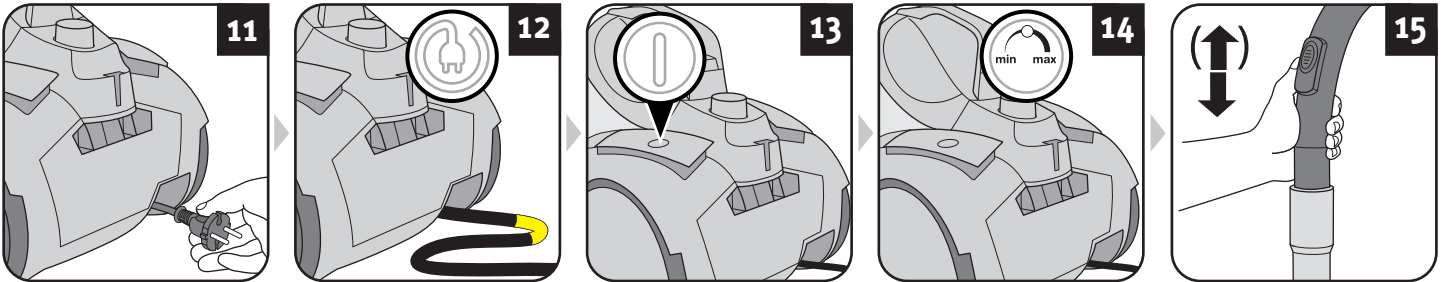

⚠ Uyarı:

Yaralanma tehlikesi! Her kullanım öncesinde cihazı ve elektrik kablosunu kontrol edin. Hasar görmüş cihaz kullanılmamalıdır.

⚠ Dikkat:

Cihazı sadece, tüm filtreler sağlam, kuru ve düzgün şekilde takılı olduğunda kullanın. Hiçbir nesnenin teleskopik boruyu, emme hortumunu veya başka açıklıkları tıkamamasını sağlayın.

- Kabloyu cihazdan çekin (Resim 11) ve fişi bir prize takın.

⚠ Uyarı:

Elektrik çarpması tehlikesi! Kırmızı işaret görüyorsanız, elektrik kablosunu kablo toplama düğmesi (ⓑ) ile sarı işarete (Resim 12) kadar tekrar içeri çekin. Aksi takdirde elektrik kablosu zarar görebilir.

- Cihazı Açma/Kapama şalteri (ⓐ) üzerinden açın (Resim 13).
- Arzu ettiğiniz emme gücünü ayarlayın (Resim 14) ve tozu emerek temizleyin.

⚠ Uyarı:

Yaralanma tehlikesi! Özellikle merdivenleri süpürürken, her zaman cihazın yukarısında bulunmaya dikkat edin.

Açıklama:

Ek hava regülatörü (Resim 15) emme durumunda tamamen kapalı olmalıdır. Bunun yardımıyla gerekirse emme gücünü, içeri çekilmiş eşyaları (örneğin perdeleri) tekrar dışarıya çıkarabilmek için hızlı şekilde düşürebilirsiniz. Eğer sert yer başlığı (Resim 10), zemine „yapıştı kaldı“ ise, ek hava regülatörü (Resim 15) ile aynı şekilde kolaylıkla emiş gücünü düşürebilirsiniz.

3 Bakım ve Koruyucu Bakım

3.1 Toz haznesini boşaltma ve motor koruma filtrelerini temizleme

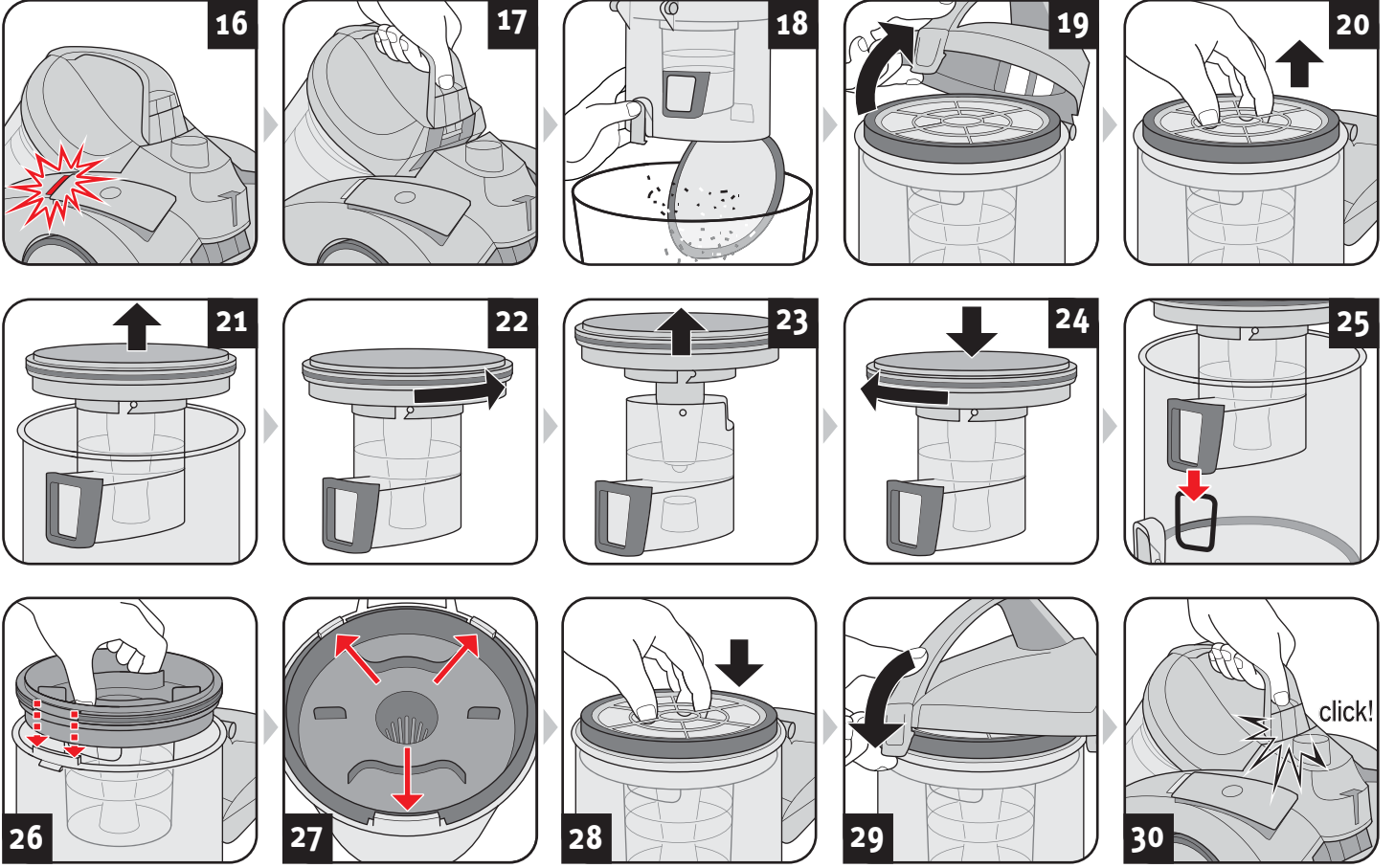

Açıklama:

Toz kabı düzenli olarak boşaltılmalı ve temizlenmelidir. Aksi takdirde boşaltılması gittikçe zorlaşır veya önceden ne temizlediğinize bağlı olarak kokular veya bakteriler oluşabilir.

- Yani toz kabını en iyisi her süpürme işlemi sonrasında boşaltın.
- Toz kabını en geç, temizlik/boşaltma göstergesi yandığı zaman boşaltın ve temizleyin (Resim 16).
- Toz kabını ayrıca her 3 ayda bir, uzun süreli depolama öncesinde veya cihazı göndermeden önce boşaltın ve temizleyin.

⚠ Dikkat:

Toz kabını çıkarmadan önce cihazı kapatın. Böylece tozun cihaza zarar vermesini engellersiniz.

1. Cihazı kapatın (⓪).
2. Fişi prizden çekin.
3. Toz kabını çıkarın (Resim 17).
4. Toz kabını boşaltın (Resim 18).

Açıklama:

Toz kabı muhteviyatını, ev atığıyla yasak olan bir kir ihtiva etmediği sürece, ev çöprü ile birlikte atabilirsiniz/imha edebilirsiniz.

5. Bu fırsatla ayrıca toz haznesi içindeki filtre elemanlarını (Dual motor koruma filtresi ve filtre birimi) kontrol edin (Resim 19 – 23).
6. Filtre elemanları (Dual motor koruma filtresi ve filtre birimi) kirlenmişlerse, bunları akan soğuk veya ılık su altında, tüm kirler giderilip temizlenene kadar temizleyin.

⚠ Dikkat:

Filtre elemanları yıkanabilir, ancak ne bulaşık makinesinde, ne de çamaşır makinesinde yıkanmaya uygun değildirler.

- Ayrıca filtre elemanlarını temizlemek için temizleme maddeleri veya sert kılımlı fırçalar kullanmayın.
- Filtre elemanlarını ıslak temizleme sonrasında kurumaya bırakın (oda sıcaklığında yaklaşık 24 saat).
- Filtre elemanlarını, ancak tamamen kurduktan sonra tekrar yerine takın.
- Hasar gören veya deforme olmuş filtreyi hemen yenisiyle değiştirin (sipariş bilgileri için bakınız ▷ Bölüm 3.4, "Yedek Parçalar ve Donanım").

7. Filtre elemanlarını ıslak temizleme sonrasında kurumaya bırakın (oda sıcaklığında yaklaşık 24 saat).
8. Filtre elemanlarını tekrar takın (Resim 24 – 29).

Açıklama:

Filtre elemanları, sadece doğru konumdayken tamamen gömülebilecek şekilde tasarlanmışlardır.

- Yine de, filtre birimini yerleştirmeden önce, resim 25'te gösterildiği gibi, doğrudan toz haznesine yönlendirmeniz avantajlıdır.
- Filtre birimini sonra, toz haznesinin 3 çıkıntısı, filtre biriminin ilgili boşlukları içine kavrayarak girene kadar komple toz haznesi içine gömün (Resim 26 - 27).
- Yerleştirirken zorlamayın. Eğer toz haznesi kapağı (Resim 29) doğru şekilde kapanmıyorsa, parçaları tekrar çıkarmanız ve yeniden yerleştirmeniz gerekir.

⚠ Dikkat:

Cihazı asla filtresi düzgün yerleştirilmeden işletmeyin. Cihazı asla hasarlı filtrelerle işletmeyin.

9. Toz kabını tekrar yerine takın (Resim 30).
Bunun duyulabilir ve hissedilebilir şekilde yerine kilitlemesi gerekir.

3 Bakım ve Koruyucu Bakım

3.2 Dışa üfleme filtresini temizleme/değiştirme



⚠ Dikkat:

Filtreyi, toz kabını değiştirdiğiniz her zaman temizleyin. Zarar gördüğünde veya deforme olduğunda filtreyi değiştirin (sipariş bilgileri için bakınız ▷ Bölüm 3.4, "Yedek Parçalar ve Donanım").

⚠ Dikkat:

Dışa üfleme filtresi yıkanır özellikte değildir.

Açıklama:

Dışa üfleme filtresi kapağı son pozisyonunda bulunduğu anda, kilidi önce basılı tuttuğunuzda (Resim 35) ve sonra bıraktığınızda dışa üfleme filtresi kapağı daha kolay kilitletir.

1. Cihazı kapatın (⏻).
2. Fişi prizden çekin.
3. Dışa üfleme filtresi kapağını resimdeki gibi (Resim 31) çıkarın.
4. Dışa üfleme filtresini, öngörülen sıkma bileziğinden çıkarın (Resim 32).
5. Dışa üfleme filtrelerini bir çöp kovası üzerinde hafifçe vurarak temizleyin.
6. Akabinde dışa üfleme filtresini yumuşak bir fırça ile, örneğin birlikte teslim edilen mobilya fırçasıyla temizleyin (Resim 33).
7. Çıkarma bileziği duylabilir şekilde yerine oturana kadar dışa üfleme filtresini konsoluna geri bastırın (Resim 34).
8. Bunun için dışa üfleme filtresi kapağını önce alttan yerleştirin.
9. Dışa üfleme filtresi kapağını kilitleyin (Resim 35).

3.3 Muhafaza etme

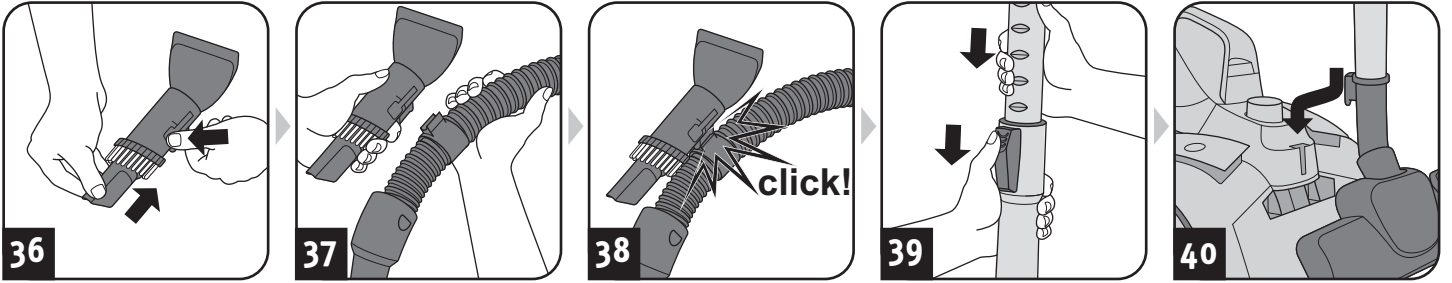

⚠ Uyarı:

Yaralanma tehlikesi!

Temizleme işlemi sonrasında cihazı kapatın (⏻) ve elektrik kablosunu sarın (⏻). Sararken fişi elinizle tutun, böylece kablounun bir yere dolanmasını ve olası olarak yaralanmanızı önlersiniz.

⚠ Uyarı:

Yaralanma tehlikesi!

Cihazı daima çocuklara yönelik olarak erişemeyecekleri şekilde muhafaza edin.

⚠ Dikkat:

Cihazı asla doğrudan ısı kaynakları yanına koymayın (örn. kalorifer, soba). Doğrudan güneş ışığı almasını engelleyin. Cihazı ve donanımını serin, kuru ve yerden tasarruf edecek şekilde muhafaza edin (Resim 36 – 40).

⚠ Dikkat:

Cihazı uzun süreli olarak kaldırmak niyetindeyseniz, toz kabını ve filtre elemanlarını boşaltın ve temizleyin ▷ Bölüm 3.1, "Toz haznesini boşaltma ve motor koruma filtrelerini temizleme".

3.4 Yedek Parçalar ve Donanım

Devamdaki donanım ve yedek parçaları tekrar sipariş edebilirsiniz:

Ürün no.	Tanımlama
2210005	Filtre birimi (Resim 23), aşağıdakilerden meydana gelir: 1 Filtre eleği + 1 Filtre kabı
2225001	Filtre seti, aşağıdakilerden oluşur: 1 Dual-motor koruma filtresi (Resim 20) + 1 dışa üfleme filtresi (Resim 33)
M203-4	1 Parke fırçası
M219	1 Mini-turbo fırça "Fellino"
M221	1 Midi-turbo fırça
M232	1 uzun, esnek aralık temizleme parçası
M236-1	1 sert yer başlığı

Donanım ve yedek parçaları tekrar sipariş edebilirsiniz:

▷ Sayfa 46, "International Service"

⚠ Dikkat:

Sadece teslimat kapsamı içinde orijinal yedek parçalar veya tekrar sipariş ile aldığınız yedek parçaları kullanın.

4 Sorun Giderme ve Teknik Veriler

4.1 Cihazı geri göndermeden

⚠ Uyarı:

Yaralanma tehlikesi! Asla arızalı bir cihazı kullanmayın! Sorunu arama-
dan önce, cihazı kapatın ve fişini prizden çekin.

Bizimle temasa geçmeden veya hatta cihazı göndermeden önce, tablo yar-
dımıyla, sorunu kendiniz giderip gidemeyeceğinizi kontrol edin.

Sorun	Olası sebep / çözüm
Temizlik/bo- şaltma gös- tergesi yanı- yor (Resim 16).	Toz kabı dolu. Toz kabını boşaltın ve temizleyin ▷ <i>Bölüm 3.1, "Toz haz- nesini boşaltma ve motor koruma filtrelerini temizleme"</i> . Filtreler kirlidir. Filtreleri temizleyin, ▷ <i>Bölüm 3.1, "Toz haznesini boşalt- ma ve motor koruma filtrelerini temizleme"</i> ya da ▷ <i>Bölüm 3.2, "Dışa üfleme filtresini temizleme/değiştir- me"</i> . Süpürme parçası, teleskobik boru veya emme hortumu tıkanmış. Tıkanmayı giderin. Bunun için gerekliyse uzun bir çubuk kullanın (örn. bir temizlik süpürgesi sapı).
Cihaz ani- den emme- yi bırakıyor.	Aşırı ısınma koruması devrede (muhtemelen tıkanmış emme yolları vb. sebebiyle). 1. Cihazı kapatın ve fişi prizden çekin. 2. Aşırı ısınma sebebini giderin (örn. teleskobik boruyu ve emme hortumunu sökün ve tıkanmayı giderin). 3. Cihaz soğuyana kadar yaklaşık 45 dakika bekleyin. 4. Soğumuş cihazı tekrar açabilirsiniz.

Sorun	Olası sebep / çözüm
Kusursuz çalışmaya rağmen tem- izleme so- nucu tatmin edici değil.	Ek hava regülatörü (Resim 6) açık. Ek hava regülatörünü (Resim 6) kapatın. Emme gücü regülatörünün konumu uygun değil (Resim 14). Emme gücü regülatörünü uygun hale getirin (Resim 14). Takılan süpürme parçası uygun değil. Ağız değiştirin, ▷ <i>Bölüm 2.1, "Cihazın monte edilmesi ve ağızların zemine uyarlanması"</i> . Yer süpürme parçasının oval fırçası, kaplamaya uygun olmayan bir konumda bulunuyor (Resim 8 - 9). Oval fırçanın konumunu, yer süpürme parçasının ayar mandalı üzerinden kaplamaya uygun hale getirin (Resim 8 - 9). Toz kabı dolu. Toz kabını boşaltın ve temizleyin ▷ <i>Bölüm 3.1, "Toz haz- nesini boşaltma ve motor koruma filtrelerini temizleme"</i> . Filtreler kirlidir. Filtreleri temizleyin, ▷ <i>Bölüm 3.1, "Toz haznesini boşalt- ma ve motor koruma filtrelerini temizleme"</i> ya da ▷ <i>Bölüm 3.2, "Dışa üfleme filtresini temizleme/değiştir- me"</i> . Süpürme parçası, teleskobik boru veya emme hortumu tıkanmış. Tıkanmayı giderin. Bunun için gerekliyse uzun bir çubuk kullanın (örn. bir temizlik süpürgesi sapı).

Açıklama:

Sorunu bu tablo yardımıyla çözemiyorsanız, Müşteri Hizmetlerine danı-
şın (▷ *Sayfa 46, "International Service"*).

4.2 Garanti kapsamı

AB Yönetmeliği 1999/44/AT uyarınca yasal garanti kuralları geçerlidir.

AB üyesi olmayan ülkelerde, ilgili ülkede geçerli asgari garanti istemleri ge-
çerlidir.

4.3 Atma/İmha Etme



Cihazı, ülkenizde geçerli çevre koruma yönetmeliklerine uygun
olarak atın/imha edin. Elektriksel atıklar, ev atıkları ile birlikte atıla-
mazlar/imha edilemezler. Bunun yerine eski cihazların iadesi için
yerel toplama yerlerini kullanın.

Filtreler, çevre dostu materyallerden imal edilmişlerdir. Bunları - cihazdan
farklı olarak - eğer ev atığı olarak yasak maddeler temizlemediyseniz, ev
atığıyla atabilir/imha edebilirsiniz.

4.4 Teknik Veriler

Cihaz türü	: Torbasız elektrik süpürgesi
Model ismi	: Rebel 25
Model numarası	: DD2225 [-0/-1/.../-8/-9]
Gerilim	: 220-240 V ~, 50/60 Hz
Güç	: 700 W
toz haznesinin maksimum kullanılabilir hacmi	: yaklaşık 2,7 litre
Elektrik kablosu uzunluğu	: yaklaşık 6 m
Ağırlık	: yaklaşık 4,9 kg



Sürekli ürün iyileştirme kapsamında
teknik değişiklik ve şekil değişikliği yap-
ma hakkı saklıdır.
© Royal Appliance International GmbH

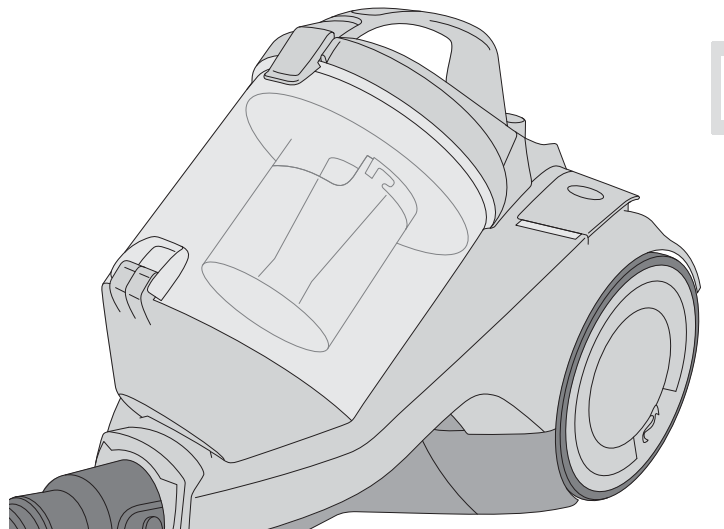

International Service

DE

Royal Appliance International GmbH
Abt. Kundenservice
Jagenbergstraße 19
41468 Neuss
DEUTSCHLAND

 de@dirdevil-service.eu
www.dirdevil.de

 0049 (0) 180 - 501 50 50*

 0049 (0) 2131 - 60906095

BE

 be@dirdevil-service.eu

 0032 - 2 - 80 85 065**

DK

 dk@dirdevil-service.eu

 0045 - 78 - 77 44 95**

FI

 fi@dirdevil-service.eu

 00358 - 9 - 42 45 04 12**

GR

 gr@dirdevil-service.eu

 0030 - 2 - 11 19 81 203**

IT

 it@dirdevil-service.eu

 0039 - 06 - 94 80 16 18**

NL

 nl@dirdevil-service.eu

 0031 - 20 - 80 85 408**

PT

 pt@dirdevil-service.eu

 00351 - 21 - 11 41 327**

AT

 at@dirdevil-service.eu

 0043 - 720 - 88 49 54**

CH

 ch@dirdevil-service.eu

 0041 - 31 - 52 80 557 **

CZ

 cz@dirdevil-service.eu

 00420 - 2 - 46 01 95 41**

ES

 es@dirdevil-service.eu

 0034 - 91 - 19 82 787**

FR

 fr@dirdevil-service.eu

 0033 - 9 - 75 18 30 17**

HU

 hu@dirdevil-service.eu

 0036 - 1 - 84 80 686**

LU

 lu@dirdevil-service.eu

 00352 - 2 - 08 80 506**

PL

 pl@dirdevil-service.eu

 0048 - 22 - 39 70 223**

DE

*0,14 €/min aus dem deutschen Festnetz (deutscher Mobilfunkpreis 0,42 €/min); Die Kosten für Telefonate aus dem Ausland richten sich nach den Gebühren der jeweiligen ausländischen Anbieter und der jeweiligen aktuellen Tarife.

AT CH

**Die Kosten für Telefonate im Ausland richten sich nach den Gebühren der jeweiligen ausländischen Anbieter und der jeweiligen aktuellen Tarife.

NL BE LU

**De kosten voor telefoongesprekken vanuit het buitenland richten zich naar de prijzen van de betreffende buitenlandse aanbieders en de betreffende actuele tarieven.

FR BE CH

**Les coûts des appels depuis 'étranger dépendent des prix fixés par les opérateurs étrangers et des tarifs actuellement en vigueur.

IT CH

**Le tariffe delle chiamate dall'estero dipendono dai prezzi degli operatori telefonici stranieri e dalle tariffe di volta in volta in vigore.

ES

**Las tasas para las llamadas telefónicas desde el extranjero se orientan a los precios de cada servidor extranjero y a las correspondientes tarifas actuales.

PT

**As tarifas para telefonemas do estrangeiro baseiam-se nos preços dos respetivos fornecedores estrangeiros e nas tarifas atuais.

PL

**Opłaty za rozmowy z zagranicy zależą od cen i aktualnych taryf operatorów zagranicznych.

HU

**A külföldi hívások díjait a mindenkori külföldi szolgáltatók díjai és az aktuálisan érvényben lévő tarifák határozzák meg.

GR

**Οι χρεώσεις για κλήσεις από το εξωτερικό εξαρτώνται από τις τιμές των εκάστοτε αλλοδαπών παρόχων και των κάθε φορά ισχυόντων πακέτων χρέωσης.

CZ

**Ceny telefonátů v zahraničí se řídí poplatky příslušných zahraničních operátorů a aktuálními tarify.

DK

**Taksterne for opkald i udlandet afhænger af den pågældende lokale udbyders priser og de aktuelle takster.

FI

**Puhelujen hinnat ulkomailta määräytyvät kunkin ulkomaisen operaattorin ajankohtaisten hintojen mukaisesti.



DE Servicekarte • **GB** Service card • **FR** Carte de service • **NL** Servicekaart
ES Tarjeta de servicio • **IT** Tagliando di servizio • **TR** Garanti kapsamı

**NUR GÜLTIG MIT RECHNUNGSKOPIE! • VALID ONLY INCLUDING A COPY OF THE PURCHASE SLIP!
VALABLE UNIQUEMENT AVEC UNE COPIE DE LA FACTURE! • ALLEEN GELDIG MET KOPIE VAN DE REKENING!
¡VÁLIDO SÓLO CON COPIA DE FACTURA! • VALIDO SOLO SE CORREDATO DA UNA COPIA DELLA FATTURA!
SADECE FATURA SURETİ İLE GEÇERLİDİR!**

Absender: Bitte Blockschrift in Großbuchstaben • From: Please print in capitals • Expéditeur : Veuillez écrire en caractères d'imprimerie et en majuscules • Afzender: a.u.b. blokletters in grote letters • Remitente: Por favor, escriba en letra de imprenta y en mayúsculas • Mittente: Per cortesia in stampatello a lettere maiuscole • Gönderen: Lütfen büyük harfler ve düz yazıyla

Name • Name • Nom • Naam • Nombres y apellidos • Nome • İsim

Straße und Hausnummer • Street and house number • Rue et numéro • Straat en huisnummer • Calle y número • Via e numero civico • Sokak ve ev no

PLZ und Ort • Zip code and town • Code postal et ville • Postcode en plaats • C.P. y ciudad • CAP e località • Posta kodu ve yer

Telefon mit Vorwahl • Phone number (with area code) • Téléphone avec indicatif • Telefoon met kengetal • Teléfono con prefijo • Telefono con prefisso • Şehirlerarası kodla telefon

REBEL²⁵

E-Mail • email • Courriel • E-mail • Correo electrónico • e-mail • E-Posta

DD2225

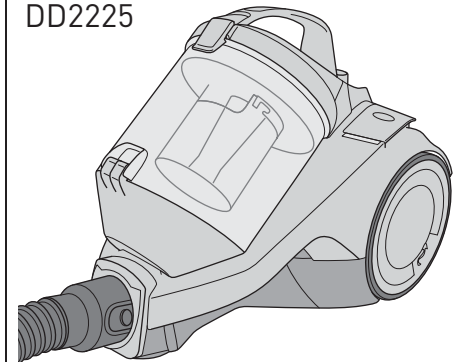

Kaufdatum • Date of purchase • Date d'achat • Datum van aankoop • Fecha de compra • Data d'acquisto • Satın alma tarihi

Datum, Unterschrift des Käufers • Date and owner's signature • Date, signature de l'acheteur • Datum, handtekening van de koper • Fecha, firma del comprador • Data, firma dell'acquirente • Tarih, satın alanın imzası

Fehlerbeschreibung • Description of the malfunction • Description du problème • Omschrijving van de fout • Descripción del fallo • Descrizione del difetto • Hata tanımı:

Bitte diesen Abschnitt ausschneiden und dem Gerät beilegen. • Please detach this part and send it in with the appliance. • Veuillez détacher cette partie et la joindre à l'appareil. • Dit deel a.u.b. uitknippen en bij het apparaat leggen. • Por favor, recorte este resguardo y añádelo al aparato. • Per cortesia ritagliare questa sezione e allegarla all'apparecchio. • Lütfen bu bölümü kesin ve cihazın yanına ekleyin.



Royal Appliance International GmbH
Jagenbergstraße 19
41468 Neuss
Germany

de@dirdevil-service.eu
www.dirdevil.de

+49 (0) 1805 - 501 50 50*
+49 (0) 2131 - 60 90 60 95

DE

* 0,14 €/Minute aus dem deutschen Festnetz, deutscher Mobilfunkhöchstpreis 0,42 €/Minute;

Die Gebühren für Telefonate aus dem Ausland (also außerhalb von Deutschland) richten sich nach den Preisen der jeweiligen ausländischen Anbieter und der jeweils aktuellen Tarife.

GB

* € 0.14 per minute from German landlines, maximum German mobile phone tariff € 0.42 per minute.

The cost of calls from abroad—outside Germany—depend upon the current prices of the respective foreign telephone company.

FR

* 0,14 € par minute depuis le réseau fixe allemand, 0,42 € par minute au maximum depuis le réseau mobile allemand;

Les coûts des appels depuis l'étranger (donc hors de l'Allemagne) dépendent des prix fixés par les opérateurs étrangers et des tarifs actuellement en vigueur.

NL

* 0,14 €/minuut vanuit het Duitse vaste telefoonnet, vanuit het Duitse mobiele netwerk max. 0,42 €/minuut;

De kosten voor telefoongesprekken vanuit het buitenland (dus buiten Duitsland) richten zich naar de prijzen van de betreffende buitenlandse aanbieders en de betreffende actuele tarieven.

ES

* 0,14 €/minuto desde la red fija alemana, precio máximo alemán para telefonía móvil 0,42 €/minuto;

Las tasas para las llamadas telefónicas desde el extranjero (fuera de Alemania) se orientan a los precios de cada servidor extranjero y a las correspondientes tarifas actuales.

IT

* 0,14 €/minuto da rete fissa tedesca, prezzo massimo per la telefonia mobile tedesca 0,42 €/minuto;

Le tariffe delle chiamate dall'estero (ovvero da fuori Germania) dipendono dai prezzi degli operatori telefonici stranieri e dalle tariffe di volta in volta in vigore.

TR

* Almanya'da sabit hatlardan 0,14 €/dakika; Alman mobil telefon azami fiyatı 0,42 €/dakika;

Yurtdışından (yani Almanya dışından) yapılan aramaların ücretleri ilgili yurtdışı operatörün fiyatlarına ve her defasında güncel tarifelerine göre belirlenir.