

Notice d'utilisation et installation

SÈCHE-LINGE

F

Français, 1

TCL 93B

Table des Matières

F

Informations Importantes, 2-3

Installation, 4

- Où installer votre sèche-linge
- Ventilation
- Vidange de l'eau
- Connexions électriques
- Avant de commencer à utiliser votre sèche-linge

Description du sèche-linge, 5

- Caractéristiques
- Panneau de commandes

Démarrage et programmes, 6-10

- Choisir un programme
- Programmes spéciaux
- Options de modifications des programmes
- Tableau des programmes
- Les commandes

Linge, 11-12

- Trier votre linge
- Étiquettes d'entretien
- Vêtements spéciaux
- Temps de séchage

Avertissements et Suggestions, 13

- Sécurité générale
- Économiser de l'énergie et respecter l'environnement

Entretien et Nettoyage, 14

- Éteindre l'électricité
- Nettoyer le filtre après chaque cycle
- Videz le réservoir d'eau après chaque cycle
- Vérifier le tambour après chaque cycle
- Nettoyage du groupe condenseur
- Nettoyer le sèche-linge

Que faire en cas de panne, 15

Service Après-vente, 16

- Mise au rebut

! Conservez cette notice d'utilisation et d'installation à portée de main de manière à pouvoir vous y référer si nécessaire. Emmenez-la avec vous si vous déménagez, et, si vous vendez cet appareil ou que vous le donnez à un tiers, faites en sorte que cette notice accompagne le sèche-linge de manière à ce que le nouveau propriétaire soit informé des avertissements et suggestions concernant le fonctionnement de ce sèche-linge.

! Lisez attentivement ce mode d'emploi; les pages suivantes contiennent des informations importantes concernant l'installation et des suggestions relatives au fonctionnement de cet appareil.



Ce symbole vous rappelle de lire le livret d'instructions.

 **Hotpoint**

ARISTON

Informations Importantes

F

Pour que votre sèche-linge à condenseur fonctionne efficacement, vous devez suivre le programme d'entretien courant décrit ci-dessous:

Filtre...

! Vous devez IMPERATIVEMENT nettoyer le filtre à peluches A CHAQUE cycle de séchage.

ETAPE 1.

Ouvrez la porte du sèche-linge.



ETAPE 2.

Sortez le filtre.



ETAPE 3.

Ouvrez le filtre et débarrassez-le des peluches qui se seraient déposées dans le maillage.

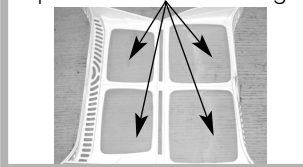

ETAPE 4.

Réinstallez le filtre - NE faites JAMAIS fonctionner le sèche-linge sans avoir remis en place le filtre.

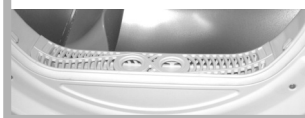

! Négliger de nettoyer le filtre après CHAQUE cycle de séchage nuira aux performances de séchage de votre machine.

- Le temps de séchage sera plus long et la consommation électrique sera en conséquence plus importante.

Réservoir d'eau...

! Vous devez IMPERATIVEMENT vider le réservoir d'eau après CHAQUE cycle de séchage.

ETAPE 1.

Tirez le réservoir d'eau vers vous et retirez-le complètement du sèche-linge.



ETAPE 2.

Retirez le petit capot ou le grand capot et videz l'eau du réservoir.



ETAPE 3.

Remettez en place le réservoir d'eau, en veillant à le renfoncer correctement.



! Le témoin « vidage d'eau » reste allumé - pour vous rappeler de vider le réservoir d'eau au début et à la fin de chaque programme.



! Si vous négligez de vider le réservoir d'eau :

- la machine ne chauffe plus (la charge est alors encore humide à la fin du cycle).
- le témoin « vidage l'eau » clignote pour vous indiquer que le réservoir d'eau est plein.

Amorçage du système de récupération d'eau

Sur un sèche-linge neuf, le réservoir d'eau ne récupérera pas l'eau tant que le système n'aura pas été amorcé... ceci nécessitera 1 ou 2 cycles de séchage. Une fois amorcé, il récupérera l'eau à chaque cycle de séchage.

Groupe condenseur...

! Vous devez IMPERATIVEMENT enlever les peluches du condenseur TOUS LES MOIS.

ETAPE 1.

Ouvrez le couvercle du condenseur - tenez la poignée et tirez vers vous.



ETAPE 2.

Retirez le condenseur en tournant les 3 agrafes et en le tirant vers vous. (Les tubes peuvent contenir un peu d'eau ; ceci est normal).

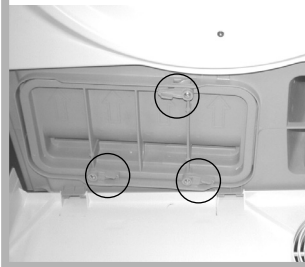

ETAPE 3.

Rincez le condenseur par l'arrière avec de l'eau pour enlever les dépôts de peluches.



ETAPE 4.

Remontez le condenseur - veillez à enfoncer le bloc à fond, à rattacher solidement les 3 agrafes et à orienter les flèches de positionnement à l'avant du condenseur vers le haut.

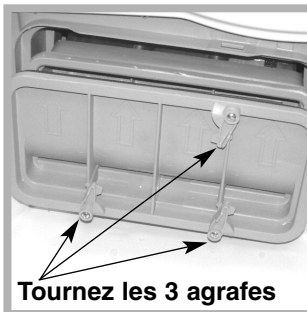
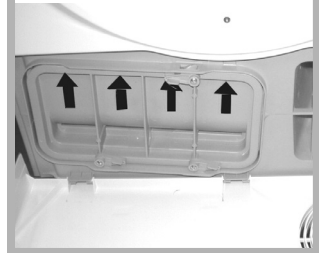

• Vérifiez:

- que les flèches de positionnement sont orientées vers le haut.
- que les 3 agrafes sont refermées dans leur position de « verrouillage ».

! Négliger de nettoyer le condenseur pourrait entraîner une défaillance prématurée de votre sèche-linge.

Installation

F

Où installer votre sèche-linge

- Placez votre sèche-linge à une certaine distance des cuisinières, fourneaux, radiateurs, ou plaques de cuisson à gaz, car les flammes peuvent endommager cet appareil.

minimale espace 10 mm

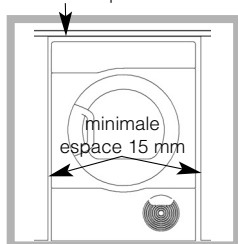

- Si vous installez cet appareil sous un plan de travail, faites en sorte de laisser un espace de 10 mm entre le dessus de l'appareil et tout autre objet sur ou au-dessus de la machine, et un espace de 15 mm entre les côtés et les éléments d'ameublement ou

les murs latéraux.

Ceci a pour objectif d'assurer une ventilation convenable.

Ventilation

Lorsque le sèche-linge est en marche, une aération adéquate est nécessaire. Faites en sorte d'installer votre sèche-linge dans un environnement qui n'est pas humide et qui est doté d'une bonne circulation d'air dans toute la pièce. La circulation d'air autour du sèche linge est essentielle pour condenser l'eau produite au cours du lavage, le sèche linge ne fonctionnera pas efficacement dans un espace clos ou dans un placard.

! Nous vous déconseillons d'installer votre sèche-linge dans un placard. En revanche, le sèche-linge ne doit en aucun cas être placé derrière une porte fermant à clé, une porte coulissante ou une porte montée sur des gonds du côté opposé à la porte de chargement du sèche-linge.

! Si l'on utilise le sèche linge dans une pièce froide ou petite, on rencontrera un certain degré de condensation.

Vidange de l'eau

Si votre sèche-linge est installé à proximité d'une évacuation, l'eau peut être vidangée dans ce tuyau. Cela évite de vider le réservoir d'eau. Si vous installez le sèche-linge au-dessus ou à côté d'un lave-linge, il pourra partager la même vidange. La hauteur de la vidange doit être inférieure à 1 m en partant du bas du sèche-linge.

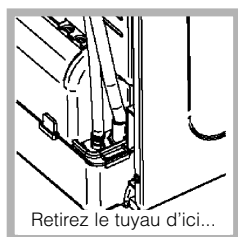

Retirer le tuyau de l'endroit présenté (voir schéma).

Installez une longueur adaptée de tuyau au nouvel endroit montré (voir schéma).

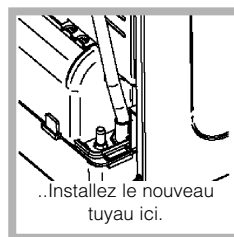

! Assurez-vous que le tuyau n'est pas écrasé ou plié une fois le sèche-linge placé dans sa position définitive.

Connexions électriques

Assurez-vous des points suivants avant de brancher la fiche de l'appareil dans la prise de courant:

- La prise de courant doit être reliée à la terre.
- La prise de courant doit pouvoir supporter la puissance maximale de la machine, qui est indiquée sur la plaque signalétique de l'appareil (voir la Description du Sèche-linge).
- La tension électrique doit appartenir à la gamme de valeurs indiquée sur la plaque signalétique de l'appareil (voir la Description du Sèche-linge).
- La prise de courant doit être compatible avec la fiche du sèche-linge. Si ce n'est pas le cas, remplacez la fiche ou la prise de courant.

! Le sèche-linge ne doit pas être utilisé à l'extérieur, même si l'espace en question est abrité. Cela peut être dangereux si l'appareil est exposé à la pluie ou à des orages.

! Une fois installés, le cordon d'alimentation et la fiche du sèche-linge doivent être d'accès facile.

! N'utilisez pas de rallonges.

! Le cordon d'alimentation ne doit pas être courbé ou écrasé.

! Le cordon d'alimentation électrique doit être vérifié périodiquement et remplacé par un cordon préparé spécialement pour ce sèche-linge, et installé uniquement par des électriciens agréés (voir Service Après-vente). Des cordons d'alimentation neufs ou plus longs sont fournis par les revendeurs agréés contre un supplément.

! Le fabricant rejette toute responsabilité en cas de non-respect de toutes ou partie de ces règles.

! En cas de doute au sujet des points précédents, consultez un électricien qualifié.

Avant de commencer à utiliser votre sèche-linge

Une fois que vous avez installé votre sèche-linge, et avant de l'utiliser, nettoyez l'intérieur du tambour pour retirer les poussières qui pourraient s'y être accumulées durant le transport.

Description du sèche-linge

Hotpoint
ARISTON

F

Caractéristiques

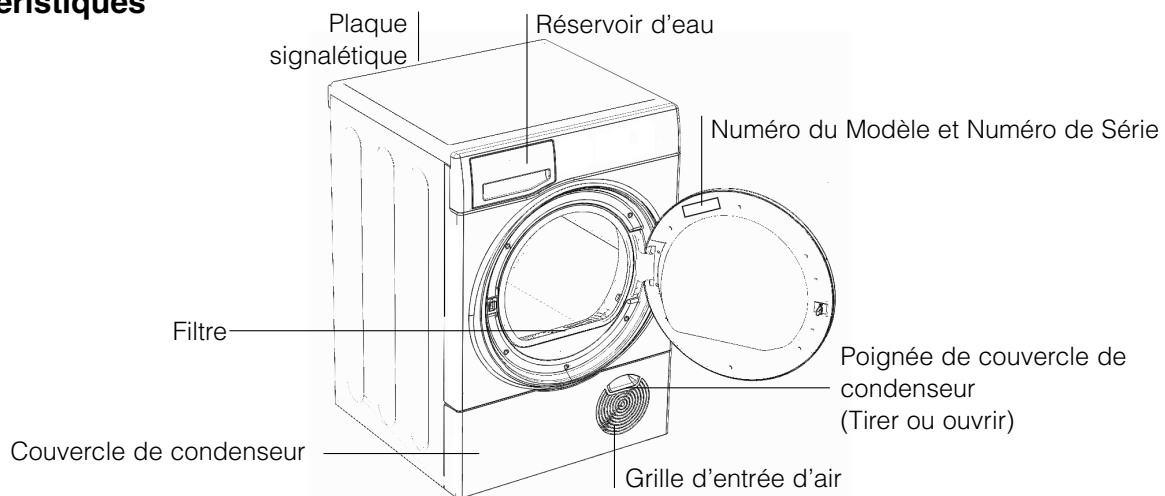

Panneau de commandes

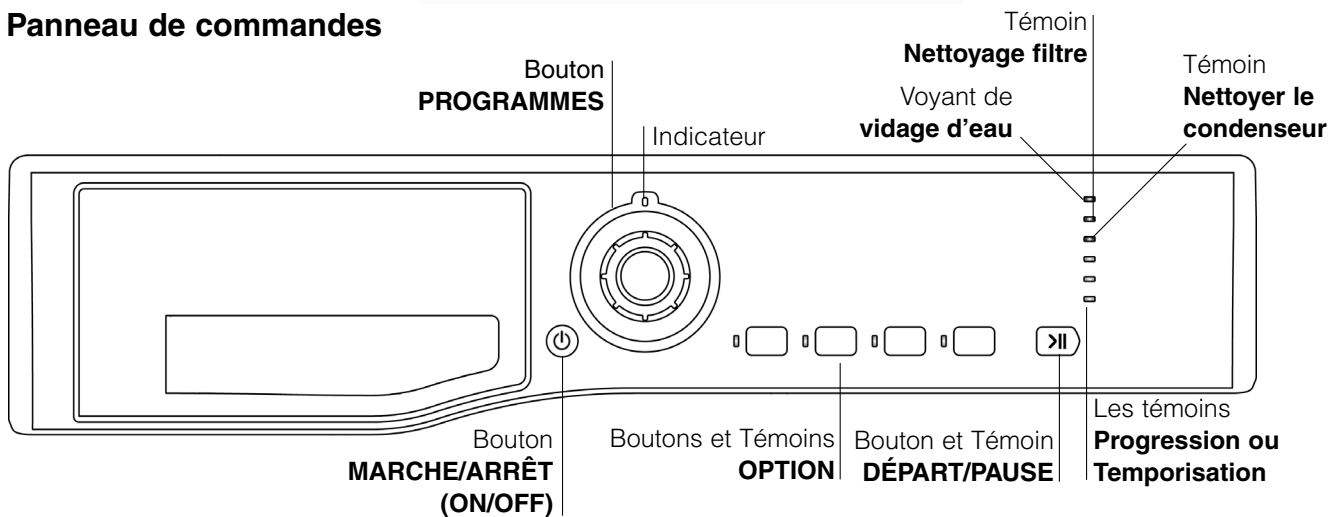

Le bouton **MARCHÉ/ARRÊT (ON/OFF)**  : si le sèche-linge fonctionne et qu'on appuie sur ce bouton, le sèche-linge s'arrête. Appuyez de nouveau, le sèche-linge redémarre.

Le bouton **PROGRAMMES** permet de sélectionner un programme : tournez-le jusqu'à ce que l'indicateur ce positionne sur le programme que vous souhaitez sélectionner (*voir Démarrage et Programmes*).

Les boutons/témoins **OPTION** sélectionnent les options disponibles pour le programme choisi. Le témoin allumé indique que l'option a été sélectionnée (*voir Démarrage et Programmes*).

Le bouton **DÉPART/PAUSE**  commence un programme sélectionné. Quand vous appuyez sur ce bouton, il y a un bip et les témoins lumineux de progression clignotent pour confirmer l'action. Quand un programme fonctionne, et que l'on maintient ce bouton appuyé, le programme marque une pause et le sèche-linge s'arrête.

Le témoin est vert lorsque le programme fonctionne, orange clignotant si le programme a été mis en pause ou vert clignotant si le sèche-linge est en attente du lancement d'un programme (*voir Démarrage et Programmes*). **Remarque** : ce voyant clignote également orange pendant le programme Douche

Chaleur et pendant la phase après séchage d'un programme.

Les témoins **Progression ou Temporisation** vous indiquent l'état d'avancement du programme, ou la temporisation lorsqu'ils clignotent. Pendant un départ temporisé, les témoins clignotent pour montrer la temporisation sélectionnée. Lorsqu'ils ne clignotent pas, ils montrent chaque étape du programme par l'allumage correspondant du témoin (*voir Démarrage et Programmes*).

Le voyant de **vidage d'eau** signale que le réservoir d'eau doit être vidé. Le témoin mettra quelques secondes avant de s'éteindre après avoir replacé le réservoir d'eau vide, et pour cela le sèche-linge doit fonctionner (*voir Les Commandes*).

Remarque: si le réservoir d'eau est rempli, le témoin clignote, la source de chaleur s'éteint et le linge ne sèche pas.



Le témoin lumineux **Nettoyage filtre** vous rappelle avant chaque programme qu'il est essentiel de nettoyer le filtre à chaque fois que l'on utilise le sèche-linge (*voir Entretien et Nettoyage*).

Le témoin **Nettoyer le condenseur** vous rappelle qu'il est essentiel de nettoyer régulièrement le condenseur (*voir Entretien et Nettoyage*).

Démarrage et Programmes

F

Choisir un programme

1. Branchez la fiche du sèche-linge dans la prise électrique.
2. Triez votre linge en fonction du type de textiles (*voir Linge*).
3. Ouvrez la porte et en assurant-vous que le filtre soit propre et en place et le réservoir d'eau est vide et en place (*voir Entretien*).
4. Chargez la machine et assurez-vous que des articles ne bloquent pas le joint de la porte. Fermez la porte.
5. Si aucun des voyants n'est allumé : appuyez sur le bouton MARCHÉ/ARRÊT (ON/OFF) 
6. Choisissez un programme en vérifiant avec le guide des programmes (*voir Programmes*) ainsi que les indications pour chaque type de tissu (*voir Linge*).
 - Sélectionnez un programme en tournant le bouton PROGRAMMES.
7. Réglez le départ différé de temporisation et d'autres options si nécessaire.
8. Le témoin DÉPART/PAUSE clignote en vert :
 - appuyez sur le bouton DÉPART/PAUSE  pour commencer. Le témoin vert cesse de clignoter. En cours de programme de séchage, vous pouvez vérifier votre linge et sortir les articles qui sont secs pendant que les autres continuent à sécher. Lorsque vous refermez la porte, appuyez sur le bouton DÉPART/PAUSE afin de continuer le séchage.
(Lorsque la porte est ouverte, le témoin DÉPART/PAUSE clignote en orange. Dès que vous aurez fermé la porte et appuyé sur le bouton DÉPART/PAUSE, le témoin DÉPART/PAUSE cessera de clignoter et restera allumé en vert.)
- Remarque :** ce voyant clignote orange pendant toute la durée du programme Douche Chaleur et pendant la phase Après séchage.
9. Le buzzer vous avertit quand le programme est terminé. Ouvrez la porte, sortez votre linge, nettoyez le filtre et remettez-le en place. Videz le réservoir d'eau et remplacez-le (*voir Entretien*). Si vous avez sélectionné l'option Extra Délicat mais que vous ne retirez pas le linge immédiatement, le sèche-linge tournera de temps à autres pendant 10 heures ou jusqu'à ce que vous ouvriez la porte.
10. Débranchez le sèche-linge.

Remarque: Ce sèche-linge, conformément aux nouvelles normes en vigueur dans le domaine de l'économie d'énergie, est équipée d'un système d'extinction automatique (veille) activé après environ 30 minutes d'inutilisation. Appuyez brièvement sur le bouton MARCHÉ/ARRÊT (ON/OFF) et attendre que la machine soit réactivée.



Chemises

Option Température Élevée

- Ce programme est particulièrement adapté aux chemises en coton.
- Il peut être utilisé pour des charges jusqu'à 3 kg (environ 10 chemises).
- Ce programme mettra environ 80 minutes, mais peut prendre plus longtemps en fonction du volume de la charge et de la vitesse d'essorage utilisée dans votre lave-linge.

Option Basse Température

- Ce programme est particulièrement adapté aux chemises en synthétique ou en fibres naturelles et synthétiques mélangées, comme le polyester et le coton.
- Il peut être utilisé pour des charges jusqu'à 3 kg (environ 14 chemises).
- Ce programme mettra environ 65 minutes, mais peut prendre plus longtemps en fonction du volume de la charge et de la vitesse d'essorage utilisée dans votre lave-linge.

Les charges séchées dans ce programme sont normalement prêtes à porter. Mais les bords et les coutures peuvent être légèrement humides. Vous pouvez alors essayer de retourner les chemises, puis lancer de nouveau le programme, pour une courte durée.



Programme Antiallergique

Ce programme bénéficie de l'homologation d'Allergy UK. Ce cycle spécial Antiallergique garantit la réduction et l'élimination efficaces des allergènes dans les vêtements. Ce programme permet de neutraliser l'action des allergènes les plus courants (notamment les acariens dermatophagoïdes et les pollens) grâce au maintien d'une température constante pendant une durée prolongée.

Ce programme peut être utilisé pour sécher et traiter une charge de linge humide, ou simplement pour traiter une charge de linge sec.

La charge maximale est de 9 kg pour du linge humide et de 4 kg pour du linge sec.



Jeans

- Ce programme est particulièrement adapté aux jeans en denim. Avant de faire sécher vos jeans, retournez les poches avant.
- Il peut être utilisé pour des charges jusqu'à 3 kg (environ 4 pantalons).
- Ne mélangez pas les articles de couleur sombre et de couleur claire.
- Ce programme peut également être utilisé pour d'autres articles du même matériau comme les vestes.
- Ce programme mettra environ 85 minutes, mais peut prendre plus longtemps en fonction du volume de la charge et de la vitesse d'essorage utilisée dans votre lave-linge.
- Les charges séchées dans ce programme sont normalement prêtes à porter. Mais les bords et les coutures peuvent être légèrement humides. Vous pouvez alors essayer de retourner les jeans, puis lancer un nouveau programme, pour une courte durée.

! L'utilisation de ce programme est déconseillée si vos jeans comportent des ceintures élastiquées, des clous ou des broderies.

Programmes spéciaux

Programme Lainage

- Il s'agit d'un programme pour faire tourner les vêtements tolérant le sèche-linge et marqués du symbole .
- Le programme peut être utilisé pour des charges jusqu'à 1kg (environ 3 pull-overs).
- Nous recommandons de retourner les vêtements avant de les sécher.
- Ce programme mettra environ 60 minutes, mais peut prendre plus longtemps en fonction de la taille et de la densité de la charge et de la vitesse d'essorage utilisée dans votre lave-linge.
- Les charges séchées dans ce programme sont normalement prêtes à porter, mais pour certains vêtements plus lourds, les bords peuvent être légèrement humides. Laissez sécher naturellement car un séchage excessif pourrait les endommager.

! Au contraire des autres matières, le mécanisme du rétrécissement de la laine est irréversible ; c'est-à-dire qu'elle ne reviendra pas à sa taille et à sa forme d'origine.

! Ce programme ne convient pas pour les vêtements acryliques.

Programme Soie

- Ce programme est particulièrement adapté au séchage des articles en soie délicate.
- Il peut être utilisé pour des charges jusqu'à 0,5 kg.
- Ce programme mettra environ 110 minutes, mais peut prendre plus longtemps en fonction du volume et de la densité de la charge, et de la vitesse d'essorage utilisée dans votre lave-linge.
- Les charges séchées dans ce programme sont normalement prêtes à être utilisées, mais pour certains vêtements plus lourds, les bords peuvent être légèrement humides. Vous pouvez alors retirer la charge du tambour, écarter ces articles puis lancer de nouveau le programme pour une courte durée.

Programme Délicats Bébé

- Ce programme permet de sécher les petits articles délicats de votre bébé : vêtements et linge de lit (en coton et chenille) et vos vêtements délicats comme les articles en acrylique.
- NE placez PAS d'articles comme des bavoirs et des couches-culottes comportant du plastique dans le sèche-linge.
- Il peut être utilisé pour des charges jusqu'à 2 kg.
- Ce programme mettra environ 120 minutes, mais peut prendre plus longtemps en fonction du volume et de la densité de la charge, et de la vitesse d'essorage utilisée dans votre lave-linge.
- Les charges séchées dans ce programme sont généralement prêtes à porter, mais pour certains vêtements plus lourds, les bords peuvent être légèrement humides. Vous pouvez alors essayer de retourner les articles, puis lancer un nouveau programme, pour une courte durée.

Programme Peluches

Ce programme permet d'éliminer plus facilement la poussière et de laver les peluches de bébé plus souvent. En effet, le temps de séchage est fortement réduit par rapport à un séchage à l'air libre. Il s'agit d'un cycle de séchage délicat basse température à action mécanique douce, afin de conserver au mieux l'aspect et la brillance d'origine des poils.

Remarque : pour une protection anti-allergique, placez les peluches de bébé au frais pendant 24 heures avant de les laver et de les mettre à sécher. Renouvelez l'opération toutes les 6 semaines.

Avant le séchage, retirez les accessoires comme les vêtements, les colliers ou les éléments musicaux et protéger les yeux en plastique en les recouvrant de ruban adhésif après les avoir séchés à l'aide d'un chiffon.

Ce programme mettra environ 200 minutes : charge maximale de 2 à 3 peluches

Programme Douche Chaleur

Ce programme permet de chauffer les serviettes de toilette et les peignoirs pour une agréable sensation de chaleur à la sortie du bain ou après la douche. Il permet également de réchauffer les vêtements avant de s'habiller en hiver. Ce cycle sèche les articles à 37°C (température du corps) et fonctionne à cette température jusqu'à ce que vous l'arrêtiez. Charge maximale : 3 kg. **Remarque :** le voyant Départ/Pause clignote orange au cours de ce programme.

Programme de Repassage Facile

Le 'Repassage Facile' est un programme court de 10 minutes (8 minutes de chauffage suivies d'une période de refroidissement de 2 minutes) qui 'ébouffie' les fibres de vêtements qui ont été laissés dans la même position/le même endroit pendant une durée de temps prolongée. Ce cycle relâche les fibres et les rend plus faciles à repasser et à plier.

! 'Repassage Facile' n'est pas un programme de séchage et ne doit pas être utilisé pour des vêtements mouillés.

Pour des résultats impeccables:

1. Ne chargez pas plus que la capacité maximum. Les chiffres suivants font référence au poids sec:

Textile	Charge maximum
Coton et cotons mélangés	2,5 kg
Synthétiques	2 kg
Jeans	2 kg

2. Videz le sèche-linge aussitôt le programme terminé, suspendez, pliez ou repassez les articles et rangez-les dans l'armoire. Si cela n'est pas possible, répétez le programme.

L'effet 'Repassage Facile' varie d'un textile à l'autre. Il fonctionne bien sur les textiles traditionnels comme le Coton ou les Cotons mélangés, et moins bien sur les fibres acryliques et sur les matériaux comme le Tencel®.

Rafraîchissement

! "Rafraîchissement" n'est pas un programme de séchage et ne doit pas être utilisé pour des vêtements humides.

- Il peut être utilisé pour toute charge jusqu'à 8 kg, mais il est plus efficace sur des charges inférieures.
- Ce programme de 20 minutes aère vos vêtements à l'air froid. Il peut également être utilisé pour refroidir vos vêtements chauds.

Démarrage et Programmes

F

Options de modification des programmes

Séchage rapide

Ce programme est particulièrement adapté aux petites charges d'1 kg maximum.

Le temps de séchage est fortement réduit, vous gagnez donc beaucoup de temps ; jusqu'à 53 % sur les articles en coton (avec l'option Température Élevée) et jusqu'à 50 % sur les articles en synthétique (avec l'option Basse Température).

Ce programme mettra environ 30-45 minutes : Charge maximale : 1kg

Programmes

! Si aucun des voyants n'est allumé; appuyez sur le bouton MARCHÉ/PAUSE (ON/OFF)  et sélectionnez ensuite le programme.











Programme	Ce qu'il fait...	Comment le régler...	Remarque/Options disponibles:
1  Cotons Intensif	Sèche vos vêtements, prêts à être portés.	1. Positionnez le bouton des PROGRAMMES sur 1 . 2. Sélectionnez des Options, si nécessaire. 3. Appuyez sur le bouton de DÉPART/PAUSE > 	Départ Différé Extra Délicat Température Elevée
2  Cotons Prêt à Ranger	Sèche vos vêtements, pour qu'ils soient prêts à être rangés.	1. Positionnez le bouton des PROGRAMMES sur 2 . 2. Sélectionnez des Options, si nécessaire. 3. Appuyez sur le bouton de DÉPART/PAUSE > 	Départ Différé Extra Délicat Température Elevée Séchage Rapide
3  Cotons Prêt à Repasser	Sèche vos vêtements, prêts à être repassés.	1. Positionnez le bouton des PROGRAMMES sur 3 . 2. Sélectionnez des Options, si nécessaire. 3. Appuyez sur le bouton de DÉPART/PAUSE > 	Départ Différé Extra Délicat Température Elevée
4  Chemises	Sèche vos chemises en coton et en synthétique pour qu'elles soient prêtes à porter.	1. Positionnez le bouton des PROGRAMMES sur 4 . 2. Sélectionnez des Options, si nécessaire. 3. Appuyez sur le bouton de DÉPART/PAUSE > 	Départ Différé Extra Délicat Température Elevée Séchage Rapide
5 Anti allergique 	Traitement antiallergique de vos vêtements.	1. Positionnez le bouton des PROGRAMMES sur 5 . 2. Sélectionnez des Options, si nécessaire. 3. Appuyez sur le bouton de DÉPART/PAUSE > 	Départ Différé Extra Délicat
6 Synthétiques 	Sèche vos vêtements sur le réglage Température Douce, pour qu'ils soient prêts à être rangés.	1. Positionnez le bouton des PROGRAMMES sur 6 . 2. Sélectionnez des Options, si nécessaire. 3. Appuyez sur le bouton de DÉPART/PAUSE > 	Départ Différé Extra Délicat Séchage Rapide

Tableau des Programmes

! Si aucun des voyants n'est allumé; appuyez sur le bouton MARCHE/PAUSE (ON/OFF)  et sélectionnez ensuite le programme.





EXCLUSIFS

Programme	Ce qu'il fait...	Comment le régler...	Remarque/Options disponibles:
7  Jeans	Sèche vos vêtements en coton sur le réglage Température Élevée.	1. Positionnez le bouton des PROGRAMMES sur 7 . 2. Sélectionnez des Options, si nécessaire. 3. Appuyez sur le bouton de DÉPART/PAUSE >	Départ Différé Extra Délicat
8  Laine	Sèche vos vêtements en Laine, (<i>voir la page précédente</i>).	1. Positionnez le bouton des PROGRAMMES sur 8 . 2. Appuyez sur le bouton de DÉPART/PAUSE >	Aucune
9  Soie	Sèche vos articles en soie sur le réglage Basse Température.	1. Positionnez le bouton des PROGRAMMES sur 9 . 2. Appuyez sur le bouton de DÉPART/PAUSE >	Aucune
10  Déliçats Bébés	Sèche vos vêtements sur le réglage Température Douce, prêts à être portés.	1. Positionnez le bouton des PROGRAMMES sur 10 . 2. Sélectionnez des Options, si nécessaire. 3. Appuyez sur le bouton de DÉPART/PAUSE >	Départ Différé Extra Délicat

TEMPS DE SÉCHAGE

Programme	Ce qu'il fait...	Comment le régler...	Notes/Options available:
Temps de Séchage 	Sèche les vêtements mouillés que vous souhaitez sécher en utilisant une température douce, ou les petites charges (moins d'1kg).	1. Positionnez le bouton PROGRAMMES soit sur 11 . pour un programme de 30 minutes soit sur 12 . pour un programme de 60 minutes 2. Sélectionnez des Options, si nécessaire. 3. Appuyez sur le bouton de DÉPART/PAUSE >	Départ Différé Extra Délicat Température Elevée • Les 10 dernières minutes de ces programmes correspondent au Phase de Refroidissement (<i>voir ci-dessous</i>).

SPÉCIAUX

Programme	Ce qu'il fait...	Comment le régler...	Notes/Options available:
13  Peluches	Sèche les peluches de bébé.	1. Positionnez le bouton des PROGRAMMES sur 13 . 2. Appuyez sur le bouton de DÉPART/PAUSE >	Aucune
14  Douce Chaleur	Chauffe les serviettes de toilette, les peignoirs et autres vêtements.	1. Positionnez le bouton des PROGRAMMES sur 14 . 2. Appuyez sur le bouton de DÉPART/PAUSE >	Aucune
15  Repassage Facile	Programme court (10 minutes environ) qui adoucit les fibres des vêtements qui sont prêts à être repassés.	1. Positionnez le bouton des PROGRAMMES sur 15 . 2. Appuyez sur le bouton de DÉPART/PAUSE >	Aucune ! Ceci n'est pas un programme de séchage (<i>voir la page précédente</i>).
16  Rafraîchissement	Programme de 20 minutes qui aère vos vêtements avec de l'air frais. Utilisez aussi pour refroidir les vêtements chauds.	1. Positionnez le bouton des PROGRAMMES sur 16 . 2. Appuyez sur le bouton de DÉPART/PAUSE >	Aucune

Démarrage et Programmes

F

Les commandes

• Bouton des PROGRAMMES

! Attention, si après avoir appuyé sur le bouton de Départ/Pause >II, la position du bouton des programmes a changé, cette nouvelle position NE changera PAS le programme sélectionné.

Pour modifier un programme sélectionné, appuyez sur le bouton Départ/Pause >II. Le témoin clignote en orange pour indiquer que le programme est suspendu. Sélectionnez le nouveau programme et les éventuelles options nécessaires. Le témoin clignote alors en vert. Appuyez une nouvelle fois sur le bouton Départ/Pause >II. Le nouveau programme démarre.

• Boutons / voyants des OPTIONS

Ces boutons sont utilisés pour adapter le programme sélectionné à vos besoins. Les options ne sont pas toutes disponibles pour tous les programmes (*voir Démarrage et Programmes*). Si une option n'est pas disponible et si vous appuyez sur le bouton, l'avertisseur émet un bip sonore trois fois. Si l'option est disponible, il y aura un seul bip sonore et le voyant de l'option près du bouton s'allume pour confirmer la sélection.

Témoins de Progression (☀ - Séchage, 🌀 - Refroidissement, Fin) / Témoins de temporisation (3h - 3 heures, 6h - 6 heures, 9h - 9 heures)

Quand le témoin à côté du bouton de temporisation est allumé, ces témoins clignotent pour indiquer quelle temporisation est sélectionnée. Pendant d'autres programmes, ils indiquent la progression du sèche-linge, chacun s'allumant au fur et à mesure que démarre la phase correspondante.

Départ Différé

Le départ de certains programmes (*voir Démarrage et Programmes*) peut être retardé d'un délai pouvant aller jusqu'à 9 heures par étapes de 3 heures. Il faudrait s'assurer que le réservoir d'eau est vidé avant de régler un départ différé. Quand un départ différé commence, le témoin lumineux à côté du bouton de délai s'allume et la période de délai clignote (après que l'on ait appuyé sur le bouton de départ). Pour régler un départ différé, appuyez sur le bouton de délai et le témoin lumineux à côté du bouton s'allume avec le voyant de délai de 3 heures. Si l'on appuie de nouveau cela fait avancer le délai de 6 heures. Le témoin lumineux de 3 heures s'éteint celui de 6 heures s'allume, et à chaque fois que l'on appuie sur le bouton le réglage augmente de 3 heures jusqu'à 9 heures. Quand le témoin de 9 heures est allumé et que l'on appuie à nouveau sur le bouton, cela annule le départ différé. Maintenir le bouton Marche/Arrêt (ON/OFF) enfoncé va également l'annuler.

Extra Délicat

L'option *Avant séchage* est disponible uniquement si un départ différé a été sélectionné. Le tambour tourne de temps à autre pendant la période d'attente avant le départ, afin d'éviter la formation de plis.

Avec l'option *Après séchage*, le tambour tourne de temps à autre après la fin des cycles de séchage et de séchage à froid pour éviter la formation de plis si vous n'étiez pas disponible pour retirer la charge immédiatement après la fin du programme. Le voyant de Fin reste allumé pendant cette phase.

Remarque : le voyant Départ/Pause clignote orange pendant cette phase.

Lorsque cette option est sélectionnée, les fonctions avant séchage et après séchage peuvent être sélectionnées également, si nécessaire.

Température Élevée

Appuyez sur ce bouton pour sélectionner le réglage Température Élevée. Le voyant situé à côté du bouton s'allume. Si le voyant sous le bouton est allumé, appuyez sur le bouton pour sélectionner Basse Température et le voyant s'éteint.

Ce paramètre ne peut pas être modifié pour tous les programmes.

Voyant de vidage d'eau / Récipient

(Si vous avez raccordé votre sèche-linge à une vidange, ne tenez pas compte de ce témoin, car il n'est pas nécessaire de vider le réservoir d'eau).

Quand ce témoin est allumé (sans clignoter) il vous rappelle de vider le réservoir d'eau.

Si le réservoir d'eau se remplit totalement pendant un programme, le chauffage s'éteint et le sèche-linge passe par une période de culbutage à froid puis le témoin clignote et le buzzer retentit. Vous devez vider le réservoir d'eau puis redémarrer le sèche-linge sinon le linge ne séchera pas. Après avoir redémarré le sèche-linge, le témoin s'éteindra après quelques secondes. Pour éviter cela, videz le réservoir d'eau à chaque fois que vous utilisez le sèche-linge (*voir Entretien*).

• Ouverture de la Porte

Le fait d'ouvrir la porte (ou d'appuyer sur le bouton Départ/Pause) durant un programme arrête le sèche-linge et a les effets suivants :

Remarque : le voyant Départ/Pause clignote orange au cours du programme Douche Chaleur et pendant la phase Après séchage d'un programme.

- Le témoin Départ/Pause clignote en orange.
- Durant une phase de délai, celui-ci continue à être décompté. Le bouton de Départ/Pause **doit** être appuyé pour reprendre le programme de délai. L'un des témoins de temporisation clignote pour montrer le réglage de temporisation actuel.
- Le bouton de Départ/Pause **doit** être appuyé pour reprendre le programme. Les voyants de progression changent pour indiquer la situation actuelle et le témoin Départ/Pause cesse de clignoter et devient vert.
- Durant la phase Extra Délicat (le fonction *après séchage*) d'un programme de séchage, le programme sera interrompu. Le fait d'appuyer sur le bouton de Départ/Pause redémarre un nouveau programme depuis le début.
- Le fait de changer le bouton des programmes sélectionne un nouveau programme et le témoin départ/pause clignote en vert. Vous pouvez utiliser cette option pour sélectionner le programme de Phase de Rafraîchissement 🧺 pour refroidir les vêtements, si vous estimez qu'ils sont suffisamment secs. Appuyez sur le bouton départ/pause pour commencer un nouveau programme.

• Remarque

En cas de coupure de courant, éteignez l'appareil ou débranchez-le. Une fois le courant rétabli, appuyez sur le bouton Départ/Pause et le programme reprendra.

Trier votre linge

- Vérifiez les symboles sur les étiquettes des vêtements pour vous assurer que les articles peuvent être passés au sèche-linge.
- Triez votre linge par type de textile.
- Videz les poches et vérifiez les boutons.
- Fermez les fermetures Éclair et les crochets et attachez les ceintures et les cordons.
- Essorez chaque article de manière à éliminer autant d'eau que possible.

! Ne chargez pas de vêtements mouillés qui dégouttent dans le sèche-linge.

Taille maximale de la charge

Ne chargez pas plus que la capacité maximale.
Les chiffres suivants font référence au poids sec :
Fibres naturelles : 9 kg max.
Fibres synthétiques : 3 kg max

! NE surchargez PAS le sèche-linge car cela pourrait réduire ses performances de séchage.

Charge typique

Remarque: 1kg = 1000g

Vêtements		
Chemisier	en coton	150 g
	Autre	100 g
Robe	en coton	500 g
	Autre	350 g
Jeans		700 g
10 couches lavables		1000 g
Chemise	en coton	300 g
	Autre	200 g
T-Shirt		125 g





Linge de maison		
Housse de couette (Double)	en coton	1500 g
	Autre	1000 g
Grande nappe		700 g
Petite nappe		250 g
Torchon		100 g
Drap de bain		700 g
Serviette éponge		350 g
Draps doubles		500 g
Draps 1 personne		350 g

À la fin d'un cycle de séchage, il se peut que les cotons soient toujours humides si vous les avez regroupés avec les synthétiques. Si cela se produit, faites-leur simplement subir une petite période de séchage supplémentaire.

- **Remarque:** les 10 dernières minutes de n'importe quelle durée programmée correspondent au séchage à froid. Vous devez donc en tenir compte en programmant la durée de séchage, car votre linge ne séchera pas pendant ce laps de temps.

Étiquettes d'Entretien

Regardez les étiquettes sur vos vêtements, en particulier lorsque vous les séchez pour la première fois au sèche-linge. Les symboles suivants sont les plus courants:

-  Séchage en machine
-  **Pas** de séchage en machine
-  Séchage à température normale
-  Séchage à basse température

Articles ne convenant pas au séchage en machine

- Les articles qui contiennent du caoutchouc ou des matériaux similaires au caoutchouc ou ceux qui contiennent un film plastique (oreillers, coussins, ou vêtements de pluie en PVC), tous autres articles ou objets inflammables ou contenant des substances inflammables (serviettes éponge imprégnées de laque à cheveux).
- Fibres de verre (certain types de tentures)
- Articles qui ont été nettoyés à sec
- Articles portant le Code ITCL  (*voir Vêtements spéciaux*). Ces derniers peuvent être nettoyés à sec à domicile. Suivez attentivement le mode d'emploi.
- Les gros articles volumineux (couettes, sacs de couchage, oreillers, coussins, grands dessus de lits etc.). Ceux-ci augmentent de volume lorsqu'ils séchent et cela empêcherait l'air de circuler à travers le sèche-linge.

Linge

F

Vêtements spéciaux

Les Couvertures et Dessus de lits : articles en acrylique (Acilan, Courtelle, Orion, Dralon) **doivent être séchés** avec des précautions particulières, à BASSE température. Évitez de les sécher pendant une durée prolongée.

Vêtements plissés ou froissés : lisez les instructions de séchage du fabricant figurant sur le vêtement.

Articles amidonnés : ne séchez pas ces derniers avec des articles non amidonnés. Faites en sorte de retirer autant de solution d'amidonage que possible de la charge avant de placer celle-ci dans le sèche-linge. Ne séchez pas de façon excessive : l'amidon pourrait devenir poudreux et laisser vos vêtements sans tenue, ce qui irait à l'encontre du but recherché.

Temps de séchage

Le tableau (*voir ci-dessous*) présente les temps de séchage APPROXIMATIFS en minutes. Les poids font référence aux vêtements secs.

Ces temps sont approximatifs et peuvent varier en fonction des paramètres suivants :

- La quantité d'eau retenue dans les vêtements après le cycle d'essorage : les serviettes éponge et les textiles délicats retiennent une quantité importante d'eau.

- Les textiles : des articles qui sont constitué par le même type de textile mais qui ont des textures et des épaisseurs différentes peuvent ne pas avoir le même temps de séchage.
- La quantité de linge : les articles uniques ou les petites charges peuvent prendre plus longtemps à sécher.
- La sécheresse : Si vous avez l'intention de repasser certains de vos vêtements, vous pouvez les sortir de la machine alors qu'ils sont encore un peu humides. Les autres vêtements peuvent y rester plus longtemps si vous voulez qu'ils en sortent entièrement secs.
- Le réglage de la température.
- La température ambiante : si la pièce dans laquelle le sèche-linge est installé est froide, cela prendra plus longtemps à l'appareil pour sécher vos vêtements.
- Le volume : certains articles volumineux peuvent être séchés en machine avec quelques précautions. Nous vous suggérons de retirer plusieurs fois ces articles de la machine, de les secouer et de les remettre dans le sèche-linge jusqu'à ce que celui-ci ait terminé de les sécher.

! Ne séchez pas excessivement vos vêtements. Tous les issus contiennent une certaine quantité d'humidité naturelle, ce qui les rend doux et gonflants.

Coton	Temps de séchage après 800-1000trs/mn dans la machine à laver									
Température Élevée (Intensif)	1 kg	2 kg	3 kg	4 kg	5 kg	6 kg	7 kg	8 kg	9 kg	
	30 - 40	40 - 55	55 - 75	70 - 80	80 - 90	95 - 120	120 - 140	130 - 160	140 - 170	
Synthétiques	Temps de séchage après essorage réduit dans la machine à laver									
Basse température (Délicat)	1 kg			2 kg			3 kg			
	30 - 40			40 - 50			50 - 70			
Délicats (Acryliques)	Temps de séchage après essorage réduit dans la machine à laver									
Basse température (Délicat)	1 kg				2 kg					
	40 - 80				60 - 100					

! Cet appareil a été conçu et construit conformément à des normes de sécurité internationales. Ces avertissements sont donnés pour des raisons de sécurité et doivent être suivis attentivement.

Sécurité Générale

- Ce sèche-linge n'est pas destiné à être utilisé par des personnes (notamment des enfants) présentant des capacités physiques, motrices ou mentales réduites, ou manquant d'expérience et de connaissances, sans la surveillance d'une personne responsable de leur sécurité ou sans instructions concernant l'utilisation de l'appareil.
- Ce sèche-linge a été conçu pour un usage domestique, et non professionnel.
- Ne touchez pas cet appareil lorsque vous êtes pieds nus ou avec des mains ou des pieds humides.
- Débranchez cette machine en tirant sur la fiche et non sur le cordon.
- Les enfants ne doivent pas se trouver à proximité du sèche-linge lorsque celui-ci est en marche. Après avoir utilisé ce sèche-linge, éteignez-le et débranchez-le. Tenez la porte fermée pour assurer que les enfants ne jouent pas avec.
- Surveillez les enfants de façon à ne pas les laisser jouer avec le sèche-linge.
- Cet appareil doit être installé correctement et avoir une ventilation convenable. L'arrivée d'air sur le devant du sèche-linge ne doit jamais être obstruée (*voir Installation*).
- N'utilisez jamais le sèche-linge sur de la moquette où la hauteur des poils empêcherait l'air d'entrer dans la sèche-linge à partir de la base.
- Vérifiez que le sèche-linge est bien vide avant de le charger.
-  L'arrière du sèche-linge peut devenir très chaud. Ne le touchez jamais en cours d'utilisation.
- N'utilisez pas le sèche-linge si le filtre, le réservoir d'eau et le condenseur ne sont pas bien en place (*voir Entretien*).
- Ne surchargez pas le sèche-linge (*voir Linge* pour les charges maximales).
- Ne chargez pas d'articles qui dégouttent d'eau.
- Vérifiez avec soin toutes les instructions sur les étiquettes des vêtements (*voir Linge*).
- Ne séchez pas d'articles de grande taille, très volumineux.
- Ne séchez pas de fibres acryliques à hautes températures.
- Terminez chaque programme avec sa Phase de Refroidissement.
- N'éteignez pas le sèche-linge s'il contient encore des articles chauds.
- Nettoyez le filtre après chaque utilisation (*voir Entretien*).
- Videz le réservoir d'eau après chaque utilisation (*voir Entretien*).
- Nettoyez le groupe condenseur à intervalles réguliers (*voir Entretien*).
- Ne laissez pas s'accumuler de peluches autour du sèche-linge.
- Ne montez jamais sur le sèche-linge. Cela pourrait l'endommager.
- Respectez toujours les normes et exigences électriques (*voir Installation*).
- Achetez toujours des pièces de rechange et accessoires d'origine (*voir Service Après-vente*).

Vous devez observer les consignes suivantes pour réduire tout risque d'incendie dans votre sèche-linge :

- Ne séchez que des articles qui ont été lavés avec de l'eau et un détergent, rincés et essorés. Le fait de sécher des articles qui N'ONT PAS été lavés avec de l'eau constitue un danger d'incendie.
 - Ne séchez pas des vêtements qui ont été traités avec des produits chimiques.
 - Ne placez pas d'articles tachés ou imbibés d'huile végétale ou de cuisson, ils risqueraient de provoquer un incendie. Les articles contenant de l'huile peuvent prendre feu spontanément, particulièrement lorsqu'ils sont exposés à des sources de chaleur comme un sèche-linge. En chauffant, les articles provoquent une réaction d'oxydation avec l'huile générant alors de la chaleur. Si la chaleur ainsi générée ne peut pas être évacuée, les articles peuvent devenir suffisamment chauds pour prendre feu. Le fait d'empiler, de superposer ou de stocker des articles contenant de l'huile peut empêcher la chaleur d'être évacuée et donc provoquer un incendie. Si vous ne pouvez pas faire autrement que de placer des articles contenant de l'huile végétale ou de l'huile de cuisson ou ayant été en contact avec des produits coiffants dans le sèche-linge, il convient de les laver au préalable à l'aide d'une dose supplémentaire de détergent. Cette précaution minimise, sans toutefois l'éliminer, le risque d'incendie. La phase de séchage à froid doit être utilisée pour diminuer la température des articles. Les articles ne doivent pas être retirés du sèche-linge et empilés ou superposés lorsqu'ils sont chauds.
 - Ne placez pas d'articles ayant été préalablement nettoyés ou lavés, imbibés ou tachés avec du pétrole/de l'essence, des solvants de nettoyage à sec ou d'autres substances inflammables ou explosives. Les substances hautement inflammables couramment utilisées dans l'environnement domestique sont notamment l'huile de cuisson, l'acétone, l'alcool dénaturé, la kérosène, les détachants, la térébenthine, les cires et les produits permettant d'éliminer la cire. Assurez-vous que ces articles ont été lavés à l'eau chaude à l'aide d'une dose supplémentaire de détergent avant de les mettre à sécher dans le sèche-linge.
 - Ne placez pas d'articles contenant du caoutchouc mousse (également connu sous l'appellation mousse de latex) ou des matériaux similaires renfermant du caoutchouc dans le sèche-linge. Les matériaux contenant du caoutchouc mousse peuvent, lorsqu'ils sont chauffés, s'enflammer par combustion spontanée.
 - Les produits assouplissants ou les produits similaires ne doivent pas être utilisés dans un sèche-linge en vue d'éliminer les effets de l'électricité statique sauf si leur emploi est spécifiquement recommandé par le fabricant du produit assouplissant.
 - Ne placez pas de sous-vêtements contenant des renforts en métal comme les soutiens-gorge à armature dans le sèche-linge. Si les renforts en métal venaient à se détacher pendant le séchage, ils pourraient endommager le sèche-linge.
 - Ne placez pas d'articles en caoutchouc ou en plastique dans le sèche-linge, comme des bonnets de douche ou des couvertures étanches pour bébé, des articles en polyéthylène ou en papier.
 - Ne placez pas d'articles contenant des pièces de caoutchouc plaquées, des vêtements présentant des pièces en mousse de caoutchouc, des oreillers, des bottes en caoutchouc et des tennis recouvertes de caoutchouc dans le sèche-linge.
 - Videz les poches de tous les objets qu'elles contiennent, notamment les briquets (risque d'explosion).
- ! AVERTISSEMENT : N'arrêtez pas le sèche-linge avant la fin du cycle de séchage si vous n'avez pas la possibilité de retirer rapidement tous les articles et de les étendre pour évacuer la chaleur.

Économiser de l'énergie et respecter l'environnement

- Essorez les articles pour éliminer l'eau en excès avant de les passer au sèche-linge (si vous utilisez une machine à laver, sélectionnez un cycle d'essorage à grande vitesse). Ceci vous permettra d'économiser du temps et de l'énergie durant le séchage.
- Séchez toujours des charges complètes – vous économiserez de l'énergie : les articles uniques ou les petites charges prennent plus longtemps à sécher.
- Nettoyez le filtre après chaque utilisation pour limiter les coûts de consommation d'énergie (*voir Entretien*).

Entretien et Nettoyage

F

Éteignez l'électricité

! Débranchez votre sèche-linge lorsque vous ne l'utilisez pas, lorsque vous le nettoyez et durant toutes les opérations d'entretien.

Nettoyez le filtre après chaque cycle

Le filtre est une pièce importante de votre sèche-linge: il accumule des peluches qui se forment durant le séchage. Des petits objets peuvent aussi être piégés dans le filtre. Par conséquent, une fois le séchage terminé, nettoyez le filtre en le rinçant sous l'eau courante ou avec votre aspirateur. Si le filtre devient bloqué, le flux d'air à l'intérieur du sèche-linge est sérieusement compromis : les temps de séchage sont allongés et vous consommez davantage d'énergie. Cela peut aussi endommager votre sèche-linge.

Le filtre se trouve devant la garniture du sèche-linge (*voir le diagramme*).

Pour retirer le filtre :

1. Tirez la poignée en plastique du filtre vers le haut (*voir le diagramme*).
2. Ouvrez le filtre et nettoyez les peluches qui se seraient déposées au fond.
3. Repositionnez-le correctement. Assurez-vous que le filtre soit bien inséré à fond dans la garniture du sèche-linge.
4. Retirez toutes les peluches qui se sont accumulées sur l'intérieur de la porte et autour du joint de la porte.

! N'utilisez pas le sèche-linge sans avoir remis le filtre en place.

Vérifiez le tambour après chaque cycle

Tournez le tambour à la main afin de retirer les petits articles (mouchoirs) qui pourraient y avoir été oubliés.

Videz le réservoir d'eau après chaque cycle

Tirez le réservoir pour l'extraire du sèche-linge et retirez le petit capot ou le grand capot, videz-le dans un évier ou autre, pour en éliminer le contenu. Remettez en place le capot et remettez le réservoir bien en place.

! Toujours vérifier et vider le récipient avant de commencer un nouveau programme de séchage.

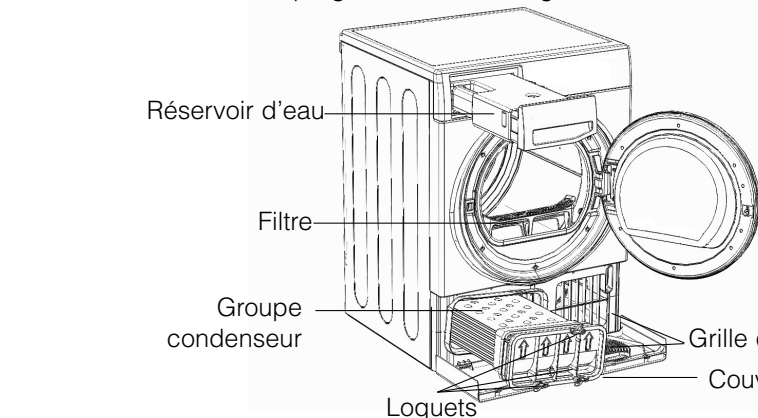

Nettoyage du tambour

! Pour nettoyer le tambour, ne pas utiliser d'abrasifs, de laine d'acier ni de produits de nettoyage pour acier inoxydable.

Un film coloré peut parfois apparaître à la surface du tambour en acier inoxydable. Il peut être dû à une combinaison de l'eau et/ou des produits de nettoyage (ex. adoucissant textile provenant du lavage). Ce film coloré n'affecte pas la performance du sèche-linge.

Nettoyage du groupe condenseur

Périodiquement (chaque mois) retirez le groupe condenseur et nettoyez toute accumulation de peluche entre les plaques en le rinçant sous le robinet à l'eau froide. Ceci devrait être effectué avec l'eau froide de l'arrière du condenseur.

Pour retirer du groupe condenseur :

1. Débranchez le sèche-linge et ouvrez la porte.
2. Tirez sur le couvercle du condenseur pour l'ouvrir (*voir schéma*). Dégagez les trois loquets en tournant à 90° dans le sens anti-horaire puis tirez sur la poignée et retirez-le du sèche-linge.
3. Nettoyez la surface des joints d'étanchéité et replacez-les, en vous assurant que les loquets ont été bien bloqués.

Nettoyage

- Les parties externes en métal ou en plastique et les pièces en caoutchouc peuvent être nettoyées avec un chiffon humide.
- Périodiquement (tous les 6 mois), aspirez la grille d'entrée d'air de devant, pour retirer toute accumulation de peluche ou poussière. En outre, pour retirer l'accumulation de peluche de l'avant du condenseur et de la zone du filtre, nettoyez occasionnellement avec un aspirateur.

! N'utilisez pas de solvants ou d'abrasifs.

! Votre sèche-linge utilise des roulements spéciaux qui n'ont pas besoin d'être lubrifiés.

! Faites vérifier régulièrement votre sèche-linge par des techniciens agréés pour assurer une sécurité électrique et mécanique (*voir Service d'Entretien*).

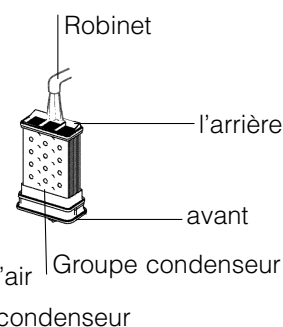

Votre sèche-linge semble ne pas fonctionner. Avant d'appeler votre Centre de Service d'Entretien (*voir Service d'Entretien*), passez en revue les suggestions de dépannage suivantes :

Problème :

Causes possibles / Solution :

Le sèche-linge ne démarre pas.

- La fiche n'est pas branchée dans la prise de courant, ou ne fait pas contact.
- Il y a eu une coupure de courant.
- Le fusible a sauté. Essayez de brancher un autre appareil dans la prise électrique.
- Utilisez-vous une rallonge? Essayez de brancher le cordon d'alimentation du sèche-linge directement dans la prise.
- La porte n'est pas bien fermée?
- Le bouton des PROGRAMMES n'a pas été convenablement réglé (*voir Démarrage et Programmes*).
- Le bouton DÉPART/PAUSE n'est pas enfoncé (*voir Démarrage et Programmes*).

Le cycle de séchage ne démarre pas.

- Vous avez réglé l'appareil sur un temps de délai (*voir Démarrage et Programmes*).

L'appareil met longtemps à sécher.

- Le filtre n'a pas été nettoyé (*voir Entretien*).
- Le réservoir d'eau a besoin d'être vidé ? Le témoin de "Vider l'Eau" clignote-t-il ? (*voir Entretien*).
- Le condenseur a-t-il besoin d'être nettoyé ? (*voir Entretien*).
- La température choisie n'est pas idéale pour le type de textile que vous séchez (*voir Démarrage et Programmes, et voir Linge*).
- La durée de séchage correcte n'a pas été sélectionnée pour la charge (*voir Linge*).
- La grille d'entrée d'air est obstruée (*voir Installation, et voir Entretien*).
- Les articles étaient trop mouillés (*voir Linge*).
- Le sèche-linge était surchargé (*voir Linge*).

Le témoin "Vider l'Eau" clignote mais le sèche-linge n'a fonctionné que pendant une courte période.

- Le récipient d'eau n'a probablement pas été vidé au début du programme. Ne pas attendre le signal de vidage d'eau, toujours vérifier et vider le récipient avant de commencer un nouveau programme de séchage (*voir Entretien*).

Le témoin "Vider l'Eau" est allumé et le récipient d'eau n'est pas plein.

- C'est normal, le témoin clignote quand le récipient est plein. Si le témoin est allumé mais sans clignoter c'est simplement un rappel de vider le récipient (*voir Démarrage et Programmes*).

Les témoins d'OPTION et le témoin DÉPART/PAUSE clignotent en orange.

- Si les témoins des options et le témoin DÉPART/PAUSE clignotent simultanément aux témoins Nettoyer le condenseur et Séchage à froid, ou bien si le témoin DÉPART/PAUSE clignote tandis que les témoins Nettoyer le filtre, Nettoyer le condenseur, Séchage à froid et END s'allument, alors :
 - Éteignez le sèche-linge et débranchez la prise électrique. Nettoyez le filtre et le condenseur (*voir Entretien*). Rebranchez la prise électrique, mettez le sèche-linge en marche puis lancez un autre programme. Si la même combinaison de témoins lumineux clignote toujours contactez le centre de service après-vente (*voir Service Après-vente*).
- Si les témoins des options et le témoin DÉPART/PAUSE clignotent tandis qu'une autre combinaison quelconque de témoins s'allume : notez quels témoins s'allument et contactez le Centre de service après-vente (*voir Service Après-vente*).

Le programme se termine et le linge est plus humide que la normale

! pour la sécurité, le sèche-linge a un temps maximum de programme de 4 heures. Si le et le programme automatique n'a pas détecté l'humidité finale requise dans le temps prévu, le sèche-linge terminera le programme et s'arrêtera. Vérifiez les points ci-dessus et faites passer le programme à nouveau, si les résultats sont encore humides, contactez le Centre de service après-vente (*voir Service Après-vente*).

Service Après-Vente



11/2011 - LION fpg - Four Ashes, Wolverhampton

F

Avant d'appeler le Centre de Service Après-Vente :

- Utilisez le guide de dépannage pour voir si vous pouvez résoudre le problème vous-même (*voir Que faire en cas de panne*).
- Si non, éteignez le sèche-linge et appelez le Centre de Service Après-Vente le plus proche.

Quelles informations donner au Centre de Service Après-Vente :

- Vos nom, adresse et code postal.
- Votre numéro de téléphone.
- Le type de problème.
- La date d'achat.
- Le modèle de l'appareil (Mod.).
- Le numéro de série (S/N).

Vous trouverez ces informations sur la fiche signalétique située à l'intérieur de la porte de la machine.

Pièces de Rechange

Ce sèche-linge est une machine complexe. Le réparer vous-même ou essayer de le faire réparer par une personne non agréée pourrait entraîner des dommages corporels pour une ou plusieurs personnes, cela pourrait endommager la machine et cela pourrait rendre invalide la garantie des pièces de rechange.

Appelez un technicien agréé si vous avez des problèmes lors de l'utilisation de ce sèche-linge.

Information recyclage et enlèvement de nos produits



Dans le cadre de notre engagement envers la protection de l'environnement, nous nous réservons le droit d'utiliser des pièces recyclées de qualité afin de réduire les coûts pour notre clientèle et de limiter les gaspillages de matières premières.

- Élimination du matériau d'emballage: respectez les réglementations locales, de manière à ce que l'emballage puisse être recyclé.
- Pour éviter que des enfants se blessent, ôtez la porte et la prise et puis coupez le câble secteur au ras de l'appareil. Jetez ces pièces séparément de sorte que l'appareil ne puisse plus être branché sur une prise de secteur.

Enlèvement des appareils ménagers usagés

La Directive Européenne 2002/96/EC sur les Déchets des Equipements Electriques et Electroniques (DEEE), exige que les appareils ménagers usagés ne soient pas jetés dans le flux normal des déchets municipaux. Les appareils usagés doivent être collectés séparément afin d'optimiser le taux de récupération et le recyclage des matériaux qui les composent et réduire l'impact sur la santé humaine et l'environnement.





Le symbole de la "poubelle barrée" est apposée sur tous les produits pour rappeler les obligations de collecte séparée.

Les consommateurs devront contacter les autorités locales ou leur revendeur concernant la démarche à suivre pour l'enlèvement de leur vieil appareil.

Programmes Comparatifs

- Programmes recommandés pour effectuer des essais comparatifs selon la norme EN61121

Programme (EN61121)	Programme à sélectionner	Charge	Paramétrage de l'intensité de la chaleur
Sec Cotons	Coton - À Ranger 	9 kg	Élevée
Sec pour repassage Cotons	Coton - À Repasser 	9 kg	Élevée
Déliçats	Synthétiques 	3 kg	Basse

! Note : cette liste d'options de programme n'est pas exhaustive (*voir Démarrage et Programmes*).



Cet appareil est conforme aux Directives Européennes suivantes:
- 2006/95/EC (Équipement Basse Tension)
- 89/336/EEC, 92/31/EEC et 93/68/EEC (Compatibilité Électromagnétique)