

AVANTE MULTI BRUNCH



FR
NL
DE
IT
ES
PT
EL
TR
EN
CS
SK
HU
PL
BG
RO
HR
SL
ET
LT
LV
AR
FA

FR CONSIGNES DE SÉCURITÉ PRÉCAUTIONS IMPORTANTES

- Cet appareil est uniquement destiné à un usage domestique. Il n'a pas été conçu pour être utilisé dans les cas suivants qui ne sont pas couverts par la garantie :
 - dans les coins de cuisine réservés au personnel dans des magasins, bureaux et autres environnements professionnels,
 - dans les fermes,
 - par les clients des hôtels, motels et autres environnements à caractère résidentiel,
 - dans les environnements de type chambres d'hôtes.
- Ne jamais utiliser l'appareil sans surveillance.
- Cet appareil n'est pas prévu pour être utilisé par des personnes (y compris les enfants) dont les capacités physiques, sensorielles ou mentales sont réduites, ou des personnes dénuées d'expérience ou de connaissance, sauf si elles ont pu bénéficier, par l'intermédiaire d'une personne responsable de leur sécurité, d'une surveillance ou d'instructions préalables concernant l'utilisation de l'appareil.
Il convient de surveiller les enfants pour s'assurer qu'ils ne jouent pas avec l'appareil.
- Cet appareil peut être utilisé par des enfants de 8 ans et plus et les personnes manquant d'expérience et de connaissances ou dont les capacités physiques,

sensorielles ou mentales sont réduites, si elles ont été formées et encadrées quant à l'utilisation de l'appareil d'une manière sûre et connaissent les risques encourus. Les enfants ne doivent pas jouer avec l'appareil. Le nettoyage et l'entretien par l'utilisateur ne doit pas être fait par des enfants à moins qu'ils ne soient âgés de 8 ans et plus et supervisés.

Tenir l'appareil et son cordon hors de la portée des enfants de moins 8 ans.

-  La température des surfaces accessibles peut être élevée lorsque l'appareil est en fonctionnement.
- Vérifier que l'installation électrique est compatible avec la puissance et la tension indiquées sous l'appareil.
- Cet appareil n'est pas destiné à être mis en fonctionnement au moyen d'une minuterie extérieure ou par un système de commande à distance séparé.
- Si le câble d'alimentation est endommagé, il doit être remplacé par le fabricant, son service après-vente ou une personne de qualification similaire afin d'éviter un danger.
- Cet appareil ne doit pas être immergé. Ne jamais plonger dans l'eau l'appareil ni le cordon.
- Enlever tous les emballages, autocollants ou accessoires divers à l'intérieur comme à l'extérieur de l'appareil.
- Dérouler entièrement le cordon avant de brancher l'appareil.

- FR** • Si une rallonge électrique est utilisée, elle doit être de section au moins équivalente et avec prise de terre incorporée.
- Ne brancher l'appareil que sur une prise avec terre incorporée.

A faire

- Lire attentivement et garder à portée de main les instructions de cette notice, communes aux différentes versions suivant les accessoires livrés avec votre appareil et les garder à portée de main.
- Si un accident se produit, passer de l'eau froide immédiatement sur la brûlure et appeler un médecin si nécessaire.
- Lors de la première utilisation, laver les plaques (voir paragraphe nettoyage) verser un peu d'huile sur la plaque et l'essuyer avec un chiffon doux.
- Veiller à l'emplacement du cordon avec ou sans rallonge, prendre toutes les précautions nécessaires afin de ne pas gêner la circulation des convives autour de la table de telle sorte que personne ne s'entrave dedans.
- Pour éviter de détériorer les plaques, utiliser celles-ci uniquement sur l'appareil pour lequel elles ont été conçues (ne pas les mettre dans un four, sur le gaz, ...)
- Pour préserver le revêtement de la plaque de cuisson, toujours utiliser une spatule plastique ou en bois.
- Vérifier que l'appareil est débranché avant nettoyage.
- Les plaques de cuisson et le corps de l'appareil se nettoient avec une éponge, de l'eau chaude et du liquide vaisselle.
- Les fumées de cuisson peuvent être dangereuses pour les animaux ayant un système de respiration particulièrement sensible, comme les oiseaux. Nous conseillons aux propriétaires d'oiseaux de les éloigner du lieu de cuisson.
- N'utiliser que les plaques fournies avec l'appareil ou acquises auprès du centre de service agréé.
- Si l'appareil est utilisé au centre de la table, le mettre hors de portée des enfants.

A ne pas faire

- Ne jamais brancher l'appareil lorsqu'il n'est pas utilisé.
- Pour éviter la surchauffe de l'appareil, ne pas le placer dans un coin ou contre un mur.
- Ne jamais placer votre appareil directement sur un support fragile (table en verre, nappe, meuble verni...) ou sur un support de type nappe plastique.
- Ne pas placer l'appareil sur ou près de surfaces glissantes ou chaudes, ni laisser le cordon pendre au-dessus d'une source de chaleur (plaques de cuisson, cuisinière à gaz...).
- Ne pas poser d'ustensiles de cuisson sur les surfaces de cuisson de l'appareil.
- Ne pas couper directement sur les plaques.
- Ne jamais utiliser d'éponge métallique, ni de poudre à récurer afin de ne pas endommager la surface de cuisson (ex : revêtement antiadhésif, ...)
- Ne pas passer l'appareil et son cordon au lave-vaisselle.
- Ne jamais plonger l'appareil ni le cordon dans l'eau.
- Ne jamais faire chauffer l'appareil en position verticale.
- Ne pas brancher l'appareil sans que les plaques soient correctement positionnées.

Conseils/Informations

- Pour votre sécurité, cet appareil est conforme aux normes et réglementations applicables (Directives Basse Tension, Compatibilité Electromagnétique, Matériaux en contact des aliments, Environnement,...)
- Lors de la première utilisation, un léger dégagement d'odeur ou de fumée peut se produire.
- Merci d'avoir choisi un appareil de la gamme Cuisson électrique, destiné uniquement à un usage domestique.

Mode d'emploi

- Posez l'appareil sur un plan ferme.

Avant la première utilisation :

- Ouvrez l'appareil en appuyant sur le bouton (3).
- Pour enlever les plaques, appuyez sur les boutons (5).
Pour remettre les plaques, posez la plaque de biais et appuyez sur la plaque pour la verrouiller.

Utilisation de l'appareil :

- Veillez à ce que les plaques soient stables, bien positionnées et bien clipsées sur l'appareil.
- Fermez l'appareil.
- Vérifiez que l'interrupteur est sur 0.
- Branchez le cordon sur le secteur. Mettez l'interrupteur (4) en marche (position 1). Le voyant rouge s'allume (1).
- Laissez préchauffer l'appareil, le voyant lumineux vert s'allume quand la température de cuisson est atteinte.
- Ouvrez l'appareil et placez les préparations sur les plaques.
- Fermez l'appareil.
- Laissez la préparation cuire le temps désiré.
- Pendant la cuisson, il est normal que le voyant s'allume et s'éteigne tour à tour.
- A la fin des cuissons, éteindre l'appareil en appuyant sur 0. Puis débranchez la prise.
- Laissez refroidir environ 1 heure.

Nettoyage

- Avant tout nettoyage, débranchez l'appareil et laissez-le bien refroidir.
- Laissez refroidir l'appareil environ 1 heure en position ouverte avant éjection des plaques.
- Pour nettoyer l'extérieur de l'appareil, utilisez une éponge humide et essuyez soigneusement.
- Pour nettoyer les plaques, utilisez une éponge humide avec du produit à vaisselle. Rincez-les et essuyez-les soigneusement.
- Les plaques peuvent passer au lave-vaisselle.

Rangement

- L'appareil peut être rangé verticalement pour gagner de la place. Enroulez le cordon à l'emplacement prévu à cet effet.

Environnement



Participons à la protection de l'environnement !

① Votre appareil contient de nombreux matériaux valorisables ou recyclables.

➔ Confiez celui-ci dans un point de collecte ou à défaut dans un centre service agréé pour que son traitement soit effectué.

VEILIGHEIDSVOORSCHRIFTEN

NL

BELANGRIJKE VOORZORGSMAATREGELEN

- Uw apparaat is uitsluitend bedoeld voor huishoudelijk gebruik. Deze is niet ontworpen voor een gebruik in de volgende gevallen, waarvoor de garantie niet geldig is:
 - in kleinschalige personeelskeukens in winkels, kantoren en andere arbeidsomgevingen,
 - door gasten van hotels, motels of andere verblijfsvormen.
- Het apparaat nooit zonder toezicht gebruiken.
- Dit apparaat is niet bedoeld om zonder hulp en of toezicht gebruikt te worden door kinderen of andere personen indien hun fysieke, zintuiglijke of mentale vermogen hen niet in staat stellen dit apparaat op een veilige wijze te gebruiken. Er moet toezicht zijn op kinderen zodat zij niet met het apparaat kunnen spelen.
Er moet toezicht zijn op kinderen zodat zij niet met het apparaat kunnen spelen.
- Dit apparaat mag gebruikt worden door kinderen vanaf 8 jaar en door personen met beperkte fysieke, zintuiglijke of mentale capaciteiten of personen zonder ervaring of kennis, indien ze via een persoon die verantwoordelijk is voor hun veiligheid onder toezicht staan of voorafgaand instructies kregen over het gebruik van het toestel en op de hoogte zijn van de mogelijke

risico's. Kinderen mogen niet met het apparaat spelen. Schoonmaak en onderhoudswerkzaamheden **NL** mogen alleen worden verricht door kinderen boven de 8 jaar die onder toezicht staan.

Houd het apparaat en diens snoer buiten bereik van kinderen onder de 8 jaar.

-  Wanneer het apparaat aanstaat, kan de temperatuur hoog oplopen.
- Controleer of de elektrische installatie geschikt is voor de op het apparaat aangegeven stroomsterkte en spanning.
- Dit apparaat is niet geschikt om gebruikt te worden in combinatie met een tijdschakelaar of afstandsbediening.
- Wanneer het netsnoer is beschadigd dient deze te worden vervangen door de fabrikant, zijn service-dienst of een gelijkwaardig gekwalificeerd persoon om een gevaarlijke situatie te voorkomen.
- Dit apparaat dient niet ondergedompeld te worden. Nooit het apparaat en het snoer in water onderdompelen.
- Verwijder de volledige verpakking, de stickers en diverse accessoires, zowel aan de binnenkant als aan de buitenkant van het apparaat.
- Rol het snoer volledig uit en steek de stekker van het apparaat in het stopcontact.
- Als er een elektrisch verlengsnoer gebruikt wordt,

NL

moet deze minimaal van een gelijke doorsnede zijn en met een geïntegreerde geaarde stekker hebben.

- Sluit het apparaat uitsluitend aan op een geaard stopcontact.

Doen

- Lees de instructies van deze handleiding aandachtig door en houd ze binnen handbereik; deze handleiding betreft de verschillende modellen, aan de hand van de met het apparaat meegeleverde accessoires.
- Als iemand zich brandt, koel de brandplek dan gelijk met koud water en roep, indien nodig, de hulp in van een huisarts.
- Bij het eerste gebruik de bakplaten schoonmaken (Paragraaf "reiniging"); doe een klein beetje olie op de bakplaten en neem af met een zacht doekje.
- Zorg ervoor dat u het snoer, met of zonder verlengsnoer, zo neerlegt dat iedereen vrij rond de tafel kan lopen en er niemand over kan struikelen.
- Om beschadigingen van de bakplaten te voorkomen dient u deze alleen te gebruiken bij het apparaat waar ze voor bedoeld zijn. (bijv.: niet in een oven plaatsen, op het gas of een elektrische kookplaat...).
- Om beschadigingen aan de bakplaat te voorkomen, adviseren wij u altijd een houten of kunststof spatel te gebruiken.
- Controleer of de stekker van het apparaat uit het stopcontact is verwijderd voordat u het reinigt.
- De bakplaat en het apparaat moeten met een spons, warm water en afwasmiddel afgewassen worden.
- De dampen die tijdens het bereiden van voedsel vrijkomen kunnen gevaarlijk zijn voor (huis)dieren met bijzonder gevoelige luchtwegen, zoals vogels. Wij raden u daarom aan eventuele vogels op een veilige afstand van de plek waar u het apparaat gebruikt te plaatsen.
- Gebruik allen de bij het apparaat geleverde bakplaten of aangeschaft via een erkend service center.
- Indien het apparaat midden op de tafel wordt gebruikt, dient u ervoor te zorgen dat het buiten bereik van kinderen blijft.

Niet doen

- Sluit het apparaat nooit aan als u het niet gebruikt.
- Om oververhitting van het apparaat te voorkomen, dient u dit niet in een hoek of tegen een muur te plaatsen.
- Plaats het apparaat nooit rechtstreeks op een kwetsbare ondergrond (glazen tafel, tafelkleed, gelakt meubel...) of op een onstabiele ondergrond, zoals tafelkleden met een verende vulling.
- Plaats het apparaat niet op of in de buurt van gladde of warme oppervlakken en laat het snoer nooit boven een warmtebron hangen (kookplaat, gasfornuis, enzovoorts).
- Plaats geen kookgerei op de kookoppervlakken van het apparaat.
- Snijd het voedsel niet op de platen.
- Gebruik om beschadiging van het bakoppervlak te voorkomen nooit een metalen spons of schuurpoeder.
- Het apparaat zelf en het snoer mogen niet in de vaatwasmachine geplaatst worden.
- Nooit het apparaat en het snoer in water onderdompelen.
- Verwarm het apparaat niet in verticale stand.
- Steek de stekker niet in het stopcontact als de platen niet juist zijn aangebracht.

Adviezen / Informatie

- Voor uw veiligheid voldoet dit apparaat aan de toepasselijke normen en regelgevingen (Richtlijnen Laagspanning, Elektromagnetische Compatibiliteit, Materialen in contact met voedingswaren, Milieu...).
- Tijdens het eerste gebruik kan er tijdens de eerste paar minuten geur en rook vrijkomen.
- Wij danken u voor de aankoop van dit apparaat, dat uitsluitend bestemd is voor huishoudelijk gebruik.

Gebruiksaanwijzing

- Plaats uw apparaat op een stevige ondergrond.

Voor het eerste gebruik :

- Zet het apparaat open door op de knop te drukken (3).
- Voor het verwijderen van de platen : druk op de knoppen (5).
Plaats de platen onder een hoek terug in het apparaat en druk ze aan tot ze worden vergrendeld.

Gebruik van het apparaat :

- Zorg ervoor dat de platen stabiel zijn, goed geplaatst en vastgeklikt op het apparaat.
- Sluit het apparaat.
- Controleer of de knop op "0" staat.
- Steek de stekker van het snoer in het stopcontact. Zet de knop (4) aan (positie 1).
Het rode controlelampje licht op (1).
- Laat het apparaat voorverwarmen, het groene controlelampje gaat branden wanneer de juiste baktemperatuur is bereikt.
- Open het apparaat en leg de bereiding op de platen.
- Sluit het apparaat.
- Verwarm de bereiding gedurende de gewenste tijd.
- Het is normaal dat tijdens de bereiding het lampje uit en aan gaat.
- Wanneer de bereidingstijd is verstreken, schakelt u het apparaat uit door op "0" te drukken. Haal de stekker van het apparaat uit het stopcontact.
- Laat het apparaat (ca. 1 uur).

Reiniging

- Controleer of de stekker van het apparaat uit het stopcontact is verwijderd voordat u het reinigt.
- Laat het apparaat (ca. 1 uur) open afkoelen voordat u de platen verwijderd om ze in de vaatwasmachine te reinigen.
- Gebruik een vochtige spons om de buitenkant van het apparaat schoon te maken en veeg het apparaat daarna goed af.
- Reinig de platen met een vochtige spons en een beetje afwasmiddel. Spoel de platen goed af en droog ze vervolgens goed af.
- De platen zijn vaatwasserbestendig.

Opbergen

- U kunt het apparaat verticaal wegzetten zodat het minder ruimte inneemt. Rol het snoer op in de hiervoor bestemde ruimte.

Environnement



Wees vriendelijk voor het milieu !

① Uw apparaat bevat materialen die geschikt zijn voor hergebruik.

➔ Lever het in bij het milieustation in uw gemeente of bij onze technische dienst.

SICHERHEITSHINWEISE

WICHTIGE VORKEHRUNGEN:

DE

- Dieses Gerät ist ausschließlich für die Verwendung in privaten Haushalten bestimmt. Die Garantie erstreckt sich nicht auf die Verwendung in Umgebungen wie beispielsweise:
 - Kochecken für das Personal in Geschäften, Büros oder sonstigen Arbeitsumfeldern,
 - landwirtschaftlichen Anwesen,
 - den Gebrauch durch Gäste in Hotels, Motels und sonstigen Umfeldern mit Beherbergungscharakter,
 - Frühstückspensionen.
- Lassen Sie das Gerät nie unbeaufsichtigt in Betrieb.
- Überlassen Sie niemals unbeaufsichtigt Kindern oder Personen das Gerät, wenn deren physische oder sensorische Fähigkeiten oder Mangel an Erfahrung und Wissen sie am sicheren Gebrauch hindern. Sie müssen stets überwacht werden und zuvor unterwiesen sein. Kinder müssen beaufsichtigt werden, um sicher zu gehen, dass sie nicht mit dem Gerät spielen.
- Dieses Gerät darf von Kindern ab einem Alter von 8 Jahren und von Personen, deren körperliche oder geistige Fähigkeiten bzw. Wahrnehmungsfähigkeiten eingeschränkt sind oder die über mangelnde Erfahrungen oder Kenntnisse verfügen, nur unter der Voraussetzung verwendet werden, dass sie beaufsichtigt werden oder Anweisungen zur sicheren

Nutzung des Geräts erhalten haben und die damit verbundenen Risiken verstehen. Kinder dürfen nicht mit dem Gerät spielen. Das Gerät darf nicht von Kindern gereinigt oder gewartet werden, es sei denn, sie sind älter als 8 Jahre und werden beaufsichtigt.

Achten Sie darauf, dass das Gerät und sein Netzkabel sich stets außer Reichweite von Kindern im Alter von unter 8 Jahren befinden.

-  Die zugänglichen Flächen können während des Betriebs hohe Temperaturen erreichen.
- Stellen Sie sicher, dass die Stromversorgung mit der auf der Unterseite des Geräts angegebenen Stromstärke und Spannung übereinstimmt.
- Dieses Gerät darf nicht über eine externe Schaltuhr oder eine separate Fernsteuerung betrieben werden.
- Wenn die Anschlussleitung dieses Geräts beschädigt wird, muss sie durch den Hersteller oder seinen Kundendienst ausgetauscht werden.
- Dieses Gerät darf nicht ins Wasser getaucht werden. Tauchen Sie das Gerät und das Kabel nicht ins Wasser.
- Verpackungen, Aufkleber und gesamtes Zubehör innerhalb und außerhalb des Geräts entfernen.
- Rollen Sie das Stromkabel ganz ab und schließen Sie das Gerät an.
- Wenn ein Verlängerungskabel verwendet wird, muss dies mindestens den gleichen Querschnitt haben

DE

und eine Erdung besitzen.

- Schließen Sie das Gerät nur an eine geerdete Steckdose an.

DE

Immer

- Lesen Sie bitte die Gebrauchsanleitung sorgfältig durch und bewahren Sie diese griffbereit auf. Die Gebrauchsanleitung ist für alle Modelle gültig.
- Im Falle eines Unfalls, lassen Sie bitte sofort kaltes Wasser über die Verbrennung laufen und rufen Sie gegebenenfalls einen Arzt.
- Reinigen Sie die Platte oder die Platten bei der ersten Inbetriebnahme (beachten Sie den Abschnitt nach der Benutzung), geben Sie ein wenig Öl auf die Platte(n) und reiben Sie sie mit einem weichen Tuch ab.
- Bitte treffen Sie alle geeigneten Maßnahmen, damit das Stromkabel und gegebenenfalls das Verlängerungskabel die Bewegungsfreiheit der Gäste bei Tisch nicht beeinträchtigen und niemand darüber stolpern kann.
- Um eine Beschädigung der Platten zu vermeiden, verwenden Sie diese nur auf dem Gerät, für das sie konzipiert wurden (z.B.: nicht in einem Ofen, auf einem Gasherd oder einer Elektrokochplatte...).
- Benutzen Sie stets einen Spatel aus Plastik oder Holz, um die Beschichtung der Kochplatte nicht zu beschädigen.
- Überprüfen Sie, ob das Gerät abgesteckt ist, bevor Sie es reinigen.
- Reinigen Sie das Backblech und das Gehäuse des Geräts mit einem Schwamm und heißem Seifenwasser.
- Die Kochdämpfe können für Tiere mit einem besonders empfindlichen Atemsystem wie Vögel eine Gefahr darstellen. Vogelhaltern wird empfohlen, die Tiere vom Kochplatz entfernt zu halten.
- Verwenden Sie ausschließlich die mitgelieferten oder bei einem zugelassenen Kundendienstzentrum erworbene Platten.
- Wenn das Gerät in der Mitte des Tisches benutzt wird, darf er sich nicht in Reichweite von Kindern befinden.

Niemals

- Stecken Sie das Gerät nie an, wenn es nicht benutzt wird.
- Zur Vermeidung von Überhitzung des Gerätes darf dieses nicht in Ecken oder an einer Wand aufgestellt werden.
- Das Gerät darf nicht direkt auf empfindliche Unterlagen (Glastisch, Tischtuch, lackierte Möbel, etc.) oder auf weiche Unterlagen gestellt werden.
- Platzieren Sie das Gerät nicht auf oder in der Nähe von rutschigen oder heißen Oberflächen. Führen Sie das Netzkabel niemals über eine Wärmequelle wie Kochplatten oder einen Gasherd.
- Legen Sie keine Kochutensilien auf die Kochflächen des Geräts.
- schneiden Sie nicht direkt im Grillplatten.
- Verwenden Sie keine Metallschwämme und kein Scheuerpulver, um die Kochflächen nicht zu beschädigen (zum Beispiel: die Anti-Haft-Beschichtung, ...).
- Das Gerät und das Netzanschlusskabel sind nicht spülmaschinengeeignet.
- Tauchen Sie das Gerät und das Kabel nicht ins Wasser.
- Erhitzen Sie das Gerät nicht in vertikaler Position.
- Schließen Sie das Gerät nicht an das Stromnetz an, solange die Platten nicht richtig eingesetzt sind.

Ratschläge / Informationen

- Für Ihre Sicherheit entspricht dieses Produkt allen gängigen Standards (Niederspannungsrichtlinie, elektromagnetische Verträglichkeit, Lebensmittelverordnung, Umweltschutz,...).
- Bei der ersten Inbetriebnahme kann es in den ersten Minuten zu leichter Geruchs- oder Rauchentwicklung kommen.
- Wir freuen uns, dass Sie sich für dieses Gerät entschieden haben. Dieses Gerät ist ausschließlich für den Hausgebrauch in geschlossenen Räumen bestimmt.

DE

Bedienungsanleitung

- Stellen Sie das Gerät auf eine stabile Unterlage.

Vor der ersten Inbetriebnahme :

- Drücken Sie auf den Verriegelungs-Clip, um das Gerät zu öffnen (3).
- Zum Herausnehmen der Platten drücken Sie die Tasten (5). Zum Wiedereinsetzen der Platten setzen Sie die jeweilige Platte schräg auf und drücken Sie sie an, um sie zu verriegeln.

Gebrauch des Gerätes :

- Achten Sie darauf, dass die Platten stabil, richtig positioniert und fest auf das Gerät geclipst sind.
- Schließen Sie das Gerät.
- Stellen Sie sicher, dass der Schalter auf 0 gestellt ist.
- Schließen Sie das Stromkabel zunächst an das Gerät. Schalten Sie den Schalter (4) ein (Position 1). Das rote Lämpchen geht an (1).
- Heizen Sie das Gerät vor. : Die Vorheizzeit ist zu Ende, sobald das grüne Lämpchen aufleuchtet .
- Öffnen Sie das Gerät und geben Sie die Zubereitungen auf die Platten.
- Schließen Sie das Gerät.
- Garen Sie die Zubereitungen je nach gewünschter Dauer.
- Während des Betriebes schaltet die Kontrolllampe ein und aus. Dieses ist eine normale Funktion.
- Am Ende des Garvorgangs schalten Sie das Gerät durch Drücken auf 0 aus. Ziehen Sie den Netzstecker.
- Lassen Sie das Gerät in offener Position abkühlen (ca. 1 Stunde).

Reinigung

- Ziehen Sie den Netzstecker und lassen Sie das Gerät abkühlen.
- Lassen Sie das Gerät in offener Position abkühlen (ca. 1 Stunde), bevor Sie die Abdeckung abnehmen und reinigen.
- Zum Reinigen der Geräteaußenseite verwenden Sie einen feuchten Schwamm und trocknen Sie sorgfältig ab.
- Zum Reinigen der Platten verwenden Sie einen feuchten Schwamm und etwas Spülmittel. Spülen und trocknen Sie sie sorgfältig ab.
- Die Platten können in der Geschirrspülmaschine gereinigt werden.

Aufbewahrung

- Das Gerät kann vertikal und somit platzsparend aufgestellt werden. Wickeln Sie das Kabel um die Kabelführung.

Umwelt



Denken Sie an den Schutz der Umwelt!

① Ihr Gerät enthält wertvolle Rohstoffe, die wieder verwertet werden können.

➔ Geben Sie Ihr Gerät deshalb bitte bei einer Sammelstelle Ihrer Stadt oder Gemeinde ab.

CONSIGLI DI SICUREZZA PRECAUZIONI IMPORTANTI

- Questo apparecchio è stato concepito per uso unicamente domestico.

IT

Non è stato ideato per essere utilizzato nei seguenti casi, che restano esclusi dalla garanzia:

- in angoli cottura riservati al personale nei negozi, negli uffici e in altri ambienti professionali,
 - nelle fabbriche,
 - dai clienti di alberghi, motel e altre strutture ricettive residenziali,
 - in ambienti tipo camere per vacanze.
- Questo apparecchio non dovrebbe essere utilizzato da persone (compresi i bambini) le cui capacità fisiche, sensoriali o mentali sono ridotte, o da persone prive di esperienza o di conoscenza, tranne se hanno potuto beneficiare, tramite una persona responsabile della loro sicurezza, di una supervisione o di istruzioni preliminari relative all'uso dell'apparecchio. È opportuno sorvegliare i bambini per assicurarsi che non giochino con l'apparecchio.
 - Questo apparecchio può essere utilizzato da bambini dagli 8 anni in su e da persone le cui capacità fisiche, sensoriali o mentali sono ridotte o da persone prive di esperienza o di conoscenza, purché possano beneficiare di sorveglianza o di istruzioni preliminari relative all'uso dell'apparecchio e comprendano i pericoli

implicati. Evitare che i bambini giochino con l'apparecchio. Le operazioni di pulizia e manutenzione devono essere svolte unicamente da bambini dagli 8 anni in su.

Tenere l'apparecchio e il relativo cavo di alimentazione fuori della portata dei bambini di età inferiore agli 8 anni.

IT

-  La temperatura delle superfici accessibili può essere elevata quando l'apparecchio è in funzione.
- Verificare che l'impianto elettrico sia compatibile con la potenza e la tensione indicate sotto l'apparecchio.
- Questo apparecchio non è destinato a essere messo in funzione per mezzo di un timer esterno o di un sistema di comando a distanza separato.
- Se il cavo d'alimentazione è danneggiato, deve essere sostituito con un cavo o un kit speciale disponibile presso il fabbricante o il suo servizio post-vendita.
- Questo apparecchio non deve essere immerso in acqua. Non immergere mai nell'acqua l'apparecchio né il cavo.
- Togliere tutti gli imballi, adesivi o vari accessori sia all'interno che all'esterno dell'apparecchio.
- Srotolare completamente il cavo e collegare l'apparecchio.
- Se viene utilizzata una prolunga, quest'ultima deve presentare almeno una sezione equivalente ed essere

dotata di messa a terra integrata.

- Collegare l'apparecchio solamente ad una presa con messa a terra incorporata.

IT

Cosa fare

- Leggere attentamente e tenere a portata di mano le istruzioni del presente foglietto illustrativo; esse fanno parte delle diverse versioni di accessori forniti insieme al vostro apparecchio.
- Nel caso di incidente, sciacquare immediatamente la scottatura con acqua fredda e chiamare un medico se necessario.
- Al momento del primo utilizzo, lavare la piastra o le piastre (seguire il paragrafo pulizia), versare un po' d'olio sulla piastra o sulle piastre e asciugare con uno straccio morbido.
- Al momento del posizionamento del cavo con o senza prolunga, prendere tutte le precauzioni necessarie per non ostacolare la circolazione degli invitati attorno al tavolo in modo che nessuno possa inciamparvi.
- Per evitare di deteriorare le piastre, utilizzarle solo sull'apparecchio per il quale sono previste (es.: non metterle nel forno, sul fornello o su una piastra elettrica).
- Per non danneggiare il rivestimento delle piastre di cottura e delle padelline, utilizzare sempre una spatola di plastica o di legno.
- Verificare che l'apparecchio sia scollegato prima di pulizia.
- La piastra di cottura e il corpo dell'apparecchio si puliscono con una spugnetta, acqua calda e liquido per i piatti.
- I fumi di cottura possono essere pericolosi per gli animali con un sistema di respirazione particolarmente sensibile, come gli uccelli. Consigliamo di allontanare gli uccelli dal luogo di cottura.
- Utilizzare solo le piastre fornite con l'apparecchio o acquistate presso il Servizio Assistenza Autorizzato.
- Se l'apparecchio è usato al centro del tavolo, metterlo fuori dalla portata dei bambini.

Cosa no fare

- Non collegare mai l'apparecchio quando non è utilizzato.
- Per evitare il surriscaldamento dell'apparecchio, non metterlo in un angolo o contro il muro.
- Non mettere mai direttamente l'apparecchio su un supporto fragile (tavolo di vetro, mobile verniciato...) o su un supporto morbido, come per esempio una tovaglia di gomma.
- Non appoggiare l'apparecchio su di una superficie scivolosa o calda, o vicino ad essa. Non lasciare mai il cavo pendente sopra una fonte di calore (piastre di cottura, fornelli a gas ecc.).
- Non posare utensili di cottura sulle superfici di cottura dell'apparecchio.
- Non tagliare gli alimenti direttamente sulle piastre.
- Non usare mai spugnette metalliche, né polveri abrasive per non danneggiare la superficie di cottura (es.: rivestimento antiaderente, ...).
- L'apparecchio e il cavo non possono essere lavati in lavastoviglie.
- Non immergere mai in acqua l'apparecchio ed il cavo.
- Non riscaldare mai l'apparecchio in posizione verticale.
- Non collegare l'apparecchio se le piastre non sono posizionate correttamente.

Consigli / informazioni

- Per la vostra sicurezza, questo prodotto è conforme alle norme in vigore (Direttiva Basso Voltaggio, Compatibilità elettromagnetica, Materiali compatibili con il cibo, Ambiente,...).
- Al primo utilizzo, si può produrre un leggero odore o fumo per i primi minuti.
- Grazie per aver acquistato questo apparecchio, destinato al solo uso domestico.

Istruzioni d'uso

IT

- Mettere il vostro apparecchio sopra un piano d'appoggio fermo.

Prima del primo utilizzo :

- Aprire l'apparecchio premendo l'apposito tasto (3).
- Per togliere le piastre: premere i pulsanti (5).

Per riposizionarle, inserire la piastra in posizione obliqua ed esercitare una leggera pressione per fissarla.

Utilizzo :

- Verificare che le piastre siano stabili, ben posizionate e ben fissate sull'apparecchio.
- Chiudere l'apparecchio.
- Verificare che l'interruttore sia in posizione 0.
- Collegare il cavo alla rete di alimentazione. Avviare l'apparecchio posizionando l'interruttore (4) su 1. La spia rossa si accende (1).
- Lasciare preriscaldare l'apparecchio: quando la spia luminosa verde si accende significa che è stata raggiunta la temperatura di cottura.
- Aprire l'apparecchio e posizionare i preparati sulle piastre.
- Chiudere l'apparecchio.
- Lasciare cuocere il preparato il tempo necessario.
- Durante la cottura, è normale che la spia luminosa si accenda e si spenga.
- A fine cottura, spegnere l'apparecchio premendo su 0. Scollegare il cavo dalla corrente di rete.
- Lasciare raffreddare l'apparecchio (1 ora circa)

Pulizia

- Prima di ogni operazione di pulizia, scollegare l'apparecchio e lasciarlo raffreddare.
- Lasciare raffreddare l'apparecchio (1 ora circa) in posizione aperta prima di estrarre i supporti per lavarli in lavastoviglie.
- Per pulire la parte esterna dell'apparecchio utilizzare una spugna umida e asciugare con cura.
- Per pulire le piastre, utilizzare una spugna umida e del detersivo per piatti. Sciacquarle e asciugarle con cura.
- Le piastre di cottura possono essere lavate in lavastoviglie.

Sistemazione

- L'apparecchio può essere riposto in posizione verticale permettendo di risparmiare spazio. Avvolgere il cavo nell'apposito vano.

Ambiente



Partecipiamo alla protezione dell'ambiente !

① Il vostro apparecchio è composto da diversi materiali che possono essere riciclati.

➔ Lasciatelo in un punto di raccolta o presso un Centro Assistenza Autorizzato.

CONSEJOS DE SEGURIDAD PRECAUCIONES IMPORTANTES

ES

- Este aparato se ha diseñado únicamente para un uso doméstico. El aparato no se ha diseñado para ser utilizado en los siguientes casos, que no están cubiertos por la garantía:
 - En zonas de cocina reservadas al personal en tiendas, oficinas y demás entornos profesionales,
 - En granjas,
 - Por los clientes de hoteles, moteles y demás entornos de tipo residencial,
 - En entornos de tipo casas de turismo rural.
- No utilice nunca el aparato sin vigilancia.
- Este aparato no está previsto para ser utilizado por personas (incluso niños) cuyas capacidades físicas, sensoriales o mentales estén reducidas, o personas provistas de experiencia o de conocimiento, excepto si no han podido beneficiarse si a través de una persona responsable de su seguridad, de una vigilancia o instrucciones previas referentes al uso del aparato. Hay que vigilar a los niños para asegurarse de que no juegan con el aparato.
- Este electrodoméstico pueden utilizarlo niños a partir de 8 años de edad y personas con capacidades físicas, sensoriales o mentales reducidas o desprovistas de experiencia o de conocimiento, siempre que dispongan de supervisión o hayan recibido instrucciones

sobre el uso seguro del electrodoméstico y entiendan los riesgos que implica. Los niños no deben jugar con el electrodoméstico. Los niños no deben ocuparse de la limpieza y el mantenimiento de usuario del electrodoméstico, salvo que sean mayores de 8 años y estén supervisados por un adulto.

ES

Mantenga el electrodoméstico y su cable de alimentación fuera del alcance de los niños menores de 8 años.

-  La temperatura de las superficies accesibles puede aumentar cuando el aparato esté en funcionamiento.
- Compruebe que la instalación eléctrica es compatible con la potencia y la tensión indicadas debajo del aparato.
- Este aparato no está destinado para ser puesto en marcha mediante un reloj exterior o un sistema de mando a distancia separado.
- Si el cable de alimentación está dañado, éste tiene que ser sustituido por el fabricante, o en un Servicio Técnico autorizado, o una persona cualificada, para evitar cualquier peligro.
- Este aparato no debe sumergirse nunca en el agua. Nunca sumergir en el agua el aparato ni el cable.
- Retire todos los embalajes, pegatinas o accesorios tanto de dentro como de fuera del aparato.
- Desenrosque completamente el cable.
- Si se utiliza un prolongador eléctrico, el mismo debe

ser de sección al menos equivalente y con toma de tierra incorporada.

- Sólo conecte el aparato a un enchufe con toma de tierra.

ES Lo que se debe hacer

- Leer atentamente y guardar al alcance de la mano las instrucciones de este folleto, comunes a las diferentes versiones según los accesorios suministrados con el aparato.
- Si se produce un accidente, deje correr agua fría inmediatamente sobre la quemadura y acuda a un médico si fuera necesario.
- En la primera la primera utilización, lavar las placas (seguir el párrafo después de la limpieza), verter un poco de aceite sobre las placas y secarlo con un paño suave.
- Velar por la ubicación del cable con o sin alargador, tomar todas las precauciones necesarias para no molestar la circulación de los comensales alrededor de la mesa de modo que nadie tropiece.
- Para evitar deteriorar las placas, utilizarlas únicamente en el aparato para las que han sido diseñadas (ej: no poner en un horno, sobre el gas o sobre una placa eléctrica...).
- Para preservar el revestimiento de las placas de cocción y de las minisartenes, utilice siempre una espátula de plástico o madera.
- Asegúrese de que el aparato esté desconectado antes de limpiarlo.
- Las placas de cocción y el cuerpo del aparato se limpian con una esponja, agua caliente y detergente para vajillas.
- Los humos causados por la cocción pueden ser peligrosos para los animales que tengan un sistema respiratorio particularmente sensible, como los pájaros. Aconsejamos a los propietarios de pájaros que los alejen del lugar donde se realiza la cocción.
- Utilice solamente las placas y las minisartenes suministradas con el aparato o adquiridas en un centro de servicio oficial.
- Si se utiliza el aparato en el centro de la mesa, ponerlo fuera del alcance de los niños.

Lo que debe cuidar para evitar riesgos

- No conecte nunca el aparato cuando no lo esté utilizando.
- Para evitar el sobrecalentamiento del aparato, no lo coloque en una esquina o contra la pared.
- No coloque nunca el aparato directamente sobre un soporte frágil (mesa de cristal, mantel, mueble barnizado...) o sobre un soporte blando, tipo mantel de plástico.
- No coloque el aparato encima o cerca de superficies resbaladizas o calientes. No deje nunca el cable encima de una fuente de calor (placas de cocción, cocina de gas...).
- No colocar utensilios de cocción sobre las superficies de cocción del aparato.
- No corte directamente los alimentos sobre las placas.
- No utilizar nunca una esponja metálica o polvos abrasivos para no estropear la superficie de cocción (Ej.: Revestimiento antiadherente).
- El aparato y el cordón no se pueden lavar en el lavavajillas.
- Nunca sumergir en el agua el aparato ni el cable.
- No caliente nunca el aparato en posición vertical.
- No conecte el aparato sin que las placas estén correctamente colocadas.

Consejos / información

- Para su seguridad, este aparato es conforme a las normas y reglamentaciones aplicables (Directivas Baja Tensión, Compatibilidad Electromagnética, Materiales en contacto con alimentos, Medio Ambiente...).
- En la primera utilización, podrá producirse un ligero desprendimiento de olor y de humo durante los primeros minutos.
- Le agradecemos que haya comprado este aparato, exclusivamente destinado a uso doméstico.

Instrucciones de uso

- Coloque el aparato sobre una superficie firme.

Antes de la primera utilización :

- Abra el aparato presionando el botón (3).
- Para retirar las placas : presionar los botones (5).

Para volver a poner las placas, instale la placa en diagonal y presione sobre ella para bloquearla.

Uso del aparato :

- Cuidé que las placas sean estables, estén bien posicionadas y bien fijadas con clips en el aparato.
- Cerrar el aparato.
- Compruebe que el interruptor esté en 0.
- Conecte el cable a la red. Ponga el interruptor (4) en marcha (posición 1). El indicador luminoso rojo se encenderá (1).
- Ponga el aparato a precalentar. El precalentado termina cuando el indicador luminoso verde se enciende.
- Abra el aparato y coloque la preparación en las placas.
- Cerrar el aparato.
- Cocine la preparación durante el tiempo deseado.
- Durante el tiempo de cocción, es normal que el piloto de luz se encienda y apague sucesivamente.
- Cuando haya terminado la cocción, apague el aparato pulsando 0. Desconecte el enchufe de la pared.
- Deje enfriar el aparato (aproximadamente 1 hora).

Limpieza

- Asegúrese de que el aparato esté desconectado antes de limpiarlo.
- Deje enfriar el aparato (aproximadamente 1 hora) abierto antes de retirar las tapas.
- Para limpiar la parte externa del aparato, utilice una esponja húmeda y séquelo con cuidado.
- Para limpiar las placas, utilice una esponja húmeda con producto lavavajillas. Aclárelas y séquelas con cuidado.
- Las placas pueden lavarse en el lavavajillas.

Almacenamiento

- El aparato puede guardarse en vertical para ahorrar espacio. Enrolle el cordón en la ubicación prevista a tal efecto.

Medio Ambiente



Participe en la conservación del medio ambiente !!

① Su electrodoméstico contiene materiales recuperables y/o reciclables.

➔ Entréguelo al final de su vida útil, en un Centro de Recogida Específico o en uno de nuestros Servicios Oficiales Post Venta donde será tratado de forma adecuada.

ES

CONSELHOS DE SEGURANÇA CONSELHOS IMPORTANTES

• Este aparelho foi concebido apenas para uma utilização doméstica. Não foi concebido para ser utilizado nos casos seguintes, que não estão cobertos pela garantia :

PT

- Em cantos de cozinha reservados aos funcionários nas lojas, escritórios e outros ambientes profissionais,
 - Em quintas,
 - Pelos clientes de hotéis, motéis e outros ambientes de carácter residencial,
 - Em ambientes do tipo quartos de hóspedes.
- Nunca utilize o aparelho sem vigilância.
- Este aparelho não foi concebido para ser utilizado por pessoas (incluindo crianças) cujas capacidades físicas, sensoriais ou mentais se encontram reduzidas, ou por pessoas com falta de experiência ou conhecimento, a não ser que tenham sido devidamente acompanhadas e instruídas sobre a correcta utilização do aparelho, pela pessoa responsável pela sua segurança. É importante vigiar as crianças por forma a garantir que as mesmas não brinquem com o aparelho.
- O aparelho pode ser usado por crianças com mais de 8 anos de idade e por pessoas com capacidades físicas, sensoriais e mentais reduzidas ou falta de experiência e conhecimentos, se tiverem recebido supervisão ou instruções relativamente ao uso do aparelho com

segurança e compreendam os perigos envolvidos. As crianças não podem brincar com o aparelho. A limpeza e manutenção a realizar pelo utilizador não pode ser efectuada por crianças, a menos que estas tenham mais de 8 anos e sejam supervisionadas.

Mantenha o aparelho e o respectivo cabo de alimentação fora do alcance de crianças com menos de 8 anos de idade. **PT**

-  A temperatura das superfícies acessíveis pode subir quando o aparelho estiver a funcionar.
- Certifique-se que a instalação eléctrica é compatível com a potência e a tensão indicadas por baixo do aparelho.
- Este aparelho não se destina a ser colocado em funcionamento por meio de um temporizador exterior ou de um sistema de controlo à distância separado.
- se o cabo de alimentação se encontrar de alguma forma danificado o mesmo deverá ser substituído pelo fabricante, Serviço de Assistência Técnica autorizado ou por uma pessoa qualificada por forma a evitar qualquer tipo de perigo para o utilizador.
- Este aparelho não deve ser submergido em água. Nunca mergulhe o aparelho e o cabo na água.
- Retire todas as embalagens, autocolantes ou acessórios tanto no interior como no exterior do aparelho.
- Desenrole o cabo por completo.
- Se utilizar uma extensão eléctrica, a secção da

mesma deve ser pelo menos equivalente e com tomada de terra incorporada.

- O aparelho apenas deve ser ligado a uma tomada com terra incorporada.

A fazer

PT

- Leia com atenção o manual de instruções e guarde-o para futuras utilizações. Este manual é comum às diferentes versões, consoante os acessórios entregues com o seu aparelho.
- Em caso de acidente, passe imediatamente a queimadura por água fria e consulte um médico caso seja necessário.
- Aquando da primeira utilização, lavar as placas (seguir parágrafo limpeza) deitar um pouco de óleo na placas e limpá-lo com um pano macio.
- Certifique-se que coloca o cabo de alimentação, com ou sem extensão, de maneira a não impedir a circulação dos convidados à volta da mesa, por forma a que ninguém tropece.
- Para evitar deteriorar as placas, utilizá-las apenas sobre o aparelho para as quais elas foram concebidas (ex.: não as colocar dentro do forno, sobre um bico de gás ou sobre uma placa eléctrica ...).
- Para preservar o revestimento das placas de cozedura e dos acessórios, utilize sempre uma espátula de plástico ou madeira.
- Antes da limpeza, verificar se o aparelho está desligado da electricidade antes da limpeza.
- As placas de cozedura e o corpo do aparelho devem ser limpos com uma esponja, água quente e detergente para a loiça.
- Os fumos de cozedura podem ser perigosos para os animais com um sistema respiratório particularmente sensível, como os pássaros. Aconselhamos os proprietários de pássaros a afastá-los do local de cozedura.
- Utilizar apenas as placas incluídas com o aparelho ou adquiridas junto de um Serviço de Assistência Técnica autorizado.
- Caso o aparelho seja utilizado no centro da mesa, mantenha-o fora do alcance das crianças.

A não fazer

- Nunca ligue o aparelho quando este não for utilizado.
- Para evitar o sobreaquecimento do aparelho, não o instale num canto ou contra uma parede.
- Nunca coloque o aparelho directamente sobre um suporte delicado (mesa de vidro, toalha, móvel envernizado...) ou sobre um suporte mole, do tipo toalha plástica.
- Não colocar o aparelho em cima ou perto de superfícies escorregadias ou quentes; não deixar o cabo de alimentação pendurado por cima de uma fonte de calor, placas eléctricas ou fogão a gás...).
- Não coloque utensílios de cozedura sobre as superfícies de cozedura do aparelho.
- Não corte os alimentos directamente nas placas,
- Nunca utilize esponjas metálicas nem pó de arear por forma a não danificar a superfície de cozedura (por ex.: revestimento antiaderente...).
- O aparelho e o cabo eléctrico não são compatíveis com a máquina de lavar loiça.
- Nunca mergulhe o aparelho e o cabo na água.
- Nunca aquecer o aparelho na posição vertical.
- Não ligar o aparelho sem que as placas estejam correctamente posicionadas.

Conselho / informação

- Para sua segurança, este aparelho está em conformidade com as normas e regulamentações aplicáveis (Directivas de Baixa Tensão, Compatibilidade Electromagnética, Materiais em contacto com os alimentos, Ambiente...).
- Aquando da primeira utilização, pode ocorrer uma ligeira libertação de cheiro e fumo.
- Parabéns por ter adquirido este aparelho, destinado exclusivamente a um uso doméstico.

Instruções de utilização

- Coloque o aparelho sobre uma superfície estável.

Antes da primeira utilização :

- Abra o aparelho premindo o botão. (3).
- Para levantar as placas : premir os botões (5).

Para voltar a montar as placas, coloque a placa ligeiramente inclinada e exerça uma pressão na placa, para que fique bemencaixada.

Utilização do aparelho :

- Há que ter em atenção a estabilidade das placas, colocá-las correctamente e apertá-las bem no aparelho.
- Feche o aparelho.
- Verifique se o interruptor está na posição 0.
- Ligue o cabo à corrente. Ligue o interruptor (4) (posição 1). A luz vermelha acende-se (1).
- Deixe o aparelho aquecer, o indicador luminoso verde acende-se quando a temperatura de cozedura é atingida.
- Abra o aparelho e coloque as preparações nas placas.
- Feche o aparelho.
- Deixe a preparação cozer durante o tempo pretendido.
- Durante a cozedura, é normal que a luz-piloto acenda e apague alternadamente.
- No final da cozedura, desligue o aparelho pressionando o botão 0. Retire a ficha da tomada.
- Deixe o aparelho arrefecer (cerca de 1 hora).

Limpeza

- Antes de proceder à limpeza, desligue o aparelho da corrente e deixe-o arrefecer.
- Deixe o aparelho arrefecer (cerca de 1 hora) na posição aberta antes de retirar as placas.
- Para limpar o exterior do aparelho, utilize uma esponja húmida e seque cuidadosamente.
- Para limpar as placas, utilize uma esponja húmida com detergente da loiça. Enxagúe e seque-as cuidadosamente.
- As placas são compatíveis com a máquina de lavar loiça.

Arrumação

- O aparelho pode ser guardado na vertical para poupar espaço. Enrole o cabo ao local previsto para o efeito.

Ambiente



Protecção do ambiente em primeiro lugar!

- ① O seu produto contém materiais que podem ser recuperados ou reciclados.
- ➔ Entregue-o num ponto de recolha para possibilitar o seu tratamento.

PT

ΟΔΗΓΙΕΣ ΑΣΦΑΛΕΙΑΣ

ΣΗΜΑΝΤΙΚΕΣ ΠΡΟΦΥΛΑΞΕΙΣ

- Η παρούσα συσκευή προορίζεται αποκλειστικά για οικιακή χρήση. Δεν έχει σχεδιαστεί για χρήση στις ακόλουθες, περιπτώσεις, οι οποίες δεν καλύπτονται από την εγγύηση:
 - Σε χώρους κουζίνας που χρησιμοποιούνται από το προσωπικό σε καταστήματα, γραφεία και άλλα επαγγελματικά,
 - Σε αγροκτήματα,
 - Για χρήση από πελάτες ξενοδοχείων, πανδοχείων και άλλα οικιστικά περιβάλλοντα,
 - Σε περιβάλλοντα τύπου ενοικιαζόμενων διαμερισμάτων.
- Μην μετακινείτε τη συσκευή ενώ μαγειρεύετε.
- Η συσκευή αυτή δεν πρέπει να χρησιμοποιείται από άτομα (συμπεριλαμβανομένων των παιδιών) με μειωμένες σωματικές αισθητηριακές ή διανοητικές ικανότητες ή άτομα χωρίς πείρα ή γνώση της συσκευής, εκτός αν έχουν λάβει σχετικές οδηγίες για τη χρήση της συσκευής ή επιτηρούνται από άτομο υπεύθυνο για την ασφάλειά τους. Τα παιδιά πρέπει να επιτηρούνται και να μην τους επιτρέπεται να παίζουν με τη συσκευή.
- Η συσκευή αυτή μπορεί να χρησιμοποιηθεί από παιδιά ηλικίας τουλάχιστον 8 ετών και από άτομα με μειωμένες σωματικές, αντιληπτικές ή πνευματικές ικανότητες ή που δεν έχουν εμπειρία

EL

και γνώση, δεδομένου ότι τελούν υπό επίβλεψη ή καθοδήγηση όσον αφορά τη χρήση της συσκευής με ασφάλεια και ότι κατανοούν τους εμπλεκόμενους κινδύνους. Δα παιδιά δεν πρέπει να παίζουν με τη συσκευή. Ο καθαρισμός και η συντήρηση δεν πρέπει να πραγματοποιούνται από παιδιά, παρά μόνο αν είναι από 8 ετών και πάνω και αν τελούν υπό επίβλεψη.

Διατηρείτε τη συσκευή και το καλώδιό της σε σημείο που να μην τη φτάνουν παιδιά μικρότερα από 8 ετών.

EL

-  Η θερμοκρασία των προσβάσιμων επιφανειών μπορεί είναι αυξημένη κατά την ώρα λειτουργίας της συσκευής.
- Ποτέ μη βυθίζετε στο νερό τη συσκευή. Μη βυθίζετε ποτέ τη συσκευή και το καλώδιο στο νερό.
- Η συσκευή αυτή δεν προορίζεται να τίθεται σε λειτουργία με εξωτερικό χρονοδιακόπτη ή χωριστό τηλεχειρηστήριο.
- εάν καταστραφεί το καλώδιο, πρέπει να αντικατασταθεί από τον κατασκευαστή ή από κάποιο εξουσιοδοτημένο κέντρο σέρβις, ώστε να αποφύγετε τυχόν κινδύνους.
- Ποτέ μη βυθίζετε στο νερό τη συσκευή. Μη βυθίζετε ποτέ τη συσκευή και το καλώδιο στο νερό.
- Βγάλτε όλα τα υλικά της συσκευασίας, τα αυτοκόλλητα και τα αξεσουάρ, από το εσωτερικό και εξωτερικό μέρος της συσκευής.

- Ξετυλίξτε τελείως το ηλεκτρικό καλώδιο.
- Εάν χρησιμοποιείτε καλώδιο προέκτασης, πρέπει να έχει το λιγότερο ίδια διατομή και γειωμένη πρίζα.
- Να συνδέετε την συσκευή σας πάντα σε πρίζα με γείωση.

Τι πρέπει να κανετε

EL

- Διαβάστε προσεκτικά τις οδηγίες χρήσεως και κρατείστε τις. Οι οδηγίες είναι κοινές για διάφορους τύπους ανάλογα με ποια εξαρτήματα είναι εξοπλισμένη η συσκευή.
- Σε περίπτωση ατυχήματος, ρίξτε αμέσως κρύο νερό στο έγκκαυμα και εάν είναι απαραίτητο καλέστε γιατρό..
- Πριν την πρώτη χρήση πλύνετε τις πλάκες (βλέπε τη δεύτερη παράγραφο Καθαρισμός), αλείψτε τις πλάκες με λίγο λάδι και σκουπίστε τις με απαλό πανί.
- Φροντίστε κατά την τοποθέτηση του καλωδίου με ή χωρίς μπαλαντέζα να λαμβάνετε όλες τις απαραίτητες προφυλάξεις προκειμένου να μην παρεμποδίζεται η κυκλοφορία των καλεσμένων γύρω από το τραπέζι.
- Για αποφυγή φθοράς της πλατέλας : να τη χρησιμοποιείτε αποκλειστικά πάνω στη βάση που προορίζεται για αυτόν τον σκοπό (π.χ. : μην την τοποθετείτε μέσα στον φούρνο, πάνω σε εστία κουζίνας με αέριο ή ηλεκτρική πλάκα...).
- Για τη διατήρηση της επικάλυψης της πλάκας ψησίματος, να χρησιμοποιείτε πάντα μια πλαστική ή ξύλινη σπάτουλα.
- Πριν από το καθάρισμα, βεβαιωθείτε ότι η συσκευή δεν είναι στην πρίζα.
- Μπορείτε επίσης να καθαρίσετε τις πλάκες και το σώμα της συσκευής χρησιμοποιώντας ένα σφουγγαράκι και υγρό απορρυπαντικό πιάτων.
- Η δημιουργία καπνού μπορεί να είναι επικίνδυνη για ζωή με πολύ ευαίσθητο αναπνευστικό σύστημα, όπως τα πτηνά. Σας προτείνουμε να μην κρατάτε πτηνά στην κουζίνα.
- Χρησιμοποιείτε μόνον πλάκες προμηθευμένες με τη συσκευή ή αγορασμένες στο ειδικευμένο σέρβις.
- Εάν η συσκευή χρησιμοποιείται στο κέντρο του τραπεζιού, φροντίστε να την τοποθετήσετε μακριά από τα παιδιά.

Τι πρέπει να αποφευγετε

- Ποτέ μην αφήνετε την συσκευή συνδεδεμένη στην πρίζα όταν δεν την χρησιμοποιείτε, εκτος εάν την προθερμαίνετε.
- Για να αποφύγετε την υπερθέρμανση της συσκευής, σας συνιστούμε να μην την τοποθετείτε σε γωνίες και να μην ακουμπάει στον τοίχο.
- Ποτέ μην τοποθετείτε την συσκευή απευθείας σε ευαίσθητες επιφάνειες (γυάλινο τραπέζι, ρούχα, έπιπλα με βερνίκι). Αποφύγετε να την χρησιμοποιείτε πάνω σε μαλακή επιφάνεια σαν τον μουσαμά.
- Μην τοποθετείτε τη συσκευή πάνω σε ολισθηρές ή σε καυτές επιφάνειες, μην αφήνετε ποτέ το καλώδιο να κρέμεται πάνω από πηγή θερμότητας (μάτια κουζίνας, γκάζι...).
- Μην τοποθετείτε σκευή ή εργαλεία μαγειρέματος πάνω στις επιφάνειες ψησίματος της συσκευής.
- ποτέ μην κόβετε το φαγητό όταν αυτό είναι ακόμα στις πλάκες.
- Ποτέ μη χρησιμοποιείτε μεταλλικό σφουγγάρι, ούτε και σκόνη για τρίψιμο προκειμένου να μην προκαλέσετε φθορά στην επιφάνεια ψησίματος (π.χ. : αντικολητική επικάλυψη, ...).
- Μην βάζετε τη συσκευή και το καλώδιο στο πλυντήριο πιάτων.
- Ποτέ μην βυθίζετε την συσκευή και το καλώδιο στο νερό.
- Ποτέ μη θερμαίνετε τη συσκευή σε κάθετη θέση.
- Μη συνδέετε τη συσκευή στο ρεύμα εάν δεν έχετε πρώτα τοποθετήσει σωστά τις πλάκες.

Συμβουλές/Πληροφοριών

- Η δημιουργία καπνού μπορεί να είναι επικίνδυνη για ζώα με πολύ ευαίσθητο αναπνευστικό σύστημα, όπως τα πτηνά. Σας προτείνουμε να μην κρατάτε πτηνά στην κουζίνα.
- Όταν χρησιμοποιήσετε την συσκευή σας για πρώτη φορά, μπορεί να υπάρξει μια μικρή μιωδιά και λίγος καπνός κατά τα πρώτα λεπτά.
- Ευχαριστούμε που αγοράσατε αυτήν την συσκευή, η οποία χει κατασκευαστεί για οικιακή χρήση μόνο.

Οδηγίες χρήσης

- Τοποθετήστε την συσκευή σας πάνω σε μία επίπεδη, σταθερή και ανθεκτική στις υψηλές θερμοκρασίες επιφάνεια.

Πριν χρησιμοποιήσετε την συσκευή σας για πρώτη φορά

- Πατήστε το κουμπί για να θέσετε σε λειτουργία τη συσκευή (3).
- Για να αφαιρέσετε τις πλάκες: πατήστε τα κουμπιά (5).

Για την τοποθέτηση των πλακών, τοποθετήστε κάθε πλάκα λοξά και πιέστε την για να ασφαλίσει.

Χρήση της συσκευής :

- Ελέγξτε, αν οι πλάκες είναι σταθερές, σωστά τοποθετημένες και αν εφαρμόζουν σωστά στη συσκευή.
- κλείστε την.
- Βεβαιωθείτε ότι ο διακόπτης είναι στη θέση 0.
- Αποσυνδέστε το καλώδιο από το ρεύμα και στη συνέχεια. Γυρίστε τον διακόπτη (4) στη θέση ενεργοποίησης (θέση 1). η φωτεινή ένδειξη γίνεται κόκκινη. (1).
- Αφήστε τη συσκευή να προθερμανθεί, η φωτεινή ένδειξη γίνεται πράσινη, μόλις φτάσει σε σωστή θερμοκρασία ψησίματος.
- Ανοίξτε τη συσκευή και τοποθετήστε τις τροφές πάνω στις πλάκες.
- κλείστε την.
- Αφήστε την τροφή να ψηθεί όσο επιθυμείτε.
- Στο τέλος του ψησίματος, απενεργοποιήστε τη συσκευή γυρίζοντας τον διακόπτη στο 0. Αποσυνδέστε την συσκευή.
- Αφήστε την συσκευή να κρυώσει (περίπου 1 ώρα) στην ανοικτή θέση.

EL

Καθαρισμός

- Πριν από τον καθαρισμό, αποσυνδέστε τη συσκευή από το ρεύμα και αφήστε την να κρυώσει καλά.
- Πριν αφαιρέσετε τις πλάκες για να τις πλύνετε στο πλυντήριο πιάτων, αφήστε τη συσκευή να κρυώσει (περίπου για 1 ώρα) έχοντας την ανοιχτή.
- Για να καθαρίσετε το εξωτερικό της συσκευής, χρησιμοποιήστε ένα βρεγμένο σφουγγάρι και σκουπίστε την προσεκτικά.
- Για να καθαρίσετε τις πλάκες, χρησιμοποιήστε ένα βρεγμένο σφουγγάρι και υγρό πιάτων. Ξεπλύνετε και σκουπίστε τις προσεκτικά.
- Οι πλάκες μπορούν να πλυθούν στο πλυντήριο πιάτων.

Διευθέτηση

- Η συσκευή μπορεί να αποθηκευτεί σε κάθετη θέση για εξοικονόμηση χώρου. Τυλίξτε το καλώδιο στην προβλεπόμενη θέση φύλαξής του.

Περιβάλλον



Ας συμβάλουμε κι εμείς στην προστασία του περιβάλλοντος!

Ⓞ Η συσκευή σας περιέχει πολλά αξιοποιήσιμα ή ανακυκλώσιμα υλικά.

➔ Παραδώστε την παλιά σας συσκευή σε ένα κέντρο διαλογής, το οποίο θα αναλάβει την επεξεργασία της.

GÜVENLİK TALİMATLARI

ÖNEMLİ UYARILAR

• Bu cihaz yalnız evsel ev içi kullanıma uygun olarak tasarlanmıştır. Bu cihaz, garanti kapsamında olmayan şu durumlarda kullanılmak üzere tasarlanmamıştır :

- mağaza, ofis ve diğer iş ortamlarında personele ayrılmış olan mutfak köşelerinde,

TR

- çiftliklerde,
- otel, motel ve konaklama özelliği bulunan yerlerin müşterileri tarafından,
- otel odaları türünden ortamlarda.

• Cihaz çalışır durumdayken kesinlikle yanından ayrılmayın.

• Bu cihaz, fiziki, duyuşsal veya zihinsel kapasitesi yetersiz olan veya bilgi veya deneyimi olmayan kişiler tarafından (çocuklar da dahil), güvenliklerinden sorumlu bir kişinin gözetimi olmaksızın, cihazın kullanımı ile ilgili önceden bilgilendirilmeden kullanılmamalıdır. Cihazla oynamadıklarından emin olmak açısından çocuklar gözetim altında tutulmalıdır.

• Bu cihaz 8 yaşın üzerindeki çocuklar veya azalmış fiziksel, duyuşsal veya zihinsel kapasiteye sahip ya da deneyim veya bilgi eksikliği olan kişiler tarafından, cihazın güvenli

kullanımı ve sebep olacağı olası tehlikeler ile ilgili bilgi verilmesi veya gözetim altında bulundurulması durumunda kullanılabilir. Çocuklar cihazla oynamamalıdır. Temizlik ve kullanıcı bakımı, gözetim altında olmadıkları sürece 8 yaş altındaki çocuklar tarafından yapılmaz.

Cihazı ve kablosunu 8 yaşın altındaki çocukların ulaşabileceği yerlerden uzak tutun. **TR**

-  Cihaz çalışırken açıkta olan yüzeylerin sıcaklığı yüksek olabilir.
- Şebeke voltajının, cihazın altında belirtilen güç oranı ve gerilimle uyumlu olmasına dikkat edin.
- Bu cihaz harici bir zaman ayarlayıcı veya bir kumanda sistemi ile çalıştırılmaya yönelik değildir.
- cihazın güç kordonu zarar gördüğünde, olası herhangi bir tehlikeyi önlemek açısından kordonun yalnızca üretici veya yetkili servis tarafından ya da benzer niteliklere sahip bir elektrikçi tarafından değiştirilmesi gereklidir.
- Bu cihaz suya daldırılmamalıdır. Hiç bir zaman cihazı ve kordonunu suya sokmayınız.
- Cihazın içinde ve dışında bulunan tüm etiketleri, aksesuarları ve ambalaj ürünlerini çıkarın.
- Kordonyu tamamen açın ve cihazı elektrikle başlayın.

- Eğer uzatma kordonu kullanıyorsanız, en azından aynı çapta olmalı ve topraklı prize sahip olmalıdır .
- Cihazı her zaman topraklı prize takın.

Yapılması gerekenler

- Kullanım kılavuzunda bulunan talimatları dikkatle okuyun ve kılavuzu ileride kullanmak üzere saklayın. Talimatlar, cihaz ile verilen aksesuarlar dışında, farklı modeller için aynıdır.
- Bir kaza olması halinde, yangın üzerine derhal soğuk su dökün ve gerekirse bir doktor çağırın.
- İlk kullanımda ısıtıcıyı yıkayınız (bkz. temizleme sonra kısmı), ısıtıcıya veya fondü deki taştan kabın iç kısmına biraz yağ dökünüz ve yumuşak bir bez ile kurulayınız .
- Uzatmalı veya uzatmasız haliyle kordonun yoluna dikkat edin, masa etrafındaki dolaşımı etkilememeye özen göstererek rahatsızlık vermemeye dikkat edin.
- Isıtıcının zarar görmesini engellemek için onları sadece onların kullanımı için üretilmiş olan cihazda kullanınız (örneğin fırına,gaz ocaklarına veya elektrikli ocaklara koymayınız...).
- Pişirme tepsinin kaplamasına zarar vermemek için her zaman plastik veya tahta spatula kullanın.
- Temizlemeye başlamadan önce cihazın fişinin prizden çıkarılmış olduğunu kontrol edin.
- Pişirme tablası ve cihazın gövdesi sünger, sıcak su ve bulaşık sıvı deterjanı ile temizlenmelidirler.
- Pişirme dumanları, kuşlar gibi hassas bir solunum sistemine sahip olan hayvanlar için tehlikeli olabilir. Kuş sahiplerine kuşlarını pişirme mekanından uzak tutmalarını tavsiye ediyoruz.
- Sadece cihazla verilen ısıtıcıları veya yetkili serviste satılanları kullanınız.
- Eğer cihaz masa üzerinde kullanılacaksa, çocukların erişmeyeceği bir yere koyun.

Yapılmaması gerekenler

- Pişirme öncesi ısıtma dışında, kullanmadığınız zamanlarda cihazın fişini kesinlikle prize bırakmayın.
- Cihazın aşırı ısınmasını önlemek için, köşelerde ya da duvara çok yakın yerlerde kullanmaktan kaçınınız.
- Cihazı hiçbir zaman cam bir masa, masa örtüsü veya cilalı yüzey gibi kolayca zarar görebilecek bir yere koymayın veya lastik örtü olan yüzeylere yerleştirmeyiniz.
- Cihazı kaygan veya sıcak zemin üzerine yerleştirmeyin; cihazın kordonunun sıcaklık kaynağı unsurlar (ocak, gazlı fırın vb...) üzerine doğru sarkmasına asla izin vermeyin.
- Cihazın pişirme yüzeylerine pişirme aletlerini bırakmayın.
- Doğrudan tabak üzerinde kesmeyin.
- Pişirme yüzeyine (örn: yapışma önleyici kaplamalar, ...) hasar vermemek için asla telli sünger veya ovalama kremi kullanmayın.
- Cihaz ve kordon bulaşık makinesinde yıkanamaz.
- Cihazı ve kordonunu kesinlikle suya sokmayın.
- Cihazı dikey konumda ısıtmayın
- Cihazı doğru bir şekilde konumlandırduğınıza emin olmadan fişe takmayın.

Tavsiye / danışma

- Güvenliğiniz açısından bu cihaz yürürlükteki tüm standart ve düzenlemelere (Düşük voltaj Yönergesi, Elektromanyetik Uyumluluk, Gıda Katkı Maddeleri, Çevre...) uygundur, EEE Yönetmeliğine Uygundur.
- İlk kullanımda birkaç dakika hafif bir koku ve az miktarda duman çıkabilir. Bu normaldir.
- Sadece ev içi kullanım için tasarlanmış bu cihazı satın aldığınız için teşekkür ederiz.

Kullanım talimatları

- Cihazı sabit, düz ve sıcağa dayanıklı bir zemine yerleştirin.

Cihazı ilk kez kullanmadan önce :

- Cihazı açmak için düğmeye basın (3).
- Plakaları çıkarmak için : düğmelere basın (5).

Plakaları yeniden yerlerine takmak için doğru açıyla her bir tabakayı kaydırın ve yerine kilitlemek için plakaya bastırın.

Cihazı kullanma :

- Isıtıcının sabit, iyi ayarlanmış ve cihaza iyi oturmuş olduğundan emin olunuz.
- Cihazı kapatın.
- Düğmenin "0" konumunda olduğundan emin olun.
- Fişi prize takın. Gösterilen düğmeden (4) açın (1 konumunda). Kırmızı ışık yanar. (1).
- Cihazı önceden ısıtın, gerekli pişirme ısısına ulaştığında yeşil ışık yanacaktır.
- Cihazı açın ve plakalara karışımları yerleştirin.
- Cihazı kapatın.
- Tercih ettiğiniz süre kadar karışımı pişmeye bırakın.
- Pişirme zamanı boyunca, pilot ışığın açık ve kapalı olarak yanması normaldir.
- Piştikten sonra "0" düğmesine basarak cihazı kapatın. Cihazın fişini prizden çıkarın.
- Cihazı açık konumdayken yaklaşık 1 saat soğumaya bırakın.

TR

Temizleme

- Temizlemeden önce cihazın fişini çekin ve cihaz tamamen soğuyana kadar bekleyin.
- Izgara plakalarını çıkarıp bulaşık makinesinde yıkamadan önce cihazın kapaklarını açarak soğumaya bırakın (yaklaşık 1 saat).
- Cihazın dışını temizlemek için nemli bir sünger kullanın ve dikkatlice kurulayın.
- Plakaları temizlemek için nemli bir sünger ve bulaşık deterjanı kullanın. Duruladıktan sonra dikkatlice kurulayın.
- Plakalar bulaşık makinesinde yıkanabilir.

Düzenleme

- Yer tasarrufu için cihazı dik bir şekilde saklayabilirsiniz. Kordonu sarıp, kordon saklama bölümüne yerleştirebilirsiniz

Çevre



Önce çevre koruma !

① Cihazınızda pek çok değerlendirilebilir veya yeniden dönüştürülebilir materyal bulunmaktadır.

➔ Dönüşüm yapılabilmesi için bir toplama noktasına bırakın.

SAFETY INSTRUCTIONS

IMPORTANT SAFEGUARDS

- This appliance is intended for domestic household use only. It is not intended to be used in the following applications, and the guarantee will not apply for:
 - staff kitchen areas in shops, offices and other working environments;
 - farm houses;
 - by clients in hotels, motels and other residential type environments;
 - EN** - bed and breakfast type environments.
- Never leave the appliance unattended when in use.
- This appliance is not intended for use by persons (including children) with reduced physical, sensory or mental capabilities, or lack of experience and knowledge, unless they have been given supervision or instruction concerning use of the appliance by a person responsible for their safety.
Children should be supervised to ensure that they do not play with the appliance.
- This appliance can be used by children aged from 8 years and above and persons with reduced physical, sensory or mental capabilities or lack of experience and knowledge if they have been given supervision or instruction concerning use of the appliance in a safe way and understand the hazards involved. Children shall not play with the appliance. Children under the age of 8

years should not use this appliance unless continuous supervision by a responsible adult is given. Cleaning and user maintenance shall not be made by children unless they are older than 8 years and supervised. Keep the appliance and its cord out of reach of children less than 8 years.

-  Accessible surface temperatures can be high when the appliance is operating.
- Make sure that the electric power supply is compatible with the power rating and voltage indicated on the bottom of the appliance.
- This appliance is not intended to be operated by means of an external timer or separate remote-control system.
- If the power supply cord is damaged, it must be replaced by the manufacturer or its service agent or a similarly qualified person in order to avoid a hazard.
- Do not immerse the appliance in water. Do not immerse the appliance and power cord in water.
- Remove all packaging materials, stickers and accessories from the inside and the outside of the appliance.
- Unwind the cord completely and plug in the appliance.
- If it is necessary to use an extension lead ensure that it is of suitable construction and power rating, with an earth connection.
- Always plug the appliance into an earthed socket.

EN

Do

- Read the instructions in this leaflet carefully and keep them within reach. Any commercial use, inappropriate use or failure to comply with the instructions, the manufacturer accepts no responsibility and the guarantee will not apply.
- If an accident occurs, rinse the burn immediately with cold water and call a doctor if necessary..
- On first use, wash the plates (follow paragraph cleaning), pour a little cooking oil onto the plates and wipe with a soft cloth.
- Position the power cord carefully, whether an extension is used or not, so that guests can move freely around the table without tripping over it.
- To prevent damage to the plates, only use them on the appliance for which they were designed (e.g., do not place in an oven, on the gas ring or electric hot-plate, etc.).
- Always use a wooden or plastic spatula to avoid damaging the cooking plate.
- Check that the appliance is unplugged before cleaning.
- Clean the plates and appliance with a sponge, hot water and washing-up liquid.
- Cooking fumes may be dangerous for animals which have a particularly sensitive respiratory system, such as birds. We advise bird owners to keep them away from the cooking area.
- Only use the plates provided with the appliance or bought from an Approved service Centre.
- If the appliance is used in the centre of the table, keep it out of the reach of children.

EN

Do not

- Never leave the appliance plugged in when not in use.
- To prevent the appliance from overheating, do not place it in a corner or against a wall.
- Never place the appliance directly on a fragile surface (glass table, tablecloth, varnished furniture, etc.) or on a soft surface such as a tea-towel.
- Never place the appliance on or near hot or slippery surfaces; never leave the cord hanging over a heat source (hotplates, gas stove, etc.).
- Do not place cooking utensils on the cooking surfaces of the appliance.
- Never cut food directly on the plates.
- Do not use metal scourers or scouring powders to avoid damaging the cooking surface.
- The appliance and its power supply cord must not be put in the dishwasher.
- Never immerse the appliance and cord in water.
- Do not heat the appliance in vertical position.
- Do not plug in the appliance without positioning the plates correctly.

Advice / information

- For your safety, this appliance conforms to all applicable standards and regulations (Low Voltage Directive, Electromagnetic Compatibility, Food Compliant Materials, Environment, ...).
- On first use, there may be a slight odour and a little smoke.
- Thank you for buying this appliance, which is intended for domestic use only.

Instructions for use

- Place your appliance on a flat, stable and heat-resistant surface.

Before you use your appliance for the first time :

- Press the button to open the appliance (3).
- To remove the plates: press the buttons (5).

To put the plates back in position, slide each plate at an angle and press on the plate to lock it into place

Using the appliance :

- Ensure that the plates are stable, well positioned and correctly clipped to the appliance.
- Close the appliance.
- Check that the switch is in "0" position.
- Connect the cord into the mains. Turn on the switch (4) (position 1). The red light will light up (1).
- Allow the appliance to pre-heat, the green light comes on when the correct cooking temperature is reached.
- Open the appliance and place the preparations on the plates.
- Close the appliance.
- Leave the preparations to cook for the desired time.
- During the cooking time, it is normal that the pilot light turns on and off intermittently.
- When cooking is complete, switch off the appliance by pressing "0". Unplug the electrical cord from the wall socket.
- Let the appliance cool down (approximately 1 hour).

EN

Cleaning

- Unplug the appliance. Leave it to cool down before cleaning.
- Leave the appliance to cool down (about 1 hour) in an open position before removing the plates .
- To clean the outside of the appliance, use a damp sponge and wipe dry carefully.
- To clean the plates, use a damp sponge and washing-up liquid. Rinse and wipe dry carefully.
- The plates are dishwasher safe.

Storing

- The appliance can be stored vertically to save space. Wind up the cord into the cord storage area.

Environment



Environment protection first!

- ① Your appliance contains valuable materials which can be recovered or recycled.

➔ Leave it at a local civic waste collection point.

BEZPEČNOSTNÍ POKYNY BEZPEČNOSTNÍ OPATŘENÍ

- Tento přístroj je určen výhradně pro použití v domácnosti. Není určen pro použití v následujících případech, na které se nevztahuje záruka:
 - používání v kuchyňských rozích vyhrazených pro personál v obchodech, kancelářích a v jiném profesionálním prostředí,
 - používání na farmách,
 - používání zákazníky hotelů, motelů a jiných zařízení ubytovacího typu,
 - používání v pokojích pro hosty.
- Přístroj nikdy nepoužívejte bez dozoru.
- Tento přístroj není určen k tomu, aby ho používaly osoby (včetně dětí), jejichž fyzické, smyslové nebo duševní schopnosti jsou snižené, nebo osoby bez patřičných zkušeností nebo znalostí, pokud na ně nedohlíží osoba odpovědná za jejich bezpečnost nebo pokud je tato osoba předem nepoučila o tom, jak se přístroj používá. Na děti je třeba dohlížet, aby si s přístrojem nehrály.
- Tento přístroj mohou používat děti od 8 let věku a osoby bez dostatečných zkušeností a znalostí nebo s omezenými tělesnými, smyslovými nebo duševními schopnostmi, pokud však byly proškoleny a

CS

informovány o používání přístroje bezpečným způsobem a uvědomují si možná rizika. Děti si nesmějí hrát s přístrojem. Čištění a uživatelskou údržbu nesmějí provádět děti do 8 let, starší děti jen pod dozorem. Spotřebič a jeho napájecí kabel skladujte mimo dosah dětí do 8 let.

-  Jestliže je přístroj zapnutý, některé části mohou být horké. Nesahejte na horké plochy přístroje.
- Ujistěte se, že elektrická instalace odpovídá příkonu a napětí, které jsou uvedeny na spodní straně přístroje.
- Tento přístroj není určen k tomu, aby fungoval ve spojení s externím časovým spínačem nebo se zvláštním dálkově ovládaným systémem.
- Jestliže napájecí kabel tohoto přístroje je poškozený, z bezpečnostních důvodů jej musí vyměnit výrobce, jeho servisní oddělení nebo osoba se srovnatelnou kvalifikací.
- Tento přístroj se nikdy nesmí ponořit do žádné kapaliny. Přístroj a šňůru nikdy neponořujte do vody.
- Z vnitřní i vnější strany přístroje odstraňte všechny obaly, samolepky nebo různá příslušenství.
- Odviňte šňůru po celé délce.
- Používáte-li prodlužovací kabel, musí mít minimálně stejný průřez a uzemněnou zásuvku
- Přístroj zapojte pouze do uzemněné zásuvky.

CS

Co dělat

- Pozorně si přečtěte a uložte na dosah ruky pokyny v tomto návodu, které jsou společně pro různé verze podle příslušenství dodaného s tímto přístrojem.
- Jestliže dojde k popálení, ihned dejte popálené místo pod studenou vodu a v případě potřeby přivolejte lékaře.
- Před prvním použitím umyjte nádoby (viz odstavec Čištění), potřete kapkou oleje a vyčistěte jemným hadříkem.
- Pozor na umístění napájecí šňůry s prodlužovací šňůrou nebo bez ní, učiňte veškerá nezbytná bezpečnostní opatření, aby nebránila pohybu lidí u stolu a aby nikomu nepřekážela.
- Nádoby používejte pouze se zařízením, pro které jsou určeny, abyste zamezili jejich poškození (např. nedávejte je do trouby, na plynové nebo elektrické sporák, apod.).
- Aby byla zachována vrstva hrnce, vždy používejte plastové nebo dřevěné stěrky.
- Před čištěním ověřte, zda je přístroj odpojený.
- Vyčistěte destičky a tělo přístroje pomocí houbičky, vody a tekutého čistícího prostředku.
- Výpary uvolňované při vaření mohou být nebezpečné pro některá zvířata, která mají velice citlivý respirační systém, jako jsou ptáci. Majitelům ptáků doporučujeme, aby je umístili mimo kuchyň.
- Používejte pouze nádoby dodané se zařízením nebo zakoupené v autorizovaném servisním středisku.
 - Jestliže přístroj používáte uprostřed stolu, umístěte jej mimo dosah dětí.

CS

Co nedělat

- Nikdy nezapojujte do sítě přístroj, které nepoužíváte.
- Přístroj nedávejte do rohu nebo ke stěně, aby se nepřehříval.
- Přístroj nikdy nepokládejte přímo na křehký nebo choulolistivý podklad (skleněný stůl, ubrus, lakovaný nábytek...). Nepoužívejte pružný podklad, jako je například pryžová krytina.
- Neumísťujte přístroj na kluzké nebo teplé plochy ani do jejich blízkosti; nikdy nenechávejte kabel viset nad zdrojem tepla (varné plotny, sporák...).
- Na zahřívání plochy přístroje nepokládejte kuchyňské náčiní.
- Nekrájejte potraviny přímo na deskách,
- Nikdy nepoužívejte drátěnku ani prášek k čištění, abyste nepoškodili povrch pro tepelnou úpravu (např.: nepřilnavou vrstvu proti připečení, ...).
- Zařízení a napájecí šňůra se nesmí mýt v myčce na nádobí.
- Přístroj a šňůru nikdy neponořujte do vody.
- Neohřívejte přístroj ve svislé poloze.
- Nezapojujte přístroj bez správně nasazených desek.

Rady/Informace

- V zájmu vaší bezpečnosti je tento přístroj ve shodě s použitelnými normami a předpisy (Směrnice o nízkém napětí, Elektromagnetické kompatibilitě, Materiálech v kontaktu s potravinami, životním prostředím...).
- Při prvním použití se během prvních minut může objevit mírný zápach a kouř.
- Děkujeme vám, že jste si koupili tento přístroj, které je určen výhradně pro použití v domácnosti.

Návod k použití

- Přístroj položte na pevnou pracovní plochu.

Před prvním použitím :

- Otevřete přístroj stiskem tlačítka (3).
- Chcete-li desky odstranit, stiskněte tlačítka (5). Chcete-li desky znovu nasadit, nasuňte každou desku v úhlu a zatlačte na desku, čímž ji zablokujete na místě

Používání spotřebiče :

- Zkontrolujte, zda jsou nádoby stabilní, správně umístěné a připojené k zařízení.
- Přístroj zavřete.
- Zkontrolujte, zda je spínač v poloze "0".
- Zapojte šňůru do zásuvky ve zdi. Zapněte spínač (4) (poloha 1). Rozsvítí se červená kontrolka (1).
- Nechte přístroj přehřát: přehřátí je ukončeno, jakmile se rozsvítí zelená kontrolka.
- Otevřete spotřebič a rozložte pokrm na desky.
- Přístroj zavřete.
- Nechte pokrm vařit požadovanou dobu.
- Při prvním použití se během prvních minut může objevit mírné zápach a kouř. Je normální.
- Po konci vaření spotřebič vypněte stiskem tlačítka "0". Přístroj odpojte od sítě.
- Nechte přístroj vychladnout (asi 1 hodinu)

Čištění



- Před čištěním odpojte spotřebič a nechte jej zcela vychladnout.
- Přístroj nechte vychladnout cca 1 hodinu v otevřené poloze, než vyjmete desky.
- Chcete-li vyčistit vnější stranu spotřebiče, použijte mokrou houbičku a pečlivě osušte.
- Desky vyčistěte mokrou houbičkou a saponátem. Pečlivě opláchněte a otřete do sucha.
- Lze je mýt v myčce nádobí.

Vložení

- Spotřebič lze uskladnit svisle, aby se ušetřilo místo. Kabel naviňte do oblasti pro uskladnění kabelu.

Životním prostředí



Podílejme se na ochraně životního prostředí!

① Váš přístroj obsahuje čtené materiály, které lze zhodnocovat nebo recyklovat.

➔ Svěřte jej sběrnému místu nebo, neexistuje-li, schválenému servisnímu středisku, kde s ním bude naloženo odpovídajícím způsobem.

BEPZEČNOSTÉ POKYNY BEZPEČNOSTNÉ OPATRENIA

- Tento prístroj je určený výhradne na domáce použitie. Nesmie sa používať v nasledujúcich prípadoch, ktoré záruka nepokrýva:
 - v kuchynských kútoch vyhradených pre personál v obchodoch, kanceláriách a v iných profesionálnych priestoroch,
 - na farmách,
 - nesmú ho používať klienti hotelov, motelov a iných priestorov, ktoré majú ubytovací charakter,
 - v priestoroch typu „hostovské izby“.
- Nikdy nenechávajte spotrebič bez dozoru.
- Tento spotrebič by nemali používať osoby (vrátane detí) so zníženými fyzickými, zmyslovými, alebo mentálnymi schopnosťami, alebo osoby bez skúseností, či neoboznámené osoby, okrem prípadu, keď sú pod dozorom osoby zodpovednej za ich bezpečnosť, prípadne ak im táto osoba poskytne predbežné inštrukcie týkajúce sa používania spotrebiča. Je potrebné uistiť sa, že sa žiadne deti nehrajú so spotrebičom.
- Tento prístroj nie je určený k tomu, aby ho používali osoby (vrátane detí), ktorých fyzické, zmyslové alebo duševné schopnosti sú znížené, alebo osoby bez patričných skúseností alebo vedomostí, ak na ne nedohliada osoba zodpovedná za ich bezpečnosť

SK

alebo ak ich táto osoba vopred nepoučila o tom, ako sa prístroj používa. Na deti treba dohliadať, aby sa s prístrojom nehrali.

Prístroj vrátane prívodnej šnúry udržujte mimo dosahu detí.

-  Teplota prístupných povrchov môže byť veľmi vysoká, keď je spotrebič v prevádzke.
- Skontrolujte, či sa vaša elektrická inštalácia zhoduje s výkonom a napätím, ktoré sú uvedené na spotrebiči.
- Tento spotrebič nie je určený na zapínanie pomocou externých spínacích hodín, alebo oddeleného externého ovládania.
- Ak je prívodná šnúra tohto spotrebiča poškodená, musí byť vymenená výrobcom, jeho autorizovaným servisným strediskom, alebo osobou so zodpovedajúcou kvalifikáciou, aby sa predišlo rizikám.
- Tento prístroj sa nesmie ponárať do žiadnej tekutiny. Spotrebič ani prívodnú šnúru nikdy neponárajte do vody.
- Odstráňte všetky obaly, samolepky alebo príslušenstvo, nachádzajúce sa tak vo vnútri, ako aj vonku na prístroji.
- Úplne rozviňte prívodnú elektrickú šnúru.
- Ak používate predlžovací kábel, musí mať minimálne rovnaký prierez a uzemnenú zásuvku.

SK

- Spotrebič pripájajte iba do zásuvky s integrovaným uzemnením.

Čo robiť

- Pozorne čítajte a uchovajte pokyny tohto návodu, ktoré sú spoločné pre jednotlivé verzie podľa typu príslušenstva dodaného spolu s vašim spotrebičom.
- V prípade úrazu popáleninu okamžite ošetrte studenou vodou a podľa potreby zavolajte lekára.
- Pred prvým použitím umyte varnú dosku alebo varné dosky (postupujte podľa odseku Čistenie), na varnú dosku alebo dosky naneste trochu oleja a utrite ich jemnou handričkou.
- Dbajte na umiestnenie napájacieho kábla (či sa používa s predlžovacím káblom alebo bez neho) a urobte všetky opatrenia, aby kábel neprekážal pri pohybe stolujúcim, aby niekto o neho nezakopol.
- Platne používajte iba so zariadením, pre ktoré boli určené, aby ste predišli ich poškodeniu (napr. nedávajte ich do rúry, na plynový alebo elektrický varič ap.).
- Aby ste sa vyhlí poškodeniu povrchu varnej dosky, vždy používajte varechy z umelej hmoty alebo z dreva.
 - Pred čistením zariadenia skontrolujte, či je odpojené z elektrickej siete.
 - Varné dosky a telo prístroja môžete očistiť špongiou a tekutým čistiacim prostriedkom na riad.
- Spaliny môžu byť nebezpečné pre zvieratá so zvlášť citlivou dýchacou sústavou, ako sú vtáky. Chovateľom vtákov odporúčame, aby ich umiestnili do dostatočnej vzdialenosti od kuchyne.
- Používajte iba platne dodané so zariadením alebo zakúpené v autorizovanom servisnom stredisku.
- Ak prístroj používate v strede stola, dbajte na to, aby bol mimo dosahu detí.

SK

Čo nerobiť

- Spotrebič nikdy nenechávajte pripojený do elektrickej siete ak ho nepoužívate.
- Neumiestňujte spotrebič do rohu, alebo k stene, aby ste predišli jeho prehriatiu.
- Nikdy neumiestňujte spotrebič priamo na krehký povrch (sklenený stôl, obrus, lakovaný nábytok...). Nepoužívajte poddajný podklad, ako napríklad obrus.
- Zariadenie nepokladajte na klzké a teplé plochy alebo do ich blízkosti; napájací kábel nikdy nenechávajte voľne visieť nad zdrojom tepla (varné dosky, plynový sporák...).
- Na varné plochy prístroja neukladajte kuchynské náradie.
- Potravinu nekrájajte priamo na platniach,
- Nikdy nepoužívajte kovové drôtenky ani práškový čistiaci prostriedok, aby ste nepoškodili povrch varnej dosky (napr. nelepivú povrchovú úpravu...).
- Zariadenie a sieťový kábel sa nesmú umývať v umývačke riadu.
- Spotrebič, ani privodnú šnúru nikdy neponárajte do vody.
- Zariadenie nikdy nezohrievajte vo vertikálnej polohe.
- Zariadenie nezapájajte do siete, ak nie sú správne umiestnené platne.

Rady/Informácie

- Pre vašu bezpečnosť je tento spotrebič v súlade s platnými normami a právnymi predpismi (Smernica o nízkom napätí, o elektromagnetickej kompatibilite, predmetoch v kontakte s potravinami, o životnom prostredí...).
- Pri prvom použití môže zo začiatku dôjsť k ľahkému uvoľneniu dymu a zápachu.
- Ďakujeme Vám, že ste zakúpili tento spotrebič, určený výlučne na použitie v domácnosti.

Návod na použitie

- Umiestnite váš spotrebič na pevný povrch.

Pred prvým použitím :

- Prístroj otvorte stlačením tlačidla (3).
- Platne je možné vybrať stlačením tlačidiel 1. Pri opätovnej montáži platní vložte platňu šikmo a zatlačte ju, aby sa zaistila.

Používanie zariadenia :

- Skontrolujte, či sú platne stabilné, správne umiestnené a pripnuté k zariadeniu.
- Zatvorte spotrebič.
- Skontrolujte, či je vypínač v polohe "0".
- Kábel zapojte do elektrickej zásuvky v stene. Vypínač (4) zapnite (poloha 1). rozsvieti sa červené kontrolné svetlo (1).
- Prístroj nechajte predhriať: predhrievanie je ukončené keď sa rozsvieti zelená kontrolka.
- Zariadenie otvorte a jedlo položte na platne.
- Zatvorte spotrebič.
- Jedlo nechajte piecť požadovanú dobu.
- Pri pečení je normálne, že sa kontrolné svetlo neustále rozsvetuje a zhasína.
- Na konci pečenia zariadenie vypnite prepnutím vypínača na 0. Odpojte spotrebič z elektrickej siete.
- Nechajte otvorený spotrebič vychladnúť (približne 1 hodinu).

SK

Čistenie

- Pred akýmkoľvek čistením zariadenie odpojte od siete a nechajte dôkladne vychladnúť.
- Pred uvoľnením platničiek nechajte prístroj chladnúť približne 1 hodinu v otvorenej polohe.
- Vonkajšiu stranu zariadenia očistite vlhkou špongiou a dôkladne ju utrite.
- Platne očistite vlhkou špongiou a čistiacim prostriedkom na riad. Opláchnite ich a dôkladne utrite.
- Varné dosky sa môžu umývať v umývačke riadu.

Umiestnenie

- Zariadenie sa môže skladovať vo vertikálnej polohe kvôli úspore miesta. Kábel navite na vyhradené miesto.

O životnom prostredí



Chráňte životné prostredie !

① Váš spotrebič obsahuje množstvo zhodnotiteľnej a recyklovateľnej hmoty.

➔ Odovzdajte ho do zberného strediska, alebo do autorizovaného servisného strediska, kde bude spracovaný.

BIZTONSÁGI TANÁCSOK FONTOS FIGYELMEZTETÉSEK

- Ez a készülék kizárólag háztartásbeli használatra alkalmas. Nem alkalmas az alábbiakban felsorolt használatokra, amelyekre a garancia nem terjed ki:
 - boltok, irodák és egyéb munkahelyek alkalmazottak számára fenntartott konyháiban történő használatra,
 - gazdaságokban történő használatra,
 - hotelek, motelek és egyéb szálláshelyek ügyfelei általi használatra,
 - vendégszobákban történő használatra.
- Soha ne hagyja a készüléket felügyelet nélkül működés közben.
- **HU** Tilos a készüléket olyan személyeknek használnia (beleértve a gyerekeket is), akiknek fizikai, érzékelési vagy szellemi képességeik korlátozottak, valamint olyan személyeknek, akik nem rendelkeznek a készülék használatára vonatkozó gyakorlattal vagy ismeretekkel. Kivételt képeznek azok a személyek, akik egy biztonságukért felelős személy által vannak felügyelve, vagy akikkel ez a személy előzetesen ismertette a készülék használatára vonatkozó utasításokat. Ajánlott a gyerekek felügyelete, annak érdekében, hogy ne játszanak a készülékkel.
- Ez a készülék 8 éves vagy idősebb korú gyermekek által is használható, továbbá csökkentett fizikai, érzékszervi vagy mentális képességekkel rendelkező,

illetve tapasztalatlan személyek által is, ha azok felügyelve vannak és kaptak útmutatást a készülék biztonságos kezeléséről, valamint megértették a vele járó veszélyeket. A gyerekek ne játsszanak a készülékkel! A tisztítást és a karbantartást nem végezhetik 8 évnél fiatalabb gyermekek és az idősebbek is csak felügyelet mellett.

Tartsa a készüléket és a kábelt távol a 8 évnél fiatalabb gyermekektől.

-  A hozzáférhető felületek hőmérséklete magas lehet a készülék működésének ideje alatt.
- Bizonyosodjon meg arról, hogy elektromos felszerelése kompatibilis a készülék alján feltüntetett áram- és feszültségértékekkel.
- A készülék nem alkalmas külső időzítővel vagy különálló távvezérlő rendszerrel való működtetésre.
- ha a készülék kábele sérült, azt a gyártónak, az ügyfélszolgálat alkalmazottjának vagy hasonló képzettséggel rendelkező személynek kell kicserélnie a veszély elkerülése érdekében.
- A készüléket vízbe meríteni tilos! Soha ne merítse vízbe a készüléket és annak kábelét.
- Távolítsa el az összes csomagolóanyagot, matricát és tartozékot a készülék külsejéről és belsejéből.
- Tekerje le teljes hosszában a kábelt.
- Amennyiben toldó kábelt használ, úgy ennek a keresztmetszetének legalább megegyezőnek kell

lenni, és a csatlakozó aljzat is leföldelve kell, hogy legyen.

- A készüléket minden esetben kizárólag földelt csatlakozóaljzatba dugja.

Mit tegyen

- Olvassa el figyelmesen ezen útmutatóban összefoglalt utasításokat, és tartsa ezeket kéz- ügyben. Ezek mindegyik verzióra érvényesek, a készülékhez rendelt tartozékoktól függően.
- Ha baleset történik, az égési sebet azonnal tartsa hideg víz alá, és szükség esetén hívjon egy orvost.
- Az első használat előtt mossa le a lapot (lapokat) (kövesse a Tisztítás paragrafust), töltsön egy kevés olajt a lapra (lapokra), és törölje le egy puha törölruhával.
- Vigyázzon a hosszabbítóval ellátott vagy hosszabbító nélküli tápkábel elhelyezésére! Tegyen meg minden szükséges óvintézkedést, hogy ne akadályozza az asztal körüli forgalmat, és senki ne botoljon meg benne.
- A sütőlapok károsodásának megelőzése érdekében, ezeket kizárólag a hozzájuk tervezett készülékkel használja (pl. ne helyezze sütőbe, gáz- vagy elektromos főzőlapra stb.).
- A főzőlap borításának megőrzése érdekében mindig műanyag vagy fa forgatólapátot használjon.
- Tisztítás előtt ellenőrizze, hogy a készülék ki van-e húzva.
- Tisztítsa át a készülék belső és külső felületeit egy ronggyal, vízzel és némi mosogatószerrel.
- A sütéskor felszabaduló füstök veszélyesek lehetnek az olyan állatokra nézve, amelyek különösen érzékeny légzőrendszerrel rendelkeznek, mint amilyenek például a madarak. A madártulajdonosoknak javasoljuk, hogy tartsák távol az állatokat a sütési területtől.
- A készülék nem alkalmas külső időzítővel vagy különálló távvezérlő rendszerrel való működtetésre.
- Ha a készüléket az asztal közepén használja, tartsa távol a gyermekektől.

HU

Mit ne tegyen

- Használaton kívül soha ne csatlakoztassa a készüléket.
- A készülék túlmelegedésének megelőzése érdekében, ne helyezze azt a sarokba vagy falnak támasztva.
- Soha ne helyezze a készüléket közvetlenül érzékeny felületre (üvegasztal, asztalterítő, lakkozott bútor stb.). Kerülje a készülék puha felületen történő használatát, mint amilyen például a viaszos terítő.
- Ne tegye a készüléket csúszós vagy forró felületre vagy ezek közelébe; soha ne hagyja a csatlakozó kábelt hőforrás felett lógni (főzőlapok, gáztűzhely stb.).
- A sütőfelszereléseket ne helyezze a készülék sütőfelületeire.
- Ne vágja fel az ételt közvetlenül a sütőlapokon,
- Soha ne használjon fémszivacsot, vagy súrolóport a főzőfelület (pl.: tapadásmentes bevonat,...) sérülésének elkerülése érdekében.
- A készülék és ennek tápkábele nem tisztítható mosogatógéppben.
- Soha ne merítse vízbe a készüléket és annak kábelét.
- Ne használja a készüléket függőleges helyzetben!
- Csak akkor dugja be a készüléket, ha a betétek a helyükön vannak!

Tanácsok/Információ

- Az Ön biztonsága érdekében ez a termék megfelel a hatályban lévő szabályozásoknak (alacsonyfeszültségre, Elektromágneses Kompatibilitásra, Élelmiszerrel érintkező anyagokra, Környezetvédelemre stb. vonatkozó irányelvek).
- Első használatkor előfordulhat, hogy az első néhány percben a készülék enyhe szagot és némi füstöt bocsát ki.
- Köszönjük, hogy ezt a készüléket választotta, amely kizárólag háztartási használatra lett tervezve.

Használati utasítás

- Helyezze a készüléket szilárd felületre.

Első használat előtt :

- Nyissa ki a készüléket a (3) gomb megnyomásával.
- A betétek eltávolításához nyomja meg a gombokat (5). A betétek visszahelyezéséhez csúsztassa be ferdén őket, majd nyomja meg a betétet annak rögzítéséhez.

A készülék használata :

- Bizonyosodjon meg arról, hogy a sütőlapok stabilan állnak, megfelelő pozícióban vannak, és jól rögzültek a készülékhez.
- Zárja be a készüléket.
- Ellenőrizze, hogy a kapcsoló "0" állásban van-e.
- Csatlakoztassa a dugaszt a fali aljzathoz. Nyomja meg a kapcsolót (4) (1-es pozíció). A piros jelzőfény bekapcsol. (1).
- Hagyja előmelegedni a készüléket: Az előmelegítés befejeződött, amikor a zöld lámpa kigyullad.
- Nyissa fel a készüléket, és helyezze rá az ételt a betétre.
- Zárja be a készüléket.
- Hagyja sülni az ételt a kívánt ideig.
- Főzés során természetes jelenség, hogy a jelzőfény folyamatosan be- és kikapcsol.
- Ha az étel elkészült, kapcsolja ki a készüléket a "0"-s gombbal. Húzza ki a kábelt a foglalatból.
- Hagyja a készüléket lehűlni (körülbelül egy óra).



Tisztítás

- Tisztítás előtt húzza ki a készüléket, és hagyja, hogy az teljesen kihűljön.
- A lapok kivétele előtt hagyja a készüléket körülbelül 1 órán át hűlni.
- A készülék külső felének tisztításához használjon nedves szivacsot, majd törölje azt szárazra.
- A betétek tisztításához használjon nedves szivacsot és mosószeret. Öblítse le és szárítsa meg alaposan.
- Ezeket tisztíthatja mosogatógépben.

Rendezés

- A készülék függőleges helyzetben is tárolható. Tekerje fel a kábelt a kábeltárolóra.

Környezet



ÖVegyünk részt a környezetvédelemben.

① Készüléke több olyan anyagot tartalmaz, amely értékesíthető, újrafeldolgozható.

➔ Adja be gyűjtőhelyre, vagy ha közelében nincs, akkor jóváhagyott szervizhelyre, ahol megfelelő módon látnak el vele.

ZALECENIA BEZPIECZEŃSTWA WAŻNE WSKAZOWKI

- Urządzenie przeznaczone jest wyłącznie do użytku domowego. Nie jest przeznaczone do użytku w następujących warunkach, nieobjętych gwarancją :
 - kąciki kuchenne dla pracowników w sklepach, biurach i innych środowiskach profesjonalnych,
 - domki letniskowe/działki
 - użytkowanie przez klientów hoteli, moteli i innych obiektów o charakterze mieszkalnym,
 - obiekty typu "pokoje gościnne".
- Nigdy nie pozostawiać urządzenia bez nadzoru.
- Urządzenie to nie powinno być używane przez osoby (w tym przez dzieci), których zdolności fizyczne, sensoryczne lub umysłowe są ograniczone, ani przez osoby nie posiadające odpowiedniego doświadczenia lub wiedzy, chyba że osoba odpowiedzialna za ich bezpieczeństwo nadzoruje ich czynności związane z używaniem urządzenia lub udzieliła im wcześniej wskazówek dotyczących jego obsługi. Należy dopilnować, aby dzieci nie wykorzystywały urządzenia do zabawy.
- Urządzenie nie powinno być użytkowane przez dzieci poniżej 8 roku życia, oraz osoby które są upośledzone fizycznie lub umysłowo, jak również przez osoby nie posiadające doświadczenia i wiedzy, z wyjątkiem przypadków, kiedy znajdują się one pod

PL

opieką osoby odpowiedzialnej za ich bezpieczeństwo lub zostały przez nią poinstruowane w zakresie użytkowania urządzenia. Dzieci nie mogą bawić się urządzeniem. Czyszczenie i konserwacja urządzenia nie może być przeprowadzana przez dzieci poniżej 8 roku życia, chyba że są one nadzorowane przez osoby odpowiedzialne za ich bezpieczeństwo.

Przechowuj urządzenie i przewód z dala od dzieci poniżej 8 lat.

-  Temperatura dostępnych powierzchni działającego urządzenia może być wysoka.
- Sprawdzić, czy instalacja elektryczna jest kompatybilna z napięciem i natężeniem wskazanym na spodzie urządzenia.
- Urządzenie nie jest przeznaczone do obsługi z użyciem zewnętrznego regulatora czasowego lub systemu zdalnego sterowania.
- Jeśli Twoje urządzenie jest wyposażone w nieruchomy kabel: Jeśli kabel zasilający urządzenie jest uszkodzony, ze względów bezpieczeństwa musi on zostać wymieniony przez producenta, autoryzowany serwis lub osobę posiadającą podobne, odpowiednie uprawnienia.
- Urządzenia nie wolno zanurzać w żadnym płynie. Nigdy nie zanurzać urządzenia i kabla zasilającego w wodzie.
- Zdjąć wszystkie opakowania, naklejki i dodatkowe

PL

akcesoria znajdujące się zarówno na zewnątrz jak i wewnątrz urządzenia.

- Rozwinąć kabel na całą długość.
- Jeżeli używasz kabla przedłużającego, to musi on mieć co najmniej taki sam przekrój i gniazdo wtyczkowe z uziemieniem.
- Podłączać urządzenie jedynie do gniazda z wbudowanym uziemieniem.

Należy

- Należy uważnie przeczytać i przechowywać w podręcznym miejscu instrukcje, wspólne dla poszczególnych wersji urządzenia, sprzedawanych z różnym wyposażeniem dodatkowym.
- W razie wypadku, natychmiast połączyć oparzone miejsce zimną wodą, a w razie potrzeby wezwać lekarza.
- Przed pierwszym użyciem, umyć płytę lub płyty (patrz paragraf po Czyszczenie), nalać odrobinę oleju na płytę lub płyty i wytrzeć je miękką szmatką.
- Zwrócić uwagę na ułożenie kabla, bez względu na to czy korzystamy z przedłużacza czy nie. Zachować wszelkie środki ostrożności tak, aby żadna osoba nie zaplątała się w kabel.
- Aby nie dopuścić do uszkodzenia płyt, używać ich tylko z tym urządzeniem, do którego są przeznaczone (np. nie wkładać ich do piekarnika, nie ustawiać na palniku gazowym lub na elektrycznej płycie grzejnej itd.).
- Aby zachować zewnętrzną powierzchnię płyty grzejnej w dobrym stanie, zawsze używać szpatułki plastikowej lub drewnianej.
- Przed czyszczeniem, należy sprawdzić, czy urządzenie jest odłączone.
- Płytę grzejną i korpus urządzenia czyścić się gąbką, ciepłą wodą i płynem do mycia naczyń.
- Dym z pieczenia może być niebezpieczny dla zwierząt mających szczególnie wrażliwy układ oddechowy, np. dla ptaków. Właścicielom ptaków zalecamy trzymanie ich z dala od kuchni.
- Używać wyłącznie płyt dostarczonych wraz z urządzeniem lub zakupionych w autoryzowanym serwisie.
- Jeśli urządzenia używa się na środku stołu, ustawić go poza zasięgiem dzieci.

PL

Nigdy

- Nigdy nie włączać urządzenia, które nie jest używane.
- Aby nie dopuścić do przegrzania urządzenia, nie ustawiać go w rogu ani przy ścianie.
- Nigdy nie używać urządzenia ustawionego bezpośrednio na delikatnej podstawie (szklany stół, obrus, meble lakierowane...). Unikać stosowania elastycznych podkładek (gumowych, plastikowych).
- Nie ustawiać urządzenia na płaskich lub gorących powierzchniach lub w ich pobliżu; nigdy nie dopuszczać do zwisania przewodu nad nagrzaną powierzchnią (płyta kuchenna, kuchenka gazowa...).
- Nie kłaść przyborów kuchennych na płytach grzejnych urządzenia.
- Nie kroić produktów bezpośrednio na płytach.
- Nie stosować drapaków metalowych, ani proszku do szorowania, aby nie uszkodzić powierzchni grzewczych (np.: pokrycia zapobiegającego przywieraniu...).
- Urządzenie wraz z kablem zasilającym nie może być wkładane do zmywarki do naczyń.
- Nigdy nie zanurzać urządzenia i kabla zasilającego w wodzie.
- Nie rozgrzewać urządzenia ustawionego pionowo.
- Nie podłączać urządzenia do zasilania, jeśli płytki nie są prawidłowo ustawione.

Wskazówki / Informacja

- Dla bezpieczeństwa użytkownika, urządzenie to jest zgodne z odpowiednimi normami i przepisami (dyrektywa dotycząca niskich napięć, zgodności elektromagnetycznej, materiałów mających styczność z żywnością, dyrektyw dotyczących ochrony środowiska...).
- Przy pierwszym użyciu, w ciągu pierwszych minut użytkowania z urządzenia może wydzieląć się delikatny zapach i dym.
- Dziękujemy za zakup urządzenia, jest ono przeznaczone wyłącznie do użytku domowego.

Instrukcje obsługi

- Ustawić urządzenie na stabilnej podstawie.

Przed pierwszym użyciem :

- Otwórz urządzenie, naciskając na przycisk (3).
- Aby wyjąć płytki, wcisnąć przycisk (5). Aby z powrotem wstawić płytki, wsunąć każdą płytkę pod kątem i docisnąć do zablokowania.

Korzystanie z urządzenia :

- Upewnić się, że płyty są stabilne, dobrze ustawione i zamocowane na urządzeniu.
- Zamknąć urządzenie.
- Upewnić się, że przełącznik jest ustawiony w położeniu 0.
- Podłączyć kabel do gniazdka. Ustawić przełącznik (4) w położeniu 1. Zapali się czerwona lampka.
- Pozostawić urządzenie do nagrzania: Zakończenie fazy podgrzewania sygnalizowane jest zapaleniem się zielonej lampki.
- Otworzyć urządzenie i położyć potrawy na płytkach.
- Zamknąć urządzenie.
- Zostawić potrawy w urządzeniu na odpowiedni czas przyrządzenia.
- W czasie pieczenia normalne jest, że kontrolka na przemian zapala się i gaśnie.
- Po zakończeniu przyrządzania potraw wyłączyć urządzenie, wciskając 0. Wyłączyć urządzenie.
- Pozostawić urządzenie do ostudzenia (na około 1 godzinę) w pozycji otwartej.

Czyszczenie

- Przed czyszczeniem odłączyć urządzenie od zasilania i zaczekać, aż całkowicie wystygnie.
- Przed wyjęciem płytek pozostaw urządzenie do ostygnięcia przez około 1 godzinę w pozycji otwartej.
- Obudowę urządzenia czyścić wilgotną gąbką i ostrożnie wytrzeć do sucha.
- Płytki zmywać wilgotną gąbką i płynem do naczyń. Płukac i ostrożnie wytrzeć do sucha.
- Płytki opiekacza mogą być myte w zmywarce do naczyń.



Porządkowanie

- Aby zaoszczędzić miejsce, urządzenie może być przechowywane w pozycji pionowej. Zwinąć i schować kabel.

Środowisko



Bierzmy udział w ochronie środowiska !

① Urządzenie to zbudowane jest z licznych materiałów nadających się do powtórnego wykorzystania lub recyklingu.

➔ Należy oddać je do punktu zbiórki odpadów, a w przypadku jego braku do autoryzowanego serwisu, w celu jego przetworzenia.

ПРАВИЛА ЗА БЕЗОПАСНОСТ ВАЖНИ ПРЕДПАЗНИ МЕРКИ

- Този уред е предвиден само за домашна употреба. Не е предвиден да бъде използван в следните случаи, които не се покриват от гаранцията:
 - в кухненски боксове, предназначени за персонала в магазини, офиси и в други помещения за служителите;
 - във ферми;
 - от клиенти на хотели, мотели и други помещения за временно пребиваване;
 - във всякакви помещения от типа на хотелски стаи.
- Никога не оставяйте уреда без надзор.
- Уредът не е предвиден да бъде използван от лица (включително от деца), чиито физически, сетивни или умствени способности са ограничени, или лица без опит и знания освен ако отговорно за тяхната безопасност лице наблюдава и дава предварителни указания относно ползването на уреда. Наглеждайте децата, за да се уверите, че не играят с уреда.
- Този уред не е предвиден да се ползува от деца под 8 години, както и хора с ограничени физически и ментални способности и познания, освен ако не са инструктирани или над-

BG

зиравани в боравенето с уреда и предварително запознати с евентуалните рискове.

Пазете уреда и захранващия кабел извън обсега на деца!

-  Температурата на откритите повърхности се повишава, когато уредът е включен.
- Проверете дали електрическата инсталация е съвместима с мощността и напрежението, указани върху долната част на уреда.
- Този уред не е предвиден да бъде задействан чрез външен таймер или чрез отделна система за дистанционно управление.
- ако захранващият кабел е повреден, за да избегнете всякакви рискове, той трябва да бъде сменен от производителя, от сервиза за гаранционно обслужване или от лице със **BG** сходна квалификация..
- Уредът не трябва да се потапя във вода. Уредът, контролният панел и кабелът не трябва да се мокрят.
- Отстранете опаковката, лепенките и приставките от вътрешната и от външната страна на уреда.
- Развийте изцяло захранващия кабел.
- Ако използвате удължител, той трябва да има минимално еднакъв диаметър и

заземен контакт.

- Включвайте уреда само в заземен контакт.

Каквотрябва да направим

- Прочетете внимателно указанията за различните модели в зависимост от приставките, доставени с вашия уред, и ги запазете за бъдещо ползване.
- В случай на злополука облейте веднага изгореното място със студена вода и ако е необходимо повикайте лекар.
- Преди първата употреба измийте плочата/плочите (както е посочено в раздела "Почистване"), сипете малко олио върху нея/тях и избършете с мека кърпа.
- При поставянето на кабела, независимо дали е с удължител или не, вземете необходимите предпазни мерки, така че той да не пречи на свободното движение на хора около масата.
- За да предотвратите щети по плочите, използвайте ги само с уреда, за който са предназначени, (напр. не ги слагайте във фурната, върху газта или електрическия котлон).
- За да предпазите покритието на плочата за, използвайте само пластмасови или дървени шпатули.
- Уверете се, че уредът е изключен от захранването преди почистване.
- Нагриващите се плочи и корпусът на уреда се почистват с гъба, топла вода и течен препарат за съдове.
- Пушекът от печеното може да бъде опасен за животни с особено чувствителна дихателна система като птиците. Препоръчваме на собствениците на птици да ги държат на разстояние от кухнята.
- Използвайте само плочите, доставени в комплекта заедно с уреда, или закупени от оторизиран сервиз.
- Ако използвате уреда в средата на масата, погрижете се да не е достъпен за деца.

Каквоне трябва да правим

BG

- Не оставяйте уреда включен, когато не го използвате..
- За да избегнете прегряване на уреда, не го поставяйте в ъгъл или до стена.
- Никога не поставяйте уреда директно върху чупливи повърхности (стъклена маса, покривка, лакирана мебел и др.). Избягвайте използването на меки подложки от типа на гумирани покривки.
- Не поставяйте уреда върху или в близост до хлъзгави или горещи повърхности. Никога не оставяйте захранващия кабел да виси над източник на топлина (котлони, газова печка и др.).
- Не поставяйте кухненски съдове върху повърхностите за печене на уреда.
- не режете продуктите директно върху плочите.
- Почиствайте плочите и корпуса на уреда с гъба и течен препарат за съдове.
- Уредът и кабелът му не трябва да се слагат в миялна машина.
- Изпразвайте съдовете за сос след всяка употреба.
- Не нагривайте уреда във вертикално положение.
- Не включвайте уреда, преди да сте поставили плочите правилно.

Съвети/Данни

- За вашата безопасност този уред съответства на стандартите и на действащата нормативна уредба (Нисковолтова директива, Директива за електромагнитна съвместимост, Материали в контакт с хранителни продукти, околна среда и др.).
- При първото включване можете да усетите лека миризма и дим през първите няколко минути.
- Благодарим ви, че купихте този уред, предназначен само за домашна употреба.

Указания за употреба

- Поставете уреда върху стабилна повърхност.

Преди първа употреба :

- Отворете уреда, като натиснете бутон (3).
- За да отстраните плочите, натиснете бутоните(5). За да поставите плочите, плъзнете всяка от тях под ъгъл и я натиснете, така че да се закрепят на мястото си.

Използване на уреда :

- Проверете дали плочите са стабилно поставени и правилно захванати към уреда.
- Затворете уреда..
- Проверете дали ключът е в положение „0“.
- в електрическата мрежа. Включете от ключа (4) (положение 1). Червеният индикатор светва (1).
- Оставете уреда да се нагрее. Когато светне зеленият индикатор, предварителното затопляне е приключило.
- Отворете уреда и поставете продуктите върху плочите.
- Затворете уреда.
- Изчакайте желаното време, докато храната стане готова.
- Нормално е по време на печенето светлинният индикатор да светва и да угасва.
- Когато приключите с приготвянето на храната, изключете уреда, като натиснете ключа в положение 0. Изключете уреда от електрическата мрежа.
- Оставете уреда отворен, за да изстине (около 1 час).

Почистване

- Преди почистване изключете от контакта и оставете уреда да се охлади напълно.
- Оставете уреда отворен за около 1 час, за да изстине, преди да освободите плочите.
- За да почистите тялото на уреда, използвайте влажна гъба, а след това подсушете внимателно чрез избърсване.
- За да почистите плочите, използвайте влажна гъба и течен препарат за съдове. Изплакнете и подсушете добре чрез избърсване.
- Плочите могат да се почистват в миялна машина.



Подреджане

- Уредът може да се съхранява във вертикално положение, за да се пести пространство. Навийте кабела на мястото, предназначено за прибирането му.

Опазване на околната среда



Да участваме в опазването на околната среда!

① Уредът е изработен от различни материали, които могат да се предадат на вторични суровини или да се рециклират.

➔ Предайте го в специален център или, ако няма такъв, в одобрен сервиз, за да бъде преработен.

SFATURI PRIVIND SECURITATEA PRECAUȚII IMPORTANTE

- Nu a fost conceput pentru a fi utilizat în cazurile enumerate în continuare, care nu sunt acoperite de garanție:
 - utilizarea în bucătăriile destinate personalului din magazine, birouri și alte medii profesionale,
 - utilizarea în cadrul fermelor,
 - utilizarea de către clienții hotelurilor, motelurilor și ai altor medii cu caracter rezidențial,
 - utilizarea în medii de tipul camerelor de la pensiuni.
- Nu utilizați niciodată aparatul fără supraveghere.
- Acest aparat nu a fost conceput pentru a fi folosit de persoane (inclusiv copii) cu capacități fizice, senzoriale sau mintale diminuate sau de persoane fără experiență sau cunoștințe privind utilizarea unor aparate asemănătoare. Excepție constituie cazul în care aceste persoane sunt supravegheate de o persoană responsabilă de siguranța lor sau au beneficiat din partea persoanei respective de instrucțiuni prealabile referitoare la utilizarea aparatului. Este bine să fie supravegheați copiii, pentru a vă asigura că nu se joacă cu aparatul.
- Acest aparat poate fi folosit de copii de la vârsta de 8 ani și de către persoane cu capacități fizice, senzoriale ori mentale reduse sau cu lipsă de

RO

experiența și cunoștințe dacă au fost supervizați sau instruiți să folosească aparatul în siguranță și să înțeleagă ce pericole implică utilizarea. Curățarea și întreținerea nu va fi făcută de copii decât dacă au mai mult de 8 ani și sunt supervizați.

Păstrați aparatul și cablul de alimentare în locuri inaccesibile copiilor mai mici de 8 ani.

-  Temperatura suprafețelor accesibile poate fi ridicată în timp ce aparatul se află în funcțiune.
- Verificați dacă instalația electrică este compatibilă cu puterea și tensiunea indicate dedesubtul aparatului.
- Acest aparat nu este destinat punerii în funcțiune prin intermediul unui releu de timp exterior sau printr-un sistem separat cu telecomandă.
- dacă este avariata cablul acestui aparat, el trebuie înlocuit de producător, prin serviciul clienți al acestuia, sau de către o persoană cu o calificare **RO** similară, pentru a evita pericolele..
- Nu scufundați în apă aparatul. Nu scufundați niciodată aparatul și cablul acestuia în apă.
- Îndepărtați toate ambalajele, autocolantele sau diversele accesorii din interiorul și exteriorul aparatului.
- Derulați complet cablul.
- Dacă folosiți cablu prelungitor : acesta trebuie să

aibă cel puțin aceeași secțiune și o priză cu împământare .

- Nu conectați aparatul decât la o priză cu legare la pământ încorporată.

Ce trebuie făcut

- Citiți cu atenție și păstrați la îndemână instrucțiunile din acest manual, comune pentru diferitele versiuni, în funcție de accesoriile livrate odată cu aparatul dumneavoastră.
- Dacă se produce un accident, puneți imediat pe arsură apă rece și, dacă este nevoie, chemați un medic.
- Înainte de prima utilizare, spălați farfuria (farfuriile) (citiți paragraful cu instrucțiuni după Curățare), turnați un pic de ulei în farfuria și ungeți cu o cârpă moale.
- Poziționați cu grijă cablul electric, chiar dacă folosiți prelungitor, astfel încât vizitatorii să poată circula în jurul mesei fără să se împiedice sau să calce pe el.
- Pentru a evita deteriorarea vasului: folosiți-l doar pe suportul pentru care a fost conceput (de exemplu, nu-l folosiți în cuptorul de aragaz, pe aragazul electric sau cu gaz, etc.).
- Intotdeauna folosiți o spatulă de lemn sau plastic pentru a evita distrugerea farfuriei de gătit.
- Verificați dacă aparatul este deconectat de la priză, înainte de curățare.
- Curățați plăcile și corpul aparatului cu ajutorul unui burete, cu apă și detergent lichid de vase.
- Aburii din timpul gătitului ar putea fi periculoși pentru animalele care au un sistem respirator deosebit de sensibil, cum ar fi păsările. Îi sfătuim pe proprietarii de păsări să le îndepărteze din bucătărie.
- Utilizați doar plitele furnizate împreună cu aparatul sau cumpărate de la un centru de service autorizat.
- Dacă dispozitivul este poziționat în centrul mesei, vă rugăm aveți grijă să îl poziționați la distanță de copii care pot ajunge la el.

Ce nu trebuie făcut

RO

- Nu conectați niciodată aparatul când nu este utilizat.
- Pentru a evita supraîncălzirea aparatului, nu îl așezați într-un colț sau lângă un perete.
- Nu așezați niciodată aparatul direct pe un suport fragil (masă din sticlă, față de masă, mobilă lăcuită, etc.). Evitați să-l utilizați pe un suport flexibil, de tipul fețelor de masă plastic.
- Nu puneți aparatul pe sau în apropiere de suprafețe alunecoase sau calde; nu lăsați niciodată cablul de alimentare să atârne deasupra unei surse de căldură (plită de gătit, aragaz, etc.).
- Nu puneți ustensile de gătit pe suprafața de gătit a aparatului.
- Nu tăiați alimentele direct pe plăci.
- Nu folosiți produse de curățare abrazive pentru a nu afecta suprafața de gătit (de exemplu, învelișul non-adeziv).
- Este interzisă introducerea aparatului și a cablului de alimentare în mașina de spălat vase.
- Nu scufundați niciodată aparatul și cablul acestuia în apă.
- Nu încălziți aparatul în poziție verticală.
- Nu conectați aparatul la priză fără a avea plăcile corect poziționate.

Sfaturi/Informații

- Pentru siguranța dumneavoastră, acest aparat este conform cu normele și reglementările aplicabile (directivele privind echipamentele de joasă tensiune, compatibilitatea electromagnetă, materialele care intră în contact cu alimentele, mediul înconjurător etc.).
- La prima utilizare, se poate produce, în primele minute, o degajare ușoară de miros și de fum.
- Vă mulțumim că ați achiziționat acest aparat, destinat exclusiv unei utilizări domestice.

Instrucțiuni de utilizare

- Așezați aparatul dumneavoastră pe un plan stabil.

Înainte de prima utilizări :

- Deschideți aparatul apăsând pe butonul (3).
- Pentru a scoate plăcile, apăsați butoanele (5).
Pentru a pune plăcile la loc, introduceți fiecare placă oblic și apăsați pe ea pentru a o bloca în locașul său.

Utilizarea aparatului :

- Asigurați-vă că plitele sunt stabile, bine poziționate și prinse corect pe aparat.
- Reînchideți aparatul.
- Verificați dacă întrerupătorul este pe poziția 0.
- Conectați cablul electric de la priză. Puneți întrerupătorul (4) pe pornit (poziția 1). Indicatorul luminos roșu se aprinde (1).
- Lăsați aparatul să se preîncălzească: Preîncălzirea se termină când se aprinde indicatorul luminos verde. • Deschideți aparatul și puneți preparatele pe plăci.
- Reînchideți aparatul.
- Lăsați preparatele să se gătească cât timp doriți.
- În timp ce gătiți, este normal ca marmorul luminos să se aprindă și să se stingă succesiv.
- Când sunt gata, stingeți aparatul apăsând pe 0. Deconectați cablul electric de la priză.
- Lăsați aparatul să se răcească (aproximativ 1 oră).

Curățare

- Înainte de curățare, deconectați aparatul din priză și lăsați-l să se răcească complet.
- Lăsați aparatul să se răcească aproximativ 1 oră în poziție deschisă, înainte de ejectarea plăcilor.
- Pentru a curăța exteriorul aparatului, folosiți un burete umezit și apoi ștergeți-l cu grijă.
- Pentru a curăța plăcile, folosiți un burete umezit și detergent lichid de vase. Clățiți-le și apoi ștergeți-le bine.
- Acestea sunt compatibile cu mașinile de spălat vase.

RO

Organizare

- Aparatul poate fi depozitat vertical, pentru a face economie de spațiu. Înfășurați cablul în locul prevăzut în acest scop.

Mediul înconjurător



Să participăm la protecția mediului înconjurător!

① Aparatul dumneavoastră conține numeroase materiale valorificabile sau reciclabile.

➔ Predați-l la un punct de colectare sau, în lipsa acestuia, la un centru de service autorizat pentru a fi procesat în mod corespunzător.

SIGURNOSNE UPUTE

VAŽNA UPOZORENJA:

- Uređaj je prikladan za uporabu u vanjskome prostoru.
- Ovaj uređaj je isključivo namijenjen za uporabu u kućanstvu. Nije namijenjen za uporabu u sljedećim slučajevima, koji nisu pokriveni jamstvom:
 - u kuhinjama rezerviranim za osoblje u trgovinama, uredima i drugim radnim prostorima,
 - u seoskim domaćinstvima,
 - od strane gostiju hotela, motela i drugih smještajnih kapaciteta,
 - u prostorima tipa sobe za goste.
- Ovaj uređaj nije namijenjen za uporabu od strane osoba (uključujući djecu) s ograničenim fizičkim, osjetilnim ili psihičkim sposobnostima, ili nedovoljnim iskustvom ili znanjem osim ako su pod nadzorom ili dobivaju upute glede rada od osobe odgovorne za njihovu sigurnost. Djeca trebaju biti nadzirana kako bi se osiguralo da se ne igraju s ovim uređajem.
-  Površine u blizini uređaja mogu se malo zagrijati kada je uređaj u radu.
- Uklonite svu ambalažu, naljepnice i pribor u unutrašnjosti kao i na vanjskom dijelu uređaja.
- Odmotajte priključni vod.

HR

- Provjerite da li napon električne mreže odgovara naponu naznačenom na vašemu uređaju.
- Uređaj uključujte samo u uzemljenu utičnicu.
- Rabite li produžni priključni vod, mora biti istog presjeka kao priključni vod i biti priključen na uzemljenu utičnicu ; poduzmite neophodne mjere opreza kako se nitko o njega ne bi spotaknuo.
- Ako je priključni vod oštećen, morate ga zamijeniti u ovlaštenom servisu (vidi popis u jamstvenom listu) ili kod drugog podobnog stručnjaka kako biste izbjegli opasnost.
- Priključni vod se mora redovito provjeravati kako bi se utvrdili svi eventualni znakovi oštećenja, i ako je priključni vod oštećen, uređaj se više ne smije rabiti.
- Ovaj uređaj nije namijenjen za stavljanje u rad putem vanjske sklopke ili putem odvojenog sustava daljinske kontrole.
- Nikad ne ostavljajte uređaj bez nadzora kada je u radu.
- Ovaj uređaj se ne smije uranjati u tekućinu.
- Ovaj uređaj smiju rabiti djeca stara 8 i više godina te osobe sa smanjenom fizičkom, osjetilnom ili mentalnom sposobnošću, ili manjkom iskustva i znanja, ako su pod nadzorom ili im se

daju upute za rad s uređajem na siguran način te razumiju s time povezane opasnosti. Djeca ne smiju čistiti ni održavati uređaj, osim ako su starija od 8 godina i pod nadzorom.

Uređaj i njegov priključni vod držite izvan dosega djece koja su mlađa od 8 godina.

Potrebno je

- Pažljivo pročitajte i čuvajte na dohvatu ruku ove upute, zajedničke za različite inačice uređaja sukladno s priborom koji se dostavlja uz vaš uređaj.
- Ako dođe do opekline, odmah pustite hladnu vodu na opeklinu i po potrebi se obratite liječniku.
- Prije prve uporabe, operite ploče (Čišćenje upute), nauljite ih i obrišite mekom krpom.
- Pazite kako i gdje postavljate priključni vod, sa ili bez produžnog priključnog voda, kako se gosti ne bi spotaknuli o njega.
- Da biste izbjegli uništavanje ploča, rabite ih isključivo na originalnom uređaju (na primjer : nemojte ih stavljati u pećnicu, na plin ili električnu ploču...).
- Da biste očuvali ploču za pečenje, uvijek rabite plastični ili drveni pribor.
- Očistite ploče i kućište uređaja spužvicom namočenom vodom i sredstvom za pranje posuđa.
- Isparavanja iz kuhinje mogu biti opasna za životinje koje imaju osjetljiv dišni sustav, poput ptica. Savjetujemo vlasnicima ptica da ih udalje iz kuhinje.
- Rabite isključivo ploče koje dolaze uz uređaj ili ploče kupljene u ovlaštenom servisnom centru.
- Ako se uređaj rabi na sredini stola, postavite ga dalje od dosega djece.

Nikako ne raditi

- Nikad ne priključujte uređaj u mrežu kad se on ne rabi.
- U cilju izbjegavanja pregrijavanja uređaja, nemojte ga postavljati u kut ili uza zid.
- Nikad ne postavljajte uređaj izravno na lomljivu podlogu (stol od stakla, stolnjak, lakirani namještaj...) niti na mekane površine poput platnenih stolnjaka.
- Uredaj ne postavljajte na ili u blizinu vrućih i skliskih površina; kabel ne smije visjeti iznad izvora topline (ploča za kuhanje, plinske peći i sl.).
- Ne postavljajte kuhinjski pribor na površine za pečenje na uređaju.
- Nemojte rezati hranu izravno na pločama,
- Nikad ne rabite metalnu spužvu, niti prašak za ribanje, da ne biste oštetili površinu za pečenje (npr.: neprianjajući sloj, ...).
- Uredaj i priključni vod se ne smiju prati u perilici posuđa.
- Uredaj ne zagrijavajte u vertikalnom položaju.
- Uredaj ne uključujte u struju ako ploče nisu u ispravnom položaju.

Savjeti / informacije

- U cilju vaše sigurnosti, ovaj uređaj je sukladan s važećim normama i propisima (Direktiva o najnižem naponu, elektromagnetnoj kompatibilnosti, materijalima u dodiru s hranom, okolišu...).
- Pri prvoj uporabi moguće je lagano ispuštanje mirisa i dima koji su normalna pojava za prvi put i ubrzo će nestati.
- Zahvaljujemo na kupnji ovog uređaja, namijenjenog samo za uporabu u kućanstvu.

Upute za uporabu

- Postavite svoj uređaj na čvrstu, ravnu podlogu.

Prije prve uporabe :

- Odmotajte priključni vod.
- Za otvaranje uređaja pritisnite gumb (3).
- Za uklanjanje ploča: pritisnite gumb (5). Kako biste ih vratili u prvobitni položaj, ploče uvedite pod kutem te ih pritisnite kako biste ih učvrstili u odgovarajućem položaju.

Uporaba uređaja :

- Pazite da ploče budu stabilne, dobro postavljene i pričvršćene na uređaj.
- Zatvorite uređaj.
- Preverite, ali je stikalo v položaju "0"
- Priključite napajalni kabel na omrežno vtičnico. Obrnite stikalo (4) (položaj 1). Zасветила bo rdeča luč
- Pustite, da se napara ogreje. Ko je dosežena prava temperatura za kuhanje zasveti zelena luč.
- Odrpите napravo in namestite sestavine na ploščе.
- Zatvorite uređaj.
- Pustite, da se sestavine kuhajo toliko časa, kot je potrebno.
- Nič ni narobe, če se zelena luč med kuhanjem občasno vklopi in izklopi.
- Ko je kuhanje končano, izklopите napravo s pritiskom na "0". Uređaj isključite iz struje.
- Ostavite uređaj da se hladi (približno 1 sat) u otvorenome položaju.

Čišćenje

- Uređaj isključite iz struje. Prije čišćenja, ostavite uređaj da se ohladi .
- Prije uklanjanja ploča uređaj ostavite da se ohladi (oko 1 sat) u otvorenom položaju.
- Vanjske površine uređaja čistite vlažnom spužvom i oprezno osušite krpom.
- Ploče čistite pomoću vlažne spužve i sredstva za pranje posuđa. Isperite ih i oprezno osušite krpom.
- Svi spomenuti dijelovi su podobni za pranje u perilici posuđa.

Pohrana

- Uređaj možete pohraniti u vertikalnom položaju kako biste uštedjeli prostor. Kabel namotajte u

Okolišu



Sudjelujmo u zaštiti okoliša !

① Vaš uređaj sadrži brojne vrijedne materijale koji se mogu reciklirati i ponovno uporabiti.

➔ Odnosite uređaj na mjesto predviđeno za odlaganje sličnog otpada.

VARNOSTNA PRIPOROČILA

POMEMBNI PREVIDNOSTNI UKREPI :

- Naprava je namenjena samo za uporabo v gospodinjstvu.
- Ni predvidena za uporabo v spodaj navedenih primerih, katerih ne pokriva garancija:
 - V kuhinjskih kotih, namenjenih osebju v trgovinah, pisarnah in drugih službenih okoljih;
 - Na kmetijah,
 - Za uporabo gostov v hotelih, motelih in drugih o koljih bivalne narave,
 - V prostorih, ki se uporabljajo kot sobe za goste.
- Naprava ni predvidena za uporabo s strani oseb (kamor so vključeni tudi otroci) z zmanjšanimi fizičnimi, čutilnimi ali duševnimi sposobnostmi, ali oseb, ki nimajo izkušenj z napravo, oziroma je ne poznajo, razen če oseba, ki odgovarja za njihovo varnost, poskrbi za nadzor ali za predhodno usposabljanje o uporabi naprave. Poskrbeti je treba za nadzor otrok, da bi zagotovili, da se ne bodo igrali z napravo.
-  Med delovanjem naprave se dostopne površine lahko zelo segrejejo.
- Odstranite vso embalažo, nalepke ali pribor tako z notranjosti kot z zunanosti naprave.
- Napajalni kabel odvijte do konca.

SL

- Preverite ali električna instalacija ustreza moči in napetosti, navedenima na vaši napravi.
- Napravo lahko priključite samo na ozemljeno vtičnico.
- Če uporabljate podaljšek, preverite, če ima najmanj enak prerez in ozemljeno vtičnico; naredite vse, kar je potrebno, da se ne bo nihče zapletel vanj.
- Če je napajalni kabel poškodovan, ga je treba zamenjati s kablom ali posebnim sestavom, ki je na voljo pri proizvajalcu ali njegovem poprodajnem servisu.
- Napajalni kabel morate redno preverjati, da bi odkrili vsak znak poslabšanja njegovega stanja in če je kabel poškodovan, ne smete uporabljati naprave.
- Naprava ni predvidena za vključitev s pomočjo zunanjega časovnika ali posebnega daljinskega upravljalnika.
- Nikoli ne uporabljajte naprave brez nadzora.
- Naprave ne smete potopiti v vodo. Nikoli ne potaplajte naprave in njenega napajalnega kabla v vodo.
- To napravo lahko uporabljajo otroci starejši od 8 let in osebe z zmanjšanimi fizičnimi, senzoričnimi in mentalnimi sposobnostmi ali osebe brez znanja

in izkušenj le, če so pod nadzorom ali če predhodno pridobijo navodila o varni uporabi naprave in če razumejo tveganja, ki so vključena v uporabo naprave. Otroci se ne smejo igrati z napravo. Čiščenja in vzdrževanje naprave ne smejo opravljati otroci razen če so starejši od 8 let ali pod nadzorom.

Naprava in električna vrstica naj bosta izven dosega otrok, ki so mlajši od 8 let.

Svetujemo

- Natančno preberite in hranite na dostopnem mestu ta navodila za uporabo, ki so skupna za različne izdelke naprave glede na pribor, ki je dostavljen skupaj z vašo napravo.
- Če pride do nesreče, pustite, da na opekline teče hladna voda in po potrebi pokličite zdravnika.
- Pred prvo uporabo operite plošči (upoštevajte navodila za čiščenje Čiščenje), na plošči nanesite nekoliko olja za kuhanje in ju obrišite z mehko krpo.
- Pazite pri nameščanju napajalnega kabla z ali brez podaljška in naredite vse, kar je potrebno, da ne bi ovirali kroženja gostov okrog mize in da se ne bo nihče zapletel vanj.
- Preprečite poškodovanje plošč in ju uporabljajte samo na napravi, za katero sta bili zasnovani (tj. ne uporabljajte ju v pečici, na plinskem kuhalniku ali električni plošči in podobno).
- Da ne poškodujete prevleke žar plošče, vedno uporabljajte plastično ali leseno lopatko.
- Odklopite napravo iz omrežja, pred čiščenjem počakajte.
- Očistite napravo in plošče z gobo, vročo vodo in sredstvom za pomivanje .
- Dimi, ki nastajajo pri kuhanju, so lahko nevarni za živali s posebej občutljivim dihalnim sistemom, na primer za ptice. Lastnikom ptic svetujemo, da jih umaknejo iz kuhinje.
- Uporabljajte samo plošči, ki sta dobavljeni z napravo, ali kupljeni od pooblaščenega servisnega centra.
- Če napravo uporabljate na sredini mize, jo postavite izven dosega otrok.

SL Kaj ne smete narediti

- Naprave nikoli ne priključite na omrežno napajanje, če je ne uporabljate.
- Da preprečite pregretje naprave, je ne postavite v kot ali ob zid.
- Nikoli ne postavljajte naprave neposredno na občutljivo podporo (steklena miza, pregrinjalo, furnirano pohištvo...). Izogibajte se uporabi mehke podpore, na primer pregrinjala plastičen.
- Nikoli ne postavite naprave na vroče površine ali v njihovo bližino in je ne postavljajte na splozke površine. Nikoli ne dopustite, da bi napajalni kabel visel čez vire toplote (kuhalne plošče, plinski štedilnik itd.).
- Ne postavljajte kuhinjskega orodja na grelne površine naprave.
- Ne režite hrane neposredno na ploščah.
- Nikoli ne uporabljajte kovinske gobice in praška za drgnjenje, da ne bi poškodovali žarne površine (na pr.: prevleke proti sprijemanju, ...).
- Naprave in električne vrvice ne smete prati v pomivalnem stroju.
- Ne ogrevajte naprave v navpičnem položaju.
- Ne vklopite naprave, če plošče niso pravilno nameščene.

Nasvet / informacija

- Za zagotavljanje vaše varnosti ta naprava ustreza veljavnim standardom in predpisom (direktive za nizko napetost, elektromagnetno združljivost, materiali v stiku s hrano, okolje...).
- Pri prvi uporabi lahko v prvih minutah pride do rahlega oddajanja neprijetnega vonja in dima.
- Hvala, ker ste kupili to napravo, ki je namenjena izključno za uporabo v gospodinjstvih.

Navodila za uporabo

- Napravo postavite na trdno ravno podlago.

Pred prvo uporabo :

- Pritisnite na gumb za odpiranje naprave (3).
- Odstranjevanje plošč: pritisnite na gumbe (5). Plošče vmetite na njihovo mesto tako, da nagnete vsako ploščo in nato pritisnete nanjo, da se zaskoči.

Uporaba naprave :

- Zagotovite, da sta plošči stabilni, dobro nameščeni in pravilno pritrjeni na napravo.
- Ponovno zaprite napravo.
- Preverite, ali je stikalo v položaju "0".
- Branchez le cordon sur le secteur. Priključite napajalni kabel na omrežno vtičnico. Obrnite stikalo (4) (položaj 1). Zasvetila bo rdeča luč
- Pustite, da se napara ogreje. Ko je dosežena prava temperatura za kuhanje zasveti zelena luč.
- Odprite napravo in namestite sestavine na plošče.
- Ponovno zaprite napravo.
- Pustite, da se sestavine kuhajo toliko časa, kot je potrebno..
- Nič ni narobe, če se zelena luč med kuhanjem občasno vklopi in izklopi.
- Ko je kuhanje končano, izklopite napravo s pritiskom na "0". Izklopite napravo iz omrežja.
- Pustite, da se naprava ohladi (približno 1 uro) v odprtem položaju.

Čiščenje

- Odklopite napravo iz omrežja. Pred čiščenjem počakajte, da se ohladi.
- Počakajte, da se naprava ohladi (približno 1 uro) v odprtem položaju, preden odstranite plošče.
- Zunanost naprave očistite z vlažno gobico in jo skrbno obrišite.
- Plošče očistite z valžno gobico in sredstvom za pomivanje. Nato jih splaknite in skrbno obrišite.
- Plošče lahko perete v pomivalnem stroju.

Urejanje

- Napravo lahko zaradi prihranka prostora hranite v navpičnem položaju. Napajalni kabel navijte v temu namenjen prostor.

Okolje



Sodelujmo pri prizadevanjih za zaščito okolja!

① Vaša naprava vsebuje številne vredne materiale, ki se lahko reciklirajo.

➔ Zato jo odnesite na zbirno mesto, če ga ni pa v pooblaščen servisni center, kjer jo bodo ustrezno predelali.

SL

OHUTUSOOVITUSED

TÄHTSAD ETTEVAATUSABINÕUD:

- Seadet võib kasutada välitingimustes.
 - Seade on mõeldud ainult majapidamises kasutamiseks. See ei ole mõeldud kasutamiseks järgnevalt loetletud keskkondades ning järgneva puhul ei kehti ka garantii :
 - poodide personali köökides, kontorites ja teistes töökeskkondades;
 - taluhoonetes;
 - Klientide hotellides, motellides ja muudes elamu tüüpi keskkondades;
 - kodumajutustes.
 - Seadet ei tohi kasutada isikud (s.h. lapsed), kelle füüsilised ja vaimsed võimed ning meeled on piiratud või siis isikud, kes seda ei oska või ei tea, kuidas seade toimib, välja arvatud juhul, kui nende turvalisuse eest vastutav isik kas nende järele valvab või on neile eelnevalt seadme tööpõhimõtteid ja kasutamist selgitanud. Ka tuleb valvata selle järele, et lapsed seadmega ei mängiks.
- ET**
-  Seadme korpus võib selle töötamise ajal kuumeneda.
 - Võtke ära kõik võimalikud seadme peal või sees olevad pakkematerjali osad, kleebised ja lisatarvikud.
 - Kerige juhe täielikult lahti.

- Kontrollige, et seadme all oleval infoetiketil äratoodud võimsus ja toitepinge sobivad kasutatava võrgupingega.
- Kasutage ainult maandusega pistikut.
- Pikendusjuhtme kasutamisel peab sellel olema vähemalt sama ristlõike pindala ja maandatud pistikupesaga; võtke tarvitusele kõik ettevaatusabinõud, vältimaks seda, et keegi juhtme otsa komistab.
- Kui toitejuhe on katki, tuleb ohuolukordade ärahoidmiseks lasta see tootjal, tema müügijärgsel teenindusel või vastavat kvalifikatsiooni omaval isikul välja vahetada.
- Regulaarselt tuleb kontrollida toitejuhtme korrasolekut; kui juhe on viga saanud, ei tohi seadet kasutada.
- Seade ei ole ett nähtud kasutamiseks välise taimeri või muu seadmest eraldiseisva kaugjuhtimissüsteemiga.
- Ärge jätke seadet kunagi järelevalveta.
- Seadet ei tohi vette kasta. Ärge kastke seadet ja selle toitejuhet mitte kunagi vette.
- Seadet võivad kasutada lapsed alates 8. eluaastast, samuti vähesema füüsilise, sensoorse või vaimse võimekusega isikud ning väheste kogemuste ja teadmistega isikud juhul, kui neid on õpetatud seadet ohutult kasutama ja nad mõistavad sellega

ET

kaasnevaid ohte või kui nad kasutavad seadet järelevalve all. Lapsed ei tohi seadmega mängida. Seadet ei tohi puhastada ega hooldada lapsed, v.a juhul, kui nad on vanemad kui 8 aastat ja järelevalve all.

Hoidke seadet ja selle kaablit alla 8-aastastele lastele kättesaamatult.

Mida tuleb teha

- Lugege tähelepanelikult läbi ja hoidke käepärast juhendis sisalduv info, mis käib seadme erinevate lisatarvikutega varustatud variantide kohta.
- Põletuse korral hoidke põletada saanud kohta külma vee alla ja pöörduge vajadusel arsti poole.
- Enne esimest kasutamist peske plaadid puhtaks (vt. paragrahv pärast Puhastamine), valage plaatidele tilk õli ja pühkige need siis pehme lapiga üle.
- Jälgige toitejuhet ja võimalikku pikendusjuhet ning võtke tarvitusele kõik ettevaatusabinõud, et juhtmed ei häiriks inimeste liikumist laua ümber ja et keegi nende otsa ei komistaks.
- Plaatide katkimineku vältimiseks kasutage neid ainult selle seadmega, mille jaoks need ette on nähtud (näiteks ärge pange neid ahju, gaasileegile või elektripliidile).
- Et vältida küpsetusplaadi pinnakatte vigastamist, kasutage ainult plastist või puust labidat.
- Enne puhastamist veenduge, et seade on maha jahtunud ja vooluvõrgust eemaldatud.
- Puhastage seadme anumad ja korpus vees ja puhastusvahendis niisutatud svammiga. Neid võib pesta nõudepesumasinas.
- Küpsetamisel eralduvad aurud võivad teatud erakordselt tundliku hingamisaparaadiga lemmikloomadele (mitmesugused linnud) ohtlikud olla. Soovitatav on linde mitte köögis hoida.
- Kasutage ainult seadmega komplektis olevaid või volitatud teeninduskeskusest ostetud plaate.
- Kui seade paigutatakse söögilaua keskele, ei tohi see olla lastele kättesaadav.

Mida ei tohi teha

- Ärge jätke seadet vooluvõrku, kui te seda ei kasuta.
- Seadme ülekuumenemise vältimiseks ärge pange seda nurka ega vastu seinale.
- Seadet ei tohi panna purunemisohhtlikule või kuumakartlikule pinnale (nt. klaaslaud, laudlina, lakitud mööbel vms.). Ärge pange grilli pehmele alusele (nt. vakstule).
- Ära paiguta seadet kuuma või libeda pinna peale või lähedusse ja ära jäta juhet rippuma soojusallika kohale (keeduplaadid, gaasipliit...).
- Ärge pange köögiriistu seadme küpsetuspinnale.
- Ärge löigake toitu otse plaatide peal.
- Ärge kasutage metallist nuustikut ega küürimispastat, kuna need võivad küpsetuspinda (s.t. külgevõtmatud pinnakattet) vigastada.
- Seadet ja toitejuhet ei tohi pesta nõudepesumasinas.
- Ära kunagi soojenda seadet püstasendis.
- Ära lülita seadet sisse, ilma et plaadid oleksid paigaldatud korralikult.

ET

Nõuandeid/Informatsiooni

- Et garanteerida teie turvalisus, vastab seade kohaldatavatele normatiividele ja seadustele (Madalpingeseadmete Direktiividele, Elektromagnetiline Ühilduvus, Toiduga kokku puutuda lubatud materjalid, Keskkonnakaitse...).
- Esmakordsel kasutamisel võib seadmest algul eralduda kerget kõrbelõhna ja veidi suitsu.
- Täname teid, et olete otsustanud meie ainult koduseks kasutuseks ettenähtud seadme kasuks!

Kasutusjuhend

- Seadme all olev pind peab olema stabiilne.

Enne esmakordset kasutamist :

- Ava seade vajutades nupule (3).
- Plaatide eemaldamiseks vajuta nuppudele (5). Plaatide panemiseks tagasi pane plaat viltu ja vajuta plaadile selle lukustamiseks oma kohale.

Seadme kasutamine :

- Kontrollige, et plaadid oleksid kindlalt paigal ja korralikult seadme külge kinni vajutatud.
- Pange seade kinni.
- Kontrolli, et lüliti on asendis 0.
- Ühendage seade vooluvõrku. Keera lülitist (4) tööle (asend 1). Punane tuli süttib
- Lase seadmel soojeneda: roheline tuli süttib, kui õige temperatuur on käes.
- Ava seade ja paiguta tooted plaatidele.
- Pange seade kinni.
- Lase toodetel küpseda soovitud aeg.
- On normaalne, et roheline tuli süttib ja kustub vaheldumisi küpsetamise ajal.
- Kui küpsetamine on läbi, kustuta seade vajutades nupule 0. Võtke seade vooluvõrgust välja.
- Laske seadmel umbes tund aega lahtiselt jahtuda.

Puhastamine

- Võta pistik pistikupesast välja ja lase seadmel jahtuda korralikult enne puhastamist.
- Lase seadmel jahtuda umbes tund aega avatud asendis enne plaatide eemaldamist.
- Puhasta seade väljaspoolt niiske käsna ja kuivata hoolikalt.
- Puhasta plaadid niiske käsna ja nõudepesuvahendiga. Loputa ja kuivata hoolikalt.
- Plaatse võib pesta nõudepesumasinas.

Salvestamine

- Seadet võib hoiustada püstasendis ruumi kokku hoidmiseks. Keri juhe selleks ettenähtud kohta.

Keskkonnakaitse



Aitame hoida looduskeskkonda!

- ① Teie seadme juures on kasutatud väga mitmeid ümbertöötlemist või kogumist võimaldavaid materjale.
- ➔ Viige seade kogumispunkti või selle puudumisel volitatud teeninduskeskusesse, et oleks võimalik selle ümbertöötlemine.

ET

SAUGUMO REKOMENDACIJOS SVARBŪS ĮSPĖJIMAI:

- Aparatą galima naudoti lauke.
- Jis nėra skirtas naudoti žemiau išvardintomis sąlygomis. Garantijos netenkama, jei prietaisas naudojamas:
 - darbuotojų maitinimui skirtose parduotuvių, biurų ir kitų darbo vietų patalpose;
 - fermose;
 - viešbučiuose, moteliuose ir kitų rūšių apgyvendinimo paslaugas teikiančiose įmonėse;
 - nakvynę ir pusryčius siūlančiose įmonėse.
- Šis aparatas nėra skirtas naudoti asmenims (taip pat vaikams), kurių fizinės, jutiminės arba protinės galimybės yra apribotos, taip pat asmenims, neturintiems atitinkamos patirties arba žinių, išskyrus tuos atvejus, kai už jų saugumą atsakingi asmenys užtikrina tinkamą priežiūrą arba jie iš anksto gauna instrukcijas dėl šio aparato naudojimo. Vaikai turi būti prižiūrimi, užtikrinant, kad jie nežaistų su aparatu.
-  Aparatui veikiant, paviršiai gali būti labai įkaite.
- Išvyniokite visas įpakuotas dalis, nuimkite lipnias etiketes ar išardykite priedus aparato viduje ir išorėje.
- Išvyniokite visą laidą.

LT

- Patikrinkite, ar Jūsų elektros tinklo įtampa sutampa su po aparatu nurodyta įtampa ir galia.
- Aparatąjunkite tik į žemintą tinklą.
- Naudojant prailginimo laidą, jis turi būti mažiausiai tokio paties diametro ir įjungtas į žemintą lizdą; reikia imtis visų būtinų atsargumo priemonių, kad už ilgiklio niekas neužkliūtų.
- Jei šio aparato laidas yra pažeistas, gamintojas, centras, kuris yra įgaliotas atlikti priežiūrą po pardavimo, arba panašios kvalifikacijos asmuo jį turi pakeisti, kad nebūtų pavojaus susižeisti.
- Maitinimo laidas turi būti reguliariai tikrinamas, kad būtų nustatytas bet koks pažeidimas; jei maitinimo laidas pažeistas, aparatas neturi būti naudojamas.
- Šio aparato negalima jungti naudojant išorinį laiko matavimo prietaisą ar atskirą distancinio valdymo sistemą.
- Niekada nenaudokite aparato be priežiūros.
- Šio aparato negalima nardinti į vandenį. Aparato ir jo laido niekada nenardinkite į vandenį.
- Vaikai nuo 8 metų ir vyresni, bei asmenys, kurių fizinės, jutiminės arba protinės galimybės ribotos bei patyrę arba neturintys žinių asmenys gali naudotis šiuo prietaisu tik prižiūrimi arba jiems suteikus instrukcijas dėl saugaus prietaiso

naudojimo ir jei jie supranta su prietaiso naudojimu susijusius pavojus. Neleiskite vaikams žaisti su prietaisu. Vaikai gali valyti ir atlikti įprastus priežiūros darbus tik jei jie yra vyresni nei 8 metų ir prižiūrimi suaugusiųjų.

Laikykite prietaisą ir jo laidą jaunesniems kaip 8 metų vaikams nepasiekiamoje vietoje.

Būtina

- Atidžiai perskaitykite ir saugokite šias instrukcijas, kurios yra bendros įvairioms aparato versijoms ir taikomos priklausomai nuo priedų, pristatytų su aparatu.
- Įvykus nelaimingam atsitikimui, nudegusią vietą nedelsdami nuplaukite šaltu vandeniu ir, jei reikia, iškvieskite gydytoją.
- Pirmą kartą naudodami nuplaukite plokštes (laikykites skyruije „Aplinka“ pateiktų nurodymų), ant plokštelių užpilkite truputį aliejaus ir nuvalykite jas švelniu skudurėliu.
- Pazite kako i gdje postavljate priključni vod, sa ili bez produžnog priključnog voda, kako se gosti ne bi spotaknuli o njega.
- Da biste izbjegli uništavanje ploča, rabite ih isključivo na originalnom uređaju (na primjer : nemojte ih stavljati u pećnicu, na plin ili električnu ploču...).
- Da biste očuvali ploču za pečenje, uvijek rabite plastični ili drveni pribor.
- Prije čišćenja provjerite je uređaj vruć i isključen iz utičnice.
- Očistite ploče i kućište uređaja spužvicom namočenom vodom i sredstvom za pranje posuđa.
- Isparavanje iz kuhinje mogu biti opasna za životinje koje imaju osjetljiv dišni sustav, poput ptica. Savjetujemo vlasnicima ptica da ih udalje iz kuhinje.
- Rabite isključivo ploče koje dolaze uz uređaj ili ploče kupljene u ovlaštenom servisnom centru.
- Ako se uređaj rabi na sredini stola, postavite ga dalje od dosega djece.

Saugos taisyklės

- Niekada nejunkite aparato į tinklą, jei jo nenaudojate.
 - Kad aparatas neperkaistų, nestatykite jo į kampą arba prieš sieną.
 - Niekada nedėkite aparato tiesiai ant paviršiaus, kurį galima greitai sugadinti (stiklinio stalo, staltiesės, laku padengtų baldų...). Nenaudokite jo ant slidaus paviršiaus, pavyzdžiui, plastikinę tipo staltiese uždengto stalo.
- LT**
- Nestatyti aparato ant slidžių arba įkaitusių paviršių arba šalia jų, nepalikti kabančio laido virš karščio šaltinio (kaitlenčių, dujinių viryklių ir pan).
 - Arato kepimo paviršiaus nedėkite virtuvės įrankių.
 - Kepinio nepajuti tiesiai ant grotelių.
 - Niekada nenaudokite metalinių kempinių ir šveitimo miltelių, kad nesugadintumėte kepimo paviršiaus (pvz., nelipnios dangos...).
 - Aparato ir laido indaplovėje plauti negalima.
 - Niekada nekaitinti aparato vertikaloje padėtyje.
 - Neįjungti aparato, jei plokštės neuždėtos tinkamai.

Patarimai / informacija

- Siekiant užtikrinti Jūsų saugumą, šis aparatas pagamintas laikantis galiojančių standartų ir teisės akty (Žemos įtampos, Elektromagnetinio suderinamumo, Medžiagu, kurios liečiasi su maistu, Aplinkos apsaugos direktyvu...).
- Pirmą kartą naudojant aparatą, pirmosiomis minutėmis gali skliti nestiprus kvapas ir dūmai.
- Dėkojame, kad pasirinkote šį aparatą, kuris yra skirtas tik naudojimui namuose.

Naudojimo instrukcija

- Aparatą padėkite ant tvirto paviršiaus.

Prieš pirmą kartą naudodami

- Atidarykite aparatą paspausdami mygtuką (3).
- Norėdami nuimti plokštes paspauskite mygtukus (5). Norėdami vėl uždėti plokštes, uždėkite tarpinę plokštę ir paspauskite ją, kad užsifiksuotų.

Aparato naudojimas :

- Patikrinkite, kad plokštelės būtų stabilios, gerai uždėtos ir pritvirtintos prie aparato.
- Uždarykite aparatą.
- Patikrinkite, ar jungiklis yra nustatytas ties 0.
- Paskui laidą įjunkite į elektros tinklą. Įjunkite jungiklį (4) (1 padėtis). Užsidega raudonas indikatorius.
- Leiskite aparatui įkaisti: pasiekus virimo temperatūrą užsidega žalias indikatorius
- Atidarykite aparatą ir sudėkite ruošiamus patiekalus ant plokščių.
- Uždarykite aparatą.
- Palaukite, kol patiekalas ruošiamas pageidaujama laiką.
- Ruošimo metu yra normalu, kad žalias indikatorius paeiliui įsijungia ir išsijungia.
- Ruošimo pabaigoje išjunkite aparatą paspausdami 0. Patikrinkite, ar aparatas atvėso.
- Leiskite aparatui atvėsti (apie 1 val.).

Apvalymas

- Prieš atlikdami bet kokius valymo darbus atjunkite aparatą ir palaukite, kol jis atvės.
- Prieš išimdami plokštes leiskite aparatui vėsti maždaug 1 valandą atviroje padėtyje.
- Norėdami valyti aparato išorę kruopščiai nušluostykite ją drėgna kempine.
- Norėdami valyti plokštes naudokite drėgną kempinę ir indaplovių skystį. Nuplaukite ir kruopščiai nusauskinkite.
- Juos galima plauti indaplovėje.

Apyvoka

- Norint sutapatyti vietas aparatą galima laikyti vertikaliai. Suvyniokite laidą tam skirtoje vietoje.

Aplinka



Prisidėkime prie aplinkos apsaugos!

- ① Jūsų aparate yra daug medžiagų, kurias galima pakeisti į pirmines žaliavas arba perdirbti.
- ➔ Nuneškite jį į surinkimo punktą arba, jei jo nėra, į igaliotą priežiūros centrą, kad aparatas būtų perdirbtas.

LT

IETEIKUMI DROŠĪBAI

SVARĪGIE AIZSARDZĪBAS PAS KUMI:

- Drīkst izmantot tikai atbilstošu savienojumu
- Neglabāt ierīci saulē un neatstāt to ārā, ziemas laikā. Šī ierīce paredzēta tikai lietošanai māj-saimniecībā. Tā nav domāta sekojošiem lietošanas veidiem, un šādos gadījumos garantija nav spēkā :
 - darbinieku virtuve veikalos, birojos un citās darba vietās;
 - fermas ;
 - klientiem viesnīcās, moteļos un citās izmi-tināšanas vietās;
 - viesu namos, kas sniedz „guļvietas un bro-kastu” pakalpojumus.
- Šis aparāts nav paredzēts tādām personām (tai skaitā bērniem), kuru fiziskās, sensorās vai inte-lektuālās spējas ir ierobežotas, vai arī tādām personām, kurām trūkst pieredzes vai zināšanu, izņemot gadījumus, kad aparāts tiek lietots kādas citas, par viņu drošību atbildīgas personas vadībā, vai arī sekojot šīs personas iepriekš sniegtām instrukcijām par aparāta lietošanas noteikumiem. Neatstājiet bērnus bez uzraudzības, lai pārlicinātos, ka viņi nespēlējas ar šo aparātu.
-  Kamēr ierīce darbojas, ārējo virsmu tem-peratūra var būt paaugstināta.
- Neņemiet iesaiņojumu, uzlīmes vai citus

svešķermeņus no aparāta ārējās daļas, kā arī iekšējās daļas.

- Pilnībā atritiniet vadu.
- Pārbaudiet, vai elektroinstalācijas jauda un spriegums sakrīt ar to, kas norādīts uz ierīces.
- Pieslēdziet ierīci tikai zemētam kontaktam.
- Izmantojot pagarinātāju, tā kabeļa diametram jābūt vismaz identiskam, un kontaktligzdai jābūt iezemētai; ievērojiet nepieciešamo piesardzību, lai apkārtējie nesapītos pagarinātāja vadā.
- Ja barošanas kabelis ir bojāts, to jāaizvieto ar kabeli vai speciālu komplektu, kuru varat iegādāties pie ražotāja vai viņa garantijas apkalpošanas servisā.
- Regulāri jāpārbauda, vai elektrības vads nav bojāts. Ja tas ir bojāts, ierīci nedrīkst izmantot.
- Ierīce nav paredzēta lietošanai ar ārējā taimera vai tālvadības pults palīdzību.
- Nekad nelietojiet ierīci bez uzraudzības.
- Šī ierīce nedrīkst tikt mērcēta. Nekad nemērciet ierīci un tās vadu ūdenī.
- Bērni no astoņu gadu vecuma un cilvēki ar ierobežotām fiziskajām, maņu vai garīgajām spējām vai personas, kurām nav pietiekamas pieredzes vai zināšanu, drīkst lietot šo ierīci vienīgi pieredzējušas personas uzraudzībā vai arī tad, ja tie ir saņēmuši instrukciju par ierīces

- Nekad neuzkarsējiet ierīci vertikālā stāvoklī.
- Nepieslēdziet ierīci strāvai, kamēr paplātes nav ievietotas pareizi.

Leteikumi/informācija

- Lai rūpētos par Jūsu drošību, šī ierīce ir pielāgota lietošanas normām un noteikumiem (Zema spiediena direktīva, Elektromagnētiskā atbilstība, Materiāli, kas ir kontaktā ar ēdienu, Vide, ...).
- Lietojot ierīci pirmo reizi, sākumā var izdalīties viegls aromāts un dūmi.
- Paldies, ka esat iegādājušies šo ierīci, kas paredzēta vienīgi lietošanai mājas apstākļos.

Lietošanas instrukcija

- Novietojiet ierīci uz līdzenas un stabilas virsmas.

Pirms ierīces pirmreizējās izmantošanas :

- Lai atvērtu ierīci, nospiediet pogu (3).
- Lai noņemu paplātes, nospiediet pogas (5). Lai paplātes ieliktu atpakaļ, slīpi uzlieciet paplātes un uzspiediet, lai nostiprinātu tās vietā.

Leīces izmantošana :

- Pārīecinieties, ka plāksnes ir stabili, pareizi novietotas un kārtīgi piestiprinātas pie ierīces.
- Aizveriet ierīci.
- Pārīecinieties, ka slēdzis ir pozīcijā "0".
- Lespraust kontaktdakšu sienas rozetē. Iedarbiniet slēdzi (4) (1. pozīcija). Ledegsies sarkanā signāllampīņa.
- Ņaujiet ierīcei uzkarst. Kad ir sasniegta gatavošanai vēlamā temperatūra, iedegas zaļā signāllampīņa.
- Atveriet ierīci un sagatavotos produktus uzlieciet uz paplātēm.
- Aizveriet ierīci.
- Ņaujiet, lai produkti gatavojas Jums vēlamo laiku.
- Gatavošanas laikā ir normāli, ja zaļā signāllampīņa ik pēc laika iedegas un izdziest.
- Beidzot gatavošanu, izslēdziet ierīci, nospiežot "0". Atvienot vadu no strāvas.
- Ņaujiet ierīcei atdzist (apmēram 1 stundu) atvērtā veidā.

Attīrīšana

- Pirms tīrīšanas atslēdziet ierīci no strāvas un Ņaujiet tai atdzist.
- Pirms paplāšu izņemšanas Ņaujiet ierīcei atvērtai atdzist aptuveni vienu stundu.
- Lai notīrītu ierīces ārpusi, rūpīgi noslaukiet to ar mitru sūkli.
- Lai notīrītu paplātes, izmantojiet mitru sūkli un nedaudz trauku mazgājamā līdzekļa. Rūpīgi noskalojiet un noslaukiet tās.
- Sildvirsmas var mazgāt trauku mazgājamajā mašīnā.

Glabāšana

- Lai ietaupītu vietu, ierīci var uzglabāt vertikālā stāvoklī. Vadu satiniet tam paredzētajā vietā.

Vides



Iesaistāmie vides aizsardzībā!

- ① Ierīces ražošanā izmantoti vairāki materiāli, kas ir lietojami atkārtoti vai atreiz pārstrādājami.
- ➔ Nododiet to elektroierīču savākšanas punktā vai, defekta gadījumā, autorizētā servisa centrā, lai nodrošinātu tās pārstrādi.

LV

نصيحة ومعلومات

- من أجل سلامتك، يخضع هذا المنتج لجميع الأحكام والمعايير (قانون التيار الكهربائي المنخفض، قانون التوافقية الكهرومغناطيسية، قوانين المواد ذات الصلة بالطعام، قوانين البيئة...).
- عند الاستعمال للمرة الأولى، قد يصدر عن المنتج قليلاً من الرائحة وقليل من الدخان أثناء الدقائق القليلة الأولى. هذا أمر طبيعي.
- شكراً لشراكتك هذا المنتج، الذي صمم خصيصاً للإستعمال المنزلي فقط. يرجى قراءة التعليمات في هذه النشرة بعناية والإحتفاظ بها في متناول اليد.

زر التشغيل

- يوضع المنتج فوق سطح مستو ثابت وضد الحرارة. تجنّب استعمال المنتج فوق سطح رقيق، مثل مناشف الشاي.
- **قبل استعمال المنتج للمرة الأولى**
- إضغط على الزر لفتح المنتج (E).
- لإزالة الألواح، اضغط على الأزرار 1. لإعادة الألواح، رص اللوح بزاوية ثم اضغط على اللوح لغلغه.

خدام الجهاز

- يرجى التأكد تماماً بأن الأطباق ثابتة، وتأخذ موقعها الصحيح في المنتج.
- إغلق المنتج.
- تحقق أن المفتاح على الوضع "0".
- أوصل السلك الكهربائي بمقبس الحائط. ضع المفتاح (4) في وضع التشغيل (الوضع 1).
- فيضاً المؤشر الضوئي الأحمر (A).
- ضع المنتج في حالة التسخين التمهيدي، يضاء المؤشر الضوئي الأخضر عندما تبلغ الحرارة الحد الصحيح.
- افتح الجهاز وضع الطعام المعد على الألواح.
- إغلق المنتج.
- اترك الطعام لطهي لمدة الوقت الذي تريده.
- عند الاستخدام للمرة الأولى، قد يصدر عن المنتج القليل من الرائحة أو دخان خفيف، هذه الظاهرة أمر طبيعي، وستزول سريعاً.
- عندما يتم الطهي، إغلق الجهاز بضغط على الزر 0. أفضل المنتج عن التيار.
- دع المنتج ليبرد (ساعة واحدة تقريباً) وهو مفتوح.

التنظيف

- قبل أي تنظيف، فصل الجهاز واتره ليبرد ألبا.
- اترك الجهاز ليبرد (حوالي ساعة واحدة) في وضعه المفتوح قبل نزع الألواح.
- لتنظيف الجهاز من خارجه، استخدم اسفنجية رطبة وامسح بعناية.
- لتنظيف الألواح، استخدم اسفنجية مرطبة بمنتج تنظيف الأواني. اغمرها وامسحها بعناية.
- بعد أن يجف المنتج تماماً، يمكنك إرجاع الزيت .

التنظيف

- يمكن رص الجهاز رأسياً لتوفير مساحة. ويلف السلك في المكان المخصص للسلك.

قوانين البيئة

حماية البيئة أولاً

- يحتوي هذا المنتج على الكثير من المواد القيّمة التي يمكن تصليحها أو إعادة تصنيعها.
- يرجى إيداعه لدى المركز المدني لتجميع المهملات.

الأطفال، ما لم يكونوا فوق سن الثامنة من عمرهم، وتحت الرقابة.

يرجى إبقاء المنتج والسلك الكهربائي التابع له بعيداً عن متناول الأطفال الذين تقل أعمارهم عن سن الثامنة.

وبناءً على ذلك:

- تطبق هذه التعليمات عملياً على كل الموديلات بحسب الملحقات المرفقة مع المنتج.
- إذا حصل أي حادث، اغسل مكان الحرق فوراً بالماء البارد، واستدع الطبيب إذا لزم الأمر.
- عند الإستعمال للمرة الأولى (اتبع التعليمات الواردة في فقرة بعد الإستعمال)، يسكب القليل من زيت الطهي على الأطباق، ثم تُمسح بقطعة قماش ناعمة.
- اضبط مرور السلك الكهربائي بعناية، في حال استعمال وصلة كهربائية أو لا ، وبحيث لا يتعارض مع مرور الأشخاص أو يعرقل سيرهم حول الطاولة.
- لكي تتجنب إعطاب الأطباق، استعملهم فقط في المنتج الذي صُمموا من أجله (مثلاً: لا تضعهم في الفرن، على حلقة موقد الغاز، أو على لوحة تسخين كهربائية، الخ).
- استعمل دائماً أدوات الطهي الخشبية أو البلاستيكية تجنباً للإضرار بلوحة الطهي.
- يرجى التأكيد بأن المنتج قد فصل عن التيار قبل تنظيفه.
- نظف أطباق التسخين وجسم المنتج بواسطة إسفنجة وسائل جلي الصحون.
- قد تكون روائح الطهي خطيرة على بعض الحيوانات ذات الحساسية الفائقة في جهازها التنفسي كالطيور. نحن ننصح أصحاب الطيور بإبقاء طيورهم بعيدة عن أماكن الطهي.
- استعمل فقط الأطباق المرفقة مع المنتج ، أو المشتراة من مركز خدمة مُعتمد.
- إذا استعمل المنتج في وسط الطارلة، يرجى إبقاؤه بعيداً عن متناول الأطفال.

لا تفعل

- لا تترك المنتج موصولاً بالتيار إن لم يكن قيد الإستعمال.
- لكي تجنب الحرارة المفرطة، لا تضعه في زاوية أو بمواجهة جدار.
- لا تضع المنتج مباشرة على الأسطح الهشة (طاولة زجاجية، مفرش طاولة، أثاث الموبيليا ..). كما يُرجى تجنب وضع المنتج على سطح ناعم مثل مفارش أطقم الشاي.
- لا تضع المنتج على أو بالقرب من سطح حار أو سطح أنزلاقي، ولا تترك السلك الكهربائي متديلاً فوق أي مصدر للحرارة (لوحات تسخين، موقد غاز، الخ ..).
- لا تضع أدوات وأنية الطهي على أماكن الطهي في المنتج.
- لا تقطع الطعام مباشرة على الأطباق ؛
- لا تستعمل الإسفنجات المعدنية أو المساحيق الكاشطة لكي تتجنب إعطاب السطح الذي يتم عليه الطهي (مثلاً : الطلاء الغير لاصق....).
- لا تغمر المنتج أو السلك الكهربائي التابع له بالماء أو بأي سائل آخر.
- لا تضع المنتج أو وحدة التغذية الكهربائية أو السلك الكهربائي في جلاية الصحون.
- لا تسخن أبدا الجهاز في الوضع الرأسي.
- لا توصل أبدا الجهاز دون أن تكون الألواح في مكانها الصحيح.

- مدد السلك الكهربائي الى آخره.
- تأكد من أن قوة التيار عندك تتناسب مع قوة المنتج المذكورة على قعر المنتج.
- أوصل المنتج دائماً في مقبس كهربائي مؤرّض.
- في حال لزم الأمر، يرجى استعمال وصلة كهربائية مؤرّضة ذات سلك كهربائي لا يقل قطره عن قطر السلك التابع للمنتج. يرجى أخذ جميع الإحتياطات لتجنب وضعها في طريق أحد.
- إذا كان السلك الكهربائي تالفاً، يجب استبداله بواسطة المصنّع أو بواسطة مركز الخدمة لدى الوكيل المعتمد، أو بواسطة شخص لديه الكفاءة للقيام بهذا العمل تجنباً للأخطار.
- لم يعد هذا المنتج لكي يعمل بواسطة مؤقت خارجي أو بواسطة نظام التشغيل عن بعد.
- لا تترك المنتج غير مراقب أثناء الإستعمال.
- لا تغمر المنتج بالماء. لا تغمر المنتج أو السلك الكهربائي التابع له بالماء.
- يمكن أن يستعمل هذا المنتج بواسطة الأطفال بسن الثامنة وما فوق، وكذلك الأشخاص الذين يعانون من النقص في قواهم الفيزيائية، الحسية والعقلية، أو نقصاً في المعرفة، بشرط أن يمنحوا الرقابة أو التدريب على استعمال هذا المنتج بأسلوب آمن، وأن يدركوا المخاطر الكامنة من الإستعمال الخاطيء. يجب أن لا يترك الأطفال يلعبون بالمنتج. يجب أن لا تترك عمليات التنظيف والصيانة بعهدة

عربي

إرشاقات السلامة

• لا تترك المنتج معرضاً لأشعة الشمس المباشرة، ولا خارج البيت تحت المطر. صمّم هذا المنتج للإستعمال في المنازل فقط. ولم يصمّم للإستعمال في الأماكن والأحوال المدرجة أدناه، وتسقط الضمانة في حال تم استعمال المنتج في الأماكن التالية :

– المطابخ المخصصة للموظفين ، المحلات التجارية، المكاتب وأماكن العمل المشابهة الأخرى؛
– المزارع؛

– في الفنادق بواسطة النزلاء، في الفنادق الشعبية والأماكن المشابهة؛

– في صالات الإستقبال وتقديم الفطور.

• لم يعد هذا المنتج للإستعمال بواسطة أشخاص (بمن فيهم الأطفال) ممن لا يتمتعون بالقدرة الجسدية، أو بالإمكانات العقلية، أو إذا كانوا يعانون من القصور أو النقص في الخبرة أو المعرفة، ما لم يكونوا تحت رعاية شخص لديه المعرفة التامة والدراية في استعمال هذا المنتج، من أجل سلامتهم. يجب مراقبة الأطفال والتأكد دائماً أنهم لا يتخذون من المنتج مجالاً للعب.

• ⚠️ قد تكون أسطح المنتج الظاهرة ذات حرارة عالية أثناء تشغيله.

• انزع مواد التغليف، الملصقات والملحقات من داخل وخارج المنتج.

AR

مشاوره و اطلاعات

- برای حفظ ایمنی شما، این محصول از استاندارد و قوانین قابل اجرا (مانند کاربرد ولتاژ پائین، تطابق الکترومغناطیسی، استفاده از مصالح مناسب در تماس با مواد غذایی، محیط زیست، ...) برخوردار است.
- در زمان استفاده برای بار اول، کمی بو و دود در چند دقیقه آغازین احساس میشود.
- از خرید این وسیله بمنظور مصرف خانگی متشکریم. توصیه های موجود در کتابچه را با دقت مطالعه نموده و در دسترس نگهدارید.

دستور العمل های استفاده

- دستگاه را روی سطح صاف، ثابت و مقاوم در برابر حرارت قرار دهید.
- **قبل از استفاده از وسیله برای اولین بار**
- برای باز شدن دستگاه، دکمه را فشار دهید (E).
- جهت برداشتن صفحه ما، دکمه ای 1 را فشار دهید. جهت قرار دادن مجدد صفحه ما در وضعیت خود، هر صفحه را به زاویه ای بچرخانید و بر روی صفحه فشار دهید تا در جای خود قفل شود.
- استفاده از دستگاه
- مطمئن شوید که ظروف بطور ثابت و در محل مناسب به دستگاه متصل شده اند.
- دستگاه را ببندید.
- بررسی کنید که کلید در وضعیت "0" قرار داشته باشد.
- سیم برقی را به دستگاه وصل نموده. کلید (4) را روشن کنید (در وضعیت 1 قرار دهید).
- چراغ قرمز رنگ روشن خواهد شد.
- در زمان استفاده برای بار اول، کمی بو و دود برای چند دقیقه استشمام میشود. اجازه دهید که دستگاه وارد مرحله پیش گرمکن شود. هنگام رسیدن به درجه حرارت مناسب پخت، چراغ سبز روشن میشود.
- دستگاه را باز کنید و مواد غذایی را بر روی صفحه های آن قرار دهید.
- دستگاه را ببندید.
- اجازه دهید مواد غذایی تا زمان دلخواه شما بپزد.
- هنگامی که پخت مواد به پایان رسیده، دستگاه را از طریق فشردن "0" خاموش کنید. افضل المنتج عن التیار.
- دستگاه را بمدت ۱ ساعت در حالت باز، برای سرد شدن رها کنید.

التنظيف



- قبل از تمیز کردن دستگاه، آن را از پریز برقی درآورده و اجازه دهید بطور کامل خنک شود.
- قبل از جدا کردن صفحه ما، اجازه دهید دستگاه در حالت باز خنک شود (به مدت حدود 1 ساعت).
- برای تمیز کردن قسمت های بیرونی دستگاه، از یک اسفنج مرطوب استفاده کرده و بدقت پاک کنید تا خشک شود.
- برای تمیز کردن صفحه ما، از یک اسفنج مربوط و مایع ظرفشویی استفاده کنید. شستشو داده و بدقت پاک کنید تا خشک شوند.
- پس از خشک کردن مجدداً از روغن آشپزی استفاده ننمایید.

التنظيف

- دستگاه را می توان به منظور اشغال فضای کمتر بصورت عمودی نگهداری کرد. سیم آن را حول ناحیه نگهداری سیم دستگاه پیچ دهید.

درجه اول

حفاظت از محیط زیست در درجه اول!

-  دستگاه شما شامل مواد ذیقیمتیست که امکان احیاء یا بازیافت آنها وجود دارد.
-  وسیله برقی را در نقاط مخصوص جمع آوری قرار دهید.

به موارد ذیل توجه کنید

- این توصیه ها برای هر مدلی از ابزارهای موجود در وسیله شما بکار برده میشود.
- در زمان وقوع حادثه، محل سوختگی را فوراً با آب سرد شستشو داده و در صورت لزوم به پزشک مراجعه کنید.
- عند الإستعمال للمرة الأولى (اتبع التعليمات الواردة في فقرة بعد الإستعمال)، یسكب القليل من زيت الطهي على الأطباق، ثم تمسح بقطعة قماش ناعمة.
- چه از سیم رابط استفاده کنید یا خیر، وضعیت سیم برق را با دقت جاسازی کنید. بدین ترتیب مهمانان براحتی به دور میز و بدون برخورد به سیم، حرکت خواهند کرد.
- فقط آنها را به همراه دستگاهی که برای آن تعبیه شده است استفاده نمائید (بطور مثال ظروف را داخل اجاق یا روی شعله مستقیم آتش و یا چراغ خوراک پزی برقی و غیره قرار ندهید).
- همیشه از کفگیر چوبی یا پلاستیکی استفاده نموده تا از آسیب به ظرف پخت اجتناب شود.
- قبل از نظافت، از قطع شدن دستگاه مطمئن شوید.
- ظروف و بدنه دستگاه را با اسفنج و مایع ظرفشویی تمیز کنید.
- بخار غذا برای حیواناتی مانند پرندگان که دارای سیستم تنفسی حساس میباشند، خطرناک است. به صاحب پرندۀ توصیه میشود که آنها را دور از محل پخت و پز نگهدارند.
- تنها از ظروفی استفاده نمائید که همراه دستگاه تعبیه شده است و یا از مرکز خدمات مجاز تهیه گردیده است.
- در صورتیکه دستگاه در وسط میز استفاده میشود، دور از دسترس کودکان نگهدارید.

از استفاده در موارد ذیل خودداری نمائید

- دستگاه را هنگامی که استفاده نمیشود، هرگز به برق وصل نکنید.
- برای جلوگیری از گرم شدن بیش از حد دستگاه، آنرا در گوشه یا مقابل دیوار قرار ندهید.
- از قرار دادن دستگاه بطور مستقیم روی سطح شکننده (میز شیشه ای، رومیزی، مبلمان ورنی) اکیداً خودداری شود. از استفاده از دستگاه روی سطح نرم مانند حوله آشپزخانه اجتناب کنید.
- از قرار دادن دستگاه روی سطح داغ، لغزنده یا در نزدیکی آن و نیز رها کردن سیم برق روی منبع گرمازا (بشقاب داغ، خوراک پز گازی) خودداری کنید.
- وسایل آشپزی را روی سطوح پخت دستگاه قرار ندهید.
- هرگز غذا را مستقیماً روی بشقاب نبرید،
- برای اجتناب از آسیب رسیدن به سطح پخت (مانند روکش نجسب...)، از استفاده از شوینده های فلزی یا پودرهای زبر خودداری کنید.
- دستگاه و سیم برق آن نباید به ماشین ظرفشویی متصل گردند.
- هیچگاه دستگاه و سیم را در آب قرار ندهید.
- دستگاه را در وضعیت عمودی گرم نکنید.
- دستگاه را بدون اینکه صفحه مای آن را در وضعیت درست قرار داده باشید به پریز برق وصل نکنید.

- در صورتیکه از سیم رابط استفاده شود : از انتخاب سیم رابط با اندازه مشابه پریز زمینی مطمئن شوید؛ احتیاط لازم برای اجتناب از راه رفتن بر روی آن رعایت شود.
- در صورت خراب شدن سیم منبع، باید توسط تولید کننده یا نمایندگی خدمات یا شخص واجد شرایط تعویض شده تا از بروز خطر اجتناب شود.
- این دستگاه نمی تواند با استفاده از یک ساعت خارجی یا سیستم کنترل از راه دور کار کند.
- هرگز دستگاه را در زمان استفاده، بدون مراقبت رها نکنید.
- دستگاه را در آب فرو نکنید. هرگز دستگاه و یا سیم برق آن را داخل آب فرو نبرید.
- این دستگاه جهت کودکان 8 سال به بالا و افرادی که دارای نارسائی های جسمی، فکری و روانی میباشند و نیز اشخاص بدون تجربه و آگاهی، چنانچه تحت نظارت فردی که مسئول مراقبت و ایمنی آنها بوده و دستورات لازم جهت استفاده از دستگاه در شرایط ایمنی را به آنها داده باشد و از خطرات آن آگاهی داشته باشند، قابل استفاده میباشد. مراقب کودکان باشید تا از دستگاه به عنوان وسیله بازی استفاده نکنند. تمیز کردن و تعمیرات مصرف کننده نباید توسط کودکان زیر 8 سال و بدون مراقبت انجام گیرد.
- دستگاه و سیم آن را از دسترس کودکان زیر 8 سال دور نگه دارید.

فارسی

حفاظت‌های مهم :

- این وسیله جهت استفاده در موارد ذیل طراحی نشده و در صورت استفاده، گارانتی قابل اجرا نخواهد بود:
 - آشپزخانه کارکنان در مغازه، دفتر کار و سایر محیط‌های کار
 - خانه در مزرعه
 - استفاده توسط مشتریان در هتل، متل و سایر مکان‌های مسکونی
 - محیط تختخواب و صرف صبحانه.
- از استفاده این وسیله توسط افرادی (شامل کودکان) با توانایی کم جسمانی، حسی و روانی یا نداشتن تجربه و دانش کافی باید اجتناب شود، مگر آنکه کاربرد آن با نظارت و آموزش فرد مسئول و محافظ آنان انجام گیرد. با نظارت بر کودکان، میتوان از بازی نکردن آنها با وسیله مطمئن شد.
-  حرارت بدنه دستگاه در زمان استفاده افزایش می‌یابد.
- کلیه مواد بسته بندی، برچسبها و ابزار جانبی را از بیرون و درون دستگاه خارج نمایید.
- سیم برق را کاملاً باز کنید.
- از تطابق منبع برق رسانی با شدت جریان برق و ولتاژ مندرج در زیر دستگاه مطمئن شوید.
- در همه حال دستگاه را به پریز سه شاخه وصل کنید.



gaufres *
wafels *
Waffeln *
Cialde *
Gofras *
waffles *
gofrów *
vafle *

gofri *
гофрети *
gofre *
vafli *
vahvlid *
vafliams *
vafeles *



grill *
gril *
parrilla *
grelhados *
izgara *

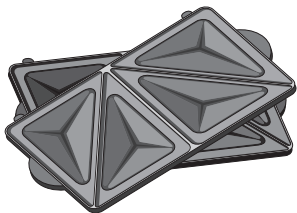

croque-monsieur *
tosti's *
Toaste *
tostapane *
tostas *
tostlar *
tosts *
tostów *

toasty *
toast szendvics *
ТОСТОВЕ *
tost *
opekač *
grilltud võileivad *
duonal paskrudinti *
grauzdēta maize *

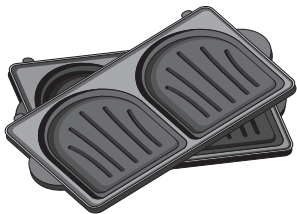

sandwiches *
Sandwiches *
kanapek *
sendviče *
melegszend-
vics *
САНВИЧИ *
sandvišuri *
sendvic *
tost sendvič *
sendviči *
sumuštiniams *
sviestmaizes *

* FR : selon modèle
NL : afhankelijk van het model
DE : je nach Modell
IT : in base al modello
ES : según el modelo
PT : consoante o modelo
EL : ανάλογα με το μοντέλο
TR : modele göre
EN : depending on the model
CS : podle modelu
SK : podľa modelu
HU : modelltől függően
PL : w zależności od modelu
BG : в зависимост от модела
RO : în funcție de model
HR : ovisno o modelu
SL : glede na model
ET : sõltuvalt mudelist
LV : atkarībā no modeļa
LT : priklausomai nuo modelio
AR : بحسب مدل
FA : حسب الموديل

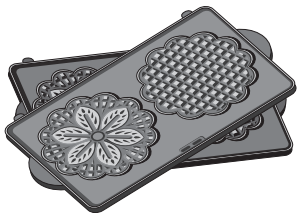

bricelets *
brisselets *
Brezeln *

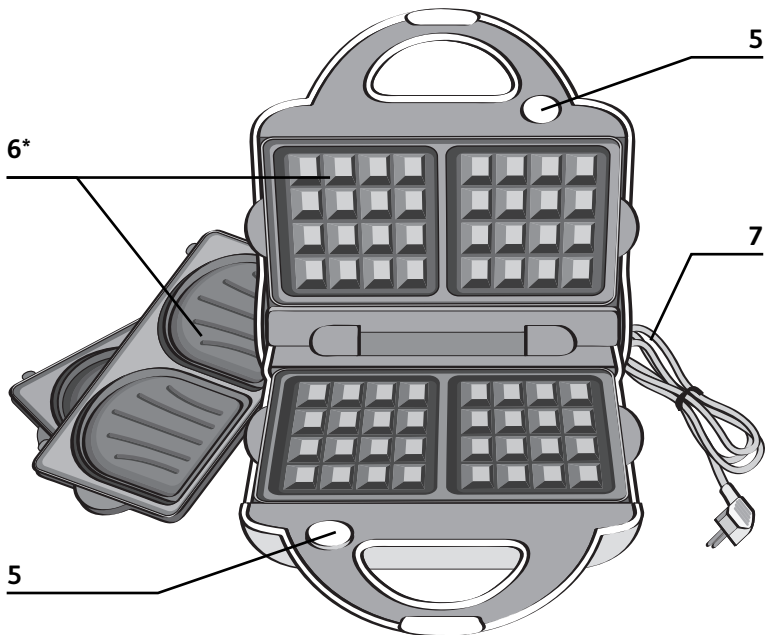
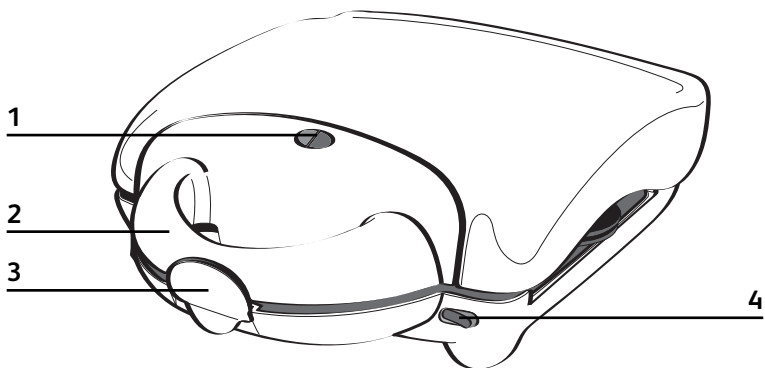

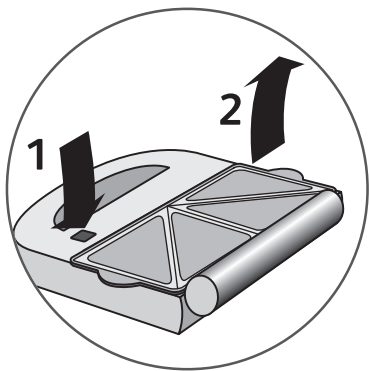

A

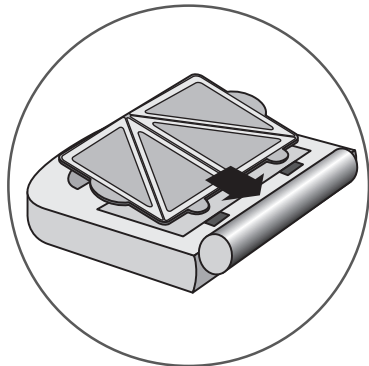

B

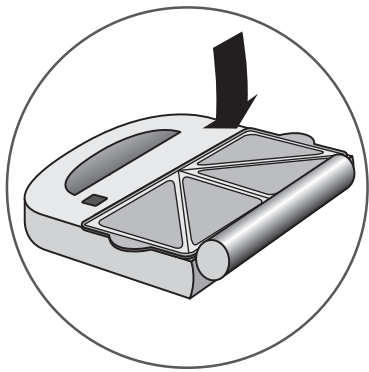

C

INTERNATIONAL GUARANTEE : COUNTRY LIST

			
الجزائر ALGERIA	CIJA 9 rue Puvis de Chavannes - Saint Euquene - Oran	(0)41 28 18 53	1 an 1 year
ARGENTINA	GRUPE SEB ARGENTINA S.A. Billinghurst 1833 3° - C1425DTK - Capital Federal - Buenos Aires	0800-122-2732	2 años 2 years
ՀԱՅԱՍՏԱՆ ARMENIA	ՓԲԸ Գրուպու ՍԵԲ-Վ, 125171 Մոսկվա, Արևելահայաստան - Խենոզի, 16A, Էլին. 3	(010) 55-76-07	2 տարի/ 2 years
AUSTRALIA	GRUPE SEB AUSTRALIA PO Box 7535 - Silverwater NSW 2128	02 97487944	1 year
ÖSTERREICH AUSTRIA	SEB ÖSTERREICH HmbH Campus 21 - Businesspark Wien Süd - Liebermannstr. A02 702 - 2345 Brunn am Gebirge	01 866 70 299 00	2 Jahre 2 years
BELGIQUE / BELGIE BELGIUM	GRUPE SEB BELGIUM SA NV 25 avenue de l'Espérance - ZI - 6220 Fleurus	070 23 31 59	2 ans 2 years
БЕЛАРУСЬ / BELARUS	ЗАО «Група СЕБ-Восток» 125171 Москва, Ленинградское - шоссе, д. 16А, стр. 3	017 2239290	2 года 2 years
BOSNA I HERCEGOVINA	SEB Développement Predstavništvo u BiH - Vrazova 8/II - 71000 Sarajevo	Info-linija za potrošače 033 551 220	2 godine 2 years
BRASIL BRAZIL	SEB COMERCIAL DE PRODUTOS DOMESTICOS LTDA Rua Venâncio Aires, 433/437/447, Pompéia, São Paulo/SP	0800-119933	1 ano 1 year
БЪЛГАРИЯ / BULGARIA	ГРУП СЕБ БЪЛГАРИЯ ЕООД Ул. Борова 52 Г, ет. 1, офис 1, - 1680 София	0700 10 330	2 години 2 years
CANADA	GRUPE SEB CANADA 345 Passmore Avenue - Toronto, ON M1V 3N8	800-418-3325	1 an 1 year
CHILE	GRUPE SEB CHILE Comercial Ltda Av. Providencia, 2331, piso 5, oficina 501 Santiago	12300 209207	2 años 2 years
COLOMBIA	GRUPE SEB COLOMBIA Apartado Aereo 172, Kilometro 1 - Via Zipaquirá - Cajica Cundinamarca	18000919288	2 años 2 years
HRVATSKA CROATIA	SEB Développement S.A.S. Vodnjanska 26 - 10000 Zagreb	01 30 15 294	2 godine 2 years
ČESKÁ REPUBLIK / CZECH REPUBLIC	GRUPE SEB ČR spol. s r. o. Jankovcova 1569/2c - 170 00 Praha 7	731 010 111	2 roky 2 years
DANMARK	GRUPE SEB NORDIC AS Tempovej 27 - 2750 Ballerup	44 663 155	2 år 2 years
DEUTSCHLAND GERMANY	GRUPE SEB DEUTSCHLAND GmbH / KRUPS GmbH Herrnrainweg 5 - 63067 Offenbach	0212 387 400	2 Jahre 2 years
EESTI / ESTONIA	GRUPE SEB POLSKA SP Z O.O. ul. Bukowińska 22b 02-703 Warszawa	5 800 3777	2 aastat 2 years
SUOMI / FINLAND	Groupe SEB Finland Kutojantie 7 - 02630 Espoo	09 622 94 20	2 Vuotta 2 years
FRANCE - Incluant uniquement Martinique, Guadeloupe, Réunion & St. Martin	GRUPE SEB FRANCE Service Consommateur Tef BP 15 - 69131 ECULLY CEDEX	09 74 50 47 74	1 an 1 year
ΕΛΛΑΔΑ / GREECE	SEB GROUPE ΕΛΛΑΔΟΣ Α.Ε. Οδός Καβαλιερίου 7 Τ.Κ. 145 64 Ν. Κηφισιά	2106371251	2 χρόνια 2 years
香港 / HONG KONG	SEB ASIA Ltd. Room 903, 9/F, North Block, Skyway House - 3 Sham Mong Road, Tai Kok Tsui, Kowloon - Hong-Kong	852 8130 8998	1 year
MAGYARORSZÁG / HUNGARY	GRUPE SEB CENTRAL-EUROPE Kft. Táviról kód 4 2040 Budapest	06 1 801 8434	2 év 2 years
INDONESIA	Groupe SEB Indonesia (Representative office) Sudirman Plaza, Plaza Marein 8th Floor JL Jendral Sudirman Kav 76-78, Jakarta 12910, Indonesia	+62 21 5793 6881	1 year
ITALIA ITALY	GRUPE SEB ITALIA S.p.A. Via Montelefre, 4 - 20156 Milano	199207354	2 anni 2 years
JAPAN	GRUPE SEB JAPAN Co. Ltd. 1F Takanawa Muse Building, 3-14-13, Higashi Gotanda, - Shinagawa-Ku, Tokyo 141-0022	0570-077772	1 year
ҚАЗАҚСТАН KAZAKHSTAN	ЖАҚ «Група СЕБ-Восток» 125171 Мәскеу, Ленинградское шоссе, 16А, 3 үйі	727 378 39 39	2 жыл 2 years
KOREA	(유)그룹 세브 코리아 서울시 종로구 서린동 88 서린빌딩 3층 - 110-790	1588-1588	1 year
LATVIJA / LATVIA	GRUPE SEB POLSKA SP Z O.O. ul. Bukowińska 22b 02-703 Warszawa	6 716 2007	2 gadi 2 years

INTERNATIONAL GUARANTEE : COUNTRY LIST

			
LIETUVA / LITHUANIA	GRUPE SEB POLSKA SP Z O.O. ul. Bukowińska 22b 02-703 Warszawa	6 470 8888	2 metai 2 years
LUXEMBOURG	GRUPE SEB BELGIUM SA NV 25 avenue de l'Espérance - ZI - 6220 Fleurus	0032 70 23 31 59	2 ans 2 years
MACEDONIA	Grupe SEB Bulgaria EOOD - Office 1, floor 1, 52G Borovo St., 1680 Sofia - Bulgaria ГРУП СЕБ БЪЛГАРИЯ ДООЕЛ - Ул. Борово 52 Г, сп. 1, офис 1, 1680 София - България	(0)2 20 50 022	2 години 2 years
MALAYSIA	GRUPE SEB MALAYSIA SDN. BHD Unit No. 402-403, Level 4, Uptown 2, No. 2, Jalan SS21/37, Damansara Uptown, 47400, Petaling Jaya, Selangor D.E. Malaysia	65 6550 8900	1 year
MEXICO	G.S.E.B. MEXICANA, S.A. de C.V. Goldsmith 38 Desp. 401, Col. Polanco - Delegacion Miguel Hidalgo - 11 560 Mexico D.F.	(01800) 112 8325	1 años 1 year
MOLDOVA	ТОБ «Грун СЕБ Україна» 02121, Харківське шосе, 201-203, 3 поверх, Київ, Україна	(22) 929249	2 ani 2 years
NETERLAND The Netherlands	GRUPE SEB NEDERLAND BV Generatorstraat 6 - 3903 LJ Veenendaal	0318 58 24 24	2 jaar 2 years
NEW ZEALAND	GRUPE SEB NEW ZEALAND Unit E, Building 3, 195 Main Highway, Ellerslie, - Auckland	0800 700 711	1 year
NORGE NORWAY	GRUPE SEB NORDIC AS Tempovej 27 - 2750 Ballerup DANMARK	815 09 567	2 år 2 years
PERU	GRUPE SEB Perú Av. Camino Real N° 111 of. 805 B - San Isidro - Lima - Perú	441 4455	1 años 1 year
POLSKA / POLAND	GRUPE SEB POLSKA SP Z O.O. ul. Bukowińska 22b 02-703 Warszawa	0801 300 421 koszt jak za połączenie lokalne	2 lata 2 years
PORTUGAL	GRUPE SEB IBÉRICA SA Urb. da Matinha - Rua Projectada à Rua 3 - Bloco1 - 3° B/D 1950 - 327 Lisboa	808 284 735	2 anos 2 years
REPUBLIC OF IRELAND	GRUPE SEB IRELAND Unit B3 Aerodrome Business Park, College Road, Rathcoole, Co. Dublin	01 677 4003	1 year
ROMÂNIA / ROMANIA	GRUPE SEB ROMANIA Str. Daniel Constantin nr. 8 - 010632 București	0 21 316 87 84	2 ani 2 years
РОССИЯ / RUSSIA	ЗАО «Группа СЕБ-Восток», 119180 Москва, 125171, Москва, Ленинградское шоссе, д. 16А, стр. 3	495 213 32 30	2 года 2 years
SRBIJA / SERBIA	SEB Development Đorđa Stanojevića 11b 11070 Novi Beograd	060 0 732 000	2 godine 2 years
SINGAPORE	GRUPE SEB SINGAPORE Pty Ltd. 59 Jalan Pemimpin, #04-01/02 L&Y Building - Singapore 577218	65 6550 8900	1 year
SLOVENSKO / SLOVAKIA	GRUPE SEB SLOVENSKO s.r.o. Rybničná 40 - 831 07 Bratislava	233 595 224	2 roky 2 years
SLOVENIJA SLOVENIA	SEB d.o.o Gregoričeva ulica 6 - 2000 MARIBOR	02 234 94 90	2 leti 2 years
ESPAÑA SPAIN	GRUPE SEB IBÉRICA S.A. Almogüvers, 119-123, Complejo Ecourban - 08018 Barcelona	902 31 24 00	2 años 2 years
SVERIGE SWEDEN	TEFAL SVERIGE SUBSIDIARY OF GROUP SEB NORDIC Truckvägen 14 A, 194 52 Upplands Väsby	08 594 213 30	2 ans / 2 Jahre
TAIWAN	SEB ASIA Ltd. Taiwan Branch 4F., No. 37 Dexing W. Rd., Shilin Dist., Taipei City 11158, Taiwan (R.O.C.)	886-2-2833 3716	1 year
THAILAND	GRUPE SEB THAILAND 2034/66 Italthai Tower, 14th Floor, n° 14-02 - New Phetchburi Road, Bangkok, Huaykwang, Bangkok, 10320	662 351 8911	2 years
TÜRKIYE TURKEY	GRUPE SEB ISTANBUL AS Beybi Giz Plaza Dereboyu Cad. - Meydan Sok. - No: 28 K.12 Maslak	216 444 40 50	2 YIL 2 years
U.S.A.	GRUPE SEB USA 2121 Eden Road - Millville, NJ 08332	800-395-8325	1 year
УКРАЇНА / UKRAINE	ТОБ «Грун СЕБ Україна» 02121, Харківське шосе, 201-203, 3 поверх, Київ, Україна	044 492 06 59	2 роки 2 years
UNITED KINGDOM	GRUPE SEB UK Ltd. Riverside House, Riverside Walk Windsor, Berkshire, SL4 1NA	0845 602 1454	1 year
VENEZUELA	GRUPE SEB VENEZUELA Av Eugenio Mendoza, Centro Letonia, Torre - ING Bank, Piso 15, Ofc 155 Urb. La Castellana, Caracas	0800-7268724	2 años
VIETNAM	Vietnam Fan Joint Stock Company 25 Nguyen Thi Nho Str, Ward 9, Tan Binh Dist, HCM city	+84-8 38644037 +84-8 38645830	1 year

INTERNATIONAL GUARANTEE

Date of purchase: / Date d'achat / Fecha de compra /
 Data da compra / Data d'acquisto / Kaufdatum / Aankoopdatum / Købsdato / Inköpsdatum /
 Kjøpsdato / Ostopäivä / Data zakupu / Data vânzării / Įsigijimo data/ Ostukuupäev / Datum
 nakupa / Sorozatszám / Dátum nákupu / Pirkuma datums / Datum Kupovine / Datum kupnje /
 Data cumpărării / Datum nákupu / Tarikh pembelian / Tanggal pembelian / Ngày mua hàng/
 Satin alma tarihi / Дата прџдажи / Дата на закупуване / Датум на купување / Сатылган мерзими /
 Ημερομηνία αγοράς/ Ὤμερομηνία ἀγορᾶς / วันทีซื้อ / 購買日期 / 購入日 / 구입일자 /
 خرید تاريخ / تاريخ الشراء

Product reference: / Référéncie du produit / Referencia del
 producto / Referência do produto / tipo de prodotto / Typnummer des Gerätes / Referencia del
 van het apparaat / Referencenummer / Produktreferens / Artikelnummer / Tuotenumero /
 referenca produktu / Model / Gaminio numeris / Toote viitenumber / Tip aparata / Vásárlás
 kelte / Typ výrobku / Produkta atsauces numurs / Model proizvoda / Oznaka proizvoda / Cod
 produs / Produk rujukan / Referensi produk / Mã sản phẩm/ Ürün kodu / Модель / Модель /
 Мдел на уреда / Мдели / Κωδικός προϊόντος / Πηηηη / รุ่นผลิตภัณฑ์ / 產品模型 / 製品レファレ
 ンス番 / 제품명 / مرجع كامل محصول / مرجع المنتج الكامل

Retailer name & address: /
 Nom et adresse du vendeur / Nombre y dirección del minorista / Nome e endereço do revendedor /
 Nome e indirizzo delnegozio / Name und Anschrift des Händlers / Naam en adres van de dealer /
 Forhandler navn & adresse / Återförsäljarens namn och adress / Forhandler navn og adresse /
 Jälleenmyyjän nimi ja osoite / nazwa i adres sprzedawcy / Numele și adresa vânzătorului /
 Parduotuvis pavadinimas ir adresas / Müüja kauplus ja aadress / Naziv i naziv in naslov trgovine /
 Tipusszám / Názov a adresa predajcu / Veikala nosaukums un adrese / Naziv i adresa maloprodaje /
 Naziv i adresa prodavca / Naziv i adresa prodajnog mjesta / Nume și adresă vânzător / Název a
 adresa prodejece / Nama dan alamat peruncit / Nama Toko Penjual dan alamat / Tên và địa chỉ
 cửa hàng bán/ Satici firmanin adı ve adresi / Название и адрес прџдавца / Назва i adresa
 прџдавця / Търговки пбект / Назив и адреса на прџдавницата / Сатушының аты және
 мекен-жайы / Επωφυμία και διεύθυνση καραζηήμαπος / Ὤμερομηνία ἀγορᾶς /
 ชื่อและที่อยู่ของทาง/ร้านทีซื้อ / 零售商的店名和地址/販売店の名前、住所/소매점 이름과 주소/
 نام و آدرس خرده فروش / اسم وعنوان بائع التجزئة

Distributor stamp Cachet distributeur /Sello del distribuidor /
 Carimbo do revendedor / Timbro del negozio / Händlerstempel / Stempel van de dealer /
 Forhandler stempel / Återförsäljarens stämpel / Forhandler stempel / Jälleenmyyjän leima /
 pieczęć sprzedawcy / Ştampila vânzătorului / Antspaudas / Tempel / Žig trgovine / Eladó neve,
 címe/ Razítko predajcu / Zimogs / Pečat maloprodaje/ Pečat prodavca / Pečat prodajnog
 mjesta / Ştampila vânzătorului/ Razítko prodejece/ Cap peruncit / Cap dari Toko Penjual / Cửa
 hàng bán đóng dấu/ Satici Firmanin Kaşesi / Печать прџдавца / Печатка прџдавца / Печат на
 търговския пбект / Печат на прџдавницата / Сатушының мөри / Σθραυίδα καραζηήμαπος /
 Ὤμερομηνία ἀγορᾶς / ๒๒๒๒๒๒๒๒ / ตราประทับของทาง/ร้านทีซื้อ / 零售商的蓋印 / 販売店印 / 소매점 직인 /
 فروش مهر خرده / ختم بائع التجزئة

FR	2 - 5
NL	6 - 9
DE	10 - 13
IT	14 - 17
ES	18 - 21
PT	22 - 25
EL	26 - 29
TR	30 - 33
EN	34 - 37
CS	38 - 41
SK	42 - 45
HU	46 - 49
PL	50 - 53
BG	54 - 57
RO	58 - 61
HR	62 - 65
SL	66 - 69
ET	70 - 73
LT	74 - 77
LV	78 - 81
AR	82 - 85
FA	86 - 89