



WE
LOVE
OUR
KIDS

kiddy

DEU	Bedienungsanleitung
ENG	Directions for use
NL	Gebruiksaanwijzing
FR	Notice de l'utilisateur
SLO	Otroški varnostni avto sedež
DK	Betjeningsvejledning
ES	Instrucciones de operación
PL	Instrukcja Obsługi



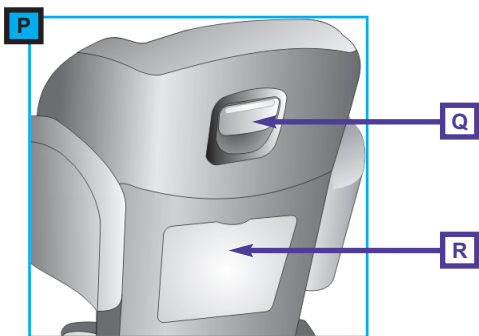
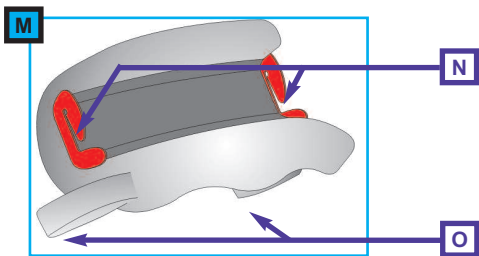
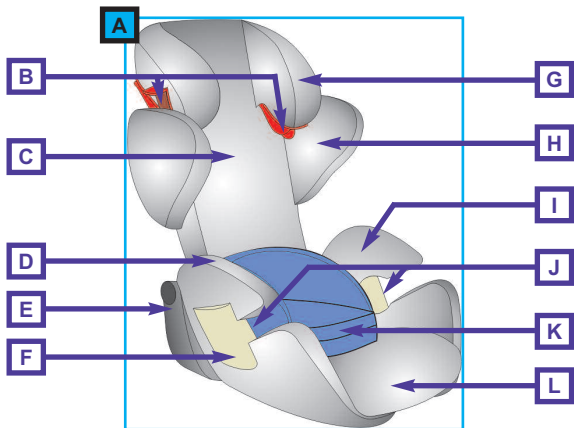

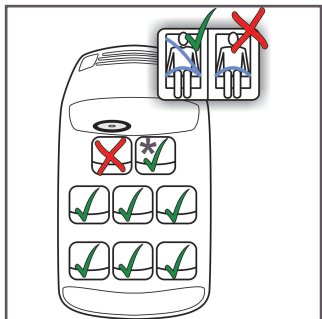

1

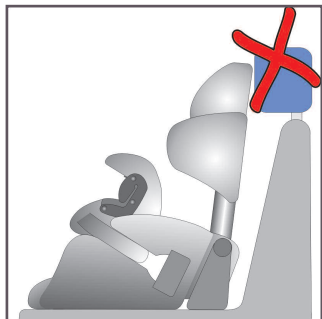

2

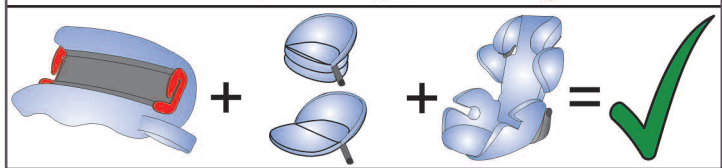
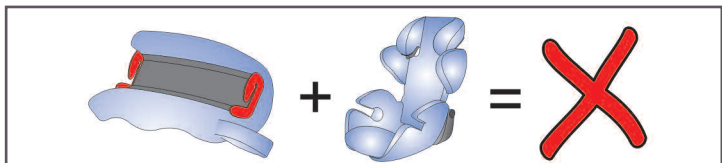

3

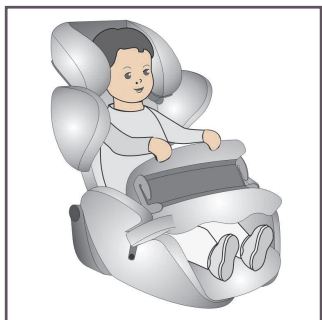

4

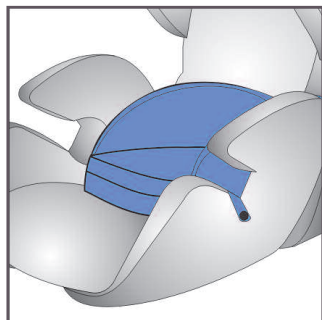

5



6

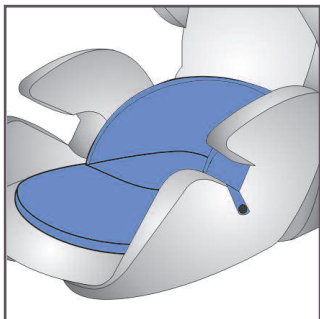

7

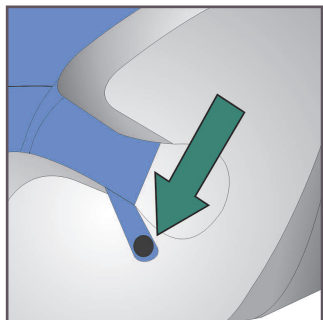

8

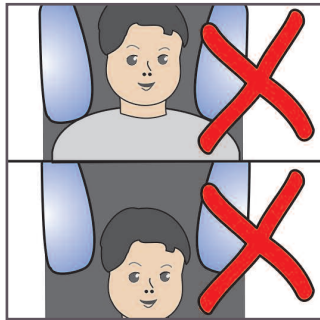

9

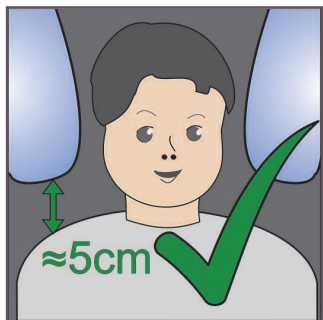

10

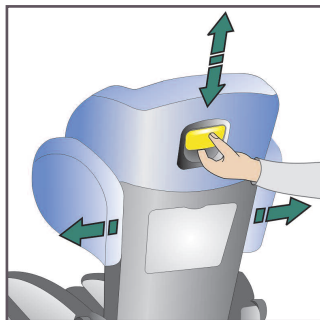

11

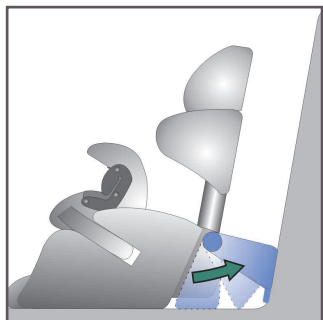

12

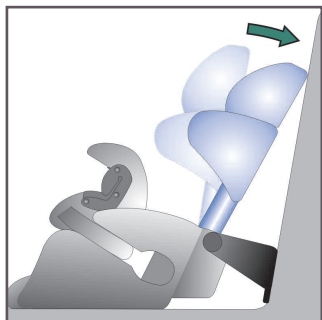

13

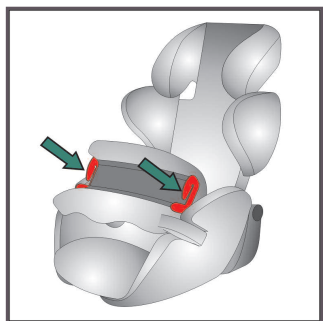

14

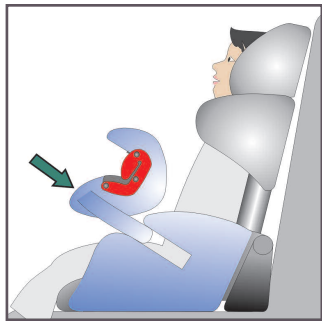

15



16

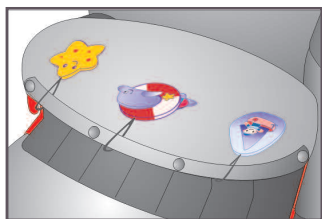

17

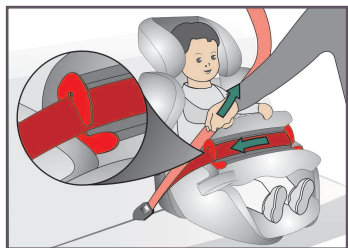

18

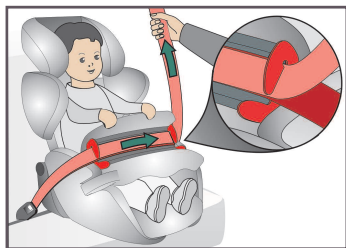

19



20

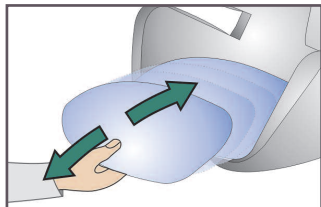

21

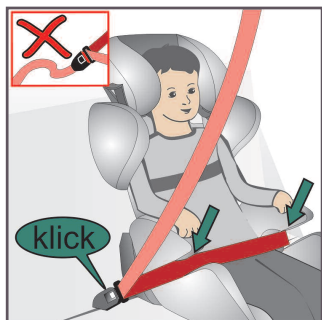

22

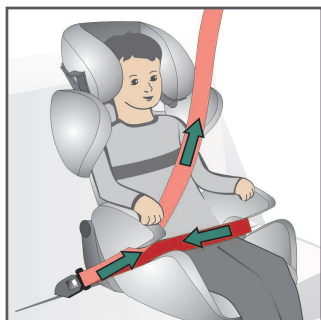

23

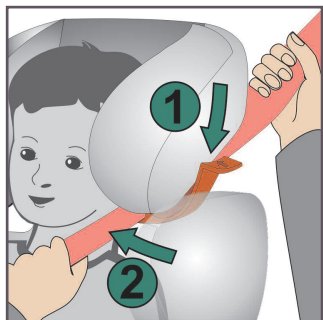

24

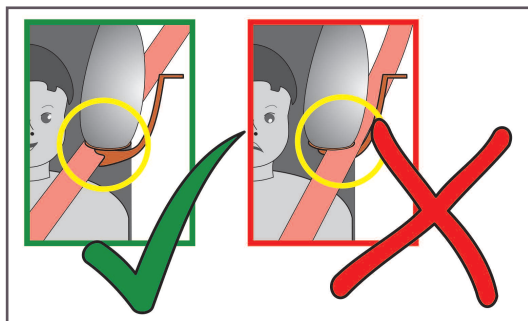

25

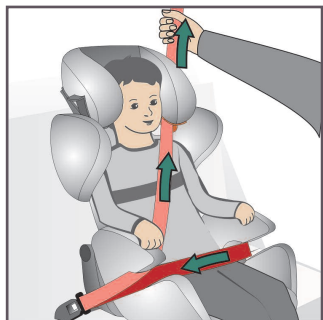

26

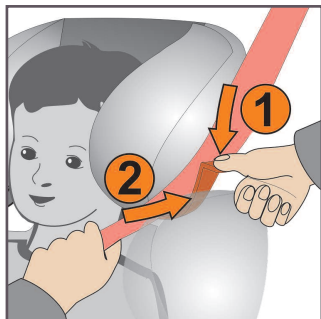

27

Inhaltsverzeichnis

1.	Einleitung	3
2.	Eignung	3
3.	Allgemeine Sicherheitshinweise	4
4.	Sitzplatzauswahl und -einstellung	6
5.	Einstellungen	7
5.1	Höheneinstellung des Sitzkissens.....	7
5.2	Kopf- und Schulterstützeneinstellung.....	8
5.3	Einstellung der Liegeposition (nur AG I, 9 - 18kg).....	8
6.	Einbau in das Fahrzeug für die Altersgruppe I (9 - 18 kg)	9
7.	Einbau in das Fahrzeug für die Altersgruppen II & III (15 - 36 kg)	11
7.1	Einstellung der Beinverlängerung (AG II-III, 15 - 36kg).....	11
7.2	Einbau in das Fahrzeug für die Altergruppen II & III (15 - 36 kg).....	11
7.3	Öffnen der Diagonalgurtführung.....	12
8.	Abziehen und Aufziehen des Bezuges	12
8.1	Abziehen des Kopfstützen- / Rückenlehnenbezuges.....	12
8.2	Abziehen der Schulterstützenbezüge.....	13
8.3	Abziehen des Sitzbezuges.....	13
8.4	Fangkörperbezug.....	13
8.5	Aufziehen des Bezuges.....	14
9.	Pflegehinweise	14
9.1	Reinigung des Bezuges.....	14
9.2	Reinigung der Kunststoffteile.....	14
10.	Verhalten nach einem Unfall	14
11.	Garantie	15

Bedienungsanleitung kiddy guardian pro 2

1. Einleitung

Wir freuen uns, dass Sie sich bei der Wahl eines Kinderrückhaltesystems (A) für den kiddy guardian pro 2 entschieden haben.

Der kiddy guardian pro 2 ist ein weiteres, innovatives Produkt innerhalb unserer Pro-Linie. Durch besonders energieableitende Materialien bietet Ihr kiddy die größtmögliche Sicherheit beim Seitenaufprall. Ihr Kindersitz ist ebenfalls mit kiddy shock-absorbern (F), die für umfassenden Schutz beim Frontalaufprall sorgen, ausgestattet.

Um den bestmöglichen Schutz Ihres Kindes zu gewährleisten, muss der kiddy guardian pro 2 unbedingt so verwendet werden, wie es in dieser Anleitung beschrieben ist.

Die Teile Ihres kiddy guardian pro 2 sind im Text dieser Bedienungsanleitung mit Buchstaben versehen und werden vorn im gleichnamigen Punkt erläutert.

2. Eignung

Der kiddy guardian pro 2 ist gemäß der aktuellen Version der Zulassungsnorm ECE-R44/04 geprüft und zugelassen worden. Er erhielt die Bauartgenehmigung für die Klasse „universal“. Das bedeutet, dass er in allen Fahrzeugtypen auf jedem Platz mit 3-Punkt-Fahrzeuggurt gemäß ECE 16 oder vergleichbaren Normen verwendet werden darf.

Das Kinderrückhaltesystem kiddy guardian pro 2 ist geeignet für die Gewichtsklassen I bis III, das heißt für Kinder mit einem Körpergewicht von 9 kg – 36 kg (ca. 9 Monate bis ca. 12 Jahre) oder bis zu einer Körpergröße von maximal 150 cm.

Altersgruppen (Gewichtsklassen):

AG I:	9 kg – 18 kg
AG II:	15 kg – 25 kg
AG III:	22 kg – 36 kg

Für Kinder mit einem Körpergewicht von 9 kg – 18 kg (das entspricht etwa einem Alter von ca. 9 Monaten bis ca. 4 Jahren) muss der dazugehörige Fangkörper (M) verwendet werden. Achten Sie auch auf die richtige Benutzung des Sitzkissens (K) (siehe Punkt 5.1).

Richten Sie sich bei der Verwendung im Fahrzeug zusätzlich nach den Empfehlungen des Benutzerhandbuches Ihres Fahrzeuges oder kontaktieren Sie Ihre Vertragswerkstatt.

3. Allgemeine Sicherheitshinweise



Lesen Sie die Gebrauchsanleitung vor dem ersten Einbau des Kinderrückhaltesystems sorgfältig durch. Eine falsche Benutzung kann für Ihr Kind lebensgefährlich sein.

Verletzungen, verursacht durch Gedankenlosigkeit, sind leicht zu vermeiden.



Das Kinderrückhaltesystem muss für Kinder mit einem Gewicht von 9 kg - 18 kg stets mit dem dazugehörigen Fangkörper (M) sowie dem Sitzkissen (K) benutzt werden.



Verwenden Sie das Kinderrückhaltesystem ausschließlich für die Gewichtsklassen I - III von 9 kg bis max. 36 kg.



Überprüfen Sie vor jeder Fahrt, ob das Kinderrückhaltesystem (A) optimal zur Körpergröße des Kindes eingestellt ist. Nehmen Sie keine Einstellungen während der Fahrt vor.



Stellen Sie sicher, dass alle Teile stets ordnungsgemäß eingerastet sind.



Sichern Sie das Kinderrückhaltesystem (A) immer durch das fahrzeugeigene 3-Punkt-Gurtsystem.



Stellen Sie sicher, dass keine Teile des Kinderrückhaltesystems (A) in Türen oder verstellbaren Sitzen eingeklemmt werden.



Achten Sie vor allem bei Vans und Caravans darauf, dass das Kinderrückhaltesystem (A) im Falle einer Rettung durch Dritte möglichst an einem leicht zugänglichen Platz eingebaut ist.



Der Gurt darf niemals locker anliegen. Bei einem Unfall sind die Belastungen um ein Vielfaches höher als bei einem straffen Gurt. Achten Sie auf die korrekte Lage des Fahrzeuggurtschlösses.



Lassen Sie Ihr Kind nie unbeaufsichtigt im Kinderrückhaltesystem (A).



Legen Sie keine schweren Gegenstände auf die Hutablage, sie könnten bei einem Unfall zu gefährlichen Geschossen werden.



Wenn Sie das Kinderrückhaltesystem (A) ohne Kind im Auto mitführen, sichern Sie es stets in der vorgeschriebenen Weise mit dem 3-Punkt-Gurt des Fahrzeuges.



Es ist unzulässig, an Kinderrückhaltesystemen (A) irgendwelche Änderungen vorzunehmen. Die Schutzwirkung kann dadurch aufgehoben bzw. eingeschränkt werden. Bei auftretenden Schwierigkeiten wenden Sie sich bitte an Ihren Fachhändler oder direkt an den Hersteller.



Schützen Sie das Kinderrückhaltesystem (A) vor direkter Sonneneinstrahlung, es könnte sich unangenehm aufheizen.



Das Kinderrückhaltesystem (A) darf nur auf Plätzen mit 3-Punkt-Gurt gemäß ECE 16 oder vergleichbaren Normen verwendet werden.



Stellen Sie sicher, dass das Kinderrückhaltesystem (A) gemäß dieser Anleitung im Fahrzeug eingebaut wurde.



Gönnen Sie Ihrem Kind bei längeren Fahrten Pausen und achten Sie darauf, dass Ihr Kind nicht zur Fahrbahn hin unbeaufsichtigt aus dem Fahrzeug steigt. Benutzen Sie immer, falls vorhanden, die Kindersicherung in den PKW-Türen.



Verwenden Sie das Kinderrückhaltesystem (A) nicht weiter, wenn Teile nach einem Unfall (Unfallgeschwindigkeit größer als 10 km/h) oder durch andere Einwirkungen beschädigt wurden oder sich gelöst haben (siehe Punkt 10).



Es darf nur der vom Hersteller vorgeschriebene Gurtpfad benutzt werden.

4. Sitzplatzauswahl und -einstellung

Bitte informieren Sie sich grundsätzlich über die Verwendung von Kinderrückhaltesystemen (A) im Betriebshandbuch Ihres Fahrzeuges.

Das Kinderrückhaltesystem (A) kiddy guardian pro 2 kann in Fahrzeugen auf jedem Platz eingebaut werden, der über ein 3-Punkt-Gurtsystem verfügt (Abb. 1).

Der kiddy guardian pro 2 kann ebenfalls auf rückwärts gerichteten Autositzen, die mit einem 3-Punkt-Gurtsystem ausgerüstet sind, benutzt werden (Abb. 1).

* Wenn der Fahrzeughersteller Kinderrückhaltesysteme auf dem Beifahrersitz erlaubt, sollte dieser in die hinterste Stellung gebracht werden.

Falls der Einbau durch eine Kopfstütze behindert wird, muss diese in der obersten Stellung verwendet oder abgenommen werden (Abb. 2).

Durch die bewegliche Rückenlehne (C) des kiddy guardian pro 2 ist gewährleistet, dass diese an der Autositzrückenlehne anliegt. Positionieren Sie verstellbare Rückenlehnen des Fahrzeugsitzes entsprechend.

5. Einstellungen

5.1 Höheneinstellung des Sitzkissens



Der kiddy guardian pro 2 muss für Kinder von 9 kg bis 18 kg mit dem Fangkörper (M) und dem korrekt eingestellten Sitzkissen (K) verwendet werden (Abb. 3).

Der kiddy guardian pro 2 verfügt über ein Sitzkissen (K), welches die Größen-anpassung zwischen dem ca. 9 Monate alten Kind und dem ca. Vierjährigen (9 kg - 18 kg) durch eine Sitzhöhenveränderung gewährleistet.

Das Sitzkissen (K) lässt sich zweistufig an die Größe Ihres Kindes anpassen und bietet für kleine Kinder einen erheblich verbesserten Sitzkomfort.

Gehen Sie beim Einstellen des Sitzkissens folgendermaßen vor:

Stufe A: **9 – 13 kg (ca. 9 - 18 Monate)**; Sitzkissen zusammengeklappt (Abb. 4+5)

Stufe B: **13 – 18 kg (ca. 18 Monate - 4 Jahre)**; Sitzkissen auseinandergeklappt (Abb. 6+7)

Das Sitzkissen (K) sollte stets befestigt werden, führen Sie hierzu die Laschen unter den Armlehnen (D) des Sitzes hindurch und schließen Sie die Druckknöpfe außen am Sitzbezug (Abb. 8).



Um die richtige Sitzpositionseinstellung durch das Sitzkissen (K) zu erreichen, müssen Sie stets auch die verstellbare Kopfstütze (G) richtig positionieren. Benutzen Sie das Sitzkissen (K) nur in Kombination mit dem Fangkörper.

5.2 Kopf- und Schulterstützeinstellung

Der kiddy guardian pro 2 bietet durch sein neuartiges Verstellsystem die optimale Anpassung an die Größe Ihres Kindes, hierbei werden die Kopfstütze (G) und die Schulterstützen (H) in einem Zug verstellt.

Die richtige Kopfstützeinstellung ist erreicht, wenn die Schläfe des Kindes im Bereich der engsten Stelle der Kopfstütze (G) liegt (Abb. 10).

Zum Einstellen der Kopf- (G) und Schulterstützen (H) betätigen Sie den Höhenverstellgriff (Q) an der Rückseite der Kopfstütze (G), indem Sie ihn leicht nach außen ziehen und die Kopfstütze (G) danach nach oben oder unten verschieben, je nach gewünschter Höhe (Abb. 11).

Vergewissern Sie sich über das korrekte Verrasten durch leichten Druck auf die Kopfstütze (G) nach unten.

5.3 Einstellung der Liegeposition (nur AG I, 9-18kg)

Der kiddy guardian pro 2 ist mit einer Liegestellung ausgestattet, die vor allem bei längeren Fahrten ein bequemes und sicheres Sitzen gewährleistet.



Die Liegestellung darf nur für Kinder der Altersgruppe I (9 kg -18 kg) in Verbindung mit dem Fangkörper benutzt werden.

Um die Liegeposition einzustellen, öffnen Sie gegebenenfalls zuerst das fahrzeugeigene Gurtsystem.

Ziehen Sie den kiddy guardian pro 2 soweit nach vorne, dass der Liegebügel (E), der sich an der Rückseite des Sitzes befindet, nach hinten aufgeklappt werden kann (Abb. 12).

Schieben Sie Ihren kiddy danach gegen die Rückenlehne des Fahrzeugsitzes.

Der Liegebügel (E) muss im aufgeklappten Zustand flach an der Rückenlehne des Fahrzeugsitzes anliegen.

Er verhindert das Verrutschen des Sitzes nach hinten (Abb. 13).

Die Rückenlehne (C) des kiddy guardian pro 2 schwenkt automatisch in die Liegestellung. Die Liegestellung ist dann erreicht, wenn die Kopfstütze (G) des Kindersitzes an der Fahrzeugsitzlehne anliegt (Abb. 13).



Stellen Sie die Liegeposition nie während der Fahrt ein. Stoppen Sie hierzu Ihr Fahrzeug. Öffnen Sie den Fahrzeuggurt, verändern Sie die Position des Liegebügels (E) und der Rückenlehne (C) und sichern Sie danach Ihr Kind (das Kinderrückhaltesystem) mit dem Fahrzeuggurt neu.

Zur Sicherung des Kindes in der Liegestellung gehen Sie bitte wie in Punkt 6 beschrieben vor.

6. Einbau in das Fahrzeug für die Altersgruppe I (9 - 18 kg)

Positionieren Sie ihren kiddy wie in Punkt 4 beschrieben auf dem Fahrzeugsitz.

Vergewissern Sie sich, ob Ihr Kindersitz und das Sitzkissen entsprechend der Körpergröße bzw. des Körpergewichts Ihres Kindes eingestellt ist (Punkt 5).

Der kiddy guardian pro 2 wird mit dem 3-Punkt-Fahrzeuggurt an den Fangkörpergurtführungen (N) gesichert (Abb. 14).



Ihr kiddy guardian pro 2 darf für die Altersgruppe I ausschließlich mit dem dazugehörigen Fangkörper (M) und dem Sitzkissen (K) benutzt werden.

Setzen Sie Ihr Kind in den Sitz, achten Sie darauf, dass das Gesäß des Kindes an der Rückenlehne (C) anliegt.

Schieben Sie den Fangkörper (N) in die Führungsschlitze am Sitzteil (Abb. 15).

Schieben Sie den Fangkörper soweit, dass er am Bauch des Kindes anliegt.

Ziehen Sie danach den 3-Punkt-Sicherheitsgurt des Fahrzeuges soweit heraus, dass er um Ihren kiddy herumführt und direkt in das fahrzeugeigene Gurtschloss eingerastet werden kann (Abb. 16).

Achten Sie hierbei darauf, dass die Gurtzunge mit einem deutlichen "Klicken" einrastet.

Falls Ihr Original kiddy Fangkörper (M) über Spielfiguren verfügt, sollten diese zum einfacheren Angurten über den Fangkörper gelegt werden (Abb. 17).

Fädeln Sie danach den Beckengurt in die roten Fangkörpergurtführungen (N) ein.

Straffen Sie anschließend den Beckengurt (Abb. 18). Hierbei muss der Fangkörper am Bauch Ihres Kindes anliegen.

Fädeln Sie danach den Schultergurt in die Fangkörpergurtführungen (N) ein (Abb. 19).

Achten Sie darauf, dass die Gurte flach und nicht verdreht übereinander liegen.

Straffen Sie den Schultergurt (Abb. 19).

Überzeugen Sie sich vor der Fahrt, dass Becken- und Schultergurt korrekt am Fangkörper (M) anliegen, straff sitzen und nicht verdreht sind. Die Gurte müssen flach über dem Gurtführungsbereich des Fangkörpers liegen (Abb.19+20). Überprüfen Sie den Gurtverlauf regelmäßig.

7. Einbau in das Fahrzeug für die Altersgruppen II & III (15-36kg)



Die Verwendung ohne Fangkörper (M) ist erst für Kinder mit einem Körpergewicht von mindestens 15 kg (bzw. ca. 4 Jahren) zulässig. Wir empfehlen jedoch den Fangkörper (M) zu benutzen bis Ihr Kind 18 kg wiegt.



Entfernen Sie für die Verwendung ohne Fangkörper (M) immer das Sitzkissen (K).

7.1 Einstellung der Beinverlängerung (AG II-III, 15-36kg)

Durch die Einstellung der Beinverlängerung (L) kann für Ihr Kind ein wesentlich besserer Sitzkomfort erreicht werden. Die Beinverlängerung (L) kann in 4 Positionen eingestellt werden.

Ziehen oder schieben Sie die Beinverlängerung (L) in die gewünschte Position (Abb. 21).

7.2 Einbau in das Fahrzeug (AG II-III, 15-36kg)

Positionieren Sie ihren kiddy wie in Punkt 4 beschrieben auf dem Fahrzeugsitz.

Platzieren Sie Ihr Kind und vergewissern Sie sich, ob Ihr kiddy entsprechend der Körpergröße Ihres Kindes eingestellt ist (Punkt 5).

Um Ihr Kind mit dem fahrzeugeigenen 3-Punkt-Gurt zu sichern, gehen Sie folgendermaßen vor:

Ziehen Sie den Fahrzeuggurt heraus und legen Sie den Beckengurt unter beide Armlehnen (D) des Sitzes.

Nun verschließen Sie das Gurtschloss. Prüfen Sie, ob das Gurtschloss ordnungsgemäß verrastet ist (Abb. 22).

Straffen Sie den Beckengurt und legen Sie den Diagonalgurt auf der Gurtschlossseite unter die Armlehne (D) (Abb. 23).

Nehmen Sie den Diagonalgurt und führen Sie ihn zwischen der roten Diagonalgurtführung (B) und der Kopfstütze (G) ein (Abb. 24; Ziff. 1). Ziehen Sie den Gurt nun in Richtung des Halses Ihres Kindes nach innen (Abb. 24; Ziff. 2).



Bitte beachten Sie, dass die dem Gurtschloss gegenüberliegende Diagonalgurtführung (B) benutzt wird (Abb. 26).

Achten Sie darauf, dass der Gurt in der Diagonalgurtführung (B) liegt und nicht vorn am Haken eingeklemmt wird (Abb. 25).

Achten Sie darauf, dass die Gurte nicht verdreht sind und eng am Körper Ihres Kindes entlang laufen. Achten Sie ebenfalls auf die korrekte Lage des Gurtschlusses.

Straffen Sie nun das Gurtsystem (Abb. 26).

Überprüfen Sie den Gurtverlauf bei längeren Fahrten regelmäßig.

7.3 Öffnen der Diagonalgurtführung

Um die Diagonalgurtführung (B) zu öffnen, drücken Sie sie nach unten (Abb. 27; Ziff. 1) und nehmen Sie anschließend den Gurt zur Seite hin heraus.

8. Abziehen und Aufziehen des Bezuges



Verwenden Sie Ihren Kiddy niemals ohne den Originalbezug. Der Bezug ist Teil des Sicherheitskonzeptes.

8.1 Abziehen des Kopfstützen- / Rückenlehnenbezuges

Der Kopfstützen- und der Rückenlehnenbezug sind als ein Teil ausgearbeitet.

Schieben Sie die verstellbare Kopfstütze (G) in die oberste Stellung.

Lösen Sie nun den Bezug um den Höhenverstellgriff (Q) auf der Rückseite der Kopfstütze (G) und unter den beiden Diagonalgurtführungen (B). Ziehen Sie den Bezug von vorn nach hinten von der Kopfstütze (G) ab.

8.2 Abziehen der Schulterstützenbezüge

Schieben Sie die verstellbare Kopfstütze (G) in die unterste Stellung. Öffnen Sie die Verschlüsse an den Hinterseiten der Schulterstützen. Nun können die Bezüge von unten nach oben von den Schulterstützen (H) abgezogen werden.

8.3 Abziehen des Sitzbezuges

Der Bezug der Beinverlängerung (L) ist mit einem Gummiband befestigt. Sie können den Bezug nach oben hin vorsichtig abziehen.

Öffnen Sie anschließend die Druckknöpfe bzw. Klettverschlüsse unter der Beinverlängerung (L) und unten am Sitz (I).

Entfernen Sie das Halteband von der Rückenlehne (C) und ziehen Sie den Bezug nach oben hin ab.

8.4 Fangkörperbezug

Der Fangkörperbezug darf nicht abgezogen oder gewaschen werden.

Wenden Sie sich bei Beschädigungen des Fangkörpers oder an dessen Bezug an den zuständigen Fachhändler oder direkt an den Hersteller.

8.5 Aufziehen des Bezuges

Gehen Sie beim Aufziehen des Bezuges in umgekehrter Reihenfolge wie beim Abziehen des Bezuges vor (siehe 8.1 – 8.3).

9. Pflegehinweise

9.1 Reinigung des Bezuges

Die Bezüge sind ein wesentlicher Bestandteil des Sicherheitskonzeptes. Verwenden Sie daher nur die Originalbezüge vom Hersteller. Wenn Sie Ersatzbezüge benötigen, können Sie diese beim Fachhändler bestellen.

Der Bezug und die abnehmbare Befestigungskordel der Spielfiguren sind bei 30 Grad im Schonwaschgang waschbar. Er darf nicht geschleudert oder im Wäschetrockner getrocknet werden.



9.2 Reinigung der Kunststoffteile

Die Kunststoffteile können mit einem milden Reiniger oder mit einem feuchten Tuch gereinigt werden. Verwenden Sie auf keinen Fall scharfe Reinigungsmittel (z.B. Lösungsmittel).

10. Verhalten nach einem Unfall

Nach einem Unfall, bei dem die Geschwindigkeit größer als 10 km/h ist, muss das Kinderrückhaltesystem unbedingt vom Hersteller auf eventuelle Beschädigungen hin überprüft und kann gegebenenfalls kostenlos ausgetauscht werden.

11. Garantie

Für den kiddy guardian pro 2 leisten wir eine Garantie für Fabrikations- oder Materialfehler von 2 Jahren. Die Garantiezeit beginnt am Tage des Kaufes.

Grundlage der Reklamation ist der Kaufbeleg. Die Garantieleistung beschränkt sich auf die Kinderrückhaltesysteme, die sachgemäß behandelt wurden und in sauberem und ordentlichem Zustand zurückgesandt werden.

Die Garantie erstreckt sich nicht auf:

- natürliche Abnutzungserscheinungen und Schäden durch übermäßige Beanspruchung
- Schäden durch ungeeignete oder unsachgemäße Verwendung

Stoffe: Alle unsere Stoffe erfüllen hohe Anforderungen in Bezug auf Farbbeständigkeit gegen UV-Strahlung. Dennoch bleichen alle Stoffe aus, wenn sie der UV-Bestrahlung ausgesetzt sind. Hierbei handelt es sich um keinen Materialfehler, sondern um normale Verschleißerscheinungen, für die keine Garantie übernommen wird. Im Garantiefall wenden Sie sich unverzüglich an Ihren Fachhändler.

Das kiddy Team wünscht Ihnen und Ihrem Kind eine allzeit gute und sichere Fahrt.

Table of Contents

1.	Introduction	3
2.	Suitability	3
3.	General safety instructions	4
4.	Seat selection and adjustment	6
5.	Adjustments	7
5.1	Adjusting the seat cushion height	7
5.2	Adjusting the head and shoulder rest.....	7
5.3	Adjusting the reclined position (AG I only, 9-18kg).....	8
6.	In-vehicle installation for Age Group I (9-18kg)	9
7.	In-vehicle installation for Age Groups II & III (15-36kg)	10
7.1	Adjustment of leg extension (AG II-III, 15-36kg).....	11
7.2	In-vehicle installation for Age Groups II & III (15-36kg).....	11
7.3	Opening the diagonal belt guide.....	12
8.	Removing and replacing the cover	12
8.1	Removing the headrest and backrest cover.....	12
8.2	Removing the shoulder rest covers.....	12
8.3	Removing the seat cover.....	13
8.4	Impact shield cover.....	13
8.5	Replacing the cover.....	13
9.	Instructions for care	13
9.1	Cleaning the cover.....	14
9.2	Cleaning plastic parts.....	14
10.	Steps to take after an accident	14
11.	Warranty	14

kiddy guardian pro 2 – operating manual

1. Introduction

We're happy that you have decided on the kiddy guardian pro 2 as your choice for a child restraint system (A).

The kiddy guardian pro 2 is the latest innovative product in our Pro product line. Our special energy-absorbent materials provide the greatest possible safety in the event of a lateral impact. Your child safety car seat is also equipped with kiddy shock absorbers (F), which provide extensive protection during frontal impact.

To gain the most comprehensive protection for your child, the kiddy guardian pro 2 must be used exactly as described in this manual.

The kiddy guardian pro 2 parts are indicated by a letter in brackets in this user manual and are explained at the beginning under the point with the same descriptor.

2. Suitability

The kiddy guardian pro 2 has been tested and licensed according to the latest version of the ECE-R44/04 licensing specifications. It received the design certification for the "universal" class of products. This means that the kiddy guardian pro 2 is suitable for use in all types of vehicles in any seat with a three-point restraint compliant with ECE 16 or comparable specifications.

The kiddy guardian pro 2 child restraint system is suitable for weight classes I to III, i.e. for children weighing between 9 and 36kg (approximately 9 months to 12 years of age) or up to a height of 150cm.

Age Groups (Weight Classes):	AG I: 9 kg – 18 kg
	AG II: 15 kg – 25 kg
	AG III: 22 kg – 36 kg

For children weighing 9-18kg (corresponding to ages of approximately 9 months to 4 years), the appropriate impact shield (M) must be used. Please observe the proper use of the seat cushion (K) (see Section 5.1).

For use in your vehicle, please follow the manufacturer's recommendations in your owner's manual, or contact your dealership.

3. General safety instructions



Please read the entire instruction manual thoroughly before installing the child restraint system for the first time. Improper installation can endanger the life of your child.

Most injuries, caused by mere thoughtlessness, are easily avoided.



For children weighing 9-18kg, the child restraint system must always be used with the appropriate impact shield (M) and seat cushion (K).



Use the child restraint system only for weight classes I to III (from 9kg up to 36kg maximum).



Check to make sure the child restraint system (A) is properly adjusted to the size of your child prior to the trip. Do not attempt to make adjustments during travel.



Make sure that all parts are properly locked in place.



Always secure the child restraint system (A) with your vehicle's own three-point restraint system.



Make sure that none of the child restraint system's (A) parts are caught in doors or reclining seats.



In vans and minivans it is particularly important to ensure that the child restraint system (A) is installed in an easily accessible seat in the event that third-party rescue is required.



The seatbelt should never be loose. During an accident strain on the body from a loose seatbelt is significantly higher than from a tight seatbelt. Make sure the seat belt buckle is properly fastened.



Never leave your child unattended in the child restraint system (A).



Do not place any heavy items on the rear window shelf; these can become dangerous projectiles in an accident.



Even when transporting the child restraint system (A) in your car unoccupied, always secure it in the prescribed fashion with your vehicle's three-point restraint.



Making any modifications to the child restraint system (A) is not permitted. Doing so nullifies or impairs its effectiveness in protection. If difficulties arise, please consult your dealer or the manufacturer.



Keep the child restraint system (A) out of direct sunlight to prevent uncomfortable heating of the surface.



The child restraint system (A) may be used only in seats with three-point restraints compliant with ECE 16 or comparable specifications.



Ensure that the child restraint system (A) was installed in the vehicle in accordance with this manual.



Permit your child to take breaks during longer trips, and be sure that she does not step out of the vehicle into traffic unattended. Always use the child safety locks in your vehicle's passenger doors, if available.



Do not use the child restraint system (A) any further if parts have been damaged or loosened after an accident (with an impact speed greater than 10 km/h) or through other causes (See Section 10).



Use only the seatbelt configuration prescribed by the manufacturer.

4. Seat selection and adjustment

Please familiarise yourself thoroughly with the use of child restraint systems (A) as described in your vehicle's owner's manual.

The child restraint system (A) kiddy guardian pro 2 can be installed in vehicles on any seat with a three-point restraint system (Fig. 1).

The kiddy guardian pro 2 can also be used in rear-facing car seats that are equipped with a three-point restraint system (Fig. 1).

* If the motor manufacturer allows child restraint systems on the passenger seat, the seat should be moved to the position furthest back.

If installation is prevented by a headrest, it must be set at the highest position or removed (Fig. 2).

The kiddy guardian pro 2's adjustable backrest (C) ensures that it can rest securely against the backrest of the car seat.

Position the vehicle's reclining backrests accordingly.

5. Adjustments

5.1 Adjusting the seat cushion height



The kiddy guardian pro 2 must be used for children from 9 to 18kg with the impact shield (M) and the correctly adjusted seat cushion (K) (Fig. 3).

The kiddy guardian pro 2 is fitted with a seat cushion (K) that ensures the size adjustment between the approximately 9-month-old child and the approximately 4-year-old (9-18kg) by changing the seat height.

The seat cushion's (K) two-way adjustment to the size of your child offers considerably improved seating comfort for smaller children.

Adjust the seat cushion for your child as follows:

Level A: **9-13kg (approx. 9-18 months)**; seat cushion folded (Fig. 4+5)

Level B: **13-18kg (approx. 18 months – 4 years)**; seat cushion unfolded (Fig. 6+7)

The seat cushion (K) should always be fastened to the seat; feed the straps under the seat's armrests (D), and fasten the buttons on the outside of the seat cover (Fig. 8).



You must always correctly position the adjustable headrest (G) in order to achieve the proper seating with the seat cushion (K). Use the seat cushion (K) only in combination with the impact shield.

5.2 Adjusting the head and shoulder rest

The innovative adjustment system of the kiddy guardian pro 2 provides the optimal adjustment to the size of your child by adjusting the headrests (G) and shoulder rests (H) in one movement.

The correct headrest setting is achieved when the head of your child lies in the narrowest position of the headrest (G) (Fig. 10).

To adjust the head (G) and shoulder rests (H), grasp the height adjustment handle (Q) on the back of the headrest (G) and pull it out gently, while simultaneously raising or lowering the headrest (G) to the desired height (Fig. 11).

Check to see that the headrest (G) is firmly locked in place by gently pressing down on it.

5.3 Adjusting the reclined position (AG I, 9-18kg, only)

The kiddy guardian pro 2 is equipped with a reclined position that ensures comfortable and safe seating particularly on longer trips.



The reclined position may be used only for children in Age Group I (9-18kg) in conjunction with the impact shield.

To set the reclined position, first unfasten your vehicle's own restraint system if necessary.

Pull the kiddy guardian pro 2 forward far enough so that the sleeping clamp (E) found on the back of the child seat can be unfolded (Fig. 12).

Then slide your kiddy back against your vehicle's backrest.

The sleeping clamp (E) must rest against the backrest of the vehicle's seat in its unfolded position.

This prevents the seat from sliding backwards (Fig. 13).

The kiddy guardian pro 2's backrest (C) can then be lowered to the reclined position. The reclined position is reached when the headrest (G) of the child seat rests against the backrest of the vehicle (Fig. 13).



Do not attempt to adjust the reclined position during travel. Always bring your vehicle to a complete stop to do this. Unfasten the vehicle restraint, change the position of the sleeping clamp (E) and the backrest (C), and then secure your child (the child restraint system) again.

To secure your child in the reclined position, proceed as described in Section 6.

6. In-vehicle installation for Age Group I (9-18kg)

Position your kiddy on the vehicle seat as described in Section 4.

Check to see whether your kiddy is adjusted to the size or body weight of your child (Section 5).

The kiddy guardian pro 2 is secured with the three-point vehicle restraint using the belt guide on the impact shield (N) (Fig. 14).



Your kiddy guardian pro 2 may only be used for Age Group I with the impact shield (M) and seat cushion (K) belonging to it.

Place your child in the seat and ensure that the child's buttocks press against the backrest (C).

Push the impact shield (N) into the guide slots on the seat section (Fig. 15).

Slide the impact shield back so that it rests right on your child's tummy.

Then pull your vehicle's three-point restraint out far enough so that it goes around your kiddy and can be directly fastened in your vehicle's own seatbelt lock (Fig. 16).

Make sure that the seatbelt tongue locks securely in place with a noticeable "click."

If your Original kiddy impact shield (M) comes with toy figures, these should be placed over the impact shield for easier belt fastening (Fig. 17).

Next, feed the lap belt through the red belt guides (N) on the impact shield, and then tighten the belt (Fig. 15).

Then pull the lap belt tight (Fig. 18). The impact shield must rest firmly on your child's tummy.

Next, feed the shoulder belt through the impact shield belt guides (Fig. 19).

Make sure that all belts lie flat and are not twisted over each other.

Then tighten the shoulder belt (Fig. 19).

Prior to the trip, check to see that lap and shoulder belts are correctly positioned on the impact shield (M), snug and not twisted. The belts must lie flat over the belt guide area of the impact shield (Fig. 19+20).

Examine the belts periodically.

7. In-vehicle installation for Age Groups II & III (15-36kg)



Use without an impact shield (M) is only allowed for children with a body weight of at least 15kg (or from approx 4 years of age). However, we recommend using the impact shield (M) until your child weighs 18kg.



Always remove the seat cushion (K) for use without the impact shield (M).

7.1 Adjustment of leg extension (AG II-III, 15-36kg)

Your child can enjoy substantially better seating comfort by adjusting the leg extension (L). The leg extension (L) can be adjusted to 4 positions.

Pull or push the leg extension (L) into the required position (Fig. 21).

7.2 In-vehicle installation (AG II-III, 15-36kg)

Position your kiddy on the vehicle seat as described in Section 4.

Place the child in the seat and satisfy yourself that your kiddy has been adjusted according to the child's body size (Section 5).

Take the following steps to secure your child with the vehicle's own 3-point belt:

Pull out the vehicle restraint and place the lap belt under both armrests (D) of the seat.

Now close the belt buckle. Check to see whether the belt buckle is properly locked in place (Fig. 22).

Tighten the lap belt and place the diagonal belt on the side of the belt buckle under the armrests (D) (Fig. 23).

Take the diagonal belt and feed it in between the red diagonal belt guide (B) and the headrest (Fig. 24; Point 1). Now pull the belt to the inside toward the child's neck (Fig. 24; Point 2).

Please ensure that the diagonal belt guide (B) opposite the belt buckle is used (Fig. 26).

Make sure that the belt lies in the diagonal belt guide (B) and is not jammed at the front of the hook (Fig. 25).

Make sure that the belts are not twisted and do not run too close to the child's body. Also check that the belt buckle is correctly positioned.

Now pull the belt system tight (Fig. 26).

Examine the belt distribution regularly during longer trips.

7.3 Opening the diagonal belt guide

To open the diagonal belt guide (B), press it downward (Fig. 27; Point 1) and then take the belt out to the side (Fig. 27; Point 2).

8. Removing and replacing the cover



Never use your kiddy without its original cover. The cover forms part of the safety concept.

8.1 Removing the headrest and backrest cover

The headrest and backrest cover are sewn together as a single unit.

Slide the adjustable headrest (G) up to the highest position.

Free the cover around the height adjustment handle (Q) at the back of the headrest (G) and below both diagonal belt guides (B). Pull the cover off the headrest (G) from the back toward the front.

8.2 Removing the shoulder rest covers

Slide the adjustable headrest (G) down to the lowest position. Unsnap the buttons on the rears of the shoulder rests. Now you can pull the covers off the shoulder rests (H) from the bottom to the top.

8.3 Removing the seat cover

The leg extension cover is fastened with a rubber band. You can carefully pull the cover off in an upward motion.

Then open the press studs or Velcro® fasteners underneath the leg extension and at the bottom of the seat.

Remove the strap from the backrest (C) and pull the cover off in an upward motion.

8.4 Impact shield cover

The impact shield cover may not be removed or washed.

Please consult your dealer or manufacturer if the impact shield or its cover is damaged.

8.5 Replacing the cover

To replace the cover, follow the steps for removing the cover in reverse order (see Sections 8.1 – 8.3).

9. Instructions for care

9.1 Cleaning the cover

The covers are an essential component of the safety concept. Therefore, you should use only original covers from the manufacturer. If you require replacement covers, you can order them from the manufacturer.

The cover and removable retainer strap for the toy figures are machine washable at 30°C in the delicates cycle. Do not spin or put into the dryer.



9.2 Cleaning plastic parts

The plastic parts can be cleaned with a mild cleanser or with a damp cloth. Never use aggressive cleansing agents (e.g. solvents).

10. Steps to take after an accident

After an accident with an impact speed greater than 10 km/h, the child restraint system must be sent back to the manufacturer without fail, to be checked for possible damages and replaced at no charge if deemed necessary.

11. Warranty

For the kiddy guardian pro 2 we extend a warranty against defects in materials and workmanship for up to two years. The warranty period begins on the date of purchase.

A receipt is required for all claims.

The warranty covers child restraint systems that have been handled properly and are returned in a clean and orderly condition.

The warranty does not cover:

- Normal wear and tear and damage due to unreasonable use
- Damages due to improper or inordinate usage.

Fabrics: All of our fabrics meet the highest standards regarding colourfastness against UV radiation. Nevertheless, all fabrics fade when exposed to UV radiation. This is not due to defective material but to normal wear and tear, which is not covered by the warranty. Please contact your specialist dealer immediately in the event of warranty claim.

The kiddy team wish you and your child a good and safe trip at all times.

Inhoudsopgave

1.	Inleiding	3
2.	Geschiktheid	3
3.	Algemene veiligheidsaanwijzingen	4
4.	Keuze en instelling van zitplaats	6
5.	Instellingen	7
5.1	Instellen van de hoogte van het zitkussen.....	7
5.2	Instellen van de hoofd-en schoudersteunen.....	8
5.3	Instellen van de ligpositie (alleen leeftijdscategorie I, 9 - 18kg).....	8
6.	Inbouwen in de auto voor de leeftijdscategorie I (9 - 18 kg)	19
7.	Inbouwen in de auto voor de leeftijdscategorieën II & III (15 – 36 kg)	11
7.1	Instellen van de beenverlenging (leeftijdscategorieën II-III, 15 - 36kg).....	11
7.2	Inbouwen in de auto voor de leeftijdscategorieën II & III (15 – 36 kg).....	11
7.3	Openen van de diagonale gordelgeleiding.....	12
8.	Verwijderen en overtrekken van de bekleding	12
8.1	Verwijderen van de bekleding van hoofdsteun/rugleuning...	12
8.2	Verwijderen van de bekleding van de schoudersteunen.....	13
8.3	Verwijderen van de bekleding van de zitting.....	13
8.4	Bekleding van het vanglichaam.....	13
8.5	Overtrekken van de bekleding.....	14
9.	Onderhoudsinstructies	14
9.1	Reinigen van de bekleding.....	14
9.2	Reinigen van de kunststofdelen.....	14
10.	Wat te doen na een ongeval	14
11.	Garantie	15

Gebruiksaanwijzing kiddy guardian pro 2

1. Inleiding

Het verheugt ons dat u bij de keuze voor een kinderzitje (A) voor de aanschaf van de kiddy guardian pro 2 heeft besloten.

De kiddy guardian pro 2 is wederom een innovatief product binnen onze Pro-lijn. Door bijzonder energie afleidende materialen biedt uw kiddy de grootst mogelijke veiligheid in geval van zijwaartse impact. Uw kinderzitje is eveneens uitgerust met kiddy shock-absorbers (F), die voor uitgebreide protectie bij de frontale impact zorgen.

Voor de omvangrijke bescherming van uw kind moet de kiddy guardian pro 2 beslist zo worden gebruikt als in deze handleiding is beschreven.

De delen van uw kiddy guardian pro 2 zijn in de tekst van deze gebruiksaanwijzingen voorzien van letters en worden voor in het gelijknamige punt toegelicht.

2. Geschiktheid

De kiddy guardian pro 2 werd volgens de actuele versie van de toelatingsnorm ECE-R44/04 getest en toegelaten. Hij kreeg de constructiegoedkeuring voor de klasse "universeel". Dat betekent, dat het in alle types van voertuigen op alle plaatsen met een 3-punts gordel volgens ECE 16 of vergelijkbare normen mag worden gebruikt.

Het kinderzitje kiddy guardian pro 2 is geschikt voor de gewichtsklassen I tot en met III, dat betekent voor kinderen met een lichaamsgewicht tussen 9 kg - 36 kg (ca. 9 maanden tot ca. 12 jaar) of tot een lengte van maximaal 150 cm.

Leeftijdscategorieën (gewichtsklassen):

LC I: 9 kg – 18 kg

LC II: 15 kg – 25 kg

LC III: 22 kg – 36 kg

Voor kinderen met een lichaamsgewicht van 9kg–18kg (wat ongeveer overeenkomt met een leeftijd van ca. 9 maanden tot ca. 4 jaar) moet het bijbehorende vanglichaam (M) worden gebruikt. Let ook op het correcte gebruik van het zitkussen (zie punt 5.1).

Richt u zich bij het gebruik in de auto bovendien naar de adviezen van de gebruiksaanwijzing van de producent van uw auto of neem contact op met uw dealer.

3. Algemene veiligheidsaanwijzingen



Leest u voor het eerste inbouwen van het kinderzitje de gebruiksaanwijzing zorgvuldig door.

Veel letsel door onnadenkendheid veroorzaakt is is gemakkelijk te voorkomen.



Het kinderzitje moet voor kinderen met een gewicht van 9 kg - 18 kg altijd met het bijbehorende vanglichaam (M) alsmede met het zitkussen (K) worden gebruikt.



Gebruik het kinderzitje uitsluitend voor de gewichtscategorieën I – III van 9 kg tot max. 36 kg.



Controleer vóór iedere rit of het kinderzitje (A) optimaal op de lichaamsgrootte van het kind is ingesteld. Verricht u geen aanpassingen tijdens de rit.



Verzekert u zich ervan, dat alle delen altijd correct in elkaar grijpen.



Beveilig het kinderzitje (A) altijd met de voertuigeigen 3-punts-gordel.



Verzekert u zich ervan, dat geen delen van het kinderzitje (A) vastgeklemd worden in deuren of verstelbare zittingen.



Let u bij recreatievoertuigen erop, dat dat het kinderzitje (A) in geval van een redding door derden naar mogelijkheid op een goed toegankelijke plaats is ingebouwd.



De gordel mag nooit losjes aansluiten. Bij een ongeluk zijn de belastingen vele malen hoger dan bij een strak aansluitende gordel. Let op de correcte positie van het slot van de autogordel.



Laat uw kind nooit zonder toezicht in het kinderzitje (A).



Legt u geen zware voorwerpen op de hoedenplank, want deze kunnen bij een ongeluk gevaarlijke projectielen worden.



Als u het kinderzitje (A) zonder kind in de auto meeneemt, dient u het steeds op de voorgeschreven manier vast te zetten met de 3-punts-gordel van de auto.



Het is niet toegestaan om welke verandering dan ook aan te brengen aan het kinderzitje (A). De beschermende functie kan daardoor worden opgeheven, resp. beperkt. In geval er problemen optreden, dient u zich tot uw vakhandel te richten of direct tot de producent.



Bescherm het kinderzitje (A) tegen direct zonlicht, het zou daardoor onaangenaam verhit kunnen raken.



Het kinderzitje (A) mag alleen worden op gebruikt op plaatsen met een 3-punts gordelsysteem volgens ECE 16 of vergelijkbare normen.



Verzekert u zich ervan, dat het kinderzitje (A) volgens deze gebruiksaanwijzing in de auto werd ingebouwd.



Gunt u uw kind tijdens langere ritten pauzes en let u erop, dat uw kind niet richting de weg zonder toezicht uit de auto kan stappen. Gebruik altijd, indien voorhanden, het kinderslot in de autodeuren.



Gebruikt u het kinderzitje (A) niet verder, als delen na een ongeval (snelheid hoger dan 10km/uur) of door andere inwerkingen beschadigd werden of losgeraakt zijn (zie punt 10)



Alleen de door de producent voorgeschreven gordelgeleiding mag gebruikt worden.

4. Keuze en instelling van zitplaats

Informeert u zich principieel over het gebruik van kinderzitjes (A) in de handleiding van uw auto.

Het kinderzitje (A) kiddy guardian pro 2 kan in auto's op iedere plaats ingebouwd worden die over een 3-punts gordelsysteem beschikt (Afb.1).

De kiddy guardian pro 2 kan eveneens op achterwaarts gerichte autostoelen, die zijn uitgerust met een 3-punts gordelsysteem, worden gebruikt (Afb. 1).

* Indien de voertuigproducent kinderzitjes toestaat op de passagierstoel, moet deze in de achterste stand worden gezet.

Indien het inbouwen gehinderd wordt door een hoofdsteun, moet deze of in de hoogste stand worden gebruikt of eraf gehaald worden (Afb.2).

Door de beweegbare rugleuning (C) van de kiddy guardian pro 2 is gegarandeerd, dat deze tegen de rugleuning van de autostoel aan ligt. Positioneert u de verstelbare rugleuning van de autostoel in overeenstemming hiermee.

5. Instellingen

5.1 Instellen van de hoogte van het zitkussen



De kiddy guardian pro 2 moet voor kinderen van 9 kg tot 18 kg met vanglichaam (M) en het correct ingestelde zitkussen (K) worden gebruikt (Afb.3).

De kiddy guardian pro 2 beschikt over een zitkussen (K), dat de aanpassing aan de grootte tussen het ca. 9 maanden oude kind en het ca. vierjarige (9kg – 18 kg) kind door een verandering van de zithoogte garandeert.

Het zitkussen (K) is in twee standen aan de grootte van uw kind aan te passen en biedt kleine kinderen een aanzienlijk groter zitcomfort. Gaat u bij het instellen van het zitkussen als volgt te werk:

Stand A: **9 – 13 kg (ca. 9 - 18 maanden)**; zitkussen ingeklapt
(Afbeelding 4+5)

Stand B: **13 – 18 kg (ca. 18 maanden - 4 jaar)**; zitkussen uitgeklappt
(Afbeelding 6+7)

Het zitkussen (K) moet altijd vastgemaakt worden en u voert hiervoor de lussen onder de armleuningen (D) van de zitting door en sluit de drukknoppen buiten aan de bekleding van de zitting (Afb. 8).



Om de juiste instelling van de zitpositie door het zitkussen (K) te bereiken, moet u ook altijd de verstelbare hoofdsteen (G) in de juiste positie brengen. Gebruik het zitkussen (K) alleen in combinatie met het vanglichaam.

5.2 Instellen van de hoofd-en schoudersteunen

De kiddy guardian pro 2 biedt door zijn innovatieve systeem van instellen de optimale aanpassing aan de grootte van uw kind en hierbij worden de hoofdsteunen (G) en de schoudersteunen (H) met één beweging ingesteld.

De juiste instelling van de hoofdsteun is bereikt, als het hoofd van het kind in het bereik van de nauwste plaats van de hoofdsteun (G) rust (Afb. 10).

Om de hoofd- (G) en schoudersteunen in (H) te stellen, gebruikt u de greep (Q) voor het verstellen van de hoogte aan de achterzijde van de hoofdsteun (G), doordat u deze licht naar buiten trekt en de hoofdsteun (G) vervolgens omhoog of omlaag schuift, naar gelang de gewenste hoogte (Afb. 11).

Verzekert u zich van het correcte vastklikken door lichte druk op de hoofdsteun (G) omlaag.

5.3 Instellen van de ligpositie (alleen leeftijdscategorie I, 9-18kg)

De kiddy guardian pro 2 is uitgerust met een ligpositie die vooral bij langere ritten een comfortabel en veilig zitten garandeert.



De ligpositie mag alleen voor kinderen in de leeftijdscategorie I (9kg - 18kg) in combinatie met het vanglichaam worden gebruikt.

Om de ligpositie in te stellen, opent u in voorkomend geval eerst het voertuigeigen gordelsysteem.

Trek de kiddy guardian pro 2 zo ver naar voren, dat de ligbeugel (E), die zich aan de achterzijde van het zitje bevindt, naar achter kan worden geklapt (Afb.12).

Schuif uw kiddy daarna tegen de rugleuning van de autostoel.

De ligbeugel (E) moet in opgeklapte toestand vlak tegen de rugleuning van de autostoel aan liggen.

Deze voorkomt het wegglijden van het zitje naar achteren (Afb. 13).

De rugleuning (C) van de kiddy guardian pro 2 zwaait automatisch in de ligpositie. De ligpositie is dan bereikt, als de hoofdsteun (G) van het kinderzitje tegen de leuning van de autostoel aan ligt (Afb. 13).



Stel de ligpositie nooit in tijdens het rijden. Stop hiertoe uw voertuig. Open de autogordel, verander de positie van de ligbeugel (E) en van de rugleuning (C) en beveilig uw kind daarna (het kinderzitje) opnieuw met de autogordel.

Voor de beveiliging van uw kind in de ligpositie gaat u te werk zoals beschreven in punt 6.

6. Inbouwen in de auto voor de leeftijdscategorie I (9 – 18 kg).

Positioneert u uw kiddy zoals beschreven in punt 4 op de autostoel.

Verzekert u zich ervan, dat uw kinderzitje en het zitkussen in overeenstemming met de lichaamsgrootte, resp. Het lichaamsgewicht van uw kind is in gesteld (Punt 5).

De kiddy guardian pro 2 wordt met de 3-punts autogordel aan de gordelgeleidingen (N) beveiligd (Afb.14).



Uw kiddy guardian pro 2 mag voor de leeftijdscategorie I uitsluitend met het bijbehorende vanglichaam (M) en het zitkussen (K) gebruikt worden.

Zet uw kind in het zitje en let erop, dat het zitvlak van het kind tegen de rugleuning (C) aan ligt.

Schuif het vanglichaam (N) in de geleidende sleuven aan het zitgedeelte (Afb. 15).

Schuif het vanglichaam zo ver, dat dit dicht tegen de buik van het kind aan ligt.

Trek daarna de 3-punts veiligheidsgordel van de auto zo ver eruit, dat deze om uw kiddy heen gaat en direct in het voertuigeigen gordelslot vastgezet kan worden (Afb.16).

Let u er hierbij op dat de slottong van de gordel met een duidelijke “klikken” vergrendelt en vastzit.

Indien uw Original kiddy vanglichaam (M) over speelfiguren beschikt, dan dienen deze voor een gemakkelijker vastmaken van de gordel over het vanglichaam heen gelegd te worden (Afb. 17).

Voert u daarna de heupgordel door de rode gordelgeleidingen van het vanglichaam (N).

Vervolgens trekt u de heupgordel strak (Afb.18). Hierbij moet het vanglichaam nauw aan de buik van uw kind aan liggen.

Voert u vervolgens de schoudergordel door de gordelgeleidingen van het vanglichaam (Afb. 19).

Let u erop, dat de gordels vlak blijven en niet gedraaid over elkaar liggen.

Trek de schoudergordel strak (Afb. 19).

Verzekert u zich voor de rit ervan, dat de heup- en schoudergordel correct tegen het vanglichaam (M) aan liggen, strak zitten en niet verdraaid zijn. De gordels moeten vlak over het bereik voor de geleiding van de gordels van het vanglichaam liggen (Afb.19+20). Controleert u het verloop van de gordels regelmatig.

7. Inbouwen in de auto voor de leeftijdscategorieën III & III (15-36kg).



Het gebruik zonder vanglichaam (M) is pas toegestaan voor kinderen met een lichaamsgewicht van ten minste 15 kg (resp. ca. 4 jaar). Wij adviseren echter het vanglichaam (M) te gebruiken tot uw kind 18 kg weegt.



Verwijder voor het gebruik zonder vanglichaam (M) altijd het zitkussen (K).

7.1 Instellen van de beenverlenging (leeftijdscategorieën II-III, 15-36kg)

Door de instelling van de beenverlenging (L) kan voor uw kind een aanzienlijk beter zitcomfort worden bereikt. De beenverlenging (L) kan in 4 posities ingesteld worden.

Trek of schuif de beenverlenging (L) in de gewenste stand (Afb. 21).

7.2 Inbouw in de auto (leeftijdscategorieën II-III, 15-36kg)

Positioneert u uw kiddy zoals beschreven in punt 4 op de autostoel.

Plaats uw kind en verzekert u zich ervan, dat uw kiddy in overeenstemming met de lichaamsgrootte van uw kind is ingesteld (Punt 5).

Om uw kind te beveiligen met de 3-punts-gordel, gaat u als volgt te werk:

Trek de autogordel eruit en leg de heupgordel onder de beide armleuningen (D) van het zitje.

Nu sluit u het gordelslot. Controleer of het gordelslot zoals voorgeschreven vastzit (Afb. 22).

Trek de heupgordel strak en leg de diagonale gordel aan de zijde van het gordelslot onder de armleuning (D) (Afb. 23).

Neem de diagonale gordel en voer deze van voren over de haak van de rode diagonale gordelgeleiding (B) aan de hoofdsteun in (Afb. 24). U kunt de haak eveneens met de hand naar onderen toe openen (Afb. 27).

A.u.b. erop letten, dat de gordelgeleiding wordt gebruikt die tegenover het gordelslot ligt (Afb. 24).

Let erop, dat de diagonale gordel in de gordelgeleiding ligt en niet voor aan de haak is ingeklemd (Afb. 25).

Let u erop, dat de gordels niet zijn verdraaid en nauw langs het lichaam van kind verlopen. Let eveneens op op de correcte positie van het gordelslot.

Trek vervolgens het gordelsysteem strak (Afb. 26).

Controleert u het verloop van de gordels bij langere ritten regelmatig.

7.3 Openen van de diagonale gordelgeleiding

Om de diagonale gordelgeleiding (B) te openen, trekt u de haak omlaag (Afb. 27) en neemt u vervolgens de gordel naar voren toe eruit.

8. Verwijderen en overtrekken van de bekleding



Gebruikt u uw kiddy nooit zonder de originele bekleding. De bekleding is onderdeel van het veiligheidsconcept.

8.1 Verwijderen van de bekleding van hoofdsteun en rugleuning

De bekleding van de hoofdsteun en de rugleuning is als één deel uitgewerkt.

Schuif de verstelbare hoofdsteun (G) in de hoogste stand.

Maak de bekleding om de greep voor de hoogteverstelling (Q) aan de achterzijde van de hoofdsteun (G) en onder de beide diagonale gordelgeleidingen (B) los. Trek de bekleding van voren naar achteren van de hoofdsteun (G) af.

8.2 Verwijderen van de bekleding van de schoudersteunen

Schuif de verstelbare hoofdsteun (G) in de laagste stand. Open de sluitingen aan de achterzijden van de schoudersteunen. Nu kunnen de bekledingen van onderen naar boven toe van de schoudersteunen (H) afgetrokken worden.

8.3 Verwijderen van de bekleding van de zitting

De bekleding van de beenverlenging (L) is met een rubberen band vastgemaakt. U kunt de bekleding naar boven toe voorzichtig aftrekken.

Om de bekleding van de zitting te verwijderen, opent u de sluiting aan de onderzijde van het zitje (I). Vervolgens opent u de drukknopen, resp. klittenbandsluitingen onder de beenverlenging (L) en onder op het zitje (I). Verwijder het bevestigingsband van de rugleuning (C) en trek de bekleding onder de beide heupgordelgeleidingen (J) te voorschijn.

Nu kan de bekleding van het zitje eraf gehaald worden.

8.4 Bekleding van het vanglichaam

De bekleding van het vanglichaam mag niet verwijderd of gewassen worden.

Richt u zich in geval van beschadigingen aan het vanglichaam of aan de bekleding ervan tot de vakhandel of direct tot de producent.

8.5 Overtrekken van de bekleding

Gaat u bij het plaatsen van de bekleding in omgekeerde volgorde te werk als bij het verwijderen van de bekleding (zie 8.1 – 8.3).

9. Onderhoudsinstructies

9.1 Reinigen van de bekleding

De overtrekken zijn een essentieel onderdeel van het veiligheidsconcept. Gebruikt u daarom alleen de originele bekleding van de producent. Indien u vervangende hoezen nodig hebt, kunt u deze bij de vakhandel bestellen.

De bekleding en het afneembare koord voor bevestiging van de speelfiguren kunnen op 30 graden in het programma voor fijne was gewassen worden. Niet centrifugeren of in de wasdroger drogen.



9.2 Reinigen van de kunststofdelen

De kunststofdelen kunnen met een mild schoonmaakmiddel of met een vochtige doek worden gereinigd. Gebruikt u in geen geval bijtende schoonmaakmiddelen (bijv. oplosmiddelen).

10. Wat te doen na een ongeval

Na een ongeval, waarbij de snelheid hoger is dan 10 km/uur, moet het kinderzitje-systeem beslist door de producent op mogelijke beschadiging worden nagekeken en kan desnoods gratis worden vervangen.

11. Garantie

Op de kiddy guardian pro 2 geven wij een garantie op fabricage- en materiaalfouten voor de duur van 2 jaar. De garantietijd gaat in op de dag van de aankoop.

Voorwaarde voor de reclamatie is de aankoopbon.

De garantie geldt voor die kinderzitjes, die vakkundig werden behandeld en in schone en fatsoenlijke toestand werden teruggestuurd.

De garantie geldt niet voor:

- natuurlijke verschijnselen van slijtage en schade veroorzaakt door bovenmatig gebruik
- schade door ongeschikt of onpassend gebruik

Stoffen: alle onze stoffen komen tegemoet aan de hoogste eisen met betrekking tot kleurechtheid en UV straling. Desondanks bleken stoffen uit als zij blootgesteld worden aan UV- straling. Het gaat hierbij niet om een materiaalfout, maar om normale verschijnselen van slijtage waarvoor geen garantie wordt gegeven. Bij een geval van aanspraak op garantie dient u zich direct tot uw vakhandelaar te wenden.

Het kiddy-team wenst u en uw kind te allen tijde een goede en veilige rit.

Sommaire

1.	Introduction	3
2.	Indications spécifiques	3
3.	Informations générales de sécurité	4
4.	Installation dans le véhicule et réglage	6
5.	Réglages	7
5.1	Réglage de la hauteur du coussin d'assise.....	7
5.2	Réglage de la tête et des supports latéraux.....	8
5.3	Réglage pour la position repos (exclusivement classe d'âge I, 9 - 18 kg).....	8
6.	Installation dans le véhicule pour le groupe I (9-18 kg)	9
7.	Installation dans le véhicule pour les groupes II-III (15 - 36 kg)	11
7.1	Réglage de l'allonge pour les jambes (groupes II & III, 15 - 36 kg).....	11
7.2	Installation dans le véhicule pour les groupes II & III (15 - 36 kg).....	11
7.3	Ouverture du guide de ceinture de sécurité en diagonale...	12
8.	Retirer et remettre la housse	12
8.1	Retirer la housse de la tête et du dossier.....	13
8.2	Retirer les housses des supports latéraux.....	13
8.3	Retirer la housse de l'assise.....	13
8.4	Housse du bouclier d'impact.....	13
8.5	Remettre la housse.....	14
9.	Entretien	14
9.1	Nettoyage de la housse.....	14
9.2	Nettoyage des pièces en plastique.....	14
10.	Comportement en cas d'accident	14
11.	Garantie	15

Notice de l'utilisateur « kiddy guardian pro 2 »

1. Introduction

Nous sommes très contents que vous ayez choisi d'acheter le siège enfant « kiddy guardian pro 2 » équipé d'un système de retenue (A).

Le siège « kiddy guardian pro 2 » est un nouveau produit de notre nouvelle ligne Pro qui grâce au matériau ultra performant et résistant vous offre la plus haute sécurité pour protéger au mieux votre enfant contre les chocs latéraux. Votre siège enfant est aussi équipé d'un kiddy absorbeur de chocs (F) qui veille à protéger parfaitement votre enfant en cas de choc frontal.

Afin que le siège enfant « kiddy guardian pro 2 » assure une sécurité maximale à votre enfant, vous devez obligatoirement suivre les indications décrites dans la notice de l'utilisateur.

Les pièces de votre « kiddy guardian pro 2 » indiquées dans cette notice, sont suivies d'une lettre et sont expliquées au point du même nom.

2. Informations spécifiques

Le siège « kiddy guardian pro 2 » a été contrôlé et homologué conforme à la norme actuelle ECE-R44/04. Il a obtenu l'autorisation de construction de groupe « universel ». Ce qui signifie qu'il peut être utilisé dans tous les véhicules dont les sièges sont équipés d'une ceinture à trois points, conformément à la norme ECE 16 ou aux normes standard équivalentes.

Le siège enfant « kiddy guardian pro 2 » est conçu pour les groupes I à III, c'est-à-dire pour les enfants d'un poids de 9 à 36 kg (de 9 mois env. à 12 ans env.) ou d'une taille de 1,50 m max.

groupes:

- groupe I: 9 kg – 18 kg**
- groupes II: 15 kg – 25 kg**
- groupes III: 22 kg – 36 kg**

Il faut utiliser le bouclier d'impact (M) adapté aux enfants d'un poids d'env. 9 – 18 kg (cela correspond à un âge de 9 mois à 4 ans env.). Veillez à la bonne utilisation du coussin d'assise (K) (Voir point 5.1).

Veillez toutefois vous référer aux recommandations du constructeur du véhicule que vous trouverez dans le guide d'utilisation de votre véhicule ou contactez votre concessionnaire.

3. Informations générales de sécurité



Lisez attentivement la notice de l'utilisateur avant toute première installation du système de retenue. Une mauvaise utilisation peut être dangereuse pour votre enfant.

Beaucoup de blessures, qui pourraient être facilement évitées, sont dues à une méconnaissance de la notice.



Le système de retenue doit toujours être utilisé pour des enfants d'un poids de 9 à 18 kg avec le bouclier d'impact correspondant (M) et le coussin d'assise (K).



Utilisez exclusivement ce système de retenue pour des enfants des classes de poids I – III de 9 kg à 36 kg max.



Vérifiez avant chaque voyage que le système de retenue (A) est correctement réglé par rapport à la taille de l'enfant. Ne réglez jamais le siège enfant pendant le voyage.



Assurez-vous que toutes les pièces sont correctement enclenchées.



Sécurisez toujours le système de retenue (A) par la ceinture 3 points du siège du véhicule.



Assurez-vous qu'aucune pièce du système de retenue (A) n'est coincée dans les portes ou le réglage des sièges du véhicule.



Veillez surtout dans les combis et les caravanes à ce que le système de retenue (A) soit facilement accessible par un tiers en cas d'accident.



La ceinture doit toujours être bien tendue. Lors d'un accident, les charges des parties du corps augmentent d'un quart si la ceinture n'est pas tendue. Veuillez vérifier la position correcte du fermoir de la ceinture de sécurité du véhicule.



Ne laissez jamais votre enfant sans surveillance dans ce siège enfant avec système de retenue (A).



Ne posez pas d'objets lourds sur la tablette arrière, ils pourraient provoquer des blessures graves en cas d'accident.



Si vous utilisez dans la voiture le système de retenue (A) vide, vérifiez toujours qu'il est bien sécurisé par la ceinture à 3 points du véhicule comme indiqué ci-dessus.



Toute modification apportée aux systèmes de retenue (A) est interdite. L'effet de protection peut en être diminué ou disparaître complètement. En cas de difficultés, contactez votre revendeur agréé ou adressez-vous directement au fabricant.



Préservez le système de retenue (A) des rayons du soleil, celui-ci pourrait devenir brûlant et inconfortable.



N'utilisez jamais le système de retenue (A) sans que la ceinture à 3 points soit correctement enclenchée conformément à la norme ECE 16 ou aux normes similaires.



Vérifiez que le système de retenue (A) soit bien installé dans le véhicule comme indiqué dans la notice.



Lors de longs voyages, faites des pauses pour votre enfant et veillez à ce qu'il ne sorte pas de la voiture côté voie de roulement sans surveillance. Utilisez la sécurité enfant des portes du véhicule, si celui-ci en est équipé.



N'utilisez plus le système de retenue (A) si des éléments ont été endommagés ou se sont rompus à la suite d'un accident (vitesse supérieure à 10 km/h) ou de toutes autres circonstances. (Voir point 10)



Il est interdit d'utiliser un autre passage de la ceinture que celui prescrit par le fabricant.

4. Installation dans le véhicule et réglages

Veillez lire attentivement l'utilisation des systèmes de retenue (A) dans le guide d'utilisation de votre véhicule.

Le système de retenue (A) « kiddy guardian pro 2 » peut être utilisé sur chaque siège du véhicule équipé d'une ceinture à 3 points (Fig. 1).

Le siège « kiddy guardian pro 2 » peut également être mis dans l'autre sens (dos face à la route) sur les sièges du véhicule équipés d'une ceinture à 3 points (Fig. 1).

* Si le fabricant du véhicule autorise des systèmes de retenue sur le siège passager avant, ce dernier doit être dans la position la plus reculée vers l'arrière.

Si un appui-tête pose problème lors de l'installation, mettez ce dernier sur la position la plus haute ou retirez-le (Fig. 2).

Le dossier (c) mobile du « kiddy guardian pro 2 » permet de bien caler le siège enfant dans le siège du véhicule. Réglez le dossier du siège du véhicule en fonction du siège enfant.

5. Réglages

5.1 Réglage de la hauteur du coussin d'assise



Pour les enfants de 9 à 18 kg, le siège « kiddy guardian pro 2 » doit être équipé d'un bouclier d'impact (M) et du coussin d'assise (K) correspondant correctement positionné (Fig. 3).

Le « kiddy guardian pro 2 » est équipé d'un coussin d'assise (K) qui garantit une adaptation parfaite à la taille de l'enfant de 9 mois env. jusqu'à l'âge de quatre ans (9 à 18 kg) grâce à une modification de la hauteur du siège.

La hauteur du coussin d'assise (K) peut être ajustée en fonction de la taille de votre enfant sur deux niveaux et cela procure un bien meilleur confort d'assise aux jeunes enfants.

Pour régler le coussin d'assise, veuillez procéder comme indiqué ci-après:

Niveau A: **de 9 à 13 kg (9-18 mois env.)**, coussin plié (Fig. 4+5)

Niveau B: **de 13 à 18 kg (18 mois env. – 4 ans)**, coussin déplié (Fig. 6+7)

Le coussin d'assise (K) doit toujours être bien fixé, pour ce faire, passez les pattes sous les appuie-bras (D) du siège et attachez-les aux boutons-pression extérieurs de la housse (Fig.8).



Afin de positionner correctement la position de l'assise grâce au coussin d'assise (K), vous devez également positionner correctement la tête (G) réglable. N'utilisez le coussin d'assise (K) qu'avec le bouclier d'impact.

5.2 Réglage de la tête et des supports latéraux

Le « kiddy guardian pro 2 » vous propose un nouveau système de réglage qui s'adapte parfaitement à la taille de votre enfant, grâce à ce système, vous réglez la tête (G) et les supports latéraux (H) en une seule étape.

Lorsque la tête de l'enfant se trouve au milieu de l'emplacement le plus étroit de la tête (G) cela signifie que l'assise est correcte (Fig. 10).

Pour régler la tête (G) et les supports latéraux (H), actionnez la poignée pour ajustement de la hauteur (Q) au dos de la tête (G), en tirant légèrement celle-ci vers l'extérieur et remontez ou abaissez ensuite la tête (G) selon la hauteur souhaitée (Fig. 11).

Vérifiez toujours si tout est bien enclenché en pressant légèrement la tête (G) vers le bas.

5.3 Réglage pour la position repos (exclusivement pour groupe I, 9-18kg)

Le siège « kiddy guardian pro 2 » peut être utilisé en position repos garantissant ainsi une assise plus confortable et sécurisée surtout lors de longs trajets.



La position repos ne peut être utilisée que pour les enfants du groupe I (9kg-18kg) et toujours avec le bouclier d'impact.

Pour placer en position repos, ouvrez tout d'abord la ceinture de sécurité du véhicule.

Tirez sur le siège « kiddy guardian pro 2 » le plus possible vers l'avant de façon à pouvoir rabattre vers l'arrière l'arceau (E) situé de l'autre côté du siège (Fig. 12).

Poussez ensuite votre siège kiddy afin qu'il puisse être adossé au dossier du véhicule.

L'arceau (E) doit être complètement rabattu vers l'arrière de sorte que le siège enfant puisse être adossé au dossier du véhicule.

Ceci évite que le siège de l'enfant glisse vers l'arrière. (Fig. 13).

Vous pouvez ensuite basculer automatiquement le dossier du siège (C) « kiddy guardian pro 2 » en position repos. Lorsque la tête (G) du siège enfant est inclinée vers le siège du véhicule, vous êtes en position repos. (Fig. 9).



Ne réglez jamais la position repos pendant le trajet. Arrêtez-vous, ouvrez la ceinture, modifiez la position de l'arceau (E) et du dossier du siège (C) et sécurisez de nouveau votre enfant (système de retenue) en repositionnant la ceinture de sécurité du véhicule.

Pour assurer la sécurité de votre enfant en position repos, procédez comme indiqué au point 6.

6. Installation dans le véhicule pour la classe d'âge I (9-18 kg)

Positionnez votre siège kiddy comme indiqué au point 4 sur le siège du véhicule.

Assurez-vous que votre siège kiddy et le coussin d'assise sont bien ajustés à la taille ou au poids de votre enfant (point 5).

Le « kiddy guardian pro 2 » est sécurisé par la ceinture à 3 points du véhicule grâce aux guides sangles du bouclier d'impact (N) (Fig. 14).



Pour le groupe I, votre « kiddy guardian pro 2 » doit toujours être utilisé avec le bouclier d'impact (M) correspondant et le coussin d'assise (K).

Placez l'enfant dans le siège et veillez à ce que les fesses de l'enfant soient bien adossées au dossier (C).

Poussez le bouclier d'impact (N) dans la fente du guide de l'assise (Fig. 15)

Poussez le bouclier d'impact jusqu'à ce qu'il soit le plus près possible du ventre de l'enfant.

Tendez à présent la ceinture à 3 points du véhicule de sorte qu'elle passe au-dessus du siège et s'enclenche directement dans le fermoir de la ceinture du véhicule (Fig. 16).

Veillez à encliqueter la languette de la ceinture dans le fermoir jusqu'à ce que vous entendiez un « déclic ».

Si le bouclier d'impact kiddy (M) possède des figurines, celles-ci doivent être placées au-dessus du bouclier pour faciliter le passage de la ceinture (Fig. 17).

Enfilez ensuite la ceinture abdominale dans les guides sangles rouges du bouclier (N).

Tendez ensuite la ceinture abdominale (Fig. 18). Le bouclier doit être placé le plus près possible du ventre de votre enfant.

Enfilez ensuite la sangle diagonale dans les guides sangles du bouclier d'impact (Fig. 19).

Veillez à ce que les sangles soient placées correctement à plat sur l'enfant et non vrillées.

Tendez également la sangle diagonale (Fig. 19).

Assurez-vous avant le départ que la sangle diagonale et la sangle abdominale soient correctement placées sur le bouclier d'impact (M), bien tendues et non vrillées. Les sangles doivent être placées à plat au-dessus de la zone des guides sangles du bouclier (Fig. 19+20). Vérifiez régulièrement le bon fonctionnement de la ceinture.

7. Installation dans le véhicule pour les groupes II & III (15-36kg)



L'utilisation sans bouclier de protection n'est autorisée que pour les enfants d'un poids de 15 kg minimum (env. 4 ans). Nous vous recommandons toutefois d'utiliser le bouclier d'impact (M) jusqu'à ce que votre enfant pèse 18 kg.



Retirez toujours le coussin d'assise (K) pour une utilisation sans bouclier d'impact (M).

7.1 Installation de l'allonge pour les jambes (groupes II-III, 15-36 kg)

En ajustant l'allonge pour les jambes (L), vous pouvez obtenir un bien meilleur confort d'assise pour votre enfant. L'allonge pour les jambes (L) peut être réglée en 4 différentes positions.

Tirez ou poussez l'allonge pour les jambes (L) dans la position souhaitée (Fig. 21)

7.2 Installation dans le véhicule (groupes II-III, 15-36 kg)

Positionnez votre kiddy comme indiqué au point 4 sur le siège du véhicule.

Assurez-vous que votre siège kiddy soit bien réglé à la taille de votre enfant (point 5).

Afin de sécuriser votre enfant avec la ceinture à 3 points du véhicule, procédez comme indiqué ci-après:

Tirez sur la ceinture du véhicule et placez la ceinture sous les deux appuie-bras (D) du siège.

Encliquetez la ceinture. Vérifiez que la ceinture soit bien encliquetée (Fig. 22)

Tendez la ceinture abdominale et placez la ceinture diagonale sur le côté du fermoir sous l'appuie-bras (D) (Fig. 23).

Prenez ensuite la ceinture de sécurité diagonale et insérez-la dans le guide rouge de ceinture de sécurité diagonale (B) ainsi que la tête (H) (fig. 24 ; rep. 1). Désormais, tirez la ceinture en direction du cou de votre enfant puis vers l'arrière (fig. 24 ; rep. 2).

Veillez vous assurer que la boucle soit utilisée en face du guide pour la ceinture de sécurité diagonale (B) (fig. 26).

Veillez vous assurer que la ceinture est bien bloquée dans le guide pour la ceinture de sécurité diagonale (B) et non pas devant, au niveau du crochet (fig. 25).

Veillez à ce que la ceinture ne vrille pas et ne comprime pas trop le corps de votre enfant. Veillez également à la position correcte du fermoir de la ceinture.

Tirez à présent sur le système de la ceinture (Fig. 26)

Vérifiez régulièrement le bon fonctionnement de la ceinture avant de faire de longs voyages.

7.3 Ouverture du guide de la ceinture de sécurité diagonale

Pour ouvrir le guide de ceinture de sécurité diagonale (B), appuyez vers le bas (fig. 27; rep. 1) puis, pour terminer, retirez la ceinture par le côté (fig. 27; rep. 2).

8. Retirer et remettre la housse



Votre kiddy doit toujours être utilisé avec sa housse d'origine. Celle-ci est une composante essentielle du concept de sécurité.

8.1 Retirer la housse de la tête et du dossier

La housse de la tête et du dossier ne forment qu'une seule et même housse.

Mettez la tête (G) sur la position la plus haute.

Ouvrez la housse au niveau de la poignée de réglage de hauteur (Q) à l'arrière de la tête et sous les deux guides-sangles de la ceinture de sécurité diagonale(B). Retirez la housse de la tête (G) de l'arrière vers l'avant.

8.2 Retirer la housse des supports latéraux

Mettez la tête (G) sur la position la plus basse. Ouvrez les fermetures derrière les supports latéraux. Vous pouvez à présent retirer les housses des supports latéraux (H) du bas vers le haut.

8.3 Retirer la housse de l'assise

La housse de l'allonge pour les jambes est fixée avec un élastique. Vous pouvez retirer, avec précaution, la housse par le haut.

Ouvrez ensuite les boutons-poussoirs, resp. les velcros, sous l'allonge pour les jambes et sous le siège.

Retirez la bande de maintien du dossier du siège (C) et retirez la housse par le haut.

8.4 Housse du bouclier d'impact

Il ne faut jamais enlever ou nettoyer la housse du bouclier d'impact.

Si le bouclier ou la housse sont endommagés, adressez-vous à votre revendeur agréé ou directement au fabricant.

8.5 Remettre la housse

Pour remettre la housse, suivez dans le sens inverse les étapes du retrait de la housse (Voir 8.1. – 8.3).

9. Entretien

9.1 Nettoyage de la housse

La housse est une composante essentielle du concept de sécurité. Utilisez toujours les housses d'origine du fabricant. Si vous avez besoin de les remplacer, vous pouvez les commander chez votre revendeur.

La housse et la cordelette amovible avec les figurines peuvent être lavées à 30° (cycle délicat). Pas d'essorage. Pas de sèche-linge.



9.2 Nettoyage des pièces en plastique

Vous pouvez nettoyer les pièces en plastique avec un produit doux ou avec un chiffon humide. N'utilisez en aucun cas de produits détergents agressifs (par ex. solvants).

10. Comportement en cas d'accident

En cas d'accident où la vitesse était supérieure à 10 km/h, il faut impérativement faire contrôler le siège par le fabricant pour déceler les dommages éventuels, celui-ci peut le remplacer gratuitement si nécessaire.

11. Garantie

Ce siège « kiddy guardian pro 2 » est garanti pendant 2 ans contre les vices de fabrication ou de matériau. La garantie prend effet le jour de l'achat du produit.

Pour toute réclamation, il vous sera exigé un justificatif d'achat.

Cette garantie se limite aux systèmes de retenue utilisés de manière conforme et retournés dans un état propre et correct.

La garantie ne s'applique pas:

- aux apparitions d'usure naturelles ni aux dommages liés à une sollicitation excessive.
- aux dommages liés à une utilisation inappropriée ou non-conforme

Tissus: Tous nos tissus répondent à de hautes exigences en matière de tenue de couleur contre l'exposition aux UV. Toutefois tous les tissus passent lorsqu'ils sont soumis aux UV. Il ne s'agit donc pas d'un vice matériel mais d'une usure normale qui est exclue de la garantie. Si vous avez un souci lorsque votre produit est sous garantie, veuillez vous adresser immédiatement à votre revendeur agréé.

L'équipe kiddy vous souhaite ainsi qu'à votre enfant un bon voyage sécurisé.

Kazalo

1.	Uvod	3
2.	Primernost	3
3.	Splošna varnostna opozorila	4
4.	Izbira in nastavitve sedeža	6
5.	Nastavitve	7
5.1	Nastavitve višine sedežne blazine.....	7
5.2	Nastavitve opor za glavicu ramena.....	8
5.3	Nastavitve ležečega položaja (le SS I, 9 – 18 kg).....	8
6.	Vgradnja v vozilo za starostno skupino I (9 - 18 kg)	9
7.	Vgradnja v vozila za starostno skupino II in III (15 – 36 kg)	10
7.1	Nastavitve podaljška za noge (SS II – III, 15 – 36 kg).....	11
7.2	Vgradnja v vozila za starostni skupini II & III (15 – 36 kg).....	11
7.3	Odpiranje vodila za diagonalni pas.....	12
8.	Snetje in namestitve prevleke	12
8.1	Snetje prevleke opor za glavicu / hrbet.....	12
8.2	Snetje prevleke opore za ramena.....	12
8.3	Snetje sedežne prevleke.....	13
8.4	Prevleka lovilne mizice.....	13
8.5	Nameščanje prevleke.....	13
9.	Navodila za nego	13
9.1	Čiščenje prevleke.....	13
9.2	Čiščenje plastičnih delov.....	14
10.	Ravnanje v primeru nesreče	14
11.	Garancija	14

Navodila za uporabo kiddy guardian pro 2

1. Uvod

Veseli nas, da ste se pri izbiri otroškega varnostnega avto sedeža odločili za kiddy guardian pro 2.

kiddy guardian pro je nadaljnji inovativni izdelek v naši novi seriji Pro-Linie. Zaradi posebnih materialov, ki odvajajo energijo, zagotavlja kiddy največjo možno varnosti pri stranskem trku. Otroški sedež je prav tako opremljen s kiddy schock-absorberji (F), ki poskrbijo za obsežno zaščito pri trku od spredaj.

Za vsestransko zaščito otroka morate kiddy guardian pro 2 obvezno uporabljati tako, kot je opisano v teh navodilih.

Sestavni deli kiddy guardian pro 2 so v besedilu navodil za uporabo opremljeni s črkami in so pojasnjene v točki z enakim imenom.

2. Primernost

kiddy guardian pro 2 je preizkušen in ima dovoljenje za uporabo v skladu z najnovejšo različico norme za ateste ECE44-04. Dobil je dovoljenje za način izdelave za razred "univerzalen". To pomeni, da ga lahko uporabljate v vseh tipih vozila, na vsakem mestu s 3-točkovnim varnostnim pasom v vozilu, v skladu z ECE 16 ali primerljivimi normami.

Otroški varnostni avto sedež kiddy guardian pro 2 je primeren za razrede teže od I do III, to je za otroke s telesno težo od 9 kg – 36 kg (pribl. 9 mesecev do pribl. 12 let) ali to telesne višine maks. 150 cm.

Starostne skupine (razredi teže):	SS I: 9 kg – 18 kg
	SS II: 15 kg – 25 kg
	SS III: 22 kg – 36 kg

Za otroke s telesno težo 9 kg – 18 kg (to ustreza starosti od pribl. 9 mesecev do pribl. 4 leta), morate uporabiti pripadajočo lovilno mizico. Pazite na pravilno uporabo sedežne blazine (K) (glejte točko 5.1).

Pri uporabi v vozilu se dodatno ravnajte po priporočilih v navodilih za uporabo izdelovalca svojega vozila ali pa se posvetujte s svojo servisno delavnico.

3. Splošna varnostna opozorila



Pred prvo vgradnjo otroškega varnostnega avto sedeža skrbno preberite navodila za uporabo. Napačna uporaba je lahko za otroka smrtno nevarna.

Zlahka preprečite poškodbe, povzročene zaradi nepremišljenosti.



Otroški varnostni avto sedež morate za otroke, težke 9 kg – 18 kg, vedno uporabljati s pripadajočo lovilno mizico (M) ter sedežno blazino (K).



Otroški varnostni avto sedež uporabljajte izključno za razrede teže I – III, oz. od 9 kg do maks. 36 kg.



Pred vsako vožnjo preverite, ali je otroški varnostni avto sedež (A) optimalno nastavljen na velikost telesa otroka. Nikoli ne nastavljajte med vožnjo.



Zagotovite, da bodo vsi deli vedno pravilno zaskočeni.



Otroški varnostni avto sedež (A) zavarujte vedno s 3-točkovnim varnostnim pasom v vozilu.



Prepričajte se, da se nobeni deli otroškega varnostnega avto sedeža (A) niso zataknili med vrata ali nastavljive sedeže.



Predvsem pri kombiniranih vozilih in karavanih pazite, da bo otroški varnostni avto sedež (A) vgrajen na lahko dostopnem mestu v primeru reševanja s pomočjo tretjih.



Pas ne sme biti nikoli nameščen na rahlo. Pri nesreči so obremenitve mnogokrat večje kot pri tesno prilegajočem pasu. Pazite tudi na pravilno lego ključavnice pasu.



Nikoli ne puščajte otroka brez nadzora v otroškem varnostnem avto sedežu (A).



Ne polagajte težkih predmetov na zadnjo polico, ker lahko le-ti postanejo v primeru nesreče nevarni izstrelki.



Če je otroški varnostni avto sedež (A) v vozilu brez otroka, ga vedno zavarujte na predpisan način s 3-točkovnim varnostnim pasom vozila.



Ni dovoljeno, da na otroškem varnostnem avto sedežu (A) opravite kakršne koli spremembe. Zaščitni učinek je lahko zaradi tega izničen oz. omejen. Pri nastalih težavah se obrnite na svojega specializiranega trgovca ali neposredno na izdelovalca.



Otroški varnostni avto sedež (A) zaščitite pred neposrednimi sončnimi žarki, lahko ga preveč segrejejo.



Otroški varnostni avto sedež (A) je dovoljeno uporabljati le na sedežih s 3-točkovnim varnostnim pasom v skladu z ECE 16 ali primerljivimi normami.



Prepričajte se, da je bil otroški varnostni avto sedež(A) vgrajen v vozilo v skladu s temi navodili.



Pri daljših vožnjah privoščite svojemu otroku odmore in pazite, da ne bo nenadzorovano stopil iz vozila na vozišče. Če so na voljo, vedno uporabite otroška varovala, ki so v vratih osebnega vozila.



Otroškega varnostnega avto sedeža ne uporabljajte več, če so bili deli poškodovani v nesreči (hitrosti pri nesreči večja kot 10 km/h) ali zaradi drugih učinkov ali če so se odtrgali (glejte točko 10).



Uporabiti je dovoljeno le pot varnostnega pasu, kot jo je predpisal izdelovalec.

4. Izbira in nastavitve sedeža

V priročniku za uporabo vozila se temeljito informirate o uporabi otroškega varnostnega avto sedeža (A).

Otroški varnostni avto sedež (A) kiddy guardian pro 2 lahko vgradite v vozilu na vsako mesto, ki ima sistem 3-točkovnega varnostnega pasu.

kiddy guardian pro 2 lahko uporabljate prav tako na avtomobilskih sedežih, ki so obrnjenih nazaj in opremljeni s sistemom 3-točkovnega varnostnega pasu (sl. 1).

* Če izdelovalec vozila dovoljuje otroške varnostne avto sedeže na sovoznikovem sedežu, morate ta sedež premakniti v skrajni zadnji položaj.

Če je vgradnja ovirana zaradi opore za glavo, jo morate nastaviti v najvišji položaj, ali jo sneti (sl. 2).

Zaradi gibljive opore kiddy guardian pro 2 je zagotovljeno, da se ta prilega na oporo za hrbet avtomobilskega sedeža. Ustrezno namestite nastavlljivo oporo za hrbet avtomobilskega sedeža.

5. Nastavitve

5.1 Nastavitev višine sedežne blazine



kiddy guardian pro 2 morate uporabljati za otroke od 9 kg do 18 kg z lovilno mizico (M) in pravilno nastavljeno sedežno blazino (K) (sl. 3).

kiddy guardian pro ima sedežno blazino (K), ki s spremembo višine sedeža zagotavlja prilagajanje velikost za otroka, starega pribl. 9 mesecev in pribl. 4 leta (9 kg in pribl. 13 kg).

Sedežno blazino (K) lahko prilagodite velikost otroka v dveh stopnjah in zagotavlja malim otrokom občutno izboljšano udobje sedenja.

Pri nastavljanju sedežne blazine postopajte na naslednji način:

stopnja A: **9 – 13 kg (pribl. 9 - 18 mesecev starosti)**; sedežna blazina je zložena (sliki 4+5)

stopnja B: **13 – 18 kg (pribl. 18 mesecev – 4 leta starosti)**; sedežna blazina je razprostrta (sliki 6+7)

Sedežna blazina mora biti vedno pritrjena. Jezičke speljite pod oporo ramena (D) sedeža in pripnite gumbe na zunanji strani prevleke (sl. 8).



Da bi s sedežno blazino dosegli pravilno nastavitev položaja sedeža (K), morate vedno pravilno namestiti nastavljivo oporo za glavo (G). Sedežno blazino (K) uporabljajte vedno v kombinaciji z lovilno mizico.

5.2 Nastavitev opor za glavico ramena

kiddy guardian pro 2 zagotavlja optimalno prilagajanje na velikost otroka zaradi sistema nastavljanja nove vrste, pri tem se opori za glavico (G) in ramena (H) nastavita z eno potezo.

Pravilno nastavitev opore za glavico dosežete, ko ležijo senca otroka v območja najožjega dela opore za glavico (G) (sl. 10).

Za nastavitev opore za glavico (G) in ramena (H) pritisnite ročaj za nastavitev višine (Q) na zadnji strani opore za glavico tako, da ga rahlo povlečete navzven in pri tem sočasno oporo za glavico (G) pomaknete navzgor ali navzdol – odvisno od zelene višine (sl. 11).

Z rahlim pritiskom na oporo za glavico (G) se prepričajte, da je pravilno zaskočena.

5.3 Nastavitev ležečega položaja (le SS I, 9 -18kg)

kiddy guardian pro 2 ima ležeč položaj, ki zagotavlja predvsem pri daljših vožnjah udobno in varno sedenje.



Ležeči položaj je dovoljeno uporabljati le za otroke starostne skupine I (9 kg – 18 kg) v povezavi z lovilno mizico.

Da bi nastavili ležeči položaj, odprite po potrebi najprej sistem varnostnih pasov v vozilu.

kiddy guardian pro 2 povlecite naprej toliko, da lahko ročico za ležeči položaj (E), ki je na zadnji strani sedežne školjke, razklopite nazaj (sl. 12).

kiddy guardian pro 2 potisnite nato proti hrbtni opori avtomobilskega sedeža.

Ročica za ležeči položaj se mora v odprtem stanju prilegati hrbtni opori avtomobilskega sedeža.

Le-ta preprečuje zdrs sedeža nazaj (sl. 13).

Hrbtna opora (C) kiddy guardian pro 2, se samodejno obrne v ležeči položaj. Ležeči položaj je dosežen, ko se hrbtna opora (G) otoškega sedeža prilega hrbtni opori avtomobilskega sedeža (sl. 13).



Ležečega položaja nikoli ne nastavljajte med vožnjo. Za to opravilo ustavite svoje vozilo. Odpnite varnostni pas, spremenite položaj ročice za ležeči položaj (E) in hrbtne opore (C), ter nato znova zavarujte otroka (otroški varnostni avto sedež) z varnostnim pasom v vozilu.

Za varovanje otroka v ležečem položaju postopajte tako, kot je opisano v točki 6.

6. Vgradnja v vozilo za starostno skupino I (9 – 18 kg)

kiddy namestite na vozilo avtomobilskega sedeža tako, kot je opisano v točki 4.

Prepričajte se, ali sta otroški sedež in sedežna blazina nastavljena glede na telesno višino oz. težo otroka (točka 5).

kiddy guardian pro 2 se zavaruje s 3-točkovnim sistemom varnostnega pasu na vodilu za pas pri lovilni mizici (N) (sl. 14).



kiddy guardian pro 2 je dovoljeno uporabljati za starostno skupino I izključno s pripadajočo lovilno mizico (M) in sedežno blazino (K).

Otroka položite v sedež in pazite, da se bo otrokova zadnjica prilegala hrbtni opori (C).

Lovilno mizico (N) potisnite v režo vodila na sedežnem delu (sl. 15)

Lovilnik potisnite tako daleč, da se bo tesno prilegal otrokovemu trebuhu.

Nato izvlecite 3-točkovni varnostni pas vozila toliko, da ga lahko speljete okrog sistema kiddy in ga lahko neposredno zaskočite v ključavnico pasu vozila (sl. 16).

Pri tem pazite, da se jeziček pasu zaskoči z razločnim "klikom".

Če ima originalni kiddy lovilno mizico (M) s figuricami, jih je treba za preprostejše privezovanje s pasom položiti prek lovilne mizice (sl. 17).

Nato vpeljite medenični pas v rdeča vodila lovilne mizice (N).

Nato zategnite medenični pas (sl. 18). Pri tem se mora lovilna mizica tesno prilegati otrokovemu trebuhu.

Nato vpeljite ramenski pas v vodila lovilne mizice (sl. 19).

Pri tem pazite, da pasi ležijo plosko in ne zasukano eden nad drugim.

Poravnajte ramenski pas (sl. 19).

Pred vožnjo se prepričajte, da se medenični in ramenski pas pravilno prilegata lovilni mizici (M), da sta napeta in da nista zasukana. Pasovi morajo ležati plosko prek območja vodil pasu lovilne mizice (sl. 16). Redno preverjajte potek pasov.

7. Vgradnja v vozila za starostno skupino II in III (15 – 36 kg)



Uporaba brez lovilne mizice je dovoljena šele za otroke s telesno težo najmanj 15 kg (oz. 4 leta starosti). Kljub temu priporočamo, da lovilno mizico (M) uporabljate, dokler otrok ne tehta 18 kg.



Za uporabo brez lovilne mizice (M) vedno odstranite sedežno blazino (K).

7.1 Nastavitev podaljška za noge (SS II – III, 15 – 36 kg)

Z nastavitvijo podaljška za noge (L) bo otrok sedel bistveno udobneje. Podaljšek za noge (L) lahko nastavite v 4 položaje.

Podaljšek za noge (L) povlecite ali potisnite v zeleni položaj (sl. 21).

7.2 Vgradnja v vozilo (SS II – III, 15 – 36 kg)

kiddy namestite na vozilo avtomobilskega sedeža tako, kot je opisano v točki 4.

Namestite otroka in se prepričajte, ali je kiddy nastavljen glede na otrokovo telesno višino (točka 5).

Da bi otroka zavarovali s 3-točkovnim pasom v vozilu, postopajte na naslednji način:

Izvlcite varnostni pas in položite medenični pas pod obe opori za roke (D) sedeža.

Sedaj zaprite ključavnico pasu. Preverite, ali se je ključavnica pasu zaskočila pravilno (sl. 22).

Poravnajte medenični pas in položite diagonalni pas na strani ključavnice pod oporo za roke (D) (sl. 23).

Primite diagonalni pas in ga vpeljite med obema rdečima vodiloma diagonalnega pasu (B) ter oporo za glavo (H) (sl. 24; števil. 1). Zdaj povlecite pas navznoter v smeri vratu otroka (sl. 24; števil. 2).



Upoštevajte, da uporabljate vodilo diagonalnega pasu (B), ki leži na nasprotni strani zaponke pasu (sl. 26).

Pazite, da bo pas ležal v vodilu diagonalnega pasu (B) in da ne bo zataknjen spredaj na kavljju (sl. 25).

Pazite, da se pasovi ne bodo zasukali in da potekajo tesno vzdolž otrokovega telesa. Pazite tudi na pravilno lego ključavnice pasu.

Zravnajte sistem pasu (sl. 26).

Pri daljših potovanjih redno preverjajte potek pasu

7.3 Odpiranje vodila za diagonalni pas

Da bi odprli vodilo diagonalnega pasu (B), ga pritisnite navzdol (sl. 27; števil. 1) in nato odstranite pas s strani iz vodila (sl. 27; števil. 2).

8. Snetje in namestitve prevleke



kiddyja nikoli ne uporabljajte brez originalnih prevlek. Prevleka je del varovalne zasnove.

8.1 Snetje prevleke opor za glavico / hrbet

Prevleki opor za glavico in hrbet sta izdelani kot en del.

Nastavljivo oporo za glavico (G) potisnite v najvišji položaj.

Sedaj odprite prevleko okoli ročaja za nastavitev višine (Q) na zadnji strani opore za glavico (G) in pod obema vodiloma diagonalnega pasu (B). Snemite prevleko od spredaj nazaj z opore za glavico (G).

8.2 Snetje prevleke opore za ramena

Nastavljivo oporo za glavico (G) potisnite v najnižji položaj. Odprite zapahe na zadnji strani opore za ramena. Sedaj lahko prevleke povlečete z opore za ramena (H) od spodaj navzgor.

8.3 Snetje sedežne prevleke

Prevleka opore za noge je pritrjena z gumijastim trakom. Prevleko lahko previdno povlečete navzgor in stran.

Nato odprite gumb oz. ježka pod podaljškom za noge in pod sedežem.

S hrbtne opore (C) odstranite trak, ki drži in snemite prevleko tako, da jo povlečete navzgor.

8.4 Prevleka lovilne mizice

Prevleke lovilne mizice ni dovoljeno sneti ali oprati.

Pri poškodbah lovilne mizice ali njene prevleke se obrnite na ustreznega specializiranega trgovca ali neposredno na izdelovalca.

8.5 Nameščanje prevleke

Pri nameščanju prevlek postopajte v obratnem vrstnem redu kot pri snemanju prevlek (glejte 8.1 – 8.3).

9. Navodila za nego

9.1 Čiščenje prevleke

Prevleke so pomemben sestavni del varnostne zasnove. Zato uporabljajte le izdelovalčeve originalne prevleke. Če potrebujete nadomestne prevleke, jih lahko naročite pri specializiranem trgovcu.

Prevleko in snemljivo pritrdilno vrstico igralnih figuric lahko perete pri 30 stopinjah s programom za občutljivo perilo. Ni je dovoljeno centrifugirati ali sušiti v sušilniku.



9.2 Čiščenje plastičnih delov

Plastične dele lahko čistite z nežnimi čistili ali vlažno krpo. V nobenem primeru ne uporabljajte ostrih čistil (npr. razredčila).

10. Ravnanje v primeru nesreče

Po nesreči pri hitrosti, ki je večja kot 10 km/h, mora izdelovalec obvezno pregledati otroški varnostni avto sedež glede morebitnih poškodb in ga po potrebi brezplačno zamenjati.

11. Garancija

Za vsak kiddy guardian pro 2 dajemo 2-letno garancijo za tovarniške napake ali napake materiala. Garancijski rok se začne z dnevom nakupa.

Osnova za reklamacijo je račun.

Garancijska storitev se omejuje na zadrževalne sisteme za otroka, s katerimi se je ravnalo pravilno ter so bili poslani v tovarno čisti in urejeni.

Garancija se ne nanaša na:

- pojave naravne obrabe in poškodbe zaradi prevelikih obremenitev
- poškodb zaradi neprimerne in nestrokovne uporabe

Blago: vsako naše blago izpolnjuje visoke zahteve glede obstojnosti barv na sevanje UV-žarkov. Kljub temu zbledi vsako blago, če je izpostavljeno sevanju UV-žarkov. V tem primeru ne gre za napako materiala, ampak za normalen obrabni pojav, za katerega ne prevzemamo garancije. V primeru garancije se nemudoma obrnite na specializiranega trgovca.

Ekipa kiddy želi vam in vašemu otroku ves čas dobro in varno vožnjo.

Indholdsfortegnelse

1.	Indledning	3
2.	Egenskaber	3
3.	Almene sikkerhedsanvisninger	4
4.	Valg af siddeplads og -indstilling	6
5.	Indstillinger	7
5.1	Højdeindstilling af siddepudden.....	7
5.2	Indstilling af hoved- og skulderstøtte.....	8
5.3	Indstilling af liggeposition (kun AG I, 9 - 18 kg).....	8
6.	Montage i køretøjet til aldersgruppe I (9 - 18 kg)..	9
7.	Montage i køretøjet til aldersgrupperne II & III (15 - 36 kg)	10
7.1	Indstilling af benforlænger (AG II-III, 15 - 36 kg).....	11
7.2	Montage i køretøjet til aldersgrupperne II & III (15 - 36 kg).....	11
7.3	Åbning af diagonalseleforingen.....	12
8.	Aftrækning og påsætning af betrækket	12
8.1	Aftrækning af hovedstøtte- / ryglænsbetrækket.....	12
8.2	Aftrækning af skulderstøttebetrækkene.....	13
8.3	Aftrækning af sædebetrækket.....	13
8.4	Sikkerhedsbøjlebetræk.....	13
8.5	Påsetning af betrækket.....	13
9.	Plejeanvisninger	14
9.1	Rengøring af betrækket.....	14
9.2	Rengøring af kunststofdele.....	14
10.	Adfærd efter en ulykke	14
11.	Garanti	14

Brugsvejledning kiddy guardian pro 2

1. Indledning

Vi er glade for, at du ved valg af autostol (A) har besluttet dig for kiddy guardian pro 2.

kiddy guardian pro 2 er endnu et innovativt produkt inden for vores Pro-linje. Med særligt energiafledende materialer byder din kiddy på den størst mulige sikkerhed ved sidekollision. Dit barnesæde er ligeledes udstyret med kiddy shock-absorbere (F), der sørger for omfattende beskyttelse ved frontalsammenstød.

For at opnå den omfattende beskyttelse af dit barn skal kiddy guardian pro 2 ubetinget anvendes således, som det står beskrevet i denne anvisning.

Delene af din kiddy guardian pro 2 er i teksten i denne brugsanvisning forsynet med bogstaver og forklares foran i punktet med samme navn.

2. Egenskaber

Kiddy guardian pro 2 er efterprøvet og godkendt iht. den aktuelle version af godkendelsesstandarden ECE-R44/04. Den fik typegodkendelse til klassen „universal“. Det betyder, at den må anvendes i alle typer køretøjer på ethvert sted med 3-punkt-bilseler iht. ECE 16 eller sammenlignelige nomer1.

Autostol kiddy guardian pro 2 er egnet til vægtklasserne I til III, dvs. for børn med en kropsvægt fra 9 kg - 36 kg (ca. 9 måneder til ca. 12 år) eller til en kropshøjde på maksimalt 150 cm.

Aldersgrupper (Vægtklasser):

AG I: 9 kg – 18 kg

AG II: 15 kg – 25 kg

AG III: 22 kg – 36 kg

For børn med en kropsvægt på 9 -18 kg (det svarer til en alder på ca. 9 måneder til ca. 4 år) skal den dertilhørende sikkerhedsbøjle (M) anvendes. Vær også opmærksom på, at siddepuden (K) anvendes rigtigt (se punkt 5.1).

Du bedes ved anvendelse i køretøjet yderligere rette dig efter anbefalingerne i brugerhåndbogen til din bil, eller kontakte dit kontraktværksted.

3. Almene sikkerhedsanvisninger



Læs brugsanvisningen grundigt igennem, før autostol monteres første gang. En forkert anvendelse kan være livsfarlig for dit barn.

Mange læsioner forårsages af tankeløshed og kan nemt undgås.



Autostol skal altid bruges med den dertilhørende sikkerhedsbøjle (M) samt siddepuden (K) til børn med en vægt på 9 - 18 kg.



Anvend udelukkende autostol til de angivne vægtklasser I - III på 9 kg op til maks. 36 kg.



Kontrollér før hver køretur, om autostol (A) er indstillet optimalt til barnets kropstørrelse. Foretag ingen indstillinger under kørslen.



Kontrollér, at alle dele konstant er korrekt i indgreb.



Autostol (A) skal altid sikres med køretøjets eget 3-punkt-selesystem.



Kontroller, at ingen af autostol (A) dele klemmes fast i døre eller justerbare sæder.



Du bør frem for at ved autocampere og campingvogne være opmærksom på, at autostol (A) i tilfælde af redning ved tredjemand skal være monteret på et så let tilgængeligt sted, som muligt.



Selen må aldrig sidde løst. I tilfælde af en ulykke er belastningen mange gange større end med en stram sele. Vær opmærksom på, at selespændet i køretøjet er i korrekt position.



Lad aldrig dit barn være uden opsyn i autostol (A).



Læg aldrig tunge genstande på bilens hattehylde, de kunne i et ulykkestilfælde blive til farligt skyts.



Når du kører med autostol (A) uden barn i bilen, bør du altid sikre det med køretøjets 3-punkt-selesystem på den foreskrevne måde.



Det er ikke tilladt at foretage ændringer på autostol (A). Derved kan beskyttelseeffektiviteten blive ophævet hhv. begrænset. Hvis der opstår vanskeligheder, bedes du venligst henvende dig ved din forhandler eller direkte ved producenten.



Beskyt autostol (A) mod direkte sollys, det kunne blive ubehagelig varmt.



Autostol (A) må kun anvendes på pladser med 3-punkt-seler iht. ECE 16 eller sammenlignelige normer.



Kontroller, at autostol (A) blev monteret i bilen iht. denne anvisning.



Under længere køreture bør du unde dit barn pauser og være opmærksom på, at dit barn ikke uden opsyn stiger direkte ud på kørebanen, når det stiger ud af bilen. Anvend altid, såfremt forhåndenværende, børnesikringen i dørene på personbiler.



Brug ikke længere autostol (A), hvis dele af det ved en ulykke (ulykkeshastighed højere end 10 km/h) eller ved anden påvirkning blev beskadiget eller har løsnet sig (se punkt 10).



Det er kun den af producenten foreskrevne sikkerhedsselesti, der må anvendes.

4. Valg af siddeplads og -indstilling

Informér dig venligst principielt om anvendelsen af autostol (A) i bilens driftshåndbog.

Autostol (A) kiddy guardian pro 2 kan monteres på enhver plads i køretøjer, der råder over et 3-punkt-selesystem (fig. 1).

Kiddy guardian pro 2 kan ligeledes benyttes på tilbagerettede autosæder, der er udstyret med 3-punkt-selesystem (fig. 1).

* Hvis køretøjsproducenten tillader autostol på passagersædet, skal dette bringes i den bagerste position.

Hvis montering hindres af en hovedstøtte, skal denne indstilles i den øverste stilling eller tages af (fig. 2).

Med det bevægelige ryglæn (C) på kiddy guardian pro 2 er det sikret, at dette sidder på autosæderyglænet. Positioner justerbare ryglæn i køretøjets sæder på tilsvarende måde.

5. Indstillinger

5.1 Højdeindstilling af siddepuden



Kiddy guardian pro 2 skal for børn på 9 til 18 kg anvendes med sikkerhedsbøjlen (M) og korrekt indstillet siddepude (K) (fig. 3).

Kiddy guardian pro 2 råder over en siddepude (K), som sikrer højedetilpasningen mellem det ca. 9 måneder og det ca. fire år gamle barn (9 kg - 18 kg) ved en ændring i siddehøjden.

Siddepuden (K) kan tilpasses barnets størrelse i to trin og tilbyder små børn en væsentlig forbedret siddekomfort.

Gå ved indstilling af siddepuden frem, som følger:

Trin A: **9 – 13 kg (ca. 9 - 18 måneder)**; Sammenklappet siddepude (fig. 4+5)

Trin B: **13 – 18 kg (ca. 18 måneder - 4 år)**; Udklappet siddepude (fig. 6+7)

Siddepuden (K) bør konstant fastgøres, før hertil laskerne igennem under sædets armstøtter (D) og luk trykknapperne udvendigt på sædebetrækket (fig. 8).



For at opnå den rigtige siddepositionsindstilling med siddepuden skal du også konstant positionere den justerbare hovedstøtte (G) rigtigt. Brug kun siddepuden (K) i kombination med sikkerhedsbøjlen.

5.2 Indstilling af hoved- og skulderstøtte

Kiddy guardian pro 2 byder med sit hidtil ukendte indstillingssystem på den optimale tilpasning til dit barns størrelse, hermed indstilles hovedstøtten (G) og skulderstøtterne (H) på én gang.

Den rigtige indstilling af hovedstøtten er opnået, når barnets tinding er på det område, hvor hovedstøtten (G) er smallest (fig. 10).

Aktivér højdejusteringsgrebet (Q) på hovedstøttens (G) bagside, idet du trækker det let udad og derefter skubber hovedstøtten (G) opad eller nedad, alt efter ønsket højde for at indstille hoved- (G) og skulderstøtterne (H) (fig. 11).

Kontrollér ved at trykke hovedstøtten (G) let nedad, at den går korrekt i indgreb.

5.3 Indstilling af liggeposition (kun AG I, 9 - 18 kg)

Kiddy guardian pro 2 er udstyret med en liggestilling, der frem for alt ved længere køreture sikrer, at barnet sidder bekvemt og sikkert.



Ligestillingen må kun bruges af børn i aldersgruppe I (9 kg - 18 kg) i forbindelse med sikkerhedsbøjlen.

For at indstille liggepositionen åbnes først køretøjets eget selesystem.

Træk kiddy guardian pro 2 så langt fremad, at liggebøjlen (E), der befinder sig på bagsiden af sædet, kan klappes op bagud (fig. 12).

Skub derefter dub kiddy mod ryglænet af køretøjets sæde.

Liggebøjlen (E) skal i opklappet tilstand sættes på ryglænet af køretøjets sæde.

Derved forhindres det, at sædet skrider bagud (illustration 13).

Kiddy guardian pro 2s ryglæn (C) drejer automatisk i liggeposition. Så er liggestillingen opnået, når barnesædets hovedstøtte (G) sidder på køretøjssædets ryglæn (fig. 13).



Indstil aldrig liggepositionen under kørslen. Stands dit køretøj i den forbindelse. Åbn bilselen, ændr støttebøjls (E) og ryglænets (C) position og sikr derefter dit barn (autostol) på ny med køretøjsselen.

For sikring af barnet i liggeposition bedes du følge den fremgangsmåde, der er beskrevet under punkt 6.

6. Montage i køretøjet til aldersgruppe I (9 - 18)

Anbring din kiddy på køretøjets sæde, som det er beskrevet under punkt 4.

Kontrollér, at dit barnesæde og siddepuden er indstillet i overensstemmelse med barnets kropshøjde hhv. kropsvægt (punkt 5).

Kiddy guardian pro 2 sikres med 3-punkt-køretøjsselen ved sikkerhedsbøjlsens seleføringer (N) (fig. 14).



Din kiddy guardian pro 2 må udelukkende anvendes til aldersgruppe I med den dertil hørende sikkerhedsbøjle (M) og siddepuden (K).

Sæt dit barn på sædet, vær opmærksom på, at barnets bagdel støder op mod ryglænet (C).

Skub sikkerhedsselen (N) ind i føringssslidserne på sædedelen (fig. 15).

Skub sikkerhedsbøjlen så langt, at den ligger ind til barnets mave.

Træk derefter køretøjets 3-punkt-sikkerhedssele så langt ud, at den er ført rundt om kiddy og kan rastes direkte ind i køretøjets egen seletås (fig. 16).

Vær opmærksom på, at selespændet raster ind med et tydeligt "klik".

Hvis din originale kiddy sikkerhedsbøjle (M) har legefigurer, skal disse lægges til den mere enkelte påtagning over sikkerhedsbøjlen (fig. 17).

Før derefter hofteselen ind i de røde seleføringer (N) på sikkerhedsbøjlen.

Stram efterfølgende hofteselen (fig. 18). Herved skal sikkerhedsbøjlen ligge tæt på dit barns mave.

Før derefter skulderselen ind i seleføringerne på sikkerhedsbøjlen (fig. 19).

Vær opmærksom på, at selerne ligger fladt og aldrig være snoet over hinanden.

Stram skulderselen (fig. 19).

Kontrollér før kørslen, at hofte- og skuldersele sidder korrekt på sikkerhedsbøjlen (M), sidder stramt og ikke er snoet. Selerne skal ligge fladt over sikkerhedsbøjlels seleføringsområde (fig. 19+20).

Kontrollér selens stilling regelmæssigt.

7. Montage i køretøjet til aldersgrupperne II & III (15 - 36 kg)



Anvendelse uden sikkerhedsbøjle (M) er først tilladt for børn med en kropsvægt på mindst 15 kg (hhv. ca. 4 år). Vi anbefaler dog brug af sikkerhedsbøjle (M), til barnet vejer 18 kg.



Fjern altid siddepuden (K) til anvendelse uden sikkerhedsbøjle (M).

7.1 Indstilling af benforlængeren (AG II-III, 15 - 36 kg)

Ved indstilling af benforlængeren (L) kan der opnås en væsentlig bedre siddekomfort for dit barn. Benforlængeren (L) kan indstilles i 4 positioner.

Træk eller skub benforlængeren (L) ind i den ønskede position (fig. 21).

7.2 Montage i køretøjet (AG II-III, 15 - 36 kg)

Anbring din kiddy på køretøjets sæde, som det er beskrevet under punkt 4.

Placér dit barn og forvis dig om, at din kiddy er indstillet iht. dit barns kropstørrelse (Punkt 5).

For at sikre dit barn med køretøjets egen 3-punkt-sele skal du benytte følgende fremgangsmåde:

Træk køretøjsselen ud og læg hofteselen under sædets to armlæn (D).

Luk selelåsen. Kontrollér, om selelåsen er rastet korrekt i indgreb (fig. 22).

Stram hofteselen og læg diagonalselen på selelåssiden under armstøtten (D) (fig. 23).

Tag diagonalselen og før den forfra over krogen på den røde diagonalseleføring (B) på hovedstøtten (fig. 24). Du kan ligeledes manuelt åbne krogen nedad (fig. 27).

Vær venligst opmærksom på, at den seleføring, der ligger over for selelåsen, anvendes (fig. 24).

Vær opmærksom på, at diagonalselen ligger i seleføringen og ikke sidder i klemme foran i krogen (fig. 25).

Vær opmærksom på, at selerne ikke er snoet og ligger stramt ind mod dit barns krop. Vær ligeledes opmærksom på, at selespændet er i korrekt position.

Stram efterfølgende selesystemet (fig. 26).

Kontrollér regelmæssigt selens stilling ved længere køreture.

7.3 Åbning af diagonalseleføringen

For at åbne diagonalseleføringen (B) skal krogen trækkes nedad (fig. 27), og selen skal efterfølgende tages ud fremad.

8. Aftrækning og påsætning af betrækket



Anvend aldrig din kiddy uden det originale betræk. Betrækket er en del af sikkerhedskonceptet.

8.1 Aftrækning af hovedstøtte- / ryglænsbetrækket

Hovedstøtte- og ryglænsbetrækket er udarbejdet som én del.

Skub den indstillelige hovedstøtte (G) i den øverste stilling.

Løsn nu betrækket om højdejusteringsgrebet (Q) på bagsiden af hovedstøtten (G) og under begge diagonalseleføringer (B). Træk hovedstøttens (G) betræk forfra og bagud.

8.2 Aftrækning af skulderstøttebetrækkene

Skub den indstillelige hovedstøtte (G) i den øverste stilling. Åbn låsene på skulderstøtternes bagsider. Nu kan betrækkene trækkes af skulderstøtterne (H) nedefra og opad.

8.3 Aftrækning af sædebetrækket

Benforlængerens (L) betræk er fastgjort med et gummibånd. Du kan forsigtigt trække betrækket af i opadgående retning.

For at kunne tage sædebetrækket af skal du åbne lukningen på siddeskålens (I) underside. Åbn efterfølgende trykknapperne hhv. velcrolukningerne under benforlængerens (L) og underneden på sædet (I). Fjern holdebåndet fra ryglænet (C) og træk betrækket frem under de to hofteseleføringer (J).

Nu kan sædebetrækket tages af.

8.4 Sikkerhedsbøjlebetræk

Sikkerhedsbøjlen må ikke tages af eller vaskes.

Ved beskadigelser af sikkerhedsbøjlen eller dennes betræk bedes du rette henvendelse til den ansvarlige forhandler eller direkte til producenten.

8.5 Påsætning af betrækket

Ved påsætning af betrækket går du frem i den omvendte rækkefølge af, hvad du gjorde ved aftagning af betræk (se 8.1 - 8.3).

9. Plejeanvisninger

9.1 Rengøring af betrækket

Betrækkene er en væsentlig bestanddel af sikkerhedskonceptet. Anvend derfor kun de originale betræk fra producenten. Hvis du har brug for skiftebetræk, kan du bestille dem hos din forhandler.

Betrækket og legefigurerens aftagelige fastgørelsessnor kan vaskes i skånevask ved 30 grader. Det må ikke slynges eller tørres i en tørretumbler.



9.2 Rengøring af kunststofdele

Kunststofdelene kan rengøres med et mildt rengøringsmiddel eller med et fugtigt klæde. Anvend under ingen omstændigheder stærke rengøringsmidler (f.eks. opløsningsmidler).

10. Adfærd efter en ulykke

Efter en ulykke, hvor hastigheden er højere end 10 km/h, skal producenten ubetinget kontrollere autostol for evt. beskadigelse og i givet fald skifte det ud uden omkostninger.

11. Garanti

For kiddy guardian pro 2 yder vi en 2-års garanti på fabrikations- eller materialefejl. Garantiens løbetid begynder på købsdatoen.

Grundlag for reklamationen er købsbeviset.

Garantiydelsen begrænser sig til de barnfastholdelsessystemer, der blev korrekt behandlet og returneret i ren og ordentlig stand.

Garantien dækker ikke:

- tegn på naturlig slidage og skader ved for stor belastning
- Skader ved uegnet eller ukorrekt anvendelse

Stoffer: Alle vore stoffer lever op til store krav i relation til farvebestandighed mod UV-stråling. Alligevel blegner alle stoffer, når de udsættes for UV-bestråling. I den sammenhæng drejer det sig ikke om materialefejl men om normale tegn på slid, som garantien ikke dækker. I garantitilfælde bedes du venligst henvende dig til din forhandler.

kiddy Team ønsker dig og dit barn en altid god og sikker køretur.

Índice del contenido

1.	Introducción	3
2.	Aptitud	3
3.	Instrucciones generales de seguridad	4
4.	Elección y regulación del lugar del asiento	6
5.	Regulaciones	7
5.1	Regulación de altura del cojín del asiento.....	7
5.2	Ajuste del reposacabezas y del apoyo para los hombros...	8
5.3	Ajuste de la posición reclinada (sólo CP I, 9 - 18kg).....	8
6.	Montaje en el vehículo para el grupo etario I (9 - 18 kg)	19
7.	Montaje en el vehículo para los grupos etarios II y III (15 – 36 kg)	12
7.1	Ajuste de la extensión para piernas (CP II-III, 15 - 36kg)...	12
7.2	Montaje en el vehículo para los grupos etarios II y III (15 – 36 kg).....	12
7.3	Apertura de la guía del cinturón diagonal.....	12
8.	Retirada y colocación del forra	12
8.1	Retirada del forra del reposacabezas y del respaldo.....	13
8.2	Retirada del forra del apoyo para los hombros.....	13
8.3	Retirada del forra del asiento.....	13
8.4	Forra del escudo para impactos.....	14
8.5	Colocación del forra.....	14
9.	Cuidados	14
9.1	Limpieza del forra.....	14
9.2	Limpieza de las partes de plástico.....	14
10.	Comportamiento después de un accidente	15
11.	Garantía	15

Instrucciones de uso de kiddy guardian pro 2

1. Introducción

Nos alegramos de que se haya decidido por la compra del sistema de retención infantil (A) kiddy guardian pro 2.

El kiddy guardian pro 2 es otro producto innovador dentro de nuestra línea Pro. Mediante materiales especiales liberadores de energía, en los choques laterales su kiddy le brinda la máxima seguridad. Su asiento para niños está también equipado con los shock-absorber kiddy (F), que brindan amplia protección en los choques frontales.

Para que kiddy guardian pro 2 proteja a su niño de forma integral, utilícelo exactamente como se describe en estas instrucciones.

En el texto de estas instrucciones de uso, las piezas de su kiddy guardian pro 2 están identificadas con letras, las cuales se explican en la parte inicial del manual.

2. Aptitud

El kiddy guardian pro 2 está probado y homologado según la versión más reciente de la norma ECE-R44/04. El mismo obtuvo autorización de construcción para la clase „universal“. Ello significa que el asiento puede utilizarse en cualquier asiento de vehículo que disponga de un cinturón de seguridad de 3 puntos según la norma ECE 16 u otras equivalentes.

El sistema de retención infantil kiddy guardian pro 2 es apropiado para las clases de peso I a III, o sea, para niños con peso corporal de 9 – 36 kg (aprox. 9 meses a 12 años), o hasta una altura de 150 cm.

Grupos etarios (clases de peso = CP):

CP I : 9 kg – 18 kg

CP II : 15 kg – 25 kg

CP III : 22 kg – 36 kg

Para niños con peso corporal de 9 – 18 kg (edad aproximadamente de 9 meses a 4 años) debe utilizarse el escudo para impactos correspondiente. También preste atención al uso correcto del cojín del asiento (K) (ver punto 5.1).

No obstante, al utilizarlo en un vehículo también tenga en cuenta las recomendaciones del manual del usuario del fabricante del mismo, o póngase en contacto con su agencia de automóviles.

3. Instrucciones generales de seguridad



Antes de montar el sistema de retención infantil por primera vez, lea cuidadosamente las instrucciones de uso. Una utilización incorrecta puede poner en riesgo la vida de su niño.

Las lesiones causadas por falta de pensar son fáciles de evitar.



Para niños con peso entre 9 – 18 kg, el sistema de retención infantil debe utilizarse siempre junto con el correspondiente escudo para impactos (M), como también con cojín del asiento (K).



Utilice el sistema de retención infantil exclusivamente para las clases de peso I – III, de 9 kg hasta como máximo 36 kg.



Antes de cada viaje compruebe que el sistema de retención infantil (A) esté regulado de forma óptima para el tamaño del cuerpo del niño. Nunca realice ajustes o regulaciones cuando el vehículo está en movimiento.



Asegúrese de que todas las piezas estén encajadas correctamente.



Siempre asegure el sistema de retención infantil (A) mediante el cinturón de seguridad de 3 puntos propio del vehículo.



Asegúrese de que ninguna pieza del sistema de retención infantil (A) esté aprisionada o enganchada en puertas o en asientos regulables.



Compruebe especialmente en vans y casas rodantes, que, para el caso de rescate por terceros, el sistema de retención infantil (A) esté montado en un lugar de fácil acceso.



El cinturón de seguridad nunca debe quedar flojo. En caso de accidente, la carga o fuerza originada por el mismo es varias veces mayor que si el cinturón estuviese bien ajustado. Compruebe que el cierre del cinturón del vehículo esté en la posición correcta.



Nunca deje al niño sentado en el sistema de retención (A) sin vigilancia.



No coloque objetos pesados en la luneta trasera, los mismos pueden transformarse en peligrosos proyectiles en caso de accidente.



Cuando transporte el sistema de retención infantil (A) en el vehículo sin que nadie lo ocupe, asegúrelo con el cinturón de seguridad de 3 puntos de la manera descrita.



No está permitido realizar cualquier modificación al sistema de retención infantil (A). El efecto de protección podría en tal caso eliminarse o atenuarse. Si tuviera alguna dificultad, diríjase a su distribuidor o directamente al fabricante.



Proteja el sistema de retención infantil (A) contra la radiación solar directa; el mismo puede calentarse demasiado.



El sistema de retención infantil (A) debe utilizarse solamente en asientos con cinturón de seguridad de 3 puntos según la norma ECE 16 u otras equivalentes.



Asegúrese de que el sistema de retención infantil (A) esté montado en el vehículo de acuerdo con estas instrucciones.



Durante los viajes largos, haga pausas para que el niño descansa y tenga cuidado de que no salga del vehículo e ingrese en la carretera inadvertidamente. Utilice siempre el cierre de seguridad para niños en las puertas de los vehículos.



No vuelva a utilizar el sistema de retención infantil (A) si, después de un accidente (velocidad del accidente mayor a 10 km/h) o por otras razones, hubiera piezas dañadas o sueltas (véase el punto 10).



La ubicación del cinturón de seguridad siempre debe corresponder a la indicada por el fabricante.

4. Elección y regulación del lugar del asiento

Infórmese detalladamente sobre la utilización de sistemas de retención infantil (A) en el manual de uso de su vehículo.

El sistema de retención infantil kiddy guardian pro 2 puede montarse en cualquier asiento del vehículo que tenga un cinturón de seguridad de 3 puntos (fig. 1).

El kiddy guardian pro 2 también puede instalarse en asientos de vehículos que miran hacia atrás y que tengan cinturón de seguridad de 3 puntos (fig. 1).

* En el caso de que el fabricante del vehículo permita la colocación del sistema de retención infantil en el asiento del acompañante, este deberá llevarse lo máximo posible hacia atrás.

En el caso de que el reposa cabeza dificulte el montaje, éste debe utilizarse en su posición superior o retirarse (fig. 2).

El respaldo móvil (C) del kiddy guardian pro 2 garantiza que éste quede bien apoyado sobre el respaldo del asiento del vehículo. Regule correspondientemente la posición del respaldo del asiento del vehículo.

5. Regulaciones

5.1 Regulación de altura del cojín del asiento



Para niños de 9 a 18 kg, el kiddy guardian pro 2 debe utilizarse con el escudo para impactos (M) y con el cojín del asiento (K) correctamente ajustado (fig. 3).

El kiddy guardian pro 2 dispone de un cojín del asiento que permite ajustar su tamaño para niños entre aproximadamente 9 meses y cuatro años (9 a 18 kg), modificando la altura del asiento.

El cojín del asiento (K) puede adaptarse a la altura de su niño en dos posiciones, lo que, para los niños pequeños, representa un confort significativamente mayor.

Para regular el cojín del asiento proceda como se indica a continuación:

Posición A: **9 – 13 kg (aprox. 9 - 18 meses)**; cojín del asiento plegado (figuras 4+5)

Posición B: **13 – 18 kg (aprox. 18 meses a 4 años)**; cojín del asiento desplegado (figuras 6+7)

El cojín del asiento (K) siempre debe fijarse; para ello haga pasar las presillas debajo de los reposabrazos (D) del asiento y cierre los botones exteriores en la funda del asiento (fig. 8).



Para regular correctamente la posición del asiento mediante el cojín (K), también debe posicionarse correctamente el reposacabezas (G) de altura graduable. Utilice el cojín del asiento (K) sólo en combinación con el escudo para impactos.

5.2 Ajuste del reposacabezas y del apoyo para los hombros

Gracias a su novedoso sistema de desplazamiento, el kiddy guardian pro 2 posibilita una óptima adecuación a la altura del niño. Para ello, el reposacabezas (G) y el apoyo para los hombros (H) se ajustan en un solo movimiento.

La posición del reposacabezas (G) es la correcta cuando las sienes del niño se encuentran en el área más estrecha del mismo (fig. 10).

Para ajustar el reposacabezas (G) y el apoyo para los hombros (H), accione el ajuste manual de la altura (Q), ubicada en la parte trasera del reposacabezas (G), tirándola hacia afuera y desplazando el reposacabezas (G) hacia arriba o hacia abajo, según sea necesario (fig. 11).

Asegúrese que el encaje sea el correcto presionando el reposacabezas (G) ligeramente hacia abajo.

5.3 Ajuste de la posición reclinada (sólo CP I, 9 - 18kg)

El kiddy guardian pro 2 dispone de una posición reclinada, la cual es particularmente útil para viajes largos, proporcionando comodidad y seguridad.



La posición reclinada sólo debe utilizarse para niños de la clase de peso I (9 kg – 18 kg) en conjunto con el escudo para impactos.

Para ajustar la posición reclinada, eventualmente abra en primer lugar el sistema de cinturón de seguridad propio del vehículo.

Tire del kiddy guardian pro 2 hacia adelante, hasta que el soporte de reclinado (E) ubicado en la parte trasera del asiento pueda abrirse hacia atrás (fig. 12)

Tras ello, empuje su kiddy contra el respaldo del asiento del vehículo.

El soporte de reclinado (E), estando abierto, debe quedar apoyado de forma plana sobre el respaldo del asiento del vehículo.

Este impide que el asiento resbale hacia atrás (fig. 13).

El respaldo (C) del kiddy guardian pro 2 gira automáticamente a la posición reclinada. La posición reclinada se alcanza cuando el reposacabezas (G) del asiento del niño queda apoyado sobre el respaldo del asiento del vehículo (fig. 13).



Nunca lleve el asiento a la posición reclinada durante la marcha del vehículo. Si precisara hacerlo, detenga el vehículo. Abra el cinturón del vehículo, modifique la posición del soporte de reclinado (E) y del respaldo (C) y después asegure nuevamente el niño (en el sistema de retención infantil) con el cinturón del vehículo.

Para asegurar al niño en la posición reclinada, proceda como se indica en el punto 6.

6. Montaje en el vehículo para el grupo etario I (9 – 18 kg)

Posicione su kiddy sobre el asiento del vehículo de la forma explicada en el punto 4.

Asegúrese de que el asiento para niños y el cojín del asiento estén regulados de acuerdo con el tamaño y el peso de su niño (punto 5).



El kiddy guardian pro 2 se asegura en la guía del cinturón en el escudo para impactos (N) mediante el cinturón de seguridad de 3 puntos del vehículo (fig. 14).

Para el grupo etario I, el kiddy guardian pro 2 debe utilizarse exclusivamente con el escudo para impactos (M) y con el cojín del asiento (K) correspondientes.

Coloque al niño en el asiento y preste atención que los glúteos apoyen contra el respaldo (C).

Introduzca el escudo para impactos (N) en la ranura guía del asiento (fig. 15).

Empuje el escudo para impactos hasta que quede apoyado sobre el vientre del niño.

Después tire hacia afuera el cinturón de seguridad de 3 puntos del vehículo, páselo alrededor del kiddy y encájelo directamente en el cierre propio del vehículo (fig. 16).

Preste atención que la lengüeta del cinturón de seguridad encaje con un “clic” bien audible.

En el caso de que el escudo para impactos (M) original de kiddy disponga de figuras para jugar, las mismas deben colocarse sobre el escudo para impactos para facilitar la colocación del cinturón de seguridad (fig. 17).

Después, coloque el cinturón inferior en las guías rojas del cinturón en el escudo para impactos (N).

Por último, ajuste el cinturón inferior (fig. 18). Al hacerlo, el escudo para impactos debe quedar bien apoyado sobre el vientre del niño.

Después, coloque el cinturón de hombros en las guías del cinturón en el escudo para impactos (fig. 19).

Compruebe que los cinturones estén colocados planos y no queden sobrepuestos y retorcidos.

Estire el cinturón de hombros (fig. 19).

Antes de iniciar la marcha, compruebe que los cinturones de seguridad inferior y de hombros se apoyen correctamente sobre el escudo para impactos (M) y estén tensados pero no retorcidos. Los cinturones deben apoyarse planos sobre el área de guía de cinturones del escudo para impactos (fig. 19+20). Compruebe periódicamente la ubicación de los cinturones.

7. Montaje en el vehículo para el grupo etario II y III (15-36 kg)



La utilización sin el escudo para impactos (M) sólo está permitida para niños con un peso mínimo de 15 kg (aprox. 4 años de edad). No obstante, aconsejamos utilizar el escudo para impactos (M) hasta que su niño pese 18 kg.



Para la utilización sin el escudo para impactos (M) retire siempre el cojín del asiento (K).

7.1 Ajuste de la extensión para piernas (CP II-III, 15-36kg)

Mediante el ajuste de la extensión para piernas (L) puede obtenerse un confort significativamente mayor para su niño. La extensión para piernas (L) puede ajustarse en 4 posiciones distintas.

Tire o desplace la extensión para piernas (L) hasta alcanzar la posición deseada (fig. 21).

7.2 Montaje en el vehículo (CP II-III, 15-36kg)

Posicione su kiddy sobre el asiento del vehículo de la forma explicada en el punto 4.

Instale el niño en el asiento y asegúrese de que el kiddy esté regulado de acuerdo con la altura del mismo (punto 5).

Para asegurar al niño con el cinturón de 3 puntos propio del vehículo, proceda como sigue:

Extienda el cinturón del vehículo y coloque el cinturón inferior debajo de ambos reposabrazos (D) del asiento.

Ahora encaje la hebilla del cinturón. Compruebe que la hebilla del cinturón esté correctamente encajada (fig 22).

Estire el cinturón inferior y coloque el lado de la hebilla del cinturón diagonal por debajo de los reposabrazos (D) (fig. 23).

Tome el cinturón diagonal y páselo desde adelante por sobre el gancho de la guía roja del cinturón diagonal (B) en el reposacabezas (fig. 24). También es posible abrir el gancho empujándolo hacia abajo con la mano (fig. 27).

Compruebe que la guía del cinturón opuesta a la hebilla esté siendo usada (fig. 24).

Compruebe que el cinturón diagonal esté ubicado en la guía del cinturón y que no esté atascada en el gancho (fig. 25).

Compruebe que los cinturones no estén retorcidos y queden ajustados en el cuerpo del niño. Compruebe también que la hebilla del cinturón esté en el lugar correcto.

Por último, ajuste el cinturón inferior (fig. 26).

Durante los viajes largos compruebe periódicamente la posición del cinturón.

7.3 Apertura de la guía del cinturón diagonal

Para abrir la guía del cinturón diagonal (B) tire el gancho hacia abajo (fig. 27) y después retire el cinturón tirándolo hacia delante.

8. Retirada y colocación del forra



Nunca utilice el kiddy sin su funda original. La funda forma parte del concepto de seguridad.

8.1 Retirada del forra del reposacabezas y del respaldo

Las fundas del reposacabezas y del respaldo conforman una unidad.

Empuje el reposacabezas desplazable (G) hasta su posición más alta.

Suelte la funda alrededor del ajuste manual de la altura (Q) en la parte trasera del reposacabezas (G) y debajo de ambas guías del cinturón diagonal (B). Quite la funda del reposacabezas (G) tirándola desde adelante hacia atrás.

8.2 Retirada del forra del apoyo para los hombros

Empuje el reposacabezas desplazable (G) hasta su posición más baja. Abra los cierres en el lado trasero del apoyo para los hombros. Ahora puede retirar las fundas del apoyo para los hombros (H) tirándolas desde abajo hacia arriba.

8.3 Retirada del forra del asiento

La funda de la extensión para piernas (L) está fijada con una cinta de goma. Retire la funda tirándola cuidadosamente hacia arriba.

Para retirar la funda del asiento abra el cierre en el lado inferior del asiento (I). Después, abra los cierres a presión o los cierres de velcro debajo de la extensión para piernas (L) y debajo del asiento (I). Retire la cinta de sujeción del respaldar (C) y tire hacia adelante la funda debajo de ambas guías del cinturón inferior (J).

Ahora puede retirar la funda del asiento.

8.4 Funda del escudo para impactos

La funda del escudo para impactos no debe quitarse ni lavarse.

En el caso de que ocurran daños en el escudo para impactos o en su funda, diríjase al distribuidor autorizado o directamente al fabricante.

8.5 Colocación del forra

Para colocar la funda, proceda de forma inversa a la explicada para su retirada (véase 8.1. – 8.3.)

9. Cuidados

9.1 Limpieza del forra

Las fundas son un componente fundamental del sistema de seguridad. Por consiguiente utilice sólo fundas originales suministradas por el fabricante. Cuando necesite fundas de reposición, solicítelas a su distribuidor.

La funda y las cuerdas de sujeción removibles de las figuras para jugar pueden lavarse a 30 °C en modo de lavado suave. No deben centrifugarse ni secarse en seca ropas.



9.2 Limpieza de las partes de plástico

Las partes plásticas pueden limpiarse con un detergente suave o con un paño húmedo. Nunca utilice productos de limpieza agresivos (por ejemplo disolventes).

10. Comportamiento después de un accidente

Después de un accidente ocurrido a velocidad superior a 10 km/h, el sistema de retención infantil debe someterse a una revisión por el fabricante para determinar posibles daños y eventualmente para sustituir las piezas dañadas sin costes para el cliente.

11. Garantía

Garantizamos el kiddy guardian pro 2 contra fallas de fabricación o defectos de materiales durante un plazo de 2 años. El período de garantía se inicia el día de la compra.

La factura de compra sirve de comprobante para el reclamo.

La garantía se limita a sistemas de retención infantil usados adecuadamente y devueltos limpios y en condiciones aceptables.

La garantía no cubre:

- desgastes naturales y daños causados por sobrecargas excesivas.
- daños causados por utilización inadecuada o incorrecta.

Materiales: Todos nuestros materiales cumplen con exigentes requisitos en relación con la resistencia del color contra radiación UV. No obstante, todos los materiales se decoloran cuando son expuestos a la radiación UV. En tales casos no se trata de fallas de material, sino de un fenómeno normal no cubierto por la garantía. Para utilizar la garantía diríjase sin demora a su distribuidor.

El equipo de kiddy le desea a usted y a su niño un viaje placentero y seguro.

Spis treści

1.	Wstęp	3
2.	Zastosowanie	3
3.	Ogólne wskazówki bezpieczeństwa	4
4.	Wybór i regulacja miejsca	6
5.	Regulacja	7
5.1	Regulacja wysokości podkładki siedziska.....	7
5.2	Ustawianie zagłówka i bocznej osłony ramion.....	8
5.3	Ustawianie pozycji leżącej (tylko grupa wiekowa I, 9-18kg). ..	8
6.	Montaż w samochodzie dla grupy wiekowej I (9 - 18 kg)	9
7.	Montaż w samochodzie dla grupy wiekowej II i III (15 - 36 kg)	11
7.1	Ustawianie wysuwanej podpórki pod nogi.....	11
7.2	Montaż w samochodzie (grupa wiekowa II i III, 15 - 36 kg). ..	11
7.3	Otwieranie prowadnicy pasa ramiennego.....	12
8.	Zdejmowanie i zakładanie tapicerki fotelika	12
8.1	Zdejmowanie tapicerki z zagłówka / oparcia fotelika.....	13
8.2	Zdejmowanie tapicerki z bocznej osłony ramion.....	13
8.3	Ściąganie pokrycia siedziska.....	13
8.4	Obicie osłony tułowia.....	13
8.5	Zakładanie tapicerki.....	14
9.	Wskazówki pielęgnacyjne	14
9.1	Czyszczenie obicia.....	14
9.2	Czyszczenie elementów z tworzywa sztucznego.....	14
10.	Sposób postępowania w razie wypadku	14
11.	Gwarancja	15

Instrukcja obsługi fotelika kiddy guardian pro 2

1. Wstęp

Cieszymy się, że wybierając system zabezpieczenia dla dziecka (A) zdecydowaliście się Państwo na zakup fotelika kiddy guardian pro 2.

Fotelik kiddy guardian pro 2 jest kolejnym innowacyjnym produktem z naszej Linii Pro. Dzięki specjalnemu, pochłaniającemu energię materiałowi fotelik zapewnia optymalne bezpieczeństwo w przypadku zderzenia bocznego. Państwa fotelik zaopatrzony jest również w absorber kiddy shock (F), zapewniający pełne bezpieczeństwo podczas zderzenia czołowego.

Aby zapewnić kompleksową ochronę dziecka, kiddy guardian pro 2 musi być koniecznie używany w sposób przedstawiony w niniejszej instrukcji.

Poszczególne części fotelika kiddy guardian pro 2 zostały w tej instrukcji oznaczone literami i wyjaśnione odpowiednimi punktami o tej samej nazwie w treści instrukcji.

2. Zastosowanie

Fotelik kiddy guardian pro 2 został skontrolowany i posiada atest zgodnie z najnowszą wersją normy dopuszczającej ECE-R44/04. Posiada homologację typu „universal”. Oznacza to, że fotelik może być używany we wszystkich pojazdach na siedzeniach z trzypunktowym pasem bezpieczeństwa zgodnie z normą ECE 16 lub innymi podobnymi normami.

System kiddy guardian pro 2 jest przystosowany do klas wagowych I do III, tj. dla dzieci o wadze ciała 9 kg - 36 kg (od ok. 9 miesięcy do ok. 12 roku życia) lub dla dzieci o wzroście do 150 cm.

Grupy wiekowe (klasy wagowe):

grupa I: 9kg–18kg
grupa II: 15kg–25kg
grupa III: 22kg–36kg

W przypadku dzieci ważących 9kg–18kg (czyli mniej więcej w wieku od 9 miesięcy do ok. 4 lat) konieczne jest użycie przynależnej osłony tułowia (M). Należy również zwrócić uwagę na prawidłowe używanie podkładki siedziska (K) (patrz punkt 5.1).

Używając fotelik w pojeździe należy przestrzegać wskazówek zawartych w podręczniku użytkownika dla danego pojazdu lub skontaktować się z autoryzowanym serwisem.

3. Ogólne wskazówki bezpieczeństwa



Przed pierwszym zamontowaniem systemu należy dokładnie zapoznać się z instrukcją użytkownika. Używanie fotelika w niewłaściwy sposób może spowodować zagrożenie życia Twojego dziecka.

Wiele obrażeń ciała powodowanych przez bezmyślność można łatwo uniknąć.

W przypadku dzieci o wadze ciała od 9 kg do 18 kg fotelik należy używać zawsze z przynależną osłoną tułowia (M), jak również z podkładką siedziska (K).



System należy używać wyłącznie dla dzieci o wadze ciała 9 kg do maks. 36 kg (klasy wagowe I - III).



Przed każdą jazdą należy sprawdzić, czy system zabezpieczający dziecko (A) jest zoptymalizowany pod kątem wielkości dziecka. W czasie jazdy nie należy przeprowadzać żadnych czynności regulacyjnych przy foteliku.



Należy upewnić się, że wszystkie elementy są prawidłowo domknięte / zamocowane.



System (A) należy zawsze zabezpieczać 3-punktowymi pasami zamontowanymi w pojeździe.





Należy upewnić się, że żadne elementy systemu (A) nie są zakleszczone w drzwiach lub regulowanych siedzeniach pojazdu.



Zwłaszcza w przypadku pojazdów typu van i karawan należy pamiętać, aby system (A) mocowany był w miejscu możliwie łatwo dostępnym w przypadku akcji ratowniczej przeprowadzanej przez osoby z zewnątrz.



Pas nigdy nie może być luźny. Obciążenia występujące w czasie wypadku są wielokrotnie większe niż w przypadku napiętego pasa. Należy zwrócić uwagę na prawidłową pozycję zamka pasów zamontowanych w pojeździe.



Dziecko w foteliku (A) nie wolno pozostawiać bez nadzoru.



Na tylnej półce pojazdu nie należy kłaść żadnych ciężkich przedmiotów, gdyż w razie wypadku mogą one stanowić zagrożenie dla osób znajdujących się w kabinie.



Przewożąc pusty fotelik (A) w samochodzie, należy go zawsze zabezpieczać w opisany sposób 3-punktowym pasem bezpieczeństwa.



Niedozwolone jest wprowadzanie jakichkolwiek zmian w systemach zabezpieczających dziecko (A). Może to spowodować niesprawność systemów zabezpieczających lub ograniczenie ich skuteczności. W razie wystąpienia trudności należy skontaktować się ze sprzedawcą fotelika lub bezpośrednio z producentem.



Fotelik (A) należy chronić przed bezpośrednim oddziaływaniem promieni słonecznych, w przeciwnym razie fotelik może ulec nadmiernemu nagrzananiu.



System zabezpieczający dziecko (A) może być używany wyłącznie na siedzeniach z trzypunktowym pasem bezpieczeństwa zgodnie z normą ECE 16 lub innymi podobnymi normami.



Upewnić się, że fotelik (A) został zamocowany w pojeździe zgodnie z niniejszą instrukcją.



W trakcie dłuższej podróży należy uwzględnić dla dziecka odpowiednią ilość postojów oraz zwrócić uwagę, aby dziecko bez nadzoru nie wysiadało z samochodu na stronę jezdni. Jeśli drzwi samochodu wyposażone są w zabezpieczenia przed dziećmi, należy je zawsze używać.



Nie używać fotelika (A), jeśli jego elementy zostały uszkodzone lub poluzowały się w wyniku wypadku (przy prędkości większej niż 10km/h) lub wskutek innych okoliczności (Service Plus: patrz punkt 10).



Pasy należy prowadzić wyłącznie w sposób opisany przez producenta.

4. Wybór i regulacja miejsca

Należy dokładnie zapoznać się z informacjami zawartymi w podręczniku eksploatacji samochodu dotyczącymi używania fotelików dziecięcych (A).

Fotelik (A) kiddy guardian pro 2 może być zamontowany w samochodach na każdym siedzeniu wyposażonym w 3-punktowe pasy bezpieczeństwa (rys. 1).

System kiddy guardian pro 2 może być również używany na siedzeniach zwróconych tyłem do kierunku jazdy, które są wyposażone w 3-punktowe pasy bezpieczeństwa (rys. 1).

* Jeżeli producent pojazdu zezwala na montaż fotelika na siedzeniu pasażera, powinno zostać ono przesunięte jak najbardziej w tył.

Jeśli zagłówek siedzenia przeszkadza podczas montowania fotelika, należy przesunąć go w najwyższe położenie lub zdjąć (rys. 2).

Ponieważ oparcie fotelika (C) kiddy guardian pro 2 jest ruchome, zawsze przylega do oparcia siedzenia w samochodzie.

Jeśli oparcia siedziska w samochodzie są regulowane należy je tak ustawić aby ściśle przylegały do oparcia kiddy guardian pro 2.

5. Regulacja

5.1 Regulacja wysokości podkładki siedziska



Fotelik kiddy guardian pro 2 może być używany przez dziecko o wadze od 9 kg do 18 kg z osłoną tułowia (M) i odpowiednio ustawioną podkładką siedziska (K) (rys. 3).

Fotelik kiddy guardian pro 2 wyposażony jest w podkładkę siedziska (K) umożliwiającą dopasowanie fotelika do wzrostu dziecka między ok. 9 miesiącem a 4 rokiem życia (9 kg – 18 kg) poprzez regulację wysokości siedzenia.

Podkładka siedziska (K) może być wielostopniowo dopasowywana do wzrostu dziecka oraz zapewnia małym dzieciom wyraźnie zwiększoną wygodę siedzenia.

Podczas regulowania podkładki siedziska należy postępować w następujący sposób:

Poziom A: **9 – 13 kg (ok. 9 – 18 miesięcy)**; podkładka siedziska złożona (rysunek 4+5)

Poziom B: **13 – 18 kg (ok. 18 miesięcy – 4 lat)**; podkładka siedziska rozłożona (rysunek 6+7)

Podkładka siedziska (K) powinna być zawsze zamocowana; w tym celu należy przeprowadzić elementy łączące pod podłokietnikami (D) i zamknąć zapięcie znajdujące się na zewnątrz na obiciu fotelika (rys. 8).



Aby odpowiednio ustawić pozycję siedzącą za pomocą podkładki siedziska (K) należy również ustawić zagłówek (G) w prawidłowej pozycji. Podkładki siedziska (K) należy używać wyłącznie w połączeniu z osłoną tułowia.

5.2 Ustawianie zagłówka i bocznej osłony ramion

Nowy system regulacji umożliwi optymalne dopasowanie fotelika kiddy guardian pro 2 do wielkości dziecka - w tym celu równocześnie regulowany jest zagłówek (G) i boczne osłony ramion (H).

Zagłówek jest prawidłowo ustawiony, jeśli głowa dziecka znajduje się w środkowym obszarze zagłówka (G) (rys.10).

Aby odpowiednio ustawić zagłówek (G) i osłonę ramion (H) należy pociągnąć uchwyt do regulacji wysokości (Q) znajdujący się na tylnej stronie zagłówka (G) lekko na zewnątrz i równocześnie przesunąć zagłówek (G) do góry lub do dołu aż do osiągnięcia pożądaney wysokości (rys. 11).

Aby sprawdzić, czy zagłówek (G) jest unieruchomiony, można lekko nacisnąć go do dołu.

5.3 Ustawianie pozycji leżącej (tylko grupa wiekowa I, 9 - 18 kg)

Fotelik kiddy guardian pro 2 może być rozłożony do pozycji leżącej zapewniając tym samym wygodę i bezpieczeństwo przede wszystkim podczas dłuższych podróży.



Z funkcji tej można korzystać wyłącznie dla dzieci grupy wiekowej I (9kg - 18kg) w połączeniu z osłoną tułowia.

Aby ustawić fotelik w pozycji leżącej, należy najpierw odpiąć pasy samochodu.

Przesunąć fotelik kiddy guardian pro 2 do przodu na tyle, aby pałąk do ustawiania pozycji (E), znajdujący się na tylnej stronie skorupy fotelika, mógł zostać rozłożony do tyłu (rys. 12).

Następnie należy dosunąć fotelik do oparcia siedzenia samochodu.

Rozłożony pałąk do ustawiania pozycji (E) musi przylegać do oparcia siedzenia samochodu.

Jego zadaniem jest zapobieganie przesunięciu się fotelika do tyłu (rys. 13).

Następnie można przesunąć oparcie (C) fotelika kiddy guardian pro do pozycji leżącej. Pozycja leżąca osiągana jest poprzez dosunięcie zagłówka (G) fotelika dziecięcego do oparcia siedzenia samochodu (rys. 9).



Fotelika nie wolno ustawiać do pozycji leżącej w czasie jazdy. W tym celu należy zatrzymać samochód. Należy odpiąć pasy samochodu, zmienić pozycję pałąka do ustawiania pozycji (E) i oparcia (C) fotelika, a następnie ponownie zapiąć fotelik pasami samochodu.

Sposób zabezpieczania dziecka w pozycji leżącej opisany jest w punkcie 6.

6. Montaż w samochodzie dla grupy wiekowej I (9 - 18 kg)

Ustawić fotelik kiddy na siedzeniu samochodu zgodnie z opisem w punkcie 4.

Upewnić się, czy fotelik i podkładka siedziska dostosowane jest do wielkości i wagi dziecka (punkt 5).

Fotelik kiddy guardian pro 2 zapinany jest 3-punktowym pasem samochodowym przy użyciu prowadnic pasa w osłonie tułowia (N) (rys. 14).



Fotelik kiddy guardian pro 2 może być używany dla dzieci z grupy wiekowej I wyłącznie wraz z przynależną osłoną tułowia (M) oraz podkładką siedziska (K).

Podczas sadzania dziecka w fotelik należy zwrócić uwagę, aby ciało dziecka dokładnie przylegało do oparcia (C).

Oslonę tułowia (N) należy wsunąć w prowadnice w skorupie fotelika (rys. 15).

Oslonę tułowia należy dosunąć na tyle, aby ściśle przylegała do tułowia dziecka.

Następnie należy przeprowadzić 3-punktowy pas samochodowy wokół fotelika kiddy zapinając go w jego zamku (rys. 16).

Należy przy tym pamiętać, aby klamra pasa zatrzasnęła się w zamku z wyraźnym odgłosem kliknięcia i była w nim mocno osadzona.

Jeśli osłona tułowia (M) fotelika kiddy wyposażona jest w zabawkę, podczas zapinania pasa należy je położyć na osłonie tułowia (rys. 17).

Pas biodrowy należy przeprowadzić przez czerwone prowadnice pasa w osłonie tułowia (N).

Następnie naciągnąć pas biodrowy (rys. 18). Osłona tułowia musi przy tym ściśle przylegać do tułowia dziecka.

Następnie należy przeprowadzić pas biodrowy przez uchwyt prowadnice pasa w osłonie tułowia (rys. 19).

Zwrócić uwagę, aby pasy leżały na sobie płasko i nie były przekręcone.

Naciągnąć pas barkowy w kierunku napinacza (rys. 19).

Przed rozpoczęciem jazdy należy upewnić się, że pas biodrowy i barkowy prawidłowo przylegają do osłony tułowia (M), są odpowiednio napięte i nie są skręcone. Pasy muszą przylegać płasko do osłony tułowia w miejscu ich prowadzenia (rys. 19+20).

Należy regularnie kontrolować położenie pasów.

7. Montaż w samochodzie dla grup wiekowych II i III (15 - 18 kg)



Używanie fotelika bez osłony tułowia (M) jest dozwolone dopiero w przypadku dzieci ważących przynajmniej 15kg (ok. 4 rok życia). Polecamy używanie osłony tułowia do osiągnięcia przez dziecko wagi 18kg.



W przypadku używania fotelika bez osłony tułowia (M) zawsze usunąć podkładkę siedziska (K).

7.1 Ustawienia wysuwanej podpórki pod nogi

Ustawienie wysuwanej podpórki pod nogi (L) zapewnia dziecku zdecydowanie większy komfort siedzenia. Podpórka pod nogi (L) może zostać ustawiona w 4 pozycjach.

Należy wsunąć lub wysunąć podpórkę pod nogi aby ustawić ją w żądanej pozycji (rys. 21).

7.2 Montaż w samochodzie (grupa wiekowa II i III, 15 - 36 kg)

Ustawić fotelik kiddy na siedzeniu samochodu zgodnie z opisem w punkcie 4.

Posadzić dziecko i upewnić się, czy fotelik jest dostosowany do wielkości dziecka (punkt 5).

Aby zapewnić dziecku bezpieczeństwo za pomocą 3-punktowego pasa samochodowego należy:

Wyjąć pas samochodowy i przeprowadzić pas biodrowy pod obiema podłokietnikami (D) fotelika.

Zamknąć zamek. Zwrócić przy tym uwagę na prawidłowe zamknięcie zamka pasów (rys. 22).

Naciągnąć pas biodrowy i przeprowadzić pas ramienny pod podłokietnikiem fotelika po stronie zamka (D) (rys. 23).

Przeprowadzić pas diagonalny (barkowy) pomiędzy czerwoną prowadnicą pasa diagonalnego (B) oraz zagłówkiem (H) (Rys. 24; Cyf. 1). Pociągnąć pas w kierunku szyi dziecka (w kierunku zwijacza pasa) (Rys. 24; Cyf. 2).

Prosimy aby pas bezpieczeństwa był poprowadzony przez prowadnicę pasa diagonalnego (B) (Rys. 26).



Uważać, by pas znajdował się w prowadnicach diagonalnych (B) i nie zakleszczył się na hakach (Rys. 25).

Sprawdzić, czy pasy nie są skręcone i przylegają ściśle do ciała dziecka. Należy również zwrócić uwagę na prawidłową pozycję zamka pasów.

Napiąć pas biodrowy i ramienny (rys. 26).

Należy regularnie kontrolować położenie pasów podczas dłuższych podróży.

7.3 Otwieranie prowadnicy pasa ramiennego

Aby otworzyć prowadnicę pasa ramiennego (B) należy docisnąć hak do dołu (rys. 27), a następnie wyjąć pas od siebie do przodu.

8. Zdejmowanie i zakładanie tapicerki fotelika



Aby otworzyć prowadnicę pasa diagonalnego (B), nacisnąć ją ku dołowi (Rys. 27; Cyf. 1) a następnie wyciągnąć na bok pas (Rys. 27; Cyf. 2).

8.1 Zdejmowanie tapicerki z zagłówka / oparcia fotelika

Obicie zagłówka i oparcia fotelika wykonane są w formie jednego elementu.

Przesunąć zagłówek (G) do najwyższej pozycji.

Odpiąć obicie wokół uchwytu do regulacji wysokości (Q) fotelika znajdujący się na tylnej stronie zagłówka (G) i pod obiema prowadnicami pasa ramiennego (B). Zdjąć obicie z zagłówka (G) pociągając od tyłu do przodu.

8.2 Zdejmowanie tapicerki z bocznej osłony ramion

Przesunąć zagłówek (G) do najniższej pozycji. Otworzyć zapięcia znajdujące się z tyłu osłony ramion. Teraz można zdjąć obicie z bocznej osłony ramion (H) pociągając od dołu do góry.

8.3 Ściąganie pokrycia siedziska

Pokrycie wysuwanej podpórki pod nogi jest przymocowane przy pomocy taśmy gumowej. Pokrycie można ściągnąć delikatnie pociągając je ku górze.

Następnie odpiąć rzepy pod podpórką pod nogi i pod siedziskiem.

Ściągnąć taśmę mocującą z oparcia (C) i ściągnąć pokrycie pociągając je do góry.

8.4 Obicie osłony tułowia / zabawki

Obicia osłony tułowia nie wolno zdejmować ani prać.

W przypadku uszkodzenia osłony tułowia lub jej obicia należy skontaktować się z odpowiednią specjalistyczną placówką handlową lub bezpośrednio z producentem.

8.5 Zakładanie tapicerki

Podczas zakładania obicia należy wykonywać czynności w odwrotnej kolejności jak przy zdejmowaniu (patrz 8.1 - 8.3).

9. Wskazówki pielęgnacyjne

9.1 Czyszczenie obicia

Obicia stanowią istotny element systemu zabezpieczającego. Dlatego też należy używać wyłącznie oryginalnych obić dostarczanych przez producenta. Jeśli konieczne są zapasowe obicia, można je zamówić w sklepie branżowym.

Obicie i zdejmowany sznurek mocujący zabawki można prać w temperaturze 30 stopni w trybie dla tkanin delikatnych. Obicia nie wolno odwirowywać lub suszyć w suszarce.



9.2 Czyszczenie elementów z tworzywa sztucznego

Elementy z tworzywa sztucznego można czyścić za pomocą łagodnego środka do czyszczenia lub wilgotną ściereczką. W żadnym wypadku nie należy używać silnych środków czyszczących (np. rozpuszczalników).

10. Sposób postępowania w razie wypadku

Po wypadku przy prędkości większej niż 10 km/h fotelik musi zostać skontrolowany przez producenta pod kątem ewentualnych uszkodzeń, a w razie potrzeby konieczna jest jego bezpłatna wymiana.

11. Gwarancja

Fotelik kiddy guardian pro 2 objęty jest 2-letnią gwarancją na wady produkcyjne i materiałowe. Okres gwarancyjny rozpoczyna się w dniu dokonania zakupu.

Podstawą reklamacji jest paragon i karta gwarancyjna.

Świadczenia gwarancyjne obejmują foteliki prawidłowo użytkowane, które zostaną odesłane do producenta w czystym i schludnym stanie.

Gwarancja nie obejmuje:

- oznaki naturalnego zużycia oraz uszkodzenia spowodowane nadmierną eksploatacją
- szkody spowodowane niewłaściwym lub nieprawidłowym użytkowaniem.

Materiały: Wszystkie zastosowane materiały spełniają wysokie wymagania dotyczące odporności kolorów na promieniowanie UV. Mimo to wszystkie materiały ulegają płowieniu, jeśli są wystawione na działanie promieniowania UV. Zjawisko to nie jest więc wadą materiałową lecz zwykłą oznaką zużycia, która nie jest objęta gwarancją. W przypadku reklamacji należy bezzwłocznie skontaktować się ze sprzedawcą fotelika.

Firma kiddy życzy Państwu i Państwa dziecku przyjemnej i bezpiecznej podróży!



kiddy GmbH
Schaumbergstr. 8
D-95032 Hof / Saale

Phone: 0049 (0)9281 / 7080-0

Fax: 0049 (0)9281 / 7080 -21

E-mail: info@kiddy.de

www.kiddy.de