

Always there to help you

Register your product and get support at
www.philips.com/welcome

Azur Freemotion
GC4590 series

Question?
Contact
Philips



User manual

PHILIPS

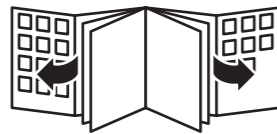

Specifications are subject to change without notice
© 2016 Koninklijke Philips N.V.
All rights reserved.
4239 000 98011





1

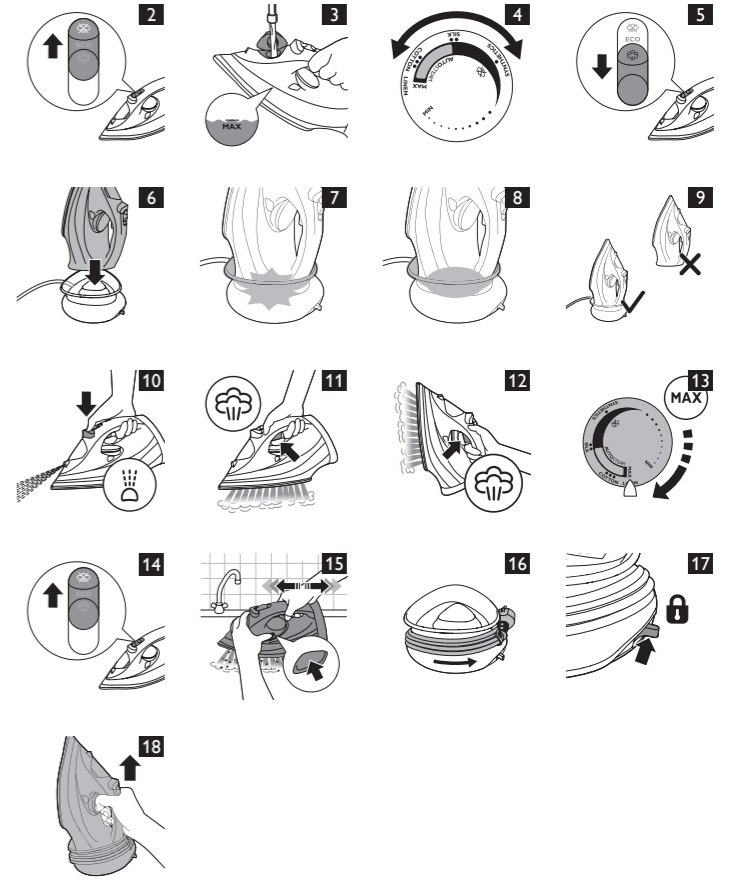
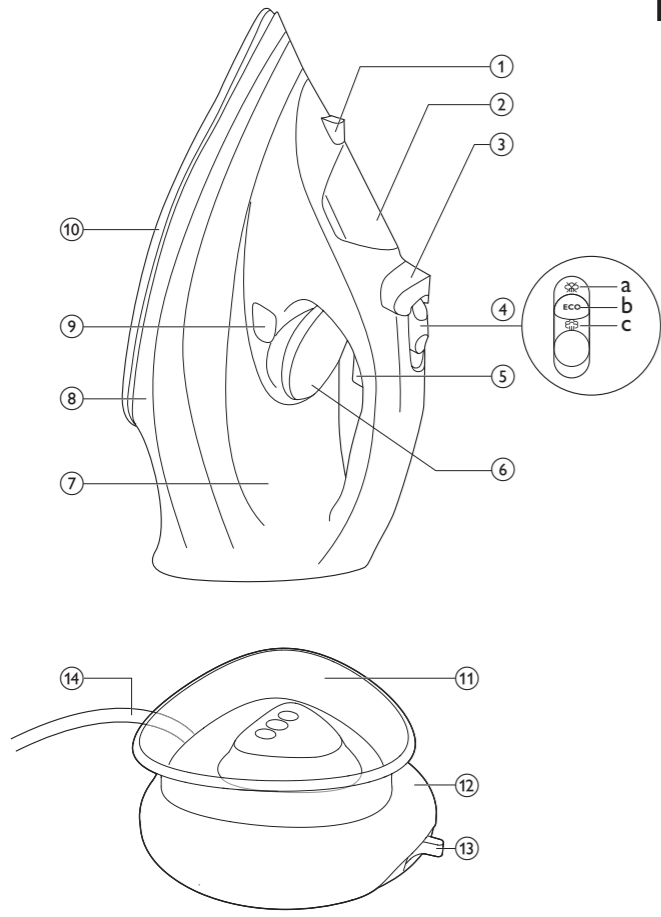

Azur Freemotion_GC4590 series

ENGLISH	6
ESPAÑOL	14
ITALIANO	22
FRANÇAIS	30
PORTUGUÊS	39

Important

Read the separate important information leaflet and the user manual carefully before you use the appliance. Save both documents for future reference.

General description (Fig. 1)

- 1 Spray nozzle
- 2 Water filling door
- 3 Spray button
- 4 Steam slider
 - a. Dry setting
 - b. ECO setting
 - c. Auto steam setting
- 5 Steam boost trigger
- 6 Temperature dial with Auto steam control
- 7 Water tank
- 8 Typeplate
- 9 Calc clean button
- 10 Soleplate
- 11 Light ring
- 12 Base
- 13 Iron storage lock
- 14 Mains cord

Using the appliance

Filling the water tank

Note: Your appliance has been designed to be used with tap water. In case you live in an area with hard water, fast scale build-up may occur. Therefore, it is recommended to use distilled or de-mineralized water to prolong the lifetime of your appliance.

Note: Do not add perfume, water from tumble dryer, vinegar, magnetically treated water (e.g., Aqua+), starch, descaling agents, ironing aids, chemically descaled water or other chemicals as they may cause water spitting, brown staining, or damage to your appliance.

- 1** Set the steam control to position . (Fig. 2)
- 2** Fill the water tank up to the MAX indication (Fig. 3).
- 3** Close the water filling door.

Selecting temperature and steam setting

Table 1

Fabric type	Temperature setting	Auto steam control	Steam boost
Linen	MAX	Automatically adjusted to the optimal amount	Yes
Cotton	●●●		Yes
Wool	●●		No
Silk	●●		No
Synthetic fabric (e.g. acrylic, nylon, polyamide, polyester)	●	No steam	No

Note: As indicated in the table above, do not use steam or steam boost at a low temperature, otherwise hot water may leak from the iron.

- 1** Consult table 1 to set the temperature dial to the appropriate setting for your garment. (Fig. 4)
- 2** Select Auto steam setting in the steam slider. (Fig. 5)

This iron is equipped with Auto steam control. According to the temperature you select, the iron automatically provides the optimal amount of steam for the best result.

- 3** Place the iron on its base and connect the base to a power socket. (Fig. 6)

8 ENGLISH

Note: Make sure that the base sits on a stable and level surface. It is recommended to place the base on the soft part of the ironing board.

- 4** The light ring starts to flash blue light, indicating the iron is heating up. (Fig. 7)
- 5** When the blue light turns steady, you can start ironing. (Fig. 8)

Operation of Smart Charging base

The iron is equipped with Smart Charging base. The light will indicate the status of the iron, and remind you to charge the iron after 20 to 25 seconds to ensure a good wrinkle removal performance. Please refer to table 2 for the operation of the base.

Note: to ensure good wrinkle removal performance, always put the iron on its base during the resting period. Do not place the iron on its heel. (Fig.9)

Table 2

Light status	Iron status	Instructions
Flashing blue	Heating up	Wait for iron to be ready.
Steady blue	Ready for use	You can start ironing.
Flashing orange	The iron needs to be charged now	Put the iron back to the base to charge it.
Slow breathing blue (specific types only)	Safety auto-off has been activated	Refer to Chapter "Features", section "safety auto-off".

Features

Spray function

- Press the spray button to moisten the garment to be ironed. This helps remove stubborn creases (Fig. 10).

Steam boost function

- Press and release the steam boost trigger for a powerful boost of steam to remove stubborn creases (Fig. 11).
- For optimal steam boost performance, it is recommended to press the steam boost trigger at a 5 seconds interval.

Vertical steam

- You can use the steam boost function when you hold the iron in vertical position for removing creases from hanging clothes, curtains etc. (Fig. 12)

Ironing with extra steam

- For extra steam during ironing, press and hold the steam boost trigger.

Eco steam setting / Dry ironing

- In stead of Auto steam, you could choose ECO setting in the steam slider to save energy, yet to achieve satisfactory ironing results
- To iron without steam, select dry setting in the steam slider.

Safety auto-off function

- The iron switches off automatically if the iron is not in use for 8 minutes. The light ring starts to slowly breath in blue to indicate the safety auto-off mode is activated.
- To let the iron heat up again, remove the iron (if the iron is on the base) and put it back to the base.

Cleaning and maintenance

Cleaning

- 1** Set the steam control to , unplug the base and let the iron cool down. (Fig. 2)
- 2** Pour any remaining water out of the water tank.

10 ENGLISH

- 3 Wipe flakes and any other deposits off the soleplate with a damp cloth and a non-abrasive (liquid) cleaning agent.

Caution: To keep the soleplate smooth, avoid hard contact with metal objects. Never use a scouring pad, vinegar or other chemicals to clean the soleplate.

Note: Regularly rinse the water tank with tap water. Empty the water tank after rinsing it.

Calc-Clean function

IMPORTANT: To prolong the lifetime of your appliance and to maintain good steaming performance, use the Calc-Clean function once every two weeks. If the water in your area is very hard (i.e. when flakes come out of the soleplate during ironing), use the Calc-Clean function more frequently.

- 1 Make sure the steam control is set to . (Fig. 2)

- 2 Fill the water tank to the MAX indication. (Fig. 3)

Do not pour vinegar or other descaling agents into the water tank.

- 3 Set the temperature dial to MAX. (Fig. 13)

- 4 Plug in the base, put the iron on the base and let the iron heat up. (Fig. 6)

- 5 Remove the iron when the light ring turns steady blue. (Fig. 8)

- 6 Hold the iron over the sink. Keep pushing the calc clean button and gently shake the iron forth and back until all water in the water tank has been used up.

Caution: While scale is flushed out, steam and boiling water also come out of the soleplate.

- 7 Set the steam control back to . (Fig. 2)

Note: Repeat the Calc-Clean process if the water that comes out of the iron still contains scale particles.

After the Calc-Clean process

- 1** Put the iron on the base. Let the iron heat up to dry the soleplate.
- 2** Take the iron from the base when the light ring turns steady blue.
- 3** Move the iron gently over a piece of cloth to remove any water stains on the soleplate.

Storage

- 1** Set the steam control back to . (Fig. 2)
- 2** Pour out any remaining water from the water tank.
- 3** Unplug the mains cord and wind the mains cord around the base. (Fig. 16)

Remove iron from the base when you wind the cord, as the soleplate could still be hot.

- 4** Put the iron on the base. Lock the iron to its base. (Fig. 17)
- 5** Let the iron cool down before you store it.
You can carry the iron and base by the iron handle. (Fig. 18)

Troubleshooting

This chapter summarises the most common problems you could encounter with the appliance. If you are unable to solve the problem with the information below, visit www.philips.com/support for a list of frequently asked questions or contact the Consumer Care Centre in your country (see the worldwide guarantee leaflet for contact details).

Problem	Possible cause	Solution
The iron does not produce steam.	Cordless iron cools down after a while. It needs to be recharged.	Put the iron back to the base until the light ring turns steady blue light, indicating that the iron is ready for use again.

12 ENGLISH

Problem	Possible cause	Solution
	The steam control is set to  .	Set the steam control to a steam setting (consult Table 1 in Chapter "using the appliance").
	The water tank is empty.	Fill the water tank.
	You are using a temperature of below 2 dots.	Consult Table 1 in Chapter "using the appliance" for temperature and steam setting.
The iron leaks.	Cordless iron cools down after a while. It needs to be recharged.	Put the iron back to its base to heat up and dry the soleplate.
	You are using steam boost at a low temperature.	Put the iron back to its base to heat up and dry the soleplate. Consult Table 1 for use of steam boost.
	You have used the steam boost function too often within a very short period.	Put the iron back to its base to heat up and dry the soleplate. Use the steam boost function less frequently.
	The water tank is overfilled.	Do not fill the water tank beyond the MAX indication.
	The water filling door is not closed properly.	Make sure that the water filling door is closed properly.

Problem	Possible cause	Solution
Flakes and impurities come out of the soleplate during ironing.	You have not performed Calc-Clean function for some time. The iron need to be cleaned.	Use the Calc-Clean function (see chapter 'Cleaning and maintenance', section 'Calc-Clean function').
Only part of the light ring is lighted in safety auto-off mode.	This is normal. This is intended to save energy in safety auto-off mode.	N/A
The base is not lighted up when I place the iron on it.	The iron is not connected to the base properly.	Take out the iron and put it back to the base again.

Importante

Lea atentamente el folleto de información importante y el manual de usuario antes de utilizar el aparato. Guarde ambos documentos para consultarlos en el futuro.

Descripción general (Imagen 1)

- 1 Boquilla pulverizadora
- 2 Abertura de llenado de agua
- 3 Botón pulverizador
- 4 Botón deslizante de vapor
 - a. Posición en seco
 - b. Posición ECO
 - c. Ajuste de vapor automático
- 5 Botón de golpe de vapor
- 6 Control de temperatura con control de vapor automático
- 7 Depósito de agua
- 8 Placa de modelo
- 9 Botón Calc Clean
- 10 Suela
- 11 Anillo luminoso
- 12 Base
- 13 Bloqueo de almacenamiento de la plancha
- 14 Cable de alimentación

Uso del aparato

Llenado del depósito de agua

Nota: El aparato se ha diseñado para utilizarse con agua del grifo. Si vive en una zona con agua dura, la cal se puede acumular rápidamente. Por lo tanto, es recomendable utilizar un agua destilada o desmineralizada para prolongar la vida útil del aparato.

Nota: No añada perfume, agua de una secadora, vinagre, agua tratada magnéticamente (por ejemplo, Aqua+), almidón, productos desincrustantes ni otros productos químicos, ya que pueden provocar fugas de agua, manchas marrones o daños en el aparato.

- 1** Ajuste el control de vapor a la posición . (Imagen 2)
- 2** Llene el depósito de agua hasta la indicación MAX. (Imagen 3)
- 3** Cierre la abertura de llenado de agua.

Selección de las posiciones de temperatura y de vapor

Tabla 1

Tipo de tejido	Ajuste de temperatura	Control de vapor automático	Golpe de vapor
Linen	MAX	Se ajusta automáticamente a la cantidad óptima	Sí
Algodón	●●●		Sí
Lana	●●		No
Silk	●●		No
Fibras sintéticas (por ejemplo, acrílico, nylon, poliamida, poliéster)	●	Sin vapor	No

Nota: Tal y como se indica en la tabla anterior, no utilice las funciones de vapor o golpe de vapor a baja temperatura, ya que podrían producirse fugas de agua caliente.

- 1** Consulte la tabla 1 para ajustar el control de temperatura en la posición adecuada para su prenda. (Imagen 4)
- 2** Seleccione el ajuste de vapor automático en el botón deslizante de vapor. (Imagen 5)

Esta plancha dispone de control de vapor automático. En función de la temperatura que seleccione, la plancha proporciona automáticamente la cantidad óptima de vapor para obtener el mejor resultado.

16 ESPAÑOL

- 3 Coloque la plancha en su base y enchufe la base en una toma de corriente. (Imagen 6).

Nota: Asegúrese de que la base repose sobre una superficie estable y nivelada. Se recomienda colocarla en la parte blanda de la tabla de planchar.

- 4 El anillo de iluminación empieza a parpadear con una luz azul para indicar que la plancha se está calentando. (Imagen 7)
- 5 Cuando la luz pasa a iluminarse en azul fijo quiere decir que puede comenzar a planchar. (Imagen 8)

Funcionamiento de la base de carga inteligente

Esta plancha está equipada con una base de carga inteligente. La luz indicará el estado de la plancha y le recordará cargarla tras 20-25 segundos para garantizar una correcta eliminación de las arrugas. Consulte en la tabla 2 el funcionamiento de la base.

Nota: Para garantizar una correcta eliminación de las arrugas, coloque siempre la plancha en su base durante los descansos de planchado. No coloque la plancha sobre su base de apoyo. (Imagen 9)

Tabla 2

Estado de la luz	Estado de la plancha	Instrucciones
Azul intermitente	Calentamiento	Espere a que la plancha esté lista.
Azul fijo	Lista para utilizarse	Puede comenzar a planchar.
Naranja intermitente	Es necesario cargar la plancha ahora.	Vuelva a colocar la plancha en su base para cargarla.
Parpadeo azul lento (solo modelos específicos)	Se ha activado la desconexión automática de seguridad.	Consulte la sección "Desconexión automática de seguridad" del capítulo "Características".

Características

Pulverizador

- Pulse el botón pulverizador para humedecer el artículo que vaya a planchar. Esto ayuda a eliminar las arrugas más difíciles. (Imagen 10)

Función golpe de vapor

- Pulse y suelte el botón de golpe de vapor para emitir un potente golpe de vapor y eliminar las arrugas más difíciles. (Imagen 11)
- Para obtener un rendimiento óptimo del golpe de vapor, es recomendable pulsar el botón de golpe de vapor a intervalos de 5 segundos.

Vapor vertical

- Puede utilizar la función golpe de vapor con la plancha en posición vertical para eliminar las arrugas de prendas colgadas, cortinas, etc. (Imagen 12)

Planchado con vapor adicional

- Para conseguir vapor adicional durante el planchado, mantenga pulsado el botón de golpe de vapor.

Posición de vapor ECO/planchado en seco

- En lugar del ajuste de vapor automático, puede seleccionar la posición ECO en el botón deslizante de vapor para ahorrar energía mientras conserva unos resultados de planchado satisfactorios.
- Para planchar sin vapor, seleccione la posición en seco en el botón deslizante de vapor.

Función de desconexión automática de seguridad

- La plancha se apaga automáticamente si no se utiliza durante un periodo de 8 minutos. El anillo de iluminación comienza a parpadear lentamente en azul para indicar que se ha activado el modo de desconexión automática.

18 ESPAÑOL

- Para que la plancha vuelva a calentarse de nuevo, levántela (en caso de que esté en la base) y vuelva a colocarla en la base.

Limpeza y mantenimiento

Limpeza

- 1** Ajuste el control de vapor a la posición  y desenchufe la base para dejar que la plancha se enfríe. (Imagen 2)
- 2** Vacíe el agua restante del depósito.
- 3** Limpie con un paño húmedo y un limpiador líquido no abrasivo los restos de cal y las impurezas que puedan haber quedado en la suela.

Precaución: Con el fin de mantener la suela lisa, evite un contacto fuerte con objetos metálicos. No utilice nunca estropajos, vinagre ni productos químicos para limpiar la suela.

Nota: Enjuague con regularidad el depósito de agua utilizando agua del grifo. Vacíe el depósito de agua una vez enjuagado.

Función Calc-Clean

IMPORTANTE: Para prolongar la vida útil del aparato y mantener un buen rendimiento del vapor, utilice la función Calc-Clean una vez cada dos semanas. Si el agua de su zona es muy dura (es decir, salen partículas de cal de la suela durante el planchado), utilice la función Calc-Clean con mayor frecuencia.

- 1** Asegúrese de que el control esté establecido en . (Imagen 2)
- 2** Llene el depósito de agua hasta la indicación MAX. (Imagen 3)
No eche vinagre ni otros agentes desincrustantes en el depósito del agua.
- 3** Coloque el control de temperatura en la posición MAX. (Imagen 13)

- 4 Enchufe la base, coloque la plancha en ella y deje que se caliente. (Imagen 6).
- 5 Extraiga la plancha una vez que el anillo luminoso se encienda en azul estable. (Imagen 8)
- 6 Sujete la plancha encima de un fregadero. Siga pulsando el botón Calc Clean y sacuda suavemente la plancha hacia delante y hacia atrás hasta que se vacíe el depósito de agua.

Precaución: Mientras se elimina la cal, también sale vapor y agua hirviendo por la suela.

- 7 Vuelva a ajustar el control de vapor en . (Imagen 2)

Nota: Repita el proceso Calc-Clean si el agua que sale de la plancha sigue conteniendo partículas de cal.

Una vez realizado el proceso Calc-Clean

- 1 Coloque la plancha en la base. Deje que la plancha se caliente para que se seque la suela.
- 2 Extraiga la plancha de la base una vez que la luz azul se ilumine de forma fija.
- 3 Para eliminar las manchas de agua que hayan quedado en la suela, pase suavemente la plancha sobre un trozo de tela.

Almacenamiento

- 1 Vuelva a ajustar el control de vapor en . (Imagen 2)
- 2 Vacíe el agua restante del depósito.
- 3 Desenchufe el cable de alimentación y enróllelo alrededor de la base. (Imagen 16)

Extraiga la plancha de la base antes de enrollar el cable, ya que la suela podría seguir caliente.

- 4 Coloque la plancha en la base. Bloquee la plancha en su base. (Imagen 17)

5 Deje que la plancha se enfríe antes de guardarla.

Puede transportar la plancha y la base sujetando el asa de la plancha. (Imagen 18)

Solución de problemas

En este capítulo se resumen los problemas más frecuentes que pueden surgir con el aparato. Si no puede resolver el problema con la siguiente información, visite www.philips.com/support para consultar una lista de preguntas más frecuentes o póngase en contacto con el Servicio de Atención al Cliente en su país (consulte el folleto de garantía mundial para encontrar los datos de contacto).

Problema	Posible causa	Solución
La plancha no produce vapor.	La plancha sin cable se enfría después de un rato, por lo que es necesario recargarla.	Vuelva a colocar la plancha en su base hasta que el anillo de iluminación se encienda en azul estable, indicando que puede volver a utilizar la plancha.
	El control del vapor está ajustado en  .	Coloque el control de vapor en una posición de vapor (consulte la tabla 1 del capítulo "Uso del aparato").
	El depósito de agua está vacío.	Llene el depósito de agua.
La plancha gotea.	Está utilizando una temperatura inferior a 2 puntos.	Consulte las opciones de temperatura y vapor en la tabla 1 del capítulo "Uso del aparato".
	La plancha sin cable se enfría después de un rato, por lo que es necesario recargarla.	Vuelva a colocar la plancha en su base para que esta se caliente y la suela se seque.

Problema	Posible causa	Solución
	Está utilizando la función de vapor o de golpe de vapor a una temperatura baja.	Vuelva a colocar la plancha en su base para que esta se caliente y la suela se seque. Consulte el uso de la función de vapor y de golpe de vapor en la tabla 1.
	Ha utilizado la función golpe de vapor con demasiada frecuencia en un período de tiempo muy corto.	Vuelva a colocar la plancha en su base para que esta se caliente y la suela se seque. Utilice la función de golpe de vapor con menos frecuencia.
	El depósito de agua está demasiado lleno.	No llene el depósito de agua por encima de la indicación MAX.
	La puerta de la abertura de llenado de agua no se ha cerrado correctamente.	Asegúrese de que la puerta de la abertura de llenado de agua esté bien cerrada.
Durante el planchado salen partículas de cal e impurezas por la suela.	No ha realizado la operación Calc-Clean durante un tiempo prolongado. Es necesario limpiar la plancha.	Utilice la función Calc-Clean (consulte la sección "Función Calc-Clean" del capítulo "Limpieza y mantenimiento").
Solo se ilumina una parte del anillo luminoso en el modo de desconexión automática de seguridad.	Esto es normal. Se debe a que el propósito del modo de desconexión automática es ahorrar energía.	No disponible
La base no se ilumina cuando coloco la plancha en ella.	La plancha no está conectada correctamente a la base.	Extraiga la plancha y, a continuación, vuelva a colocarla en la base.

Importante

Prima di utilizzare l'apparecchio, leggere attentamente la brochure informativa e il manuale dell'utente. Conservare entrambi i documenti come riferimento futuro.

Descrizione generale (Fig. 1)

- 1 Ugello spray
- 2 Sportello di riempimento dell'acqua
- 3 Pulsante spray
- 4 Cursore del vapore
 - a. Impostazione stiratura a secco
 - b. Impostazione ECO
 - c. Impostazione vapore automatico
- 5 Pulsante colpo di vapore
- 6 Termostato con regolatore di vapore automatico
- 7 Serbatoio dell'acqua
- 8 Targhetta
- 9 Pulsante Calc-Clean
- 10 Piastra
- 11 Anello luminoso
- 12 Base
- 13 Blocco per riporre il ferro
- 14 Cavo di alimentazione

Modalità d'uso dell'apparecchio**Riempimento del serbatoio dell'acqua**

Nota: l'apparecchio è stato progettato per essere usato con l'acqua del rubinetto. Se nella zona in cui si abita l'acqua è molto dura, potrebbe accumularsi rapidamente del calcare. Si consiglia quindi di utilizzare acqua distillata o demineralizzata per prolungare la durata dell'apparecchio.

Nota: non aggiungere profumo, acqua proveniente dall'asciugatrice, aceto, acqua trattata magneticamente (es. Aqua+), amido, agenti disincrostanti, prodotti per la stiratura, acqua decalcificata chimicamente o altre sostanze chimiche, poiché potrebbero causare la fuoriuscita di acqua, la comparsa di macchie marronine oppure danni all'apparecchio.

- 1** Impostare il regolatore di vapore in posizione  (Fig. 2).
- 2** Riempire d'acqua il serbatoio fino al livello massimo indicato (MAX) (Fig. 3).
- 3** Chiudere lo sportello di riempimento dell'acqua.

Regolazione della temperatura e del vapore

Tabella 1

Tipo di tessuto	Regolazione della temperatura	Regolatore di vapore automatico	Colpo di vapore
Lino	MAX	Regolazione automatica della quantità ottimale	Sì
Cotone	●●●		Sì
Lana	●●		No
Seta	●●		No
Tessuti sintetici (ad es. acrilico, nylon, poliammide, poliestere)	●	Senza vapore	No

Nota: non utilizzare la funzione vapore o colpo di vapore a basse temperature, come indicato nella tabella sopra; in caso contrario, l'acqua calda potrebbe fuoriuscire dal ferro.

- 1** Consultare la tabella 1 per impostare il termostato sull'impostazione corretta per il tessuto da stirare. (Fig. 4)
- 2** Posizionare il cursore del vapore sull'impostazione automatica del vapore appropriata (Fig. 5)

Il ferro da stiro è dotato di regolatore di vapore automatico. In base alla temperatura selezionata, il ferro fornisce automaticamente la quantità di vapore ottimale per il migliore risultato.

24 ITALIANO

- 3 Posizionare il ferro da stiro sulla base e collegare quest'ultima a una presa di alimentazione (Fig. 6)

Nota: assicurarsi che la base poggia su una superficie piana e stabile. Si consiglia di posizionare la base sulla parte morbida dell'asse da stiro.

- 4 L'anello luminoso inizia a lampeggiare in blu, il che indica che il ferro si sta riscaldando (Fig. 7)

- 5 Quando la spia blu diventa fissa, è possibile iniziare a stirare (Fig. 8)

Funzionamento della base Smart Charging

Il ferro da stiro è dotato di base Smart Charging. La spia indicherà lo stato del ferro e ricorderà di ricaricarlo dopo 20-25 secondi per garantire prestazioni di stiratura ottimali. Fare riferimento alla tabella 2 per il funzionamento della base.

Nota: per garantire prestazioni di stiratura ottimali, posizionare sempre il ferro da stiro sulla base quando non lo si utilizza. Non appoggiare il ferro in posizione verticale (Fig. 9).

Tabella 2

Stato della spia	Stato del ferro	Istruzioni
Blu lampeggiante	Riscaldamento	Attendere che il ferro si riscaldi.
Blu fisso	Pronto per l'uso	È possibile iniziare a stirare.
Arancione lampeggiante	Il ferro deve essere ricaricato subito	Ricollocare il ferro sulla base per ricaricarlo.
Blu con lampeggiamento lento (solo modelli specifici)	È stato attivato lo spegnimento automatico di sicurezza	Fare riferimento al capitolo "Funzioni", sezione "Spegnimento automatico di sicurezza".

Caratteristiche

Funzione spray

- Premere il pulsante spray per inumidire il capo da stirare. In questo modo sarà possibile rimuovere le pieghe più ostinate (Fig. 10).

Colpo di vapore

- Premere e rilasciare il pulsante colpo di vapore per ottenere un getto potente di vapore e rimuovere le pieghe più ostinate (Fig. 11).
- Per prestazioni ottimali della funzione colpo di vapore, si consiglia di premere il relativo pulsante con intervalli di 5 secondi.

Vapore verticale

- La funzione colpo di vapore può essere utilizzata anche tenendo il ferro in posizione verticale per eliminare le pieghe da capi appesi, tende, ecc... (Fig. 12).

Stiratura con vapore extra

- Per ottenere una quantità di vapore maggiore durante la stiratura, tenete premuto il pulsante colpo di vapore.

Impostazione vapore ECO/Ferro a secco

- Al posto del controllo automatico del vapore è possibile selezionare l'impostazione ECO dal cursore del vapore per risparmiare energia e ottenere comunque risultati di stiratura soddisfacenti
- Per stirare senza vapore, impostare il cursore del vapore sulla stiratura a secco.

Funzione di spegnimento automatico di sicurezza

- Il ferro da stiro si spegne automaticamente se non viene utilizzato per 8 minuti. L'anello luminoso inizia a lampeggiare lentamente in blu per indicare che la modalità di spegnimento automatico di sicurezza è attiva.
- Per riscaldare nuovamente il ferro, rimuoverlo (se è sulla base) e riposizionarlo sulla base.

Pulizia e manutenzione

Pulizia

- 1 Impostare il regolatore di vapore su , scollegare il ferro da stiro e lasciare che si raffreddi (Fig. 2).
- 2 Svuotare il serbatoio dell'acqua rimanente.
- 3 Per eliminare pelucchi o altri residui depositati sulla piastra, utilizzare un panno umido e un detergente (liquido) non abrasivo.

Attenzione: per mantenere la piastra perfettamente liscia, evitare il contatto con oggetti metallici. Non utilizzate pagliette, aceto o altre sostanze chimiche per pulire la piastra.

Nota: sciacquare regolarmente il serbatoio dell'acqua con l'acqua del rubinetto. Svuotare il serbatoio dell'acqua dopo averlo sciacquato.

Funzione Calc-Clean

IMPORTANTE: per prolungare la durata dell'apparecchio e preservare una buona erogazione del vapore, utilizzare la funzione Calc-Clean ogni due mesi. Se l'acqua della zona è molto dura (ad esempio in caso di fuoriuscita di pezzi di calcare dalla piastra durante la stiratura), usare la funzione Calc-Clean con maggior frequenza.

- 1 Assicurarsi che il regolatore di vapore sia impostato su  (Fig. 2).
- 2 Riempire d'acqua il serbatoio fino al livello massimo indicato (MAX) (Fig. 3).
non aggiungete aceto o altri agenti disincrostanti nel serbatoio dell'acqua.
- 3 Impostare il termostato su MAX (Fig. 13).
- 4 Collegare la base, posizionarvi sopra il ferro e lasciarlo riscaldare (Fig. 6)

- 5 Rimuovere il ferro quando la luce blu dell'anello luminoso diventa fissa (Fig. 8)
- 6 Tenere il ferro sospeso sopra il lavandino. Tenere premuto il pulsante Calc-Clean e scuotere delicatamente il ferro fino all'esaurimento di tutta l'acqua contenuta nel serbatoio.

Attenzione: mentre viene espulso il calcare, fuoriesce anche vapore e acqua bollente dalla piastra.

- 7 Impostare il regolatore di vapore nuovamente su ☒ (Fig. 2).

Nota: ripetere la procedura Calc-Clean se l'acqua che fuoriesce dal ferro contiene ancora particelle di calcare.

Al termine della procedura Calc-Clean

- 1 Posizionare il ferro sulla base. Lasciare riscaldare il ferro per asciugare la piastra.
- 2 Solleva il ferro dalla base quando la luce blu dell'anello luminoso diventa fissa.
- 3 Fare scorrere delicatamente il ferro su un panno per rimuovere eventuali macchie di acqua dalla piastra.

Conservazione

- 1 Impostare il regolatore di vapore nuovamente su ☒ (Fig. 2).
- 2 Svuotare il serbatoio dell'acqua rimanente.
- 3 Scollegare il cavo di alimentazione e avvolgerlo attorno alla base (Fig. 16).

Quando si avvolge il cavo, rimuovere il ferro dalla base, poiché la piastra potrebbe essere ancora calda.

- 4 Posizionare il ferro sulla base. Bloccare il ferro sulla base (Fig. 17)
- 5 Lasciare raffreddare il ferro prima di riporlo.

È possibile trasportare il ferro e la base tramite l'impugnatura del ferro (Fig. 18).

■ Risoluzione dei problemi

Questo capitolo riassume i problemi più comuni che si potrebbero riscontrare con l'apparecchio. Se non si riesce a risolvere il problema con le informazioni riportate sotto, visitare il sito www.philips.com/support per un elenco di domande frequenti o contattare il centro assistenza clienti del proprio paese (per i dettagli di contatto, consultare l'opuscolo della garanzia internazionale).

Problema	Possibile causa	Soluzione
Il ferro non emette vapore.	Il ferro cordless dopo un po' si raffredda. È necessario ricaricarlo.	Ricollocare il ferro sulla base finché la luce blu dell'anello luminoso non diventa fissa, il che indica che il ferro è nuovamente pronto per l'uso.
	Il regolatore di vapore è impostato su  .	Impostare il regolatore di vapore su un'impostazione del vapore (consultare la tabella 1 del capitolo "Modalità d'uso dell'apparecchio").
	Il serbatoio dell'acqua è vuoto.	Riempite il serbatoio dell'acqua.
	Si sta utilizzando una temperatura di 2 posizioni inferiore.	Consultare la tabella 1 del capitolo "Modalità d'uso dell'apparecchio" per l'impostazione del vapore e della temperatura.
Il ferro perde acqua.	Il ferro cordless dopo un po' si raffredda. È necessario ricaricarlo.	Ricollocare il ferro sulla base per riscaldarlo e asciugare la piastra.

Problema	Possibile causa	Soluzione
	Si sta utilizzando la funzione colpo di vapore a una temperatura bassa.	Ricollocare il ferro sulla base per riscaldarlo e asciugare la piastra. Consultare la tabella 1 per l'uso della funzione colpo di vapore.
	La funzione colpo di vapore è stata usata troppo frequentemente in un breve lasso di tempo.	Ricollocare il ferro sulla base per riscaldarlo e asciugare la piastra. Utilizzare la funzione colpo di vapore con meno frequenza.
	Il serbatoio dell'acqua è troppo pieno.	Non superare il livello massimo di riempimento del serbatoio.
	Lo sportello di riempimento dell'acqua non è chiuso correttamente.	Assicurarsi che lo sportello di riempimento dell'acqua sia chiuso correttamente.
Durante la stiratura fuoriescono impurità e residui di calcare dalla piastra.	La funzione Calc-Clean non viene eseguita da un po' di tempo. È necessario pulire il ferro.	Utilizzare la funzione Calc-Clean (vedere capitolo "Pulizia e manutenzione", sezione "Funzione Calc-Clean").
In modalità di spegnimento automatico, l'anello luminoso è illuminato solo parzialmente.	Si tratta di un fenomeno del tutto normale. Serve a risparmiare energia in modalità di spegnimento automatico.	nd
La base non si illumina quando vi viene posizionato sopra il ferro.	Il ferro non è collegato correttamente alla base.	Solleverare il ferro e riposizionarlo nuovamente sulla base.

Important

Veillez lire la brochure séparée sur les informations importantes et le mode d'emploi avant d'utiliser l'appareil. Conservez les deux documents afin de pouvoir vous y référer ultérieurement.

Description générale (fig. 1)

- 1 Spray
- 2 Ouverture de remplissage d'eau
- 3 Bouton spray
- 4 Curseur de vapeur
 - a. Réglage à sec
 - b. Réglage ECO
 - c. Réglage de vapeur automatique
- 5 Gâchette vapeur
- 6 Thermostat avec contrôle automatique de vapeur
- 7 Réservoir d'eau
- 8 Plaque signalétique
- 9 Bouton Calc-Clean
- 10 Semelle
- 11 Anneau lumineux
- 12 Socle
- 13 Verrou de sécurité de rangement du fer
- 14 Cordon d'alimentation

Utilisation de l'appareil**Remplissage du réservoir**

Remarque : votre appareil a été conçu pour être utilisé avec de l'eau du robinet. Si vous habitez dans une zone où l'eau est calcaire, des dépôts de calcaire peuvent se former rapidement. Par conséquent, il est recommandé d'utiliser de l'eau distillée ou déminéralisée pour prolonger la durée de vie de votre appareil.

Remarque : n'ajoutez pas de parfum, d'eau provenant du sèche-linge, de vinaigre, d'eau magnétique (par ex. Aqua+), d'amidon, de détartrants, de produits d'aide au repassage ou d'autres agents chimiques dans le

réservoir d'eau car ils peuvent entraîner des projections d'eau, des taches marron ou des dommages à votre appareil.

- 1** Réglez la commande de vapeur sur la position . (Fig. 2)
- 2** Remplissez le réservoir d'eau jusqu'au niveau MAX (Fig. 3).
- 3** Fermez l'ouverture de remplissage d'eau.

Sélection de la température et réglage de la vapeur

Tableau 1

Type de tissu	Réglage de température	Contrôle automatique de vapeur	Effet pressing
Lin	MAX	Adaptation automatique à la quantité optimale	Oui
Coton	●●●		Oui
Laine	●●		Non
Soie	●●	Pas de vapeur	Non
Fibres synthétiques (par ex. acrylique, nylon, polyamide, polyester)	●		Non

Remarque : n'utilisez pas la vapeur ni l'effet pressing à faible température, comme indiqué dans le tableau ci-dessous. De l'eau chaude pourrait s'écouler du fer à repasser le cas échéant.

- 1** Consultez le tableau 1 pour régler le thermostat sur la position appropriée pour votre vêtement. (Fig. 4)
- 2** Sélectionnez le réglage de vapeur automatique avec le curseur de vapeur. (Fig. 5)

32 FRANÇAIS

Ce fer est équipé d'un contrôle automatique de vapeur. Selon la température sélectionnée, le fer produit automatiquement la quantité idéale de vapeur un résultat optimal.

- 3** Placez le fer à repasser sur sa base et branchez la base sur une prise secteur. (Fig. 6)

Remarque : veillez à placer la base sur une surface stable et plane. Il est recommandé de placer la base sur la zone molletonnée de la planche à repasser.

- 4** L'anneau lumineux commence à clignoter en bleu pour indiquer que le fer chauffe. (Fig. 7)
- 5** Lorsque le voyant bleu s'allume de façon continue, vous pouvez commencer le repassage. (Fig. 8)

Fonctionnement de la base Smart Charging

Le fer à repasser est doté d'une base Smart Charging Le voyant indique l'état du fer à repasser et vous rappelle de charger le fer après 20 à 25 secondes pour une élimination optimale des plis. Veuillez consulter le tableau 2 pour plus d'informations sur le fonctionnement de la base.

Remarque : pour une élimination optimale des plis, placez systématiquement le fer à repasser sur sa base pendant la période de repos. Ne posez pas le fer à repasser sur son talon. (Fig. 9)

Tableau 2

État du voyant	État du fer à repasser	Instructions
Bleu clignotant	Temps de chauffe	Attendez que le fer soit prêt.
Bleu fixe	Prêt à l'emploi	Vous pouvez commencer le repassage.
Orange clignotant	Le fer doit être rechargé	Placez le fer sur sa base pour le charger.
Bleu clignotant lentement (certains modèles uniquement)	Arrêt automatique de sécurité activé	Consultez le chapitre « Caractéristiques », section « Arrêt automatique de sécurité ».

■ Caractéristiques

Fonction Spray

- Appuyez sur le bouton spray afin d'humidifier le vêtement à repasser. Ceci permet d'enlever les faux plis les plus tenaces (Fig. 10).

Fonction Effet pressing

- Appuyez sur la gâchette vapeur, puis relâchez pour un jet de vapeur puissant afin d'éliminer les faux plis les plus tenaces (Fig. 11).
- Pour un effet pressing optimal, il est recommandé d'appuyer sur la gâchette vapeur par intervalles de 5 secondes.

Défroissage vertical

- Vous pouvez également utiliser la fonction Effet pressing lorsque vous tenez le fer en position verticale pour enlever les faux plis des vêtements sur cintre ou des rideaux, etc. (Fig. 12)

34 FRANÇAIS

Repassage avec plus de vapeur

- Pour plus de vapeur lors du repassage, maintenez la gâchette vapeur enfoncée.

Réglage de vapeur ECO / Repassage à sec

- Au lieu de la fonction de vapeur automatique, vous pouvez choisir le réglage ECO avec le curseur de vapeur afin d'économiser de l'énergie tout en obtenant des résultats de repassage satisfaisants.
- Pour repasser sans vapeur, sélectionnez le réglage à sec avec le curseur de vapeur.

Fonction Arrêt automatique

- Le fer à repasser s'éteint automatiquement s'il n'a pas été utilisé pendant 8 minutes. L'anneau lumineux commence à clignoter lentement en bleu lorsque le mode d'arrêt automatique de sécurité est activé.
- Pour que le fer à repasser se réchauffe, retirez-le de la base (le cas échéant) puis replacez-le dessus.

Nettoyage et entretien

Nettoyage

- 1 Réglez la commande de vapeur sur , débranchez la base et laissez le fer refroidir. (Fig. 2)
- 2 Videz l'eau qui se trouve encore dans le réservoir.
- 3 Ôtez les particules de calcaire et autres impuretés de la semelle au moyen d'un chiffon humide et d'un détergent (liquide) non abrasif.

Attention : évitez le contact de la semelle avec tout objet métallique afin de ne pas l'endommager. N'utilisez jamais de tampons à récurer, vinaigre ou autres produits chimiques pour nettoyer la semelle.

Remarque : rincez régulièrement le réservoir avec de l'eau du robinet. Videz le réservoir après le rinçage.

Fonction anticalcaire

IMPORTANT : pour prolonger la durée de vie de votre appareil et maintenir de bonnes performances de vapeur, utilisez la fonction anticalcaire toutes les deux semaines. Si l'eau de votre région est calcaire (par exemple, si des particules de calcaire s'écoulent de la semelle pendant le repassage), utilisez la fonction anticalcaire plus fréquemment.

1 Assurez-vous que la commande de vapeur est réglée sur . (Fig. 2)

2 Remplissez le réservoir d'eau jusqu'au niveau MAX (Fig. 3)

Ne versez pas de vinaigre ou d'autres détartrants dans le réservoir d'eau.

3 Réglez le thermostat sur la position MAX. (Fig. 13)

4 Branchez la base, placez le fer à repasser sur la base et laissez le fer chauffer. (Fig. 6)

5 Retirez le fer à repasser lorsque l'anneau lumineux reste allumé en permanence. (Fig. 8)

6 Tenez le fer à repasser au-dessus de l'évier. Maintenez enfoncé le bouton Calc-Clean et secouez légèrement le fer en avant et en arrière jusqu'à ce que toute l'eau du réservoir d'eau soit vidée.

Attention : lorsque les résidus de calcaire sont évacués, de la vapeur et de l'eau bouillante sortent également de la semelle.

7 Réglez à nouveau la commande de vapeur sur . (Fig. 2)

Remarque : répétez cette opération si l'eau qui s'écoule du fer contient encore des résidus de calcaire.

Après le traitement anticalcaire

1 Posez le fer à repasser sur sa base. Laissez le fer à repasser chauffer pour sécher la semelle.

2 Retirez le fer à repasser de la base lorsque l'anneau lumineux reste allumé en permanence.

- 3 Repassez un morceau de tissu afin d'éliminer les dernières gouttes d'eau qui se sont formées sur la semelle.

Rangement

- 1 Réglez à nouveau la commande de vapeur sur  (Fig. 2)
- 2 Videz l'eau qui se trouve encore dans le réservoir.
- 3 Débranchez le cordon et enroulez-le autour de la base. (Fig. 16)
Retirez le fer à repasser de la base lorsque vous enroulez le cordon, la semelle pouvant être encore chaude.
- 4 Posez le fer à repasser sur sa base. Verrouillez le fer sur sa base. (Fig. 17)
- 5 Laissez toujours refroidir le fer avant de le ranger.
Vous pouvez transporter le fer à repasser et la base avec la poignée du fer. (Fig. 18)

Dépannage

Cette rubrique présente les problèmes les plus courants que vous pouvez rencontrer avec votre appareil. Si vous ne parvenez pas à résoudre le problème à l'aide des informations ci-dessous, rendez-vous sur www.philips.com/support pour consulter les questions fréquemment posées, ou contactez le Service Consommateurs de votre pays (voir le dépliant de garantie internationale pour les coordonnées).

Problème	Cause possible	Solution
Le fer ne produit pas de vapeur.	Le fer à repasser sans fil refroidit au bout d'un moment. Il doit être rechargé.	Placez le fer à repasser sur sa base jusqu'à ce que l'anneau lumineux s'allume en bleu de façon continue pour indiquer que le fer est à nouveau prêt à l'emploi.
	La commande de vapeur est réglée sur  .	Réglez la commande de vapeur sur un réglage vapeur (voir le tableau 1 du chapitre « Utilisation de l'appareil »).
	Le réservoir d'eau est vide.	Remplissez le réservoir d'eau.
	La température définie est inférieure à 2 points.	Consultez le tableau 1 du chapitre « Utilisation de l'appareil » pour plus d'informations sur les réglages concernant la température et la vapeur.
De l'eau s'écoule du fer.	Le fer à repasser sans fil refroidit au bout d'un moment. Il doit être rechargé.	Remplacez le fer sur sa base pour le réchauffer et sécher la semelle.
	Vous utilisez l'effet pressing à faible température.	Remplacez le fer sur sa base pour le réchauffer et sécher la semelle. Consultez le tableau 1 pour plus d'informations sur les réglages concernant l'effet pressing.

38 FRANÇAIS

Problème	Cause possible	Solution
	Vous avez utilisé la fonction Effet pressing trop souvent dans un laps de temps trop court.	Remplacez le fer sur sa base pour le réchauffer et sécher la semelle. Utilisez moins fréquemment la fonction Effet pressing.
	Le réservoir d'eau est trop rempli.	Ne remplissez pas le réservoir au-delà de l'indication MAX.
	L'ouverture de remplissage d'eau n'est pas fermée correctement.	Assurez-vous que l'ouverture de remplissage d'eau est correctement fermée.
Des particules de calcaire et des impuretés s'écoulent de la semelle pendant le repassage.	Vous n'avez pas utilisé la fonction anticalcaire depuis un certain temps. Le fer à repasser doit être nettoyé.	Utilisez la fonction anticalcaire (voir le chapitre « Nettoyage et entretien », section « Fonction anticalcaire »).
Seule une partie de l'anneau lumineux s'allume en mode d'arrêt automatique de sécurité.	Ce phénomène est normal. Cela a pour but d'économiser de l'énergie en mode d'arrêt automatique de sécurité.	N/A
La base ne s'allume pas lorsque je place le fer à repasser dessus.	Le fer à repasser n'est pas relié correctement à la base.	Retirez le fer à repasser et remplacez-le sur la base.

■ Importante

Leia cuidadosamente o folheto de informações importantes em separado e o manual do utilizador antes de utilizar o aparelho. Guarde estes dois documentos para consultas futuras.

■ Descrição geral (Fig. 1)

- 1 Bocal do pulverizador
- 2 Abertura de enchimento de água
- 3 Botão do pulverizador
- 4 Selector de vapor
 - a. Regulação a seco
 - b. Definição ECO
 - c. Regulação para vapor automático
- 5 Botão do jacto de vapor
- 6 Botão da temperatura com controlo de vapor automático
- 7 Depósito da água
- 8 Etiqueta
- 9 Botão Calc-clean
- 10 Base do ferro
- 11 Anel luminoso
- 12 Base de carregamento
- 13 Bloqueio para armazenamento do ferro
- 14 Cabo de alimentação

■ Utilizar o aparelho

Encher o depósito de água

Nota: o seu aparelho foi concebido para ser utilizado com água canalizada. Se residir numa área com água dura, pode ocorrer uma rápida acumulação de calcário. Por isso, recomenda-se a utilização de água destilada ou desmineralizada para prolongar a vida útil do seu aparelho.

Nota: não adicione perfume, água de uma máquina de secar, vinagre, água tratada magneticamente (por ex., Aqua+), goma, agentes anticalcário, produtos para ajudar a engomar, água descalcificada quimicamente nem outros químicos, pois estes podem causar expelição de água, manchas castanhas ou danos no aparelho.

40 PORTUGUÊS

- 1 Regule o controlo do vapor para a posição . (Fig. 2)
- 2 Encha o depósito da água até à indicação MAX (Fig. 3).
- 3 Feche a abertura de enchimento de água.

Seleccionar a regulação da temperatura e do vapor

Tabela 1

Tipo de tecido	Definição de temperatura	Controlo de vapor automático	Jacto de vapor
Linen	MÁX	Ajustado automaticamente para a quantia optimizada	SIM
Algodão	●●●		SIM
Lã	●●		Não
Silk	●●		Não
Tecido sintético (p. ex.: acrílico, nylon, poliamida, poliéster)	●	Sem vapor	Não

Nota: Como indicado na tabela acima, não utilize o vapor ou o jacto de vapor a uma baixa temperatura, caso contrário o ferro pode verter água quente.

- 1 Consulte a tabela 1 para colocar o botão da temperatura na regulação apropriada para a sua peça de roupa. (Fig. 4)
- 2 Selecciona a regulação para vapor automático no selector de vapor. (Fig. 5)

Este ferro está equipado com um controlo de vapor automático. De acordo com a temperatura seleccionada, o ferro fornece automaticamente a quantia optimizada de vapor para obter os melhores resultados.

- 3 Coloque o ferro na sua base de carregamento e ligue-a a uma tomada eléctrica. (Fig. 6)

Nota: Assegure-se de que a base de carregamento está assente numa superfície estável e nivelada. Recomendamos que posicione a base de carregamento na parte macia da tábua de engomar.

- 4** O anel luminoso fica intermitente a azul para indicar que o ferro está a aquecer. (Fig. 7)
- 5** Quando a luz azul se mantiver continuamente acesa, pode começar a engomar. (Fig. 8)

Funcionamento da base de carregamento inteligente

O ferro está equipado com uma base de carregamento inteligente. A luz indicará o estado do ferro e avisá-lo-á que tem de carregar o ferro após 20 a 25 segundos para assegurar um bom desempenho na remoção dos vincos. Consulte a tabela 2 relativamente ao funcionamento da base de carregamento.

Nota: Para assegurar um bom desempenho na remoção de vincos, coloque sempre o ferro na base de carregamento durante períodos inactivos. Não coloque o ferro no seu descanso. (Fig. 9)

Tabela 2

Estado da luz	Estado do ferro	Instruções
Intermitente a azul	Aquecimento	Aguarde até o ferro estar pronto a usar.
Continuamente aceso a azul	Pronto a usar	Pode começar a engomar.
Intermitente a cor-de-laranja	O ferro tem de ser carregado agora	Volte a colocar o ferro na base de carregamento.
Intermitência lenta a azul (apenas modelos específicos)	A função de desactivação automática de segurança foi activada	Consulte o capítulo "Características", secção "Função de desactivação automática de segurança".

42 PORTUGUÊS

Características

Função de borrifador

- Prima o botão do borrifador para humedecer a peça de roupa que estiver a engomar. Isto ajuda a eliminar vincos difíceis (Fig. 10).

Função de jacto de vapor

- Prima e solte o botão do jacto de vapor para um jacto potente de vapor para eliminar vincos difíceis (Fig. 11).
- Para um desempenho perfeito do jacto de vapor, recomendamos que prima o botão do jacto de vapor em intervalos de 5 segundos.

Vapor vertical

- A função de jacto de vapor pode ser utilizada quando tem o ferro na posição vertical para eliminar vincos de roupa pendurada, cortinados, etc. (Fig. 12)

Engomar com vapor extra

- Para obter vapor extra durante o engomar, mantenha premido o botão do jacto de vapor.

Regulação de vapor Eco/ Passar a ferro a seco

- Em vez do vapor automático, pode seleccionar a regulação ECO com o selector de vapor para poupar energia, continuando a obter resultados de engomar satisfatórios.
- Para passar a ferro sem vapor, seleccione a regulação a seco com o selector de vapor.

Função de desactivação automática de segurança

- O ferro desliga-se automaticamente se não for utilizado durante 8 minutos. O anel luminoso apresenta uma intermitência lenta a azul para indicar que o modo da desactivação automática de segurança foi activado.
- Para o ferro aquecer novamente, retire o ferro (se este estiver na base de carregamento) e volte a colocá-lo na base.

Limpeza e manutenção

Limpeza

- 1 Regule o controlo de vapor para , desligue a ficha da base de carregamento e deixe o ferro arrefecer. (Fig. 2)
- 2 Esvazie a água que restar no depósito de água.
- 3 Limpe os resíduos de calcário e outros depósitos da base do ferro com um pano húmido e um produto de limpeza (líquido) não abrasivo.

Atenção: Para manter a base do ferro lisa, evite o contacto directo com objectos metálicos. Nunca utilize esfregões, vinagre ou outros produtos químicos para limpar a base do ferro.

Nota: Enxagúe regularmente o depósito de água com água canalizada. Esvazie o depósito depois de o enxaguar.

Função Calc-Clean (limpeza do calcário)

IMPORTANTE: Para prolongar a vida útil do seu aparelho e para manter um bom desempenho de vapor, utilize a função Calc-Clean uma vez a cada duas semanas. Se a água na sua área for muito dura (ou seja se saírem flocos de calcário pela base do ferro quando estiver a engomar), utilize a função Calc-Clean com maior frequência.

- 1 Assegure-se de que o controlo do vapor está regulado para . (Fig. 2)
- 2 Encha o depósito da água até à indicação MAX. (Fig. 3)
Não deite vinagre nem outros produtos descalcificantes no depósito de água.
- 3 Regule o botão da temperatura para MAX. (Fig. 13)

44 PORTUGUÊS

- 4 Ligue a ficha da base de carregamento, coloque o ferro nesta e deixe-o aquecer. (Fig. 6)
- 5 Retire o ferro quando o anel luminoso permanecer continuamente aceso a azul. (Fig. 8)
- 6 Segure o ferro sobre o lava-loiça. Mantenha o botão Calc-clean premido e agite suavemente o ferro de um lado para o outro até acabar toda a água no depósito de água.

Atenção: Enquanto o calcário é expelido, também saem vapor e água a ferver pela base.

- 7 Volte a regular o controlo de vapor para . (Fig. 2)

Nota: Repita o procedimento Calc-Clean se a água que sair do ferro ainda tiver resíduos de calcário.

Após o processo Calc-Clean

- 1 Coloque o ferro na base de carregamento. Deixe o ferro aquecer para secar a sua base.
- 2 Retire o ferro da base de carregamento quando o anel luminoso se mantiver continuamente aceso a azul.
- 3 Deslize o ferro suavemente sobre um pano para retirar quaisquer manchas de água da base.

Armazenamento

- 1 Volte a regular o controlo de vapor para . (Fig. 2)
- 2 Esvazie qualquer água que restar no depósito de água.
- 3 Desligue a ficha do cabo de alimentação e enrole-o à volta da base de carregamento. (Fig. 16)

Retire o ferro da base de carregamento quando enrolar o cabo, pois a base do ferro pode ainda estar quente.

4 Coloque o ferro na base de carregamento. Bloqueie o ferro na sua base de carregamento. (Fig. 17)

5 Deixe o ferro arrefecer antes de o arrumar.

Pode transportar o ferro e a base de carregamento agarrando na pega do ferro. (Fig. 18)

Resolução de problemas

Este capítulo resume os problemas mais comuns que podem surgir no aparelho. Se não conseguir resolver o problema com as informações fornecidas a seguir, visite www.philips.com/support para consultar uma lista de perguntas frequentes ou contacte o Centro de Apoio ao Cliente no seu país (consulte os detalhes de contacto no folheto da garantia mundial).

Problema	Possível causa	Solução
O ferro não produz vapor:	O ferro sem fios arrefece depois de algum tempo. Este precisa de ser recarregado.	Volte a colocar o ferro na base de carregamento até o anel luminoso se mantiver continuamente aceso a azul, indicando que o ferro está pronto para ser utilizado novamente.
	O controlo do vapor está regulado para  .	Regule o controlo de vapor para uma regulação de vapor (consulte a tabela 1 no capítulo "Utilizar o aparelho").
	O depósito de água está vazio.	Encha o depósito de água.
	Está a utilizar uma temperatura inferior à regulação com 2 pontos.	Consulte a tabela 1 no capítulo "Utilizar o aparelho" para obter informações sobre as regulações de temperatura e vapor.
O ferro tem uma fuga.	O ferro sem fios arrefece depois de algum tempo. Este precisa de ser recarregado.	Volte a colocar o ferro na base de carregamento para aquecer e secar a base do ferro.

46 PORTUGUÊS

Problema	Possível causa	Solução
	Está a utilizar o jacto de vapor a uma baixa temperatura.	Volte a colocar o ferro na base de carregamento para aquecer e secar a base do ferro. Consulte a tabela 1 relativamente à utilização do jacto de vapor.
	Utilizou a função de jacto de vapor com demasiada frequência num curto espaço de tempo.	Volte a colocar o ferro na base de carregamento para aquecer e secar a base do ferro. Utilize a função do jacto de vapor com menor frequência.
	O depósito de água está demasiado cheio.	Não encha o depósito de água acima da indicação MAX.
	A abertura de enchimento de água não está fechada correctamente.	Assegure-se de que a abertura de enchimento de água está fechada correctamente.
Saem resíduos de calcário e impurezas da base do ferro durante o engomar.	Não executa a função Calc-Clean há algum tempo. O ferro precisa de ser limpo.	Utilize a função Calc-Clean (consulte o capítulo "Limpeza e manutenção", secção "Função Calc-Clean").
Apenas parte do anel luminoso está acesa no modo de desactivação automática de segurança.	É normal. Isto destina-se a poupar energia no modo de desactivação automática de segurança.	N/A
A base de carregamento não se acende quando coloco o ferro nesta.	O ferro não está ligado correctamente à base.	Retire o ferro e volte a colocá-lo na base.



