

# Moulinex<sup>®</sup>

compacteo<sup>®</sup> ergo cyclonic

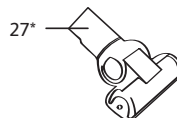

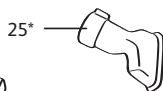

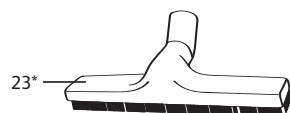
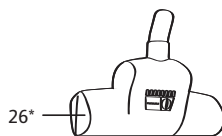
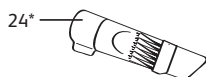
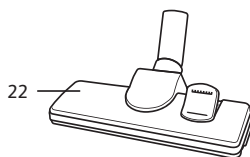
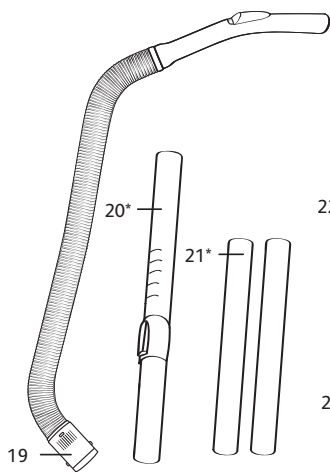
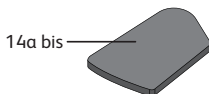
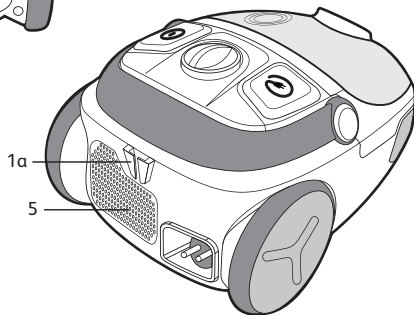
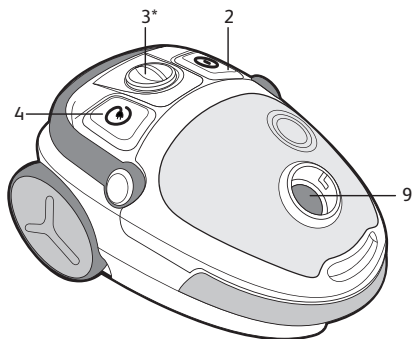
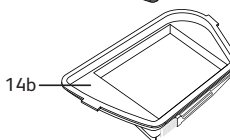
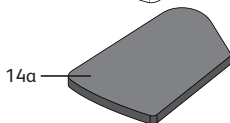
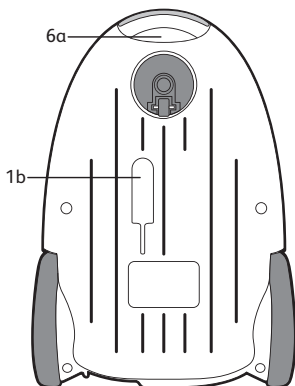
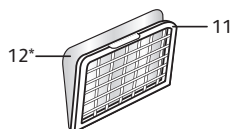
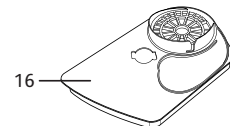
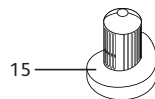
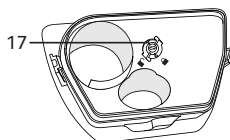
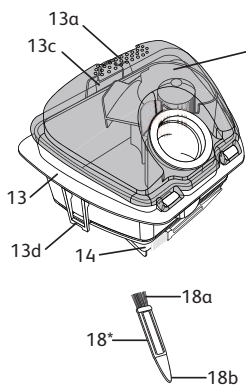
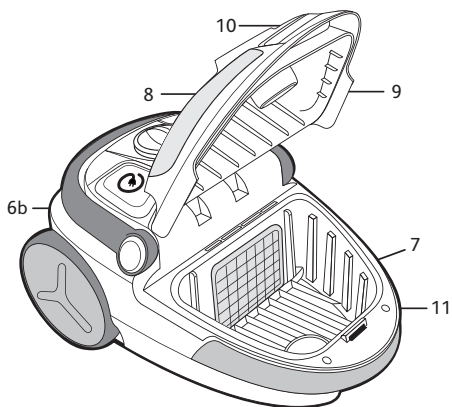
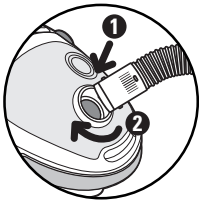

fig. 1

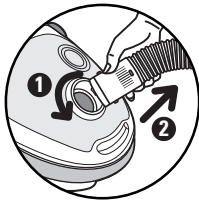

fig. 2

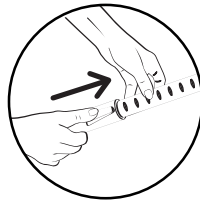

fig. 3a



fig. 3b

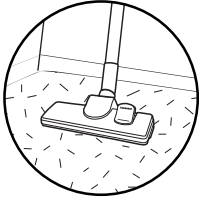

fig. 4

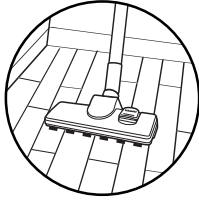

fig. 5



fig. 6



fig. 7

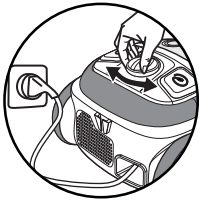

fig. 8

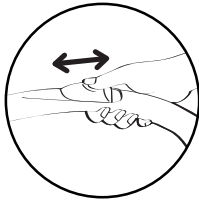

fig. 9



fig. 10

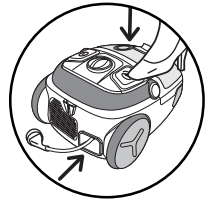

fig. 11

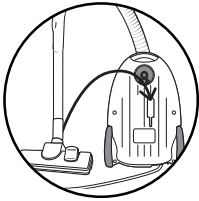

fig. 12



fig. 13

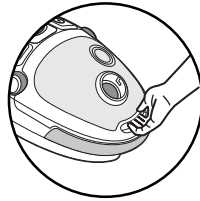

fig. 14

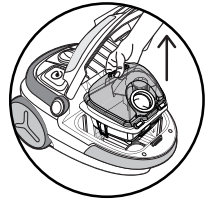

fig. 15

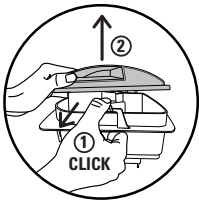

fig. 16



fig. 17

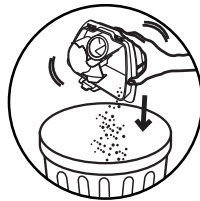

fig. 18a

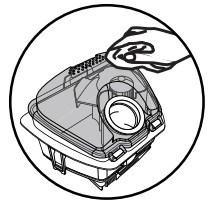

fig. 18b

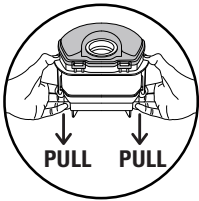

fig. 19a

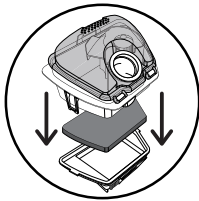

fig. 19b

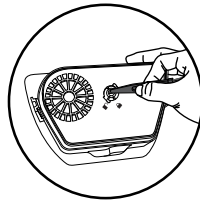

fig. 20

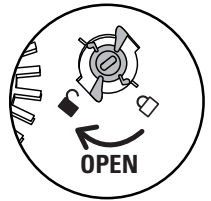

fig. 21

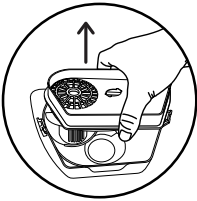

fig. 22



fig. 23

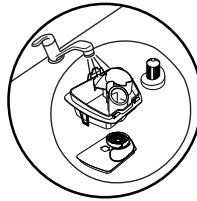

fig. 24a



fig. 24b



fig. 25

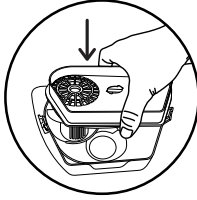

fig. 26

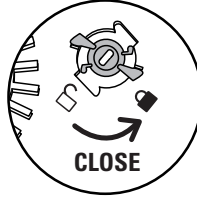

fig. 27

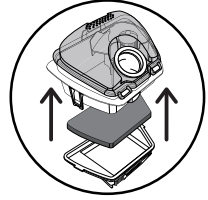

fig. 28a

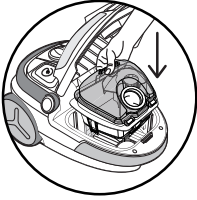

fig. 28b



fig. 29

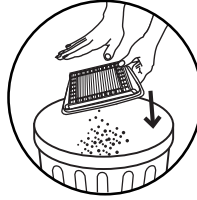

fig. 30

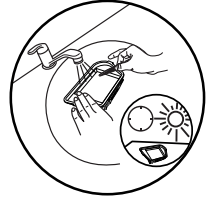

fig. 31



fig. 32

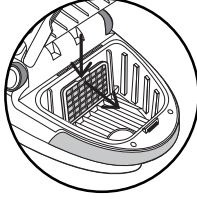

fig. 33a

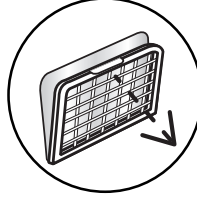

fig. 33b

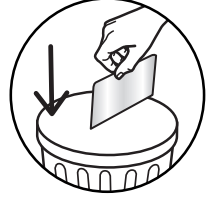

fig. 33c

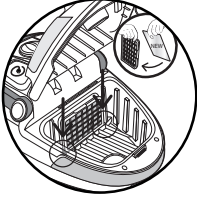

fig. 33d

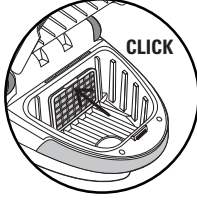

fig. 33e

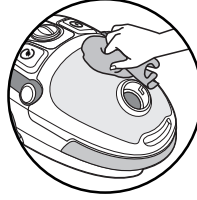

fig. 34

## 1. CONSEILS DE SÉCURITÉ

Pour votre sécurité, cet appareil est conforme aux normes et réglementations applicables (Directives Basse Tension, Compatibilité Electromagnétique, Environnement,...).

### CONDITIONS D'UTILISATION

- Votre aspirateur est un appareil électrique : il doit être utilisé dans les conditions normales d'utilisation.
  - Utilisez et rangez l'appareil hors de portée des enfants. Ne laissez jamais l'appareil fonctionner sans surveillance.
  - Ne tenez pas le suceur ou l'extrémité du tube à portée des yeux et des oreilles.
  - **N'aspirez pas de surfaces mouillées, d'eau ou de liquides quelle que soit leur nature, de substances chaudes, de substances ultrafines (plâtre, ciment, cendres...), de gros débris tranchants (verre), de produits nocifs (solvants, décapants...), agressifs (acides, nettoyeurs...), inflammables et explosifs (à base d'essence ou d'alcool).**
  - Ne plongez jamais l'appareil dans l'eau, ne projetez pas d'eau sur l'appareil et ne l'entrez pas à l'extérieur.
  - N'utilisez pas l'appareil s'il est tombé et présente des détériorations visibles ou des anomalies de fonctionnement.
- Dans ce cas, n'ouvrez pas l'appareil, mais envoyez le au Centre Service Agréé le plus proche ou contactez le service consommateurs Moulinex.

### ALIMENTATION ÉLECTRIQUE

- Vérifiez que la tension d'utilisation (voltage) de votre aspirateur corresponde bien à celle de votre installation : vous trouverez cette information sous l'appareil.
- Arrêtez et débranchez l'appareil en retirant la prise de courant:
  - immédiatement après l'utilisation,
  - avant chaque changement d'accessoires,
  - avant chaque nettoyage, entretien ou changement de filtre.
- N'utilisez pas l'appareil :
  - si le cordon est endommagé. Afin d'éviter un danger, l'ensemble enrouleur et cordon de votre aspirateur doit être remplacé impérativement par un Centre Service Agréé Moulinex.

### RÉPARATIONS

Les réparations ne doivent être effectuées que par des spécialistes avec des pièces détachées d'origine. Réparer un appareil soi-même peut constituer un danger pour l'utilisateur.

## 2. DESCRIPTION

- |                                                  |                                                                                    |
|--------------------------------------------------|------------------------------------------------------------------------------------|
| 1. a – Parking horizontal                        | 15. Séparateur de poussière                                                        |
| b – Parking vertical                             | 16. Support séparateur de poussière                                                |
| 2. Pédale Marche/Arrêt                           | 17. Verrou du support séparateur de poussière                                      |
| 3. Variateur électronique de puissance*          | 18. Accessoire 3 en 1* (réf. MT0054 01) :                                          |
| 4. Pédale enrouleur de cordon                    | a – Brosse de nettoyage du cyclone                                                 |
| 5. Grille de sortie d'air                        | b – Grattoir filtre HEPA + accessoire de déverrouillage du séparateur de poussière |
| 6. a – Poignée de transport vertical             |                                                                                    |
| b – Poignée de transport horizontal mobile       |                                                                                    |
| 7. Compartiment bac à poussière                  | Accessoires standards :                                                            |
| 8. Couvercle                                     | 19. Flexible avec crosse et variateur mécanique de puissance                       |
| 9. Ouverture d'aspiration                        | 20. Tube télescopique*                                                             |
| 10. Trappe d'ouverture du couvercle              | 21. Tubes*                                                                         |
| 11. Grille de protection du moteur               | 22. Suceur tous sols                                                               |
| 12. Microfiltre* (réf. MT0054 01)                | 23. Suceur parquet*                                                                |
| 13. Boîte à poussière                            | 24. Suceur fente convertible en brosse*                                            |
| a – Zone de préhension                           | 25. Suceur ameublement*                                                            |
| b – Couvercle                                    | 26. Turbobrosse*                                                                   |
| c – Clips d'ouverture du couvercle de la boîte   | 27. Mini turbobrosse*                                                              |
| d – Clips d'ouverture de la cassette filtre HEPA |                                                                                    |
| 14. Cassette filtre HEPA (réf. MT0054 01) :      |                                                                                    |
| a + a bis – Filtre mousse noir                   |                                                                                    |
| b – Filtre HEPA                                  |                                                                                    |

### 3. AVANT LA PREMIÈRE UTILISATION

#### DÉBALLAGE

- Déballiez votre appareil, conservez votre bon de garantie et lisez attentivement le mode d'emploi avant la première utilisation de votre appareil.

#### CONSEILS ET PRÉCAUTIONS

- Avant chaque utilisation, le cordon doit être déroulé complètement.
- Ne le coincez pas et ne le passez pas sur des arêtes tranchantes.
- Si vous utilisez une rallonge électrique, assurez-vous qu'elle est en parfait état et de section adaptée à la puissance de votre aspirateur.
- Votre aspirateur est équipé d'une protection qui évite la surchauffe du moteur. Dans certains cas (utilisation de la crosse sur fauteuil, sièges...) la protection se déclenche et l'appareil peut émettre un bruit inhabituel et sans gravité.
- Ne déplacez pas l'aspirateur en tirant sur le cordon, l'appareil doit être déplacé par sa poignée de transport.
- N'utilisez pas le cordon pour soulever l'appareil.
- Ne débranchez jamais l'appareil en tirant sur le cordon.
- Ne faites jamais fonctionner l'aspirateur sans boîte à poussière (13) ni sans cassette filtre HEPA (14) : filtre mousse noir (14a) et filtre HEPA (14b).
- N'utilisez que des filtres d'origine Moulinex.
- N'utilisez que des accessoires d'origine Moulinex.
- En cas de difficultés pour obtenir les accessoires et les filtres pour cet aspirateur, contactez le service consommateurs Moulinex.
- Arrêtez et débranchez votre aspirateur après chaque utilisation.
- Arrêtez et débranchez toujours votre aspirateur avant l'entretien ou le nettoyage.
- Cet appareil n'est pas prévu pour être utilisé par des personnes (y compris les enfants) dont les capacités physiques, sensorielles ou mentales sont réduites, ou des personnes dénuées d'expérience ou de connaissance, sauf si elles ont pu bénéficier, par l'intermédiaire d'une personne responsable de leur sécurité, d'une surveillance ou d'instructions préalables concernant l'utilisation de l'appareil. Il convient de surveiller les enfants pour s'assurer qu'ils ne jouent pas avec l'appareil.

### 4. UTILISATION

#### ASSEMBLAGE DES ÉLÉMENTS DE L'APPAREIL

- Enfoncez fortement le flexible (19) dans l'ouverture d'aspiration (9) et tournez jusqu'au verrouillage - fig.1.
- Pour le retirer, tournez en sens inverse et tirez - fig.2.
- Si votre aspirateur est équipé du tube télescopique\* (20) : poussez le bouton de réglage vers l'avant, sortez la longueur de tube désirée puis relâchez le bouton pour le bloquer - fig.3a. Sinon, assemblez les deux tubes\* (21), en tournant légèrement - fig. 3b.
- Emboîtez l'accessoire qui convient à l'extrémité du tube :
  - Pour les tapis et moquettes : utilisez le suceur (22) en position brosse rentrée - fig.4.
  - Pour les parquets et sols lisses : utilisez le suceur (22) en position brosse sortie - fig.4.
 ou utilisez directement le suceur parquet\* (23).
- Pour les recoins et les endroits difficiles d'accès : utilisez le suceur fente convertible en brosse\* (24) en position suceur plat.
- Pour les meubles : utilisez la brosse du suceur fente convertible\* (24) ou le suceur ameublement\* (25).

**Attention ! Arrêtez et débranchez toujours votre aspirateur avant de changer d'accessoires.**

#### BRANCHEMENT DU CORDON ET MISE EN MARCHÉ DE L'APPAREIL

- Déroulez complètement le cordon, branchez votre aspirateur - fig.6 et appuyez sur la pédale Marche/Arrêt (2) - fig. 7.
- Réglez la puissance d'aspiration :
  - avec le variateur électronique de puissance\* (3) : tournez le bouton du variateur électronique\* pour régler la puissance d'aspiration: vers position max pour les sols et sur la position min pour le mobilier et les tissus fragiles - fig. 8.
  - avec le variateur mécanique de puissance de la crosse : ouvrez le volet du curseur de régulation pour diminuer manuellement la puissance d'aspiration, ex : sur les surfaces fragiles... - fig. 9.

## RANGEMENT ET TRANSPORT DE L'APPAREIL

FR

- Après utilisation, arrêtez votre aspirateur en appuyant sur la pédale Marche/Arrêt (2) et débranchez-le - fig. 10. Rangez le cordon en appuyant sur la pédale enrouleur de cordon (4) - fig. 11.
- En position verticale, placez le suceur (22) dans son rangement sous l'appareil (1b) - fig. 12.
- En position horizontale, placez le suceur (22) dans son rangement à l'arrière de l'appareil (1a) - fig. 13.
- Transportez facilement votre aspirateur grâce à ses poignées de transport (6a ou 6b).

## 5. NETTOYAGE ET MAINTENANCE

**Important :** Arrêtez et débranchez toujours votre aspirateur avant l'entretien ou le nettoyage.

### 1. VIDEZ ET NETTOYEZ LA BOÎTE À POUSSIÈRE (13) ET LE FILTRE MOUSSE NOIR (14a)

- Retirez le flexible (19) de l'ouverture d'aspiration (9) - fig. 2.
- Ouvrez le couvercle (8) de votre aspirateur - fig. 14.
- Enlevez la boîte à poussière (13) de son compartiment (7) à l'aide de la zone de préhension (13a) - fig. 15.

#### 1.1. VIDEZ LA BOÎTE À POUSSIÈRE

Videz la boîte à poussière (13) après chaque utilisation.

- Tirez sur le clip d'ouverture de la boîte à poussière (13c) pour l'ouvrir - fig. 16.
- Enlevez le couvercle (13b) - fig. 17, puis videz la boîte au-dessus d'une poubelle - fig. 18a.
- Assurez-vous qu'il ne reste pas de poussière dans la boîte, puis essuyez le rebord de la boîte - fig. 18b.
- Refermez la boîte à poussière (13) et replacez-la dans son compartiment (7) - fig. 28b.

#### 1.2 NETTOYAGE DU FILTRE MOUSSE NOIR (14a)

**Important !**

Pour optimiser les performances de votre aspirateur, veillez à laver la mousse (14a) après chaque vidage de la boîte à poussière (13).





- Tirez simultanément sur les clips d'ouverture de la cassette filtre HEPA (13d) - fig. 19a.
- Séparez le filtre mousse noir (14a) du filtre HEPA (14b) - fig. 19b.
- Lavez le filtre mousse noir (14a) sous le robinet à l'eau claire, essorez-le comme une éponge et faites-le sécher 12h - fig. 29.
- Une fois complètement sec, assemblez la cassette filtre HEPA (14) : filtre mousse noir (14a) et filtre HEPA (14b) sous la boîte à poussière (13) - fig. 28a, puis replacez la boîte dans son compartiment (7) - fig. 28b.

**Attention !** Le filtre mousse noir (14a) doit être remplacé dans l'appareil que lorsqu'il est complètement sec.

Vous pouvez utiliser votre aspirateur lors du séchage du filtre mousse noir (14a) en utilisant le filtre mousse noir de remplacement : (14a bis).

### 1.3. NETTOYEZ LA BOÎTE À POUSSIÈRE (13) ET LE SEPARATEUR AIR/ POUSSIÈRE (15)

**Important :** Procédez au nettoyage de la boîte à poussière (13) et du séparateur de poussière (15) tous les mois.

- Tirez sur le clip d'ouverture de la boîte à poussière (13c) pour l'ouvrir - fig. 16.
- Enlevez le couvercle (13b) - fig. 17, puis videz la boîte au-dessus d'une poubelle - fig. 18a.
- Après avoir vidé les poussières de la boîte au dessus d'une poubelle- fig. 18a, déclipsez la cassette filtre HEPA (14), en tirant simultanément sur les clips d'ouverture (13d) situés aux extrémités de la boîte - fig. 19a.
- Otez la cassette filtre HEPA (14) - fig. 19b.
- Retournez la boîte et placez l'accessoire\* (18b) dans la fente du verrou du support séparateur de poussière (17) - fig. 20.
- Ouvrez en respectant le sens de déverrouillage (  ) - fig. 21.
- Otez le support séparateur de poussière (16) - fig. 22.
- Déclipsez puis ôtez le séparateur de poussière (15) en respectant le sens de déverrouillage (  ) - fig. 23.
- Passez ensuite la boîte à poussière (13), le support séparateur de poussière (16) et le séparateur de poussière (15) sous l'eau claire ou savonneuse - fig. 24a.
- Séchez-les à l'aide d'un chiffon - fig. 24b.
- Une fois secs, replacez puis clipsez le séparateur de poussière (15) sur le support séparateur de poussière (16), en respectant le sens de verrouillage (  ) - fig. 25.
- Replacez les sur la boîte à poussière (13) - fig. 26 .
- Placez l'accessoire\* (18b) dans la fente du verrou du support séparateur de poussière (17) - fig. 20.
- Fermez en respectant le sens de verrouillage (  ) - fig. 27.
- Clipsez la cassette filtre HEPA (14) (filtre mousse noir (14a) + filtre HEPA (14b)) dans la boîte - fig. 28a.
- Refermez la boîte à poussière (13) et replacez la dans son compartiment (7) - fig. 28b.

\* Selon modèles : il s'agit d'équipements spécifiques à certains modèles ou d'accessoires disponibles en option.

## 2. NETTOYEZ LE FILTRE HEPA (14b)

L'air que nous respirons contient des particules qui peuvent être allergènes : les larves et déjections d'acariens, les moisissures, le pollen, les fumées et les résidus animaux (poils, peau, salive, urine). Les particules les plus fines pénètrent profondément dans l'appareil respiratoire où elles peuvent provoquer une inflammation et altérer la fonction respiratoire dans son ensemble.

Les filtres HEPA (High Efficiency Particulate Air Filter, c'est-à-dire filtres de Haute Efficacité pour les Particules Aériennes) permettent de retenir les particules les plus fines. Grâce au filtre HEPA, l'air rejeté dans la pièce est plus sain que l'air aspiré.

**Important !** Procédez au nettoyage de la cassette filtre HEPA (14) : filtre mousse noir (14a) et filtre HEPA (14b) tous les mois.

- Retirez le flexible (19) de l'ouverture d'aspiration (9) - fig. 2.
- Ouvrez le couvercle (8) de votre aspirateur.
- Enlevez la boîte à poussière (13) de son compartiment (7) à l'aide de la zone de préhension (13a) - fig. 15.
- Tirez simultanément sur les clips d'ouverture de la cassette filtre HEPA (13d) - fig. 19a.
- Séparez le filtre mousse noir (14a) du filtre HEPA (14b) - fig. 19b.
- Retournez le filtre HEPA (14b), et tapotez-le au-dessus d'une poubelle - fig. 30.
- Grattez ensuite le filtre avec l'accessoire\* (18b) sous l'eau tiède, puis laissez sécher le filtre HEPA 24h - fig. 31.
- Une fois complètement sec, assemblez la cassette filtre HEPA (14) : filtre mousse noir (14a) et filtre HEPA (14b) sous la boîte à poussière (13) - fig. 28a, puis replacez la boîte dans son compartiment (7) - fig. 28b.
- Veillez à ce que le filtre HEPA (14b) soit complètement sec avant de le replacer dans l'appareil.

**Attention !** Veillez à ce que tout le système de filtration soit bien mis en place avant de remettre en route l'appareil.

## 3. REMPLACEZ LE SYSTÈME DE FILTRATION (RÉF. MT0054 01)

**Important !** Remplacez le système de filtration (ref. MT0054 01) 1 fois par an (selon la fréquence d'utilisation).

- Retirez le flexible (19) de l'ouverture d'aspiration (9) - fig. 2.
- Ouvrez le couvercle (8) de votre aspirateur.
- Enlevez la boîte à poussière (13) de son compartiment (7) - fig. 15.

### 3.1. CASSETTE FILTRE HEPA (14)

- Tirez simultanément sur les clips d'ouverture de la cassette filtre HEPA (13d) - fig. 19a.
- Séparez le filtre mousse noir (14a) du filtre HEPA (14b) - fig. 19b.
- Si la cassette filtre HEPA (14) (filtre mousse noir (14a) et filtre HEPA (14b)) est endommagée, jetez-la à la poubelle - fig. 32 et remplacez-la par une nouvelle cassette filtre HEPA (réf. MT0054 01).
- Assemblez la cassette filtre HEPA (14) : filtre mousse noir (14a) et filtre HEPA (14b) sous la boîte à poussière (13) - fig. 28a puis replacez la boîte dans son compartiment (7) - fig. 28b.

### 3.2. MICROFILTRE (12)

- Ouvrez la grille de protection du moteur (11) - fig. 33a.
- Séparez le microfiltre\* (12) de la grille de protection du moteur (11) - fig. 33b.
- Jetez le microfiltre\* (12) dans une poubelle - fig. 33c et remplacez-le par un nouveau microfiltre (RÉF. MT0054 01).
- Placez le nouveau microfiltre\* (12) sur la grille de protection du moteur (11) - fig. 33d.
- Placez les ergots de la grille de protection du moteur (11) dans les encoches du compartiment bac à poussière (7) - fig. 33d.
- Verrouillez la grille de protection du moteur (11) - fig. 33e.
- Assurez-vous du bon positionnement du microfiltre\* (12) et de la grille de protection du moteur (11) avant de refermer le couvercle (8).

## NETTOYEZ L'ASPIRATEUR

- Essuyez le corps de l'appareil et les accessoires avec un chiffon doux et humide, puis séchez.
- Essuyez le couvercle avec un chiffon sec - fig. 34.
- N'utilisez pas de produits détergents, agressifs ou abrasifs.

## 6. DÉPANNAGE

**Important !** Dès que votre aspirateur fonctionne moins bien et avant toute vérification, arrêtez-le en appuyant sur la pédale Marche/ Arrêt.

### SI VOTRE ASPIRATEUR NE DÉMARRE PAS

- L'appareil n'est pas alimenté : vérifiez que l'appareil est correctement branché.

### SI VOTRE ASPIRATEUR N'ASPIRE PAS

- Un accessoire ou le flexible (19) est bouché : débouchez l'accessoire ou le flexible (19).

\* Selon modèles : il s'agit d'équipements spécifiques à certains modèles ou d'accessoires disponibles en option.



- Vérifiez que la boîte à poussière (13) est bien présente et bien assemblée.
- Le couvercle est mal fermé : vérifiez la mise en place de la boîte à poussière (13) et refermez le couvercle (8).

### SI VOTRE ASPIRATEUR ASPIRE MOINS BIEN, FAIT DU BRUIT, SIFFLE

- Un accessoire ou le flexible est partiellement bouché : débouchez l'accessoire ou le flexible (19).
- La boîte à poussière est pleine : videz-la (voir chapitre NETTOYAGE ET MAINTENANCE).
- Le système de filtration est saturé : nettoyez la cassette filtre HEPA(14) (voir chapitre NETTOYAGE ET MAINTENANCE). Si le problème persiste, changez le système de filtration (voir chapitre NETTOYAGE ET MAINTENANCE).
- Le variateur électronique de puissance (3) est en position min : augmentez la puissance à l'aide du variateur électronique de puissance (sauf si vous aspirez des tissus fragiles).
- Le variateur mécanique de puissance est ouvert : fermez le variateur mécanique de puissance de la crosse - fig. 9.
- Vérifiez que la boîte à poussière (13) est bien placée dans le compartiment bac à poussière (7).

### SI LE COUVERCLE NE SE FERME PAS

- Vérifiez que la boîte à poussière (13) est bien placée dans le compartiment bac à poussière (7).

### SI LE SUCEUR EST DIFFICILE À DÉPLACER

- Ouvrez le variateur mécanique de puissance de la crosse ou diminuez la puissance - fig. 9.
- Vérifiez que la position (brosse rentrée/ brosse sortie) du suceur tous sols (22) correspond bien à la surface du sol nettoyé.

### SI LE CORDON NE RENTRE PAS TOTALEMENT

- Le cordon est ralenti lors de sa rentrée : ressortez le cordon et appuyez sur la pédale enrouleur de cordon (4).

### SI VOTRE ASPIRATEUR S'ARRETE EN COURS D'ASPIRATION

- La sécurité thermique a fonctionné. Vérifiez que le tube et le flexible ne sont pas bouchés ou que la boîte à poussière et les filtres ne sont pas saturés. Laissez refroidir 30 minutes avant de remettre l'aspirateur en marche.

Si un problème persiste, confiez votre aspirateur au Centre Service Agréé Moulinex le plus proche. Pour connaître la liste des Centres Service Agréés, contactez le Service Consommateur Moulinex dont vous trouverez les coordonnées dans la carte de garantie internationale jointe.

### GARANTIE

- Cet appareil est uniquement réservé à un usage ménager et domestique ; en cas d'utilisation non appropriée ou non conforme au mode d'emploi, aucune responsabilité ne peut engager la marque et la garantie est annulée.
- Lisez attentivement le mode d'emploi avant la première utilisation de votre appareil : une utilisation non-conforme au mode d'emploi dégraderait Moulinex de toute responsabilité.

## 7. LES ACCESSOIRES\*

ACCESSOIRES*	UTILISATION	MISE EN PLACE DE L'ACCESSOIRE	LIEUX D'ACHAT
Suceur ameublement	Pour nettoyer les meubles	Emboîtez le suceur ameublement à l'extrémité du tube.	
Suceur fente convertible en brosse	Pour accéder aux recoins et aux endroits difficiles d'accès.	Emboîtez le suceur fente convertible en brosse à l'extrémité de la crosse ou du tube.	Centres Service Agréés Moulinex. (Pour connaître la liste des Centres Service Agréés, contactez le Service Consommateur Moulinex dont vous trouverez les coordonnées dans la carte de garantie internationale jointe.)
Suceur parquet	Pour les sols fragiles.	Emboîtez le suceur parquet à l'extrémité du tube.	
Mini turbobrosse	Pour nettoyer en profondeur les tissus d'ameublement.	Emboîtez la mini turbobrosse à l'extrémité du tube.	
Turbobrosse	Pour enlever les fils et les poils d'animaux incrustés dans les tapis et les moquettes.	Emboîtez la turbobrosse à l'extrémité du tube.	

## 8. ENVIRONNEMENT

- Conformément à la réglementation en vigueur, tout appareil hors d'usage doit être rendu définitivement inutilisable : débranchez et coupez le cordon avant de jeter l'appareil.
- Environnement : Directive 2002/95/CE.

Participons à la protection de l'environnement !

- ① Votre appareil contient de nombreux matériaux valorisables ou recyclables.
- ➔ Confiez celui-ci dans un point de collecte pour que son traitement soit effectué.



## 1. SAFETY RECOMMENDATIONS

- For your safety, this appliance complies with all enforceable standards and regulations (Low Voltage Directives, Electromagnetic Compatibility, Environment, etc.).

### CONDITIONS FOR USE

- Your vacuum cleaner is an electrical device: it must be used under normal conditions of use.
- Use and store the appliance out of reach of children. Never leave the appliance operating without supervision.
- Do not hold the tool attachment or tube close to your eyes and ears.
- **Do not use your vacuum cleaner on the wet surfaces, water or liquids of whatever kind, hot substances, extremely fine substances (plaster, cement, ash...), large sharp objects (broken glass), products that are harmful (solvents, paint strippers...), corrosive (acids, cleaning fluids...), flammable and explosive (petroleum or alcohol-based).**
- Never immerse the appliance in water, do not spray water onto the appliance and do not store it outdoors.
- Do not use the appliance if it has fallen and has visible damage or appears to be working abnormally. In this case, do not open the appliance, but send it to the closest Approved Service Centre or contact the Moulinex Consumer Service.

### POWER SUPPLY

- Check that the power voltage for your vacuum cleaner corresponds to that of your mains installation. You will find this information on the bottom of the appliance.
- Switch off and disconnect the appliance by removing the plug from the wall socket:
  - immediately after use,
  - each time you change accessory,
  - before each cleaning, maintenance and filter change operation.
- Do not use the appliance:
  - if the power cord is defective. To avoid danger, the whole reel and power cord unit of your vacuum cleaner must be replaced by a Moulinex Approved Service Centre.

### REPAIRS

Repairs are to be performed only by specialists with original spare parts.  
Repairing an appliance oneself may constitute a danger to the user.

## 2. DESCRIPTION

- |                                           |                                                              |
|-------------------------------------------|--------------------------------------------------------------|
| 1. a – Horizontal parking                 | 15. Dust separator                                           |
| b – Vertical parking                      | 16. Dust separator holder                                    |
| 2. On/Off Pedal                           | 17. Dust separator holder lock                               |
| 3. Electronic power regulator *           | 18. 3 in 1 accessory* (ref. MT0054 01):                      |
| 4. Cord winder pedal                      | a – Cyclone cleaning brush                                   |
| 5. Air outlet grid                        | b – HEPA filter scraper + dust separator unlocking accessory |
| 6. a – Vertical carry grip                |                                                              |
| b – Mobile horizontal handle for carrying |                                                              |
| 7. Dust collector compartment             | Standard accessories:                                        |
| 8. Lid                                    | 19. Flexible hose with grip and mechanical power regulator   |
| 9. Suction opening                        | 20. Telescopic tube*                                         |
| 10. Lid opening flap                      | 21. Tubes*                                                   |
| 11. Motor protection grid                 | 22. All floor tool                                           |
| 12. Microfilter * (ref. MT0054 01)        | 23. Hardfloor tool*                                          |
| 13. Dust compartment                      | 24. Slot tool attachment convertible into a brush*           |
| a – Grip zone                             | 25. Furniture tool*                                          |
| b – Lid                                   | 26. Turbobrush *                                             |
| c – Compartment lid opening clips         | 27. Mini turbobrush*                                         |
| d – HEPA filter capsule opening clips     |                                                              |
| 14. HEPA filter capsule (ref. MT0054 01): |                                                              |
| a + a' – Black foam filter                |                                                              |
| b – HEPA filter                           |                                                              |

### 3. BEFORE USING FOR THE FIRST TIME

#### UNPACKING

- Unpack your appliance, keep your warranty card and read the instructions for use carefully before using your appliance for the first time.

#### TIPS AND PRECAUTIONS

- Before each use, the cord should be unwound completely.
- Make sure that it does not get stuck or go against sharp ribs.
- If you are using an extension cord, make sure it is in perfect condition and that it is suitable for the power of your vacuum cleaner.
- Your vacuum cleaner is fitted with a device to protect against the motor overheating. In certain cases, (using the power nozzle on chairs, etc.) the device is triggered and the appliance may make an unusual noise. This is of no consequence.
- Do not move the vacuum cleaner by pulling on the cord, the appliance must be moved by its carrying handle.
- Do not use the cord to lift the appliance.
- Never unplug the appliance by pulling on the cable.
- Never operate the vacuum cleaner without the dust compartment (13) and without the HEPA filter capsule (14): black foam filter (14a) and HEPA filter (14b).
- Use only original Moulinex filters.
- Use only original Moulinex accessories.
- In the event that you find it difficult to obtain accessories and filters for this vacuum cleaner, contact the Moulinex customer service.
- Stop and disconnect your vacuum cleaner after each use.
- Always stop and unplug your vacuum cleaner before maintenance or cleaning.
- This appliance is not intended for use by people (including children) with impaired physical, sensory or mental capacities, or by people with no experience or familiarity with such devices, unless they are supervised by a person who is responsible for their security or have received instructions as to how to use the appliance. Children must be supervised to ensure that they do not play with the appliance.

### 4. USE

#### ASSEMBLAGE OF THE PARTS OF THE APPLIANCE

- Push the flexible hose (19) securely into the suction opening (9) and turn until it locks - fig.1.
- To remove, turn in the opposite direction and pull - fig.2.
- If your vacuum cleaner is equipped with the telescopic tube\* (20): push the adjustment knob forward, pull the desired tube length out then release the button to lock – fig. 3a. Otherwise, assemble the two tubes\* (21), turning them slightly – fig. 3b.
- Fit the desired accessory to the end of the tube:
  - For rugs and carpets: Use the all floor tool attachment (22) in retracted brush position – fig. 4.
  - For parquets and smooth floors: Use the all floor attachment (22) in brush position – fig. 4. or use the hardfloor tool\* (23) directly.
  - For corners and areas which are difficult to reach: use the slot tool attachment convertible into a brush\* (24) in the flat tool attachment position.
  - For furniture: use the slot tool attachment convertible into a brush\* (24) or the furniture nozzle\* (25).

Please note! Always stop and unplug your vacuum cleaner before changing accessories.

#### CONNECTING THE CORD AND STARTING THE APPLIANCE

- Unwind the power cord completely, plug your vacuum cleaner in – fig. 6 and press the On/Off pedal (2) – fig. 7.
- Set the suction power:
  - using the electronic power regulator\* (3): turn the switch on the electronic regulator\* to set the suction power: towards maximum position for floors and minimum position for furniture and fragile fabrics – fig. 8.
  - with the mechanical power regulator on the grip: open the slider on the grip to manually reduce suction power, e.g.: on fragile surfaces... – fig. 9.

- Set the suction power:
  - using the electronic power regulator\* (3): turn the switch on the electronic regulator\* to set the suction power: towards maximum position for floors and minimum position for furniture and fragile fabrics – fig. 8.
  - with the mechanical power regulator on the grip: open the slider on the grip to manually reduce suction power, e.g.: on fragile surfaces... – fig. 9.

## STORING AND TRANSPORTING THE APPLIANCE

- After use, stop your vacuum cleaner by pressing the On/Off pedal (2) and unplug it – fig. 10. Wind the power cord by pressing the cord winder pedal (4) – fig. 11.
- Upright, place the tool attachment (22) in its housing under the appliance (1b) – fig. 12.
- Horizontal, place the tool attachment (22) in its housing at the back of the appliance (1a) – fig. 13.
- Carry your vacuum cleaner easily thanks to its carry handles (6a or 6b).

## 5. CLEANING AND MAINTENANCE

**Important:** Always stop and unplug your vacuum cleaner before maintenance or cleaning.

### 1. EMPTY AND CLEAN THE DUST COMPARTMENT (13) AND THE BLACK FOAM FILTER (14 a)

- Remove the flexible pipe (19) from the suction opening (9) - fig. 2.
- Open the lid (8) of your vacuum cleaner - fig.14
- Remove the dust compartment (13) from its housing (7) using the grip zone (13a) - fig. 15

#### 1.1. EMPTY THE DUST COMPARTMENT

Empty the dust compartment (13) after each use.

- Pull the dust compartment opening clip (13c) to open it - fig. 16.
- Remove the lid (13b) - fig. 17, empty the compartment over a dustbin - fig. 18a.
- Make sure no dust is left in the compartment, then wipe the edges of the compartment - fig.18b.
- Close the dust compartment (13) and replace it in its housing (7) - fig.28b.

#### 1.2 CLEANING THE BLACK FOAM FILTER (14a)

**Important!** To optimise the efficiency of your vacuum cleaner, make sure you clean the foam (14a) each time you empty the dust compartment (13).

- Simultaneously pull on the HEPA filter capsule opening clips (13d) - fig. 19a.
- Separate the black foam filter (14a) from the HEPA filter (14b) - fig. 19b.
- Wash the black foam filter (14a) under the tap, squeeze it out like a sponge and leave to dry for 12 hours - fig. 29.
- Once completely dry, assemble the HEPA filter capsule (14): black foam filter (14a) and HEPA filter (14b) under the dust compartment (13) - fig. 28a, and replace the compartment in its housing (7) - fig. 28b.



#### Attention!

The black foam filter (14a) should only be put back into the appliance when it is completely dry.

You can use your vacuum cleaner while the black foam filter (14 a) is drying by using the replacement black foam filter: (14a bis).

### 1.3. CLEAN THE DUST COMPARTMENT (13) AND THE AIR/DUST SEPARATOR (15)

**Important:** Clean the dust compartment (13) and the dust separator (15) every month.

- Pull the dust compartment opening clip (13c) to open it - fig. 16.
- Remove the lid (13b) - fig. 17, empty the compartment over a dustbin - fig. 18a.
- After emptying the dust compartment over a dustbin - fig. 18a, unclip the HEPA filter capsule (14) by simultaneously pulling on the opening clips (13d) located at each end of the compartment - fig. 19a.
- Remove the HEPA filter capsule (14) - fig. 19b.
- Turn the compartment over and place the accessory\* (18b) into the lock slot of the dust separator holder (17) - fig 20.
- Open, making sure you respect the unlocking direction (  ) - fig 21.
- Remove the dust separator holder (16) - fig 22.
- Unclip then remove the dust separator (15) in the unlocking direction (  ) - fig-23.
- Then run the dust compartment (13), dust separator holder (16) and the dust separator (15) under clear or soapy water - fig 24a. Dry them with a cloth - fig 24b.
- Once dry, replace then clip the dust separator (15) on the dust separator holder (16), in the locking direction (  ) - fig 25.
- Put them back on the dust compartment (13) - fig 26.
- Place the accessory\* (18b) into the lock slot of the dust separator holder (17) - fig 20.

\* According to model: these systems are specific to certain models or are accessories available as an option.

- Close it, respecting the locking direction (  ) - fig 27.
- Clip the HEPA filter capsule (14) (black foam filter (14a) + HEPA filter (14b)) in the compartment - fig 28a.
- Close the dust compartment (13) and replace it in its housing (7) - 28b.

## 2. CLEANING THE HEPA FILTER (14B)

The air we breathe contains particles that may be allergens: mite larvae and droppings, mould, pollen, smoke and animal residues (hair, skin, saliva, urine). The smallest particles penetrate deep into the respiratory system where they can cause inflammation and cause lung impairment.

HEPA filters (High Efficiency Particulate Air) are used to filter out the smallest particles.

With the HEPA filter, the air released back into the room is healthier than the air that is vacuumed.

**Important!** Clean the HEPA filter capsule (14): black foam filter (14a) and HEPA filter (14b) every month.

- Remove the flexible pipe (19) from the suction opening (9) - fig. 2.
- Open the lid (8) of your vacuum cleaner.
- Remove the dust compartment (13) from its housing (7) using the grip zone (13a) - fig. 15.
- Simultaneously pull on the HEPA filter capsule opening clips (13d) - fig. 19a.
- Separate the black foam filter (14a) from the HEPA filter (14b) - fig. 19b.
- Turn the HEPA filter (14b) over and tap the dust into a dustbin - fig. 30.
- Then scrape the filter using the accessory\* (18b) under warm water, then leave the HEPA filter to dry for 24h - fig. 31.
- Once completely dry, assemble the HEPA filter cassette (14): black foam filter (14a) and HEPA filter (14b) under the dust compartment (13) - fig. 28a, and replace the compartment in its housing (7) - fig. 28b.
- Ensure that the HEPA filter (14b) is completely dry before you put it back in the appliance.

**Attention!** Make sure that all the filtration system is properly positioned before turning your appliance back on.

## 3. REPLACING THE FILTRATION SYSTEM (REF. MT0054 01)

**Important!** Please replace the filtration system (ref. MT0054 01) once a year (depending on frequency of use).

- Remove the flexible pipe (19) from the suction opening (9) - fig. 2.
- Open the lid (8) of your vacuum cleaner.
- Remove the dust compartment (13) from its housing (7) - fig. 15.

### 3.1. HEPA FILTER CAPSULE (14)

- Simultaneously pull on the HEPA filter capsule opening clips (13d) - fig. 19a.
- Separate the black foam filter (14a) from the HEPA filter (14b) - fig. 19b.
- If the HEPA filter capsule (14) (black foam filter (14a) and HEPA filter (14b)) is damaged, throw it in the bin - fig. 32 and replace it with a new HEPA filter capsule (ref. MT0054 01).
- Assemble the HEPA filter capsule (14): black foam filter (14a) and HEPA filter (14b) under the dust compartment (13) - fig. 28a then replace the compartment in its housing (7) - fig. 28b.

### 3.2. MICROFILTER (12)

- Open the motor protection grid (11) - fig. 33a.
- Separate the microfilter\* (12) from the motor protection grid (11) - fig.33b.
- Discard the microfilter\* (12) into a dustbin - fig. 33c and replace it with a new microfilter (REF. MT0054 01).
- Place the new microfilter\* (12) on the motor protection grid (11) - fig.33d.
- Place the pins of the protection grid (11) in the notches on the dust compartment housing (7) - fig. 33d.
- Lock the motor protection grid (11) - fig. 33e.
- Make sure the microfilter\* (12) and the protective grid (11) are properly in position before closing the lid (8).

## CLEANING THE VACUUM CLEANER

- Wipe the body of the vacuum cleaner and accessories with a soft damp cloth, then dry.
- Wipe the lid with a dry cloth- fig. 34.
- Do not use detergents or any corrosive or abrasive products.

## 6. TROUBLESHOOTING

**Important:** As soon as your vacuum cleaner stops performing efficiently, and before making any checks, stop it by pressing on the On/Off pedal.

### IF YOUR VACUUM CLEANER DOES NOT START

- The appliance is not powered: make sure the appliance is properly connected.

\* According to model: these systems are specific to certain models or are accessories available as an option.

**IF YOUR VACUUM CLEANER HAS NO SUCTION**

- An accessory or the hose (19) is blocked: unblock the accessory or the hose (19).
- Ensure that the dust compartment (13) is properly mounted and present.
- The lid is not properly closed: check that the dust compartment (13) is properly in position and close the lid (8).

**IF YOUR VACUUM CLEANER SUCTION IS NOT WORKING PROPERLY OR IS MAKING A WHISTLING NOISE**

- An accessory or the hose is partially blocked: unblock the accessory or the hose (19).
- The dust compartment is full: empty it (see CLEANING AND MAINTENANCE chapter).
- The filtration system is saturated: clean the HEPA filter capsule (14) (see CLEANING AND MAINTENANCE chapter). If the problem persists, change the filtration system (see the CLEANING AND MAINTENANCE chapter).
- The electronic power regulator (3) is set at minimum: increase the power using the electronic power regulator (unless you are cleaning fragile fabrics).
- The mechanical power regulator is open: close the mechanical power regulator on the power nozzle - fig. 9.
- Ensure that the dust compartment (13) is well properly positioned in the dust tray housing (7).

**IF THE LID DOES NOT CLOSE**

- Ensure that the dust compartment (13) is well properly positioned in the dust tray housing (7).

**IF THE SUCTION ATTACHMENT IS DIFFICULT TO MOVE**

- Open the mechanical power regulator on the power nozzle or decrease power - fig. 9.
- Ensure that the position (brush retracted / brush out) of the suction attachment (22) corresponds to the surface being cleaned.

**IF THE POWER CORD DOES NOT WIND UP COMPLETELY**

- The cord slowed down as it was winding up: bring the cord back out and press the cord winder pedal (4) again.

**IF YOUR VACUUM CLEANER STOPS WHILE IN OPERATION**

- The overheating protective device has been triggered. Check that the tube and the pipe are not blocked or that the dust compartment or filter are not full. Leave to cool down for 30 minutes before using the vacuum cleaner again.

If the problem persists, take your vacuum cleaner to the nearest Moulinex Approved Service Centre. For a list of Approved Service Centres, contact the Moulinex Customer Service, whose contact details are in the attached international warranty card.

**WARRANTY**

- This appliance is for domestic use only; in the event of inappropriate use that does not comply with the instructions, the company shall take no liability and the warranty shall be null and void.
- Read the instructions for use carefully before using your appliance for the first time: in the event of any use that does not comply with the instructions, Moulinex shall accept no liability.

**7. THE ACCESSORIES\***

ACCESSORIES*	USE	FITTING OF THE ACCESSORY	WHERE TO BUY IT
Furniture tool	To clean furniture	Fit the furniture tool to the end of the tube.	
Slot tool attachment convertible into a brush	For corners and areas which are difficult to reach	Fit the slot tool attachment convertible into a brush to the end of the grip or the tube.	Moulinex Authorised Service Centres (To find a list of Authorised Service Centres, contact Customer Services, the contact details for which you will find on the enclosed international guarantee card).
Hardfloor tool	For fragile floors.	Fit the hardfloor tool to the end of the tube.	
Mini turbobrush	For deep cleaning of upholstery fabrics.	Fit the mini turbobrush to the end of the tube.	
Turbobrush	To remove threads and animal hair embedded in rugs and carpets.	Fit the turbobrush to the end of the tube.	

**8. ENVIRONMENT**

- In accordance with existing regulations, any appliance that is out of service must be rendered permanently inoperable: disconnect and cut the power cord before discarding the appliance.
- Environment: Directive 2002/95/EC.  
Environmental protection first!
- ① Your appliance contains valuable materials which can be recovered or recycled.
- ♻️ Take it to a collection point or an approved service centre so that it can be recycled.



\* According to model: these systems are specific to certain models or are accessories available as an option.

## 1. SICHERHEITSHINWEISE

Um Ihre Sicherheit zu gewährleisten, entspricht dieses Gerät den gültigen Normen und Bestimmungen (Niederspannung, elektromagnetische Verträglichkeit, Umweltverträglichkeit...).

### ANWENDUNGSBEDINGUNGEN

- Ihr Staubsauger ist ein elektrisches Gerät: er darf nur unter normalen Anwendungsbedingungen eingesetzt werden.
- Das Gerät darf nicht in Reichweite von Kindern benutzt und aufbewahrt werden. Lassen Sie das Gerät nicht unbeaufsichtigt in Betrieb.
- Halten Sie das Ansaugteil und das Ende des Saugrohrs nicht in Kopfnähe..
- **Saugen Sie nicht auf nassen Oberflächen und saugen Sie kein Wasser oder sonstige Flüssigkeiten jeder Art, keine besonders feinkörnige Substanzen (Gips, Zement, heiße oder kalte Asche...), keine großen, scharfkantigen Teile (Glas), keine schädlichen Produkte (Lösungsmittel, Beizmittel...), keine aggressiven Produkte (Säuren, Reinigungsmittel...), keine brennbaren und explosionsgefährlichen Produkte und keine Produkte auf der Basis von Benzin oder Alkohol mit dem Staubsauger auf.**
- Tauchen Sie das Gerät nicht ins Wasser, setzen Sie es keinen Wasserspritzern aus und bewahren Sie es nicht im Freien auf.
- Wenn das Gerät zu Boden gefallen ist und sichtbare Beschädigungen oder Betriebsstörungen aufweist, darf es nicht benutzt werden. Machen Sie in diesem Fall das Gerät nicht auf, sondern senden Sie es zum nächstgelegenen zugelassenen Kundendienstcenter oder treten Sie mit dem Kundendienst von Moulinex in Verbindung.

### VERSORGUNG MIT ELEKTRISCHEM STROM

- Vergewissern Sie sich, dass die Betriebsspannung Ihres Staubsaugers mit der Spannung Ihrer Elektroinstallation übereinstimmt: diese Information ist unter dem Gerät angegeben.
- Schalten Sie das Gerät aus und stecken Sie es durch Ziehen des Steckers ab:
  - sofort nach der Benutzung,
  - vor dem Austauschen der Zubehörteile,
  - vor Reinigung, Wartung und Auswechseln des Filters.
- Benutzen Sie das Gerät nicht:
  - wenn das Stromkabel beschädigt ist. Um jegliche Gefahr zu vermeiden, darf die Einheit Einzugsmechanismus und Stromkabel Ihres Staubsaugers nur in zugelassenen Kundendienstcentern von Moulinex ausgetauscht werden.

### REPARATUREN

Reparaturen müssen von einem Fachmann ausgeführt werden und unter Verwendung von Original-Ersatzteilen erfolgen. Eigenhändige Reparaturen durch den Benutzer können eine Gefahr für diesen darstellen.

## 2. BESCHREIBUNG

- |                                                                                     |                                                                                       |
|-------------------------------------------------------------------------------------|---------------------------------------------------------------------------------------|
| 1. a – Horizontale Stellung<br>b – Vertikale Stellung                               | 15. Staubabscheider,                                                                  |
| 2. Ein/Ausschalter                                                                  | 16. Halter für den Staubabscheider,                                                   |
| 3. Elektronische Saugkraft-Regulierung*                                             | 17. Verriegelung des Halters für den Staubabscheider,                                 |
| 4. Pedal zum Einziehen des Stromkabels                                              | 18. 3-in-1 Zubehörteil (Art.-Nr MT0054 01) :                                          |
| 5. Abluftgitter                                                                     | a- Reinigungsbürste des Cyclone                                                       |
| 6. a- Griff für vertikalen Transport<br>b- Beweglicher, horizontaler Transportgriff | b- Kratzeisen für den HEPA Filter+ Zubehörteil zum<br>Entriegeln des Staubabscheiders |
| 7. Fach für den Staubauffangbehälter                                                |                                                                                       |
| 8. Deckel                                                                           | Standard-Zubehör:                                                                     |
| 9. Ansaugöffnung                                                                    | 19. Saugschlauch mit extra langem Griff und<br>mechanischer Saugkraftregulierung      |
| 10. Öffnungsklappe für den Deckel                                                   | 20. Teleskop-Saugrohr*                                                                |
| 11. Motorschutzgitter                                                               | 21. Saugrohr*                                                                         |
| 12. Mikrofilter* (Art.-Nr. MT0054 01)                                               | 22. Allzweckdüse                                                                      |
| 13. Staubbehälter                                                                   | 23. Parkettdüse*                                                                      |
| a- Griffzone,                                                                       | 24. Kombinierte Fugendüse und Minibürste*                                             |
| b- Deckel,                                                                          | 25. Polsterdüse*                                                                      |
| c- Öffnungsklips für den Deckel des Behälters                                       | 26. Turbobürste*                                                                      |
| d- Öffnungsklips für die HEPA Filterkartusche,                                      | 27. Mini-Turbobürste*                                                                 |
| 14. HEPA Filterkassette (Art.-Nr. MT0054 01) :                                      |                                                                                       |
| a + a 2 – schwarzer Schaumstofffilter                                               |                                                                                       |
| b- HEPA Filter                                                                      |                                                                                       |

### 3. VOR DER ERSTEN INBETRIEBNAHME

#### AUSPACKEN

• Packen Sie das Gerät aus, heben Sie den Garantieschein auf und lesen Sie die Gebrauchsanweisung vor der ersten Inbetriebnahme des Geräts aufmerksam durch.

#### TIPPS UND SICHERHEITSHINWEISE

- Das Stromkabel muss vor jeder Benutzung vollständig abgerollt werden.
- Klemmen Sie das Stromkabel nicht ein und führen Sie es nicht über scharfe Kanten.
- Bei Gebrauch eines Verlängerungskabels ist darauf zu achten, dass sich dieses in perfektem Zustand befindet und der Leistung Ihres Staubsaugers entspricht.
- Ihr Staubsauger ist mit einem Überhitzungsschutz für den Motor ausgestattet. In bestimmten Fällen (beim Einsatz des Griffteils auf Stühlen, Sesseln...) geht dieser Überhitzungsschutz in Betrieb, was dazu führt, dass das Gerät ungewöhnliche Geräusche von sich gibt. Dieses Phänomen stellt keine Gefahr dar.
- Ziehen Sie den Staubsauger nicht am Stromkabel hinter sich her, sondern transportieren Sie ihn an seinem Tragegriff.
- Heben Sie das Gerät nicht an, indem Sie am Stromkabel ziehen.
- Ziehen Sie den Stecker nicht am Stromkabel aus der Steckdose.
- Nehmen Sie den Staubsauger nicht ohne Staubbehälter (13) und ohne HEPA Filterkartusche (14) in Betrieb: schwarzer stofffilter (14a) und HEPA Filter (14b).
- Verwenden Sie nur Original-Filter von Moulinex.
- Verwenden Sie nur Original-Zubehör von Moulinex.
- Sollten Sie Schwierigkeiten haben, die Zubehörteile und Filter für diesen Staubsauger im Handel zu finden, treten Sie bitte mit dem Kundendienst von Moulinex in Kontakt (siehe Adressen im Service Heft).
- Schalten Sie Ihren Staubsauger nach jeder Benutzung aus und ziehen Sie den Netzstecker.
- Schalten Sie Ihren Staubsauger vor Wartung und Reinigung aus und ziehen Sie den Netzstecker.
- Dieses Gerät darf nicht von Personen (inbegriffen Kindern) mit eingeschränkten körperlichen, sensorischen oder geistigen Fähigkeiten benutzt werden. Das Gleiche gilt für Personen, die keine Erfahrung mit dem Gerät besitzen oder sich mit ihm nicht auskennen, außer wenn sie von einer für ihre Sicherheit verantwortlichen Person beaufsichtigt werden oder von dieser mit dem Gebrauch des Gerät vertraut gemacht wurden. Kinder müssen beaufsichtigt werden, damit sie nicht mit dem Gerät spielen. Saugen Sie niemals Personen oder Tiere ab.

### 4. GEBRAUCH

#### MONTAGE DER TEILE DES GERÄTS

- Stecken Sie den Schlauch (19) in die Ansaugöffnung (9) und drehen Sie ihn, bis er einrastet – fig. 1.
- Um ihn zu entfernen, drehen Sie ihn in die andere Richtung und ziehen Sie – fig. 2.
- Für Staubsauger mit Teleskop-Saugrohr\* (20): drücken Sie den Einstellknopf nach vorne, ziehen Sie die gewünschte Länge heraus und lassen Sie den Knopf los - Abb. 3a. Ansonsten werden die beiden Rohre\* (21) durch leichtes Drehen miteinander verbunden - Abb. 3b.
- Stecken Sie das gewünschte Zubehörteil auf das Endstück des Rohrs:
  - Für Teppiche und Teppichböden: benutzen Sie die Düse (22) in der Position Bürste eingezogen - Abb. 4.
  - Für Parkettböden und glatte Böden: benutzen Sie die Düse (22) in der Position Bürste ausgefahren - Abb. 4, oder benutzen direkt die Parkettdüse\* (23) - Abb. 4.
  - Für Ecken und schwer zugängliche Stellen: benutzen Sie die kombinierte Fugendüse und Minibürste\* (24) in der Position flache Düse.
  - Für Möbel: benutzen Sie die Minibürste der kombinierten Fugendüse \* (24) oder die Polsterdüse\* (25).

Achtung! Schalten Sie Ihren Staubsauger vor dem Auswechseln der Zubehörteile stets aus und ziehen Sie den Netzstecker.

#### ANSCHLUSS DES STROMKABELS UND INBETRIEBNAHME DES GERÄTS

- Rollen Sie das Stromkabel vollständig ab, schließen Sie Ihren Staubsauger an - Abb. 6 und treten Sie auf den Ein/Ausschalter (2) - Abb. 7.
- Stellen Sie die Saugkraft ein:
  - mit der elektronischen Saugkraft-Regulierung\* (3): drehen Sie zum Einstellen der Saugkraft den Knopf der elektronischen Saugkraft-Regulierung\*: in Richtung Position Max für Böden und in Richtung Position Min für Möbel und empfindliche Stoffe - Abb. 8.
  - mit der mechanischen Saugkraft-Regulierung am Griff: Öffnen Sie den Schieberegler zur manuellen Verringerung der Saugkraft, z.B.: auf empfindlichen Flächen... - Abb. 9.

#### AUFBEWAHRUNG UND TRANSPORT DES GERÄTS

- Schalten Sie Ihren Staubsauger nach der Benutzung aus, indem Sie auf das An/Aus Pedal (2) treten und ziehen Sie den Netzstecker - Abb. 10. Ziehen Sie das Stromkabel ein, indem Sie auf das Pedal zum Einziehen des Stromkabels (4) treten - Abb. 11.
- Stellen Sie das Gerät vertikal hin und setzen Sie die Düse (22) in ihr Fach unter dem Gerät (1b) ein - Abb. 12.
- Stellen Sie das Gerät horizontal hin und setzen Sie die Düse (22) in ihr Fach auf der Rückseite des Geräts (1a) ein - Abb. 13.
- Der Staubsauger kann leicht an seinen Transportgriffen (6a oder 6b).

\* Je nach Modell: Spezialzubehör für bestimmte Modelle oder zukaufbare Zubehörteile.



## 5. REINIGUNG UND WARTUNG

**Wichtig:** Schalten Sie Ihren Staubsauger vor Wartung und Reinigung aus und ziehen Sie den Netzstecker.

### 1. LEEREN DES STAUBBEHÄLTERS (13) UND DES SCHWARZEN SCHAUMSTOFFFILTERS (14a)

- Ziehen Sie den Saugschlauch (19) aus der Ansaugöffnung (9) - Abb. 2.
- Öffnen Sie den Deckel (8) Ihres Staubsaugers- Abb. 14.
- Entnehmen Sie den Staubbehälter (13) an der Griffzone (13a) aus seinem Fach (7) - Abb. 15.

#### 1.1. LEEREN DES STAUBBEHÄLTERS

Leeren Sie den Staubbehälter (13) nach jeder Benutzung aus.

- Ziehen Sie den Öffnungsklips des Staubbehälters (13c) zum Öffnen nach oben - Abb. 16.
- Nehmen Sie den Deckel (13b) ab - Abb. 17 und leeren Sie den Behälter über einem Abfalleimer aus - Abb. 18a.
- Vergewissern Sie sich, dass kein Staub mehr in dem Behälter verbleibt und wischen Sie den Rand des Behälters ab - Abb. 18b.
- Machen Sie den Staubbehälter (13) wieder zu und legen Sie ihn wieder in sein Fach (7) ein - Abb. 28b.

#### 1.2 REINIGUNG DES SCHWARZEN SCHAUMSTOFFFILTERS (14a)

**Wichtig!** Um eine optimale Leistung Ihres Staubsauger zu gewährleisten, muss der Schaumstoff (14a) nach jedem Ausleeren des Staubbehälters (13) gewaschen werden.

- Ziehen Sie gleichzeitig an beiden Öffnungsklips für die HEPA Filterkartusche (13d) - Abb. 19a.
- Nehmen Sie den schwarzen Schaumstofffilter (14a) vom HEPA Filter (14b) ab - Abb. 19b.
- Waschen Sie den schwarzen Schaumstofffilter (14a) unter fließendem Wasser, wringen Sie ihn wie ein Handtuch aus und lassen Sie ihn 12h lange trocknen - Abb. 29.
- Bauen Sie, sobald der Filter ganz trocken ist, die HEPA Filterkartusche (14) wieder zusammen: schwarzer Schaumstofffilter (14a) und HEPA Filter (14b) unter dem Staubbehälter (13) - Abb. 28a und legen Sie ihn wieder in sein Fach (7) ein - Abb. 28b.

**Achtung!** Der schwarze Schaumstofffilter (14a) darf erst wieder in das Gerät eingelegt werden, wenn er ganz trocken ist.

Während der schwarze Schaumstofffilter (14a) trocknet, kann der Staubsauger mit dem Ersatzfilter betrieben werden: (14a bis).

#### 1.3. REINIGUNG DES STAUBBEHÄLTERS (13) UND DES LUFT/STAUBABSCHIEDERS (15)

**Wichtig:** Der Staubbehälter (13) und der Staubabscheider (15) müssen jeden Monat gereinigt werden.

- Ziehen Sie den Öffnungsklips des Staubbehälters (13c) zum Öffnen nach oben - Abb. 16.
- Nehmen Sie den Deckel (13b) ab - Abb. 17 und leeren Sie den Behälter über einem Mülleimer aus - Abb. 18a.
- Machen Sie, nachdem Sie den Staubbehälter über einem Mülleimer - 18a ausgeleert haben, die Klips der HEPA Filterkartusche (14) auf, indem Sie die an den Enden des Behälters angebrachten Öffnungsklips (13d) beide gleichzeitig nach oben ziehen - Abb. 19a.
- Nehmen Sie die HEPA Filterkassette (14) heraus - Abb. 19b.
- Drehen Sie den Behälter um und führen Sie das Zubehörteil\* (18b) in die Öffnung des Halters des Staubabschiders (17) ein - Abb. 20.
- Öffnen Sie ihn unter Beachtung der richtigen Richtung (☞) - Abb. 21.
- Nehmen Sie den Halter für den Staubabscheider (16) heraus - Abb. 22.
- Öffnen Sie die Klips des Staubabschiders (15) und unter Beachtung der richtigen Richtung (☞) - Abb. 23.
- Halten Sie anschließend den Staubbehälter (13), den Halter des Staubabschiders (16) und den Staubabscheider (15) unter fließendes Wasser oder reinigen Sie die Teile mit Seifenwasser - Abb. 24a. Trocknen Sie die Teile mit einem Tuch - Abb. 24b.
- Klipsen Sie, sobald die Teile trocken sind, den Staubabscheider (15) unter Beachtung der richtigen Richtung auf den Halter des Staubabschiders (16) und beachten Sie dabei die Verriegelungsrichtung (☞) auf - Abb. 25.
- Bringen Sie ihn wieder auf dem Staubbehälter (13) an - Abb. 26.
- Führen Sie das Zubehörteil\* (18b) in die Öffnung des Halters des Staubabschiders (17) ein - Abb. 20.
- Verschließen Sie ihn unter Beachtung der richtigen Richtung (☞) - Abb. 27.
- Klipsen Sie die HEPA Filterkartusche (14) (schwarzer Schaumstofffilter (14a) + HEPA Filter (14b)) in dem Behälter fest - Abb. 28a.
- Machen Sie den Staubbehälter (13) wieder zu und legen Sie ihn wieder in sein Fach (7) ein - Abb. 28b.

#### 2. REINIGUNG DES HEPA FILTERS (14b)

Die Luft, die wir einatmen, enthält Partikel, die Allergien hervorrufen können: Larven und Ausscheidungen von Milben, Schimmel, Pollen, Rauch und Absonderungen von Tieren (Haare, Haut, Speichel, Urin). Die kleinsten Partikel dringen tief in unsere Atemwege ein, wo sie Entzündungen hervorrufen und die gesamten Atemfunktionen negativ beeinträchtigen können. Diese besonders feinen Partikel werden durch die HEPA (High Efficiency Particulate Air Filter, Hochwirksame Feinstaubfilter) Filter ausgefiltert. Die von einem HEPA-Filter in den Raum abgegebene Luft ist reiner als die von ihm angesaugte Luft.

**Wichtig!**

Reinigen Sie die HEPA Filterkassette (14): schwarzer Schaumstofffilter (14a) und HEPA Filter (14b) jeden Monat.

- Ziehen Sie den Saugschlauch (19) aus der Ansaugöffnung (9) - Abb. 2.
- Öffnen Sie den Deckel (8) Ihres Staubsaugers.

\* je nach Modell: Spezialzubehör für bestimmte Modelle oder zukaufbare Zubehörteile.

- Entnehmen Sie den Staubbehälter (13) an der Griffzone (13a) aus seinem Fach (7) - Abb. 15.
- Ziehen Sie gleichzeitig an beiden Öffnungsklips für die HEPA Filterkartusche (13d) - Abb. 19a.
- Nehmen Sie den schwarzen Schaumstofffilter (14a) vom HEPA Filter (14b) ab - Abb. 19b.
- Drehen Sie den HEPA Filter (14b) um und klopfen Sie ihn über einem Mülleimer aus - Abb. 30.
- Kratzen Sie den Filter anschließend mit dem Zubehörteil\* (18b) unter lauwarmem Wasser ab und lassen Sie den HEPA Filter 24 Stunden lang trocknen – Abb. 31.
- Bauen Sie, sobald der Filter ganz trocken ist, die HEPA Filterkartusche (14) wieder zusammen: schwarzer Schaumstofffilter (14a) und HEPA Filter (14b) unter dem Staubbehälter (13) - Abb. 28a und legen Sie sie wieder in ihr Fach (7) ein - Abb. 28b.
- Vergewissern Sie sich vor dem Wiedereinlegen der Kartusche davon, dass der HEPA Filter\* (14b) ganz trocken ist.

**Achtung!** Vergewissern Sie sich vor der erneuten Inbetriebnahme des Geräts davon, dass das gesamte Filtersystem wieder richtig eingesetzt wurde.

### 3. AUSTAUSCH DES FILTERSYSTEMS (ART.-NR. MT0054 01)

**Wichtig!** Ersetzen Sie das Filtersystem (Ref. MT0054 01) 1 Mal pro Jahr (je nach Nutzungshäufigkeit).

- Ziehen Sie den Saugschlauch (19) aus der Ansaugöffnung (9) - Abb. 2.
- Öffnen Sie den Deckel (8) Ihres Staubsaugers.
- Nehmen Sie den Staubbehälter (13) aus seinem Fach (7) heraus - Abb. 15.

#### 3.1. HEPA FILTERKARTUSCHE (14)

- Ziehen Sie gleichzeitig an beiden Öffnungsklips für die HEPA Filterkartusche (13d) - Abb. 19a.
- Nehmen Sie den schwarzen Schaumstofffilter (14a) vom HEPA Filter (14b) ab - Abb. 19b.
- Wenn die HEPA Filterkartusche (14) (schwarzer Schaumstofffilter (14a) und HEPA Filter (14b)) beschädigt ist, muss sie in den Abfall geworfen werden - Abb. 32 und setzen Sie eine neue HEPA Filterkartusche ein (Art.-Nr. MT0054 01).
- Setzen Sie die HEPA Filterkartusche (14) wieder zusammen: schwarzer Schaumstofffilter (14a) und HEPA Filter (14b) unter dem Staubbehälter (13) - Abb. 28a und legen Sie den Behälter wieder in sein Fach (7) ein - Abb. 28b.

#### 3.2. MIKROFILTER (12)

- Öffnen Sie das Motorschutzgitter (11) - Abb. 33a.
- Nehmen Sie den Mikrofilter (12) vom Motorschutzgitter (11) ab - Abb. 33b.
- Werfen Sie den Mikrofilter\* (12) in den Müll - Abb. 33c und tauschen Sie ihn gegen einen neuen Mikrofilter (ART.-NR. MT0054 01) aus.
- Setzen Sie den neuen Mikrofilter\* (12) auf das Motorschutzgitter (11) - Abb. 33d.
- Lassen Sie die Zapfen des Motorschutzgitters (11) in die Nute des Staubbehälters (7) einrasten - Abb. 33d.
- Verriegeln Sie das Motorschutzgitter (11) - Abb. 33e.
- Vergewissern Sie sich, dass der Mikrofilter\* (12) richtig sitzt und machen Sie vor dem Schließen des Deckels (8) das Motorschutzgitter (11) wieder zu.

### REINIGUNG DES STAUBSAUGERS

- Wischen Sie das Gehäuse des Geräts und die Zubehörteile mit einem angefeuchteten weichen Tuch ab und trocknen Sie sie.
- Reiben Sie den Deckel mit einem trockenen Tuch ab - Abb. 34.
- Verwenden Sie keine aggressiven oder scheuernden Reinigungsmittel.

## 6. PANNENHILFE

**Wichtig:** Wenn die Leistung Ihres Staubsaugers nachlässt oder Sie eine Überprüfung vornehmen wollen, muss er am An/Aus Pedal ausgeschaltet werden.

### IHR STAUBSAUGER GEHT NICHT IN BETRIEB

- Das Gerät wird nicht mit Strom versorgt: überprüfen Sie, ob das Gerät richtig angeschlossen ist.

### IHR STAUBSAUGER SAUGT NICHT

- Ein Zubehörteil oder der Saugschlauch (19) sind verstopft: Entfernen Sie den Pfropfen aus dem Zubehörteil oder dem Saugschlauch (19).
- Vergewissern Sie sich, dass der Staubbehälter (13) richtig sitzt und korrekt zusammengesetzt wurde.
- Der Deckel schließt nicht richtig: Überprüfen Sie die Montage des Staubbehälters (13) und machen Sie den Deckel (8) zu.

### IHR STAUBSAUGER SAUGT WENIGER GUT, IST LAUT, PFEIFT

- Ein Zubehörteil oder der Saugschlauch sind teilweise verstopft: entfernen Sie den Pfropfen aus dem Zubehörteil oder dem Saugschlauch (19).
- Der Staubbehälter ist voll: leeren Sie ihn aus (siehe Kapitel REINIGUNG UND WARTUNG).
- Das Filtersystem ist voll: reinigen Sie die HEPA Filterkartusche (14) (siehe Kapitel REINIGUNG UND WARTUNG).
- Wenn das Problem weiterhin besteht, muss das Filtersystem ausgewechselt werden (siehe Kapitel REINIGUNG UND WARTUNG).
- Die elektronischen Saugkraft-Regulierung (3) steht auf Position Min: Stellen Sie die Leistung mit dem elektronischen Wählschalter höher ein (ausgenommen beim Absaugen von empfindlichen Stoffen).
- Der mechanische Schieberegler steht offen: Machen Sie die mechanische Saugkraft-Regulierung am Griff zu - Abb. 9.
- Vergewissern Sie sich, dass der Staubbehälter (13) richtig in das Fach für den Staubbehälter (7) eingesetzt wurde.

**DER DECKEL LÄSST SICH NICHT SCHLIESSEN**

- Vergewissern Sie sich, dass der Staubbehälter (13) richtig in das Fach für den Staubbehälter (7) eingesetzt wurde.

**DIE DÜSE LÄSST SICH NUR SCHWER BEWEGEN**

- Machen Sie den mechanischen Schieberegler am Griff auf oder setzen Sie die Leistung herab - Abb. 9.
- Vergewissern Sie sich, dass die Einstellung (Bürste ausgefahren / Bürste eingefahren) des Saugteils für alle Böden (22) der gereinigten Bodenfläche auch wirklich entspricht.

**DAS STROMKABEL WIRD NICHT VOLLSTÄNDIG EINGEZOGEN**

- Das Stromkabel wird nur langsam eingezogen: Ziehen Sie das Stromkabel wieder heraus und treten Sie auf das Pedal zum Einziehen des Stromkabels (4).

**WENN SICH IHR STAUBSAUGER BEIM STAUBSAUGEN SELBSTTÄTIG AUSSCHALTET**

- In diesem Fall ist der Überhitzungsschutz in Betrieb gegangen. Überprüfen Sie, ob nicht das Rohr und der Schlauch verstopft sind oder die Staubbox und die Filter voll sind. Lassen Sie den Staubsauger 30 Minuten lang abkühlen und nehmen Sie ihn dann wieder in Betrieb.

Wenn das Problem weiterhin besteht, muss der Staubsauger zum nächstgelegenen zugelassenen Kundendienstcenter von Moulinex gebracht werden. Eine Liste der zugelassenen Servicezentren erhalten Sie vom Verbraucherdienst von Moulinex, dessen Daten Sie auf der beiliegenden, internationalen Garantiekarte finden.

**GARANTIE**

- Dieses Gerät ist ausschließlich für den Haushalts- und Hausgebrauch bestimmt: bei unsachgemäßer oder der Gebrauchsanweisung nicht entsprechender Nutzung übernimmt Moulinex keinerlei Haftung und die Garantie erlischt.
- Lesen Sie die Gebrauchsanweisung vor der ersten Inbetriebnahme des Geräts aufmerksam durch: bei unsachgemäßem Gebrauch entgegen der Gebrauchsanweisung übernimmt Moulinex keine Haftung.

**7. DIE ZUBEHÖRTEILE\***

ZUBEHÖR*	VERWENDUNG	VORBEREITUNG DES ZUBEHÖRS	WO KANN MAN ES ERWERBEN ?
Polsterdüse	Zum Reinigen von Möbeln.	Stecken Sie die Polsterdüse an das Ende des Saugschlauchs.	Zugelassene Servicezentren von Moulinex. (Eine Liste der zugelassenen Servicezentren erhalten Sie vom Verbraucherdienst von Moulinex, dessen Daten Sie auf der beiliegenden, internationalen Garantiekarte finden.)
Kombinierte Fugendüse und Minibürste	Für Ecken und schwer zugängliche Stellen.	Stecken Sie die Kombinierte Fugendüse und Minibürste an das Ende des Griffs oder des Saugschlauchs.	
Parkettdüse	Für empfindliche Böden.	Stecken Sie die Parkettdüse an das Ende des Saugschlauchs.	
Mini-Turbobürste	Zur gründlichen Reinigung von Möbelstoffen.	Stecken Sie die Mini-Turbobürste an das Ende des Saugschlauchs.	
Turbobürste	Zum Entfernen von eingetretenen Fäden und Tierhaaren aus Teppichen und Teppichböden.	Stecken Sie die Turbobürste an das Ende des Saugschlauchs.	

**8. UMWELT**

- Nach den gültigen Bestimmungen müssen nicht mehr betriebsfähige Geräte endgültig aus dem Verkehr gezogen werden: stecken Sie das Gerät aus und schneiden Sie das Stromkabel durch, bevor Sie das Gerät wegwerfen.

- Umwelt: Richtlinie 2002/95/CE.

Denken Sie an den Schutz der Umwelt!

- ① Ihr Gerät enthält zahlreiche wieder verwertbare oder recyclebare Materialien.
- ♻️ Bringen Sie das Gerät zur Entsorgung zu einer Sammelstelle Ihrer Stadt oder Gemeinde.



\* je nach Modell: Spezialzubehör für bestimmte Modelle oder zukaufbare Zubehörteile.

## 1. VEILIGHEIDSTIPS

Dit apparaat is voor uw veiligheid conform de toepasselijke normen en regelgeving (Leidraden Laag Spanning, Elektromagnetische Compatibiliteit, Milieu,...).

### GBRUIKSVORWAARDEN

- Uw stofzuiger is een elektrisch apparaat: het dient in normale gebruiksomstandigheden gebruikt te worden.
  - U dient het apparaat buiten bereik van kinderen te gebruiken en op te bergen. Laat het apparaat nooit zonder toezicht functioneren.
  - Breng de zuigmond of het uiteinde van de zuigbuis niet in de nabijheid van de ogen en oren.
  - **Gebruik de stofzuiger niet op natte oppervlakken, om water of andere vloeistoffen van welke aard dan ook, hete stoffen, bijzonder fijne stoffen (gips, cement, as), grote scherpe stukken (glas), gevaarlijke (oplossers, afbijtmiddelen...), agressieve (zuren, schoonmaakmiddelen...), brandbare en explosieve (op benzine of alcoholbasis) producten op te zuigen.**
  - Dompel het apparaat nooit in water onder, spuit geen water op het apparaat en laat het apparaat niet buiten staan.
  - Gebruik het apparaat niet indien het gevallen is en zichtbare tekenen van schade of functionele storingen vertoont.
- Open in dat geval het apparaat niet, maar stuur het naar het dichtstbijzijnde Erkende Service Center of neem contact op met de klantenservice van Moulinex.

### ELEKTRISCHE VOEDING

- Controleer of de bedrijfsspanning (voltage) van uw stofzuiger overeenkomt met die van uw installatie: u vindt deze informatie aan de onderkant van het apparaat.
- Stop het apparaat, zet het uit en trek de stekker uit het stopcontact:
  - direct na gebruik,
  - voor elke wisseling van accessoires,
  - voor elke reinigingsbeurt, onderhoud of vervangen van filter.
- Gebruik het apparaat niet indien:
  - als het snoer beschadigd is. Om gevaar te vermijden dienen de haspel en het snoer van uw stofzuiger verplicht en in hun geheel door een Erkend Service Center van Moulinex te worden vervangen.

### RÉPARATIES

Reparaties dienen alleen door vakmensen en met originele reserveonderdelen uitgevoerd te worden. Zelf een apparaat repareren kan voor de gebruiker gevaarlijk zijn.

## 2. BESCHRIJVING

- |                                                |                                                                          |
|------------------------------------------------|--------------------------------------------------------------------------|
| 1. a – Horizontale parkeerstand                | 15. Stofscheider                                                         |
| b – Verticale parkeerstand                     | 16. Steun voor de stofscheider                                           |
| 2. Aan/uit pedaal                              | 17. Vergrendeling van de steun voor de stofscheider                      |
| 3. Elektronische vermogensregelaar*            | 18. Accessoire 3 in 1* (ref. MT0054 01):                                 |
| 4. Snoerprolmechanische                        | a – Reinigingsborstel van de cycloon                                     |
| 5. Rooster luchtuitstroming                    | b – Schrapper HEPA filter + ontgrendelingsaccessoire van de stofscheider |
| 6. a – Verticale handgreep                     |                                                                          |
| b – Opklapbaar transporthandvat                |                                                                          |
| 7. Compartiment stofopvangbak                  |                                                                          |
| 8. Deksel                                      | Standaard Accessoires:                                                   |
| 9. Aanzuigopening                              | 19. Flexibele slang met kromme greep en mechanische vermogensregelaar    |
| 10. Openingsklep deksel                        | 20. Telescopische buis*                                                  |
| 11. Beschermend rooster voor motor             | 21. Buizen*                                                              |
| 12. Microfilter* (ref. MT0054 01)              | 22. Zuigmond alle ondergronden                                           |
| 13. Stofcarter                                 | 23. Zuigmond parket*                                                     |
| a – Aangrijpzone                               | 24. Spleetzuigmond met borstel*                                          |
| b – Deksel                                     | 25. Meubelzuigmond*                                                      |
| c – Openingsklemmen van het carterdeksel       | 26. Turboborstel*                                                        |
| d – Openingsklemmen van de HEPA filtercassette | 27. Mini turboborstel*                                                   |
| 14. HEPA filtercassette (ref. MT0054 01):      |                                                                          |
| a + a bis – Zwarte filterschuim                |                                                                          |
| b – HEPA filter                                |                                                                          |

### 3. VOOR HET EERSTE GEBRUIK

#### UITPAKKEN

- Haal uw apparaat uit de verpakking, bewaar uw garantiebon en lees de gebruiksaanwijzing aandachtig voordat u uw apparaat voor de eerste keer gaat gebruiken.

#### TIPS EN VOORZORGSMATREGELEN

- Het snoer dient voor elk gebruik geheel uitgerold te worden.
- U dient te voorkomen dat het snoer bekneld raakt of over scherpe hoeken loopt.
- Indien u een verlengsnoer gebruikt dient u er op te letten dat dit in perfecte staat verkeert en dat de doorsnede overeenkomt met het vermogen van uw stofzuiger.
- Uw stofzuiger is voorzien van een beveiliging die oververhitting van de motor voorkomt. In sommige gevallen (gebruik van de stang op stoelen, zittingen...) wordt de beveiliging ingeschakeld en kan het apparaat een vreemd geluid maken, dit is niet ernstig.
- Verplaats de stofzuiger niet door aan het snoer te trekken, het apparaat dient met behulp van de transportgreep te worden verplaatst.
- Til het apparaat niet aan het snoer op.
- Wanneer u de stekker van het apparaat uit het stopcontact wilt halen mag u daarbij nooit aan het snoer trekken.
- Laat uw stofzuiger nooit zonder stofcarter (13) noch zonder HEPA filtercassette (14): zwarte filterschuim (14a) en HEPA filter (14b) functioneren.
- Gebruik alleen originele Moulinex filters.
- Gebruik alleen originele Moulinex accessoires.
- Indien u moeite heeft de accessoires en filters voor deze stofzuiger te vinden, kunt u met de klantenservice van Moulinex.
- Zet uw stofzuiger na elk gebruik uit en trek de stekker uit het stopcontact.
- Zet uw stofzuiger voor onderhoud en reiniging altijd uit en trek de stekker uit het stopcontact.
- Dit apparaat is niet bedoeld om zonder hulp of toezicht gebruikt te worden door kinderen of andere personen, indien hun fysieke, zintuiglijke of mentale vermogen hen niet in staat stellen dit apparaat oop een veilige wijze te gebruiken, tenzij zij van tevoren instructies hebben ontvangen betreffende het gebruik van dit apparaat door een verantwoordelijke persoon. Er moet toezicht zijn op kinderen zodat zij niet met het apparaat kunnen spelen.

### 4. GEBRUIK

#### ASSEMBLEREN VAN DE VERSCHILLENDE ELEMENTEN VAN HET APPARAAT

- Duw de slang (19) stevig in de aanzuigopening (9) en draai tot deze vastklikt - fig.1.
- Draai de slang in de omgekeerde richting en trek om deze te verwijderen - fig.2.
- Indien uw stofzuiger is uitgerust met een telescopische buis \* (20): de afstelknop naar voren drukken, Schuif de gewenste buis lengte naar buiten en laat de knop weer los om deze te blokkeren - fig.3a. Indien dit niet het geval is assembleert u de twee buizen\* (21), door deze een weinig te draaien - fig. 3b.
- Steek het gewenste accessoire op het uiteinde van de buis:
  - Voor tapijt en kleden: gebruik de zuigmond (22) in de stand met de borstel naar binnen - fig.4.
  - Voor parketten en gladde vloeren: gebruik de zuigmond (22) in de stand met de borstel naar buiten - fig.4. of gebruik meteen de zuigmond parket\* (23).
  - Voor kleine hoekjes en moeilijk bereikbare plekken: gebruik de zuigmond met tot borstel om te vormen spleet \*(25) in de vlakke zuigmond staand.
  - Voor meubels: gebruik de borstel van de zuigmond met tot borstel om te vormen spleet \*(28) of de zuigmond voor meubilair\* (25).

**NB!** Zet uw stofzuiger altijd uit en trek de stekker uit het stopcontact voordat u de accessoires wisselt.

#### AANSLUITEN VAN HET SNOER EN AANZETTEN VAN HET APPARAAT

- Rol het snoer helemaal uit, sluit uw stofzuiger aan - fig.6 en druk op het aan/uit pedaal (2) - fig. 7.
- Stel de zuigkracht in:
  - met de elektronische vermogensregelaar\* (3): draai de knop van de elektronische regelaar \* om de zuigkracht in te stellen: naar de max stand voor vloeren en de min stand voor meubilair en kwetsbare stoffen - fig. 8.
  - met de mechanische vermogensregelaar op de greep: open het luikje van de schuifregelaar om de zuigkracht handmatig te verminderen, bijv: voor kwetsbare stoffen - fig. 9.

## OPSLAG EN TRANSPORT VAN HET APPARAAT

- Na gebruik, zet uw stofzuiger uit door op het aan/uit pedaal (2) te drukken en trek de stekker uit het stopcontact - fig. 10. Berg het snoer op door op het pedaal voor de oprollen van het snoer (4) te drukken - fig. 11.
- In de verticaalstand, plaats de zuigmond (22) in de opbergruimte onder het apparaat (1b) - fig. 12.
- In de horizontaalstand, plaats de zuigmond (22) in de opbergruimte aan de achterkant van het apparaat (1a) - fig. 13.
- Transporteer uw stofzuiger op gemakkelijke wijze dankzij de transportgrepen (6a of 6b).

## 5. REINIGING EN ONDERHOUD

**NB:** Zet uw stofzuiger voor het onderhoud of reiniging altijd uit en trek de stekker uit het stopcontact.

### 1. LEEG EN REINIG HET STOF CARTER (13) EN HET ZWARTE FILTERSCHUIM (14a)

- Neem de slang (19) uit de zuigmond (9) - fig. 2.
- Open het deksel (8) van uw stofzuiger - fig. 14.
- Neem het stofcarter (13) uit zijn compartiment (7), gebruik daarvoor de aangrijpzone (13a) - fig. 15.

#### 1.1. LEEG HET STOF CARTER

Leeg het stofcarter (13) na elk gebruik.

- Trek aan de openingsklem van het stofcarter (13c) om dit te openen - fig. 16.
- Neem het deksel af (13b) - fig. 17, en leeg het carter vervolgens boven een vuilnisemmer - fig. 18a.
- Vergewis u ervan dat er geen stof in het carter achter is gebleven, veeg daarna de rand van het carter schoon - fig. 18b.
- Sluit het stofcarter (13) en breng het weer in zijn compartiment (7) in - fig. 28b.

#### 1.2 REINIGEN VAN HET ZWARTE FILTERSCHUIM (14a)

**NB!** Om de prestaties van uw stofzuiger zo optimaal mogelijk te maken dient u het schuim (14a) telkens wanneer u het stofcarter (13) leegt te wassen.



- Trek gelijktijdig aan de openingsklemmen van de HEPA filtercassette (13d) - fig. 19a.
- Haal het zwarte filterschuim (14a) van het HEPA filter (14b) - fig. 19b.
- Was het zwarte filterschuim (14a) onder de lopende kraan, knijp het uit als ware het een spons en laat het drogen 12h - fig. 29.
- Wanneer het geheel droog is assembleert u de HEPA filtercassette (14): zwarte filterschuim (14a) en HEPA filter (14b) onder het stofcarter (13) - fig. 28a, vervolgens brengt u het stofcarter het weer in zijn compartiment (7) - fig. 28b.

**NB!** Het zwarte filterschuim (14a) dient alleen in het apparaat te worden gebracht wanneer het geheel droog is.

U kunt uw stofzuiger tijdens het drogen van het zwarte filterschuim (14a) gebruiken door het vervangende zwarte filterschuim te gebruiken: (14a bis).

#### 1.3. HET STOF CARTER (13) EN DE LUCHT/STOF SCHEIDER REINIGEN (15)

**NB:** Reinig het stofcarter (13) en de stofscheider (15) maandelijks.

- Trek aan de openingsklem van het stofcarter (13c) om deze te openen - fig. 16.
- Neem het deksel (13b) af - fig. 17, en leeg het carter vervolgens boven de vuilnisemmer - fig. 18a.
- Nadat u het stof uit het stofcarter boven een vuilnisemmer heeft geleegd - fig. 18a, maakt u de HEPA filtercassette (14) los door tegelijkertijd aan de openingsklemmen (13d) te trekken die zich aan de uiteinden van het carter bevinden - fig. 19a.
- Neem de HEPA filtercassette (14) uit - fig. 19b.
- Breng het carter weer in en plaats het accessoire\* (18b) in de sleuf voor de vergrendeling van de steun voor de stofscheider (17) - fig. 20.
- Open en neem hierbij de ontgrendel richting in acht (  ) - fig. 21.
- Neem de steun voor de stofscheider (16) uit - fig. 22.
- Maak de klemmen los en neem vervolgens de stofscheider (15) uit, neem hierbij de juiste ontgrendel richting in acht (  ) - fig. 23.
- Spoel vervolgens het stofcarter (13), de steun voor de stofscheider (16) en de stofscheider (15) met schoon water of sop om - fig. 24a. Droog deze onderdelen met een doek - fig. 24b.
- Wanneer ze droog zijn brengt u ze weer op hun plaats en klemt u de stofscheider (15) op de steun voor de stofscheider (16), waarbij u de juiste ontgrendel richting in acht neemt (  ) - fig. 25.

\* Afhankelijk van het model: het gaat om modelspecifieke voorzieningen of als optie verkrijgbare accessoires.

- Breng alles weer op het stofcarter (13) aan - fig. 26.
- Plaats het accessoire \* (18b) in de sleuf voor de vergrendeling van de steun voor de stofscheider (17) - fig. 20.
- Sluit deze waarbij u de juiste ontgrendel richting in acht neemt (  ) - fig. 27.
- Klem de HEPA filtercassette (14) (zwart filterschuim (14a) + HEPA filter (14b)) in het carter - fig. 28a.
- Sluit het stofcarter (13) wederom en plaats het weer in zijn compartiment (7) - fig. 28b.

## 2. HET HEPA FILTER (14b) REINIGEN

De lucht die wij inademen, bevat deeltjes die allergen kunnen zijn: larven en uitwerpselen van huismijt, schimmel, pollen, rook en dierlijke residuen (haren, huid, speeksel, urine). De fijnste deeltjes dringen diep in het ademhalingsstelsel waar zij ontstekingen kunnen veroorzaken en de ademhalingsfunctie in zijn geheel kunnen aantasten.

De HEPA-filters (High Efficiency Particulate Air Filter, ofwel Zeer efficiënte filters voor luchtdeeltjes) zorgen dat de fijnste deeltjes vastgehouden worden.

Dankzij het HEPA-filter is de in het vertrek uit te stoten lucht gezonder dan de opgezogen lucht.

**NB!** Reinig de HEPA filtercassette (14): zwart filterschuim (14a) en HEPA filter (14b) maandelijks.

- Neem de slang (19) uit de zuigopening (9) - fig. 2.
- Open het deksel (8) van uw stofzuiger.
- Neem het stofcarter (13) uit zijn compartiment (7) vooraan de aangrijpzone (13a) - fig. 15.
- Trek tegelijkertijd aan de openingsklemmen van de HEPA filtercassette (13d) - fig. 19a.
- Haal het zwarte filterschuim (14a) van het HEPA filter (14b) af - fig. 19b.
- Houdt het HEPA filter (14b) ondersteboven en klopt het boven een vuilnisemmer uit - fig. 30.
- Schraap vervolgens het filter met het accessoire\* (18b) onder lauw stromend water schoon en laat het HEPA filter vervolgens 24u drogen - fig. 31.
- Wanneer het geheel droog is monteert u de HEPA filtercassette (14): zwart filterschuim (14a) en HEPA filter (14b) weer onder het stofcarter (13) - fig. 28a, en plaatst u het carter weer in zijn compartiment (7) - fig. 28b.
- Let er goed op dat het HEPA filter (14b) geheel droog is voordat u het weer in het apparaat plaatst.

**NB!** Let er ook goed op dat het complete filtersysteem op juiste wijze is ingebracht voordat u het apparaat weer aan zet.

## 3. HET FILTERSISTEEM VERVANGEN (REF. MT0054 01)

**Belangrijk!** Vervang het filtersysteem (ref. MT0054 01) één keer per jaar (afhankelijk van de gebruiksfrequentie).

- Neem de slang (19) uit de zuigopening (9) - fig. 2.
- Open het deksel (8) van uw stofzuiger.
- Neem het stofcarter (13) uit zijn compartiment (7) - fig. 15.

### 3.1. HEPA FILTERCASSETTE (14)

- Trek tegelijkertijd aan de openingsklemmen van de HEPA filtercassette (13d) - fig. 19a.
- Haal het zwarte filterschuim (14a) van het HEPA filter (14b) - fig. 19b.
- Indien de HEPA filtercassette (14) (zwart filterschuim (14a) en HEPA filter (14b)) is beschadigd werp deze dan in de vuilnisemmer - fig. 32 en vervang hem door een nieuwe HEPA filtercassette (ref. MT0054 01).
- Monteer de HEPA filtercassette (14): zwart filterschuim (14a) en HEPA filter (14b) weer onder het stofcarter (13) - fig. 28a en plaats het carter weer in zijn compartiment (7) - fig. 28b.

### 3.2. MICROFILTER (12)

- Open het beschermrooster van de motor (11) - fig. 33a.
- Haal de microfilter\* (12) van het beschermrooster van de motor (11) - fig. 33b.
- Werp het microfilter\* (12) in de vuilnisemmer - fig. 33c en vervang het door een nieuw microfilter (REF. MT0054 01).
- Plaats het nieuwe microfilter\* (12) op het beschermrooster van de motor (11) - fig. 33d.
- Plaats de nokjes van het beschermrooster van de motor (11) in de uitsparingen van het compartiment voor het stofcarter (7) - fig. 33d.
- Vergrendel het beschermrooster van de motor (11) - fig. 33e.
- Vergewis u van de juiste plaatsing van het microfilter\* (12) en het beschermrooster van de motor (11) voordat u het deksel (8) weer sluit.

## DE STOFZUIGER REINIGEN

- Veeg het lichaam van het apparaat en de accessoires met een zachte vochtige doek af en droog ze daarna.
- Veeg het deksel met een droge doek af - fig. 34.

\* Afhankelijk van het model: het gaat om modelspecifieke voorzieningen of als optie verkrijgbare accessoires.

- Gebruik geen schurende of bijtende schoonmaakmiddelen.

## 6. STORINGEN VERHELPEN

**Belangrijk:** Zodra uw stofzuiger minder goed functioneert en voordat u iets controleert, de stofzuiger uitzetten door op het aan/uit pedaal te drukken.

### INDIEN UW STOFZUIGER NIET START

- Het apparaat krijgt geen stroom: zorg ervoor dat het apparaat op juiste wijze aangesloten is.

### INDIEN UW STOFZUIGER GEEN ZUIGKRACHT HEEFT

- Een accessoire of de slang (19) is verstopt: ontstop het accessoire of de slang (19).
- Controleer of het stofcarter (13) op zijn plaats zit en goed gemonteerd werd.
- Het deksel zit niet goed dicht: controleer plaatsing van het stofcarter (13) en sluit het deksel (8) weer.

### INDIEN UW STOFZUIGER MINDER ZUIGKRACHT HEEFT, VREEMDE GELUIDEN MAAKT OF FLUIT

- Een accessoire of de slang is deels verstopt: ontstop het accessoire of de slang (19).
- Het stofcarter is vol: leeg dit (zie hoofdstuk REINIGING EN ONDERHOUD).
- Het filtersysteem is verzadigd: reinig de HEPA filtercassette(14) (zie hoofdstuk REINIGING EN ONDERHOUD). Indien het probleem niet is opgelost vervangt u het filtersysteem (zie hoofdstuk REINIGING EN ONDERHOUD).
- De elektronische vermogensregelaar (3) staat in de min stand: verhoog het vermogen met behulp van de elektronische vermogensregelaar (behalve indien u delicate stoffen zuigt).
- De mechanische vermogensregelaar staat open: sluit de mechanische vermogensregelaar op de steel - fig. 9.
- Controleer plaatsing van het stofcarter (13) in het stofcarter compartiment (7).

### INDIEN HET DEKSEL NIET SLUIT

- Controleer plaatsing van het stofcarter (13) in het stofcarter compartiment (7).

### INDIEN HET MOEILIK IS DE ZUIGMOND TE VERPLAATSSEN

- Open de mechanische vermogensregelaar op de steel of verminder het vermogen - fig. 9.
- Controleer of de stand (borstel in / borstel uit) van de zuigmond voor alle ondergronden (22) overeenkomt met de te reinigen ondergrond.

### INDIEN HET SNOER NIET GEHEEL OPROLT

- Het snoer wordt bij het binnen komen belemmerd: trek het snoer weer uit en druk op de oprolknop van het snoer (4).

### ALS UW STOFZUIGER TIJDENS HET ZUIGEN UITSCHAKELT

- Het beveiligingssysteem tegen oververhitting is ingeschakeld. Controleer of de buis en de slang niet verstopt zitten en het stofreservoir en de filters niet vol zijn. Laat de stofzuiger 30 minuten afkoelen, voordat u hem weer inschakelt.

Indien een probleem blijft bestaan, vertrouwt u uw stofzuiger aan het dichtstbijzijnde Erkende Moulinex Service Center toe. Neem contact op met de Moulinex Klantendienst als u de lijst van Erkende Service Centra wilt raadplegen. U vindt de contactgegevens van deze dienst op de bijgevoegde, internationale garantiekaart.



## GARANTIE

- Dit apparaat is uitsluitend bestemd voor huishoudelijk gebruik; in het geval van oneigenlijk gebruik of van gebruik niet conform met de gebruiksaanwijzing kan het merk niet aansprakelijk worden gesteld en wordt de garantie nietig verklaard.
- Lees de gebruiksaanwijzing aandachtig door voordat u uw apparaat voor het eerst gebruikt : gebruik niet conform met de gebruiksaanwijzing ontslaat Moulinex van alle verantwoordelijkheid.

## 7. DE ACCESSOIRES\*

ACCESSOIRES*	GEBRUIK	PLAATSING VAN HET ACCESSOIRE	AANKOOPPLAATS
Meubelzuigmond	Voor het reinigen van meubels.	Steek de meubelzuigmond op het uiteinde van de buis.	
Spleetzuigmond met borstel	Voor kleine hoekjes en moeilijk te bereiken plekken.	Steek spleetzuigmond met borstel op het uiteinde van de greep of buis.	Erkende Moulinex Service Centra (Neem contact op met de Moulinex Klantendienst, indien u de lijst van Erkende Service Centra wilt raadplegen. U vindt de contactgegevens van deze dienst op de bijgevoegde, internationale garantietaart.)
Zuigmond parket	Voor kwetsbare vloeroppervlakken.	Steek de zuigmond parket op het uiteinde van de buis.	
Mini-turboborstel	Voor een diepe reinigende werking op meubelstoffen.	Steek de mini-turboborstel op het uiteinde van de buis.	
Turboborstel	Voor het zuigen van draden en dierenhaar uit tapijten en kleden.	Steek de turboborstel op het uiteinde van de buis.	

## 8. MILIEU

- Conform de geldende regelgeving dient elk in onbruik geraakte apparaat definitief onbruikbaar gemaakt te worden: trek de stekker uit het stopcontact en knip het snoer door voordat u het apparaat wegdoet.

- Milieu: Leidraad 2002/95/CE.

Help mee het milieu te beschermen!

① Uw apparaat bevat talrijke materialen die opnieuw gebruikt of gerecycled kunnen worden.

➡ Breng het naar een daarvoor ingericht verzamelpunt zodat het op juiste wijze verwerkt kan worden.



## 1. CONSIGLI DI SICUREZZA

Per garantire la sicurezza degli utilizzatori, questo apparecchio è conforme alle norme e ai regolamenti applicabili (Direttive Bassa Tensione, Compatibilità elettromagnetica, Ambiente,...).

### CONDIZIONI D'UTILIZZO

- Questo aspirapolvere è un apparecchio elettrico: deve essere utilizzato in normali condizioni d'utilizzo.
  - Utilizzare e riporre l'apparecchio fuori dalla portata dei bambini. Non lasciare mai l'apparecchio in funzione incustodito.
  - Non tenere la bocchetta o l'estremità del tubo a portata di occhi e orecchie.
  - **Non aspirare superfici bagnate, acqua o liquidi di qualunque natura, sostanze calde, sostanze molto sottili (gesso, cemento, cenere...), grossi rifiuti taglienti (vetro), prodotti nocivi (solventi, abrasivi...), aggressivi (acidi, detergenti...), infiammabili ed esplosivi (a base di benzina o di alcol).**
  - Non immergere mai l'apparecchio in acqua, non schizzare acqua sull'apparecchio e non conservarlo all'esterno.
  - Non utilizzare l'apparecchio se è caduto e presenta deterioramenti visibili o anomalie di funzionamento.
- In questo caso, non aprire l'apparecchio, ma inviarlo al Centro Assistenza autorizzato più vicino o contattare il servizio consumatori Moulinex.

### ALIMENTAZIONE ELETTRICA

- Verificare che la tensione d'utilizzo (voltaggio) dell'aspirapolvere corrisponda a quella dell'impianto usato: questa informazione si trova sotto l'apparecchio.
- Spegner e scollegare l'apparecchio togliendo la spina dalla presa di corrente:
  - immediatamente dopo l'uso,
  - prima di ogni sostituzione di accessorio,
  - prima di ogni operazione di pulizia, manutenzione o sostituzione del filtro.
- Non utilizzare l'apparecchio:
  - se il cavo è danneggiato. Per evitare pericoli, il gruppo avvolgicavo e cavo dell'aspirapolvere deve essere sostituito obbligatoriamente da un Centro Assistenza autorizzato Moulinex.

### RIPARAZIONI

Le riparazioni devono essere effettuate solo da specialisti con pezzi di ricambio originali.

Riparare un apparecchio da soli può costituire un pericolo per l'utilizzatore.

## 2. DESCRIZIONE

- |                                                      |                                                                                 |
|------------------------------------------------------|---------------------------------------------------------------------------------|
| 1. a - Parcheggio orizzontale                        | 15. Separatore di polvere,                                                      |
| b - Parcheggio verticale                             | 16. Supporto separatore di polvere,                                             |
| 2. Pedale On/Off                                     | 17. Fermo del supporto separatore di polvere,                                   |
| 3. Variatore elettronico di potenza*                 | 18. Accessorio 3 in 1 (rif. MT0054 01) :                                        |
| 4. Pedale avvolgicavo                                | a- spazzola di pulizia del ciclone                                              |
| 5. Griglia di uscita dell'aria                       | b- raschietto filtro HEPA + accessorio di sbloccaggio del separatore di polvere |
| 6. a – Maniglia di trasporto verticale               |                                                                                 |
| b – Maniglia di trasporto orizzontale mobile         |                                                                                 |
| 7. Vano del contenitore raccogli-polvere             |                                                                                 |
| 8. Coperchio                                         | Accessori standard:                                                             |
| 9. Apertura di aspirazione                           | 19. Flessibile con impugnatura e variatore meccanico di potenza                 |
| 10. Tasto di apertura del coperchio                  | 20. Tubo telescopico*                                                           |
| 11. Griglia di protezione del motore                 | 21. Tubi*                                                                       |
| 12. Microfiltro* (rif. MT0054 01)                    | 22. Spazzola pavimenti                                                          |
| 13. Contenitore raccogli-polvere                     | 23. Spazzola parquet*                                                           |
| a- Zona di presa,                                    | 24. Bocchetta a lancia convertibile in spazzolina*                              |
| b- coperchio,                                        | 25. Bocchetta imbottiti*                                                        |
| c- clip di apertura del coperchio dell'alloggiamento | 26. Turbospazzola*                                                              |
| d- clip di apertura della cassetta filtro HEPA       | 27. Mini turbospazzola*                                                         |
| 14. Cassetta filtro HEPA (rif. MT0054 01) :          |                                                                                 |
| a + abis - Filtro in schiuma nero                    |                                                                                 |
| b- Filtro HEPA                                       |                                                                                 |

### 3. PRIMA DEL PRIMO UTILIZZO

#### DISIMBALLAGGIO

- Disimballare l'apparecchio, conservare il buono di garanzia e leggere attentamente le istruzioni per l'uso prima di usare l'apparecchio per la prima volta.

#### CONSIGLI E PRECAUZIONI

- Prima di ogni utilizzo, il cavo deve essere completamente srotolato.
  - Non bloccarlo e non passarlo su spigoli taglienti.
  - Se si utilizza una prolunga elettrica, assicurarsi che sia in perfetto stato e con una sezione adatta alla potenza dell'aspirapolvere.
  - L'aspirapolvere è dotato di una protezione che evita il surriscaldamento del motore. In alcuni casi (utilizzo dell'impugnatura su poltrone, sedie...) la protezione si attiva e l'apparecchio può emettere un rumore insolito che non è grave.
  - Non spostare l'aspirapolvere tirandolo per il cavo, l'apparecchio deve essere spostato usando la sua maniglia di trasporto.
  - Non utilizzare il cavo per sollevare l'apparecchio.
  - Non staccare mai l'apparecchio dalla corrente tirando il cavo.
  - Non fate mai funzionare l'aspirapolvere senza contenitore raccogliopolvere (13) né senza cassetta filtro HEPA (14) : filtro in schiuma nero (14a) e filtro HEPA (14b).
  - Utilizzate solo filtri originali Moulinex.
  - Utilizzare solo accessori originali Moulinex.
  - In caso di difficoltà nel trovare gli accessori e i filtri per questo aspirapolvere, contattare il servizio consumatori Moulinex.
  - Spegnerne l'aspirapolvere e staccarlo dalla corrente dopo ogni utilizzo.
  - Spegnerne l'aspirapolvere e staccarlo sempre dalla corrente prima di operazioni di manutenzione o pulizia.
  - Questo apparecchio non deve essere utilizzato da persone (compresi i bambini) con capacità fisiche, sensoriali o mentali ridotte o da persone prive di esperienza o di conoscenza, a meno che una persona responsabile della loro sicurezza li sorvegli o li abbia preventivamente informati sull'utilizzo dell'apparecchio.
- È opportuno sorvegliare i bambini per assicurarsi che non giochino con l'apparecchio.

### 4. USO

#### ASSEMBLAGGIO DEGLI ELEMENTI DELL'APPARECCHIO

- Incastare con decisione il tubo flessibile (19) nell'apertura di aspirazione (9) e ruotare fino allo scatto della chiusura automatica - fig.1
- Per staccarlo, ruotare nel senso opposto e tirare - fig.2.
- Se l'aspirapolvere è dotato del tubo telescopico\* (20): spingere il pulsante di regolazione in avanti, estrarre il tubo alla lunghezza desiderata poi rilasciare il pulsante per bloccarlo - fig.3a. Altrimenti, assemblare i due tubi\* (21), girando leggermente - fig. 3b.
- Infilare l'accessorio adatto sull'estremità del tubo:
  - Per i tappeti e moquette: utilizzare la spazzola (22) nella posizione con le setole rientrate - fig. 4.
  - Per i parquet e suoli lisci: utilizzare la spazzola (22) nella posizione con le setole estratte - fig. 4 o utilizzare direttamente la spazzola parquet\* (23).
  - Per gli angolini e i punti difficili da raggiungere: utilizzare la bocchetta a lancia convertibile in spazzola\* (24) in posizione bocchetta piatta.
  - Per i mobili: utilizzare la spazzolina della bocchetta a lancia convertibile\* (24) o la bocchetta imbottiti\* (25).

**Attenzione!** Spegnerne l'aspirapolvere e staccarlo sempre dalla corrente prima di cambiare accessorio.

#### COLLEGAMENTO DEL CAVO E ACCENSIONE DELL'APPARECCHIO

- Srotolare completamente il cavo, collegare l'aspirapolvere alla corrente - fig.6 e premere il pedale On/Off (2) - fig. 7.
- Regolare la potenza d'aspirazione:
  - con il variatore elettronico di potenza\* (3): girare il bottone del variatore elettronico\* per regolare la potenza d'aspirazione: verso la posizione max. per i pavimenti e sulla posizione min. per i mobili e i tessuti delicati - fig. 8.
  - con il variatore meccanico di potenza dell'impugnatura: aprire l'aletta del cursore di regolazione per diminuire manualmente la potenza d'aspirazione, es: sulle superfici delicate... - fig. 9.

#### RIPORRE E TRASPORTARE L'APPARECCHIO

- Dopo l'uso, spegnere l'aspirapolvere premendo il pedale On/Off (2) e staccarlo dalla corrente - fig. 10.
- Ritirare il cavo premendo sul pedale avvolgicavo (4) - fig. 11.
- In posizione verticale, mettere la spazzola (22) nel suo alloggiamento sotto l'apparecchio (1b) - fig. 12.
- In posizione orizzontale, mettere la spazzola (22) nel suo alloggiamento sul retro dell'apparecchio (1a) - fig. 13.
- Si può trasportare facilmente l'aspirapolvere grazie alle sue maniglie di trasporto (6a o 6b).

## 5. PULIZIA E MANUTENZIONE

**Importante:** Spegnete l'aspirapolvere e staccatelo sempre dalla corrente prima di operazioni di manutenzione o di pulizia.

### 1. SVUOTARE E PULIRE IL CONTENITORE RACCOGLIPOLVERE (13) E IL FILTRO IN SCHIUMA NERO (14a)

- Estraiete il flessibile (19) dall'apertura d'aspirazione (9) - fig. 2.
- Aprite il coperchio (8) dell'aspirapolvere - fig. 14
- Togliete il contenitore raccogli polvere (13) dal suo alloggiamento (7) usando la zona di presa (13a) - fig. 15.

#### 1.1. SVUOTARE IL CONTENITORE RACCOGLIPOLVERE

Svuotate il contenitore raccogli polvere (13) dopo ogni utilizzo.

- Tirate sulla clip di apertura del contenitore raccogli polvere (13c) per aprirlo - fig. 16.
- Togliete il coperchio (13b) - fig. 17, poi svuotate il contenitore sopra una pattumiera - fig. 18a.
- Assicuratevi che non resti polvere nel contenitore, poi pulite il bordo del contenitore - fig. 18b.
- Richiudete il contenitore raccogli polvere (13) e rimettetelo nel suo alloggiamento (7) - fig. 28b.

#### 1.2. PULIZIA DEL FILTRO IN SCHIUMA NERO (14a)

**Importante!** Per ottimizzare le prestazioni dell'aspirapolvere, ricordatevi di lavare la schiuma (14a) dopo ogni svuotamento del contenitore raccogli polvere.





- Tirate contemporaneamente sulle clip di apertura della cassetta filtro HEPA (13d) - fig. 19a.
- Separate il filtro in schiuma nero (14a) dal filtro HEPA (14b) - fig. 19b.
- Lavate il filtro in schiuma nero (14a) sotto il rubinetto d'acqua corrente, strizzatelo come una spugna e fatelo asciugare per 12 ore - fig. 29.
- Una volta che è completamente asciutto, assemblate la cassetta filtro HEPA (14): filtro in schiuma nero (14a) e filtro HEPA (14b) sotto il contenitore raccogli polvere (13) - fig. 28a, poi rimettete il contenitore nel suo alloggiamento (7) - fig. 28b.

**Attenzione!** Il filtro in schiuma nero (14a) deve essere rimesso nell'apparecchio solo quando è completamente asciutto.

Potete utilizzare l'aspirapolvere durante l'asciugatura del filtro in schiuma nero (14a) utilizzando il filtro in schiuma nero di ricambio (14a bis).

### 1.3. PULITE IL CONTENITORE RACCOGLIPOLVERE (13) E IL SEPARATORE ARIA/ POLVERE (15)

**Importante:** Procedete alla pulizia del contenitore raccogli polvere (13) e del separatore di polvere (15) ogni mese.

- Tirate sulla clip di apertura del contenitore raccogli polvere (13c) per aprirlo - fig. 16.
- Togliete il coperchio (13b) - fig. 17, poi svuotate il contenitore sopra una pattumiera - fig. 18a.
- Dopo avere svuotato la polvere del contenitore sopra una pattumiera - fig. 18a, sganciate la cassetta filtro HEPA (14), tirando contemporaneamente sulle clip di apertura (13d) situate alle estremità del contenitore - fig. 19°.
- Togliete la cassetta filtro HEPA (14) - fig. 19b.
- Girate il contenitore e mettete l'accessorio\* (18b) nella fessura del fermo del supporto separatore di polvere (17) - fig. 20.
- Aprite rispettando il senso di sbloccaggio (  ) - fig. 21.
- Togliete il supporto separatore di polvere (16) - fig. 22.
- Sganciate poi togliete il separatore di polvere (15) rispettando il senso di sbloccaggio (  ) - fig. 23.
- Passate poi il contenitore raccogli polvere (13), il supporto separatore di polvere (16) e il separatore di polvere (15) sotto acqua corrente o lavateli con acqua e sapone - fig. 24a. Asciugateli con uno straccio - fig. 24b.
- Una volta asciutti, rimetteteli a posto poi agganciate il separatore di polvere (15) sul supporto separatore di polvere (16), rispettando il senso di bloccaggio (  ) - fig. 25.
- Rimetteteli sul contenitore raccogli polvere (13) - fig. 26.
- Mettete l'accessorio\* (18b) nella fessura del fermo del supporto del separatore di polvere (17) - fig. 20.
- Chiudete rispettando il senso di bloccaggio (  ) - fig. 27.
- Agganciate la cassetta filtro HEPA (14) (filtro in schiuma nero (14a) + filtro HEPA (14b)) nel contenitore - fig. 28a.
- Richiudete il contenitore raccogli polvere (13) e rimettetelo nel suo alloggiamento (7) fig. 28b.

### 2. PULITE IL FILTRO HEPA (14b)

L'aria che respiriamo contiene particelle che possono essere allergene: le larve e le deiezioni di acari, le muffe, il polline, i funghi e i residui animali (peli, pelle, saliva, urina). Le particelle più sottili penetrano profondamente nell'apparato respiratorio, dove possono provocare un'inflammatione e alterare la funzione respiratoria nel suo complesso.

I filtri HEPA (High Efficiency Particulate Air Filter, ovvero filtri ad Alta Efficacia per le Particelle Aeree) permettono di trattenere le particelle più sottili. Grazie al filtro HEPA, l'aria rilasciata nell'ambiente è più sana dell'aria aspirata.

**Importante!** Procedete alla pulizia della cassetta filtro HEPA (14): filtro in schiuma nero (14a) e filtro HEPA (14b) ogni mese.

IT

- Estraiete il flessibile (19) dall'apertura d'aspirazione (9) - fig. 2.
- Aprite il coperchio (8) dell'aspirapolvere.
- Togliete il contenitore raccogli-polvere (13) dal suo alloggiamento (7) usando la zona di presa (13a) - fig. 15.
- Tirate contemporaneamente sulle clip di apertura della cassetta filtro HEPA (13d) - fig. 19a.
- Separate il filtro in schiuma nero (14a) dal filtro HEPA (14b) - fig. 19b.
- Girate il filtro HEPA (14b), e picchiettatelo sopra una pattumiera - fig. 30.
- Grattate poi il filtro con l'accessorio\* (18b) sotto acqua tiepida, poi lasciate asciugare il filtro HEPA per 24 ore - fig. 31.
- Una volta che è completamente asciutto, assemblate la cassetta filtro HEPA (14): filtro in schiuma nero (14a) e filtro HEPA (14b) sotto il contenitore raccogli-polvere (13) - fig. 28a, poi rimettete il contenitore nel suo alloggiamento (7) - fig. 28b.
- Verificate che il filtro HEPA (14b) sia completamente asciutto prima di rimetterlo nell'apparecchio.

**Attenzione!** Verificare che tutto il sistema filtrante sia ben posizionato prima di riavviare l'apparecchio.

### 3. SOSTITUIRE IL SISTEMA FILTRANTE (RIF. MT0054 01)

**Importante!** Sostituire il sistema di filtraggio (rif. MT0054 01) 1 volta all'anno (a seconda della frequenza d'uso).

- Estraiete il flessibile (19) dall'apertura d'aspirazione (9) - fig. 2.
- Aprite il coperchio (8) dell'aspirapolvere.
- Togliete il contenitore raccogli-polvere (13) dal suo alloggiamento (7) - fig. 15.

#### 3.1. CASSETTA FILTRO HEPA (14)

- Tirate contemporaneamente sulle clip di apertura della cassetta filtro HEPA (13d) - fig. 19a.
- Separate il filtro in schiuma nero (14a) dal filtro HEPA (14b) - fig. 19b.
- Se la cassetta filtro HEPA (14) (filtro in schiuma nero (14a) e filtro HEPA (14b)) è danneggiata, buttatela nella pattumiera - fig. 32 e sostituirla con una nuova cassetta filtro HEPA (rif. MT0054 01).
- Assemblate la cassetta filtro HEPA (14): filtro in schiuma nero (14a) e filtro HEPA (14b) sotto il contenitore raccogli-polvere (13) - fig. 28a poi rimettete il contenitore nel suo alloggiamento (7) - fig. 28b.

#### 3.2. MICROFILTRO (12)

- Aprite la griglia di protezione del motore (11) - fig. 33a.
- Separate il microfiltro\* (12) dalla griglia di protezione del motore (11) - fig. 33b.
- Buttate il microfiltro\* (12) nella pattumiera - fig. 33c e sostituitelo con un microfiltro nuovo (RIF. MT0054 01).
- Mettete il microfiltro\* (12) nuovo sulla griglia di protezione del motore (11) - fig. 33d.
- Posizionate la griglia di protezione del motore (11) nelle tacche dell'alloggiamento raccogli-polvere (7) - fig. 33d.
- Bloccate la griglia di protezione del motore (11) - fig. 33e.
- Assicuratevi del corretto posizionamento del microfiltro\* (12) e della griglia di protezione del motore (11) prima di richiudere il coperchio (8).

### PULIRE L'ASPIRAPOLVERE

- Pulite il corpo dell'apparecchio e gli accessori con uno straccio morbido e umido, poi asciugateli.
- Pulite il coperchio con uno straccio asciutto - fig. 34.
- Non usate prodotti detergenti, aggressivi o abrasivi.

## 6. RISOLUZIONE DEI PROBLEMI

**Importante:** Non appena l'aspirapolvere funziona meno bene e prima di qualsiasi verifica, spegnerlo premendo il pedale On/Off.

### SE L'ASPIRAPOLVERE NON PARTE

- L'apparecchio non è alimentato: verificare che l'apparecchio sia correttamente collegato alla corrente.

### SE L'ASPIRAPOLVERE NON ASPIRA

- Un accessorio o il flessibile (19) è ostruito: sturate l'accessorio o il flessibile (19).
- Verificate che il contenitore raccogli-polvere (13) sia presente e ben assemblato.
- Il coperchio è chiuso male: verificate il posizionamento del contenitore raccogli-polvere (13) e richiudete il coperchio (8).

### SE L'ASPIRAPOLVERE ASPIRA MENO BENE, FA RUMORE, FISCHIA

- Un accessorio o il flessibile è parzialmente ostruito: sturate l'accessorio o il flessibile (19).
  - Il contenitore raccogli-polvere è pieno: svuotatelo (vedere capitolo PULIZIA E MANUTENZIONE).
  - Il sistema filtrante è saturo: pulite la cassetta filtro HEPA (14) (vedere capitolo PULIZIA E MANUTENZIONE).
- Se il problema persiste, cambiate il sistema filtrante (vedere capitolo PULIZIA E MANUTENZIONE).

\* Secondo i modelli: si tratta di equipaggiamenti specifici per alcuni modelli o di accessori disponibili in opzione.

- Il variatore elettronico di potenza (3) è sulla posizione min: aumentate la potenza usando il variatore elettronico di potenza (a meno che stiate aspirando tessuti delicati).
- Il variatore meccanico di potenza è aperto: chiudete il variatore meccanico di potenza dell'impugnatura - fig. 9.
- Verificate che il contenitore raccogliipolvere (13) sia ben posizionato nell'alloggiamento raccogliipolvere (7).

### SE IL COPERCHIO NON SI CHIUDE

- Verificate che il contenitore raccogliipolvere (13) sia ben posizionato nell'alloggiamento raccogliipolvere (7).

### SE LA BOCCHETTA È DIFFICILE DA SPOSTARE

- Aprite il variatore meccanico di potenza dell'impugnatura o diminuite la potenza - fig. 9.
- Verificate che la posizione (setole rientrate/ setole estratte) della spazzola pavimenti (22) corrisponda alla superficie da pulire.

### SE IL CAVO NON RIENTRA TOTALMENTE

- Il cavo è riavvolto in modo rallentato: estraete nuovamente il cavo e premete il pedale avvolcavo (4).

### SE L'ASPIRAPOLVERE SI SPEGNE DURANTE L'ASPIRAZIONE

- La sicurezza termica ha funzionato. Verificare che il tubo e il flessibile non siano ostruiti o che la cassetta per la polvere e i filtri non siano pieni. Lasciate raffreddare 30 minuti prima di rimettere in funzione l'aspirapolvere.

Se persiste un problema, portare l'aspirapolvere al Centro Assistenza Autorizzato Moulinex più vicino. Per un elenco dei centri assistenza autorizzati, contattare il servizio consumatori al recapito indicato nel certificato di garanzia internazionale allegato.

### GARANZIA

- Questo apparecchio è riservato unicamente a un uso casalingo e domestico; in caso d'utilizzo non appropriato o non conforme alle istruzioni per l'uso, il fabbricante non si assume nessuna responsabilità e la garanzia è annullata.
- Leggere attentamente le istruzioni per l'uso prima di usare l'apparecchio per la prima volta: un utilizzo non conforme alle istruzioni per l'uso solleverebbe Moulinex da ogni responsabilità.

## 7. GLI ACCESSORI\*

ACCESSORI*	USO	POSIZIONAMENTO DEGLI ACCESSORI	LUOGHI DI ACQUISTO
Bocchetta imbottiti	Per pulire i mobili.	Infilare la bocchetta imbottiti sull'estremità del tubo.	
Bocchetta a lancia convertibile in spazzolina	Per raggiungere gli angolini e i punti di difficile accesso.	Infilare la bocchetta a lancia convertibile in spazzolina sull'estremità dell'impugnatura o del tubo.	
Spazzola parquet	Per i pavimenti delicati.	Infilare la spazzola parquet sull'estremità del tubo.	Centri assistenza autorizzati Moulinex (Per un elenco dei centri assistenza autorizzati, contattare il servizio consumatori al recapito indicato nel certificato di garanzia internazionale allegato.)
Mini turbospazzola	Per pulire in profondità i tessuti d'arredamento	Infilare la mini turbospazzola sull'estremità del tubo.	
Turbospazzola	Per togliere i fili e i peli di animali incastrati nei tappeti e nelle moquette.	Infilare la turbospazzola sull'estremità del tubo.	

## 8. AMBIENTE

• Conformemente alla normativa in vigore, qualsiasi apparecchio fuori uso deve essere reso definitivamente inutilizzabile: staccare e tagliare il cavo prima di buttare l'apparecchio.

- Ambiente: Direttiva 2002/95/CE.

Contribuiamo alla protezione dell'ambiente!

① L'apparecchio contiene numerosi materiali valorizzabili o riciclabili.

➡ Portarlo in un punto di raccolta perché sia effettuato il suo trattamento.



## 1. CONSEJOS DE SEGURIDAD

Por su seguridad, este aparato cumple las normas y reglamentos aplicables (Directivas Base Tensión, Compatibilidad Electromagnética, Medio ambiente...).

### CONDICIONES DE USO

- Su aspiradora es un aparato eléctrico, por lo que debe utilizarse en las condiciones normales de uso.
- Utilice y guarde el aparato fuera del alcance de los niños. No deje nunca el aparato en funcionamiento sin vigilancia.
- No coloque la boca o la extremidad del tubo cerca de los ojos o de las orejas.
- **No aspire superficies mojadas, con agua o líquidos, independientemente de su naturaleza, sustancias calientes, sustancias ultrafinas (yeso, cemento, cenizas...), restos grandes cortantes (vidrio), productos nocivos (disolventes, decapantes...), agresivos (ácidos, limpiadores...), inflamables y explosivos (a base de gasolina o de alcohol).**
- No sumerja nunca el aparato en el agua, no salpique con agua el aparato y no lo guarde en el exterior.
- No utilice el aparato si ha caído y presenta daños visibles o anomalías en su funcionamiento. En este caso, no abra el aparato, llévelo al Centro de Servicio Autorizado más cercano o póngase en contacto con el servicio al consumidor de Moulinex.

### ALIMENTACIÓN ELÉCTRICA

- Asegúrese de que la tensión de uso (voltaje) de su aspirador se corresponde con la de su instalación. Encontrará esta información debajo del aparato.
- Pare y desenchufe el aparato retirándolo de la toma de corriente:
  - inmediatamente después de utilizarlo,
  - antes de cambiar los accesorios,
  - antes de cada limpieza, mantenimiento o cambio de filtro.
- No utilice el aparato:
  - en caso de que el cable esté dañado. Para evitar cualquier peligro, el sistema de recogida y el cable de su aspiradora deberán cambiarse obligatoriamente en un Centro de Servicio Autorizado Moulinex.

### REPARACIONES

Las reparaciones sólo deberán ser realizadas por especialistas con piezas de recambio originales. Reparar un aparato usted mismo puede provocar un peligro para el usuario.

## 2. DESCRIPCIÓN

- |                                                  |                                                                              |
|--------------------------------------------------|------------------------------------------------------------------------------|
| 1. a - Soporte horizontal                        | 15. Separador de polvo,                                                      |
| b - Soporte vertical                             | 16. Soporte separador de polvo,                                              |
| 2. Pedal de encendido/apagado                    | 17. Bloqueo del soporte separador de polvo                                   |
| 3. Variador electrónico de potencia*             | 18. Accesorio 3 en 1 (ref. MT0054 01):                                       |
| 4. Pedal de recogida del cable                   | a- cepillo de limpieza del cyclone                                           |
| 5. Rejilla de salida del aire                    | b- raspador del filtro HEPA + accesorio de desbloqueo del separador de polvo |
| 6. a- Asa de transporte vertical                 |                                                                              |
| b- Asa de transporte horizontal móvil            |                                                                              |
| 7. Compartimento del depósito para polvo         | Accesorios estándar:                                                         |
| 8. Tapadera                                      | 19. Tubo flexible con tobera y variador mecánico de potencia                 |
| 9. Boca de aspiración                            | 20. Tubo telescópico*                                                        |
| 10. Trampilla de apertura de la tapadera         | 21. Tubos*                                                                   |
| 11. Rejilla de protección del motor              | 22. Cepillo para todo tipo de suelos                                         |
| 12. Microfiltro* (ref. MT0054 01)                | 23. Cepillo aspirador para parquet*                                          |
| 13. Caja de polvo                                | 24. Boquilla con ranura convertible en cepillo*                              |
| a- Zona de agarre,                               | 25. Boquilla para muebles*                                                   |
| b- tapadera,                                     | 26. Turbocepillo*                                                            |
| c- clips de apertura de la tapadera de la caja   | 27. Mini-turbocepillo*                                                       |
| d- clips de apertura del casete del filtro HEPA, |                                                                              |
| 14. Casete filtro HEPA (ref. MT0054 01):         |                                                                              |
| a + a bis - Filtro de espuma negro               |                                                                              |
| b- Filtro HEPA                                   |                                                                              |

## 3. ANTES DEL PRIMER USO

### DESEMBALAJE

- Desembale el aparato, guarde el bono de garantía y lea atentamente las instrucciones de uso antes de utilizar por primera vez el aparato.

\* En función de los modelos: se trata de equipamientos específicos de algunos modelos o de accesorios disponibles opcionalmente.

## CONSEJOS Y PRECAUCIONES

- Antes de cada uso, deberá desenrollar el cable completamente.
- No lo enrede ni lo pase por aristas cortantes.
- Si utiliza un alargador eléctrico, asegúrese de que se encuentra en perfecto estado y de que su enchufe se adapta a la potencia de la aspiradora.
- Su aspiradora está equipada con una protección que evita el sobrecalentamiento del motor. En algunos casos (uso de la tobera en el sillón, asientos...), la protección se activa y el aparato puede emitir un ruido inhabitual que no tiene importancia.
- No desplace la aspiradora tirando del cable, el aparato debe desplazarse agarrándolo por su asa de transporte.
- No utilice el cable para levantar el aparato.
- No desconecte nunca el aparato tirando del cable.
- Non ponga nunca en marcha la aspiradora sin la caja de polvo (13) ni el casete del filtro HEPA (14): filtro de espuma negra (14a) y filtro HEPA (14b).
- Utilice únicamente filtros originales Moulinex.
- Utilice únicamente accesorios originales Moulinex.
- En caso de dificultad para conseguir los accesorios y los filtros para esta aspiradora, póngase en contacto con el servicio al consumidor Moulinex.
- Apague y desconecte la aspiradora después de cada uso.
- Apague y desconecte siempre la aspiradora antes de proceder a su mantenimiento o limpieza.
- Este aparato no está diseñado para ser utilizado por personas (incluidos los niños) cuyas capacidades físicas, sensoriales o mentales sean reducidas, o por personas con falta de experiencia o de conocimientos, salvo si éstas, a través de una persona responsable de su seguridad, están vigiladas o han recibido instrucciones previas relativas al uso del aparato. Se recomienda vigilar a los niños para asegurarse de que no juegan con el aparato.

## 4. UTILIZACIÓN

### MONTAJE DE LOS ELEMENTOS DEL APARATO

- Hunda fuerte el flexible (19) en la salida de ventilación (9) y gire hasta el cierre automático - fig.1.
- Para retirarlo, gire en sentido inverso y tire de él - fig.2.
- Si su aspiradora está equipada con un tubo telescópico\* (20): desplace el botón de ajuste hacia delante, ajuste el tubo a la longitud que desee y a continuación suelte el botón para bloquearlo - fig.3a. De lo contrario, monte los dos tubos\* (21), girándolos ligeramente- fig. 3b.
- Encaje el accesorio que prefiera en el extremo del tubo:
  - Para las alfombras y moquetas: utilice el cepillo (22) en posición cepillo dentro - fig.4.
  - Para los parquetés y los suelos lisos: utilice el cepillo (22) en posición cepillo fuera - fig.4. o utilice directamente el cepillo para parqueté\* (23).
  - Para los rincones y los lugares de difícil acceso: utilice la boquilla con ranura convertible en cepillo\* (24) en posición boquilla plana.
  - Para los muebles: utilice la boquilla con ranura convertible\* (24) o la boquilla para muebles\* (25).

¡Atención! Apague y desconecte siempre la aspiradora antes de cambiar de accesorio.

### CONEXIÓN DEL CABLE Y PUESTA EN MARCHA DEL APARATO

- Desenrolle completamente el cable, conecte la aspiradora- fig.6 y presione el pedal de encendido/apagado (2) - fig. 7.
- Ajuste la potencia de aspiración:
  - con el variador electrónico de potencia\* (3): gire el botón del variador electrónico\* para ajustar la potencia de aspiración: hacia la posición máx. para los suelos y hacia la posición mín. para los muebles y los tejidos frágiles- fig. 8.
  - con el variador mecánico de potencia de la tobera: abra la pestaña del cursor de regulación para reducir manualmente la potencia de aspiración, ej.: en las superficies frágiles... - fig. 9.

### ALMACENAMIENTO Y TRANSPORTE DEL APARATO

- Después de cada uso, apague la aspiradora presionando el pedal de encendido/apagado (2) y desconéctela - fig. 10. Guarde el cable presionando el pedal de recogida del cable (4) - fig. 11.
- En posición vertical, coloque el cepillo (22) en su soporte vertical situado debajo del aparato (1b)- fig. 12.
- En posición horizontal, coloque el cepillo (22) en su soporte situado en la parte trasera del aparato (1a)- fig. 13.
- Transporte fácilmente la aspiradora gracias a sus asas de transporte (6a ó 6b).



## 5. LIMPIEZA Y MANTENIMIENTO

**Importante:** Apague y desconecte siempre la aspiradora antes de proceder a su mantenimiento o a su limpieza.

### 1. VACÍE Y LIMPIE LA CAJA DE POLVO (13) Y EL FILTRO DE ESPUMA NEGRA (14a)

- Retire el tubo flexible (19) de la boca de aspiración (9) - fig. 2.
- Abra la tapadera (8) de la aspiradora - fig. 14.
- Retire la caja de polvo (13) de su compartimento (7) a través de la zona de agarre (13a) - fig. 15.

#### 1.1. VACÍE LA CAJA DE POLVO

Vacíe la caja de polvo (13) después de cada uso.

- Tire del clip de apertura de la caja de polvo (13c) para abrirla - fig. 16.
- Retire la tapadera (13b) - fig. 17, vacíe la caja en el cubo de basura - fig. 18a.
- Asegúrese de que no quede polvo en la caja y a continuación limpie sus bordes - fig. 18b.
- Vuelva a cerrar la caja de polvo (13) y a colocarla en su compartimento (7) - fig. 28b.

#### 1.2. LIMPIEZA DEL FILTRO DE ESPUMA NEGRA (14a)

¡Importante!

Para optimizar la eficacia de su aspiradora, procure lavar la espuma (14a) cada vez que vacíe la caja de polvo (13).





- Tire simultáneamente de los clips de apertura del casete del filtro HEPA (13d) - fig. 19a.
- Separe el filtro de espuma negra (14a) del filtro HEPA (14b) - fig. 19b.
- Lave el filtro de espuma negra (14a) debajo del grifo con agua limpia, escúrralo como una esponja y déjelo secar 12h - fig. 29.
- Una vez que esté completamente seco, colóquelo en el casete del filtro HEPA (14): filtro de espuma negra (14a) y filtro HEPA (14b) bajo la caja de polvo (13) - fig. 28a, y vuelva a colocar la caja en su compartimento (7) - fig. 28b.

¡Cuidado! Coloque el filtro de espuma negra (14a) en el aparato sólo una vez que esté completamente seco.

Mientras se seca el filtro de espuma negra (14a) puede utilizar la aspiradora con el otro filtro de espuma negra de recambio: (14a bis).

### 1.3. LIMPIE LA CAJA DE POLVO (13) Y EL SEPARADOR AIRE/POLVO (15)

**Importante:** Limpie la caja de polvo (13) y el separador de polvo (15) todos los meses.

- Tire del clip de apertura de la caja de polvo (13c) para abrirla - fig. 16.
- Retire la tapadera (13b) - fig. 17, vacíe la caja en el cubo de basura - fig. 18a.
- Tras haber vaciado el polvo de la caja en el cubo de la basura - fig. 18a, desbloquee el casete del filtro HEPA (14), tirando al mismo tiempo de los clips de apertura (13d) situados en los extremos de la caja - fig. 19a.
- Retire el casete del filtro HEPA (14) - fig. 19b.
- Déle la vuelta a la caja y coloque el accesorio\* (18b) en la ranura del bloqueo del soporte separador de polvo (17) - fig. 20.
- Ábralo respetando el sentido de desbloqueo (  ) - fig. 21.
- Retire el soporte separador de polvo (16) - fig. 22.
- Desbloquee los clips y a continuación retire el separador de polvo (15) respetando el sentido de desbloqueo (  ) - fig. -23.
- A continuación pase la caja de polvo (13), el soporte separador de polvo (16) y el separador de polvo (15) por agua limpia o jabonosa - fig. 24a. Séquelos con un paño - fig. 24b.
- Una vez secos, vuelva a colocarlos y a continuación bloquee los clips del separador de polvo (15) situados en el soporte del separador de polvo (16), respetando el sentido de bloqueo (  ) - fig. 25.
- Vuelva a colocarlos en la caja de polvo (13) - fig. 26.
- Coloque el accesorio\* (18b) en la ranura del bloqueo del soporte separador de polvo (17) - fig. 20.
- Cíerrela respetando el sentido de bloqueo (  ) - fig. 27.
- Bloquee los clips del casete del filtro HEPA (14) (filtro de espuma negra (14a) + filtro HEPA (14b))
- Vuelva a cerrar la caja de polvo (13) y a colocarla en su compartimento (7) - fig. 28b.

### 2. LIMPIE EL FILTRO HEPA (14B)

El aire que respiramos contiene partículas que pueden ser alérgicas: las larvas y deyecciones de ácaros, los mohos, el polen, los humos y los residuos animales (pelos, piel, saliva, orina). Las partículas más finas penetran profundamente en el aparato respiratorio en el que pueden provocar una inflamación y alterar la función respiratoria en conjunto.

Los filtros HEPA (High Efficiency Particulate Air Filter, es decir, filtros de Alta Eficacia para las Partículas Aéreas) permiten retener las partículas más finas. Gracias al filtro HEPA, el aire expulsado a la habitación es más sano que el aire aspirado.

\* En función de los modelos: se trata de equipamientos específicos de algunos modelos o de accesorios disponibles opcionalmente.

¡Importante! Limpie el casete del filtro HEPA (14): filtro de espuma negra (14a) y filtro HEPA (14b) todos los meses.

- Retire el tubo flexible (19) de la boca de aspiración (9) - fig. 2.
- Abra la tapadera (8) de la aspiradora.
- Retire la caja de polvo (13) de su compartimento (7) a través de la zona de agarre (13a) - fig. 15.
- Tire simultáneamente de los clips de apertura del casete del filtro HEPA (13d) - fig. 19a.
- Separe el filtro de espuma negra (14a) del filtro HEPA (14b) - fig. 19b.
- Déle la vuelta al filtro HEPA (14b), y sacúdalo en el cubo de la basura - fig. 30.
- A continuación raspe el filtro con el accesorio\* (18b) bajo el agua templada, y deje secar el filtro HEPA 24h - fig. 31.
- Una vez que esté completamente seco, colóquelo en el casete del filtro HEPA (14): filtro de espuma negra (14a) y filtro HEPA (14b) bajo la caja de polvo (13) - fig. 28a, y vuelva a colocar la caja en su compartimento (7) - fig. 28b.
- Asegúrese de que el filtro HEPA (14b) esté completamente seco antes de volverlo a colocar en el aparato.

¡Cuidado! Asegúrese de que todo el sistema de filtración se encuentra correctamente colocado antes de volver a poner en marcha el aparato.

### 3. CAMBIE EL SISTEMA DE FILTRACIÓN (REF. MT0054 01)

¡Importante! Cambie el sistema de filtración (ref. MT0054 01) 1 vez al año (según la frecuencia de uso).

- Retire el tubo flexible (19) de la boca de aspiración (9) - fig. 2.
- Abra la tapadera (8) de la aspiradora.
- Retire la caja de polvo (13) de su compartimento (7) - fig. 15.

#### 3.1. CASETE DEL FILTRO HEPA (14)

- Tire simultáneamente de los clips de apertura del casete del filtro HEPA (13d) - fig. 19a.
- Separe el filtro de espuma negra (14a) del filtro HEPA (14b) - fig. 19b.
- Si el casete del filtro HEPA (14) (filtro de espuma negra (14a) y filtro HEPA (14b)) está dañado, tírelo a la basura - fig. 32 y cámbielo por un nuevo casete de filtro HEPA (ref. MT0054 01).
- Monte el casete del filtro HEPA (14): filtro de espuma negra (14a) y filtro HEPA (14b) bajo la caja de polvo (13) - fig. 28a y a continuación vuelva a colocar la caja en su compartimento (7) - fig. 28b.

#### 3.2. MICROFILTRO (12)

- Abra la rejilla de protección del motor (11) - fig. 33a.
- Separe el microfiltro\* (12) de la rejilla de protección del motor (11) - fig. 33b.
- Tire el microfiltro\* (12) a la basura - fig. 33c y sustitúyalo por un nuevo microfiltro (REF. MT0054 01).
- Coloque el nuevo microfiltro\* (12) en la rejilla de protección del motor (11) - fig. 33d.
- Coloque las tuercas de la rejilla de protección del motor (11) en las muescas del compartimento del recipiente para polvo (7) - fig. 33d.
- Bloquee la rejilla de protección del motor (11) - fig. 33e.
- Asegúrese de que el microfiltro\* (12) y la rejilla de protección del motor (11) se encuentran bien colocados antes de volver a cerrar la tapadera (8).

#### LIMPIE LA ASPIRADORA

- Limpie el cuerpo del aparato y los accesorios con un paño suave y húmedo, y a continuación séquelo.
- Limpie la tapadera con un paño seco - fig. 34.
- No utilice productos detergentes, agresivos o abrasivos.

## 6. REPARACIÓN

Importante: Cuando la aspiradora funcione menos bien y antes de proceder a cualquier comprobación, apáguela presionando el pedal de encendido/apagado.

#### EN CASO DE QUE LA ASPIRADORA NO SE PONGA EN MARCHA

- El aparato no está conectado: asegúrese de que el aparato está enchufado correctamente.

#### SI SU ASPIRADORA NO ASPIRA

- Un accesorio o el tubo flexible (19) está obstruido: desatasque el accesorio o el tubo flexible (19).
- Asegúrese de que la caja de polvo (13) se encuentra correctamente encajada.
- La tapadera está mal cerrada: compruebe la colocación de la caja de polvo (13) y vuelva a cerrar la tapadera (8).

#### SI SU ASPIRADORA ASPIRA PEOR, HACE RUIDO O SILBA

- Un accesorio o el tubo flexible está parcialmente obstruido: desatasque el accesorio o el tubo flexible (19).
- El caja de polvo está llena: vacíela (véase capítulo LIMPIEZA Y MANTENIMIENTO).
- El sistema de filtración está saturado: limpie el casete del filtro HEPA (14) (véase capítulo LIMPIEZA Y MANTENIMIENTO). Si el problema persiste, cambie el sistema de filtración (véase capítulo LIMPIEZA Y MANTENIMIENTO).

\* En función de los modelos: se trata de equipamientos específicos de algunos modelos o de accesorios disponibles opcionalmente.

- El variador electrónico de potencia (3) se encuentra en posición de mín.: aumente la potencia con el variador electrónico de potencia (salvo si aspira tejidos frágiles).
- El variador mecánico de potencia está abierto: cierre el variador mecánico de potencia de la tobera - fig. 9.
- Asegúrese de que la caja de polvo (13) se encuentra correctamente instalada en el compartimento (7).

#### SI LA TAPADERA NO SE CIERRA

- Asegúrese de que la caja de polvo (13) se encuentra correctamente instalada en el compartimento (7).

#### SI LA ASPIRADORA RESULTA DIFÍCIL DE DESPLAZAR

- Abra el variador mecánico de potencia de la tobera o reduzca la potencia - fig. 9.
- Asegúrese de que la posición (cepillo dentro / cepillo fuera) de la boquilla para todo tipo de suelos (22) se corresponde perfectamente con la superficie de suelo que desea limpiar.

#### SI EL CABLE NO SE RECOGE TOTALMENTE

- El cable se ha ralentizado al recogerlo: vuelva a sacar el cable y presione el pedal enrollador del cable (4).

#### EN CASO DE QUE SU ASPIRADORA SE DETENGA MIENTRAS ESTÁ FUNCIONANDO

- Se ha puesto en marcha la seguridad térmica. Compruebe que el tubo y la manguera de aspiración no están obstruidos y que el compartimento de polvo y los filtros no estén saturados. Déjela enfriar 30 minutos antes de ponerla de nuevo en marcha.

En caso de que persista alguno de los problemas, lleve la aspiradora al Centro de Servicio Autorizado Moulinex más cercano. Para consultar la lista de Centros de Servicio Autorizados, póngase en contacto con Atención al Consumidor de Moulinex, cuyos datos encontrará en la tarjeta de garantía internacional adjunta.

#### GARANTÍA

- Este aparato está exclusivamente destinado a un uso doméstico; por tanto, en caso de un uso no apropiado o no conforme a las instrucciones de uso, la marca no se hace responsable y la garantía quedaría anulada.
- Lea atentamente las instrucciones de uso antes de utilizar el aparato por primera vez. Un uso no conforme a las instrucciones de uso eximiría a Moulinex de cualquier responsabilidad.

## 7. LOS ACCESORIOS\*

ACCESORIOS*	USO	INSTALACIÓN DEL ACCESORIO	LUGARES DE COMPRA
Boquilla para muebles	Para limpiar los muebles	Ajuste la boquilla para muebles al extremo del tubo	
Boquilla con ranura convertible en cepillo	Para acceder a los rincones y lugares de difícil acceso	Ajuste la boquilla con ranura convertible en cepillo al extremo de la tobera o del tubo	
Cepillo para parqueté	Para los suelos frágiles	Ajuste el cepillo para parqueté al extremo del tubo	
Mini-turbocepillo	Para limpiar en profundidad los tejidos de los muebles	Ajuste el mini-turbocepillo al extremo del tubo	
Turbocepillo	Para retirar los hilos y pelos de animales incrustados en las alfombras y las moquetas	Ajuste el turbocepillo al extremo del tubo	Centros de Servicio Autorizados Moulinex. (Para consultar la lista de Centros de Servicio Autorizados, póngase en contacto con Atención al Consumidor de Moulinex, cuyos datos encontrará en la tarjeta de garantía internacional adjunta).

## 8. MEDIO AMBIENTE

- Con arreglo a la reglamentación en vigor, cualquier aparato fuera de uso deberá volverse definitivamente inutilizable: desconecte y corte el cable antes de desechar el aparato.

• Medio ambiente: Directiva 2002/95/CE.

¡Contribuyamos a proteger el medio ambiente!

① Su aparato contiene un gran número de materiales valorizables o reciclables.

➡ Llévelo a un punto de recogida o en su defecto a un servicio técnico autorizado para que realice su tratamiento.



## 1. CONSELHOS DE SEGURANÇA

Para a sua segurança, este aparelho está em conformidade com as normas e regulamentos aplicáveis (Directivas de Baixa Tensão, Compatibilidade Electromagnética, Meio ambiente...).

### CONDIÇÕES DE UTILIZAÇÃO

- O seu aspirador é um aparelho eléctrico: deve ser utilizado nas condições normais de utilização.
- Utilize e arrume o aparelho fora do alcance das crianças. Nunca deixe o aparelho a funcionar sem vigilância.
- Mantenha a escova ou a extremidade do tubo afastada dos olhos e dos ouvidos.
- **Não aspire superfícies molhadas, água ou líquidos, qualquer que seja a sua natureza, substâncias quentes, substâncias ultra-finas (gesso, cimento, cinzas...), cacos cortantes (vidro), produtos nocivos (solventes, decapantes...), agressivos (ácidos, detergentes...), inflamáveis e explosivos (à base de gasolina ou de álcool).**
- Nunca mergulhe o aparelho dentro de água, não deite água para cima do aparelho e não o guarde no exterior.
- Nunca utilize o aparelho se este tiver caído ao chão e apresentar danos visíveis ou anomalias de funcionamento. Neste caso, não abra o aparelho, dirija-se a um Serviço de Assistência Técnica autorizado Moulinex próximo ou contacte o Clube Consumidor Moulinex.

### ALIMENTAÇÃO ELÉCTRICA

- Verifique se a tensão de utilização (voltagem) do seu aspirador corresponde devidamente à da sua instalação: encontrará esta informação por baixo do aparelho.
- Pare e desligue o aparelho retirando a ficha:
  - imediatamente após a cada utilização,
  - antes de cada mudança de acessório,
  - antes de cada limpeza, manutenção ou mudança de filtro.
- Não utilize o aparelho:
  - se o cabo se encontrar de alguma forma danificado. Para evitar qualquer situação de perigo, o conjunto enrolador e cabo do aspirador deve ser obrigatoriamente substituído por um Serviço de Assistência Técnica Autorizado Moulinex.

### REPARAÇÕES

As reparações só devem ser efectuadas por especialistas com peças sobresselentes de origem.

Reparar por si próprio um aparelho pode constituir um perigo para o utilizador.

## 2. DESCRIÇÃO

1. a – Posição horizontal  
b – Posição vertical
  2. Botão Ligar/Desligar
  3. Variador electrónico de potência\*
  4. Botão enrolador do cabo
  5. Grelha de saída de ar
  6. a – Pega de transporte vertical  
b – Pega de transporte horizontal amovível
  7. Compartimento do recipiente para pó
  8. Tapa
  9. Abertura de aspiração
  10. Abertura da tampa
  11. Grelha de protecção do motor
  12. Microfiltro\* (ref. MT0054 01)
  13. Depósito de pó
    - a- Zona de prensão,
    - b- tampa,
    - c- cliques de abertura da tampa do depósito
    - d- cliques de abertura da cassette filtro HEPA,
  14. Cassete filtro HEPA (ref. MT0054 01) :
    - a + a bis – Filtro de espuma preto
    - b- Filtro HEPA
  15. Separador de pó,
  16. Suporte do separador de pó,
  17. Fecho do suporte do separador de pó
  18. Acessórios 3 em 1 (ref. MT0054 01) :
    - a- escova de limpeza do ciclone
    - b- raspador do filtro HEPA + acessório de desbloqueio do separador de pó
- Acessórios standard:
19. Tubo flexível com pega e variador mecânico de potência
  20. Tubo telescópico\*
  21. Tubos\*
  22. Escova para todos os tipos de solos
  23. Escova parquet\*
  24. Escova para fendas convertível em escova pequena\*
  25. Escova para móveis\*
  26. Escova Turbo\*
  27. Mini escova turbo\*

### 3. ANTES DA PRIMEIRA UTILIZAÇÃO

#### DESEMBALAGEM

- Desembale o aparelho, guarde a garantia e leia com atenção o manual de instruções antes da primeira utilização do aparelho.

#### CONSELHOS E PRECAUÇÕES

- Antes de cada utilização, o cabo deve ser totalmente desenrolado.
- Não o bloqueie nem o passe por arestas cortantes.
- Se utilizar uma extensão, certifique-se que se encontra em perfeitas condições de funcionamento e que dispõe de uma secção adequada à potência do aspirador.
- O seu aspirador está equipado com uma protecção que evita o sobreaquecimento do motor. Em alguns casos (utilização da pega em sofás, cadeiras...), a protecção é accionada e o aparelho pode emitir um ruído pouco habitual, mas sem qualquer gravidade.
- Não desloque o aspirador puxando pelo cabo: o aparelho deve ser deslocado utilizando a respectiva pega de transporte.
- Não puxe pelo cabo para levantar o aparelho.
- Nunca desligue o aparelho puxando pelo cabo.
- Nunca ligue o aspirador sem o depósito de pó (13) nem sem a cassette filtro HEPA (14): filtro de espuma preto (14a) e filtro HEPA (14b).
- Utilize apenas filtros de origem Moulinex.
- Utilize apenas acessórios de origem Moulinex.
- No caso de dificuldade na aquisição dos acessórios e dos filtros para este aspirador, contacte o Clube Consumidor Moulinex.
- Pare e desligue o aspirador após cada utilização.
- Pare e desligue sempre o aspirador antes de proceder à sua limpeza ou manutenção.
- Este aparelho não foi concebido para ser utilizado por pessoas (incluindo crianças) cujas capacidades físicas, sensoriais ou mentais se encontram reduzidas, ou por pessoas com falta de experiência ou conhecimento, a não ser que tenham sido devidamente acompanhadas e instruídas sobre a correcta utilização do aparelho, pela pessoa responsável pela sua segurança. É importante vigiar as crianças por forma a garantir que as mesmas não brinquem com o aparelho.

### 4. UTILIZAÇÃO

#### MONTAGEM DOS ELEMENTOS DO APARELHO

- Encaixe firmemente o tubo (19) na abertura de aspiração (9) e rode até fixar - fig.1.
- Para retirá-lo, rode no sentido contrário e puxe - fig 2.
- Se o seu aspirador estiver equipado com o tubo telescópico\* (20): empurre o botão de regulação para a frente, puxe até obter o comprimento do tubo desejado e solte o botão para bloqueá-lo - fig. 3a. Caso contrário, monte os dois tubos\* (21) rodando ligeiramente - fig. 3b.
- Encaixe o acessório que pretende na extremidade do tubo:
  - Para os tapetes e alcatifas: utilize a escova (22) na posição escova fechada - fig. 4.
  - Para os parquet e solos lisos: utilize a escova (22) na posição escova aberta - fig. 4.
- ou utilize directamente a escova parquet\* (23).
- Para os cantos e locais de difícil acesso: utilize a escova para fendas convertível em escova pequena\* (24) na posição escova plana.
- Para os móveis: utilize a escova pequena da escova para fendas convertível\* (24) ou a escova para móveis\* (25).

**Atenção!** Pare e desligue sempre o aspirador antes de mudar de acessório.

#### LIGAÇÃO DO CABO E COLOCAÇÃO EM FUNCIONAMENTO DO APARELHO

- Desenrole por completo o cabo, ligue o aspirador à corrente - fig. 6 e carregue no botão Ligar/Desligar (2) - fig. 7.
- Regule a potência de aspiração:
  - com o variador electrónico de potência\* (3): rode o botão do variador electrónico\* para regular a potência de aspiração: posição max para os solos e posição min para os móveis e tecidos delicados - fig. 8.
  - com o variador mecânico de potência da pega: abra a tampa do cursor de regulação para diminuir manualmente a potência de aspiração como, por ex., nos solos delicados... - fig. 9.

#### ARRUMAÇÃO E TRANSPORTE DO APARELHO

- Após cada utilização, pare o aspirador carregando no botão Ligar/Desligar (2) e desligue-o retirando a ficha da tomada - fig. 10. Arrume o cabo carregando no botão enrolador do cabo (4) - fig. 11.
- Na posição vertical, coloque a escova (22) no seu compartimento de arrumação por baixo do aparelho (1b) - fig. 12.
- Na posição horizontal, coloque a escova (22) no seu compartimento de arrumação na parte de trás do aparelho (1a) - fig. 13.
- Transporte facilmente o aspirador graças às pegas de transporte (6a ou 6b).

Importante: pare e desligue sempre o aspirador antes de qualquer operação de manutenção ou de limpeza.

### 1. ESVAZIE E LIMPE O DEPÓSITO DE PÓ (13) E O FILTRO DE ESPUMA PRETO (14a)

- Retire o flexível (19) da abertura de aspiração (9) - fig. 2.
- Abra a tampa (8) do aspirador - fig.14.
- Retire o depósito de pó (13) do respectivo compartimento (7) com a ajuda da zona de prensão (13a) - fig. 15.

#### 1.1. ESVAZIE O DEPÓSITO DE PÓ

Esvazie o depósito de pó (13) após cada utilização.

- Puxe o clipe de abertura do depósito de pó (13c) para o abrir - fig. 16.
- Retire a tampa (13b) - fig. 17, e em seguida esvazie o depósito no caixote de lixo - fig. 18a.
- Certifique-se que não fica qualquer partícula de pó no depósito e, em seguida, limpe o rebordo do depósito - fig.18b.
- Volte a fechar o depósito de pó (13) e instale-o de novo no respectivo compartimento (7) - fig.28b.

#### 1.2 LIMPEZA DO FILTRO DE ESPUMA PRETO (14a)

Importante! Para otimizar o desempenho do aspirador, certifique-se de que lava a espuma (14a) sempre que esvaziar o depósito de pó (13).





- Puxe ao mesmo tempo os cliques de abertura da cassette filtro HEPA (13d) - fig. 19a.
- Separe o filtro de espuma preto (14a) do filtro HEPA (14b) - fig. 19b.
- Lave o filtro de espuma preto (14a) debaixo de uma torneira com a água a correr, enxugue-o como uma esponja e deixe-o a secar durante 12h - fig. 29.
- Uma vez totalmente seco, monte a cassette filtro HEPA (14): filtro de espuma preto (14a) e filtro HEPA (14b) sob o depósito de pó (13) - fig. 28a, e instale de novo o depósito no respectivo compartimento (7) - fig. 28b.

Atenção! O filtro de espuma preto (14a) só deve ser novamente colocado no aparelho depois de estar totalmente seco.

Pode utilizar o seu aspirador aquando da secagem do filtro de espuma preto (14a), utilizando o filtro de espuma preto de substituição: (14a bis).

### 1.3. LIMPE O DEPÓSITO DE PÓ (13) E O SEPARADOR DE AR/PÓ (15)

Importante: proceda à limpeza do depósito de pó (13) e do separador de pó (15) todos os meses.

- Puxe o clipe de abertura do depósito de pó (13c) para o abrir - fig. 16.
- Retire a tampa (13b) - fig. 17, e esvazie o depósito no caixote de lixo - fig. 18a.
- Depois de retirar as partículas de pó do depósito no caixote de lixo - fig. 18a, abra o clipe da cassette filtro HEPA (14), puxando ao mesmo tempo os cliques de abertura (13d) situados nas extremidades do depósito - fig. 19a.
- Retire a cassette filtro HEPA (14) - fig. 19b.
- Vire o depósito ao contrário e coloque o acessório\* (18b) na fenda do fecho do suporte do separador de pó (17) - fig. 20.
- Abra, respeitando o sentido de desbloqueio (  ) - fig. 21.
- Retire o suporte do separador de pó (16) - fig. 22.
- Abra os cliques e retire o separador de pó (15), respeitando o sentido de desbloqueio (  ) - fig.23.
- Passe, de seguida, o depósito de pó (13), o suporte do separador de pó (16) e o separador de pó (15) por água limpa ou com detergente para a loiça - fig. 24a. Seque-os com a ajuda de um pano - fig. 24b.
- Uma vez secos, volte a colocar o separador de pó e prenda-o com o clipe (15) no suporte do separador de pó (16), respeitando o sentido de bloqueio (  ) - fig. 25.
- Volte a instalá-los no depósito de pó (13) - fig. 26 .
- Coloque o acessório\* (18b) na fenda do fecho do suporte do separador de pó (17) - fig. 20.
- Feche, respeitando o sentido de bloqueio (  ) - fig. 27.
- Com o clipe, prenda a cassette filtro HEPA (14) (filtro de espuma preto (14a) + filtro HEPA (14b)) no depósito - fig. 28a.
- Feche novamente o depósito de pó (13) e coloque-o no respectivo compartimento (7) - fig. 28b.

### 2. LIMPE O FILTRO HEPA (14b)

O ar que respiramos contém partículas que podem ser alergénicas: as larvas e dejectos dos ácaros, os bolores, o pólen, os fumos e os resíduos de animais (pêlos, pele, saliva, urina). As partículas mais finas penetram profundamente no aparelho respiratório, onde podem provocar uma inflamação e alterar a função respiratória no seu todo. Os filtros HEPA (High Efficiency Particulate Air Filter, isto é, filtros de Alta Eficácia para Partículas Aéreas) permitem reter as partículas mais finas. Graças ao filtro HEPA, o ar lançado para o compartimento é mais saudável do que o ar aspirado.

Importante! Proceda à limpeza da cassette filtro HEPA (14): filtro de espuma preto (14a) e filtro HEPA (14b) todos os meses.

- Retire o flexível (19) da abertura de aspiração (9) - fig. 2.
- Abra a tampa (8) do aspirador .
- Retire o depósito de pó (13) do respectivo compartimento (7) com a ajuda da zona de prensão (13a) - fig. 15.
- Puxe simultaneamente os cliques de abertura da cassette filtro HEPA (13d) - fig. 19a.
- Separe o filtro de espuma preto (14a) do filtro HEPA (14b) - fig. 19b.
- Vire o filtro HEPA (14b) ao contrário e bata-o ao de leve por cima de um caixote de lixo - fig. 30.
- De seguida, raspe o filtro com o acessório\* (18b) debaixo de água morna e, em seguida, deixe secar o filtro HEPA 24h - fig. 31.
- Uma vez totalmente seco, monte a cassette filtro HEPA (14): filtro de espuma preto (14a) e filtro HEPA (14b) debaixo do depósito de pó (13) - fig. 28a, e volte a colocar o depósito no respectivo compartimento (7) - fig. 28b.
- Certifique-se que o filtro HEPA (14b) está totalmente seco antes de voltar a colocá-lo no aparelho.

Atenção! Certifique-se de que o sistema de filtragem está devidamente instalado antes de ligar novamente o aparelho.

### 3. SUBSTITUA O SISTEMA DE FILTRAGEM (REF. MT0054 01)

Importante ! Substitua o sistema de filtração (ref. MT0054 01) 1 vez por ano (de acordo com a frequência de utilização)

- Retire o flexível (19) da abertura de aspiração (9) - fig. 2.
- Abra a tampa (8) do aspirador .
- Retire o depósito de pó (13) do respectivo compartimento (7) - fig. 15.

#### 3.1. CASSETE FILTRO HEPA (14)

- Puxe simultaneamente os cliques de abertura da cassette filtro HEPA (13d) - fig. 19a.
- Separe o filtro de espuma preto (14a) do filtro HEPA (14b) - fig. 19b.
- Se a cassette filtro HEPA (14) (filtro de espuma preto (14a) e filtro HEPA (14b)) se encontrar de alguma forma danificada, deite-a no caixote de lixo - fig. 32 e substitua-a por uma nova cassette filtro HEPA (ref. MT0054 01).
- Monte a cassette filtro HEPA (14): filtro de espuma preto (14a) e filtro HEPA (14b) debaixo do depósito de pó (13) - fig. 28a e de seguida volte a colocar o depósito no respectivo compartimento (7) - fig. 28b.

#### 3.2. MICRO-FILTRO (12)

- Abra a grelha de protecção do motor (11) - fig. 33a.
- Separe o micro-filtro\* (12) da grelha de protecção do motor (11) - fig.33b.
- Deite o micro-filtro\* (12) no caixote de lixo - fig. 33c e substitua-o por um novo micro-filtro (REF. MT0054 01).
- Instale o novo micro-filtro\* (12) na grelha de protecção do motor (11) - fig.33d.
- Coloque os espigões da grelha de protecção do motor (11) nos entalhes do compartimento do depósito de pó (7) - fig. 33d.
- Bloqueie a grelha de protecção do motor (11) - fig. 33e.
- Certifique-se do posicionamento adequado do micro-filtro\* (12) e da grelha de protecção do motor (11) antes de fechar de novo a tampa (8).

### LIMPE O ASPIRADOR

- Limpe o corpo do aparelho e os acessórios com um pano macio e húmido e seque de seguida.
- Limpe a tampa com um pano seco - fig. 34.
- Não utilize detergentes, agressivos ou abrasivos.

## 6. RESOLUÇÃO DE AVARIAS

Importante: quando o aspirador deixa de funcionar correctamente e antes de proceder a qualquer verificação, desligue-o carregando no botão Ligar/Desligar e retire a ficha da tomada.

### NO CASO DE O ASPIRADOR NÃO ARRANCAR

- O aparelho não está ligado: verifique se o aparelho está correctamente ligado.

### SE O ASPIRADOR NÃO ASPIRA

- Um acessório ou o flexível (19) está obstruído: desobstrua o acessório ou o flexível (19).
- Verifique se o depósito de pó (13) está presente e devidamente montado.
- A tampa está mal fechada: verifique a correcta colocação do depósito de pó (13) e volte a fechar a tampa (8).

### SE O ASPIRADOR NÃO ASPIRA TÃO BEM, FAZ BARULHO OU EMITE UM SILVO

- Um acessório ou o flexível está parcialmente obstruído: desobstrua o acessório ou o flexível (19).
- O depósito de pó está cheio: esvazie-o (ver capítulo LIMPEZA E MANUTENÇÃO).
- O sistema de filtração está saturado: limpe a cassette filtro HEPA (14) (ver capítulo LIMPEZA E MANUTENÇÃO).

No caso de persistência do problema, mude o sistema de filtração (ver capítulo LIMPEZA E MANUTENÇÃO).

- O variador electrónico de potência (3) está na posição min: aumente a potência com a ajuda do variador electrónico de potência (excepto se aspirar tecidos frágeis).

- O variador mecânico de potência está aberto: feche o variador mecânico de potência da pega - fig.9.
- Verifique se o depósito de pó (13) está devidamente colocado no compartimento do depósito de pó (7).

### SE A TAMPA NÃO FECHA

- Verifique se o depósito de pó (13) está devidamente colocado no compartimento do depósito de pó (7).

### SE FOR DIFÍCIL DESLOCAR A ESCOVA

- Abra o variador mecânico de potência da pega ou diminua a potência - fig.9.
- Verifique se a posição (escova fechada/escova aberta) da escova para todos os pavimentos (22) corresponde devidamente à da superfície do pavimento a ser aspirado.

### SE O CABO NÃO RECOLHER NA TOTALIDADE

- O cabo fica mais lento aquando da sua recolha: volte a retirar o cabo e carregue no pedal enrolador do cabo (4).

### SE O SEU ASPIRADOR PARAR DURANTE O FUNCIONAMENTO

- A segurança térmica foi accionada. Confirme se o tubo e o cano não estão bloqueados ou se o compartimento do pó ou filtro não estão cheios. Deixe-o arrefecer durante 30 minutos antes de voltar a colocar o aspirador em funcionamento.

Se algum destes problemas persistir, leve o aspirador ao Serviço de Assistência Técnica Autorizado Moulinex. Para conhecer a lista de Serviços de Assistência Técnica autorizados, contacte o Serviço de Clientes Moulinex cujos dados de contacto encontrará no cartão de garantia internacional incluído.

### GARANTIA

- Este aparelho foi concebido apenas para um uso doméstico e no interior de casa; no caso de utilização inadequada ou que não respeite manual de instruções, Moulinex não assume qualquer tipo de responsabilidade e a garantia é anulada.
- Leia atentamente as instruções de utilização antes de utilizar o aparelho pela primeira vez: uma utilização não conforme às instruções liberta a Moulinex de qualquer responsabilidade.

## 7. OS ACESSÓRIOS\*

ACESSÓRIOS*	UTILIZAÇÃO	COLOCAÇÃO DO ACESSÓRIO	LOCAIS DE COMPRA
Escova para móveis	Para limpar os móveis.	Encaixe a escova para móveis na extremidade do tubo.	
Escova para fendas convertível em escova pequena	Para aceder aos cantos e locais de difícil acesso.	Encaixe a escova para fendas convertível em escova pequena na extremidade da pega ou do tubo.	
Escova parquet	Para os pavimentos frágeis.	Encaixe a escova parquet na extremidade do tubo.	
Mini escova Turbo	Para limpar em profundidade os tecidos dos móveis.	Encaixe a mini escova Turbo na extremidade do tubo.	
Escova Turbo	Para eliminar os fios e os pêlos de animais incrustados nos tapetes e alcatifas.	Encaixe o escova Turbo na extremidade do tubo.	Serviços de Assistência Técnica autorizados Moulinex (Para conhecer a lista de Serviços de Assistência Técnica autorizados, contacte o Serviço de Clientes Moulinex cujos dados de contacto encontrará no cartão de garantia internacional incluído.)

## 8. MEIO AMBIENTE

- Nos termos da regulamentação em vigor, qualquer aparelho não utilizado deve ser tornado definitivamente inutilizável: desligue e corte o cabo de alimentação antes de deitar o aparelho fora.
- Meio ambiente: Directiva 2002/95/CE.

Protecção do ambiente em primeiro lugar!

① O seu aparelho contém materiais que podem ser recuperados ou reciclados.

➡ Entregue-o num ponto de recolha para possibilitar o seu tratamento.





## 1. ΣΥΜΒΟΥΛΕΣ ΑΣΦΑΛΕΙΑΣ

Για την ασφάλειά σας, η παρούσα συσκευή έχει κατασκευαστεί σύμφωνα με τα εφαρμοστέα πρότυπα και κανονισμούς (Οδηγίες περί Χαμηλής τάσης, Ηλεκτρομαγνητικής Συμβατότητας, Περιβάλλοντος...).

### ΣΥΝΘΗΚΕΣ ΧΡΗΣΗΣ

- Η ηλεκτρική σας σκούπα είναι ηλεκτρική συσκευή: πρέπει να χρησιμοποιείται σε κανονικές συνθήκες χρήσης.
  - Να χρησιμοποιείτε και να φυλάσσετε τη συσκευή μακριά από τα παιδιά. Μην αφήνετε ποτέ τη συσκευή να λειτουργεί χωρίς επίβλεψη.
  - Μην κρατάτε το ακροφύσιο ή το άκρο του σωλήνα κοντά στα μάτια ή τα αυτιά.
  - **Μην σκουπίζετε επιφάνειες που έχουν βραχεί με νερό ή οποιοδήποτε άλλο υγρό, ζεστές ουσίες, εξαιρετικά λεπτές ουσίες (γύψος, τσιμέντο, κρύα στάχτη), μεγάλα αιχμηρά θραύσματα (γυαλί), επιβλαβή προϊόντα (διαλυτικά, διαλύματα καθαρισμού...), διαβρωτικές ουσίες (οξύ, καθαριστικά...), εύφλεκτα υλικά και εκρηκτικές ουσίες (με βάση καυσίμου ή οινόπνεύματος).**
  - Ποτέ μη βυθίζετε τη συσκευή μέσα σε νερό, μην πετάτε νερό πάνω στη συσκευή και μην την τοποθετείτε σε εξωτερικούς χώρους.
  - Μην χρησιμοποιείτε τη συσκευή εάν έχει πέσει και παρουσιάζει εμφανείς ζημιές ή σφάλματα λειτουργίας.
- Σε αυτήν την περίπτωση, μην ανοίξετε τη συσκευή αλλά στείλτε την στο κοντινότερο εξουσιοδοτημένο κέντρο εξυπηρέτησης ή επικοινωνήστε με το κέντρο καταναλωτών της Moulinex.

### ΗΛΕΚΤΡΙΚΗ ΤΡΟΦΟΔΟΣΙΑ

- Βεβαιωθείτε ότι η τάση χρήσης της ηλεκτρικής σας σκούπας αντιστοιχεί στην τάση του ηλεκτρικού σας δικτύου. Θα βρείτε αυτές τις πληροφορίες κάτω από τη συσκευή.
- Απενεργοποιήστε και βγάλτε τη συσκευή από την πρίζα, αφαιρώντας το ηλεκτρικό φιόκ:
- αμέσως μετά από τη χρήση, - πριν από κάθε αλλαγή εξαρτημάτων,
- πριν από κάθε καθαρισμό, συντήρηση ή αντικατάσταση φίλτρου.
- Μην χρησιμοποιείτε τη συσκευή:
- εάν το καλώδιο έχει φθαρεί. Προκειμένου να αποφευχθεί κάθε κίνδυνος, θα πρέπει το σύστημα τυλίγματος καλωδίου και το καλώδιο οπωσδήποτε να αντικατασταθούν σε ένα εξουσιοδοτημένο κέντρο εξυπηρέτησης της Moulinex.

### ΕΠΙΣΚΕΥΕΣ

Οι επισκευές θα πρέπει να πραγματοποιούνται αποκλειστικά από ειδικούς, χρησιμοποιώντας γνήσια ανταλλακτικά. Η επισκευή μιας συσκευής από εσάς τους ίδιους μπορεί να συνιστά κίνδυνο για τον χρήστη.

## 2. ΠΕΡΙΓΡΑΦΗ

1. a- Οριζόντια φύλαξη  
b- Κάθετη φύλαξη
2. Κουμπί on/off
3. Ηλεκτρονικός διακόπτης έντασης\*
4. Κουμπί τυλίγματος καλωδίου
5. Εσχάρα εξόδου αέρα
6. a- Λαβή κάθετης μεταφοράς  
b- Οριζόντια κινητή λαβή μεταφοράς
7. Θήκη κάδου σκόνης
8. Καπάκι
9. Ανοίγμα αναρόφησης
10. a- Θυρίδα ανοίγματος καπακιού  
b- Ανιχνευτής παρουσίας σακούλας
11. Σχάρα προστασίας του μοτέρ
12. Μικροφίλτρο\* (κωδ. ΜΤ0054 01)
13. Δοχείο σκόνης  
a- Ζώνη λαβής  
b- καπάκι  
c- πιαστράκια ανοίγματος του καπακιού του δοχείου  
d- πιαστράκια ανοίγματος της κασέτας φίλτρου HEPA
14. Κασέτα φίλτρου HEPA (κωδ. ΜΤ0054 01) :  
a + a bis- Μαύρο αφρώδες φίλτρο  
b- Φίλτρο HEPA
15. Διαχωριστής σκόνης,
16. Βάση διαχωριστή σκόνης,
17. Κλείστρο βάσης διαχωριστή σκόνης,
18. Εξάρτημα 3 σε 1 (κωδ. ΜΤ0054 01) :  
a- βούρτσα καθαρισμού του περιδινητή  
b- ξέστρο φίλτρου HEPA + εξάρτημα απασφάλισης του διαχωριστή σκόνης

Βασικά εξαρτήματα:

19. Εύκαμπτος σωλήνας με λαβή και μηχανικός διακόπτης έντασης
20. Τηλεσκοπικός σωλήνας\*
21. Σωλήνες\*
22. Πέλημα για όλες τις επιφάνειες
23. Πέλημα παρκέτου\*
24. Πέλημα με σχισμή με εναλλαγή σε βουρτσάκι\*
25. Πέλημα επίπλων\*
26. Βούρτσα Turbo\*
27. Μικρή βούρτσα Turbo\*

### 3. ΠΡΙΝ ΑΠΟ ΤΗΝ ΠΡΩΤΗ ΧΡΗΣΗ

#### ΑΦΑΙΡΕΣΗ ΣΥΣΚΕΥΑΣΙΑΣ

- Αφαιρέστε τη συσκευασία της συσκευής σας, φυλάξτε το δελτίο εγγύησης και διαβάστε προσεκτικά τις οδηγίες χρήσης πριν από την πρώτη χρήση.

#### ΣΥΜΒΟΥΛΕΣ ΚΑΙ ΠΡΟΦΥΛΑΞΙΣ

- Πριν από κάθε χρήση, πρέπει να ξετυλίξετε εντελώς το καλώδιο.
- Μην το τσακίζετε και μην το περνάτε πάνω από αιχμηρά άκρα.
- Εάν χρησιμοποιείτε ηλεκτρική μπαταντζά, βεβαιωθείτε ότι βρίσκεται σε άριστη κατάσταση και ότι η διατομή της είναι κατάλληλη για την ηλεκτρική ισχύ της ηλεκτρικής σας σκούπας.
- Η ηλεκτρική σας σκούπα διαθέτει μια ασφάλεια που αποτρέπει την υπερθέρμανση του κινητήρα. Σε ορισμένες περιπτώσεις (χρήση της λαβής σε πολυθρόνες, καθίσματα...) η ασφάλεια απενεργοποιείται και η συσκευή μπορεί να εκπέμψει έναν ασυνήθιστο θόρυβο άνευ σημασίας.
- Μη μετακινείτε την ηλεκτρική σκούπα τραβώντας το καλώδιο, η συσκευή πρέπει να μετακινείται από τη λαβή μεταφοράς της.
- Μη χρησιμοποιείτε το καλώδιο για να ανασκώσετε τη συσκευή.
- Ποτέ μην αποσυνδέετε τη συσκευή από το ρεύμα τραβώντας το καλώδιο.
- Ποτέ μη χρησιμοποιείτε την ηλεκτρική σας σκούπα χωρίς το δοχείο σκόνης (13) ή την κασέτα φίλτρου HEPA (14): μαύρο αφρώδες φίλτρο (14a) και φίλτρο HEPA (14b).
- Να χρησιμοποιείτε αποκλειστικά και μόνο γνήσια φίλτρα της Moulinex.
- Να χρησιμοποιείτε αποκλειστικά και μόνο γνήσια εξαρτήματα της Moulinex.
- Σε περίπτωση που συναντήσετε δυσκολίες στο να προμηθευτείτε τα εξαρτήματα και τα φίλτρα για την παρούσα ηλεκτρική σκούπα, επικοινωνήστε με το κέντρο καταναλωτών της Moulinex.
- Να απενεργοποιείτε και να αποσυνδέετε την ηλεκτρική σκούπα από το ρεύμα μετά από κάθε χρήση.
- Πρέπει πάντα να απενεργοποιείτε και να αποσυνδέετε την ηλεκτρική σκούπα από το ρεύμα πριν από τη συντήρηση ή τον καθαρισμό της.
- Η παρούσα συσκευή δεν προορίζεται προς χρήση από άτομα (συμπεριλαμβανομένων των παιδιών) των οποίων η σωματική, αισθητήρια ή πνευματική ικανότητα είναι μειωμένη, ή από άτομα χωρίς εμπειρία ή γνώση ως προς τη χρήση, εκτός εάν τα άτομα αυτά βρίσκονται υπό επίβλεψη ή ακολουθούν προότερες οδηγίες που αφορούν στη χρήση της συσκευής από κάποιο άτομο που είναι υπεύθυνο ως προς την ασφάλειά τους. Τα παιδιά πρέπει να βρίσκονται υπό επίβλεψη προκειμένου να διασφαλιστεί ότι δεν θα χρησιμοποιήσουν τη συσκευή ως παιχνίδι.

### 4. ΧΡΗΣΗ

#### ΣΥΝΑΡΜΟΛΟΓΗΣΗ ΤΩΝ ΕΞΑΡΤΗΜΑΤΩΝ ΤΗΣ ΣΥΣΚΕΥΗΣ

- Τοποθετήστε με δύναμη τον εύκαμπο σωλήνα (19) εντός του ανοίγματος αναρρόφησης (9), και στρέψτε μέχρι που να κλειδώσει - εικ. 1.
- Για να τον αφαιρέσετε, στρέψτε στην αντίθετη φορά και τραβήξτε - εικ. 2.
- Εάν η ηλεκτρική σας σκούπα διαθέτει τηλεσκοπικό σωλήνα\* (20): πιέστε το κουμπί ρύθμισης προς τα εμπρός, τραβήξτε προς τα έξω το επιθυμητό μήκος του σωλήνα και στη συνέχεια αφήστε το κουμπί για να τον ασφαλίσετε- εικ.3a. Διαφορετικά, συνδέστε τους δύο σωλήνες\* (21), περιστρέφοντας ελαφρώς- εικ. 3b.
- Προσαρμόστε το εξάρτημα που επιθυμείτε στο άκρο του σωλήνα:
- Για τα χαλιά και τις μοκέτες: χρησιμοποιήστε το πέλμα (22) στη θέση χωρίς βούρτσα - εικ.4.
- Για τα παρκέτα και τις λείες επιφάνειες: χρησιμοποιήστε το πέλμα (22) στη θέση με βούρτσα - εικ.4, ή χρησιμοποιήστε απευθείας το πέλμα παρκέτου\* (23).
- Για τις γωνίες και τα σημεία δύσκολης πρόσβασης: χρησιμοποιήστε το πέλμα με σχισμή με εναλλαγή σε βουρτσάκι\* (24) στη θέση του πέλματος για γωνίες.
- Για τα έπιπλα: χρησιμοποιήστε το ακροφύσιο με σχισμή με εναλλαγή σε βουρτσάκι\* (24) ή το πέλμα επίπλων\* (25).

**Προσοχή!** Πρέπει πάντα να απενεργοποιείτε και να αποσυνδέετε την ηλεκτρική σκούπα από το ρεύμα πριν από την αλλαγή ζατημάτων.

#### ΣΥΝΔΕΣΗ ΤΟΥ ΚΑΛΩΔΙΟΥ ΚΑΙ ΕΝΕΡΓΟΠΟΙΗΣΗ ΤΗΣ ΣΥΣΚΕΥΗΣ

- Ξετυλίξτε όλο το καλώδιο, συνδέστε την ηλεκτρική σας σκούπα στο ρεύμα - fig.6 και πατήστε τον διακόπτη on/off (2) - εικ. 7
- Ρυθμίστε την ένταση της αναρρόφησης:
- με τον ηλεκτρονικό διακόπτη έντασης\* (3): περιστρέψτε το κουμπί του ηλεκτρονικού διακόπτη\* για να ρυθμίσετε την ένταση της αναρρόφησης προς τη θέση max για τα δάπεδα και στη θέση min για τα έπιπλα και τα ευαίσθητα υφάσματα - εικ. 8.
- με τον μηχανικό διακόπτη έντασης της λαβής: ανοίξτε το κάλυμμα του διακόπτη ρύθμισης για να ελαττώσετε χειροκίνητα την ένταση της αναρρόφησης, πχ: σε ευαίσθητες επιφάνειες... - εικ.9.

\* Ανάλογα με τα μοντέλα: αφορά σε εξοπλισμό που διατίθεται σε ορισμένα μοντέλα ή σε εξαρτήματα που διατίθενται προαιρετικά.

## ΑΠΟΘΗΚΕΥΣΗ ΚΑΙ ΜΕΤΑΦΟΡΑ ΤΗΣ ΣΥΣΚΕΥΗΣ

EL

- Μετά από τη χρήση, απενεργοποιήστε την ηλεκτρική σας σκούπα πατώντας το κουμπί on/off (2) και αποσυνδέστε την από το ρεύμα - εικ. 10. Φυλάξτε το καλώδιο πατώντας το κουμπί τυλίγματος του καλωδίου (4) - εικ. 11.
- Σε κάθετη θέση, τοποθετήστε το ακροφύσιο (22) μέσα στη θήκη του κάτω από τη συσκευή (1b) - εικ. 12.
- Σε οριζόντια θέση, τοποθετήστε το ακροφύσιο (22) μέσα στη θήκη του στην πίσω πλευρά της συσκευής (1a) - εικ. 13.
- Μεταφέρετε εύκολα την ηλεκτρική σας σκούπα χάρη στις λαβές μεταφοράς (6a ή 6b).

## 5. ΚΑΘΑΡΙΣΜΟΣ ΚΑΙ ΣΥΝΤΗΡΗΣΗ

**Σημαντικό:** Πρέπει πάντα να απενεργοποιείτε και να αποσυνδέετε την ηλεκτρική σκούπα από το ρεύμα πριν από τη συντήρηση ή τον καθαρισμό της.

### 1. ΑΔΕΙΑΣΜΑ ΚΑΙ ΚΑΘΑΡΙΣΜΟΣ ΤΟΥ ΔΟΧΕΙΟΥ ΣΚΟΝΗΣ (13) ΚΑΙ ΤΟΥ ΜΑΥΡΟΥ ΑΦΡΩΔΟΥΣ ΦΙΛΤΡΟΥ (14a)

- Αφαιρέστε τον εύκαμπο σωλήνα (19) από το άνοιγμα αναρρόφησης (9) - εικ. 2.
- Ανοίξτε το καπάκι (8) της ηλεκτρικής σκούπας - εικ. 14.
- Αφαιρέστε το δοχείο σκόνης (13) από τη βάση του (7) με τη βοήθεια της ζώνης λαβής (13a) - εικ. 15.

#### 1.1. ΑΔΕΙΑΣΜΑ ΤΟΥ ΔΟΧΕΙΟΥ ΣΚΟΝΗΣ

Μετά από κάθε χρήση, να αδειάζετε το δοχείο σκόνης (13).

- Τραβήξτε το πιαστράκι ανοίγματος του δοχείου σκόνης (13c) για να το ανοίξετε - εικ. 16.
- Αφαιρέστε το καπάκι (13b) - εικ. 17, και στη συνέχεια αδειάστε το περιεχόμενο του δοχείου στον κάδο απορριμμάτων - εικ. 18a.
- Βεβαιωθείτε ότι δεν έχει μείνει σκόνη μέσα στο δοχείο και στη συνέχεια σκουπίστε το χείλος του δοχείου - εικ. 18b.
- Κλείστε πάλι το δοχείο σκόνης (13) και τοποθετήστε το μέσα στη βάση του (7) - εικ. 28b.

#### 1.2 ΚΑΘΑΡΙΣΜΟΣ ΤΟΥ ΜΑΥΡΟΥ ΑΦΡΩΔΟΥΣ ΦΙΛΤΡΟΥ (14a)

**Σημαντικό!** Για βελτιστοποίηση της απόδοσης της ηλεκτρικής σας σκούπας, να πλένετε το αφρώδες φίλτρο (14a) μετά από κάθε άδειασμα του δοχείου σκόνης (13).





- Τραβήξτε ταυτόχρονα τα πιαστράκια ανοίγματος της κασέτας φίλτρου HEPA (13d) - εικ. 19a.
- Διαχωρίστε το μαύρο αφρώδες φίλτρο (14a) από το φίλτρο HEPA (14b) - εικ. 19b.
- Πλύνετε το μαύρο αφρώδες φίλτρο (14a) με νερό βρύσης, στραγγίξτε το όπως κάνετε με ένα σφουγγάρι και αφήστε το να στεγνώσει για 12 ώρες - εικ. 29.
- Όταν στεγνώσει εντελώς, τοποθετήστε την κασέτα φίλτρου HEPA (14): μαύρο αφρώδες φίλτρο (14a) και φίλτρο HEPA (14b) κάτω από το δοχείο σκόνης (13) - εικ. 28a, και στη συνέχεια τοποθετήστε το δοχείο μέσα στη βάση του (7) - εικ. 28b.

**Προσοχή!** Το μαύρο αφρώδες φίλτρο (14a) πρέπει να τοποθετηθεί μέσα στη συσκευή αφού πρώτα έχει στεγνώσει εντελώς.

Ενώ στεγνώνει το μαύρο αφρώδες φίλτρο (14a), μπορείτε να χρησιμοποιήσετε την ηλεκτρική σκούπα με το ανταλλακτικό μαύρο αφρώδες φίλτρο: (14a bis).

#### 1.3. ΚΑΘΑΡΙΣΜΟΣ ΤΟΥ ΔΟΧΕΙΟΥ ΣΚΟΝΗΣ (13) ΚΑΙ ΤΟΥ ΔΙΑΧΩΡΙΣΤΗ ΑΕΡΑ/ΣΚΟΝΗΣ (15)

**Σημαντικό:** Να καθαρίζετε το δοχείο σκόνης (13) και τον διαχωριστή σκόνης (15) μία φορά ανά μήνα.

- Τραβήξτε το πιαστράκι ανοίγματος του δοχείου σκόνης (13c) για να το ανοίξετε - εικ. 16.
- Αφαιρέστε το καπάκι (13b) - εικ. 17, και στη συνέχεια αδειάστε το περιεχόμενο του δοχείου στον κάδο απορριμμάτων - εικ. 18a.
- Αφού αδειάσετε τη σκόνη του δοχείου στον κάδο απορριμμάτων - fig. 18a, απασφαλίστε την κασέτα φίλτρου HEPA (14), τραβώντας ταυτόχρονα τα πιαστράκια ανοίγματος (13d) που βρίσκονται στα άκρα του δοχείου - εικ. 19a.
- Αφαιρέστε την κασέτα φίλτρου HEPA (14) - εικ. 19b.
- Αναποδογυρίστε το δοχείο και τοποθετήστε το εξάρτημα\* (18b) μέσα στη σχισμή του κλειστρου της βάσης του διαχωριστή σκόνης (17) - εικ. 20.
- Ανοίξτε το ακολουθώντας τη φορά απασφάλισης (  ) - εικ. 21.
- Αφαιρέστε τη βάση του διαχωριστή σκόνης (16) - εικ. 22.
- Απασφαλίστε και στη συνέχεια αφαιρέστε τον διαχωριστή σκόνης (15) ακολουθώντας τη φορά απασφάλισης (  ) - εικ. 23.
- Κατόπι, πλύνετε το δοχείο σκόνης (13), τη βάση του διαχωριστή σκόνης (16) και τον διαχωριστή σκόνης (15) με καθαρό νερό ή νερό με σαπουνάδα - εικ. 24a. Σκουπίστε τα με ένα πανί - εικ. 24b.
- Αφού στεγνώσουν, τοποθετήστε τα πάλι στη θέση τους και στη συνέχεια ασφαλίστε με τα πιαστράκια τον διαχωριστή σκόνης (15) στη βάση διαχωριστή σκόνης (16), ακολουθώντας τη φορά ασφάλισης (  ) - εικ. 25.
- Τοποθετήστε τα πάνω στο δοχείο σκόνης (13) - εικ. 26.
- Τοποθετήστε το εξάρτημα\* (18b) μέσα στη σχισμή του κλειστρου της βάσης του διαχωριστή σκόνης (17) - εικ. 20.
- Κλείστε το ακολουθώντας τη φορά ασφάλισης (  ) - εικ. 27.

\* Ανάλογα με τα μοντέλα: αφορά σε εξοπλισμό που διατίθεται σε ορισμένα μοντέλα ή σε εξαρτήματα που διατίθενται προαιρετικά.

- Ασφαλίστε με τα πιαστράκια την κασέτα φίλτρου HEPA (14) (μαύρο αφρώδες φίλτρο (14a) + φίλτρο HEPA (14b)) μέσα στο δοχείο - εικ. 28a.
- Κλείστε πάλι το δοχείο σκόνης (13) και τοποθετήστε το μέσα στη βάση του (7) - εικ. 28b.

## 2. ΚΑΘΑΡΙΣΜΟΣ ΤΟΥ ΦΙΛΤΡΟΥ HEPA (14b)

Ο αέρας που αναπνέουμε περιέχει σωματίδια που ενδέχεται να είναι αλλεργιογόνα: οι προνύμφες και τα περιττώματα των ακάρεων, η γύρη, τα αέρια και τα κατάλοιπα ζώων (τρίχες, δέρμα, σάλιο, ούρα). Τα πιο λεπτά σωματίδια διεισδύουν σε βάθος στη συσκευή αναρρόφησης ή μπορεί να προκαλέσουν ανάφλεξη και να μεταβάλουν τη λειτουργία αναρρόφησης στο σύνολό της.

Τα φίλτρα HEPA (High Efficiency Particulate Air Filter), δηλαδή φίλτρα υψηλής απόδοσης για τα αιωρούμενα σωματίδια, καθιστούν δυνατή τη διατήρηση των πιο λεπτών σωματιδίων. Χάρη στο φίλτρο HEPA, ο αέρας που εξάγεται μέσα στο εξάρτημα είναι πιο υγιεινός από ό,τι ο αέρας που αναρροφήθηκε.

**Σημαντικό!** Να καθαρίζετε την κασέτα φίλτρου HEPA (14): μαύρο αφρώδες φίλτρο (14a) και φίλτρο HEPA (14b) μία φορά τον μήνα.

- Αφαιρέστε τον εύκαμπο σωλήνα (19) από το άνοιγμα αναρρόφησης (9) - εικ. 2.
- Ανοίξτε το καπάκι (8) της ηλεκτρικής σας σκούπας.
- Αφαιρέστε το δοχείο σκόνης (13) από τη βάση του (7) με τη βοήθεια της ζώνης λαβής (13a) - εικ. 15.
- Τραβήξτε ταυτόχρονα τα πιαστράκια ανοίγματος της κασέτας φίλτρου HEPA (13d) - εικ. 19a.
- Διαχωρίστε το μαύρο αφρώδες φίλτρο (14a) από το φίλτρο HEPA (14b) - εικ. 19b.
- Αναποδογυρίστε το φίλτρο HEPA (14b), και τινάξτε το πάνω από τον κάδο απορριμμάτων - εικ. 30.
- Ξύστε στη συνέχεια το φίλτρο με τη βοήθεια του εξαρτήματος\* (18b) κάτω από χλιαρό νερό και αφήστε το φίλτρο HEPA να στεγνώσει για 24 ώρες - εικ. 31.
- Όταν στεγνώσει εντελώς, τοποθετήστε την κασέτα φίλτρου HEPA (14): μαύρο αφρώδες φίλτρο (14a) και φίλτρο HEPA (14b) κάτω από το δοχείο σκόνης (13) - εικ. 28a, και στη συνέχεια τοποθετήστε το δοχείο μέσα στη βάση του (7) - εικ. 28b.
- Βεβαιωθείτε ότι το φίλτρο HEPA (14b) έχει στεγνώσει εντελώς προτού το επανατοποθετήσετε μέσα στη συσκευή.

**Προσοχή!** Βεβαιωθείτε ότι ολόκληρο το σύστημα φιλτραρίσματος έχει τοποθετηθεί στη θέση του προτού θέσετε σε λειτουργία τη συσκευή.

## 3. ΑΝΤΙΚΑΤΑΣΤΑΣΗ ΤΟΥ ΣΥΣΤΗΜΑΤΟΣ ΦΙΛΤΡΑΡΙΣΜΑΤΟΣ (ΚΩΔ. ΜΤ0054 01)

**Σημαντικό!** Αντικαταστήστε το σύστημα φιλτραρίσματος (κωδ. ΜΤ0054 01) 1 φορά το χρόνο (ανάλογα με τη συχνότητα χρήσης)

- Αφαιρέστε τον εύκαμπο σωλήνα (19) από το άνοιγμα αναρρόφησης (9) - εικ. 2.
- Ανοίξτε το καπάκι (8) της ηλεκτρικής σας σκούπας.
- Αφαιρέστε το δοχείο σκόνης (13) από τη βάση του (7) - εικ. 15.

### 3.1. ΚΑΣΕΤΑ ΦΙΛΤΡΟΥ HEPA (14)

- Τραβήξτε ταυτόχρονα τα πιαστράκια ανοίγματος της κασέτας φίλτρου HEPA (13d) - εικ. 19a.
- Διαχωρίστε το μαύρο αφρώδες φίλτρο (14a) από το φίλτρο HEPA (14b) - εικ. 19b.
- Εάν η κασέτα φίλτρου HEPA (14) (μαύρο αφρώδες φίλτρο (14a) και φίλτρο HEPA (14b)) έχει υποστεί φθορά, απορρίψτε την στον κάδο απορριμμάτων - εικ. 32 και αντικαταστήστε την με μια καινούργια κασέτα φίλτρου HEPA (κωδ. ΜΤ0054 01).
- Τοποθετήστε την κασέτα φίλτρου HEPA (14): μαύρο αφρώδες φίλτρο (14a) και φίλτρο HEPA (14b) κάτω από το δοχείο σκόνης (13) - εικ. 28a, και στη συνέχεια τοποθετήστε το δοχείο μέσα στη βάση του (7) - εικ. 28b.

### 3.2. ΜΙΚΡΟΦΙΛΤΡΟ (12)

- Ανοίξτε την Σχάρα προστασίας του μοτέρ (11) - εικ. 33a.
- Διαχωρίστε το μικροφίλτρο\* (12) από την Σχάρα προστασίας του μοτέρ (11) - εικ. 33b.
- Πετάξτε το μικροφίλτρο\* (12) σε έναν κάδο απορριμμάτων - εικ. 33c και τοποθετήστε ένα καινούργιο μικροφίλτρο (ΚΩΔ. ΜΤ0054 01).
- Τοποθετήστε το καινούργιο μικροφίλτρο\* (12) στην σχάρα προστασίας του μοτέρ (11) - εικ. 33d.
- Τοποθετήστε τις προεσοχές της σχάρα προστασίας του μοτέρ (11) μέσα στις εγκοπές της βάσης του δοχείου σκόνης (7) - εικ. 33d.
- Ασφαλίστε την σχάρα προστασίας του μοτέρ (11) - εικ. 33e.
- Βεβαιωθείτε ότι το μικροφίλτρο\* (12) και η σχάρα προστασίας του μοτέρ (11) έχουν τοποθετηθεί σωστά προτού κλείσετε πάλι το καπάκι (8).

## ΚΑΘΑΡΙΣΜΟΣ ΤΗΣ ΗΛΕΚΤΡΙΚΗΣ ΣΚΟΥΠΑΣ

- Σκουπίστε την κεντρική μονάδα της συσκευής και τα εξαρτήματα με ένα μαλακό βρεγμένο πανί, και στη συνέχεια στεγνώστε τα.
- Σκουπίστε το καπάκι με ένα στεγνό πανί - εικ. 34.
- Μη χρησιμοποιείτε απορρυπαντικά, διαβρωτικά ή λειαντικά προϊόντα

## 6. ΕΝΤΟΠΙΣΜΟΣ ΚΑΙ ΕΠΙΣΚΕΥΗ ΒΛΑΒΩΝ

**Σημαντικό:** Εάν η ηλεκτρική σας σκούπα λειτουργεί λιγότερο καλά και πριν από κάθε έλεγχο, απενεργοποιήστε την πατώντας το κουμπί on/off.

### ΕΑΝ Η ΗΛΕΚΤΡΙΚΗ ΣΑΣ ΣΚΟΥΠΑ ΔΕΝ ΛΕΙΤΟΥΡΓΕΙ

- Η συσκευή δεν είναι συνδεδεμένη στο ρεύμα: βεβαιωθείτε ότι η συσκευή είναι σωστά συνδεδεμένη στο ρεύμα.

### ΕΑΝ Η ΕΝΤΑΣΗ ΑΝΑΡΡΟΦΗΣΗΣ ΤΗΣ ΗΛΕΚΤΡΙΚΗΣ ΣΑΣ ΣΚΟΥΠΑΣ ΜΕΙΩΘΕΙ ΕΝΤΕΛΩΣ

- Ένα εξάρτημα ή ο εύκαμπτος σωλήνας (19) έχει βουλώσει: ξεβουλώστε το εξάρτημα ή τον εύκαμπτο σωλήνα (19).
- Βεβαιωθείτε ότι το δοχείο σκόνης (13) βρίσκεται στη θέση του και ότι έχει τοποθετηθεί σωστά.
- Το καπάκι δεν έχει κλείσει καλά. βεβαιωθείτε ότι το δοχείο σκόνης (13) έχει τοποθετηθεί σωστά και κλείστε το καπάκι (8).

### ΕΑΝ Η ΕΝΤΑΣΗ ΑΝΑΡΡΟΦΗΣΗΣ ΤΗΣ ΗΛΕΚΤΡΙΚΗΣ ΣΚΟΥΠΑΣ ΜΕΙΩΘΕΙ ΑΡΚΕΤΑ, Η Η ΗΛΕΚΤΡΙΚΗ ΣΚΟΥΠΑ ΠΑΡΑΓΕΙ ΘΟΥΡΥΒΟ Η ΣΦΥΡΙΖΕΙ

- Ένα εξάρτημα ή ο εύκαμπτος σωλήνας έχει βουλώσει μερικώς: ξεβουλώστε το εξάρτημα ή τον εύκαμπτο σωλήνα (19).
- Το δοχείο σκόνης είναι γεμάτο: αδειάστε το (ανατρέξτε στο κεφάλαιο ΚΑΘΑΡΙΣΜΟΣ ΚΑΙ ΣΥΝΤΗΡΗΣΗ).
- Το σύστημα φιλτραρίσματος είναι κορεσμένο: καθαρίστε την κασέτα φίλτρου HEPA (14) (ανατρέξτε στο κεφάλαιο ΚΑΘΑΡΙΣΜΟΣ ΚΑΙ ΣΥΝΤΗΡΗΣΗ).

Εάν το πρόβλημα παραμένει, αλλάξτε το σύστημα φιλτραρίσματος (ανατρέξτε στο κεφάλαιο ΚΑΘΑΡΙΣΜΟΣ ΚΑΙ ΣΥΝΤΗΡΗΣΗ).

- Ο ηλεκτρονικός διακόπτης έντασης (3) είναι στη θέση min (ελάχ.): αυξήστε την ένταση με τον ηλεκτρονικό διακόπτη έντασης (εκτός κι αν σκουπίζετε ευαίσθητα υφάσματα).
- Ο μηχανικός διακόπτης έντασης είναι ανοικτός: κλείστε τον μηχανικό διακόπτη έντασης της λαβής- εικ. 9.
- Βεβαιωθείτε ότι το δοχείο σκόνης (13) έχει τοποθετηθεί σωστά μέσα στη βάση του δοχείου σκόνης (7).

### ΕΑΝ ΤΟ ΚΑΠΑΚΙ ΔΕΝ ΚΛΕΙΝΕΙ

- Βεβαιωθείτε ότι το δοχείο σκόνης (13) έχει τοποθετηθεί σωστά μέσα στη βάση του δοχείου σκόνης (7).

### ΕΑΝ ΤΟ ΑΚΡΟΦΥΣΙΟ ΜΕΤΑΚΙΝΕΙΤΑΙ ΜΕ ΔΥΣΚΟΛΙΑ

- Ανοίξτε τον μηχανικό διακόπτη έντασης της λαβής ή μειώστε την ένταση- εικ. 9.
- Βεβαιωθείτε ότι η θέση (χωρίς/με βούρτσα) του ακροφυσίου για όλες τις επιφάνειες (22) αντιστοιχεί στην επιφάνεια την οποία σκουπίζετε.

### ΕΑΝ ΤΟ ΚΑΛΩΔΙΟ ΔΕΝ ΕΠΙΣΤΡΕΦΕΙ ΕΝΤΕΛΩΣ

- Το καλώδιο καθυστερεί κατά την επιστροφή του στη βάση: τραβήξτε έξω το καλώδιο και πατήστε το πλήκτρο τυλίγματος του καλωδίου (4).

### ΕΑΝ Η ΗΛΕΚΤΡΙΚΗ ΣΑΣ ΣΚΟΥΠΑ ΣΤΑΜΑΤΗΣΕΙ ΚΑΤΑ ΤΗ ΔΙΑΡΚΕΙΑ ΤΗΣ ΑΝΑΡΡΟΦΗΣΗΣ

- Τέθηκε σε λειτουργία η θερμική ασφάλεια. Ελέγξτε αν ο σωλήνας και ο εύκαμπτος σωλήνας έχουν φράξει ή αν το κουτί σκόνης και τα φίλτρα είναι γεμάτα. Αφήστε την ηλεκτρική σκούπα να κρυώσει για 30 λεπτά προτού τη θέσετε πάλι σε λειτουργία.

Εάν το πρόβλημα παραμένει, πηγαίνατε την ηλεκτρική σας σκούπα για έλεγχο στο κοντινότερο εξουσιοδοτημένο κέντρο εξυπηρέτησης της Moulinex. Για να βρείτε τον κατάλογο των Εξουσιοδοτημένων Κέντρων Εξυπηρέτησης, επικοινωνήστε με το Τμήμα Εξυπηρέτησης Πελατών, τα στοιχεία επικοινωνίας του οποίου μπορείτε να βρείτε στη διεθνή κάρτα εγγύησης που εσωκλείεται.

### ΕΓΓΥΗΣΗ

- Η παρούσα συσκευή προορίζεται αποκλειστικά για οικιακή χρήση. Σε περίπτωση μη εγκεκριμένης χρήσης ή μη συμβατής με τις οδηγίες χρήσης, η εταιρεία δεν φέρει καμία ευθύνη και η εγγύηση ακυρώνεται.
- Διαβάστε προσεκτικά τις οδηγίες χρήσης πριν χρησιμοποιήσετε για πρώτη φορά τη συσκευή σας: η Moulinex δεν φέρει καμία ευθύνη σε περίπτωση μη τήρησης των οδηγιών αυτών.