

Always there to help you

Register your product and get support at
www.philips.com/welcome



GC4880 series



User manual

Specifications are subject to change without notice
© 2015 Koninklijke Philips N.V.
All rights reserved.

4239 000 99801



1

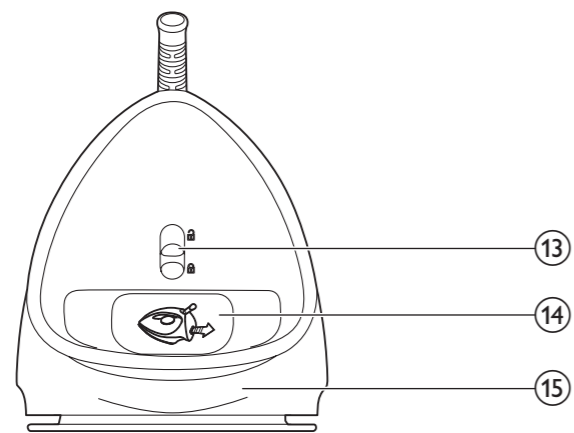
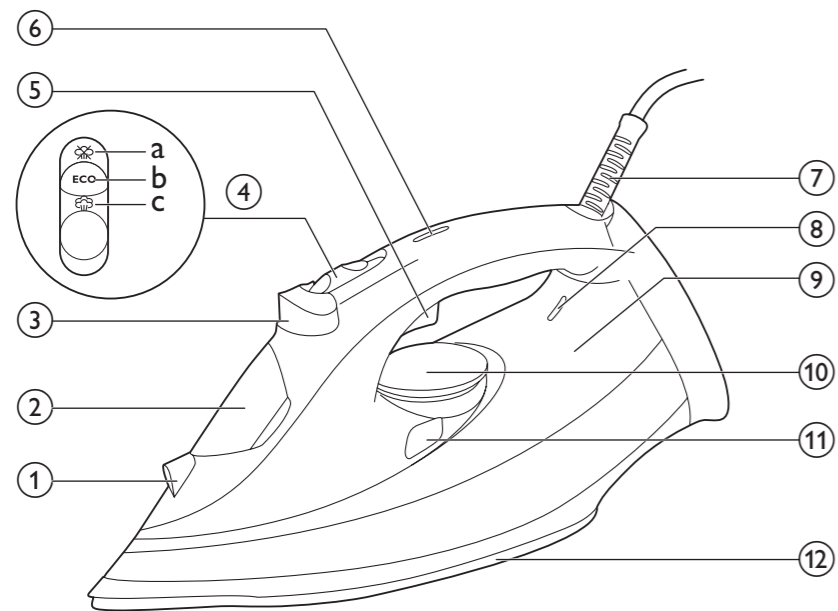

GC4880 series

ENGLISH 6
FRANÇAIS 12
ESPAÑOL 19
ITALIANO 26
PORTUGUÊS 33

Introduction

Congratulations on your purchase and welcome to Philips! To fully benefit from the support that Philips offers, register your product at www.philips.com/welcome.

Product overview (Fig. 1)

- 1 Spray nozzle
- 2 Water filling door
- 3 Spray button
- 4 Steam slider
 - a. **Dry** setting (☒)
 - b. **ECO** setting (ECO)
 - c. **MAX** setting (☒)
- 5 Steam boost trigger
- 6 Safety auto-off light (specific types only)
- 7 Mains cord
- 8 Temperature indicator light
- 9 Water tank
- 10 Temperature dial
- 11 Calc clean button
- 12 Soleplate
- 13 Quick Calc Release lock
- 14 Quick Calc Release tray
- 15 Typeplate

Important

Read the separate important information leaflet and this user manual carefully before you use the appliance. Keep both documents for future reference.

Using the appliance

Filling the water tank

Note: Your appliance has been designed to be used with tap water. If you live in an area with hard water, fast scale build-up may occur. Therefore, it is recommended to use 100% distilled or demineralized water to prolong the lifetime of your appliance.

- 1** Open the water filling door.
- 2** Tilt the iron backwards and fill the water tank with tap water up to the maximum level.

Note: Do not fill the water tank beyond the MAX indication.

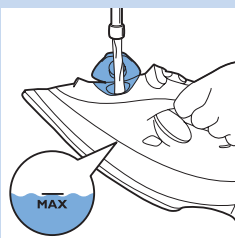

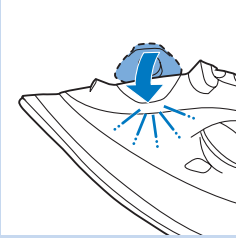

Do not put perfume, vinegar, starch, descaling agents, ironing aids or other chemicals in the water tank.

3 Close the water filling door ('click').

Temperature and steam setting

Table 1:

Warning: Do not use steam or steam boost at low temperature, as indicated in the below table. Otherwise, hot water may leak from the iron.

Fabric type	Temperature setting	Steam setting	Steam boost
Linen	MAX	☁️ / ECO	Yes
Cotton	●●●	☁️ / ECO	Yes
Wool	●●	ECO	No
Silk	●●	ECO	No
Synthetic fabric (e.g. acrylic, nylon, polyamide, polyester)	●	☁️	No

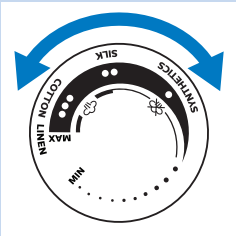

1 Refer to Table 1 to set the temperature dial to the appropriate setting for your garment.

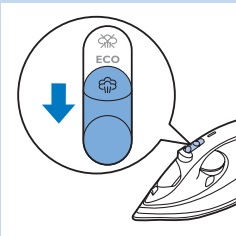

2 Refer to Table 1 to set the appropriate steam setting for your garment.

Note: Make sure that the steam setting you select is suitable for the set ironing temperature.

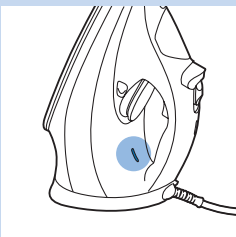

3 Put the iron on its heel and plug it in. The temperature light goes on to indicate that the iron is heating up.

4 When the temperature light goes out, the iron has reached the correct temperature and you could start ironing.

Features

Spray function

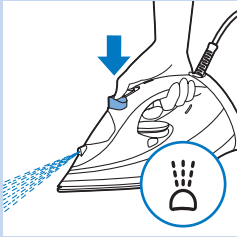

- Press the spray button to moisten the article to be ironed. This helps to remove stubborn creases.

Steam boost function

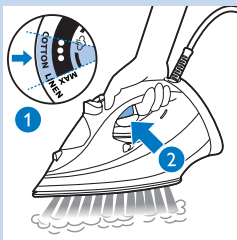

- Use steam boost function at a temperature dial setting between ●●● to **MAX**.
- Press and release the steam boost trigger for a powerful boost of steam to remove stubborn creases.

Ironing with extra steam

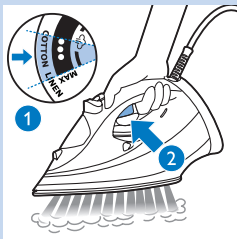

- For extra steam during ironing, press and hold the steam boost trigger.

Vertical steam

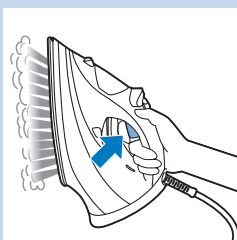

- You can use the steam boost function when you hold the iron in vertical position for removing creases from hanging clothes, curtains etc.

ECO steam setting / Dry ironing

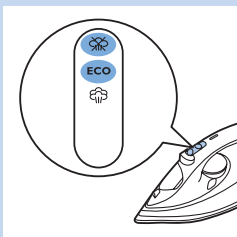

- You could choose ECO setting in the steam slider to save energy, yet to achieve satisfactory ironing results.
- To iron without steam, select dry setting in the steam slider.

Safety auto-off (specific types only)

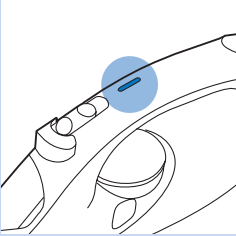

The safety auto-off function automatically switches off the iron if it has not been used for 30 seconds resting on its soleplate or 8 minutes resting on its backplate. The auto-off light will light up.

- To let the iron heat up again, pick up the iron or move it slightly. The auto-off light goes out.

Cleaning and maintenance

Cleaning



- 1 Unplug the iron and let it cool down.
- 2 Pour any remaining water out of the water tank from the water filling door.
- 3 Wipe flakes and any other deposit off the soleplate with a damp cloth and a non-abrasive (liquid) cleaning agent.

To keep the soleplate smooth, avoid hard contact with metal objects. Never use a scouring pad, vinegar or other chemicals to clean the soleplate.

Quick Calc Release

IMPORTANT: To prolong the life time of your appliance and to maintain good steaming performance, use Quick Calc Release function once **every 1 month**.

If water in your area is very hard, use this function more frequently.

Note: Make sure that the iron has been unplugged for at least 1 hour and has completely cooled down, before you use Quick Calc Release.

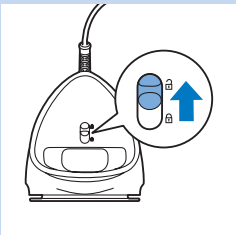

- 1 Put the iron on a levelled surface and push up the Quick Calc Release lock at the back of the iron.
- 2 Take out the Quick Calc Release tray.
- 3 Pour out scales in the tray into a sink or dustbin. Clean the tray using tap water. Remove any excess water from the tray.

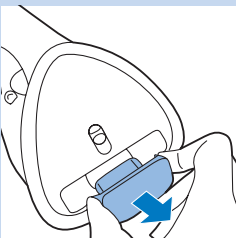

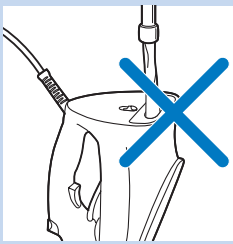

Do not pour water, vinegar, descaling agents or other chemicals into the iron from the opening of the Quick Calc Release.

Do not use vinegar, descaling agents or other chemicals to wash the tray.

4 Wipe off the scales in the opening of the Quick Calc Release tray with a damp cloth.

5 Insert the tray back into the iron.

6 Push down the Quick Calc Release lock.

Do not use the iron when the Quick Calc Release tray is not locked.

If you break or lose the tray, contact a consumer care center in your country (see the worldwide guarantee leaflet for contact details).

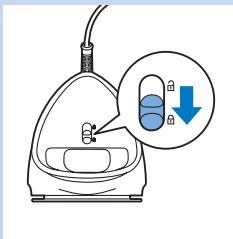

Calc-clean function

*IMPORTANT: Besides Quick Calc Release function, you should also perform calc-clean once **every 1 month** to prolong the life of your iron. If water in your area is very hard, or you see scales coming out from the soleplate during ironing, use this function more frequently.*

1 Make sure the iron is unplugged and the steam slider is set to dry setting.

2 Fill the water tank to the MAX indication.

Do not pour vinegar or other descaling agents into the water tank.

3 Plug in the iron and set the temperature dial to MAX.

4 Unplug the iron when the temperature light goes out.

5 Hold the iron over the sink. Keep pushing the calc clean button and gently shake the iron forth and back until all water in the water tank has been used up.

Scales is flushed out, steam and boiling water also come out of the soleplate.

Note: Repeat steps 2 to 5 if the water that comes out of the iron still contains scale particles.

6 Take out the Quick Calc Release tray, empty the water in the tray. Hold the iron vertically to allow small amount of water to flow out.

7 Insert the tray back to the iron and lock it.

8 Plug in the iron and let the iron heat up to dry the soleplate.

9 Unplug the iron when the temperature indicator light goes out.

10 Move the iron gently over a piece of cloth to remove any water stains on the soleplate.

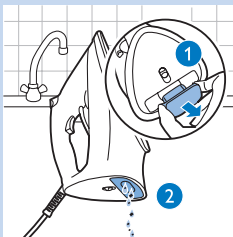
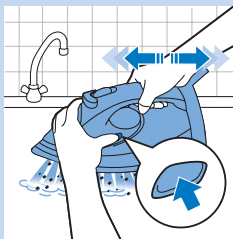

Storage

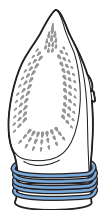

- 1 Unplug the iron and empty the water tank. Let it cool down in a safe place.
- 2 Wind the mains cord around the backplate of the iron and store it on its heel.

Troubleshooting

This chapter summarises the most common problems you could encounter with the appliance. If you are unable to solve the problem with the information below, visit www.philips.com/support for a list of frequently asked questions or contact the Consumer Care Centre in your country (see the worldwide guarantee leaflet for contact details).

Problem	Possible cause	Solution
The steam boost function does not work properly (water leaks out of the soleplate).	You have used the steam boost function too often within a very short period.	Wait for a few seconds before you use the steam boost function again.
	You have used the steam boost function at a too low temperature.	Set an ironing temperature at which the steam boost function can be used (●●● to MAX).
Flakes and impurities come out of the soleplate during ironing.	Scales are formed inside the soleplate.	Use the Calc-clean function (see chapter 'Cleaning and maintenance', section 'Calc-clean function').
Water leaks from the water filling door.	You have overfilled the water tank.	Do not fill the water tank beyond the MAX indication. Pour excess water out of the water tank.
Water or steam leaks from the back part of the iron.	You have not locked the Quick Calc release tray properly.	Take out the Quick Calc Release tray and clean it using tap water. Use a piece of cloth to wipe off scales in the opening of the back part of the iron. Put back the tray and lock it. (See chapter 'Cleaning and maintenance', section 'Quick calc release function').
	The Quick Calc release tray is damaged.	Contact a consumer care center in your country (see the world wide guarantee leaflet for contact details).

Introduction

Félicitations pour votre achat et bienvenue dans l'univers Philips ! Pour profiter pleinement de l'assistance offerte par Philips, enregistrez votre produit à l'adresse suivante : www.philips.com/welcome.

Présentation du produit (Fig. 1)

- 1 Spray
- 2 Ouverture de remplissage d'eau
- 3 Bouton spray
- 4 Curseur de vapeur
 - a. Réglage à sec (☒)
 - b. Réglage **ECO** (ECO)
 - c. Réglage **MAX** (☒)
- 5 Gâchette vapeur
- 6 Voyant d'arrêt automatique de sécurité (certains modèles uniquement)
- 7 Cordon d'alimentation
- 8 Voyant de température
- 9 Réservoir d'eau
- 10 Thermostat
- 11 Bouton Calc-Clean
- 12 Semelle
- 13 Verrou Quick Calc Release
- 14 Réservoir Quick Calc Release
- 15 Plaque signalétique

Important

Veuillez lire la brochure séparée sur les informations importantes et ce mode d'emploi avant d'utiliser l'appareil. Conservez les deux documents afin de pouvoir vous y référer ultérieurement.

Utilisation de l'appareil

Remplissage du réservoir

Remarque : votre appareil a été conçu pour être utilisé avec de l'eau du robinet. Si vous habitez dans une zone où l'eau est très calcaire, des dépôts de calcaire peuvent se former rapidement. Par conséquent, il est recommandé d'utiliser de l'eau 100 % distillée ou déminéralisée pour prolonger la durée de vie de votre appareil.

- 1** Ouvrez l'ouverture de remplissage d'eau.
- 2** Inclinez le fer en arrière et remplissez le réservoir d'eau avec de l'eau du robinet, jusqu'au niveau maximal.

Remarque : ne remplissez pas le réservoir au-delà de l'indication MAX.

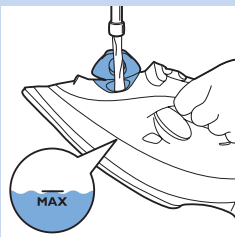





Ne mettez pas de parfum, de vinaigre, d'amidon, de détartrants, de produits d'aide au repassage ou autres agents chimiques dans le réservoir d'eau.

- Ouvrez l'ouverture de remplissage d'eau (clic).

Température et réglage de la vapeur

Tableau 1 :

Avertissement : n'utilisez pas la vapeur ni l'effet pressing à faible température, comme indiqué dans le tableau ci-dessous. Sinon, de l'eau chaude pourrait s'écouler du fer à repasser.

Type de tissu	Réglage de température	Réglage de vapeur	Effet pressing
Lin	MAX	 / ECO	Oui
Coton	●●●		Oui
Laine	●●	ÉCO	Non
Soie	●●		Non
Fibres synthétiques (par ex. acrylique, nylon, polyamide, polyester)	●		Non

- Reportez-vous au tableau 1 pour régler le thermostat sur la position appropriée pour votre vêtement.

- Reportez-vous au tableau 1 pour sélectionner le réglage vapeur approprié pour votre vêtement.

Remarque : assurez-vous que le réglage vapeur est adapté à la température de repassage choisie.

- Placez le fer sur son talon et branchez-le. Le voyant de température s'allume pour indiquer que le fer est en train de chauffer.

- Lorsque le voyant de température s'éteint, le fer a atteint la température correcte et vous pouvez commencer le repassage.

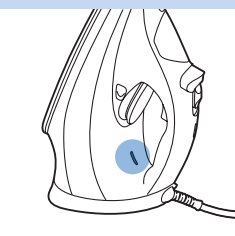
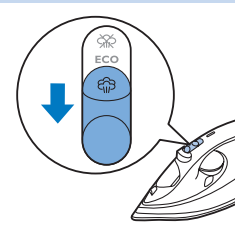
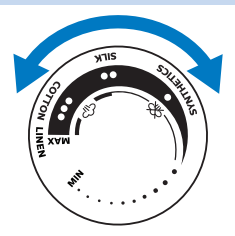

Caractéristiques

Fonction Spray

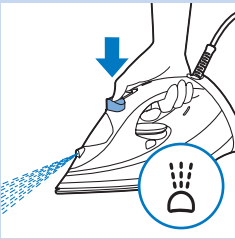

- Appuyez sur le bouton spray afin d'humidifier l'article à repasser. Ceci permet d'enlever les faux plis les plus tenaces.

Fonction Effet pressing



- Utilisez la fonction Effet pressing à un réglage vapeur compris entre ●●● et **MAX**.
- Appuyez sur la gâchette vapeur, puis relâchez-le pour un jet de vapeur puissant afin d'éliminer les faux plis les plus tenaces.

Repassage avec plus de vapeur



- Pour plus de vapeur lors du repassage, maintenez la gâchette vapeur enfoncée.

Défroissage vertical

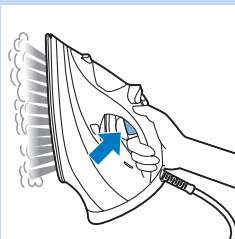

- Vous pouvez également utiliser la fonction Effet pressing lorsque vous tenez le fer en position verticale pour enlever les faux plis des vêtements sur cintre, des rideaux, etc.

Réglage de vapeur ECO / Repassage à sec

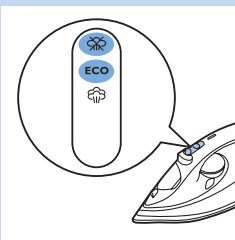

- Vous pouvez choisir le réglage ECO avec le curseur de vapeur afin d'économiser de l'énergie tout en obtenant des résultats de repassage satisfaisants.
- Pour repasser sans vapeur, sélectionnez le réglage à sec avec le curseur de vapeur.

Arrêt automatique (certains modèles uniquement)

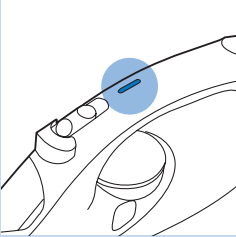

La fonction d'arrêt automatique éteint le fer s'il n'a pas été utilisé pendant 30 secondes et posé sur sa semelle ou pendant 8 minutes et posé sur son talon. Le voyant d'arrêt automatique s'allume.

- Pour que le fer chauffe à nouveau, prenez-le en main ou déplacez-le légèrement. Le voyant d'arrêt automatique s'éteint.

Nettoyage et entretien

Nettoyage



- 1 Débranchez le fer et laissez-le refroidir.
- 2 Videz l'eau restante du réservoir d'eau par l'ouverture de remplissage d'eau.
- 3 Ôtez les particules de calcaire et autres impuretés de la semelle au moyen d'un chiffon humide et d'un détergent (liquide) non abrasif.

Évitez le contact de la semelle avec tout objet métallique afin de ne pas l'endommager. N'utilisez jamais de tampons à récurer, vinaigre ou autres produits chimiques pour nettoyer la semelle.

Quick Calc Release

IMPORTANT : pour prolonger la durée de vie de votre appareil et maintenir une production de vapeur optimale, utilisez la fonction Quick Calc Release *tous les mois*. Si l'eau de votre région est très calcaire, utilisez cette fonction plus fréquemment.

Remarque : assurez-vous que le fer a été débranché pendant au moins 1 heure et a complètement refroidi avant d'utiliser Quick Calc Release.

- 1 Posez le fer sur une surface plane et relevez le verrou Quick Calc Release à l'arrière du fer.
- 2 Retirez le réservoir Quick Calc Release.
- 3 Videz le calcaire du réservoir dans un évier ou une poubelle. Nettoyez le réservoir sous l'eau du robinet. Retirez l'excédent d'eau du réservoir.

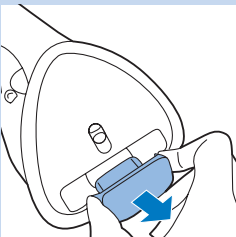
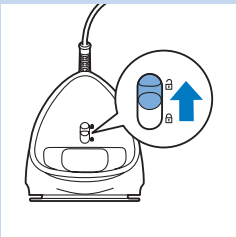

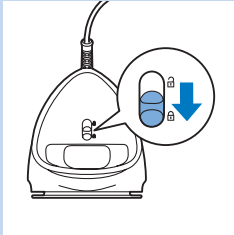
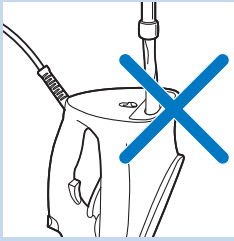

Ne versez pas d'eau, de vinaigre, de détartrants ni d'autres produits chimiques dans le fer par l'ouverture du Quick Calc Release.

N'utilisez pas de vinaigre, de détartrants ni d'autres produits chimiques pour nettoyer le réservoir.

4 Essuyez le calcaire dans l'ouverture du réservoir Quick Calc Release à l'aide d'un chiffon humide.

5 Remplacez le réservoir dans le fer.

6 Abaissez le verrou Quick Calc Release.

N'utilisez pas le fer si le réservoir Quick Calc Release n'est pas verrouillé.

En cas d'endommagement ou de perte du réservoir, contactez le Service Consommateurs de votre pays (voir le dépliant de garantie internationale pour les coordonnées).

Fonction Calc-Clean

***IMPORTANT** : outre la fonction Quick Calc Release, il est recommandé de procéder au détartrage de l'appareil **tous les mois** pour prolonger sa durée de vie. Si l'eau de votre région est très calcaire ou si du calcaire s'écoule de la semelle lors du repassage, utilisez cette fonction plus fréquemment.*

1 Assurez-vous que le fer est débranché et que la gâchette vapeur est réglée sur le réglage à sec.

2 Remplissez le réservoir d'eau jusqu'à l'indication MAX.

Ne versez pas de vinaigre ou d'autres détartrants dans le réservoir d'eau.

3 Branchez le fer et réglez le thermostat sur MAX.

4 Lorsque le voyant de température s'éteint, débranchez le fer.

5 Tenez le fer au-dessus de l'évier. Maintenez enfoncé le bouton Calc-Clean et secouez légèrement le fer en avant et en arrière jusqu'à ce que toute l'eau du réservoir d'eau soit vidée.

Les résidus de calcaire sont évacués, de la vapeur et de l'eau bouillante sortent également de la semelle.

Remarque : répétez les étapes 2 à 5 aussi souvent que nécessaire.

6 Sortez le réservoir Quick Calc Release et videz l'eau. Tenez le fer verticalement pour faire sortir toute l'eau.

7 Remplacez le réservoir dans le fer et verrouillez-le.

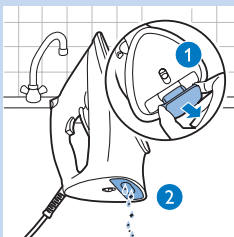
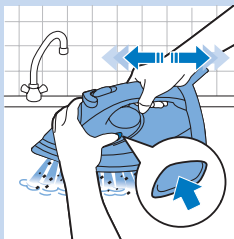

- 8 Branchez le fer et laissez-le chauffer pour que la semelle soit sèche.
- 9 Lorsque le voyant de température s'éteint, débranchez l'appareil.
- 10 Repassez un morceau de tissu afin d'éliminer les dernières gouttes d'eau qui se sont formées sur la semelle, le cas échéant.

Rangement

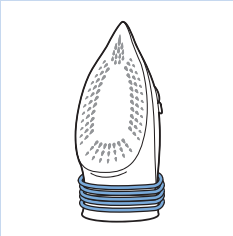

- 1 Débranchez le fer et videz le réservoir d'eau. Laissez-le refroidir en lieu sûr.
- 2 Enroulez le cordon d'alimentation autour du talon du fer et rangez-le.

Dépannage

Cette rubrique présente les problèmes les plus courants que vous pouvez rencontrer avec votre appareil. Si vous ne parvenez pas à résoudre le problème à l'aide des informations ci-dessous, rendez-vous sur

www.philips.com/support pour consulter les questions fréquemment posées, ou contactez le Service Consommateurs de votre pays (voir le dépliant de garantie internationale pour les coordonnées).

Problème	Cause possible	Solution
La fonction Effet pressing ne fonctionne pas correctement (de l'eau s'écoule de la semelle).	Vous avez utilisé la fonction Effet pressing trop souvent dans un laps de temps trop court.	Patiencez quelques secondes avant d'utiliser de nouveau la fonction Effet pressing.
	Vous avez utilisé la fonction Effet pressing à une température trop basse.	Sélectionnez une température de repassage adaptée à la fonction Effet pressing (●●● à MAX).
Des particules de calcaire et des impuretés s'écoulent de la semelle pendant le repassage.	Du calcaire s'est formé dans la semelle.	Utilisez la fonction anticalcaire (voir le chapitre « Nettoyage et entretien », section « Fonction anticalcaire »).
De l'eau s'écoule de l'ouverture de remplissage d'eau.	Vous avez trop rempli le réservoir d'eau.	Ne remplissez pas le réservoir d'eau au-delà de l'indication MAX. Videz l'eau restant dans le réservoir d'eau.

Problème	Cause possible	Solution
De l'eau ou de la vapeur fuit par l'arrière du fer.	Vous n'avez pas verrouillé correctement le réservoir Quick Calc Release.	Sortez le réservoir Quick Calc Release et nettoyez-le sous l'eau du robinet. Utilisez un tissu pour essuyer le calcaire dans l'ouverture située à l'arrière du fer. Remettez le réservoir en place et verrouillez-le. (Voir le chapitre « Nettoyage et entretien », section « Fonction Quick Calc Release »).
	Le réservoir Quick Calc Release est endommagé.	Contactez le Service Consommateurs de votre pays (voir le dépliant de garantie internationale pour les coordonnées).

Introducción

Enhorabuena por su adquisición y bienvenido a Philips Para sacar el mayor partido a la asistencia que Philips le ofrece, registre el producto en www.philips.com/welcome.

Descripción del producto (Fig. 1)

- 1 Boquilla pulverizadora
- 2 Abertura de llenado de agua
- 3 Botón pulverizador
- 4 Botón deslizante de vapor
 - a. Posición en seco (☞)
 - b. Posición del moco económico (ECO)
 - c. Posición de máximo (☞)
- 5 Botón de supervapor
- 6 Piloto de desconexión automática (solo modelos específicos)
- 7 Cable de alimentación
- 8 Piloto indicador de temperatura
- 9 Depósito de agua
- 10 Control de temperatura
- 11 Botón Calc Clean
- 12 Suela
- 13 Bloqueo de liberación rápida de la cal
- 14 Bandeja de liberación rápida de la cal
- 15 Placa de modelo

Importante

Lea con atención el folleto de información importante independiente y este manual de usuario antes de utilizar el aparato. Guarde ambos documentos para consultarlos en el futuro.

Uso del aparato

Llenado del depósito de agua

Nota: El aparato se ha diseñado para utilizarse con agua del grifo. Si vive en una zona con agua dura, la cal se puede acumular rápidamente. Por lo tanto, es recomendable utilizar un 100% de agua destilada o desmineralizada para prolongar la vida útil del aparato.

- 1** Abra la abertura de llenado de agua.
- 2** Incline la plancha hacia atrás y llene el depósito de agua con agua del grifo hasta el nivel máximo.

Nota: No llene el depósito de agua por encima de la indicación MAX.

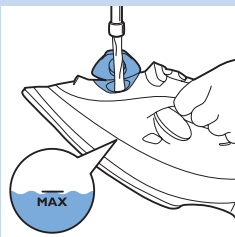

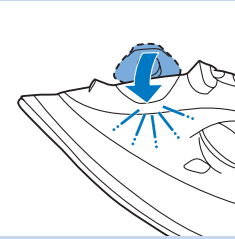

No eche en el depósito de agua perfume, vinagre, almidón, productos desincrustantes, productos que ayuden al planchado ni otros productos químicos.

3 Cierre la abertura de llenado de agua ("clíc").

Posiciones de temperatura y de vapor

Tabla 1:

Advertencia: No utilice la función de vapor o supervapor a baja temperatura, como se indica en la tabla siguiente. De lo contrario, pueden producirse fugas de agua caliente en la plancha.

Tipo de tejido	Ajuste de temperatura	Posición de vapor	Golpe de vapor
Linen	MAX	/ ECO	Sí
Algodón	●●●		Sí
Lana	●●	ECO	No
Silk	●●		No
Fibras sintéticas (por ejemplo, acrílico, nylon, poliamida, poliéster)	●		No

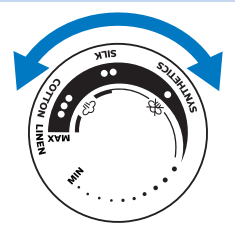

1 Consulte la tabla 1 para ajustar el control de temperatura en la posición adecuada para su prenda.

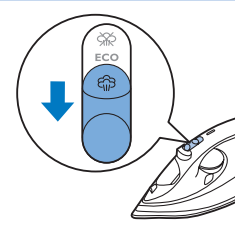

2 Consulte la tabla 1 para ajustar las opciones de vapor para su prenda.

Nota: Asegúrese de que la posición de vapor elegida es adecuada para la temperatura de planchado seleccionada.

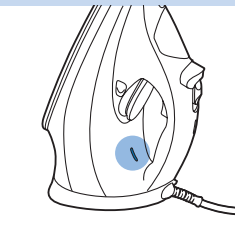

3 Coloque la plancha sobre su base de apoyo y enchúfela. El piloto de temperatura se enciende para indicar que la plancha se está calentando.

4 Cuando se apague el piloto de temperatura, la plancha habrá alcanzado la temperatura correcta y puede empezar a planchar.

Características

Pulverizador

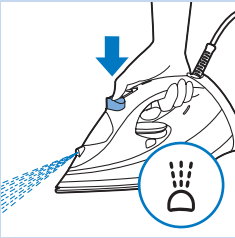

- Pulse el botón pulverizador para humedecer la prenda que vaya a planchar. Esto ayuda a eliminar las arrugas rebeldes.

Función golpe de vapor



- Use la función de supervapor a una posición de temperatura de entre ●●● y MAX.
- Pulse y suelte el botón de supervapor para emitir un potente chorro de vapor y eliminar las arrugas rebeldes.

Planchado con vapor adicional



- Para conseguir vapor adicional durante el planchado, mantenga pulsado el botón de supervapor.

Vapor vertical

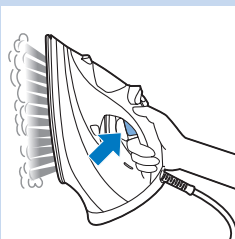

- Puede utilizar la función de supervapor con la plancha en posición vertical para eliminar las arrugas de prendas colgadas, cortinas, etc.

Posición de vapor ECO/planchado en seco

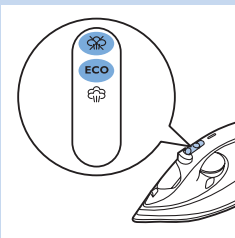

- Puede seleccionar la posición ECO en el botón deslizante de vapor para ahorrar energía mientras conserva unos resultados de planchado satisfactorios.
- Para planchar sin vapor, seleccione la posición en seco en el botón deslizante de vapor.

Desconexión automática de seguridad (solo modelos específicos)

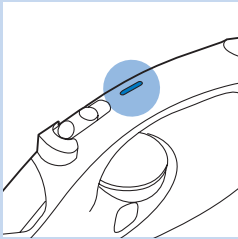

La función de desconexión automática de seguridad apaga automáticamente la plancha si no se utiliza durante 30 segundos mientras está sobre la base de apoyo o la suela o durante 8 minutos sobre su placa posterior. El piloto de desconexión automática se iluminará.

- Para que la plancha se caliente de nuevo, levántela o muévala ligeramente. El piloto de desconexión automática se apagará.

Limpeza y mantenimiento

Limpeza

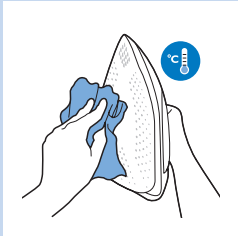

- 1 Desenchufe la plancha y deje que se enfríe.
- 2 Vacíe el agua restante del depósito a través de la abertura de llenado de agua .
- 3 Limpie con un paño húmedo y un limpiador líquido no abrasivo los restos de cal y las impurezas que puedan haber quedado en la suela.

Con el fin de mantener la suela lisa, evite un contacto fuerte con objetos metálicos. No utilice nunca estropajos, vinagre ni productos químicos para limpiar la suela.

Liberación rápida de la cal

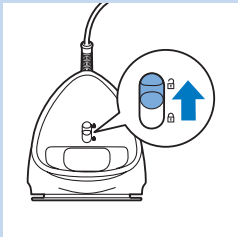

IMPORTANTE: Para prolongar la vida útil del aparato y mantener un buen rendimiento del vapor, utilice la función de liberación rápida de la cal **una vez al mes**.

Si el agua de su zona es muy dura, utilice esta función con mayor frecuencia.

Nota: Antes de utilizar la función de liberación rápida de la cal, asegúrese de que la plancha ha estado desenchufada al menos 1 hora y se ha enfriado completamente.

- 1 Coloque la plancha sobre una superficie plana y presione hacia arriba el bloqueo de liberación rápida de la cal en la parte posterior de la plancha.
- 2 Extraiga la bandeja de liberación rápida de la cal.
- 3 Vierta la cal de la bandeja en el fregadero o el cubo de basura. Limpie la bandeja utilizando agua del grifo. Elimine el exceso de agua de la bandeja.

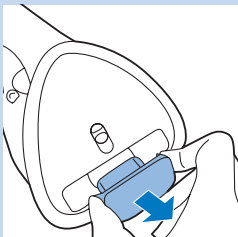

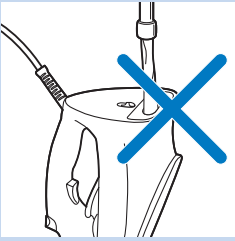

No vierta agua, vinagre, productos desincrustantes ni otros productos químicos en la plancha a través de la abertura de liberación rápida de la cal.

No utilice vinagre, productos desincrustantes ni otros productos químicos para lavar la bandeja.

4 Elimine la cal de la abertura de la bandeja de liberación rápida de la cal con un paño húmedo.

5 Vuelva a introducir la bandeja en la plancha.

6 Presione hacia abajo el bloqueo de liberación rápida de la cal.

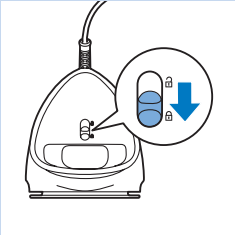

No utilice la plancha si la bandeja de liberación rápida de la cal no está bloqueada.

Si rompe o pierde la bandeja, póngase en contacto con el Servicio de Atención al Cliente de su país (consulte el folleto de garantía mundial para encontrar los datos de contacto).

Función Calc-clean

*IMPORTANTE: Además de la función de liberación rápida de la cal, también debe eliminar los depósitos de cal **una vez al mes** para prolongar la vida útil de la plancha. Si el agua de su zona es muy dura o nota que sale cal de la suela mientras plancha, utilice esta función con mayor frecuencia.*

1 Asegúrese de que la plancha está desenchufada y el botón deslizante de vapor está ajustado en la posición en seco.

2 Llene el depósito de agua hasta la indicación MAX.

No eche vinagre ni otros agentes desincrustantes en el depósito del agua.

3 Enchufe la plancha y ajuste el control de temperatura en MAX.

4 Desenchufe la plancha cuando el piloto de temperatura se apague.

5 Sujete la plancha sobre el fregadero. Siga pulsando el botón Calc Clean y sacuda suavemente la plancha hacia delante y hacia atrás hasta que se vacíe el depósito de agua.

Mientras se elimina la cal, también sale vapor y agua hirviendo por la suela.

Nota: Repita los pasos del 2 al 5 si el agua que sale de la plancha sigue conteniendo partículas de cal.

6 Extraiga la bandeja de liberación rápida de la cal y vacíe el agua de la bandeja. Sujete la plancha en posición vertical para dejar que fluya una pequeña cantidad de agua.

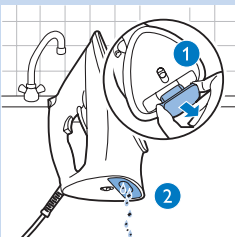
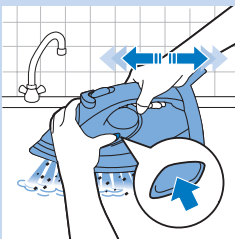

- 7 Vuelva a introducir la bandeja en la plancha y bloquéela.
- 8 Enchufe la plancha y deje que se caliente para secar la suela.
- 9 Desenchufe la plancha cuando el piloto indicador de temperatura se apague.
- 10 Para eliminar las manchas de agua que hayan quedado en la suela, pase suavemente la plancha sobre un trozo de tela.

Almacenamiento

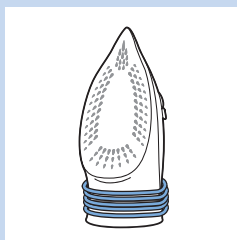

- 1 Desenchufe la plancha y vacíe el depósito de agua. Deje que se enfríe en un lugar seguro.
- 2 Enrolle el cable de alimentación alrededor de la placa posterior de la plancha y guárdela sobre su base de apoyo.

Solución de problemas

En este capítulo se resumen los problemas más frecuentes que pueden surgir con el aparato. Si no puede resolver el problema con la siguiente información, visite www.philips.com/support para consultar una lista de preguntas más frecuentes o póngase en contacto con el Servicio de Atención al Cliente en su país (consulte el folleto de garantía mundial para encontrar los datos de contacto).

Problema	Posible causa	Solución
La función de golpe de vapor no funciona correctamente (gotea agua por la suela).	Ha utilizado la función golpe de vapor con demasiada frecuencia en un período de tiempo muy corto.	Espere unos segundos antes de volver a utilizar la función de golpe de vapor.
	Ha utilizado la función de golpe de vapor a una temperatura demasiado baja.	Ajuste una temperatura de planchado en la que se pueda utilizar la función de golpe de vapor (●●● a MAX).
Durante el planchado salen partículas de cal e impurezas por la suela.	En el interior de la suela se forman partículas de cal.	Utilice la función Calc-Clean (consulte la sección "Función Calc-Clean" del capítulo "Limpieza y mantenimiento").

Problema	Posible causa	Solución
Hay fugas de agua en la abertura de llenado de agua.	Ha llenado en exceso el depósito de agua.	No llene el depósito de agua por encima de la indicación MAX . Vacíe el exceso de agua del depósito.
Hay fugas de agua o vapor en la parte posterior de la plancha.	No ha bloqueado correctamente la bandeja de liberación rápida de la cal.	Extraiga la bandeja de liberación rápida de la cal y límpiela con agua del grifo. Utilice un trapo para eliminar las partículas de cal de la abertura de la parte posterior de la plancha. Vuelva a colocar la bandeja y bloquéela. (Consulte la sección "Función de liberación rápida de la cal" del capítulo "Limpieza y mantenimiento").
	La bandeja de liberación rápida de la cal está dañada.	Póngase en contacto con el Servicio de Atención al Cliente de su país (consulte el folleto de garantía mundial para encontrar los datos de contacto).

Introduzione

Congratulazioni per l'acquisto e benvenuto da Philips! Per trarre il massimo vantaggio dall'assistenza offerta da Philips, registrare il prodotto sul sito Web: www.philips.com/welcome.

Panoramica del prodotto (Fig. 1)

- 1 Ugello spray
- 2 Sportello di riempimento dell'acqua
- 3 Pulsante spray
- 4 Cursore del vapore
 - a. Impostazione stiratura a secco (☀)
 - b. Impostazione **ECO (ECO)**
 - c. Impostazione **MAX (☁)**
- 5 Pulsante colpo di vapore
- 6 Luce spegnimento automatico di sicurezza (solo alcuni modelli)
- 7 Cavo di alimentazione
- 8 Spia di indicazione della temperatura
- 9 Serbatoio dell'acqua
- 10 Termostato
- 11 Pulsante Calc-Clean
- 12 Piastra
- 13 Blocco Sistema rapido di pulizia anticalcare
- 14 Vassoio Sistema rapido di pulizia anticalcare
- 15 Targhetta

Importante

Prima di utilizzare l'apparecchio, leggere attentamente la brochure informativa e il presente manuale dell'utente. Conservare entrambi i documenti come riferimento futuro.

Modalità d'uso dell'apparecchio

Riempimento del serbatoio dell'acqua

Nota: l'apparecchio è stato progettato per essere usato con l'acqua del rubinetto. Se nella zona in cui si abita l'acqua è molto dura, potrebbe accumularsi rapidamente del calcare. Si consiglia quindi di utilizzare acqua distillata al 100% o demineralizzata per prolungare la durata dell'apparecchio.

- 1** Aprire lo sportello di riempimento dell'acqua.
- 2** Inclinare il ferro all'indietro e riempire il serbatoio dell'acqua fino al limite massimo.

Nota: non superare il livello di riempimento massimo (MAX) indicato.

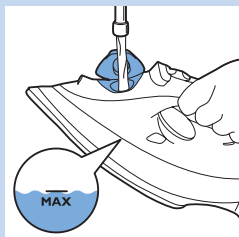

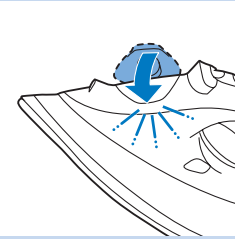



Non aggiungere mai profumo, aceto, amido, agenti disincrostanti, prodotti per la stiratura o altre sostanze chimiche nel serbatoio dell'acqua.

- 3 Chiudere lo sportello di riempimento dell'acqua ("clic").

Regolazione della temperatura e del vapore

Tabella 1:

Avviso: non utilizzare la funzione vapore o colpo di vapore alle basse temperature, come indicato nella tabella riportata sotto. Altrimenti, l'acqua calda potrebbe fuoriuscire dal ferro.

Tipo di tessuto	Regolazione della temperatura	Impostazione vapore	Colpo di vapore
Lino	MAX	 / ECO	Sì
Cotone	●●●		Sì
Lana	●●	ECO	No
Seta	●●		No
Tessuti sintetici (ad es. acrilico, nylon, poliammide, poliesteri)	●		No

- 1 Consultare la tabella 1 per impostare il termostato sull'impostazione corretta per il tessuto da stirare.

- 2 Consultare la tabella 1 per configurare l'impostazione del vapore corretta per il tessuto da stirare.

Nota: assicurarsi che l'impostazione scelta sia adatta per la temperatura di stiratura selezionata.

- 3 Appoggiare il ferro in verticale e collegarlo all'alimentazione. La spia della temperatura si accende indicando che il ferro si sta riscaldando.
- 4 Quando la spia della temperatura si spegne, il ferro ha raggiunto la temperatura ideale ed è possibile iniziare a stirare.

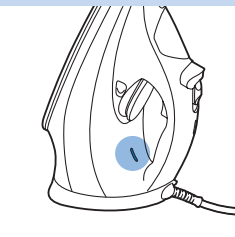
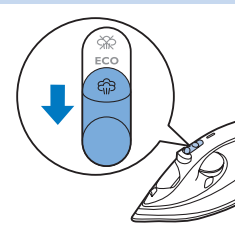
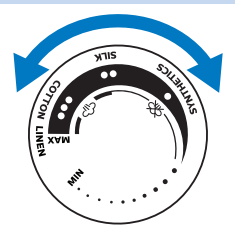

Caratteristiche

Funzione spray

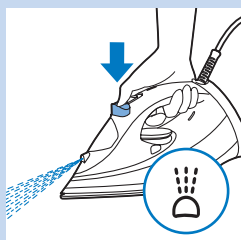

- Premere il pulsante spray per inumidire il capo da stirare. In questo modo sarà più facile rimuovere le pieghe più ostinate.

Colpo di vapore



- Utilizzare la funzione colpo di vapore a una temperatura compresa tra ●●● e MAX.
- Premere e rilasciare il tasto colpo di vapore per un getto di vapore potente perfetto per rimuovere le pieghe più ostinate.

Stiratura con vapore extra

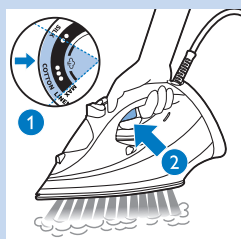

- Per ottenere una quantità di vapore maggiore durante la stiratura, tenete premuto il pulsante colpo di vapore.

Vapore verticale

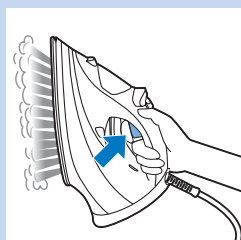

- La funzione colpo di vapore può essere utilizzata tenendo il ferro in posizione verticale anche per eliminare le pieghe da capi appesi, tende ecc...

Impostazione vapore ECO/Stiratura a secco

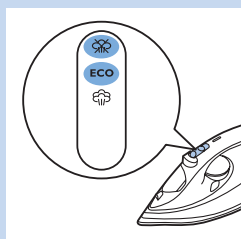

- È possibile selezionare l'impostazione ECO dal cursore del vapore per risparmiare energia e ottenere comunque risultati di stiratura soddisfacenti.
- Per stirare senza vapore, impostare il cursore del vapore sulla stiratura a secco.

Funzione spegnimento automatico di sicurezza (solo per alcuni modelli)

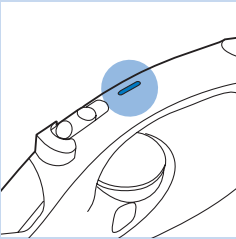

Questa funzione consente di spegnere automaticamente l'apparecchio dopo 30 secondi di immobilità in posizione orizzontale o 8 minuti di immobilità in posizione verticale. La spia dello spegnimento automatico si illumina.

- Per riscaldare nuovamente il ferro, impugnarlo o muoverlo leggermente. La spia dello spegnimento automatico si spegne.

Pulizia e manutenzione

Pulizia



- 1 Scollegare il ferro da stiro e lasciarlo raffreddare.
- 2 Svotare il serbatoio dell'acqua rimanente attraverso lo sportello di riempimento dell'acqua.
- 3 Per eliminare pelucchi o altri residui depositati sulla piastra, utilizzare un panno umido e un detergente liquido non abrasivo.

Per mantenere la piastra perfettamente liscia, evitare il contatto con oggetti metallici. Non utilizzate pagliette, aceto o altre sostanze chimiche per pulire la piastra.

Sistema rapido di pulizia anticalcare

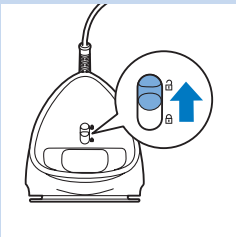

IMPORTANTE: per prolungare la durata dell'apparecchio e preservare una buona erogazione del vapore, utilizzare il Sistema rapido di pulizia anticalcare **una volta al mese**. Se dove viene utilizzato l'apparecchio l'acqua è molto dura, utilizzare questa funzione con maggiore frequenza.

Nota: assicurarsi che il ferro sia stato scollegato da almeno 1 ora e che si sia completamente raffreddato prima di utilizzare il Sistema rapido di pulizia anticalcare.

- 1 Mettere il ferro su una superficie piana e spingere verso l'alto il tasto di blocco del Sistema rapido di pulizia anticalcare presente sulla parte posteriore del ferro.
- 2 Rimuovere il vassoio del Sistema rapido di pulizia anticalcare.
- 3 Far cadere i depositi di calcare del vassoio nel lavandino o nella spazzatura. Pulire il vassoio utilizzando acqua di rubinetto. Rimuovere l'acqua in eccesso dal vassoio.

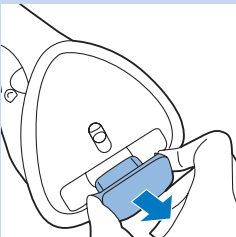

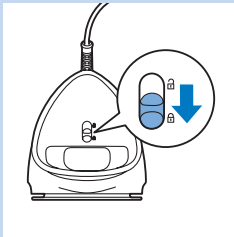
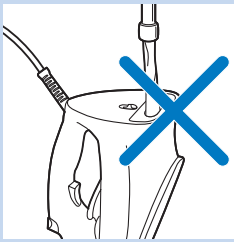

Non versare acqua, aceto, anticalcare o altre sostanze chimiche nel ferro attraverso l'apertura del Sistema rapido di pulizia anticalcare.

Non utilizzare aceto, agenti anticalcare o altre sostanze chimiche per lavare il vassoio.

4 Eliminare i depositi di calcare dall'apertura del vassoio del Sistema rapido di pulizia anticalcare con un panno umido.

5 Reinscrivere il vassoio nel ferro.

6 Spingere verso il basso il tasto di blocco del Sistema rapido di pulizia anticalcare.

Non utilizzare il ferro se il vassoio del Sistema rapido di pulizia anticalcare non è bloccato.

In caso di rottura o perdita del vassoio, contattare il centro assistenza clienti del paese di residenza (per i dettagli di contatto, consultare l'opuscolo della garanzia internazionale).

Funzione Calc-Clean

*IMPORTANTE: per prolungare la durata del ferro, oltre al Sistema rapido di pulizia anticalcare, utilizzare la funzione Calc-Clean **una volta al mese**. Se l'acqua nell'area di utilizzo dell'apparecchio è molto dura, o se si notano dei depositi di calcare fuoriuscire dalla piastra durante la stiratura, utilizzare questa funzione con una maggiore frequenza.*

1 Assicurarsi che il ferro sia scollegato e che il cursore del vapore sia impostato sulla stiratura a secco.

2 Riempire d'acqua il serbatoio fino al livello massimo indicato (MAX).

non aggiungete aceto o altri agenti disincrostanti nel serbatoio dell'acqua.

3 Collegare il ferro e impostare il termostato su MAX.

4 Scollegare l'apparecchio non appena la spia della temperatura si spegne.

5 Tenere il ferro sospeso sopra il lavandino. Tenere premuto il pulsante Calc-Clean e scuotere delicatamente il ferro fino all'esaurimento di tutta l'acqua contenuta nel serbatoio.

Mentre viene espulso il calcare, dalla piastra fuoriescono anche vapore e acqua bollente.

Nota: ripetere i passaggi da 2 a 5 se l'acqua che fuoriesce dal ferro contiene ancora depositi di calcare.

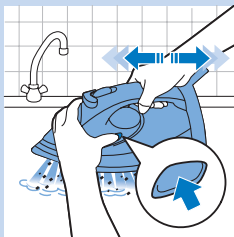

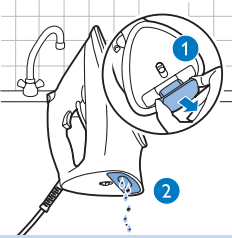

- 6 Estrarre il vassoio del Sistema rapido di pulizia anticalcare e svuotarlo completamente dall'acqua. Tenere il ferro in verticale per facilitare la fuoriuscita delle piccole quantità d'acqua.
- 7 Reinserire il vassoio nel ferro e bloccarlo.
- 8 Collegare il ferro alla presa elettrica e farlo riscaldare per asciugare la piastra.
- 9 Scollegare il ferro non appena la spia di indicazione della temperatura si spegne.
- 10 Fare scorrere delicatamente il ferro su un panno per rimuovere eventuali macchie di acqua dalla piastra.

Conservazione

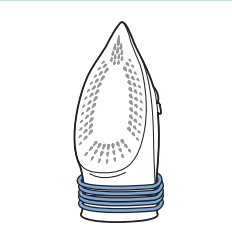

- 1 Scollegare il ferro dalla presa di corrente e svuotare il serbatoio dell'acqua. Lasciare raffreddare il ferro in un posto sicuro.
- 2 Avvolgere il cavo di alimentazione attorno alla piastra posteriore del ferro e riporlo in posizione verticale.

Risoluzione dei problemi

Questo capitolo riassume i problemi più comuni riscontrabili con l'apparecchio. Se non si riesce a risolvere il problema con le informazioni riportate sotto, visitare il sito www.philips.com/support per un elenco di domande frequenti o contattare il centro assistenza clienti del paese di residenza (per i dettagli di contatto, consultate l'opuscolo della garanzia internazionale).

Problema	Possibile causa	Soluzione
La funzione colpo di vapore non funziona correttamente (dalla piastra fuoriesce dell'acqua).	La funzione colpo di vapore è stata usata troppo frequentemente in un breve lasso di tempo.	Attendere alcuni secondi prima di utilizzare nuovamente la funzione colpo di vapore.
	Avete utilizzato la funzione colpo di vapore ad una temperatura troppo bassa.	Impostare una temperatura adatta alla funzione colpo di vapore (da ●●● a MAX).
Durante la stiratura fuoriescono impurità e residui di calcare dalla piastra.	Si sono formati dei depositi di calcare all'interno della piastra.	Utilizzare la funzione Calc-Clean (vedere il capitolo "Pulizia e manutenzione", paragrafo "Funzione Calc-Clean").

Problema	Possibile causa	Soluzione
Ci sono fuoriuscite d'acqua dallo sportello di riempimento dell'acqua.	Il serbatoio dell'acqua è stato riempito troppo.	Non superare il livello massimo di riempimento del serbatoio. Rimuovere l'acqua in eccesso dal serbatoio.
Fuoriuscite di acqua o vapore dalla parte posteriore del ferro.	Il vassoio del Sistema rapido di pulizia anticalcare non è stato bloccato correttamente.	Rimuovere il vassoio del Sistema rapido di pulizia anticalcare e pulirlo con acqua di rubinetto. Utilizzare un panno per rimuovere i depositi di calcare dall'apertura sulla parte posteriore del ferro. Rimettere a posto il vassoio e bloccarlo. (Vedere il capitolo "Pulizia e manutenzione", paragrafo "Sistema rapido di pulizia anticalcare").
	Il vassoio del Sistema rapido di pulizia anticalcare è danneggiato.	Contattare il centro assistenza clienti del paese di residenza (per i dettagli di contatto, consultate l'opuscolo della garanzia internazionale).

Introdução

Parabéns pela sua compra e seja bem-vindo à Philips! Para tirar máximo partido da assistência oferecida pela Philips, registe o seu produto em: www.philips.com/welcome.

Visão geral do produto (Fig. 1)

- 1 Bocal do pulverizador
- 2 Abertura de enchimento de água
- 3 Botão do pulverizador
- 4 Selector de vapor
 - a. Regulação a seco (☞)
 - b. Regulação **ECO (ECO)**
 - c. Regulação **MAX (☞)**
- 5 Botão do jacto de vapor
- 6 Luz da desactivação automática de segurança (apenas modelos específicos)
- 7 Cabo de alimentação
- 8 Luz do indicador da temperatura
- 9 Depósito da água
- 10 Botão da temperatura
- 11 Botão Calc-clean
- 12 Base
- 13 Bloqueio da libertação rápida de calcário
- 14 Tabuleiro da libertação rápida de calcário
- 15 Etiqueta

Importante

Leia cuidadosamente o folheto das informações importantes em separado e este manual do utilizador antes de utilizar o aparelho. Guarde estes dois documentos para referência futura.

Utilizar o aparelho

Encher o depósito de água

Nota: o seu aparelho foi concebido para ser utilizado com água canalizada. Se residir numa área com água dura, poderá ocorrer uma acumulação rápida de calcário. Por isso, recomenda-se a utilização de água 100% destilada ou desmineralizada para prolongar a vida útil do seu aparelho.

- 1** Abra a abertura de enchimento de água.
- 2** Incline o ferro para trás e encha o depósito com água canalizada até ao nível máximo.

Nota: não encha o depósito de água acima da indicação MAX.

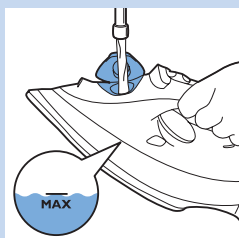

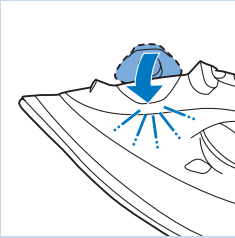

Não deite perfume, vinagre, goma, produtos descalcificantes, produtos para passar a ferro ou outros agentes químicos para dentro do depósito de água.

- 3 Feche a abertura de enchimento de água (ouve-se um estalido).

Regulação de temperatura e vapor

Tabela 1:

Aviso: Não utilize vapor nem o jacto de vapor a baixas temperaturas, de acordo com as indicações na tabela abaixo. Caso contrário, o ferro pode libertar água quente.

Tipo de tecido	Definição de temperatura	Regulação do vapor	Jacto de vapor
Linen	MÁX	/ ECO	SIM
Algodão	●●●		SIM
Lã	●●	ECO	Não
Silk	●●		Não
Tecido sintético (p. ex.: acrílico, nylon, poliamida, poliéster)	●		Não

- 1 Consulte a tabela 1 para colocar o botão da temperatura na regulação apropriada para a sua peça de roupa.

- 2 Consulte a tabela 1 para definir a regulação de vapor apropriada para a sua peça de roupa.

Nota: certifique-se de que a regulação de vapor seleccionada é adequada para a temperatura de engomar seleccionada.

- 3 Coloque o ferro no seu descanso e ligue a ficha. A luz da temperatura acende-se para indicar que o ferro está a aquecer.

- 4 Quando a luz da temperatura se apagar, o ferro alcançou a temperatura correcta e pode começar a engomar.

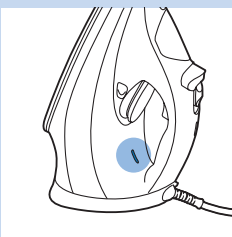
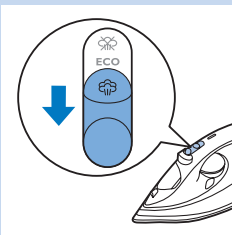
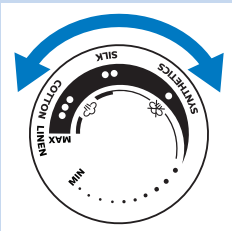

Características

Função de borrifador

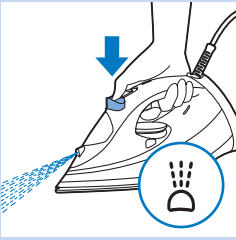

- Prima o botão de pulverização para humedecer a peça de roupa que estiver a engomar. Isto ajuda a remover vincos difíceis.

Função de jacto de vapor



- Utilize a função de jacto de vapor com uma regulação do botão de temperatura entre ●●● e MAX.
- Prima e solte o botão do jacto de vapor para um jacto potente de vapor para eliminar vincos difíceis.

Engomar com vapor extra

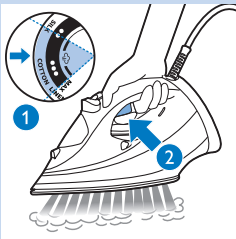

- Para obter vapor extra durante o engomar, mantenha premido o botão do jacto de vapor.

Vapor vertical

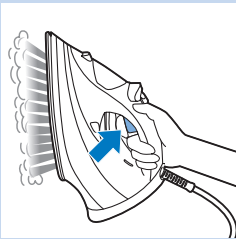

- A função de jacto de vapor pode ser utilizada quando tem o ferro na posição vertical para remover vincos de roupa pendurada, cortinados, etc.

Regulação de vapor ECO/ Passar a ferro a seco

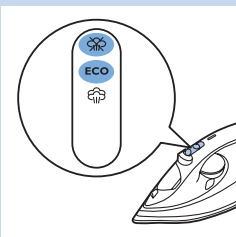

- Pode seleccionar a regulação ECO com o selector de vapor para poupar energia, continuando a obter resultados de engomar satisfatórios.
- Para passar a ferro sem vapor, seleccione a regulação a seco com o selector de vapor.

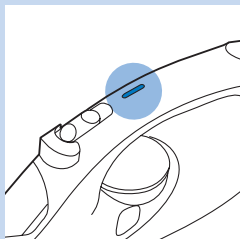
Desactivação automática de segurança (apenas em modelos específicos)

A função de desactivação automática de segurança desliga automaticamente o ferro, no caso de este não ser utilizado durante 30 segundos quando está pousado sobre a base ou durante 8 minutos quando está pousado sobre a placa posterior. A luz da desactivação automática acende-se.

- Para permitir que o ferro aqueça novamente, pegue no ferro ou movimente-o ligeiramente. A luz da desactivação automática apaga-se.

Limpeza e manutenção**Limpeza**

- 1** Desligue a ficha do ferro e deixe-o arrefecer.
- 2** Esvazie toda a água restante do depósito de água através da abertura de enchimento de água.
- 3** Limpe os resíduos de calcário e outra sujidade da base do ferro com um pano húmido e um produto de limpeza (líquido) não abrasivo.

Para manter a base do ferro lisa, evite o contacto directo com objectos metálicos. Nunca utilize esfregões, vinagre ou outros produtos químicos para limpar a base do ferro.

Libertação rápida de calcário

IMPORTANTE: para prolongar a vida útil do seu aparelho e para manter um bom desempenho de engomar, utilize a função de libertação rápida de calcário uma vez por 1 mês. Se a água na sua área for muito dura, utilize esta função com mais frequência.

Nota: assegure-se de que a ficha do ferro foi desligada há uma hora, no mínimo, e de que este arrefeceu completamente, antes de utilizar a libertação rápida de calcário.

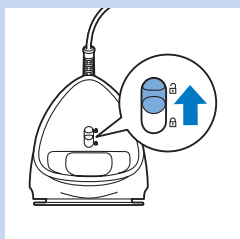

- 1** Coloque o ferro numa superfície nivelada e desloque o bloqueio da libertação rápida de calcário para cima, na parte posterior do ferro.
- 2** Retire o tabuleiro da libertação rápida de calcário.
- 3** Esvazie o calcário no tabuleiro para um lava-loiça ou caixote do lixo. Lave o tabuleiro com água canalizada. Elimine a água em excesso do tabuleiro.

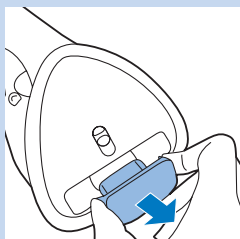

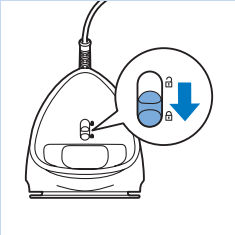
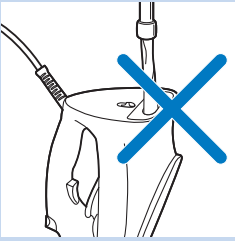

Não coloque água, vinagre, agentes anticalcário nem outros químicos no ferro através da abertura da libertação rápida de calcário.

Não utilize vinagre, agentes anticalcário nem outros químicos para lavar o tabuleiro.

4 Limpe o calcário na abertura do tabuleiro da libertação rápida do calcário com um pano húmido.

5 Volte a introduzir o tabuleiro no ferro.

6 Desloque o bloqueio da libertação rápida de calcário para baixo.

Não utilize o ferro quando o tabuleiro da libertação rápida de calcário não estiver bloqueado.

Se partir ou perder o tabuleiro, contacte o Centro de Apoio ao Cliente no seu país (consulte os detalhes de contacto no folheto de garantia mundial).

Função Calc-clean

IMPORTANTE: para além da função de libertação rápida do calcário, também deve efectuar a limpeza de calcário uma vez por mês para prolongar a vida do seu ferro. Se a água na sua zona for muito dura, poderá ver as partículas de calcário a sair pela base do ferro durante o engomar, utilize esta função com maior frequência.

1 Assegure-se de que a ficha do ferro está desligada e o selector de vapor está definido para a regulação a seco.

2 Encha o depósito de água até à indicação MAX.

Não deite vinagre nem outros produtos descalcificantes no depósito de água.

3 Ligue a ficha do ferro e regule o botão da temperatura para MAX.

4 Desligue a ficha do ferro quando a luz da temperatura se apagar.

5 Segure o ferro sobre o lava-loiça. Mantenha o botão Calc-clean premido e agite suavemente o ferro de um lado para o outro até acabar toda a água no depósito de água.

O calcário é expelido. Também saem vapor e água a ferver pela base.

Nota: repita os passos 2 a 5, se a água que sai do ferro continuar a conter partículas de calcário.

6 Retire o tabuleiro da libertação rápida de calcário, esvazie a água do tabuleiro. Segure o ferro verticalmente para permite que pequenas quantidades de água sejam esvaziadas.

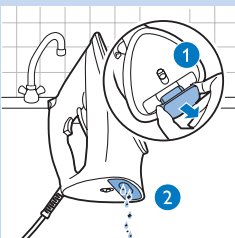
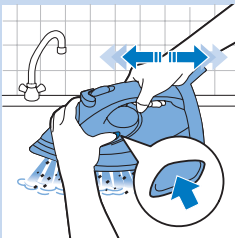

- 7 Volte a inserir o tabuleiro no ferro e bloqueie-o.
- 8 Ligue a ficha do ferro e deixe-o aquecer para secar a base.
- 9 Desligue a ficha do ferro quando a luz do indicador da temperatura se apagar.
- 10 Movimente o ferro suavemente sobre um pano para retirar quaisquer manchas de água da base.

Armazenamento

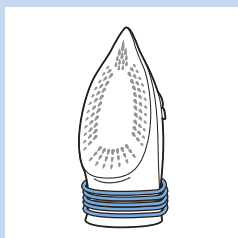

- 1 Desligue a ficha do ferro e esvazie o depósito da água. Deixe-o arrefecer num local seguro.
- 2 Enrole o cabo de alimentação à volta da placa posterior do ferro e guarde-o pousado sobre o seu descanso.

Resolução de problemas

Este capítulo resume os problemas mais comuns que podem surgir no aparelho. Se não conseguir resolver o problema com as informações fornecidas a seguir, visite www.philips.com/support para consultar uma lista de perguntas frequentes ou contacte o Centro de Apoio ao Cliente no seu país (consulte os detalhes de contacto no folheto da garantia mundial).

Problema	Possível causa	Solução
A função de jacto de vapor não funciona correctamente (a base apresenta fugas de água).	Utilizou a função de jacto de vapor com demasiada frequência num curto espaço de tempo.	Aguarde alguns segundos antes de utilizar novamente a função de jacto de vapor.
	Utilizou a função de jacto de vapor a uma temperatura demasiado baixa.	Defina uma temperatura de engomar à qual a função de jacto de vapor pode ser utilizada (●●● a MAX).
Saem resíduos de calcário e impurezas da base do ferro durante o engomar.	Ocorreu a formação de calcário no interior da base.	Utilize a função Calc-Clean (consulte o capítulo "Limpeza e manutenção", secção "Função Calc-Clean").
Há uma fuga de água na abertura de enchimento de água.	Encheu demasiado o depósito da água.	Não encha o depósito de água acima da indicação MAX . Verta a água em excesso no depósito da água.

Problema	Possível causa	Solução
Há uma fuga de água ou vapor na parte posterior do ferro.	Não bloqueou correctamente o tabuleiro da libertação rápida de calcário.	Retire o tabuleiro da libertação rápida de calcário e lave-o com água canalizada. Utilize um pano para limpar as partículas de calcário da abertura na parte posterior do ferro. Volte a colocar o tabuleiro e bloqueie-o. (Consulte o capítulo "Limpeza e manutenção", secção "Função de libertação rápida de calcário").
	O tabuleiro da libertação rápida de calcário está danificado.	Contacte um Centro de Apoio ao Cliente no seu país (consulte os detalhes de contacto no folheto da garantia mundial).

