

# OLYMPUS®

APPAREIL PHOTO  
NUMÉRIQUE

# E-M10

Manuel  
d'instructions

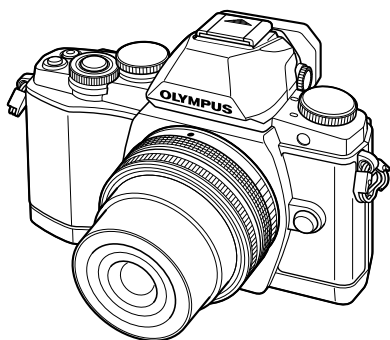

## Table des matières

### Index rapide de tâches

1. Préparation de l'appareil photo et déroulement des opérations
2. Prise de vue à l'aide du viseur
3. Prise de vue en direct
4. Affichage de photographies et de vidéos
5. Opérations de base
6. Utilisation des options de prise de vue
7. Fonctions du menu
8. Connexion de l'appareil photo à un smartphone
9. Connexion de l'appareil photo à un ordinateur et à une imprimante
10. Batterie, chargeur de batterie et carte
11. Objectifs interchangeables
12. Utilisation d'accessoires vendus séparément
13. Informations
14. PRÉCAUTIONS DE SÉCURITÉ

- Nous vous remercions d'avoir acheté un appareil photo numérique Olympus. Avant de commencer à utiliser votre nouvel appareil photo, veuillez lire attentivement ces instructions afin d'optimiser ses performances et sa durée de vie. Conservez ce manuel dans un endroit sûr pour pouvoir vous y référer ultérieurement.
- Nous vous recommandons de prendre des photos-test pour vous habituer à votre appareil avant de commencer à prendre de photos importantes.
- Les captures d'écran et les illustrations de l'appareil photo présentées dans ce manuel ont été réalisées au cours des phases de développement et peuvent ne pas correspondre au produit réel.
- La table des matières de ce guide a été développée selon la version 1.0 du firmware pour cet appareil photo. En cas d'additions et/ou de modifications apportées aux fonctions pendant la mise à jour du firmware de l'appareil photo, le contenu sera différent. Pour obtenir les informations les plus récentes, veuillez visiter le site Web d'Olympus.

# Table des matières

<b>Index rapide de tâches</b>	<b>6</b>
■ <b>Détail du contenu du carton</b> .....	<b>8</b>
<b>Préparation de l'appareil photo et déroulement des opérations</b>	<b>10</b>
■ <b>Nom des pièces</b> .....	<b>10</b>
■ <b>Chargement et insertion de la batterie</b> .....	<b>12</b>
■ <b>Insertion et retrait des cartes</b> ....	<b>13</b>
■ <b>Montage d'un objectif sur l'appareil photo</b> .....	<b>14</b>
■ <b>Mise en marche</b> .....	<b>15</b>
■ <b>Réglage de la date et de l'heure</b> .....	<b>16</b>
■ <b>Sélection d'un mode de prise de vue</b> .....	<b>17</b>
■ <b>Sélection d'une méthode de prise de vue</b> .....	<b>18</b>
<b>Prise de vue à l'aide du viseur</b>	<b>19</b>
■ <b>Prise de vue</b> .....	<b>19</b>
Prise de vues fixes .....	19
Enregistrement de vidéos.....	21
■ <b>Réglage des fonctions de prise de vue</b> .....	<b>23</b>
Utilisation de la touche multifonction .....	23
Utilisation du grand écran de contrôle.....	24
<b>Prise de vue en direct</b>	<b>25</b>
■ <b>Prise de vue</b> .....	<b>25</b>
Prise de vues fixes .....	25
Enregistrement de vidéos.....	26
■ <b>Utilisation de l'écran tactile</b> .....	<b>28</b>
Sélection d'une méthode de mise au point.....	28
Utilisation de la fonction LAN sans fil .....	28
■ <b>Réglage des fonctions de prise de vue</b> .....	<b>29</b>
Utilisation des guides en direct.....	29
■ <b>Utilisation du contrôle en direct</b> .....	<b>31</b>
<b>Affichage de photographies et de vidéos</b>	<b>32</b>
■ <b>Affichage de photographies et de vidéos</b> .....	<b>32</b>
Affichage de l'index/Affichage du calendrier.....	32
Affichage d'images fixes.....	33
Affichage de vidéos .....	33
Volume.....	33
Protection des images .....	33
Effacement des images .....	34
Sélection des images .....	34
■ <b>Utilisation de l'écran tactile</b> .....	<b>35</b>
Sélection et protection des images .....	35
<b>Opérations de base</b>	<b>36</b>
■ <b>Affichage d'informations pendant la prise de vue</b> .....	<b>36</b>
Affichage du viseur lors de la prise de vue à l'aide du viseur .....	36
Affichage de l'écran lors de la prise de vue en direct .....	37
Commutation de l'affichage des informations .....	38

<b>Utilisation des modes de prise de vue</b> .....	<b>39</b>	<b>Affichage d'informations pendant la lecture</b> .....	<b>55</b>
Photographie "Point-and-shoot" (mode de programme <b>P</b> ).....	39	Informations de lecture d'image.....	55
Choix de l'ouverture (mode priorité ouverture <b>A</b> ) .....	40	Commutation de l'affichage des informations.....	55
Choix de la vitesse d'obturation (mode priorité vitesse <b>S</b> ).....	41	Changement de la méthode d'affichage des informations de lecture.....	56
Choix de l'ouverture et de la vitesse d'obturation (mode manuel <b>M</b> ).....	42	Gestion des images lues.....	57
Utilisation du mode vidéo (V).....	43		
Ajout d'effets à une vidéo [Effet vidéo].....	43	<b>Utilisation des options de prise de vue</b> .....	<b>60</b>
Utilisation de PHOTO STORY.....	45	Réduction du bougé de l'appareil photo (stabilisateur d'image) ....	60
Prise de vue en mode de scène.....	47	Options de traitement (mode d'image).....	62
Utilisation de filtres artistiques.....	49	Ajustement de la couleur (balance des blancs) .....	63
<b>Options de prise de vue fréquentes</b> .....	<b>50</b>	Prise de vue en série/ utilisation du retardateur.....	65
Contrôle de l'exposition (compensation d'exposition).....	50	Ajout d'effets à une vidéo.....	66
Modification de la brillance des points culminants et des ombres.....	50	Qualité d'image (mode d'enregistrement) .....	67
Verrouillage de l'exposition (verrouillage AE).....	50	Utilisation d'un flash (photographie au flash).....	68
Choix d'une cible de mise au point (Zone AF).....	51	Réglage du rendement du flash (commande d'intensité du flash).....	70
Réglage de la cible AF.....	51	Sélection de la mesure de la brillance par l'appareil (mesure).....	71
Priorité visage AF/Détection des yeux AF.....	52	Choix d'un mode de mise au point (mode AF).....	72
Mise au point automatique avec cadre de zoom/zoom AF.....	53	Sensibilité ISO.....	73
Contrôle de la couleur (Créateur couleur) .....	54	Options de son pour vidéos (enregistrement du son avec les vidéos).....	73
Réglage de l'aspect de l'image.....	54		
		<b>Fonctions du menu</b> .....	<b>74</b>
		<b>Opérations de menu de base</b> .....	<b>74</b>
		<b>Utilisation du Menu Photo 1/ Menu Photo 2</b> .....	<b>75</b>

Formatage de la carte (Configurer carte) .....	75
Restauration des réglages par défaut (Réinit/Mon Réglage).....	76
Options de traitement (Mode Image) .....	77
Qualité d'image (◀+/-) .....	78
Réglage du retardateur (/☺).....	78
Variation des réglages sur une série de photos (bracketing) .....	79
Photographie HDR .....	81
Enregistrement de plusieurs expositions dans une image seule (multi exposition) .....	82
Prise de vue automatique avec un intervalle fixe (prise de vue par intervalles) .....	83
Photographie au flash avec télécommande sans fil.....	84
Zoom numérique (Téléconvertisseur Num) .....	84
<b>Utilisation du menu de lecture.....</b>	<b>85</b>
Affichage d'images en rotation ().....	85
Édition d'images fixes.....	85
Annulation de toutes les protections .....	87
<b>Utilisation du menu de configuration .....</b>	<b>88</b>
⌚ (Réglage de la date/ heure) .....	88
🗨️ (Changement de la langue de l'affichage) .....	88
📊 (Ajustement de la luminosité de l'écran).....	88
Visual Image.....	88
Réglages Wi-Fi.....	88
⚙️ Menu Ecran.....	88
Firmware.....	88
<b>Utilisation des menus personnalisés .....</b>	<b>89</b>
📷 AF/MF .....	89
📱 Touche Dial .....	90
🔄 Relecture/.....	90
📺 Ecran//PC.....	91
📷 Expo//ISO.....	92
📷 Flash Custom/.....	93
📷 ◀+/-/Couleur/WB.....	94
📷 Efface Enreg .....	95
📷 Vidéo.....	96
📷 Viseur électronique intégré.....	96
📷 Fonction .....	97
AEL/AFL .....	97
Assist MF.....	98
Touche Fonction .....	99
Visualisation de photos sur la TV .....	101
Choix des écrans du panneau de contrôle .....	103
Ajout d'affichages d'informations .....	105
Vitesses d'obturation lorsque le flash se déclenche automatiquement .....	106
<b>Connexion de l'appareil photo à un smartphone 107</b>	
<b>Configuration de l'appareil photo pour la connexion LAN sans fil (réglages Wi-Fi) .....</b>	<b>107</b>
<b>Sélection des images que vous voulez partager (Partage ordres).....</b>	<b>108</b>
<b>Connexion à un smartphone... 109</b>	
<b>Commande de l'appareil photo avec votre smartphone .....</b>	<b>110</b>

<b>Ajout des informations sur l'emplacement aux images.....</b>	<b>110</b>
Synchronisez l'heure et la date sur votre appareil photo avec votre smartphone.....	110
Ajout des informations sur l'emplacement du smartphone aux images .....	110
<b>Connexion de l'appareil photo à un ordinateur et à une imprimante</b>	<b>111</b>
<b>Installez OLYMPUS Viewer 3 ...</b>	<b>111</b>
<b>Copie de photos vers un ordinateur sans OLYMPUS Viewer 3.....</b>	<b>113</b>
<b>Impression directe (PictBridge) .....</b>	<b>114</b>
Impression simple.....	114
Impression personnalisée.....	115
<b>Réservation d'impression (DPOF).....</b>	<b>116</b>
Création d'un ordre d'impression .....	116
Élimination de toutes les images ou des images sélectionnées de l'ordre d'impression .....	117
<b>Batterie, chargeur de batterie et carte</b>	<b>118</b>
<b>Batterie et chargeur .....</b>	<b>118</b>
<b>Utilisation du chargeur à l'étranger .....</b>	<b>118</b>
<b>Cartes utilisables.....</b>	<b>119</b>
<b>Mode d'enregistrement et taille de fichier/nombre d'images fixes enregistrables.....</b>	<b>120</b>
<b>Objectifs interchangeables</b>	<b>121</b>
Caractéristiques de l'objectif M.ZUIKO DIGITAL.....	121
<b>Utilisation d'accessoires vendus séparément</b>	<b>125</b>
<b>Flashes externes conçus pour être utilisés avec cet appareil photo .....</b>	<b>125</b>
Photographie au flash avec télécommande sans fil.....	125
<b>Autres flashes externes.....</b>	<b>127</b>
<b>Accessoires principaux.....</b>	<b>128</b>
<b>Organigramme du système .....</b>	<b>130</b>
<b>Informations</b>	<b>132</b>
<b>Informations et conseils de prise de vue.....</b>	<b>132</b>
<b>Codes d'erreurs.....</b>	<b>134</b>
<b>Nettoyage et rangement de l'appareil photo.....</b>	<b>136</b>
Nettoyage de l'appareil photo.....	136
Rangement.....	136
Nettoyage et contrôle du système à transfert de charge .....	136
Pixel Mapping - Vérification des fonctions de traitement des images.....	137
<b>Liste des menus .....</b>	<b>138</b>
<b>Spécifications .....</b>	<b>144</b>
<b>PRÉCAUTIONS DE SÉCURITÉ</b>	<b>147</b>
<b>PRÉCAUTIONS DE SÉCURITÉ .....</b>	<b>147</b>
<b>Index</b>	<b>157</b>

# Index rapide de tâches

## Prise de vue

Prise de vue avec des réglages automatiques	▶ iAUTO ( <b>FAUTO</b> )	17
Photographie simple avec des effets spéciaux	▶ Filtre artistique ( <b>ART</b> )	49
Choix d'un format d'affichage	▶ Format d'affichage	54
Réglages rapides en fonction de la scène	▶ Mode de scène ( <b>SCN</b> )	47
Réglage professionnel en toute simplicité	▶ Live Guide	29
Réglage de la luminosité d'une photographie	▶ Compensation d'exposition	50
Prise de vue avec un arrière-plan flou	Live Guide	29
	▶ Prise de vue priorité ouverture	40
Prise de vue arrêtant le sujet en mouvement ou donnant un effet de mouvement	Live Guide	29
	▶ Prise de vue priorité vitesse	41
Prise de vue avec la couleur correcte	Balance des blancs	63
	▶ Balance des blancs de référence rapide	64
Traitement des photos pour les relier au sujet/Prise de vue monochrome	Mode Image	62
	▶ Filtre artistique ( <b>ART</b> )	49
Lorsque l'appareil photo ne met pas au point le sujet/Mise au point sur une zone	Utilisation de l'écran tactile Zone AF	28
	▶ Mise au point automatique avec cadre de zoom/zoom AF	51
	53	
Centrer sur un petit point lors du cadrage/confirmation de mise au point avant la prise de vue	Mise au point automatique avec cadre de zoom/zoom AF	53
	▶ C-AF+TR (Suivi AF)	72
Recomposition des photographies après la mise au point	▶ C-AF+TR (Suivi AF)	72
Désactivation du signal sonore	▶  (signal sonore)	92
Prise de photos sans le flash	▶ ISO/Mode DIS	73/47
Réduction du bougé de l'appareil photo	Stabilisateur	60
	▶ Anti-Vibration [ <b>+</b> ]	93
	Retardateur	65
	Câble distant	128
Prise de vue d'un sujet en contre-jour	▶ Prise de vue au flash	68
	Luminosité (Mode Image)	77
Photographier des feux d'artifices	Photographie longue exposition/Time	42
	▶ Photographie composite en direct	42
	Mode de scène ( <b>SCN</b> )	47
Réduction du bruit d'image (marbrures)	▶ Réduc Bruit	92

Prise de vue sans que les sujets clairs apparaissent trop clairs ou les sujets sombres trop sombres	Luminosité (Mode Image)	77
	Histogramme/ Compensation d'exposition	38/50
Optimiser l'écran/ régler la tonalité de l'écran	Vérif haute&basse lumière	50
	Ajustement de la luminosité de l'écran	88
Vérification de l'effet réglé avant la prise de vue	Extend. LV	91
	Fonction de prévisualisation	99
Vérification de l'orientation horizontale ou verticale avant la prise de vue	Photo Test	99
	Jauge	38
Prise de vue avec une composition délibérée	Affichage Grille	91
	Auto  (Visual Image)	88
Zoom sur des photos pour vérifier la mise au point	Retardateur	65
	Prise de vue en série	65
Autoportraits	Prise de vue en série	65
Prise de vue en série	Veille	92
	Mode d'enregistrement	67
Augmentation de la durée de vie de la batterie		
Augmentation du nombre d'images qui peuvent être prises		

## Lecture/Retouche





Affichage d'images sur un téléviseur	HDMI/Sortie Vidéo	91
	Affichage sur un téléviseur	101
Visualisation de diaporamas avec une musique de fond	Diaporama	59
	Ombre Ajus (Edit JPEG)	86
Ombres d'éclairage	Ombre Ajus (Edit JPEG)	86
Problème des yeux rouges	Yeux Rouges (Edit JPEG)	86
Impression facile	Impression directe	114
Impressions commerciales	Création d'un ordre d'impression	116
	Connexion de l'appareil photo à un smartphone	107
Partage facile d'images/ Connexion à un smartphone/ Utilisation de la fonction LAN sans fil de l'appareil photo		

## Réglage de l'appareil

Restaurer les réglages par défaut	Réinitial	76
Sauvegarde des réglages	Mon Réglage	76
Changement de la langue d'affichage du menu		88

## Indications utilisées dans ce manuel

Les symboles suivants sont utilisés dans ce manuel.

 <b>Précautions</b>	Informations importantes concernant des facteurs susceptibles de provoquer un dysfonctionnement ou des problèmes de fonctionnement. Signale également les actions qui doivent être absolument évitées.
 <b>Remarques</b>	Points à prendre en compte lors de l'utilisation de l'appareil photo.
 <b>Conseils</b>	Astuces et informations utiles qui vous aideront à tirer le meilleur résultat de votre appareil photo.
 <b>Pages de référence</b>	Pages de référence décrivant des informations ou des détails pertinents.

## Détail du contenu du carton

Les éléments suivants sont fournis avec l'appareil photo.

Si un composant est manquant ou endommagé, contactez le vendeur où vous avez acheté l'appareil photo.



Appareil photo



Bouchon avant



Courroie

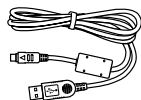

Câble USB  
CB-USB6

- CD-ROM du logiciel
- Manuel d'instructions
- Carte de garantie



Batterie au lithium-ion  
BLS-5



Chargeur au  
lithium-ion BCS-5



## Fixation de la courroie

Pour éviter de faire tomber l'appareil photo, ajustez la courroie comme indiqué ci-dessous.

- 1 Détachez l'extrémité de la courroie et desserrez-la au niveau de la boucle.

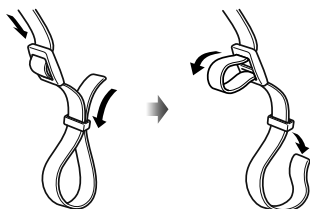

- 2 Passez la courroie tel qu'indiqué par les flèches.

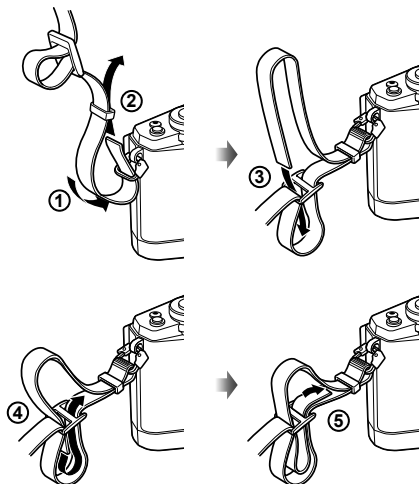

- 3 Enfin, tirez fermement sur la courroie en vérifiant qu'elle est bien attachée.

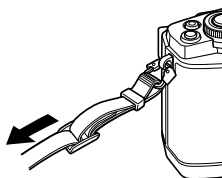

- Fixez l'autre extrémité de la courroie au second œillet de la même manière.

## Nom des pièces

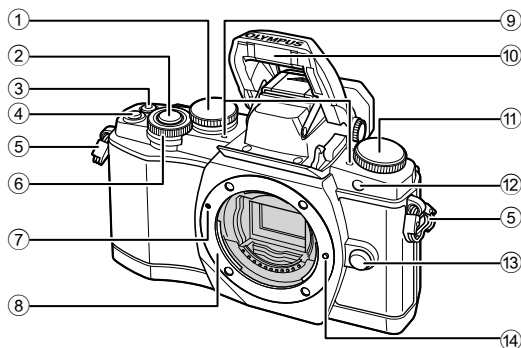

- |  |  |
|--|--|
| ① Molette arrière* (☺)<br>.....P. 23, 39–42, 54, 63, 105 | ⑧ Monture (Avant de monter l'objectif,<br>retirez le bouchon avant.) |
| ② Déclencheur.....P. 20                                  | ⑨ Microphone stéréo.....P. 58, 73, 87                                |
| ③ Bouton (Vidéo)/☑.....P. 21, 99/P. 34                   | ⑩ Flash interne.....P. 68  |
| ④ Bouton <b>Fn2</b> .....P. 23, 50                       | ⑪ Molette de mode.....P. 17  |
| ⑤ Œillet de courroie.....P. 9                            | ⑫ Voyant de retardateur/Lumière AF<br>.....P. 65/P. 90               |
| ⑥ Molette avant* (☹).....P. 32, 39–42                    | ⑬ Touche de libération de l'objectif .....P. 14                      |
| ⑦ Repère de fixation de l'objectif.....P. 14             | ⑭ Broche de verrouillage d'objectif                                  |

\* Dans ce manuel, les icônes ☹ et ☺ représentent les opérations exécutées à l'aide de la molette avant et de la molette arrière.

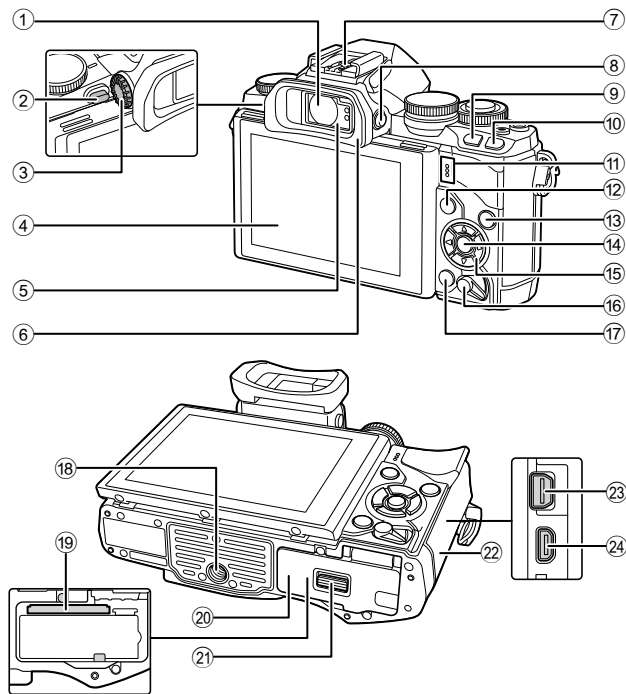

- |   |                                      |                       |   |   |                  |
|---|--------------------------------------|-----------------------|---|---|------------------|
| ① | Viseur.....                          | P. 18, 19, 36         | ⑭ | Touche .....  | P. 31, 74        |
| ② | Bouton de flash.....                 | P. 68                 | ⑮ | Pavé directionnel*.....                             | P. 32            |
| ③ | Sélecteur de réglage dioptrique..... | P. 19                 | ⑯ | Levier <b>ON/OFF</b> .....                          | P. 15            |
| ④ | Écran (tactile).....                 | P. 15, 28, 35, 37, 55 | ⑰ | Touche  (Effacement).....                           | P. 34            |
| ⑤ | Détecteur oculaire                   |                       | ⑱ | Embase fileté de trépied                            |                  |
| ⑥ | Œilleton.....                        | P. 128                | ⑲ | Logement de carte.....                              | P. 13            |
| ⑦ | Sabot actif.....                     | P. 125                | ⑳ | Couvercle du compartiment de la batterie/carte..... | P. 12            |
| ⑧ | Touche  (LV).....                    | P. 18                 | ㉑ | Verrou du compartiment de la batterie/carte.....    | P. 12            |
| ⑨ | Bouton <b>Fn1</b> .....              | P. 51                 | ㉒ | Couvercle de connecteur                             |                  |
| ⑩ | Touche  (Affichage).....             | P. 32, 56             | ㉓ | Connecteur multiple.....                            | P. 101, 111, 114 |
| ⑪ | Haut-parleur                         |                       | ㉔ | Connecteur HDMI (type D).....                       | P. 101           |
| ⑫ | Touche <b>MENU</b> .....             | P. 74                 |   |   |                  |
| ⑬ | Touche <b>INFO</b> .....             | P. 38, 55             |   |   |                  |

\* Dans ce manuel, les icônes indiquent les opérations exécutées avec le pavé directionnel.

# Chargement et insertion de la batterie

## 1 Recharge de la batterie.

### Voyant de charge

	BCS-5
Recharge en cours	S'allume en orange
Recharge terminée	Éteint
Erreur de charge	Clignote en orange

(Durée de charge : Jusqu'à environ 3 heures 30 minutes)

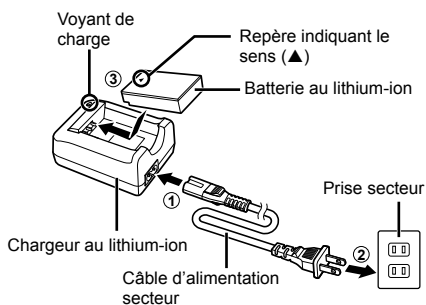

### ⚠ Précautions

- Débranchez le chargeur lorsque la charge est terminée.

## 2 Insertion de la batterie.

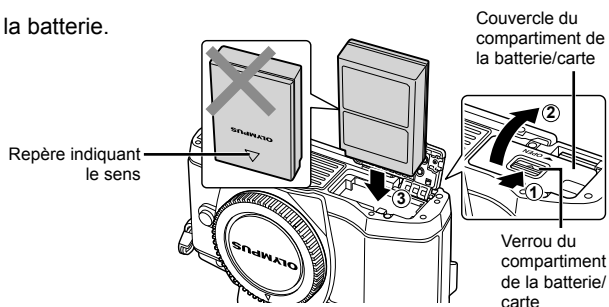

### Retrait de la batterie

Éteignez l'appareil photo avant d'ouvrir ou de fermer le couvercle du compartiment de la batterie/carte. Pour retirer la batterie, poussez d'abord la touche de verrouillage de la batterie dans la direction indiquée par la flèche puis retirez-la.

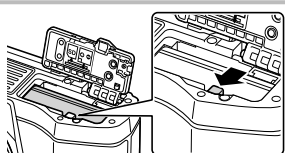

### ⚠ Précautions

- Contactez un distributeur ou un centre de service agréé si vous ne parvenez pas à retirer la batterie. Ne forcez pas.

### 🔧 Remarques

- Il est recommandé de prévoir une batterie de secours pour les prises de vue prolongées, au cas où la batterie utilisée ne contienne plus d'énergie.
- Lisez également "Batterie, chargeur de batterie et carte" (P. 118).

## Insertion et retrait des cartes

### 1 Insertion de la carte.

- Ouvrez le couvercle du compartiment de la batterie/carte.
- Faites glisser la carte jusqu'à ce qu'elle soit verrouillée.  
☞ "Cartes utilisables" (P. 119)

#### ! Précautions

- Éteignez l'appareil photo avant d'insérer ou de retirer la batterie ou la carte.

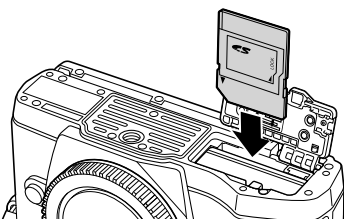

### 2 Fermeture du couvercle du compartiment de la batterie/carte.

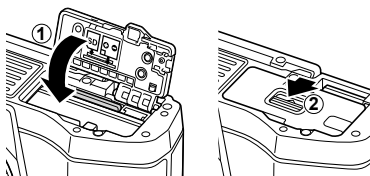

#### ! Précautions

- Assurez-vous que le couvercle du compartiment de la batterie/carte est fermé avant d'utiliser l'appareil photo.

#### Retrait de la carte

Appuyez doucement sur la carte insérée et elle sera éjectée. Retirez la carte.

#### ! Précautions

- Ne retirez pas la batterie ni la carte lorsque le voyant d'accès de la carte (P. 37) est allumé.

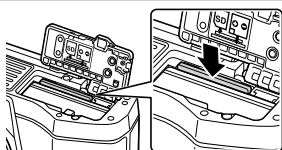

#### Cartes Eye-Fi

Lisez "Cartes utilisables" (P. 119) avant utilisation.

## Montage d'un objectif sur l'appareil photo

### 1 Montez un objectif sur l'appareil photo.

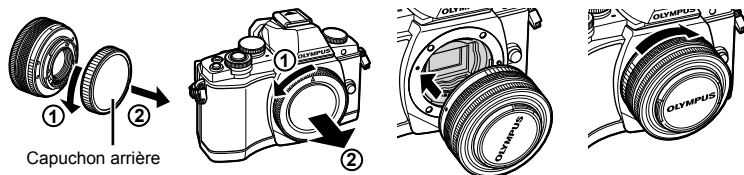

- Alignez le repère (rouge) de fixation de l'objectif sur l'appareil avec le repère (rouge) d'alignement de l'objectif, puis montez l'objectif sur le boîtier de l'appareil.
- Faites pivoter l'objectif dans la direction indiquée par la flèche jusqu'à ce que vous entendiez un dé clic.

### ! Précautions

- Assurez-vous que l'appareil photo est éteint.
- N'appuyez pas sur la touche de libération de l'objectif.
- Ne touchez pas les parties internes de l'appareil photo.

### 2 Retirez le bouchon de l'objectif.



### Utilisation d'objectifs avec une touche UNLOCK

Les objectifs rétractables avec une touche UNLOCK ne peuvent pas être utilisés lorsqu'ils sont rétractés. Tournez la bague du zoom dans la direction de la flèche (1) pour déployer l'objectif (2).

Pour le rangement, tournez la bague du zoom dans la direction de la flèche (4) tout en faisant glisser la touche UNLOCK (3).

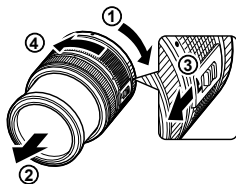

### Retrait de l'objectif de l'appareil photo

Tout en appuyant sur la touche de libération de l'objectif, faites pivoter l'objectif dans la direction de la flèche.

Touche de libération de l'objectif



### Objectifs interchangeables

Lisez "Objectifs interchangeables" (P. 121).

## Mise en marche

1 Placez le levier **ON/OFF** sur la position ON pour mettre l'appareil photo sous tension.

- Lorsque l'appareil photo est mis sous tension, l'écran s'allume.
- Pour éteindre l'appareil photo, abaissez le levier.

### ■ Levier ON/OFF

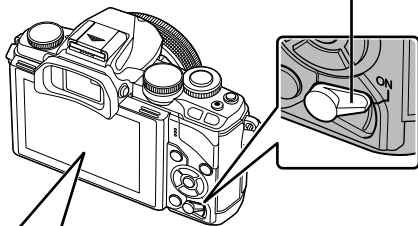

### ■ Écran

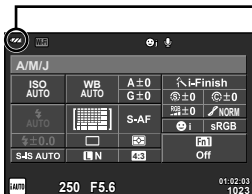

#### Niveau de batterie

- (vert) : L'appareil photo est prêt pour la prise de vue.
- (vert) : Batterie faible.
- (clignote en rouge) : Rechargez la batterie.

### Utilisation de l'écran

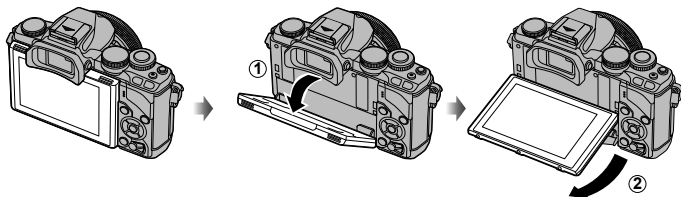

Vous pouvez régler l'angle de l'écran.

### Fonctionnement du mode veille

Si aucune opération n'est effectuée pendant une minute, l'appareil photo entre en mode "veille" (stand-by) pour arrêter l'écran et pour annuler toutes les actions. L'appareil se remet en marche lorsque vous appuyez sur une touche (le déclencheur, la touche , etc.). L'appareil photo s'éteindra automatiquement si vous le laissez en mode de veille pendant 4 heures. Rallumez l'appareil photo avant de l'utiliser.

## Réglage de la date et de l'heure

La date et l'heure sont enregistrées sur la carte en même temps que les images. Le nom de fichier contient aussi la date et l'heure. C'est pourquoi il est nécessaire de régler l'heure et la date correctement avant d'utiliser l'appareil photo.

1

Préparation de l'appareil photo et déroulement des opérations

### 1 Affichez les menus.

- Appuyez sur la touche **MENU** pour afficher les menus.

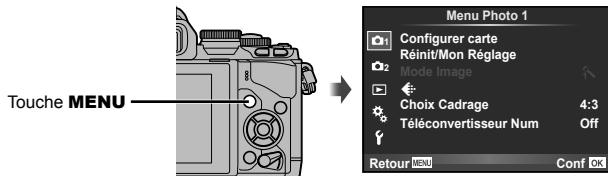

### 2 Sélectionnez [f] dans l'onglet [f] (Réglage).

- Utilisez  $\Delta$   $\nabla$  sur le pavé directionnel pour sélectionner [f] et appuyez sur  $\triangleright$ .
- Sélectionnez [f] et appuyez sur  $\triangleright$ .

Onglet [f]

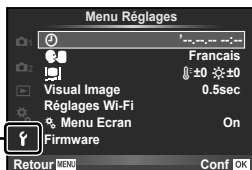

### 3 Réglez la date et l'heure.

- Utilisez  $\triangleleft$   $\triangleright$  pour sélectionner les éléments.
- Utilisez  $\Delta$   $\nabla$  pour changer l'élément sélectionné.
- Utilisez  $\Delta$   $\nabla$  pour sélectionner le format de la date.

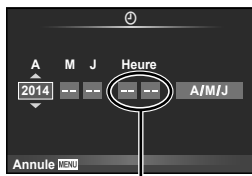

L'heure est affichée à l'aide d'une horloge 24 heures.

### 4 Sauvegardez les réglages et quittez.

- Appuyez sur  $\text{OK}$  pour régler l'horloge de l'appareil photo et quitter le menu principal.
- Appuyez sur la touche **MENU** pour quitter les menus.



## Sélection d'un mode de prise de vue

Utilisez la molette de mode pour sélectionner le mode de prise de vue.

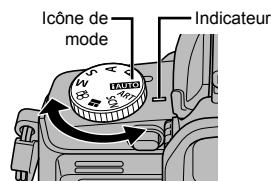

1

Préparation de l'appareil photo et déroulement des opérations

<b>IAUTO</b>	Un mode entièrement automatique dans lequel l'appareil photo optimise automatiquement les réglages pour la scène actuelle. L'appareil photo s'occupe de tout, ce qui est pratique pour les débutants.
<b>P</b>	L'ouverture et la vitesse d'obturation sont ajustées automatiquement pour des résultats optimaux.
<b>A</b>	Vous contrôlez l'ouverture. Vous pouvez rendre plus nets les détails de l'arrière-plan ou les atténuer.
<b>S</b>	Vous contrôlez la vitesse d'obturation. Vous pouvez enregistrer le déplacement de sujets en mouvement, ou geler le mouvement en évitant le flou.
<b>M</b>	Vous contrôlez l'ouverture et la vitesse d'obturation. Vous pouvez réaliser des prises de vue avec de longues expositions pour les feux d'artifice ou d'autres scènes sombres.
<b>VB</b>	Réalisez des vidéos en réglant la vitesse d'obturation, l'ouverture et les effets spéciaux vidéo.
<b>II</b>	Vous pouvez prendre un PHOTO STORY. Photographiez avec le type de PHOTO STORY sélectionné.
<b>SCN</b>	Sélectionnez une scène en fonction du sujet.
<b>ART</b>	Sélectionnez un filtre artistique.

Commencez par essayer de prendre des photos en mode entièrement automatique.

**1** Réglez la molette de mode sur **IAUTO**.

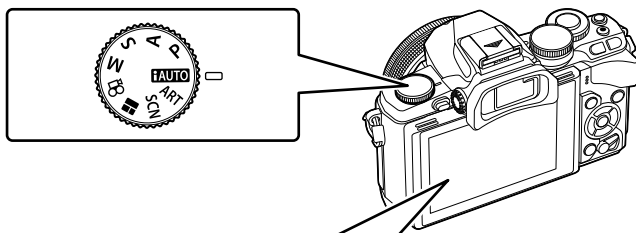

**■ Écran**

The screenshot shows the camera's LCD screen with the following settings and labels:

- Sensibilité ISO:** Points to the 'ISO AUTO' setting.
- Durée d'enregistrement disponible:** Points to the 'Finish' indicator.
- Vitesse d'obturation:** Points to the '250' value.
- Valeur d'ouverture enregistrables:** Points to the 'F5.6' value.
- Nombre d'images fixes enregistrables:** Points to the '1023' value.

Other visible settings include: WB AUTO, A±0, G±0, S-AF, S±0.0, S4S AUTO, [N], [i], [f], Off, 01:02:03, 1023.

## Sélection d'une méthode de prise de vue

Cet appareil photo vous permet de choisir entre deux modes de prise de vue : la prise de vue à l'aide du viseur et la prise de vue en direct à l'aide de l'écran. Appuyez sur la touche  pour permuter entre les deux modes de prise de vue.

De plus, vous pouvez régler différentes fonctions de prise de vue à l'aide du grand écran de contrôle, du contrôle en direct et du grand écran de contrôle LV, selon le mode de prise de vue sélectionné.

### Prise de vue à l'aide du viseur

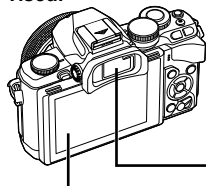

#### ■ Écran

S'allume lorsque vous éloignez votre œil du viseur.

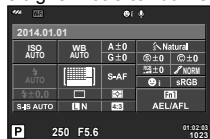

Grand écran de contrôle



Curseur



Lors du réglage des fonctions de prise de vue, si vous appuyez sur la touche , un curseur s'affiche sur le grand écran de contrôle. Touchez la fonction que vous voulez régler.

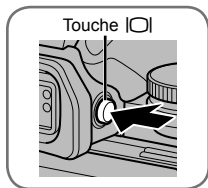
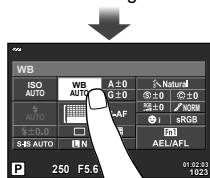

#### ■ Viseur

S'allume automatiquement lorsque vous le positionnez à la hauteur de votre œil. Lorsque le viseur est allumé, l'écran s'éteint.



Si vous appuyez sur la touche  lorsque le viseur est allumé, le contrôle en direct s'affiche dans le viseur.

(Pendant le mode **TAUTO**, un guide en direct s'affiche.)

### Prise de vue en direct

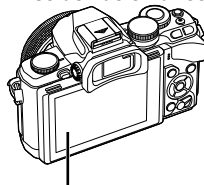

#### ■ Écran



Affichage en direct



Pendant le réglage des fonctions de prise de vue, si vous appuyez sur la touche , le contrôle en direct s'affiche et vous pouvez sélectionner une fonction en tournant la molette arrière.

## 2 Prise de vue à l'aide du viseur

### Prise de vue

Le viseur s'allume automatiquement lorsque vous le positionnez à la hauteur de votre œil.

Lorsque le viseur est activé, l'écran s'éteint.

Pendant la prise de vue avec le viseur, l'appareil photo affiche le grand écran de contrôle (P. 24) lorsque vous éloignez votre œil. Une pression sur le bouton  commute entre la prise de vue en direct et l'affichage du grand écran de contrôle.

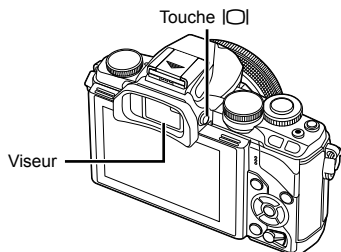

Grand écran de contrôle

#### Si l'écran du viseur est flou

Regardez dans le viseur et tournez le sélecteur de réglage dioptrique jusqu'à ce que l'écran soit net.

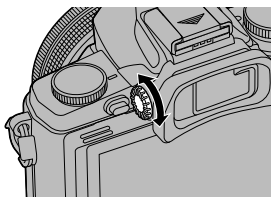

### Prise de vues fixes

#### 1 Réglez l'appareil photo et déterminez la composition.

- Le viseur s'allume et l'écran s'éteint automatiquement lorsque vous placez votre œil devant le viseur.
- Faites en sorte que votre doigt ou la courroie de l'appareil photo ne recouvre pas l'objectif ou la lumière AF.

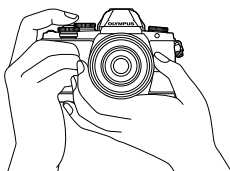

Prise en main horizontale

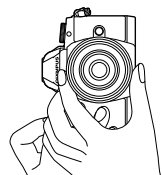

Prise en main verticale

## 2 Enfoncez légèrement le déclencheur jusqu'à la première position. (Appuyez à mi-course.)

- Le symbole de mise au point correcte (●) s'affiche et un cadre vert (cible AF) apparaît à l'emplacement de la mise au point.

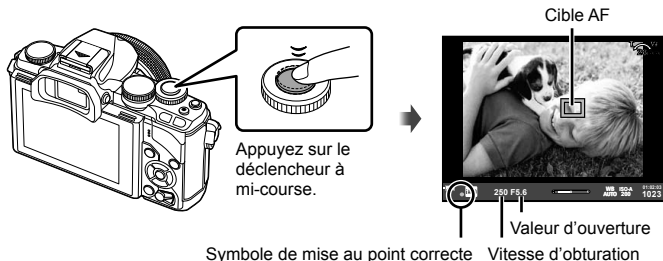

- La sensibilité ISO, la vitesse d'obturation et l'ouverture déterminées automatiquement par l'appareil photo sont indiquées.
- Si le repère de confirmation AF clignote, le sujet n'est pas net. (P. 132)

## 3 Enfoncez à nouveau le déclencheur pour prendre une photo. (Appuyez complètement.)

- L'obturateur émet un son et la photo est prise.
- La photo prise s'affiche à l'écran.

### Pression du déclencheur à mi-course et à fond

Le déclencheur a deux positions. Le fait d'appuyer légèrement sur le déclencheur jusqu'à la première position et de le maintenir est appelé "appuyer sur le déclencheur à mi-course", et celui d'appuyer dessus à fond jusqu'à la seconde position "appuyer complètement sur le déclencheur".



### ! Précautions

- Vous pouvez changer le type d'affichage du viseur. Dans ce manuel, [Mode 1] est utilisé.
  - [Viseur électronique] (P. 96)
- Si l'angle de l'écran a été changé, le viseur ne s'allume pas automatiquement.
- Si vous enfoncez la touche [ ] et maintenez la pression, un menu s'affiche pour vous permettre de changer les réglages afin d'allumer automatiquement le viseur.
  - [Bascule viseur/écran] (P. 96)

## Enregistrement de vidéos

Vous pouvez enregistrer des vidéos dans tous les modes de prise de vue sauf ■ (PHOTO STORY). Commencez par essayer d'enregistrer en mode entièrement automatique.

1 Réglez la molette de mode sur **IAUTO**.

2 Appuyez sur la touche **○** pour commencer l'enregistrement.

- L'image prise s'affiche à l'écran.
- Si vous regardez dans le viseur, l'image en cours d'enregistrement apparaît.
- Vous pouvez changer l'emplacement de la mise au point en touchant l'écran pendant l'enregistrement (P. 28).

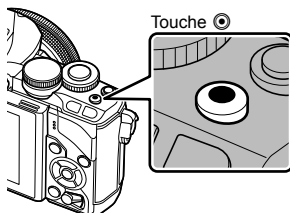

3 Appuyez de nouveau sur la touche **○** pour arrêter l'enregistrement.

- Lorsque l'enregistrement est terminé, le grand écran de contrôle s'affiche.





Apparaît pendant l'enregistrement

Durée d'enregistrement



### ! Précautions

- Lorsque vous utilisez un appareil photo avec capteur d'images CMOS, les objets en mouvement peuvent sembler déformés en raison du phénomène d'obturateur roulant ("rolling shutter"). Il s'agit d'un phénomène physique occasionnant une déformation de l'image filmée lorsqu'on photographie un sujet se déplaçant rapidement ou en raison du tremblement de l'appareil photo. Ce phénomène devient notamment plus visible avec une distance focale longue.
- Si l'appareil photo est utilisé pendant des périodes prolongées, la température du système à transfert de charge augmente et du bruit et un voile coloré peuvent apparaître sur les images. Mettez brièvement l'appareil photo hors tension. Du bruit et un voile coloré peuvent également apparaître sur les images enregistrées à des paramètres de sensibilité ISO élevés. Si la température continue d'augmenter, l'appareil photo s'éteindra automatiquement.
- Lorsque vous utilisez un objectif du système Four Thirds, l'AF ne fonctionne pas pendant l'enregistrement de vidéos.
- La touche **○** ne peut être utilisée pour enregistrer des vidéos dans les cas suivants : Multi exposition (la photo prend également fin.)/déclencheur enfoncé à mi-course/pendant la photographie longue exposition, Time ou composite/prise de vue en série/Panoramique/mode **SCN** (e-Portrait, scène nuit main levée, 3D)/prise de vue par intervalle

## ■ Prise de vues durant l'enregistrement d'une vidéo

- Appuyez sur le déclencheur pendant l'enregistrement vidéo pour prendre une photographie tout en continuant l'enregistrement (mode1). Appuyez sur la touche  pour arrêter l'enregistrement. Les fichiers de la vidéo et de la photo sont enregistrés séparément sur la carte mémoire. Le mode d'enregistrement des photographies sera  N (16:9).
- Il est également possible d'enregistrer une photographie de qualité supérieure (mode2). En mode2, la séquence vidéo qui précède et qui suit la photo est enregistrée dans un fichier distinct.  [Mode Vidéo+Photo] (P. 96)

## ! Précautions

- En mode2 et dans certains modes de prise de vue, il n'est possible de prendre qu'une seule image pendant l'enregistrement vidéo. D'autres fonctions de prise de vue peuvent également être limitées.
- La mise au point automatique et la mesure utilisées en mode vidéo peuvent différer de celles utilisées pour prendre des photos.
- Si le mode d'enregistrement vidéo est Motion JPEG ( ou ) , l'appareil photo est réglé sur mode2.

## Réglage des fonctions de prise de vue

### Utilisation de la touche multifonction

Lors du cadrage d'images dans le viseur, vous pouvez effectuer des réglages rapides à l'aide de la touche multifonction. Par défaut, la touche **Fn2** exerce la fonction de touche multifonction.

#### ■ Choix d'une fonction

- 1 Appuyez sur la touche **Fn2** et maintenez la pression, puis tournez la molette.
  - Les menus s'affichent. [Réglages de la multifonction] (P. 92)
- 2 Continuez à tourner la molette pour sélectionner la fonction souhaitée.
  - Relâchez la touche lorsque la fonction souhaitée est sélectionnée.

#### ■ Utilisation des options multifonction

Appuyez sur la touche **Fn2**. Une boîte de dialogue de sélection d'option s'affiche.

#### Opérations et écrans lorsque la fonction [Q] est affectée à la touche Fn2

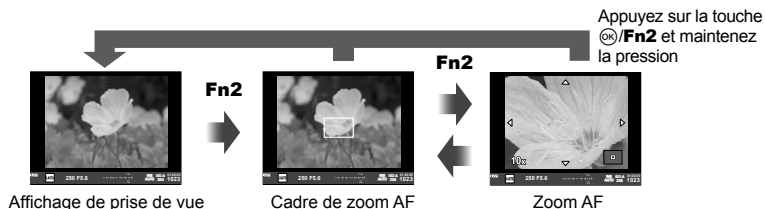

#### Écrans d'options pour les autres fonctions



Options de contrôle haute lumière et ombre



Options Créateur couleur



Options Sensibilité ISO/balance des blancs



Options de format d'affichage

Fonction	Molette avant (☺)	Molette arrière (☹)
(Contrôle haute lumière et ombre) (P. 50)	Contrôle haute lumière	Contrôle ombre
(Créateur couleur) (P. 54)	Tonalité	Saturation
(Sensibilité ISO/balance des blancs) (P. 63, 73)	Sensibilité ISO	Mode WB
(Balance des blancs/sensibilité ISO) (P. 63, 73)	Mode WB	Sensibilité ISO
(Cadre de zoom AF/zoom AF) (P. 53)	Cadre de zoom AF : Compensation d'exposition Zoom AF : Zoom avant ou arrière	
(Choix Cadrage) (P. 54)	Sélectionnent une option	

## Utilisation du grand écran de contrôle

En cas de prise de vue à l'aide du viseur, le grand écran de contrôle s'affiche. Réglez vos principales fonctions de prise de vue à l'aide du grand écran de contrôle.

### Grand écran de contrôle

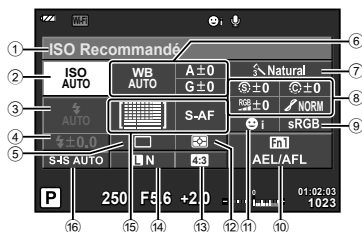

### Réglages pouvant être modifiés à l'aide du grand écran de contrôle

- |  |  |
|--|--|
| ① Option/date actuellement sélectionnée            | ⑨ Spectre couleur..... P. 94                             |
| ② Sensibilité ISO ..... P. 73                      | ⑩ Attribution de la fonction de la touche..... P. 90, 99 |
| ③ Mode de flash ..... P. 68                        | ⑪ Priorité visage..... P. 52                             |
| ④ Commande d'intensité du flash ..... P. 70        | ⑫ Mode de mesure..... P. 71                              |
| ⑤ Prise de vue en série/<br>Retardateur..... P. 65 | ⑬ Format d'affichage..... P. 54                          |
| ⑥ Balance des blancs..... P. 63                    | ⑭ Mode d'enregistrement..... P. 67                       |
| ⑦ Compensation de la balance des blancs            | ⑮ Mode AF ..... P. 72                                    |
| ⑧ Mode d'images ..... P. 62                        | ⑯ Cible AF ..... P. 51                                   |
| ⑩ Netteté :  ..... P. 77                           | ⑰ Stabilisateur d'image ..... P. 60                      |
| ⑪ Contraste  ..... P. 77                           |  |
| ⑫ Saturation  ..... P. 77                          |  |
| ⑬ Luminosité  ..... P. 77                          |  |
| ⑭ Filtre noir et blanc  ..... P. 77                |  |
| ⑮ Ton d'image  ..... P. 78                         |  |

### ⚠ Précautions

- Non affiché dans les modes **SCN**, **II** ou **☒**.

- 1 Appuyez sur la touche .
  - Le curseur apparaît. Vous pouvez également taper deux fois (deux pressions en succession rapide) pour afficher le curseur.
- 2 Touchez la fonction que vous souhaitez régler.
  - Le curseur apparaît sur la fonction que vous avez touchée.
- 3 Tournez la molette avant et sélectionnez une valeur de réglage.

### Remarques

- Pour chaque fonction, vous pouvez afficher des menus en en sélectionnant une et en appuyant sur .

Curseur





# 3 Prise de vue en direct

## Prise de vue

Une pression sur le bouton  commute entre la prise de vue en direct et l'affichage du grand écran de contrôle. En cas de prise de vue en direct, le sujet s'affiche à l'écran.

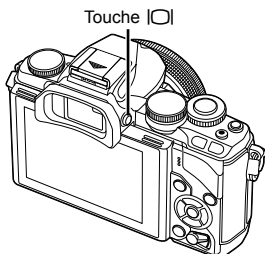



Écran

## Prise de vues fixes

- 1 Réglez l'appareil photo et déterminez la composition.
  - Veillez à ne pas couvrir l'objectif avec un doigt ou la courroie de l'appareil photo.
- 2 Touchez la zone du sujet sur laquelle vous voulez faire la mise au point.
  - L'appareil photo fait le point sur la zone que vous avez touchée et il prend automatiquement une photo.
  - L'image enregistrée s'affiche à l'écran.



### Remarques

- Vous pouvez également utiliser le déclencheur pour prendre une photo, comme vous le feriez lors d'une prise de vue à l'aide du viseur.
- Vous pouvez également actionner le déclencheur après que l'appareil photo effectue la mise au point sur la zone que vous avez touchée pour prendre une photo.  "Utilisation de l'écran tactile" (P. 28)
- Si vous enfoncez la touche  et maintenez la pression, un menu s'affiche pour vous permettre de changer les réglages afin d'allumer automatiquement le viseur.  [Bascule viseur/écran] (P. 96)

## Enregistrement de vidéos

Vous pouvez enregistrer des vidéos dans tous les modes de prise de vue sauf ■ (PHOTO STORY). Commencez par essayer d'enregistrer en mode entièrement automatique.

- 1 Réglez la molette de mode sur **i/AUTO**.
- 2 Appuyez sur la touche **⊙** pour commencer l'enregistrement.
  - Vous pouvez changer l'emplacement de la mise au point en touchant l'écran pendant l'enregistrement (P. 28).
- 3 Appuyez de nouveau sur la touche **⊙** pour arrêter l'enregistrement.

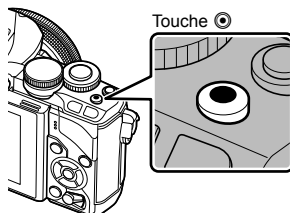



Apparaît pendant l'enregistrement

Durée d'enregistrement



### ⚠ Précautions

- Lorsque vous utilisez un appareil photo avec capteur d'images CMOS, les objets en mouvement peuvent sembler déformés en raison du phénomène d'obturateur roulant ("rolling shutter"). Il s'agit d'un phénomène physique occasionnant une déformation de l'image filmée lorsqu'on photographie un sujet se déplaçant rapidement ou en raison du tremblement de l'appareil photo. Ce phénomène devient notamment plus visible avec une distance focale longue.
- Si l'appareil photo est utilisé pendant des périodes prolongées, la température du système à transfert de charge augmente et du bruit et un voile coloré peuvent apparaître sur les images. Mettez brièvement l'appareil photo hors tension. Du bruit et un voile coloré peuvent également apparaître sur les images enregistrées à des paramètres de sensibilité ISO élevés. Si la température continue d'augmenter, l'appareil photo s'éteindra automatiquement.
- Lorsque vous utilisez un objectif du système Four Thirds, l'AF ne fonctionne pas pendant l'enregistrement de vidéos.
- La touche **⊙** ne peut être utilisée pour enregistrer des vidéos dans les cas suivants :
  - Multi exposition (la photo prend également fin.)/déclencheur enfoncé à mi-course/pendant la photographie longue exposition, Time ou composite/prise de vue en série/Panoramique/mode **SCN** (e-Portrait, scène nuit main levée, 3D)/prise de vue par intervalle

## ■ Prise de vues durant l'enregistrement d'une vidéo

- Appuyez sur le déclencheur pendant l'enregistrement vidéo pour enregistrer l'une des vues de la vidéo sous forme de photo (mode1). Pour arrêter l'enregistrement vidéo, appuyez sur la touche . Les fichiers de la photo et de la vidéo sont enregistrés séparément sur la carte mémoire. Le mode d'enregistrement des photographies sera N (16:9).
- Il est également possible d'enregistrer une photographie de qualité supérieure (mode2). En mode2, la séquence vidéo qui précède et qui suit la photo est enregistrée dans un fichier distinct.  
 [Mode Vidéo+Photo] (P. 96)

## ! Précautions

- En mode2 et dans certains modes de prise de vue, il n'est possible que de prendre qu'une seule image pendant l'enregistrement vidéo. D'autres fonctions de prise de vue peuvent également être limitées.
- La mise au point automatique et la mesure utilisées en mode vidéo peuvent différer de celles utilisées pour prendre des photos.
- Si le mode d'enregistrement vidéo est Motion JPEG ( ou ), l'appareil photo est réglé sur mode2.

## Utilisation de l'écran tactile

Lors d'une prise de vue en direct, il est possible d'utiliser les fonctions tactiles.

### Sélection d'une méthode de mise au point

Vous pouvez effectuer la mise au point et la prise de vue en tapant sur l'écran.

Tapez sur  pour faire défiler les paramètres de l'écran tactile.



Tapez sur un sujet pour effectuer la mise au point et relâcher automatiquement le déclencheur. Cette fonction n'est pas disponible en mode .



Opérations de l'écran tactile désactivées.



Tapez pour afficher une cible AF et faire le point sur le sujet présent dans la zone sélectionnée. Il est possible d'utiliser l'écran tactile pour choisir la position et la taille du cadre de mise au point. Il est possible de prendre des photos en appuyant sur le déclencheur.

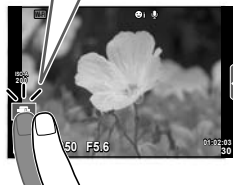

### ■ Prévisualiser votre sujet ()

#### 1 Tapez sur le sujet dans l'affichage.

- Une cible AF s'affiche.
- Utilisez le curseur pour choisir la taille du cadre.
- Touchez  pour désactiver l'affichage de la cible AF.



#### 2 Utilisez le curseur pour régler la taille de la cible AF, puis tapez sur pour faire un zoom à la position du cadre.

- Utilisez votre doigt pour faire défiler l'affichage lorsque vous effectuez un zoom avant sur l'image.
- Tapez sur  pour annuler l'affichage du zoom.

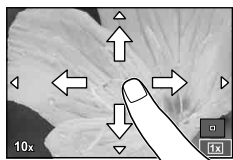

### Utilisation de la fonction LAN sans fil

Vous pouvez connecter l'appareil photo à un smartphone pour commander l'appareil photo via Wi-Fi. Pour utiliser cette fonction, l'application pertinente doit être installée sur le smartphone.

 "Connexion de l'appareil photo à un smartphone" (P. 107)

Wi-Fi



## Réglage des fonctions de prise de vue

### Utilisation des guides en direct

Les guides en direct sont également disponibles en mode iAUTO (**FAUTO**). Comme iAUTO est un mode entièrement automatique, les guides en direct permettent d'accéder facilement à une série de techniques photographiques avancées.

- 1 Réglez la molette de mode sur **FAUTO**.
- 2 Touchez l'onglet pour afficher les guides en direct.
  - Sélectionnez un élément guide et touchez-le pour régler cet élément.

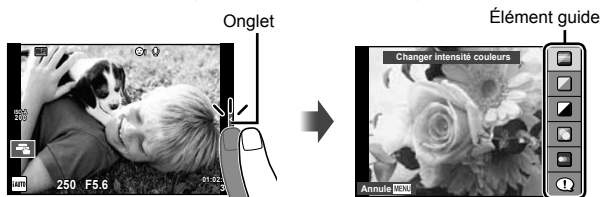

- 3 Utilisez votre doigt pour positionner les curseurs.

- Appuyez sur **OK** pour entrer le réglage.
- Pour annuler le paramètre du guide en direct, appuyez sur **MENU** à l'écran.
- Si [Astuces photos] est sélectionné, mettez une option en surbrillance et appuyez sur **OK** pour visualiser la description.
- L'effet sur le niveau sélectionné est visible dans l'affichage. Si [Arrière Plan Flou] ou [Effet de Mouvement] est sélectionné, l'affichage redeviendra normal, mais l'effet sélectionné sera visible sur la photographie finale.

Sélection/barre de niveau



- 4 Effectuez la prise de vue.
  - Pour effacer le guide en direct de l'affichage, appuyez sur la touche **MENU**.



### Remarques

- Il est également possible d'utiliser les guides en direct lors de la prise de vue à l'aide du viseur. Lors de la prise de vue à l'aide du viseur, les réglages s'effectuent avec la molette et les touches. Si vous appuyez sur la touche **OK**, le guide en direct s'affiche. La molette arrière permet de sélectionner les éléments et d'actionner les curseurs.

### **Précautions**

- Si [RAW] est actuellement sélectionné pour la qualité d'image, la qualité d'image sera automatiquement réglée sur [L+N+RAW].
- Les réglages du guide en direct ne sont pas appliqués à la copie RAW.
- Les images peuvent apparaître granuleuses à certains niveaux de réglage du guide en direct.
- Il se peut que les changements de niveaux de réglage du guide en direct ne soient pas visibles sur l'écran.
- La fréquence d'image diminue quand [Mouvement Flou] est sélectionné.
- Le flash ne peut pas être utilisé avec le guide en direct.
- Les changements apportés aux options du guide en direct annulent les changements précédents.
- Le fait de choisir des réglages du guide en direct dépassant les limites des mesures d'exposition de l'appareil photo peut causer une surexposition ou une sous-exposition des images.

## Utilisation du contrôle en direct

Lors d'une prise de vue en direct, il est possible d'utiliser le contrôle en direct pour régler les fonctions dans les modes **P**, **A**, **S**, **M**,  et . L'utilisation du contrôle en direct vous permet de prévisualiser les effets de différents réglages sur l'écran.



### ■ Réglages disponibles

Stabilisateur d'image.....	P. 60	Mode d'enregistrement.....	P. 67
Mode d'images.....	P. 62	Mode de flash.....	P. 68
Mode de scène.....	P. 47	Commande d'intensité du flash.....	P. 70
Mode filtre artistique.....	P. 49	Mode de mesure.....	P. 71
Mode  .....	P. 66	Mode AF.....	P. 72
Balance des blancs.....	P. 63	Sensibilité ISO.....	P. 73
Prise de vue en série/Retardateur.....	P. 65	Priorité visage.....	P. 52
Format d'affichage.....	P. 54	Enregistrement du son de vidéo.....	P. 73

### 1 Appuyez sur pour afficher le contrôle direct (Live View).

- Pour masquer le contrôle direct (Live View), appuyez de nouveau sur .

### 2 Utilisez la molette arrière pour sélectionner les réglages. Utilisez la molette avant pour changer le réglage sélectionné, et appuyez sur .

- Les réglages sélectionnés prennent effet automatiquement si aucune opération n'est effectuée pendant environ 8 secondes.

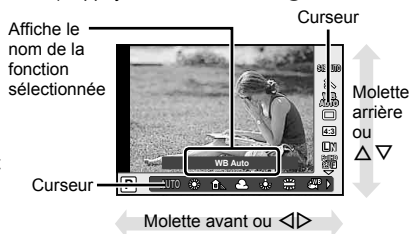

### Précautions

- Certains éléments ne sont pas disponibles dans certains modes de prise de vue.

### Remarques

- Il est également possible d'utiliser le contrôle en direct lors de la prise de vue à l'aide du viseur. Si vous appuyez sur la touche  pendant l'affichage du viseur, le contrôle en direct s'affiche dans le viseur. Si le viseur est éteint pendant la prise de vue, le contrôle en direct est également annulé.



## Affichage de photographies et de vidéos

1 Appuyez sur la touche .

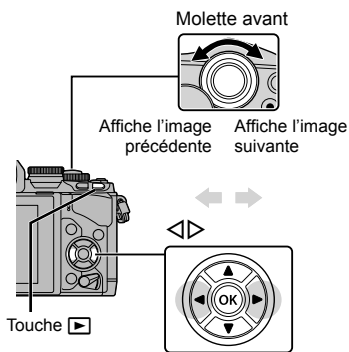
- Votre photographie ou votre vidéo la plus récente s'affiche.
- Sélectionnez la photo ou la vidéo souhaitée à l'aide de la molette avant ou du pavé directionnel.



## Affichage de l'index/Affichage du calendrier

- Pour démarrer l'affichage de l'index, positionnez la molette arrière sur  pendant l'affichage d'une seule image. Pour lancer l'affichage du calendrier, tournez davantage la molette.
- Positionnez la molette arrière sur  pour revenir à l'affichage d'une seule image.





## Affichage d'images fixes

### Affichage en gros plan

En mode de lecture d'une seule image, positionnez la molette arrière sur **Q** pour faire un zoom avant. Positionnez la molette arrière sur **☒** pour revenir à l'affichage d'une seule image.

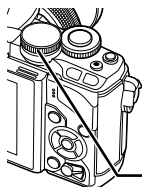

Molette arrière

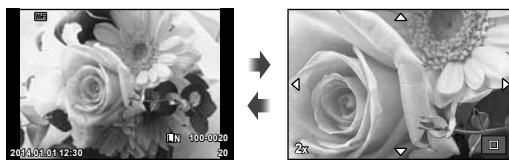

## Affichage de vidéos

Sélectionnez une vidéo et appuyez sur la touche **OK** pour afficher le menu de lecture. Sélectionnez [Lecture vidéo] et appuyez sur la touche **OK** pour commencer la lecture. Pour interrompre la lecture de vidéo, appuyez sur la touche **MENU**.



## Volume

Le volume peut être ajusté en pressant **Δ** ou **∇** pendant la lecture d'une vidéo ou d'une photo.



## Protection des images

Protège les photos d'une suppression accidentelle. Affichez une image que vous souhaitez protéger et appuyez sur la touche **Fn2** ; une icône **On** (protéger) apparaît sur l'image. Appuyez à nouveau sur la touche **Fn2** pour enlever la protection.

Vous pouvez également protéger plusieurs images sélectionnées.

"Sélection des images" (P. 34)

icône **On** (protéger)





### ! Précautions

- Le formatage de la carte efface toutes les images même si elles ont été protégées.

## Effacement des images

Affichez une image que vous souhaitez supprimer et appuyez sur la touche .

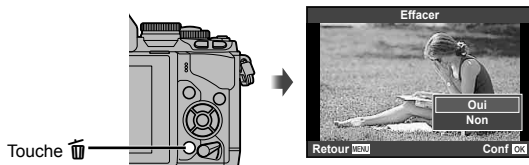

Sélectionnez [Oui] et appuyez sur la touche .

Vous pouvez effacer des images sans passer par l'étape de confirmation en changeant les réglages des touches.  [Effac. Rapide] (P. 95)





## Sélection des images

Sélectionnez l'image. Vous pouvez également sélectionner plusieurs images pour les partager, les protéger ou les supprimer en même temps.

Appuyez sur la touche  pour sélectionner une image ; une icône  apparaît sur l'image.

Appuyez à nouveau sur la touche  pour annuler la sélection.

Appuyez sur  pour afficher le menu, puis choisissez [Partage ordres choisis],  ou [Effacer Sélection].



## Utilisation de l'écran tactile

Vous pouvez utiliser l'écran tactile pour manipuler les images.



### ■ Affichage plein écran

#### Affichage d'images supplémentaires

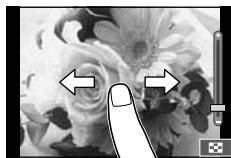
- Faites glisser votre doigt vers la gauche pour visualiser les images les plus récentes, ou vers la droite pour visualiser des images plus anciennes.





#### Zoom de lecture

- Faites glisser la barre vers le haut ou vers le bas pour effectuer un zoom avant ou arrière.
- Utilisez votre doigt pour faire défiler l'affichage lorsque vous effectuez un zoom avant sur l'image.
- Tapez sur  pour visualiser l'affichage de l'index. Tapez encore sur  pour afficher le calendrier.



### ■ Affichage de l'index/calendrier

#### Page suivante/Page précédente

- Faites glisser votre doigt vers le haut pour afficher la page suivante et vers le bas pour afficher la page précédente.
- Utilisez  ou  pour choisir le nombre d'images affichées.
- Tapez plusieurs fois sur  pour revenir à l'affichage d'une seule image.







#### Affichage des photos

- Tapez sur une photo pour l'afficher plein cadre.

### Sélection et protection des images

Pendant l'affichage d'une seule image, touchez légèrement l'écran pour afficher le menu tactile. Vous pouvez ensuite exécuter l'opération souhaitée en touchant les icônes du menu tactile.

	Sélectionne une image. Vous pouvez choisir plusieurs images et les supprimer en même temps.
	Vous pouvez définir les images que vous souhaitez partager via une connexion Wi-Fi.  [Partage ordres] (P. 108)
	Protège une image.

### ! Précautions

- Les situations dans lesquelles les opérations de l'écran tactile ne sont pas disponibles incluent les suivantes.  
Panoramique/3D/e-Portrait/multi exposition/pendant la photographie longue exposition, Time ou composite en direct/réglage balance des blancs rapide/lorsque les touches ou les molettes sont utilisées
- Ne touchez pas l'affichage avec vos ongles ou tout autre objet tranchant.
- Des gants ou des protections d'écrans peuvent interférer lors de l'utilisation de l'écran tactile.
- Également disponible dans les écrans de menu **ART**, **SCN** ou **II**. Tapez sur une icône pour la sélectionner.

# 5 Opérations de base

## Affichage d'informations pendant la prise de vue

### Affichage du viseur lors de la prise de vue à l'aide du viseur

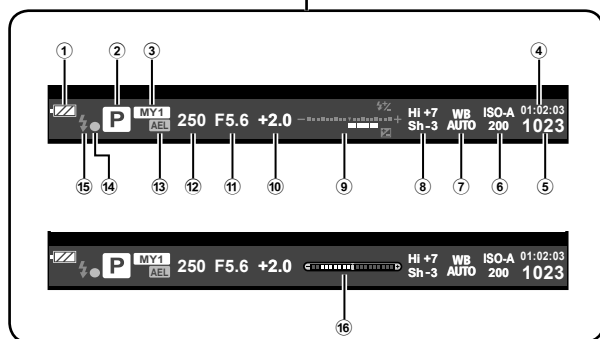

- ① Vérification de la batterie
  - S'allume en fixe : Prêt à l'emploi.
  - S'allume en fixe : Batterie faible.
  - Clignote (rouge) : Recharge nécessaire.
- ② Mode de prise de vue .....P. 17, 39–49
- ③ Mon Réglage .....P. 76
- ④ Durée d'enregistrement disponible
- ⑤ Nombre d'images fixes enregistrables .....P. 120
- ⑥ Sensibilité ISO .....P. 73
- ⑦ Balance des blancs.....P. 63
- ⑧ Contrôle haute lumière et ombre ....P. 50
- ⑨ Haut : Commande d'intensité du flash .....P. 70  
Bas : Indicateur de compensation d'exposition .....P. 50
- ⑩ Valeur de compensation d'exposition ...P. 50
- ⑪ Valeur d'ouverture.....P. 39–42
- ⑫ Vitesse d'obturation .....P. 39–42
- ⑬ Verrouillage AE [AEL].....P. 50
- ⑭ Symbole de mise au point correcte ...P. 20
- ⑮ Flash.....P. 68  
(clignote : Recharge en cours)
- ⑯ Jauge (s'affiche lorsque le déclencheur est enfoncé à mi-course) .....P. 38

Vous pouvez changer le type d'affichage du viseur. Dans ce manuel, [Mode 1] est utilisé.

[Viseur électronique] (P. 96)

## Affichage de l'écran lors de la prise de vue en direct

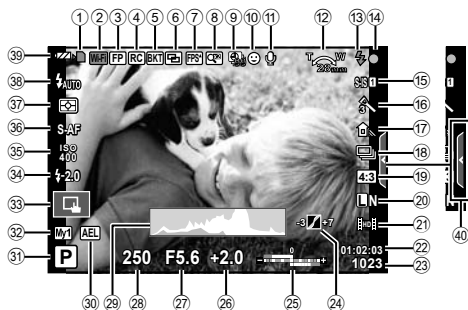

- |   |  |
|---|--|
| <p>① Indicateur d'écriture sur la carte .....P. 13</p> <p>② Connexion LAN sans fil .....P. 28, 110</p> <p>③ Flash Super FP.....P. 125</p> <p>④ Mode RC.....P. 125</p> <p>⑤ Bracketing automatique/HDR ...P. 79/P. 81</p> <p>⑥ Multi exposition .....P. 82</p> <p>⑦ Fréquence d'image élevée .....P. 91</p> <p>⑧ Téléconvertisseur Num.....P. 84</p> <p>⑨ Prise de vue par intervalles .....P. 83</p> <p>⑩ Priorité visage .....P. 52</p> <p>⑪ Son pour les vidéos .....P. 73</p> <p>⑫ Sens de fonctionnement du zoom/<br/>Longueur focale/Avertissement de<br/>température interne<br/>°C/°F.....P. 124/P. 135</p> <p>⑬ Flash .....P. 68<br/>(clignote : recharge en cours,<br/>s'allume fixe : recharge terminée)</p> <p>⑭ Symbole de mise au point correcte...P. 20</p> <p>⑮ Stabilisateur d'image .....P. 60</p> <p>⑯ Filtre artistique .....P. 49<br/>Mode de scène .....P. 47<br/>Mode d'images .....P. 62</p> <p>⑰ Balance des blancs.....P. 63</p> <p>⑱ Prise de vue en série/retardateur ...P. 65</p> <p>⑲ Format d'affichage .....P. 54</p> <p>⑳ Mode d'enregistrement<br/>(images fixes) .....P. 67</p> <p>㉑ Mode d'enregistrement (vidéos).....P. 68</p> | <p>㉒ Durée d'enregistrement disponible</p> <p>㉓ Nombre d'images fixes<br/>enregistrables .....P. 120</p> <p>㉔ Contrôle haute lumière et ombre ...P. 50</p> <p>㉕ Haut : Commande d'intensité du flash<br/>.....P. 70<br/>Bas : Indicateur de compensation<br/>d'exposition .....P. 50</p> <p>㉖ Valeur de compensation d'exposition ...P. 50</p> <p>㉗ Valeur d'ouverture.....P. 39–42</p> <p>㉘ Vitesse d'obturation .....P. 39–42</p> <p>㉙ Histogramme .....P. 38</p> <p>㉚ Verrouillage AE .....P. 50</p> <p>㉛ Mode de prise de vue .....P. 17, 39–49</p> <p>㉜ Mon Réglage .....P. 76</p> <p>㉝ Prise de vue à l'aide de l'écran tactile<br/>.....P. 28</p> <p>㉞ Commande d'intensité du flash .....P. 70</p> <p>㉟ Sensibilité ISO .....P. 73</p> <p>㊱ Mode AF .....P. 72</p> <p>㊲ Mode de mesure.....P. 71</p> <p>㊳ Mode de flash .....P. 68</p> <p>㊴ Vérification de la batterie<br/>S'allume en fixe (vert) :<br/>Prêt à l'emploi. (Affiché<br/>pendant environ 10<br/>secondes après la<br/>mise en route de<br/>l'appareil photo.)</p> <p>S'allume en fixe (vert) :<br/>Batterie faible.</p> <p>Clignote (rouge) :<br/>Recharge nécessaire.</p> <p>㊵ Rappel du guide en direct.....P. 29</p> |
|---|--|

## Commutation de l'affichage des informations

Vous pouvez basculer les informations qui s'affichent à l'écran pendant la prise de vue à l'aide de la touche **INFO**.

### ■ Lors de la prise de vue à l'aide du viseur

#### Affichage de l'écran



#### Affichage du viseur

Peut être actionné lorsque vous regardez dans le viseur.

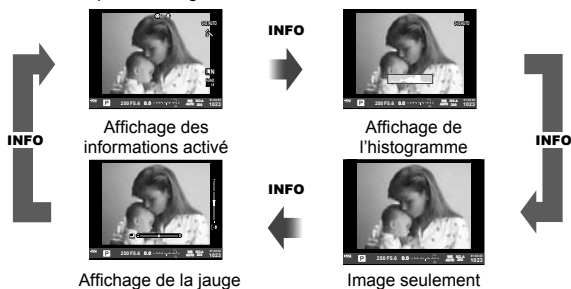

### ■ Lors de la prise de vue en direct

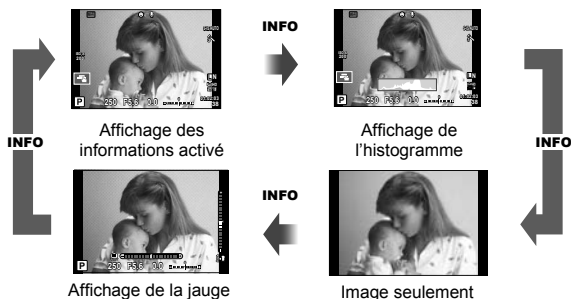

#### Affichage de l'histogramme

Affichez un histogramme des différentes zones de luminosité. L'axe horizontal fournit la brillance, l'axe vertical le nombre de pixels de chaque brillance dans l'image. Les zones supérieures à la limite lors de la prise de vue sont indiquées en rouge, celles inférieures à la limite en bleu, et la zone mesurée via la mesure d'image en vert.

#### Affichage de la jauge

Indique l'orientation de l'appareil photo. Le sens de l'inclinaison est indiqué sur la barre verticale et le sens horizontal sur la barre horizontale. Les indicateurs présents sur la jauge vous servent de guide.

## Utilisation des modes de prise de vue

### Photographie “Point-and-shoot” (mode de programme P)

En mode **P**, l'appareil photo ajuste automatiquement la vitesse d'obturation et l'ouverture par rapport à la luminosité du sujet. Réglez la molette de mode sur **P**.



Lors de la prise de vue à l'aide du viseur



Lors de la prise de vue en mode Live view

- La vitesse d'obturation et l'ouverture sélectionnées par l'appareil photo s'affichent.
- Vous pouvez utiliser la molette avant pour sélectionner la compensation d'exposition.
- Vous pouvez utiliser la molette arrière pour sélectionner un décalage de programme.
- Les affichages de vitesse d'obturation et d'ouverture clignotent si l'appareil photo n'atteint pas l'exposition optimale.

Exemple d'affichage d'avertissement (clignotant)	État	Action
	Le sujet est trop sombre.	<ul style="list-style-type: none"> <li>• Utilisez le flash.</li> </ul>
	Le sujet est trop lumineux.	<ul style="list-style-type: none"> <li>• La plage de mesure de l'appareil photo est dépassée. Un filtre ND disponible dans le commerce (pour régler la quantité de lumière) est requis.</li> </ul>

- La valeur d'ouverture au moment où l'indication clignote varie selon le type d'objectif et la longueur focale de l'objectif.
- Lorsque vous utilisez un paramètre [ISO] fixe, changez le réglage. [ISO] (P. 73)

### Décalage de programme (Ps)

Dans les modes **P** et **ART**, vous pouvez choisir différentes combinaisons de valeur d'ouverture et de vitesse d'obturation sans modifier l'exposition. Tournez la molette arrière pour programmer le décalage, de sorte que “s” s'affiche en mode de prise de vue. Pour annuler le décalage de programme, tournez la molette arrière jusqu'à ce que “s” ne soit plus affiché.



Décalage de programme

#### Précautions

- Le décalage de programme n'est pas disponible lorsque vous utilisez un flash.

#### Conseils

- Pour changer les fonctions affectées aux molettes avant et arrière : [Fonction molette/pavé] (P. 90)

## Choix de l'ouverture (mode priorité ouverture **A**)

En mode **A**, vous choisissez l'ouverture et laissez l'appareil photo ajuster automatiquement la vitesse d'obturation pour une exposition optimale. Faites tourner la molette de mode sur **A**, puis utilisez la molette arrière pour sélectionner une valeur d'ouverture.

- Vous pouvez utiliser la molette avant pour sélectionner la compensation d'exposition.
- Les plus grandes ouvertures (plus petites valeurs F) diminuent la profondeur de champ (la zone devant ou derrière le point de mise au point qui apparaît net), ce qui atténue les détails d'arrière-plan. Les plus petites ouvertures (plus grandes valeurs F) augmentent la profondeur de champ.



Valeur d'ouverture

Lors de la prise de vue en mode Live view

### Réglage de la valeur d'ouverture

Réduction de la valeur d'ouverture ←

→ Augmentation de la valeur d'ouverture

F2.8 ← F4.0 ← **F5.6** → F8.0 → F11

- L'affichage de la vitesse d'obturation clignote si l'appareil photo est incapable d'obtenir une exposition optimale.

Exemple d'affichage d'avertissement (clignotant)	État	Action
	Le sujet est sous-exposé.	<ul style="list-style-type: none"> <li>• Réduisez la valeur d'ouverture.</li> </ul>
	Le sujet est surexposé.	<ul style="list-style-type: none"> <li>• Augmentez la valeur d'ouverture.</li> <li>• Si l'affichage de l'avertissement ne disparaît pas, la plage de mesure de l'appareil photo est dépassée. Un filtre ND disponible dans le commerce (pour régler la quantité de lumière) est requis.</li> </ul>

- La valeur d'ouverture au moment où l'indication clignote varie selon le type d'objectif et la longueur focale de l'objectif.
- Lorsque vous utilisez un paramètre [ISO] fixe, changez le réglage. [ISO] (P. 73)



### Conseils

- Pour changer les fonctions affectées aux molettes avant et arrière : [Fonction molette/pavé] (P. 90)



## Choix de la vitesse d'obturation (mode priorité vitesse S)

En mode **S**, vous choisissez la vitesse d'obturation et laissez l'appareil photo ajuster automatiquement l'ouverture pour une exposition optimale. Faites tourner la molette de mode sur **S**, puis utilisez la molette arrière pour sélectionner une vitesse d'obturation.

- Vous pouvez utiliser la molette avant pour sélectionner la compensation d'exposition.
- Une vitesse d'obturation rapide peut figer une scène d'action rapide sans aucun flou. Une vitesse d'obturation lente rendra floue une scène d'action rapide. Ce flou donnera une impression de mouvement.



Vitesse d'obturation

Lors de la prise de vue en mode Live view

### Réglage de la vitesse d'obturation

Vitesse de déclenchement plus lente ← → Vitesse de déclenchement plus rapide  
60" ← 15" ← 30 ← **60** → 125 → 250 → 4000

- L'affichage de la valeur d'ouverture clignote si l'appareil photo est incapable d'obtenir une exposition optimale.

Exemple d'affichage d'avertissement (clignotant)	État	Action
	Le sujet est sous-exposé.	• Réglez une vitesse d'obturation plus lente.
	Le sujet est surexposé.	• Réglez une vitesse d'obturation plus rapide. • Si l'affichage de l'avertissement ne disparaît pas, la plage de mesure de l'appareil photo est dépassée. Un filtre ND disponible dans le commerce (pour régler la quantité de lumière) est requis.

- La valeur d'ouverture au moment où l'indication clignote varie selon le type d'objectif et la longueur focale de l'objectif.
- Lorsque vous utilisez un paramètre [ISO] fixe, changez le réglage. [ISO] (P. 73)

### Conseils

- Pour changer les fonctions affectées aux molettes avant et arrière : [Fonction molette/pavé] (P. 90)

## Choix de l'ouverture et de la vitesse d'obturation (mode manuel M)

En mode **M**, vous choisissez l'ouverture et la vitesse d'obturation. À une vitesse de BULB, l'obturateur reste ouvert tant que le déclencheur est enfoncé. Faites tourner la molette de mode sur **M**, puis utilisez la molette avant pour sélectionner une valeur d'ouverture, et la molette arrière pour choisir une vitesse d'obturation.

- Vous pouvez régler la valeur d'ouverture et la vitesse d'obturation en utilisant comme guide la différence par rapport à une exposition optimale (mesurée par l'appareil photo).
- Lorsque la différence par rapport à l'exposition optimale est négative (sous-exposition), réduisez la valeur d'ouverture ou ralentissez la vitesse d'obturation.
- Lorsque la différence par rapport à l'exposition optimale est positive (surexposition), augmentez la valeur d'ouverture ou accroissez la vitesse d'obturation.
- La vitesse d'obturation peut être réglée sur des valeurs comprises entre 1/4000 et 60 secondes ou sur [BULB], [LIVE TIME] ou [LIVECOMP].



Différence par rapport à l'exposition optimale  
Lors de la prise de vue en mode Live view

### ⚠ Précautions

- La compensation d'exposition n'est pas disponible en mode **M**.

### 💡 Conseils

- Pour changer les fonctions affectées aux molettes avant et arrière : [Fonction molette/pavé] (P. 90)

### Choix de la fin de l'exposition (Photographie longue exposition/Time)

À utiliser pour des paysages nocturnes ou des feux d'artifice. En mode **M**, réglez la vitesse d'obturation sur [BULB] ou [LIVE TIME].

**Photographie longue exposition (BULB) :** L'obturateur reste ouvert lorsque vous appuyez sur le déclencheur. L'exposition se termine lorsque vous relâchez le déclencheur.

**Photographie Time (TIME) :** L'exposition commence lorsque vous appuyez à fond sur le déclencheur. Pour mettre fin à l'exposition, appuyez à nouveau à fond sur le déclencheur.

- Pendant la photographie longue exposition ou Time, la luminosité de l'écran change automatiquement.
- Lorsque vous utilisez [LIVE TIME], la progression de l'exposition apparaît sur l'écran pendant la prise de vue. Vous pouvez actualiser l'écran en appuyant sur le déclencheur à mi-course.
- [Live BULB] (P. 93) peut être utilisé pour afficher l'exposition de l'image pendant la photographie longue exposition.

### Choix de la fin de la prise de vue pendant l'affichage du changement de composition avec le temps (photographie composite en direct)

Utilisez cette fonction pour créer une image composite à partir de parties lumineuses de la prise de vue (feux d'artifice, étoiles, etc.) sans changer la luminosité de l'arrière-plan.

- 1 Définissez une durée d'exposition comme référence dans [Réglages Composite] (P. 93).
- 2 En mode **M**, réglez la vitesse d'obturation sur [LIVECOMP].
  - Lorsque la vitesse d'obturation est réglée sur [LIVECOMP], vous pouvez afficher les [Réglages Composite] en appuyant sur la touche **MENU**.
- 3 Appuyez sur le déclencheur pour prendre une photo qui sera utilisée pour la réduction du bruit.
  - Une fois cette photo prise, vous êtes prêt pour la prise de vue.

- 4 Appuyez sur le déclencheur pour démarrer la prise de vue.
  - Une image composite est créée à partir d'images prises avec la durée d'exposition de référence. Après chaque exposition, l'appareil photo affiche la nouvelle image composite.
  - Pendant la prise de vue composite, la luminosité de l'écran change automatiquement.
- 5 Appuyez à nouveau sur le déclencheur pour mettre fin à la prise de vue.
  - La longueur maximale de la prise de vue composite est de 3 heures. Toutefois, la durée de prise de vue disponible varie selon les conditions de prise de vue, ainsi que l'état de recharge de l'appareil photo.

### ! Précautions

- En mode Live bulb, Live time et photographie composite en direct, il existe des limites de disponibilités des sensibilités ISO.
- Pour réduire le flou de l'appareil photo lors de la prise de vue en mode longue exposition, Time ou photographie composite, montez l'appareil sur un trépied stable et utilisez un câble de déclenchement (P. 128).
- En mode longue exposition, Time et photographie composite en direct, il existe des limites aux réglages des fonctions suivantes.
  - Prise de vue en série/prise de vue avec retardateur/prise de vue par intervalles/prise de vue avec bracketing de l'exposition/stabilisateur d'image/bracketing du flash/exposition multiple\*, etc.
  - \* Lorsque une option autre que [Off] est sélectionnée pour [Live BULB] ou [Live TIME] (P. 93).
- Même lorsque vous avez réglé [Réduc Bruit], du bruit et/ou des taches de lumière peuvent être visibles sur l'image affichée à l'écran et sur les photos prises dans certaines conditions d'environnement (température, etc.) et avec certains réglages de l'appareil photo.

### Bruit dans les images

Pendant la prise de vue à une vitesse d'obturation lente, du bruit risque d'apparaître sur l'écran. Ces phénomènes se produisent lorsque la température augmente dans le système à transfert de charge ou son circuit pilote interne, ce qui entraîne une génération de courant dans les parties du système à transfert de charge qui ne sont pas normalement exposées à la lumière. Ceci peut également se produire lors d'une prise de vue avec un réglage ISO élevé dans un environnement à température élevée. Pour réduire ce bruit, l'appareil active la fonction de réduction du bruit.  [Réduc Bruit] (P. 92)



### Utilisation du mode vidéo (📹)

Le mode vidéo (📹) permet de réaliser des vidéos avec des effets spéciaux. Vous pouvez créer des vidéos qui tirent profit des effets disponibles en mode de photographie fixe. Utilisez le contrôle direct pour sélectionner les paramètres.





 "Ajout d'effets à une vidéo" (P. 66)

Vous pouvez également appliquer un effet d'image rémanente ou de zoom avant sur une zone de l'image pendant un enregistrement vidéo.

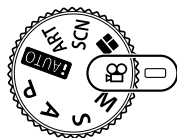
### Ajout d'effets à une vidéo [Effet vidéo]

- 1 Faites tourner la molette de mode sur 📹.
- 2 Appuyez sur la touche  pour commencer l'enregistrement.
  - Appuyez de nouveau sur la touche  pour arrêter l'enregistrement.
- 3 Touchez l'icône à l'écran de l'effet que vous souhaitez utiliser.



	<b>Echo multiple</b>	Appliquez un effet d'image d'arrière plan. Les images d'arrière plan apparaîtront derrière les objets en mouvement.
	<b>Echo unique</b>	Une image d'arrière plan apparaît pendant un court instant après que vous appuyez sur la touche. Les images d'arrière plan disparaissent automatiquement après un moment.
	<b>Filtre ton pale</b>	Filme avec l'effet sélectionné pour le mode d'image. L'effet de fondu est appliqué à la transition entre scènes.
	<b>Téléconvertisseur vidéo</b>	Faites un zoom avant sur une zone de l'image sans utiliser le zoom de l'objectif. Faites un zoom avant sur la position sélectionnée de l'image même lorsque l'appareil photo est fixe.

### **Echo multiple**

Touchez l'icône pour appliquer l'effet. Touchez-la à nouveau pour l'annuler.



### **Echo unique**

L'effet augmente chaque fois que vous touchez l'icône.

### **Filtre ton pale**

Touchez l'icône. Touchez le mode d'image que vous souhaitez utiliser. L'effet est appliqué lorsque vous relâchez le doigt.

### **Téléconvertisseur vidéo**

- 1 Touchez l'icône pour afficher le cadre de zoom.
  - Vous pouvez modifier la position du cadre de zoom en touchant l'écran ou au moyen de  $\Delta \nabla \triangleleft \triangleright$ .
  - Appuyez continuellement sur  $\odot$  pour ramener le cadre de zoom sur une position centrale.
- 2 Touchez  ou appuyez sur la touche **FN2** pour faire un zoom avant sur la zone à l'intérieur du cadre de zoom.
  - Touchez  ou appuyez sur la touche **FN2** pour revenir au cadre de zoom.
- 3 Touchez  ou appuyez sur  $\odot$  pour annuler le cadre de zoom et quittez le mode Téléconvertisseur vidéo.





### **! Précautions**

- La fréquence d'image diminue légèrement pendant l'enregistrement.
- Les 2 effets ne peuvent pas être appliqués simultanément.
- Utilisez une carte mémoire avec classe de vitesse SD de 6 ou supérieur. L'enregistrement vidéo peut s'arrêter de manière inattendue si une carte plus lente est utilisée.
- Lorsque le mode 1 a été défini pour prendre des photographies pendant l'enregistrement vidéo (P. 22, 27, 96), vous ne pouvez pas prendre de photos si vous appliquez des effets vidéo.
- [e-Portrait], [Diorama] et [Créateur couleur] ne peuvent pas être utilisés en même temps que Filtre ton pâle.
- Téléconvertisseur numérique ne peut pas être utilisé lorsque [Mode Image] est réglé sur [ART].
- Le bruit des opérations tactiles et du fonctionnement des touches peut être enregistré.

## Utilisation de PHOTO STORY

### 1 Faites tourner la molette de mode sur .

- Un menu PHOTO STORY apparaît.



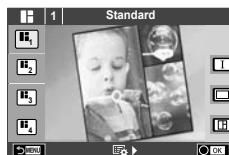

	Standard
	Vitesse
	Zoom avant/arrière
	Cadres amusants



### 2 Choisissez le thème du PHOTO STORY avec .

- Vous pouvez choisir différents effets, le nombre de cadres et les formats d'affichage pour chaque thème. Vous pouvez également changer le format d'affichage, le motif de division et les effets du cadre de chaque image.

### Changement entre les variantes

	PHOTO STORY original
  	PHOTO STORY avec des effets et des formats d'affichage modifiés depuis le PHOTO STORY original. Le nombre d'images et l'agencement des régions d'images peuvent être modifiés pour chaque thème de PHOTO STORY.

- Vous pouvez changer la couleur du cadre et l'effet entourant le cadre dans chaque variante.
- Chaque thème et variante donne un PHOTO STORY différent.

### 3 Une fois les réglages terminés, appuyez sur .

- Le moniteur bascule sur l'affichage de PHOTO STORY.
- Le sujet du cadre actuel apparaît dans la vue réelle.
- Touchez l'un des cadres qui ne contient pas d'image pour le choisir comme cadre actuel.
- Appuyez sur la touche **MENU** pour changer le thème.

### 4 Prenez une image pour le premier cadre.

- L'image prise apparaît dans le premier cadre.



### 5 Prenez une image pour le cadre suivant.



- Regardez et prenez le sujet pour le cadre suivant.
- Appuyez sur  pour annuler l'image dans le cadre juste avant et reprenez la photo.
- Touchez l'un des cadres pour annuler l'image dedans et reprenez la photo. Touchez le cadre, puis touchez .



Image prise

Cadre suivant (affichage de la vue réelle)

- 6 Une fois que vous avez pris tous les cadres, appuyez sur **OK** pour sauvegarder l'image.
- Appuyez sur la touche **MENU**. Vous pouvez sélectionner d'autres thèmes.

### Remarques

- Pendant l'enregistrement d'un PHOTO STORY, les opérations suivantes sont disponibles. Compensation d'exposition/Décalage de programme/Prise de vue avec flash (sauf lorsque le thème est [Vitesse])/Réglages du contrôle en direct

### Précautions

- Si vous éteignez l'appareil photo pendant la prise de vue, toutes les données des images capturées jusqu'ici sont annulées et rien n'est enregistré sur la carte mémoire.
- Si [RAW] est actuellement sélectionné pour la qualité d'image, la qualité d'image sera automatiquement réglée sur [L+N+RAW]. L'image PHOTO STORY est sauvegardée au format JPEG et les images dans les cadres au format RAW. Les images RAW sont sauvegardées au format [4:3].
- Vous pouvez régler [S-AF], [MF] et [S-AF+MF] à partir du [Mode AF]. Par ailleurs, la cible AF est fixée sur un seul point central.
- Le mode de mesure est réglé sur la mesure ESP numérique.
- Les opérations suivantes ne sont pas disponibles en mode PHOTO STORY.  
Écran MENU/Vidéo/Prise de vue en série/Retardateur/Écran INFO/Priorité visage AF/  
Téléconvertisseur Num/Mode d'images
- Les touches suivantes ne peuvent pas être utilisées.  
**Fn1/Fn2/INFO**, etc.
- Pendant l'enregistrement d'un PHOTO STORY, l'appareil photo ne passe pas en mode de veille.

## Prise de vue en mode de scène

### 1 Faites tourner la molette de mode sur **SCN**.

- Un menu de scène s'affiche. Sélectionnez une scène à l'aide de  $\Delta$   $\nabla$ .
- Dans l'écran du menu de scène, appuyez sur  $\triangleright$  pour afficher les détails du mode de scène sur l'écran de l'appareil photo.
- Appuyez sur la touche  $\text{OK}$  ou enfoncez à mi-course sur le déclencheur pour sélectionner l'option mise en valeur et quitter le menu des scènes.



### ■ Types de modes de scène

- |                 |                     |
|-----------------|---------------------|
| Portrait        | Gros Plan           |
| e-Portrait      | Mode Macro Nature   |
| Paysage         | Bougie              |
| Paysag+portrait | Coucher De Soleil   |
| Sport           | Documents           |
| Nuit main levée | Panoramique (P. 48) |
| Scène Nuit      | Feux D'Artifices    |
| Nuit + Portrait | Plage & Neige       |
| Enfants         | Fisheye             |
| Haute Lumière   | Grand Angle         |
| Basse Lumière   | Macro               |
| Mode DIS        | Photo 3D            |

### 2 Effectuez la prise de vue.

- Pour sélectionner un autre réglage, appuyez sur  $\text{OK}$  pour afficher le menu de scène.

### ! Précautions

- Pour optimiser les avantages des modes de scène, certains réglages de la fonction de prise de vue sont désactivés.
- En mode [e-Portrait], deux images sont enregistrées : une image non modifiée et une seconde image à laquelle des effets [e-Portrait] ont été appliqués. L'enregistrement peut prendre un certain temps. De plus, lorsque le mode de qualité d'image est [RAW], l'image est enregistrée en mode RAW+JPEG.
- [Fisheye], [Grand Angle] et [Macro] sont destinés aux convertisseurs d'objectifs facultatifs.
- Il est impossible d'enregistrer des vidéos en mode [e-Portrait], [Nuit main levée], [Panoramique] ou [Photo 3D].
- En mode [Nuit main levée], 8 images sont prises en même temps, puis combinées. Lorsque le mode de qualité d'image est [RAW], une image JPEG est associée à la première image RAW puis enregistrée au format RAW+JPEG.
- [Photo 3D] est soumis aux restrictions suivantes.
  - [Photo 3D] peut être utilisé seulement avec un objectif 3D.
  - L'écran de l'appareil photo ne peut pas être utilisé pour la lecture d'images en 3D. Utilisez un appareil qui prend en charge l'affichage en 3D.
  - La mise au point est verrouillée. De plus, il est impossible d'utiliser le flash et le retardateur.
  - La taille d'image est fixée à 1920 × 1080.
  - La photographie RAW n'est pas disponible.
  - La couverture d'image n'est pas de 100%.



## Prise de vues panoramiques

Si vous avez installé le logiciel fourni, vous pouvez l'utiliser pour joindre des images ensemble pour former un panorama.  "Connexion de l'appareil photo à un ordinateur et à une imprimante" (P. 111)

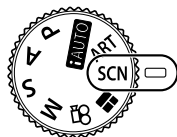
- 1 Faites tourner la molette de mode sur **SCN**.



- 2 Sélectionnez [Panoramique] et appuyez sur .

- 3 Utilisez    pour choisir un sens de panoramique.

- 4 Prenez une photo à l'aide des guides pour cadrer la vue.

- La mise au point, l'exposition et d'autres réglages sont définis sur les valeurs pour la première vue.



- 5 Prenez les photos restantes, en cadrant chacune d'elles de façon à ce que les guides chevauchent la photo précédente.

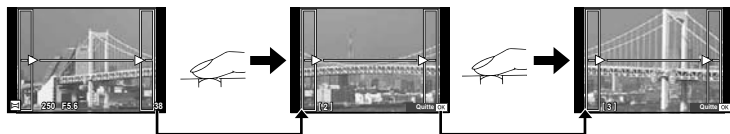



- Un panoramique peut inclure jusqu'à 10 images. Un indicateur d'avertissement () est affiché après la dixième vue.

- 6 Après avoir pris la dernière vue, appuyez sur  pour terminer la série.

### Précautions

- Pendant la prise de vue du panorama, l'image précédemment prise pour l'alignement de position ne sera pas affichée. À l'aide des cadres ou des autres marques d'affichage dans les images, réglez la composition afin que les angles de l'image se chevauchent à l'intérieur des cadres.

### Remarques

- Appuyer sur  avant la première prise de vue renvoie au menu de sélection du mode scène. Une pression sur  au milieu de la prise de vue arrête la séquence de prise de vue panoramique et vous permet de continuer avec la suivante.



## Utilisation de filtres artistiques

### 1 Faites tourner la molette de mode sur **ART**.

- Un menu des filtres artistiques s'affiche. Sélectionnez un filtre à l'aide de  $\Delta \nabla$ .
- Appuyez sur la touche **OK** ou enfoncez à mi-course sur le déclencheur pour sélectionner l'élément mis en valeur et quitter le menu des filtres artistiques.



### ■ Types de filtres artistiques

- |                     |                          |
|---------------------|--------------------------|
| Pop Art             | Traitement Croisé        |
| Soft Focus          | Sépia                    |
| Ton Neutre&Lumineux | Ton Dramatique           |
| Tonalité Lumineuse  | Feutre                   |
| Grain Noir&Blanc    | Aquarelle                |
| Sténopé             | ART BKT (bracketing ART) |
| Diorama             |                          |

### 2 Effectuez la prise de vue.

- Pour sélectionner un autre réglage, appuyez sur **OK** pour afficher le menu filtre artistique.

#### **Bracketing ART**

Lorsqu'une photo est prise, les images sont enregistrées pour chaque filtre artistique sélectionné. Appuyez sur **▷** pour choisir les filtres.

#### **Effets artistiques**

Les filtres artistiques peuvent être modifiés et les effets peuvent être ajoutés. Appuyez sur **▷** dans le menu des filtres artistiques pour afficher les options supplémentaire.

#### **Modification des filtres**

L'option I est le filtre original, alors que les options II et suivantes ajoutent des effets qui modifient le filtre original.

#### **Ajout d'effets\***

Flou artistique, sténopé, cadres, bords blancs, nuit étoilée, filtre, ton, flou

- \* Les effets disponibles varient en fonction du filtre.

### **! Précautions**

- Pour optimiser les avantages des filtres artistiques, certains réglages de la fonction de prise de vue sont désactivés.
- Si [RAW] est actuellement sélectionné pour la qualité d'image, la qualité d'image sera automatiquement réglée sur [L+N+RAW]. Le filtre artistique sera appliqué à la copie JPEG uniquement.
- Selon le sujet, les transitions de tonalité peuvent être instables, l'effet peut être moins apparent, ou l'image devenir davantage "granuleuse".
- Certains effets peuvent ne pas être visibles en vue réelle ou durant l'enregistrement d'une vidéo.
- L'affichage peut être différent en fonction des filtres, des effets ou des paramètres de qualité vidéo appliqués.

## Options de prise de vue fréquentes

### Contrôle de l'exposition (compensation d'exposition)

Tournez la molette avant pour choisir la compensation d'exposition. Choisissez des valeurs positives (“+”) pour rendre les images plus lumineuses et des valeurs négatives (“-”) pour rendre les images plus sombres. L'exposition peut être ajustée de  $\pm 5,0$  EV.



#### ⚠ Précautions

- La compensation d'exposition n'est pas disponible en mode **TAUTO**, **M** ou **SCN**.
- Le viseur et l'affichage en direct ne peuvent être modifiés que jusqu'à  $\pm 3,0$ EV. Si l'exposition dépasse  $\pm 3,0$ EV, la barre d'exposition se met à clignoter.
- Il est possible de corriger les vidéos dans une plage pouvant atteindre  $\pm 3,0$ EV.

### Modification de la brillance des points culminants et des ombres

Lorsque la touche multifonction (P. 23) est réglée sur [Vérif haute&basse lumière], un écran de réglage s'affiche lorsque vous appuyez sur la touche **Fn2**. Réglez l'ombre à l'aide de la molette arrière et la haute lumière à l'aide de la molette avant.

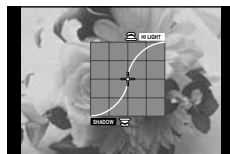

### Verrouillage de l'exposition (verrouillage AE)

Vous pouvez verrouiller uniquement l'exposition en appuyant sur la touche **Fn1**. Utilisez cette fonction pour régler séparément le point et l'exposition, ou lorsque vous voulez prendre plusieurs photos avec la même exposition.

- Vous pouvez attribuer la fonction AEL/AFL à d'autres touches en utilisant [Touche Fonction] (P. 99).
- Si vous appuyez une fois sur la touche **Fn1**, l'exposition est verrouillée et **AEL** s'affiche.  "AEL/AFL" (P. 97)
- Appuyez encore une fois sur la touche **Fn1** pour débloquer le verrouillage AE.

#### ⚠ Précautions

- L'exposition est déverrouillée si vous utilisez la molette de mode, la touche **MENU** ou la touche .

## Choix d'une cible de mise au point (Zone AF)

Sélectionnez lequel des 81 cibles autofocus vous utiliserez pour l'autofocus.

- 1 Appuyez sur le pavé directionnel pour afficher la cible AF.
- 2 Tournez la molette pour choisir la position AF.
  - Le mode "Toutes les cibles" est restauré si vous déplacez le curseur à l'extérieur de l'écran.

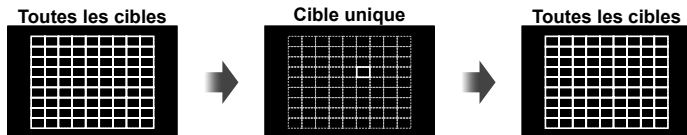

L'appareil photo sélectionne automatiquement à partir du réglage long des cibles de mise au point.

Sélectionnez manuellement la cible de mise au point.

### ! Précautions

- Lorsque vous utilisez un objectif du système Four Thirds, l'appareil photo passe automatiquement en mode Cible unique.

## Réglage de la cible AF

Vous pouvez modifier la méthode de sélection de la cible et la taille de la cible AF. Vous pouvez également sélectionner Priorité visage AF (P. 52).

- 1 Appuyez sur la touche **INFO** pendant la sélection de la cible AF et choisissez une méthode de sélection avec  $\Delta \nabla$ .

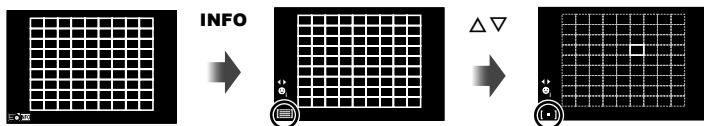

	<b>(Toutes les cibles)</b>	L'appareil photo choisit automatiquement l'une des cibles AF.
	<b>(Cible unique)</b>	Vous sélectionnez une cible AF unique.
	<b>(Petite cible)</b>	La cible AF peut être réduite en taille.
	<b>(Groupe cible)</b>	L'appareil photo sélectionne automatiquement à partir des cibles du groupe sélectionné.

### ! Précautions

- Pendant l'enregistrement de vidéos, l'appareil photo passe automatiquement en mode Cible unique.
- Lorsque vous utilisez un objectif du système Four Thirds, l'appareil photo passe automatiquement en mode Cible unique.

## Priorité visage AF/Détection des yeux AF

L'appareil photo détecte les visages et ajuste la mise au point et la mesure ESP numérique.

- Appuyez sur le pavé directionnel pour afficher la cible AF.
- Appuyez sur la touche **INFO**.
  - Vous pouvez modifier la méthode de sélection de la cible AF.
- Utilisez  $\triangleleft \triangleright$  pour sélectionner une option et appuyez sur  $\odot$ .

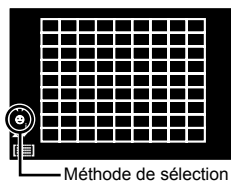

Méthode de sélection

OFF	<b>Priorité Visage Off</b>	Priorité visage désactivé.
ON	<b>Priorité Visage On</b>	Priorité visage activé.
	<b>Priorité Visage &amp; Regard</b>	Le système autofocus sélectionne la pupille de l'œil le plus près de l'appareil photo pour l'AF priorité visage.
	<b>Priorité Visage Oeil Droit</b>	Le système autofocus sélectionne la pupille de l'œil droit pour l'AF priorité visage.
	<b>Priorité Visage Oeil Gauche</b>	Le système autofocus sélectionne la pupille de l'œil gauche pour l'AF priorité visage.

- Pointez l'appareil vers votre sujet.
  - En cas de prise de vue à l'aide du viseur, regardez dans le viseur.
  - Si un visage est détecté, il sera indiqué par une bordure blanche.
- Appuyez sur le déclencheur à mi-course pour faire la mise au point.
  - Quand l'appareil photo focalise sur le visage dans le cadre blanc, le cadre devient vert.
  - Si l'appareil photo peut détecter les yeux du sujet, il affiche un cadre vert sur l'œil sélectionné. (détection AF des yeux)
- Appuyez complètement sur le déclencheur pour effectuer la prise de vue.



### ! Précautions

- La priorité de visage s'applique seulement au premier sujet dans chaque ordre pris pendant la prise de vue séquentielle.
- Selon le sujet et le réglage du filtre artistique, l'appareil photo risque de ne pas être capable de détecter correctement le visage.
- Lorsque la valeur sélectionnée est  $\left[ \frac{1}{250} \right]$  (Mesure ESP numérique)], la mesure est effectuée avec la priorité donnée aux visages.

### ✍ Remarques

- La priorité visage est également disponible en [MF]. Les visages détectés par l'appareil sont indiqués par des cadres blancs.

## Mise au point automatique avec cadre de zoom/zoom AF

Il est possible de zoomer sur une partie de la photo en réglant la mise au point. Le choix d'un rapport de zoom élevé permet d'utiliser la mise au point automatique pour se concentrer sur un plus petit secteur qui n'est normalement pas couvert par la cible d'AF. Vous pouvez également positionner la cible de mise au point d'une façon plus précise.

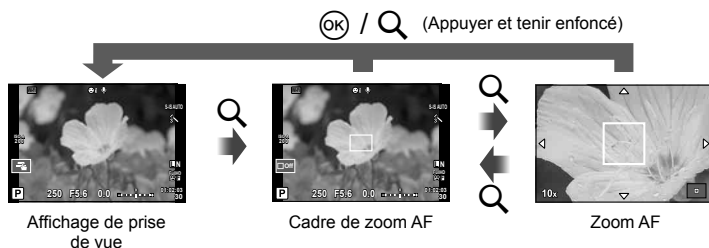

- 1 Attribuez préalablement [Q] à l'une des touches à l'aide de [Touche Fonction] (P. 99).
  - Il est également possible de définir Q comme touche multifonction.
- 2 Appuyez sur la touche Q pour afficher le cadre de zoom.
  - Si l'appareil photo était focalisé en utilisant la mise au point automatique juste avant que le bouton ait été pressé, le cadre de zoom sera affiché en position actuelle du focus.
  - Utilisez  $\Delta$   $\nabla$   $\langle \triangleright$  pour positionner le cadre de zoom.
  - Appuyez sur la touche **INFO** et utilisez  $\Delta$   $\nabla$  pour sélectionner le rapport de zoom.

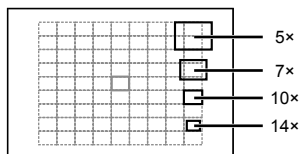

Comparaison de l'AF et des cadres de zoom

- 3 Appuyez sur la touche Q de nouveau pour zoomer sur le cadre de zoom.
  - Utilisez  $\Delta$   $\nabla$   $\langle \triangleright$  pour positionner le cadre de zoom.
  - Tournez la molette pour choisir le rapport de zoom.
- 4 Appuyez sur le déclencheur jusqu'à mi-course pour commencer la mise au point.
  - L'appareil photo fera la mise au point sur le sujet dans le cadre au centre de l'écran. Pour modifier la position de la mise au point, déplacez-la en touchant l'écran.

### Remarques

- Il est également possible d'afficher et de déplacer le cadre de zoom en utilisant l'écran tactile.

### Précautions

- Le zoom n'est visible que dans le moniteur et n'a aucun effet sur les photographies.
- Lorsque vous utilisez un objectif du système Four Thirds, l'AF ne fonctionne pas pendant l'affichage du zoom.

## Contrôle de la couleur (Créateur couleur)

Vous pouvez régler la couleur du sujet lorsque vous regardez dans le viseur. Sélectionnez cette fonction à l'aide de la touche multifonction. Réglez préalablement la touche multifonction sur  (Créateur couleur) (P. 23).

- 1 Lorsque vous regardez dans le viseur, appuyez sur la touche **Fn2**.
  - Un écran d'options apparaît dans le viseur.

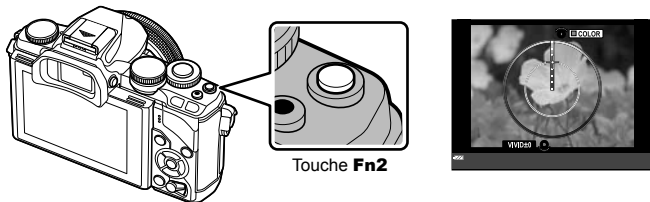

- 2 Réglez la tonalité avec la molette avant et la saturation avec la molette arrière.
  - Les réglages sont stockés dans  (Créateur couleur) du mode d'image (P. 62).



### Précautions

- La balance des blancs est réglée sur AUTO.
- Lorsque le mode de qualité d'image est réglé sur [RAW], l'image est enregistrée au format RAW+JPEG.

## Réglage de l'aspect de l'image

Vous pouvez changer le format d'affichage (horizontal sur vertical) lors de la prise de vue. Selon votre choix, vous pouvez régler le format d'affichage sur [4:3] (standard), [16:9], [3:2], [1:1], ou [3:4].

Réglez préalablement le bouton multifonction sur  (Format d'affichage) (P. 23).

- 1 Appuyez sur la touche **Fn2**.
  - Un menu s'affiche à l'écran.
  - Vous pouvez également appuyer sur la touche  pour sélectionner le format d'affichage.
- 2 Sélectionnez un réglage à l'aide de la molette avant puis appuyez sur la touche .

### Précautions

- Les images JPEG sont recadrées au format d'affichage sélectionné ; cependant, les images RAW ne sont pas recadrées mais elles sont sauvegardées avec des informations sur le format d'affichage sélectionné.
- Quand les images RAW sont affichées, le format d'affichage sélectionné est indiqué par un cadre.

# Affichage d'informations pendant la lecture

## Informations de lecture d'image

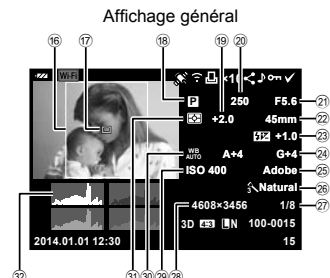
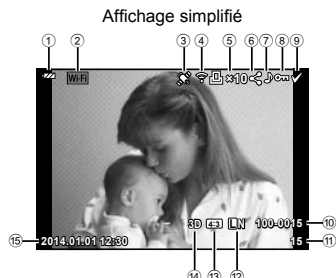

- ① Vérification de la batterie ..... P. 15
- ② Connexion LAN sans fil ..... P. 28, 107
- ③ Y compris les informations GPS ... P. 110
- ④ Téléchargement de Eye-Fi terminé ..... P. 97
- ⑤ Réservation d'impression  
Nombre d'impressions ..... P. 116
- ⑥ Ordre de partage ..... P. 108
- ⑦ Enregistrement du son ..... P. 58
- ⑧ Protection ..... P. 58
- ⑨ Image sélectionnée ..... P. 34
- ⑩ Numéro de fichier ..... P. 95
- ⑪ Numéro d'image
- ⑫ Mode d'enregistrement ..... P. 67
- ⑬ Format d'affichage ..... P. 54
- ⑭ Image 3D ..... P. 47
- ⑮ Date et heure ..... P. 16

- ⑯ Bordure d'affichage ..... P. 54
- ⑰ Cible AF ..... P. 51
- ⑱ Mode de prise de vue ..... P. 17, 39–49
- ⑲ Compensation d'exposition ..... P. 50
- ⑳ Vitesse d'obturation ..... P. 39–42
- ㉑ Valeur d'ouverture ..... P. 39–42
- ㉒ Longueur focale ..... P. 124
- ㉓ Commande d'intensité du flash ..... P. 70
- ㉔ Compensation de la balance des blancs
- ㉕ Spectre couleur ..... P. 94
- ㉖ Mode image ..... P. 62
- ㉗ Taux de compression ..... P. 67
- ㉘ Taille image ..... P. 67
- ㉙ Sensibilité ISO ..... P. 73
- ㉚ Balance des blancs ..... P. 63
- ㉛ Mode de mesure ..... P. 71
- ㉜ Histogramme ..... P. 38

## Commutation de l'affichage des informations

Vous pouvez commuter les informations qui s'affichent à l'écran pendant la lecture à l'aide de la touche **INFO**.

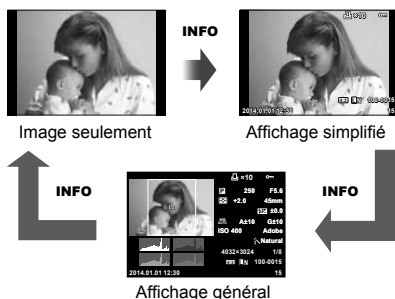

## Changement de la méthode d'affichage des informations de lecture

Appuyez sur la touche  pour afficher le cadre entier des photos. Appuyez sur le déclencheur jusqu'à mi-course pour revenir en mode de prise de vue.

### Affichage de l'index/Affichage du calendrier



### Zoom de lecture (Affichage en gros plan)

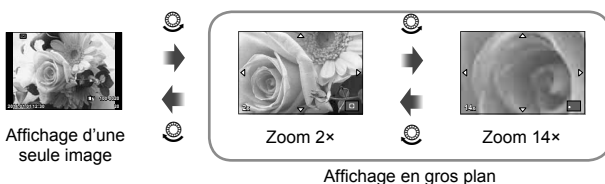

<b>Molette arrière</b> (⏪)	Zoom avant (⏩)/Index (📅)
<b>Molette avant</b> (⏩)	Précédent (⏪)/Suivant (⏩) Opération également disponible pendant la lecture du gros plan.
<b>Pavé directionnel</b> (△ ▽ ◀ ▶)	Affichage d'une seule image : Suivant (▶)/précédent (◀)/volume de lecture (△ ▽) Affichage en gros plan : Défilement d'image Vous pouvez afficher l'image suivante (▶) ou précédente (◀) pendant la lecture rapprochée en appuyant sur la touche <b>INFO</b> . Lecture d'index/chronologique : Mise en surbrillance de l'image
<b>Fn1</b>	Affiche un cadre de zoom. Utilisez les opérations tactiles pour régler la position du cadre et appuyez sur <b>Fn1</b> pour faire un zoom avant. Pour annuler, appuyez sur <b>Fn1</b> .
<b>INFO</b>	Affichage d'informations sur l'image
<input checked="" type="checkbox"/>	Sélectionner la photo (P. 34)
<b>Fn2</b>	Protéger l'image (P. 33)
	Effacer la photo (P. 34)
<b>OK</b> (⏹)	Menus d'affichage (en lecture chronologique, appuyez sur cette touche pour quitter la lecture d'image unique)



## Gestion des images lues

Appuyez sur **OK** pendant la lecture pour ouvrir un menu d'options simples qui peuvent être utilisées en mode d'affichage.



	Image fixe	Image vidéo
Edit JPEG, Editer RAW  P. 85, 86	✓	—
Superposition Im.  P. 87	✓	—
Lecture vidéo	—	✓
Partage ordres  P. 108	✓	✓*
(Protection)	✓	✓
(Enregistrement audio)	✓	—
Pivoter	✓	—
(Diaporama)	✓	✓
Effacer	✓	✓

\* Non disponible pour les vidéos ou .

### Effectuer des opérations sur une image vidéo (Lecture vidéo)

<b>OK</b>	Mettez en pause ou reprenez la lecture.	
	<ul style="list-style-type: none"> <li>Vous pouvez effectuer les opérations suivantes lorsque la lecture est en pause.</li> </ul>	
	<b>◀▶</b> ou molette	Précédent/Suivant Appuyez sur <b>◀▶</b> et maintenez la pression pour poursuivre l'opération.
	▲	Affichez la première image.
	▼	Affichez la dernière image.
<b>◀▶</b>	Avancez ou revenez en arrière dans une vidéo.	
<b>▲/▼</b>	Ajustez le volume.	

### Précautions

- Nous recommandons d'utiliser le logiciel fourni pour PC afin de lire les vidéos sur un ordinateur. Avant de lancer le logiciel pour la première fois, connectez l'appareil photo à l'ordinateur.

## Protection des images

Protège les photos d'une suppression accidentelle. Affichez une image que vous souhaitez protéger et appuyez sur **[OK]** pour afficher le menu d'affichage. Sélectionnez **[O-i]** et appuyez sur **[OK]**, puis appuyez sur **Δ** pour protéger l'image. Les images protégées sont indiquées par une icône **O-i** (protéger).

Appuyez sur **∇** pour retirer la protection. Appuyez sur **[OK]** pour sauvegarder les réglages et quitter.

Vous pouvez également protéger plusieurs images sélectionnées. **[F3]** "Sélection des images" (P. 34)

icône **O-i** (protéger)



## ⚠ Précautions

- Le formatage de la carte efface toutes les images même si elles ont été protégées.

## Enregistrement audio

Ajoutez un enregistrement audio (jusqu'à 30 sec. de long) à la photo actuelle.

- Affichez l'image à laquelle vous souhaitez ajouter un enregistrement audio et appuyez sur **[OK]**.
  - L'enregistrement audio n'est pas disponible avec des images protégées.
  - L'enregistrement audio est également disponible dans le menu de lecture.
- Sélectionnez **[M]** et appuyez sur **[OK]**.
  - Pour quitter sans ajouter d'enregistrement, sélectionnez **[Non]**.
- Sélectionnez **[M/Démarrer]** et appuyez sur **[OK]** pour commencer l'enregistrement.
  - Pour arrêter l'enregistrement en cours de route, appuyez sur **[OK]**.
- Appuyez sur **[OK]** pour arrêter l'enregistrement.
  - Les images avec des enregistrements audio sont indiquées par une icône **J**.
  - Pour supprimer un enregistrement, sélectionnez **[Effacer]** à l'étape 2.



## Pivoter

Choisissez de faire pivoter ou non les photos.

- Affichez la photo et appuyez sur **[OK]**.
- Sélectionnez **[Pivoter]** et appuyez sur **[OK]**.
- Affichez sur **Δ** pour tourner l'image dans le sens contraire des aiguilles d'une montre, **∇** pour la tourner dans le sens des aiguilles d'une montre ; l'image tourne chaque fois que le bouton est pressé.
  - Appuyez sur **[OK]** pour sauvegarder les réglages et quitter.
  - L'image pivotée est sauvegardée dans son orientation actuelle.
  - Il est impossible de faire pivoter les vidéos, les photos 3D et les images protégées.

## Diaporama

Cette fonction affiche une à une les images enregistrées sur la carte.

- 1 Appuyez sur **OK** pendant la lecture et sélectionnez **[ ]**.



- 2 Ajustez les réglages.

<b>Démarrer</b>	Démarrez le diaporama. Les images sont affichées dans l'ordre, en commençant par la photo actuelle.
<b>BGM</b>	Réglez [Joy] ou la musique de fond [Off].
<b>Diapositive</b>	Réglez le type de diaporama à exécuter.
<b>Interval Diaporama</b>	Choisissez la durée pendant laquelle chaque diapositive est affichée, de 2 à 10 secondes.
<b>Interval Vidéo</b>	Sélectionnez [Full] pour inclure les clips vidéo complets dans le diaporama, [Court] pour inclure seulement la première portion de chaque clip.

- 3 Sélectionnez [Démarrer] et appuyez sur **OK**.
  - Le diaporama démarre.
  - Appuyez sur **OK** pour arrêter le diaporama.

### Volume

Appuyez sur **Δ ∇** pendant le diaporama pour ajuster le volume général du haut-parleur de l'appareil photo. Appuyez sur **< >** pendant l'affichage de l'indicateur de réglage du volume pour ajuster l'équilibre entre le son enregistré avec l'image ou la vidéo et la musique de fond.

### Remarques

- Vous pouvez attribuer à [Joy] différentes musiques de fond. Enregistrez les données téléchargées à partir du site Web d'Olympus sur la carte, sélectionnez [Joy] dans [BGM] à l'étape 2, puis appuyez sur **>**. Rendez-vous sur le site Web suivant pour le téléchargement.  
<http://support.olympus-imaging.com/bgmdownload/>

## Réduction du bougé de l'appareil photo (stabilisateur d'image)

Vous pouvez réduire le bougé de l'appareil photo lors de la prise de vue dans des situations de faible éclairage ou avec un grossissement élevé. Le stabilisateur d'image démarre lorsque vous enfoncez le déclencheur à mi-course.

- Appuyez sur la touche **OK** et sélectionnez le stabilisateur d'image.



Lors de la prise de vue à l'aide du viseur



Lors de la prise de vue en mode Live view

- Sélectionnez un paramètre à l'aide de la molette avant puis appuyez sur la touche **OK**.

Image fixe	OFF	S.I.-Photo Off	Le stabilisateur d'image est désactivé.
	S-IS1	S.I. trembl. ttes directions	Le stabilisateur d'image est activé.
	S-IS2	S.I. trembl. vert.	La stabilisation d'image s'applique uniquement au bougé vertical (↑↓) de l'appareil photo.
	S-IS3	S.I. trembl. horiz.	La stabilisation d'image s'applique uniquement au bougé horizontal (←→) de l'appareil photo. Utilisez cette option lorsque vous faites un panoramique horizontal avec l'appareil, en le tenant dans le sens portrait.
	S-IS AUTO	S.I. auto	L'appareil photo détecte le sens du panoramique et applique la stabilisation d'image adéquate.
Vidéo	OFF	S.I.-Vidéo Off	Le stabilisateur d'image est désactivé.
	ON	S.I.-Vidéo On	Outre l'application de la stabilisation d'image dans tous les sens, l'appareil photo compense le bougé de l'appareil qui se produit lorsque vous marchez.

### Sélection d'une distance focale (Systèmes d'objectifs Micro Four Thirds/Four Thirds exclus)

Utilisez les informations de longueur focale pour réduire le bougé de l'appareil photo lors de la prise de vue avec des objectifs autres que les systèmes Micro Four Thirds ou Four Thirds.

- Sélectionnez [Stabilisateur], appuyez sur la touche **INFO**, utilisez **<>** pour choisir une longueur focale, puis appuyez sur **OK**.
- Choisissez une longueur focale comprise entre 8 mm et 1 000 mm.
- Choisissez la valeur la plus proche de celle imprimée sur l'objectif.

## Précautions

- Le stabilisateur d'image ne permet pas de corriger le bougé excessif de l'appareil photo ou le bougé survenant lorsque la vitesse d'obturation est réglée au minimum. Le cas échéant, il est conseillé d'utiliser un trépied.
- Si vous utilisez un trépied, réglez [Stabilisateur] sur [OFF].
- Lorsque vous utilisez un objectif doté d'une touche de stabilisation d'image, la priorité est donnée au paramètre côté objectif.
- Lorsque la priorité est donnée à la stabilisation d'image côté objectif et que le côté appareil photo est réglé sur [S-IS-AUTO], [S-IS1] est utilisé à la place de [S-IS-AUTO].
- Il se peut qu'un son de fonctionnement ou une vibration soit perceptible lorsque le stabilisateur d'image est activé.

## Options de traitement (mode d'image)

Choisissez un mode d'image et faites les différents réglages pour le contraste, la précision, et d'autres paramètres (P. 77). Les modifications de chaque mode de photo sont stockées séparément.

- Appuyez sur la touche **OK** et sélectionnez le mode d'image.



Lors de la prise de vue à l'aide du viseur



Lors de la prise de vue en mode Live view

- Sélectionnez un réglage à l'aide de la molette avant et appuyez sur la touche **OK**.

	<b>i-Enhance</b>	Optimise le rendu en fonction de la scène.
	<b>Vivid</b>	Produit des couleurs vivantes.
	<b>Natural</b>	Produit des couleurs naturelles.
	<b>Muted</b>	Produit des tons mats.
	<b>Portrait</b>	Produit des superbes teints de peau.
	<b>Monochrome</b>	Produit un ton en noir et blanc.
	<b>Perso</b>	Sélectionnez un mode d'images, définissez les paramètres et enregistrez le réglage.
	<b>e-Portrait</b>	Génère des textures de peau douces. Ne peut pas être utilisé avec la photographie avec bracketing ou lors de l'enregistrement de vidéos.
	<b>Créateur couleur</b>	Génère un ensemble de couleurs à l'aide du créateur de couleurs (P. 54).
	<b>Pop Art</b>	Sélectionnez un filtre artistique et sélectionnez l'effet souhaité.
	<b>Soft Focus</b>	
	<b>Ton Neutre&amp;Lumineux</b>	
	<b>Tonalité Lumineuse</b>	
	<b>Grain Noir&amp;Blanc</b>	
	<b>Sténopé</b>	
	<b>Diorama</b>	
	<b>Traitement Croisé</b>	
	<b>Sépia</b>	
	<b>Ton Dramatique</b>	
	<b>Feutre</b>	
	<b>Aquarelle</b>	

## Ajustement de la couleur (balance des blancs)

La balance des blancs (WB) garantit que les objets blancs sur les images enregistrées par l'appareil photo apparaissent blancs. [AUTO] convient dans la plupart des circonstances, mais les autres valeurs peuvent être sélectionnées selon la source d'éclairage lorsque [AUTO] ne produit pas les résultats souhaités ou que vous souhaitez introduire délibérément une nuance de couleur dans vos images.

- Appuyez sur **OK** pour sélectionner la balance des blancs.



Lors de la prise de vue à l'aide du viseur



Lors de la prise de vue en mode Live view

Balance des blancs





- Si vous réglez préalablement la touche multifonction (P. 23) sur **WB** (sensibilité ISO/ Balance des blancs), vous pouvez appuyer sur la touche **Fn2** pour afficher un menu.

- Tournez la molette arrière pour sélectionner des éléments.

Mode WB		Température de couleur	Conditions d'éclairage
<b>Balance des blancs automatique</b>	<b>AUTO</b>	—	Utilisé pour la plupart des conditions d'éclairage (lorsqu'il y a une partie blanche encadrée sur l'écran). En général, utilisez ce mode.
<b>Balance des blancs de présélection</b>		5300K	Pour des prises de vue à l'extérieur par temps clair, pour prendre des couchers de soleil en rouge, ou pour prendre des feux d'artifice
		7500K	Pour des prises de vue à l'extérieur à l'ombre par temps clair
		6000K	Pour des prises de vue à l'extérieur par temps couvert
		3000K	Pour des prises de vue avec un éclairage par lampes au tungstène
		4000K	Pour des sujets illuminés par des lumières fluorescentes
		—	Pour la photographie sous-marine
		5500K	Pour la prise de vue avec flash
<b>Balance des blancs de référence rapide (P. 64)</b>		Température de couleur réglée par la balance des blancs de référence rapide.	À choisir quand un sujet blanc ou gris peut être utilisé pour mesurer la balance des blancs et quand le sujet est sous un éclairage mixte ou éclairé par un type de flash inconnu ou une autre source d'éclairage.
<b>Balance des blancs personnalisée</b>	<b>CWB</b>	2000K – 14000K	Après avoir appuyé sur la touche <b>INFO</b> , utilisez les touches <b>&lt;&gt;</b> pour sélectionner une température de couleur puis appuyez sur <b>OK</b> .

### **Balance des blancs de référence rapide**

Mesurez la balance des blancs en cadrant un morceau de papier ou un autre objet blanc sous l'éclairage qui sera utilisé dans la photo finale. Cela est utile pour prendre un sujet sous un éclairage naturel, aussi bien que sous diverses sources d'éclairage avec des températures de couleur différentes.

- 1** Sélectionnez [, , ] ou [] (balance des blancs de référence rapide 1, 2, 3 ou 4), puis appuyez sur la touche **INFO**.
- 2** Photographiez un morceau de papier blanc ou gris.
  - Cadrez l'objet de façon à ce qu'il remplisse l'affichage et qu'aucune ombre n'apparaisse.
  - L'écran de balance des blancs de référence rapide apparaît.
- 3** Sélectionnez [Oui] et appuyez sur .
  - La nouvelle valeur est sauvegardée comme option de balance des blancs de présélection.
  - La nouvelle valeur est enregistrée jusqu'à ce que la balance des blancs de référence rapide soit de nouveau mesurée. Les données ne sont pas effacées à la mise hors tension de l'appareil.



#### **Conseils**

- Si le sujet est trop lumineux ou trop sombre, ou visiblement teinté, le message [WB Incorrecte Réessayer] s'affiche et aucune valeur n'est enregistrée. Corrigez le problème et répétez le processus à partir de l'étape 1.



## Prise de vue en série/utilisation du retardateur

Maintenez le déclencheur enfoncé pour prendre une série de photos. Vous pouvez aussi prendre des photos à l'aide du retardateur.

- Appuyez sur la touche **OK** pour sélectionner la prise de vue en série/le retardateur.



Lors de la prise de vue à l'aide du viseur



Lors de la prise de vue en mode Live view

Prise de vue en série/retardateur

- Si vous attribuez [Fonct. directe] au pavé directionnel, vous pouvez appuyer sur **▽** pour afficher les options.
  - [Touche Fonction] (P. 99)

- Sélectionnez le mode de prise de vue à l'aide de la molette avant, puis appuyez sur la touche **OK**.

	<b>Prise d'une seule vue</b>	Prend 1 vue à la fois quand le déclencheur est enfoncé (mode de prise de vue normale, prise d'une seule vue).
	<b>Séquentiel H</b>	Les photographies sont prises à environ 8 images par seconde (fps) alors que le déclencheur est maintenu pressé. La mise au point, l'exposition et la balance des blancs sont fixées aux valeurs de la première prise de chaque série.
	<b>Séquentiel L</b>	Les photographies sont prises à environ 3,5 images par seconde (fps) alors que le déclencheur est maintenu pressé. La mise au point et l'exposition sont fixées en fonction des options sélectionnées pour [Mode AF] (P. 72) et [AEL/AFL] (P. 97).
	<b>Retardateur 12 SEC</b>	Appuyez sur le déclencheur à mi-course pour faire la mise au point et complètement pour démarrer la minuterie. D'abord, le voyant du retardateur s'allume pendant 10 secondes environ, puis il clignote pendant 2 secondes environ et la vue est prise.
	<b>Retardateur 2 SEC</b>	Appuyez sur le déclencheur à mi-course pour faire la mise au point et complètement pour démarrer la minuterie. Le voyant du retardateur clignote pendant 2 secondes environ et la vue est prise.
	<b>Retardateur personnalisé</b>	Vous pouvez régler la durée du retardateur, le nombre de photographies et l'intervalle entre les photographies. Sélectionnez , appuyez sur la touche <b>INFO</b> , et faites tourner la molette arrière. Utilisez la molette avant pour sélectionner une option.

### Remarques

- Pour annuler le retardateur activé, appuyez sur **▽**.



### Précautions

- Lorsque vous utilisez , aucune image de confirmation ne s'affiche pendant la prise de vue. L'image s'affiche à nouveau à la fin de la prise de vue. Lorsque vous utilisez , l'image prise immédiatement avant est affichée.
- La vitesse de la prise de vue séquentielle varie en fonction de l'objectif que vous utilisez et de la mise au point de l'objectif du zoom.
- Si l'indication de vérification de la batterie clignote à cause d'une batterie faible pendant la prise de vue en série, l'appareil arrête la prise de vue et commence à sauvegarder sur la carte les photos que vous avez prises. L'appareil peut ne pas sauvegarder toutes les photos en fonction de l'énergie restant dans la batterie.

- Montez fermement l'appareil photo sur un trépied pour la prise de vue avec le retardateur.
- Si vous vous tenez devant l'appareil photo pour appuyer sur le déclencheur à mi-course lorsque vous utilisez le retardateur, la photo peut être floue.

## Ajout d'effets à une vidéo

Vous pouvez créer des vidéos qui tirent profit des effets disponibles en mode de photographie fixe. Réglez la molette sur  pour activer les paramètres.

- 1 Faites tourner la molette de mode sur , appuyez sur la touche , et utilisez la molette arrière pour sélectionner un élément du mode de prise de vue.



Mode de prise de vue

- 2 Sélectionnez le mode de prise de vue à l'aide de la molette avant et appuyez sur la touche .

<b>P</b>	L'ouverture optimale est automatiquement réglée selon la luminosité du sujet.
<b>A</b>	La représentation de l'arrière-plan est modifiée par le réglage de l'ouverture. Utilisez la molette arrière pour régler l'ouverture.
<b>S</b>	La vitesse d'obturation affecte la façon dont le sujet apparaît. Utilisez la molette arrière pour régler la vitesse du déclencheur. Il est possible de régler la vitesse d'obturation à des valeurs entre 1/30 s et 1/4000 s.
<b>M</b>	Vous contrôlez à la fois l'ouverture et la vitesse d'obturation. Utilisez la molette avant pour sélectionner l'ouverture, la molette arrière pour sélectionner la vitesse d'obturation parmi des valeurs comprises entre 1/30 s et 1/4000 s. Vous pouvez régler manuellement la sensibilité sur des valeurs comprises entre ISO 200 et 3200 ; le contrôle de sensibilité ISO automatique n'est pas disponible.

### Précautions

- Lors de l'enregistrement d'une vidéo, vous ne pouvez pas modifier les réglages de la compensation d'exposition, la valeur d'ouverture, ni la vitesse d'obturation.
- Si [Stabilisateur] est activé pendant l'enregistrement d'une vidéo, l'image enregistrée est légèrement agrandie.
- La stabilisation n'est pas possible lorsque le bougé de l'appareil photo est excessif.
- Si l'intérieur de l'appareil photo devient chaud, le tournage est automatiquement arrêté afin de le protéger.
- Avec certains filtres artistiques, l'utilisation de [C-AF] est limitée.
- Il est recommandé d'utiliser des cartes avec classe de vitesse SD de 6 ou plus pour l'enregistrement de vidéo.

## Qualité d'image (mode d'enregistrement)

Sélectionnez une qualité d'image pour les photographies et les vidéos en fonction de leur utilisation prévue, par exemple pour la retouche sur un ordinateur ou l'affichage sur le Web.

- Appuyez sur la touche **OK** et sélectionnez une qualité d'image pour les photos ou les vidéos.



Lors de la prise de vue à l'aide du viseur



Mode d'enregistrement

Lors de la prise de vue en mode Live view

- Sélectionnez un élément à l'aide de la molette avant et appuyez sur la touche **OK**.

### ■ Modes d'enregistrement (images fixes)

Choisissez entre RAW et les modes JPEG (**L**F, **L**N, **M**N, et **S**N). Choisissez une option RAW+JPEG pour enregistrer une image RAW et une image JPEG à chaque prise de vue. Les modes JPEG combinent la taille d'image (**L**, **M** et **S**) et le rapport de compression (SF, F, N et B).



Taille d'image		Taux de compression				Application
Nom	Taille image	SF (Super fin)	F (Fin)	N (Normal)	B (Basique)	
<b>L</b> (Grand)	4608×3456*	<b>L</b> SF	<b>L</b> F*	<b>L</b> N*	<b>L</b> B	Sélectionnez la taille d'impression
<b>M</b> (Moyen)	3200×2400*	<b>M</b> SF	<b>M</b> F	<b>M</b> N*	<b>M</b> B	
	2560×1920					
	1920×1440					
	1600×1200					
<b>S</b> (Petit)	1280×960*	<b>S</b> SF	<b>S</b> F	<b>S</b> N*	<b>S</b> B	Pour les petites impressions et l'utilisation sur un site Web
	1024×768					
	640×480					

\* Par défaut

### Données d'image RAW

Ce format (extension ".ORF") stocke des données d'image non-traitées pour les traiter plus tard. Les données d'image RAW ne peuvent pas être visionnées en utilisant d'autres appareils photo ou logiciels, et les images RAW ne peuvent pas être sélectionnées pour l'impression. Les copies JPEG des images RAW peuvent être créées en utilisant cet appareil photo. **Édition d'images fixes** (P. 85)

## ■ Modes d'enregistrement (vidéos)

Mode d'enregistrement	Taille image	Format de fichier	Application
Full HD Fine	1920×1080	MPEG-4 AVC/ H.264*1	Affichage sur un téléviseur ou un autre appareil
Full HD Normal	1920×1080		
HD Fine	1280×720		
HD Normal	1280×720		
	1280×720	Motion JPEG*2	Pour l'affichage ou l'édition sur ordinateur
	640×480		

- Selon le type de carte utilisé, l'enregistrement peut prendre fin avant que la durée maximale soit atteinte.

\*1 Les vidéos individuelles peuvent faire un maximum de 29 minutes de long.

\*2 Les fichiers peuvent atteindre 2 Go.

6

Utilisation des options de prise de vue

## Utilisation d'un flash (photographie au flash)

Vous pouvez régler le flash manuellement si nécessaire. Vous pouvez utiliser le flash pour prendre des photos au flash dans différentes conditions de prises de vues.

1 Appuyez sur le bouton de flash pour relever le flash.

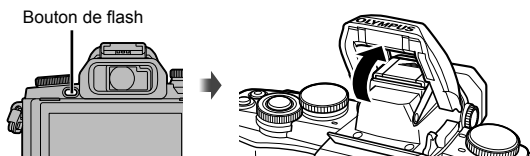

2 Appuyez sur la touche  et sélectionnez le mode de flash.





Lors de la prise de vue à l'aide du viseur











Lors de la prise de vue en mode Live view

Mode de flash

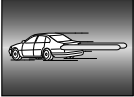

- Si vous attribuez [Fonct. directe] au pavé directionnel, vous pouvez appuyer sur  pour afficher les options.  
 [Touche Fonction] (P. 99)

3 Sélectionnez un paramètre à l'aide de la molette avant et appuyez sur la touche .







- Les options disponibles et leur ordre d'affichage varient selon le mode de prise de vue.  "Modes de flash pouvant être réglés par le mode de prise de vue" (P. 69)

<b>AUTO</b>	<b>Flash automatique</b>	Le flash se déclenche automatiquement lorsque l'éclairage est faible ou que le sujet est à contre-jour.
	<b>Flash forcé</b>	Le flash se déclenche quelles que soient les conditions d'éclairage.
	<b>Flash désactivé</b>	Le flash ne se déclenche pas.
	<b>Flash atténuant l'effet "yeux rouges"</b>	Cette fonction vous permet de réduire l'effet "yeux rouges". En modes <b>S</b> et <b>M</b> , le flash se déclenche toujours.
	<b>Synchronisation lente (premier rideau)</b>	Des vitesses d'obturation lentes sont utilisées pour éclaircir les arrière-plans faiblement éclairés.
	<b>Synchronisation lente (premier rideau)/Flash atténuant l'effet "yeux rouges"</b>	Combine la synchronisation lente avec la réduction de l'effet "yeux rouges".
	<b>Synchronisation lente (second rideau)</b>	Le flash se déclenche juste avant la fermeture de l'obturateur pour créer des traînées de lumière derrière les sources de lumière mobiles. 
	<b>Manuel</b>	Pour les utilisateurs qui préfèrent un fonctionnement manuel. Si vous appuyez sur la touche <b>INFO</b> , vous pouvez utiliser la molette pour ajuster le niveau du flash.

### ! Précautions

- Avec le  (Flash atténuant l'effet "yeux rouges"), après les flashes préliminaires, il faut environ une seconde pour que l'obturateur se déclenche. Ne déplacez pas l'appareil photo jusqu'à ce que la prise de vue soit complétée.
- Le  (Flash atténuant l'effet "yeux rouges") risque de ne pas fonctionner efficacement dans certaines conditions de prise de vue.
- Lorsque le flash se déclenche, la vitesse d'obturation est réglée sur 1/250 sec. ou moins. Lors de la prise de vue d'un sujet sur un arrière-plan lumineux avec le flash forcé, l'arrière-plan peut être surexposé.

### Modes de flash pouvant être réglés par le mode de prise de vue

Mode de prise de vue	Grand écran de contrôle LV	Mode de flash	Synchronisation du flash	Conditions de déclenchement du flash	Limite de vitesse d'obturation
P/A		Flash automatique	Premier rideau	Se déclenche automatiquement sous un éclairage faible/à contre-jour	1/30 sec. – 1/250 sec.*
		Flash automatique (réduction des "yeux rouges")			
		Flash forcé		Se déclenche toujours	30 sec. – 1/250 sec.*
		Flash désactivé	—	—	—
		Synchronisation lente (réduction des "yeux rouges")	Premier rideau	Se déclenche automatiquement sous un éclairage faible/à contre-jour	60 sec. – 1/250 sec.*
		Synchronisation lente (premier rideau)			
	Synchronisation lente (second rideau)	Second rideau			

Mode de prise de vue	Grand écran de contrôle LV	Mode de flash	Synchronisation du flash	Conditions de déclenchement du flash	Limite de vitesse d'obturation
S/M		Flash forcé	Premier rideau	Se déclenche toujours	60 sec. – 1/250 sec.*
		Flash forcé (réduction des "yeux rouges")			
		Flash désactivé	—	—	—
		Flash forcé/ Synchronisation lente (second rideau)	Second rideau	Se déclenche toujours	60 sec. – 1/250 sec.*

- **AUTO**. peut être réglé en mode **AUTO**.
- \* 1/200 sec. ou 1/180 sec. (FL-50R uniquement) en cas d'utilisation d'un flash externe vendu séparément

### Gamme minimum

L'objectif peut provoquer des ombres au-dessus des objets près de l'appareil photo, entraînant un dégradé, ou être trop lumineux même au niveau minimum.

Objectif	Distance approximative à laquelle se produit un dégradé
17mm f1.8	0,25 m
25mm f1.8	0,5 m
45mm f1.8	0,5 m
14–42mm IIR	0,8 m
14–42mm EZ	0,25 m
40–150mm	0,9 m

- Vous pouvez utiliser des flashes externes pour éviter le vignettage. Pour éviter d'avoir des photographies surexposées, sélectionnez le mode **A** ou **M** et choisissez un numéro f élevé, ou réduisez la sensibilité ISO.

### Réglage du rendement du flash (commande d'intensité du flash)

Le rendement instantané peut être ajusté si vous constatez que votre sujet a été surexposé, ou sous-exposé même si l'exposition dans le reste du cadre soit exacte.

- 1 Appuyez sur la touche et sélectionnez l'élément de commande d'intensité du flash.



Lors de la prise de vue à l'aide du viseur



Lors de la prise de vue en mode Live view

Compensation du flash

- 2 Sélectionnez une valeur de compensation de flash à l'aide de la molette avant et appuyez sur la touche .

### ⚠ Précautions

- Ce réglage n'a aucun effet lorsque le mode de commande du flash pour le flash externe est réglé sur **MANUAL**.
- Les modifications relatives à l'intensité du flash effectuées avec le flash externe s'ajoutent à celles réalisées avec l'appareil photo.

## Sélection de la mesure de la brillance par l'appareil (mesure)

Choisissez la façon dont l'appareil photo mesure la luminosité du sujet.

- Appuyez sur la touche **OK** et sélectionnez la mesure.

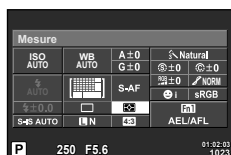







Lors de la prise de vue à l'aide du viseur

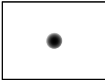

Lors de la prise de vue en mode Live view

- Sélectionnez une option à l'aide de la molette avant et appuyez sur la touche **OK**.

 <b>Mesure ESP numérique</b>	L'appareil photo mesure l'exposition dans 324 zones du cadre et optimise l'exposition pour la scène actuelle ou (si une option autre que [OFF] est sélectionnée pour [☺ Priorité Visage]) pour le sujet du portrait. Ce mode est conseillé pour l'usage général.
 <b>Mesure moyenne centrale pondérée</b>	Ce mode de mesure offre la mesure moyenne entre le sujet et la luminosité de l'arrière-plan, en plaçant plus de poids sur le sujet au centre. 
 <b>Mesure ponctuelle</b>	Choisissez cette option pour mesurer une petite zone (environ 2 % du cadre) avec l'appareil photo dirigé vers l'objet que vous souhaitez mesurer. L'exposition est ajustée selon la luminosité au point mesuré. 
 <b>Mesure ponctuelle - haute lumière</b>	Augmente l'exposition de la mesure ponctuelle. Garantit que les sujets lumineux apparaissent lumineux.
 <b>Mesure ponctuelle - ombre</b>	Diminue l'exposition de la mesure ponctuelle. Garantit que les sujets sombres apparaissent sombres.

- Appuyez sur le déclencheur à mi-course.

- Normalement, l'appareil photo commence la mesure lorsque le déclencheur est enfoncé à mi-course et mémorise l'exposition lorsque le déclencheur est maintenu dans cette position.

## Choix d'un mode de mise au point (mode AF)

Sélectionnez une méthode de mise au point (mode de mise au point).

Vous pouvez choisir des méthodes de mise au point différentes pour le mode de photographie fixe et le mode .

- Appuyez sur la touche  et sélectionnez le mode AF.



Lors de la prise de vue à l'aide du viseur



Lors de la prise de vue en mode Live view

Mode AF

- Sélectionnez une option à l'aide de la molette avant et appuyez sur la touche .

- Le mode AF sélectionné s'affiche sur l'écran.

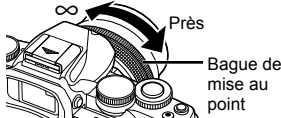
<b>S-AF</b> (mise au point automatique simple)	L'appareil photo effectue la mise au point une fois lorsque le déclencheur est enfoncé à mi-course. Lorsque la mise au point est mémorisée, un signal sonore retentit et le symbole de mise au point correcte et le symbole de cible AF s'allument. Ce mode convient pour prendre des photos de sujets fixes ou de sujets avec des mouvements limités.
<b>C-AF</b> (mise au point automatique continue)	L'appareil photo répète la mise au point lorsque le déclencheur reste enfoncé à mi-course. Lorsque la mise au point est faite sur le sujet, le symbole de confirmation AF s'allume sur l'écran et le bip retentit lorsque le point est verrouillé pour la première et la seconde fois. Même si le sujet se déplace ou si vous changez la composition de la photo, l'appareil continue d'essayer de faire la mise au point. <ul style="list-style-type: none"> <li>En cas d'utilisation d'un objectif du système Four Thirds, ce paramètre change en [S-AF].</li> </ul>
<b>MF</b> (mise au point manuelle)	Cette fonction vous permet d'effectuer la mise au point manuellement sur n'importe quelle position en utilisant la bague de mise au point de l'objectif. 
<b>S-AF+MF</b> (utilisation simultanée des modes S-AF et MF)	Après avoir appuyé à mi-course sur le déclencheur pour faire la mise au point en mode [S-AF], vous pouvez tourner la bague de mise au point pour ajuster précisément la mise au point manuelle.
<b>C-AF+TR</b> (suivi AF)	Appuyez sur le déclencheur à mi-course pour mettre au point ; l'appareil photo suit alors et maintient la mise au point sur le sujet actuel tant que le déclencheur est maintenu dans cette position. <ul style="list-style-type: none"> <li>La cible AF s'affiche en rouge si l'appareil photo ne peut plus suivre le sujet. Relâchez le déclencheur et cadrez une nouvelle fois le sujet puis appuyez sur le déclencheur à mi-course.</li> <li>En cas d'utilisation d'un objectif du système Four Thirds, ce paramètre change en [S-AF].</li> </ul>

### Précautions

- L'appareil photo peut ne pas pouvoir se focaliser si le sujet est mal allumé, obscurci par la brume ou la fumée, ou qu'il manque de contraste.
- Lorsque vous utilisez un objectif du système Four Thirds, l'AF ne fonctionne pas pendant l'enregistrement de vidéos.



## Sensibilité ISO

L'augmentation de la sensibilité ISO augmente le bruit (granulation) mais permet de prendre des photos lorsque l'éclairage est faible. Le réglage recommandé dans la plupart des situations est [AUTO], qui commence à ISO 200 — une valeur d'équilibre entre le bruit et la gamme dynamique — puis ajuste la sensibilité ISO selon les conditions de prise de vue.

- 1 Appuyez sur **OK** pour sélectionner la sensibilité ISO.



Lors de la prise de vue à l'aide du viseur

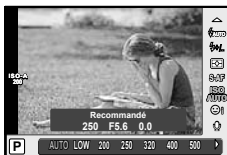

Lors de la prise de vue en mode Live view

- Si vous réglez préalablement la touche multifonction (P. 23) sur **ISO** (sensibilité ISO/ Balance des blancs), vous pouvez appuyer sur la touche **Fn2** pour afficher un menu.

- 2 Tournez la molette arrière pour sélectionner des éléments.

<b>AUTO</b>	La sensibilité est automatiquement réglée en fonction des conditions de prise de vue.
<b>LOW, 200–25600</b>	La sensibilité est réglée sur la valeur sélectionnée.

## Options de son pour vidéos (enregistrement du son avec les vidéos)

- 1 Appuyez sur la touche **OK** lors de la prise de vue en direct et sélectionnez un son de vidéo.

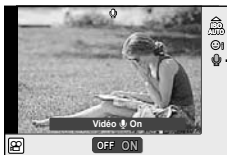

Lors de la prise de vue en mode Live view

- 2 Basculez entre ON/OFF à l'aide de la molette avant et appuyez sur la touche **OK**.

### ⚠ Précautions

- Lors de l'enregistrement de son dans une vidéo, le son produit par le fonctionnement de l'objectif et l'appareil photo peut être enregistré. Si vous le souhaitez, vous pouvez réduire ces sons en tournant avec [Mode AF] réglé sur [S-AF], ou en limitant le nombre de fois où vous appuyez sur les touches.
- Aucun son n'est enregistré en mode **DR** (Diorama).

# 7 Fonctions du menu

## Opérations de menu de base

Les menus contiennent des options de prise de vue et de lecture qui ne sont pas affichées par le contrôle direct, et ils vous permettent de personnaliser les paramètres de l'appareil photo pour une utilisation plus facile.

	Options de prise de vue préliminaires et basiques
	Options de prise de vue avancées
	Option de lecture et de retouche
	Personnalisation des réglages de l'appareil photo (P. 89)
	Configuration appareil photo (ex : date et langue)

7

1 Appuyez sur la touche **MENU** pour afficher les menus.

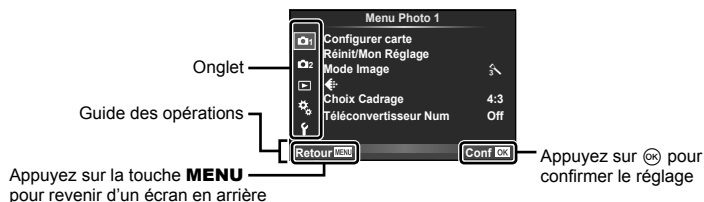

2 Utilisez  $\Delta$   $\nabla$  pour sélectionner un onglet et appuyez sur  $\odot$ .

3 Sélectionnez un élément à l'aide de  $\Delta$   $\nabla$  et appuyez sur  $\odot$  pour afficher les options pour l'élément sélectionné.

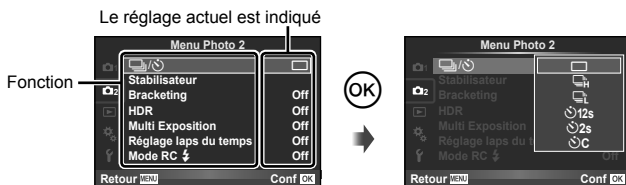

4 Utilisez  $\Delta$   $\nabla$  pour mettre une option en surbrillance et appuyer sur  $\odot$  pour la sélectionner.

- Appuyez plusieurs fois sur la touche **MENU** pour quitter le menu.

### Remarques

- Pour connaître les paramètres par défaut de chaque option, reportez-vous à "Liste des menus" (P. 138).
- Un guide s'affiche pendant environ 2 secondes après que vous avez sélectionné une option. Appuyez sur la touche **INFO** pour afficher ou masquer les guides.

## Utilisation du Menu Photo 1/Menu Photo 2



- 1 Configurer carte (P. 75)
- 2 Réinit/Mon Réglage (P. 76)
- Mode Image (P. 77)
- ← (P. 78)
- Choix Cadrage (P. 54)
- Téléconvertisseur Num (P. 84)
- 3 (Prise de vue en série/retardateur) (P. 65, 78)
- Stabilisateur (P. 60)
- Bracketing (P. 79)
- HDR (P. 81)
- Multi Exposition (P. 82)
- Réglage laps du temps (P. 83)
- Mode RC ⚡ (P. 84)

### Formatage de la carte (Configurer carte)

Les cartes peuvent être formatées avec cet appareil photo avant la première utilisation ou après avoir été utilisées avec d'autres appareils photos ou ordinateurs.

Toutes les données enregistrées sur la carte, y compris les données protégées, sont effacées lors du formatage.

Avant de formater une carte qui a déjà été utilisée, assurez-vous qu'elle ne contient pas d'images importantes. "Cartes utilisables" (P. 119)

- 1 Sélectionnez [Configurer carte] dans Menu Photo 1.
- 2 Sélectionnez [Formater].
- 3 Sélectionnez [Oui] et appuyez sur .

- Le formatage est effectué.

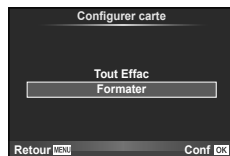





## Restauration des réglages par défaut (Réinit/Mon Réglage)

Il est facile de restaurer les paramètres par défaut de l'appareil photo.

### Utilisation des réglages de configurations

Restaurez les réglages par défaut.

- 1 Sélectionnez [Réinit/Mon Réglage] dans  Menu Photo 1.
- 2 Sélectionnez [Réinitial] et appuyez sur .

- Mettez [Réinitial] en surbrillance et appuyez sur  pour choisir le type de réinitialisation. Pour réinitialiser tous les réglages à l'exception de la date, de l'heure et de quelques autres, mettez [Complet] en surbrillance et appuyez sur .



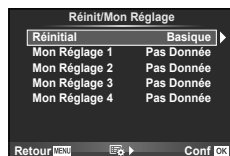

 "Liste des menus" (P. 138)



- 3 Sélectionnez [Oui] et appuyez sur .



### Sauvegarde de Mon Réglage

Vous pouvez sauvegarder les paramètres actuels de l'appareil photo pour les modes autres que le mode de prise de vue. Il est possible d'accéder aux paramètres sauvegardés dans les modes **P**, **A**, **S** et **M**.

- 1 Ajustez les réglages afin de les sauvegarder.
- 2 Sélectionnez [Réinit/Mon Réglage] dans  Menu Photo 1.
- 3 Sélectionnez la destination voulue ([Mon Réglage 1]–[Mon Réglage 4]) et appuyez sur .
  - [Enreg] apparaît à côté des destinations ([Mon Réglage 1]–[Mon Réglage 4]) pour lesquelles des réglages ont déjà été enregistrés. Sélectionnez de nouveau [Enreg] pour remplacer le réglage enregistré.
  - Pour annuler l'enregistrement, sélectionnez [Réinitial].
- 4 Sélectionnez [Enreg] et appuyez sur .
  - Paramètres pouvant être enregistrés dans Mon Réglage  "Liste des menus" (P. 138)

### Utilisation de Mon Réglage

Règle l'appareil photo sur les paramètres sélectionnés dans Mon Réglage.

- 1 Sélectionnez [Réinit/Mon Réglage] dans  Menu Photo 1.
- 2 Sélectionnez les réglages voulus ([Mon Réglage 1]–[Mon Réglage 4]) et appuyez sur .
- 3 Sélectionnez [Oui] et appuyez sur .

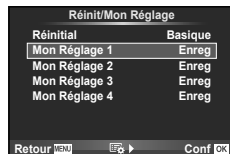

## Options de traitement (Mode Image)

Vous pouvez effectuer des réglages individuels pour le contraste, la netteté et les autres paramètres dans les réglages [Mode Image] (P. 62). Les modifications de chaque mode de photo sont stockées séparément.

- 1 Sélectionnez [Mode Image] dans Menu Photo 1.



- 2 Sélectionnez une option à l'aide de  $\Delta$   $\nabla$  et appuyez sur  $\odot$ .
- 3 Appuyez sur  $\triangleright$  pour afficher les réglages pour l'option sélectionnée.

<b>Contraste</b>	Distinction entre la lumière et l'ombre	✓	✓	✓	✓
<b>Netteté</b>	Netteté de l'image	✓	✓	✓	✓
<b>Saturation</b>	Éclat de la couleur	✓	✓	—	✓
<b>Luminosité</b>	Ajustez le ton (luminosité).				
<b>Auto</b>	Divise l'image en zones détaillées et ajuste la luminosité séparément pour chaque zone. Ceci s'applique aux images dotées de zones de contraste important dans lesquelles les noirs peuvent être trop sombres et les blancs trop lumineux.	✓	✓	✓	✓
<b>Normal</b>	En général, utilisez le mode [Normal].				
<b>Haute Lumière</b>	Luminosité pour un sujet lumineux.				
<b>Basse Lumière</b>	Luminosité pour un sujet sombre.				
<b>Effet (i-Enhance)</b>	Règle l'étendue d'application de l'effet.	✓	—	—	✓
<b>Filtre N&amp;B (Monochrome)</b>	Crée une image en noir et blanc. La couleur du filtre est plus claire et la couleur complémentaire plus sombre.				
<b>N:Neutre</b>	Crée une image normale en noir et blanc.				
<b>Ye:Jaune</b>	Reproduit plus fidèlement des nuages blancs sur un ciel bleu.				
<b>Or:Orange</b>	Accentue légèrement les couleurs d'un ciel bleu et d'un coucher du soleil.	—	—	✓	✓
<b>R:Rouge</b>	Accentue fortement les couleurs d'un ciel bleu et la luminosité des feuilles d'automne.				
<b>G:Vert</b>	Accentue fortement les couleurs des lèvres rouges et des feuilles vertes.				

<b>Ton Image</b> (Monochrome)	Colorie les images en noir et blanc.				
<b>N:Neutre</b>	Crée une image normale en noir et blanc.				
<b>S:Sepia</b>	Sépia	—	—	✓	✓
<b>B:Bleu</b>	Bleuté				
<b>P:Violet</b>	Violacé				
<b>G:Vert</b>	Verdâtre				

### Précautions

- Les changements de contraste n'ont pas d'effet à des réglages autres que [Normal].

### Qualité d'image ()

Sélectionnez une qualité d'image. Vous pouvez sélectionner des qualités d'image distinctes pour les photographies et les vidéos. Il s'agit du même élément que [] dans le contrôle en direct.

- Vous pouvez changer la combinaison de format d'image JPEG et de rapport de compression, et le nombre de pixels [M] et [S]. [Réglage , [Taille Image] "Utilisation des menus personnalisés" (P. 89)

### Réglage du retardateur ()

Vous pouvez personnaliser le fonctionnement du retardateur.

- 1 Sélectionnez [] dans Menu Photo 2.



- 2 Sélectionnez [C] (personnalisé) et appuyez sur .
- 3 Utilisez pour sélectionner l'élément et appuyez sur .
  - Utilisez pour sélectionner le réglage et appuyez sur .

<b>Nbre d'images</b>	Définit le nombre de photos à prendre.
<b>Timer</b>	Règle la durée entre le moment où le déclencheur est enfoncé et où la photo est prise.
<b>Temps d'intervalle</b>	Règle l'intervalle de prise de vue pour la deuxième image et les suivantes.

## Variation des réglages sur une série de photos (bracketing)

Le "Bracketing" fait référence au fait de faire varier automatiquement les paramètres pour une série de photos ou une série d'images pour "bracketer" la valeur actuelle. Vous pouvez enregistrer les réglages de prise de vue avec bracketing et désactiver ce mode de prise de vue.

- 1 Sélectionnez [Bracketing] dans Menu Photo 2 et appuyez sur .



- 2 Après avoir sélectionné [On], appuyez sur et sélectionnez un type de prise de vue avec bracketing.

- Lorsque vous sélectionnez la prise de vue avec bracketing, **[BKT]** s'affiche à l'écran.

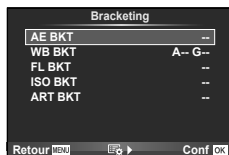

- 3 Appuyez sur , sélectionnez les réglages des paramètres tels que le nombre de prises, puis appuyez sur la touche .

- Continuez à appuyer sur la touche jusqu'à ce que vous reveniez à l'écran décrit à l'étape 1.
- Si vous sélectionnez [Off] à l'étape 2, les paramètres de prise de vue avec bracketing sont enregistrés et vous pouvez prendre normalement des photos.

### Précautions

- Impossible à utiliser pendant la photographie HDR.
- Impossible à utiliser en même temps que l'exposition multiple et la prise de vue par intervalles.

### AE BKT (bracketing AE)

L'appareil photo fait varier l'exposition de chaque photo. Il est possible de sélectionner une quantité à modifier de 0.3 EV, 0.7 EV ou 1.0 EV. En mode de prise de vue simple, une photographie est prise chaque fois que le bouton d'obturation est pressé, alors qu'en mode de prise de vue séquentielle l'appareil photo continue à prendre des photos tant que le bouton d'obturation est pressé : aucune modification, négatif, positif. Nombre de photos : 2, 3, 5, ou 7

- L'indicateur **[BKT]** devient vert pendant le bracketing.
- L'appareil photo modifie l'exposition en variant l'ouverture et la vitesse d'obturation (mode **P**), la vitesse d'obturation (modes **A** et **M**) ou l'ouverture (mode **S**).
- L'appareil photo effectue un bracketing de la valeur actuellement sélectionnée pour la compensation d'exposition.
- La taille de l'incrément de bracketing change avec la valeur sélectionnée pour [Etape EV]. "Utilisation des menus personnalisés" (P. 89)

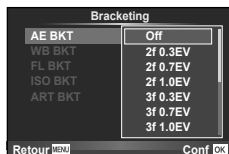

### WB BKT (bracketing WB)

Trois images sont créées automatiquement à partir d'une vue, chacune avec une balance des blancs différente (ajustée dans le sens de couleur spécifié), en commençant par la valeur actuellement sélectionnée pour la balance des blancs. Le bracketing WB est disponible en modes **P**, **A**, **S** et **M**.

- Il est possible de faire varier la balance des blancs de 2, 4 ou 6 pas sur chacun des axes A-B (Ambre-Bleu) et G-M (Vert-Magenta).
- L'appareil photo effectue un bracketing de la valeur actuellement sélectionnée pour la compensation de balance des blancs.
- Aucune photo n'est capturée pendant le bracketing de la balance des blancs si la mémoire n'est pas suffisante sur la carte pour le nombre d'images sélectionné.



### FL BKT (bracketing FL)

L'appareil photo varie le niveau de flash sur trois vues (aucune modification sur la première vue, négative sur la deuxième et positive sur la troisième). Pendant la prise d'une seule vue, une vue est prise à chaque fois que le déclencheur est enfoncé ; pendant une prise de vue en série, toutes les vues sont prises lorsque le déclencheur est enfoncé.

- L'indicateur **[BKT]** devient vert pendant le bracketing.
- La taille de l'incrément de bracketing change avec la valeur sélectionnée pour [Etape EV]. "Utilisation des menus personnalisés" (P. 89)

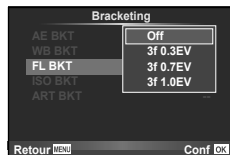

### ISO BKT (bracketing ISO)

L'appareil photo fait varier la sensibilité sur trois prises de vue sans modifier la vitesse d'obturation et l'ouverture. Il est possible de sélectionner une quantité à modifier de 0.3 EV, 0.7 EV ou 1.0 EV. À chaque pression du déclencheur, l'appareil photo prend trois photos : avec la sensibilité définie (ou si la sensibilité automatique est sélectionnée, avec le paramètre de sensibilité optimal) lors de la première prise de vue, avec la modification négative lors de la deuxième, et avec la modification positive lors de la troisième.

- La taille de l'incrément de bracketing ne change pas avec la valeur sélectionnée pour le réglage de [Etape ISO]. "Utilisation des menus personnalisés" (P. 89)
- Le bracketing est réalisé quelle que soit la limite supérieure réglée à l'aide de [Régl. ISO Auto]. "Utilisation des menus personnalisés" (P. 89)

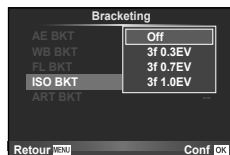

### ART BKT (bracketing ART)

À chaque fois que vous relâchez le déclencheur, l'appareil photo enregistre plusieurs images, chacune d'elles avec un réglage de filtre artistique différent. Vous pouvez activer ou désactiver séparément le bracketing du filtre artistique pour chaque mode d'image.

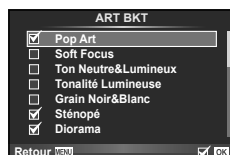

- L'enregistrement peut prendre un certain temps.
- Il est impossible de combiner ART BKT avec WB BKT ou ISO BKT.





## Photographie HDR

L'appareil photo prend plusieurs vues et les combine automatiquement dans une image HDR. Vous pouvez également prendre plusieurs photos et créer une prise de vue HDR sur un ordinateur (photographie bracketing HDR).

- 1 Sélectionnez [HDR] dans  Menu Photo 2 et appuyez sur .



- 2 Sélectionnez un type de photographie HDR et appuyez sur la touche .

<b>HDR1</b>	Quatre photos sont prises, chacune avec une exposition différente, puis les photos sont combinées dans une même image HDR à l'intérieur de l'appareil photo.
<b>HDR2</b>	HDR2 propose une image plus impressionnante que HDR1. La sensibilité ISO est fixée à 200. De plus, la vitesse de déclenchement disponible la plus lente est d'1 seconde et la plus longue durée d'exposition est de 4 secondes.
<b>3F 2.0EV</b>	Le bracketing HDR est effectué. Sélectionnez le nombre d'images et la différence d'exposition. Le traitement d'image HDR n'est pas exécuté.
<b>5F 2.0EV</b>	
<b>7F 2.0EV</b>	
<b>3F 3.0EV</b>	
<b>5F 3.0EV</b>	

- 3 Effectuez la prise de vue.

- Lorsque vous actionnez le déclencheur, l'appareil photo prend automatiquement le nombre d'images défini.
- Si vous attribuez HDR à une touche à l'aide de [Touche Fonction] (P. 99), vous pouvez appuyer sur la touche pour activer l'écran de prise de vue HDR.

### Précautions

- Dans le cas de HDR1 et HDR2, la compensation d'exposition n'est pas disponible.
- Si vous prenez une photo avec une vitesse de déclenchement plus lente, le bruit risque de plus se remarquer.
- Montez l'appareil photo sur un trépied ou un autre élément de stabilisation, puis prenez la photo.
- L'image affichée à l'écran ou dans le viseur pendant la prise de vue diffère de l'image traitée par HDR.
- Dans le cas de HDR1 et HDR2, l'image traitée par HDR est enregistrée sous forme de fichier JPEG. Lorsque le mode de qualité d'image est réglé sur [RAW], l'image est enregistrée au format RAW+JPEG. La seule image enregistrée au format RAW est celle dont l'exposition est adaptée.
- Réglé sur HDR1/HDR2, le mode d'image est défini sur [Natural] et le réglage de couleur sur [sRGB]. [AF temps réel] ne fonctionne pas.
- Il est impossible d'utiliser la photographie au flash, le bracketing, l'exposition multiple et la prise de vue par intervalles en même temps que la photographie HDR.

## Enregistrement de plusieurs expositions dans une image seule (multi exposition)

Enregistrez plusieurs prises de vue dans une image unique, en utilisant l'option actuellement choisie pour la qualité d'image.

1 Sélectionnez [Multi Exposition] dans  Menu Photo 2.



2 Ajustez les réglages.

Nbre d'images	Sélectionnez [2Im].
Gain Auto	Si cette option est réglée sur [On], la luminosité de chaque vue est réglée sur 1/2 et les images sont superposées. Si cette option est réglée sur [Off], les images sont superposées avec la luminosité d'origine de chaque vue.
Superposition	Si cette option est réglée sur [On], une image RAW enregistrée sur une carte peut être superposée avec plusieurs expositions et stockée sous une image distincte. Le nombre de photos prises est de un.





-  est affiché dans le moniteur tandis que l'exposition multiple est en vigueur.

3 Effectuez la prise de vue.

-  s'affiche en vert lorsque la prise de vue commence.
- Appuyez sur  pour supprimer la dernière vue.
- Les vues précédentes sont superposées sur la vue à travers l'objectif en tant que guide pour cadrer la vue suivante.

### Conseils

- Pour superposer 3 vues ou plus : Sélectionnez RAW pour  et utilisez l'option [Superposition] pour faire des expositions multiples répétées.
- Pour plus d'informations sur la superposition d'images RAW :  [Edit] (P. 85)

### Précautions

- L'appareil photo n'entre pas en mode veille pendant que l'option multi exposition est utilisée.
- Les photographies prises avec d'autres appareils photo ne peuvent être incluses dans une exposition multiple.
- Lorsque l'option [Superposition] est réglée sur [On], les images affichées lorsqu'une image RAW est sélectionnée sont développées avec les réglages définis au moment de la prise de vue.
- Pour régler les fonctions de prise de vue, annulez tout d'abord la prise de vue en multi exposition. Certaines fonctions ne peuvent pas être réglées.
- La multi exposition est automatiquement annulée dès la première image dans les situations suivantes.

L'appareil photo est mis hors tension/La touche  est enfoncée/La touche **MENU** est enfoncée/Le mode de prise de vue est réglé sur un autre mode que **P, A, S, M/**  
L'énergie de la batterie est épuisée/Un câble est connecté à l'appareil photo

- Lorsqu'une image RAW est sélectionnée à l'aide de [Superposition], l'image JPEG de l'image enregistrée au format RAW+JPEG s'affiche.
- Lors de la prise de plusieurs expositions avec bracketing, la priorité est donnée à la prise de vue en multi exposition. Le bracketing reprend le réglage d'usine par défaut lorsque l'image superposée est enregistrée.

## Prise de vue automatique avec un intervalle fixe (prise de vue par intervalles)

Vous pouvez régler l'appareil photo pour qu'il prenne automatiquement des photos avec un intervalle de temps défini. Il est également possible de prendre des photos sous forme d'une vidéo unique. Ce réglage est disponible uniquement dans les modes **P/A/S/M**.

- 1 Exécutez les réglages suivants sous [Réglage laps du temps] dans  Menu Photo 2.

<b>Nbre d'images</b>	Définit le nombre de photos à prendre.
<b>Début délai d'attente</b>	Définit le délai d'attente avant le démarrage de la prise de vue.
<b>Temps d'intervalle</b>	Définit l'intervalle entre prises de vue après le démarrage de la prise de vue.
<b>Temps enregist vidéo</b>	Définit le format d'enregistrement de la séquence d'images. [Off] : Enregistre chaque photo comme une image fixe. [On] : Enregistre chaque photo comme une image fixe, puis génère et enregistre une vidéo unique à partir de la séquence d'images.

- La qualité d'image de la vidéo est [M-JPEG HD], et le taux de compression est de 10fps.

### 2 Effectuez la prise de vue.

- Les photos sont prises même si l'image n'est pas au point après la mise au point automatique. Si vous souhaitez fixer la position de la mise au point, prenez la photo en mode MF.
- [Visual Image] fonctionne pendant 0,5 seconde.
- Si le délai qui précède la prise de vue ou l'intervalle de prise de vue est réglé sur 1 minute 31 secondes ou plus, l'écran et l'appareil photo s'éteignent après 1 minute. 10 secondes avant la prise de vue, l'appareil photo se rallume automatiquement. Lorsque le moniteur est éteint, appuyez sur le déclencheur pour le rallumer.

### Précautions

- Si le mode AF est réglé sur [C-AF] ou [C-AF+TR], il est automatiquement changé en [S-AF].
- Les fonctions tactiles sont désactivées pendant la prise de vue par intervalles.
- Impossible à utiliser en même temps que la photographie HDR.
- Il est impossible d'associer la prise de vue par intervalles avec le bracketing, l'exposition multiple et la photographie longue exposition, Time ou composite.
- Le flash ne fonctionne pas si la durée de charge du flash est supérieure à l'intervalle entre prises de vue.
- Si l'appareil photo s'éteint automatiquement dans un intervalle entre deux prises de vue, il se remet sous tension avant la prise de vue suivante.
- Si une des photos fixes n'est pas correctement enregistrée, la vidéo par intervalles n'est pas générée.
- S'il n'y a pas assez d'espace sur la carte, la vidéo par intervalles n'est pas enregistrée.
- La prise de vue par intervalles est annulée si l'une des commandes suivantes est utilisée : Molette de mode, touche **MENU**, touche , touche de libération de l'objectif ou connexion du câble USB.
- Si vous éteignez l'appareil photo, la prise de vue par intervalles est annulée.
- Si la charge de la batterie est insuffisante, la prise de vue peut s'arrêter en cours d'opération. Vérifiez que la batterie est correctement chargée avant de démarrer.

## Photographie au flash avec télécommande sans fil







Vous pouvez prendre des photos au flash sans fil en utilisant le flash intégré et un flash spécial avec une fonction de télécommande.  “Photographie au flash avec télécommande sans fil” (P. 125)

## Zoom numérique (Téléconvertisseur Num)

Le téléconvertisseur numérique est utilisé pour effectuer un zoom avant au-delà du ratio de zoom actuel. L'appareil enregistre le cadre central. Le zoom est augmenté environ 2x.

- 1 Sélectionnez [On] pour [Téléconvertisseur Num] dans  Menu Photo 1.
- 2 L'image sur l'écran est agrandie deux fois.
  - Le sujet est enregistré tel qu'il apparaît sur l'écran.

### Précautions

- Le zoom numérique n'est pas disponible en multi exposition, en mode  ou lorsque , , ,  ou  est sélectionné en mode **SCN**.
- Cette fonction n'est pas disponible lorsque [Effet vidéo] est [On] en mode .
- Si une image RAW est affichée, la zone visible sur l'écran est indiquée par un cadre.
- La cible AF est perdue.

## Utilisation du menu de lecture



 (P. 59)  
 (P. 85)  
Edit (P. 85)







Impression (P. 116)  
Annuler protection (P. 87)  
Connexion à un smartphone (P. 107)

### Affichage d'images en rotation ()

Lorsque la valeur sélectionnée est [On], les photos prises avec l'appareil tourné en orientation portrait sont automatiquement pivotées et affichées en orientation portrait.

### Édition d'images fixes

Les images enregistrées peuvent être éditées et sauvegardées comme de nouvelles images.

- 1 Sélectionnez [Edit] dans le  Menu Lecture et appuyez sur .
- 2 Utilisez   pour sélectionner [Sélection image] et appuyez sur .
- 3 Utilisez   pour sélectionner l'image à modifier et appuyez sur .
  - [Editer RAW] s'affiche si la photo est une image RAW, [Edit JPEG] apparaît si c'est une image JPEG. Si l'image a été enregistrée au format RAW+JPEG, [Editer RAW] et [Edit JPEG] apparaissent. Sélectionnez le menu de l'image à modifier.
- 4 Sélectionnez [Editer RAW] ou [Edit JPEG] et appuyez sur .

Editer RAW	Créez une copie JPEG d'une image RAW modifiée en fonction des réglages.	
	[Actuelle]	La copie JPEG est traitée à l'aide des réglages actuels de l'appareil photo. Ajustez les réglages de l'appareil photo avant de choisir cette option.
	[Custom1]	Il est possible d'effectuer la modification lors du changement de paramètres sur l'écran. Vous pouvez enregistrer les paramètres utilisés.
	[Custom2]	
ART BKT	L'image est modifiée en fonction des paramètres du filtre artistique sélectionné.	

Choisissez parmi les options suivantes :

[Ombre Ajus] : Éclaircit un sujet sombre en contre-jour.

[Yeux Rouges] : Réduit l'effet "yeux rouges" lors de la prise de vue au flash.

[] : Utilisez la molette pour choisir la taille de rognage et  $\Delta$   $\nabla$   $\triangleleft$   $\triangleright$  pour positionner le rognage.



## Edit JPEG

[Aspect] : Permet de changer le format d'affichage des images de 4:3 (standard) à [3:2], [16:9] [1:1] ou [3:4]. Après avoir changé le format d'affichage, utilisez  $\Delta$   $\nabla$   $\triangleleft$   $\triangleright$  pour indiquer la position de détournage.

[Noir&Blanc] : Crée des images en noir et blanc.

[Sépia] : Crée des images avec une teinte sépia.

[Saturat.] : Règle la profondeur de la couleur. Ajustez la saturation des couleurs en observant l'image à l'écran.

[] : Convertit la taille du fichier image à 1280 × 960, 640 × 480 ou 320 × 240. Les images dont le format d'affichage est autre que 4:3 (standard) sont converties à la taille la plus proche de fichier image.

[e-Portrait] : Rend la peau lisse et transparente.

Il est possible que vous ne puissiez pas compenser selon l'image si la détection de visage échoue.



### 5 Une fois les réglages terminés, appuyez sur .

- Les réglages sont appliqués à l'image.

### 6 Sélectionnez [Oui] et appuyez sur .

- L'image modifiée est stockée sur la carte.









### Précautions

- Il est impossible de modifier les vidéos et les photos 3D.
- La correction des yeux rouges n'agit pas pour certaines images.
- L'édition d'une image JPEG n'est pas possible dans les cas suivants :
  - Lorsqu'une image est traitée sur un PC, qu'il n'y a pas assez d'espace sur la carte mémoire ou qu'une image est enregistrée sur un autre appareil photo
- Lorsqu'une image est redimensionnée () , vous ne pouvez pas sélectionner un nombre de pixels supérieur à celui de l'image originale.
- [] et [Aspect] peuvent être utilisés pour éditer des images dont le format d'affichage est 4:3 (standard) uniquement.
- Lorsque [Mode Image] est réglé sur [ART], [Espace couleur] est verrouillé sur [sRGB].





## Superposition d'image

Jusqu'à 3 vues d'images RAW prises avec l'appareil photo peuvent être superposées et enregistrées sous une image distincte.

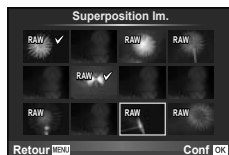

L'image est enregistrée selon le mode d'enregistrement défini lors de l'enregistrement de l'image. (Si [RAW] est sélectionné, la copie sera sauvegardée au format [N+RAW].)

- 1 Sélectionnez [Edit] dans le  Menu Lecture et appuyez sur .
- 2 Utilisez   pour sélectionner [Superposition Im.] et appuyez sur .
- 3 Sélectionnez le nombre d'images dans la superposition et appuyez sur .
- 4 Utilisez   pour sélectionner les images RAW qui seront utilisées dans la superposition.
  - Quand vous avez choisi le nombre d'images spécifiques dans l'étape 3, le recouvrement sera affiché.



- 5 Ajustez le gain.
  - Utilisez   pour sélectionner une image et utilisez   pour ajuster le gain.
  - Le gain peut être ajusté dans la fourchette de 0,1 à 2,0. Vérifiez les résultats sur l'écran.



- 6 Appuyez sur . Une boîte de dialogue de confirmation s'affiche ; sélectionnez [Oui] et appuyez sur .

### Conseils

- Pour superposer 4 vues ou plus, enregistrez l'image de superposition sous un fichier RAW, puis utilisez plusieurs fois [Superposition Im.].



## Enregistrement audio

Ajoutez un enregistrement audio (jusqu'à 30 sec. de long) à la photo actuelle.

Il s'agit de la même fonction que  lors de la lecture. (P. 58)

## Annulation de toutes les protections

Cette fonction vous permet d'annuler la protection de plusieurs images en une seule fois.

- 1 Sélectionnez [Annuler protection] dans le  Menu Lecture.
- 2 Sélectionnez [Oui] et appuyez sur .

## Utilisation du menu de configuration

Utilisez le **Ÿ** Menu Réglages pour régler les fonctions de base de l'appareil photo.



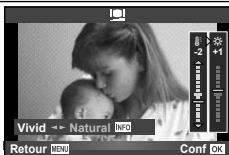













Option	Description	
(Réglage de la date/heure)	Réglez l'horloge de l'appareil photo.	16
(Changement de la langue de l'affichage)	Vous pouvez remplacer la langue utilisée pour l'affichage sur l'écran et les messages d'erreur, c'est-à-dire l'anglais, par une autre langue.	—
(Ajustement de la luminosité de l'écran)	Vous pouvez ajuster la luminosité et la température de couleur de l'écran. L'ajustement de la température de couleur n'affecte que l'affichage de l'écran pendant la lecture. Utilisez <b>&lt;&gt;</b> pour mettre  (température de couleur) ou  (luminosité) en surbrillance, et <b>Δ</b> <b>∇</b> pour ajuster la valeur. Appuyez sur la touche <b>INFO</b> pour basculer entre l'affichage couleur de l'écran [Natural] et [Vivid].	
<b>Visual Image</b>	Choisissez d'afficher ou non les images immédiatement après la prise de vue et pendant combien de temps. Ceci est utile pour faire une vérification rapide de la photo que vous venez tout juste de prendre. Le mode de prise de vue revient lorsque vous appuyez sur le déclencheur à mi-course pendant la vérification de la photo. [0.3sec]–[20sec] : Sélectionne la durée d'affichage en secondes de chaque image. [Off] : La photo en cours d'enregistrement sur la carte n'est pas affichée. [Auto] : Affiche l'image en cours d'enregistrement puis passe en mode de lecture. Ceci est utile pour effacer une image après vérification.	—
<b>Réglages Wi-Fi</b>	Configurez l'appareil photo pour qu'il se connecte à un smartphone offrant une connectivité LAN sans fil au moyen de la fonction sans fil de l'appareil photo.	107
<b>Menu Ecran</b>	Choisissez d'afficher ou non le menu Personnalisé.	—
<b>Firmware</b>	La version du firmware de votre produit sera affichée. Lorsque vous vous interrogez à propos de votre appareil photo ou des accessoires ou lorsque vous voulez télécharger le logiciel, vous devez déterminer quelle version de chaque produit vous utilisez.	—



## Utilisation des menus personnalisés

Les paramètres de l'appareil photo peuvent être personnalisés avec  Menu Personnalisé.



### Menu Personnalisé

-  AF/MF (P. 89)
-  Touche Dial (P. 90)
-  Relecture/ (P. 90)
-  Ecran//PC (P. 91)
-  Expo//ISO (P. 92)
-  Flash Custom/ (P. 93)
-  -/Couleur/WB (P. 94)
-  Efface Enreg (P. 95)
-  Vidéo (P. 96)
-  Viseur électronique intégré (P. 96)
-  Fonction  (P. 97)



### AF/MF

MENU →  → 

Option	Description	
<b>Mode AF</b>	Choisissez le mode AF. Il s'agit du même réglage que celui du contrôle en direct. Vous pouvez régler des méthodes de mise au point différentes pour le mode de photographie fixe et le mode  .	72
<b>AF temps réel</b>	Si [On] est sélectionné, l'appareil photo continue d'effectuer la mise au point même si vous n'appuyez pas sur le déclencheur à mi-course. Impossible à utiliser lorsqu'un objectif du système Four Thirds est utilisé.	—
<b>AEL/AFL</b>	Personnalisation du verrouillage AF et AE.	97
<b>Réinit. Objectif</b>	Lorsqu'elle est réglée sur [On], cette fonction réinitialise la mise au point de l'objectif (sur infini) chaque fois que l'alimentation est coupée. La mise au point des zooms motorisés est également réinitialisée.	—
<b>Prise vue BULB/TIME</b>	Normalement, la mise au point est mémorisée pendant l'exposition lorsque la mise au point manuelle (MF) est sélectionnée. Sélectionnez [On] pour permettre la mise au point à l'aide de la bague de mise au point.	—
<b>Sens de la bague MF</b>	Vous pouvez personnaliser la façon dont l'objectif fait la mise au point en sélectionnant le sens de rotation de la bague de mise au point.	—
<b>Assist MF</b>	Si cette option est réglée sur [On], vous pouvez automatiquement basculer sur le zoom ou l'intensification en mode de mise au point manuelle en tournant la bague de mise au point.	98
<b>[•••] Réglage Initial</b>	Choisissez la position de la cible AF qui sera sauvegardée comme position initiale. [HP] apparaît dans l'affichage de sélection de cible AF pendant que vous choisissez une position initiale.	—

Option	Description	👉
Lumière AF	Sélectionnez [Off] pour désactiver l'éclairage AF.	—
☉ Priorité Visage	Sélectionnez le mode détection de visage AF. Il s'agit du même réglage que celui du contrôle en direct.	52
Collimateur AF	Si vous sélectionnez [Off], le cadre de la cible AF ne s'affiche pas pendant la vérification.	—

## Touche Dial

Option	Description	👉
Touche Fonction	Choisissez la fonction assignée au bouton choisi. [Fn] Fonction, [Fn2] Fonction, [☉] Fonction, [▷] Fonction, [▽] Fonction, [d] Fonction, [L-Fn] Fonction	99
Fonction molette/pavé	Vous pouvez changer les fonctions attribuées aux molettes arrière et avant.	—
Sens molette/pavé	Choisissez le sens dans lequel la molette doit être tournée pour ajuster la vitesse d'obturation ou l'ouverture. Changez le sens du décalage de programme.	—
Fonction mode cadran	Personnalisez le mode de prise de vue défini par la molette de mode. Vous pouvez appliquer les paramètres Mon Réglage enregistrés. [Mon Réglage 1] - [Mon Réglage 4] (P. 76) peuvent être sélectionnés lorsque les réglages sont enregistrés.	—

## Relecture/📄

Option	Description	👉
Priorité S	Si [On] est sélectionné, l'obturateur peut être déclenché même lorsque l'appareil photo n'est pas au point. Cette option peut être définie séparément pour les modes S-AF (P. 72) et C-AF (P. 72).	—
Priorité C		
L im/s 📄	Choisissez les cadences de prise de vue pour [L] et [H]. Les chiffres indiqués sont les maximums approximatifs.	65
H im/s 📄		
📄 + IS Off	Si cette option est réglée sur [Off], le stabilisateur d'image s'active pour la prise de vue en série.	—
Régl. mi-course IS	Si cette option est réglée sur [On], la stabilisation d'image s'active lorsque vous enfoncez le déclencheur à mi-course.	—
Priorité I.S. objectif	Si [On] est sélectionné, la priorité est donnée au fonctionnement de l'objectif en cas d'utilisation d'un objectif doté d'une fonction de stabilisation d'image.	—
Temps de latence	Si [Court] est sélectionné, il est possible de raccourcir le décalage temporel entre une pression complète du déclencheur et la prise de vue.*	—

\* Cette action raccourcit l'autonomie de la batterie. Vérifiez également que l'appareil ne subit pas de chocs forts pendant qu'il est utilisé. Ces chocs pourraient entraîner un arrêt de l'affichage des sujets sur l'écran. Si cela arrive, éteignez et rallumez l'appareil photo.



Option	Description																																			
<b>HDMI</b>	[Sortie HDMI] : Sélection du format du signal vidéo numérique pour la connexion à un téléviseur via un câble HDMI. [Control HDMI] : Sélectionnez [On] pour permettre à l'appareil photo d'être actionné en utilisant des télécommandes pour TV prenant en charge le contrôle HDMI.	101																																		
<b>Sortie Vidéo</b>	Choisir le standard visuel ([NTSC] ou [PAL]) utilisé dans votre pays ou région.	101																																		
<b>📷 Réglage</b>	Choisir les commandes affichées pour chaque mode de prise de vue. <table border="1" style="width: 100%; border-collapse: collapse;"> <thead> <tr> <th rowspan="2">Contrôles</th> <th colspan="4">Mode de prise de vue</th> </tr> <tr> <th>P/A/S/M</th> <th>ⓂAUTO</th> <th>ART</th> <th>SCN</th> </tr> </thead> <tbody> <tr> <td>Commande direct (P. 31)</td> <td>✓</td> <td>✓</td> <td>✓</td> <td>✓</td> </tr> <tr> <td>SCP Live (P. 104)</td> <td>✓</td> <td>✓</td> <td>✓</td> <td>✓</td> </tr> <tr> <td>Live Guide (P.29)</td> <td>–</td> <td>✓</td> <td>–</td> <td>–</td> </tr> <tr> <td>Menu Art</td> <td>–</td> <td>–</td> <td>✓</td> <td>–</td> </tr> <tr> <td>Menu de scène</td> <td>–</td> <td>–</td> <td>–</td> <td>✓</td> </tr> </tbody> </table>	Contrôles	Mode de prise de vue				P/A/S/M	ⓂAUTO	ART	SCN	Commande direct (P. 31)	✓	✓	✓	✓	SCP Live (P. 104)	✓	✓	✓	✓	Live Guide (P.29)	–	✓	–	–	Menu Art	–	–	✓	–	Menu de scène	–	–	–	✓	103
Contrôles	Mode de prise de vue																																			
	P/A/S/M	ⓂAUTO	ART	SCN																																
Commande direct (P. 31)	✓	✓	✓	✓																																
SCP Live (P. 104)	✓	✓	✓	✓																																
Live Guide (P.29)	–	✓	–	–																																
Menu Art	–	–	✓	–																																
Menu de scène	–	–	–	✓																																
<b>📄/Info Réglage</b>	Choisir l'information affichée quand le bouton <b>INFO</b> est pressé. [▶ Info] : Choisir l'information affichée en lecture plein cadre. [LV-Info] : Sélectionner l'information affichée quand l'appareil photo est en mode de prise de vue. [📄 Réglage] : Choisir l'information affichée en lecture de calendrier et d'index.	105, 106																																		
<b>Affichage Grille</b>	Sélectionnez [📏], [📏], [📏], [📏] ou [📏] pour afficher une grille sur le moniteur.	—																																		
<b>Personnaliser Mode Image</b>	Affichez seulement le mode d'image sélectionné lorsqu'un mode d'image est sélectionné.	—																																		
<b>Réglage Histogramme</b>	[Haute Lumière] : Choisissez la limite inférieure pour l'affichage du point culminant. [Ombre] : Choisissez la limite supérieure pour l'affichage de l'ombre.	105																																		
<b>Mode Guide</b>	Choisissez [Off] pour ne pas afficher l'aide pour le mode sélectionné lorsque la molette de mode est tournée sur un nouveau réglage.	17																																		
<b>Extend. LV</b>	Si [On] est sélectionné, la priorité sera accordée à rendre les images plus visibles ; la compensation d'exposition d'effets et autres arrangements ne seront pas visibles dans le moniteur.	—																																		
<b>Taux compression</b>	Sélectionnez [Haute] pour réduire la rémanence de l'image. Toutefois, la qualité d'image risque de diminuer.	—																																		
<b>Priorité Live View Art</b>	[mode1] : L'effet de filtre est toujours affiché. [mode2] : Les effets de filtre ne sont pas visibles sur l'écran pendant que vous appuyez sur le déclencheur à mi-course. Sélectionnez un affichage lisse.	—																																		
<b>Réduct clignotement</b>	Réduisez les effets de scintillement sous certaines lumières, notamment les lampes fluorescentes. Lorsque le scintillement n'est pas réduit par le réglage [Auto], choisissez [50Hz] ou [60Hz] selon la fréquence d'alimentation commerciale de la région ou l'appareil photo est utilisé.	—																																		



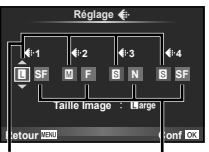

Option	Description	
<b>Mode macro Live View</b>	[mode1] : Enfoncer le déclencheur à mi-course annule le zoom. [mode2] : Le zoom n'est pas annulé quand le déclencheur est enfoncé à mi-course.	53
<b>Régl. intensification</b>	Vous pouvez permuter la couleur d'accentuation des contours entre blanc et noir.	—
<b>LCD Retroéclairé</b>	Si aucune opération n'est effectuée pour la période choisie, le rétroéclairage s'assombrit pour sauvegarder la puissance de la batterie. Le rétroéclairage ne s'assombrit pas si [Hold] est sélectionné.	—
<b>Veille</b>	L'appareil photo entrera en mode veille (économiseur d'énergie) si aucune opération n'est effectuée pendant la période choisie. L'appareil photo peut être réactivé en appuyant légèrement sur le bouton d'obturateur.	—
<b>Arrêt automatique</b>	Règle l'appareil photo pour qu'il s'éteigne après une période donnée.	—
<b>■) (signal sonore)</b>	Si cette option est réglée sur [Off], vous pouvez désactiver le signal sonore émis lorsque la mise au point est mémorisée en appuyant sur le déclencheur.	—
<b>Mode USB</b>	Choisissez un mode pour raccorder l'appareil photo à un ordinateur ou une imprimante. Sélectionnez [Auto] pour présenter les options de mode USB chaque fois que l'appareil photo est relié.	—
<b>Réglages de la multifonction</b>	Choisissez d'afficher ou non les fonctions qui peuvent être attribuées à la touche multifonction dans un menu. Il est possible d'afficher cinq fonctions : [Créateur couleur], [ISO/WB], [WB/ISO], [Gros Plan] et [Choix Cadre]. [Vérif haute&basse lumière] est toujours affiché.	23

Option	Description	
<b>Etape EV</b>	Choisissez la taille des incréments utilisés lorsque vous sélectionnez la vitesse d'obturation, l'ouverture, la compensation d'exposition et d'autres paramètres d'exposition.	—
<b>Réduc Bruit</b>	Cette fonction réduit le bruit qui est généré pendant de longues expositions. [Auto] : La réduction du bruit s'exécute à des vitesses de déclenchement lentes, ou lorsque la température interne de l'appareil photo a augmenté. [On] : La réduction du bruit est effectuée à chaque prise de vue. [Off] : La réduction du bruit est désactivée. • La réduction du bruit exige environ deux fois plus de temps que nécessaire pour enregistrer l'image. • La réduction du bruit s'éteint automatiquement pendant la prise de vue en série. • Cette fonction risque de ne pas agir efficacement dans certaines conditions de prise de vue ou avec certains sujets.	43
<b>Filtre Bruit</b>	Choisissez la quantité de réduction de bruit exécutée pour les hautes sensibilités ISO.	—
<b>ISO</b>	Réglez la sensibilité ISO.	73
<b>Etape ISO</b>	Sélectionnez les incréments disponibles pour le choix de la sensibilité ISO.	—

Option	Description	
<b>Régl. ISO Auto</b>	Choisissez la limite supérieure et la valeur de défaut utilisée pour la sensibilité ISO lorsque [Auto] est sélectionné pour ISO. [Valeur maximale] : Choisissez la limite supérieure pour la sélection de la sensibilité ISO automatique. [Défaut] : Choisissez la valeur par défaut pour la sélection de la sensibilité ISO automatique.	—
<b>ISO Auto</b>	Choisissez les modes de prise de vue pour lesquels la sensibilité ISO [Auto] est disponible. [P/A/S] : La sélection de la sensibilité ISO automatique est disponible dans tous les modes sauf <b>M</b> . La sensibilité ISO est fixée à ISO200 en mode <b>M</b> . [Tous] : La sélection de la sensibilité ISO automatique est disponible dans tous les modes.	—
<b>Mesure</b>	Choisissez un mode de mesure selon la scène.	71
<b>Lecture AEL</b>	Choisissez la méthode régulatrice actuellement utilisée pour le verrouillage AE (P. 97). [Auto] : Utilisez la méthode de mesure actuellement sélectionnée.	—
<b>Timer BULB/TIME</b>	Choisissez l'exposition maximale pour la photographie d'ampoule ou temporelle.	—
<b>Écran BULB/TIME</b>	Règle la luminosité du moniteur lorsque [BULB], [TIME] ou [COMP] est utilisé.	—
<b>Live BULB</b>	Choisissez l'intervalle d'affichage pendant la prise de vue. Certaines restrictions sont appliquées. La fréquence diminue pour les sensibilités ISO élevées. Choisissez [Off] pour mettre hors service l'affichage. Touchez l'écran ou enfoncez le déclencheur à mi-course pour rafraîchir l'affichage.	—
<b>Live TIME</b>		—
<b>Anti-Vibration [⬆]</b>	Choisissez le délai entre la pression du déclencheur et le déclenchement de l'obturateur. Ceci diminue le bougé de l'appareil dû aux vibrations. Cette fonction est utile dans des situations telles que la photomicrographie ou l'astrophotographie. Elle est également utile pour la prise de vue en série (P. 65) et la photographie avec retardateur (P. 65).	—
<b>Réglages Composite</b>	Définissez une durée d'exposition comme référence en mode de photographie composite (P. 42).	—

Option	Description	
<b>Flash sync X ⚡</b>	Choisissez la vitesse d'obturation utilisée lorsque le flash se déclenche.	106
<b>Flash lent ⚡</b>	Choisissez la vitesse d'obturation la plus lente disponible lorsqu'un flash est utilisé.	106
<b>[☼]+[☼]</b>	Si cette option est réglée sur [On], elle sera ajoutée à la valeur de compensation d'exposition et le contrôle d'intensité du flash sera réalisé.	50, 70

Option	Description	☞
<b>Réglage</b> ☞	<p>Vous pouvez sélectionner le mode de qualité d'image JPEG en associant trois tailles d'image et quatre taux de compression.</p> <p>1) Utilisez &lt;D&gt; pour sélectionner une combinaison ([☞:1] – [☞:4]) et utilisez Δ ∇ pour changer.</p> <p>2) Appuyez sur OK.</p> 	67
<b>Taille Image</b>	<p>Choisissez le nombre de pixels pour les images de taille [M] et [S].</p> <p>1) Sélectionnez [Middle] ou [Small] et appuyez sur ∇.</p> <p>2) Choisissez un nombre de pixels et appuyez sur OK.</p> 	67
<b>Comp. Vignetage</b>	<p>Choisissez [On] pour corriger l'illumination périphérique selon le type d'objectif.</p> <ul style="list-style-type: none"> <li>• La compensation n'est pas disponible pour les convertisseurs de téléobjectif ou les tubes-allonge.</li> <li>• Le bruit peut être visible sur les bords des photos prises à des sensibilités ISO élevées.</li> </ul>	—
<b>WB</b>	<p>Réglez la balance des blancs. Il s'agit du même réglage que celui du contrôle en direct. Vous pouvez également faire un réglage fin de la balance des blancs pour chaque mode. Vous pouvez également effectuer des réglages fins à l'aide de la compensation de balance des blancs sur le grand écran de contrôle (P. 24).</p>	63
<b>Tout</b> [WB%]	<p>[Réglage] : Utilisez la même compensation de la balance des blancs dans tous les modes sauf [CWB].</p> <p>[Réinitial] : Réglez la compensation de la balance des blancs pour tous les modes sauf [CWB] sur 0.</p>	—
<b>WB AUTO Couleur chaude</b>	<p>Sélectionnez [Off] pour éliminer les couleurs "chaudes" des photos prises sous un éclairage incandescent.</p>	—
<b>☚ +WB</b>	<p>Réglez la balance des blancs en cas d'utilisation avec un flash.</p>	—
<b>Espace couleur</b>	<p>Vous pouvez sélectionner le nombre de couleurs qui seront reproduites sur l'écran ou l'imprimante.</p>	—



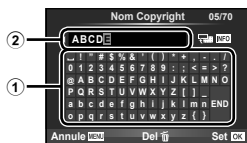

Option	Description	👉
Effac. Rapide	Si [On] est sélectionné, le fait d'appuyer sur la touche  pendant l'affichage supprime immédiatement l'image actuelle.	—
Effac. RAW+JPEG	Choisissez l'action effectuée lorsqu'une photo enregistrée à un réglage RAW+JPEG est effacée dans l'affichage d'une seule image (P. 34). [JPEG] : Seule la copie JPEG est effacée. [RAW] : Seule la copie RAW est effacée. [RAW+JPEG] : Les deux copies sont effacées. • Les copies RAW et JPEG sont effacées lorsque les images sélectionnées sont effacées ou lorsque [Tout Effac] (P. 75) est sélectionné.	67
Nom Fichier	[Auto] : Même lorsqu'une nouvelle carte est insérée, les numéros de fichiers de la carte précédente sont retenus. La numérotation des fichiers continue à partir du dernier numéro utilisé ou du plus haut numéro disponible sur la carte. [Réinitial] : Lorsque vous insérez une nouvelle carte, les numéros de dossiers commencent à 100 et les noms de fichiers commencent à 0001. Si la carte insérée contient des images, les numéros de fichiers commencent au numéro qui suit le numéro de fichier le plus élevé sur la carte.	—
Modifier nom fichier	Choisissez comment des fichiers d'image sont nommés en évitant la partie du nom de fichier sélectionné ci-dessous en gris. sRGB : Pmdd0000.jpg _____ Pmdd Adobe RGB : _mdd0000.jpg _____ mdd	—
Priorité Réglage	Choisissez la sélection par défaut ([Oui] ou [Non]) pour les boîtes de dialogue de confirmation.	—
Réglage DPI	Choisissez la résolution d'impression.	—
Réglages Copyright*	Ajouter les noms du photographe et du détenteur des droits à de nouvelles photographies. Les noms peuvent comporter jusqu'à 63 caractères. [Info. Copyright] : Sélectionnez [On] pour inclure les noms du photographe et du détenteur des droits dans les données Exif pour de nouvelles photographies. [Nom Auteur] : Entrer le nom du photographe. [Nom Copyright] : Entrer le nom du détenteur des droits.  <ol style="list-style-type: none"> <li>1) Mettez en surbrillance un caractère ① et appuyez sur  pour ajouter le caractère en surbrillance au nom ②.</li> <li>2) Répéter l'étape 1 pour compléter le nom, puis mettre [END] en surbrillance et appuyer sur .</li> </ol> <ul style="list-style-type: none"> <li>• Pour effacer un caractère, appuyez sur la touche <b>INFO</b> pour placer le curseur dans la zone du nom ②, mettez le caractère en surbrillance puis appuyez sur .</li> </ul>	—



\* OLYMPUS n'est pas responsable des dommages résultant de conflits quant à l'utilisation des [Réglages Copyright]. Utilisation à vos risques et périls.

## Vidéo

MENU →  →  











Option	Description	
 Mode	Sélectionnez un mode d'enregistrement de vidéo. Cette option peut également être sélectionnée en utilisant la commande en direct.	66
Vidéo 	Choisissez [Off] pour enregistrer des vidéos sans le son. Cette option peut également être sélectionnée en utilisant la commande en direct.	73
Effet vidéo	Choisissez [On] pour activer les effets vidéo en mode  .	43
Réduct. bruit parasite	Réduisez le bruit du vent pendant l'enregistrement.	—
Niv. Enregistrement	Choisissez la sensibilité du micro interne de l'appareil photo. Réglez la sensibilité à l'aide de la molette arrière ou de $\Delta$ $\nabla$ tout en vérifiant le niveau de pression sonore de crête par le microphone au cours des dernières secondes.	—
Mode Vidéo+Photo	Choisissez la manière dont les photos sont prises pendant l'enregistrement de vidéos. [mode1] : Prendre des photos pendant l'enregistrement de vidéos sans arrêter d'enregistrer. [mode2] : Arrêter l'enregistrement pour prendre des photos. L'enregistrement redémarre une fois la photo prise.	22, 27

7

Fonctions du menu (Menus Personnalisés)

## Viseur électronique intégré

MENU →  →  

Option	Description	
Viseur électronique	Choisissez le style d'affichage du viseur.	—
 Info Réglage*	Comme l'écran, le viseur peut être utilisé pour afficher les histogrammes, les lumières et les ombres.	—
 Affichage Grille*	Affichez une grille de cadrage sur le viseur. Choisissez parmi  ,  ,  ,  et  .	—
Bascule viseur/écran	Si [Off] est sélectionné, le viseur ne se met pas en service quand vous mettez votre œil sur celui-ci. Utilisez la touche  pour changer d'affichage.	—
Réglage EVF	Ajustez la luminosité et la tonalité du viseur. La luminosité est automatiquement ajustée lorsque [Luminosité auto EVF] est réglé sur [On].	—
 Niveau mi-course*	Réglée sur [Off], la jauge ne s'affiche pas lorsque le déclencheur est actionné à mi-course.	—

\* Cette fonction est effective lorsque [Viseur électronique] est réglé sur [Mode 1] ou [Mode 2].



Option	Description	
<b>Pixel Mapping</b>	La fonction de cadrage des pixels permet à l'appareil de vérifier et de régler le système à transfert de charge et les fonctions de traitement d'image.	137
<b>Réglage exposition</b>	Ajustez l'exposition optimale séparément pour chaque mode de mesure. • Ceci réduit le nombre d'options de compensation d'exposition disponibles dans la direction choisie. • Les effets ne sont pas visibles dans le moniteur. Pour un réglage normal de l'exposition, effectuez une compensation d'exposition (P. 50).	—
<b>Niveau Batterie</b>	Choisir le niveau de batterie auquel l'avertissement <b>⚡</b> est affiché.	15
<b>Ajuste Réglage</b>	Vous pouvez étalonner l'angle de la jauge. [Réinitial] : Réinitialise les réglages à leurs valeurs par défaut. [Régler] : Règle l'orientation actuelle de l'appareil comme position 0.	—
<b>Réglages écran tactile</b>	Activer l'écran tactile. Sélectionner [Off] pour désactiver l'écran tactile.	—
<b>Eye-Fi*</b>	Activer ou désactiver le téléchargement pendant l'utilisation de la carte Eye-Fi. S'affiche lorsqu'une carte Eye-Fi est insérée.	—
<b>Vitesse zoom électronique</b>	Vous pouvez changer la vitesse du zoom utilisé lorsque vous utilisez le zoom motorisé (ED 14-42mm f3.5-5.6 EZ) avec la bague du zoom.	122

\* Utiliser selon les réglementations locales. À bord d'avions ou dans des endroits où l'utilisation d'appareils sans fil est interdite, retirez la carte Eye-Fi de l'appareil ou sélectionnez [Off] pour [Eye-Fi]. L'appareil photo ne prend pas en charge le mode Eye-Fi "perpétuel".

## AEL/AFL

MENU → ⚙️ → 📷 → [AEL/AFL]

La mise au point automatique et la mesure peuvent être effectuées en appuyant sur la touche à laquelle AEL/AFL a été affecté. Sélectionner un mode pour chaque mode de mise au point.





## AEL/AFL

Mode		Fonction du déclencheur				Fonction de la touche	
		Pression à mi-course		Pression complète		Lorsque AEL/AFL est maintenue enfoncée	
		Mise au point	Exposition	Mise au point	Exposition	Mise au point	Exposition
S-AF	mode1	S-AF	Mémorisée	—	—	—	Mémorisée
	mode2	S-AF	—	—	Mémorisée	—	Mémorisée
	mode3	—	Mémorisée	—	—	S-AF	—
C-AF	mode1	Démarrage de C-AF	Mémorisée	Mémorisée	—	—	Mémorisée
	mode2	Démarrage de C-AF	—	Mémorisée	Mémorisée	—	Mémorisée
	mode3	—	Mémorisée	Mémorisée	—	Démarrage de C-AF	—
	mode4	—	—	Mémorisée	Mémorisée	Démarrage de C-AF	—
MF	mode1	—	Mémorisée	—	—	—	Mémorisée
	mode2	—	—	—	Mémorisée	—	Mémorisée
	mode3	—	Mémorisée	—	—	S-AF	—

## Assist MF

MENU →  →  → [Assist MF]

Il s'agit de la fonction d'assistance de mise au point pour la mise au point manuelle (MF). Lorsque vous tournez la bague de mise au point, le contour du sujet est amélioré ou une portion affichée à l'écran est agrandie. Lorsque vous arrêtez d'utiliser la bague de mise au point, l'écran revient à l'affichage initial.

<b>Gros Plan</b>	Agrandit une portion de l'écran. La portion à agrandir peut être définie au préalable au moyen de la cible AF.  [Zone AF] (P.51)
<b>Intensification</b>	Affiche clairement les contours définis par accentuation du contour. Vous pouvez sélectionner la couleur d'accentuation.  [Régl. intensification] (P.92)

### Remarques

- [Gros Plan] et [Intensification] peuvent être affichés à l'aide des touches. L'affichage change chaque fois que vous appuyez sur la touche. Attribuez au préalable la fonction de changement à l'une des touches au moyen de [Touche Fonction] (P. 99).

### Précautions

- Lorsque l'intensification est utilisée, les contours des petits sujets ont tendance à être davantage améliorés. Une mise au point précise n'est pas garantie.

## Touche Fonction

**MENU** → → → [Touche Fonction]

Consultez le tableau ci-dessous pour les fonctions qui peuvent être attribuées. Les options disponibles varient de touche en touche.

### Éléments de fonction de la touche

[Fn] Fonction / [Fn2] Fonction / [⊙] Fonction\*1 / [▷] Fonction / [▽] Fonction / [] Fonction / ([Fonct. directe]\*2 / []\*3) / [] Fonction\*4











\*1 Non disponible en mode .







\*2 Attribuez la fonction à chaque .

\*3 Choisissez la cible AF.

\*4 Choisissez la fonction affectée à la touche sur certains objectifs.

	Ajustez la compensation de l'exposition.
	Réglez la sensibilité ISO avec la molette avant et la balance des blancs avec la molette arrière.
	Réglez la balance des blancs avec la molette avant et la sensibilité ISO avec la molette arrière.
<b>AEL/AFL</b>	Verrouillage AE ou verrouillage AF. La fonction change selon le réglage [AEL/AFL]. Lorsqu'AEL est sélectionné, appuyez une fois sur la touche pour verrouiller l'exposition et affichez  sur l'écran. Appuyez de nouveau sur la touche pour annuler le verrouillage.
<b>REC</b>	Appuyez sur la touche pour enregistrer une vidéo.
<b>(Prévisualisation)</b>	L'ouverture s'arrête sur la valeur sélectionnée pendant que vous appuyez sur la touche.
<b>(Balance des blancs de référence rapide)</b>	L'appareil photo mesure la balance des blancs dès que vous appuyez sur la touche (P. 64).
<b>(Zone AF)</b>	Choisissez la cible AF.
<b>Accueil []</b>	Appuyer sur la touche permet de sélectionner la position de la cible AF sauvegardée avec [] Réglage Initial] (P. 89). La position initiale de la cible AF est indiquée par une icône . Appuyez de nouveau sur la touche pour revenir au mode de cible AF. Si l'appareil photo est éteint lorsque la position initiale est sélectionnée, la position initiale est réinitialisée.
<b>MF</b>	Appuyez sur la touche pour sélectionner le mode de mise au point manuelle. Appuyez de nouveau sur la touche pour restaurer le mode AF précédemment sélectionné.
<b>RAW</b>	Appuyez sur la touche pour basculer entre les modes d'enregistrement JPEG et RAW+JPEG.
<b>TEST (Photo Test)</b>	Les photos prises pendant que la touche est enfoncée sont affichées sur l'écran mais ne sont pas enregistrées sur la carte mémoire.
<b>Mon Réglage 1 – Mon Réglage 4</b>	Commute entre les réglages Mon Réglage enregistrés lorsque la touche est actionnée. Appuyez encore sur la touche pour revenir en arrière.

 <b>Niv. Disp.</b>	Appuyez sur la touche pour afficher la jauge et appuyez à nouveau pour la désactiver. La jauge est disponible lorsque [Mode 1] ou [Mode 2] est réglé dans [Viseur électronique].
	La touche permet de choisir entre  et  lorsque le caisson étanche est fixé. Appuyez sur la touche et maintenez la pression pour revenir au mode antérieur. Si vous attribuez cette fonction à une touche, la commutation entre  et  pendant l'utilisation d'un objectif qui possède la fonctionnalité de zoom motorisé fait automatiquement passer l'objectif sur l'extrémité WIDE ou TELE.
<b>Live Guide</b>	Appuyez sur la touche pour afficher les guides en direct.
 <b>(Téléconvertisseur Num)</b>	Appuyez sur la touche pour activer ou désactiver le zoom numérique.
 <b>(Agrandir)</b>	Appuyez sur cette touche pour afficher le cadre de zoom. Appuyez à nouveau sur cette touche pour agrandir l'image. Appuyez continuellement sur cette touche pour faire disparaître le cadre de zoom.
<b>Intensification</b>	À chaque pression sur la touche, le moniteur bascule entre l'affichage et le non-affichage. Lorsque Intensification s'affiche, l'histogramme et l'affichage des ombres/lumières ne sont pas disponibles.
<b>AF Stop</b>	Arrête l'autofocus.
	Choisissez une option de prise de vue séquentielle ou de retardateur.
	Choisissez un mode de flash.
<b>HDR</b>	Bascule sur la prise de vue HDR avec les paramètres enregistrés.
<b>BKT</b>	Active la prise de vue BKT à l'aide des réglages enregistrés.
<b>Multi fonction</b>	Appuyez sur la touche pour rappeler la multifonction sélectionnée*. Lors de l'activation de fonctions rappelées, appuyez sur la touche tout en tournant la molette.
 <b>Verrou. (Verrou de l'écran tactile)</b>	Appuyez sur la touche et maintenez-la enfoncée pour activer et désactiver le fonctionnement de l'écran tactile.
<b>Zoom électriq.</b>	En cas d'utilisation d'un objectif avec un zoom puissant, après avoir appuyé sur la touche, utilisez la molette de défilement pour les opérations de zoom.

\* Multifonction :  (Contrôle haute lumière et ombre),  (Créateur couleur),  (sensibilité ISO/Balance des blancs),  (Balance des blancs/Sensibilité ISO),  (Cadre de zoom AF/zoom AF),  (Choix Cadre)

## Visualisation de photos sur la TV

**MENU** → → → [HDMI], [Sortie Vidéo]

Utilisez le câble vendu séparément avec l'appareil photo pour lire les images enregistrées sur votre téléviseur. Raccordez l'appareil photo à un téléviseur HD au moyen d'un câble HDMI pour voir des images de qualité élevée sur un écran de téléviseur. En cas de connexion de téléviseurs avec un câble AV, commencez par modifier les réglages [Sortie Vidéo] de l'appareil photo (P. 91).

Câble AV (facultatif : CB-AVC3)

(Raccordez à la prise d'entrée vidéo (jaune) et à la prise d'entrée audio (blanche) du téléviseur.)

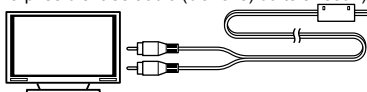

Connecteur multiple

Câble HDMI

(Raccordez au connecteur HDMI du téléviseur.)

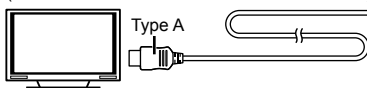

Type A

Connecteur HDMI  
(type D)

**1** Connectez le téléviseur et l'appareil photo, puis changez la source d'entrée du téléviseur.

- L'écran de l'appareil photo se met hors service quand le câble est connecté.
- Appuyez sur la touche pour un raccordement via un câble AV.

### **Précautions**

- Pour les détails concernant la modification de la source d'entrée sur le téléviseur, reportez-vous au mode d'emploi du téléviseur.
- Selon les réglages du téléviseur, les images et les informations affichées peuvent être rognées.
- Si l'appareil photo est connecté en utilisant à la fois les câbles AV et HDMI, la priorité est donnée au câble HDMI.
- Si l'appareil photo est connecté via un câble HDMI, vous pouvez choisir le type de signal vidéo numérique. Choisissez un format qui correspond au format d'entrée choisi pour la TV.

<b>1080i</b>	La priorité est accordée à la sortie de 1080i HDMI.
<b>720p</b>	La priorité est accordée à la sortie de 720p HDMI.
<b>480p/576p</b>	Sortie 480p/576p HDMI. 576p est utilisé quand [PAL] est sélectionné pour [Sortie Vidéo] (P. 91).

- Vous ne pouvez pas prendre de photo ou de vidéo lorsque le câble HDMI est raccordé.
- Ne raccordez pas l'appareil photo à d'autres appareils de sortie HDMI. Cela pourrait endommager l'appareil photo.
- La sortie HDMI n'est pas réalisée lors d'un raccordement USB à un ordinateur ou à une imprimante.

### Utilisation de la télécommande du téléviseur

L'appareil photo peut être contrôlé par une télécommande de téléviseur lorsqu'il est raccordé à un téléviseur prenant en charge le contrôle HDMI.  [HDMI] (P. 91)



#### Remarques

- Vous pouvez contrôler l'appareil photo en suivant le guide de fonctionnement affiché sur le téléviseur.
- Pendant l'affichage d'une seule image, vous pouvez afficher ou masquer l'affichage des informations en appuyant sur la touche "rouge" et afficher ou masquer l'affichage de l'index en appuyant sur la touche "verte".
- Il est possible que certains téléviseurs ne prennent pas en charge toutes les fonctions.

## Choix des écrans du panneau de contrôle

MENU → → → Réglage

Déterminez s'il faut afficher ou pas les écrans de contrôle pour le choix d'options lors de la prise de vue en direct. Chaque fois qu'un écran apparaît, les affichages peuvent être permutés comme indiqué ci-dessous.

### Comment afficher les écrans de contrôle

- 1 Appuyez sur la touche et sélectionnez le mode de prise de vue en direct.

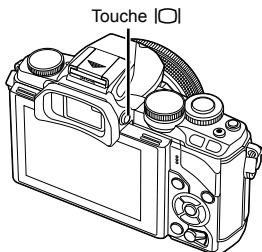

- 2 Appuyez sur la touche lorsque l'écran de contrôle est affiché, puis appuyez sur la touche **INFO** pour commuter l'affichage.

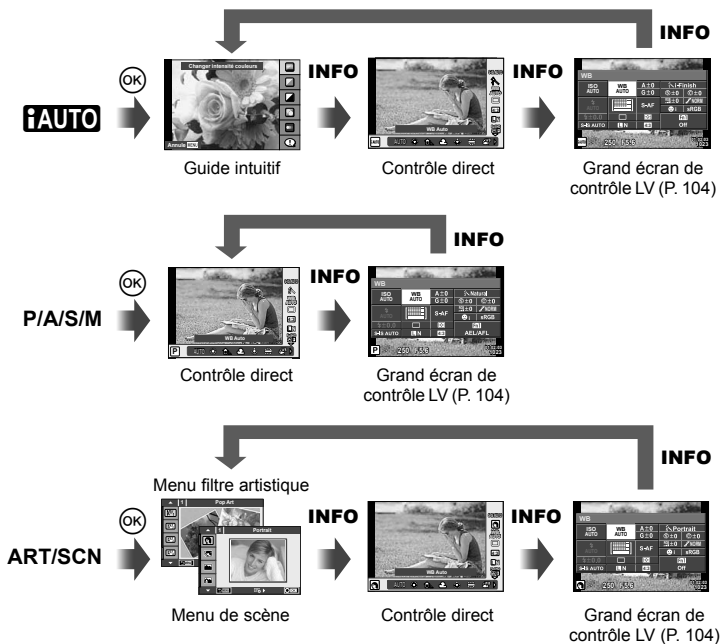

## Grand écran de contrôle LV

Il s'agit du grand écran de contrôle utilisé pour le réglage des options en cas de prise de vue en direct. Les états du réglage de prise de vue sont affichés dans une liste. Sélectionnez les options à l'aide du pavé directionnel ou de l'écran tactile pour changer les réglages.

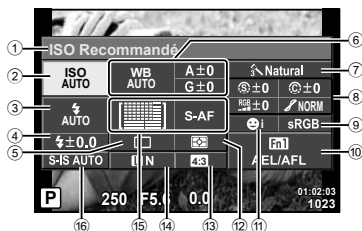

## Réglages pouvant être modifiés à l'aide du grand écran de contrôle LV

- |   |   |
|---|---|
| ① Option actuellement sélectionnée              | ⑨ Filtre noir et blanc (F) ..... P. 77                |
| ② Sensibilité ISO ..... P. 73                   | ⑩ Ton d'image (T) ..... P. 78                         |
| ③ Mode de flash ..... P. 68                     | ⑪ Spectre couleur ..... P. 94                         |
| ④ Commande d'intensité du flash ..... P. 70     | ⑫ Attribution de la fonction de la touche ..... P. 99 |
| ⑤ Prise de vue en série/Retardateur ..... P. 65 | ⑬ Priorité visage ..... P. 52                         |
| ⑥ Balance des blancs ..... P. 63                | ⑭ Mode de mesure ..... P. 71                          |
| Compensation de la balance des blancs           | ⑮ Format d'affichage ..... P. 54                      |
| ⑦ Mode d'images ..... P. 62                     | ⑯ Mode d'enregistrement ..... P. 67                   |
| ⑧ Netteté (S) ..... P. 77                       | ⑰ Mode AF ..... P. 72                                 |
| Contraste (C) ..... P. 77                       | ⑱ Cible AF ..... P. 51                                |
| Saturation (RGB) ..... P. 77                    | ⑲ Stabilisateur d'image ..... P. 60                   |
| Luminosité (L) ..... P. 77                      |   |

## ⚠ Précautions

- Non affiché en mode d'enregistrement vidéo.

- 1 Appuyez sur la touche **OK** lors de la prise de vue en direct.
  - Le contrôle en direct est affiché.
- 2 Appuyez sur la touche **INFO** pour afficher le grand écran de contrôle LV.
  - Chaque fois que vous appuyez sur la touche **INFO**, l'affichage permute.
- 3 Touchez la fonction que vous souhaitez régler.
  - Le curseur apparaît sur la fonction touchée.
- 4 Appuyez sur la touche **OK** pour sélectionner une valeur de réglage.

## 📌 Remarques

- Également disponible dans les écrans de menu **ART** ou **SCN**. Touchez l'icône de la fonction que vous souhaitez sélectionner.

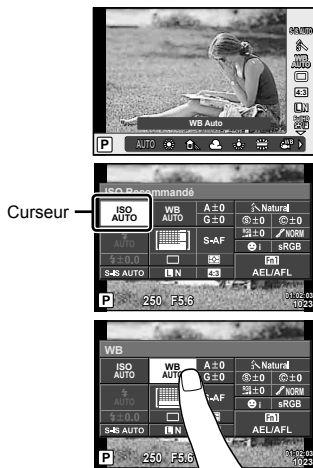



## Ajout d'affichages d'informations

MENU → → → [Info Réglage]

### LV-Info (Affichages d'informations de prise de vue)

Utilisez [LV-Info] pour ajouter les affichages d'informations de prise de vue suivants. Pour faire apparaître les affichages ajoutés, appuyez de manière répétée sur la touche **INFO** pendant la prise de vue. Vous pouvez également choisir de ne pas faire apparaître les affichages paramétrés par défaut.



Affichage de l'histogramme



Affichage des hautes lumières et des ombres

### Affichage des hautes lumières et des ombres

Les zones supérieures à la limite de brillance pour l'image sont affichées en rouge, celles inférieures à la limite en bleu. [Réglage Histogramme] (P. 91)

### Info (Affichages d'informations de lecture)

Utilisez [ Info] pour ajouter les affichages d'informations de lecture suivants. Pour faire apparaître les affichages ajoutés, appuyez de manière répétée sur la touche **INFO** pendant la lecture. Vous pouvez également choisir de ne pas faire apparaître les affichages paramétrés par défaut.

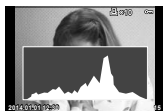

Affichage de l'histogramme



Affichage des hautes lumières et des ombres



Affichage de la table lumineuse

### Affichage de la table lumineuse

Comparez deux images côte à côte. Appuyez sur la touche pour sélectionner l'image du côté opposé de l'affichage.

- L'image de base est affichée sur la droite. Utilisez pour sélectionner une image et appuyez sur pour déplacer l'image sur la gauche. L'image à comparer à l'image de gauche peut être sélectionnée sur la droite. Pour sélectionner une autre image de base, mettez le cadre droit sur surbrillance et appuyez sur .
- Appuyez sur **Fn1** pour faire un zoom avant sur l'image actuelle. Pour changer le ratio de zoom, tournez la molette arrière.

En cas de zoom avant, vous pouvez utiliser pour parcourir d'autres zones de l'image, et la molette avant pour sélectionner parmi les images.



## Réglage (Affichage de l'index/calendrier)

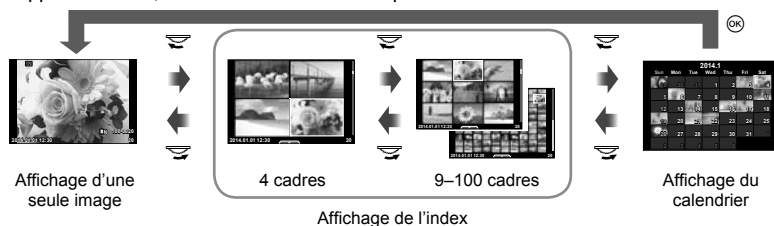

Vous pouvez ajouter l'affichage d'un index avec un nombre différent d'images et l'affichage d'un calendrier à l'aide de  [Réglage]. Pour afficher les écrans supplémentaires, tournez la molette arrière pendant la lecture.



## Vitesses d'obturation lorsque le flash se déclenche automatiquement

MENU →  →  → [Flash sync X ] [Flash lent ]

Vous pouvez régler les conditions de vitesse d'obturation lors du déclenchement du flash.

Mode de prise de vue	Synchronisation du flash (synchrone)	Limite supérieure	Limite inférieure
<b>P</b>	Le plus lent des réglages 1/(longueur focale de l'objectif×2) et [Flash sync X  ]	Réglage [Flash sync X  ]*	Réglage [Flash lent  ]
<b>A</b>			
<b>S</b>	Vitesse d'obturation réglée		Pas de limite inférieure
<b>M</b>			

\* 1/250 seconde en cas d'utilisation du flash interne, 1/200 seconde ou 1/180 seconde (FL-50R uniquement) avec un flash externe vendu séparément.

Vous pouvez utiliser la fonction LAN sans fil de cet appareil photo pour vous connecter à un smartphone compatible Wi-Fi. Vous pourrez alors utiliser le smartphone pour partager (afficher et envoyer des images) ou commander l'appareil photo. Pour vous connecter, vous devrez installer l'app OI.Share (OLYMPUS IMAGE SHARE) sur le smartphone.

Pour en savoir plus, visitez :

<http://olympuspen.com/OIShare/>

## ⚠ Précautions

- Avant d'utiliser la fonction LAN sans fil, lisez "Précautions lors de l'utilisation de la fonction LAN sans fil" (P. 149).
- Si vous utilisez la fonction LAN sans fil dans un pays en dehors de la région où l'appareil photo a été acheté, il se peut que l'appareil photo ne soit pas conforme aux réglementations de communication sans fil de ce pays. Olympus décline toute responsabilité pour le manquement à de telles réglementations.
- Comme avec toute communication sans fil, il y a toujours un risque d'interception par une tierce partie.
- La fonction LAN sans fil sur l'appareil photo ne peut pas être utilisée pour se connecter à un point d'accès domestique ou public.

## Configuration de l'appareil photo pour la connexion LAN sans fil (réglages Wi-Fi)

Pour utiliser les fonctions LAN sans fil sur l'appareil photo, il est nécessaire de procéder à des réglages, par exemple définir le mot de passe à utiliser lors de la connexion. [Privée], qui utilise les mêmes paramètres chaque fois que vous vous connectez, et [Unique], qui est limité à une connexion ponctuelle, sont disponibles.

### Réglage d'une méthode de sélection du mot de passe

- 1 Sélectionnez [Réglages Wi-Fi] dans **ƒ** Menu Réglages et appuyez sur **OK**.
- 2 Sélectionnez [Régl. connexion Wi-Fi] et appuyez sur **▷**.
- 3 Sélectionnez la méthode de connexion LAN sans fil et appuyez sur **OK**.
  - [Privée] : Pour se connecter en utilisant le mot de passe prédéfini.
  - [Unique] : Pour se connecter en utilisant un mot de passe différent chaque fois.
  - [Sélectionner] : Pour sélectionner la méthode à utiliser chaque fois.
  - [Off] : La fonction Wi-Fi est désactivée.



### Modification du mot de passe de connexion privée

Modifie le mot de passe utilisé pour [Privée].

- 1 Sélectionnez [Réglages Wi-Fi] dans **ƒ** Menu Réglages et appuyez sur **OK**.
- 2 Sélectionnez [Mot de passe privé] et appuyez sur **▷**.
- 3 Suivez le mode d'emploi et appuyez sur la touche **OK**.
  - Un nouveau mot de passe est défini.



### Pour annuler les sélections de partage

Effacez l'ordre de partage des images sélectionnées.

- 1 Sélectionnez [Réglages Wi-Fi] dans ¶ Menu Réglages et appuyez sur .
- 2 Sélectionnez [Réinitialiser partage ordres] et appuyez sur ▷.
- 3 Sélectionnez [Oui] et appuyez sur .





### Réinitialisation des paramètres LAN sans fil

Réinitialise le contenu de [Réglages Wi-Fi].



- 1 Sélectionnez [Réglages Wi-Fi] dans ¶ Menu Réglages et appuyez sur .
- 2 Sélectionnez [Réinitialiser réglages Wi-Fi] et appuyez sur ▷.
- 3 Sélectionnez [Oui] et appuyez sur .

## Sélection des images que vous voulez partager (Partage ordres)

Pour sélectionner une image que vous voulez partager, réglez [Partage ordres] sur l'image.

- 1 Sur l'écran de lecture, touchez l'écran.
  - Un menu tactile apparaît.
- 2 Sélectionnez une image par opération tactile ou  ▷, puis touchez  sur le menu tactile.
  -  apparaît sur les images sélectionnées pour le partage.
  - Pour annuler la sélection, touchez à nouveau .
- 3 Touchez l'écran pour quitter [Partage ordres].
  - Après avoir sélectionné une image à partager, celle-ci est partagée lorsque la connexion Wi-Fi est établie avec [Unique].



### **Précautions**

- Vous pouvez définir un ordre de partage pour un maximum de 200 cadres environ.
- Les ordres de partage ne peuvent pas contenir d'images RAW ou de vidéos Motion JPEG ( ou ).

## Connexion à un smartphone

Si vous avez un smartphone compatible Wi-Fi, vous pouvez l'utiliser pour afficher des images sur l'appareil photo et les transférer depuis le smartphone.

Pour profiter de ces fonctionnalités, démarrez l'app OI.Share sur le smartphone.

- 1 Sélectionnez [Connexion à un smartphone] dans le  Menu Lecture et appuyez sur .
- 2 Sélectionnez une méthode de connexion et appuyez sur la touche .

### Pour une connexion privée

Suivez le guide qui s'affiche sur l'écran.

### Pour une connexion ponctuelle

Suivez les instructions qui s'affichent sur le moniteur.

- 3 Appuyez sur **MENU** sur l'appareil photo ou touchez [Fin Wi-Fi] sur l'écran du moniteur.
  - Vous pouvez également mettre fin à la connexion avec OI.Share ou en éteignant l'appareil photo.
  - La connexion est interrompue.

### **Précautions**

- L'antenne LAN sans fil est intégrée à la poignée de l'appareil photo. Évitez dans la mesure du possible de recouvrir l'antenne de la main.
- Pendant la connexion LAN sans fil, la batterie s'épuisera plus rapidement. Si la batterie est épuisée, la connexion peut être perdue pendant un transfert.
- La connexion peut s'avérer difficile ou lente à proximité d'appareils générant des champs magnétiques, de l'électricité statique ou des ondes radio, près de fours à micro-ondes ou téléphones sans fil par exemple.

## Commande de l'appareil photo avec votre smartphone

Vous pouvez prendre des photos avec l'appareil photo en effectuant les opérations sur le smartphone. Avant de démarrer, démarrez l'app OI.Share sur votre smartphone. Cette fonction est uniquement disponible lors de la connexion [Privée].

- 1 Démarrez [Connexion à un smartphone] sur votre appareil photo.
  - Vous pouvez également vous connecter en touchant **WiFi** sur l'écran de prise de vue.
- 2 Prenez des photos avec votre smartphone.

### **Précautions**

- Le journal des informations sur l'emplacement est uniquement disponible lorsque vous utilisez un smartphone avec fonction GPS.
- Toutes les fonctions de l'appareil photo ne sont pas disponibles via la connexion LAN sans fil.

## Ajout des informations sur l'emplacement aux images

### Synchronisez l'heure et la date sur votre appareil photo avec votre smartphone

Synchronisez l'heure et la date sur votre smartphone et votre appareil photo pour permettre l'ajout des informations sur l'emplacement aux images sur votre appareil photo. Lancez la synchronisation de l'heure dans OI.Share.

- La synchronisation de l'heure de l'appareil photo peut prendre environ une minute.

### Ajout des informations sur l'emplacement du smartphone aux images

À l'aide d'OI.Share, vous pouvez envoyer des informations sur l'emplacement enregistrées par votre smartphone à l'appareil photo et les ajouter aux images sur la carte mémoire.

-  apparaît sur les images auxquelles des informations sur l'emplacement ont été ajoutées.
- Le journal des informations sur l'emplacement est uniquement disponible lorsque vous utilisez un smartphone avec fonction GPS.

### **Précautions**

- Les informations sur l'emplacement ne peuvent pas être ajoutées aux vidéos.

## Installez OLYMPUS Viewer 3

OLYMPUS Viewer 3 est un logiciel d'importation vers l'ordinateur, qui permet d'afficher, de modifier et de gérer les photos et les vidéos que vous avez prises sur votre appareil photo.

### ■ Windows

#### 1 Insérez le CD fourni dans un lecteur de CD-ROM.

##### Windows XP

- Une boîte de dialogue "Configuration" apparaît.

##### Windows Vista/Windows 7/Windows 8/Windows 8.1

- Une boîte de dialogue d'exécution automatique apparaît. Cliquez sur "OLYMPUS Setup" pour afficher la boîte de dialogue "Configuration".



##### ! Précautions

- Si la boîte de dialogue "Configuration" n'apparaît pas, sélectionnez "Poste de travail" (Windows XP) ou "Ordinateur" (Windows Vista/Windows 7) dans le menu Démarrer. Double-cliquez sur l'icône du CD-ROM (OLYMPUS Setup) pour ouvrir la fenêtre "OLYMPUS Setup" puis double-cliquez sur "LAUNCHER.EXE".
- Si une boîte de dialogue "User Account Control" (Contrôle du compte d'utilisateur) apparaît, cliquez sur "Yes" (Oui) ou "Continue" (Continuer).

#### 2 Connectez l'appareil photo à votre ordinateur.

##### ! Précautions

- Si rien ne s'affiche sur l'écran de l'appareil photo même après l'avoir connecté à l'ordinateur, il se peut que la batterie soit épuisée. Utilisez une batterie entièrement chargée.

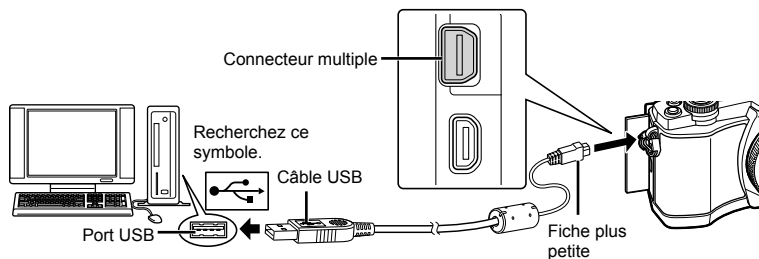

##### ! Précautions

- Lorsque l'appareil est raccordé à un autre dispositif par USB, un message s'affiche vous demandant de sélectionner un type de raccordement. Sélectionnez [Normal].

### 3 Enregistrez votre produit Olympus.

- Cliquez sur le bouton "Registration" (Enregistrement) et suivez les instructions à l'écran.

### 4 Installez OLYMPUS Viewer 3.

- Vérifiez la configuration système requise avant de commencer l'installation.
- Cliquez sur le bouton "OLYMPUS Viewer 3" et suivez les instructions à l'écran pour installer le logiciel.

#### Environnement de fonctionnement

<b>Système d'exploitation</b>	Windows XP SP3/Windows Vista SP2/ Windows 7 SP1/Windows 8/Windows 8.1
<b>Processeur</b>	Pentium 4 1,3 GHz ou supérieur (Core2Duo 2,13 GHz ou plus exigé pour les vidéos)
<b>RAM</b>	1 Go ou plus (2 Go ou plus recommandé)
<b>Espace libre sur le disque dur</b>	3 Go ou plus
<b>Paramètres de l'écran</b>	1024 × 768 pixels ou plus Minimum de 65 536 couleurs (16 770 000 couleurs recommandées)

- Pour des informations détaillées sur la manière d'utiliser le logiciel, consultez la fonction d'aide dans le logiciel.

#### ■ Macintosh

### 1 Insérez le CD fourni dans un lecteur de CD-ROM.

- Le contenu du disque devrait automatiquement être affiché dans le Visuel. Sinon, double-cliquez sur l'icône du CD du bureau.
- Double-cliquez sur l'icône "Setup" pour afficher la boîte de dialogue "Configuration".



### 2 Installez OLYMPUS Viewer 3.

- Vérifiez la configuration système requise avant de commencer l'installation.
- Cliquez sur le bouton "OLYMPUS Viewer 3" et suivez les instructions à l'écran pour installer le logiciel.



#### Environnement de fonctionnement

<b>Système d'exploitation</b>	Mac OS X v10.5–v10.8
<b>Processeur</b>	Intel Core Solo/Duo 1,5 GHz ou supérieur (Core2Duo 2 GHz ou plus exigé pour les vidéos)
<b>RAM</b>	1 Go ou plus (2 Go ou plus recommandé)
<b>Espace libre sur le disque dur</b>	3 Go ou plus
<b>Paramètres de l'écran</b>	1024 × 768 pixels ou plus Minimum de 32 000 couleurs (16 770 000 couleurs recommandées)

- Pour changer de langue, sélectionnez celle que vous voulez utiliser dans la liste déroulante des langues. Pour des informations détaillées sur la manière d'utiliser le logiciel, consultez la fonction d'aide dans le logiciel.



## Copie de photos vers un ordinateur sans OLYMPUS Viewer 3

Votre appareil photo prend en charge USB Mass Storage Class. Vous pouvez transférer des images vers un ordinateur en raccordant l'appareil photo à l'ordinateur avec le câble USB fourni. Les systèmes d'exploitation suivants sont compatibles avec le raccordement USB :

**Windows :** Windows XP SP3/

Windows Vista SP2/Windows 7 SP1/Windows 8/Windows 8.1

**Macintosh :** Mac OS X 10.5 - v.10.8

### 1 Éteignez l'appareil photo et raccordez-le à l'ordinateur.

- L'emplacement du port USB varie selon les ordinateurs. Pour de plus amples détails, consultez le mode d'emploi de l'ordinateur.

### 2 Allumez l'appareil photo.

- L'écran de sélection pour le raccordement USB est affiché.

### 3 Appuyez sur $\Delta$ $\nabla$ pour sélectionner [Normal]. Appuyez sur $\odot$ .

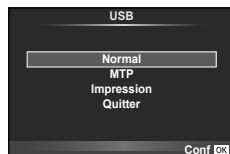

### 4 L'ordinateur reconnaît l'appareil photo comme un nouveau matériel.

#### ! Précautions

- Si vous utilisez Windows Photo Gallery pour Windows Vista, Windows 7, Windows 8 ou Windows 8.1, choisissez [MTP] à l'étape 3.
- Le transfert des données n'est pas garanti dans les environnements suivants, même si votre ordinateur est équipé d'un port USB.
  - Ordinateurs avec un port USB ajouté via une carte d'extension, etc.
  - Ordinateurs sans système d'exploitation installé en usine
  - Ordinateurs assemblés
- Les commandes de l'appareil photos ne peuvent pas être utilisées lorsque l'appareil est connecté à un ordinateur.
- Si la boîte de dialogue qui s'affiche à l'étape 2 n'apparaît pas lorsque l'appareil photo est connecté à un ordinateur, sélectionnez [Auto] pour [Mode USB] (P. 92) dans les menus personnalisés de l'appareil photo.

## Impression directe (PictBridge)

En raccordant l'appareil photo à une imprimante compatible PictBridge avec le câble USB, vous pouvez imprimer directement des photos enregistrées.

- 1 Connectez l'appareil photo à l'imprimante à l'aide du câble USB fourni et allumez l'appareil photo.

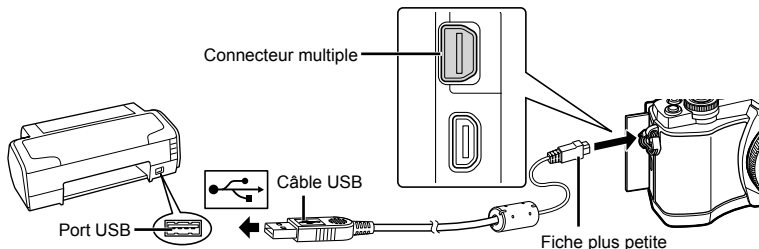

- Utilisez une batterie complètement chargée pour l'impression.
- Quand l'appareil photo est allumé, une boîte de dialogue devrait être affichée dans le moniteur, vous invitant à choisir un centre serveur. Sinon, sélectionnez [Auto] pour [Mode USB] (P. 92) dans les menus personnalisés de l'appareil photo.

- 2 Utilisez  $\Delta$   $\nabla$  pour sélectionner [Impression].

- [Un Moment] sera affiché, suivi d'une boîte de dialogue de sélection du mode d'impression.
- Si l'écran ne s'affiche pas au bout de plusieurs minutes, débranchez le câble USB, puis redémarrez à partir de l'étape 1.

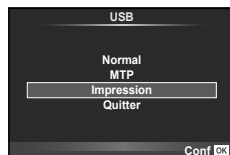

### Passez à "Impression personnalisée" (P. 115).

#### ! Précautions

- Il est impossible d'imprimer les photos 3D, les images RAW et les vidéos.

### Impression simple

Utilisez l'appareil photo pour afficher l'image que vous souhaitez imprimer avant de relier l'imprimante par l'intermédiaire du câble d'USB.

- 1 Utilisez  $\triangleleft$   $\triangleright$  pour afficher les photos que vous souhaitez imprimer sur l'appareil photo.

- 2 Appuyez sur  $\triangleright$ .

- L'écran de sélection de photo apparaît lorsque l'impression est terminée. Pour imprimer une autre photo, utilisez  $\triangleleft$   $\triangleright$  pour sélectionner la photo, puis appuyez sur  $\odot$ .
- Pour quitter, débranchez le câble USB de l'appareil pendant que l'écran de sélection de photo est affiché.



## Impression personnalisée

- 1 Suivez le guide de fonctionnement pour régler une option d'impression.

### Sélection du mode d'impression

Sélectionnez le type d'impression (mode d'impression). Les modes d'impression disponibles sont indiqués ci-dessous.

<b>Impression</b>	Imprime les photos sélectionnées.
<b>Imprimer tout</b>	Imprime toutes les photos enregistrées sur la carte et fait une impression pour chaque photo.
<b>Impr Mult</b>	Imprime plusieurs exemplaires de la même image dans des cadres séparés sur la même feuille.
<b>Indexer tout</b>	Imprime un index de toutes les photos enregistrées sur la carte.
<b>Cde Impression</b>	Imprime selon la réservation d'impression que vous avez effectuée. S'il n'y a pas de photo avec réservation d'impression, cette option n'est pas disponible.

### Réglage des postes du papier d'impression

Ce réglage varie selon le type d'imprimante. Si le seul réglage disponible est le réglage STANDARD de l'imprimante, vous ne pourrez pas changer ce réglage.

<b>Taille</b>	Règle le format de papier pris en charge par l'imprimante.
<b>Sans Bord</b>	Sélectionne d'imprimer la photo sur toute la feuille de papier ou à l'intérieur d'un cadre vierge.
<b>Images/Page</b>	Sélectionne le nombre de photos par feuille. Affiché lorsque vous avez sélectionné [Impr Mult].

### Sélection des photos que vous voulez imprimer

Sélectionnez les photos que vous voulez imprimer. Les photos sélectionnées peuvent être imprimées plus tard (réservation d'une seule photo), ou la photo que vous affichez peut être imprimée sur le champ.



<b>Impression (OK)</b>	Imprime la photo actuellement affichée. S'il y a une photo à laquelle la réservation [1 Impression] a déjà été appliquée, seule la photo réservée sera imprimée.
<b>1 Impression (▲)</b>	Applique la réservation d'impression à la photo actuellement affichée. Si vous voulez appliquer une réservation à d'autres photos après l'application de [1 Impression], utilisez <◀▶> pour les sélectionner.
<b>Plus (▼)</b>	Règle le nombre d'impressions et d'autres éléments pour la photo actuellement affichée, et si elle est à imprimer ou non. Pour le fonctionnement, reportez-vous à "Réglage des données d'impression" dans la section suivante.

## Réglage des données d'impression

Sélectionnez d'imprimer ou non des données d'impression telles que la date, l'heure ou le nom de fichier sur la photo. Lorsque le mode d'impression est réglé sur [Imprimer tout] et que [Réglage] est sélectionné, les options suivantes s'affichent.

	Règle le nombre d'impressions.
<b>Date</b>	Imprime la date et l'heure enregistrées sur la photo.
<b>Nom Fichier</b>	Imprime le nom de fichier enregistré sur la photo.
	Rogne l'image pour l'impression. Utilisez la molette pour choisir la taille de rognage et $\Delta \nabla < \triangleright$ pour positionner la position de rognage.

- Une fois que vous avez réglé l'impression et les données d'impression pour les photos, sélectionnez [Impression], puis appuyez sur  $\odot$ .
  - Pour arrêter et annuler l'impression, appuyez sur  $\odot$ . Pour reprendre l'impression, sélectionnez [Poursuivre].

### ■ Annulation de l'impression

Pour annuler l'impression, mettez en surbrillance [Annuler] et appuyez sur  $\odot$ . Notez que tous les changements apportés à l'ordre d'impression seront perdus ; pour annuler l'impression et revenir à l'étape précédente, où vous pouvez apporter des changements à l'ordre d'impression actuel, appuyez sur **MENU**.

## Réservation d'impression (DPOF)

Vous pouvez sauvegarder des "ordres d'impression" numériques sur la carte mémoire indiquant les photos à imprimer et le nombre d'exemplaires de chaque impression. Vous pouvez ensuite faire imprimer vos photos dans un magasin prenant en charge le format DPOF ou imprimer les photos vous-même en raccordant l'appareil photo directement à une imprimante DPOF. Une carte mémoire est requise lorsque vous créez un ordre d'impression.

### Création d'un ordre d'impression

- Appuyez sur  $\odot$  pendant l'affichage et sélectionnez  $\square$ .
- Sélectionnez  $\square$  ou  $\square$  et appuyez sur  $\odot$ .

#### Photo individuelle

Appuyez sur  $< \triangleright$  pour sélectionner l'image que vous voulez utiliser comme réservation d'impression, puis appuyez sur  $\Delta \nabla$  pour régler le nombre d'impressions.

- Pour régler la réservation d'impression pour plusieurs photos, répétez cette étape. Appuyez sur  $\odot$  quand toutes les images désirées ont été choisies.

#### Toutes les photos

Sélectionnez  $\square$  et appuyez sur  $\odot$ .

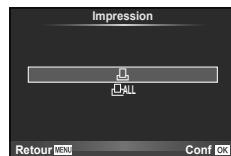

- 3** Sélectionnez le format de date et d'heure, et appuyez sur **OK**.

<b>Aucun</b>	Les photos sont imprimées sans date ni heure.
<b>Date</b>	Les photos sont imprimées avec la date de prise de vue.
<b>Heure</b>	Les photos sont imprimées avec l'heure de prise de vue.



- 4** Sélectionnez [Enreg] et appuyez sur **OK**.

### **!** Précautions

- L'appareil photo ne peut pas être utilisé pour modifier des ordres d'impression créés avec d'autres appareils. La création d'un nouvel ordre d'impression supprime les ordres d'impression existants créés avec d'autres appareils.
- Les ordres d'impression n'incluent pas les photos 3D, les images RAW ni les vidéos.

## **Élimination de toutes les images ou des images sélectionnées de l'ordre d'impression**

Vous pouvez annuler toutes les données de réservation d'impression ou simplement celles des photos sélectionnées.

- 1** Appuyez sur **OK** pendant l'affichage et sélectionnez [ ].
- 2** Sélectionnez [ ] et appuyez sur **OK**.
  - Pour supprimer toutes les photos de l'ordre d'impression, sélectionnez [Réinitial] et appuyez sur **OK**. Pour sortir sans supprimer toutes les images, sélectionnez [Conserver] et appuyez sur **OK**.
- 3** Appuyez sur **<D>** pour sélectionner les images à supprimer de l'ordre d'impression.
  - Utilisez **∇** pour régler le nombre d'impression à zéro. Appuyez sur **OK** une fois que vous avez enlevé toutes les images souhaitées de l'ordre d'impression.
- 4** Sélectionnez le format de date et d'heure et appuyez sur **OK**.
  - Ce réglage est appliqué à toutes les images avec des données de réservation d'impression.
- 5** Sélectionnez [Enreg] et appuyez sur **OK**.

## Batterie et chargeur

- L'appareil photo utilise une seule batterie lithium-ion Olympus. N'utilisez jamais une batterie qui ne soit pas une batterie OLYMPUS authentique.
- La consommation d'énergie de l'appareil varie selon l'usage et d'autres conditions.
- Comme les actions suivantes consomment beaucoup d'énergie même sans prendre de photos, la batterie s'épuisera rapidement.
  - Mise au point automatique de manière répétitive en appuyant sur le déclencheur à mi-course en mode de prise de vue.
  - Affichage des images sur l'écran pendant une période prolongée.
  - Lorsque [Temps de latence] (P. 90) est réglé sur [Court].
  - Quand l'appareil est raccordé à l'ordinateur ou l'imprimante.
- Lors de l'utilisation d'une batterie épuisée, l'appareil peut s'éteindre sans que le message d'avertissement de batterie faible soit affiché.
- La batterie ne sera pas complètement chargée lors de l'achat. Chargez la batterie en utilisant le chargeur fourni avant l'utilisation.
- La durée de charge normale à l'aide du chargeur fourni est d'environ 3 heures 30 minutes (estimation).
- Ne pas essayer d'utiliser des chargeurs qui ne sont pas spécifiquement indiqués pour une utilisation avec la batterie fournie, ou d'utiliser des batteries qui ne sont pas spécifiquement indiquées pour l'utilisation avec le chargeur fourni.

### Précautions

- Il existe un risque d'explosion si la batterie est remplacée avec une batterie de type incorrect.
- Respectez les instructions "Précautions pour la manipulation de la batterie" (P. 148) lors de la mise au rebut de la batterie usée.

## Utilisation du chargeur à l'étranger

- Le chargeur peut être utilisé avec la plupart des sources électriques dans la plage comprise entre 100 V et 240 V CA (50/60 Hz) dans le monde entier. Cependant, en fonction du pays ou de la région où vous vous trouvez, la prise murale CA peut se présenter sous une forme différente et l'adaptation du chargeur à la prise peut nécessiter l'utilisation d'un adaptateur. Pour plus d'informations, contactez votre fournisseur local d'électricité ou une agence de voyages.
- N'utilisez pas les adaptateurs de voyage disponibles dans le commerce car le chargeur pourrait mal fonctionner.

## Cartes utilisables

Dans ce manuel, tous les dispositifs de stockage sont désignés sous le nom de “cartes”. Les types de carte mémoire SD suivants (disponible dans le commerce) peuvent être utilisés avec cet appareil photo : SD, SDHC, SDXC, et Eye-Fi. Pour obtenir les informations les plus récentes, veuillez visiter le site Web d'Olympus.



### Commutateur de protection d'écriture de carte SD

Une carte SD possède un commutateur de protection d'écriture. Si vous réglez le commutateur du côté “LOCK”, vous ne pouvez pas écrire sur la carte, en supprimer des données ou la formater. Le fait de remettre le commutateur en position déverrouillée permet l'écriture.

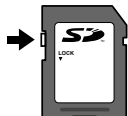

### ! Précautions

- Les données de la carte ne seront pas totalement effacées, même après que le formatage de la carte ou l'effacement des données. Lorsque vous jetez la carte, détruisez-la pour éviter que des informations personnelles ne se retrouvent entre d'autres mains.
- Utilisez la carte Eye-Fi conformément aux lois et réglementations du pays où l'appareil photo est utilisé. Retirez la carte Eye-Fi de l'appareil photo ou désactivez les fonctions de la carte dans les avions ou dans les lieux où son utilisation est interdite.  [Eye-Fi] (P. 97)
- La carte Eye-Fi peut chauffer pendant son utilisation.
- Lors de l'utilisation d'une carte Eye-Fi, il se peut que la batterie s'épuise plus rapidement.
- Lors de l'utilisation d'une carte Eye-Fi, il se peut que l'appareil photo fonctionne plus lentement.

## Mode d'enregistrement et taille de fichier/nombre d'images fixes enregistrables

La taille de fichier indiquée dans le tableau est approximative pour des fichiers dont le format d'affichage est 4:3.

Mode d'enregistrement	Nombre de pixels (Taille Image)	Compression	Format de fichier	Taille de fichier (Mo)	Nombre d'images fixes enregistrables*
RAW	4608×3456	Compression sans perte	ORF	Approx. 17	41
L SF		1/2,7		Approx. 11	79
L F		1/4		Approx. 7,5	114
L N		1/8		Approx. 3,5	248
L B		1/12		Approx. 2,4	369
M SF	3200×2400	1/2,7	JPEG	Approx. 5,6	155
M F		1/4		Approx. 3,4	257
M N		1/8		Approx. 1,7	508
M B		1/12		Approx. 1,2	753
M SF	2560×1920	1/2,7		Approx. 3,2	271
M F		1/4	Approx. 2,2	398	
M N		1/8	Approx. 1,1	782	
M B		1/12	Approx. 0,8	1151	
M SF	1920×1440	1/2,7	JPEG	Approx. 1,8	476
M F		1/4		Approx. 1,3	701
M N		1/8		Approx. 0,7	1356
M B		1/12		Approx. 0,5	1968
M SF	1600×1200	1/2,7		JPEG	Approx. 1,3
M F		1/4	Approx. 0,9		984
M N		1/8	Approx. 0,5		1906
M B		1/12	Approx. 0,4		2653
S SF	1280×960	1/2,7	JPEG		Approx. 0,9
S F		1/4		Approx. 0,6	1488
S N		1/8		Approx. 0,4	2773
S B		1/12		Approx. 0,3	3813
S SF	1024×768	1/2,7		JPEG	Approx. 0,6
S F		1/4	Approx. 0,4		2260
S N		1/8	Approx. 0,3		4068
S B		1/12	Approx. 0,2		5547
S SF	640×480	1/2,7	JPEG		Approx. 0,3
S F		1/4		Approx. 0,2	5085
S N		1/8		Approx. 0,2	7627
S B		1/12		Approx. 0,1	10170

\*Avec une carte SD 1 Go.

### ⚠ Précautions

- Le nombre d'images fixes enregistrables peut changer selon le sujet ou d'autres facteurs, par exemple si des réservations d'impression ont été effectuées ou non. Dans certains cas, le nombre d'images fixes enregistrables affiché sur l'écran ne change pas même lorsque vous prenez des photos ou lorsque vous effacez des images mémorisées.
- La taille réelle des fichiers varie selon le sujet.
- Le nombre maximum d'images fixes pouvant être enregistrées affichées sur l'écran est de 9999.
- Pour la durée d'enregistrement disponible pour les vidéos, consultez le site Web d'Olympus.



Choisissez un objectif selon la scène et votre intention créatrice. Utilisez exclusivement les objectifs conçus pour le système Micro Four Thirds et portant le label M.ZUIKO DIGITAL ou le symbole indiqué à droite.

Avec un adaptateur, vous pouvez également utiliser des objectifs avec systèmes Four Thirds et OM.



### ! Précautions

- Quand vous montez ou enlevez le bouchon avant et l'objectif de l'appareil photo, gardez la monture d'objectif de l'appareil photo dirigée vers le bas. Ceci permet d'éviter à la poussière ou à un corps étranger de tomber à l'intérieur de l'appareil photo.
- N'enlevez pas le bouchon avant et ne montez pas l'objectif dans des endroits poussiéreux.
- Ne dirigez pas l'objectif monté de l'appareil photo vers le soleil. Ceci pourrait causer un mauvais fonctionnement de l'appareil ou même l'enflammer dû à l'effet loupe du soleil se reflétant dans l'objectif.
- Veillez à ne pas perdre le bouchon avant ou le bouchon arrière.
- Montez le bouchon avant de l'appareil photo pour empêcher l'entrée de poussière dans l'appareil quand aucun objectif n'est fixé.

## Caractéristiques de l'objectif M.ZUIKO DIGITAL

### ■ Nom des pièces

- 1 Capuchon avant
- 2 Filetage de montage du filtre
- 3 Bague de mise au point
- 4 Bague du zoom (objectifs zoom uniquement)
- 5 Index de montage
- 6 Capuchon arrière
- 7 Contacts électriques
- 8 Touche UNLOCK (seulement pour les objectifs rétractables)
- 9 Anneau décoratif (seulement avec certains objectifs. À retirer en cas d'attache d'un pare-soleil)

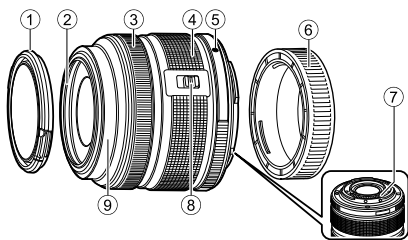

## ■ Utilisation du zoom motorisé (ED14-42mm f3.5-5.6EZ)

Le zoom motorisé est automatiquement déployé lorsque vous mettez sous tension l'appareil photo.

Lorsque l'appareil photo est éteint



Lorsque l'appareil photo est allumé

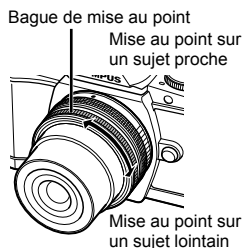
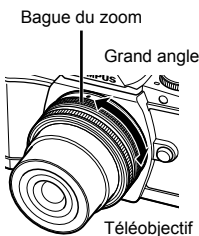

- Vous pouvez utiliser le menu personnalisé de l'appareil photo pour augmenter ou réduire la vitesse du zoom des opérations de bague de zoom. [Vitesse zoom électronique] (P. 97)
- Le bouchon de l'objectif automatique (facultatif : CL-37C) peut être fixé à l'objectif. Lorsque vous le fixez à l'objectif, le bouchon s'ouvre ou se ferme automatiquement en fonction de l'état de mise sous tension de l'appareil photo. Il est inutile de retirer le bouchon chaque fois que vous prenez une photo. Le bouchon ne peut pas être utilisé en même temps qu'un filtre.

### ! Précautions

- Éteignez l'appareil photo avant de fixer ou de retirer l'objectif.
- N'exercez aucune pression sur l'objectif pendant son fonctionnement, par exemple le déploiement l'objectif.

## ■ Utilisation des zooms motorisés dotés de fonctions macro (ED12-50mm f3.5-6.3EZ)

Le fonctionnement de l'objectif est déterminé par la position de la bague de zoom.

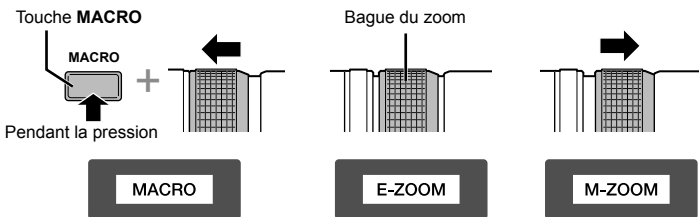

<b>E-ZOOM (Zoom motorisé)</b>	Tournez la bague de zoom pour utiliser le zoom motorisé. La vitesse du zoom dépend de l'ampleur de la rotation.
<b>M-ZOOM (Zoom manuel)</b>	Tournez la bague de zoom pour effectuer un zoom avant ou arrière.
<b>MACRO (Photographie macro)</b>	Pour photographier des sujets situés à une distance comprise entre 0,2 et 0,5 m, appuyez sur la touche <b>MACRO</b> et faites glisser la bague de zoom vers l'avant. Le zoom n'est pas disponible.

- Le rôle de la touche **L-Fn** peut être sélectionné dans le menu personnalisé de l'appareil photo.

■ **Contrôle du MF (mise au point manuelle)**  
**(17mm f1.8, ED12mm f2.0 (Mise au point des clichés), ED12-40mm f2.8PRO)**

Déplacez la bague de mise au point dans le sens de la flèche pour changer la méthode de mise au point.

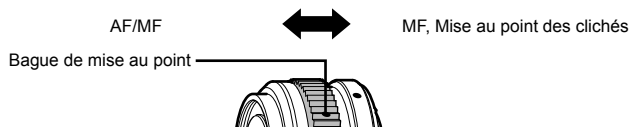

Avec la mise au point des clichés, une distance est définie à l'aide de la bague de mise au point en fonction de la distance de la prise de vue. L'appareil photo effectue la mise au point sur une profondeur de champ qui correspond à la valeur d'ouverture définie.

- Nous conseillons de régler l'ouverture à F5.6 ou plus avec 17mm f1.8 ou ED12mm f2.0.
- Vous pouvez effectuer une prise de vue à la distance sélectionnée, indépendamment du mode AF de l'appareil photo.
- Utilisez l'échelle de distance uniquement comme guide.

■ **Contrôle du bouchon de l'objectif (BCL-0980 Fisheye, BCL-1580)**

Utilisez le levier MF pour ouvrir et fermer la protection de l'objectif et régler le point entre l'infini et le gros plan.

- Aucune communication de données entre l'appareil photo et l'objectif.
- Certaines fonctions de l'appareil photo ne peuvent pas être utilisées.
- Réglez la longueur focale pour la fonction de stabilisation d'image (P. 60) sur 9 mm pour l'objectif BCL-0980 Fisheye et sur 15 mm pour le BCL-1580.

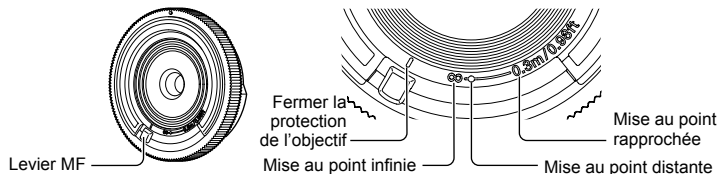

■ **Combinaisons d'objectifs et d'appareils photo**

Objectif	Appareil photo	Fixation	AF	Mesure
Objectif système Micro Four Thirds	Appareil photo système Micro Four Thirds	Oui	Oui	Oui
Objectif système Four Thirds		Fixation possible avec un adaptateur de montage	Oui*1	Oui
Objectifs système OM			Non	Oui*2
Objectif système Micro Four Thirds	Appareil photo système Four Thirds	Non	Non	Non

\*1 L'AF n'est pas opérationnel lors de l'enregistrement de vidéos.

\*2 Une mesure précise n'est pas possible.

## ■ Principales caractéristiques de l'objectif

Élément	ED14-42mm f3.5-5.6 EZ	14-42mm f3.5-5.6 II R	ED40-150mm f4.0-5.6R
Monture	Monture Micro Four Thirds		
Longueur focale	14 – 42 mm	14 – 42 mm	40 – 150 mm
Ouverture maximale	f/3,5 – 5,6	f/3,5 – 5,6	f/4,0 – 5,6
Angle d'image	75° – 29°	75° – 29°	30,3° – 8,2°
Configuration de l'objectif	7 groupes, 8 objectifs	7 groupes, 8 objectifs	10 groupes, 13 objectifs
Commande de diaphragme	f/3,5 – 22	f/3,5 – 22	f/4,0 – 22
Plage de prise de vue (Longueur focale)	0,2 m – ∞ (14 mm) 0,25 m – ∞ (42 mm)	0,25 m – ∞ (14 – 19 mm) 0,3 m – ∞ (20 – 42 mm)	0,9 m – ∞
Réglage de la mise au point	Commutation AF/MF		
Poids (excluant le pare-soleil et le bouchon)	93 g	113 g	190 g
Dimensions (diamètre × longueur maximum)	ø60,8×22,5 mm	ø56,5×50 mm	ø63,5×83 mm
Diamètre de filetage du montage du filtre	37 mm	37 mm	58 mm
Pare-soleil	–	LH-40D	LH-61D

Élément	25mm f1.8	45mm f1.8	BCL-0980 Fisheye
Monture	Monture Micro Four Thirds		
Longueur focale	25 mm	45 mm	9 mm
Ouverture maximale	f/1,8	f/1,8	f/8
Angle d'image	49,5°	27°	140°
Configuration de l'objectif	7 groupes, 9 objectifs	8 groupes, 9 objectifs	4 groupes, 5 objectifs
Commande de diaphragme	f/1,8 – 22	f/1,8 – 22	Fixé à f/8
Plage de prise de vue (Longueur focale)	0,25 m – ∞	0,5 m – ∞	0,2 m – ∞
Réglage de la mise au point	Commutation AF/MF		MF
Poids (excluant le pare-soleil et le bouchon)	137 g	116 g	28 g
Dimensions (diamètre × longueur maximum)	ø57,8×42 mm	ø56×46 mm	ø56×12,8 mm
Diamètre de filetage du montage du filtre	46 mm	37 mm	–
Pare-soleil	LH-49B	LH-40B	–

### ! Précautions

- Les bords des images risquent d'être tronqués si plusieurs filtres sont utilisés en même temps ou si un filtre épais est utilisé.

## Flashes externes conçus pour être utilisés avec cet appareil photo

Avec cet appareil photo, vous pouvez utiliser des flashes externes vendus séparément pour une prise de vue au flash qui vous convient. Les flashes externes communiquent avec l'appareil photo, ce qui vous permet d'utiliser les différents modes de flash de cet appareil et les différents modes de contrôle, comme le flash TTL-AUTO et Super FP. Un flash externe spécifié comme pouvant être utilisé avec cet appareil photo peut être monté sur l'appareil en le fixant au sabot actif de l'appareil. Vous pouvez également monter le flash par le support de flash de l'appareil photo à l'aide du câble du support (en option). Reportez-vous également au mode d'emploi du flash externe. La limite supérieure de la vitesse d'obturation est 1/200 sec. en cas d'utilisation d'un flash.\*

\* FL-50R uniquement : 1/180 sec.

### Fonctions disponibles avec les flashes externes

Flash en option	Valeur de l'intensité du flash	GN (Nombre guide) (ISO100)	Mode RC
<b>FL-600R</b>	TTL-AUTO, AUTO, MANUAL, FP TTL AUTO, FP MANUAL	GN36 (85mm*) GN20 (24mm*)	✓
<b>FL-300R</b>	TTL-AUTO, MANUAL	GN20 (28 mm*)	✓
<b>FL-14</b>	TTL-AUTO, AUTO, MANUAL	GN14 (28mm*)	–
<b>RF-11</b>	TTL-AUTO, MANUAL	GN11	–
<b>TF-22</b>		GN22	–

\*1 Longueur focale de l'objectif pouvant être utilisée (calculée en fonction d'un appareil photo à film 35 mm).

## Photographie au flash avec télécommande sans fil

Les flashes externes qui sont conçus pour cet appareil photo et qui offrent un mode télécommande peuvent être utilisés pour la photographie au flash sans fil. L'appareil photo peut contrôler séparément chacun des trois groupes de flashes distants et le flash interne. Pour plus de détails, reportez-vous aux modes d'emploi fournis avec les flashes externes.

- Placez les unités de flash distantes en mode RC et les placez selon vos besoins.
  - Allumez le flash externe, appuyez sur la touche MODE et sélectionnez le mode RC.
  - Sélectionnez un canal et un groupe pour chaque flash externe.
- Sélectionnez [On] pour [Mode RC  Menu Photo 2 (P. 75).
  - Le grand écran de contrôle passe en mode RC.
  - Vous pouvez choisir l'affichage du grand écran de contrôle en appuyant plusieurs fois sur la touche **INFO**.
  - Sélectionnez un mode flash (remarquez que la réduction yeux rouges n'est pas disponible en mode RC).

### 3 Modifiez les réglages pour chaque groupe dans le grand écran de contrôle.

Mode de commande du flash

Groupe

- Sélectionnez le mode de commande du flash et ajustez l'intensité du flash individuellement pour chaque groupe. Pour MANUAL, sélectionnez l'intensité du flash.

Réglez les paramètres du flash de l'appareil photo.

Flash normal/Flash super FP

- Basculez entre le flash normal et le flash super FP.

Niveau de lumière de communication

- Réglez le niveau de lumière de communication sur [HI], [MID] ou [LO].

Canal

- Réglez le canal de communication sur le même canal utilisé sur le flash.

Valeur de l'intensité du flash

Intensité du flash

### 4 Appuyez sur le bouton de flash pour relever le flash interne.

- Après confirmation que les unités flash intégré et à distance sont chargées, prenez une photo test.

#### ■ Plage de commande du flash sans fil

Positionnez les flashes sans fil avec leurs capteurs à distance face à l'appareil photo. L'illustration suivante montre les plages approximatives de positionnement possible des flashes. La plage de commande réelle varie selon les conditions locales.

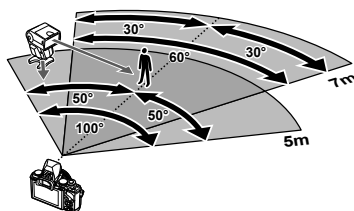

#### ⚠ Précautions

- Nous recommandons d'utiliser un seul groupe de jusqu'à trois unités de flash à distance.
- Les unités de flash à distance ne peuvent pas être utilisées pour la synchronisation lente du deuxième rideau ou pour les expositions antichoc plus de 4 secondes.
- Si le sujet est trop près de l'appareil photo, les flashes de contrôle émis par le flash de l'appareil photo peuvent influencer sur l'exposition (cet effet peut être réduit en limitant la puissance du flash de l'appareil, par exemple avec un diffuseur).
- La limite supérieure de synchronisation du flash est 1/160 sec. en cas d'utilisation du flash en mode RC.

## Autres flashes externes

Veillez noter ce qui suit lorsque vous utilisez un flash tiers monté sur le sabot de l'appareil :

- L'utilisation de flashes obsolètes appliquant des courants supérieurs à 24 V environ au contact X endommagerait l'appareil photo.
- Le raccordement de flashes avec des contacts de signaux non conformes aux caractéristiques d'Olympus risque d'endommager l'appareil photo.
- Placez le mode de prise de vue sur **M**, réglez la vitesse d'obturation sur une valeur inférieure à la vitesse de synchronisation du flash et réglez la sensibilité ISO sur un paramètre autre que [AUTO].
- La commande du flash peut uniquement être effectuée en réglant manuellement le flash sur les valeurs d'ouverture et de sensibilité ISO sélectionnées avec l'appareil photo. La luminosité du flash peut être réglée en ajustant soit la sensibilité ISO, soit l'ouverture.
- Utilisez un flash avec un angle d'illumination adapté à l'objectif. L'angle d'illumination est généralement exprimé par des longueurs focales équivalentes au format 35 mm.

## Accessoires principaux

### Adaptateur Four Thirds (MMF-2/MMF-3)

Pour fixer les objectifs Four Thirds, l'appareil photo nécessite l'utilisation d'un adaptateur d'objectif Four Thirds. Certaines fonctionnalités, comme la mise au point automatique, peuvent ne pas être disponibles.

### Câble de déclenchement (RM-UC1)

À utiliser quand le moindre mouvement de l'appareil photo peut avoir comme conséquence des images brouillées, par exemple pour la macro ou la photographie de pose. Le câble de déclenchement est relié via le multiconnecteur de l'appareil photo.

### Convertisseur d'objectifs

Convertisseur d'objectifs fixés à l'objectif de l'appareil photo pour une photographie grand angle ou macro rapide et facile. Consultez le site Web OLYMPUS pour plus d'informations sur les objectifs pouvant être utilisés.

- Utilisez la fixation d'objectif adaptée au mode **SCN** (☒, ☒, ou ☒).

### Œillette (EP-11)

Vous pouvez le changer par un œillette plus grand.

Retrait

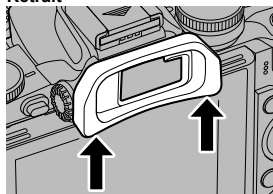



## Poignée de l'appareil photo (ECG-1)

La poignée permet d'obtenir une bonne prise en main de l'appareil photo lorsqu'un gros objectif y est fixé. Avec la poignée en place, vous pouvez toujours changer la batterie ou la carte mémoire.

Ajustement de  
la poignée

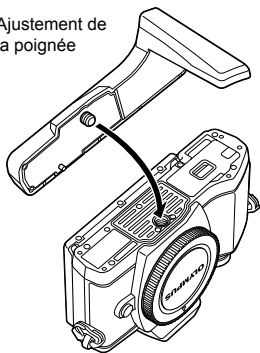

Retrait de la base de la poignée (lors  
du changement de batterie ou de  
carte mémoire)

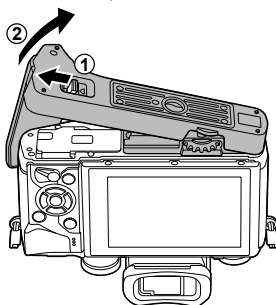

## Organigramme du système

### Source d'alimentation



**BLS-5**  
Batterie Li-ion

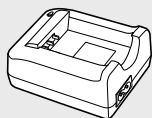

**BCS-5**  
Chargeur de batterie  
Li-ion

### Viseur



**EP-11**  
Œilleton

### Télécommande

**RM-UC1**  
Câble de  
déclenchement



### Câble de connexion

Câble USB/  
Câble AV/  
Câble HDMI

### Étui / Courroie

Bandoulière  
Boîtier de l'appareil  
photo

### Carte Mémoire\*3

SD/SDHC/  
SDXC/Eye-Fi

### Logiciel

**OLYMPUS Viewer**  
Logiciel Digital Photo Managing

### Poignée

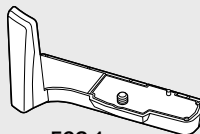

**ECG-1**  
Poignée de l'appareil photo

# E-M10

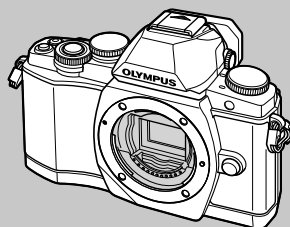

\*1 Tous objectifs ne peuvent pas être utilisés avec l'adaptateur. Pour des détails, référez-vous au site Web officiel Olympus. Veuillez également noter que la fabrication des objectifs au système OM a été interrompue.

\*2 Pour connaître les objectifs compatibles, veuillez consulter le site Web officiel Olympus.

 : Produits compatibles E-M10

 : Produits disponibles dans le commerce

Pour obtenir les informations les plus récentes, veuillez visiter le site Web d'Olympus.

## Objectif



M.ZUIKO DIGITAL ED 12mm f2.0  
M.ZUIKO DIGITAL 17mm f1.8  
M.ZUIKO DIGITAL 17mm f2.8  
M.ZUIKO DIGITAL 25mm f2.8  
M.ZUIKO DIGITAL 45mm f1.8  
M.ZUIKO DIGITAL ED 60mm f2.8 Macro  
M.ZUIKO DIGITAL ED 75mm f1.8  
M.ZUIKO DIGITAL ED 9-18mm f4.0-5.6  
M.ZUIKO DIGITAL ED 12-40mm f2.8 PRO  
M.ZUIKO DIGITAL ED 12-50mm f3.5-6.3 EZ  
M.ZUIKO DIGITAL ED 14-42mm f3.5-6.3 EZ  
M.ZUIKO DIGITAL 14-42mm f3.5-5.6 II R  
M.ZUIKO DIGITAL ED 14-150mm f4.0-5.6  
M.ZUIKO DIGITAL ED 40-150mm f4.0-5.6 R  
M.ZUIKO DIGITAL 75-300mm f4.8-6.7 II

## Convertisseur d'objectif\*2

**FCON-P01**  
Fisheye

**WCON-P01**  
Grand angle

**MCON-P01**  
Macro

**MCON-P02**  
Macro



**MMF-2/MMF-3\*1**  
Adaptateur Four  
Thirds



**Objectifs au système Four  
Thirds**



**MF-2\*1**  
Adaptateur 2 de l'OM

**Objectifs au système  
OM**

## Flash

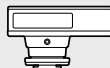

**FL-14**  
Flash Électronique



**FL-600R**  
Flash Électronique



**FL-300R**  
Flash Électronique

**SRF-11** Ensemble flash annulaire



**RF-11\*2**  
Flash annulaire

**STF-22** Ensemble flash jumeau



**FC-1** Contrôleur de flash en gros plan



**TF-22\*2**  
Flash jumeau

\*3 Utilisez la carte Eye-Fi conformément aux lois et réglementations du pays où l'appareil photo est utilisé.

## Informations et conseils de prise de vue

### L'appareil photo ne s'allume pas quand une batterie est chargée

#### La batterie n'est pas totalement chargée

- Chargez la batterie avec le chargeur.

#### La batterie est temporairement inutilisable en raison du froid

- Les performances de la batterie se dégradent aux basses températures. Retirez la batterie et réchauffez-la, en la mettant dans votre poche quelques temps.

### Aucune photo n'est prise lorsque le déclencheur est enfoncé

#### L'appareil photo s'est éteint automatiquement

- L'appareil photo entre automatiquement en mode de veille pour limiter l'usure de la batterie si aucune opération n'est effectuée pendant une période donnée.  [Veille] (P. 92)  
Si aucune opération n'est effectuée pendant une période donnée (4 heures) après que l'appareil photo entre en mode de veille, l'appareil photo s'éteint automatiquement.

#### Le flash n'a pas fini d'être rechargé

- Sur l'écran, le symbole  clignote lors de la recharge. Attendez que le symbole cesse de clignoter, puis appuyez sur le déclencheur.

#### Incapacité à faire la mise au point

- L'appareil photo ne peut pas se concentrer sur les sujets qui sont trop proches de l'appareil photo ou qui ne sont pas adaptés à la mise au point automatique (le symbole de mise au point correcte clignotera dans le moniteur). Augmentez la distance au sujet ou focalisez sur un objet contrasté à la même distance de l'appareil photo que votre sujet principal, préparez la vue, et prenez la photo.

#### Sujets difficiles à mettre au point

Il peut être difficile de faire la mise au point automatiquement dans les situations suivantes.

Le symbole de mise au point correcte clignote. Ces sujets ne sont pas au point.



Sujet insuffisamment contrasté

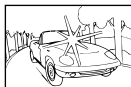

Lumière extrêmement lumineuse au centre de l'image

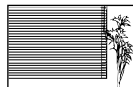

Sujet ne contenant pas de lignes verticales

Le symbole de mise au point correcte s'allume mais la mise au point du sujet n'est pas faite.



Sujets placés à des distances différentes

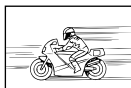

Sujet se déplaçant rapidement



Sujet à l'extérieur de la zone AF

## La fonction de réduction du bruit est activée

- Lors de la prise de vue de scènes de nuit, les vitesses d'obturation sont plus lentes et des parasites ont tendance à apparaître sur les images. L'appareil photo active la fonction de réduction du bruit après la prise de vue à une vitesse d'obturation lente. La prise de vue n'est pas permise pendant l'activation de la fonction. Vous pouvez régler [Réduc Bruit] sur [Off].

 [Réduc Bruit] (P. 92)

## Le nombre de cibles AF est réduit

Le nombre et la taille des cibles AF dépendent des réglages de groupe cible et de l'option sélectionnée pour [Téléconvertisseur Num] et [Choix Cadrage].

## La date et l'heure n'ont pas été réglées

### L'appareil utilise les réglages en vigueur au moment de l'achat

- La date et l'heure ne sont pas réglées au moment de l'achat. Réglez la date et l'heure avant d'utiliser l'appareil photo.  "Réglage de la date et de l'heure" (P. 16)

### La batterie a été retirée de l'appareil photo

- Les réglages de date et d'heure reprendront les réglages d'usine par défaut si l'appareil photo est laissé sans batterie durant environ 1 jour. Les réglages seront perdus plus rapidement si la batterie a été introduite dans l'appareil puis retirée peu de temps après. Avant de prendre des photos importantes, vérifiez que les réglages de la date et de l'heure sont corrects.

## Les fonctions définies reprennent leurs réglages d'usine par défaut

Lorsque vous tournez la molette de mode ou que vous éteignez l'appareil dans un mode de prise de vue autre que **P**, **A**, **S** ou **M**, les fonctions dont les réglages ont été modifiés reprennent leurs réglages d'usine par défaut.

## L'image prise apparaît blanchâtre

Ceci peut survenir quand la photo est prise dans des conditions de contre-jour ou de demi contre-jour. Ceci est causé par un phénomène appelé lueur ou fantôme. Autant que possible, envisagez une composition de façon à ce qu'aucune source de lumière puissante ne soit prise sur la photo. La lueur peut survenir même lorsqu'il n'y a pas de source de lumière dans la photo. Utilisez un pare-soleil pour protéger l'objectif de la source de lumière. Si le pare-soleil n'a pas d'effet, utilisez votre main pour protéger l'objectif de la lumière.

 "Objectifs interchangeables" (P. 121)

## Un ou plusieurs points lumineux inconnus apparaissent sur le sujet dans la photo prise

Cela peut être dû à des pixels pris sur le système à transfert de charge. Effectuez un [Pixel Mapping].











Si le problème persiste, recommencez le cadrage des pixels à plusieurs reprises.  "Pixel Mapping - Vérification des fonctions de traitement des images" (P. 137)



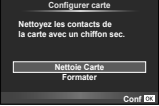





## Fonctions qui ne peuvent pas être sélectionnées dans les menus

Certains éléments peuvent ne pas être sélectionnables dans les menus pendant l'utilisation du pavé directionnel.

- Éléments qui ne peuvent pas être réglés avec le mode de prise de vue actuel.
- Éléments qui ne peuvent pas être réglés parce qu'un élément a déjà été réglé : Combinaison de  et [Réduc Bruit], etc.

## Codes d'erreurs

Indications sur l'écran	Cause possible	Solution
 Pas De Carte	Aucune carte n'a été insérée ou vous avez inséré une carte qui n'est pas reconnue.	Insérez une carte ou insérez une carte différente.
 Erreur carte	Il y a un problème avec la carte.	Insérez la carte de nouveau. Si le problème persiste, formatez la carte. Si la carte ne peut pas être formatée, elle ne peut pas être utilisée.
 Ecrit Protégée	Il est impossible d'écrire sur la carte.	Le commutateur de protection d'écriture de la carte est réglé sur la position "LOCK". Libérez le commutateur. (P. 119)
 Carte pleine	<ul style="list-style-type: none"> <li>La carte est pleine. Vous ne pouvez plus prendre de photo ni y enregistrer d'autres informations comme une réservation d'impression.</li> <li>Il n'y a pas de place sur la carte et la réservation d'impression ou les nouvelles images ne peuvent pas être enregistrées.</li> </ul>	Remplacez la carte ou supprimez les photos inutiles. Avant de les effacer, téléchargez les images importantes sur un ordinateur.
	Impossible de lire la carte. Il est possible que la carte ne soit pas formatée.	<ul style="list-style-type: none"> <li>Sélectionnez [Nettoie Carte], appuyez sur  et mettez l'appareil photo hors tension. Retirez la carte et essuyez la surface métallique à l'aide d'un chiffon doux et sec.</li> <li>Sélectionnez [Formater] ▶ [Oui], puis appuyez sur  pour formater la carte. Le formatage de la carte efface toutes les données sur celle-ci.</li> </ul>
 Pas Image	Il n'y a aucune image sur la carte.	La carte ne contient aucune image. Enregistrez et affichez les images.
 Erreur D'Image	L'image sélectionnée ne peut pas être affichée à cause d'un problème avec cette image. Ou l'image ne peut pas être utilisée pour l'affichage sur cet appareil.	Utilisez un logiciel de traitement d'image pour visualiser l'image sur un ordinateur. Si ce n'est pas possible, le fichier image est endommagé.
 L'image Ne Peut Être Éditée	Cet appareil photo ne permet pas de modifier des photos prises avec d'autres appareils.	Utilisez un logiciel de traitement d'image pour modifier la photo.

Indications sur l'écran	Cause possible	Solution
 °C/°F	La température interne de l'appareil photo a augmenté à cause de la prise de vue en série.	Mettez l'appareil photo hors tension et laissez la température interne diminuer.
 Température interne trop élevée. Svp attendez avant d'utiliser l'appareil.		Patiencez quelques instants pour que l'appareil photo s'arrête automatiquement. Laissez la température interne de l'appareil photo diminuer avant d'effectuer d'autres opérations.
 Batterie Vide	La batterie est complètement déchargée.	Rechargez la batterie.
 Non Connecté	L'appareil photo n'est pas correctement connecté à un ordinateur, à une imprimante, à un affichage HDMI ou à un autre dispositif.	Reconnectez l'appareil photo.
 Pas de Papier	Il n'y a pas de papier dans l'imprimante.	Placez du papier dans l'imprimante.
 Pas D'Encre	Il n'y a plus d'encre dans l'imprimante.	Remplacez la cartouche d'encre de l'imprimante.
 Bourrage	Il s'est produit un bourrage papier.	Retirez le papier qui est bloqué.
Nouveaux Réglages	Le bac d'alimentation de l'imprimante a été retiré ou l'imprimante a été manipulée pendant que des réglages étaient faits sur l'appareil photo.	Ne manipulez pas l'imprimante lorsque vous faites des réglages sur l'appareil photo.
 Erreur Impr	Un problème est survenu avec l'imprimante et/ou l'appareil.	Éteignez l'appareil photo et l'imprimante. Vérifiez l'imprimante et remédiez à tous les problèmes avant de remettre en marche.
 Impression Impossible	Des photos enregistrées sur d'autres appareils photo peuvent ne pas être imprimées avec cet appareil photo.	Utilisez un ordinateur personnel pour imprimer.
L'objectif est verrouillé. Veuillez déverrouiller l'objectif.	L'objectif rétractable reste rétracté.	Déployez l'objectif. (P. 14)
Merci de vérifier les conditions d'utilisation de l'objectif.	Une anomalie s'est produite entre l'appareil photo et l'objectif.	Éteignez l'appareil photo, vérifiez le raccordement avec l'objectif et rallumez-le.

## Nettoyage et rangement de l'appareil photo

### Nettoyage de l'appareil photo

Éteignez l'appareil photo et retirez la batterie avant de nettoyer l'appareil.

#### Extérieur :

- Essuyez délicatement avec un chiffon doux. Si l'appareil est très sale, trempez le chiffon dans de l'eau légèrement savonneuse et essorez-le. Essuyez l'appareil photo avec le chiffon humide puis séchez-le avec un chiffon sec. Si vous avez utilisé l'appareil à la plage, utilisez un chiffon trempé dans de l'eau douce et essorez-le bien.

#### Écran :

- Essuyez délicatement avec un chiffon doux.

#### Objectif :

- Soufflez la poussière hors de l'objectif à l'aide d'une soufflette disponible dans le commerce. Pour l'objectif, essuyez délicatement avec du papier nettoyant pour objectif.

### Rangement

- Si vous n'utilisez pas l'appareil photo pendant une période prolongée, retirez la batterie et la carte. Rangez l'appareil photo dans un endroit frais, sec et bien aéré.
- Insérez régulièrement la batterie et vérifiez le fonctionnement de l'appareil photo.
- Enlevez la poussière et les autres corps étrangers du corps et du cache arrière avant de les attacher.
- Montez le bouchon avant de l'appareil photo pour empêcher l'entrée de poussière dans l'appareil quand aucun objectif n'est fixé. Assurez-vous de remplacer les caches d'objectif avant et arrière avant de retirer l'objectif.
- Nettoyez l'appareil photo après toute utilisation.
- Ne stockez pas avec de l'insectifuge.

### Nettoyage et contrôle du système à transfert de charge

Cet appareil dispose d'une fonction de protection anti-poussière pour empêcher la poussière d'aller sur le système à transfert de charge et retire toute poussière ou saleté de la surface du système à transfert de charge par vibrations ultrasonores. La fonction anti-poussière fonctionne lorsque l'appareil photo est mis en marche. La protection anti-poussière fonctionne en même temps que la fonction pixel mapping, vérifiant ainsi le système à transfert de charge et le circuit de traitement d'image. La fonction de protection anti-poussière étant activée à chaque mise sous tension de l'appareil photo, l'appareil doit être tenu droit pour permettre à la fonction de protection anti-poussière d'être efficace.





#### Précautions

- N'utilisez pas de solvants puissants tels que le benzène ou l'alcool, ni de chiffons traités chimiquement.
- Évitez de ranger l'appareil dans des endroits où des produits chimiques sont manipulés, pour protéger l'appareil de la corrosion.
- Des moisissures risquent de se former sur la surface de l'objectif s'il n'est pas nettoyé.
- Vérifiez chaque pièce de l'appareil avant de l'utiliser s'il n'a pas été utilisé pendant une longue période. Avant de prendre des photos importantes, assurez-vous de faire une prise de vue d'essai et vérifiez que l'appareil fonctionne correctement.



## Pixel Mapping - Vérification des fonctions de traitement des images

La fonction de cadrage des pixels permet à l'appareil de vérifier et de régler le système à transfert de charge et les fonctions de traitement d'image. Après l'utilisation de l'écran ou une prise de vue en série, attendez au moins une minute avant d'utiliser cette fonction pour lui permettre de fonctionner correctement.

- 1 Sélectionnez [Pixel Mapping] dans l'onglet , Menu Personnalisé (P. 97) .
  - 2 Appuyez sur , puis appuyez sur .
- La barre [Occupé] est affichée pendant le cadrage des pixels. Lorsque le cadrage des pixels est terminé, le menu réapparaît.

### Précautions

- Si vous coupez par inadvertance l'alimentation de l'appareil photo pendant le cadrage des pixels, recommencez à partir de l'étape 1.









## Liste des menus

\*1 : Peut être ajouté à [Mon Réglage].

\*2 : Le réglage par défaut peut être restauré en sélectionnant [Complet] pour [Réinitial].

\*3 : Le réglage par défaut peut être restauré en sélectionnant [Basique] pour [Réinitial].

### Menu de prise de vue

Onglet	Fonction	Par défaut	*1	*2	*3						
	Configurer carte	—				75					
	Réinit/Mon Réglage	—		✓		76					
	Mode Image	 Natural	✓	✓	✓	62					
		Format Photo	 N	✓	✓	✓	67				
		Vidéo	MOV FullHD25P								
	Choix Cadrage	4:3	✓	✓	✓	54					
Téléconvertisseur Num	Off	✓	✓	✓	84						
			✓	✓	✓	65					
	Stabilisateur	Format Photo	S-IS AUTO	✓	✓	✓	60				
		Vidéo	M-IS On	✓	✓	✓					
	Bracketing		Off	✓	✓	✓	79				
		AE BKT	3F 1.0EV								
		WB BKT	A-B				—	✓	✓	✓	80
			G-M								
		FL BKT	—				80				
		ISO BKT	—				80				
	ART BKT	—	80								
	HDR	Off	✓	✓	✓	81					
	Multi Exposition	Nbre d'images	Off		✓	✓	82				
		Gain Auto	Off								
		Superposition	Off								
	Réglage laps du temps		Off				83				
Nbre d'images		99									
Début délai d'attente		00:00:01									
Temps d'intervalle		00:00:01									
Temps enregistré vidéo		Off									
Mode RC 	Off	✓	✓	✓	125						

## ▶ Menu Lecture

Onglet	Fonction		Par défaut	*1	*2	*3	
▶		Démarrer	—				59
		BGM	Joy		✓	✓	
		Diapositive	Tous		✓	✓	
		Interval Diaporama	3 sec		✓		
		Interval Vidéo	Court		✓		
			On		✓	✓	85
Edit	Sélection image	Editer RAW	—				85
		Edit JPEG	—				86
			—				87
		Superposition Im.	—				87
Impression			—				116
Annuler protection			—				87
Connexion à un smartphone			—				107

## Ÿ Menu Installation

Onglet	Fonction		Par défaut	*1	*2	*3		
Ÿ			—				16	
	*		—				88	
			±0,  ±0, Natural		✓		88	
	Visual Image		0,5 sec		✓	✓	88	
	Réglages Wi-Fi	Régl. connexion Wi-Fi	Privée			✓		107
		Mot de passe privé	—					
		Réinitialiser partage ordres	—					
		Réinitialiser réglages Wi-Fi	—					
	Menu Ecran		On		✓		88	
	Firmware		—				88	

\* Les réglages varient selon la région d'achat de l'appareil photo.

## Menu Personnalisé

Onglet	Fonction		Par défaut		*1	*2	*3		
☰	AF/MF	Format Photo	S-AF		✓	✓	✓	89	
		Vidéo	C-AF						
	AF temps réel		Off		✓	✓	✓		
	AEL/AFL		S-AF	mode1	✓	✓	✓		
			C-AF	mode2					
			MF	mode1					
	Réinit. Objectif		On			✓	✓		
	Prise vue BULB/TIME		On			✓	✓		
	Sens de la bague MF		C		✓	✓	✓		
	Assist MF		Gros Plan	Off		✓	✓		
			Intensification	Off		✓	✓		
	[•••] Réglage Initial				✓	✓	✓		
	Lumière AF		On		✓	✓	✓		
	☉ Priorité Visage				✓	✓			
	Collimateur AF		On			✓	✓		
☰	Touche Dial								
	Touche Fonction	Fonction	AEL/AFL		✓	✓			
		Fonction	Multi fonction						
		Fonction	☉REC						
		Fonction	⚡*						
		Fonction	/☉*						
		Fonction	[•••]						
		Fonction	AF Stop						
	Fonction molette/pavé	P			✓	✓			
		A	FNo./						
		S	Obturbateur/						
		M	Obturbateur/FNo.						
		Menu	△ ▽ / < ▷						
			Avant/Après						
	Sens molette/pavé		Exposition	Molette1	✓	✓			
Ps			Molette1						
Fonction mode cadran		Off			✓				
☰	Relecture/								
	Priorité S		Off		✓	✓	✓		
	Priorité C		On		✓	✓	✓		
	L im/s		3,5 fps		✓	✓	✓		
	H im/s		8 fps		✓	✓	✓		
	+ IS Off		On			✓			
	Régl. mi-course IS		On			✓			
	Priorité I.S. objectif		Off		✓	✓	✓		
	Temps de latence		Normal			✓			

\* Lorsque [ Fonction] est réglé sur [Fonct. directe]

Onglet	Fonction	Par défaut	*1	*2	*3			
		Ecran/■)/PC					91	
		HDMI	Sortie HDMI	1080i		✓		
	Control HDMI		Off		✓			
	Sortie Vidéo		—					
		Réglage	iAUTO	Live Guide		✓		
			P/A/S/M	Commande direct		✓		
			ART	Menu Art		✓		
			SCN	Menu de scène		✓		
		/Info Réglage	Info	Image Seul, Général	✓	✓		✓
			LV-Info	Image Seul, , Jauge de niveau	✓	✓		
			Réglage	25. Calendrier	✓	✓		
	Affichage Grille		Off		✓	✓		
	Personnaliser Mode Image		Tout activé		✓	✓		
	Réglage Histogramme	Haute Lumière	255			✓		
		Ombre	0					
	Mode Guide		On			✓		
	Extend. LV		Off	✓	✓	✓		
	Taux compression		Normal	✓	✓	✓		
	Priorité Live View Art		mode1			✓		
	Réduct clignotement		Auto			✓		
	Mode macro Live View		mode2			✓		
	Régl. intensification		Blanc	✓	✓			
	LCD Retroéclairé		Hold	✓	✓	✓		
	Veille		1 min	✓	✓	✓		
	Arrêt automatique		4h	✓	✓	✓		
			On	✓	✓	✓		
	Mode USB		Auto			✓		✓
	Réglages de la multifonction		Créateur couleur,  ISO/ WB, Gros Plan, Choix Cadrage		✓			
						92		

Onglet	Fonction		Par défaut	*1	*2	*3	
		Expo//ISO					
		Étape EV	1/3EV	✓	✓	✓	92
		Réduc Bruit	Auto	✓	✓	✓	
		Filtre Bruit	Standard	✓	✓	✓	
		ISO	Auto	✓	✓	✓	
		Étape ISO	1/3EV	✓	✓	✓	
		Régl. ISO Auto	Valeur maximale : 1600 Défaut : 200	✓	✓	✓	93
		ISO Auto	P/A/S	✓	✓		
		Mesure		✓	✓	✓	
		Lecture AEL	Auto	✓	✓	✓	
		Timer BULB/TIME	8 min	✓	✓	✓	
		Écran BULB/TIME	-7	✓	✓		
		Live BULB	Off	✓	✓		
		Live TIME	0,5 sec	✓	✓		
		Anti-Vibration	Off	✓	✓	✓	
Réglages Composite	1 sec	✓	✓				
	Flash Custom/						
	Flash sync X	1/250	✓	✓	✓	93	
	Flash lent	1/60	✓	✓	✓		
	+	Off	✓	✓	✓		
	←-/Couleur/WB						
	Réglage	←-1  F, ←-2  N, ←-3  M, ←-4  S N	✓	✓	✓	94	
Taille Image	Middle	3200×2400	✓	✓	✓		
	Small	1280×960					
Comp. Vignetage	Off		✓	✓	✓		
WB	Auto	A : 0, G : 0	✓	✓	✓		
Tout	Réglage	—	✓	✓			
	Réinitial	—		✓			
AUTO	Couleur chaude	On	✓	✓	✓		
+WB	WB AUTO		✓	✓	✓		
	Espace couleur	sRGB	✓	✓	✓		
	Efface Enreg						
	Effac. Rapide	Off	✓	✓	✓	95	
	Effac. RAW+JPEG	RAW+JPEG	✓	✓	✓		
	Nom Fichier	Réinitial	✓	✓			
	Modifier nom fichier	Éteint	✓	✓			
	Priorité Réglage	Non	✓	✓	✓		
	Réglage DPI	350 ppp	✓	✓			
Réglages Copyright	Info. Copyright	Off		✓			
	Nom Auteur	—					
	Nom Copyright	—					

Onglet	Fonction	Par défaut	*1	*2	*3		
	Vidéo						
		Mode	P		✓		96
		Vidéo	On	✓	✓	✓	
		Effet vidéo	On		✓		
		Réduct. bruit parasite	Off		✓		
		Niv. Enregistrement	±0		✓		
		Mode Vidéo+Photo	mode1		✓		
	VisEUR électronique intégré						
		VisEUR électronique	Mode 3		✓		96
		Info Réglage	Jauge de niveau, Informations de base		✓		
		Affichage Grille	Off	✓	✓	✓	
		Bascule viseur/écran	On		✓		
	Réglage EVF	Luminosité auto EVF	On		✓		
		Niveau mi-course	On		✓		
	Fonction						
		Pixel Mapping	—				97
	Réglage exposition	  	±0	✓	✓		
		Niveau Batterie	±0		✓		
	Ajuste Réglage	—		✓			
	Réglages écran tactile	On		✓			
	Eye-Fi	On		✓			
Vitesse zoom électronique	Format Photo Vidéo	Normal Normal		✓			

## Spécifications

### ■ Appareil photo

<b>Type de produit</b>	
Type de produit	Appareil photo numérique avec micro système d'objectifs interchangeables qui répond à la norme Micro Four Thirds Standard
Objectif	Objectif système M. Zuiko Digital, Micro Four Thirds
Monture d'objectif	Monture Micro Four Thirds
Longueur focale équivalente à un appareil à film 35 mm	Environ deux fois la longueur focale de l'objectif
<b>Capteur d'image</b>	
Type de produit	Capteur Live MOS 4/3"
Nombre total de pixels	Environ 17 200 000 pixels
Nombre de pixels efficaces	Environ 16 050 000 pixels
Taille de l'écran	17,3 mm (H) × 13,0 mm (V)
Format d'affichage	1,33 (4:3)
<b>Viseur</b>	
Type	Viseur électronique à détection oculaire
Nombre de pixels	1 440 000 points
Agrandissement	100%
Anneau oculaire	Environ 20,0 mm (-1 m <sup>-1</sup> )
<b>Vue en direct</b>	
Capteur	Utilise un Capteur Live MOS
Champ de vue	100%
<b>Écran</b>	
Type de produit	LCD couleur TFT 3,0", Vari-angle, écran tactile
Nombre total de pixels	Environ 1 040 000 points (format d'affichage 3:2)
<b>Obturateur</b>	
Type de produit	Obturateur informatisé à plan de focale
Obturateur	1/4000 à 60 sec., photographie longue exposition, photographie Time
<b>Mise au point automatique</b>	
Type de produit	AF imageur haute vitesse
Points de mise au point	81 points
Sélection du point de mise au point	Automatique, Optionnelle
<b>Commande d'exposition</b>	
Système de mesure	Mesure TTL (mesure par imageur) Mesure ESP numérique/Mesure moyenne centrale pondérée/Mesure ponctuelle
Plage de mesure	EV 0 à 20 (équivalent à M.ZUIKO DIGITAL 17mm f2.8, ISO100)
Modes de prise de vue	<b>AUTO</b> : iAUTO/ <b>P</b> : AE programmé (décalage de programme possible)/ <b>A</b> : AE priorité ouverture/ <b>S</b> : AE priorité vitesse/ <b>M</b> : Manuel/ <b>II</b> : PHOTO STORY/ <b>ART</b> : Filtre artistique/ <b>SCN</b> : Scène/ <b>Q</b> : Vidéo
Sensibilité ISO	LOW, 200 - 25600 (pas de 1/3, 1 EV)
Compensation d'exposition	±5EV (pas de 1/3, 1/2, 1 EV)
<b>Balance des blancs</b>	
Type de produit	Capteur d'image
Réglage de mode	Auto/Balance des blancs de présélection (7 réglages)/Balance des blancs personnalisée/Balance des blancs de référence rapide



<b>Enregistrement</b>	
Mémoire	SD, SDHC, SDXC et Eye-Fi Compatible UHS-I
Système d'enregistrement	Enregistrement numérique, JPEG (conformément à la norme Design Rule for Camera File System (DCF)), Données RAW, Format MP
Normes en vigueur	Exif 2,3, Digital Print Order Format (DPOF), PRINT Image Matching III, PictBridge
Son avec les images fixes	Format Wave
Vidéo	MPEG-4 AVC/H.264 / Motion JPEG
Audio	Stéréo, PCM 48kHz
<b>Affichage</b>	
Mode d'affichage	Affichage d'une seule image/Affichage en gros plan/Affichage d'index/ Affichage de calendrier
<b>Drive</b>	
Mode Drive	Prise d'une seule vue/Prise de vue en série/Retardateur
Prise de vue en série	8 i/s maximum (  )
Retardateur	Durée de fonctionnement : 12 sec./2 sec./Personnalisée
Fonction d'économie d'énergie	Passage au mode de veille : 1 minute, Mise hors tension : 4 heures (Cette fonction peut être personnalisée.)
<b>Flash</b>	
Numéro du guide	5,8 (ISO100•m) (8,2 (ISO200•m))
Angle de déclenchement	Couvre un angle de vue d'un objectif 14 mm (28 mm au format 35 mm)
Valeur de l'intensité du flash	TTL-AUTO (Mode flash préliminaire TTL)/MANUAL
Vitesse de synchronisation	1/250 s ou plus lente
<b>LAN sans fil</b>	
Norme compatible	IEEE 802.11b/g/n
<b>Connecteur externe</b>	
Connecteur multiple (connecteur USB, connecteur AV)/connecteur micro HDMI (type D)	
<b>Source d'alimentation</b>	
Batterie	Batterie au Li-ion ×1
<b>Dimensions/poids</b>	
Dimensions	119,1 mm (L) × 82,3 mm (H) × 45,9 mm (P) (parties saillantes non comprises)
Poids	Env. 396 g (y compris batterie et carte mémoire)
<b>Environnement de fonctionnement</b>	
Température	0 °C - 40 °C (fonctionnement)/-20 °C - 60 °C (rangement)
Humidité	30 % - 90 % (fonctionnement)/10 % - 90 % (rangement)

HDMI, le logo HDMI et High-Definition Multimedia Interface sont des marques commerciales ou des marques déposées de HDMI Licensing LLC.

**HDMI**™  
HIGH-DEFINITION MULTIMEDIA INTERFACE

13

Informations

### ■ Batterie au lithium-ion

N° MODÈLE	BLS-5
Type de produit	Batterie rechargeable au lithium-ion
Tension nominale	7,2 V CC
Puissance nominale	1 150 mAh
Nombre de charges et de décharges	Env. 500 cycles (varie en fonction des conditions d'utilisation)
Température ambiante	0 °C - 40 °C (recharge)
Dimensions	Env. 35,5 mm (L) × 12,8 mm (H) × 55 mm (P)
Poids	Env. 44 g

### ■ Chargeur au lithium-ion

N° MODÈLE	BCS-5
Entrée nominale	100 V - 240 V CA (50/60 Hz)
Sortie nominale	8,35 V CC, 400 mA
Durée de charge	Env. 3 heures 30 minutes (température ambiante)
Température ambiante	0 °C à 40 °C (fonctionnement)/-20 °C à 60 °C (stockage)
Dimensions	Env. 62 mm (L) × 38 mm (H) × 83 mm (P)
Poids (sans le câble d'alimentation secteur)	Env. 70 g

- Le câble d'alimentation fourni avec ce dispositif sert uniquement à ce dispositif et ne devrait pas être utilisé avec d'autres dispositifs. Ne pas utiliser les câbles d'autres dispositifs avec ce dispositif.

LES CARACTÉRISTIQUES PEUVENT ÊTRE MODIFIÉES SANS PRÉAVIS NI OBLIGATION DE LA PART DU FABRICANT.

## PRÉCAUTIONS DE SÉCURITÉ



**ATTENTION**  
RISQUE DE DÉCHARGE  
NE PAS OUVRIR



ATTENTION : POUR RÉDUIRE LE RISQUE DE DÉCHARGE ÉLECTRIQUE, NE RETIRER NI LA PARTIE ANTÉRIEURE NI POSTÉRIEURE DU BOÎTIER. AUCUNE PIÈCE À L'INTÉRIEUR NE PEUT ÊTRE RÉPARÉE PAR L'UTILISATEUR. SE RÉFÉRER À DU PERSONNEL DE DÉPANNAGE QUALIFIÉ POUR UNE RÉPARATION.



Le point d'exclamation à l'intérieur d'un triangle vous alerte sur certains points importants concernant le maniement et l'entretien de l'appareil figurant dans la documentation fournie avec le produit.



DANGER

Si le produit est utilisé sans respecter les informations données sous ce symbole, des blessures graves, voire mortelles pourraient en résulter.



AVERTISSEMENT

Si le produit est utilisé sans respecter les informations données sous ce symbole, des blessures voire la mort pourraient en résulter.



ATTENTION

Si le produit est utilisé sans observer les informations données sous ce symbole, des blessures, des dommages à l'appareil ou des pertes de données pourraient en résulter.

**AVERTISSEMENT !**

POUR ÉVITER LES RISQUES D'INCENDIE OU DE DÉCHARGE ÉLECTRIQUE, NE JAMAIS DÉMONTER, EXPOSER CE PRODUIT À L'EAU NI LE FAIRE FONCTIONNER DANS UN ENVIRONNEMENT TRÈS HUMIDE.

## Précautions générales

**Lire toutes les instructions** — Avant d'utiliser l'appareil, lire toutes les instructions de fonctionnement. Sauvegarder tous les manuels et la documentation pour s'y référer ultérieurement.

**Nettoyage** — Toujours débrancher ce produit de la prise de courant avant nettoyage. N'utiliser qu'un chiffon humide pour le nettoyage. Ne jamais utiliser de produits de nettoyage liquides ou aérosols, ni de solvants organiques pour nettoyer ce produit.

**Accessoires** — Pour votre sécurité, et pour éviter d'endommager le produit, n'utiliser que des accessoires recommandés par Olympus.

**Eau et humidité** — Pour les précautions sur des produits avec une conception imperméable, lire les sections imperméabilisation.

**Emplacement** — Pour éviter d'endommager l'appareil, monter le produit solidement sur un trépied ou un sabot stable.

**Alimentation** — Ne raccorder ce produit qu'à la source d'alimentation décrite sur l'étiquette du produit.

**Entrée d'objets** — Pour éviter des blessures, ne jamais introduire d'objet métallique dans le produit.

**Chaleur** — Ne jamais utiliser ni ranger ce produit près d'une source de chaleur telle qu'un radiateur, un accumulateur de chaleur, ou tout type d'appareil qui génère de la chaleur, comprenant les amplificateurs.

## Précautions de manipulation du produit

### ⚠ AVERTISSEMENT

- **Ne pas utiliser l'appareil à proximité de gaz inflammables ou explosifs.**
- **Ne pas utiliser le flash ou la LED de très près sur des personnes (bébés, jeunes enfants, etc.).**

Vous devez être au moins à 1 m des visages de vos sujets. Déclencher le flash trop près des yeux du sujet pourrait causer une perte momentanée de la vision.

- **Maintenez les jeunes enfants, les bébés et les animaux domestiques éloignés de l'appareil photo.**

Toujours utiliser et ranger l'appareil hors de la portée des jeunes enfants et des bébés pour empêcher les situations dangereuses suivantes qui pourraient causer des blessures graves :

- S'enrouler dans la courroie de l'appareil, causant la strangulation.
- Avaler accidentellement la batterie, des cartes ou d'autres petites pièces.
- Déclencher accidentellement le flash dans leurs yeux ou ceux d'un autre enfant.
- Se blesser accidentellement par des parties en mouvement de l'appareil.
- **Ne pas regarder le soleil ni de la lumière puissante avec l'appareil.**
- **Ne pas utiliser ni ranger l'appareil dans des endroits poussiéreux ou humides.**
- **Ne pas couvrir le flash avec une main pendant le déclenchement.**

### ATTENTION

- **Arrêter immédiatement d'utiliser l'appareil si vous remarquez une odeur, un bruit anormal ou de la fumée provenant de l'appareil.**

Ne jamais retirer les batteries les mains nues, ce qui pourrait vous brûler les mains.

- **Ne jamais manipuler l'appareil avec des mains mouillées.**
- **Ne pas laisser l'appareil dans des endroits où il pourrait être soumis à des températures très élevées.**  
Ceci pourrait causer une détérioration de certaines pièces et, dans certaines circonstances, l'appareil pourrait prendre feu.

- **Manipuler l'appareil soigneusement afin d'éviter une brûlure à basse température.**

Lorsque l'appareil contient des parties métalliques, une surchauffe peut déboucher sur une brûlure à basse température. Faire attention aux points suivants :

- Utilisé pendant une longue durée, l'appareil devient chaud. Si vous tenez l'appareil dans ces conditions, une brûlure à basse température risque de se produire.
- Dans des endroits sujets à des températures très froides, la température du corps de l'appareil peut être plus basse que la température ambiante. Si possible, mettre des gants en tenant l'appareil à des températures basses.
- **Faire attention avec la courroie.**  
Faire attention avec la courroie en portant l'appareil. Elle peut facilement s'accrocher à des objets sur le passage et causer des dommages sérieux.

## Précautions pour la manipulation de la batterie

Veillez suivre ces consignes importantes pour éviter le coulage du liquide de la batterie, une génération de chaleur, des brûlures, une explosion, ou de causer des décharges électriques ou brûlures.

### DANGER

- Cet appareil photo utilise une batterie lithium-ion spécifiée par Olympus. Chargez la batterie à l'aide du chargeur spécifié. N'utilisez aucun autre chargeur.
- Ne faites jamais chauffer les batteries et ne les brûlez jamais.
- Prenez toutes les précautions nécessaires lors du transport ou du stockage des batteries pour éviter le contact avec des objets métalliques (bijoux, épingles, trombones etc.).
- Ne stockez pas les batteries dans des endroits exposés au soleil, ne les exposez pas à des températures élevées (dans une voiture surchauffée), ne les placez pas à proximité d'une source de chaleur, etc.
- Pour éviter des fuites de la batterie ou éviter d'endommager leurs bornes, suivez attentivement les instructions concernant leur utilisation. Ne tentez jamais de démonter une batterie, de la modifier de quelque façon que ce soit, en la soudant etc.
- Si du liquide de batterie atteint vos yeux, rincez-les immédiatement à l'eau courante claire et froide et consultez un médecin immédiatement.
- Stockez toujours les batteries hors de la portée des petits enfants. Si un enfant avale accidentellement une batterie, consultez immédiatement un médecin.

### AVERTISSEMENT

- Conservez les batteries constamment au sec.
- Pour éviter des fuites, une surchauffe, un incendie ou une explosion, utilisez uniquement les batteries recommandées pour ce produit.
- Insérez la batterie soigneusement comme indiqué dans le mode d'emploi.
- Si les batteries rechargeables n'ont pas été rechargées pendant le temps indiqué, arrêtez la charge et ne les utilisez pas.
- N'utilisez pas une batterie si elle est fissurée ou cassée.
- Si une batterie fuit, se décolore ou se déforme, ou présente un quelconque caractère anormal pendant son fonctionnement, arrêtez d'utiliser l'appareil photo.
- Si du liquide de batterie se répand sur vos vêtements ou votre peau, enlevez le vêtement et lavez immédiatement la zone touchée à l'eau courante froide. Si le fluide vous brûle la peau, consultez immédiatement un médecin.
- Ne soumettez jamais les batteries à des chocs violents ou des vibrations continues.

## **⚠ ATTENTION**

- Avant de l'insérer, inspectez toujours soigneusement la batterie, vérifiez qu'il n'y a pas de fuites, de décoloration, de déformation ou toute autre anomalie.
- La batterie peut chauffer si elle est utilisée de manière prolongée. Pour éviter les brûlures légères, ne la retirez pas immédiatement après l'avoir utilisée.
- Retirez toujours la batterie de l'appareil avant de le ranger pour une longue durée.
- Cet appareil photo utilise une batterie lithium-ion spécifiée par Olympus. N'utilisez pas de batterie d'un autre type. Pour une utilisation correcte en toute sécurité, veuillez lire attentivement le mode d'emploi de la batterie avant de l'utiliser.
- Si les bornes de la batterie deviennent humides ou grasses, un mauvais contact risque de se produire. Essuyez la batterie correctement avec un chiffon sec avant utilisation.
- Chargez toujours une batterie lors d'une première utilisation, ou si elle n'a pas été utilisée pendant une longue période.
- En faisant fonctionner l'appareil photo sur batterie à des températures basses, essayez de maintenir l'appareil photo et la batterie au chaud dans la mesure du possible. La batterie qui s'épuise à basses températures peut se rétablir après l'avoir réchauffée à la température normale.
- Le nombre de photos que vous pouvez prendre peut varier selon les conditions de prise de vue ou la batterie.
- Avant de partir pour un long voyage, en particulier avant de partir à l'étranger, achetez des batteries de rechange. Une batterie recommandée peut être difficile à trouver au cours d'un voyage.
- Si l'appareil photo n'est pas utilisé pendant une période prolongée, le stockez-le dans un endroit frais.
- Veuillez recycler les batteries pour préserver les ressources de notre planète. Quand vous jetez des batteries usées, assurez-vous d'en recouvrir les bornes et toujours respecter la réglementation locale.

## **Précautions à observer pour le chargeur**

### **⚠ DANGER**

- **Évitez que le chargeur ne devienne humide, et ne le touchez pas lorsque vous êtes mouillé ou que vos mains sont humides.**  
Cela pourrait détériorer le chargeur ou provoquer une décharge électrique.
- **N'utilisez pas le chargeur s'il est couvert par du tissu, etc.**  
L'accumulation de chaleur qui en résulterait pourrait entraîner une déformation du châssis, ce qui pourrait provoquer une surchauffe, voire un incendie.

- **N'essayez pas de démonter ou de modifier le chargeur.**

Cela pourrait provoquer une décharge électrique ou d'autres blessures.

- **Pensez à utiliser le chargeur à la tension indiquée.**

L'utilisation du chargeur avec une source d'alimentation dont la tension est différente de celle indiquée, peut entraîner un incendie, détériorer des biens, générer de la chaleur ou de la fumée, voire entraîner une décharge électrique ou des brûlures.

- **Si vous constatez que le chargeur émet de la fumée, de la chaleur, une odeur ou un bruit inhabituel, cessez immédiatement de l'utiliser, débranchez-le de la prise d'alimentation et contactez un distributeur ou un centre d'entretien agréé.**

### **⚠ AVERTISSEMENT**

- **Débranchez toujours le connecteur de la prise secteur en tirant sur celui-ci.**

Débrancher le connecteur en tirant sur le cordon pourrait entraîner un incendie ou une décharge électrique.

### **⚠ ATTENTION**

- **Lorsque vous nettoyez le chargeur, débranchez-le toujours de la prise secteur.**

Nettoyer le chargeur sans le débrancher pourrait entraîner une décharge électrique ou d'autres blessures.

## **Précautions lors de l'utilisation de la fonction LAN sans fil**

### **⚠ AVERTISSEMENT**

- **Éteignez l'appareil photo dans les hôpitaux et autres lieux abritant un équipement médical.**

Les ondes radio émises par l'appareil photo peuvent nuire à l'équipement médical et entraîner un dysfonctionnement susceptible de provoquer un accident.

- **Éteignez l'appareil photo à bord d'un avion.**

L'utilisation d'appareils sans fil à bord d'un avion peut entraver le fonctionnement sûr de l'avion.

## **Précautions pour l'environnement d'utilisation**

- Pour protéger la technologie de haute précision contenue dans ce produit, ne jamais laisser l'appareil dans les endroits indiqués ci-dessous, que ce soit en utilisation ou pour le rangement :
  - Endroits où les températures et/ou l'humidité sont élevées ou passent par des changements extrêmes. En plein soleil, à la plage, dans des voitures fermées, ou près d'autres sources de chaleur (poêle, radiateur, etc.) ou des humidificateurs.
  - Dans des endroits sablonneux ou poussiéreux.
  - Près de produits inflammables ou explosifs.

- Dans des endroits humides, telle qu'une salle de bain ou sous la pluie. En utilisant des produits avec une conception imperméable, lire également leurs manuels.
- Dans des endroits prédisposés à de fortes vibrations.
- Ne jamais laisser tomber l'appareil ou le soumettre à des chocs violents ou à des vibrations.
- Lorsque l'appareil est monté sur un trépied, ajuster sa position avec la tête du trépied. Ne pas faire tourner l'appareil.
- Ne pas laisser l'appareil pointé directement vers le soleil. Ce qui pourrait entraîner des dommages à l'objectif ou au rideau, une perte de couleur, des images fantômes sur le système à transfert de charge, voire provoquer un incendie.
- Ne pas toucher les contacts électriques de l'appareil et des objectifs interchangeables. Ne pas oublier de fixer le capuchon en retirant l'objectif.
- Avant de ranger l'appareil pour une longue durée, retirer la batterie. Choisir un endroit frais et sec pour le rangement pour prévenir la formation de condensation ou de moisissure dans l'appareil. Après rangement, vérifier le fonctionnement de l'appareil en le mettant en marche et en appuyant sur le déclencheur pour s'assurer qu'il fonctionne normalement.
- L'appareil photo peut présenter un dysfonctionnement s'il est utilisé en présence d'un champ magnétique/électromagnétique, d'ondes radio ou de lignes à haute tension, par exemple à proximité d'un téléviseur, d'un four à micro-ondes, d'une console de jeux vidéos, de haut-parleurs, d'un grand moniteur, d'une tour de télévision/radio ou de pylônes électriques. Le cas échéant, éteignez l'appareil photo, puis rallumez-le avant de continuer à l'utiliser.
- Toujours respecter les restrictions d'environnement de fonctionnement décrites dans le manuel de l'appareil photo.
- Ne pas toucher ou essayer pas directement le système à transfert de charge de l'appareil photo.
- N'exposez pas la partie interne de l'appareil photo à la lumière directe du soleil via l'objectif de l'oculaire. Cela peut altérer ou détériorer le viseur électronique.
- Dans des endroits à basses températures, l'écran peut prendre un certain temps pour s'allumer ou sa couleur risque de changer momentanément.  
Pour utiliser l'appareil dans des endroits extrêmement froids, il est recommandé de le préserver du froid en le maintenant au chaud entre les prises de vues. Un écran montrant des performances médiocres à cause du froid fonctionnera correctement en revenant à des températures normales.
- L'écran est produit avec une technologie de haute précision. Toutefois, des points noirs ou lumineux peuvent apparaître constamment sur l'écran.  
À cause de ses caractéristiques ou selon l'angle sous lequel vous visionnez l'écran, les points peuvent ne pas être uniformes en couleur ni en luminosité. Ce n'est pas un mauvais fonctionnement.

## Objectif

- Ne pas plonger dans l'eau ou asperger avec de l'eau.
- Ne pas faire tomber ou exercer une forte pression sur l'objectif.
- Ne pas tenir par les éléments mobiles de l'objectif.
- Ne pas toucher directement la surface de l'objectif.
- Ne pas toucher directement les points de contact.
- Ne pas soumettre à de brusques changements de température.

## Remarques juridiques et autres

- Olympus décline toute responsabilité ou garantie pour les pertes subies et les bénéfices manqués, de même que pour les créances de tiers en découlant, consécutifs à l'utilisation incorrecte de cet appareil.
- Olympus décline toute responsabilité ou garantie pour les pertes subies et les bénéfices manqués, consécutifs à l'effacement de prises de vues.

## Refus de responsabilité relatif à la garantie

- Olympus décline toutes autres représentations ou garanties, expresses ou implicites, pour ou relatives au contenu de la documentation écrite ou du logiciel et ne pourra en aucun cas être tenu responsable de toute autre garantie implicite de commercialisation ou d'adaptation à des fins particulières ou pour les dommages encourus de quelque nature que ce soit, qu'ils soient indirects, imprévus ou issus d'une autre cause (y compris et sans limitation aux dommages entraînés par la perte de bénéfices financiers, l'interruption de travail et la perte d'informations professionnelles) qui proviendraient d'une utilisation ou de l'impossibilité d'utiliser cette documentation écrite, du logiciel ou du matériel. Certains

## Écran

L'affichage à l'arrière de l'appareil photo est un écran LCD.

- Dans le cas improbable où l'écran se briserait, ne portez pas de cristaux liquides à votre bouche. Rincez immédiatement toute matière se collant à vos mains, pieds ou vêtements.
- Une bande de lumière risque d'apparaître en haut et dans le bas de l'écran, mais cela ne constitue pas un dysfonctionnement.
- Si un sujet est visionné en diagonal dans l'appareil, les bords peuvent apparaître en zigzag sur l'écran. Ce n'est pas un mauvais fonctionnement ; ce sera moins perceptible en mode d'affichage.

pays n'autorisent pas l'exclusion ni la limitation de la responsabilité des dommages indirects ou imprévus, de sorte que les limitations ci-dessus peuvent ne pas vous concerner.

- Olympus se réserve tous droits sur ce manuel.

## Avertissement

Toute reproduction photographique ou usage illicite de matériel protégé par des droits d'auteur peut violer des lois applicables sur les droits d'auteur. Olympus n'assume aucune responsabilité quant à la reproduction photographique illicite, l'usage ou tout autre acte interdit portant atteinte aux droits d'auteur.

## Note relative aux droits d'auteur

Tous droits réservés. Toute reproduction partielle ou intégrale de cette documentation écrite ou du logiciel, par quelque procédé que ce soit ou sous quelque forme que ce soit, électronique ou mécanique, y compris par reproduction photographique ou enregistrement et par l'usage de quelque moyen de stockage et de récupération des informations que ce soit, n'est permise sans autorisation écrite et préalable d'Olympus. Aucune responsabilité ne sera assumée quant à l'utilisation des informations contenues dans la documentation écrite ou du logiciel, ou pour des dommages résultant de l'utilisation des informations contenues ici. Olympus se réserve le droit de modifier les caractéristiques et le contenu de cette publication ou du logiciel sans obligation ni préavis.

## Directives FCC

Cet appareil a fait l'objet de divers essais et il a été reconnu qu'il se conforme aux limites concernant un appareillage numérique de la classe B, correspondant à la partie 15 des règles de la FCC. Ces limites sont conçues pour garantir une protection raisonnable contre des interférences nuisibles dans une installation résidentielle. Cet appareil génère, utilise et peut émettre de l'énergie des fréquences radio et, s'il n'est pas installé et utilisé selon les instructions, peut causer des interférences nuisibles en communications radio. Cependant, il ne peut pas être garanti que des interférences nuisibles ne se produiront pas dans certaines installations particulières. Si cet appareil provoque des interférences avec la réception radio ou télévision, ce qui peut être vérifié en allumant et en éteignant l'appareil, nous conseillons à l'utilisateur d'essayer d'éliminer ces interférences par l'une ou plusieurs des mesures suivantes :

- Réorientez ou déplacez l'antenne réceptrice.
- Augmentez la séparation entre l'équipement et le récepteur.
- Branchez l'équipement à une prise secteur sur un circuit différent de celui auquel le récepteur est branché.

- Contactez le revendeur ou un technicien radio/télévision qualifié pour obtenir de l'aide.
- Seul le câble USB OLYMPUS fourni doit être utilisé pour connecter l'appareil photo aux ordinateurs compatibles USB.

## Avertissement FCC

Les changements ou modifications non expressément approuvés par la partie responsable de la conformité peuvent entraîner la révocation du droit de l'utilisateur de faire fonctionner l'équipement.

Cet émetteur ne doit pas être placé ou utilisé conjointement à une antenne ou un autre émetteur.

Cet équipement est conforme aux limites d'exposition aux rayonnements énoncées pour un environnement non contrôlé et respecte les règles des radioélectriques (RF) de la FCC lignes directrices d'exposition dans le Supplément C à OET65 et d'exposition aux fréquences radioélectriques (RF) CNR-102 de l'IC. Cet équipement émet une énergie RF très faible qui est considérée conforme sans évaluation du débit d'absorption spécifique (DAS).

## Précaution sur l'utilisation de la batterie et du chargeur de batterie

Il est vivement recommandé de n'utiliser que la batterie et le chargeur de batterie spécifiques, qui sont disponibles comme accessoires d'origine Olympus, avec cet appareil photo. L'utilisation d'une batterie et/ou d'un chargeur de batterie qui ne sont pas d'origine risque de provoquer un incendie ou des blessures à cause d'un coulage de liquide, d'une surchauffe, d'une combustion ou d'un endommagement de la batterie. Olympus n'assume aucune responsabilité pour les accidents et dommages à cause de l'utilisation d'une batterie et/ou d'un chargeur de batterie autres que les accessoires d'origine Olympus.

## Pour les utilisateurs d'Amérique du Nord et du Sud

### Pour les utilisateurs aux États-Unis

Déclaration de conformité

Modèle numéro : E-M10

Marque : OLYMPUS

Organisme responsable : **OLYMPUS IMAGING AMERICA INC.**

Adresse : 3500 Corporate Parkway, P.O. Box 610, Center Valley, PA 18034-0610, USA

Numéro de téléphone : 484-896-5000

Testé pour être en conformité avec la réglementation FCC

POUR L'UTILISATION À LA MAISON OU AU BUREAU

Le présent appareil est conforme aux la partie 15 des règles de la FCC et CNR d'Industrie Canada applicables aux appareils radio exempts de licence. L'exploitation est autorisée aux deux conditions suivantes :

- (1) l'appareil ne doit pas produire de brouillage, et
- (2) l'utilisateur de l'appareil doit accepter tout brouillage radioélectrique subi, même si le brouillage est susceptible d'en compromettre le fonctionnement.

### Pour les utilisateurs au Canada

Cet appareil numérique de la classe B est conforme à la norme NMB-003 du Canada. CAN NMB-3 (B)

### GARANTIE INTERNATIONALE LIMITÉE OLYMPUS - PRODUITS D'IMAGERIE

Olympus garantit que le(s) produit(s) d'imagerie Olympus® ci-joint(s) et les accessoires Olympus® associés (individuellement un "Produit" et ensemble les "Produits") seront exempts de défauts dans les matériaux et la fabrication dans le cadre d'une utilisation normale pour une période d'un (1) an à compter de la date d'achat.

Si un Produit s'avère être défectueux pendant la période de garantie d'un an, le client doit retourner le Produit défectueux à un des Centres de Service Olympus, en suivant la procédure définie ci-dessous (Voir "QUE FAIRE QUAND UN DÉPANNAGE EST NÉCESSAIRE").

Olympus, à sa seule discrétion, réparera, remplacera ou réglera le Produit défectueux, à condition que les recherches Olympus et l'inspection en usine décèlent (a) qu'un tel défaut s'est développé sous un usage normal et correct et (b) que le Produit est couvert sous cette garantie limitée.

La réparation, le remplacement ou le réglage des Produits défectueux sera la seule obligation d'Olympus et le seul recours du client.

Le client est responsable et paiera les frais de transport des Produits jusqu'au Centre de Service Olympus.

Olympus ne sera pas obligé d'effectuer un entretien préventif, une installation, une désinstallation ou un entretien.

Olympus se réserve le droit (i) d'utiliser des pièces réparées, dépannées et/ou usagées utiles (qui répondent aux critères d'assurance qualité Olympus) pour la garantie ou n'importe quelles autres réfections et (ii) de faire des modifications dans la présentation interne ou externe et/ou des caractéristiques sur ou à ses produits sans aucune responsabilité pour incorporer de telles modifications sur ou aux Produits.

### CE QUI N'EST PAS COUVERT PAR CETTE GARANTIE LIMITÉE

Sont exclus de cette garantie limitée et ne sont pas garantis par Olympus de toute façon, expresse, implicite ni par statut :

- (a) les produits et accessoires qui ne sont pas fabriqués par Olympus et/ou ne portent pas la marque commerciale "OLYMPUS" (la couverture de garantie pour des produits et accessoires d'autres fabricants, qui peuvent être distribués par Olympus, est de la responsabilité des fabricants de tels produits et accessoires conformément aux termes et à la durée de telles garanties de ces fabricants) ;
- (b) tout Produit qui a été démonté, réparé, touché, altéré, changé ou modifié par des personnes autres que le personnel de service agréé Olympus sauf si la réparation par d'autres est faite avec l'autorisation écrite d'Olympus ;
- (c) les défauts et dommages aux Produits résultant de l'usure, de déchirure, d'un mauvais usage, d'abus, de négligence, du sable, de liquides, de choc, d'un stockage incorrect, du fait que des postes opératoires et d'entretien prévus n'ont pas été exécutés, de coulage de pile/batterie, de l'utilisation d'accessoires, d'articles de consommation ou de fournitures d'une autre marque que "OLYMPUS", ou de l'utilisation des Produits avec des appareils non compatibles ;
- (d) les programmes logiciels ;
- (e) les fournitures et articles de consommation (comprenant mais pas limités aux lampes, encre, papier, film, tirages, négatifs, câbles et piles/batteries) ; et/ou
- (f) les Produits qui ne comportent pas de numéro de série Olympus enregistré et placé légalement, sauf si c'est un modèle sur lequel Olympus ne place pas et n'enregistre pas de numéros de série.



SAUF POUR LA GARANTIE LIMITÉE INDIQUÉE CI-DESSUS, OLYMPUS NE FAIT PAS ET DÉNIE TOUTE AUTRE REPRÉSENTATION, ASSURANCE, CONDITION ET GARANTIE CONCERNANT LES PRODUITS, DIRECTE OU INDIRECTE, EXPRESSE OU IMPLICITE OU RÉSULTANT DE TOUT DÉCRET, ORDONNANCE, USAGE COMMERCIAL OU AUTRE, COMPRENANT MAIS SANS S'Y LIMITER TOUTE GARANTIE OU REPRÉSENTATION EN CE QUI CONCERNE LA CONVENANCE, LA DURABILITÉ, LE DESIGN, LE FONCTIONNEMENT, OU L'ÉTAT DES PRODUITS (OU DE TOUTE PARTIE DE CEUX-CI) OU LA COMMERCIALISATION DES PRODUITS OU LEUR ADAPTATION À DES FINS PARTICULIERS, OU RELATIF À LA VIOLATION DE TOUT BREVET, COPYRIGHT, OU AUTRE DROIT DE PROPRIÉTÉ UTILISÉ OU INCLUS.

SI DES GARANTIES IMPLICITES S'APPLIQUENT CONFORMÉMENT À LA LÉGISLATION EN VIGUEUR, ELLES SONT LIMITÉES EN DURÉE À LA LONGUEUR DE CETTE GARANTIE LIMITÉE.

CERTAINS ÉTATS PEUVENT NE PAS RECONNAÎTRE UN REFUS OU UNE LIMITATION DE GARANTIE ET/OU UNE LIMITATION DE RESPONSABILITÉ AINSI LES EXCLUSIONS ET REFUS PRÉCÉDENTS PEUVENT NE PAS S'APPLIQUER.

LE CLIENT PEUT ÉGALEMENT AVOIR DES DROITS ET RECOURS DIFFÉRENTS ET/OU SUPPLÉMENTAIRES QUI VARIENT D'UN ÉTAT À L'AUTRE.

LE CLIENT RECONNAÎT ET ACCEPTE QUE OLYMPUS NE SOIT PAS RESPONSABLE POUR TOUT DOMMAGE QUE LE CLIENT PEUT ENCOURIR D'UNE LIVRAISON RETARDÉE, D'UNE PANNE DE PRODUIT, DU DESIGN DU PRODUIT, D'UNE SÉLECTION OU D'UNE PRODUCTION, D'UNE PERTE OU DÉGRADATION D'IMAGE OU DE DONNÉES OU DE TOUTE AUTRE CAUSE, QUE LA RESPONSABILITÉ SOIT STIPULÉE PAR CONTRAT, EN RESPONSABILITÉ CIVIQUE (COMPRENANT LA NÉGLIGENCE ET LA FAUTE PROPRE AU PRODUIT) OU AUTRE. EN AUCUN CAS OLYMPUS NE SERA RESPONSABLE DE TOUT DOMMAGE INDIRECT, ACCIDENTEL, ACCESSOIRE OU SPÉCIAL DE TOUTE SORTE (Y COMPRIS DE FAÇON NON LIMITATIVE LES PERTES DE BÉNÉFICES OU D'UTILISATION), MÊME SI OLYMPUS A ÉTÉ OU DEVAIT ÊTRE INFORMÉ DE LA POSSIBILITÉ D'UN TEL DOMMAGE OU D'UNE PERTE POTENTIELLE.

Des représentations et garanties faites par toute personne, comprenant mais sans se limiter aux revendeurs, représentants ou agents de Olympus, qui sont incohérentes ou en contradiction avec ou en addition aux termes de cette garantie limitée, ne seront pas reconnues par Olympus sauf si elles sont écrites et approuvées par un officier Olympus expressément autorisé.

Cette garantie limitée est la formulation complète et exclusive de garantie que Olympus accepte de fournir à propos des Produits et elle se substituera à tous les accords, compromis, propositions et communications oraux ou écrits précédents ou simultanés concernant le sujet.

Cette garantie limitée est exclusivement au bénéfice du client original et ne peut pas être transférée ni conférée.

### QUE FAIRE QUAND UN DÉPANNAGE EST NÉCESSAIRE

Le client doit transférer toute image ou d'autres données sauvegardées sur un Produit sur un autre support de stockage d'image ou de données et/ou retirer tout film du Produit avant d'envoyer le Produit à Olympus pour la réparation.

EN AUCUN CAS OLYMPUS NE SERA RESPONSABLE POUR SAUVEGARDER, CONSERVER OU MAINTENIR TOUTE IMAGE OU DONNÉE SAUVEGARDÉE UN PRODUIT REÇU POUR UNE RÉPARATION OU SUR TOUT FILM CONTENU DANS UN PRODUIT REÇU POUR UNE RÉPARATION, NI OLYMPUS NE SERA RESPONSABLE POUR DES DOMMAGES DANS LE CAS OÙ DES IMAGES OU DES DONNÉES SONT PERDUES OU ALTÉRÉES PENDANT LA RÉPARATION (Y COMPRIS DE FAÇON NON LIMITATIVE, LES DOMMAGES DIRECTS, INDIRECTS, ACCIDENTELS, ACCESSOIRES OU SPÉCIAUX, LES PERTES DE BÉNÉFICES OU D'UTILISATION), MÊME SI OLYMPUS A ÉTÉ OU DEVAIT ÊTRE INFORMÉ DE LA POSSIBILITÉ D'UNE TELLE PERTE OU ALTÉRATION POTENTIELLE.

Emballez soigneusement le Produit en utilisant suffisamment de matériau de protection pour prévenir de dommage en transit et remettez-le au revendeur Olympus agréé qui vous a vendu le Produit ou envoyez-le, frais de transport payé et assuré, à un des Centres de Service Olympus. En retournant des Produits pour une réparation, votre paquet doit contenir ce qui suit :

- 1 Facture montrant la date et le lieu d'achat.
- 2 Copie de cette garantie limitée **portant le numéro de série du Produit correspondant au numéro de série sur le Produit** (sauf si c'est un modèle sur lequel en général Olympus ne place pas et n'enregistre pas de numéros de série).

- 3 Une description détaillée du problème.
- 4 Exemples de tirages, de négatifs, de tirages numériques (ou de fichiers sur disque) si disponibles et en rapport avec le problème.

Lorsque la réparation est terminée, le Produit vous sera renvoyé en port payé.

#### OÙ ENVOYER UN PRODUIT POUR UN DÉPANNAGE

Voir "GARANTIE INTERNATIONALE" pour le centre de service le plus proche.

#### SERVICE DE GARANTIE INTERNATIONALE

Le service de garantie internationale est disponible sous cette garantie.

### Pour les utilisateurs en Europe



Le symbole "CE" indique que ce produit est conforme aux normes européennes en matière de sécurité, de santé, d'environnement et de protection du consommateur. Les appareils photo marqués "CE" sont prévus pour la vente en Europe.

Par la présente, Olympus Imaging Corp. et Olympus Europa SE & Co. KG déclarent que ce E-M10 est en conformité avec les exigences essentielles et autres dispositions pertinentes de la Directive 1999/5/CE.

Pour en savoir plus, visitez : <http://www.olympus-europa.com/>



Le symbole [poubelle sur roue barrée d'une croix WEEE annexe IV] indique une collecte séparée des déchets d'équipements électriques et électroniques dans les pays de l'UE.

Veillez ne pas jeter l'équipement dans les ordures domestiques.

À utiliser pour la mise en rebut de ces types d'équipements conformément aux systèmes de traitement et de collecte disponibles dans votre pays.



Ce symbole [Poubelle rayée conformément à la directive annexe 2006/66/EC annexe II] indique que la collecte des batteries usagées se fait séparément dans les pays UE.

Veillez ne pas jeter les batteries dans les ordures ménagères.

Veillez utiliser les systèmes de collection disponibles dans votre pays pour l'enlèvement des batteries usagées.

#### Conditions d'obtention de la Garantie

- 1 Si le produit s'avère défectueux malgré une manipulation correcte (conforme aux instructions écrites de manipulation et de fonctionnement l'accompagnant) pendant la période de garantie nationale applicable et si le produit a été acheté auprès d'un distributeur Olympus agréé au sein du secteur d'activité d'Olympus Europa SE & Co. KG indiqué sur le site Internet : <http://www.olympus.com>, ce produit sera réparé ou remplacé, au choix d'Olympus, gratuitement. Pour toute réclamation sous garantie, le client doit apporter le produit avant la fin de la période de garantie nationale applicable au revendeur auquel il a acheté le produit ou à tout autre centre de service après-vente agréé Olympus dans le secteur d'activité d'Olympus Europa SE & Co. KG indiqué sur le site Internet : <http://www.olympus.com>. Pendant la période d'un an de la garantie internationale, le client peut retourner le produit à n'importe quel centre de service après-vente Olympus. Veuillez noter que de tels centres de service après-vente Olympus n'existent pas dans certains pays.
- 2 Le client est responsable des risques liés à l'acheminement du produit jusqu'à un distributeur Olympus ou un centre de service après-vente Olympus, tous les frais de transport étant à sa charge.

#### Conditions d'obtention de la garantie

- 1 "OLYMPUS IMAGING CORP." accorde une garantie internationale d'un an. Cette garantie internationale doit être présentée à un service de réparation agréé Olympus avant qu'une quelconque réparation puisse être réalisée dans les conditions de cette garantie. Cette Garantie n'est valide que si le certificat de garantie et la preuve d'achat sont présentés au service de réparation Olympus. Notez que cette Garantie s'ajoute aux droits légaux du consommateur conformément à la législation nationale applicable qui régit la vente des biens de consommation mentionnés plus haut et ne les affecte en aucune manière.
- 2 Cette Garantie ne couvre pas les dommages suivants dont les frais de réparation sont à la charge du client, même en cas de défaillances survenant pendant la période de Garantie mentionnée ci-dessus.
  - (a) tout dommage résultant d'une manipulation non conforme (à savoir une opération exécutée alors qu'elle n'est pas mentionnée dans la section Manipulation et les autres sections du mode d'emploi, etc.) ;
  - (b) tout dommage résultant d'une réparation, d'une modification, d'un nettoyage, etc., non effectué par Olympus ou un centre de service après-vente Olympus ;

- (c) tout dommage causé par un transport non conforme, une chute, un choc, etc. après achat du produit ;
  - (d) tout défaut ou dommage résultant d'un incendie, d'un tremblement de terre, d'une inondation, de la foudre ou d'autres catastrophes naturelles, de la pollution, d'une variation de la source de tension électrique ;
  - (e) tout dommage résultant d'un stockage non conforme ou négligent (températures excessives, humidité excessive, proximité d'insecticides tels que naphthaline ou produits chimiques nocifs, etc.), d'un entretien non conforme, etc. ;
  - (f) tout dommage résultant de piles usagées, etc. ;
  - (g) tout dommage causé par l'intrusion de sable, boue, etc. à l'intérieur de l'appareil ;
  - (h) non présentation du certificat de Garantie avec le produit ;
  - (i) modifications apportées au présent certificat de Garantie concernant l'année, le mois et le jour de l'achat, les noms du client et du revendeur, le numéro de série, etc. ;
  - (j) non présentation d'un justificatif d'achat en même temps que le présent certificat de Garantie.
- 3 Cette Garantie concerne uniquement le produit lui-même ; la Garantie ne couvre pas les accessoires tels que le sac de transport, la bandoulière, le couvercle d'objectif et les piles.
- 4 La seule responsabilité d'Olympus dans le cadre de cette Garantie se limite à la réparation ou au remplacement du produit. Toute responsabilité pour perte ou dommage indirect ou accessoire de quelque nature que ce soit supporté par le client à cause d'un défaut du produit est exclue, notamment en cas de perte ou dommage causé à des objectifs, films, autres matériels ou accessoires utilisés avec le produit ou de perte financière quelconque résultant d'un retard en réparation ou de la perte de données. La présente disposition ne déroge pas à la législation contraignante en Vigueur.

## Remarques sur l'établissement du certificat de Garantie

- 1 Cette Garantie ne sera valide que si le certificat de Garantie est dûment complété par Olympus ou un revendeur agréé ou si d'autres documents contiennent une justification suffisante. Par conséquent, veuillez vous assurer que votre nom, le nom du revendeur, le numéro de série et la date d'achat (année, mois, jour) figurent intégralement et lisiblement sur le certificat de garantie et que le contrat d'achat original ou le justificatif d'achat (indiquant le nom et l'adresse du revendeur, la date d'achat et la désignation du produit) est joint au présent certificat de Garantie. Olympus se réserve le droit de refuser une prestation de service après-vente gratuite si les informations portées sur le certificat de Garantie sont incomplètes ou illisibles ou si les documents mentionnés précédemment ne sont pas joints ou si les informations qu'ils contiennent sont incomplètes ou illisibles.
- 2 Ce certificat de Garantie ne sera pas remplacé, aussi conservez-le avec le plus grand soin.
  - Veuillez vous reporter au site Web <http://www.olympus.com> pour connaître la liste du réseau international des centres de service agréés Olympus.

## Marques déposées

- Microsoft et Windows sont des marques déposées de la société Microsoft Corporation.
- Macintosh est une marque d'Apple Inc.
- Le logo SDXC est une marque de SD-3C, LLC.
- Eye-Fi est une marque commerciale d'Eye-Fi, Inc.
- La fonction "Shadow Adjustment Technology" (technologie d'ajustement des ombres) contient des technologies brevetées par Apical Limited. 
- Micro Four Thirds, Four Thirds, et les logos Micro Four Thirds et Four Thirds sont des marques commerciales ou des marques déposées d'OLYMPUS IMAGING Corporation au Japon, aux États-Unis, dans les pays de l'Union européenne et dans d'autres pays.
- Wi-Fi est une marque déposée de la Wi-Fi Alliance.
- Le logo Wi-Fi CERTIFIED est une marque de certification de la Wi-Fi Alliance. 
- Les normes pour les systèmes de fichiers d'appareil photo indiquées dans ce manuel sont les normes "Design Rule for Camera File System/DCF" stipulées par l'association JEITA (Japan Electronics and Information Technology Industries Association).
- Tous les autres noms de sociétés et appellations de produits sont des marques, déposées ou non, de leurs propriétaires respectifs.

Le logiciel compris dans cet appareil photo peut inclure des logiciels tiers. Tout logiciel tiers est soumis aux termes et conditions imposés par les détenteurs des droits ou de licences de ces produits, selon lesquels il vous a été fourni.

Ces termes, ainsi que d'autres notices relatives aux produits logiciels tiers, sont disponibles dans le fichier PDF compris sur le CD-ROM fourni, ou sur le site

<http://www.olympus.co.jp/en/support/imgsdigicamera/download/notice/notice.cfm>

THIS PRODUCT IS LICENSED UNDER THE AVC PATENT PORTFOLIO LICENSE FOR THE PERSONAL AND NONCOMMERCIAL USE OF A CONSUMER TO (i) ENCODE VIDEO IN COMPLIANCE WITH THE AVC STANDARD ("AVC VIDEO") AND/OR (ii) DECODE AVC VIDEO THAT WAS ENCODED BY A CONSUMER ENGAGED IN A PERSONAL AND NON-COMMERCIAL ACTIVITY AND/OR WAS OBTAINED FROM A VIDEO PROVIDER LICENSED TO PROVIDE AVC VIDEO. NO LICENSE IS GRANTED OR SHALL BE IMPLIED FOR ANY OTHER USE. ADDITIONAL INFORMATION MAY BE OBTAINED FROM MPEG LA, L.L.C. SEE [HTTP://WWW.MPEGLA.COM](http://www.mpegla.com)

## Symboles

	(Sélection de la langue).....	88
	Menu Ecran.....	88
	Réglage Initial .....	89
	Priorité Visage .....	52, 90
	+ IS Off.....	90
	/Info Réglage.....	91
	Réglage.....	91
	.....	93
	+WB .....	94
	(Immergé élargi/immersion macro) .....	100
	(Affichage de l'index).....	32, 56
	(Affichage en gros plan) .....	33, 56
	(Mode vidéo).....	43
	Mode .....	96
	(Effacement d'une seule vue) .....	34
	(Choix d'une image) .....	34
	(Protection).....	33, 58
	(Zone AF).....	51
	Couleur chaude .....	94
	(Rotation d'image).....	85
	(Signal sonore) .....	92
	(Enregistrement audio).....	58
	(Ajustement de la luminosité de l'écran).....	88
	(Diaporama).....	59

## A

<b>A</b> (Mode priorité à l'ouverture).....	40	
AEL/AFL .....	89, 97	
Affichage Grille .....	91	
AF temps réel .....	89	
Ajuste Réglage .....	97	
Annuler protection .....	87	
Anti-Vibration[	.....	93
ART (mode filtre artistique).....	49	
Aspect.....	54	
Assist MF.....	89, 98	

## B

Bracketing.....	79
BULB .....	42

## C

Cadre de zoom AF.....	53	
Choix Cadrage.....	54	
Commande d'intensité du flash	.....	70
Commande direct .....	31	
Comp. Vignelage.....	94	
Configurer carte.....	75	

## E

Echo multiple .....	44
Echo unique.....	44
Écran BULB/TIME .....	93
Editer RAW .....	85
Edit JPEG .....	86
Effacer Sélection .....	34
Effac. Rapide .....	95
Effac. RAW+JPEG.....	95
Espace couleur.....	94
Etape EV .....	92
Etape ISO.....	92
Extend. LV .....	91
Eye-Fi .....	97

<b>F</b>	
Filtre Bruit .....	92
Filtre ton pale .....	44
Firmware .....	88
Flash lent ⚡ .....	93
Flash sync X ⚡ .....	93
Fonction mode cadran .....	90
Fonction molette/pavé .....	90

<b>G</b>	
Grand écran de contrôle .....	24
Grand écran de contrôle LV .....	103

<b>H</b>	
HDMI .....	91
HDR .....	81
H im/s  .....	90

<b>I</b>	
<b>IAUTO</b> (Mode iAuto) .....	17, 21, 26
Impression .....	114
ISO .....	73, 92
ISO Auto .....	93



<b>L</b>	
LCD Retroéclairé .....	92
Lecture AEL .....	93
Lecture vidéo .....	57
L im/s  .....	90
Live BULB .....	93
Live Guide .....	29, 100
Live TIME .....	93
LIVE TIME .....	42
Lumière AF .....	90

<b>M</b>	
<b>M</b> (Prise de vue manuelle) .....	42
Mesure .....	71
MF .....	99
Mode AF .....	72, 89
Mode Guide .....	91
Mode Image .....	62, 77
Mode RC ⚡ .....	125
Mode USB .....	92

Mode Vidéo+Photo .....	96
Modifier nom fichier .....	95
MTP .....	113
Multi Exposition  .....	82
Multi fonction .....	23, 100

<b>N</b>	
Niveau Batterie .....	97
Niv. Enregistrement .....	96
Nom Fichier .....	95
Normal .....	113

<b>P</b>	
<b>P</b> (Prise de vue programmée) .....	39
Personnaliser Mode Image .....	91
Pivoter .....	58
Pixel Mapping .....	137
Priorité C .....	90
Priorité I.S. objectif .....	90
Priorité Live View Art .....	91
Priorité Réglage .....	95
Priorité S .....	90
Prise vue BULB/TIME .....	89

<b>R</b>	
Réduc Bruit .....	92
Réduct. bruit parasite .....	96
Réduct clignotement .....	91
Réglage de la date/heure  .....	16
Réglage DPI .....	95
Réglage exposition .....	97
Réglage Histogramme .....	91
Réglage  .....	94
Réglage laps du temps .....	83
Réglages Composite .....	93
Réglages Copyright .....	95
Réglages écran tactile .....	97
Réglages Wi-Fi .....	107
Régl. intensification .....	92
Régl. ISO Auto .....	93
Régl. mi-course IS .....	90
Réinit/Mon Réglage .....	76
Réinit. Objectif .....	89
Réservation d'impression  .....	116

## S

---

S (Prise de vue priorité vitesse).....	41
Sens de la bague MF .....	89
Sens molette/pavé.....	90
Sortie Vidéo .....	91
Stabilisateur.....	60
Superposition Im.....	87

## T

---

Taille Image .....	94
Téléconvertisseur Num.....	84, 100
Téléconvertisseur vidéo.....	44
Temps de latence .....	90
Timer BULB/TIME .....	93
Touche Fonction .....	90
Touche INFO .....	38, 51, 55
Tout <b>WB</b> .....	94

## V

---

Veille .....	15, 92
Vérif haute&basse lumière .....	50
Vidéo  .....	73, 96
Visual Image.....	88
Vitesse zoom électronique .....	97

## W

---

WB.....	63, 94
---------	--------

# OLYMPUS

<http://www.olympus.com/>

## OLYMPUS IMAGING AMERICA INC.

3500 Corporate Parkway, P.O. Box 610, Center Valley, PA 18034-0610, États-Unis  
Tel. 484-896-5000

### Support technique (États-Unis / Canada)

Aide en ligne 24/24h, 7/7 jours : <http://www.olympusamerica.com/support>

Ligne téléphonique de support : Tél. 1-800-260-1625 (appel gratuit)

Notre support technique téléphonique est ouvert de 9 à 21 heures (du lundi au vendredi) ET  
<http://olympusamerica.com/contactus>

Les mises à jour du logiciel Olympus sont disponibles à l'adresse suivante :  
<http://www.olympusamerica.com/digital>

## OLYMPUS EUROPA SE & CO. KG

Locaux : Consumer Product Division  
Wendenstrasse 14-18, 20097 Hamburg, Allemagne  
Tél. : +49 40-23 77 3-0 / Fax : +49 40-23 07 61

Livraisons de marchandises : Modul H, Willi-Bleicher Str. 36, 52353 Düren, Allemagne  
Adresse postale : Postfach 10 49 08, 20034 Hamburg, Allemagne

### Support technique européen :

Visitez notre site à l'adresse <http://www.olympus-europa.com>

ou appelez le NUMÉRO D'APPEL GRATUIT \* : **00800 - 67 10 83 00**

pour l'Autriche, la Belgique, la République tchèque, le Danemark, la Finlande,  
la France, l'Allemagne, le Luxembourg, les Pays-Bas, la Norvège, la Pologne,  
le Portugal, la Russie, l'Espagne, la Suède, la Suisse, le Royaume-Uni

\* Notez que certains opérateurs de services de téléphonie (mobile) n'autorisent pas  
l'accès ou exigent un préfixe supplémentaire pour les numéros commençant par +800.

Pour tous les pays européens non mentionnés ou si vous ne pouvez pas obtenir  
la communication avec le numéro ci-dessus, appelez l'un des numéros suivants  
NUMÉROS D'APPEL PAYANTS : **+49 40 - 237 73 899**