

Sauter

GORELI
RADIATEUR SÈCHE-SERVIETTES ÉLECTRIQUE

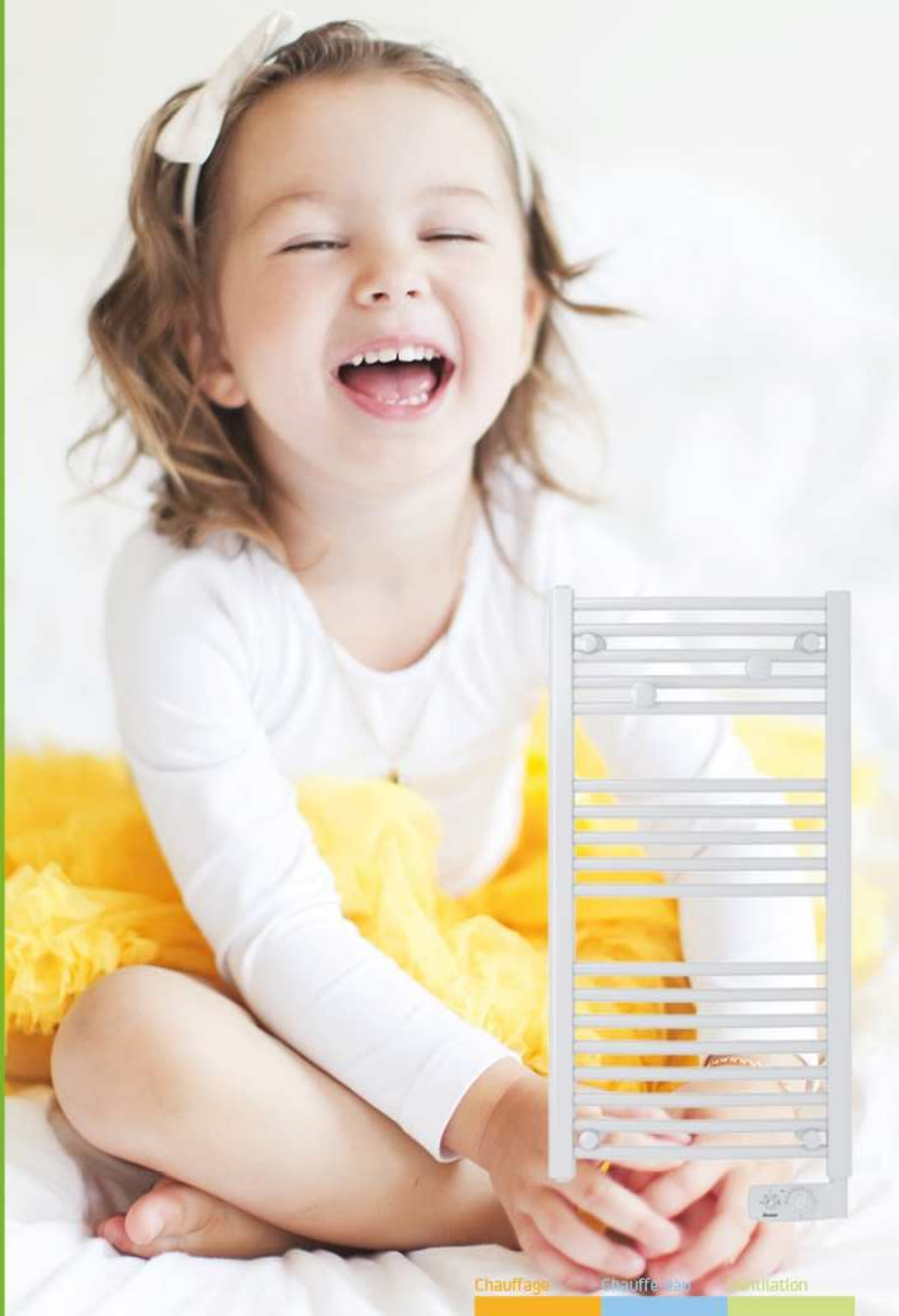

Chauffage

Chauffe-eau

Ventilation

SOMMAIRE

Mise en garde	2
Installation de l'appareil	
Où installer le radiateur sèche-serviettes ?	4
Comment raccorder électriquement le radiateur sèche-serviettes ?	5
Entretien	6
Monter les patères	6
Fonctionnement	6
Utilisation de l'appareil	
Mettre en marche votre radiateur sèche-serviettes	7
Elever rapidement la température de la pièce	8
Elever rapidement et quotidiennement la température de la pièce	8
Chauffer et sécher vos serviettes	9
Verrouiller les commandes	9
Etalonner la température	10
Retour au réglage de base usine	10
Conseils d'utilisation	11
En cas de problème	11/12

Les références du radiateur sèche-serviettes

Elles sont situées sur le côté droit du radiateur sèche-serviettes.

Le Code commercial et le Numéro de série identifient auprès du constructeur le radiateur sèche-serviettes que vous venez d'acquérir.

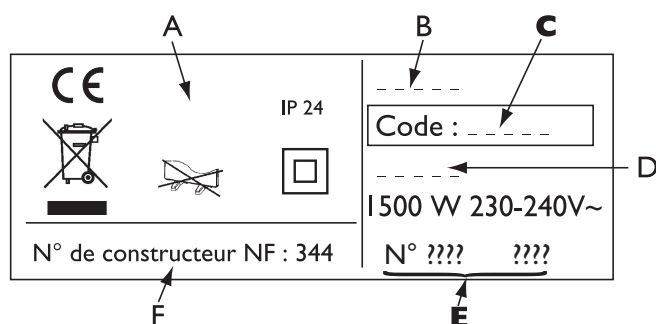

- A Normes, labels de qualité
- B Marque commerciale
- C **Code commercial**
- D Référence de fabrication
- E **N° de série**
- F N° de constructeur

Le pilotage à distance des modes de fonctionnement et des programmes de l'appareil est possible avec l'application Cozytouch disponible sur App Store® ou Google Store®.

Les accessoires suivants sont nécessaires :

- un Bridge Cozytouch (à installer sur votre box Internet)
- un PASS Cozytouch par appareil.

Nous vous remercions de votre choix et de votre confiance. Le radiateur sèche-serviettes que vous venez d'acquérir a été soumis à de nombreux tests et contrôles afin d'en assurer la qualité et ainsi vous apporter une entière satisfaction.

Conservez la notice, même après l'installation du radiateur sèche-serviettes.

MISE EN GARDE





Attention :
Surface très
chaude
Caution
hot surface

Attention surface très chaude. Caution hot surface.

ATTENTION : Certaines parties de ce produit peuvent devenir très chaude et provoquer des brûlures. Il faut prêter une attention particulière en présence d'enfants et de personnes vulnérables.

- Il convient de maintenir à distance de cet appareil les enfants de moins de 3 ans, à moins qu'ils ne soient sous une surveillance continue.
- Les enfants âgés entre 3 ans et 8 ans doivent uniquement mettre l'appareil en marche ou à l'arrêt, à condition que ce dernier ait été placé ou installé dans une position normale prévue et que ces enfants disposent d'une surveillance ou aient reçu des instructions quant à l'utilisation de l'appareil en toute sécurité et en comprenant bien les dangers potentiels. Les enfants âgés entre 3 ans et 8 ans ne doivent ni brancher, ni régler, ni nettoyer l'appareil, ni réaliser l'entretien de l'utilisateur.
- Cet appareil peut être utilisé par des enfants âgés d'au moins 8 ans et par des personnes ayant des capacités physiques, sensorielles ou mentales réduites ou dénuées d'expérience ou de connaissance, s'ils (si elles) sont correctement surveillé(e)s ou si des instructions relatives à l'utilisation de l'appareil en toute sécurité leur ont été données et si les risques encourus ont été appréhendés. Les enfants ne doivent pas jouer avec l'appareil. Le nettoyage et l'entretien par l'utilisateur ne doivent pas être effectués par des enfants sans surveillance.
- Pour éviter tout danger pour les très jeunes enfants, il est recommandé d'installer cet appareil de façon telle que le barreau chauffant le plus bas soit au moins 600 mm au-dessus du sol.
- Cet appareil ne doit être branché ou raccordé, selon les règles et normes en application, que par une personne habilitée.

- Si le câble d'alimentation est endommagé, il doit être remplacé par le fabricant, son service après-vente ou des personnes de qualification similaire afin d'éviter un danger.
- La notice d'utilisation de cet appareil est disponible en contactant le service après-vente au numéro indiqué sur le bon de garantie présent dans cette notice.
- A la première mise en chauffe, une légère odeur peu apparaître correspondant à l'évacuation des éventuelles traces liées à la fabrication de l'appareil.
- Un système de gestion d'énergie ou de délestage par coupure d'alimentation est incompatible avec nos appareils. Il détériore le thermostat.

 	<p>Les appareils munis de ce symbole ne doivent pas être mis avec les ordures ménagères, mais doivent être collectés séparément et recyclés.</p> <p>La collecte et le recyclage des produits en fin de vie doivent être effectués selon les dispositions et les décrets locaux.</p>
	<p>L'installation d'un appareil en altitude provoque une élévation de la température de sortie d'air (de l'ordre de 10°C par 1000 m de dénivelé).</p>

L'instruction de montage est fournie avec le kit de fixation murale.

INSTALLATION DE L'APPAREIL

I) Où installer le radiateur sèche-serviettes ?

- Cet appareil a été conçu pour être installé dans un local résidentiel. Dans tout autre cas, veuillez consulter votre distributeur.
- L'installation doit être faite dans les règles de l'art et conforme aux normes en vigueur dans le pays d'installation (*NFC 15100 pour la France*).
- Respecter les distances minimales avec les obstacles pour l'emplacement de l'appareil.

Tenir le radiateur sèche-serviettes **éloigné d'un courant d'air susceptible de perturber son fonctionnement (ex : sous une Ventilation Mécanique Centralisée, etc...)**.

Ne pas l'installer sous une prise de courant fixe.

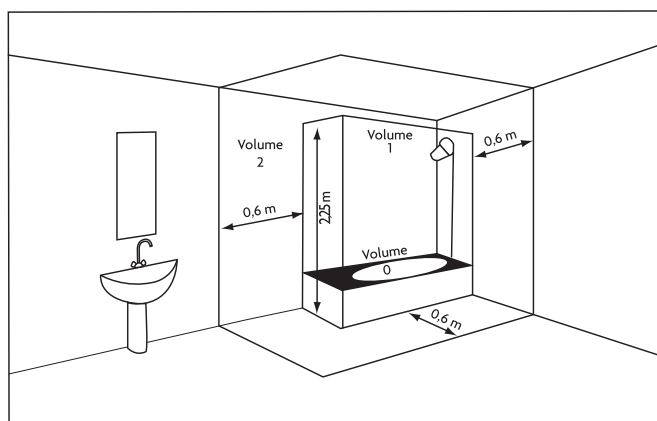

Volume 1	Pas d'appareil électrique
Volume 2	Appareil électrique IPX4 (Norme EN 60335-2-43 : 2003/A2 : 2008)

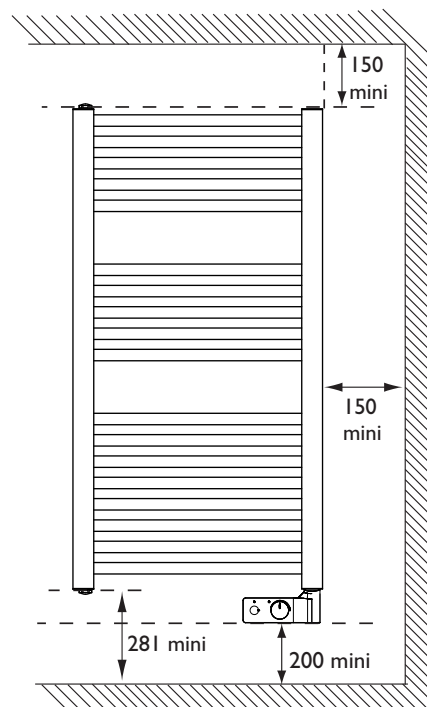

Pour éviter tout danger pour les très jeunes enfants, il est recommandé d'installer cet appareil de façon telle que le barreau chauffant le plus bas soit au moins 600 mm au-dessus du sol.

2) Comment raccorder électriquement le radiateur sèche-serviettes ?

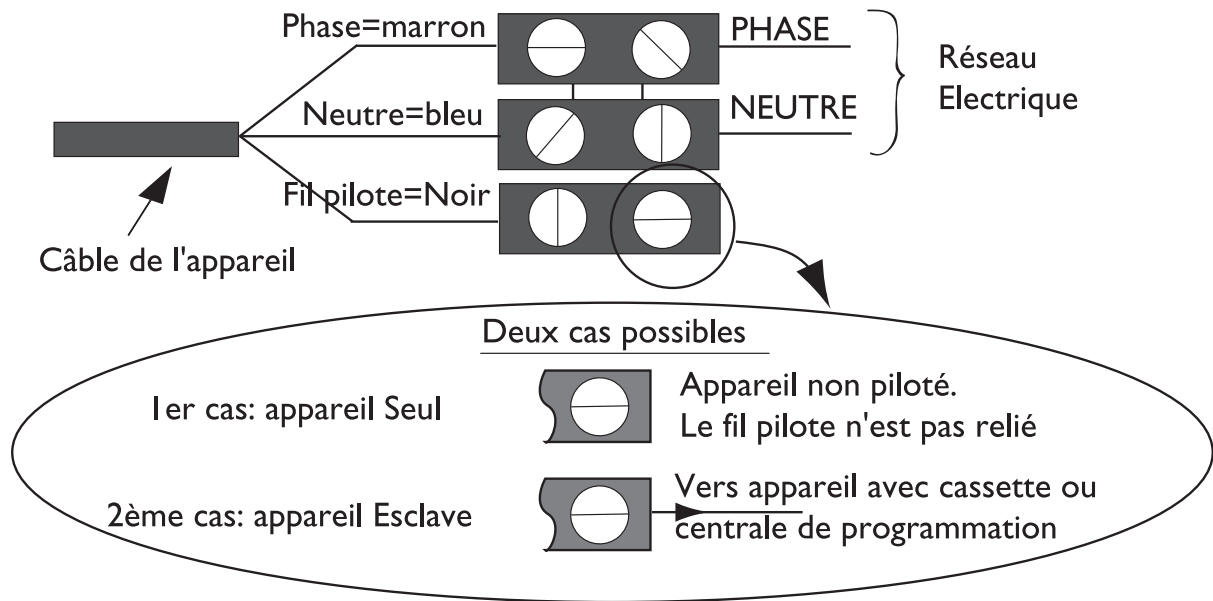





- L'appareil doit être alimenté en 230 V 50Hz.
 - L'alimentation de l'appareil doit être directement raccordée au réseau après le disjoncteur et sans interrupteur intermédiaire.
 - Le raccordement au secteur se fera à l'aide du câble de l'appareil par l'intermédiaire d'un boîtier de raccordement. Dans des locaux humides comme les salles d'eau et les cuisines, il faut installer le boîtier de raccordement au moins à 25 cm du sol.
 - L'alimentation doit être directement raccordée au réseau après le dispositif de coupure omnipolaire conforme aux règles d'installation.
 - Le raccordement à la terre est interdit.
- Ne pas brancher le fil pilote de l'appareil (noir) à la terre.**
- Si le câble d'alimentation est endommagé, il doit être remplacé par le fabricant, son service après-vente ou une personne de qualification similaire afin d'éviter un danger.
 - Si un appareil pilote ou piloté est protégé par un différentiel 30mA (ex : salle de bain), il est nécessaire de protéger l'alimentation du fil pilote sur ce différentiel.

L'appareil peut être commandé à distance si son fil pilote est raccordé à un appareil équipé d'un programmateur, à une centrale de programmation ou à un gestionnaire d'énergie.

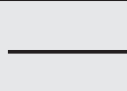
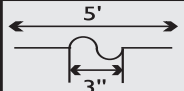
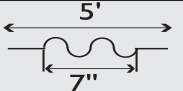
Tableau des ordres que l'appareil peut recevoir sur son fil pilote

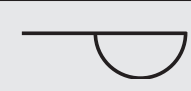
(à mesurer entre le fil pilote et le neutre).

Ordres reçus	Absence de courant	Alternance absence de courant (4'57'') phase 230V(3'')	Alternance absence de courant (4'53'') phase 230V(7'')	Alternance complète 230V	Demi-alternance négative -115V	Demi-alternance positive +115V
Oscilloscope Réf/Neutre						
Mode obtenu	CONFORT	CONFORT -1°C	CONFORT -2°C	ECO	HORS GEL	ARRET DU CHAUFFAGE DELESTAGE

Nota : Si vous êtes en programmation, les ordres Hors Gel, Arrêt du chauffage et délestage sont prioritaires sur tous les autres ordres (*Eco*, *Confort*) ainsi que sur les modes Turbo et Répétition Journalière du mode Turbo.

3) Entretien

Pour conserver les performances du radiateur sèche-serviettes, il est nécessaire, environ deux fois par an, d'effectuer son dépoussiérage.

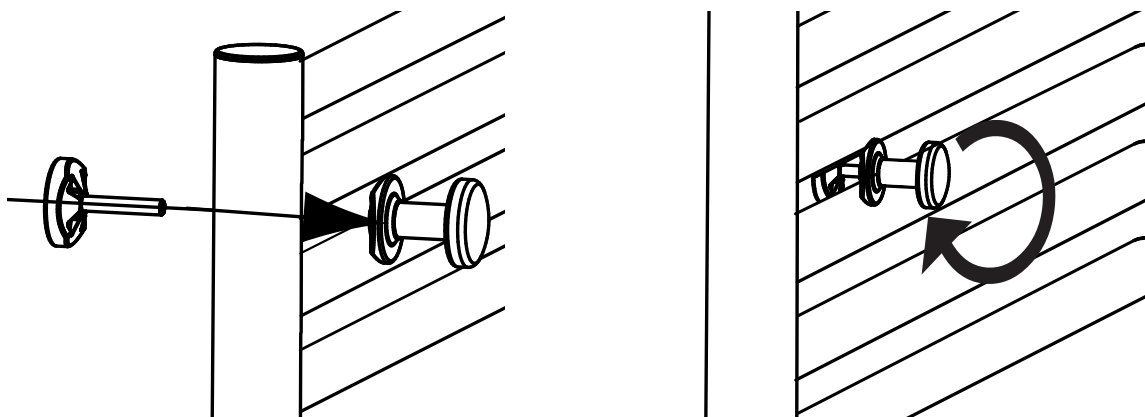

Ne jamais utiliser de produits abrasifs.

4) Monter et démonter la patère



FONCTIONNEMENT

Votre radiateur sèche-serviettes vous offre la possibilité d'utiliser plusieurs fonctions :

- La **fonction 2h Boost** qui vous permet d'élever rapidement la température de votre pièce. Votre radiateur sèche-serviettes fonctionnera au maximum de sa puissance pendant 2 heures.
- La **fonction 24h Auto**  qui vous permet de renouveler la fonction 2h Boost toutes les 24 heures. Votre radiateur sèche-serviettes fonctionnera au maximum de sa puissance pendant 2 heures tous les jours de la semaine à la même heure.
- La **fonction 24h Séchage**  qui vous permet de chauffer et sécher vos serviettes tous les jours de la semaine à la même heure. Elle est idéalement utilisée pendant la mi-saison, le radiateur sèche-serviettes est en chauffe modérée.
- La **fonction Verrouillage** vous permet de figer le mode de chauffage que vous avez choisi (ex : mode **ON**, température réglée avec la molette sur ). Elle est utilisée pour empêcher les manipulations intempestives du radiateur sèche-serviettes (*enfants...*).

Le boîtier de commande.

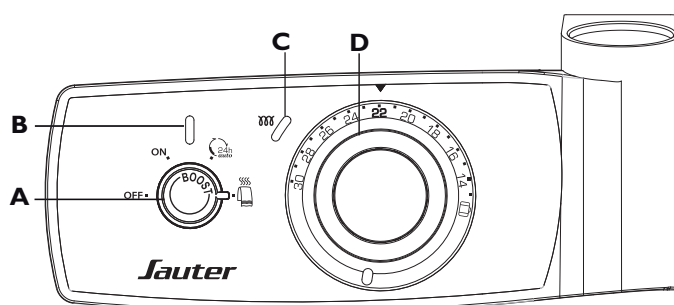

A Molette de sélection des modes et de Verrouillage des commandes.

B Voyant de marche des fonctions 2h Boost, 24h Auto, 24h Séchage et Verrouillage.

C Voyant de chauffe.

D Molette de réglage de la température.

Commande par programmation centralisée (voir notice programmeur)

La programmation centralisée (par le Fil Pilote) vous permet de réaliser des économies en programmant les abaissements de température quand vous le souhaitez, en fonction de la période d'utilisation de la salle de bains.

UTILISATION DE L'APPAREIL

Mettre en Marche et trouver la bonne température de chauffe.

Ce radiateur sèche-serviettes a été conçu pour vous procurer la chaleur et le confort dans votre salle-de-bains.

Pour mettre en marche le radiateur sèche-serviettes, positionnez la molette de sélection des modes **A** sur **ON**.

Positionnez la molette de réglage de la température **D** sur . Le voyant de chauffe **C** s'allume si la température ambiante est inférieure à celle désirée.

Attendez au minimum 6 heures pour que la température se stabilise.

Si la température de la pièce ne vous convient pas, repositionnez la molette de réglage de la température.

Pour mettre en veille le radiateur sèche-serviettes, positionnez la molette de sélection des modes **A** sur **OFF**.

Elever rapidement la température de la pièce : Utilisation de la fonction 2h Boost.

Pour activer la fonction 2h Boost, positionnez la molette de sélection des modes **A** sur **ON**, puis faites un appui d'environ 1 seconde sur cette même molette **A**. Si votre appui sur la molette est trop long, vous risquez de verrouiller les réglages (voir page 9).

Le voyant **B** s'allume. Le voyant de chauffe **C** est allumé.

Votre radiateur sèche-serviettes fonctionne au maximum de sa puissance pendant 2 heures, puis reprend son fonctionnement normal (*chauffe de la pièce à la température que vous avez choisie*).

Pour désactiver la fonction 2h Boost (avant la fin des 2 heures), appuyez de nouveau environ 1 seconde sur la molette **A**.

Le voyant **B** s'éteint.

Votre radiateur sèche-serviettes reprend son fonctionnement normal.

Elever rapidement et quotidiennement la température de la pièce : Utilisation de la fonction 24h Auto.

Pour activer la fonction 24h Auto, positionnez la molette de sélection des modes **A** sur .

Lorsque vous activez la fonction 24h Auto, la fonction 2h Boost s'active.

Le voyant **B** s'allume. Le voyant de chauffe **C** est allumé.

Votre radiateur sèche-serviettes fonctionne au maximum de sa puissance pendant 2 heures, puis reprend son fonctionnement normal (*le même que sur ON*).

*Vous pouvez à tout moment désactiver cette fonction avant la fin des 2h en appuyant environ 1 seconde sur la molette **A**.*

La deuxième mise en route de la fonction 2h Boost se fera le lendemain 45 minutes avant l'heure programmée lors de la première mise en route, puis à cette même heure chaque jour de la semaine (et cela tant que la molette **A** est sur .

Exemple d'utilisation :

Vous souhaitez obtenir un confort optimal à 7h.

Le premier jour, à 7h, positionnez la molette de sélection des modes **A** sur . Votre radiateur sèche-serviettes se met à chauffer au maximum de sa puissance pendant 2 h puis reprend son fonctionnement normal au terme de ces 2h.

Le lendemain et les jours suivants, votre radiateur sèche-serviettes chauffera au maximum de sa puissance à 6h15 pour votre confort à 7h. Il reprendra son fonctionnement normal à 8h15.

Pour activer la fonction 2h Boost en dehors de l'heure programmée de la fonction 24h Auto, appuyez environ 1 seconde sur la molette de sélection des modes **A**.

Le voyant **B** s'allume. Le voyant de chauffe **C** est allumé.

Votre radiateur sèche-serviettes fonctionne au maximum de sa puissance pendant 2 heures, puis reprend son fonctionnement normal (*le même que sur ON*).

*Vous pouvez à tout moment désactiver cette fonction avant la fin des 2h en appuyant environ 1 seconde sur la molette **A**.*

Pour désactiver la fonction 24h Auto, changez la position de la molette de sélection des modes **A**.

Si vous avez lancé la fonction 2h Boost, votre radiateur sèche-serviettes reprend son fonctionnement normal à la fin de ce cycle (*le voyant **B** reste allumé jusqu'à la fin du cycle*).

Pour arrêter le cycle immédiatement, mettez la molette **A** sur **OFF**.

La fonction 24h Auto est désactivée.

Chauffer et sécher les serviettes : Utilisation de la fonction 24h Séchage.

Pour activer la fonction 24h Séchage, positionnez la molette de sélection des modes **A** sur .
Le voyant **B** s'allume.

Votre radiateur sèche-serviettes fonctionne modérément pendant 2h15, puis s'arrête de chauffer.

*Vous pouvez à tout moment désactiver cette fonction en appuyant environ 1 seconde sur la molette **A**.*

La fonction 24h Séchage va se renouveler tous les jours de la semaine à la même heure.

La deuxième mise en route de la fonction 24h Séchage se fera le lendemain 45 minutes avant l'heure programmée lors de la première mise en route, puis à cette même heure chaque jour de la semaine.

Exemple d'utilisation :

Vous souhaitez avoir des serviettes chaudes à 7h.

Le premier jour, à 7h, positionnez la molette de sélection des modes **A** sur . Votre radiateur sèche-serviettes se met à chauffer modérément pendant 2h15 puis s'arrête (*il reste sous tension*).

Le lendemain et les jours suivants, votre radiateur sèche-serviettes se remet en chauffe modérée à 6h15 pour chauffer vos serviettes pour 7h et les sécher ensuite jusqu'à la fin des 2h15.

Pour activer la fonction 24h Séchage en dehors de l'heure programmée, appuyez environ 1 seconde sur la molette de sélection des modes **A**.

Le voyant **B** s'allume.

Votre radiateur sèche-serviettes fonctionne pendant 2h15, puis s'arrête de chauffer.

*Vous pouvez à tout moment désactiver cette fonction avant la fin des 2h15 en appuyant sur la molette **A**.*

Pour désactiver la fonction 24h Séchage, changez la position de la molette **A**. Votre radiateur sèche-serviettes reprend son fonctionnement normal à la fin du cycle en cours (*le voyant **B** reste allumé jusqu'à la fin du cycle*). Pour arrêter le cycle immédiatement, mettez la molette **A** sur **OFF**.

La fonction 24h Séchage est désactivée.

Verrouiller les commandes : Utilisation de la fonction Verrouillage.

Pour activer la fonction Verrouillage, appuyez plus de 3 secondes sur la molette de sélection des modes **A** puis relâchez. (*la molette peut être sur toutes les positions sauf **OFF***).

Le voyant **B** clignote 5 fois : les réglages sont verrouillés.

La température préalablement choisie ne peut pas être modifiée.

L'utilisation de la fonction 2h Boost reste possible par un appui sur la molette **A**.

Pour désactiver la fonction Verrouillage, appuyez plus de 3 secondes sur la molette de sélection des modes **A** puis relâchez. Le voyant **B** clignote 5 fois : les réglages sont deverrouillés.

Vous pouvez changer la position de la molette de sélection des modes **A**, mais ce changement ne sera pas pris en compte.



- Si vous changez la position de la molette de sélection des modes **A**, le voyant **B** clignote.
- Si vous changez la position de la molette de réglage de la température **D**, la température ne changera pas.

ÉTALONNER LA TEMPÉRATURE

Après plusieurs heures de chauffe, il est possible, en fonction de votre installation (*emplacement, puissance de votre radiateur sèche-serviettes par rapport au volume de votre pièce, isolation,...*), que vous releviez une température différente de celle affichée sur votre radiateur sèche-serviettes. Dans ce cas, vous pouvez étalonner la température affichée.

Ex : La molette D est positionnée sur 21° C. La température affichée sur votre thermomètre est de 20°C.

Tirez sur la couronne extérieure de la molette de réglage de la température **D** tout en maintenant la partie centrale.



Positionnez la couronne extérieure de la molette sur la température que vous avez relevée avec votre thermomètre (*le changement de position peut aller de -3 °C à +3°C*).

Enfoncez ensuite la couronne extérieure de la molette de réglage de la température dans sa position initiale.

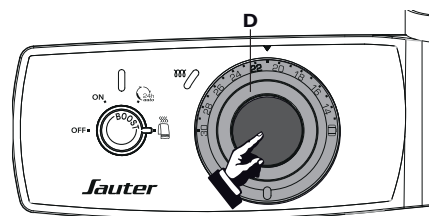
Le radiateur sèche-serviettes chauffera pour maintenir une température de 20°C.





Vous souhaitez mettre votre radiateur sèche-serviettes en mode Hors Gel :

En cas d'étalonnage, la position du pictogramme  se trouve modifiée, c'est-à-dire que la molette arrivée en butée ne sera plus sur le pictogramme , mais la température obtenue sera quand même une température de hors gel, soit 7°C (*les deux derniers crans de la molette correspondent toujours au mode Hors Gel*).

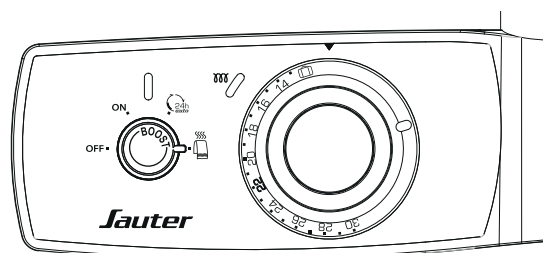
Dans l'exemple ci-dessus avec une valeur d'étalonnage à -1°C, la position de la molette arrive en butée après le pictogramme . Votre radiateur sèche-serviettes maintiendra une température de 7°C.



Autre exemple : La molette **D** est positionnée sur 21° C. La température affichée sur votre thermomètre est de 18°C. La valeur d'étalonnage sera donc de -3°C (3 crans).

Si vous souhaitez mettre votre radiateur sèche-serviettes en , vous devrez tourner votre molette jusqu'à la butée. Mais si vous alignez le pictogramme  avec le repère ▼, vous obtiendrez une température de 15°C.

Si votre valeur d'étalonnage est de +3°C, la butée de la molette sera sur 15°C, mais vous obtiendrez bien une température de hors gel à 7°C.

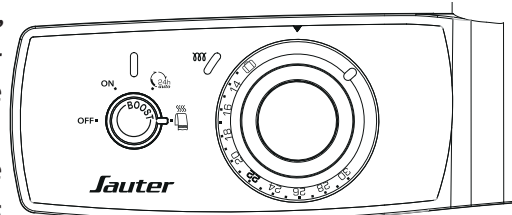

RETOUR AU RÉGLAGE DE BASE USINE

Votre radiateur sèche-serviettes vous offre la possibilité de revenir au réglage de base.

Tournez la molette de réglage de la température **D** jusqu'à la butée (*dans le sens anti-horaire*).

Tirez sur la couronne extérieure de la molette de réglage de la température **D** tout en maintenant la partie centrale.

Positionnez la couronne extérieure de la molette en alignant le repère ▼ avec le pictogramme .

Enfoncez ensuite la couronne extérieure de la molette de réglage de la température dans sa position initiale.

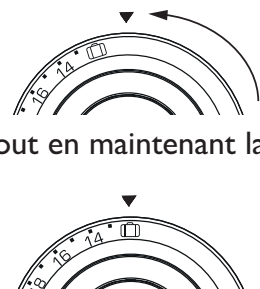

CONSEILS D'UTILISATION

- Il est inutile de mettre le radiateur sèche-serviettes au maximum, la température de la salle de bains ne montera pas plus vite.
- Vous vous absentez plus de 48 heures : positionnez la molette de sélection des modes **A** sur **ON** et la molette de réglage de la température **D** sur  .
Votre radiateur sèche-serviettes maintiendra une température à 7° C ($\pm 3^{\circ}$ C).

EN CAS DE PROBLÈME

Problèmes rencontrés	Vérifications à faire
Le radiateur sèche-serviettes ne chauffe pas.	<ul style="list-style-type: none"> - Assurez-vous que les disjoncteurs de l'installation sont enclenchés, ou bien que le délesteur (si vous en avez un) n'a pas coupé le fonctionnement du radiateur sèche-serviettes. - Vérifiez la température ambiante de la pièce : si elle est trop élevée, le voyant de chauffe C ne s'allume pas: le radiateur sèche-serviettes ne chauffe pas. - Eteignez, puis rallumez votre chauffage à l'aide de la molette de sélection des modes A : <ul style="list-style-type: none"> • Si le voyant C clignote en permanence (<i>clignotement en continu</i>): la sonde de mesure est détériorée. Consultez le service après-vente du fabricant pour procéder à son remplacement. - Assurez-vous que le radiateur sèche-serviettes n'est pas verrouillé en position Hors Gel. - Vérifiez que le radiateur sèche-serviettes n'est pas verrouillé sur une température faible. Si c'est le cas, déverrouillez le radiateur sèche-serviettes et augmentez la température à l'aide de la molette de température D (voir page 9).
Le radiateur sèche-serviettes chauffe tout le temps.	<ul style="list-style-type: none"> - Vérifiez que le radiateur sèche-serviettes n'est pas situé dans un courant d'air ou que le réglage de température n'a pas été modifié. - Il peut y avoir un aléa dans le réseau électrique. En cas de problème (<i>thermostat bloqué,...</i>), coupez l'alimentation du radiateur sèche-serviettes (<i>fusible, disjoncteur</i>) pendant environ 10 minutes, puis rallumez-le. - Si le phénomène se reproduit fréquemment, faites contrôler l'alimentation par votre distributeur d'énergie. - Vérifiez que le radiateur sèche-serviettes n'est pas verrouillé sur une température trop élevée. Si c'est le cas, déverrouillez le radiateur sèche-serviettes et diminuez la température à l'aide de la molette de température D (voir page 9).

PROBLÈME RENCONTRÉ	VÉRIFICATION À FAIRE
Le voyant B clignote.	<p>Vous avez verrouillé le radiateur sèche-serviettes et une personne a tenté de modifier son mode de fonctionnement.</p> <ul style="list-style-type: none"> - Soit vous déverrouillez le radiateur sèche-serviettes pour arrêter le clignotement et reprogrammer la fonction que vous souhaitez, - Soit vous regardez la position sur laquelle est la molette de sélection des modes A : <ul style="list-style-type: none"> - si elle est sur 24h Auto, mettez-la sur ON ou sur 24h Séchage. - si elle est sur ON, mettez-la sur 24h Auto ou sur 24h Séchage. - si elle est sur 24h Séchage, mettez-la sur ON ou sur 24h Auto. <p>Le clignotement s'arrêtera quand vous aurez mis le mode sur la position initiale lors du verrouillage.</p>
Le radiateur sèche-serviettes est très chaud en surface.	<p>Il est normal que l'appareil soit chaud lorsqu'il fonctionne, la température maximale de surface étant limitée conformément à la norme NF Electricité Performance. Si toutefois vous jugez que votre appareil est toujours trop chaud, vérifiez que la puissance est adaptée à la surface de votre pièce (<i>nous vous préconisons 100W / m²</i>) et que l'appareil n'est pas placé dans un courant d'air qui perturberait sa régulation.</p>
Les derniers éléments hauts et bas sont plus tièdes que le reste de l'appareil.	<ul style="list-style-type: none"> - Pour le haut, les éléments supérieurs ne sont pas complètement remplis pour permettre la dilatation du fluide thermodynamique. Ils se réchauffent seulement par conduction. - Pour le bas, les éléments inférieurs canalisent le retour du fluide qui a transmis sa chaleur.
Le radiateur sèche-serviettes ne suit pas les ordres de programmation	<ul style="list-style-type: none"> - Assurez-vous de la bonne utilisation de la centrale de programmation (<i>se reporter à son manuel d'utilisation</i>).
La répétition journalière du mode 24h Auto Chauffage ne fonctionne pas.	<ul style="list-style-type: none"> - Vérifiez qu'il n'y a pas eu de coupure d'alimentation électrique. - Il se peut que la position de la molette de sélection des modes A ait été changée (<i>voir page 8</i>). - Vérifiez que la molette A n'a pas été positionnée sur OFF.
La répétition journalière du mode 24h Auto Chauffage ne démarre pas à l'heure souhaitée.	<ul style="list-style-type: none"> - Vérifiez qu'il n'y a pas eu de coupure d'alimentation électrique. - Vérifiez qu'il n'y a pas eu de changement d'heure Hiver / Été. - Vérifiez que la molette A n'a pas été positionnée sur OFF.
Mon radiateur sèche-serviettes maintient une température de 7°C alors que ma molette D est sur 15°C.	<p>Vous avez dû étalonner la température de votre sèche-serviettes. Reportez-vous au paragraphe "Étalonner la température" page 10.</p>
Des traces de salissures apparaissent sur le mur autour du radiateur sèche-serviettes.	<p>Les salissures sont uniquement liées à la qualité de l'air ambiant (<i>bougie, fumée de cigarette, mauvaise ventilation, ...</i>).</p>

CONDITIONS DE GARANTIE

- La durée de garantie est de deux ans à compter de la date d'installation ou d'achat et ne saurait excéder 30 mois à partir de la date de fabrication en l'absence de justificatif.
- SAUTER assure l'échange ou la fourniture des pièces reconnues défectueuses à l'exclusion de tous dommages et intérêts.
- Les frais de mains d'oeuvre, de déplacement et de transport sont à la charge de l'utilisateur.
- Les détériorations provenant d'une installation non conforme, d'un réseau d'alimentation ne respectant pas la norme NF EN 50160, d'un usage anormal ou du non respect des prescriptions de ladite notice ne sont pas couvertes par la garantie.
- Les dispositions des présentes conditions de garantie ne sont pas exclusives du bénéfice, au profit de l'acheteur, de la garantie légale pour défauts et vices cachés qui s'appliquent en tout état de cause dans les conditions des articles 1641 et suivants du code civil.
- Présenter le présent certificat uniquement en cas de réclamation auprès du distributeur ou de votre installateur, en y joignant votre facture d'achat.



le choix 100% tranquillité à partir de 45€

Avec Garantie +, vous bénéficiez :

- d'une extension de garantie de 3 ans
- de services premium incluant :
 - en cas de besoin : un dépannage à domicile, pièces et main-d'oeuvre incluses
 - des conseils personnalisés,
 - des rappels d'entretien

ENREGISTREZ VOS PRODUITS

sur www.mon-sauter.com

et tentez de gagner 3 ans de garantie supplémentaire pour tous vos appareils.



09 77 42 42 42

Service gratuit
+ prix appel

Avant d'appeler SAUTER Service, munissez-vous des informations suivantes indiquées sur la plaque signalétique située sur le côté de l'appareil.

*du lundi au vendredi de 8h00 à 12h30 et de 13h30 à 18h00

Pour toute information complémentaire, rendez-vous sur www.confort-sauter.com

Type de l'appareil : _____

N° de série : _____

Date d'achat : _____

Cachet du revendeur