

Haier

A2FE635CFJ
A2FE635CSJ
A2FE635CWJ
A2FE635CXJ
A2FE735CXJ
A2FE735CFJ
A2FE735CWJ
C2FE636CFJ
C2FE636CSJ
C2FE636CWJ
C2FE636CXJ
C2FE736CFJ
C2FE736CSJ
C2FE736CWJ
C2FE836CFJ
C2FE836CXJ

GB

Refrigerator
User's Manual

D

Kühlschrank
Bedienungsanleitung

F

Réfrigérateur
Mode d'emploi

I

Frigorifero
Manuale d'uso

E

Refrigerador
Manual de Instrucciones

P

Geladeira
Guia da Operação de

NL

Koelkast
Handleiding

PL

Lodówkę
Instrukcja obsługi

RO

Frigiderul
Manual introductiv

CZ

Chladnička
Úvod k návodu

HU

Hűtőszekrényt
Használati útmutató

GR

ΨΥΓΕΙΟΚΑΤΑΨΥΚΤΗΣ
ΟΔΗΓΙΕΣ ΧΡΗΣΗΣ

Thanks for purchasing a Haier Product

Please read these instructions carefully before using this appliance. The instructions contain important information which will help you get the best out of the appliance and ensure safe and proper installation, use and maintenance.

Keep this manual in a convenient place so you can always refer to it for the safe and proper use of the appliance.

If you sell the appliance, give it away, or leave it behind when you move house, make sure you also pass on this manual so that the new owner can become familiar with the appliance and safety warnings.

Accessories

Check the accessories and literature in accordance with this list:

1x User Manual

1x Door Hinge Cover

1x Warranty Card

1x Energy Label





A2FE835CFJ
 A2FE835CSJ
 A2FE835CWJ
 A2FE835CXJ
 A2FE735CXJ
 A2FE735CFJ
 A2FE735CWJ
 C2FE836CFJ
 C2FE836CSJ
 C2FE836CWJ
 C2FE836CXJ
 C2FE736CFJ
 C2FE736CSJ
 C2FE736CWJ
 C2FE836CFJ
 C2FE836CXJ

Haier

GB	Refrigerator User's Manual
D	Kühlschrank Bedienungsanleitung
F	Refrigerateur Mode d'emploi
I	Frigorifero Manuale d'uso
E	Refrigerador Manual de Instrucción
P	Refrigerador Guia de Operação
NL	Koelkast Handleiding
PL	Lodówka Instrukcja obsługi
RO	Refrigerator Manual instructiuni
CZ	Chladnička Uvod k obsluze
HU	Hűtőszekény Használati útmutató

Cautions..... 3
Before Use 9
Functions 13
Maintenance 20
Trouble-Shooting..... 22
After-Sale Service 24

Legend

-  Yes
-  No
-  Attention
-  Caution

Disposal

The presence of this symbol on the product, accessories or materials that goes with this information indicates that at the end of its useful life the product or its electronic accessories (ex. charger, headset, USB cable) should be disposed with other household waste.



To prevent possible damage to the environment or human health from uncontrolled waste disposal, please separate these items from other types of waste and recycle them. This will promote the sustainable reuse of material resources.

Household users should contact either the retailer where they purchased the product or the relevant local authorities to find out how they can take this item for environmentally safe recycling and safe.

Business users should contact their supplier and check the conditions of the purchase. This product and its electronic accessories should be mixed with other commercial waste.

Before using the appliance for the first time

Intended use: This appliance has been designed exclusively for use in dry-interior households. Every other use is improper and may lead to injuries, whereby the liability of the manufacturer will cease.

Things to do...

- ✓ Make sure that the plug is not trapped under the refrigerator.
- ✓ Hold the plug, not the cable, when unplugging the refrigerator.
- ✓ Take care not to roll over the power cord or damage it when moving the refrigerator away from the wall.
- ✓ Take care that the plug is not damaged, if it is, if possible switch off the power supply and carefully unplug it and consult an authorized service agent for replacement.
- ✓ Make sure that there is no gas or other inflammable gas leaking in the vicinity of the refrigerator. In the case of this occurring, turn off the valve of the leaking gas; open doors and windows but do not plug or unplug the power cords of the refrigerator or any other appliance.
- ✓ Unplug the refrigerator for cleaning or maintenance or because of lamp replacement.
- ✓ Open the doors by the handle, caution the gap between the doors can be very narrow, so avoid trapping your fingers.
- ✓ When unplugging the refrigerator allow at least 5 minutes before restarting, as frequent starting be damage the compressor.
- ✓ Leave the ventilation openings free of obstruction.
- ✓ When discarding the refrigerator, to avoid the accidental trapping of children, please remove the refrigerator doors, door seals and shelves and put them in an appropriate place.
- ✓ The refrigerator should be placed in a well-ventilated place not far from a drink water source. Ensure a space of at least 20 cm above and 10 cm around the refrigerator.
- ✓ The appliance must be positioned so that the plug remains accessible.

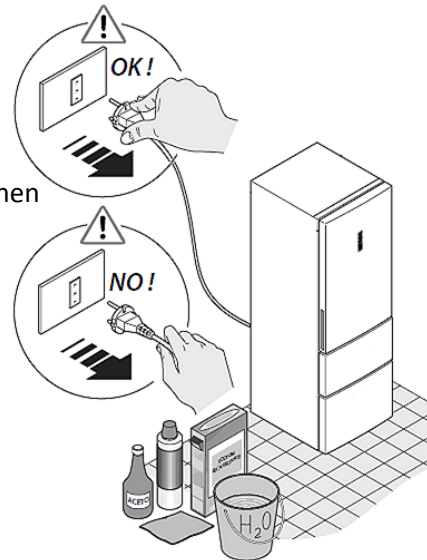

Things not to do...

- ✗ The refrigerator is operated by a 220-240 VAC/50 Hz power supply. Plug the refrigerator to incorrect voltage, fluctuation may cause the refrigerator to fail to start, or damage to the temperature control, or the compressor, or there may be abnormal noise when the compressor is operating. In such a case, an automatic regulator should be mounted.
- ✗ A dedicate socket with reliable grounding/earth must be provided for the refrigerator. The refrigerator's power cable is fitted with 3-cord (grounding/earth) plug that fits a standard 3-cord

(grounded/earthed) socket. Never cut off or dismount the third pin (grounding/earth). After the refrigerator is installed, the plug should be accessible.

- ✘ Never store inflammables, explosives or corrosive materials in the refrigerator.
- ✘ Do not store medicines, bacteria or chemical agents in the refrigerator. This refrigerator is a household appliance. It is not recommended to place materials that require strict temperature.
- ✘ Do not store or use gasoline or other inflammable materials in the vicinity of the refrigerator to avoid a fire.
- ✘ Do not place unstable articles (heavy objects, containers filled with liquids) on the top of the refrigerator, to avoid personal injury caused by falling or electric shock caused by contact with water.
- ✘ Do not swing from the door or bottle racks on the door. The door may be pulled away from vertical, the bottle rack, may be pulled away, or the refrigerator may topple.
Do not step on the freezer storage compartment door, shelves or cabinet when filling with or removing food and drinks.
- ✘ Do not touch the inside surface of the freezer storage compartment when in operation, especially with wet hands as your hands may freeze onto the surface.
- ✘ To ensure the refrigerator's electrical insulation, do not spray or flush the refrigerator with water when cleaning, nor place the refrigerator in a damp area or a location where it may be splashed with water. Clean and dry water splashes and stains with a soft clean cloth.
- ✘ Disassembly and alteration of the refrigerator must be authorized. Any sharp or rough movement of the refrigerator may damage the cooling pipes. Property loss or personal injury may result. Repair of the refrigerator must be performed by professional personnel.
- ✘ Never store bottled beer or beverages in the freezer, as these will burst during freezing.
- ✘ Do not place the refrigerator in direct sunlight or in a place where it is exposed to heat from stoves, heaters or other appliances.
- ✘ Do not leave refrigerator's doors open without the presence of an adult, and not let children get in the refrigerator.
- ✘ Do not let infants or children to climb into the freezer drawer.
- ✘ Do not use electrical appliances inside the refrigerator, unless you are the type recommended by the manufacturer.
- ✘ Do not damage the refrigerant circuit.

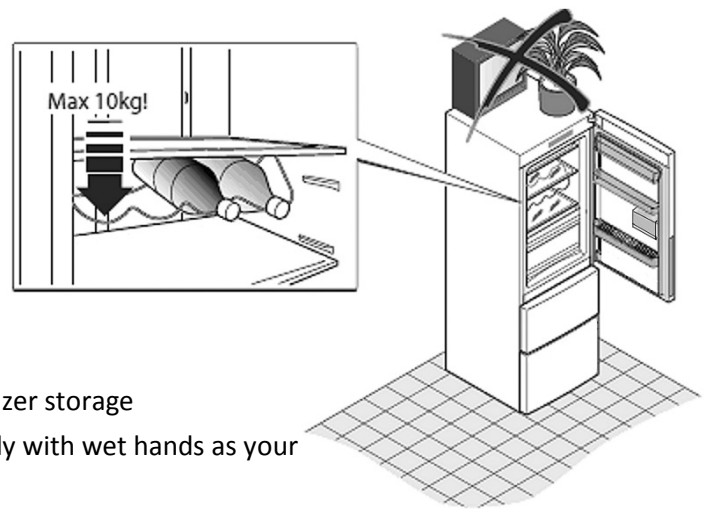

- ✘ Do not use a hair dryer to dry the inside of the refrigerator. Do not place lighted candles in the refrigerator to remove odors.
- ✘ Do not spray volatile materials such as insecticide on any surface of the appliance.
- ✘ Open or close the refrigerator doors only when there are no children standing within the range of door movement.
- ✘ This appliance is not intended for use by persons (including children) with reduced physical, sensory or mental capabilities, or lack of experience and knowledge, unless they have been given supervision or instruction concerning use of the appliance by a person responsible for their safety.
- ✘ Do not store too much food in the freezer storage compartment to avoid longer operation time of the compressor or falling food. It is recommended not to exceed the load line of the drawers. The total weight of the food should not exceed 30 kg. To prevent the food from falling on the ground, do not pull open the freezer drawer too strongly or at an angle.
- ✘ Do not use mechanical devices or other means to accelerate the defrosting process, other than those recommended by the manufacturer.
- ✘ In case of any problem with the light of refrigerator, please contact with our customer service department for handling, and users cannot replace it by themselves.

Fridge storage tips

- ⚠ Hot foods must be cooled to room temperature before storing in the refrigerator.
- ⚠ Wash or clean the food and dry any water droplets on it before placing in the refrigerator.
- ⚠ Food to be stored should be properly sealed. This will prevent moisture in the food from evaporating and prevent them from spoiling.
- ⚠ Sorted storage of food. Food to be stored should be sorted according to their category. Food consumed daily should be placed on the front part of the shelves. This can avoid unnecessary delays in door opening as well as expiration of the storage period because you forgot to eat it.
- ⚠ Do not store excess quantities of food. Food should be stored with spaces in between them. This allows cold air to flow smoothly and therefore obtain better storage results.

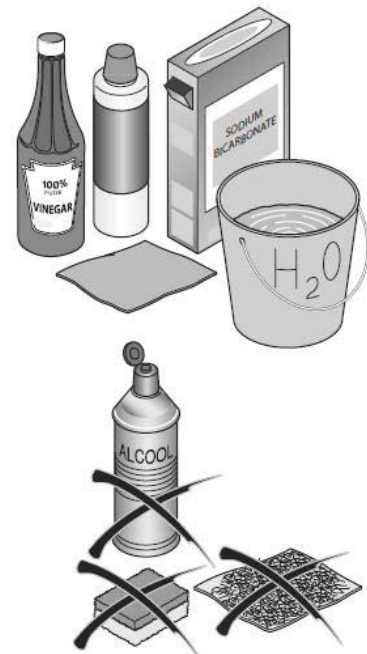

- ⚠ Do not place the food too near to the inner walls. Do not store foods with high moisture content touching the inner walls. Otherwise the food may freeze to the walls. Place food a little away from the inner walls.
- ⚠ Avoiding food (especially oil food) touching the inner liner directly, as some oils can damage the inner liner. So it's better to clean the oily contamination whenever it is found.
- ⚠ For turnip radish and other similar vegetables, please cut off their leaves before storage so as to prevent the nutrition from being absorbed by the leaves.
- ⚠ Defrost frozen food in the fridge storage compartment. In this way you can use the frozen food to decrease the temperature in the compartment and save energy.
- ⚠ Some vegetables, for example, onion, garlic, ginger, water chestnut, and other rhizomatic foods, can be stored for long periods at normal temperature. There is no need to store them in the refrigerator.
- ⚠ The metabolism of vegetable marrow, melons, pawpaw, banana, pineapple can be quickened in the refrigerator, so it is not suitable to store them in the fridge storage compartment. But storing green fruits in the refrigerator for certain periods can promote its maturing.
- ⚠ Hot food should not be stored in the refrigerator until it has cooled down to room temperature.
- ⚠ Food cut into small portions will freeze faster and be easier to defrost and cook. The recommended weight for each portion is less than 2.5kg.
- ⚠ It's better to pack food before putting it in the freezer. The outside of the packing must be dry to avoid bags sticking together. Packing materials should be odor-free, airtight, non-poisonous and nontoxic.
- ⚠ In order to avoid expiration of storage period, please note the freezing date, time limit and name of the food on the packing according to the storage periods of different foods.
- ⚠ Only take the required amount of food from the freezer. Defrosted food cannot be re-frozen unless it is first cooked; otherwise it may be less edible.
- ⚠ Do not load excessive quantities of fresh food in the freezer. It is better to refer to the cooling capacity of the refrigerator.

Energy Saving Tips

- ⚠ Install the appliance in a cool, dry room with adequate ventilation.
- ⚠ Never block any vents or grilles on the appliance.
- ⚠ Allow warm food to cool down before placing it in the appliance.
- ⚠ Put frozen food in the refrigerator to thaw. You can then use the low temperatures of the frozen products to cool food in the refrigerator.

- ⚠ Do not keep the door of the appliance open for too long when putting food in or taking food out. The shorter time, for which the door is open, the less ice will form in the freezer.
- ⚠ Clean the rear of the refrigerator regularly. Dust increases energy consumption.
- ⚠ Do not set temperature colder than necessary.
- ⚠ Ensure sufficient air exhaust at the refrigerator base and at the back wall of the refrigerator.
- ⚠ Do not cover air vent openings.
- ⚠ Allow clearance to the right, left, back and top when installing. This will help reduce power consumption and keep your energy bills lower.

UK Only 13A Plug Connection

- ⚠ If your refrigerator is connected to the mains supply using a 3 pin 13 amp plug, the voltage rating is 220-240 volts and should be protected by a 3 amp fuse in the plug.
- ⚠ Should the fuse require replacement for any reason, the fuse must be replaced with a fuse rated at 3 amps and manufactured and approved to BS1362.
- ⚠ If the mains plug is unsuitable for the socket outlet in your home or is removed for any other reason, then the cut off plug should have its fuse removed and be disposed of safely to prevent the hazard of electric shock.
- ⚠ There is a danger of electric shock if the cut off plug is inserted into any 13 amp socket outlet.

How to wire a UK 13 amp plug.

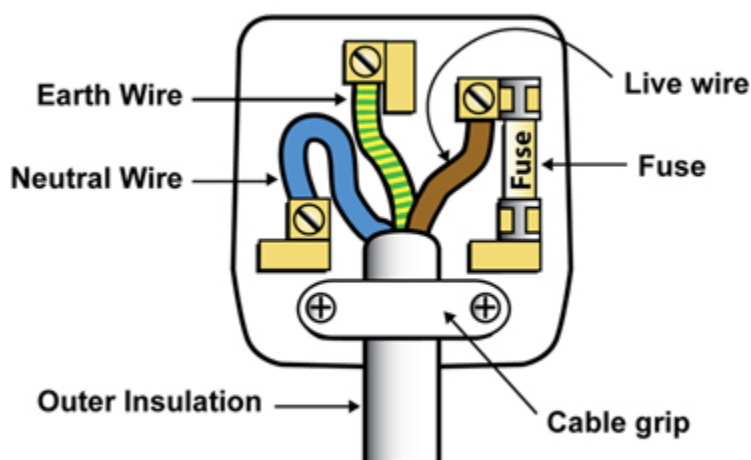

Important

- ⚠ The wires in the mains lead on a TV are colour coded in accordance with the following code.

Green and yellow	Earth
Blue	Neutral
Brown	Live

Double insulated appliances

- ⚠ If the colours do not correspond with the markings identifying the terminals in your plug, proceed as follows.
- ⚠ The green and yellow wire, must be connected to the terminal in the plug which is marked with the letter E or with the earth symbol \perp or coloured green and yellow.
- ⚠ The blue wire must be connected to the terminal marked N or coloured Blue or Black.
- ⚠ The brown wire must be connected to the terminal marked L or coloured Brown or Red.

Description

This diagram may be slightly different from the layout of the refrigerator you have just purchased.

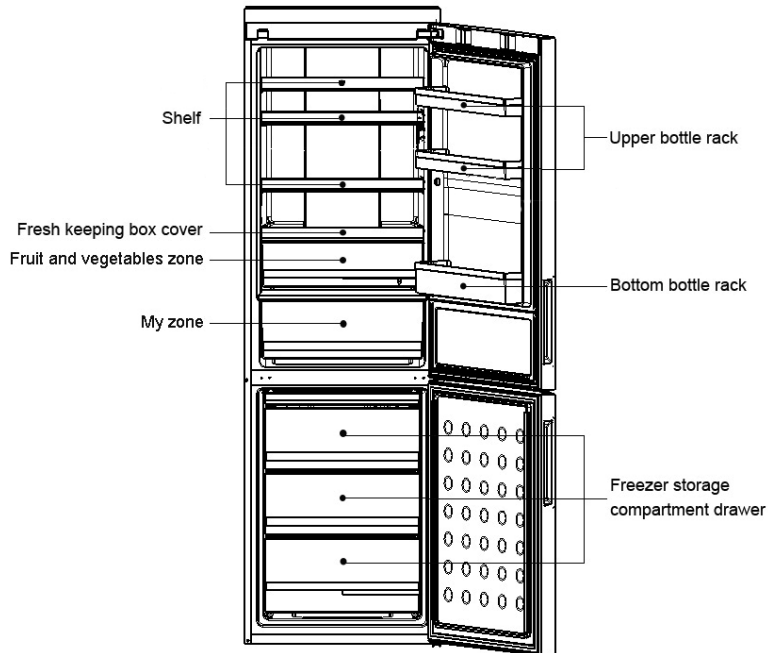

*C2FE736CFJ/C2FE736CSJ/C2FE736CWJ/C2FE636CXJ/C2FE636CFJ/C2FE636CSJ/C2FE636CWJ

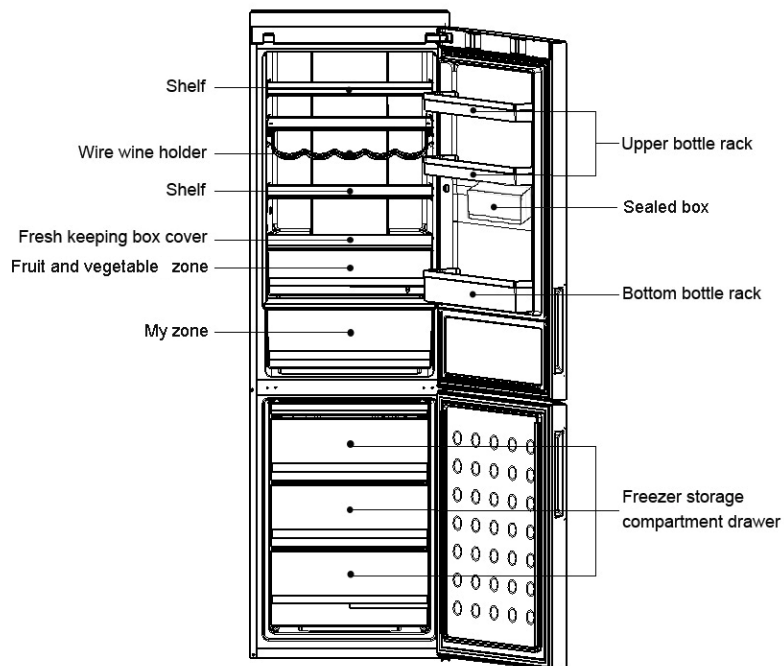

*C2FE836CFJ/C2FE836CXJ

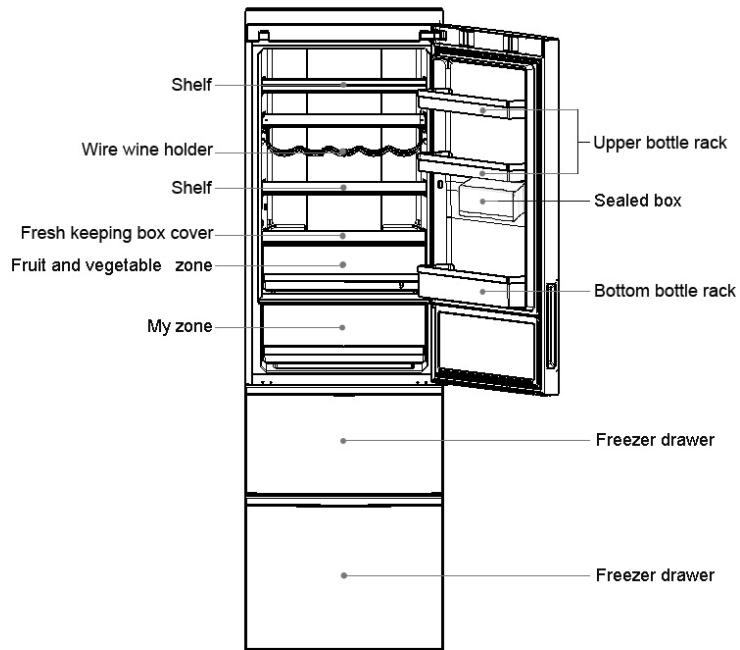



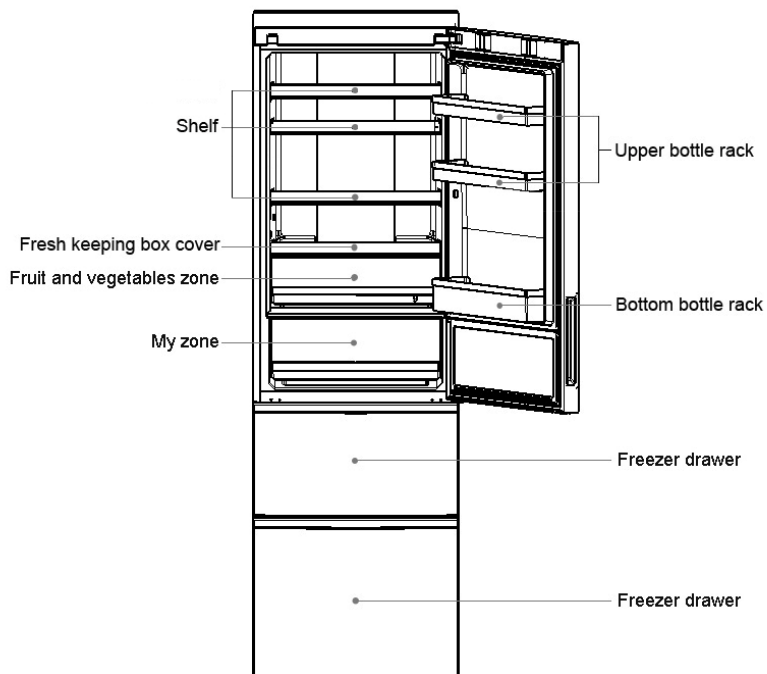

*A2FE735CXJ/A2FE735CFJ/A2FE735CWJ

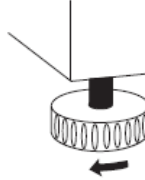

*A2FE635CXJ/A2FE635CFJ/ A2FE635CSJ/A2FE635CWJ

Placing Environment

-  Leveling the cabinet. The refrigerator should be placed on a flat and solid surface. If the refrigerator is placed on an uneven surface, flat strong and fire-resistant materials must be used. Never use the foam packing material as a pedestal. If the refrigerator is slightly unstable, you can lengthen or shorten the adjustable feet of the refrigerator by turning them clockwise or anticlockwise.
- 
-  Never place the refrigerator in a damp area or location where it may be splashed with water. Clean and dry any water splashes and stains with soft cloth.
 -  Do not store too much food in the freezer storage compartment to avoid long operation time of the compressor of cooling food. It is recommended not to exceed the load line of the drawers. The total weight of the food should not exceed 30kg. To prevent the food from falling on the ground, do not pull open the freezer drawer too quickly or allow it to tip or tilt.
 -  The refrigerator with a water connection should be placed in a well-ventilated place not far from a drink water source. A space of at least 20cm and 10cm must be kept above and around the refrigerator.
 -  Keep ventilation openings, in the appliance enclosure or in built-in structure, clear of obstruction.

Preparation prior to use

Remove all package parts

Please also remove the foam base and the adhesive tape fixing accessories.

Check accompanying accessories and documents

Check the items inside the package box against the Packing List. Please inquire with the purchase shop if there is any discrepancy within 5 days of purchase.

Move the refrigerator into a proper location

See section "Placing Environment"

It is advisable to clean the cabinet before use

Please clean the inside and outside of the refrigerator with water before putting into any food on it.

Idle Standing

 After the appliance has been leveled and cleaned, let it remain idle for at least 6 hours before switching it on so as to ensure normal running operation.

Connection to power supply

When the refrigerator is connected to power supply, the fridge temperature and the freezer temperature are automatically set to 5 °C and -18 °C respectively. The My Zone compartment is on chiller mode.

Operation modes of the refrigerator

Manual adjustment mode: can set temperature by pressing the temperature setup key. (see "Function Description" section of this manual)

Loading the refrigerator with food

Load the refrigerator with food after it has been operating for a period and the inside is cool enough.

Control Panel

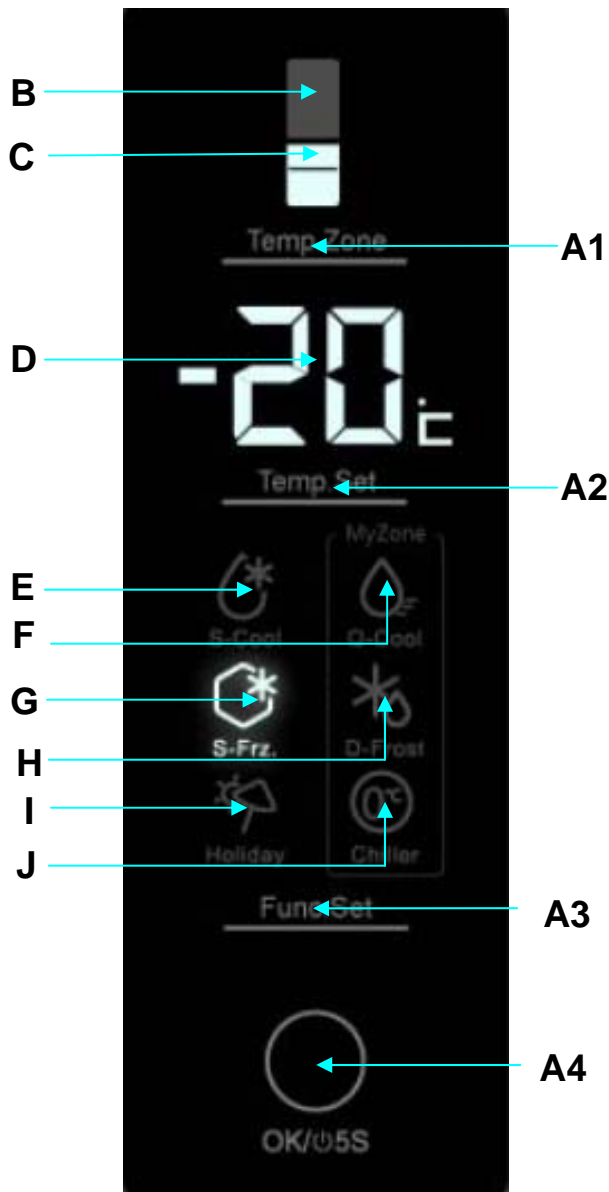

Fridge storage temperature setup

Press key A1 repeatedly until indicators B illuminates; press A2 to set the refrigerator temperature. corresponding indicators B and D begin to flash simultaneously. The temperature increases by 1 °C by each single press; The refrigerator setting position sequences through "2"- "3"- "4"- "5"- "6"- "7"- "8"- "2". The refrigerator temperature range is from a minimum value of 2 °C to a maximum value of 8 °C. Stop to press A2 to confirm the set temperature.

Freezer storage temperature setup

Press key A1 repeatedly until indicators C illuminates; press A2 to set the freezer temperature. corresponding indicators C and D begin to flash simultaneously. The temperature reduces by 1 °C by each single press; The freezer setting sequences through “-16”-“-17”-“-18”-“-19”-“-20”-“-21”-“-22”-“-23”-“-24”-“-16”. The freezer temperature ranges from a minimum value of -24 °C to a maximum value of -16 °C. Stop to press A2 to confirm the set temperature.

Super cool

Press key A3 repeatedly until indicators E begin to flash; press A4 to confirm the activation of the Super Cooling function. This function can be disabled by repeating the activation procedure manually. This function will be automatically disabled when temperature drops below minimum level. In this mode, the Super Cool function will be disabled by the operation of setting the refrigerator temperature.

Super Freeze

Press key A3 repeatedly until indicators G begin to flash; press A4 to confirm the activation of the Super Freeze function. This function can be disabled by repeating the activation procedure manually. This function will be automatically disabled after 56 hours. If you are freezing large quantities of food in the freezer compartment, please switch on super freezing by 24 hours before the food is placed in the freezer compartment.

In this mode, the Super Freeze function will be disabled by the operation of setting the freezer temperature.

Holiday Function

Press key A3 repeatedly until indicators I begin to flash; press A4 to confirm the activation of the Holiday Function. This function can be disabled by repeating the activation procedure manually. In Holiday mode, the refrigerator compartment operates at a temperature of 17 °C automatically. In this mode, the Holiday Function will be disabled by the operation of setting the refrigerator temperature.

My Zone Q-cool Function

Press key A3 repeatedly until indicators F begin to flash; press A4 to confirm the activation of the My Zone Q-cool Function. This function can be automatically disabled by choosing the other functions of My Zone compartment.

My Zone D-Frost Function

Press key A3 repeatedly until indicators H begin to flash; press A4 to confirm the activation of My Zone D-Frost function. This function can be automatically disabled by choosing the other functions of My Zone compartment.

My Zone Chiller Function

Press key A3 repeatedly until indicators J begin to flash; press A4 to confirm the activation of My Zone Chiller Function. This function can be automatically disabled by choosing the other functions of My Zone compartment.

Note: The compartment temperature can be reduced by using the Q-Cool function or increased by using the D-Frost function. Among the three functions of My Zone compartment, one of the functions must be activated.

Display Control

The display screen will turn off automatically 30 seconds after an operation is finished. It will be lit up by opening the door or pressing any key. (Alarm does not light up the display screen)

Door Opening Alarm

When the refrigerator door is opened, the fridge interior light and the control panel will illuminate. After 3 minutes, the door open alarm will sound. The alarm can be silenced by either closing the door or touching the control panel. If the refrigerator door is left open for more than 7 minutes, the internal light and control panel illumination will automatically switch off.

Turning off/on the Refrigerator

When the refrigerator is working, if you press key A4 for 5 seconds, the whole refrigerator will be switched off. The buzzer will begin to beep after pressing key A3 for 5 seconds. The whole refrigerator will stop to work after the beep.

When the refrigerator is switched off, if you press key A4 for 5 seconds, the relevant indicator lights up, the refrigerator begins to operate.

Note: The refrigerator needs to be emptied before operating this function; this operation does not equivalent to tuning off the power.

About the fridge storage compartment

Please put the food to be stored for short period or for daily consumption in the fridge storage compartment.

Although the average temperature in most areas in the fridge storage compartment can be regulated between 0°C and 10°C, extended period of food storage is not recommended. The fridge storage compartment should only be used for short-term storage.



Adjusting shelf height

The shelf can be relocated to accommodate food size or height. To adjust the height of a shelf, remove it first in this way: uplift its front edge and then pull it out.

To install the shelf, put the lugs on both sides of the shelf on the supporting ribs and push it to the most rearward position.

Fruit and vegetable box

The refrigerator has a crisper. You can adjust the humidity inside it according to the properties of the foods.

Turning the humidity control button rightward enables the crisper to keep in a higher humidity suitable for cucumbers, grapes, Chinese gooseberries, persimmons, etc.

Turning the humidity control button leftward enables the crisper to keep in a lower humidity suitable for strawberries, oranges, beans, garlic, watermelon, plums, tomatoes, etc.

My Zone Compartment

Q-Cool Function: Under this function, My Zone compartment can quick cool 1-5 canned beverages within 60 minutes. This function can be disabled by choosing the other functions of My Zone compartment manually. Please make sure to take out the beverage bottles before the Q-Cool function being disabled, otherwise the bottles risk to be frozen.

D-Frost Function: Under this function, My Zone compartment can defrost the frozen food. There will be no liquid on the surface of the food after defrosting. The food will be part frozen, convenient for cutting and cooking. This function can be disabled by choosing the other functions of My Zone compartment.

The estimated defrosting time table is as the following:

Defrost Time	Weight
7hours	500g
8hours	1000g
10hours	1500g

The above defrost time is only for reference, different size and thickness of meat and fish may need different defrosting time.

Chiller Function: Under this function, the My Zone compartment works at a temperature of around 0°C; it may be slightly changed due to the different ambient temperature or refrigerator working style. It is suitable to store fresh fish, meat and cooked food in 1-2 days.

Disassemble of the bottle guard

To take out a bottle guard, uplift the bottle guards in direction and grip both sides and pull it out in direction. After cleaning, install it with the operation in the reversed direction.

Use of the foldaway shelf

Fig. 1 shows the extended state of the foldaway shelf in which you can put lower food containers.

Fig. 2 shows the folded state of the foldaway shelf in which you can put higher food containers.

To fold the shelf from state 1 to state 2, simply push structure A upwards, and push structure B inward in the direction of the arrow shown in the figure.

To extend the shelf from state 2 to state 1, push structure A upwards, and pull structure B in the direction of the arrow shown in the figure.

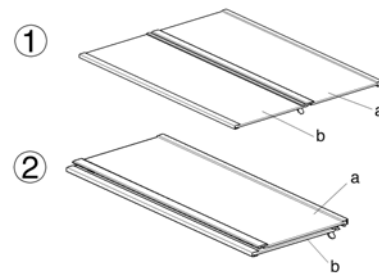

Use of the wire wine holder

Fig. 1 shows the folded state of the wire wine holder. In this state large space can be spared.

Fig. 2 shows the extended state of the wire wine holder. In this state it can hold various wines.

To extend it from state to 1 state 2, simply pull the wire down. To fold it from state 2 to state 1, simply push the wire up.

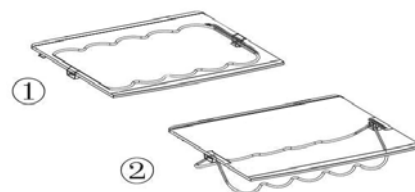

Make sure to keep the two ends of a shelf on the same level. Otherwise it may fall or the food on it may fall.

Recommended storage for various food

As cold air circulates inside the refrigerator, there is temperature difference inside the fridge storage compartment. Different foods should be placed in different areas according to their properties.

1. Eggs, butter, cheese and etc.
2. Butter, makeup etc.
3. Drinks, canned food and etc.
4. Beverages, canned food, cake, etc.
5. Wine, champagne, etc.
6. Milk, cheese, etc
7. Fruit, vegetables, salad, etc.
8. Cooked meat, fresh fish and meat, etc.

9. Small items of frozen food or packed food
10. Frozen food, ice cream etc.
11. Small size frozen food or packed food
12. Frozen food, ice cream etc.

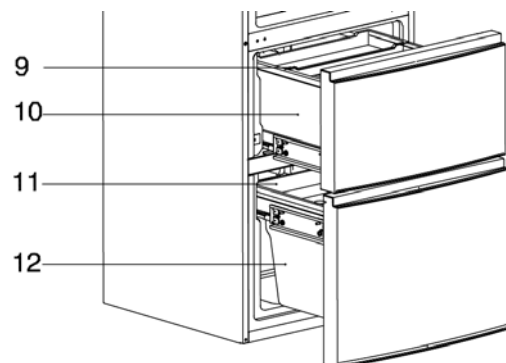
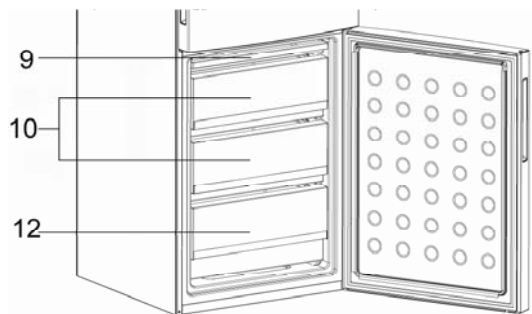
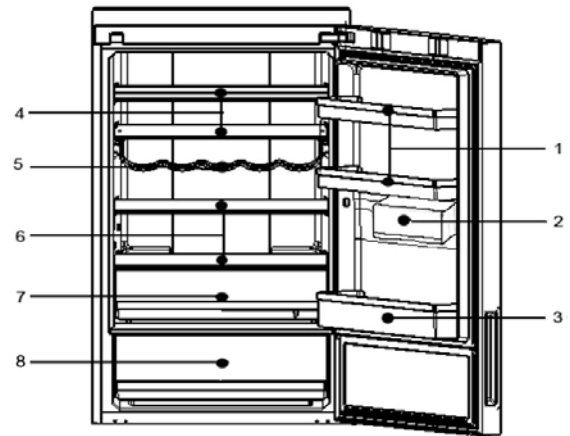

13. Large items of frozen food can be stored after removing the internal drawers and trays except drawer 12 in the freezer compartment.

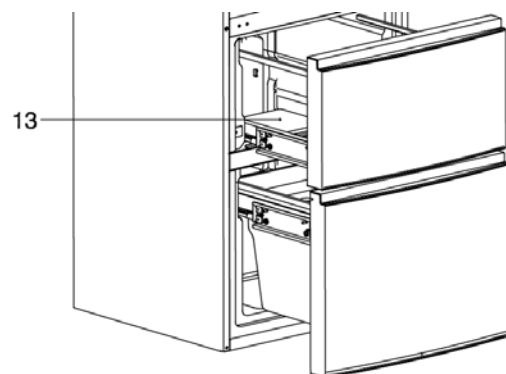
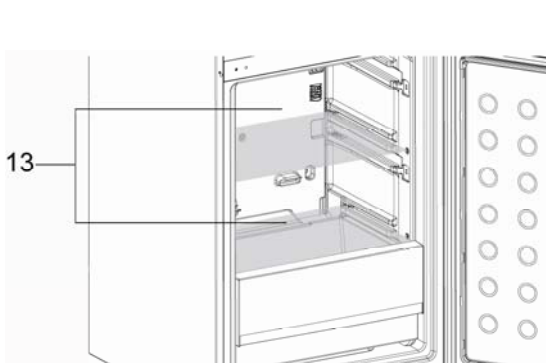

Lamp in the fridge storage compartment and its replacement

Parameters of the lamp: 12V max 5W(3 door), 12V max 2W(2 door) (the power depends on the model). The lamp adopts LED as its light source, featuring low energy consumption and long service life. If there is any abnormality, please contact the after-sales service personnel.

The “OK” Sticker

The “OK” temperature monitor can be used to determine temperatures below +4 °C. Gradually reduce the temperature if the sticker does not indicate “OK”.

Note: When the appliance is switched on, it may take 12 hours until the correct temperatures are reached.



Correct setting



Temperature too high, reduce temperature

More storage volume

For an efficient use of energy, except the lowest position basket in fridge or freezer, other basket(s) are allowed to remove for storing high quantities of food.

 Do not block the air vent inside the freezer and keep 15mm free distance for it, and do not put food on the freezer sensor and keep 15mm free distance for it.

Defrosting and cleaning

Defrosting the freezer

The freezer defrosts automatically. No manual operation is needed.

Cleaning





The refrigerator should be cleaned regularly to prevent bad stored food odors.

For safety, unplug the power cord before cleaning the refrigerator.

Clean the refrigerator with a soft cloth or sponge with warm water (mild detergent may be added).

Dry water droplets on the refrigerator surfaces with a dry soft cloth.

Always keep the door gasket clean.

-  The refrigerator is very heavy. When you are moving it for cleaning or repairs, take care not to damage the floor. Keep the refrigerator upright during moving. Do not move the refrigerator by rocking it to avoid damage to the floor.
-  Do not spray or flush the refrigerator with water to avoid impact on its electrical insulation property.
-  Do not clean with hard brush, wire brush, detergent powder, gasoline, amyl acetate, acetone and similar organic solutions, acid or alkaline solutions. Please clean with special refrigerator detergent to avoid damage or warm water and a mild detergent.
-  Do not touch the cold metal parts with wet hands; otherwise your skin may stick on the cold metal parts.
-  When cleaning, do not clean the cold glass shelves with warm water. Otherwise the glass may break due to sudden temperature change and cause personal injury or property loss.

Measures on power interruption

Even in summer, food may be stored in the refrigerator for a few hours after a power interruption. If a power interruption occurs, please call the power company to ask about the interruption duration.

Do not put additional food into the refrigerator during a power interruption and try to open the door as few times as possible.

If prior notice of a power interruption is given and the interruption duration is over 24 hours, make some ice and put it in a container in the top of the fridge storage compartment.

 As temperature in the refrigerator will rise during a power interruption or other failures, the storage period and edible quality of food will be reduced.

Stopping use

If the refrigerator will not be used for an extended period, please unplug the power cord, disconnect the water source, and clean it with the method described above.

Keep the refrigerator door open to prevent any food remaining in the compartment from producing bad odors.

 To ensure the service life of the refrigerator, it is recommended that the refrigerator not be turned off unless it is necessary.

Before leaving for a holiday or vacation

If leaving on an extended vacation, please disconnect the power and water source. Remove any food; wait for the frost to melt. Afterwards, clean and dry the interior, and keep the door open to prevent any food remaining in the compartment from producing bad odors. If the room temperature is expected drop below 0°C, please ask a qualified service person to drain the water in the water supply system. Otherwise serious property loss may be caused due to overflow of water if the water pipe or joint breaks.

Moving the refrigerator

Unplug the refrigerator.

Remove all food.

Secure the shelves and crisper in the fridge storage compartment as well as the shelves and other movable parts in the freezer with adhesive tape. Close the door and secure with adhesive tape.

Do not tilt the refrigerator more than 45 degrees (angle to vertical) to avoid damaging the refrigerating system.

Do not move the refrigerator by its handle to avoid property damage or personal injury.

 Never place the refrigerating horizontally down.

Before calling for service, please read the following troubleshooting table first. This can save both your time and money. The table contains common problems except those caused by defects in workmanship or material of the refrigerator.

Problem	Cause	Solution
Refrigerator Operation		
The compressor does not work	<ul style="list-style-type: none"> ✘ The refrigerator is in the defrosting cycle. ✘ The refrigerator is not plugged into a power outlet. ✘ The refrigerator is turned OFF. 	<ul style="list-style-type: none"> ✓ This is normal for an automatic defrosting refrigerator. ✓ Verify the plug is plugged in the socket firmly. ✓ Press the “Power” button for 3 seconds or more to restart the refrigerator or turn the knob from OFF to temperature selection position.
The refrigerator runs frequently or runs for too long period	<ul style="list-style-type: none"> ✘ The indoor or outdoor temperature is high. ✘ The refrigerator has been powered off for a period of time. ✘ The automatic icemaker is operating. ✘ The door is opened too frequently or for long period. ✘ The door of the fridge/freezer storage compartment is not tightly closed. ✘ The temperature setting for the freezer storage compartment is too low. ✘ The door gasket of the fridge/freezer storage compartment is dirty, worn, cracked or mismatched. ✘ The condenser is dirty. 	<ul style="list-style-type: none"> ✓ In this case, it is normal for the refrigerator to run longer. ✓ Normally, it takes 8 to 12 hours for the refrigerator to totally cool down. ✓ Ice-making process makes the refrigerator to run longer. ✓ Warm air enters the refrigerator and causes it to start frequently. Please do not open the door too frequently. ✓ Ensure the refrigerator is located on a level ground and there is no food or container jarring the door. See “door/drawer opening/closing” in section “Problem” ✓ Set the temperature higher until a satisfactory refrigerator temperature is obtained. It takes 24 hours for the refrigerator temperature to become stable. ✓ Clean or replace the door gasket. A leakage gap of door gasket can cause a longer running time of the refrigerator in order to maintain desired temperature. ✓ Clean the condenser.

Too High Temperature		
Too high temperature in the fridge / freezer storage compartment	<ul style="list-style-type: none"> ✘ The door is opened too frequently or for too long each time. ✘ Temperature is set too high. ✘ The door is not closed tightly. ✘ The condenser is dirty. 	<ul style="list-style-type: none"> ✓ Warm air will enter the refrigerator whenever the door is opened. Try to open the door as less frequently as possible. ✓ Reset the temperature. ✓ See “Door/drawer opening/closing in section “Problem”. ✓ Clean the condenser.
The temperature in the freezer is too high while the temperature in the fridge storage compartment is OK	<ul style="list-style-type: none"> ✘ The freezer temperature is set too high. 	<ul style="list-style-type: none"> ✓ Set the freezer temperature lower. It takes 24 hours for the temperature of the refrigerator to become stable.
Water/moisture/frost on outside surface of the refrigerator		
Moisture accumulates on the refrigerator's outside surface or between two doors	<ul style="list-style-type: none"> ✘ Damp climate. ✘ The refrigerator door is not closed tightly. This causes condensation of the cold air in the refrigerator and the warm air outside it. 	<ul style="list-style-type: none"> ✓ This is normal in damp climate. The moisture will decrease when the humidity drops. ✓ See “Door/drawer opening/closing” in section “Problem”.
Bad odors in the refrigerator		
The inside of the refrigerator is dirty	<ul style="list-style-type: none"> ✘ The inside of the refrigerator needs cleaning ✘ Food of strong odor is stored in the refrigerator 	<ul style="list-style-type: none"> ✓ Clean the internal of the refrigerator. ✓ Wrap the food tightly.
If you hear		
Beeps	<ul style="list-style-type: none"> ✘ The fridge storage compartment door is open. ✘ The temperature in the freezer is too high. 	<ul style="list-style-type: none"> ✓ Close the door or silence the alarm manually. ✓ The alarm is normal when it is first started due to relatively higher temperature. You can silence the alarm manually.
Abnormal sound	<ul style="list-style-type: none"> ✘ The refrigerator is not located on a level place. ✘ The refrigerator touches some object around it. 	<ul style="list-style-type: none"> ✓ Adjust the feet to level the refrigerator. ✓ Remove objects around it.
Slight sound similar to that of flowing water	<ul style="list-style-type: none"> ✘ This is the sound of the refrigerating system 	<ul style="list-style-type: none"> ✓ Normal
Heating of cabinet	<ul style="list-style-type: none"> ✘ The anti-condensation system is working. 	<ul style="list-style-type: none"> ✓ This prevents condensation and is normal.

If after checking the trouble-shooting part, the problem is not solved. Please check the Warranty Card included in the product.

Identification and serial number plate

If the appliance is faulty or does not operate, consult the “Troubleshooting” chapter at the back of this handbook. If the problem is not resolved, call the Assistance Centre, specifying the data on the Identification and serial number plate: This plate is located inside the refrigeration compartment.

The identification and serial number plate provides important information about the appliance and must not be tampered with or removed.

Useful Information

Haier UK

- ✓ Haier Europe Trading S.r.l.-UK branch;
Westgate House, Westgate, Ealing, London W5 1YY.

Product Fiche (according EU 1060/2010)

Model	C2FE636*	C2FE736*	C2FE836*	A2FE635*	A2FE735*
Trade mark	Haier				
Appliance category	Refrigerator-freezer				
Energy efficiency class	A+	A++	A+++	A+	A++
Energy consumption (kWh/year) ¹⁾	353	276	185	348	274
Net fridge storage volume (L)	248	248	248	248	248
Net freezer storage volume (L)	104	104	104	99	99
The design temperature of "other compartments" >14°C	No				
No-frost	Yes				
Temperature rise time (h)	13	13	16	13	13
Freezing capacity (kg/24h)	12	12	10	12	12
Climate class	SN.N.ST.T				
Noise level (dB(A))	42	40	40	40	40
Built-in / Freestanding	Freestanding				
¹⁾ Based on standard test results for 24 hours. Actual energy consumption will depend on how the appliance is used and where it is located.					

Danke, dass Sie ein Haier-Produkt gekauft haben

Bitte lesen Sie diese Anleitung sorgfältig, bevor Sie dieses Gerät verwenden. Diese Anleitung beinhaltet wichtige Informationen, die Ihnen dabei helfen werden, das Beste aus dem Gerät zu machen und eine sichere und ordnungsgemäße Installation, Nutzung und Wartung zu gewährleisten.

Bewahren Sie diese Gebrauchsanleitung an einem sicheren Ort auf, so dass Sie sich für eine sichere und ordnungsgemäße Nutzung des Geräts stets darauf beziehen können.

Achten Sie darauf, dass Sie auch diese Gebrauchsanleitung weitergeben, falls Sie das Gerät verkaufen, hergeben oder bei einem Umzug zurücklassen, damit der neue Besitzer sich mit dem Gerät und den Sicherheitshinweisen vertraut machen kann.

Zubehör

Überprüfen Sie das Zubehör und die Dokumentation gemäß dieser Liste:

1x Benutzerhandbuch

1x Türscharnierabdeckung

1x Garantiekarte

1x Energielabel

A2FE635CFJ
A2FE635CSJ
A2FE635CWJ
A2FE635CXJ
A2FE735CXJ
A2FE735CFJ
A2FE735CWJ
C2FE636CFJ
C2FE636CSJ
C2FE636CWJ
C2FE636CXJ
C2FE736CFJ
C2FE736CSJ
C2FE736CWJ
C2FE836CFJ
C2FE836CXJ

Haier	
GB	Refrigerator User's Manual
D	Kühlschrank Bedienungsanleitung
F	Réfrigérateur Mode d'emploi
I	Frigorifero Manuale d'uso
E	Refrigerador Manual de Instrucciones
P	Geladeira Guia de Operação de
NL	Koelkast Handleiding
PL	Lodówka Instrukcja obsługi
RO	Frigiderul Manual introductiv
CZ	Chladnička Úvod a návod
HU	Hűtőszekrényt Használati útmutató

Warnhinweise.....	3
Vor der Nutzung.....	8
Funktionen.....	12
Wartung	20
Problembehebung.....	23
Kundenservice	25

Legende



Ja



Nein



Achtung



Vorsicht

Entsorgung

Dieses Symbol auf dem Produkt, Zubehör oder Material, welche diese Informationen beiliegen besagen, dass das Produkt oder dessen elektronische Accessoires (z.B. Ladegerät, Kopfhörer, USB-Kabel) am Ende derer Nutzungsdauer zusammen mit anderen Haushaltsabfällen entsorgt werden sollen.



Um mögliche Umweltschäden oder Beeinträchtigungen der menschlichen Gesundheit durch unkontrollierte Abfallbeseitigung zu vermeiden, trennen Sie diese Artikel bitte von anderen Abfallarten und recyceln Sie diese. Dies wird die nachhaltige Wiederverwendung von Materialressourcen fördern.

Haushaltsnutzer sollten entweder den Einzelhändler, bei dem sie das Produkt gekauft haben, oder die zuständigen lokalen Behörden kontaktieren, um herauszufinden, wohin sie diesen Artikel für umweltfreundliches und sicheres Recycling bringen können.

Gewerbliche Nutzer sollten ihren Lieferanten kontaktieren und die Kaufbedingungen überprüfen. Dieses Produkt und dessen elektronisches Zubehör sollten mit anderem Gewerbeabfall entsorgt werden.

Vor der erstmaligen Nutzung des Gerätes

Die bestimmungsgemäße Verwendung: Dieses Gerät ist ausschließlich für den Einsatz in trockenen Innen-Haushalte konzipiert. Unter jeden anderen Verwendung, die in nicht bestimmungsgemäß ist und zu Verletzungen führen kann, wird dadurch die Haftung des Herstellers aufgehört.

Sollten Sie...

- ✓ Stellen Sie sicher, dass der Stecker nicht unter dem Kühlschrank eingeklemmt ist.
- ✓ Ziehen Sie das Netzkabel am Stecker aus der Steckdose heraus und ziehen Sie nicht am Kabel.
- ✓ Achten Sie darauf, beim Wegrücken des Kühlschranks von der Wand nicht über das Stromkabel zu rollen oder dieses zu beschädigen.
- ✓ Achten Sie darauf, dass der Stecker nicht beschädigt ist. Sollte er beschädigt sein, schalten Sie den Netzstrom aus und wenden Sie sich für Ersatz an einen autorisierten Servicepartner.
- ✓ Stellen Sie sicher, dass kein entflammbares Gas in der Nähe des Kühlschranks austritt. Sollte dies der Fall sein, drehen Sie das Ventil des austretenden Gases zu. Öffnen Sie Türen und Fenster, aber stecken Sie die Netzkabel des Kühlschranks oder eines anderen Elektrogeräts nicht ein oder aus.
- ✓ Den Kühlschrank zur Reinigung, Wartung oder zum Austausch von Lampen von der Stromversorgung entfernen.
- ✓ Öffnen Sie die Türen mit dem Griff. Achten Sie darauf, dass die Lücke zwischen den Türen sehr schmal sein kann. Vermeiden Sie also, Ihre Finger einzuklemmen.
- ✓ Nachdem der Stecker des Kühlschranks aus der Steckdose gezogen wurde mindestens 5 Minuten mit einem Neustart warten, da häufige Starts den Kompressor beschädigen könnten.
- ✓ Die Belüftungsöffnungen frei von Blockierungen halten
- ✓ Bei der Entsorgung des Kühlschranks entfernen Sie bitte die Kühlschranktüren, Türdichtungen und Regalen und legen sie an einem geeigneten Ort um das versehentliche Einfangen von Kindern zu vermeiden.
- ✓ Der Kühlschrank sollte in einem gut belüfteten Ort, die nicht weit von einem Getränk Wasser-Quelle, platziert werden. Sorgen Sie dafür einen Freiraum von mindestens 20 cm über oben und 10 cm rund um den Kühlschrank.
- ✓ Das Gerät muss so positioniert werden, dass der Stecker zugänglich bleibt.

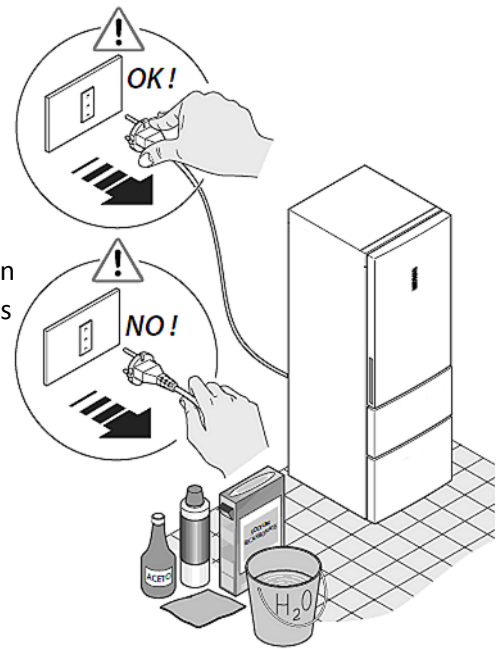

Folgendes vermeiden...

- ✘ Der Kühlschrank wird von einer 220 bis 240 V/50 Hz-Stromversorgung betrieben. Verbinden Sie den Kühlschrank mit der korrekten Netzspannung. Schwankungen können dazu führen, dass das Gerät nicht startet oder dass Schäden an der Temperaturkontrolle oder dem Kompressor entstehen. Es können auch anormale Geräusche auftreten, wenn der Kompressor arbeitet. In einem solchen Fall sollte ein automatischer Regler montiert werden.
- ✘ Dem Kühlschrank muss eine speziell dafür bereit gestellte Steckdose mit verlässlicher Erdung zur Verfügung stehen. Das Netzkabel des Kühlschranks ist mit einem 3-adrigen (Erdungs-)Stecker versehen, der in eine 3-adrige Standardsteckdose (mit Erdung) passt. Trennen oder montieren Sie niemals den dritten Pin (Erdung) ab. Nach der Installation des Kühlschranks sollte der Stecker frei zugänglich sein.
- ✘ Lagern Sie niemals entflammendes, explosives oder korrosives Material im Kühlschrank.
- ✘ Keine Medikamente, Bakterien oder chemischen Wirkstoffe im Kühlschrank aufbewahren. Dieser Kühlschrank ist ein Haushaltsgerät. Es ist nicht empfehlenswert, Materialien dort zu platzieren, die genaue Temperaturen benötigen.
- ✘ Bewahren Sie, um Feuer zu vermeiden, kein Benzin oder andere entflammbare Materialien in der Nähe des Kühlschranks auf.
- ✘ Legen Sie keine instabilen Objekte (schwere Objekte, mit Flüssigkeit gefüllte Behälter) oben auf den Kühlschrank, um Personenschäden durch Herunterfallen oder einen elektrischen Schlag durch Kontakt mit Wasser zu vermeiden.
- ✘ Schaukeln Sie niemals an der Tür oder den Flaschenhaltern in der Tür. Die Tür kann aus der Vertikalen gezogen und der Flaschenhalter weggezogen werden oder der Kühlschrank kann umkippen. Treten Sie nicht auf die Tür des Gefrierfachs, die Böden oder das Gehäuse, wenn Sie Lebensmittel und Getränke einfüllen oder herausnehmen.
- ✘ Berühren Sie die Innenflächen des Gefrierfachs nicht während des Betriebs, insbesondere nicht mit nassen Händen, da Ihre Hände ansonsten an die Oberfläche gefrieren könnten.
- ✘ Um die elektrische Isolierung des Kühlschranks zu gewährleisten, dürfen Sie den Kühlschrank beim Reinigen nicht mit Wasser besprühen oder durchspülen oder in einen feuchten Bereich oder an einen Standort stellen, an dem er mit Wasser bespritzt werden könnte. Spritzwasser und Flecken sollten mit einem weichen, sauberen Tuch gereinigt und getrocknet werden.
- ✘ Demontage und Veränderung des Kühlschranks müssen genehmigt werden. Jede ruckartige oder heftige Bewegung des Kühlschranks kann die Kühlleitungen beschädigen. Sachschäden oder Personenschäden können die Folge sein. Die Reparatur des Kühlschranks muss von Fachkräften durchgeführt werden.

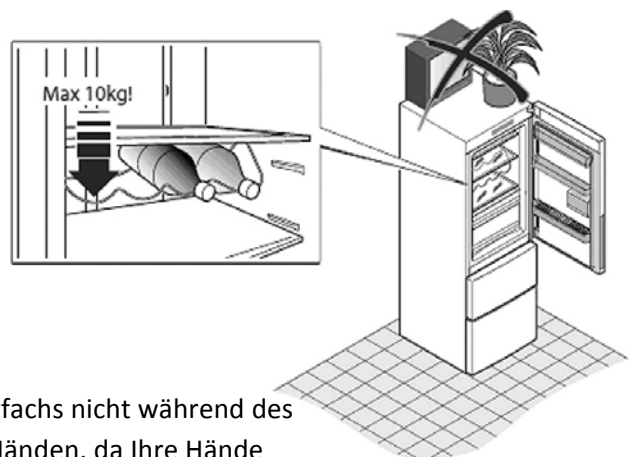







- ✘ Bewahren Sie nie Bier- oder Getränkeflaschen im Gefrierfach auf, da diese während des Gefrierens platzen werden.
- ✘ Stellen Sie den Kühlschrank nicht in direktes Sonnenlicht oder an einen Platz, an dem er der Hitze von Öfen, Radiatoren oder anderen Geräten ausgesetzt wäre.
- ✘ Lassen Sie die Kühlschranktüren nicht offen, wenn kein Erwachsener anwesend ist und lassen Sie keine Kinder in den Kühlschrank.
- ✘ Lassen Sie Kleinkinder oder Kinder nicht in das Gefrierfach klettern.
- ✘ Benutzen Sie keine elektrischen Geräte im Kühlschrank, außer der vom Hersteller empfohlenen Arten.
- ✘ Benutzen Sie keinen Fön, um das Innere des Kühlschranks zu trocknen. Stellen Sie keine angezündeten Kerzen zur Entfernung von Gerüchen in den Kühlschrank.
- ✘ Sprühen Sie kein flüchtiges Material wie Insektizide
- ✘ Beschädigen Sie nicht den Kältemittelkreislauf.
- ✘ Öffnen oder schließen Sie die Kühlschranktür nur, wenn es keine Kinder im Bewegungsbereich von Tür gesteckt sind.
- ✘ Dieses Gerät ist nicht zur Verwendung durch Personen (einschließlich Kinder) mit eingeschränkten physischen, sensorischen oder geistigen Fähigkeiten oder mangelnder Erfahrung und Wissen bestimmt, außer wenn sie unter einer angemessenen Aufsicht oder ausführliche Anleitung zur Benutzung des Geräts durch verantwortliche Person für ihre Sicherheit sind.
- ✘ Bewahren Sie nicht zu viel Essen in den Gefrierschrank Staufach um längere Betriebszeit des Kompressors oder verderbende Lebensmittel zu vermeiden. Es wird empfohlen um die Verladenslinie der Schubladen nicht übersteigen. Das Gesamtgewicht der Lebensmittel sollte 30 kg nicht überschreiten. Um die Nahrung vor dem Fallen auf dem Boden zu verhindern, ziehen Sie nicht die Gefrierschublade zu stark oder in einem Winkel aus beim Öffnen.
- ✘ Verwenden Sie keine elektrischen Geräte innerhalb des Kühlfachs des Gerätes, sofern sie nicht von der Art der vom Hersteller empfohlen sind.
- ✘ Falls es bei der Beleuchtung im Kühlschrank irgendein Problem passiert, kontaktieren Sie bitte rechtzeitig mit dem Kundendienst und es behandeln lassen. Der Kunde darf die Beleuchtung nicht selbst wechseln.











Tipps für die Lagerung im Kühlschrank

- ⚠️ Heiße Speisen müssen auf Zimmertemperatur abgekühlt werden, bevor Sie im Kühlschrank gelagert werden.
- ⚠️ Waschen oder reinigen Sie die Lebensmittel und wischen Sie alle Wassertropfen auf ihnen ab, bevor Sie sie in den Kühlschrank legen.
- ⚠️ Aufzubewahrende Speisen sollten ordentlich versiegelt sein. Dies wird verhindern, dass Feuchtigkeit in den Speisen evaporiert und diese verderben.
- ⚠️ Sortierte Aufbewahrung von Lebensmitteln. Speisen sollten anhand ihrer Kategorie sortiert aufbewahrt werden. Speisen, die täglich gebraucht werden, sollten auf den vorderen Fächerbereichen platziert werden. Dies kann unnötige Verzögerungen beim Öffnen der Tür sowie einen Verfall des Haltbarkeitsdatums, weil Sie vergessen haben, es zu essen, verhindern.
- ⚠️ Bewahren Sie keine zu großen Speisemengen auf. Speisen sollten mit Zwischenräumen aufbewahrt werden. Dies erlaubt es kalter Luft, ungehindert zu zirkulieren und führt so zu besseren Aufbewahrungsergebnissen.
- ⚠️ Legen Sie die Lebensmittel nicht zu nahe an die Innenwände. Lagern Sie Lebensmittel mit einem hohen Feuchtigkeitsgehalt so, dass sie nicht die Innenwände berühren. Andernfalls können die Lebensmittel an den Wänden festfrieren. Legen Sie Lebensmittel etwas abseits von den Innenwänden.
- ⚠️ Vermeiden Sie, dass Lebensmittel (speziell ölhaltige Lebensmittel) direkt die Innenverkleidung berühren, da einige Öle diese beschädigen können. Es ist deshalb besser, den Kühlschrank von Ölverschmutzungen zu reinigen, wenn Sie sie vorfinden.
- ⚠️ Schneiden Sie vor der Lagerung bei Radieschen, Rettich und ähnlichem Gemüse bitte die Blätter ab, um zu vermeiden, dass die Nährstoffe von den Blättern absorbiert werden.
- ⚠️ Lassen Sie Gefriergut im Aufbewahrungsfach des Kühlschranks auftauen. So können Sie die gefrorenen Speisen nutzen, um die Temperatur im Fach zu senken und sparen Energie.
- ⚠️ Einige Gemüse, zum Beispiel Zwiebel, Knoblauch, Ingwer, Wasserkastanie und andere rhizomatische Speisen, können lange Zeit bei normalen Temperaturen aufbewahrt werden. Es besteht keine Notwendigkeit, diese im Kühlschrank aufzubewahren.
- ⚠️ Der Metabolismus von Speisekürbis, Melonen, Papaya, Bananen, Ananas kann im Kühlschrank beschleunigt werden, so dass es nicht gut ist, diese im Kühlschrank aufzubewahren. Aber die Aufbewahrung grüner Früchte im Kühlschrank über eine gewisse Zeit kann zu deren Reifungsprozess beitragen.



-  Heiße Speisen sollten nicht im Kühlschrank gelagert werden, bis diese auf Zimmertemperatur abgekühlt sind.
-  In kleine Portionen geschnittene Speisen werden schneller gefrieren und lassen sich leichter auftauen und kochen. Das empfohlene Gewicht für jede Portion beträgt weniger als 2.5 kg.
-  Es ist besser, Speisen zu verpacken, bevor sie in das Gefrierfach gelegt werden. Die Außenseite der Verpackung muss trocken sein, um zu verhindern, dass die Tüten aneinander kleben. Verpackungsmaterial sollte geruchslos, luftdicht, ungiftig und giftfrei sein.
-  Um zu vermeiden, dass der Aufbewahrungszeitraum überschritten wird, schreiben Sie bitte das Gefrierdatum, Ablaufzeit und Name der Speise bezüglich der Aufbewahrungsfristen für verschiedene Speisen auf die Verpackung.
-  Nehmen Sie nur die benötigte Speisemenge aus dem Gefrierfach. Aufgetaute Speisen können nicht wieder eingefroren werden, es sei denn sie werden zuerst gekocht. Ansonsten könnten diese ungenießbar werden.
-  Legen Sie keine zu großen Mengen frischer Speisen in das Gefrierfach. Es ist besser, die Kühlkapazität des Kühlschranks zu beachten.

Energiespartipps

-  Installieren Sie das Gerät in einem kühlen, trockenen Raum mit ausreichend Belüftung.
-  Blockieren Sie nie Öffnungen oder Gitter auf dem Gerät.
-  Lassen Sie warme Speisen abkühlen, bevor Sie diese ins Gerät stellen.
-  Legen Sie gefrorene Speisen zum Auftauen in den Kühlschrank. Sie können die niedrigen Temperaturen der gefrorenen Produkte nutzen, um Speisen im Kühlschrank zu kühlen.
-  Lassen Sie die Tür des Gerätes nicht lange offen, wenn Sie Speisen hineinlegen oder herausnehmen. Je kürzer die Zeit ist, in der die Tür geöffnet ist, desto weniger Eis wird sich im Gefrierfach bilden.
-  Reinigen Sie die Rückseite des Kühlschranks regelmäßig. Staub erhöht den Stromverbrauch.
-  Stellen Sie die Temperatur nicht niedriger ein als notwendig.
-  Gewährleisten Sie ausreichend Luftabführung unten am Kühlschrank und an der Rückwand des Kühlschranks.
-  Bedecken Sie nicht die Öffnungen zur Belüftung.
-  Lassen Sie bei der Installation rechts, links, hinten und oben Platz. Dies wird dazu beitragen, den Stromverbrauch zu senken und Ihre Stromrechnungen niedriger zu halten.

Beschreibung

Diese Abbildung kann sich vom Layout des von Ihnen gerade gekauften Kühlschranks leicht unterscheiden.

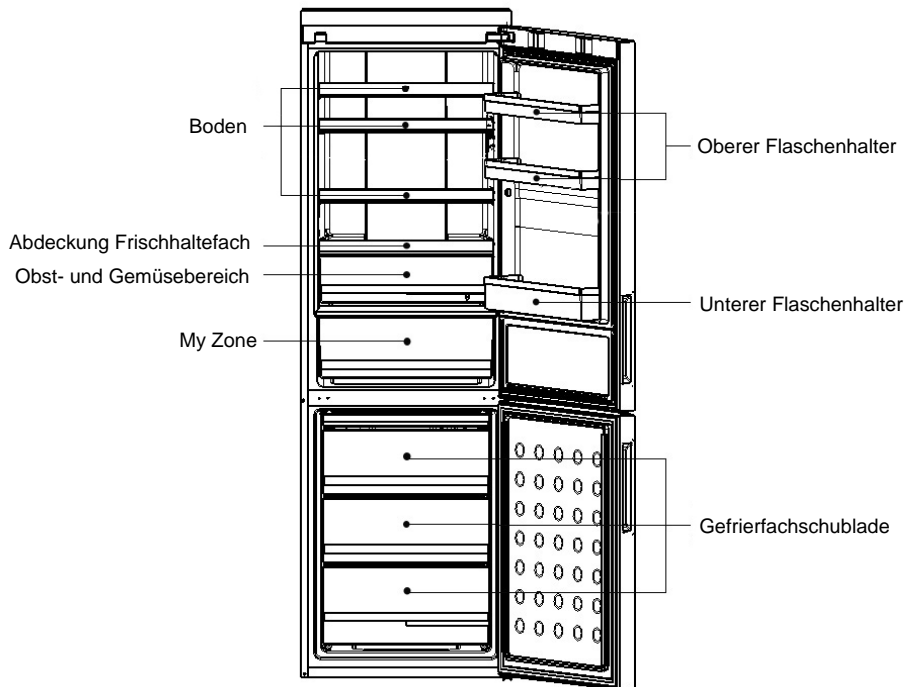

*C2FE736CFJ/C2FE736CSJ/C2FE736CWJ/C2FE636CFJ/C2FE636CSJ/C2FE636CWJ/C2FE636CXJ

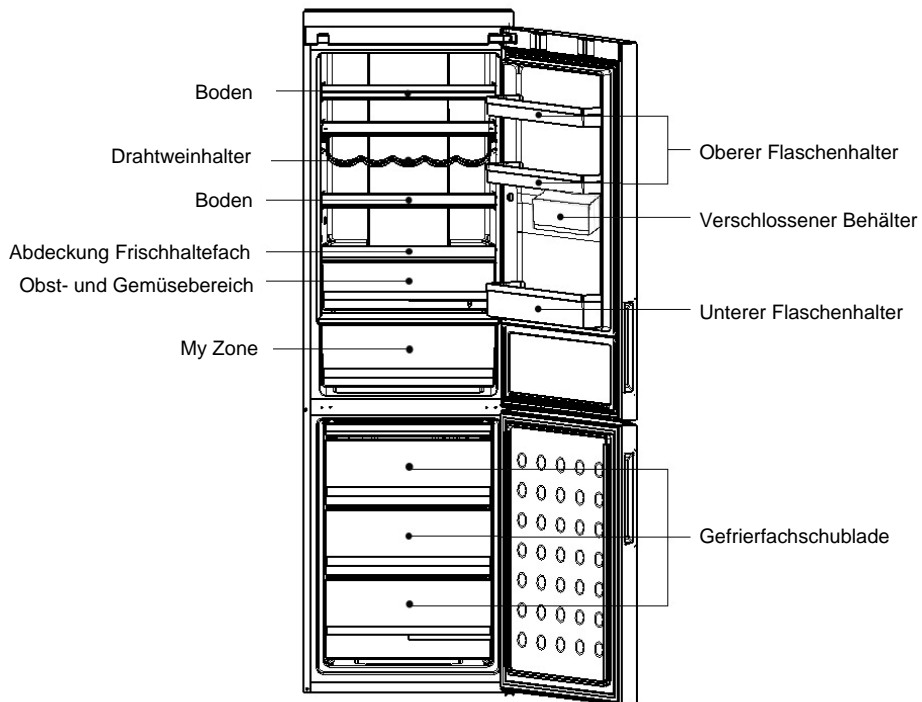

*C2FE836CFJ/C2FE836CXJ

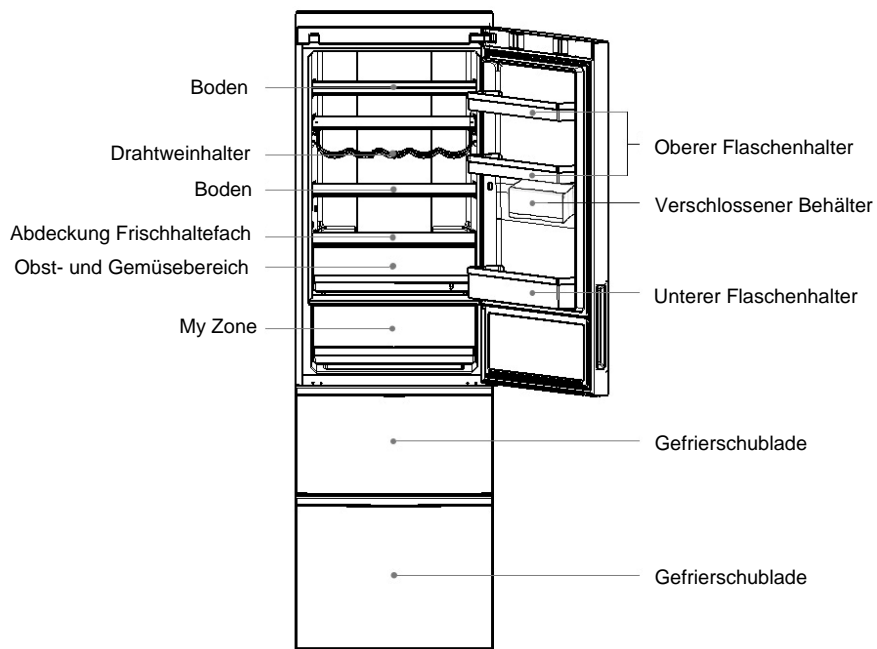



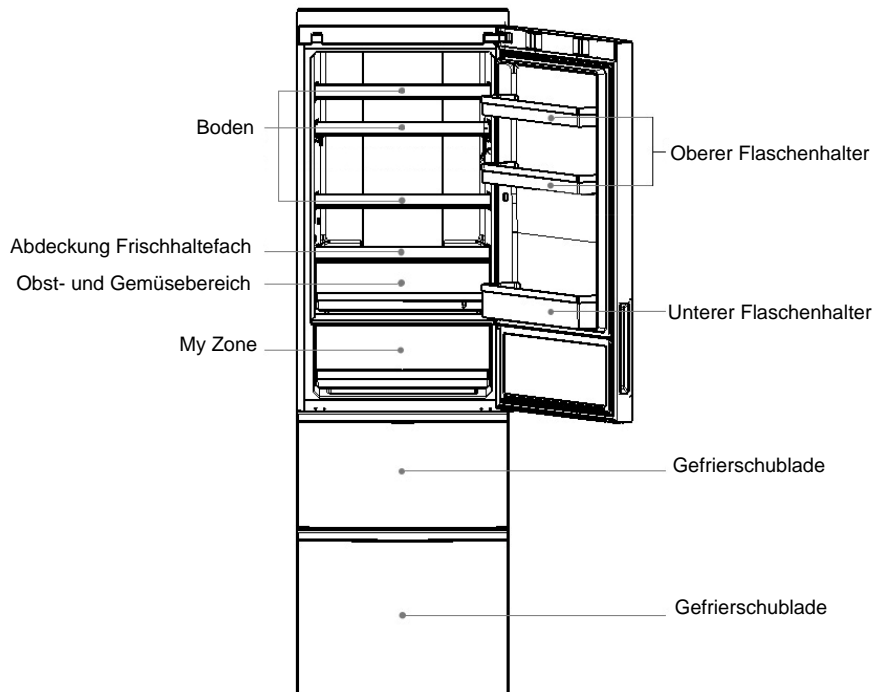

*A2FE735CXJ/A2FE735CFJ/A2FE735CWJ

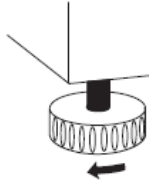

*A2FE635CXJ/A2FE635CFJ/ A2FE635CWJ/A2FE635CSJ

Installationsumgebung

-  Ausrichtung des Geräts. Der Kühlschrank sollte auf eine flache und feste Oberfläche gestellt werden. Wenn der Kühlschrank auf eine unebene Oberfläche gestellt wird, müssen flache, starke und feuerbeständige Materialien verwendet werden. Verwenden Sie niemals die Schaumstoffverpackung als Unterlage. Wenn der Kühlschrank leicht instabil ist, können Sie die anpassbaren Standfüße des Kühlschranks verlängern oder verkürzen, indem Sie sie mit dem oder gegen den Uhrzeigersinn drehen.
- 
-  Stellen Sie den Kühlschrank nie in einen feuchten Bereich oder an einem Ort, an dem er mit Wasser bespritzt wird. Reinigen und säubern Sie jegliche Wasserspritzer und Flecken mit einem weichen Tuch.
 -  Lagern Sie nicht zu viele Lebensmittel im Gefrierfach, um lange Betriebszeiten des Kompressors zur Lebensmittelkühlung zu vermeiden. Es wird empfohlen, die Fülllinie der Schubladen nicht zu überschreiten. Das Gesamtgewicht der Lebensmittel sollte 30 kg nicht übersteigen. Damit die Lebensmittel nicht auf den Boden fallen, ziehen Sie die Gefrierfachschublade nicht zu schnell auf und lassen sie sie auch nicht kippen oder neigen.
 -  Ein Kühlschrank mit Wasseranschluss sollte an einem gut belüfteten Ort in der Nähe einer Trinkwasserquelle aufgestellt werden. Um den Kühlschrank herum und oberhalb des Kühlschranks sollten mindestens 20 cm und 10 cm Platz bleiben.
 -  Halten Sie Belüftungsöffnungen im Gerätegehäuse oder dem Einbau frei von Blockierungen.

Vorbereitung vor der Verwendung

Entfernen Sie alle Teile der Verpackung

Bitte entfernen Sie auch den Schaumstoffsockel und das Klebeband, welches Zubehör fixiert.

Überprüfen Sie beiliegende Zubehörteile und Dokumente

Prüfen Sie die Artikelpositionen in der Verpackung gegen die Packliste. Bitte setzen Sie sich mit dem Verkaufsgeschäft innerhalb von 5 Tagen ab dem Kauf in Verbindung, wenn Abweichungen auftreten.

Bringen Sie den Kühlschrank an den richtigen Ort

Siehe Abschnitt "Installationsumgebung"

Es ist empfehlenswert, den Schrank vor der Nutzung zu säubern

Bitte reinigen Sie den Kühlschrank innen und außen mit Wasser, bevor Sie Speisen hineinlegen.

Stand im Leerlauf

-  Nachdem das Gerät ausgerichtet und gereinigt wurde, lassen Sie es für mindestens 6 Stunden ruhen, ehe Sie es einschalten, um normale Betriebsbedingungen sicherzustellen.

Anschluss an die Stromversorgung

Wenn der Kühlschrank an die Stromversorgung angeschlossen ist, werden die Kühlschrank- und die Tiefkühltemperatur automatisch auf 5°C bzw. -18°C eingestellt. Die My Zone-Box ist im Chiller-Modus.

Betriebsmodi des Kühlschranks

Modus Manuelle Anpassung: erlaubt das Einstellen der Temperatur durch Drücken der Temperatureinstellungs-Taste. (siehe den Abschnitt "Funktionsbeschreibung" dieses Handbuchs)

Füllen des Kühlschranks mit Lebensmitteln

Füllen Sie den Kühlschrank mit Lebensmitteln, nachdem dieser eine Weile in Betrieb ist und das Innere kühl genug ist.

Bedienfeld

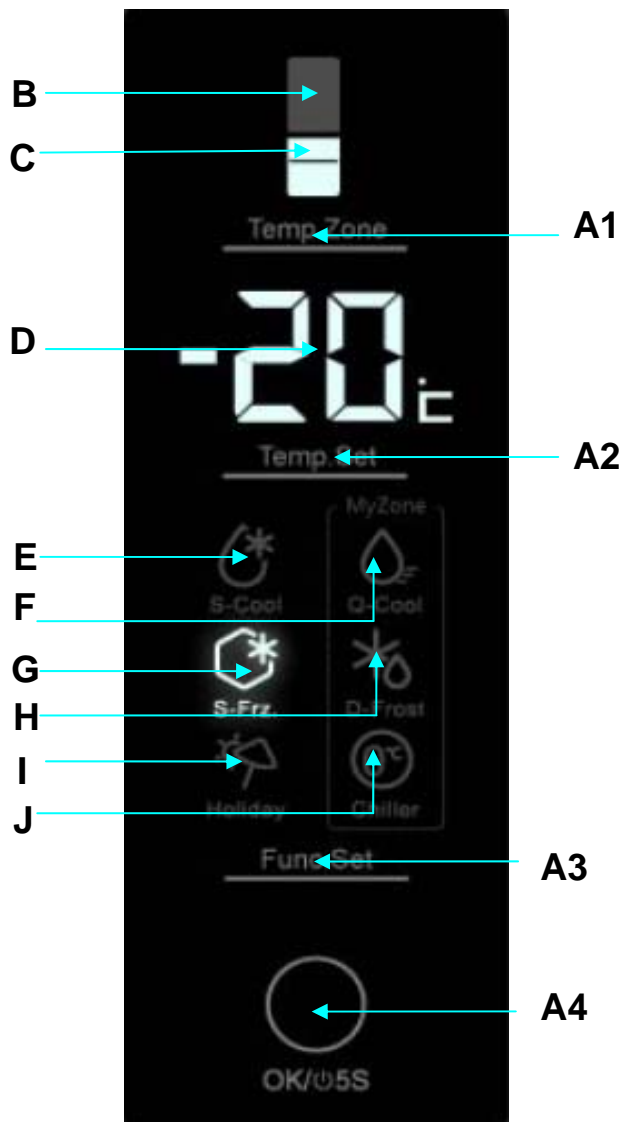
*Einstellung der Temperatur für Kühlschranksaufbewahrung*

Drücken Sie mehrmals auf Taste A1, bis die Anzeige B aufleuchtet. Drücken Sie auf A2, um die Kühlschrankschranktemperatur einzustellen. Die entsprechenden Anzeigen B und D fangen gleichzeitig zu blinken an. Die Temperatur steigt um 1°C bei jedem Drücken. Der Kühlschrank wechselt die Einstellungen in der Reihenfolge "2"- "3"- "4"- "5"- "6"- "7"- "8"- "2". Der Temperaturumfang des Kühlschranks reicht von einem Minimalwert von 2°C bis zu einem Maximalwert von 8°C. Stoppen Sie und drücken Sie A2, um die Temperatureinstellung zu bestätigen.

Einstellung der Temperatur für Gefrierschranksaufbewahrung

Drücken wiederholt die Taste A1 bis die Anzeige C aufleuchtet. Drücken Sie A2, um die Gefrierteiltemperatur festzulegen. Die entsprechenden Anzeigen C und D beginnen gleichzeitig zu blinken. Die Temperatur steigt um 1°C bei jedem Drücken. Der Gefrierteil wechselt die Einstellungen in der Reihenfolge "-16"- "-17"- "-18"- "-19"- "-20"- "-21"- "-22"- "-23"- "-24"- "-16". Der Temperaturumfang des Gefrierteils reicht von einem Minimalwert von -24°C bis zu einem Maximalwert von -16°C. Stoppen Sie und drücken Sie A2, um die Temperatureinstellung zu bestätigen.

Super-Cooling-Funktion

Drücken Sie wiederholt auf Taste A3, bis die Anzeige E zu blinken beginnt. Drücken Sie A4, um die Aktivierung der Super-Cooling-Funktion zu bestätigen. Diese Funktion kann deaktiviert werden, indem Sie den Aktivierungsvorgang manuell wiederholen. Diese Funktion wird automatisch deaktiviert, wenn die Temperatur unter den Minimalwert fällt.

In diesem Modus wird die Super-Cool-Funktion dadurch deaktiviert, dass die Kühlschranktemperatur eingestellt wird.

Super-Freeze-Funktion

Drücken Sie wiederholt auf die Taste A3, bis die Anzeige G zu blinken beginnt. Drücken Sie A4, um die Aktivierung der Super-Freeze-Funktion zu bestätigen. Diese Funktion kann deaktiviert werden, indem Sie den Aktivierungsvorgang manuell wiederholen. Diese Funktion wird nach 56 Stunden automatisch deaktiviert. Wenn größere Mengen an Lebensmittel im Gefrierbereich eingefroren werden, aktivieren Sie bitte die Super-Freeze-Funktion 24 Stunden bevor die Lebensmittel in den Gefrierbereich gelegt werden.

In diesem Modus wird die Super-Freeze-Funktion dadurch deaktiviert, dass die Gefrierteiltemperatur festgelegt wird.

Urlaubsfunktion

Drücken Sie wiederholt die Taste A3, bis die Anzeige I zu blinken beginnt. Drücken Sie auf A4, um die Aktivierung der Urlaubsfunktion zu bestätigen. Diese Funktion kann deaktiviert werden, indem Sie den Aktivierungsvorgang manuell wiederholen. Im Urlaubsmodus arbeitet der Kühlschrankteil automatisch mit einer Temperatur von 17°C.

In diesem Modus wird die Urlaubsfunktion dadurch deaktiviert, dass die Kühlschranktemperatur festgelegt wird.

My-Zone-Q-Cool-Funktion

Drücken Sie wiederholt auf Taste A3, bis die Anzeige F zu blinken beginnt. Drücken Sie auf A4, um die Aktivierung der My-Zone-Q-Cool-Funktion zu bestätigen. Diese Funktion wird automatisch dadurch deaktiviert, dass andere Funktionen der My-Zone-Box gewählt werden.

My-Zone-D-Frost-Funktion

Drücken Sie wiederholt auf Taste A3, bis die Anzeige H zu blinken beginnt. Drücken Sie auf A4, um die Aktivierung der My-Zone-D-Frost-Funktion zu bestätigen. Diese Funktion wird automatisch dadurch deaktiviert, dass andere Funktionen der My-Zone-Box gewählt werden.

My-Zone-Chiller-Funktion

Drücken Sie wiederholt auf Taste A3, bis die Anzeige J zu blinken beginnt. Drücken Sie auf A4, um die Aktivierung der My-Zone-Chiller-Funktion zu bestätigen. Diese Funktion kann automatisch deaktiviert werden, indem andere Funktionen des My-Zone-Bereichs gewählt werden.

Hinweis: Die Temperatur kann mit der Q-Cool Funktion reduziert und mit der D-Frost Funktion erhöht werden. Von den drei Funktionen des My-Zone-Bereichs muss eine der Funktionen aktiviert sein.

Anzeigenkontrolle

Das Display schaltet sich nach 30 Sekunden automatisch aus, nachdem ein Vorgang beendet wurde. Es wird beleuchtet, wenn die Tür geöffnet oder eine Taste gedrückt wird. (Der Alarm führt nicht zur Beleuchtung des Displaybildschirms)

Alarm bei offener Tür

Wenn die Tür des Kühlschranks geöffnet ist leuchtet das innere Licht und das Bedienfeld des Kühlgeräts. Nach 3 Minuten erklingt das "offene Tür" Alarmsignal. Der Alarm kann durch das Schließen der Tür oder das Berühren des Bedienfeldes ausgeschaltet werden. Wenn die Tür des Kühlschranks länger als 7 Minuten geöffnet bleibt schaltet sich das Licht im Inneren und das Bedienfeld automatisch ab.

Den Kühlschrank ein-/ausschalten

Wenn der Kühlschrank arbeitet und Sie die Taste A4 für 5 Sekunden drücken, wird der gesamte Kühlschrank ausgeschaltet. Der Alarmton beginnt piepen, wenn die Taste A3 für 5 Sekunden gedrückt wird. Der gesamte Kühlschrank wird nach dem Piepton den Betrieb beenden.

Wenn der Kühlschrank ausgeschaltet ist und Sie die Taste A4 für 5 Sekunden drücken, leuchtet die entsprechende Anzeige auf und der Kühlschrank nimmt den Betrieb auf.

Hinweis: Der Kühlschrank muss vor Verwendung dieser Funktion geleert werden. Diese Funktion entspricht nicht dem Abschalten des Stroms.

Über das Kühlschrankfach

Bitte legen Sie Speisen, die nur eine kurze Zeit gelagert werden oder für den täglichen Gebrauch gedacht sind, in den Kühlschrankbereich.

Obwohl die Durchschnittstemperatur in den meisten Bereichen des Kühlschranks zwischen 0°C und 10°C geregelt werden kann, ist eine langfristige Speisenaufbewahrung nicht zu empfehlen. Der Kühlschrankbereich sollte nur für eine kurzfristige Lagerung genutzt werden.



Anpassung der Regalhöhe

Der Fachboden kann versetzt werden, um an Speisegröße oder -höhe angepasst zu werden. Um die Höhe des Fachs anzupassen, entfernen Sie das Brett erst folgendermaßen: heben Sie die Vorderkante an und ziehen Sie es dann heraus.

Um den Boden einzufügen, legen Sie die Haltevorrichtungen auf beiden Seiten des Bodens auf die Stützrippen und schieben Sie ihn ganz nach hinten durch.

Obst- und Gemüsefach

Der Kühlschrank verfügt über ein Gemüsefach. Sie können die Luftfeuchtigkeit darin entsprechend der Speiseeigenschaften anpassen.

Drehung des Feuchtigkeitskontrollknopfs nach rechts ermöglicht es dem Crisper eine höhere Feuchtigkeit zu halten, die für Gurken, Trauben, Stachelbeeren, Datteln etc. geeignet ist.

Eine Drehung des Feuchtigkeitskontrollknopfs nach links ermöglicht es dem Crisper eine geringere Feuchtigkeit zu halten, die für Erdbeeren, Orangen, Bohnen, Knoblauch, Wassermelonen, Pflaumen, Tomaten etc. geeignet ist.

My-Zone-Box

Q-Cool-Funktion: Unter dieser Funktion kann der My-Zone Bereich 1 - 5 Dosengetränke innerhalb von 60 Minuten schnellkühlen. Diese Funktion wird automatisch dadurch deaktiviert, dass andere Funktionen der My-Zone-Box gewählt werden. Stellen Sie bitte sicher, die Getränkflaschen wegzunehmen, bevor die Schnellkühlungs-Funktion unbrauchbar gemacht wird, sonst können die Flaschen eingefroren werden.

D-Frost-Funktion: Unter dieser Funktion kann der My-Zone Bereich gefrorene Lebensmittel entfrosten. Es wird sich nach dem Entfrosten keine Flüssigkeit auf der Lebensmitteloberseite befinden. Die Lebensmittel werden teilgefroren sein, was praktisch zum Schneiden und Kochen ist. Diese Funktion wird automatisch dadurch deaktiviert, dass andere Funktionen der My-Zone-Box gewählt werden.

Die Tabelle der geschätzten Auftauzeit ist wie folgt:

Auftauzeit	Gewicht
7 Stunden	500g
8 Stunden	1.000g
10 Stunden	1.500g

Die oben genannte Auftauzeiten dienen nur der Referenz, denn andere Größen und Stärken von Fleisch und Fisch erfordern eventuell andere Auftauzeiten.

Chiller-Funktion: Unter dieser Funktion arbeitet der My-Zone Bereich bei einer Temperatur von ca. 0°C. Sie kann aufgrund der unterschiedlichen Umgebungstemperatur oder der Arbeitsweise des Kühlschranks leicht variieren. Diese Funktion ist geeignet, frischen Fisch, Fleisch und gekochte Lebensmittel 1 - 2 Tage zu lagern.

Demontage des Flaschenschutzes

Um den Flaschenschutz herauszunehmen, heben Sie den Flaschenschutz in der Richtung an, ergreifen Sie beide Seiten und ziehen Sie. Nach der Reinigung bauen Sie ihn in umgekehrter Reihenfolge wieder ein.

Verwendung des klappbaren Bodens

Abb. 1 zeigt den ausgeklappten Zustand des klappbaren Bodens, auf den Sie niedrigere Lebensmittelbehälter stellen können. Abb. 2 zeigt den zusammengeklappten Zustand des klappbaren Bodens, bei dem Sie höhere Lebensmittelbehälter platzieren können.

Um den Boden von Zustand 1 zu Zustand 2 einzuklappen, drücken Sie einfach Struktur A nach oben und Struktur B nach innen in Richtung des auf der Abbildung gezeigten Pfeils.

Um den Boden von Zustand 2 zu Zustand 1 erweitern zu können, drücken Sie Struktur A nach oben und ziehen Struktur B in Richtung des auf der Abbildung gezeigten Pfeils.

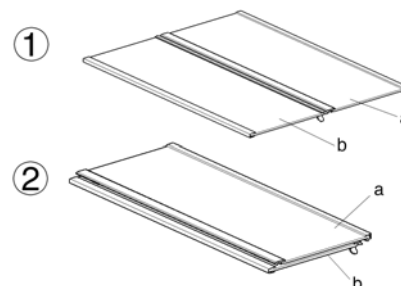

Verwendung des Drahtweinhalters

Abb. 1 zeigt den gefalteten Zustand des Drahtweinhalters. In diesem Zustand kann viel Platz gespart werden.

Abb. 2 zeigt den ausgeklappten Zustand des Drahtweinhalters. In diesem Zustand kann er verschiedene Weine aufnehmen.

Um ihn von Zustand 1 auf Zustand 2 zu erweitern, ziehen Sie einfach den Draht nach unten. Um ihn von Zustand 2 auf Zustand 1 zusammenzufalten, drücken Sie einfach den Draht nach oben.

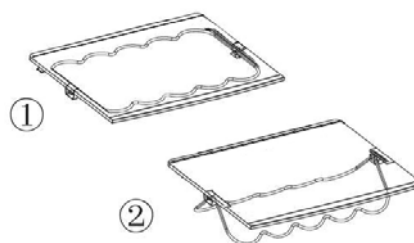

⚠ Stellen Sie sicher, dass sich die beiden Enden eines Bodens auf derselben Höhe befinden. Andernfalls können der Boden oder die Lebensmittel darauf herunterfallen.

Empfohlene Lagerung für verschiedene Speisen

Da kalte Luft innerhalb des Kühlschranks zirkuliert gibt es einen Temperaturunterschied innerhalb der Kühlschrankfächer. Verschiedene Speisen sollten je nach Eigenschaft in verschiedenen Bereichen platziert werden.

1. Eier, Butter, Käse etc.
2. Butter, Make-up usw.
3. Getränke, Lebensmittel in Dosen usw.
4. Getränke, Lebensmittel in Dosen, Kuchen usw.
5. Wein, Champagner usw.
6. Milch, Käse usw.
7. Obst, Gemüse, Salat usw.
8. Gekochtes Fleisch, frischer Fisch und Frischfleisch usw.

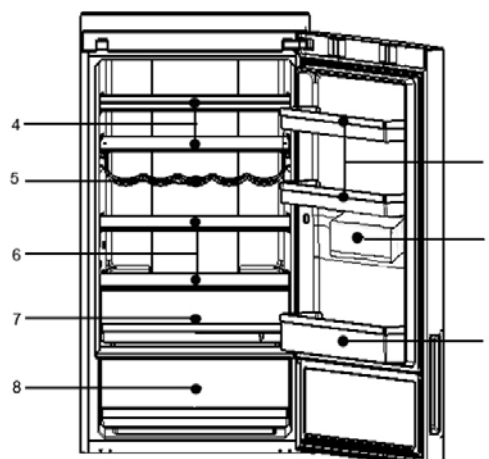

- 9. Kleine Portionen gefrorener oder abgepackter Lebensmittel.
- 10. Gefrorene Lebensmittel, Eiscreme usw.
- 11. Gefrorene oder abgepackte Lebensmittel in kleinen Mengen.
- 12. Gefrorene Lebensmittel, Eiscreme usw.

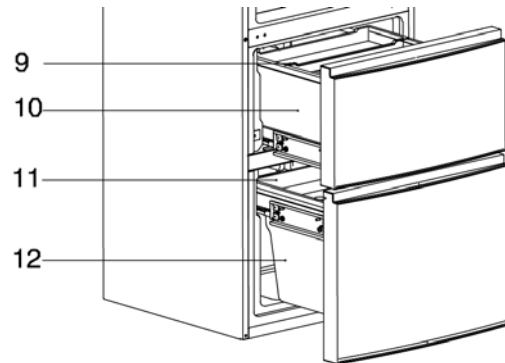
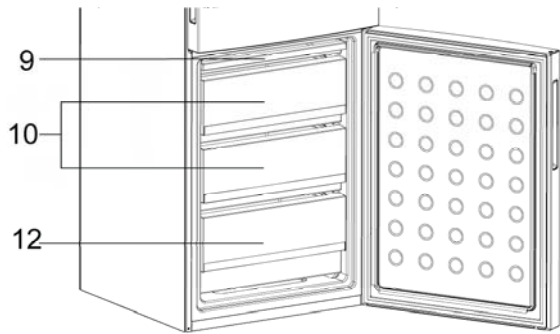

- 13. Größeres Gefriergut kann gelagert werden, in dem die inneren Schubladen und Ablagen (bis auf Schublade 12 im Gefrierbereich) entfernt werden.

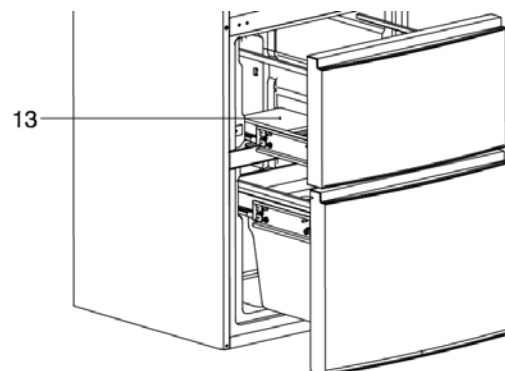
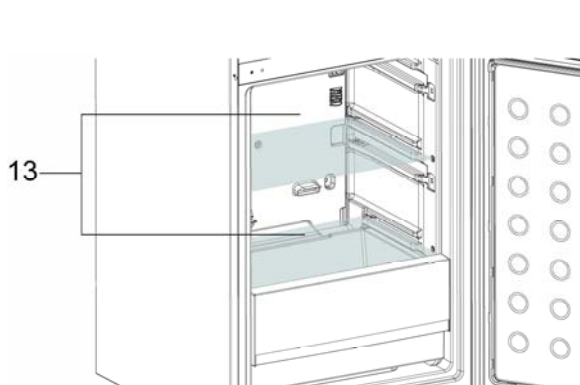

Beleuchtung im Kühlschrank und dessen Austausch

Parameter der Lampe: 12 V max 5 W (3 Türen), 12 V max 2 W (2 Türen) (die Leistung hängt vom Modell ab). Die Lampe verwendet LEDs als Lichtquelle mit geringem Energieverbrauch und langer Nutzungsdauer. Wenn eine Störung auftritt, nehmen Sie bitte Kontakt mit dem Kundendienst auf.

Der "OK"-Sticker

Die Temperaturanzeige "OK" kann verwendet werden, um festzustellen, ob die Temperaturen unter +4°C sind. Reduzieren Sie die Temperatur schrittweise, wenn der Sticker nicht "OK" anzeigt.

Hinweis: Wenn das Gerät eingeschaltet wird, kann es 12 Std. dauern, bis die Temperatur erreicht wird.



Richtige Einstellung



Die Temperatur ist zu hoch, verringern Sie die Temperatur

Mehr Lagerraum

Für das Lagern von größeren Mengen an Lebensmitteln können verschiedene Fächer, außer das niedrigste Fach im Kühl- oder Gefrierbereich, entnommen werden um einen effizienten Energieverbrauch zu gewährleisten.



Blockieren Sie nicht die Lüftung im Gefrierbereich und halten Sie einen Freiraum von 15mm ein.

Lagern Sie keine Lebensmittel auf dem Gefriersensor und halten Sie einen Freiraum von 15mm ein.

Abtauen und reinigen

Abtauen des Gefrierfachs

Das Gefrierfach taut automatisch ab. Es ist keine manuelle Handlung nötig.

Reinigung

Der Kühlschrank sollte regelmäßig gereinigt werden, um die Bildung schlechter





Gerüche aufgrund der gelagerten Speisen zu verhindern. Ziehen Sie zur

Sicherheit den Stecker, bevor Sie den Kühlschrank reinigen.

Reinigen Sie den Kühlschrank mit einem weichen Tuch oder Schwamm mit warmem Wasser (ein mildes Reinigungsmittel kann hinzugegeben werden)

Trocknen Sie Wassertröpfchen auf der Kühlschrankoberfläche mit einem trockenen, weichen Tuch ab.

Halten Sie stets die Türdichtung sauber.

-  Der Kühlschrank ist sehr schwer. Wenn Sie diesen zum Reinigen oder Reparieren bewegen, sollten Sie darauf achten, den Boden nicht zu beschädigen. Halten Sie während des Bewegens den Kühlschrank aufrecht. Bewegen Sie den Kühlschrank nicht durch Schaukeln, um Schäden am Boden zu vermeiden.
-  Bespritzen oder besprühen Sie den Kühlschrank nicht mit Wasser, um Auswirkungen auf dessen elektrische Isolierungseigenschaft zu vermeiden.
-  Nicht mit einer harten Bürste, einer Drahtbürste, Scheuermittel, Benzin, Amylacetat, Aceton oder ähnlichen organischen Lösungen, Säuren oder Alkalilösungen reinigen. Bitte mit speziellem Kühlschrankreiniger reinigen, um Schäden zu vermeiden oder verwenden Sie warmes Wasser und ein mildes Reinigungsmittel.
-  Berühren Sie nicht die kalten Metallteile mit feuchten Händen, da Ihre Haut andernfalls an den kalten Metallteilen festkleben kann.
-  Säubern Sie bei der Reinigung die kalten Glasböden nicht mit warmem Wasser. Ansonsten könnte das Glas aufgrund des plötzlichen Temperaturunterschieds brechen und Personen- oder Sachschäden verursachen.

Maßnahmen bei Stromunterbrechung

Selbst im Sommer können Speisen nach einer Stromunterbrechung einige Stunden lang gelagert werden. Bitte rufen Sie den Stromversorger bei einer Stromunterbrechung an, um sich über die Dauer der Unterbrechung zu informieren.

Legen Sie während einer Stromunterbrechung keine zusätzlichen Speisen in den Kühlschrank und versuchen Sie, die Tür so selten wie möglich zu öffnen.

Falls eine Stromunterbrechung im Voraus bekanntgegeben wird und die Unterbrechungsdauer über 24 Stunden beträgt, so machen Sie Eiswürfel und legen Sie diese in einem Behälter oben in den Kühlschrankbereich.

 Da die Temperatur im Kühlschrank während einer Stromunterbrechung oder anderen Defektes ansteigen wird, wird der Aufbewahrungszeitraum und die Essqualität der Speisen reduziert.

Beendung der Nutzung

Wenn der Kühlschrank über einen längeren Zeitraum nicht benutzt werden wird, entfernen Sie den Stecker aus der Steckdose, stellen die Wasserzufuhr ab und reinigen ihn in der oben beschriebenen Weise.

Lassen Sie die Kühlschranktür offen, um zu verhindern, dass im Kühlbereich verbleibende Speisen unangenehme Gerüche produzieren.

 Um die Nutzungsdauer des Kühlschranks zu gewährleisten, wird empfohlen, dass der Kühlschrank nur wenn nötig abgeschaltet wird.

Bevor Sie in den Urlaub fahren

Wenn Sie länger in den Urlaub fahren, unterbrechen Sie bitte die Strom- und Wasserzufuhr. Entfernen Sie alle Speisen; warten Sie, bis das Eis geschmolzen ist. Säubern und trocknen Sie dann den Innenbereich und lassen Sie die Kühlschranktür offen, um zu verhindern, dass im Kühlbereich verbleibende Speisen unangenehme Gerüche produzieren. Wenn Sie erwarten, dass die Zimmertemperatur unter 0°C sinken wird, bitten Sie bitte einen qualifizierten Kundendienstmitarbeiter, das Wasser im Wasserzufuhrsystem abzulassen. Ansonsten können ernsthafte Sachschäden durch Überschwemmungen entstehen, falls das Wasserrohr oder ein Verbindungsstück bricht.

Versetzen des Kühlschranks

Ziehen Sie den Stecker des Kühlschranks.

Entfernen Sie alle Speisen.

Sichern Sie die Fächer und das Gemüsefach im Kühlschrankbereich sowie die Böden und anderen beweglichen Teile im Gefrierfach mit Klebeband. Schließen Sie die Tür und sichern Sie diese mit Klebeband. Kippen Sie den Kühlschrank nicht mehr als 45 Grad (Winkel zur Vertikalen), um Schäden am Kühlsystem zu vermeiden.

Bewegen Sie den Kühlschrank nicht mittels des Griffs, um Sach- oder Personenschäden zu vermeiden.

 Legen Sie den Kühlschrank nie horizontal nach unten.

Bitte lesen Sie zuerst diese Tabelle zur Problembhebung, bevor Sie den Kundenservice anrufen. Dies kann Ihnen Zeit und Geld sparen. Die Tabelle beinhaltet häufige Probleme mit Ausnahme solcher, die durch Herstellungsfehler oder Materialfehler des Kühlschranks bedingt sind.

<i>Problem</i>	<i>Ursacheh</i>	<i>Lösung</i>
Kühlschrankbetrieb		
Der Kompressor läuft nicht	<ul style="list-style-type: none"> ✘ Der Kühlschrank befindet sich im Abtauzyklus. ✘ Der Kühlschrank ist nicht mit einer Steckdose verbunden. ✘ Der Kühlschrank ist ausgeschaltet (OFF). 	<ul style="list-style-type: none"> ✓ Dies ist für einen Kühlschrank mit Abtauautomatik normal. ✓ Überprüfen Sie, dass der Stecker fest in der Steckdose eingesteckt ist. ✓ Drücken Sie den Hauptschalter "Power" 3 Sekunden lang, um den Kühlschrank neu zu starten oder drehen Sie den Knopf von OFF in die Temperatureinstellung.
Der Kühlschrank läuft oft oder läuft zu lange.	<ul style="list-style-type: none"> ✘ Die Innen- oder Außentemperatur ist zu hoch. ✘ Der Kühlschrank wurde eine Zeit lang nicht mit Strom versorgt. ✘ Der automatische Eiswürfelbereiter ist in Betrieb. ✘ Die Tür ist zu häufig oder zu lange offen. ✘ Die Tür des Kühlschranks/Gefrierfachs ist nicht fest geschlossen. ✘ Die Temperatureinstellung für das Gefrierfach ist zu niedrig. ✘ Die Türdichtung des Kühlschranks/Gefrierfachs ist dreckig, verschlissen, rissig oder passt nicht. ✘ Der Kondensator ist verschmutzt. 	<ul style="list-style-type: none"> ✓ In dem Fall ist es normal, dass der Kühlschrank länger läuft. ✓ Normalerweise dauert es 8 bis 12 Stunden, bis sich der Kühlschrank vollständig abgekühlt hat. ✓ Die Eiswürfelbereitung führt dazu, dass der Kühlschrank länger läuft. ✓ Warme Luft dringt in den Kühlschrank ein und führt dazu, dass dieser oft anspringt. Bitte öffnen Sie die Tür nicht zu oft. ✓ Stellen Sie sicher, dass der Kühlschrank sich auf einer ebenen Fläche befindet und dass weder Speisen noch Behälter die Tür blockieren. Sehen Sie „Öffnen/schließen von Tür/Fach“ im Abschnitt “Probleme” ✓ Stellen Sie die Temperatur höher ein, bis eine zufriedenstellende Kühlschranktemperatur erreicht ist. Es dauert 24 Stunden, bis die Kühlschranktemperatur stabil ist. ✓ Reinigen oder ersetzen Sie die Türdichtung. Eine undichte Türdichtung kann eine längere Laufzeit des Kühlschranks bedingen, um die gewünschte Temperatur beizubehalten. ✓ Reinigen Sie den Kondensator.

Zu hohe Temperatur		
Zu hohe Temperatur in Kühlschrank/Gefrierfach	<ul style="list-style-type: none"> ✘ Die Tür wird zu oft oder zu lange geöffnet. ✘ Temperatur ist zu hoch eingestellt. ✘ Die Tür ist nicht fest geschlossen. ✘ Der Kondensator ist verschmutzt. 	<ul style="list-style-type: none"> ✓ Warme Luft dringt jedes Mal, wenn die Tür geöffnet ist, in den Kühlschrank ein. Versuchen Sie, die Tür so wenig wie möglich zu öffnen. ✓ Stellen Sie die Temperatur neu ein. ✓ Siehe "Öffnen/schließen von Tür/Fach" im Abschnitt "Problem". ✓ Reinigen Sie den Kondensator.
Die Temperatur im Gefrierfach ist zu hoch, während die Temperatur im Kühlschrank in Ordnung ist	<ul style="list-style-type: none"> ✘ Die Gefrierfachtemperatur ist zu hoch eingestellt. 	<ul style="list-style-type: none"> ✓ Stellen Sie die Gefrierfachtemperatur niedriger ein. Es dauert 24 Stunden, bis die Temperatur des Kühlschranks stabil ist.
Wasser/Feuchtigkeit/Frost auf Außenflächen des Kühlschranks		
Feuchtigkeit sammelt sich auf den Außenflächen des Kühlschranks oder zwischen zwei Türen	<ul style="list-style-type: none"> ✘ Feuchtes Klima. ✘ Die Kühlschranktür ist nicht fest geschlossen. Dies führt zur Kondensation der kalten Luft im Kühlschrank und der warmen Außenluft. 	<ul style="list-style-type: none"> ✓ Dies ist in einem feuchten Klima normal. Die Feuchtigkeit wird weniger, wenn die Luftfeuchtigkeit sinkt. ✓ Siehe "Öffnen/schließen von Tür/Fach" im Abschnitt "Problem".
Schlechte Gerüche im Kühlschrank		
Das Innere des Kühlschranks ist dreckig.	<ul style="list-style-type: none"> ✘ Das Innere des Kühlschranks muss gereinigt werden. ✘ Stark riechende Speisen werden im Kühlschrank aufbewahrt 	<ul style="list-style-type: none"> ✓ Reinigen Sie den Kühlschrank innen. ✓ Wickeln Sie die Speise fest ein.
Sie hören		
Pieptöne	<ul style="list-style-type: none"> ✘ Die Kühlfachtür ist offen. ✘ Die Temperatur im Gefrierfach ist zu hoch. 	<ul style="list-style-type: none"> ✓ Schließen Sie die Türen oder stellen Sie den Alarm manuell ab. ✓ Der Alarm ist aufgrund der relativ höheren Temperatur normal, wenn der Kühlschrank zum ersten Mal gestartet wird. Sie können den Alarm manuell abstellen.
Auffälliges Geräusch	<ul style="list-style-type: none"> ✘ Der Kühlschrank befindet sich nicht auf einer ebenen Fläche. ✘ Der Kühlschrank berührt ein Objekt in seinem Umfeld. 	<ul style="list-style-type: none"> ✓ Verstellen Sie die Füße, um den Kühlschrank zu nivellieren. ✓ Entfernen Sie Objekte aus der Umgebung.
Leises Geräusch, ähnlich dem von fließendem Wasser	<ul style="list-style-type: none"> ✘ Dies ist das Geräusch des Kühlsystems 	<ul style="list-style-type: none"> ✓ Normal
Erwärmung des Gehäuses	<ul style="list-style-type: none"> ✘ Das Antikondensationssystem ist in Betrieb. 	<ul style="list-style-type: none"> ✓ Dies verhindert Kondensation und ist normal.

Wenn nach Überprüfung des Abschnitts Problembhebung das Problem nicht gelöst ist, überprüfen Sie bitte die mit diesem Produkt gelieferte Garantiekarte.

Identifikations- und Seriennummerschild

Falls das Gerät defekt ist oder nicht läuft, sehen Sie sich bitte das Kapitel "Problembhebung" hinten in diesem Handbuch an. Falls das Problem nicht gelöst ist, rufen Sie das Kundenservice-Center an und geben Sie die Daten auf dem Identifikations- und Seriennummerschild an: Diese Platte befindet sich im Gefrierschrank.

Das Identifikations- und Seriennummerschild liefert wichtige Informationen über das Gerät und darf nicht verändert oder entfernt werden.

Nützliche Informationen

Haier Deutschland
 Haier Deutschland GmbH;
 Hewlett-Packard-Straße 4 D-61352 Bad Homburg.

Produktdatenblatt (EU 1060/2010)

Modellkennung	C2FE636*	C2FE736*	C2FE836*	A2FE635*	A2FE735*
Marke	Haier				
Kategorie	Kühlschrank/Tiefkühl-Kombi				
Energieeffizienzklasse	A+	A++	A+++	A+	A++
Energieverbrauch(kWh/Jahr) ¹⁾	353	276	185	348	274
Nutzzinhalt Kühlen (L)	248	248	248	248	248
Nutzzinhalt Gefrieren (L)	104	104	104	99	99
Auslegungstemperatur "sonstiger Fächer" >14°C	No				
Frostfrei System	Yes				
Lagerzeit bei Störung(h)	13	13	16	13	13
Gefriervermögen (kg/24h)	12	12	10	12	12
Klimaklasse	SN.N.ST.T				
Luftschallemissionen (dB(A))	42	40	40	40	40
Einbaugerät / Standgerät	Standgerät				
¹⁾ Auf der Grundlage von Ergebnissen der Normprüfung über 24 Stunden. Der tatsächliche Verbrauch hängt von der Nutzung und vom Standort des Geräts ab.					

Merci d'avoir acheter un produit Haier

Veuillez lire ces instructions soigneusement avant d'employer cet appareil. Les instructions contiennent des informations importantes qui vous aideront à tirer le meilleur parti de l'appareil, d'assurer une installation sûre et correcte, mais aussi d'optimiser l'emploi et la maintenance.

Conserver ce manuel dans un endroit commode afin de s'y reporter pour un emploi sûr et correct de l'appareil.

Si vous vendez l'appareil, le cédez, ou le laissez derrière vous quand vous déménagez, assurez vous de transmettre également ce manuel de sorte que le nouveau propriétaire puisse se familiariser avec le fonctionnement de l'appareil et les avertissements de sûreté.

Accessoires

Contrôler les accessoires et la littérature selon cette liste :

1x Manuel d'utilisateur

1x Cache charnière de la porte

1x Carte de garantie

1x Label énergétique

A2FE635CFJ
A2FE635CSJ
A2FE635CWJ
A2FE635CXJ
A2FE735CXJ
A2FE735CFJ
A2FE735CWJ
C2FE636CFJ
C2FE636CSJ
C2FE636CWJ
C2FE636CXJ
C2FE736CFJ
C2FE736CSJ
C2FE736CWJ
C2FE836CFJ
C2FE836CXJ

Haier

GB	Refrigerator User's Man
D	Kältschr Bedienungsb
F	Refrigerat Mode d'ent
I	Frigorifero Manuale d
E	Refrigerator Manual de instr
P	Galaktikus Gida de Oper
NL	Koelkast Handleid
PL	Łodówki Instrukcja-ot
RO	Refrigerator Manual utiliz
CZ	Chladnička Uvod k obs
HU	Hűtőszekény Használati ut

Avertissement.....3
 Avant emploi7
 Fonctions11
 Maintenance17
 Dépannage.....19
 Service après-vente21

Légende



Oui



Non



Aucune Attention



Avertissement

Disposition

La présence de ce symbole sur le produit, les accessoires ou les matériaux qui sont assortis à cette information indique qu'à la fin de sa vie utile, le produit ou ses accessoires électroniques devront être disposés avec les autres ordures ménagères.



Pour empêcher des dommages possibles à l'environnement ou la santé humaine à cause de la disposition des déchets non contrôlée, veuillez séparer ces articles des autres types de déchet et recyclez-les. Ceci favorisera la réutilisation durable des ressources matérielles.

Les utilisateurs ménagers devraient contacter soit le détaillant où ils ont acheté le produit soit les autorités locales pertinentes pour apprendre comment ils peuvent recycler cet article.



Les utilisateurs business devraient contacter leur fournisseur et vérifier les conditions de l'achat. Ce produit et ses accessoires électroniques devraient être mélangés aux autres déchets commerciaux.

Avant d'employer l'appareil pour la première fois

Emploi prévu: cet appareil a été conçu exclusivement pour l'usage dans les ménages secs à l'intérieur. Chaque autre emploi dans un endroit impropre peut provoquer les dommages, par lequel la responsabilité du fabricant cessera.

Choses à faire...

- ✓ Assurez-vous que la prise ne soit pas coincée sous le réfrigérateur.
- ✓ Tenir la prise, plutôt le câble, en débranchant le réfrigérateur.
- ✓ Faites attention à ne pas écraser le fil électrique ou à l'endommager en déplaçant le réfrigérateur.
- ✓ Faites attention à ce que la prise ne soit pas endommagée. Si c'est le cas, déconnectez l'alimentation soigneusement et consultez l'agent de service spécialisé pour le remplacement.
- ✓ Assurez-vous qu'il n'y a aucun gaz ou tout autre gaz inflammable en fuite à proximité du réfrigérateur. Dans le cas de cette occurrence, couper la valve du gaz en fuite, ouvrir les portes et fenêtres mais ne brancher ou débrancher pas les fils électriques du réfrigérateur ou tout autre appareil
- ✓ Débrancher le réfrigérateur pour le nettoyage et l'entretien ou en raison du remplacement de la lampe.
- ✓ Ouvrir les portes par la poignée. Soyez prudent car l'espace entre les portes peut être très étroit et vous risquez de coincer vos doigts.
- ✓ Après avoir débranché le réfrigérateur, accorder au moins 5 minutes avant le redémarrage, car le démarrage fréquent peut apporter des dommages au compresseur.
- ✓ Laisser les ouvertures de ventilation libres des obstacles.
- ✓ Lors du rejet du réfrigérateur, pour éviter le piégeage accidentel des enfants, enlever SVP les portes de réfrigérateur, les joints de porte et les étagères et mettre -les dans un endroit approprié.
- ✓ Le réfrigérateur devrait être placé dans un endroit bien aéré et pas loin d'une source d'eau potable. Assurer un espace d'au moins 20 cm en dessus et 10 cm autour du réfrigérateur.
- ✓ L'appareil doit être positionné de sorte que la prise reste accessible.

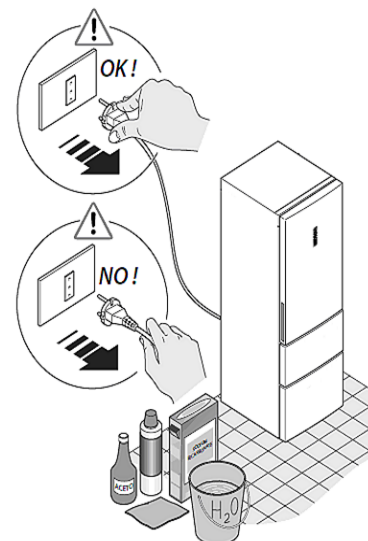

Choses à ne pas faire...

- ✗ Le réfrigérateur est mis en fonctionnement par une alimentation électrique de 220-240 VAC/50 hertz. En branchant le réfrigérateur à la tension incorrecte, la fluctuation peut causer l'échec de démarrage du réfrigérateur, ou apporter un dommage au contrôle de température. En plus, peut causer des dégâts au compresseur (un bruit anormal peut se faire entendre quand le compresseur fonctionne). Dans ce cas, un régulateur automatique devrait être monté.
- ✗ Une prise de courant dédiée fiable doit être fournie pour le réfrigérateur. Le câble électrique du réfrigérateur est équipé de la prise à 3 fils qui s'adapte à une prise à 3 fils standard. Ne couper jamais ou démonter la troisième goupille. Après que le réfrigérateur soit installé, la prise devrait être accessible.
- ✗ Ne stocker jamais les produits inflammables, explosifs ou les matériaux corrosifs dans le réfrigérateur.
- ✗ Ne stocker pas les médicaments ou les agents chimiques dans le réfrigérateur. Ce réfrigérateur est un

appareil électroménager. Il n'est pas recommandé de placer les matériaux qui exigent des températures strictes.

✘ Ne stocker pas ou n'employer pas l'essence ou d'autres matériaux inflammables à proximité du réfrigérateur pour éviter un feu.

✘ Ne placer pas les articles instables (objets lourds, récipients remplis de liquides) au sommet du réfrigérateur, pour éviter les blessures corporelles provoquées par la chute ou la décharge électrique provoquée par le contact avec de l'eau.

✘ Ne placez pas de produits ou casiers de bouteille sur la porte. La porte peut être ouverte, le casier de bouteille, peut être tiré, ou le réfrigérateur peut se renverser.

✘ Ne toucher pas la surface intérieure du compartiment de stockage de congélateur en cours de fonctionnement, particulièrement avec les mains humides car vos mains peuvent geler sur la surface.

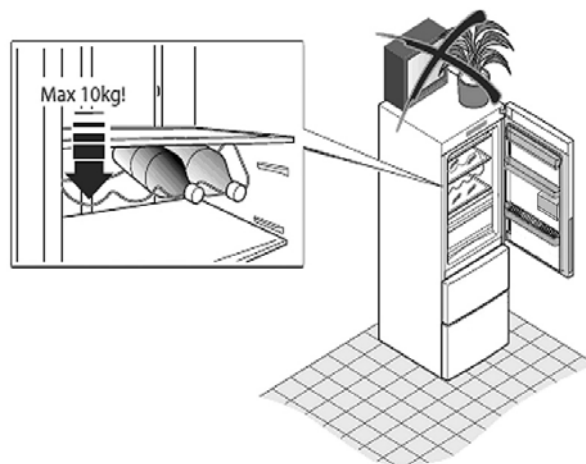

✘ Pour assurer l'isolation électrique du réfrigérateur, ne pulvériser ou rincer pas le réfrigérateur avec de l'eau en nettoyant, ni en plaçant le réfrigérateur dans un lieu humide ou un endroit où il peut être éclaboussé avec de l'eau. Nettoyer et sécher les éclaboussures et taches d'eau avec un tissu propre mou.

✘ Le démontage et la transformation du réfrigérateur doivent être autorisés. Tout mouvement brusque ou violent du réfrigérateur peut endommager les tuyaux de refroidissement. La perte de propriété ou les blessures corporelles peuvent en résulter. La réparation du réfrigérateur doit être exécutée par le personnel professionnel.

✘ Ne stocker jamais des boissons en bouteilles dans le congélateur, car ceux-ci exploseront pendant la congélation.

✘ Ne placer pas le réfrigérateur à la lumière du soleil directe ou dans un endroit où elle est exposée à la chaleur des fourneaux, réchauffeurs ou d'autres appareils.

✘ Ne laisser pas les portes du réfrigérateur ouvertes à l'absence d'un adulte, et ne laissez pas les enfants entrer dans le réfrigérateur.

✘ Ne laisser pas les bébés ou les enfants grimper dans le tiroir du congélateur.

✘ N'employer pas les appareils électriques à l'intérieur du réfrigérateur, à moins qu'il soit du type recommandé par le fabricant.

✘ N'utiliser pas un sèche-cheveux pour sécher l'intérieur du réfrigérateur. Ne placer pas les bougies allumées dans le réfrigérateur pour enlever des odeurs.

✘ Ne pulvériser pas les matériaux volatils tels que l'insecticide sur la surface de l'appareil.

✘ N'endommager pas le circuit réfrigérant.

- x** ouvrir ou fermer les portes de réfrigérateur seulement quand il n'y a aucun enfant se tenant dans la marge du mouvement de porte.
- x** Cet appareil n'est pas prévu à l'usage par les personnes (y compris les enfants) avec des capacités physiques, sensoriels ou mentaux réduites, ou manque d'expérience et connaissance, à moins qu'ils aient été donnés la surveillance ou l'instruction au sujet de l'utilisation de l'appareil par la personne responsable de leur sûreté.
- x** Ne stocker pas trop de nourriture dans le bac de stockage de congélateur pour éviter l'opération du compresseur pour un temps plus long ou les aliments défailants. Il est recommandé de ne pas dépasser la charge de ligne des tiroirs. Tout le poids de la nourriture ne devrait pas dépasser 30KG. Pour empêcher la nourriture de se tomber au sol, ne tirer pas ouvert le tiroir de congélateur trop fortement ou sous un angle.
- x** N'employer pas les dispositifs mécaniques ou les autres moyens pour accélérer le processus de dégivrage, autre que ceux recommandés par le fabricant.
- x** En cas de problème d'ampoule éclairante dans le réfrigérateur, veuillez contacter immédiatement le service après-vente pour le traiter, il est interdit à l'utilisateur de la remplacer par ses propres moyens.

Conseils de stockage de réfrigérateur

- !** Les nourritures chaudes doivent être refroidies à la température ambiante avant d'être stockées dans le réfrigérateur.
- !** Laver ou nettoyer la nourriture et sécher toutes les gouttelettes d'eau avant la placer dans le réfrigérateur.
- !** La nourriture à stocker devra être correctement scellée. Ceci empêchera à l'humidité dans la nourriture de s'évaporer.
- !** Stockage assorti de nourriture. La nourriture à stocker devrait être assortie selon leur catégorie. La nourriture consommée tous les jours devrait être placée sur la partie frontale des étagères. Ceci peut éviter des retards inutiles dans l'ouverture de la porte aussi bien que l'expiration de la période de stockage parce que vous avez oublié de la manger.
- !** Ne stocker pas trop de nourriture. Les produits alimentaires devront être stockés avec des espaces entre elles. Ceci permet à l'air froid de s'écouler doucement et donc d'obtenir de meilleurs résultats de stockage.
- !** Ne placer pas la nourriture trop proche des parois intérieures. Ne stocker pas les nourritures avec une haute teneur en humidité près des parois intérieures. Autrement la nourriture peut geler. Placer donc la nourriture assez loin des murs intérieurs.
- !** Eviter que la nourriture (particulièrement l'huile) soit en contact directement avec la couche intérieure, car l'huile peut l'endommager. Donc, il vaut mieux nettoyer les tâches d'huile dès qu'elles sont constatées.



- ⚠ Pour le radis, le navet et d'autres légumes similaires, veuillez couper leurs feuilles avant le stockage.
- ⚠ Dégivrer les aliments gelés dans le compartiment de stockage de réfrigérateur. De cette façon vous pouvez employer les aliments gelés pour diminuer la température dans le compartiment et faire des économies d'énergie.
- ⚠ Quelques légumes, par exemple, oignon, ail, gingembre, châtaigne d'eau, et autres nourritures rhizomatiques, peuvent être stockés pendant de longues périodes à la température ambiante. Il n'y a aucun besoin de les stocker dans le réfrigérateur.
- ⚠ Le métabolisme de courge, melons, papaye, banane, ananas peut être accéléré dans le réfrigérateur. Ainsi il n'est pas approprié de les stocker dans le compartiment de stockage de réfrigérateur. Mais le stockage des fruits verts dans le réfrigérateur pendant certaines périodes peut favoriser leurs mûrissements.
- ⚠ La nourriture chaude ne devrait pas être stockée dans le réfrigérateur jusqu'à ce qu'elle ait refroidi à la température ambiante.
- ⚠ La nourriture coupée en petites portions gèlera plus rapidement et sera plus facile à dégivrer et cuire. Le poids recommandé pour chaque portion est moins de 2.5kg.
- ⚠ C'est mieux d'emballer la nourriture avant de la mettre dans le congélateur. L'extérieur de l'emballage doit être sec pour éviter que les sacs ne se collent ensemble. Les matériaux d'emballage devraient être propres, sans odeur, hermétiques, non-vénéneux et non-toxiques.
- ⚠ Afin d'éviter l'expiration de la période de stockage, veuillez à noter la date de congélation, le délai et le nom de la nourriture sur l'emballage selon les périodes de stockage.
- ⚠ Prendre seulement la quantité requise de nourriture dans le congélateur. La nourriture dégivrée ne peut pas être recongelée à moins qu'elle soit d'abord cuite, autrement elle peut être moins comestible.
- ⚠ Ne chargez pas de quantités excessives de nourriture fraîche dans le congélateur. Il vaut mieux de se reporter à la capacité de refroidissement du réfrigérateur.

Conseils d'économie d'énergie

- ⚠ Installer l'appareil dans une salle fraîche et sèche avec la ventilation adéquate.
- ⚠ Ne bloquer jamais toute bouche d'aération ou grille sur l'appareil.
- ⚠ Laisser la nourriture chaude se refroidir avant de la placer dans l'appareil
- ⚠ Mettre les aliments gelés dans le réfrigérateur pour dégeler. Vous pouvez alors employer les basses températures des produits congelés pour refroidir la nourriture dans le réfrigérateur.
- ⚠ Ne laisser pas la porte de l'appareil ouverte trop longtemps en mettant la nourriture dedans ou en enlevant la nourriture. Moins la porte reste ouverte, moins la glace se formera dans le congélateur.
- ⚠ Nettoyer l'arrière du réfrigérateur régulièrement. La poussière augmente la consommation d'énergie.
- ⚠ Ne pas régler la température plus basse que nécessaire.
- ⚠ Assurer l'évacuation d'air suffisante à la base de réfrigérateur et à la paroi arrière du réfrigérateur.
- ⚠ Ne couvrez pas les ouvertures de bouche d'aération.
- ⚠ Garder l'espace à droite, à gauche, à l'arrière et au sommet lors de l'installation. Ceci aidera à réduire la consommation d'énergie et diminuer le montant de vos factures d'énergie.

Description

Ce schéma peut être un peu différent de la disposition du réfrigérateur que vous venez d'acheter.

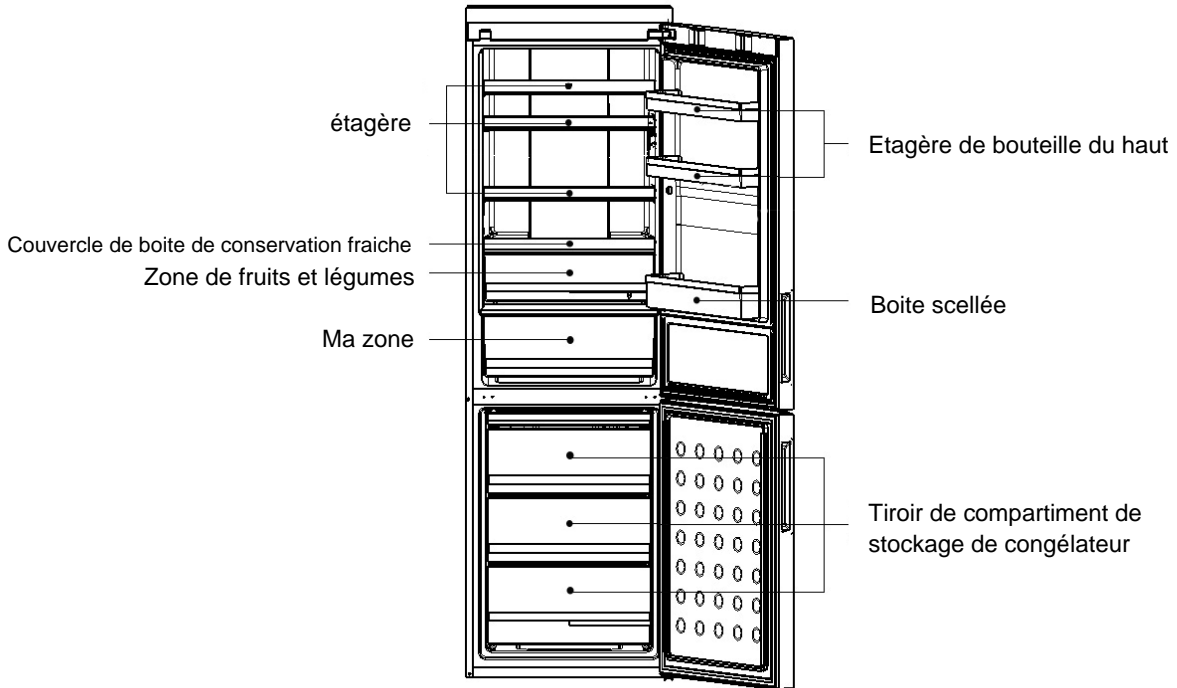

*C2FE736CFJ/C2FE736CSJ/C2FE736CWJ/C2FE636CFJ/C2FE636CSJ/C2FE636CWJ/ C2FE636CXJ

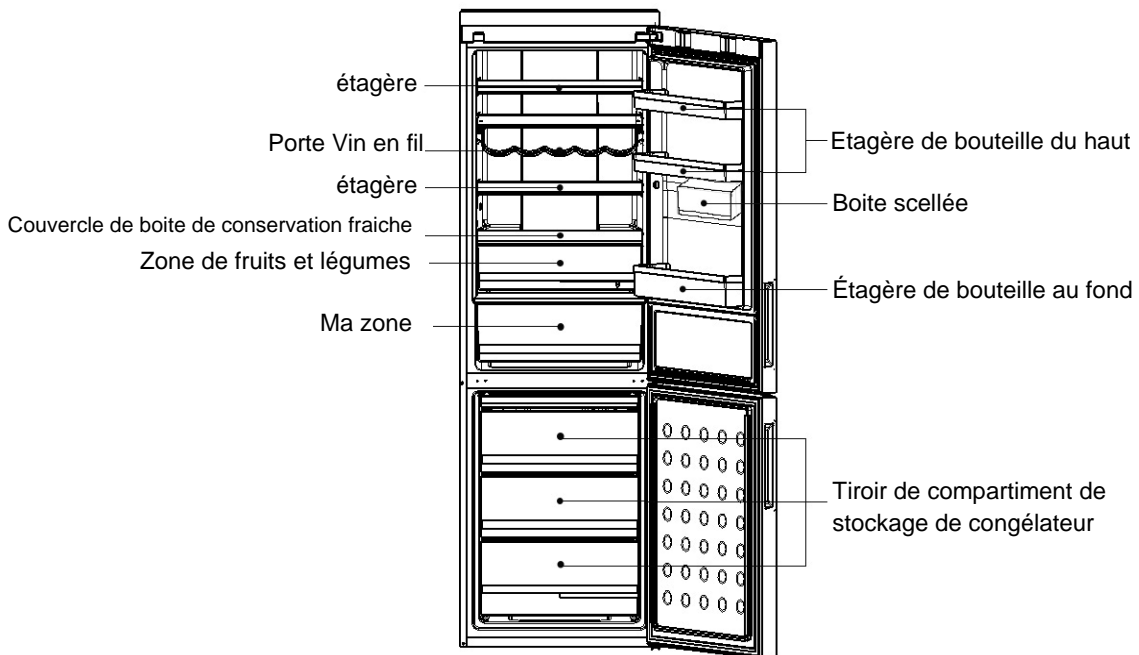

*C2FE836CFJ/C2FE836CXJ

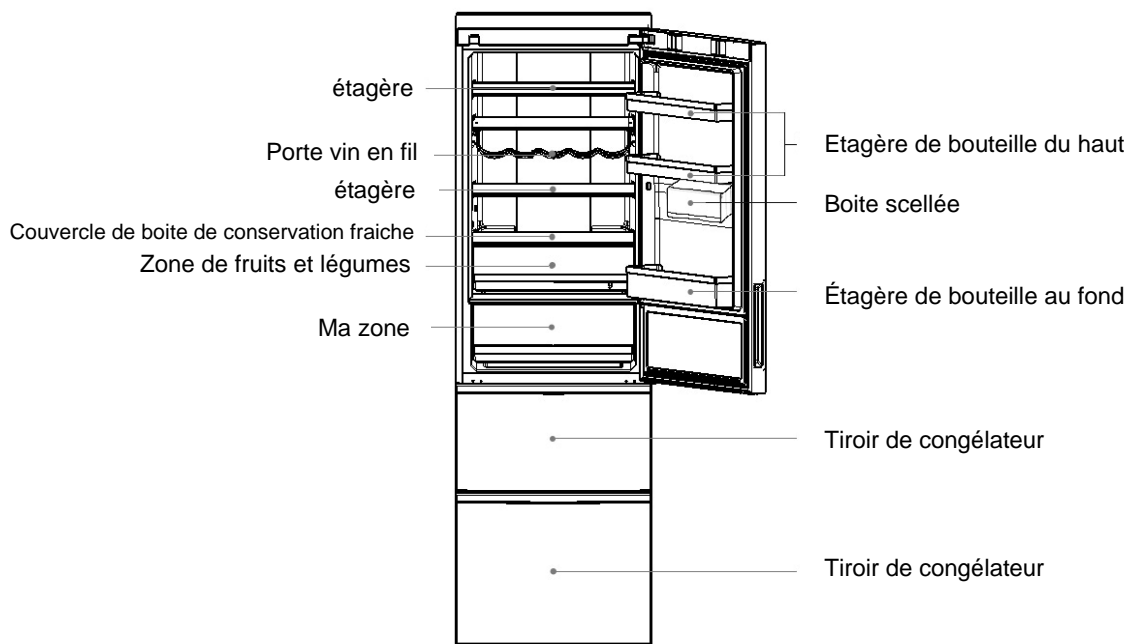



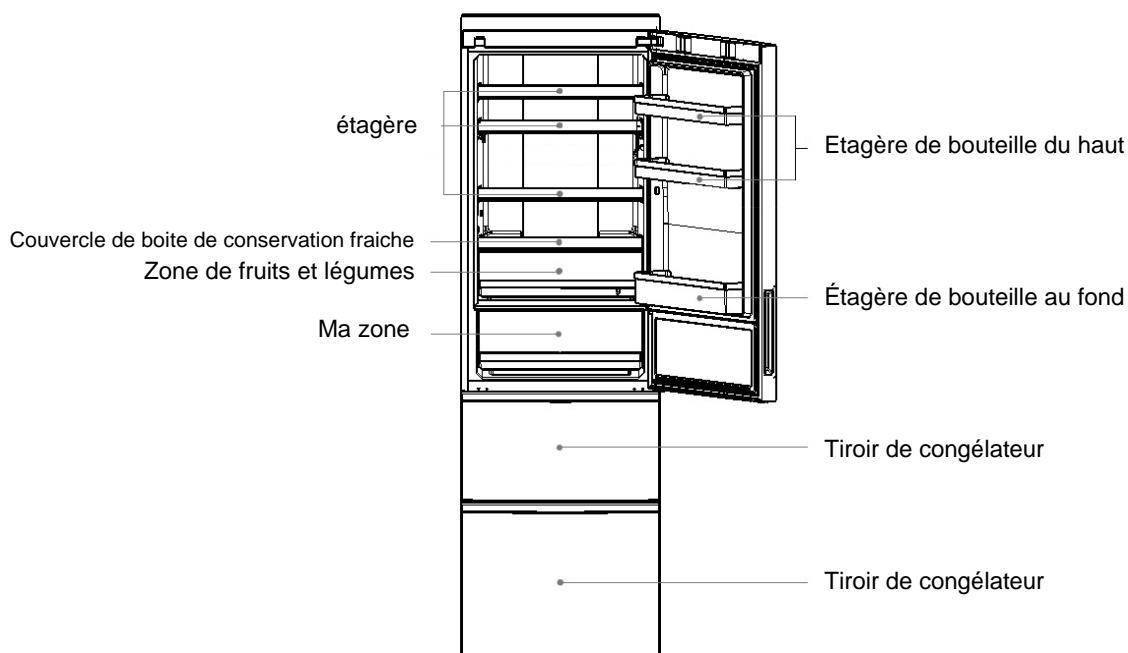

*A2FE735CXJ/A2FE735CFJ/ A2FE735CWJ

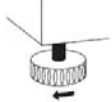

*A2FE635CXJ/A2FE635CFJ/ A2FE635CWJ/ A2FE635CSJ

Environnement de placement

-  Mise à niveau : Le réfrigérateur devrait être placé sur une surface plate et solide. Si le réfrigérateur est placé sur une surface inégale, les matériaux forts, plats et résistants au feu doivent être employés. N'employer jamais les matériaux d'emballage en mousse pour le socle. Si le réfrigérateur est légèrement instable, vous pouvez rallonger ou raccourcir les pieds réglables du réfrigérateur en les tournant dans le sens des aiguilles d'une montre ou dans le sens inverse des aiguilles d'une montre.
- 
-  Ne placer jamais le réfrigérateur dans un lieu humide ou dans un endroit où il peut être éclaboussé avec de l'eau. Sécher toute l'eau éclaboussée et les tâches avec un tissu souple.
 -  Ne stocker pas trop de nourriture dans le congélateur pour éviter une utilisation trop longue du compresseur. Il est recommandé de ne pas dépasser la ligne de charge des tiroirs. Tout le poids de la nourriture ne devrait pas dépasser 30kg. Pour empêcher la nourriture de tomber au sol, ne tirez pas le tiroir de congélateur trop rapidement.
 -  Le réfrigérateur avec un raccordement de l'eau devrait être placé dans un endroit bien aéré et pas loin trop loin d'une source d'eau potable. Un espace d'au moins de 20cm et 10cm doit être gardé au-dessus et autour du réfrigérateur.
-  Garder les ouvertures de ventilation, libre d'obstacle.

Préparation avant emploi

Enlever toutes les pièces d'emballage

Veillez enlever également la base en mousse et les accessoires de fixation de ruban adhésif.

Vérifier les accessoires et documents accompagnants.

Vérifier les articles à l'intérieur de la boîte d'emballage par rapport à la liste de colisage. Veuillez signaler auprès du magasin d'achat s'il y a toute incohérence dans 5 jours à compter de la date d'achat.

Déplacer le réfrigérateur dans un endroit approprié

Voir la section « Environnement de placement »

Il est conseillé de nettoyer le cabinet avant emploi

Veillez nettoyer l'intérieur et l'extérieur du réfrigérateur avec de l'eau avant de mettre toute nourriture.

État à l'arrêt



Après que l'appareil ait été nivelé et nettoyé, laissez-le à l'arrêt pendant au moins 6 heures avant de le brancher. Cela permet d'assurer l'opération en fonctionnement normal.

Branchement à l'alimentation électrique

Quand le réfrigérateur est branché à l'alimentation électrique la température de réfrigérateur et la température de congélateur sont automatiquement programmées à 5°C et à -18°C respectivement. La boîte de Ma Zone est en mode de refroidisseur.

Modes d'opération du réfrigérateur

Mode de réglage manuel : peut programmer la température en appuyant sur la touche de programmation de la température (voir la section « Description de fonction » de ce manuel)

Charger le réfrigérateur avec nourriture

Charger le réfrigérateur avec de la nourriture après qu'il ait fonctionné pendant une période et que l'intérieur est assez froid.

Panneau de commande

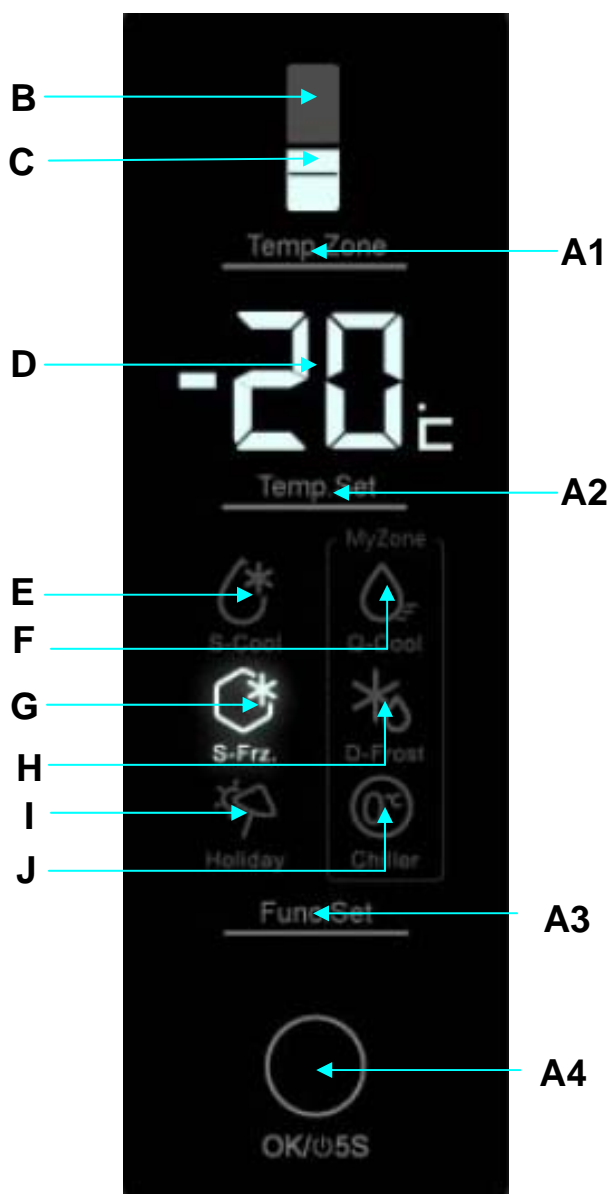

Programmation de la température de stockage de réfrigérateur

Pressez la Touche A1 à plusieurs reprises jusqu'à ce que l'indicateur B s'allume. Pressez A2 pour programmer la température du réfrigérateur, les indicateurs correspondants B et D commencent à clignoter simultanément. La température augmente par chaque pression simple. La portée de température de réfrigérateur est d'une valeur minimale de 2° à une valeur maximale de 8°. Arrêtez de presser A2 pour confirmer la température programmée.

Programmation de la température de stockage de congélateur

Pressez la Touche A1 à plusieurs reprises jusqu'à ce que l'indicateur C s'allume, pressez A2 pour programmer la température du congélateur, les indicateurs correspondants C et D commencent à clignoter simultanément. La température diminue par 1°C par chaque presse simple. La portée de température de congélateur est d'une valeur minimale de -24°C à une valeur maximale de -16°C. Arrêtez de presser A2 pour confirmer la température programmée.

Ultra froid

Pressez la touche A3 à plusieurs reprises jusqu'à ce que l'indicateur E commence à clignoter, pressez A4 pour confirmer l'activation de la fonction de Refroidissement Ultra. Cette fonction peut être désactivée en répétant manuellement le procédé d'activation. Cette fonction sera automatiquement désactivée quand la température chute au-dessous du niveau minimum.

Dans ce mode, la fonction Ultra froid sera désactivée par l'opération de programmer la température du réfrigérateur.

Gelée Ultra

Pressez la touche A3 à plusieurs reprises jusqu'à ce que l'indicateur G commence à clignoter, pressez A4 pour confirmer l'activation de la fonction Gelée Ultra. Cette fonction peut être désactivée en répétant manuellement le procédé d'activation. Cette fonction sera automatiquement désactivée après 56 heures. Si vous souhaitez congeler de grandes quantités de nourriture, mettez en marche la fonction « Super-congélation » 24 heures avant.

Dans ce mode, la fonction Gelée Ultra sera désactivée par l'opération de programmer la température de congélateur.

Fonction de Vacances

Pressez A3 à plusieurs reprises jusqu'à ce que l'indicateur I commence à clignoter, pressez A4 pour confirmer l'activation de la Fonction de Vacances. Cette fonction peut être désactivée en répétant manuellement le procédé d'activation. En mode de vacances, le compartiment de réfrigérateur fonctionne automatiquement à une température de 17°C.

Dans ce mode, la Fonction de Vacances sera désactivée par l'opération de programmer la température de réfrigérateur.

Fonction de ma Zone Q-froid

Pressez la touche A3 à plusieurs reprises jusqu'à ce que l'indicateur F commence à clignoter, pressez A4 pour confirmer l'activation de la fonction de Ma Zone Q-froid. Cette fonction peut être automatiquement désactivée en choisissant les autres fonctions de boîte de Ma Zone.

Fonction D-Gel Ma Zone

Pressez la touche A3 à plusieurs reprises jusqu'à ce que l'indicateur H commence à clignoter, pressez A4 pour confirmer l'activation de la fonction de D-Gel Ma Zone. Cette fonction peut être automatiquement désactivée en choisissant les autres fonctions de compartiment de Ma Zone.

Fonction Ma Zone Refroidisseur

Pressez la touche A3 à plusieurs reprises jusqu'à ce que l'indicateur J commence à clignoter, pressez A4 pour confirmer l'activation de Fonction Ma Zone Refroidisseur. Cette fonction peut être automatiquement désactivée en choisissant les autres fonctions de compartiment Ma Zone.

Note : La température du compartiment peut être diminuée en utilisant la fonction Q-Cool ou augmentée en utilisant la fonction D-Frost. Parmi les trois fonctions de compartiment Ma Zone, une des fonctions doit être activée.

Commande d'affichage

L'écran de visualisation s'éteindra automatiquement 30 secondes après qu'une opération soit finie. Il sera allumé en ouvrant la porte ou en appuyant sur n'importe laquelle touche. (L'alarme n'allume pas l'écran de visualisation)

Alarme d'ouverture de porte

Lorsque la porte du réfrigérateur est ouverte, la lumière intérieure et le panneau de contrôle s'illuminent. Après 3 minutes, l'alarme porte ouverte se déclenchera. L'alarme pourra être éteinte soit en fermant la porte soit en touchant le panneau de contrôle. Si la porte du réfrigérateur reste ouverte pendant plus de 7 minutes, l'éclairage intérieur et le panneau de contrôle s'éteindront automatiquement.

Allumer/éteindre le Réfrigérateur.

Quand le réfrigérateur fonctionne, si vous pressez la touche A4 pendant 5 secondes, le réfrigérateur entier sera arrêté. La sonnerie commencera à faire bip-bip après avoir pressé la touche A3 pendant 5 secondes. Le réfrigérateur entier arrêtera de fonctionner après le bip sonore.

Quand le réfrigérateur est arrêté, si vous pressez la touche A4 pendant 5 secondes, l'indicateur pertinent s'allume, le réfrigérateur commence à fonctionner.

Note : Le réfrigérateur doit être vidé avant d'actionner cette fonction, cette opération n'est pas équivalente à la coupe d'alimentation électrique.

Au sujet du compartiment de stockage de réfrigérateur

Veillez mettre la nourriture à stocker pour une courte période ou pour la consommation quotidienne dans le compartiment de stockage de réfrigérateur.

Bien que la température moyenne dans la plupart des secteurs dans le compartiment de stockage de réfrigérateur puisse être réglée entre 0°C et 10 °C, la période prolongée du stockage de nourriture n'est pas recommandée. Le compartiment de stockage de réfrigérateur devrait seulement être employé pour le stockage à court terme.



Réglage de la hauteur d'étagère

L'étagère peut être déplacée pour s'adapter à la taille ou la hauteur de nourriture. Pour régler la hauteur d'une étagère, élever son bord avant puis tirer-le.

Pour installer l'étagère, mettre les pattes de l'étagère sur les nervures portantes et pousser-les vers le fond.

Boîte à fruits et légumes

Le réfrigérateur a un bac à légumes. Vous pouvez régler l'humidité à l'intérieur de bac selon les propriétés des nourritures.

En tournant le bouton de commande d'humidité à droite il permet au bac à légumes de maintenir une humidité plus élevée et appropriée pour les concombres, raisins, kiwis, kakis, etc.

En tournant le bouton de commande d'humidité à gauche il permet au bac à légumes de maintenir une humidité moins élevée et appropriée pour les fraises, oranges, haricots, ail, pastèque, prunes, tomates, etc.

Ma Boîte zone

Fonction Q-Froid: Avec cette fonction, le compartiment Ma Zone peut vite refroidir 1-5 boissons mis en boîte dans un délai de 60 minutes. Cette fonction peut être automatiquement désactivée en choisissant les autres fonctions de boîte de Ma Zone. Assurez-vous, s'il vous plaît, d'enlever des bouteilles de boissons avant que la fonction de surgélation est désactivée, sinon les bouteilles risquent d'être gelées.

Fonction D-Gel : Avec cette fonction, le compartiment Ma zone peut dégivrer les aliments gelés. Il n'y aura aucun liquide sur la surface de la nourriture après le dégivrage. La nourriture sera en partie décongelée, idéale pour le découpage et la cuisson. Cette fonction peut être automatiquement désactivée en choisissant les autres fonctions de compartiment de Ma Zone.

L'horaire de dégivrage prévu est comme ce qui suit :

Temps de dégivrage	Poids
7heures	500g
8heures	1000g
10heures	1500g

Fonction refroidisseur: Avec cette fonction, le compartiment Ma Zone fonctionne à une température proche de 0°C. Il peut varier légèrement à cause de la température ambiante différente ou au mode de fonctionnement du réfrigérateur. Il convient de stocker les poissons frais, la viande et les aliments cuits.

Désassemblage des gardes de bouteilles :

Elever les gardes de bouteilles, saisir les deux côtés et tirez-les vers vous. Après le nettoyage, installez-les avec l'opération dans la direction inversée.

Emploi de l'étagère escamotable

Fig. 1 montre l'état prolongé de l'étagère escamotable dans laquelle vous pouvez mettre plus bas les récipients de nourriture.

Fig. 2 montre l'état plié de l'étagère escamotable dans laquelle vous pouvez mettre les récipients de nourriture plus élevés.

Pour plier l'étagère de l'état 1 à l'état 2, pousser simplement la structure A vers le haut, et pousser la structure B vers l'intérieur dans la direction de la flèche représentée sur la figure.

Pour prolonger l'étagère de l'état 2 à l'état 1, pousser la structure A vers le haut, et tirer la structure B dans la direction de la flèche représentée sur la figure.

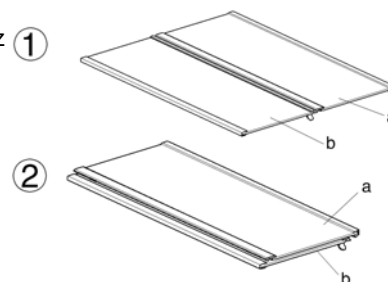

Emploi de porte vin en fil

Fig. 1 montre l'état plié de porte vin en fil. Dans cet état il peut épargner un grand espace.

Fig. 2 montre l'état prolongé de porte vin en fil. Dans cet état elle peut porter de divers vins.

Pour le prolonger de l'état 1 à l'état 2, baisser simplement le fil. Pour le plier de l'état 2 à l'état 1, soulever simplement le fil.

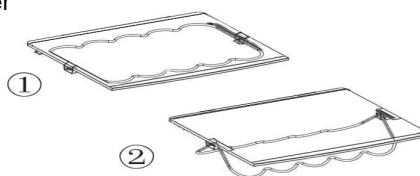

Veiller à garder les deux extrémités d'une étagère au même niveau. Autrement, la nourriture peut tomber

Stockage recommandé pour diverses nourritures

L'air froid circule, donc provoque une différence de température dans le frigidaire.

Ainsi, les catégories de nourritures devraient être placées dans différents endroits selon leurs propriétés.

1. Oeufs, beurre, fromage et etc.
2. Beurre, maquillage etc.
3. Boissons, nourriture mise en boîte et etc.
4. Boissons, nourriture mise en boîte, gâteau, etc.
5. Vin, champagne, etc.
6. Lait, fromage, etc.
7. Fruits, légumes, salade, etc.
8. Viande cuite, poissons et viande fraîches, etc.

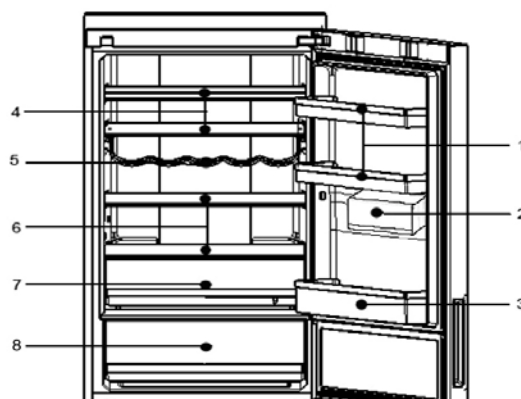

- 9. Petits aliments surgelés ou nourriture emballée
- 10. Aliments surgelés, crème glacée etc.
- 11. Aliments surgelés de petite taille ou nourriture emballée
- 12. Aliments surgelés, crème glacée etc.

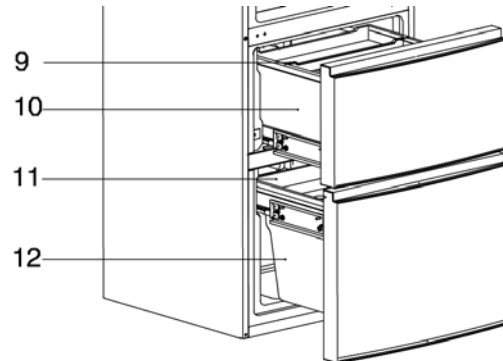
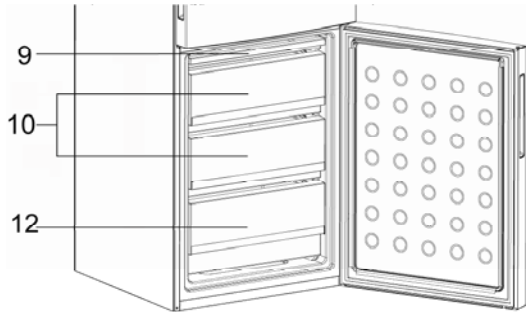

- 13. Les grands articles de produits surgelés peuvent être stockés après le retrait des tiroirs internes et des plateaux sauf le tiroir 12 dans le compartiment du congélateur.

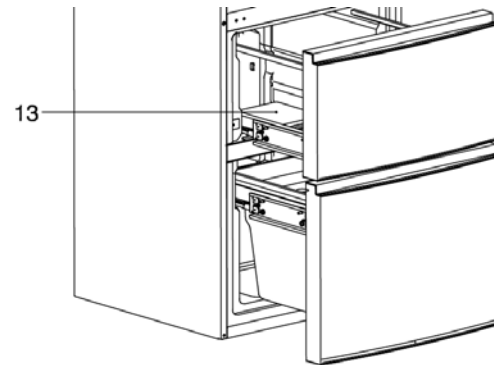
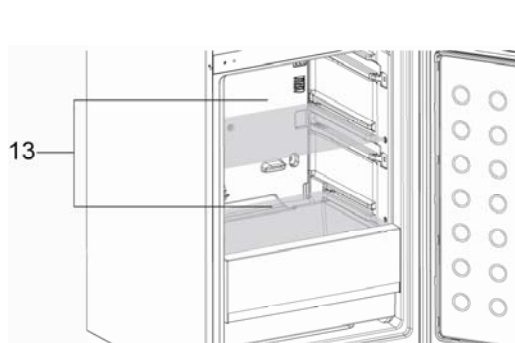

Lampe dans le compartiment de stockage de réfrigérateur et son remplacement

Paramètres de la lampe : 12V maximum 5W (3 portes), 12V maximum 2W (2 portes) (l'alimentation dépend du modèle). La lampe adopte la LED comme source lumineuse, caractéristique de la basse consommation d'électricité et la longue durée de vie d'usage. S'il y a une anomalie, veuillez contacter le personnel de service après-vente.

L'autoadhésif « OK »

Le moniteur de la température « OK » peut être employé pour déterminer les températures au-dessous de +4°C. Réduire graduellement la température si l'autoadhésif n'indique pas « OK ».

Note : Quand l'appareil est branché, il peut prendre 12 heures jusqu'à ce que les températures correctes soient atteintes.



Correct setting
programmation cor
recte



température trop
haute, réduire la
température

Plus de volume de stockage

Pour une utilisation optimale de l'énergie, à l'exception du panier le plus bas tant dans le réfrigérateur que le congélateur, les autres (s) paniers peuvent être retirés afin de stocker de grandes quantités de nourriture.

Veuillez à ne pas obstruer la grille d'aération à l'intérieur du congélateur et conservez un minimum 15mm d'espace libre, Veuillez à ne pas mettre de nourriture sur le capteur du congélateur et conservez un minimum 15mm d'espace libre.

Dégivrage et nettoyage

Dégivrage du congélateur

Le congélateur dégivre automatiquement. Aucune opération manuelle n'est nécessaire.





Nettoyage

Le réfrigérateur devrait être nettoyé régulièrement pour empêcher les mauvaises odeurs de nourritures stockées. Pour la sûreté, débrancher le fil électrique d'alimentation avant de nettoyer le réfrigérateur

Nettoyer le réfrigérateur avec un tissu souple ou une éponge humide (le détergent doux peut être ajouté)

Sécher les gouttelettes d'eau sur les surfaces du réfrigérateur avec un tissu souple sec

Garder toujours le joint de porte propre.

-  Le réfrigérateur est très lourd. Quand vous le déplacez pour le nettoyage ou les réparations, faites attention pour ne pas endommager le plancher. Maintenir le réfrigérateur droit pendant le déplacement. Ne déplacer pas le réfrigérateur en le secouant afin d'éviter d'endommager le plancher.
-  Ne pulvériser pas ou ne rincer pas le réfrigérateur avec de l'eau pour éviter l'impact sur sa propriété d'isolation électrique.
-  Ne nettoyer pas avec une brosse dure, la brosse en fil métallique, la poudre détergent, l'essence, l'acétate amylique, l'acétone et les solutions organiques similaires, les solutions acide ou alcaline. Veuillez nettoyer avec le détergent spécial de réfrigérateur pour éviter les dommages ou l'eau chaude et un détergent doux.
-  Ne toucher pas les pièces froides en métal avec les mains humides, autrement votre peau peut coller sur les pièces froides en métal.
-  Ne nettoyer pas les étagères en verre froid avec de l'eau chaude. Autrement le verre peut se casser à cause du changement soudain de la température et causer les blessures corporelles ou la perte de propriété

Mesures sur la rupture d'électricité

Même en été, la nourriture peut restée stockée dans le réfrigérateur pendant quelques heures, après la rupture d'électricité. Si une rupture d'électricité se produit, veuillez appeler la compagnie d'électricité pour se renseigner sur la durée de la rupture.

Ne pas mettre de la nourriture supplémentaire dans le réfrigérateur pendant une rupture d'électricité et essayez d'ouvrir la porte le moins de fois que possible.

Si la notification préalable d'une rupture d'électricité est donnée et que la durée de rupture est plus de 24 heures, faire de la glace et la mettre dans un récipient au sommet du compartiment de stockage du réfrigérateur.

- ⚠ Car la température dans le réfrigérateur s'élèvera pendant une rupture d'électricité ou d'autres défaillances, la période de stockage et la qualité comestible de la nourriture seront réduites.

Arrêt de l'utilisation

Si le réfrigérateur ne sera pas utilisé pendant une période prolongée, veuillez débrancher le fil électrique d'alimentation, déconnecter la source d'eau, et nettoyer-la selon la méthode décrite ci-dessus.

Garder la porte de réfrigérateur ouverte pour empêcher toute mauvaise odeur, d'une nourriture restée dans le compartiment.

- ⚠ Pour assurer la durée de vie d'usage du réfrigérateur, il est recommandé que le réfrigérateur ne soit pas arrêté à moins que ce soit nécessaire.

Avant de partir pour en congé ou en vacances

En partant en vacances prolongées, veuillez débrancher l'alimentation électrique et la source d'eau. Enlevez toute nourriture, et attendez que le gel fonde. Ensuite, nettoyez et séchez l'intérieur, et gardez la porte ouverte pour empêcher toute nourriture restant dans le compartiment de produire de mauvaises odeurs. Si la température ambiante risque de baisser en-dessous de 0°C, veuillez demander à une personne qualifiée de vidanger l'eau dans le système d'approvisionnement en eau. Autrement la perte sérieuse de propriété peut être causée en raison du débordement de l'eau si la conduite d'eau ou le joint se casse.

Déplacer le réfrigérateur

Débranchez le réfrigérateur.

Enlevez toute nourriture.

Fixez avec fiabilité les étagères et le bac à légumes dans le compartiment de stockage du réfrigérateur, mais aussi les étagères et les parties mobiles dans le congélateur avec du ruban adhésif. Fermez la porte et fixez-la fiablement avec le ruban adhésif.

N'inclinez pas le réfrigérateur au-delà de 45 degrés (angle au sens verticale) pour éviter d'endommager le système frigorifique.

Ne déplacer pas le réfrigérateur par sa poignée pour éviter les dégâts matériels ou les blessures corporelles

- ⚠ N'abaisser jamais le système frigorifique horizontalement vers le bas.

Avant d'appeler le service d'assistance, veuillez lire d'abord la table suivante de dépannage. Ceci peut épargner votre temps et votre argent. La table contient des problèmes communs excepté ceux provoqués par des défauts ou matériaux du réfrigérateur.

Problèmes	Causes	Solutions
Operation de Réfrigérateur		
Le compresseur ne fonctionne pas	<ul style="list-style-type: none"> ✘ Le réfrigérateur est en cycle de dégivrage. ✘ Le réfrigérateur n'est pas branché à une prise de courant. ✘ Le réfrigérateur est arrêté. 	<ul style="list-style-type: none"> ✓ C'est normal pour un réfrigérateur, le dégivrage est automatique. ✓ Vérifier que la prise soit branchée à la douille fermement. ✓ Appuyer sur le bouton « Electricité » 3 secondes ou plus pour remettre en marche le réfrigérateur ou tourner le bouton de la position Arrêt vers la position de sélection de la température
Le réfrigérateur fonctionne fréquemment ou pour une période trop longue	<ul style="list-style-type: none"> ✘ La température à l'intérieur ou à l'extérieur est haute. ✘ Le réfrigérateur a été mis hors tension pendant une période. ✘ Le distributeur de glaçons automatique fonctionne. ✘ La porte est ouverte trop fréquemment ou pour une longue période. ✘ La porte du compartiment de stockage de réfrigérateur/congélateur n'est pas correctement fermée. ✘ La température programmée pour le compartiment de stockage de congélateur est trop basse. ✘ Le joint de porte du compartiment de stockage de réfrigérateur/congélateur est sale, usé, cassé ou mal assorti. ✘ Le condensateur est sale. 	<ul style="list-style-type: none"> ✓ Dans ce cas, il est normal que le réfrigérateur fonctionne plus longtemps. ✓ Normalement, cela prend 8 à 12 heures pour le réfrigérateur de se refroidir complètement. ✓ Les processus de distribution de glaçons font le réfrigérateur fonctionner plus longtemps. ✓ Veiller à ne pas ouvrir la porte trop fréquemment. ✓ Assurez-vous que le réfrigérateur soit situé sur le niveau de terre et il n'y a aucune nourriture ou récipient secouant la porte. Voir « ouverture /fermeture de porte/tiroir » dans la section «Problème » ✓ Programmez, jusqu'à ce qu'une température satisfaisante de réfrigérateur soit obtenue. Cela prend 24 heures pour que la température de réfrigérateur devienne stable. ✓ Nettoyez ou remplacez le joint de porte. Un espace de fuite de joint de porte peut causer un plus long temps de fonctionnement du réfrigérateur afin de maintenir la température désirée.

Température trop haute		
Trop haute température dans le compartiment de stockage de réfrigérateur/congélateur	<ul style="list-style-type: none"> ✘ La porte est ouverte trop fréquemment ou trop longtemps à chaque fois. ✘ La température est trop haute. ✘ La porte n'est pas fermée correctement. ✘ Le condensateur est sale. 	<ul style="list-style-type: none"> ✓ L'air chaud entrera dans le réfrigérateur à chaque fois que la porte est ouverte. ✓ Essayez d'ouvrir la porte le moins fréquemment possible. Reprogrammez la température. ✓ Voir « ouverture/fermeture de porte/tiroir dans la section "Problème". ✓ Nettoyez le condensateur
La température dans le congélateur est trop haute tandis que la température dans le compartiment de stockage de réfrigérateur est CORRECTE	<ul style="list-style-type: none"> ✘ La température programmé du congélateur est trop haute 	<ul style="list-style-type: none"> ✓ Programmez la température de congélateur plus basse. Cela prend 24 heures pour que la température du réfrigérateur devienne stable.
Buée/humidité/gel sur la surface extérieure du réfrigérateur		
L'humidité s'accumule sur la surface extérieure du réfrigérateur ou entre deux portes	<ul style="list-style-type: none"> ✘ Climat humide ✘ La porte du réfrigérateur n'est pas fermée étroitement. Ceci cause la condensation d'air froid dans le réfrigérateur et d'air chaud à l'extérieur. 	<ul style="list-style-type: none"> ✓ C'est normal lorsque le climat est humide. ✓ La buée diminuera quand l'humidité baissera . Voir « ouverture/fermeture de porte/tiroir » dans la section « problème ».
Mauvaises odeurs dans le réfrigérateur		
L'intérieur du réfrigérateur est sale	<ul style="list-style-type: none"> ✘ L'intérieur du réfrigérateur doit être nettoyé. De la nourriture avec une forte odeur est sûrement stockée dans le réfrigérateur 	<ul style="list-style-type: none"> ✓ Nettoyez l'intérieur du réfrigérateur. ✓ Enveloppez la nourriture
Si vous entendez		
Signaux sonores	<ul style="list-style-type: none"> ✘ La porte de compartiment de stockage du réfrigérateur est ouverte. ✘ La température dans le congélateur est trop haute. 	<ul style="list-style-type: none"> ✓ fermer la porte ou faire taire l'alarme manuellement ✓ L'alarme est normale quand elle est d'abord démarrée à cause de la température relativement plus élevée. Vous pouvez faire taire l'alarme manuellement.
Bruit anormal	<ul style="list-style-type: none"> ✘ Le réfrigérateur n'est pas situé sur un endroit stable. ✘ Le réfrigérateur touche un certain objet aux alentours. 	<ul style="list-style-type: none"> ✓ Ajuster les pieds pour niveler le réfrigérateur. ✓ Enlever les objets aux alentours
Bruit léger similaire à celui de l'eau coulante	<ul style="list-style-type: none"> ✘ C'est le bruit du système de frigorigéfaction 	<ul style="list-style-type: none"> ✓ Normal
Chauffage de l'armoire	<ul style="list-style-type: none"> ✘ Le système d'anti-condensation fonctionne. 	<ul style="list-style-type: none"> ✓ Ceci empêche la condensation et est normal.

Si après la vérification de la pièce de dépannage, le problème n'est pas résolu, veuillez vérifier la Carte de Garantie incluse dans le produit.

Plaque d'identification et numéro de série

Si l'appareil est défectueux ou ne fonctionne pas, consulter le chapitre de « Dépannage » au dos de ce manuel. Si le problème n'est pas résolu, appeler le Centre d'assistance, en spécifiant les données sur la plaque d'identification et numéro de série. Cete plaque est située à l'intérieur du compartiment frigorifique.

- La plaque d'identification et numéro de série fournissent des informations importantes au sujet de l'appareil et ne doivent pas être falsifiés ou enlevés.

Information utile

Haier France

- ✓ Haier Europe Trading S.r.l-French Office ;
115 – 123 Avenue Charles De Gaulle Immeuble « Le France » 92200 NEUILLY SUR SEINE.

Fiche Produit (EU 1060/2010)

Modèle	C2FE636*	C2FE736*	C2FE836*	A2FE635*	A2FE735*
Marque	Haier				
Catégorie du modèle d'appareil de réfrigération ménager	Réfrigérateur-congélateur				
Classe d'efficacité énergétique	A+	A++	A+++	A+	A++
Consommation d'énergie(kWh/an) ¹⁾	353	276	185	348	274
Volume utile réfrigérateur (L)	248	248	248	248	248
Volume utile congélateur (L)	104	104	104	99	99
Température de conception des "compartiments de type autre" >14°C	No				
Dégivrage	Yes				
Autonomie (h)	13	13	16	13	13
Pouvoir de congélation (kg/24h)	12	12	10	12	12
Classe Climatique	SN.N.ST.T				
Niveau sonore (dB(A))	42	40	40	40	40
Intégrable / Pose libre	Pose libre				

¹⁾ Calculée sur la base du résultat obtenu pour 24 heures dans des conditions d'essai normalisées. La consommation d'énergie réelle dépend des conditions d'utilisation et de l'emplacement de l'appareil.

Grazie per aver acquistato un prodotto Haier

Leggere attentamente queste istruzioni prima di utilizzare l'apparecchiatura. Le istruzioni contengono informazioni importanti che consentiranno di ottenere il meglio dall'apparecchiatura, di garantire la sicurezza e di assicurare un'installazione, un utilizzo e una manutenzione corrette.

Conservare questo manuale in un luogo facilmente accessibile, al fine di poterlo consultare in qualsiasi momento per garantire l'utilizzo sicuro e corretto dell'apparecchiatura.

Nel caso in cui l'apparecchiatura venga venduta, dismessa o lasciata nell'abitazione in seguito ad un trasloco, assicurarsi di passare il manuale al nuovo utilizzatore, così da assicurargli la familiarità con il prodotto e tutte le avvertenze relative alla sicurezza.

Accessori

Verificare che gli accessori e la documentazione coincidano con quanto riportato in questo elenco:

1x Guida utente

1x Copertura cerniera porta

1x Certificato di garanzia

Etichetta energetica

A2FE635CFJ
A2FE635CSJ
A2FE635CWJ
A2FE635CXJ
A2FE735CXJ
A2FE735CFJ
A2FE735CWJ
C2FE636CFJ
C2FE636CSJ
C2FE636CWJ
C2FE636CXJ
C2FE736CFJ
C2FE736CSJ
C2FE736CWJ
C2FE836CFJ
C2FE836CXJ

Haier

GB	Refrigerator User's Manual
D	Kühlschrank Bedienungsanleitung
F	Refrigerateur Mode d'emploi
I	Frigorifero Manuale d'uso
E	Refrigerator Manual de Instrucciones
P	Getadere Gids de Operatie
NL	Koelkast Handleiding
PL	Lodówka Instrukcja obsługi
RO	Frigorifer Manual instructi
CZ	Chladnička Uvod a obsluha
HU	Hűtőszekény Használati útmutató

Avvertenze.....	3
Prima dell'utilizzo.....	8
Funzioni	12
Manutenzione.....	19
Risoluzione dei problemi.....	21
Assistenza post-vendita	23

Legenda



Sì



No



Attenzione



Prudenza

Smaltimento

La presenza di questo simbolo sul prodotto, sugli accessori o sui materiali forniti con queste informazioni indica che, alla fine del ciclo di vita, il prodotto e i suoi accessori (es. caricabatteria, cuffie, cavo USB) devono essere smaltiti con gli altri rifiuti domestici.



Per prevenire possibili danni all'ambiente o alla salute umana provocati dallo smaltimento incontrollato dei rifiuti, bisogna separare questi elementi da altri tipi di rifiuti e riciclarli. In questo modo si promuoverà il riutilizzo sostenibile delle risorse materiali.

Gli utenti domestici devono contattare il rivenditore dove è stato acquistato il prodotto oppure gli enti locali competenti perché possano recuperare questo elemento per garantire una procedura di riciclaggio sicura per l'ambiente.

Gli utenti non domestici devono contattare il loro rivenditore e verificare le condizioni di acquisto. Questo prodotto e i suoi accessori elettronici devono essere smaltiti insieme ai rifiuti industriali.

Quando si utilizza l'apparecchiatura per la prima volta

Utilizzo conforme: questa apparecchiatura è stata progettata esclusivamente per l'utilizzo in ambienti domestici asciutti. Ogni altro utilizzo è improprio e potrebbe dar luogo a lesioni e alla cessazione della responsabilità del produttore.

Cose da fare...

- ✓ Accertarsi che la spina non sia rimasta bloccata sotto il frigorifero.
- ✓ Se si sposta il frigorifero dal muro, attenzione a non passare sopra al cavo di alimentazione o a danneggiarlo.
- ✓ Accertarsi che la spina non sia danneggiata; nel caso, togliere l'alimentazione, estrarla con attenzione e consultare un tecnico autorizzato per la sostituzione.
- ✓ Accertarsi che non ci siano perdite di gas infiammabili nelle vicinanze del frigorifero. In caso contrario, chiudere la valvola del gas; aprire le porte e le finestre, ma non inserire o estrarre la spina di alimentazione del frigorifero o di altre apparecchiature.
- ✓ Scollegare il frigorifero per la pulizia, per la manutenzione o nel caso in cui sia necessario sostituire la lampadina.
- ✓ Per aprire le porte usare le maniglie. Lo spazio tra le porte può essere molto stretto.
- ✓ Quando si scollega il frigorifero, attendere almeno 5 minuti prima di riaccenderlo, in quanto riavvii frequenti danneggiano il compressore.
- ✓ Accertarsi che le bocchette di ventilazione non siano ostruite.
- ✓ Quando si toglie l'alimentazione dal frigorifero, tirare la spina e non il cavo.
- ✓ In caso di dismissione del frigorifero, per evitare danni accidentali ai bambini, togliere le porte, le guarnizioni e i ripiani e custodirli in un luogo idoneo.
- ✓ Il frigorifero deve essere posizionato in un luogo ben ventilato non distante da una sorgente d'acqua potabile. Garantire uno spazio di almeno 20 cm nella parte superiore del frigorifero e di 10 cm intorno.
- ✓ L'apparecchiatura deve essere posizionata in maniera che la spina resti accessibile.

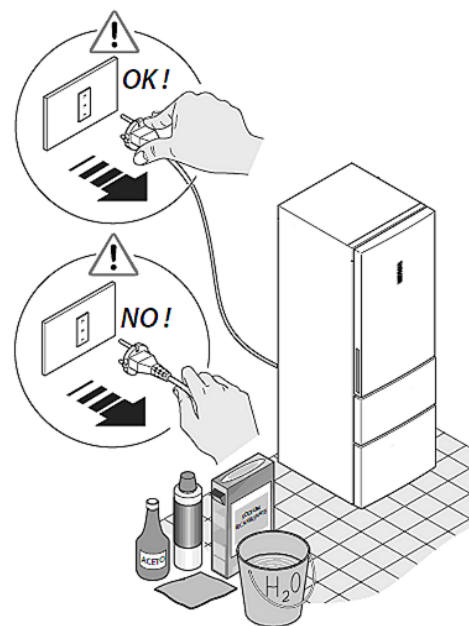

Cose da non fare...

- ✘ Il frigorifero funziona con una tensione di 220-240 CA / 50 Hz. Se si collega il frigorifero a un voltaggio errato, le fluttuazioni possono impedirne l'accensione, oppure danneggiare il controllo della temperatura o il compressore, oppure potrebbe presentarsi un rumore anomalo durante il funzionamento del compressore. In tal caso, è necessario montare un regolatore automatico.
- ✘ Per il frigorifero è necessario utilizzare una presa dedicata con massa a terra affidabile. Il cavo di alimentazione del frigorifero è dotato di una spina a tre connettori (con contatto di terra) compatibile con una presa standard a tre connettori (con contatto di terra). Non tagliare o smontare il terzo piedino (con contatto di terra). È necessario che la presa sia accessibile dopo l'installazione del frigorifero.
- ✘ Non conservare nel frigorifero materiali infiammabili, esplosivi o corrosivi.
- ✘ Non conservare nel frigorifero medicinali o agenti chimici o batteriologici. Questo frigorifero è destinato a utilizzi domestici. Non è consigliato conservare materiali che richiedono temperature precise.
- ✘ Non conservare o utilizzare benzina o altri materiali infiammabili nei pressi del frigorifero, al fine di evitare incendi.
- ✘ Non collocare articoli instabili (oggetti pesanti, contenitori pieni di liquidi) sulla parte superiore del frigorifero al fine di evitare lesioni personali provocate dalla loro caduta oppure scosse elettriche derivanti dal contatto con l'acqua.
- ✘ Non appendersi alla porta oppure al portabottiglie sulla porta. La porta potrebbe uscire dal piano verticale, il portabottiglie potrebbe staccarsi, oppure il frigorifero potrebbe cadere. Non salire sulla porta del congelatore, sui ripiani o sul cabinet del frigorifero quando si introducono o si estraggono alimenti e bevande.
- ✘ Non toccare la superficie interna dello scomparto congelatore quando l'elettrodomestico è in funzione, per evitare di congelare le mani, specialmente se sono bagnate.

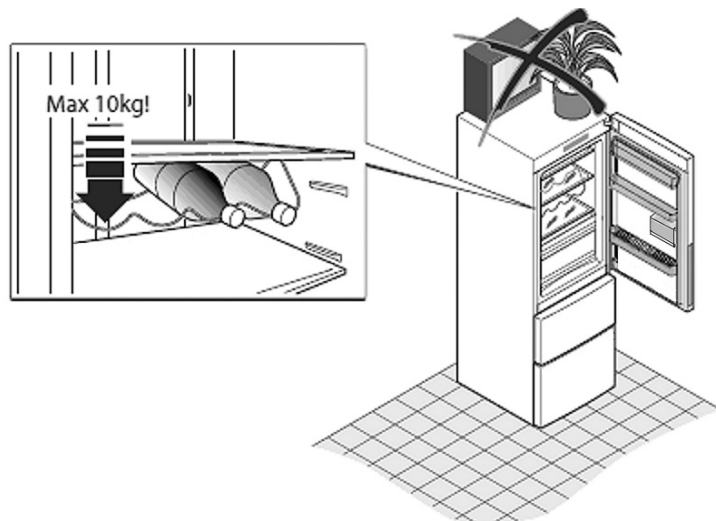

- ✘ Per garantire l'isolamento elettrico del frigorifero, non spruzzare o versare acqua durante la pulizia e non posizionare l'elettrodomestico in un'area umida o in un luogo dove possono esserci versamenti di acqua.
- ✘ Lo smontaggio e la modifica del frigorifero devono essere autorizzati. Movimenti bruschi o violenti del frigorifero potrebbero danneggiare le serpentine di raffreddamento. In tal caso, potrebbero verificarsi malfunzionamenti o lesioni personali. La riparazione del frigorifero deve essere eseguita da personale qualificato.
- ✘ Non conservare nel congelatore birre o bibite in bottiglia, in quanto potrebbero scoppiare in seguito al congelamento.
- ✘ Non posizionare il frigorifero alla luce diretta del sole o in un luogo esposto a calore proveniente da fornelli, stufe o altre apparecchiature.
- ✘ Non lasciare le porte del frigorifero aperte senza la presenza di un adulto e non permettere ai bambini di entrare all'interno.
- ✘ Non consentire ai bambini di arrampicarsi sul cassetto del congelatore.
- ✘ Non utilizzare apparecchiature elettriche all'interno del frigorifero, a meno che non siano del tipo consigliato dal produttore.
- ✘ Non utilizzare l'asciugacapelli per asciugare l'interno del frigorifero. Non posizionare candele accese nel frigorifero per rimuovere gli odori.
- ✘ Non spruzzare materiali volatili, come insetticidi, sulle superfici dell'elettrodomestico.
- ✘ Aprire o chiudere le porte del frigorifero solo quando nello spazio di apertura non sono presenti bambini.
- ✘ Questa apparecchiatura non deve essere utilizzata da persone (compresi i bambini) con capacità fisiche, sensoriali o mentali ridotte, o con esperienza e conoscenze limitate, a meno che non ci sia la supervisione o vengano fornite le dovute istruzioni di uso da parte di persone responsabili della loro sicurezza.
- ✘ Non conservare nello scomparto congelatore troppi alimenti per evitare un tempo di funzionamento eccessivamente lungo da parte del compressore oppure la caduta di cibo. Si consiglia di non superare la linea di carico dei cassetti. Il peso totale degli alimenti non deve superare i 30 Kg. Per evitare cadute di alimenti, non aprire il cassetto del congelatore con eccessiva forza ed evitare che possa inclinarsi.
- ✘ Non utilizzare dispositivi meccanici o altri mezzi per accelerare il processo di sbrinatoria, a parte quelli consigliati dal produttore.
- ✘ Nel caso che ci sarà alcun problema sulla luce di illuminazione del frigo, si prega di contattare il servizio dopo-vendita per una soluzione, è vietato che l'utente la cambi da solo.
- ✘ Non danneggiare il circuito di refrigerazione.

Relativamente allo scomparto frigorifero

- ❗ Gli alimenti caldi devono essere raffreddati a temperatura ambiente prima di essere conservati nel frigorifero.
 - ❗ Lavare o pulire gli alimenti e asciugare eventuali gocce d'acqua presenti prima di collocarli nel frigorifero.
 - ❗ Gli alimenti da conservare devono essere sigillati accuratamente. In questo modo si eviterà la formazione di umidità negli alimenti provocata dall'evaporazione e il loro conseguente deterioramento.
 - ❗ Conservazione ordinata degli alimenti. Gli alimenti da conservare devono essere ordinati in base alla loro categoria. Gli alimenti consumati quotidianamente vanno posizionati nella parte anteriore dei ripiani. In questo modo si evita di tenere la porta aperta più del necessario, oltre a dimenticare di consumare gli alimenti oltre il periodo di conservazione.
 - ❗ Non conservare eccessive quantità di cibo. Gli alimenti devono essere conservati lasciando dello spazio tra di essi. In questo modo, si consente all'aria fredda di circolare facilmente, con risultati di conservazione migliori.
 - ❗ Non posizionare gli alimenti troppo vicini alle pareti interne. Non conservare alimenti con un elevato contenuto di umidità a contatto diretto con le pareti interne. In caso contrario, gli alimenti potrebbero congelarsi. Collocare gli alimenti ad una certa distanza dalle pareti interne.
-
- ⚠ Evitare che gli alimenti (in particolare i cibi oleosi) tocchino il rivestimento interno, in quanto alcune sostanze potrebbero danneggiarlo. Si consiglia di pulire sempre le tracce d'olio rilevate.
 - ❗ Relativamente ai ravanelli e altri vegetali simili, si consiglia di togliere la foglie prima di conservarli per evitare che esse ne possano assorbire i nutrienti.
 - ❗ Scongelare gli alimenti congelati nello scomparto frigorifero. In questo modo, è possibile utilizzare il cibo congelato per ridurre la temperatura interna del frigorifero e risparmiare energia.
 - ❗ Alcuni vegetali, come la cipolla, l'aglio, lo zenzero, la castagna d'acqua e altri alimenti rizomatosi possono essere conservati per lunghi periodi a temperatura ambiente. Non c'è nessuna necessità di tenerli nel frigorifero.
 - ❗ Il metabolismo di zucchine, meloni, papaie, banane, ananas può essere accelerato dall'utilizzo del frigorifero, per cui si consiglia la conservazione a temperatura ambiente.

D'altra parte, conservare frutta acerba nel frigorifero per un certo periodo di tempo può favorirne la maturazione.

- ❗ Gli alimenti caldi non devono essere conservati nel frigorifero fin quando non raggiungono la temperatura ambiente.
- ❗ Gli alimenti tagliati in piccole porzioni si congelano più velocemente e sono più facili da scongelare e da cucinare. Per ciascuna porzione si consiglia un peso inferiore a 2.5 Kg.
- ❗ Si consiglia di confezionare gli alimenti prima di collocarli nel congelatore. La parte esterna della confezione deve essere asciutta per evitare che le buste si attacchino. I materiali usati per il confezionamento devono essere inodori, ermetici, non velenosi e atossici.
- ❗ Per evitare che si superi il periodo di conservazione, prendere nota della data di congelamento, dei limiti di tempo e del nome degli alimenti direttamente sulla confezione, tenendo conto del diverso periodo di conservazione dei vari cibi.
- ❗ Estrarre dal congelatore solo la quantità di cibo necessaria. Gli alimenti scongelati non possono essere ricongelati a meno che non siano prima cucinati; in caso contrario possono essere meno commestibili.
- ❗ Non caricare eccessiva quantità di alimenti freschi nel congelatore. È necessario fare riferimento alla capacità di raffreddamento del frigorifero.

Suggerimenti per il risparmio energetico

- ❗ Installare il frigorifero in un luogo fresco e asciutto, con un'adeguata ventilazione.
- ❗ Non bloccare le ventole o le griglie di aerazione dell'apparecchiatura.
- ❗ Lasciar raffreddare gli alimenti caldi prima di collocarli nel frigorifero.
- ❗ Lasciar scongelare gli alimenti nel frigorifero. In questo modo, si utilizzano le basse temperature dei prodotti congelati per raffreddare gli alimenti conservati nel frigorifero.
- ❗ Non tenere aperta la porta del frigorifero per troppo tempo quando si ripongono o si estraggono gli alimenti. Per meno tempo la porta viene lasciata aperta, minore è la quantità di ghiaccio che si formerà nel congelatore.
- ❗ Pulire con regolarità la parte posteriore del frigorifero. La polvere aumenta i consumi energetici.
- ❗ Non impostare una temperatura più bassa del necessario.
- ❗ Garantire un sufficiente ricambio d'aria alla base e nella parte posteriore del frigorifero.
- ❗ Non coprire le bocchette di aerazione.
- ❗ Durante l'installazione, lasciare spazio libero a destra, a sinistra, in alto e nella parte posteriore. In questo modo, si potranno ridurre i consumi energetici e mantenere bassa la bolletta della corrente.

Descrizione

Il presente diagramma potrebbe differire leggermente rispetto allo schema del frigorifero acquistato.

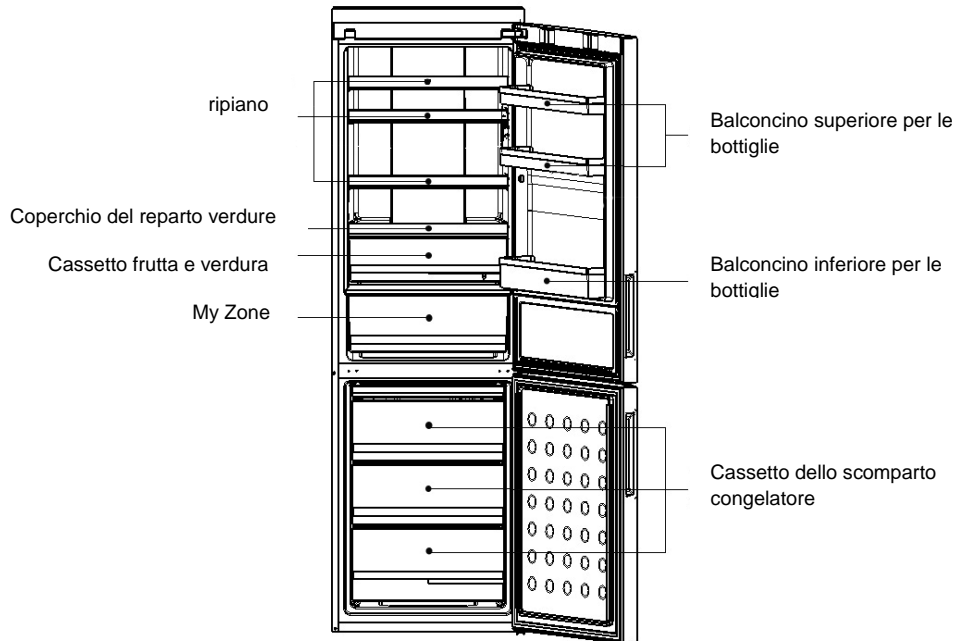

*C2FE736CFJ/C2FE736CSJ/C2FE736CWJ/C2FE636CFJ/C2FE636CSJ/C2FE636CWJ/C2FE636CXJ

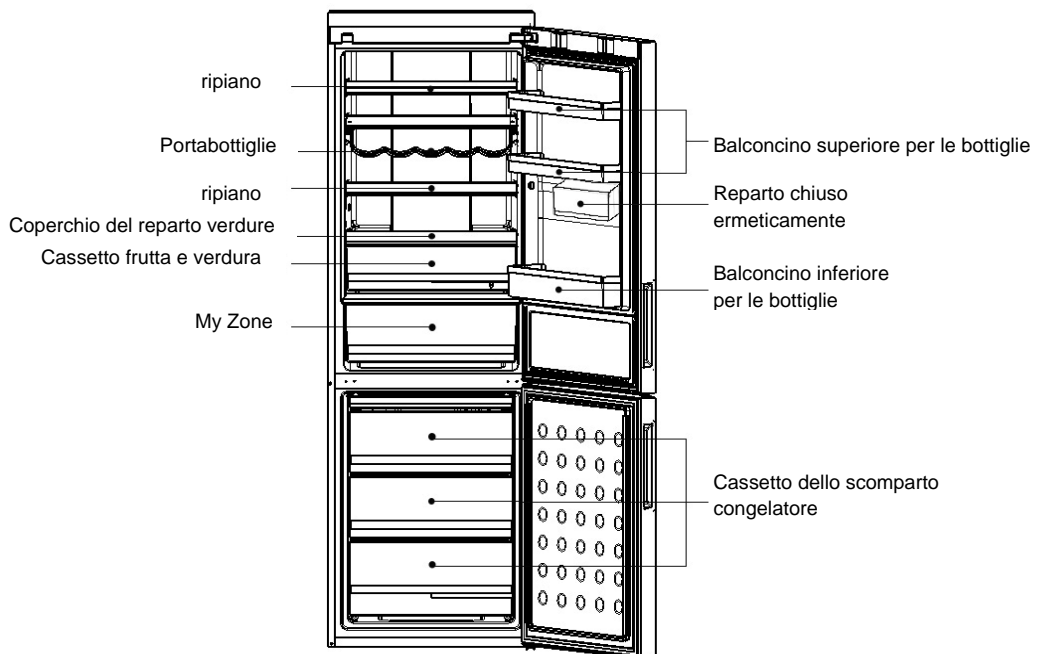

*C2FE836CFJ/C2FE836CXJ

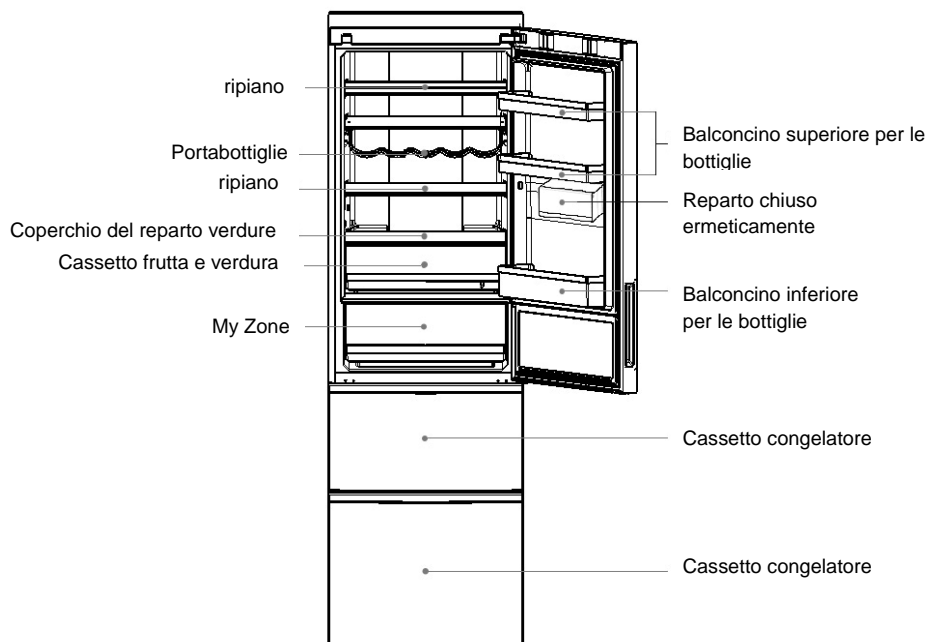



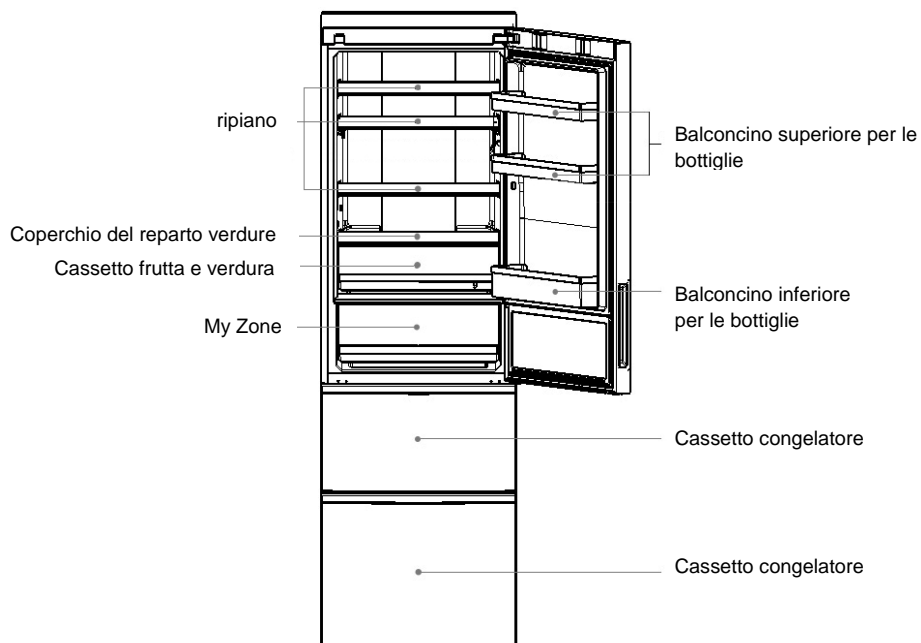



*A2FE735CXJ/A2FE735CFJ/ A2FE735CWJ



*A2FE635CXJ/A2FE635CFJ/ A2FE635CWJ/A2FE635CSJ

Ambiente operativo

-  Mettere a livello il frigorifero. Il frigorifero deve essere posizionato su una superficie piana e solida. Se il frigorifero è posizionato su una superficie irregolare, è necessario utilizzare materiali piani solidi e resistenti al fuoco. Non utilizzare mai come piedistallo il materiale da imballaggio. Se il frigorifero è leggermente instabile, è possibile allungare oppure accorciare i piedini regolabili ruotandoli in senso orario o antiorario.
- 
-  Non posizionare mai il frigorifero in una zona umida o in un luogo dove può essere soggetto a spruzzi d'acqua. Pulire e asciugare gli schizzi d'acqua e le macchie con un panno morbido.
 -  Non conservare nello scomparto congelatore troppi alimenti per evitare un tempo di funzionamento troppo lungo da parte del compressore per raffreddare gli alimenti. Si consiglia di non superare la linea di carico dei cassette. Il peso totale degli alimenti non deve superare i 30 Kg. Per evitare che gli alimenti cadano, non aprire il cassetto del freezer tirando troppo forte o inclinandolo.
 -  Se il frigorifero deve essere collegato all'impianto idrico, bisogna posizionarlo in un luogo ben ventilato e non distante dalla sorgente d'acqua potabile. È necessario che ci siano almeno 20 cm di spazio libero nella parte superiore del frigorifero e 10 cm intorno.
 -  Non ostruire le bocchette di ventilazione presenti all'esterno dell'apparecchiatura o nella struttura integrata.

Preparazione prima dell'utilizzo

Eliminare tutte le parti dell'imballaggio

Rimuovere anche la base in polistirolo e il nastro adesivo che fissa gli accessori.

Controllare gli accessori inclusi e la documentazione

Verificare che l'imballaggio contenga quanto riportato nell'elenco. In caso di discrepanze, contattare il rivenditore entro 5 giorni dall'acquisto.

Spostare il frigorifero in una posizione idonea

Vedere la sezione "Ambiente operativo"

Si consiglia di pulire il frigorifero prima dell'utilizzo.

Pulire l'interno e l'esterno del frigorifero con acqua prima di collocarci gli alimenti.

Periodo di inattività



Dopo essere stato pulito e messo a livello, il frigorifero dovrà restare spento almeno 6 ore prima di renderlo operativo, così da garantirne il normale funzionamento.

Collegamento alla presa di corrente

Quando l'elettrodomestico è collegato all'alimentazione, la temperatura dello scomparto frigorifero e quella del congelatore sono impostate rispettivamente a 5°C e -18°C. Il My Zone è impostato in modalità chiller.

Modalità di funzionamento del frigorifero

Modalità di regolazione manuale: è possibile impostare la temperatura premendo il tasto di regolazione (vedere la sezione "Descrizione delle funzioni" di questo manuale).

Caricamento degli alimenti nel frigorifero

Caricare il frigorifero con gli alimenti dopo averlo lasciato in funzione per un certo periodo di tempo e quando l'interno è sufficientemente freddo.

Pannello di controllo

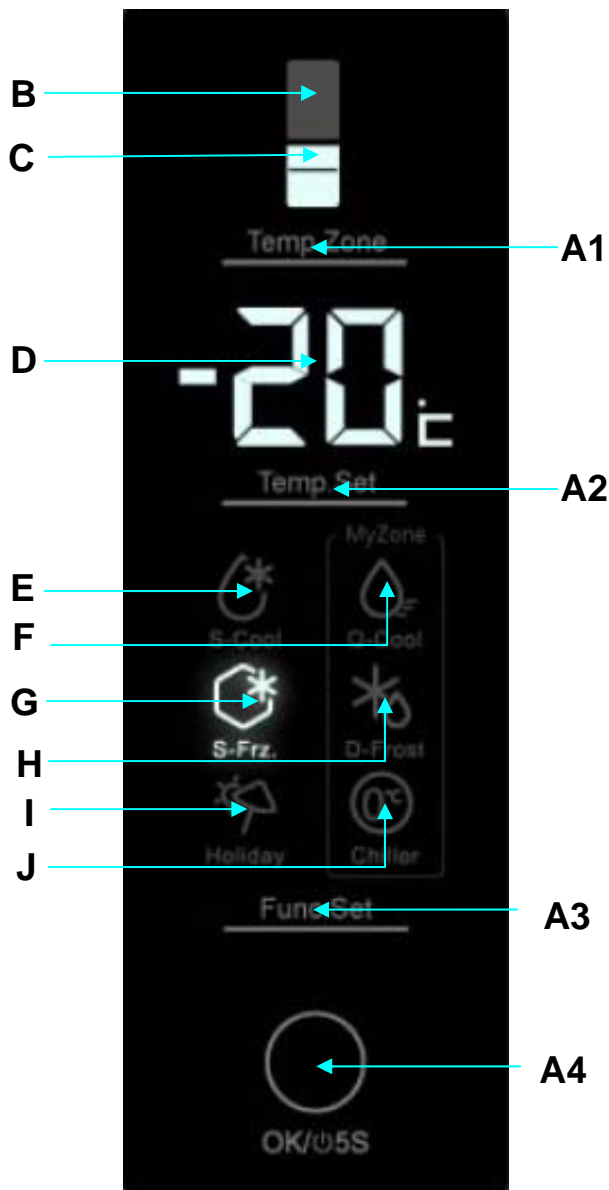

Impostazione della temperatura del frigorifero

Premere ripetutamente il tasto A1 fin quando l'indicatore B non si illumina; quindi premere A2 per impostare la temperatura del frigorifero. Gli indicatori B e D corrispondenti iniziano a lampeggiare contemporaneamente. La temperatura aumenta di 1 °C ad ogni singola pressione. L'impostazione passa attraverso la sequenza di valori "2"- "3"- "4"- "5"- "6"- "7"- "8"- "2". La temperatura del frigorifero va da un valore minimo di 2 °C a un massimo di 8 °C. Smettere di premere il tasto A2 per confermare la temperatura impostata.

Impostare la temperatura del congelatore

Premere ripetutamente A1 fin quando gli indicatori C non si illuminano; premere A2 per impostare la temperatura del congelatore. Gli indicatori C e D corrispondenti iniziano a lampeggiare contemporaneamente. La temperatura si riduce di 1 °C ad ogni singola pressione. L'impostazione passa attraverso la sequenza di valori "-16"- "-17"- "-18"- "-19"- "-20"- "-21"- "-22"- "-23"- "-24"- "-16". La temperatura del congelatore va da un valore minimo di -24 °C a un massimo di -16 °C. Smettere di premere il tasto A2 per confermare la temperatura impostata.

Raffreddamento Rapido

Premere ripetutamente il tasto A3 fin quando gli indicatori E non iniziano a lampeggiare; premere il tasto A4 per confermare l'attivazione della funzione Raffreddamento rapido. Questa funzione può essere disattivata ripetendo manualmente la procedura di attivazione. Questa funzione sarà disattivata automaticamente quando la temperatura scenderà al di sotto del livello minimo. In questa modalità, la funzione Raffreddamento rapido sarà disattivata dall'impostazione della temperatura del frigorifero.

Congelamento Rapido

Premere ripetutamente il tasto A3 fin quando gli indicatori G non iniziano a lampeggiare; premere il tasto A4 per confermare l'attivazione della funzione Congelamento rapido. Questa funzione può essere disattivata ripetendo manualmente la procedura di attivazione. Questa funzione viene disattivata automaticamente dopo 56 ore. Qualora fosse necessario congelare grosse quantità di cibo, si consiglia di premere il tasto "super freezing" circa 24 ore prima. In questa modalità, la funzione Congelamento rapido sarà disattivata dall'impostazione della temperatura del congelatore.

Funzione Vacanze

Premere ripetutamente il tasto A3 fino quando l'indicatore I non inizia a lampeggiare; premere il tasto A4 per confermare l'attivazione della funzione Vacanze. Questa funzione può essere disattivata ripetendo manualmente la procedura di attivazione. Nella modalità Vacanze, lo scomparto frigorifero funziona automaticamente a una temperatura di 17 °C. In questa modalità, la funzione Raffreddamento rapido sarà disattivata tramite le impostazioni della temperatura del frigorifero.

Funzione Q-cool per lo scomparto My Zone

Premere ripetutamente il tasto A3 fin quando gli indicatori F non iniziano a lampeggiare; premere il tasto A4 per confermare l'attivazione della funzione Q-cool per lo scomparto My Zone. Questa funzione può essere disattivata automaticamente scegliendo le altre funzioni dello scomparto My Zone.

Funzione D-Frost per lo scomparto My Zone

Premere ripetutamente il tasto A3 fin quando gli indicatori H non iniziano a lampeggiare; premere il tasto A4 per confermare l'attivazione della funzione D-Frost per lo scomparto My Zone. Questa funzione può essere disattivata automaticamente scegliendo le altre funzioni dello scomparto My Zone.

Funzione Chiller per lo scomparto My Zone

Premere ripetutamente il tasto A3 fin quando gli indicatori J non iniziano a lampeggiare; premere il tasto A4 per confermare l'attivazione della funzione chiller per lo scomparto My Zone. Questa funzione può essere disattivata automaticamente scegliendo le altre funzioni dello scomparto My Zone.

Nota: E' possibile abbassare la temperatura con la funzione Q-Cool oppure aumentarla con la funzione D-Frost. Delle tre funzioni dello scomparto My Zone, una deve essere attiva.

Controllo del display

Il display si spegne automaticamente dopo 30 secondi dal termine di un'operazione. Si illumina aprendo la porta oppure alla pressione di un tasto (l'allarme non accende il display).

Allarme apertura porta

Quando la porta del frigorifero è aperta, la luce interna si accende e il pannello di controllo si illumina. Dopo 3 minuti si attiverà l'allarme sonoro porta aperta. L'allarme potrà essere disattivato chiudendo la porta oppure dal pannello di controllo. Se la porta del frigorifero rimane aperta per più di 7 minuti, la luce interna e l'illuminazione del pannello di controllo si spegneranno automaticamente.

Accendere / spegnere il frigorifero

Se si preme il tasto A4 per 5 secondi quando il frigorifero è in funzione, l'intero apparecchio si spegne. Il cicalino inizia a suonare dopo aver premuto il tasto A3 per 5 secondi. L'intero sistema smette di funzionare dopo il segnale acustico.

Quando il frigorifero è spento, se si preme il tasto A4 per 5 secondi, l'indicatore relativo si illumina e l'apparecchio inizia a funzionare.

Nota: Il frigorifero deve essere svuotato prima di utilizzare questa funzione; questa operazione non equivale allo spegnimento dell'apparecchio.

Funzionamento dello scomparto frigorifero

Nello scomparto frigorifero inserire gli alimenti che devono essere conservati per un breve periodo di tempo o per il consumo giornaliero.

Sebbene la temperatura media nella maggior parte delle zone dello scomparto frigorifero possa essere regolata tra 0°C e 10 °C, non si consiglia di conservare gli alimenti per un lungo periodo di tempo. Lo scomparto frigorifero deve essere utilizzato solo per la conservazione a breve termine.



Regolare l'altezza dei ripiani

I ripiani possono essere sistemati per adattarsi alla dimensione o all'altezza degli alimenti. Per regolare l'altezza di un ripiano, estrarlo in questo modo: sollevare verso l'alto il bordo anteriore e tirarlo verso l'esterno.

Per installare il ripiano, posizionare entrambe le alette sui binari di supporto e spingere all'indietro.

Cassetto frutta e verdura

Il frigorifero ha un cassetto per la verdura. È possibile regolare il livello interno di umidità in base alle caratteristiche degli alimenti.

Ruotando il pulsante di controllo dell'umidità a destra, viene garantito un livello di umidità più elevato adatto per cetrioli, uva, kiwi, cachi, ecc.

Ruotando il pulsante di controllo dell'umidità a sinistra, viene garantito un livello di umidità più basso, adatto per fragole, arance, fagioli, aglio, angurie, prugne, pomodori, ecc.

Scomparto My Zone

Funzione Q-Cool: Con questa funzione, lo scomparto My Zone può raffreddare rapidamente da 1 a 5 bibite in lattina in 60 minuti. Questa funzione può essere disattivata automaticamente scegliendo le altre funzioni dello scomparto My Zone. Si prega di accertarvi di togliere le bottiglie per bevande prima che la funzione R-Raffreddamento sia resa invalida, altrimenti le bottiglie rischierebbero di essere rotte dal congelamento.

Funzione D-Frost: Con questa funzione, lo scomparto My Zone può scongelare gli alimenti congelati. Dopo lo scongelamento non ci sarà liquido sulla superficie degli alimenti. Gli alimenti saranno parzialmente congelati, così da poter essere tagliati e cucinati. Questa funzione può essere disattivata automaticamente scegliendo le altre funzioni dello scomparto My Zone.

I tempi di scongelamento previsti sono i seguenti:

Tempo di scongelamento	Peso
7 ore	500g
8 ore	1.000g
10 ore	1.500g

I tempi di scongelamento riportati sono solo per riferimento; in base alle dimensioni e allo spessore della carne e del pesce possono essere necessari tempi diversi.

Funzione Chiller: Con questa funzione, lo scomparto My Zone opera a una temperatura di circa 0 °C; può variare leggermente in base alla temperatura ambiente o allo stile di utilizzo del frigorifero. È adatta per conservare pesce fresco, carne e alimenti cucinati per 1-2 giorni.

Smontare la protezione per le bottiglie

Per estrarre la protezione per le bottiglie, sollevarla diritta verso l'alto, tenere entrambi i lati e tirarla verso l'esterno. Dopo averla pulita, inserirla seguendo il procedimento inverso.

Utilizzo del ripiano pieghevole

La Fig. 1 mostra il ripiano pieghevole in modalità aperta, tramite cui è possibile inserire i contenitori più bassi.

La Fig. 2 mostra invece il ripiano pieghevole in modalità ripiegata per il posizionamento di contenitori più alti.

Per piegare il ripiano e passare dalla modalità 1 alla modalità 2, basta semplicemente spingere la struttura A verso l'alto e la struttura B verso l'interno nella direzione delle frecce, come mostrato in figura.

Per aprire il ripiano e passare dalla modalità 2 alla modalità 1, spingere la struttura A verso l'alto e tirare la struttura B verso l'interno nella direzione delle frecce, come mostrato in figura.

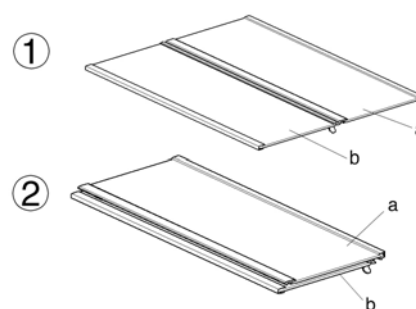

Utilizzo del portabottiglie

La Fig. 1 mostra il portabottiglie in modalità piegata. In questa modalità, è possibile recuperare un ampio spazio.

La Fig. 2 mostra il portabottiglie in modalità aperta. In questa modalità è possibile posizionare diverse bottiglie.

Per aprire passando dalla modalità 1 alla modalità 2, tirare semplicemente verso il basso. Per chiudere passando dalla modalità 2 alla modalità 1, spingere semplicemente verso l'alto.

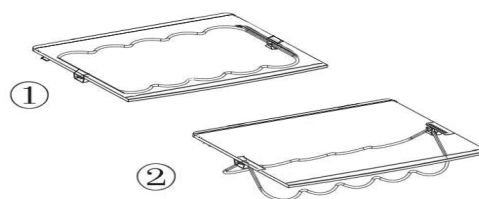

⚠ Accertarsi che le due estremità del ripiano siano allo stesso livello. In caso contrario potrebbe esserci il rischio di caduta del ripiano o degli alimenti

Periodo di conservazione consigliato per i diversi alimenti

Dal momento che l'aria fredda circola all'interno del frigorifero, c'è una differenza di temperatura tra i diversi scomparti del frigorifero. Alimenti diversi devono essere posizionati in zone differenti a seconda delle loro caratteristiche.

1. Uova, burro, formaggio, ecc.
2. Burro, cosmetici, ecc.
3. Bibite, alimenti in scatola, ecc.
4. Bibite, alimenti in scatola, dolci, ecc.
5. Vino, champagne, ecc.
6. Latte, formaggio, ecc.
7. Frutta, verdura, insalata, ecc.
8. Alimenti cucinati, pesce fresco e carne, ecc.

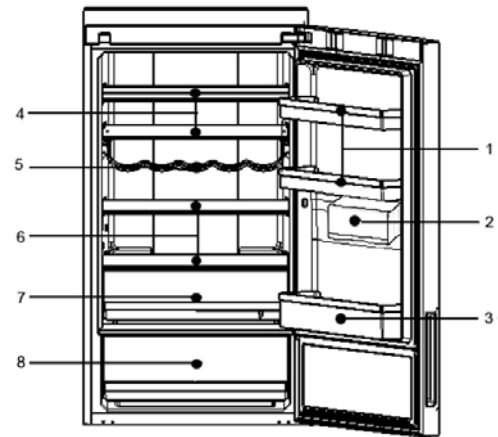

9. Piccole quantità di alimenti congelati o confezionati
10. Alimenti congelati, gelati, ecc.
11. Piccole quantità di alimenti congelati o confezionati
12. Alimenti congelati, gelati, ecc.

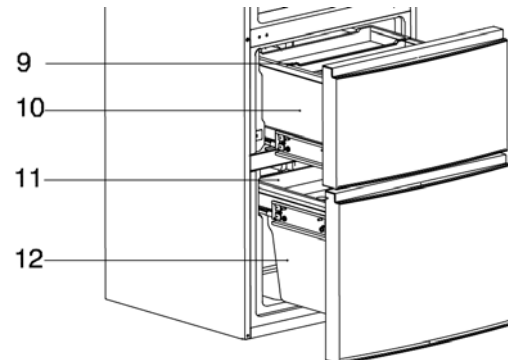
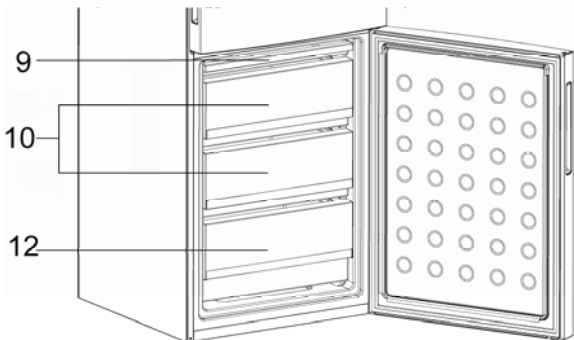

13. Si possono conservare alimenti o confezioni surgelati di grandi dimensioni se si estraggono i cassetti e i vassoi interni, fatta eccezione per il cassetto 12 nel comparto freezer.

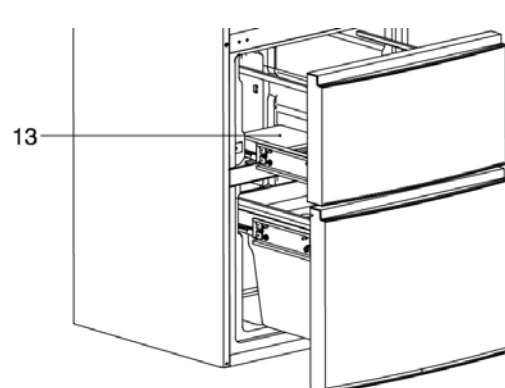
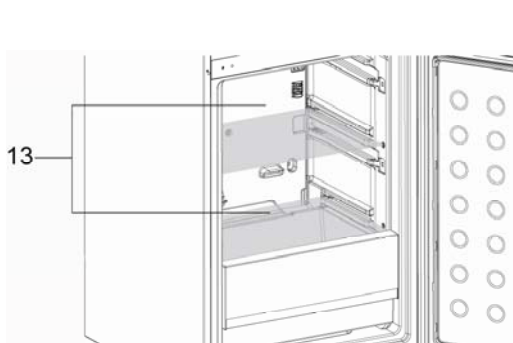

Informazioni sulla lampadina nello scomparto frigorifero e sostituzione

Parametri della lampadina: 12V max 5W (3 porte), 12V max 2W (2 porte) (la potenza dipende dal modello). La lampadina utilizza i LED come sorgente luminosa ed è caratterizzata da un basso consumo energetico e una lunga durata operativa. In caso di funzionamento anomalo, contattare il personale del servizio di assistenza.

Il bollino "OK"

L'indicatore di temperatura OK consente di determinare temperature al di sotto dei +4°C.

Ridurre gradualmente la temperatura se l'indicatore non riporta "OK".

Nota: quando l'apparecchiatura viene accesa, potrebbe impiegare anche 12 ore per raggiungere la temperatura.



Impostazioni
corrette



Temperatura troppo
alta, ridurre la
temperatura

Aumentare lo spazio per la conservazione

Per un uso efficiente dell'energia, ad eccezione del contenitore o cassetto più in basso nel congelatore o nel frigorifero. E' possibile estrarre completamente gli altri contenitori per conservare grandi quantità di alimenti.

 Non bloccare le ventole di areazione all'interno del congelatore e mantenere quindi una distanza di 15 mm. Non collocare alimenti sul sensore del freezer e mantenere 15 mm di distanza.

Sbrinamento e pulizia

Sbrinare il congelatore

Il congelatore si sbrina automaticamente. Non è necessaria nessuna operazione manuale.

Pulizia





Il frigorifero dovrebbe essere pulito regolarmente per prevenire odori da alimenti conservati male.

Per questioni di sicurezza, scollegare il cavo di alimentazione prima di pulire il frigorifero.

Pulire il frigorifero con un panno morbido oppure con una spugna bagnata con acqua tiepida (è possibile aggiungere un detergente delicato)

Asciugare le gocce d'acqua sulla superficie del frigorifero con un panno morbido e asciutto

Mantenere sempre pulita la guarnizione della porta.

-  Il frigorifero è molto pesante. Quando lo si sposta per pulirlo o per ripararlo, prestare attenzione a non danneggiare il pavimento. Tenere il frigorifero diritto durante gli spostamenti. Non spostare il frigorifero facendolo oscillare per evitare di danneggiare il pavimento.
-  Non spruzzare o irrorare il frigorifero con acqua per evitare impatti sulle sue capacità di isolamento elettrico.
-  Non pulire con spazzole dure, spazzole metalliche, detersivo in polvere, benzina, acetato di amile, acetone e altre soluzioni organiche simili, oppure con soluzioni acide o alcaline. Pulire con detersivi specifici per frigoriferi, così da evitare danni, oppure con acqua tiepida e un detergente delicato.
-  Non toccare le parti metalliche fredde con le mani umide, per evitare che la pelle possa attaccarsi ad esse.
-  Non pulire i ripiani freddi in vetro con acqua calda. In caso contrario, il vetro potrebbe spaccarsi a causa della brusca variazione di temperatura e provocare lesioni personali o danni economici.

Cosa fare in caso di interruzione di corrente elettrica

Anche in estate gli alimenti possono essere conservati nel frigorifero per alcune ore in seguito a un'interruzione della corrente elettrica. In caso di interruzione di corrente, chiamare la propria società elettrica per chiedere informazioni sulla durata del guasto.

Non mettere altri alimenti nel frigorifero durante un'interruzione di corrente e cercare di aprire la porta quanto meno possibile.

Se l'interruzione di corrente è programmata in anticipo e la durata è superiore alle 24 ore, preparare del ghiaccio e metterlo in un contenitore nella parte superiore dello scomparto frigorifero.

⚠ Dal momento che la temperatura nel frigorifero si alza in seguito a interruzioni di corrente o altri guasti, il periodo di conservazione e la commestibilità degli alimenti si ridurrà.

Interruzione nell'utilizzo del frigorifero

Se il frigorifero non sarà utilizzato per un lungo periodo di tempo, scollegare il cavo di alimentazione, scollegare la sorgente d'acqua e pulirlo seguendo il metodo descritto in precedenza.

Lasciare la porta del frigorifero aperta per prevenire la formazione di cattivi odori provocati da residui di cibo nello scomparto.

⚠ Per garantire la vita operativa del frigorifero, si consiglia di non spegnerlo se non in caso di necessità.

Prima di partire per un viaggio o per le vacanze

Se si parte per una lunga vacanza, scollegare l'alimentazione e la sorgente d'acqua. Togliere tutti gli alimenti; aspettare che il ghiaccio si sciogla. Quindi, pulire e asciugare l'interno e lasciare la porta aperta per prevenire la formazione di cattivi odori provocati da residui di cibo nello scomparto. Se si prevede che la temperatura ambiente scenda sotto 0°C, chiedere a un tecnico qualificato di drenare l'acqua presente nel sistema di fornitura. In caso contrario, si potrebbero avere dei danni economici a causa del traboccamento dell'acqua se i tubi o le giunture dovessero rompersi.

Spostare il frigorifero

Scollegare il frigorifero.

Estrarre tutti gli alimenti.

Bloccare i ripiani e il cassetto della verdura nello scomparto del frigorifero e tutte le parti mobili nel congelatore con nastro adesivo. Chiudere la porta e fissarla con nastro adesivo.

Non inclinare il frigorifero più di 45 gradi (angolo rispetto alla verticale) per evitare di danneggiare il sistema refrigerante.

Non spostare il frigorifero utilizzando le maniglie per evitare danni o lesioni personali.

⚠ Non posizionare mai il frigorifero in orizzontale.

Prima di contattare il servizio di assistenza, consultare la seguente tabella per la risoluzione dei problemi. In questo modo diventa possibile risparmiare soldi e tempo. La tabella contiene i problemi più comuni, ad eccezione di quelli provocati da difetti di produzione o nei materiali utilizzati per il frigorifero.

<i>Problema</i>	<i>Causa</i>	<i>Soluzione</i>
Funzionamento del frigorifero		
Il compressore non funziona.	<ul style="list-style-type: none"> ✗ Il frigorifero sta eseguendo il ciclo di sbrinatoria. ✗ Il frigorifero non è collegato alla presa di alimentazione. ✗ Il frigorifero è spento. 	<ul style="list-style-type: none"> ✓ È un comportamento normale per i frigoriferi con sbrinatoria automatico. ✓ Verificare che la spina sia inserita saldamente nella presa di alimentazione. ✓ Premere il pulsante di alimentazione per 3 o più secondi per riavviare il frigorifero o ruotare la manopola da OFF alla posizione per la selezione della temperatura.
Il frigorifero entra frequentemente in funzione oppure entra in funzione per un periodo troppo lungo.	<ul style="list-style-type: none"> ✗ La temperatura interna o quella esterna è troppo alta. ✗ Il frigorifero è stato spento per un certo periodo di tempo. ✗ Il produttore automatico di ghiaccio è in funzione. ✗ La porta è stata aperta troppo frequentemente o per un lungo periodo di tempo. ✗ La porta dello scomparto frigorifero/congelatore non è chiusa correttamente. ✗ La temperatura impostata per il compartimento congelatore è troppo bassa. ✗ La guarnizione della porta dello scomparto frigorifero/congelatore è sporca, usurata, rotta o non corretta. ✗ Il condensatore è sporco. 	<ul style="list-style-type: none"> ✓ In questo caso, è normale che il frigorifero entri in funzione più a lungo. ✓ Di solito, servono dalle 8 alle 12 ore perché il frigorifero raffreddi in maniera corretta. ✓ Per effetto del processo di produzione del ghiaccio il frigorifero funzionerà più a lungo. ✓ Entra aria calda nel frigorifero provocando il frequente riavvio. Non aprire la porta troppo frequentemente. ✓ Accertarsi che il frigorifero sia posizionato su una superficie a livello e che non ci siano alimenti o contenitori che urtino contro la porta. Vedere "Apertura/chiusura della porta/cassetto" nella sezione "Problemi". ✓ Regolare una temperatura più alta fino a ottenere quella più adatta. Sono necessarie circa 24 ore perché la temperatura del frigorifero diventi stabile. ✓ Pulire o sostituire la guarnizione della porta. La mancata aderenza della guarnizione può provocare un tempo di funzionamento del frigorifero più lungo al fine di mantenere la temperatura desiderata. ✓ Pulire il condensatore.

Temperatura troppo alta		
Temperatura troppo alta nello scomparto frigorifero/congelatore.	<ul style="list-style-type: none"> ✘ La porta è stata aperta troppo frequentemente o per un lungo periodo di tempo. ✘ La temperatura impostata è troppo alta. ✘ La porta non è chiusa correttamente. ✘ Il condensatore è sporco. 	<ul style="list-style-type: none"> ✓ Se la porta è aperta, l'aria calda entra nel frigorifero. Provare ad aprire la porta quanto meno frequentemente possibile. ✓ Ripristinare la temperatura. ✓ Vedere "Apertura/chiusura della porta/cassetto" nella sezione "Problemi". ✓ Pulire il condensatore.
La temperatura dello scomparto congelatore è troppo alta mentre quella dello scomparto frigorifero è OK.	<ul style="list-style-type: none"> ✘ La temperatura impostata per il congelatore è troppo alta. 	<ul style="list-style-type: none"> ✓ Impostare una temperatura più bassa per il congelatore. Sono necessarie 24 ore perché la temperatura del congelatore diventi stabile.
Acqua / umidità / ghiaccio sulla superficie esterna del frigorifero		
Si accumula condensa sulla superficie esterna del frigorifero oppure tra le due porte.	<ul style="list-style-type: none"> ✘ Clima umido. ✘ La porta del frigorifero non è chiusa correttamente. Questa situazione provoca la condensazione dell'aria fredda nel frigorifero e dell'aria calda all'esterno. 	<ul style="list-style-type: none"> ✓ Si tratta di una situazione normale con un clima umido. Si avrà una riduzione della condensa al diminuire dell'umidità. ✓ Vedere "Apertura/chiusura della porta/del cassetto" nella sezione "Problemi".
Presenza di cattivi odori nel frigorifero		
L'interno del frigorifero è sporco.	<ul style="list-style-type: none"> ✘ È necessario pulire l'interno del frigorifero. ✘ Nel frigorifero sono conservati alimenti con odore intenso. 	<ul style="list-style-type: none"> ✓ Pulire l'interno del frigorifero. ✓ Impacchettare con cura gli alimenti.
Se si sente...		
Segnali acustici	<ul style="list-style-type: none"> ✘ La porta dello scomparto frigorifero è aperta. ✘ La temperatura nel congelatore è troppo alta. 	<ul style="list-style-type: none"> ✓ Chiudere la porta oppure annullare manualmente l'allarme. ✓ L'allarme è normale se si attiva per effetto di una temperatura relativamente alta. È possibile annullare manualmente l'allarme.
Emissione di suoni anomali.	<ul style="list-style-type: none"> ✘ Il frigorifero non è a livello. ✘ Il frigorifero tocca qualche oggetto posizionato intorno. 	<ul style="list-style-type: none"> ✓ Regolare i piedini per mettere il frigorifero a livello. ✓ Eliminare gli oggetti intorno al frigorifero.
Un leggero suono simile a un flusso d'acqua.	<ul style="list-style-type: none"> ✘ Si tratta del rumore prodotto dal sistema di refrigerazione. 	<ul style="list-style-type: none"> ✓ È una situazione normale.
Temperatura del cabinet	<ul style="list-style-type: none"> ✘ Il sistema anti-condensa è in funzione. 	<ul style="list-style-type: none"> ✓ Impedisce la formazione di condensa ed è normale.

Se dopo aver controllato la sezione relativa alla risoluzione dei problemi, la situazione non è ancora risolta, controllare il certificato di garanzia allegato al prodotto.

Targhetta di identificazione contenente il numero di serie

Se l'apparecchiatura è difettosa o non funziona, consultare il capitolo "Risoluzione dei problemi" nella parte finale di questo manuale. Se il problema non è ancora risolto, chiamare il Centro assistenza, specificando i dati riportati sulla targhetta di identificazione contenente il numero di serie: è posizionata all'interno dello scomparto frigorifero.

 La piastrina con il numero identificativo e il numero seriale fornisce informazioni importanti relativamente all'elettrodomestico e non deve essere manomessa o rimossa.

Informazioni utili

Haier Italia

- ✓ Haier Europe Trading Srl - Branch Italy;
via De Cristoforis 12 – 21100 Varese.

Scheda prodotto (EU 1060/2010)

Modello	C2FE636*	C2FE736*	C2FE836*	A2FE635*	A2FE735*
Marchio	Haier				
Categoria	Frigorifero-freezer				
Classe di efficienza energetica	A+	A++	A+++	A+	A++
Consumo di energia (kWh/anno) ¹⁾	353	276	185	348	274
Volume utile comparto frigorifero (L)	248	248	248	248	248
Volume utile comparto congelatore (L)	104	104	104	99	99
La temperatura di progetto per gli "scomparti di altro tipo" >14°C	No				
Antibrina	Yes				
Autonomia di conservazione senza energia elettrica (h)	13	13	16	13	13
Capacità di congelamento (kg/24h)	12	12	10	12	12
Classe climatica	SN.N.ST.T				
Rumore (dB(A))	42	40	40	40	40
Incasso/libero posizionamento	libero posizionamento				
¹⁾ Basato sui risultati di prove standard per 24 ore. Il consumo effettivo dipende dalla modalità di utilizzo dell'apparecchio e dal luogo in cui è installato.					

Gracias por la compra de este producto Haier

Por favor, lea atentamente las instrucciones antes de utilizar este aparato. Este manual contiene información importante que le ayudará a sacar el máximo partido del aparato y garantizará una correcta instalación, adecuado uso y mantenimiento.

Por favor, guarde este manual en un lugar conveniente para su futura referencia.

Cuando venda este aparato, lo regale o se traslade de casa, entregue este manual de instrucciones junto con el aparato y asegúrese de que el nuevo propietario pueda familiarizarse con este electrodoméstico y las advertencias de seguridad que contienen este manual.

Accesorios

Compruebe los accesorios y la literatura con esa lista:

1x Manual del usuario

1x Protector de la bisagra de la puerta

1x Tarjeta de garantía

1x Etiqueta energética

A2FE635CFJ
 A2FE635CSJ
 A2FE635CWJ
 A2FE635CXJ
 A2FE735CFJ
 A2FE735CWJ
 C2FE636CFJ
 C2FE636CSJ
 C2FE636CWJ
 C2FE636CXJ
 C2FE736CFJ
 C2FE736CSJ
 C2FE736CWJ
 C2FE836CFJ
 C2FE836CXJ

Haier	
GB	Refrigerator User's Manual
D	Kühlschrank Bedienungsanleitung
F	Refrigerateur Mode d'emploi
I	Frigorifero Manuale d'uso
E	Refrigerador Manual de Instrucciones
P	Refrigerator Guia de Operação de
NL	Koelkast Handleiding
PL	Lodówka Instrukcja obsługi
RO	Refrigerator Manual introductiv
CZ	Chladnička Úvod a návod
HU	Hűtőszekénnyel Használati útmutató

Precauciones.....	3
Antes del uso	8
Funciones	12
Mantenimiento	19
Resolución de Problemas.....	21
Servicio Post-Venta	23

Leyenda



Sí



No



Atención



Precaución

Residuos

La presencia de este símbolo en el producto, en los accesorios o en los materiales con esta información indica que se debe disponer el producto o sus accesorios electrónicos (por ejemplo el cargador, los auriculares, el cable USB) junto con otros residuos domésticos al final de su vida útil.



Para evitar posibles daños al medio ambiente o a la salud humana por causa de la eliminación incontrolada de residuos, separe este producto de otros materiales de residuo y recíclelos. Se promoverá la reutilización sostenible de los recursos materiales.

Los usuarios particulares pueden ponerse en contacto con el establecimiento donde compraron el producto o con las autoridades locales pertinentes para realizar un reciclaje ecológico y seguro.

Los usuarios comerciales pueden ponerse en contacto con su proveedor y consultar las condiciones de la compra. Debe desechar este producto y sus accesorios con los residuos electrónicos.

Antes de utilizar este aparato por primera vez

Uso previsto: Este aparato ha sido diseñado exclusivamente para su uso doméstico interior seco.

El fabricante no tomará la responsabilidad por las lesiones ocasionadas por cualquier uso inadecuado.

Cosas que hacer...

- ✓ Asegúrese de que el enchufe no está atrapado debajo del refrigerador.
- ✓ Tenga cuidado de no pisar el cable de alimentación o dañarlo al mover el refrigerador lejos de la pared.
- ✓ Tenga cuidado de que el enchufe no esté dañado. En el caso contrario, si es posible, por favor desconecte la fuente de alimentación cuidadosamente, a continuación consulte con el servicio técnico autorizado para que lo reemplace.
- ✓ Asegúrese de que no hay una fuga de gas ciudad o butano u otro gas inflamable cerca del refrigerador. En este caso cierre la válvula de escape; abra las puertas y las ventanas, pero no conecte o desconecte los cables de alimentación del refrigerador ni de cualquier otro aparato.
- ✓ Desconecte el refrigerador para la limpieza, el mantenimiento o la sustitución de la lámpara.
- ✓ Abra las puertas con el tirador integrado. Tenga cuidado si la distancia entre las puertas y la pared es muy estrecha ya que podría lastimarse los dedos.
- ✓ Tras desconectar el refrigerador debe esperar por lo menos 5 minutos antes de reiniciarlo. Los arranques frecuentes pueden causar los daños en el compresor.
- ✓ Mantenga las aberturas de ventilación libre de obstrucciones.
- ✓ Para desenchufar el refrigerador, sujete el enchufe, no el cable.
- ✓ Cuando se deshaga el refrigerador, retire las puertas, los estantes del refrigerador y pongalos en un lugar apropiado para evitar los accidentes de los niños.
- ✓ Debe colocar el refrigerador donde no lejos de una fuente de agua bebida con una buena ventilación. Debe garantizar un espacio de al menos 20 cm por encima y 10 cm en todo el refrigerador.
- ✓ Debe colocar este aparato de forma que el enchufe sea accesible.

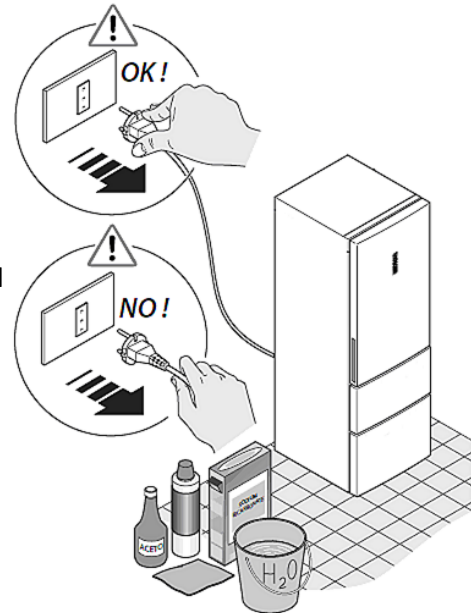

Cosas que no debe hacer...

- ✗ Debe operar este refrigerador en 220-240 VCA/50 Hz. No conecte el refrigerador a un voltaje incorrecto. La fluctuación puede causar que el refrigerador no se encienda o puede provocar daños en el control de la temperatura. También puede producirse un ruido anormal cuando el compresor está en funcionamiento. En este caso debe instalar un regulador automático.

- ✘ Se debe disponer de un enchufe con toma de tierra para el refrigerador. El cable de alimentación del refrigerador está equipado con cable de 3 vías (tierra). Nunca corte o desmonte la tercera vía (tierra). Después de la instalación del refrigerador, el enchufe debe ser accesible.
- ✘ Nunca almacene productos inflamables, explosivos o materiales corrosivos en el refrigerador.
- ✘ No guarde medicinas, bacterias o agentes químicos en el refrigerador. Este refrigerador es un electrodoméstico. No se recomienda su uso para materiales que requieren ser almacenados a una temperatura muy exacta.
- ✘ Para evitar riesgo del incendio, no almacene o utilice gasolina u otros materiales inflamables.
- ✘ No ponga artículos inestables (objetos pesados, contenedores llenos de líquido) en la parte superior del refrigerador para evitar daños personales causados por caídas o descargas eléctricas causadas por el contacto con el agua.
- ✘ No se apoye de los estantes de las puertas o en el botellero. De lo contrario podría desequilibrar el botellero o los estantes. No se apoye en el cajón del compartimiento del congelador de almacenamiento, los estantes o las cubetas cuando los llene o cuando saque alimentos y bebidas.
- ✘ Cuando está en funcionamiento, no toque la superficie interior del compartimiento de almacenamiento en el congelador, sobre todo con las manos húmedas ya que las manos se le pueden congelar y pegar a la superficie.
- ✘ Debe asegurarse el aislamiento eléctrico del refrigerador. No limpie el refrigerador con agua, ni coloque el refrigerador en un lugar húmedo o un lugar donde pudiera ser salpicado con agua.
- ✘ No se autoriza en ningún caso el desmontaje o alteración del refrigerador. Cualquier movimiento brusco o rudo del refrigerador puede dañar los tubos de refrigeración. Esto podría causar daños a otros objetos o lesiones a las personas. La reparación del refrigerador sólo la puede realizar el servicio técnico oficial de la marca.
- ✘ Nunca almacene bebidas embotelladas, en especial las que contienen gas (cerveza, cava, etc) en el congelador, ya que pueden estallar durante la congelación.
- ✘ Coloque el refrigerador alejado de la luz solar directa o en un lugar donde no quede expuesto al calor de las estufas, calentadores u otros aparatos.
- ✘ No dañe el circuito de refrigeración.

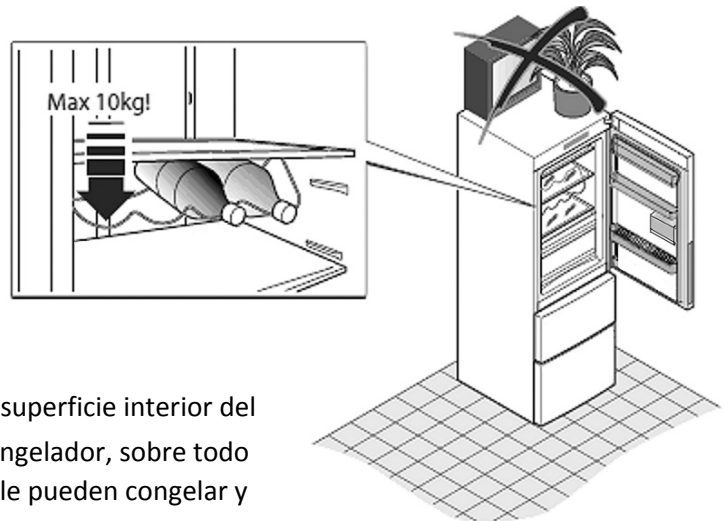















- ✘ No deje que las puertas del refrigerador permanezcan abiertas sin la presencia de un adulto, y no deje que los niños entren en el refrigerador.
- ✘ No permita que los bebés o los niños se suban en el cajón del congelador.
- ✘ No utilice aparatos eléctricos dentro del refrigerador.
- ✘ No utilice un secador de pelo para secar el interior del refrigerador. No coloque velas encendidas en el interior del refrigerador para eliminar los olores.
- ✘ No rocíe materiales volátiles, como insecticidas, sobre la superficie del aparato.
- ✘ Sólo pueda abrir o cerrar las puertas del refrigerador cuando no hay los niños dentro del rango de movimiento de la puerta.
- ✘ No se puede utilizar este aparato por las personas (incluidos niños) con capacidades físicas, sensoriales o mentales, o la falta de experiencia y conocimiento, a menos que sean supervisados o instruidos acerca del uso del aparato por la persona responsable de su seguridad.
- ✘ No guarde demasiados alimentos en el compartimiento de almacenamiento en el congelador para evitar una duración de funcionamiento del compresor demasiado largo o la caída de los alimentos. Se recomienda no sobrepasar la línea de carga de los cajones. El peso total de los alimentos no debe exceder los 30 kg. Para evitar que la comida se caiga al suelo, no abra la puerta del refrigerador con demasiada fuerza o en un ángulo.
- ✘ No utilice los dispositivos mecánicos u otros medios para acelerar la descongelación. Eso no sea recomendable por el fabricante.
- ✘ En caso de cualquier problema de la luz de iluminación de la nevera, favor de contactarse con la post-venta para resolverlo, el usuario no debe reemplazarla por sí mismo.











Consejos de almacenamiento frigorífico

- ⚠ Antes de almacenarlos en el refrigerador, debe dejar enfriar los alimentos calientes a temperatura ambiente.
- ⚠ Antes de colocar las cosas en el refrigerador, lave o limpie los alimentos y seque las gotas de agua.
- ⚠ Le recomendamos que guarde los alimentos en recipientes cerrados herméticamente. Esto evitará que se evapore la humedad de los alimentos y evitará que se estropeen.



-  Clasifique los alimentos para su almacenamiento. Le recomendamos que ordene los alimentos según su categoría. Coloque los alimentos de consumidos diario en la parte frontal de los estantes. Esto evitará que la puerta permanezca abierta en exceso, y además será más fácil de localizar alimentos con fecha de caducidad próxima.
-  No almacene demasiados alimentos. Deje espacio entre los alimentos almacenados. Esto permite que el aire frío fluya sin problemas y se obtengan mejores resultados de almacenamiento.
-  No coloque los alimentos demasiado cerca de la pared interior. No guarde alimentos de alto grado de humedad tocando a la pared interior. De lo contrario, se puede congelar y pegar a la pared. Coloque los alimentos un poco lejos de la pared interna.
-  Evite que los alimentos (sobre todo los alimentos con aceite) toquen el revestimiento interior directamente, ya que algunos aceites pueden dañar el revestimiento interior. Le recomendamos que limpie las manchas de aceite cada vez que se encuentran.
-  Para almacenar rábanos y otras verduras similares, antes de su almacenamiento, corte las hojas para evitar que los nutrientes sean absorbidos por las hojas.
-  Descongele los alimentos congelados en el compartimiento de almacenamiento frigorífico. De esta manera usted está utilizando los alimentos congelados para bajar la temperatura en el compartimiento refrigerador y así ahorrar energía.
-  Se puede almacenar algunas verduras, por ejemplo, la cebolla, el ajo, el jengibre, las castañas, y otros alimentos rizomáticos por largos períodos a temperatura normal. No es necesario guardarlos en el refrigerador.
-  El almacenamiento del calabacín, del melón, la papaya, el plátano y la piña en el refrigerador acelerar su maduración. Por lo tanto, estos alimentos no son adecuados para almacenarlos en el compartimiento frigorífico. Sin embargo, puede utilizar el almacenamiento de frutos verdes en el refrigerador para promover su maduración.
-  No debe almacenar la comida caliente en el refrigerador hasta que se haya enfriado totalmente a la temperatura ambiente.
-  Si almacena los alimentos cortados en porciones pequeñas se congelarán más rápido y será más fácil descongelarlos y cocinarlos. El peso recomendado para cada porción es menos de 2.5 kg.
-  Es mucho mejor envolver los alimentos antes de meterlos en el congelador. El embalaje exterior debe estar seco para evitar que las bolsas se peguen. Los materiales de embalaje deben ser libres de olores, herméticos, y no tóxicos.
-  Con el fin de evitar la caducidad de los alimentos almacenados, tenga en cuenta la fecha de congelación, el límite de tiempo que pueden permanecer congelados y la cantidad de alimento en el embalaje según los períodos de almacenamiento de los diferentes alimentos.
-  Coja del congelador solamente la cantidad necesaria de alimentos. No se puede volver a congelar un alimento descongelado, excepto que se haya cocinado posteriormente a su descongelación. De lo contrario no será comestible.
-  No conserve alimentos frescos en cantidad excesiva en el congelador. Por favor consulte la capacidad de enfriamiento del refrigerador.

Consejos para ahorrar energía

-  Instale este aparato en un lugar fresco y seco con la ventilación adecuada.
-  No bloquee las aberturas o las rejillas de ventilación del aparato.
-  Antes de poner los alimentos en el aparato debe dejarlos enfriar a temperatura ambiente.
-  Coloque los alimentos congelados en el refrigerador para descongelarlos. A continuación, de esta manera utiliza las bajas temperaturas de los productos congelados para enfriar los alimentos en el refrigerador.
-  No mantenga la puerta del aparato abierta durante mucho tiempo cuando ponga y saque los alimentos. Cuanto menos tiempo mantenga abierto el congelador, menos hielo se formará en él.
-  Limpie su refrigerador con regularidad. El polvo aumentará el consumo de energía.
-  No seleccione una temperatura más fría de la necesaria.
-  Asegúrese de que hay suficiente espacio de ventilación en la base del refrigerador y en la pared posterior del refrigerador.
-  No cubra las aberturas de aire de ventilación.
-  Durante la instalación, deje un espacio a la derecha, a la izquierda, al fondo y en la parte superior. Eso le ayudará a reducir el consumo de energía y el coste energético.

Descripción

Este diagrama puede ser un poco diferente del refrigerador que usted compró.

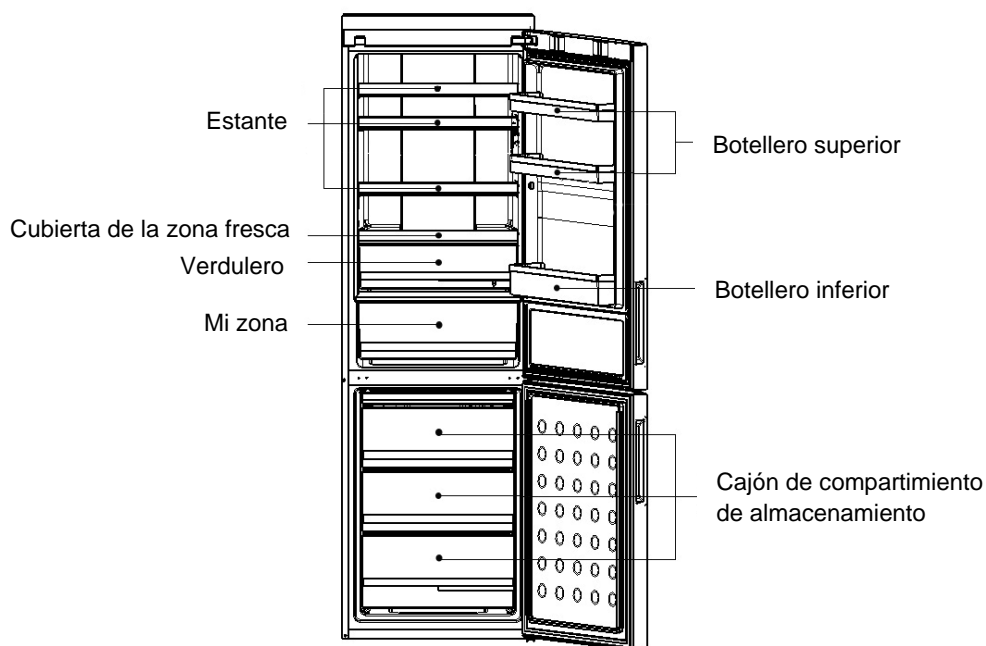

*C2FE736CFJ/C2FE736CSJ/C2FE736CWJ/C2FE636CFJ/C2FE636CSJ/C2FE636CWJ/C2FE636CXJ

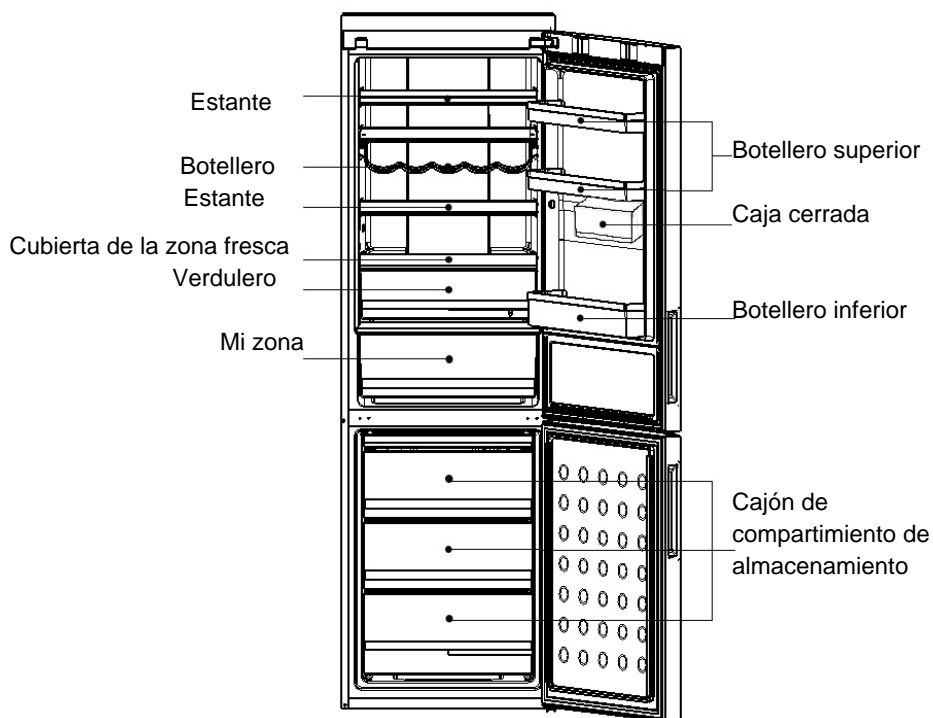

*C2FE836CFJ/C2FE836CXJ

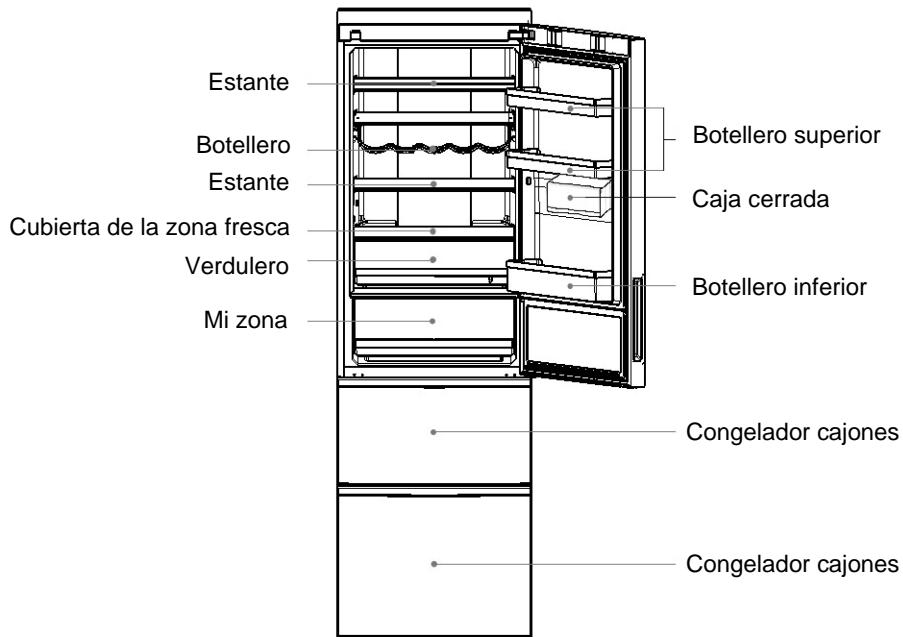



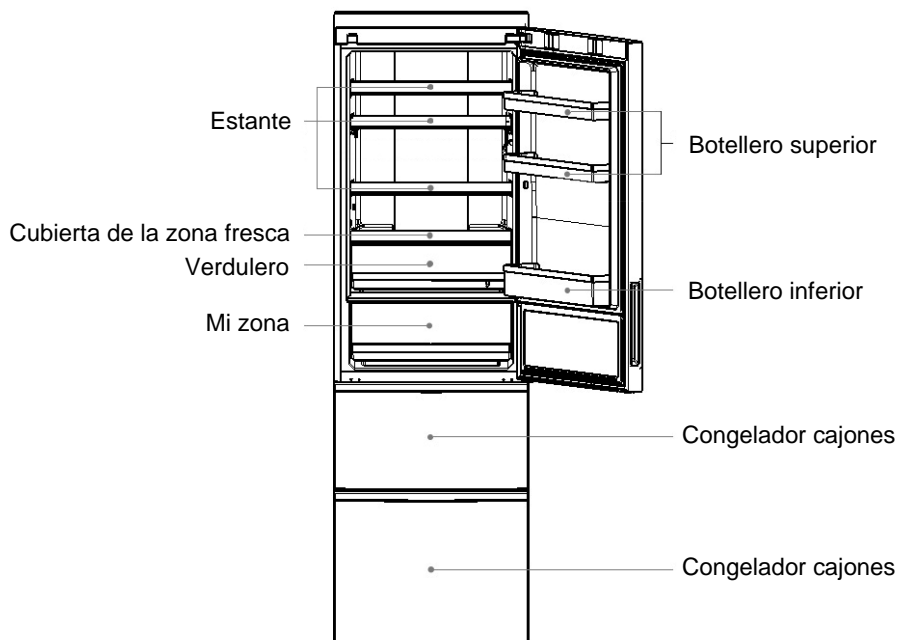

*A2FE735CXJ/A2FE735CFJ/A2FE735CWJ



*A2FE635CXJ/A2FE635CFJ/ A2FE635CWJ/ A2FE635CSJ

Lugar de colocación

-  Nivelación de la cabina. Debe colocar el refrigerador sobre una superficie plana y sólida. Si coloca el refrigerador sobre una superficie irregular, debe utilizar materiales resistentes al fuego. Si el refrigerador es un poco inestable, se puede alargar o acortar las patas regulables del refrigerador girándolas en sentido horario o antihorario.
-  No coloque el refrigerador en un lugar húmedo o en un lugar donde pueda ser salpicado con agua. Limpie y seque las salpicaduras de agua y las manchas con un paño suave.
-  No guarde demasiados alimentos en el compartimiento de almacenamiento del congelador para evitar que el compresor funcione durante todo el tiempo. Se recomienda que no sobrepase la línea de carga de los cajones. El peso total de los alimentos no debe exceder los 30 kg. Con el fin de evitar que se caiga al suelo la comida, no abra el cajón del congelador demasiado rápido ni con una gran inclinación.
-  Si el modelo adquirido dispone de dispensador de agua o fabricante de hielo debe colocar el refrigerador cerca de una toma de agua. Debe dejar una distancia entre 10 y 20 cm por encima y alrededor del refrigerador.
-  Mantenga las aberturas de ventilación abiertas, despejadas y libres de obstrucciones.

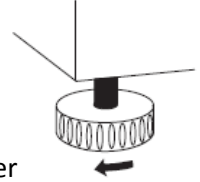

Preparación antes de su uso

Retire todas las piezas del embalaje

Por favor, retire la base de espuma y los accesorios de fijación de cinta adhesiva.

Compruebe los accesorios y los documentos adjuntos

Compruebe que los elementos dentro de la caja del paquete coinciden con la lista de empaque. Si hay alguna discrepancia, por favor, consulte con la tienda de compra dentro de los 5 días desde la fecha de compra

Coloque el refrigerador en un lugar adecuado.

Vea la sección "Lugar de Colocación"

Antes de su uso, es recomendable limpiar la cabina interior

Antes de poner los alimentos, limpie el interior y el exterior del refrigerador con un paño húmedo y séquelo cuidadosamente.

Reposo antes del uso

 Después de que el aparato ha sido nivelado y limpiado, antes de ponerlo en marcha, deje que permanezca inactivo durante por lo menos 6 horas con el fin de garantizar un funcionamiento normal.

Conexión a la fuente de alimentación

Cuando el frigorífico se conecte a la fuente de alimentación, la temperatura del frigorífico y la temperatura del congelador se ajustan automáticamente a 5°C y -18°C respectivamente. Mi Zona se encuentra en el modo de refrigeración.

Modos de funcionamiento del refrigerador

Modo de ajuste manual: puede ajustar la temperatura presionando la tecla de configuración de temperatura (ver "Descripción de funciones" en adelante).

Colocar los alimentos en el refrigerador

Cargue el frigorífico con alimentos después de que haya sido funcionado durante un período y en el interior haga suficientemente frío.

Panel de Control

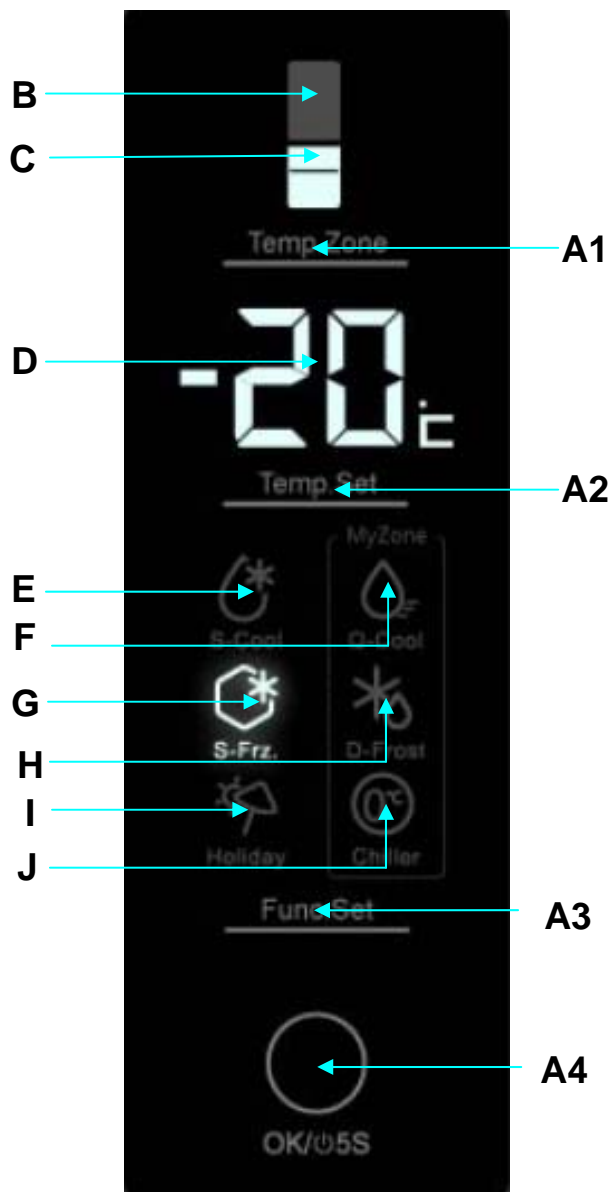

Configuración de la temperatura del frigorífico

Presione varias veces el botón A1 hasta que el indicador B se ilumine. Pulse A2 para establecer la temperatura del refrigerador. Los indicadores B y D empiezan a parpadear simultáneamente. La temperatura se incrementa 1°C por cada pulsación. El establecimiento de la temperatura del refrigerador va por secuencias de "2"- "3"- "4"- "5"- "6"- "7"- "8"- "2". El rango de temperatura del refrigerador es desde un valor mínimo de 2 °C a un valor máximo de 8 °C. Deje de pulsar A2 para confirmar la temperatura establecida.

Configuración de la temperatura del congelador

Pulse varias veces el botón A1 hasta que el indicador C se ilumine. Pulse A2 para establecer la temperatura del congelador. Los indicadores C y D empiezan a parpadear simultáneamente. La temperatura se reduce 1°C por cada pulsación. El establecimiento de la temperatura del congelador va por secuencias de "-16"- "-17"- "-18"- "-19"- "-20"- "-21"- "-22"- "-23"- "-24"- "-16". El rango de temperatura del congelador es desde el valor mínimo de -24 °C a un valor máximo de -16 °C. Deje de pulsar A2 para confirmar la temperatura establecida.

Súper refrigeración

Pulse varias veces el botón A3 hasta que el indicador E parpadee; pulse A4 para establecer la activación de la función de súper refrigeración. Esta función se puede desactivar mediante la repetición del procedimiento de activación manual. Se desactiva automáticamente cuando la temperatura disminuye por debajo del nivel requerido.

En este modo, la función de vacaciones se desactivará cuando el usuario vuelva a establecer la temperatura habitual del refrigerador.

Súper congelación

Pulse varias veces el botón A3 hasta que el indicador G parpadee; pulse A4 para confirmar la activación de la función súper congelación. Esta función se puede desactivar mediante la repetición del procedimiento de activación manual. Esta función se desactiva automáticamente después de 56 horas. Si va a congelar grandes cantidades de alimentos, por favor ponga en marcha la función Super freezing 24 horas antes de introducir los alimentos en el congelador.

En este modo, la función de vacaciones se desactivará cuando el usuario vuelva a establecer la temperatura habitual del congelador.

Función Vacaciones

Pulse varias veces el botón A3 hasta que el indicador I parpadee; pulse A4 para confirmar la activación de la función vacaciones. Esta función se puede desactivar mediante la repetición del procedimiento de activación manual. Esta función se desactiva automáticamente después de 56 horas. En modo de vacaciones, el compartimiento del refrigerador funciona automáticamente a una temperatura de 17°C. En este modo, la función de vacaciones se desactivará cuando el usuario vuelva a establecer la temperatura habitual del refrigerador.

Función de Q-Fresco MiZona

Pulse varias veces el botón A3 hasta que el indicador F parpadee; pulse A4 para confirmar la activación de la función de Q-Fresco. Esta función se desactiva automáticamente al elegir cualquier otra de las funciones del compartimiento MiZona.

Función D-escongelación MiZona

Pulse varias veces el botón A3 hasta que el indicador H parpadee; pulse A4 para confirmar la activación de la función D-escongelación en el compartimiento MiZona. Esta función se desactiva automáticamente al elegir cualquier otra de las funciones del compartimiento MiZona.

Función Chiller MiZona

Pulse varias veces el botón A3 hasta que el indicador J parpadee; pulse A4 para confirmar la función Chiller de MiZona. Esta función se desactiva automáticamente al elegir cualquier otra de las funciones del compartimento MiZona.

Nota: El Compartimento de Temperatura se puede reducir mediante el uso de la función Q-Cool o se puede aumentar mediante el uso de la función D-Frost. De entre las tres funciones del compartimento de MiZona, una de las funciones debe estar siempre activada.

Panel de control

El panel de control se apagará automáticamente 30 segundos después de que finalice cualquier función/operación. Se ilumina al abrir la puerta o presionar cualquier botón. (La alarma no enciende la pantalla)

Alarma de apertura de puerta

Cuando la puerta del refrigerador se abre, la luz interior de la nevera se enciende y el panel de control se ilumina. Después de 3 minutos, sonará la alarma de puerta abierta. La alarma puede silenciarse cerrando la puerta o tocando el panel de control. Si la puerta se deja abierta durante más de 7 minutos, la luz interior y la iluminación del panel de control se apagarán automáticamente.

Apagar / encender el refrigerador

Durante el funcionamiento del refrigerador, si se presiona el botón A4 por 5 segundos, se apagará todo el refrigerador. La alarma comenzará a sonar después de presionar el botón A3 durante 5 segundos. Todo el refrigerador dejará de funcionar después de que suene la alarma.

Cuando el refrigerador está apagado, si se presiona el botón A4 por 5 segundos, se enciende el indicador pertinente y el refrigerador comenzará a funcionar.

Nota: Antes de utilizar esta función, debe vaciarse el refrigerador. Esta función no se es equivalente a cortar el suministro eléctrico.

Sobre el compartimiento de almacenamiento frigorífico,

Por favor, ponga los alimentos que se almacenan por un período breve o para el consumo diario en el compartimiento de almacenamiento frigorífico.

Aunque la temperatura media en la mayor parte en el compartimiento de almacenamiento frigorífico puede ser regulada entre los 0 °C y 10 °C, la prolongación de almacenamiento de alimentos no es recomendable. El compartimiento de almacenamiento frigorífico sólo debe ser utilizado para el almacenamiento a corto plazo.



Ajuste de la altura de estante

Se puede ajustar el estante para adaptarlo al tamaño y la altura de los alimentos. Para ajustar la altura del estante, retírelo primero de esta manera: eleve su borde frontal y tire de él hacia fuera.

Para instalar el estante, ponga los soportes en ambos lados de la plataforma en los bordes de apoyo y empuje el extremo hacia el interior.

Cajón de frutas y hortalizas

El frigorífico tiene un cajón verdulero. Puede ajustar la humedad interior del verdulero según las características de los alimentos que almacene.

Gire el botón de control de humedad a la derecha para mantener una mayor humedad adecuada para pepinos, uvas, grosellas, caquis, etc.

Gire el botón de control de humedad a la izquierda para mantener una menor humedad adecuada para fresas, naranjas, frijoles, ajos, sandías, ciruelas, tomates, etc.

Compartimento MiZona

Función Q-Fresco: Con esta función, el compartimento MiZona puede enfriar rápidamente entre 1-5 botellas de bebida en 60 minutos. Esta función se desactiva automáticamente al elegir cualquier otra de las funciones del compartimento MiZona. Asegúrese de que saque las botellas de bebidas antes de utilizar la función de Q-Cool. Si no, corre el riesgo de que la botella se rompa congelada.

Función D-Frost: Con esta función, el compartimento de MiZona descongela los alimentos. Después de la descongelación, no habrá líquido en la superficie del alimento. La comida estará descongelada pero firme y por tanto le será fácil cortarla y manipularla. Esta función se desactiva automáticamente al elegir cualquier otra de las funciones del compartimento MiZona.

Encontrará el tiempo estimado de descongelación en la siguiente tabla:

Tiempo de Descongelación	Peso
7 horas	500g
8 horas	1.000g
10 horas	1.500g

El tiempo de descongelación es sólo una referencia, y dependerá de si es carne o pescado. También debe tener en cuenta que tamaños y grosores diferentes necesitan un tiempo de descongelación diferente.

Función Chiller: Con esta función, el compartimento de MiZona funciona en una temperatura de alrededor de 0 °C. Puede haber alguna ligera diferencia en la temperatura por causa de la temperatura ambiente exterior o por las características de funcionamiento del refrigerador. Este modo es adecuado para almacenar el pescado fresco, la carne y los alimentos cocinados durante 1-2 días.

Desmontaje de la guardia de botella

Para sacar la guardia de botella, eleve las guardias de botella en la dirección, agarre ambos lados y tírelas en la dirección. Después de la limpieza, se debe instalar con la operación en la dirección inversa.

Uso del estante plegable

La figura 1 muestra la posición extendida del estante plegable. En esta posición usted puede almacenar recipientes bajos. La figura 2 muestra el estado del estante una vez plegado. De esta manera usted puede guardar recipientes de alimentos más altos (jarras, etc).

Para plegar el estante del estado 1 al estado 2, simplemente empuje la estructura A hacia arriba, y empuje la estructura B hacia el interior en la dirección de la flecha que se muestra en la figura.

Para extender el estante de estado 2 al estado 1, empuje la estructura A hacia arriba, y empuje la estructura B en la dirección de la flecha como se muestra en la figura.

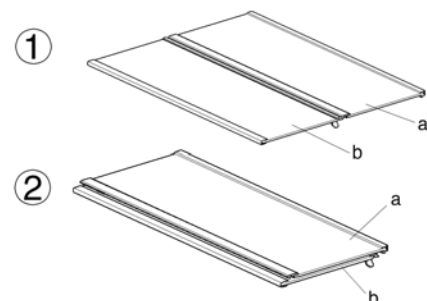

Uso del botellero

La figura 1 muestra la posición plegada del botellero. En este estado no ocupa espacio.

La figura 2 muestra el estado extendido del botellero. En este estado se pueden almacenar varias botellas de vino.

Para pasar del estado 1 al estado 2, empuje el botellero hacia abajo. Para plegarlo del estado 2 al estado 1, simplemente empuje el botellero hacia arriba.

Asegúrese de que los dos extremos del estante estén en el mismo nivel. De lo contrario, podría caerse alguna botella.

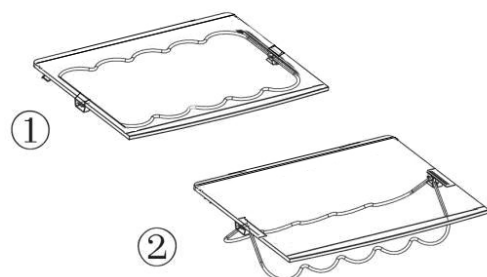

Almacenamiento recomendado para los distintos alimentos

Como el aire frío circula por el interior del refrigerador hay una ligera diferencia de temperatura en el interior del compartimiento de almacenamiento frigorífico según la altura del estante. Debe colocar los diferentes alimentos en diferentes áreas en función según sus características.

1. Los huevos, la mantequilla, el queso, etc.
2. Mantequilla, el maquillaje, etc.
3. Las bebidas, los alimentos enlatados, etc.
4. Los licores, los alimentos enlatados, etc.
5. El vino, el cava, etc.
6. La leche, el queso, etc.
7. Las frutas, las verduras, la ensalada, etc.
8. La carne cocinada, el pescado y carne frescos, etc.

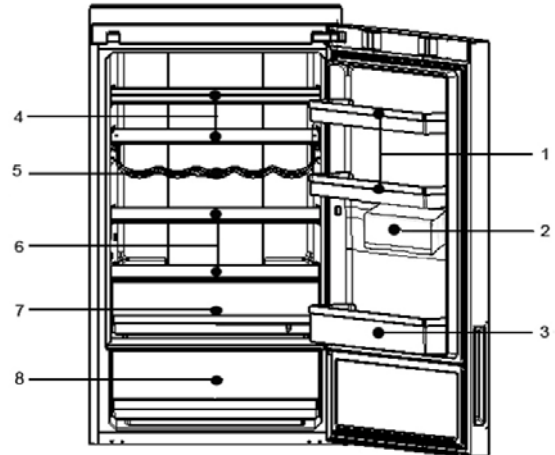

9. Los artículos pequeños de alimentos congelados o alimentos envasados.
10. Los alimentos congelados, los helados, etc.
11. Los alimentos congelados o alimentos envasados con el tamaño pequeño.
12. Los alimentos congelados, los helados, etc.

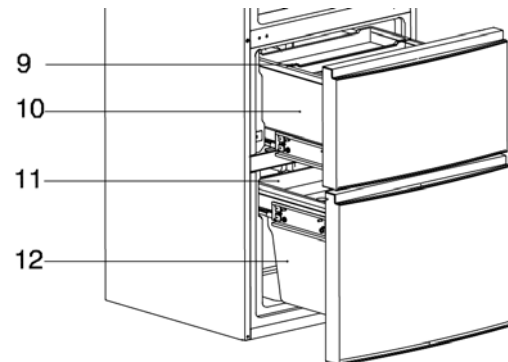
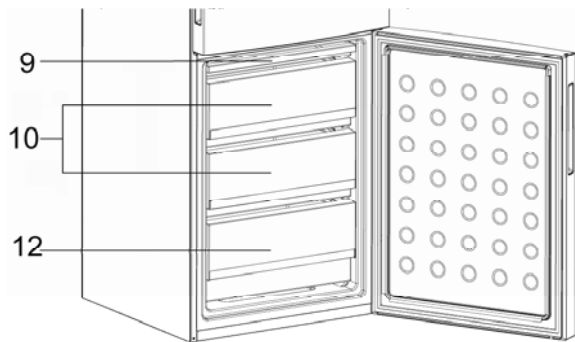

13. Se pueden almacenar paquetes de comida congelada más voluminosos si se quitan las estanterías y cajones interiores, con excepción del cajón num. 12 del compartimento congelador.

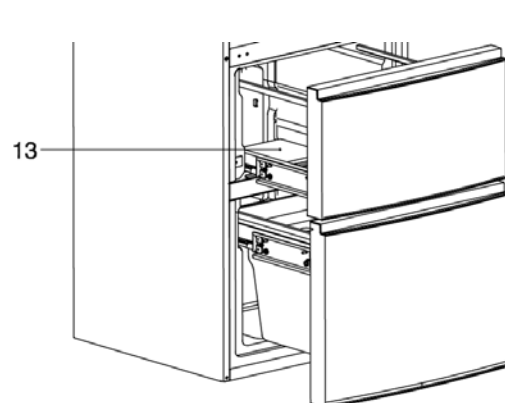
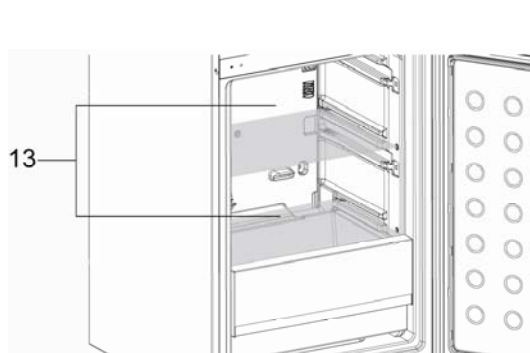

La lampara en el compartimiento de almacenamiento frigorífico.

Parámetros de la lámpara: 12V máx. 5W (3 puertas), 12V máximo 2W (2 puertas) (la potencia depende del modelo). La lámpara usa LED como fuente de luz, con bajo consumo de energía y la larga vida útil. Ante cualquier anomalía, por favor póngase en contacto con el personal de servicio post-venta.

Etiqueta "OK"

Se puede utilizar el monitor de temperatura "OK" para determinar las temperaturas por debajo de 4 °C. Si la etiqueta no indica "OK", reduzca la temperatura gradualmente.

Nota: Después de encender el aparato, se puede tardar hasta 12 horas para que se alcancen las temperaturas correctas.



Temperatura
Correcta



La temperatura es
demasiado alta,
reduzca la
temperatura

Más volumen de almacenamiento

Para un uso eficiente de la energía, a excepción de la cesta más baja en la nevera o en el congelador. Las Cestas se pueden extraer para el almacenamiento de grandes cantidades de alimentos.

-  No bloquee los orificios de ventilación en el interior del congelador , para ello dejar 15mm distancia .
No coloque alimentos en el sensor del congelador , mantener 15 mm distancia.

Descongelación y limpieza

Descongelar el congelador

El congelador descongela automáticamente. No se necesita la operación manual.

Limpieza





Debe limpiarse el refrigerador con regularidad para evitar malos olores de los alimentos almacenados.

Antes de limpiar el refrigerador, desconecte el cable de alimentación por la seguridad.

Limpie el refrigerador con un paño suave o una esponja con agua tibia (se puede añadir un detergente suave).

Seque las gotas de agua de las superficies del refrigerador con un paño suave y seco.

Mantenga siempre limpia la junta de goma de la puerta.

-  Este refrigerador es muy pesado. Cuando lo mueva para su limpieza o reparación, tenga cuidado de no dañar el suelo. Mantenga el refrigerador en posición vertical durante la mudanza. No mueva el refrigerador a saltos para evitar los daños en el suelo.
-  No utilice spray, ni rocíe o lave el refrigerador con agua para evitar daños en el aislamiento eléctrico.
-  No limpie el refrigerador con un cepillo de púas duras, un cepillo de alambre, ni utilice detergente en polvo, gasolina, acetato de amilo, acetona y similares soluciones orgánicas, ni soluciones ácidas o alcalinas. Por favor, límpielo con detergente especial para refrigerador para evitar daños o con agua caliente y el detergente suave.
-  No toque las partes metálicas frías con las manos mojadas. De lo contrario la piel puede adherirse a las piezas de metal frías.
-  En el proceso de limpieza, no limpie los estantes de vidrio fríos con agua caliente. De lo contrario, el vidrio puede romperse por el cambio brusco de la temperatura y causar lesiones personales o daños materiales.

Medidas de interrupción de la energía

Incluso en verano, puede almacenar los alimentos en el refrigerador durante unas horas después de la interrupción del suministro de energía. Si se interrumpe la electricidad, por favor llame a la compañía eléctrica para preguntar sobre la duración de la interrupción.

No ponga alimentos adicionales en el refrigerador durante una interrupción de energía y trate de abrir la puerta tan pocas veces como sea posible.

Si se prevé que la duración de la interrupción del suministro de energía será de más de 24 horas, intente conseguir un poco de hielo y póngalo en un recipiente en la parte superior del compartimiento de almacenamiento del frigorífico.

 Como aumentará la temperatura en el refrigerador durante la interrupción de energía o otros fallos, se reducirá el período de almacenamiento y calidad comestible de los alimentos.

Paro prolongado

Si no tiene previsto utilizar el refrigerador durante un período prolongado, desenchufe el cable de alimentación, desconecte la toma de agua, y límpielo con el método descrito anteriormente.

Mantenga la puerta del refrigerador abierta para evitar malos olores.

 Con el fin de garantizar la vida útil del refrigerador, se recomienda que no se apague a menos que sea totalmente necesario.

Antes de salir de vacaciones

Si usted prevé estar de vacaciones durante un largo período de tiempo, desconecte la toma de energía y agua. Saque todos los alimentos. A continuación, limpie y seque el interior, mantenga la puerta abierta para evitar la producción de malos. Si la temperatura ambiente de la habitación se espera que baje de 0 °C, consulte a un técnico calificado para drenar el agua en el sistema de suministro de agua. De lo contrario, si se rompe la conexión a la toma de agua, causará graves daños materiales por el desbordamiento de agua.

Mover el refrigerador

Desenchufe el refrigerador.

Saque todos los alimentos.

Asegúrese de que los estantes y los verduleros están en el compartimiento de almacenamiento frigorífico. Cierre la puerta y asegúrela con cinta adhesiva. No incline el refrigerador más de 45 grados (ángulo vertical) para evitar daños del sistema de refrigeración.

No mueva el refrigerador por el sistema de palanca para evitar daños materiales o lesiones personales.

 Nunca coloque el frigorífico horizontal hacia abajo.

Antes de llamar al servicio técnico, por favor lea la siguiente tabla de solución de problemas. Esto puede ahorrar tiempo y dinero. La tabla contiene los problemas más comunes, excepto los fallos causados por defectos de fabricación o de los materiales del refrigerador.

Problema	Causa	Solución
Operación de Refrigerador		
No funciona el compresor	<ul style="list-style-type: none"> ✘ El refrigerador está en el ciclo de descongelación. ✘ El refrigerador no está conectado a la toma de corriente. ✘ El refrigerador está APAGADO. 	<ul style="list-style-type: none"> ✓ Esto es normal para un refrigerador de descongelación automática. ✓ Verifique que el enchufe esté bien conectado a la toma de corriente. ✓ Presione el botón "Power" durante 3 segundos o más para reiniciar el refrigerador o gire la perilla de la posición "OFF" a la de selección de temperatura.
El refrigerador funciona con demasiada frecuencia o por un período demasiado largo	<ul style="list-style-type: none"> ✘ La temperatura interior o exterior es alta. ✘ Se ha apagado el refrigerador durante un periodo de tiempo. ✘ El fabricante de hielo está en funcionamiento. ✘ Se abre la puerta con frecuencia o durante un periodo largo. ✘ La puerta del compartimiento de almacenamiento frigorífico / congelador no está bien cerrada. ✘ La temperatura establecida para el almacenamiento en el congelador es demasiado baja. ✘ La junta de la puerta del compartimiento de almacenamiento frigorífico / congelador está sucia, gastada, agrietada o no cierra bien. ✘ El condensador está sucio. 	<ul style="list-style-type: none"> ✓ En este caso, es normal que el refrigerador funcione durante más tiempo. ✓ En general, se tarda de 8 a 12 horas hasta que el refrigerador se enfríe completamente. ✓ El proceso de fabricación de hielo hace que el refrigerador trabaje durante más tiempo. ✓ El aire caliente entra en el refrigerador y hace que el compresor funcione con frecuencia. Por favor, no abra la puerta con tan asiduamente. ✓ Asegúrese de que el refrigerador está ubicado en un terreno plano. Consulte la sección "Problema de apertura / cierre puerta de cajón " ✓ Establezca una temperatura más alta hasta que se alcance una temperatura del refrigerador satisfactoria. Se tarda 24 horas en obtener una temperatura del refrigerador estable. ✓ Limpie o reemplace la junta de la puerta. Una brecha o fuga puede causar una mayor duración del funcionamiento del refrigerador con el fin de mantener la temperatura deseada. ✓ Limpie el condensador.

Temperatura demasiado		
Una temperatura demasiado alta en el compartimiento de almacenamiento frigorífico / congelador	<ul style="list-style-type: none"> ✗ La puerta se abre con demasiada frecuencia o permanece abierta demasiado tiempo. ✗ La temperatura es demasiado alta. ✗ La puerta no está bien cerrada. ✗ El condensador está sucio. 	<ul style="list-style-type: none"> ✓ El aire caliente puede entrar en el refrigerador cuando la puerta está abierta. Trate de abrir la puerta con menos frecuencia. ✓ Restablezca la temperatura. ✓ Consulte la sección "Problema de apertura / cierre puerta de cajón".
La temperatura en el congelador es demasiado alta, pero la temperatura en el compartimiento de almacenamiento frigorífico está bien	<ul style="list-style-type: none"> ✗ La temperatura del congelador es demasiado alta. 	<ul style="list-style-type: none"> ✓ Baje la temperatura del congelador. Se tarda 24 horas para obtener una temperatura del refrigerador estable.
Agua / humedad / escarcha sobre la superficie exterior del refrigerador		
Se acumula la humedad en la superficie exterior del refrigerador o entre las dos puertas	<ul style="list-style-type: none"> ✗ Humedad climática. ✗ La puerta del refrigerador no está bien cerrada. Esto provoca la condensación de aire frío en el interior del refrigerador y de aire caliente fuera del refrigerador. 	<ul style="list-style-type: none"> ✓ Esto es normal en climas húmedos. Disminuye la humedad cuando la humedad desciende. ✓ Consulte la sección "Problema de apertura / cierre puerta de cajón".
Malos olores en el refrigerador		
El interior del refrigerador está sucio	<ul style="list-style-type: none"> ✗ Se debe limpiar el interior del refrigerador ✗ Se almacena alimentos de fuerte olor en el refrigerador 	<ul style="list-style-type: none"> ✓ Limpie el interior del refrigerador. ✓ Envuelva bien los alimentos.
Si usted oye		
Pitidos	<ul style="list-style-type: none"> ✗ La puerta del almacenamiento frigorífico está abierta. ✗ La temperatura en el congelador es demasiada alta. 	<ul style="list-style-type: none"> ✓ Cierre la puerta o apague la alarma de forma manual. ✓ La alarma es normal cuando empieza a subir la temperatura a valores altos. Usted puede silenciar la alarma de
Sonido anormal	<ul style="list-style-type: none"> ✗ El refrigerador no está situado en un lugar llano. ✗ El refrigerador toca algún objeto de su alrededor. 	<ul style="list-style-type: none"> ✓ Ajuste las patas para nivelar el refrigerador. ✓ Retire los objetos de alrededor.
Sonido ligero similar al del agua que fluye	<ul style="list-style-type: none"> ✗ Este es el sonido del sistema de refrigeración 	<ul style="list-style-type: none"> ✓ Normal
Calefacción del gabinete	<ul style="list-style-type: none"> ✗ El sistema anti-condensación está trabajando. 	<ul style="list-style-type: none"> ✓ Esto ocurre para evitar la condensación y es normal.

Después de revisar la parte de la solución de problemas, si el problema no está resuelto. Por favor, compruebe la tarjeta de garantía que acompaña al producto.

Identificación y Número de serie de la placa

Si el aparato es defectuoso o no funciona, consulte el capítulo final de este manual "Solución de problemas". Si no ha solucionado el problema, llame al Centro de Asistencia, especifique los datos sobre la identificación y la placa de número de serie. Se encuentra esta placa en el interior del compartimiento de refrigeración.

La identificación y el número de serie de la placa proporcionan información importante sobre el aparato y no debe ser modificada o eliminada en ningún caso.

Información útil

Haier España

- ✓ Haier Europe Trading, S.R.L. Sucursal en España ;
C/Salvador Espriu NO.59 Planta 1,08005 Barcelona, SPAIN.

FICHA DE PRODUCTO (conforme EU 1060/2010)

Modelo	C2FE636*	C2FE736*	C2FE836*	A2FE635*	A2FE735*
Marca	Haier				
Categoría del modelo de aparato de refrigeración doméstico	Frigorífico-congelador				
Clase de eficiencia energética	A+	A++	A+++	A+	A++
Consumo de energía(kWh/año) ¹⁾	353	276	185	348	274
Volumen neto refrigerador (L)	248	248	248	248	248
Volumen neto del congelador (L)	104	104	104	99	99
Temperatura de diseño de "otros compartimentos" >14°C	No				
Libre de escarcha / No Frost	Yes				
Autonomía (h)	13	13	16	13	13
Capacidad de congelación (kg/24 h)	12	12	10	12	12
Clase climática	SN.N.ST.T				
Nivel sonoro (dB(A))	42	40	40	40	40
Integrable/Libre instalación	Libre instalación				
¹⁾ Según los resultados obtenidos en la prueba estándar de 24 horas; el consumo de energía real depende de las condiciones de uso del aparato y de su localización					

Obrigado por comprar um produto Haier

Por favor leia cuidadosamente estas instruções antes de utilizar o aparelho. As instruções contêm informações importantes que irão ajudá-lo a tirar o melhor proveito do aparelho e garantir uma instalação segura e correcta, e utilização e manutenção apropriadas.

Mantenha este manual em um local conveniente para que você possa sempre se referir a ele para a utilização segura e adequada do aparelho.

Se você vender o aparelho, dá-lo, ou deixá-lo para trás quando você mudar de casa, certifique-se também de passar este manual para que o novo proprietário possa se familiarizar com o aparelho e avisos de segurança.

Acessórios

Verifique os acessórios e literatura, de acordo com esta lista:

1x Manual do Usuário

1x Tampa da dobradiça da porta

1x Cartão de validade

1x Rótulo energético

A2FE635CFJ
A2FE635CSJ
A2FE635CWJ
A2FE635CXJ
A2FE735CXJ
A2FE735CFJ
A2FE735CWJ
C2FE636CFJ
C2FE636CSJ
C2FE636CWJ
C2FE636CXJ
C2FE736CFJ
C2FE736CSJ
C2FE736CWJ
C2FE836CFJ
C2FE836CXJ

Haier

GB	Refrigerator User's Manual
D	Kühlschrank Bedienungsanleitung
F	Refrigerateur Mode d'emploi
I	Frigorifero Manuale d'uso
E	Refrigerador Manual de Instrucciones
P	Getabele Guia de Operação de
NL	Koelkast Handleiding
PL	Lodówka Instrukcja obsługi
RO	Refrigerator Manual instructiv
CZ	Chladnička Úvod a návod
HU	Hűtőszekély Használati útmutató

Cuidados.....3
 Antes de Utilizar..... 8
 Funções..... 12
 Manutenção..... 19
 Solução de Problemas..... 21
 Serviço Pós-Venda 23

Legenda



Sim



Não



Atenção



Cuidado

Eliminação

A presença deste símbolo nos produtos, acessórios ou materiais que se passam com esta informação indica que no final da sua vida útil do produto ou dos seus acessórios eletrônicos (ex. carregador, fone de ouvido, cabo USB) deve ser descartado com o lixo doméstico.



Para evitar possíveis danos ao ambiente ou à saúde humana causados pela eliminação incontrolada de resíduos deverá separar esses itens a partir de outros tipos de resíduos e reciclá-los. Isso vai promover a reutilização sustentável dos recursos materiais.

Os utilizadores domésticos deverão contactar ou o estabelecimento onde adquiriu o produto ou as autoridades competentes locais para descobrir como eles podem levar este item para uma reciclagem segura.



Os utilizadores profissionais deverão contactar o seu fornecedor e verificar as condições da compra. Este produto e seus acessórios eletrônicos deve ser misturados com outros resíduos comerciais.

Antes de utilizar o aparelho pela primeira vez

Uso previsto: este aparelho foi desenhado exclusivamente para uso em famílias interiores secas. Qualquer outro uso é indevido e pode causar ferimentos, para qual o fabricante não terá responsabilidade.

Coisas para fazer ...

- ✓ Certifique-se que a ficha não está presa sob a geladeira.
- ✓ Tome cuidado para não prensar o cabo de alimentação ou danificá-lo ao afastar o refrigerador da parede.
- ✓ Tome cuidado para que a ficha não seja danificada, se estiver, e se for possível, corte a alimentação e desconecte-o cuidadosamente, e consulte um agente de serviços autorizado para a substituição.
- ✓ Assegure-se de que não há gás ou outro vazamento gás inflamável de gás inflamável na vizinhança da geladeira. No caso de isso acontecer, desligue a válvula do gás vazando; abra portas e janelas, mas não conecte ou desconecte os cabos de energia da geladeira ou de qualquer outro aparelho.
- ✓ Desligue a geladeira para limpeza ou manutenção ou por causa da substituição da lâmpada.
- ✓ Abra as portas pela maçaneta, cuidado, o espaço entre as portas pode ser muito estreito, por isso evite prender os dedos.
- ✓ Ao desligar o refrigerador permitir esperar pelo menos 5 minutos antes de reiniciar, pois freqüentes reinícios podem causar danos ao compressor.
- ✓ Deixar as aberturas de ventilação livres de obstrução.
- ✓ Ao despluguear a geladeira, segure o plugue e não o cabo.
- ✓ Quando descartar a geladeira, para evitar o tropeço das crianças, é favor remover as portas da geladeira, as vedações das portas e as prateleiras, e colocá-los num local apropriado.
- ✓ A geladeira deve ser colocada num local bem ventilado, não sendo longe à fonte de água potável. Garanta um espaço de pelo menos 20cm em cima e 10cm em torno da geladeira.
- ✓ O aparelho deve ser posicionado de modo que o plugue fique acessível.

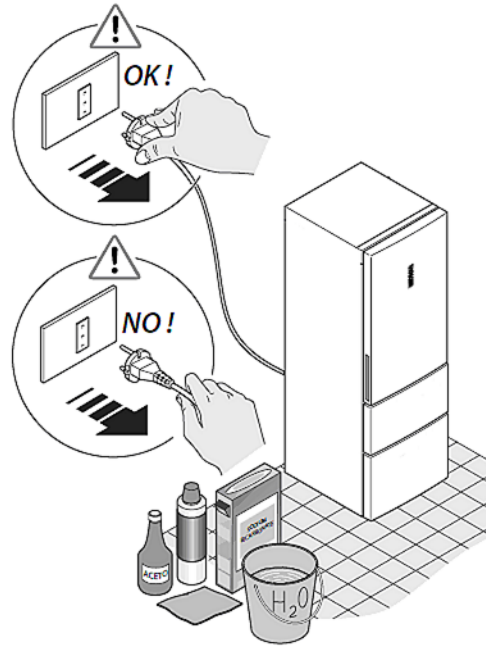

Coisas para não fazer ...



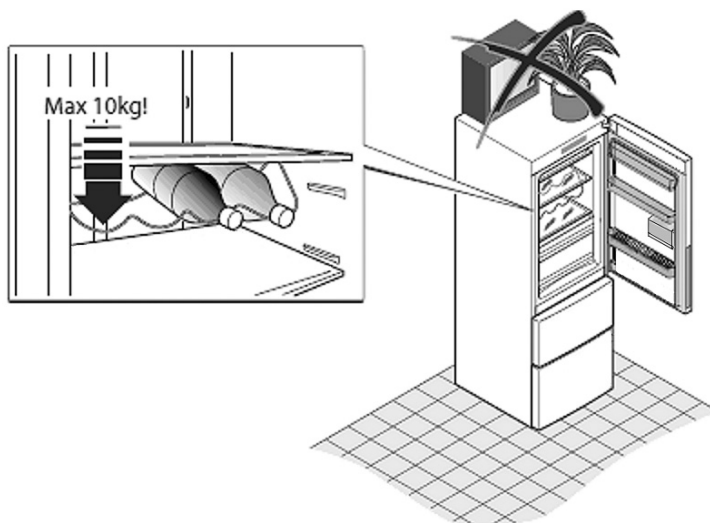







- ✘ Ligar a geladeira em tensão incorreta, flutuação pode causar oscilação na geladeira e não iniciar, ou danos ao controle de temperatura, ou ao compressor, ou pode haver ruído anormal quando o compressor estiver em funcionamento. Em tal caso, um regulador automático deve ser montado.
- ✘ Uma tomada exclusiva com aterramento confiável deve ser providenciada para a geladeira. O cabo de energia da geladeira está equipado com 3 fios (com ligação / terra) que se encaixa numa ficha padrão de 3 pinos (com ligação / terra). Nunca cortar ou desmontar o terceiro pino (com ligação / terra). Depois que a geladeira estiver instalada, a ficha deve ser acessível.
- ✘ Nunca guarde materiais inflamáveis, explosivos ou corrosivos na geladeira.
- ✘ Não guarde medicamentos, bactérias ou agentes químicos na geladeira. Esta geladeira é um eletrodoméstico. Não é recomendada para colocar materiais que requerem temperaturas rigorosas.
- ✘ Não guarde ou utilize gasolina ou outros materiais inflamáveis nas proximidades da geladeira para evitar um incêndio.
- ✘ Não coloque artigos instáveis (objetos pesados, recipientes cheios de líquidos) na parte superior da geladeira, para evitar danos pessoais causados por queda ou choque elétrico causado pelo contato com água.
- ✘ Não se pendure nas prateleiras da porta ou no porta-garrafas na porta. A porta pode ser puxada para fora a partir da vertical, o porta-garrafas, pode ser puxado para fora, ou o refrigerador pode cair.
Não pise o compartimento de armazenamento na porta, congelador, prateleiras, ou gabinete ao colocar ou retirar os alimentos e bebidas.
- ✘ Não toque a superfície interior do compartimento de armazenagem no congelador quando em operação, especialmente com as mãos molhadas porque as suas mãos podem congelar sobre a superfície.
- ✘ Para garantir o isolamento elétrico da geladeira, não pulverizar ou lavar a geladeira com água durante a limpeza, nem colocar a geladeira em uma área úmida ou um local onde possa ser salpicada com água.
- ✘ Desmontagem e alteração da geladeira deve ser autorizada. Qualquer movimento brusco ou bruto da geladeira pode danificar os tubos de refrigeração, podendo resultar em perda de bens ou ferimentos. Reparação da geladeira deve ser realizada por pessoal profissional.



- ✘ Nunca guarde cerveja engarrafada ou bebidas no congelador, uma vez que estes irão estourar durante o congelamento.
- ✘ Não coloque a geladeira sob calor solar direto ou em um lugar onde seja exposta ao calor de fogões, aquecedores ou outros aparelhos.
- ✘ Não deixe portas da geladeira abertas sem a presença de um adulto, e não deixar que as crianças entrem na geladeira.
- ✘ Não deixe crianças subir dentro da gaveta do congelador.
- ✘ Não use aparelhos elétricos no interior do refrigerador, a menos que você é o tipo recomendado pelo fabricante.
- ✘ Não utilizar um secador de cabelo para secar o interior do refrigerador. Não coloque velas acesas na geladeira para eliminar odores.
- ✘ Não pulverizar materiais voláteis, como inseticida em qualquer superfície do aparelho.
- ✘ Abra ou feche as portas da geladeira apenas quando não há crianças dentro do âmbito do movimento da porta.
- ✘ Não danifique o circuito da refrigeração.
- ✘ Este aparelho não se destina ao uso por pessoas (incluindo crianças) com reduzidas capacidades físicas, sensoriais ou mentais, ou falta de experiência e conhecimento, a menos que tenha sido dada supervisão ou instrução referente à utilização do aparelho pelo pessoal responsável pela sua segurança .
- ✘ Não armazene demasiada comida no compartimento de armazenamento do congelador, para evitar um tempo mais longo de operação do compressor ou para evitar a queda das comidas. É recomendável não exceder a linha de carga das gavetas. O peso total das comidas não deve exceder 30KG. Para evitar que as comidas caiem no chão, não abra a gaveta do congelador com muita força, ou com um ângulo.
- ✘ Não use dispositivos mecânicos ou outros meios para acelerar o processo de descongelamento, que não sejam as recomendadas pelo fabricante.
- ✘ Se a iluminação do refrigerador tiver qualquer problema, por favor oportunamente entre o contato com pós-venda para o processamento , o usuário não é permitido para substituição.

Dicas para armazenamento na geladeira

- ⚠ Os alimentos quentes devem ser arrefecidos à temperatura ambiente antes de serem guardados na geladeira.
- ⚠ Lavar ou limpar os alimentos e secar eventuais gotas de água sobre ele antes de colocar dentro da geladeira.
- ⚠ Alimentos para serem armazenados devem ser adequadamente selados. Isso impedirá a evaporação da umidade do alimento e evitará que eles se estraguem.

-  Armazenamento ordenado de alimentos. Alimentos a serem armazenados devem ser classificados de acordo com sua categoria. Alimento consumido diariamente deve ser colocado na parte da frente das prateleiras. Isso pode evitar atrasos desnecessários na abertura da porta, bem como a expiração do período de armazenamento, pois você se esqueceu de o comer.
-  Não armazenar quantidades excessivas de alimentos. O alimento deve ser armazenado com espaços entre eles. Isto permite o ar frio fluir suavemente e, portanto, obter melhores resultados de armazenamento.
-  Não coloque a comida muito perto das paredes internas. Não guarde alimentos com alto teor de umidade tocando nas paredes internas. Caso contrário, o alimento pode congelar nas paredes. Coloque os alimentos um pouco afastados das paredes internas.
-  Evitar alimentos (especialmente alimentos oleosos) tocando o forro interno diretamente, porque alguns óleos podem danificar o revestimento interior. Então é melhor limpar a contaminação oleosa sempre que ela for encontrada.
-  Para rabanete, nabo e outros legumes semelhantes, por favor, cortar suas folhas antes da armazenagem, de modo a impedir que a nutrição seja absorvida pelas folhas.
-  Descongele os alimentos congelados no compartimento de armazenagem da geladeira. Desta forma, você pode utilizar os alimentos congelados para diminuir a temperatura no compartimento e economizar energia.
-  Alguns vegetais, por exemplo, cebola, alho, gengibre, castanha, e outros alimentos rizomáticos, podem ser armazenado por longos períodos à temperatura normal. Não há necessidade de armazená-los no frigorífico.
-  O metabolismo da medula vegetal, melão, mamão, banana, abacaxi pode ser acelerado na geladeira, por isso não é adequado para armazená-los no compartimento de armazenamento da geladeira. Mas o armazenamento de frutos verdes dentro da geladeira por alguns períodos pode promover o seu amadurecimento.
-  Comida quente não deve ser armazenado na geladeira até esfriar à temperatura ambiente
-  Cortar os alimentos em pequenas porções vai congelar mais rápido e mais fácil para descongelar e cozinhar. O peso recomendado para cada porção é inferior a 2.5kg.



- ⚠ É melhor embalar os alimentos antes de colocá-lo no congelador. A parte externa das embalagens devem estar secas para evitar que fiquem coladas umas às outras. Os materiais de embalagem devem ser livres de odores, herméticos, não-venenosos e não tóxicos.
- ⚠ A fim de evitar a expiração do período de armazenamento, observe a data de congelamento, o limite de tempo e nome do alimento na embalagem de acordo com os períodos de armazenamento de alimentos diferentes.
- ⚠ Apenas retirar a quantidade necessária de alimentos do congelador. Alimento descongelado não pode ser re-congelado a menos que seja primeiro cozinhado, caso contrário, pode ser menos comestível.
- ⚠ Não coloque quantidades excessivas de alimentos frescos no congelador. É melhor se informar da capacidade de arrefecimento da geladeira.

Dicas para poupar energia

- ⚠ Instale o aparelho em um quarto fresco e seco com ventilação adequada
- ⚠ Nunca bloqueie quaisquer aberturas ou grades no aparelho.
- ⚠ Permitir a comida quente esfriar antes de colocá-la no aparelho.
- ⚠ Coloque os alimentos congelados na geladeira para descongelar. Você pode então usar as baixas temperaturas dos produtos congelados para esfriar comida na geladeira.
- ⚠ Não mantenha a porta do aparelho aberta por muito tempo quando colocar ou retirar a comida. Quanto mais curto o tempo de abertura da porta, menos gelo irá formar no congelador.
- ⚠ Limpar a parte traseira do refrigerador regularmente. A poeira aumenta o consumo de energia.
- ⚠ Não regular uma temperatura mais fria do que o necessário.
- ⚠ Assegurar escape de ar suficiente na base da geladeira e na parede traseira da geladeira.
- ⚠ Não tape as aberturas de ventilação.
- ⚠ Deixe espaço na direita, esquerda, atrás, e na parte superior ao instalar. Isso ajudará a reduzir o consumo de energia e a manter suas contas de energia mais baixas.

Descrição

Este diagrama pode ser ligeiramente diferente do layout da geladeira que você acaba de comprar.

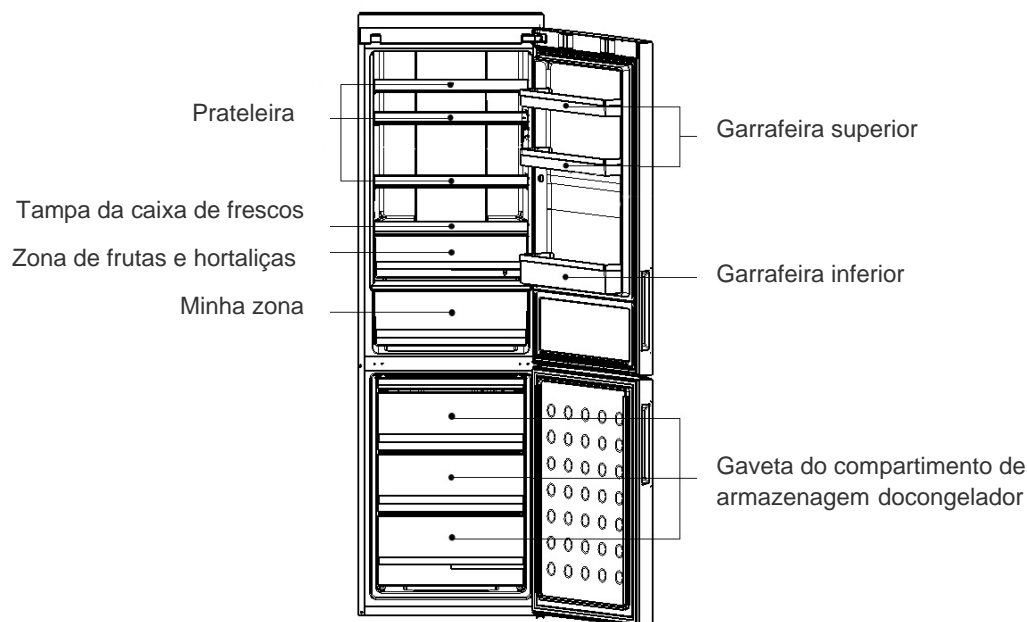

*C2FE736CFJ/C2FE736CSJ/C2FE736CWJ/C2FE636CFJ/C2FE636CSJ/C2FE636CWJ/C2FE636CXJ

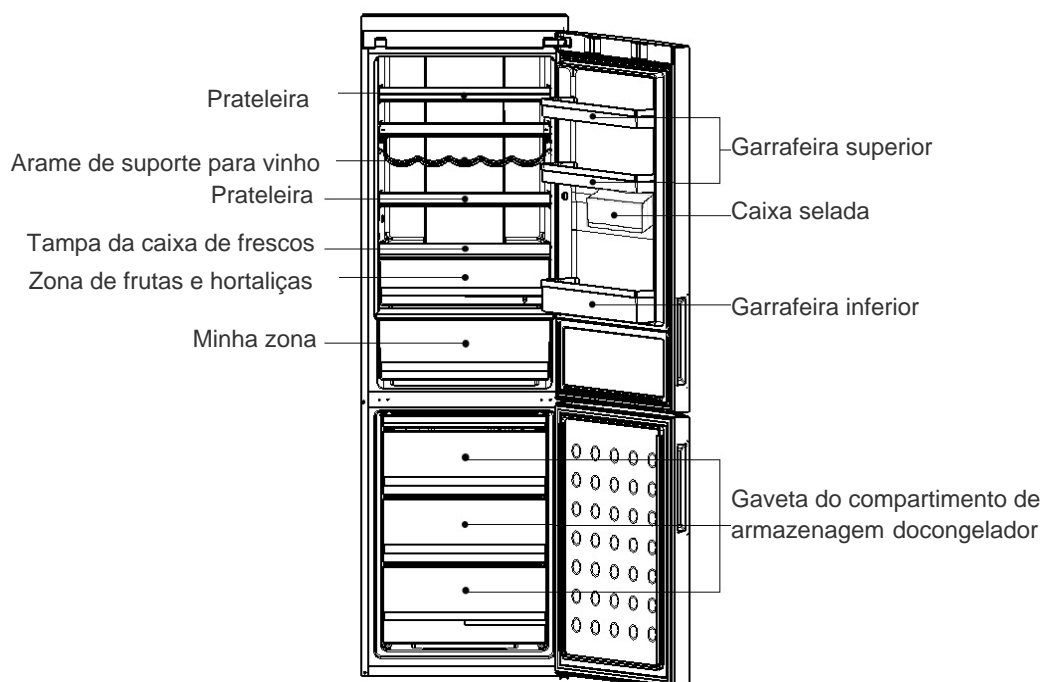

*C2FE836CFJ/C2FE836CXJ

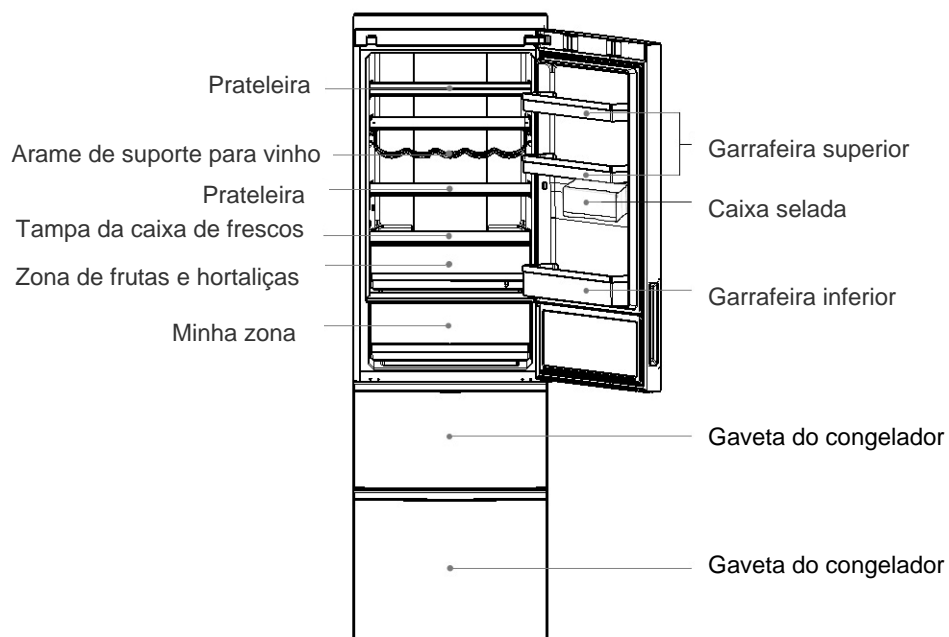



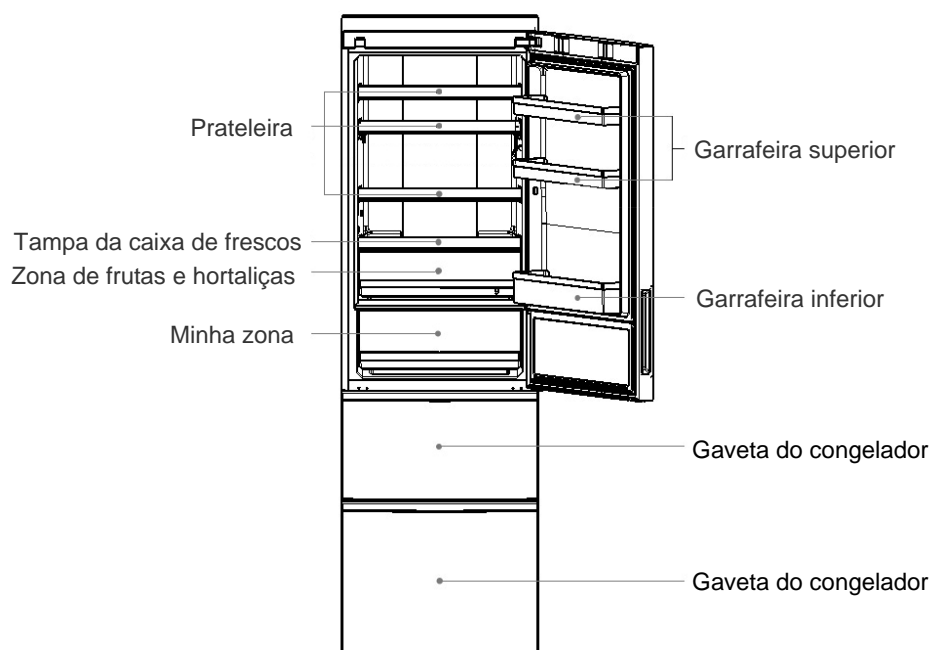

*A2FE735CXJ/A2FE735CFJ/A2FE735CWJ



*A2FE635CXJ/A2FE635CFJ/ A2FE635CWJ/ A2FE635CSJ

Ambiente da Colocação

-  Nivelamento do gabinete. A geladeira deve ser colocada sobre uma superfície plana e sólida. Se o frigorífico for colocado sobre uma superfície irregular, devem ser utilizados materiais fortes e resistentes ao fogo. Nunca utilizar o material de embalagem de espuma como um pedestal. Se a geladeira estiver um pouco instável, você pode aumentar ou diminuir os pés ajustáveis da geladeira, girando no sentido horário ou anti-horário.
-  Nunca coloque a geladeira em uma área úmida ou local onde possa ser salpicada com água. Limpe e seque quaisquer salpicos de água e manchas com um pano macio.
-  Não guarde muitos alimentos no compartimento de armazenagem do congelador para evitar longo tempo de funcionamento do compressor de refrigeração de alimentos. Recomenda-se não ultrapassar a linha de carga das gavetas. O peso total do alimento não deve exceder 30 kg. Para evitar que a comida caia no chão, não abra a gaveta do congelador demasiado depressa ou deixe na ponta ou inclinada.
-  A geladeira com uma ligação de água deve ser colocada em local bem ventilado não muito longe de uma fonte de água potável. Um espaço de pelo menos 20 centímetros e 10 centímetros deve ser mantida acima e em torno da geladeira.
-  Mantenha as aberturas de ventilação, no recinto ou embutidas na estrutura do aparelho, livre de obstruções.

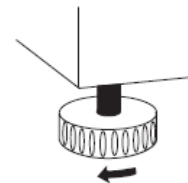

Preparação antes da utilização

Remova todas as peças do pacote

Por favor, também remover a base de espuma e fita adesiva de fixação dos acessórios.

Confira os acessórios que a acompanham e os documentos

Verifique os itens dentro da caixa do pacote contra a lista de embalagem. Por favor, informe-se com a loja de compra, se houver qualquer discrepância no prazo de 5 dias após a compra.

Coloque a geladeira em um local adequado

Consulte a secção "Ambiente de Instalação"

É aconselhável limpar o gabinete antes de utilizar

Por favor, limpe o interior e fora da geladeira com água antes de colocar qualquer alimento dentro dela.

Estado de Espera

 Depois que o aparelho tenha sido nivelado e limpo, deixe-o permanecer inativo por pelo menos 6 horas antes de ligá-lo de forma a garantir o funcionamento normal.

Conexão à tensão de alimentação

Quando a geladeira está ligada à fonte de alimentação, a temperatura da geladeira e do congelador são ajustadas automaticamente para 5°C e -18°C, respectivamente. A caixa Minha Zona está no modo de "Camara Frigorifica".

Modos de operação do frigorífico

Modo de ajuste manual: pode ajustar a temperatura pressionando a chave de configuração de temperatura (ver a secção "Função Descrição" deste manual)

Carregando a geladeira com alimentos

Carregue a geladeira com alimentos depois desta estar operando por um período e o interior estar suficientemente frio.

Painel de Controle

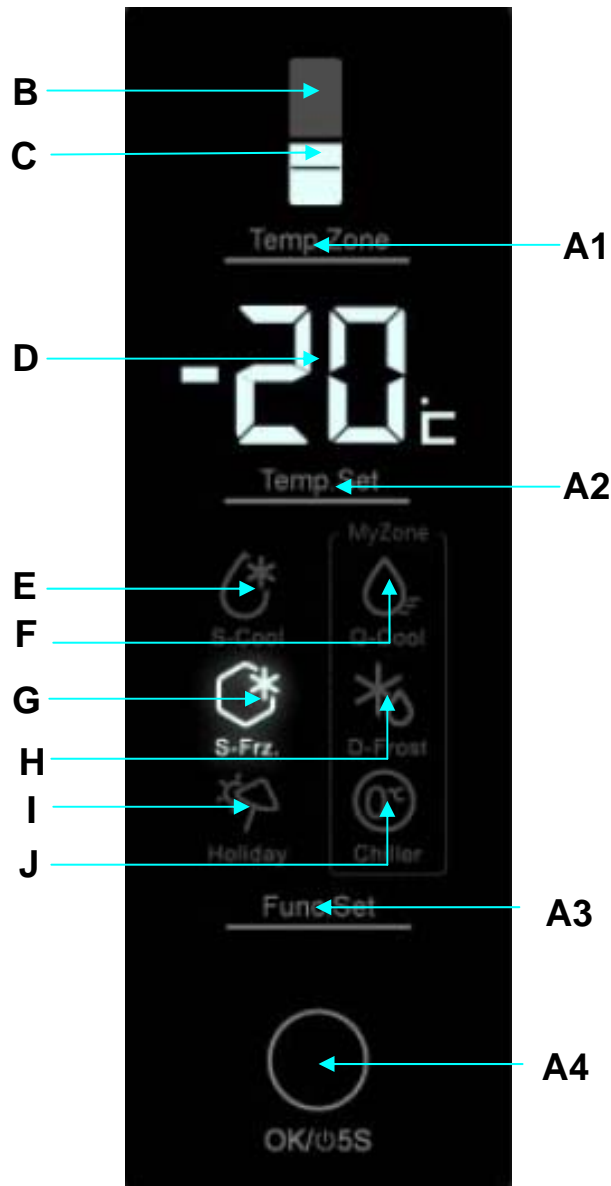
*Definição da temperatura de armazenamento da geladeira*

Pressione a tecla A1 várias vezes até os indicadores B se iluminarem; pressione A2 para definir a temperatura da geladeira. Os indicadores correspondentes B e D começam a piscar simultaneamente. A temperatura aumenta em 1 °C por cada toque; O frigorífico define seqüências de posição através de "2" - "3" - "4" - "5" - "6" - "7" - "8" - "2". A gama de temperatura do frigorífico é a partir de um valor mínimo de 2 °C a um valor máximo de 8 °C . Parar para pressionar A2 para confirmar a temperatura.

Definição da temperatura de armazenamento do congelador

Pressione a tecla A1 várias vezes até os indicadores C se iluminarem; pressione A2 para definir a temperatura do congelador. Os indicadores correspondentes C e D começam a piscar simultaneamente. A temperatura reduz em 1°C por cada toque; O congelador define seqüências através de "-16" - "-17" - "-18" - "-19" - "-20" - "-21" - "-22" - "-23" - "-24" - "-16". As gamas de temperatura de congelação a partir de um valor mínimo de -24 ° C a um valor máximo de -16 °C. Parar para pressionar A2 para confirmar a temperatura.

Super Fresco

Pressione repetidamente A3 até os indicadores E começarem a piscar, pressione A4 para confirmar a ativação da função de Super fresco. Esta função pode ser desactivada, repetindo o procedimento de ativação manualmente. Esta função será desativada automaticamente quando a temperatura cai abaixo do nível mínimo.

Neste modo, a função Super Fresco será desativada pela operação de definir a temperatura do refrigerador.

Super congelação

Pressione repetidamente A3 até os indicadores G começarem a piscar; pressione A4 para confirmar a ativação da função de Super congelação. Esta função pode ser desactivada, repetindo o procedimento de ativação manualmente. Esta função será desativada automaticamente após 56 horas. Se você for congelar grandes quantidades de alimentos no compartimento congelador, por favor ligue super congelamento por 24 horas antes de a comida é colocada no compartimento congelador.

Neste modo, a função Super congelação será desativada pela operação de definir a temperatura do congelador.

Função Férias

Pressione repetidamente A3 até os indicadores I começarem a piscar; pressione A4 para confirmar a ativação da função de feriado. Esta função pode ser desactivada, repetindo o procedimento de ativação manualmente. No modo de férias, o compartimento do frigorífico opera a uma temperatura de 17° C automaticamente.

Neste modo, a função férias será desativada pela operação de definir a temperatura da geladeira.

Função Q-Fria da Minha Zona

Pressione repetidamente A3 até os indicadores F começarem a piscar; pressione A4 para confirmar a ativação da Função Q-Fria da Minha Zona. Esta função pode ser desativada automaticamente, escolhendo as outras funções da caixa Minha Zona.

Função Descongela da Minha Zona

Pressione repetidamente A3 até os indicadores H começarem a piscar; pressione A4 para confirmar a ativação da Função Descongela da Minha Zona. Esta função pode ser desativada automaticamente, escolhendo as outras funções do compartimento Minha Zona.

Função Câmara Frigorífica da Minha Zona

Pressione repetidamente A3 até os indicadores J começarem a piscar; pressione A4 para confirmar a ativação da Função Câmara Frigorífica da Minha Zona. Esta função pode ser desativada automaticamente, escolhendo as outras funções do compartimento Minha Zona.

Nota: A temperatura do compartimento pode ser reduzida utilizando a função Q-Cool ou aumentada usando a função D-Frost. Entre as três funções do compartimento Minha Zona, uma das funções deve estar ativada.

Exibir Controle

A tela desliga-se automaticamente 30 segundos após uma operação ser concluída. Será iluminada por abrir a porta ou pressionar qualquer tecla. (O Alarme não acende a tela do monitor)

Alarme de Abertura da Porta

Quando a porta do refrigerador está aberta, a luz do freezer interior e do painel de controle iluminará. Após 3 minutos, o alarme da porta aberta soará. O alarme pode ser silenciado quando a porta fechar ou quando o painel de controle for tocado. Se a porta do refrigerador é deixada aberta por mais de 7 minutos, a luz interna e a iluminação do painel de controle desligarão automaticamente.

Desligar / Ligar a Geladeira

Quando a geladeira está funcionando, se você pressionar a tecla A4 por 5 segundos, a geladeira será inteiramente desligada. A campainha começará a fazer bip depois de pressionar a tecla A3 durante 5 segundos. A geladeira toda vai parar de trabalhar após o sinal.

Quando a geladeira está desligada, se você pressionar a tecla A4 por 5 segundos, o indicador relevante se ilumina e o frigorífico começa a operar.

Nota: A geladeira precisa ser esvaziada antes de utilizar esta função, esta operação não é equivalente a desligar a energia.

Sobre o compartimento de armazenagem da geladeira

Deverá colocar o alimento a ser armazenado por um período curto ou para consumo diário no compartimento de armazenagem da geladeira.

Embora a temperatura média na maioria das áreas no compartimento de armazenagem da geladeira pode ser regulada entre 0 ° C e 10 ° C, um período prolongado de armazenamento de alimentos não é recomendado. O compartimento de armazenamento da geladeira só deve ser usado para armazenamento de curto prazo.



Ajustar a altura da estante

A prateleira pode ser transferida para acomodar o tamanho de alimentos ou altura. Para ajustar a altura de uma prateleira, remova-o primeiro, desta forma: elevar sua borda frontal e puxar para fora.

Para instalar a prateleira, colocar as orelhas em ambos os lados da prateleira de suporte sobre as calhas e empurrar para a posição mais recuada.

Caixa de frutas e hortaliças

O frigorífico tem um refrescador. Pode-se ajustar a humidade no seu interior de acordo com as propriedades dos alimentos.

Girando o botão de controle de umidade direito permite ao refrescador se manter com uma maior umidade adequada para pepinos, uvas, groselhas chinesas, caqui, etc

Girando o botão esquerdo do controle de umidade permite o refrescador se manter com uma menor umidade adequada para os morangos, laranjas, feijão, alho, melancia, ameixas, tomates, etc

Caixa Minha Zona

Função Q-Resfriar: Sob esta função, o compartimento Minha Zona pode arrefecer rápido 1-5 bebidas enlatadas em 60 minutos. Esta função pode ser desativada automaticamente, escolhendo as outras funções da caixa Minha Zona. Assegura que tira as garrafas de bebida antes de desativar a Função de R-Frio, senão, as garrafas têm risco de ser congeladas.

Função Descongela: Sob esta função, o compartimento Minha Zona pode descongelar a comida congelada. Não haverá líquido sobre a superfície do alimento após a descongelação. A comida será parcialmente congelada, conveniente para cortar e cozinhar. Esta função pode ser desativada automaticamente, escolhendo as outras funções do compartimento Minha Zona.

A tabela tempo estimado de descongelação é a seguinte:

Tempo de Descongelamento	Peso
7 Horas	500g
8 Horas	1000g
10 Horas	1500g

O tempo de descongelamento acima é apenas para referência, tamanho e espessura diferentes de carne e peixe podem necessitar de tempo de descongelação diferente.

Função Câmara Frigorífica: Sob esta função, o compartimento Minha Zona funciona a uma temperatura de cerca de 0 ° C; podendo ser ligeiramente alterada devido a diferente temperatura ambiente ou estilo de trabalho e geladeira. É adequado para guardar peixe fresco, carne e alimentos cozidos em 1-2 dias.

Desmonte do guarda garrafa

Para tirar um guarda garrafa, elevar os guarda garrafas puxando para cima e, pegando os dois lados puxar na direção para fora. Após a limpeza, instalá-lo com a operação no sentido inverso

A utilização da prateleira dobrável

A Fig. 1 mostra o estado estendida da prateleira dobrável na qual você pode colocar recipientes de alimentos mais baixos.

A Fig. 2 mostra o estado dobrado da prateleira dobrável na qual você pode colocar recipientes de alimentos mais altos.

Para dobrar a prateleira do estado 1 para o estado 2, simplesmente empurrar estrutura A para cima, e empurrar a estrutura B para dentro na direção da seta mostrada na figura.

Para estender a prateleira do estado 2 para o estado 1, empurrar a estrutura A para cima, e puxar a estrutura B na direção da seta mostrada na figura.

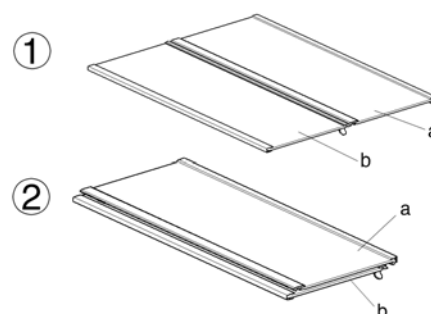

O uso do suporte de arame para vinho

A Fig. 1 mostra o estado dobrado do suporte de arame para vinho. Neste estado pode ser poupado grande espaço.

A Fig. 2 mostra o estado estendido do suporte de arame para vinho. Nesse estado, ele pode conter vários vinhos.

Para estendê-lo do estado 1 para estado 2, basta puxar o arame para baixo. Para dobrá-lo do estado 2 para o estado 1, basta empurrar o fio para cima.

⚠ *Assegure-se de manter as duas extremidades da prateleira no mesmo nível. Caso contrário, pode cair ou o alimento nela pode cair.*

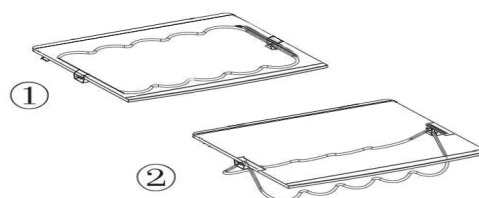

Armazenamento recomendado para diversos alimentos

Como o ar frio circula dentro da geladeira, não há diferença de temperatura dentro do compartimento de armazenamento da geladeira. Alimentos diferentes devem ser colocados em diferentes áreas de acordo com suas propriedades.

1. Ovos, manteiga, queijo e etc.
2. Manteiga, maquiagem, etc.
3. Bebidas, alimentos enlatados e etc.
4. Bebidas, alimentos enlatados, bolo, etc.
5. Vinho, champanhe, etc.
6. Leite, queijo, etc
7. Frutas, legumes, salada, etc
8. Carne cozida, peixe fresco e carne, etc

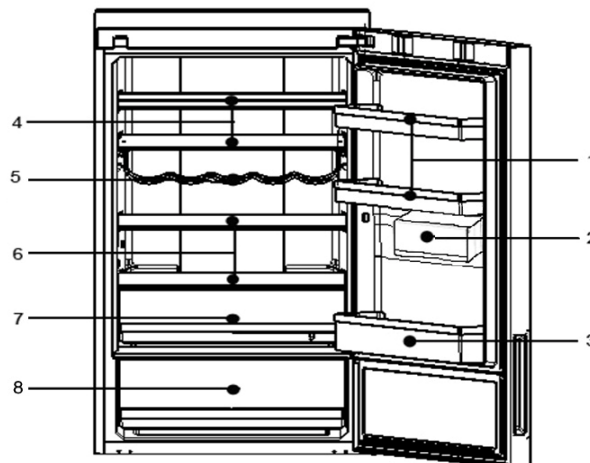

9. Pequenos itens de alimentos congelados ou alimentos embalados.
10. Os alimentos congelados, sorvete, etc.
11. Alimentos congelados de tamanho pequeno ou alimentos embalados.
12. Alimentos congelados, sorvete, etc.

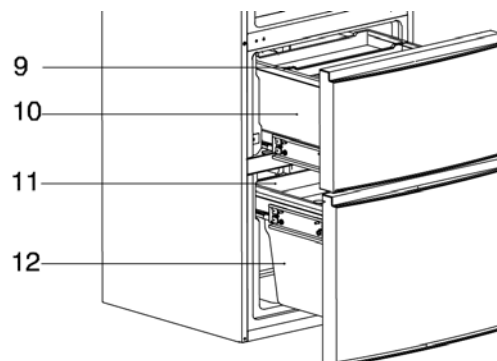
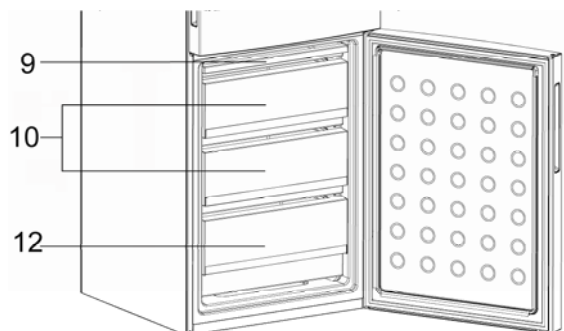

13. Os grandes itens de alimento congelado pode ser armazenados depois de retirar as gavetas e bandejas internas, exceto a gaveta 12 no congelador.

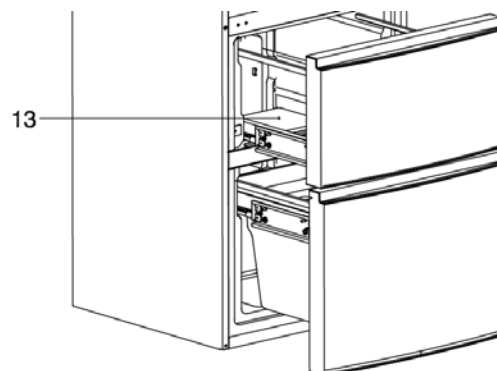
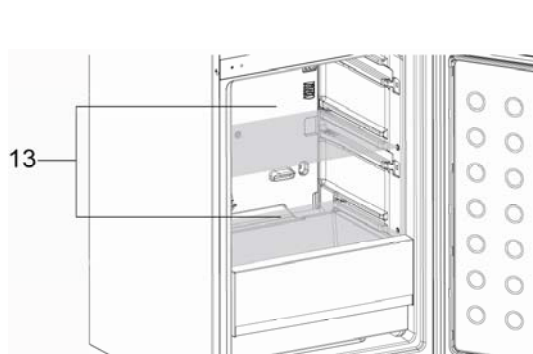

A Lâmpada no compartimento de armazenagem da geladeira e a sua substituição

Parâmetros da lâmpada: 12V max 5W (3 portas), 12V max 2W (2 portas) (a potência depende do modelo). A lâmpada adota LED como fonte de luz, com baixo consumo de energia e longa vida útil. Se houver alguma anormalidade, entre em contato com o pessoal de serviço pós-venda.

O Adesivo "OK"

O monitor de temperatura "OK" pode ser usada para determinar as temperaturas abaixo de 4° C. Reduzir gradualmente a temperatura, se o adesivo não indica "OK".

Nota: Quando o aparelho estiver ligado, pode levar 12 horas até que as temperaturas corretas sejam atingidas.



Configuração
correta



Temperatura
demasiado elevada,
reduzir a temperatura

Maior volume de armazenamento

Para um uso eficiente de energia, exceto a cesta da posição mais baixa inferior na geladeira ou congelador. Outra(s) cesta(s) podem ser retirada(s) para o armazenamento de grandes quantidades de comida.

Não impeça a entrada de ar no interior do congelador e mantenha 15 milímetros distância livre, não coloque alimentos no sensor do freezer e novamente mantenha 15 milímetros livre de distância.

Descongelamento e limpeza

Descongelar o congelador

O congelador descongela automaticamente. Nenhuma operação manual é necessária.

Limpeza





A geladeira deve ser limpa regularmente para evitar maus odores dos alimentos armazenados.

Por segurança, retire o cabo de alimentação antes de limpar a geladeira.

Limpe a geladeira com um pano macio ou esponja com água morna. (detergente neutro pode ser adicionado)

Seque gotas de água sobre as superfícies da geladeira com um pano seco e macio.

Mantenha sempre limpa a junta da porta.

-  A geladeira é muito pesada. Quando você estiver movendo-a para limpeza ou reparos, tome cuidado para não danificar o piso. Mantenha a geladeira vertical durante o movimento. Não mova a geladeira balançando-a para evitar danos ao piso.
-  Não pulverizar ou lavar a geladeira com água para evitar impacto sobre as suas propriedades de isolamento elétrico.
-  Não limpe com uma escova dura, escova de aço, detergente em pó, gasolina, acetato de amila, acetona e soluções orgânicas similares, soluções ácidas ou alcalinas. Por favor, para evitar danos, limpe com um detergente especial para geladeiras, ou água morna e um detergente leve.
-  Não toque nas partes metálicas frias com as mãos molhadas, caso contrário sua pele pode ficar agarrada sobre as partes de metálicas frias.
-  Ao limpar, não limpar as prateleiras de vidro frias com água morna. Caso contrário, o vidro pode quebrar devido a mudança brusca de temperatura e causar ferimentos ou perda de propriedade

Medidas sobre interrupção de energia

Mesmo no verão, o alimento pode ser armazenado na geladeira durante algumas horas após uma interrupção de energia. Se ocorrer uma interrupção de energia, ligue para a companhia de energia elétrica para perguntar sobre a duração da interrupção.

Não colocar alimentos adicionais na geladeira durante uma interrupção de energia e tentar abrir a porta o mínimo de vezes possível.

Se fôr dada uma notificação prévia de uma interrupção de energia, e a duração da interrupção fôr superior a 24 horas, fazer um pouco de gelo e colocá-lo em um recipiente na parte superior do compartimento de armazenamento da geladeira.

 Como a temperatura no frigorífico irá aumentar durante a interrupção da energia eléctrica ou outras falhas, o período de armazenamento e da qualidade alimentar dos alimentos serão reduzidos.

Parar a utilização

Se a geladeira não fôr usada por um longo período, desconecte o cabo de alimentação, desconecte a fonte de água, e limpe-a pelo método descrito acima.

Manter a porta da geladeira aberta para evitar qualquer alimento remanescente no compartimento de produzir maus odores.

 Para assegurar a vida de serviço da geladeira, recomenda-se que a geladeira não seja desligada a menos que seja necessário.

Antes de sair para um feriado ou férias

Se sair para umas férias prolongadas, por favor, desligue a fonte de energia e a água. Remova qualquer alimento, aguarde o gelo derreter. Em seguida, limpar e secar o interior, e deixar a porta aberta para evitar que qualquer alimento remanescente no compartimento de armazenamento produza maus odores. Se houver previsão da temperatura ambiente cair abaixo de 0 ° C, por favor, peça a um técnico qualificado para drenar a água no sistema de abastecimento de água. De outra forma, pode ser causada perda grave de propriedade devido ao derrame de água se a tubulação de água ou ligações se romperem.

Movendo a geladeira

Desligue a geladeira da tomada.

Retire todos os alimentos.

Prenda as prateleiras e resfriador no compartimento de armazenagem da geladeira, bem como as prateleiras e outras partes móveis no congelador com fita adesiva. Feche a porta e prenda com fita adesiva.

Não incline a geladeira mais de 45 graus (ângulo com a vertical) para evitar danificar o sistema de refrigeração.

Não mover a geladeira pelo manípulo para evitar danos materiais ou danos pessoais.

 Nunca coloque a geladeira na horizontal para baixo.

Antes de ligar para o serviço de assistência, por favor leia a seguinte tabela de solução de problemas em primeiro lugar. Isso pode poupar seu tempo e dinheiro. A tabela contém problemas comuns, exceto aqueles causados por defeitos de fabricação ou de material da geladeira.

Problema	Causa	Solução
Operação da Geladeira		
O compressor não funciona	<ul style="list-style-type: none"> ✘ O refrigerador está no ciclo de descongelamento. ✘ O frigorífico não está conectado a uma tomada eléctrica. ✘ A geladeira está desligada. 	<ul style="list-style-type: none"> ✓ Isso é normal para um refrigerador com descongelamento automático ✓ Verifique se a ficha está ligada na tomada com firmeza. ✓ Pressione o botão "Power" por 3 segundos ou mais para reiniciar a geladeira ou gire o botão de OFF para a posição de selecção da temperatura.
A geladeira funciona com frequência ou funciona por período muito longo	<ul style="list-style-type: none"> ✘ A temperatura interna ou externa é elevada. ✘ A geladeira foi desligada durante um período de tempo. ✘ A máquina de gelo automática está funcionando. ✘ A porta é aberta com muita frequência ou por muito tempo. ✘ A porta do compartimento de armazenagem da geladeira / freezer não está bem fechada. ✘ O ajuste de temperatura para o compartimento de armazenamento do congelador é demasiado baixo. ✘ A junta da porta do compartimento de armazenamento da geladeira / freezer está suja, desgastada, rachada ou é incompatível. ✘ O condensador está sujo. 	<ul style="list-style-type: none"> ✓ Neste caso, é normal que a geladeira funcione por um período mais longo. ✓ Normalmente, leva de 8 a 12 horas para a geladeira esfriar completamente. ✓ O processo de fabricar gelo faz com que a geladeira funcione por um período mais longo. ✓ O ar quente entra na geladeira e faz com que ela arranque com frequência. Por favor, não abra a porta com muita frequência. ✓ Garantir que a geladeira está localizada em piso nivelado e não há nenhum alimento ou recipiente perturbando a porta. Consulte "abertura de porta / gaveta / fecho" na secção "problemas" ✓ Regule a temperatura para mais elevada, até uma temperatura satisfatória da geladeira ser obtida. Leva 24 horas para a temperatura da geladeira se tornar estável. ✓ A fim de manter a temperatura desejada, limpe ou troque a junta da porta. Um espaço de fuga na vedação da porta pode causar um maior tempo de funcionamento da geladeira,. ✓ Limpe o condensador.

Temperatura Muito Alta		
A Temperatura está muito alta no compartimento de armazenamento da geladeira / congelador	<ul style="list-style-type: none"> ✘ A porta é aberta com muita frequência ou por muito tempo de cada vez. ✘ A Temperatura está regulada muito alta. ✘ A porta não está bem fechada. ✘ O condensador está sujo. 	<ul style="list-style-type: none"> ✓ O ar quente entra na geladeira sempre que a porta é aberta. Tente abrir a porta, com a menor frequência possível. ✓ Redefinir a temperatura. ✓ Veja "abertura de porta / gaveta / fecho na secção "Problemas". ✓ Limpe o condensador.
A temperatura no congelador está demasiado elevada, enquanto a temperatura no compartimento de armazenagem da geladeira está OK	<ul style="list-style-type: none"> ✘ A temperatura do congelador está regulada muito alta. 	<ul style="list-style-type: none"> ✓ Regule a temperatura do freezer para inferior. Leva 24 horas para a temperatura do freezer se tornar estável.
Água / humidade / geada sobre a superfície exterior do frigorífico		
Humidade se acumula na superfície exterior do frigorífico ou entre as duas portas	<ul style="list-style-type: none"> ✘ Clima úmido. ✘ A porta do frigorífico não está bem fechada. Isto causa condensação pelo ar frio da geladeira e o ar quente fora dela. 	<ul style="list-style-type: none"> ✓ Isso é normal em clima úmido. A humidade vai diminuir quando a humidade cair. ✓ Veja "abertura de porta / gaveta / fecho" secção "Problemas".
Maus odores na geladeira		
O interior da geladeira está sujo	<ul style="list-style-type: none"> ✘ O interior da geladeira precisa de limpeza ✘ Alimento de odor forte está armazenado na geladeira 	<ul style="list-style-type: none"> ✓ Limpe o interior da geladeira. ✓ Envolver bem o alimento.
Se você ouvir		
Bips	<ul style="list-style-type: none"> ✘ A porta do compartimento de armazenamento da geladeira está aberta. ✘ A temperatura no congelador está demasiado elevada. 	<ul style="list-style-type: none"> ✓ Fechar a porta ou silenciar o alarme manualmente. ✓ O alarme está normal quando é iniciado pela primeira vez devido à temperatura relativamente mais elevada. Você pode silenciar o alarme manualmente.
Som anormal	<ul style="list-style-type: none"> ✘ A geladeira não está localizado num lugar plano. ✘ A geladeira toca em algum objeto ao seu redor. 	<ul style="list-style-type: none"> ✓ Ajuste os pés para nivelar a geladeira. ✓ Remova os objetos ao seu redor.
Leve som semelhante ao da água corrente	<ul style="list-style-type: none"> ✘ Este é o som do sistema de refrigeração 	<ul style="list-style-type: none"> ✓ Normal
Aquecimento do armário	<ul style="list-style-type: none"> ✘ O sistema anti-condensação está a funcionar. 	<ul style="list-style-type: none"> ✓ Isto evita a condensação e é normal.

Se depois de verificar a parte da resolução de problemas, o problema não fôr resolvido. Por favor, verifique o Certificado de Garantia incluído no produto.

Placa de Identificação com o número de série

Se o aparelho estiver com defeito ou não funcionar, consulte o capítulo "Solução de Problemas" na parte de trás deste manual. Se o problema não fôr resolvido, ligue para o Centro de Assistência, especificando os dados relativos à identificação e placa de número de série. Esta placa está localizada no interior do compartimento de refrigeração.

- ⚠ A placa de identificação e número de série fornece informações importantes sobre o aparelho e não deve ser violada ou removida.

Aba do produto (EU 1060/2010)

Modelo	C2FE636*	C2FE736*	C2FE836*	A2FE635*	A2FE735*
Marca comercial	Haier				
Categoria	Frigorífico-congelador				
Classe de eficiência energética	A+	A++	A+++	A+	A++
Consumo de energia (kWh/ano) ¹⁾	353	276	185	348	274
Volume líquido de armazenamento frigorífico (L)	248	248	248	248	248
Volume líquido de armazenamento congelador (L)	104	104	104	99	99
A temperatura de projeto para "outros compartimentos" >14°C	No				
No-frost	Yes				
Tempo de preservação sem eletricidade	13	13	16	13	13
Capacidade de congelação	12	12	10	12	12
Classe climática	SN.N.ST.T				
Nível de ruído (dB(A))	42	40	40	40	40
Embutido / independente	independente				
¹⁾ Com base nos resultados do teste padrão, durante 24 horas. Consumo real de energia dependerá da forma como o aparelho é utilizado e onde ele está localizado.					

Bedankt voor het aanschaffen van een product van Haier

Lees deze gebruiksaanwijzing grondig door voordat u dit apparaat gaat gebruiken. De gebruiksaanwijzing bevat belangrijke informatie welke ertoe zal bijdragen dat u het beste uit dit apparaat haalt en dat u de machine goed installeert, gebruikt en onderhoudt.

Bewaar deze gebruiksaanwijzing op een goede plek, zodat u het altijd kunt lezen om dit apparaat veilig en goed te gebruiken.

Als u het apparaat verkoopt, weggeeft, of het achterlaat tijdens het verhuizen, zorg er dan voor dat de nieuwe eigenaar weet om te gaan met het apparaat en de veiligheidswaarschuwingen kent.

Accessoires

Controleer de accessoires en documentatie volgens onderstaande lijst:

1x Handleiding

1x Doorscharnier dekking

1x Waarborgkaart

1x Energielabel

A2FE635CFJ
A2FE635CSJ
A2FE635CWJ
A2FE635CXJ
A2FE735CXJ
A2FE735CFJ
A2FE735CWJ
C2FE636CFJ
C2FE636CSJ
C2FE636CWJ
C2FE636CXJ
C2FE736CFJ
C2FE736CSJ
C2FE736CWJ
C2FE836CFJ
C2FE836CXJ

Haier

GB	Refrigerator User's Manual
D	Kältschränk Bedienungsanleitung
F	Refrigerateur Mode d'emploi
I	Frigorifero Manuale d'uso
E	Refrigerador Manual de Instrucciones
P	Geleidera Guia de Operação de
NL	Koelkast Handleiding
PL	Lodówka Instrukcja obsługi
RO	Refrigerator Manual introductiv
CZ	Chladnička Uvod k návodu
HU	Hűtőszekénnyel Használat útmutató

Waarschuwingen.....	3
Voor gebruik.....	8
Functies	12
Onderhoud.....	19
Problemen oplossen.....	21
Klantenservice.....	23

Legenda



Ja



Nee



Attentie



Opgelet

Weggoeien

Als dit symbool is afgebeeld op het product, accessoires of materiaal dat bij deze gebruiksaanwijzing wordt geleverd, dan betekent dat aan het einde van de nuttige levensduur het product, of de elektronische accessoires (bijvoorbeeld een oplader, headset of USB-kabel) niet mogen worden weggegooid met het normale huishoudafval.



Scheid deze artikelen van andere soorten afval en recycle ze zodat mogelijk schade aan het milieu of de menselijke gezondheid als gevolg van ongecontroleerde afval wordt voorkomen. Hierdoor wordt het opnieuw gebruiken van materiaal gepromoot.

Eindgebruikers moeten contact opnemen met de winkelier waar ze het product hebben gekocht of de gemeente om informatie in te winnen over hoe ze dit product op milieuvriendelijke wijze kunnen recyclen.

Zakelijke gebruikers moeten contact opnemen met hun leverancier en de voorwaarden van de aanschaf doornemen. Dit product en haar elektronische accessoires mogen niet worden weggegooid met ander commercieel afval.

Voordat u het apparaat voor het eerst gebruikt.

Bedoeld gebruik: Dit apparaat is uitsluitend ontworpen voor gebruik binnenshuis in droge huishoudens. Elk ander gebruik is niet goed, en kan leiden tot letsel, waarvoor de fabrikant niet verantwoordelijk is.

Dingen die u moet doen...

- ✓ Controleer of de stekker niet vastzit onder de koelkast.
- ✓ Let erop dat u niet over de voedingskabel struikelt of het beschadigt als u de koelkast van de muur af verplaatst.
- ✓ Wees er zeker van dat de stekker niet beschadigd is. Als dat wel het geval is, schakel dan indien mogelijk de stroom uit en haal de stekker voorzichtig uit het stopcontact. Neem contact op met een servicemonteur voor de vervanging.
- ✓ Wees er zeker van dat er geen gas of andere ontvlambare stoffen lekken in de buurt van de koelkast. Sluit het gas af als dit toch het geval is, open ramen en deuren maar haal de stekker niet uit het stopcontact of stop hem er niet in.
- ✓ Haal de stekker uit het stopcontact als u de koelkast gaat repareren, onderhoud gaat plegen of de lamp gaat vervangen.
- ✓ Open de deuren met de handvaten. Let erop dat er weinig ruimte kan zijn tussen de deuren, dus zorg ervoor dat je vingers er niet tussenkomen.
- ✓ Als u de stekker uit het stopcontact hebt gehaald, moet u de koelkast ten minste vijf minuten laten staan voordat u hem weer opnieuw inschakelt, omdat regelmatig opstarten de compressor kan beschadigen.
- ✓ Zorg ervoor dat de ventilatieopeningen niet worden geblokkeerd.
- ✓ Als u de stekker uit het stopcontact haalt, moet u de stekker vastpakken, NIET de kabel.
- ✓ Als u de koelkast wegdoet, moet u, om te voorkomen dat kinderen zichzelf per ongeluk opsluiten, de deuren van de koelkast, de afdichtingen en de planken verwijderen, en ze op een goede plek opbergen.
- ✓ De koelkast moet in een goed geventileerde ruimte niet ver uit de buurt van een drinkwaterbron worden geplaatst. Controleer of er ten minste 20 cm boven en 10 cm rondom de koelkast aan ruimte is.
- ✓ Het apparaat dusdanig worden geplaatst dat de stekker te bereiken is.

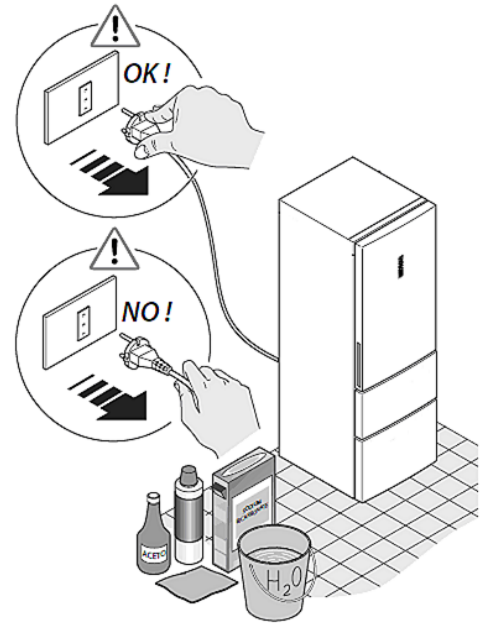

Dingen die u niet moet doen...

- ✘ De koelkast werkt op een voeding van 220 – 240 VAC/50 Hz. Schakel het juiste voltage aan stroom in. Fluctuatie kan ervoor zorgen dat de koelkast niet aan gaat of de temperatuurcontrole of de compressor ontregelen, of ervoor zorgen dat er een vreemd geluid klinkt als de compressor werkt. In dat geval moet een automatische regulator gemonteerd worden.
- ✘ Het stopcontact voor de koelkast moet goed geaard zijn. Aan de stroomdraad van de koelkast zit een driepolige stekker die in een standaard (geaard) driepolig stopcontact past. Haal de derde pin er nooit af (aarden). Nadat de koelkast geïnstalleerd is, moet de stekker bereikbaar zijn.
- ✘ Bewaar nooit ontvlambare stoffen, explosieven of corroderend materiaal in de koelkast.
- ✘ Plaats geen medicijnen of chemische middelen in de koelkast. Deze koelkast is bedoeld voor huishoudelijk gebruik. Het wordt afgeraden om materiaal op te slaan waarvoor strikte temperaturen zijn vereist.
- ✘ Plaats geen benzine of andere brandbare materialen in de buurt van de koelkast zodat brand wordt voorkomen.
- ✘ Plaats nooit instabiele artikelen (zware objecten, verpakkingen met vloeistof) bovenop de koelkast, om persoonlijk letsel door vallende onderdelen of een elektrische schok door contact met water te voorkomen.
- ✘ Trek niet aan de deur of de flessenrekken in de deur. De deur niet naar beneden trekken, en niet aan het flessenrek trekken, anders kantelt de koelkast. Stap niet op de deur van het vriesvak, lades of de koelkast als je eten of drinken in de koelkast stopt of eruit haalt.
- ✘ Raak de binnenkant van het vriescompartiment niet aan als deze wordt gebruikt; vooral niet als uw handen nat zijn omdat uw handen daardoor kunnen gaan vastplakken op het oppervlak.
- ✘ Spoel of spray de koelkast niet met water tijdens het schoonmaken, om de elektrische isolatie in stand te houden. Plaats de koelkast niet in een dampige ruimte of in een ruimte waar hij overspoeld kan worden met water.
- ✘ Demontage en veranderingen aan de koelkast moeten goedgekeurd worden. Elke scherpe of ruwe beweging van de koelkast kan schade aan de koelbuizen veroorzaken. Dit kan schade aan eigendommen of persoonlijk letsel veroorzaken. Reparaties aan de koelkast moeten door professioneel personeel worden uitgevoerd.
- ✘ Bewaar nooit bier in flessen of andere dranken in de vriezer omdat deze zullen barsten tijdens het vriezen.

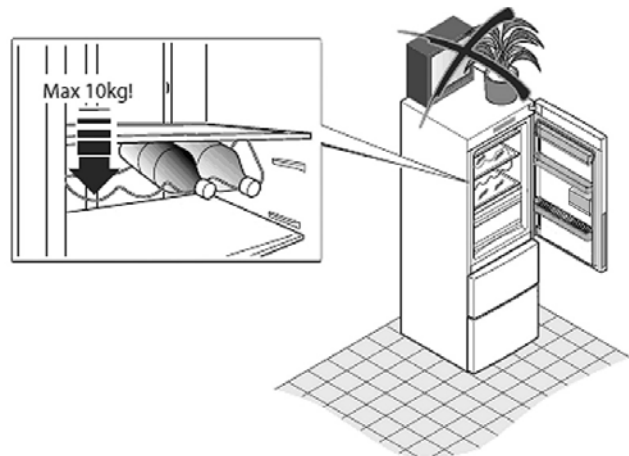



- ✘ Plaats de koelkast niet in direct zonlicht of op een plek waar hij blootgesteld wordt aan hitte van fornuizen, verwarmers of andere apparaten.
- ✘ Laat de deuren van de koelkast niet open staan zonder toezicht van een volwassene, en laat kinderen niet in de koelkast spelen.
- ✘ Laat geen baby's of kinderen in de lades van de koelkast klimmen.
- ✘ Gebruik geen elektrische apparatuur in de koelkast, tenzij u hiervoor toestemming hebt gekregen van de fabrikant.
- ✘ Gebruik geen haardroger in de koelkast. Plaats geen brandende kaarsen in de koelkast om nare geurtjes te verwijderen.
- ✘ Spray geen gevaarlijke stoffen zoals insecticiden op het apparaat.
- ✘ Open of sluit de koelkastdeuren alleen als er geen kinderen binnen de draaihoek van de deuren staan.
- ✘ Dit apparaat is niet bedoeld om gebruikt te worden door personen (waaronder kinderen) met verminderde fysieke, zintuiglijke of mentale capaciteiten of gebrek aan ervaring en kennis tenzij zij onder toezicht staan of aanwijzingen gekregen hebben over het gebruik van het apparaat door een persoon verantwoordelijk voor hun veiligheid.
- ✘ Plaats niet te veel etenswaren in het vriescompartiment om te voorkomen dat de compressor langer moet werken of om het bederven van etenswaren te voorkomen. Het wordt aangeraden om de laadgrens van de lades niet te overschrijden. Het totaal gewicht van de etenswaren mag niet zwaarder zijn dan 30kg. Trek de vrieslade niet te hard of te schuin open om te voorkomen dat er etenswaren op de grond vallen.
- ✘ Gebruik geen mechanische apparatuur of andere middelen om het ontdooiproces te versnellen behalve die welke door de fabrikant worden aanbevolen.
- ✘ Als het lichten van de koelkast problemen heeft, neem dan contact op met de afdeling van klantenservice, de gebruiker moet hem niet zelf vervangen.
- ✘ Beschadig het koelcircuit niet.

Bewaartips koelkast:

- ⚠ Warme etenswaren moeten eerst afkoelen tot kamertemperatuur voordat u ze opbergt in de koelkast.
- ⚠ Was het voedsel of maak het schoon en verwijder alle waterdruppels voordat je het in de koelkast plaatst.



-  Etenswaren moeten goed worden afgesloten. Hierdoor wordt voorkomen dat het vocht in de etenswaren verdampt, en het voorkomt bederven.
-  Gesorteerd opbergen van etenswaren. Etenswaren die moeten worden opgeborgen moeten op categorie worden gesorteerd. Etenswaren die dagelijks worden gebruikt moeten aan de voorzijde worden geplaatst. Hierdoor kan worden voorkomen dat de deur onnodig lang open blijft staan en ook dat de etenswaren bederven omdat u het vergat op te eten.
-  Plaats geen grote hoeveelheden etenswaren in de koelkast. Etenswaren moeten worden opgeborgen met genoeg ruimte ertussen. Hierdoor kan probleemloos koude lucht stromen met als gevolg dat er beter wordt bewaard.

-  Plaats het voedsel niet te dicht bij de binnenwand. Plaats geen vochthoudend voedsel tegen de binnenwand. Anders vriest het voedsel vast aan de wand. Plaats het voedsel iets verwijderd van de binnenwand.

-  Zorg ervoor dat geen voedsel (helemaal geen voedsel dat olie bevat) de binnenlaag direct raakt, omdat sommige oliën de binnenlaag kunnen beschadigen. Het is dus beter de olie te verwijderen als je het ziet.

-  Als u rapen, radijsjes en soortgelijke groenten in de koelkast plaatst, moet u de blaadjes ervan verwijderen om te voorkomen dat de voeding ervan wordt geabsorbeerd door deze blaadjes.
-  Ontdooi bevroren etenswaren in het koelcompartiment. Op deze wijze kunt u de bevroren etenswaren gebruiken om de temperatuur in het koelcompartiment te laten dalen en kunt u dus energie besparen.
-  Sommige groenten, zoals uien, knoflook, gember, en andere etenswaren kunnen voor lange periodes op kamertemperatuur worden opgeslagen. Het is niet nodig hen in de koelkast te plaatsen.
-  Het metabolisme van pompoenen, meloenen, bananen, ananassen kan worden versneld in de koelkast. Het is daarom niet goed deze groenten in het koelcompartiment op te slaan. Echter als u groene vruchten voor een bepaalde periode in de koelkast opbergt kan dat goed zijn voor de rijping.
-  Warme etenswaren mogen pas worden opgeborgen in de koelkast als ze zijn afgekoeld tot kamertemperatuur.
-  Etenswaren dat in kleine stukjes is gesneden zal sneller bevroren en makkelijker te ontdooien en te koken zijn. Het aanbevolen gewicht voor elke portie is minder dan 2.5 kg.

- ⓘ Het is beter om etenswaren te verpakken voordat u het in de vriezer plaatst. De buitenkant van de verpakking moet droog zijn om te voorkomen dat zakken aan elkaar gaan vastvriezen. Het verpakkingsmateriaal moet geurvrij, luchtdicht, niet-giftig en niet-toxicologisch zijn.
- ⓘ Noteer de vriesdatum, bewaartermijn, en de naam van de etenswaren op de verpakking volgens de bewaartermijnen van verschillende etenswaren, om te voorkomen dat de houdbaarheidsdatum wordt overschreden.
- ⓘ Pak alleen de vereiste hoeveelheid etenswaren uit de vriezer. Ontdooide etenswaren kunnen niet meer worden bevroren tenzij ze eerst worden gekookt, anders zijn ze minder eetbaar.
- ⓘ Plaats niet te veel verse etenswaren in de vriezer. Het is beter om te kijken naar de koelcapaciteit van de koelkast.

Tips voor het besparen van energie

- ⓘ Plaats het apparaat in een koele, droge ruimte met voldoende ventilatie.
- ⓘ Blokkeer nooit de ventilatie of roosters op het apparaat.
- ⓘ Laat warme etenswaren afkoelen voordat u ze in het apparaat opbergt.
- ⓘ Plaats bevroren etenswaren in de koelkast om te ontdooien. U kunt de lage temperatuur van de bevroren etenswaren gebruiken om de etenswaren in het koelcompartiment te koelen.
- ⓘ Laat de deur van het apparaat niet te lang open staan als u etenswaren in de koelkast plaatst of het juist eruit haalt. Hoe korter de deur openstaat, hoe minder ijs er in de vriezer zal vormen.
- ⓘ Maak de achterkant van de koelkast regelmatig schoon. Stof verhoogt het energieverbruik.
- ⓘ Stel de temperatuur niet lager in dan nodig is.
- ⓘ Zorg ervoor dat er voldoende lucht kan ontsnappen aan de onderkant en achterkant van de koelkast.
- ⓘ Bedek de ventilatiegaten niet.
- ⓘ Laat voldoende ruimte over aan de rechter-, linker- en achter- en bovenkant open tijdens het plaatsen. Dit zal bijdragen aan het reduceren van het energieverbruik en dus uw energierekening lager houden!

Beschrijving

Het volgende diagram kan een beetje afwijken van de lay-out van de koelkast die u zojuist hebt aangeschaft.

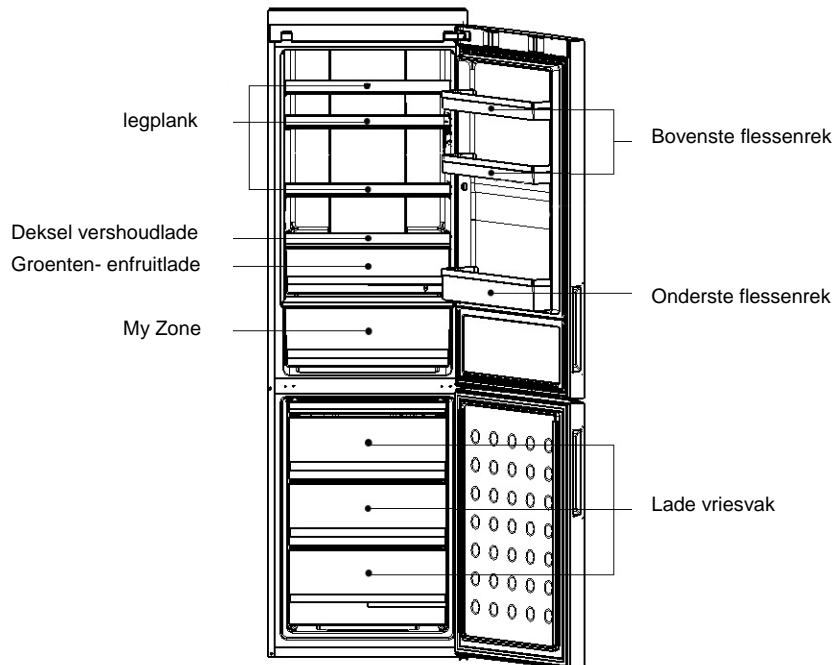

*C2FE736CFJ/C2FE736CSJ/C2FE736CWJ/C2FE636CFJ/C2FE636CSJ/C2FE636CWJ/C2FE636CXJ

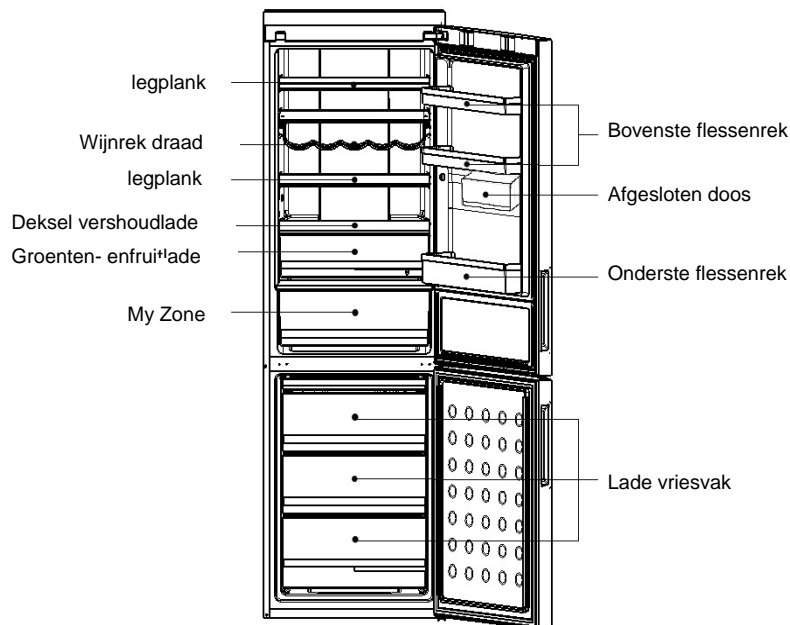

*C2FE836CFJ/C2FE836CXJ

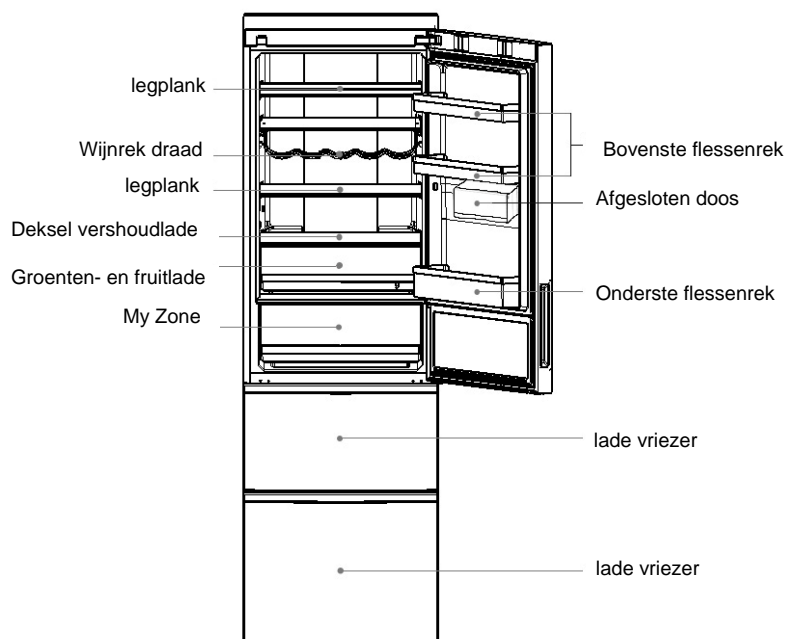

*A2FE735CXJ/A2FE735CFJ/ A2FE735CWJ

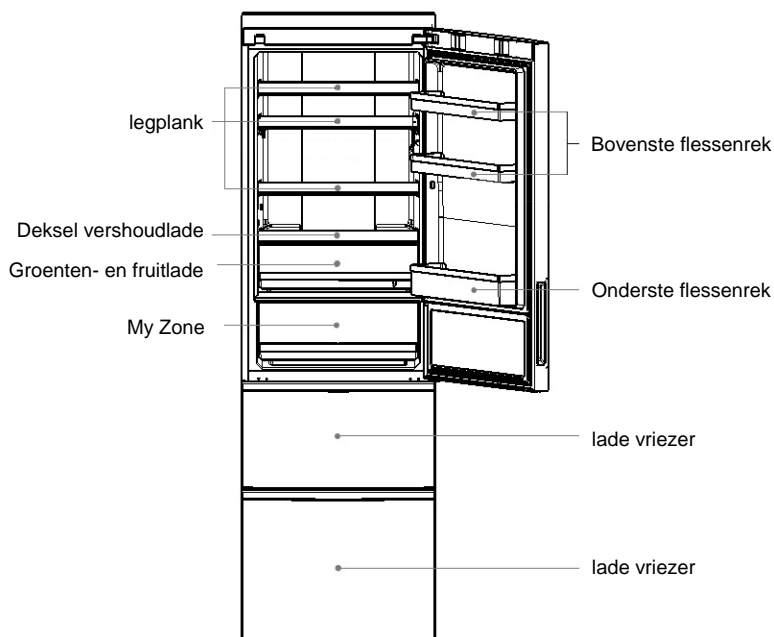

*A2FE635CXJ/A2FE635CFJ/A2FE635CWJ/A2FE635CSJ

Ruimte waar de koelkast moet worden geplaatst

-  De koelkast rechtzetten. De koelkast moet op een vlakke en solide ondergrond geplaatst worden. Als de koelkast op een ongelijkmatige ondergrond wordt geplaatst moeten platte, sterke en vuurbestendige materialen gebruikt worden. Gebruik nooit het piepschuim verpakkingsmateriaal als ondersteuning. Als de koelkast een beetje onstabiel staat kun je de voetstukken verlengen of inkorten door ze met de klok mee of tegen de klok in te draaien.
- 
-  Plaats de koelkast nooit in een vochtige ruimte of locatie waar het in contact kan komen met spatwater. Verwijder waterdruppels en vlekken met een zachte doek.
 -  Bewaar niet te veel voedsel in het vriesvak om te voorkomen dat de compressor lang moet werken om het voedsel te koelen. Het wordt aanbevolen de lijn op de lades niet te overschrijden. Het totale gewicht mag niet meer zijn dan 30 kg. Trek de vriezerlade niet te snel open en zorg dat hij niet omvalt of kantelt om te voorkomen dat het voedsel op de grond valt.
 -  De koelkast met een wateraansluiting moet geplaatst worden in een goed geventileerde plaats niet ver van een aansluiting voor drinkwater. Er moet tenminste 20 cm en 10 cm vrije ruimte zijn boven en rondom de koelkast.
-  Zorg ervoor dat de ventilatieopeningen vrij zijn van voorwerpen.

Vorbereiding voor gebruik

Verwijder alle verpakkingsonderdelen

Verwijder ook de schuimbasis en de tape die de accessoires op hun plek houdt.

Controleer of alle accessoires en documenten zijn geleverd.

Controleer de onderdelen met de onderdelenlijst. Als er iets ontbreekt verzoeken we u contact op te nemen met de winkel binnen 5 dagen na aankoop.

Plaats de koelkast in een goede ruimte.

Lees het hoofdstuk "Ruimte waar de koelkast moet worden geplaatst".

Het wordt aangeraden om de koelkast schoon te maken voor gebruik.

Maak de binnen- en buitenkant van de koelkast schoon met water voordat u er etenswaren in plaats.

Tot rust komen



Nadat de koelkast recht is gezet en schoongemaakt moet hij tenminste 6 uur leegstaan voordat hij aangezet wordt om een normale werking te garanderen.

Elektriciteitsaansluiting

Als de koelkast aangesloten is op het elektriciteitsnet wordt de temperatuur van de koelkast en die van het vriesvak ingesteld op respectievelijk 5°C and -18°C . Het My Zone compartiment staat op de koelkast modus.

Gebruiksmodi van de koelkast

Handmatige instelling: Je kunt de temperatuur instellen door op de installatieknop te drukken (zie "functieomschrijving" in deze handleiding).

Etenswaren plaatsen in de koelkast

Plaats pas etenswaren in de koelkast als deze reeds enige tijd functioneert en de binnenkant ervan koel genoeg is.

Bedieningspaneel

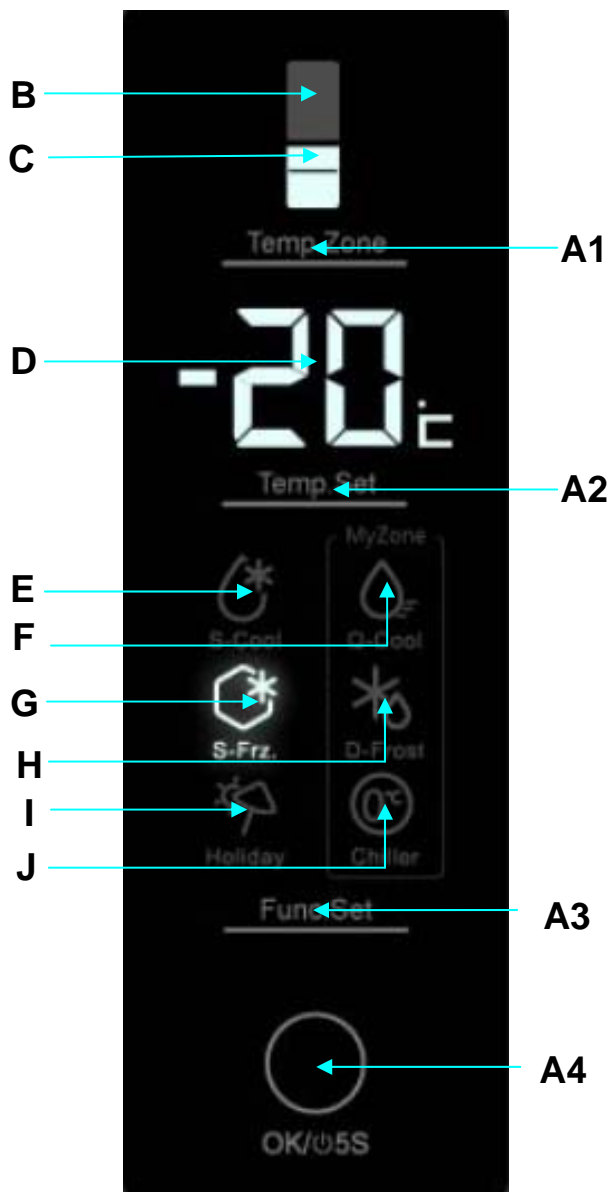

Instellen temperatuur in koelcompartment

Druk herhaaldelijk op de knop A1 totdat de indicator B oplicht. Druk op A2 om de temperatuur van de koelkast in te stellen. De bijbehorende indicatoren B en D lichten tegelijkertijd op. De temperatuur stijgt met 1°C per druk. De instelling van de koelkast gaat volgens “2” - “3” - “4” - “5” - “6” - “7” - “8” - “2” . Het temperatuurbereik van de koelkast gaat van minimaal 2°C tot maximaal 8°C. Stop met het drukken op A2 om de temperatuurwaarde te bevestigen.

Instellen temperatuur in vriescompartiment

Druk herhaaldelijk op knop A1 totdat de indicator C oplicht. Druk op A2 om de temperatuur van de vriezer in te stellen. De indicatoren C en D lichten tegelijkertijd op. De temperatuur daalt met 1°C per druk. De instelling van de vriezer gaat volgens “-16” - “-17” - “-18” - “-19” - “-20” - “-21” - “-22” - “-23” - “-24” - “-16”. Het temperatuurbereik van de vriezer gaat van minimaal -24°C tot maximaal -16°C. Stop met het drukken op A2 om de temperatuurwaarde te bevestigen.

Supercooler

Druk herhaaldelijk op knop A3 totdat de indicator E oplicht. Druk op A4 om de activatie van de supercooler te bevestigen. Deze functie kan worden uitgeschakeld door de inschakelingsprocedure handmatig te herhalen. Deze functie zal automatisch uitgeschakeld worden als de temperatuur tot onder de minimumtemperatuur daalt.

Dan zal de supercooler automatisch uitgeschakeld worden door de vriezertemperatuur in te stellen.

Superfreezer

Druk herhaaldelijk op A3 totdat de indicator G oplicht. Druk op A4 om de activatie van de superfreezer te bevestigen. Deze functie kan worden uitgeschakeld door de inschakelingsprocedure handmatig te herhalen. Deze functie wordt na 56 uur automatisch uitgeschakeld. Als u invriezen van grote hoeveelheden voedsel in het vriesvak, kunt u overschakelen op super bevriezing door 24 uur voor het eten is in het vriesvak.

Dan zal de superfreezer uitgeschakeld worden door het instellen van de vriezertemperatuur.

Vakantiemodus

Druk herhaaldelijk op A3 totdat de indicator I oplicht. Druk op A4 om de activatie van de vakantiemodus te bevestigen. Deze functie kan worden uitgeschakeld door de inschakelingsprocedure handmatig te herhalen. In de vakantiemodus staat het vriesvak automatisch ingesteld op een temperatuur van -17°C. De vakantiemodus wordt uitgeschakeld door het instellen van de vriezertemperatuur.

My Zone Q-coolmodus

Druk herhaaldelijk op knop A3 totdat de indicator F oplicht. Druk op A4 om de activatie van de My Zone Q-coolmodus te bevestigen. Deze modus kan automatisch worden uitgeschakeld door de andere functies het My Zone-compartiment te kiezen.

My Zone D-frostmodus

Druk op knop A3 tot de indicator H oplicht. Druk op A4 om de activatie van de My Zone D-frostmodus te bevestigen. Deze modus wordt automatisch uitgeschakeld door de andere functies van My Zone te kiezen.

My Zone koelkastmodus

Druk herhaaldelijk op knop A3 totdat indicator J oplicht. Druk op A5 om de activatie van de My Zone koelkastmodus te bevestigen. Deze modus wordt automatisch uitgeschakeld door de andere functies van My Zone te kiezen.

Let op: De temperatuur van het compartiment kan worden verminderd door de Q-Cool functie of verhoogd door de D-Frost functie. Er moet een van de drie functies van My Zone geactiveerd worden.

Scheruweergave

De schermweergave zal 30 seconden na een handeling automatisch uitgeschakeld worden. Het scherm zal oplichten als de deur geopend wordt of als er op een knop wordt gedrukt. (Het alarm laat het scherm niet oplichten.)

Open deur alarm

Wanneer de koelkastdeur wordt geopend, zal de binnenverlichting en het bedieningspaneel van de koelkast gaan branden. Nadat de deur 3 minuten open is, gaat een alarm af. Het alarm kan worden uitgezet door de deur te sluiten of het bedieningspaneel aan te raken. Wanneer de koelkastdeur meer dan 7 minuten geopend is, zal de binnenverlichting en het verlichte bedieningspaneel automatisch worden uitgeschakeld.

De koelkast uitzetten/aanzetten

Als de koelkast werkt en je 5 seconden op A4 drukt zal de koelkast uitschakelen. De piepton gaat piepen nadat je knop A3 5 seconden indrukt. De hele koelkast stopt met functioneren na de piep. Als de koelkast uitgeschakeld wordt en je 5 seconden op A4 drukt zal de bijbehorende indicator oplichten en begint de koelkast te werken.

Let op: De koelkast moet worden leeggeruimd voordat deze functie in werking kan worden gesteld. Dit is niet hetzelfde als de elektriciteit afsluiten.

Over het koelcompartiment

Plaats etenswaren die voor een korte tijd moeten worden bewaard of dagelijks worden gebruikt in het koelcompartiment.

Alhoewel de gemiddelde temperatuur in de meeste zones van het koelcompartiment kunnen worden ingesteld tussen de 0°C en 10°C, wordt niet aangeraden om etenswaren lang te bewaren. Het koelcompartiment dient alleen te worden gebruikt om etenswaren voor een korte tijd op te bergen.



De hoogte van de legplanken verstellen

De hoogte van de legplank kan worden vermeld al naargelang de grootte of hoogte van de etenswaren. U moet het op de volgende wijze verwijderen als u de hoogte van een legplank wilt aanpassen: til het aan de voorste rand omhoog en trek het dan eruit.

Als u de legplank wilt vastzetten, moet u de klemmen aan beide kanten van de plank op de ondersteuningsbalken plaatsen en naar het binnenste eindpunt drukken.

Fruit- en groentebak

Deze koelkast heeft een groentebak. U kunt de interne vochtigheidsgraad aanpassen aan de eigenschappen van de etenswaren.

Als u de vochtigheidsregelknop naar rechts draait, zal de groentebak een hogere vochtigheidsgraad hebben die geschikt is voor komkommers, druiven, Chinese kruisbessen, dadelpuimen, etc.

Als u de vochtigheidsregelknop naar links draait, zal de groentebak een lagere vochtigheidsgraad hebben die geschikt is voor aardbeien, sinaasappelen, bonen, knoflook, watermeloenen, pruimen, tomaten etc.

My Zone

Q-coolmodus: In deze modus kan de My Zone snel 1-5 blikjes koelen binnen 60 minuten. Deze modus kan automatisch worden uitgeschakeld door de andere functies het My Zone-compartiment te kiezen. Zorg ervoor dat u de drankflessen uitneemt voordat de Q-Cool-functie wordt uitgeschakeld, anders zullen de flessen bevroren kunnen worden.

D-Frostmodus: Met deze functie kan de My Zone het voedsel ontdooien. Er zal geen vloeistof op het voedsel achterblijven na het ontdooien. Het voedsel zal half bevroren zijn, gemakkelijk om te snijden en koken. Deze modus wordt automatisch uitgeschakeld door de andere functies van My Zone te kiezen.

De geschatte ontdooitijd is als volgt:

Ontdooitijd	Gewicht
7 uur	500g
8 uur	1000g
10 uur	1500g

Bovengenoemde ontdooitijd is slechts een indicatie, verschillende maten en diktes van vlees en vis kunnen een andere ontdooitijd nodig hebben.

Koelkastmodus: In deze modus werkt de My Zone op een temperatuur van ongeveer 0°C. Het kan iets verschillen vanwege de omgevingstemperatuur of de manier van werken van de koelkast. Vis, vlees en gekookt voedsel kan 1-2 dagen bewaard worden.

Flessenrek demonteren

Als u een flessenrek eruit wilt halen, moet u het flessenrek omhoog tillen, de zijkanten vastpakken en het eruit trekken. Na het schoonmaken moet u het in omgekeerde volgorde weer terugplaatsen.

Gebruik van de opvouwbare legplank

Fig. 1 laat de uitgeklapte legplank zien waarop je kleinere spullen kunt plaatsen.

Fig. 2 laat de ingeklapte legplank zien waarop je grotere dingen kunt plaatsen.

Om de legplank op te vouwen hoef je alleen deel A naar boven te duwen en deel B in de richting van de pijl op de tekening te duwen.

Om de legplank p uit te trekken moet je deel A naar boven duwen en deel B moet in de richting van de pijl op de tekening geduwd worden.

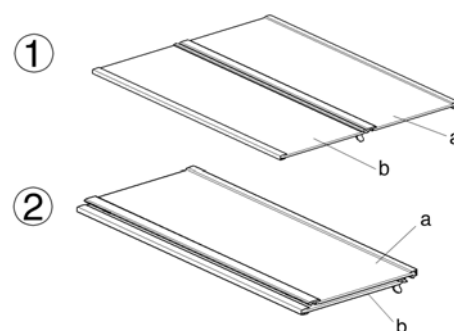

Gebruik van de wijnhouder van draad

Fig. 1 laat de wijnhouder van draad in ingeklapte staat zien. Op deze manier kan veel ruimte worden bespaard.

Fig. 2 laat de uitgeklapte staat van de wijnhouder van draad zien. Zo kun je verschillende wijnen opbergen.

Om het uit te trekken van fig. 1 naar fig. 2 hoef je alleen de draad naar beneden te trekken. Om het op te vouwen van fig. 2 naar fig. 1 hoef je alleen de draad op te vouwen.

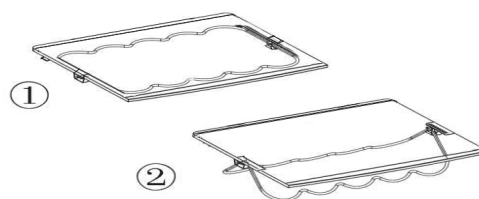

Wees er zeker van dat je de twee uiteinden van een schap op dezelfde hoogte houdt. Anders kan het vallen of het voedsel dat erop ligt kan vallen..

Aanbevolen compartiment voor verscheidene etenswaren

Aangezien de koude lucht in de koelkast circuleert, zijn er temperatuurverschillen in het koelcompartiment. Etenswaren moeten al naargelang hun eigenschappen in verschillende zones worden geplaatst.

1. Eieren, boter, kaas enz.
2. Boter, make-up enz.
3. Drank, blikjes drinken enz.
4. Frisdrank, blikjes drinken enz.
5. Wijn, champagne enz.
6. Melk, kaas, enz.
7. Fruit, groenten, salades enz.
8. Bereid vlees, rauwe vis en rauw vlees enz.

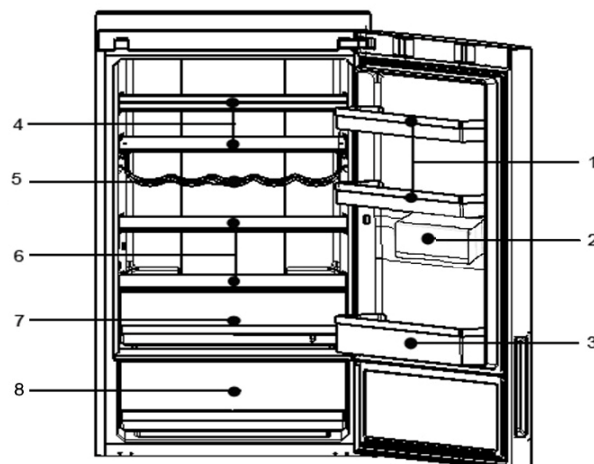

9. Kleine delen bevroren voedsel of verpakt voedsel.
10. Bevroren voedsel ijs enz.
11. Kleine hoeveelheden bevroren voedsel of verpakt voedsel.
12. Bevroren voedsel ijs enz.

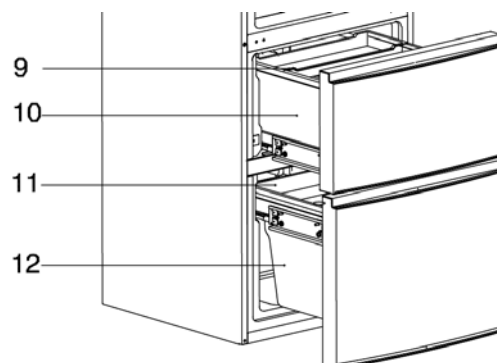
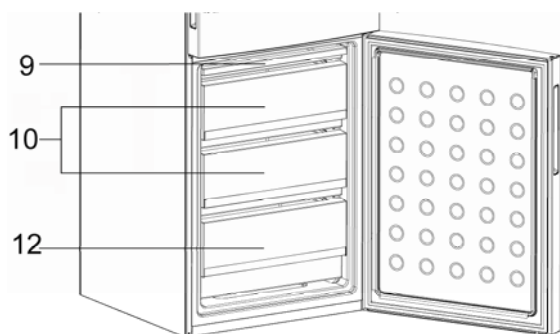

13. Grote hoeveelheden bevroren voeding kan worden opgeslagen in het vriesvak na het wegnemen van de interne laden en trays, behalve lade 12.

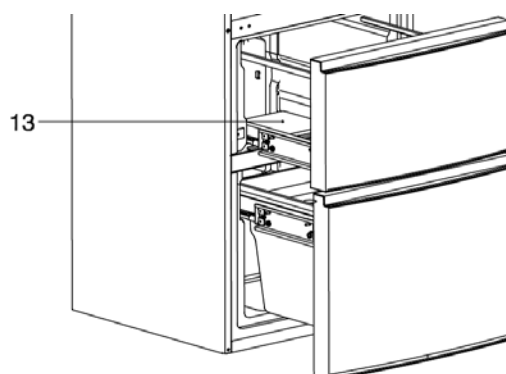
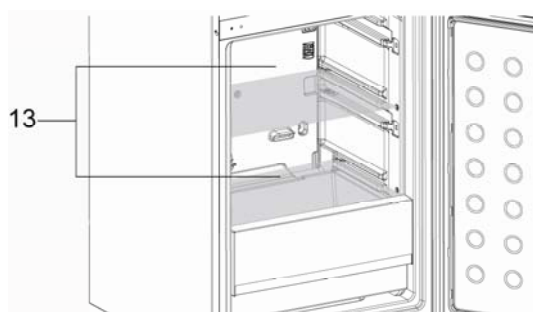

De lamp in het koelcompartiment en de vervanging ervan

Specificaties van de lamp: 12V, max. 5W (de voeding is afhankelijk van het model). De lamp gebruikt LED als lichtbron, waardoor het weinig energie verbruikt, en een lange levensduur heeft. Als er iets niet goed is, moet u contact opnemen met de winkel waar u het hebt gekocht.

De "OK"-sticker

De "OK"-temperatuurmonitor kan worden gebruikt om de temperatuur onder de +4°C te bepalen. Laat de temperatuur langzaam zakken als de sticker geen "OK" aangeeft.

Opmerking: Als het apparaat wordt ingeschakeld kan het tot wel 12 uren duren voordat het temperatuurniveau wordt bereikt.



Correcte instelling



Temperatuur te hoog,
verlaag de
temperatuur

Meer opslagruimte

Voor een efficiënt energieverbruik, met uitzondering van de onderste mand in de koelkast of vriezer. Andere mand (en) mogen worden verwijderd voor het opslaan van grote hoeveelheden voedsel.

 **Blokkeer de ventilatie-openingen in de vriezer niet en bewaar 15mm vrije afstand ervoor, Plaats geen voedsel op de sensor van de vriezer en hou 15mm vrije afstand.**

Ontdooien en schoonmaken

De vriezer ontdooien

De vriezer wordt automatisch ontdooid. Het is niet nodig dit manueel te doen.

Schoonmaken





De koelkast moet regelmatig worden schoongemaakt om vieze etensgeuren te voorkomen.

Haal om veiligheidsredenen de stekker uit het stopcontact

Maak de koelkast schoon met een zachte doek of spons met warm water (een licht schoonmaakmiddel kan worden gebruikt)

Droog waterdruppels op de koelkast af met een droge zachte doek.

Houd de deurbeugel altijd schoon.

-  De koelkast is erg zwaar. Als deze verplaatst om schoon te maken of te repareren, moet u erop letten dat u de vloer niet beschadigt. Houd de koelkast rechtop tijdens het verplaatsen. Verplaats de koelkast niet door deze te schommelen anders beschadigt u de vloer.
-  Spuit geen water op de koelkast en doorspoel het er ook niet mee. Dit om te voorkomen dat de elektrische isolatie wordt geraakt.
-  Maak niet schoon met een harde borstel, staalborstel, schoonmaakpoeder, benzine, amylacetaat, aceton of vergelijkbare organische oplossingen, zuur of alkalineoplossingen. Maak schoon met een speciaal schoonmaakmiddel voor de koelkast of warm water en een licht schoonmaakmiddel om schade te voorkomen.
-  Raak de koude metalen onderdelen niet aan met natte handen, anders kan je huid vastplakken aan het koude metaal.
-  Maak de koude glazen legplanken niet schoon met warm water tijdens het schoonmaken. Anders kan het glas breken als gevolg van de plotselinge verandering in temperatuur en letsel of schade veroorzaken.

Maatregelen bij een stroomonderbreking

Zelfs in de zomer kunnen etenswaren enkele uren lang worden opgeborgen in de koelkast na een stroomonderbreking. Als er een stroomonderbreking is, moet u contact opnemen met uw energieleverancier om te vragen hoelang de stroomonderbreking gaat duren.

Plaats geen extra etenswaren in de koelkast tijdens een stroomonderbreking, en probeer de deur zo min mogelijk te openen.

Als van tevoren wordt aangekondigd dat er een stroomonderbreking gaat plaatsvinden, en deze langer dan 24 uren zal duren, moet u wat ijs aanmaken en het in een bak stoppen in de bovenkant van het koelcompartiment.

⚠ Doordat de temperatuur in de koelkast zal gaan stijgen tijdens een stroomonderbreking of een ander defect, wordt de bewaartermijn verkort en de kwaliteit van de etenswaren minder.

Het gebruik beëindigen

Als de koelkast voor een langere periode niet gebruikt gaat worden, moet u de stekker uit het stopcontact halen, de waterbron afsluiten, en het schoonmaken op de boven beschreven wijze.

Laat de deur van de koelkast open staan om te voorkomen dat etensresten vieze geuren gaan vormen.

⚠ Het wordt aanbevolen om de koelkast niet uit te schakelen tenzij dit nodig is. Dit om de levensduur van de koelkast te verlengen.

Voordat u op vakantie gaat

Als u op een lange vakantie gaat, moet u de stekker uit het stopcontact halen, en de waterbron afsluiten. Haal alle etenswaren eruit en wacht totdat het ijs is gesmolten. Daarna moet u de binnenkant schoonmaken en drogen. Laat de deur openstaan om te voorkomen dat etensresten vieze geuren vormen. Als wordt verwacht dat de kamertemperatuur onder de 0 °C zal zijn moet u aan een technicus vragen het water uit de leidingen te halen. Anders kan dit leiden tot ernstige schade als gevolg van overstromend water als de waterleiding of verbindingstukken barsten.

De koelkast verplaatsen

Haal de stekker uit het

Verwijder alle etenswaren.

Zet de legplanken en groentebak in het koelcompartiment en ook de legplanken en andere losse onderdelen in de vriezer vast met plakband. Sluit de deur en maak deze vast met plakband.

Kantel de koelkast niet meer dan 45 graden (van hoek tot verticaal) om schade aan het koelsysteem te voorkomen.

Verplaats de koelkast niet bij de handgrepen om schade of letsel te voorkomen.

⚠ Leg de koelkast nooit horizontaal neer.

Voordat u contact opneemt met de klantenservice, moet u de volgende tabel doornemen. Hierdoor kunt u zowel tijd als geld besparen. In de tabel staan de meest voorkomende problemen met uitzonderingen van defecten veroorzaakt door slecht vakmanschap of materiaalfouten in de koelkast.

Probleem	Oorzaak	Oplossing
Werking koelkast		
De compressor werkt niet	<ul style="list-style-type: none"> ✘ De koelkast is aan het ontdooien. ✘ De stekker zit niet in het stopcontact. 	<ul style="list-style-type: none"> ✓ Dit is normaal voor een koelkast die automatisch ontdooit. ✓ Controleer of de stekker goed in het stopcontact zit.
De koelkast wordt regelmatig actief, of blijft een te lange tijd actief.	<ul style="list-style-type: none"> ✘ De binnen- of buitentemperatuur is te hoog. ✘ De koelkast is voor langere tijd uitgeschakeld geweest. ✘ De deur van het apparaat staat te vaak of te lang open. ✘ De deur van het vries-/koelcompartiment is niet goed afgesloten. ✘ De temperatuurinstelling is te laag. ✘ De deurbeugel van het vries-/koelcompartiment is vuil, versleten, gebarsten of sluit niet goed. 	<ul style="list-style-type: none"> ✓ In dit geval is het normaal dat de koelkast langer actief blijft. ✓ Normaal duurt het 8 tot 12 uren voordat de koelkast helemaal afkoelt. ✓ Warme lucht dringt in de koelkast waardoor deze regelmatig actief moet worden. Open de deur niet te vaak. ✓ Controleer of de koelkast op een vlakke ondergrond staat, en dat er geen etenswaren of bakken de deur blokkeren. Lees "Deur/lade openen/sluiten" in "Problemen". ✓ Zet de temperatuur hoger totdat de koelkast een goede temperatuur heeft bereikt. Het duurt 24 uren voordat de temperatuur in de koelkast stabiel wordt. ✓ Maak de deurbeugel schoon of vervang deze. Als er een lekkage is in de deurbeugel kan de koelkast er langer over doen om de gewenste temperatuur op peil te houden.

Een te hoge temperatuur		
Een te hoge temperatuur in het koel-/vriescompartiment	<ul style="list-style-type: none"> ✘ De deur wordt te vaak geopend of staat te lang open. ✘ De temperatuur is te hoog ingesteld. ✘ De deur is niet goed afgesloten. 	<ul style="list-style-type: none"> ✓ Warme lucht dringt de koelkast binnen elke keer als de deur wordt geopend. Probeer de deur zo min mogelijk te openen. ✓ Reset de temperatuur. ✓ Lees "Deur/lade openen/sluiten" in "Problemen".
De temperatuur in de vriezer is te hoog, terwijl de temperatuur in het koelcompartiment goed is.	<ul style="list-style-type: none"> ✘ De temperatuur in de vriezer is te hoog ingesteld. 	<ul style="list-style-type: none"> ✓ Stel de temperatuur in de vriezer lager in. Het duurt 24 uren voordat de temperatuur in de koelkast stabiel wordt.
Water / vocht / vorst op het oppervlak van de koelkast.		
Vocht hoopt zich op aan de buitenkant of tussen de twee deuren.	<ul style="list-style-type: none"> ✘ Het klimaat is te vochtig. ✘ De deur is niet goed afgesloten. Hierdoor wordt condens gevormd van de koude lucht in de koelkast en de warme lucht buiten. 	<ul style="list-style-type: none"> ✓ Dit is normaal in een vochtig klimaat. Het vocht zal minder worden als de vochtigheidsgraad gaat dalen. Lees "Deur/lade openen/sluiten" in "Problemen".
Vieze geuren in de koelkast.		
De binnenkant van de koelkast is vuil.	<ul style="list-style-type: none"> ✘ De binnenkant van de koelkast moet worden schoongemaakt. ✘ Er zijn etenswaren met een sterke geur opgeborgen in de koelkast. 	<ul style="list-style-type: none"> ✓ Maak de binnenkant van de koelkast schoon. ✓ Verpak de etenswaren goed.
Als u...		
Een abnormaal geluid hoort	<ul style="list-style-type: none"> ✘ De koelkast staat niet waterpas. ✘ De koelkast raakt andere voorwerpen die er naast staan. 	<ul style="list-style-type: none"> ✓ Verstel de voetjes om de koelkast waterpas te plaatsen. ✓ Verwijder de voorwerpen die er naast staan.
Een geluid hoort dat lijkt op stromend water.	<ul style="list-style-type: none"> ✘ Dit is het geluid van het koelsysteem. 	<ul style="list-style-type: none"> ✓ Normaal
De koelkast hoort verwarmen.	<ul style="list-style-type: none"> ✘ Het anti-condensatiesysteem is aan het werk. 	<ul style="list-style-type: none"> ✓ Dit voorkomt condensvorming en is normaal.

Als na het doornemen van de tabel met de problemen, het probleem nog niet is verholpen. Lees de garantiokaart geleverd bij het product.

Identificatie en serienummer

Als het apparaat defect is of niet functioneert, moet u de tabel met problemen aan de achterkant van deze gebruiksaanwijzing doornemen. Als het probleem nog niet is verholpen, moet u contact opnemen met de klantenservice, en de gegevens op de identificatieplaatje en het serienummer doorgeven. Dit plaatje bevindt zich aan de binnenkant van het koelcompartiment.

- ⓘ Het identificatieplaatje met serienummer levert belangrijke informatie over het apparaat en mag niet verwijderd worden.

Product fiche (volgens EU 1060/2010)

Model	C2FE636*	C2FE736*	C2FE836*	A2FE635*	A2FE735*
Merk	Haier				
Toestelcategorie	Koelvries-combinatie				
Energie-efficiëntieklasse	A+	A++	A+++	A+	A++
Energieverbruik (kWh/jaar) ¹⁾	353	276	185	348	274
Netto (L) inhoud koelkast	248	248	248	248	248
Netto (L) inhoud vriezer	104	104	104	99	99
Weergave temperatuur van "andere compartimenten" >14°C	No				
Vorstvrij	Yes				
Autonomie in geval van stroomonderbreking (u)	13	13	16	13	13
Invriesvermogen (kg/24u)	12	12	10	12	12
Klimaatklasse:	SN.N.ST.T				
Geluidsniveau (dB(A))	42	40	40	40	40
Ingebouwd / Vrijstaand	Vrijstaand				
¹⁾ Gebaseerd op standaard testresultaten voor 24 uur. Het werkelijke energieverbruik zal afhangen van hoe het apparaat wordt gebruikt en waar het zich bevindt.					

Dziękujemy za wybranie produktu firmy Haier

Prosimy o dokładne zapoznanie się z niniejszą instrukcją obsługi przed rozpoczęciem korzystania z urządzenia. Instrukcje zawierają ważne informacje, które pomogą ci w prawidłowym korzystaniu ze sprzętu, a ponadto zapewnią bezpieczną i prawidłową instalację, użytkowanie i utrzymanie urządzenia.

Zalecamy przechowywanie instrukcji w dogodnym miejscu tak, aby w każdej chwili można z niej skorzystać.

Jeśli będziesz chciał sprzedać urządzenie, wyrzucić je lub zostawić kiedy będziesz się przeprowadzał, upewnij się, że przekazesz niniejszą instrukcję nowym właścicielom.

Akcesoria

Sprawdzić akcesoria i dokumentację zgodnie z poniższą listą:

1x Instrukcja użytkowania

1x Osłona zawiasu drzwi

1x Karta gwarancyjna

1x Etykieta energetyczna

A2FE835CFJ
A2FE835CSJ
A2FE835CWJ
A2FE835CXJ
A2FE735CXJ
A2FE735CFJ
A2FE735CWJ
C2FE836CFJ
C2FE836CSJ
C2FE836CWJ
C2FE836CXJ
C2FE736CXJ
C2FE736CFJ
C2FE736CSJ
C2FE736CWJ
C2FE836CFJ
C2FE836CXJ

Haier

GB	Refrigerator User's Manual
D	Kühlschrank Bedienungsanleitung
F	Réfrigérateur Mode d'emploi
I	Frigorifero Manuale d'uso
E	Refrigerador Manual de Instrucciones
P	Geladeira Guia de Operação de
NL	Koelkast Handleiding
PL	Lodówka Instrukcja obsługi
RO	Refrigerator Manual instructiv
CZ	Chladnička Úvod a návody
HU	Hűtőszekénység Használati útmutató

Środki ostrożności.....	3
Przed pierwszym użyciem.....	8
Funkcje	12
Utrzymanie	19
Rozwiązywanie drobnych problemów.....	21
Serwis posprzedażowy	23

Legenda



Tak



Nie



Uwaga



Ostrzeżenie

Pozbywanie się urządzenia

Obecność niniejszego symbolu na produkcie, akcesoriach lub materiałach z taką informacją wskazuje na to, iż na koniec żywotności produktu lub akcesoriów (np. ładowarki, słuchawek, kabla USB) należy je wyrzucić z innymi odpadami użytku domowego.



Aby zapobiec wywieraniu złego wpływu na środowisko lub życie ludzkie poprzez niekontrolowane wyrzucanie śmieci, prosimy o oddzielenie przedmiotów od innych śmieci i przetworzenie ich.

Konsument jest odpowiedzialny za dostarczenie starego urządzenia do specjalistycznego miejsca przetwarzania odpadów.

Użytkownicy w firmach powinni skontaktować się z ich dostawcą i sprawdzić warunki zakupu. Produkt ten oraz akcesoria elektroniczne do niego dołączone należy umieścić razem z innymi komercyjnymi śmieciami.



Przed pierwszym użyciem urządzenia

Zastosowanie zamierzone: urządzenie to służy wyłącznie do użytku w suchym wnętrzu gospodarstw domowych. Każde inne użycie jest niewłaściwe i może doprowadzić do obrażeń, w takim przypadku producent nie bierze za nie odpowiedzialności.

Należy...

- ✓ Upewnić się, że wtyczka nie jest przygnieciona lodówką.
- ✓ Uważać, aby nie zawinąć przewodu lub nie uszkodzić go podczas przesuwania lodówki od ściany.
- ✓ Uważać, aby nie uszkodzić wtyczki, a jeśli tak się stanie, należy wyłączyć źródło zasilania i ostrożnie wyjąć ją z gniazdka oraz skontaktować się z autoryzowanym serwisem w celu jej wymiany.
- ✓ Upewnić się, że w pobliżu lodówki nie ma wycieku gazu lub innej łatwopalnej substancji. W razie wystąpienia wycieku, należy wyłączyć zawór gazu; otworzyć drzwi i okna, ale nie podłączać ani nie rozłączać przewodu zasilającego lodówki ani żadnego innego urządzenia.
- ✓ W przypadku czyszczenia i wymiany lampki należy wyjąć wtyczkę.
- ✓ Otwierać drzwi lodówki przy użyciu uchwyty; ponieważ szczelina pomiędzy drzwiami może być bardzo wąska, należy uważać, aby nie przytrzasnąć palców.
- ✓ Podczas wyciągania wtyczki zostaw lodówkę na przynajmniej 5 minut zanim ją zrestartujesz; zbyt szybkie restartowanie może uszkodzić kompresor.
- ✓ Otwory wentylacyjne nie powinny być zasłonięte
- ✓ Przytrzymaj wtyczkę, nie kabel podczas odłączania lodówki.
- ✓ Podczas odłączania lodówki, w celu uniknięcia przypadkowych zabaw dzieci, usuń drzwi lodówki, uszczelki drzwi i półki, a następnie odłóż je w odpowiednie miejsce.
- ✓ Lodówkę należy ustawić w dobrze wentylowanym miejscu niezbyt daleko od źródła wody. Upewnij się, że przestrzeń dokoła lodówki wynosi przynajmniej 20 cm od górnej części i 10 cm dokoła lodówki.
- ✓ Urządzenie należy wypozycjonować tak, by zapewnić dostęp do wtyczki.

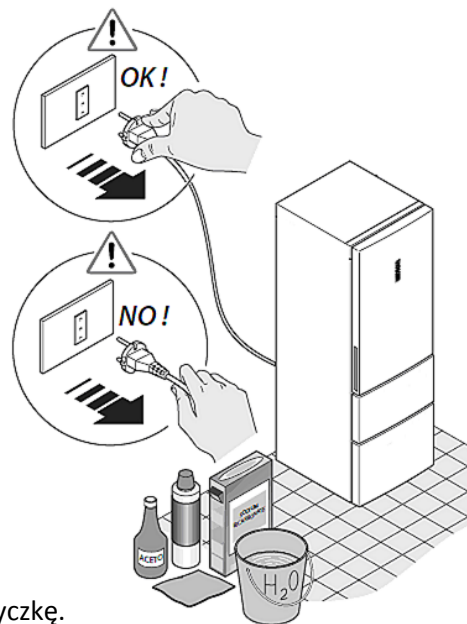

Nie należy...

- ✗ Lodówka działa z mocą zasilającą 220-240 VAC/50 Hz. Podłączenie lodówki pod nieprawidłowe napięcie i wahania napięcia mogą spowodować brak możliwości uruchomienia urządzenia,

uszkodzenia kontrolki temperatury lub kompresora, albo głośnie działanie kompresora. W takiej sytuacji należy zainstalować automatyczny regulator.

- ✘ Lodówka powinna być podłączona do odpowiedniego gniazdka z działającym uziemieniem. Przewód zasilający lodówki jest wyposażony we wtyczkę z 3 końcówkami (z uziemieniem), pasującą do standardowego gniazdka z uziemieniem. Nigdy nie należy odcinać ani demontować trzeciej końcówki. Podłączając lodówkę należy zapewnić dostęp do wtyczki.
- ✘ W lodówce nigdy nie należy przechowywać substancji łatwopalnych, wybuchowych ani żrących.
- ✘ Nie przechowuj leków, bakterii lub chemikalii w lodówce. Lodówka to urządzenie użytku domowego. Nie zaleca się umieszczać w niej materiałów wymagających ścisłych temperatur.
- ✘ Nie przechowuj ani nie używaj gazu lub innych materiałów łatwopalnych w pobliżu lodówki w celu uniknięcia pożaru.
- ✘ Nie umieszczać na lodówce niestabilnych artykułów (ciężkich przedmiotów, pojemników z cieczą), aby uniknąć obrażeń spowodowanych spadnięciem przedmiotu lub porażeniem elektrycznym podczas kontaktu z wodą.
- ✘ Nie należy zamachiwać się drzwiami lodówki ani huścić stojakiem na butelki znajdującym się na drzwiach lodówki. W przeciwnym wypadku drzwi oraz stojak mogą się oderwać lub lodówka może się przewrócić. W trakcie zapełniania lodówki lub wyjmowania żywności i napojów, nie należy stawać na drzwiczkach zamrażarki, na półkach ani na komorze urządzenia.
- ✘ Nie dotykaj wewnętrznej struktury kieszeni zamrażarki, szczególnie mokrymi dłońmi, gdyż mogą one przymarznąć do powierzchni.
- ✘ Aby zapewnić odpowiednią izolację elektryczną, nie należy spryskiwać czy chlapać lodówki wodą podczas czyszczenia, ani nie stawiać jej w wilgotnym miejscu, gdzie może zostać zachlapana wodą.
- ✘ Demontaż i wszelkie zmiany w lodówce można przeprowadzać po otrzymaniu zezwolenia. Przeszycie lodówki może spowodować uszkodzenie rur chłodnicy, a także szkody majątkowe i obrażenia ciała. Naprawa lodówki powinna być wykonana przez wykwalifikowany personel.
- ✘ Nigdy nie przechowuj piwa w butelkach lub napojów alkoholowych w zamrażarce, gdyż mogą wybuchnąć podczas mrożenia.
- ✘ Nie ustawiać lodówki w miejscu narażonym na bezpośrednie działanie promieni słonecznych, ciepła z pieców, grzejników lub innych urządzeń.
- ✘ Nie zostawiaj otwartych drzwi lodówki bez obecności osoby dorosłej i nie pozwalaj dzieciom wchodzić do lodówki.

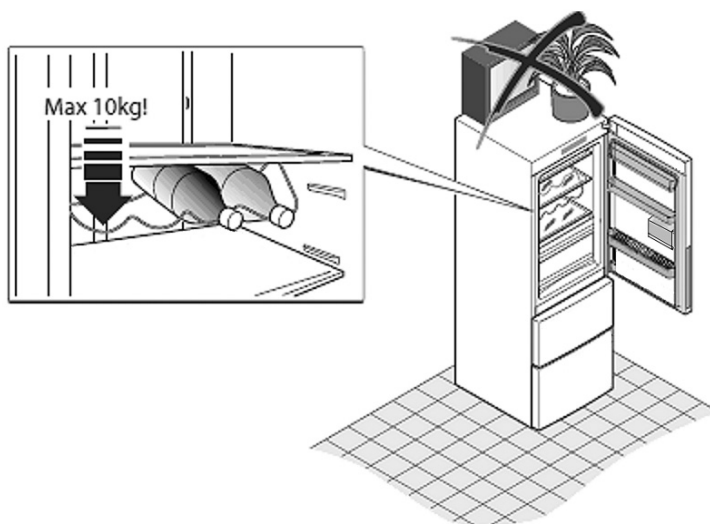





- ✘ Nie dopuścić, aby dzieci wspinały się do szuflady zamrażarki.
- ✘ Nie używaj urządzeń elektrycznych w lodówce, chyba że są to odpowiednie urządzenia polecane przez producenta.
- ✘ Nie używaj suszarki, żeby wysuszyć wnętrze lodówki. Nie umieszczaj zapalonych świeczek w lodówce w celu usunięcia zapachu.
- ✘ Nie spryskiwać żadnej powierzchni urządzenia substancjami lotnymi, np. środkiem owadobójczym.
- ✘ Otwieraj lub zamykaj drzwi lodówki tylko, kiedy dzieci nie znajdują się w zasięgu działania drzwi.
- ✘ Urządzenie nie jest przeznaczone do użytku osobom (w tym dzieciom) z mniejszymi fizycznymi, czuciowymi lub umysłowymi możliwościami lub z brakiem doświadczenia i wiedzy, chyba że są oni pod nadzorem lub otrzymali instrukcje związane z użytkowaniem urządzenia.
- ✘ Nie przechowuj zbyt dużo jedzenia w komorach lodówki, żeby uniknąć dłuższego działania kompresora lub zapobiec szybkiemu psuciu się żywności. Poleca się, aby nie przekraczać oznaczonej linii w szufladach. Całkowita waga żywności nie powinna przekraczać 30 kg. Aby uniknąć upadania żywności na podłogę, nie ciągnij szuflad zamrażarki zbyt mocno pod żadnym kątem.
- ✘ Nie używaj mechanicznych urządzeń lub innych środków, żeby przyspieszyć proces odmrażania, chyba że są one polecane przez producenta.
- ✘ Proszę skontaktować z działem posprzedażowym natychmiast po rozwiązanie kiedy okazuje się cokolwiek problem na światło użytkownik nie da się zmierzyc sam.
- ✘ Nie uszkodzć czynnika chłodzącego.











Porady: przechowywanie produktów w lodówce

- ⚠ Gorącą żywność należy najpierw ostudzić do temperatury pokojowej zanim umieści się ją w lodówce.
- ⚠ Przed umieszczeniem żywności w lodówce, należy ją umyć lub oczyścić oraz osuszyć krople wody.
- ⚠ Sortowanie żywności. Żywność należy sortować według ich kategorii. Jedzenie spożywane codziennie należy umieścić z przodu na półkach. Pomoże to uniknąć niepotrzebnego otwierania drzwi lodówki oraz spożyciu żywności przed wygaśnięciem terminu przechowywania.













-  Nie przechowuj zbyt dużych ilości żywności. Żywność należy przechowywać zachowując pomiędzy nią odstępy. Umożliwi to przepływ powietrza i dzięki temu zapewni lepsze wyniki przechowywania.
-  Nie przechowuj żywności o wysokiej zawartości wilgoci zbyt blisko ścian wewnętrznych lodówki. W innym razie mogą przymarznąć do ścian. Umieszczaj żywność w odpowiedniej odległości od ścian wewnętrznych.
-  Nie należy umieszczać żywności zbyt blisko wewnętrznych ścian urządzenia. Żywność zawierająca dużą ilość wilgoci nie powinna przylegać do ścian wewnętrznych, w przeciwnym wypadku może ona do nich przymarznąć. Należy umieścić żywność w odpowiedniej odległości od ścian wewnętrznych.

-  Nie należy dopuszczać, aby żywność (zwłaszcza zawierająca tłuszcze) dotykała bezpośrednio wewnętrznej wyściółki lodówki, gdyż niektóre tłuszcze mogą ją uszkodzić. W razie wystąpienia tłustych zanieczyszczeń, należy je usunąć.

-  W przypadku rzepy, rzodkiewki i innych mniejszych warzyw, odetnij ich liście zanim odłożysz warzywo do przechowania.
-  Odmrażaj zamrożoną żywność w lodówce. W ten sposób, możesz używać zamrożone jedzenie, aby zmniejszyć temperaturę w komorze i zaoszczędzić energię.
-  Niektóre warzywa, na przykład cebula, czosnek, imbir, orzechy wodne, i inna żywność kłęczowa może być przechowywana przez długi okres czasu w normalnej temperaturze. Nie ma potrzeby przechowywania jej w lodówce.
-  Przemiana materii dyni, melonów, papaw, bananów, ananasów może być przyspieszona w lodówce, więc nie powinno się ich przechowywać w komorze. Ale przechowywanie zielonych warzyw w lodówce przez pewien okres czasu może wpłynąć na ich dojrzewanie.
-  Gorąca żywność nie powinna być przechowywana w lodówce dopóki nie uzyska temperatury pokojowej.
-  Żywność pokrojona na mniejsze porcje zamrozi się szybciej i łatwiej się będzie rozmrażać i gotować. Zalecana waga każdej porcji to mniej niż 2.5kg.
-  Lepiej jest zapakować żywność zanim umieści się ją w zamrażarce. Opakowanie musi być suche, żeby uniknąć sklejaną się torebek z żywnością. Woreczek powinien zawsze być bezzapachowy, utrzymujący powietrze, nie wydzielający substancji trujących i toksycznych.
-  Aby uniknąć wygaśnięcia okresu przechowywania, zwróć uwagę na datę zamrażania, limit czasu i nazwę żywności na opakowaniu.
-  Wyjmuj tylko wymaganą ilość żywności z zamrażarki. Odmrożonej żywności nie można ponownie mrozić, chyba że jest najpierw ugotowana; w innym razie może nie nadawać się do spożycia.
-  Nie umieszczaj nadmiernej ilości świeżej żywności w zamrażarce. Lepiej jest zwrócić uwagę na możliwości chłodzące lodówki.

Wskazówki dotyczące oszczędzania energii

-  Umieść urządzenie w chłodnym, suchym pomieszczeniu o odpowiedniej wentylacji.
-  Nigdy nie blokuj otworów wentylacyjnych lub kratki urządzenia.
-  Pozwól, by gorąca żywność ostygła zanim włożysz ją do lodówki.
-  Umieść zamrożoną żywność w lodówce, by się rozmroziła. Możesz wtedy używać niskich temperatur mrożonych produktów, by ochłodzić żywność w lodówce.
-  Nie trzymaj zbyt długo otwartych drzwi lodówki, kiedy umieszczasz w niej żywność lub ją wyjmujesz. Im krócej drzwi są otwarte, tym mniej lodu utworzy się w zamrażarce.
-  Czyść tylną część lodówki regularnie. Kurz powoduje wzrost zużycia energii.
-  Nie ustawiaj temperatury na niższą niż jest konieczna.
-  Zapewnij możliwość odprowadzania powietrza w podstawie lodówki i tylnej części jej ścian.
-  Nie zakrywaj otworów wentylacyjnych.
-  Zrób miejsce z prawej, lewej strony, od dołu i góry lodówki podczas podłączania. Pomoże to zmniejszyć zużycie energii, a twoje rachunki za energię będą niższe.

Opis

Niniejszy diagram może się nieznacznie różnić od układu zakupionej przez siebie lodówki.

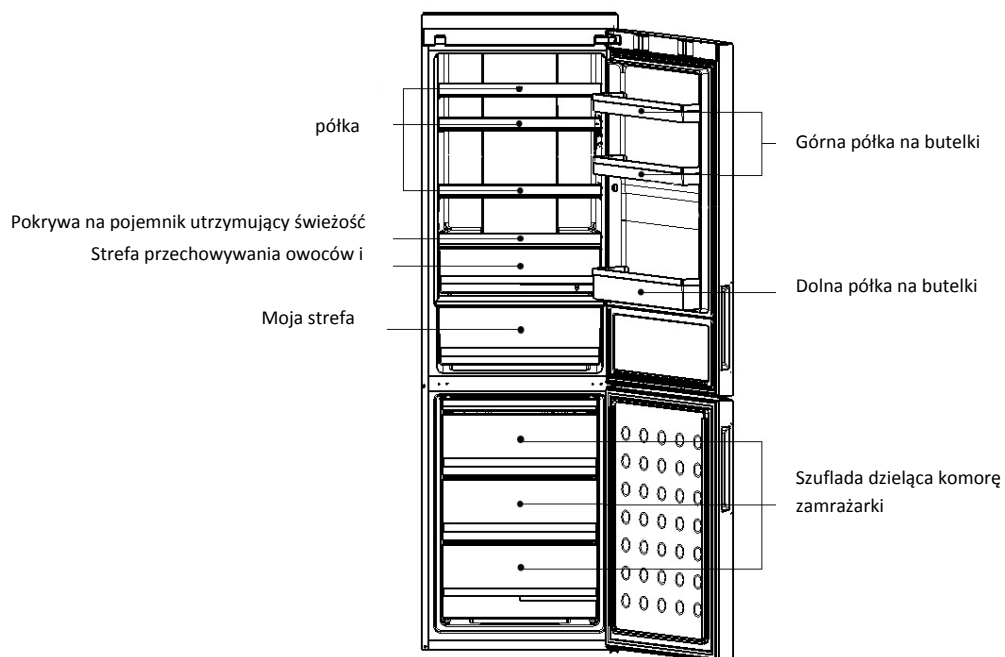

*C2FE736CFJ/C2FE736CSJ/C2FE736CWJ/C2FE636CFJ/C2FE636CSJ/C2FE636CWJ/C2FE636CXJ

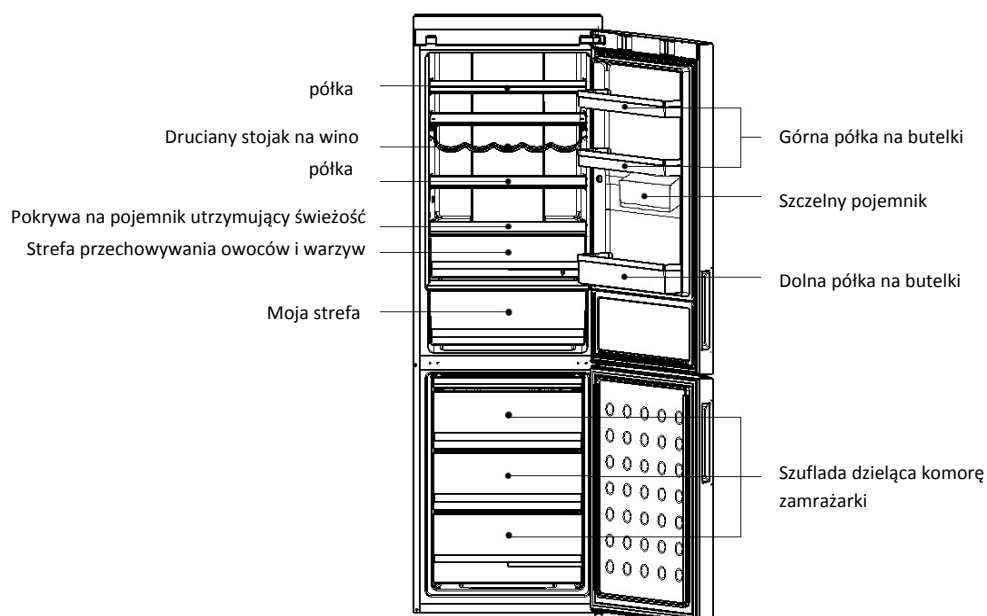

*C2FE836CFJ/C2FE836CXJ

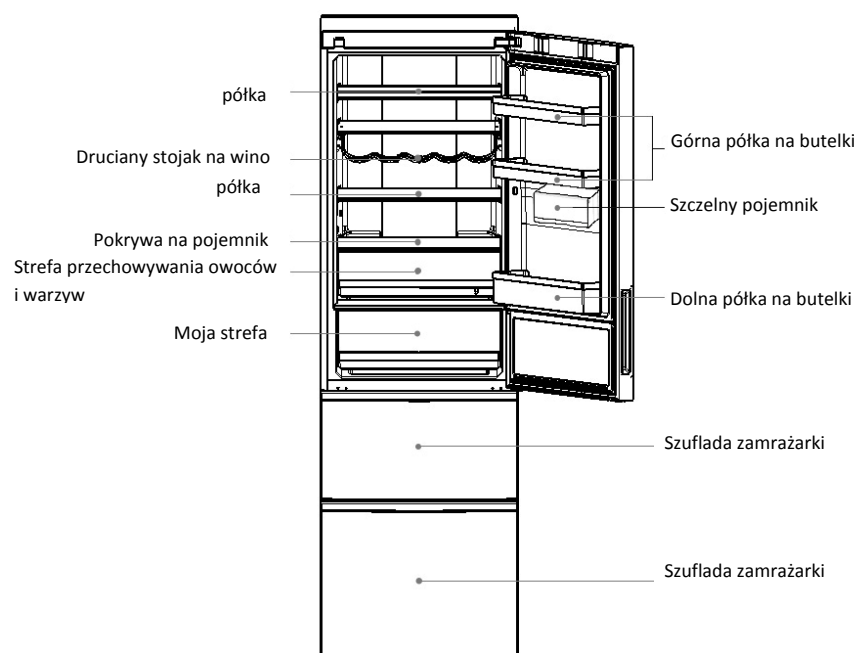



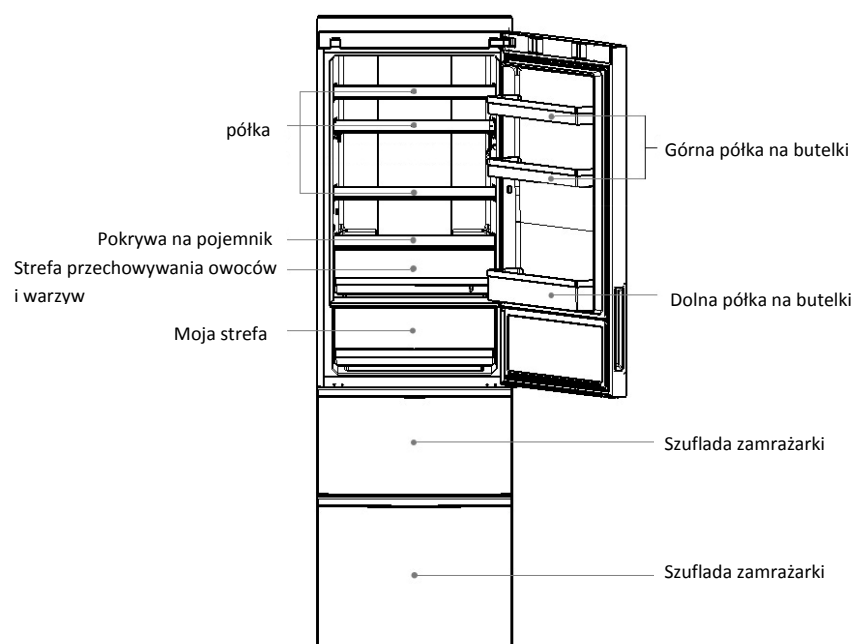

*A2FE735CXJ/A2FE735CFJ/A2FE735CWJ

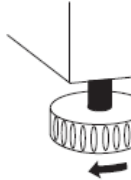

*A2FE635CXJ/A2FE635CFJ/A2FE635CWJ/A2FE635CSJ

Ustawienie urządzenia

-  Wypoziomowanie urządzenia. Lodówkę należy ustawić na płaskiej i stabilnej powierzchni. Jeśli urządzenie stoi na nierównej powierzchni, należy użyć jako podkładu płaskich, mocnych i ogniotrwałych materiałów. Nie wolno używać pianki jako materiału podkładowego. Jeśli urządzenie jest niestabilne w niewielkim stopniu, można wydłużyć lub skrócić stopki lodówki, kręcąc nimi zgodnie lub przeciwnie do ruchu wskazówek zegara.
- 
-  Nigdy nie umieszczaj urządzenia w wilgotnym miejscu, w którym może zostać oblane wodą. Delikatną ściereczką zmyj i wysusz wszelkie chlapnięcia wodą.
 -  Aby uniknąć długiego czasu pracy kompresora w celu schłodzenia żywności, nie należy przechowywać w zamrażarce zbyt dużej ilości produktów. Zaleca się nie przekraczać linii ładunku w szufladach. Całkowita waga produktów nie powinna przekroczyć 30 kg. Aby nie dopuścić do wypadnięcia żywności na podłogę, nie należy otwierać szuflady zamrażarki zbyt gwałtownie ani jej nie nachylać.
 -  Lodówkę z podłączeniem wodnym należy umieścić w dobrze wentylowanym miejscu, niedaleko źródła wody pitnej. Nad lodówką należy zachować przestrzeń co najmniej 20 cm, a wokół niej – co najmniej 10 cm.
 -  Przypilnuj, by otwory wentylacyjne były otwarte, w obudowie lub otoczce lodówki, i aby nic ich nie zakrywało.

Przygotowania przed użyciem

Usuń wszystkie części opakowania

Prosimy o usunięcie pianki oraz taśmy klejącej łączącej akcesoria.

Sprawdź dołączone akcesoria i dokumenty

Należy sprawdzić pozycje w opakowaniu zgodnie z „Listą zawartości”. W razie wystąpienia rozbieżności, należy w ciągu 5 dni od daty zakupu zasięgnąć informacji w sklepie, w którym dokonano zakupu urządzenia.

Umieść lodówkę w odpowiednim miejscu

Zobacz sekcja “Ustawienie urządzenia”

Zalecamy umycie lodówki przed użyciem

Zalecamy umycie wewnątrz i na zewnątrz lodówki wodą przed włożeniem do niej jakiegokolwiek żywności.

Nieużywanie lodówki



Aby zapewnić prawidłowe działanie urządzenia, po wypoziomowaniu i oczyszczeniu należy pozostawić je w bezczynności przez co najmniej 6 godzin, zanim zostanie podłączone.

Podłączenie do zasilania

Kiedy urządzenie jest podłączone do źródła zasilania, temperatura lodówki jest automatycznie ustawiona na 5°C, a temperatura zamrażarki – na -18°C. Pojemnik „Moja strefa” jest w trybie chłodzenia „Chiller”.

Tryby lodówki

Tryb regulacji ręcznej: można ustawić temperaturę naciskając odpowiedni przycisk (zobacz: rozdział „Opis funkcji” niniejszej instrukcji

Umieszczanie żywności w lodówce

Włóż do lodówki żywność po pewnym okresie od włączenia, kiedy w środku jest wystarczająco chłodno.

Panel kontroli

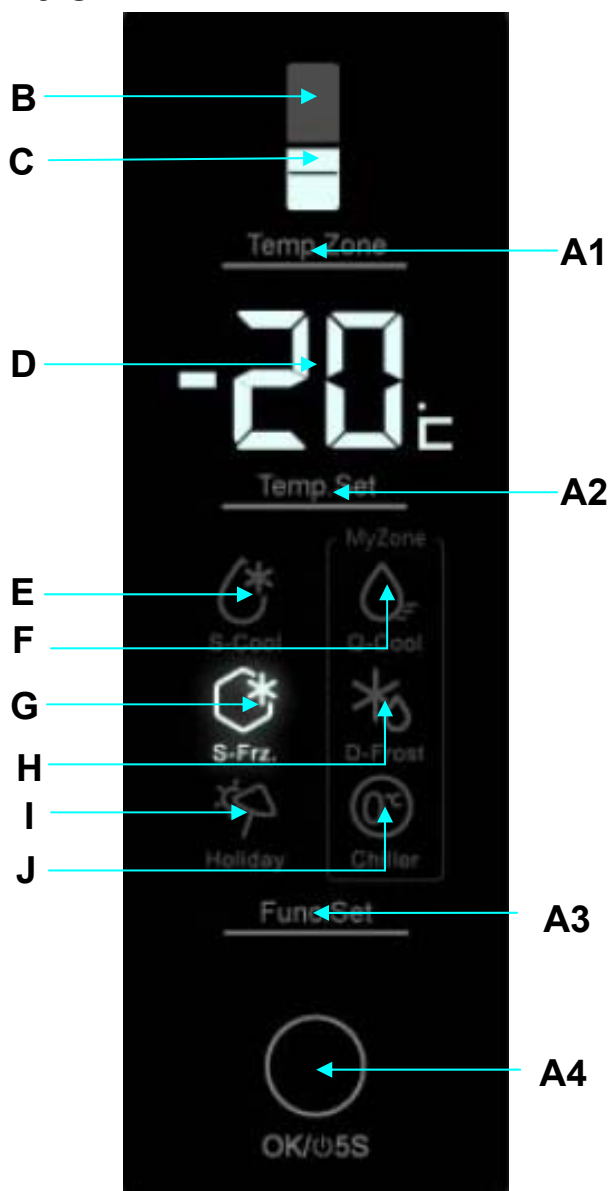
*Ustawienia temperatury chłodzenia lodówki*

Wielokrotnie naciskać przycisk A1, aż zapali się kontrolka B; aby ustawić temperaturę lodówki, należy nacisnąć A2, aż odpowiednie kontrolki B oraz D zaczną migać jednocześnie. Przy każdym pojedynczym naciśnięciu temperatura wzrasta o 1°C. Sekwencje pozycji ustawień lodówki: „2”-„3”-„4”-„5”-„6”-„7”-„8”-„2”. Zakres temperatury lodówki waha się od wartości minimalnej 2°C do wartości maksymalnej 8°C. Aby potwierdzić ustawienie wybranej temperatury, należy przestać naciskać przycisk A2.

Ustawienia temperatury chłodzenia chłodziarki

Wielokrotnie naciskać przycisk A1, aż zapali się kontrolka C; aby ustawić temperaturę zamrażarki, należy nacisnąć A2, aż odpowiednie kontrolki C oraz D zaczną migać jednocześnie. Przy każdym pojedynczym naciśnięciu temperatura maleje o 1°C. Sekwencje pozycji ustawień lodówki: „-16”-„-17”-„-18”-„-19”-„-20”-„-21”-„-22”-„-23”-„-24”-„-16”. Zakres temperatury lodówki waha się od wartości minimalnej -24°C do wartości maksymalnej -16°C. Aby potwierdzić ustawienie wybranej temperatury, należy przestać naciskać przycisk A2.

Superchłodzenie

Wielokrotnie naciskać przycisk A1, aż kontrolka E zacznie migać; aby potwierdzić aktywację trybu „Superchłodzenie”, należy nacisnąć przycisk A4. Funkcja ta może zostać wyłączona przez powtórzenie ręcznie czynności aktywacji. Funkcja ta jest wyłączona automatycznie, kiedy temperatura spada poniżej poziomu minimalnego.

W tym trybie funkcja „Superchłodzenie” zostanie wyłączona w trakcie czynności ustawiania temperatury lodówki.

Supermrożenie

Wielokrotnie naciskać przycisk A3, aż kontrolka G zacznie migać; aby potwierdzić aktywację trybu „Supermrożenie”, należy nacisnąć przycisk A4. Funkcja ta może zostać wyłączona przez powtórzenie ręcznie czynności aktywacji. Funkcja ta jest wyłączona automatycznie po 56 godzinach.

Jeżeli zamrożona ma być duża ilość żywności, należy włączyć funkcję Super Freezing (Super Mrożenie) na 24 godziny przed umieszczeniem jej w komorze zamrażarki.

W tym trybie funkcja „Supermrożenie” zostanie wyłączona w trakcie czynności ustawiania temperatury zamrażarki.

Funkcja „Urlop”

Wielokrotnie naciskać przycisk A3, aż kontrolka I zacznie migać; aby potwierdzić aktywację funkcji „Urlop”, należy nacisnąć przycisk A4. Funkcja ta może zostać wyłączona przez powtórzenie ręcznie czynności aktywacji. W trybie „Urlop” komora lodówki pracuje utrzymując automatycznie temperaturę 17oC.

W tym trybie funkcja „Urlop” zostanie wyłączona w trakcie czynności ustawiania temperatury zamrażarki.

Funkcja „Moja strefa Q-cool”

Wielokrotnie naciskać przycisk A3, aż kontrolka F zacznie migać; aby potwierdzić aktywację funkcji „Moja strefa Q-cool”, należy nacisnąć przycisk A4. Funkcja ta może zostać wyłączona automatycznie przez wybór innej funkcji komory „Moja strefa”.

Funkcja „Moja strefa D-Frost”

Wielokrotnie naciskać przycisk A3, aż kontrolka H zacznie migać; aby potwierdzić aktywację funkcji „Moja strefa D-Frost”, należy nacisnąć przycisk A4. Funkcja ta może zostać wyłączona automatycznie przez wybór innej funkcji komory „Moja strefa”.

Funkcja „Moja strefa Chiller”

Wielokrotnie naciskać przycisk A3, aż kontrolka J zacznie migać; aby potwierdzić aktywację funkcji „Moja strefa Chiller”, należy nacisnąć przycisk A4. Funkcja ta może zostać wyłączona automatycznie przez wybór innej funkcji komory „Moja strefa”.

Uwaga: Temperaturę wewnątrz komory można obniżyć dzięki funkcji Q-Cool lub zwiększyć po przez użycie funkcji D-Frost. Jedna z trzech funkcji komory „Moja strefa” musi zostać aktywowana.

Kontrolka wyświetlacza

Ekran wyświetlacza wyłączy się automatycznie 30 sekund po zakończeniu obsługi. Podświetli się w przypadku otwarcia drzwi albo naciśnięcia któregoś z przycisków. (Alarm nie powoduje podświetlenia ekranu wyświetlacza)

Alarm otwarcia drzwi

Po otwarciu drzwi lodówki światło wewnątrz oraz panel sterowania będzie świecić. Po 3 minutach, przy otwartych drzwiach, włączy się alarm. Alarm można wyciszyć poprzez zamknięcie drzwi lub dotknięcie panelu sterowania. Jeśli drzwi chłodziarki pozostają otwarte na więcej niż 7 minut, oświetlenie wewnętrzne i panel sterowania automatycznie się wyłączy.

Wyłączanie / włączanie lodówki

Jeśli podczas działania lodówki przez 5 sekund naciska się przycisk A4, cała lodówka zostanie wyłączona. Brzęczyk zacznie wydawać sygnały dźwiękowe po naciśnięciu przycisku A3 przez 5 sekund. Po sygnale dźwiękowym cała lodówka przestanie działać.

Jeśli lodówka jest wyłączona i przez 5 sekund naciska się przycisk A4, zapali się odpowiednia kontrolka i lodówka zacznie działać.

Uwaga: przed skorzystaniem z tej funkcji należy opróżnić lodówkę; funkcja ta nie jest równoznaczna z wyłączeniem zasilania.

O przechowywaniu żywności

Przechowuj żywność w lodówce przez krótki okres czasu lub tylko przez jeden dzień.

Chociaż przeciętna temperatura w większości miejsc w lodówce może być regulowana od 0°C do 10°C, nie zaleca się zbyt długo przechowywać żywności. Lodówka powinna służyć jako urządzenie do krótkoterminowego przechowywania żywności.



Dopasowywanie wysokości półki

Półkę można przestawić, żeby dopasować odpowiednią wysokość. Aby tak zrobić, najpierw usuń półkę: podnieś przód i wyciągnij.

Aby zainstalować półkę, połóż uchwyty znajdujące się po jej obu stronach na wspornikach i wciśnij półkę jak najdalej do tyłu.

Pojemniki na owoce i warzywa

W lodówce znajdują się pojemniki. Możesz dopasować wilgotność wewnętrzną zgodnie z właściwościami żywności.

Przekręcenie kontrolki wilgoci w prawo umożliwi utrzymanie świeżości dzięki wyższej wilgotności odpowiedniej dla ogórków, winogron, chińskiego agrestu, owoców hurmy itp.

Przekręcenie kontrolki wilgoci w lewo umożliwi utrzymanie świeżości dzięki niższej wilgotności odpowiedniej dla truskawek, pomarańczy, fasoli, czosnku, arbuza, śliwek, pomidorów itp.

Komora „Moja strefa”

Funkcja Q-Cool: korzystając z tej funkcji, komora „Moja strefa” może szybko schłodzić 1-5 puszek napoju w ciągu 60 minut. Funkcja ta może zostać wyłączona automatycznie przez wybór innej funkcji komory „Moja strefa”. Upewnij się, żeby wyjąć butelki po napojach zanim wyłączysz funkcję Q-Cool. W innym razie istnieje ryzyko zamrożenia się butelek.

Funkcja D-Frost: korzystając z tej funkcji, komora „Moja strefa” może rozmrozić zamrożoną żywność. Po rozmrożeniu na powierzchni produktu nie będzie żadnych śladów wilgoci. Żywność będzie częściowo rozmrożona, odpowiednia do krojenia i gotowania. Funkcja ta może zostać wyłączona automatycznie przez wybór innej funkcji komory „Moja strefa”.

Przybliżony czas rozmrażania jest następujący:

Czas rozmrażania	Waga
7 godzin	500g
8 godzin	1000g
10 godzin	1500g

Powyższy czas rozmrażania jest podany jedynie dla celów informacyjnych, mięso i ryby w zależności od wielkości i grubości mogą wymagać ustawienia innego czasu rozmrażania.

Funkcja Chiller: korzystając z tej funkcji, komora „Moja strefa” działa w temperaturze około 0oC i może nieco się różnić w zależności od temperatury otoczenia albo trybu pracy lodówki. Jest odpowiednia do przechowywania świeżych ryb, mięsa i gotowanego jedzenia przez 1-2 dni.

Demontaż pojemnika z drzwiczek

Aby wyjąć pojemnik z drzwiczek, podnieś go i chwyć obie strony, a następnie pociągnij je do siebie. Po wyczyszczeniu, zamontuj je w lodówce.

Korzystanie ze składanej półki

Rys. 1 przedstawia wygląd półki po rozłożeniu; można na niej ułożyć dolną warstwę pojemników z żywnością.

Rys. 2 przedstawia wygląd półki po złożeniu; można na niej ułożyć górną warstwę pojemników z żywnością.

Aby złożyć półkę z pozycji 1 w pozycję 2, należy po prostu pchnąć w górę miejsce oznaczone na rysunku literą A i wepchnąć do środka miejsce oznaczone literą B zgodnie z kierunkiem strzałek na rysunku.

Aby rozłożyć półkę z pozycji 2 w pozycję 1, należy pchnąć w górę miejsce oznaczone na rysunku literą A i pociągnąć miejsce oznaczone literą B zgodnie z kierunkiem strzałek na rysunku.

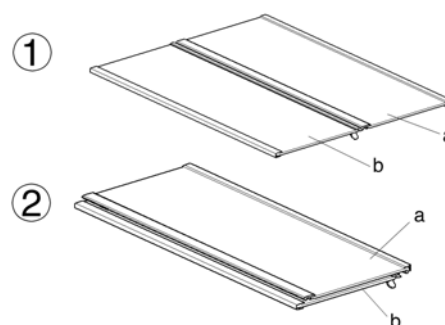

Korzystanie z drucianego stojaka na wino

Rys. 1 pokazuje pozycję, w której druciany stojak na wino jest złożony. W tym stanie można wygospodarować dużo przestrzeni.

Rys. 2 pokazuje pozycję, w której druciany stojak na wino jest rozłożony. W tym stanie może on pomieścić różne wina.

Aby rozłożyć stojak z pozycji 1 w pozycję 2, należy po prostu pociągnąć drut w dół. Aby złożyć stojak z pozycji 2 w pozycję 1, należy po prostu pchnąć drut w górę.

⚠ Należy upewnić się, że oba końce półki znajdują się na tym samym poziomie. W przeciwnym wypadku półka albo jedzenie na niej umieszczone mogą spaść.

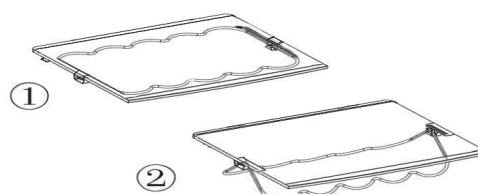

Zalecane przechowywanie żywności

Ponieważ zimne powietrze cyrkuluje w lodówce, na różnych jej poziomach jest różna temperatura. Żywność powinna być umieszczana w różnych miejscach w zależności od swoich właściwości.

1. Jajka, masło, ser itp.
2. masło, kosmetyki itp.
3. Napoje, konserwy itp.
4. Napoje, konserwy, ciasto itp.
5. Wino, szampan itp.
6. Mleko, ser itp.
7. Owoce, warzywa, sałata itp.
8. Gotowane mięso, świeże ryby i mięso itp.

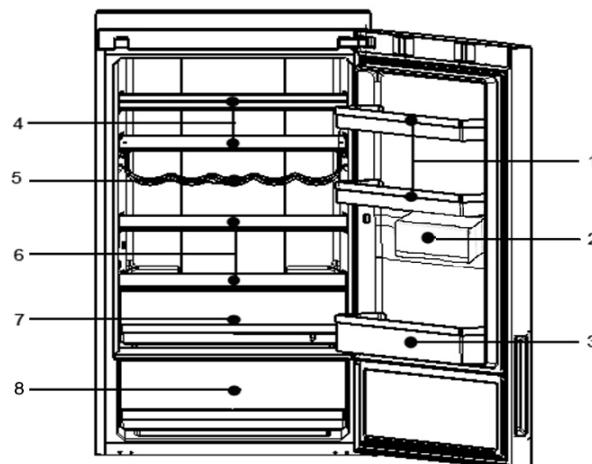

9. Małe opakowania mrożonego jedzenia lub pakowana żywność.
10. Mrożona żywność, lody itp.
11. Mrożona żywność o małych gabarytach lub pakowana żywność.
12. Mrożona żywność, lody itp.

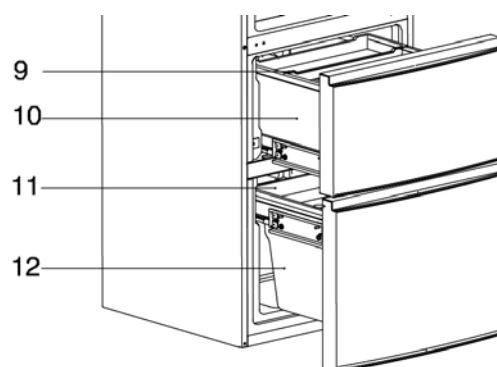
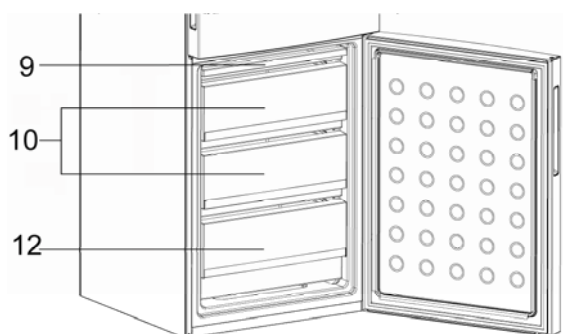

13. Duże elementy zamrożonej żywności można przechowywać w zamrażarce po usunięciu niektórych szuflad i półek, z wyjątkiem szuflady 12.

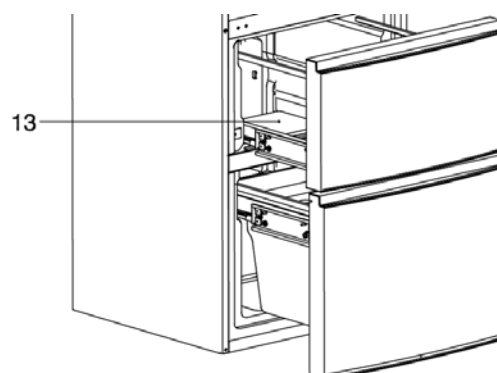
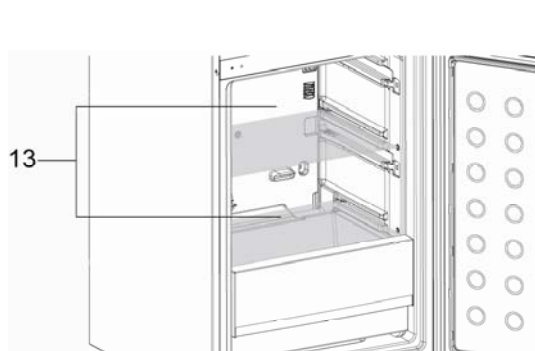

Lampka w lodówce i jej wymiana

Parametry lampy: 12 V, maks. 5 W (model trzydrzwiowy), 12 V maks. 2 W (model dwudrzwiowy) (moc zależy od modelu). Lampka używa LED jako źródła światła, cechuje się niskim zużyciem energii i długą żywotnością. W razie wystąpienia nieprawidłowości, należy skontaktować się z serwisem posprzedażowym.

Znaczek "OK"

Monitor temperatury "OK" można używać, by określić temperatury poniżej +4°C. Stopniowo zmniejsz temperaturę, jeśli znaczek nie wskazuje "OK".

Uwaga: Kiedy urządzenie jest włączone, ustawienie temperatury może zająć 12 godzin.



Prawidłowe ustawienie



Zbyt wysoka temperatura, należy zmniejszyć temperaturę

Większa powierzchnia przechowywania

Dla efektywnego wykorzystania energii, można usunąć kosz(e) w celu przechowywania dużej ilości żywności, z wyjątkiem najniżej umieszczonego kosza w komorze chłodziarki lub zamrażarki.

 Nie wolno zasłaniać otworów wentylacyjnych wewnątrz zamrażarki oraz umieszczać żywności na czujniku zamrażania – należy zachować co najmniej 15mm wolnej przestrzeni.

Odmrażanie i czyszczenie

Odmrażanie zamrażarki

Zamrażarka odmraża się automatycznie. Niepotrzebne jest odmrażanie ręczne.

Czyszczenie





Lodówkę należy czyścić regularnie, żeby zapobiec zatrzymywaniu się brzydkiego zapachu zepsutej żywności.

Dla bezpieczeństwa, najpierw wyłącz kabel zasilający, a potem wyczyść lodówkę.

Lodówkę należy czyścić delikatną ściereczką lub gąbką w ciepłej wodzie (można dodać delikatny detergent).

Krople wody na powierzchni lodówki mogą być usuwane suchą, miękką ściereczką.

Upewnij się, że uszczelki od drzwi są zawsze czyste.

-  Lodówka jest bardzo ciężka. Kiedy ją przestawiasz podczas mycia, lub naprawy, uważaj żeby nie uszkodzić podłóg. Nie przesuwaj lodówki kołyszając nią, żeby uniknąć uszkodzenia podłogi.
-  Nie przyskaj ani nie oblewaj lodówki wodą; zapobiegaj dostępowi wody do izolacji elektrycznej.
-  Nie czyścić lodówki twardą szczotką, szczotką drucianą, proszkiem do czyszczenia, benzyną, octanem amylu, acetonem i innymi podobnymi roztworami organicznymi, ani roztworami kwasów i zasad. Aby uniknąć uszkodzeń, należy czyścić ją specjalnym środkiem do mycia lodówek lub ciepłą wodą z delikatnym detergentem.
-  Nie należy dotykać zimnych, metalowych części mokrymi rękami, w przeciwnym wypadku skóra może przywrzeć do tych części.
-  Podczas czyszczenia, nie myj zimnych szklanych półek gorącą wodą. W innym razie szkło może się stłuc w wyniku nagłej zmiany temperatury; może też spowodować obrażenia ciała inne zniszczenia.

Pomiary związane z przerwami zasilania

Nawet latem, żywność można przechowywać w lodówce przez kilka godzin po przerwie w dopływie zasilania. Jeśli nastąpi przerwa w zasilaniu, prosimy o skontaktowanie się z firmą odpowiedzialną za dopływ energii, żeby dowiedzieć się jak długo taka przerwa może potrwać.

Nie umieszczaj dodatkowej żywności w lodówce podczas przerwy w zasilaniu i spróbuj otwierać lodówkę jak najrzadziej.

Jeśli wcześniej otrzymasz informację o przerwie w zasilaniu, która potrwa ponad 24 godziny, przygotuj lód i włóż go do pojemników na górną półkę komory lodówki.

 Ponieważ temperatura w lodówce wzrośnie podczas przerwy w zasilaniu lub innych przerw, okres przechowywania i podatność produktów do jedzenia zostaną zmniejszone.

Zatrzymanie pracy lodówki

Jeśli lodówka nie jest używana przez dłuższy okres czasu, należy odłączyć wtyczkę, odłączyć źródło wody i wyczyścić lodówkę.

Drzwi lodówki zostaw otwarte, żeby zapobiec tworzeniu się zapachów z jedzenia pozostawionego w lodówce.

 Aby zapewnić serwisową żywotność lodówki, zaleca się aby jej nie wyłączać jeśli nie jest to konieczne.

Przed wyjazdem na urlop

Jeśli wyjeżdżasz na dłużej, odłącz zasilanie i źródło wody. Usuń jedzenie; poczekaj aż lodówka się odmrozi. Następnie, wyczyść i wysusz wnętrze, i nie zamykaj drzwi, żeby zapobiec tworzeniu się zapachów z jedzenia pozostawionego w lodówce. Jeśli temperatura w pokoju ma spaść poniżej 0 °C, umów się z wykwalifikowaną osobą, żeby odsączyła wodę z systemu dopływu wody. W innym razie, może dojść do utraty własności ze względu na nadmierny przepływ wody, jeśli rura lub zawory popsują się.

Przestawianie lodówki

Odłącz lodówkę.

Usuń żywność.

Zabezpiecz taśmą półki i pojemniki w lodówce oraz półki i inne poruszające się części w zamrażarce. Zamknij drzwi i zabezpiecz je taśmą. Nie przechylaj lodówki pod kątem większym niż 45 stopni, aby uniknąć uszkodzenia systemu lodówki.

Nie przesuwaj lodówki pociągając za uchwyt, żeby uniknąć uszkodzenia lub obrażeń ciała.

 Nigdy nie stawiaj lodówki poziomo w dół.

Zanim zadzwonisz do serwisu, najpierw spójrz na tabelę rozwiązywania problemów. Być może pomoże ci ona zaoszczędzić i czas i pieniądze. Tabela zawiera powszechne problemy z wyjątkiem tych spowodowanych przez niewłaściwe działanie człowieka lub materiał lodówki.

<i>Problem</i>	<i>Przyczyna</i>	<i>Rozwiązanie</i>
Praca lodówki		
Kompresor nie działa	<ul style="list-style-type: none"> ✘ Lodówka jest obecnie w cyklu odmrażania. ✘ Lodówka nie jest podłączona do gniazda zasilania. ✘ Lodówka jest wyłączona (OFF). 	<ul style="list-style-type: none"> ✓ To normalne w przypadku automatycznego odmrażania lodówki. ✓ Sprawdź czy wtyczka jest dobrze włożona do gniazda. ✓ Aby ponownie uruchomić lodówkę, należy wcisnąć na co najmniej 3 sekundy przycisk „Zasilanie” lub przekręcić gałkę z pozycji OFF na pozycję wyboru temperatury.
Lodówka działa często lub działa przez dłuższy okres czasu	<ul style="list-style-type: none"> ✘ Temperatura wewnątrz lub na zewnątrz jest wysoka. ✘ Lodówka była odłączona od prądu przez jakiś okres czasu. ✘ Automatyczna wytwornica lodu jest uruchomiona. ✘ Lodówka otwierana jest zbyt często lub drzwi otwarte są zbyt długo. ✘ Drzwi lodówki/zamrażarki nie są dobrze zamknięte. ✘ Temperatura ustawiona dla komory zamrażarki jest zbyt niska. ✘ Uszczelka drzwi lodówki/zamrażarki jest brudna, zużyta, dziurawa lub przesunięta. ✘ Kondensator jest zanieczyszczony. 	<ul style="list-style-type: none"> ✓ W takim przypadku, dłuższe działanie lodówki jest normalne. ✓ Zwykle, lodówka chłodzi się od 8 do 12 godzin. ✓ Proces wytwarzania lodu powoduje wydłużony czas pracy zamrażarki. ✓ Ciepłe powietrze wlatuje do lodówki i powoduje, że często się włącza. Nie otwieraj lodówki zbyt często. ✓ Upewnij się, że lodówka stoi na wypoziomowanej powierzchni i że jedzenie lub pojemnik nie przeszkadzają w zamknięciu drzwi. Zobacz “drzwi/szufladę/zamknięcie” w sekcji “Problem” ✓ Ustaw wyższą temperaturę aż osiągniesz zadowalającą temperaturę lodówki. Temperatura lodówki stabilizuje się przez 24 godziny. ✓ Wyczyść lub wymień uszczelkę drzwi. Dziurawa uszczelka może spowodować dłuższy czas pracy lodówki w celu uzyskania żądanej temperatury. ✓ Należy oczyścić kondensator.

Zbyt wysoka temperatura		
Zbyt wysoka temperatura w lodówce / komorze zamrażarki	<ul style="list-style-type: none"> * Lodówka otwierana jest zbyt często lub drzwi lodówki otwarte są zbyt długo. * Ustawiona temperatura jest za wysoka. * The door is not closed tightly. * Kondensator jest zanieczyszczony. 	<ul style="list-style-type: none"> ✓ Ciepłe powietrze wpada do lodówki za każdym razem, kiedy jest otwierana. Spróbuj otwierać lodówkę jak najrzadziej. ✓ Zresetuj temperaturę. ✓ Zobacz "drzwi/szufladę/zamknięcie" w sekcji "Problem" ✓ Należy oczyścić kondensator.
Temperatura w zamrażarce jest zbyt wysoka, a temperatura w lodówce jest prawidłowa	<ul style="list-style-type: none"> * Ustawiona temperatura mrożenia jest za wysoka. 	<ul style="list-style-type: none"> ✓ Ustaw niższą temperaturę mrożenia. Temperatura lodówki stabilizuje się przez 24 godziny.
Woda/wilgoć/mróż na zewnętrznej powierzchni lodówki		
Wilgoć zbiera się na wewnętrznej powierzchni lodówki lub pomiędzy drzwiami	<ul style="list-style-type: none"> * Wilgotny klimat. <ul style="list-style-type: none"> * Drzwi lodówki nie są dobrze zamknięte. Powoduje to kondensację zimnego powietrza w lodówce i ciepłego na zewnątrz 	<ul style="list-style-type: none"> ✓ To normalne w wilgotnym klimacie. Wilgoć zmniejszy się kiedy opadnie wilgotność. ✓ Zobacz "drzwi/szufladę/zamknięcie" w sekcji "Problem"
Brzydkie zapachy w lodówce		
Wnętrze lodówki jest brudne	<ul style="list-style-type: none"> * Lodówka wymaga czyszczenia * Żywność wydzielająca ostry zapach jest przechowywana w lodówce 	<ul style="list-style-type: none"> ✓ Wyczyść wnętrze lodówki. ✓ Dobrze owiń dobrze żywność.
Jeśli usłyszysz		
Sygnaly dźwiękowe	<ul style="list-style-type: none"> * Drzwi komory lodówki są otwarte. * Temperatura w zamrażarce jest zbyt wysoka. 	<ul style="list-style-type: none"> ✓ Należy zamknąć drzwi lub ręcznie wyłączyć alarm. ✓ Włączenie się alarmu przy pierwszym podłączeniu urządzenia jest zjawiskiem normalnym, spowodowanym stosunkowo wysoką temperaturą. Alarm można wyłączyć ręcznie.
Dziwny dźwięk	<ul style="list-style-type: none"> * Lodówka nie jest ustawiona na prostej powierzchni. * Lodówka dotyka jakiegoś przedmiotu na ziemi. 	<ul style="list-style-type: none"> ✓ Dopasuj stopki do poziomu. ✓ Usuń przedmiot.
Delikatny dźwięk przypominający lecącą wodę	<ul style="list-style-type: none"> * To dźwięk systemu pracy lodówki 	<ul style="list-style-type: none"> ✓ Normalne
Ogrzewanie komory	<ul style="list-style-type: none"> * Działa system antykondensacyjny. 	<ul style="list-style-type: none"> ✓ Przeciwdziała to kondensacji i jest zjawiskiem normalnym.

Jeśli po sprawdzeniu sprawiającej problemu części, problem pozostaje nierozwiązany, prosimy o sprawdzenie Karty Gwarancyjnej.

Identyfikacja i numer seryjny

Jeśli urządzenie jest wadliwe lub nie działa, zapoznaj się z rozdziałem „Rozwiązywanie problemów”. Jeśli problem nie zostanie rozwiązany, zadzwoń do Centrum Obsługi, określ dane Identyfikacyjne i Numer seryjny: Umiejscowiony jest wewnątrz lodówki.

-  Tabliczka identyfikacyjna i zawierająca numer seryjny przedstawia ważne informacje o urządzeniu i nie można jej usuwać ani dokonywać na niej żadnych zmian.

Karta produktu (zgodnie z normą EU 1060/2010)

Model	C2FE636*	C2FE736*	C2FE836*	A2FE635*	A2FE735*
Znak towarowy	Haier				
Kategoria urządzenia	Chłodziarko-zamrażarka				
Klasa efektywności energetycznej	A+	A++	A+++	A+	A++
Roczne zużycie energii (kWh/rok) ¹⁾	353	276	185	348	274
Pojemność przechowywania netto (L) Chłodziarka	248	248	248	248	248
Pojemność przechowywania netto (L) Zamrażarka	104	104	104	99	99
Ustalona temperatura dla "pozostałych komór" >14°C	No				
Frost free	Yes				
Wzrost temperatury w czasie (h)	13	13	16	13	13
Zdolność mrożenia (kg/24h)	12	12	10	12	12
Klasa klimatyczna:	SN.N.ST.T				
Poziom hałasu (dB(A))	42	40	40	40	40
Do zabudowy / Wolnostojąca	Wolnostojąca				
¹⁾ W oparciu o wyniki standardowych badań w przeciągu 24 godzin. Rzeczywiste zużycie energii zależy od sposobu użytkowania urządzenia i miejsca, w którym się znajduje.					

Vă mulțumim pentru cumpărarea unui produs Haier

Vă rugăm să citiți cu atenție aceste instrucțiuni înainte de a utiliza acest aparat electrocasnic.

Instrucțiunile conțin:

informații importante care vă vor ajuta să obțineți randamentul maxim al aparatului electrocasnic și să asigurați instalarea, utilizarea și întreținerea sigură și corectă a acestuia.

Păstrați acest manual într-un loc accesibil pentru a-l putea consulta în vederea utilizării sigure și corecte a aparatului electrocasnic.

Dacă vindeți aparatul electrocasnic, îl dați altcuiva sau îl lăsați pe loc atunci când vă mutați în altă locuință, asigurați-vă că predați acest manual pentru ca noul proprietar să se poată familiariza cu aparatul și avertizările de siguranță.

Accesorii

Verificați accesoriile și documentația în conformitate cu această listă:

1 x Manual de Utilizare

1 x Capac balama usa

1 x Certificat garantie

1 x Eticheta energetica

A2FE635CFJ
A2FE635CSJ
A2FE635CWJ
A2FE635CXJ
A2FE735CXJ
A2FE735CFJ
A2FE735CWJ
C2FE636CFJ
C2FE636CSJ
C2FE636CWJ
C2FE636CXJ
C2FE736CFJ
C2FE736CSJ
C2FE736CWJ
C2FE836CFJ
C2FE836CXJ

Haier

GB	Refrigerator User's Manual
D	Kühlschrank Bedienungsanleitung
F	Refrigerateur Mode d'emploi
I	Frigorifero Manuale d'uso
E	Refrigerador Manual de Instrucciones
P	Guia de Guia de Operação de
NL	Gebruik Handleiding
PL	Ładziwko Instrukcja obsługi
RO	Refrigerator Manual introductiv
CZ	Chladnička Úvod k návodu
HU	Hűtőszekénység Használati útmutató

Precauții..... 3
 Înainte de utilizare..... 8
 Funcții..... 12
 Întreținere 19
 Depanare..... 21
 Service în garanție 23

Legendă



Da



Nu



Atenție



Precauție

Eliminare

Prezența acestui simbol pe produs, accesoriile și materialele care sunt livrate cu aceste informații indică faptul că la sfârșitul duratei sale de utilizare, produsul sau accesoriile sale electronice (de ex. încărcător, căști, cablu USB) trebuie să fie eliminate cu alte deșeuri menajere.



Pentru a preveni posibila deteriorare a mediului sau a sănătății umane produse de eliminarea necontrolată a deșeurilor, vă rugăm să separați aceste articole de alte tipuri de deșeuri și să le reciclați. Acest lucru va promova reutilizarea durabilă a resurselor materiale.

Utilizatorii casnici trebuie să contacteze fie distribuitorul de unde au cumpărat produsul, fie autoritățile locale competente pentru a afla cum pot preda acest articol pentru reciclare sigură și ecologică.

Utilizatorii comerciali trebuie să-și contacteze furnizorul și să verifice condițiile de cumpărare. Acest produs și accesoriile sale electronice trebuie să fie amestecate cu alte deșeuri comerciale.

Electrocasnic pentru prima dată

Domeniu de utilizare: acest aparat a fost conceput exclusiv pentru utilizare în interiorul locuințelor, în spații uscate. Orice altă utilizare este improprie și poate produce răni, ceea ce determină anularea răspunderii producătorului.

Lucruri care trebuie făcute...

- ✓ Asigurați-vă că ștecărul nu este prins sub frigider.
- ✓ Aveți grijă să nu treceți peste cablul de alimentare sau să-l deteriorați când mutați frigiderul la distanță de perete.
- ✓ Aveți grijă ca ștecărul să nu fie deteriorat. În cazul în care este deteriorat, opriți alimentarea electrică, dacă este posibil, și deconectați-l cu grijă, apoi consultați un agent de service autorizat, pentru înlocuire.
- ✓ Asigurați-vă că nu există scurgeți de gaz petrolier sau alte gaze inflamabile în vecinătatea frigiderului. În cazul în care se întâmplă acest lucru, închideți supapa gazului care se scurge; deschideți ușile și ferestrele, dar nu conectați sau deconectați cablurile de alimentare ale frigiderului sau ale oricărui alt aparat electrocasnic.
- ✓ Deconectați frigiderul pentru curățare sau întreținere sau pentru înlocuirea sistemului de iluminat.
- ✓ Deschideți ușile folosind mânerul, acordând atenție spațiului dintre uși care poate fi foarte îngust, pentru a evita prinderea degetelor.
- ✓ La scoaterea frigiderului din priză, lăsați-l cel puțin 5 minute înainte de a-l reporni deoarece repornirea frecventă poate deteriora compresorul.
- ✓ Verificați ca orificiile de ventilație să nu fie acoperite.
- ✓ Țineți de ștecăr, nu de cablu, atunci când deconectați frigiderul.
- ✓ Când aruncați frigiderul, evitați răsturnarea accidentală peste copii, scoateți ușile frigiderului, garniturile ușilor și etajerele și puneți-le în locul adecvat.
- ✓ Frigiderul trebuie să fie plasat într-o zonă bine aerisită, în apropierea unei surse de apă potabilă. Asigurați un spațiu de cel puțin 20 de cm deasupra și 10 cm în jurul frigiderului.
- ✓ Aparatul trebuie să fie poziționat astfel încât ștecărul să rămână accesibil.



Lucruri care nu trebuie făcute...

- ✘ Frigiderul este alimentat de o sursă de alimentare de 220-240 VCA/50 Hz. Conectarea frigiderului la tensiunea incorectă sau fluctuațiile pot face ca frigiderul să nu pornească sau pot deteriora controlul temperaturii, compresorul sau pot produce un zgomot anormal atunci când compresorul funcționează. În astfel de cazuri, trebuie să se monteze un regulator automat.
- ✘ Trebuie să se asigure o priză dedicată cu împământare adecvată pentru frigider. Cablul de alimentare al frigiderului este prevăzut cu un ștecăr cu 3 fire (împământare) care se potrivește cu o priză standard cu 3 fire (împământată). Nu tăiați sau nu demontați în niciun caz al treilea pin (împământarea). După ce frigiderul este instalat, ștecărul trebuie să fie accesibil.
- ✘ Nu depozitați materiale inflamabile, explozive sau corozive în frigider.
- ✘ Nu depozitați medicamente, bacterii sau agenți chimici în frigider. Acest frigider este un aparat electrocasnic. Nu este recomandat pentru materiale care necesită temperaturi stricte.
- ✘ Nu depozitați sau utilizați benzină sau alte materiale inflamabile în vecinătatea frigiderului pentru a evita un incendiu.
- ✘ Nu așezați articole instabile (obiecte grele, containere umplute cu lichide) deasupra frigiderului pentru a evita rănirea persoanelor cauzată de cădere sau electrocutarea cauzată de contactul cu apa.
- ✘ Nu balansați obiectele din suporturile pentru sticle de pe ușă. Ușa se poate deschide oblic, suportul pentru sticle poate fi desprins sau frigiderul se poate răsturna. Nu pășiți peste ușa compartimentului de congelare, peste etajere sau peste compartiment frigiderului când puneți sau scoateți alimente din acesta.
- ✘ Nu atingeți suprafața interioară a compartimentului de depozitare al congelatorului când acesta este în funcțiune, în special cu mâinile umede deoarece mâinile dvs. se pot lipi pe suprafață prin congelare.
- ✘ Pentru a asigura izolarea electrică a frigiderului, nu pulverizați sau turnați apă pe frigider în timpul curățării și nu așezați frigiderul într-o zonă umedă sau într-un loc în care poate fi stropit cu apă.
- ✘ Demontarea și modificarea frigiderului trebuie să fie autorizată. Orice mișcare bruscă sau agitată a frigiderului poate deteriora conductele de răcire. Acest lucru se poate solda cu distrugerea de bunuri sau rănirea persoanelor. Repararea frigiderului trebuie să fie realizată de personal calificat.

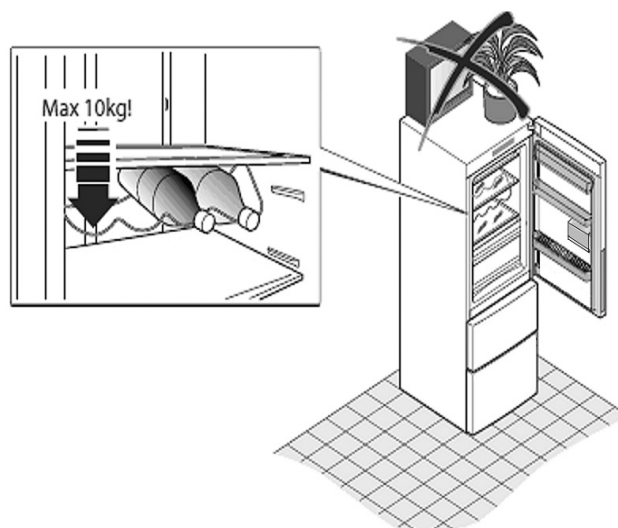

- ✘ Nnu depozitați bere la sticlă sau alte băuturi în congelator deoarece acestea pot exploda în timpul congelării.
- ✘ Nu așezați frigiderul în lumina directă a soarelui sau într-un loc în care este expus la căldură de la cuptoare, radiatoare sau alte aparate electrocasnice.
- ✘ Nu lăsați ușile frigiderului deschise fără prezența unui adult și nu lăsați copiii să intre în frigider.
- ✘ Nu lăsați bebelușii sau copii să se urce în sertarul congelatorului.
- ✘ Nu folosiți aparate electrocasnice în interiorul frigiderului decât dacă sunt de tipul recomandat de producător.
- ✘ Nu deteriorați circuitul de agent de refrigerare.
- ✘ Nu utilizați un uscător de păr pentru a usca interiorul frigiderului. Nu așezați lumânări aprinse în frigider pentru a îndepărta mirosurile.
- ✘ Nu pulverizați substanțe volatile precum insecticidele pe suprafața aparatului.
- ✘ Deschideți sau închideți ușile frigiderului numai atunci când se află copii în zona de deplasare a ușii.
- ✘ Acest aparat nu este destinat utilizării de către persoane (inclusiv copii) cu capacități fizice, senzoriale sau mentale reduse sau cu lipsă de experiență și cunoștință, decât dacă au fost supravegheați sau instruiți în privința utilizării aparatului de către o persoană care răspunde de siguranța lor.
- ✘ Nu păstrați prea multe alimente în compartimentul de refrigerare pentru a evita timpul mai lung de funcționare a compresorului sau căderea alimentelor. Se recomandă să nu depășiți linia de încărcare de pe sertare. Greutatea totală a alimentelor nu trebuie să depășească 30 KG. Pentru a preveni căderea alimentelor pe sol, nu deschideți prea puternic sau în unghi sertarul congelatorului.
- ✘ Nu folosiți dispozitive mecanice sau alte mijloace pentru a accelera procesul de decongelare, în afara celor recomandate de producător.
- ✘ Dacă există problemele în lampa de refrigerator, contactați la serviciu imediat, nu schimbați propriu.

Sugestii privind depozitarea în frigider

- ⓘ Alimentele fierbinți trebuie să fie răcite la temperatura camerei înainte de a le depozita în frigider.
- ⓘ Spălați sau curățați alimentele și ștergeți toate picăturile de pe acestea înainte de a le așeza în frigider.
- ⓘ Alimentele care urmează să fie depozitate în frigider trebuie să fie bine izolate. Acest lucru va împiedica evaporarea umezelii din alimente și degradarea acestora.

- ⚠ Depozitarea sortată a alimentelor. Alimentele trebuie să fie depozitate în funcție de categoria din care fac parte. Alimentele consumate zilnic trebuie să fie așezare în partea din față a etajerelor. Acest lucru poate evita perioadele inutile în care ușa este ținută deschisă sau expirarea perioadei de depozitare deoarece ați uitat să consumați alimentele.



- ⚠ Nu depozitați cantități excesive de alimente. Alimentele trebuie să fie depozitate cu spații între ele. Acest lucru permite circulația aerului rece și prin urmare obținerea unor rezultate de depozitare mai bune.

- ⚠ Nu așezați alimentele prea aproape de pereții interiori. Nu depozitați alimentele cu conținut ridicat de umiditate lipite de pereții interiori. În caz contrar, acestea se pot lipi de pereți prin înghețare. Așezați alimentele la o mică distanță de pereții interiori.



- ⚠ Evitați contactul direct al alimentelor (în special al alimentelor uleioase) cu stratul interior de protecție, deoarece unele uleiuri pot deteriora stratul interior de protecție. Așadar, este mai bine să curățați murdăria cu conținut de ulei imediat ce o descoperiți.

- ⚠ Pentru bulbii de gulii și alte legume similare, tăiați frunzele înainte de depozitare pentru a împiedica absorbția nutrienților de către frunze.
- ⚠ Decongețați alimentele congelate în compartimentul de refrigerare. În acest fel puteți folosi alimentele congelate pentru a reduce temperatura din compartiment și puteți economisi energie.
- ⚠ Unele legume, cum ar fi ceapa, usturoiul, ghimbirul, castanele de apă și alte alimente rizomatice, pot fi depozitate pe perioade lungi la temperatură normală. Nu este necesar să le depozitați în frigider.
- ⚠ Metabolismul dovleceilor, pepenilor, fructelor de papaya, bananelor, ananasului poate fi accelerat în frigider și prin urmare nu este recomandat să le depozitați în compartimentul de refrigerare. Dar depozitarea fructelor verzi în frigider pentru anumite perioade poate favoriza maturizarea lor.
- ⚠ Alimentele fierbinți nu trebuie să fie depozitate în frigider până când nu s-au răcit la temperatura camerei
- ⚠ Alimentele tăiate în bucăți mici vor îngheța mai rapid și vor fi mai ușor de dezghețat și de gătit. Greutatea recomandată pentru o bucată este de mai puțin de 2.5 kg.

- ❗ Este mai bine să împachetați alimentele înainte de a le pune în congelator. Exteriorul ambalajului trebuie să fie uscat pentru a evita lipirea pungilor una de cealaltă. Materialele de ambalare trebuie să nu aibă miros, să fie neotrăvitoare și netoxice.
- ❗ Pentru a evita expirarea perioadei de depozitare, notați data congelării, durata limită și denumirea alimentului pe ambalaj în funcție de perioada de depozitare a fiecărui aliment.
- ❗ Nu scoateți din congelator decât cantitatea necesară de alimente. Alimentele dezghețate nu pot fi recongelate decât dacă sunt mai întâi gătite; în caz contrar, pot deveni mai puțin comestibile.
- ❗ Nu încărcăți excesiv de multe alimente congelate în congelator. Este mai bine să verificați capacitatea de răcire a frigiderului.

Sugestii pentru economisirea de energie

- ❗ Instalați aparatul într-o încăpere răcoroasă și uscată, cu aerisirea adecvată.
- ❗ Nu blocați niciodată orificiile de aerisire sau grătarele de pe aparat.
- ❗ Lăsați alimentele calde să se răcească înainte de a le pune în frigider.
- ❗ Puneți alimentele congelate să se dezghețe în frigider. Puteți folosi temperaturile scăzute ale produselor congelate pentru a răci alimentele din frigider.
- ❗ Nu țineți ușa frigiderului deschisă prea mult timp când puneți sau scoateți alimentele din acesta. Cu cât este mai scurt timpul în care ușa este deschisă, cu atât se va forma mai puțină gheață în congelator.
- ❗ Curățați regulat partea din spate a frigiderului. Praful mărește consumul de energie.
- ❗ Nu setați temperatura la un nivel mai scăzut decât este necesar.
- ❗ Asigurați că este suficient aer evacuat la baza frigiderului și pe peretele din spate al acestuia.
- ❗ Nu acoperiți orificiile de circulație a aerului.
- ❗ Lăsați spațiu liber în dreapta, în stânga, în spatele și deasupra frigiderului la instalare. Acest lucru va ajuta la reducerea consumului de energie și va menține facturile la energie mai scăzute.

Descriere

Această schemă poate fi ușor diferită de aspectul frigiderului pe care tocmai l-ați cumpărat.

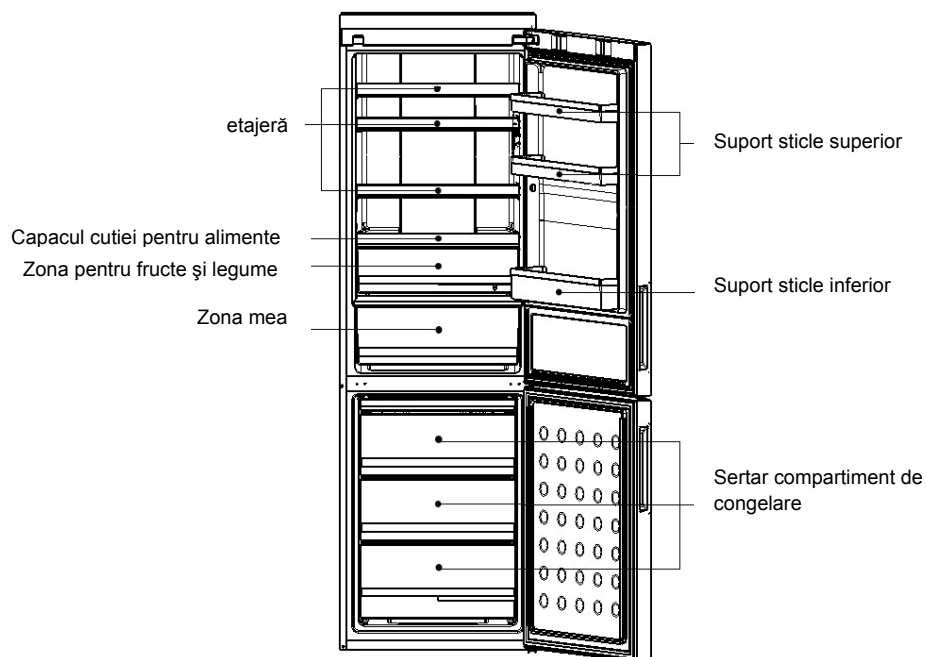

*C2FE736CFJ/C2FE736CSJ/C2FE736CWJ/C2FE636CFJ/C2FE636CSJ/C2FE636CWJ/C2FE636CXJ

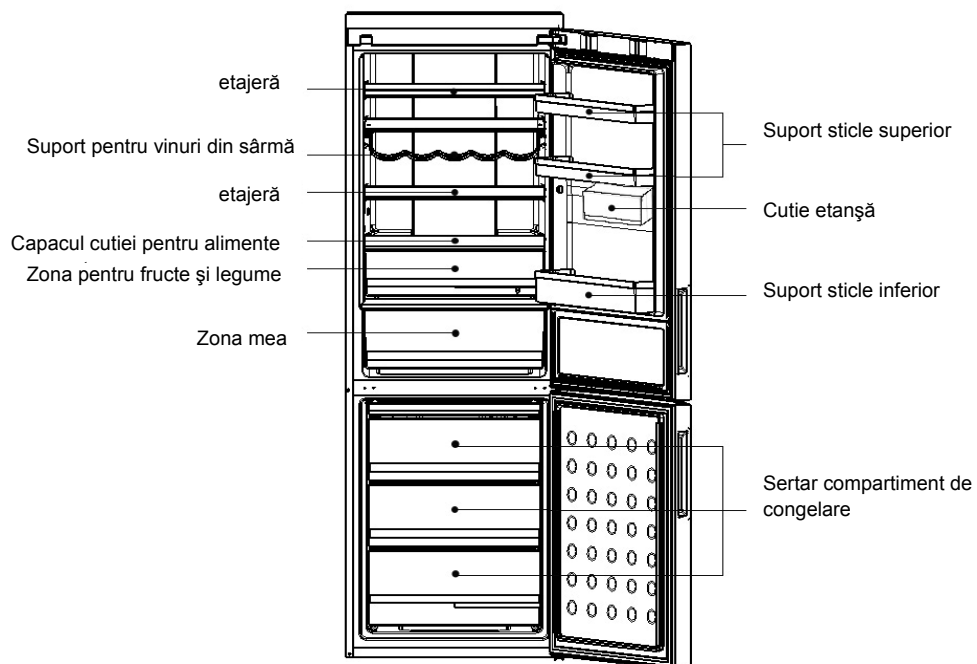

*C2FE836CFJ/C2FE836CXJ

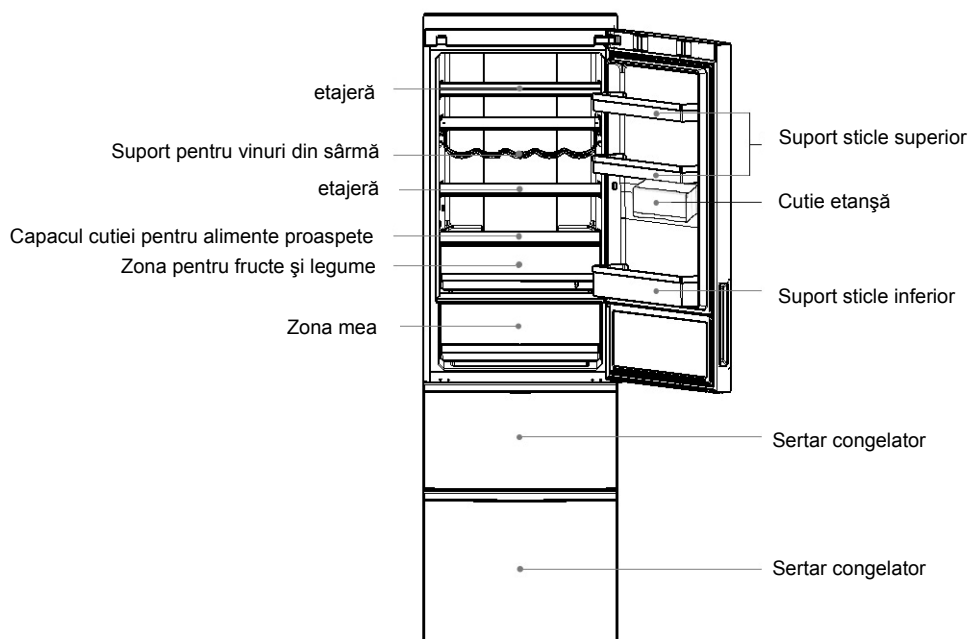



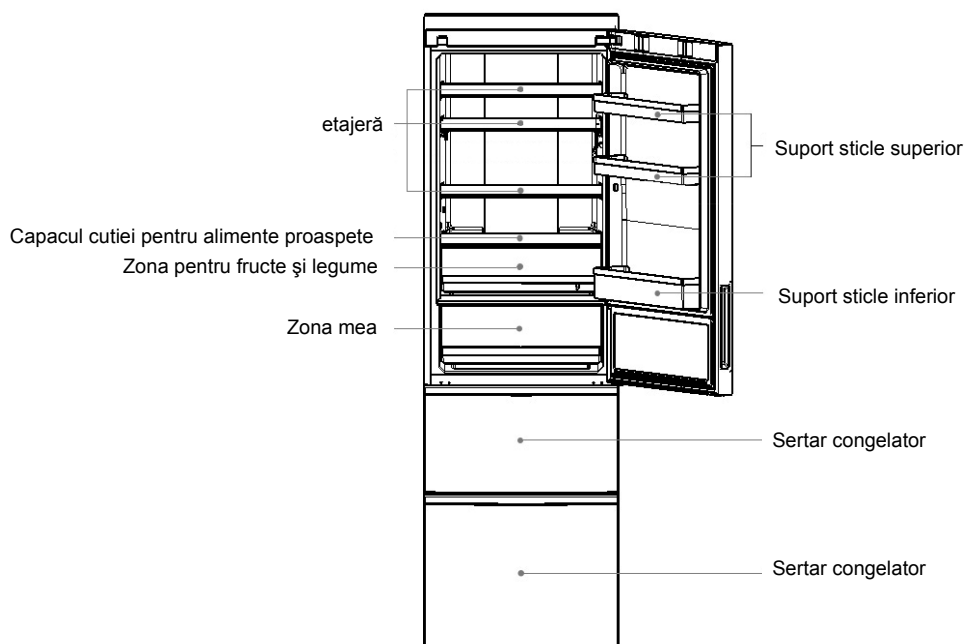

*A2FE735CXJ/A2FE735CFJ/A2FE735CWJ

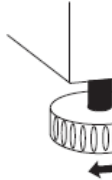

*A2FE635CXJ/A2FE635CFJ/A2FE635CWJ/A2FE635CSJ

Mediul de așezare

-  Punerea la nivel a aparatului. Frigiderul trebuie să fie plasat pe o suprafață plată și solidă. Dacă frigiderul este așezat pe o suprafață neregulată, trebuie să fie folosite materiale plate dure și rezistente la incendii. Nu utilizați materialul de ambalare din spumă ca pedestal. Dacă frigiderul este ușor instabil, puteți lungi sau scurta picioarele reglabile ale frigiderului răsucindu-le în sens orar sau antiorar.
- 
-  Nu așezați frigiderul într-o zonă sau într-un loc umed în care poate fi stropit cu apă. Curățați și uscați stropii de apă și petele cu o lavetă moale.
 -  Nu depozitați prea multe alimente în compartimentul de refrigerare pentru a evita timpul lung de funcționare a compresorului sau căderea alimentelor. Se recomandă să nu depășiți linia de încărcare a sertarelor. Greutatea totală a alimentelor nu trebuie să depășească 30 de kg. Pentru a preveni căderea alimentelor pe jos, nu trageți sertarul frigiderului prea tare sau prea brusc.
 -  Frigiderul cu conexiune la apă trebuie să fie așezat într-un loc bine aerisit, nu prea departe de o sursă de apă potabilă. Trebuie să se mențină un spațiu de cel puțin 20 de cm și 10 cm deasupra și în jurul frigiderului.
 -  Mențineți libere orificiile de aerisire din incinta aparatului sau din structura încorporată.

Pregătire înainte de utilizare

Îndepărtați toate părțile ambalajului

Îndepărtați și baza din spumă și accesoriile fixate cu bandă adezivă.

Verificați accesoriile și documentele de însoțire

Verificați articolele din interiorul cutiei de ambalare comparându-le cu Lista de ambalare. Adresați-vă magazinului de unde ați cumpărat aparatul dacă apare orice discrepanță, în 5 zile de la cumpărare.

Deplasați frigiderul într-un loc adecvat

Consultați secțiunea "Mediul de așezare"

Se recomandă să curățați compartimentul înainte de utilizare

Curățați interiorul și exteriorul frigiderului cu apă înainte de a așeza alimente în acesta.

Așezarea în repaus



După ce aparatul a fost pus la nivel și curățat, lăsați-l în repaus cel puțin 6 ore înainte de a-l porni pentru a vă asigura că funcționează normal.

Conectarea la sursa de alimentare

Când frigiderul este conectat la sursa de alimentare, temperatura frigiderului și temperatura congelatorului sunt automat setate la 5 °C și -18 °C. Cutia Zona mea este în modul mai rece.

Modurile de funcționare ale frigiderului

Modul de reglare manuală: se poate seta temperatura prin apăsarea tastei de configurare a temperaturii (a se vedea secțiunea "Descrierea funcțiilor" din acest manual)

Încărcarea frigiderului cu alimente

Încărcați frigiderul cu alimente după ce a funcționat o anumită perioadă de timp și este suficient de rece în interior.

Panou de control

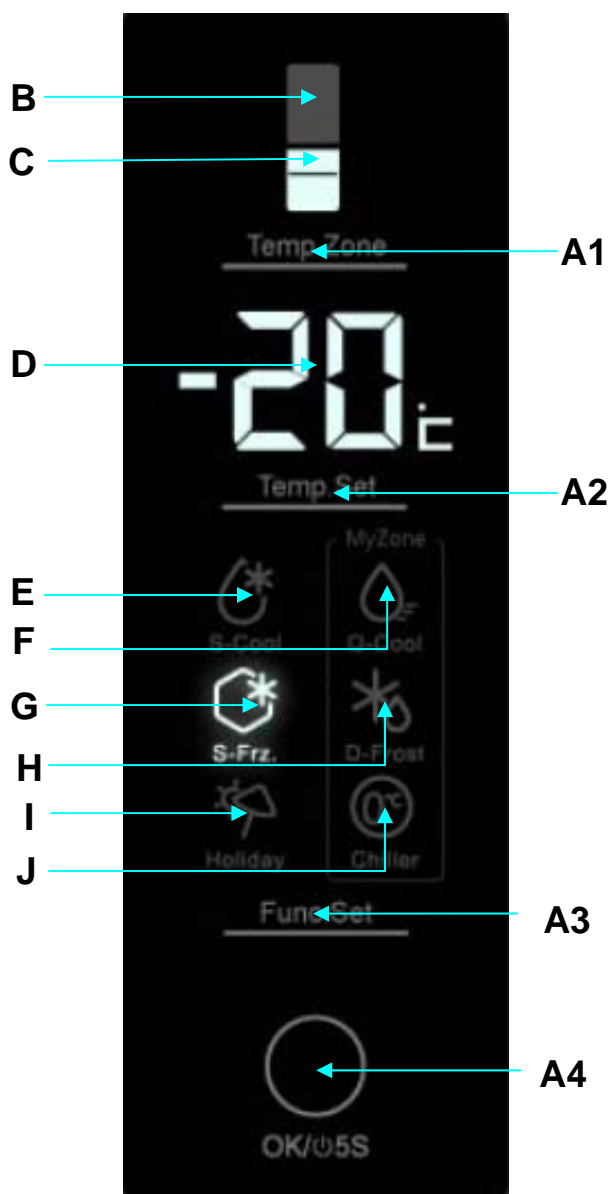

Setarea temperaturii de depozitare în frigider

Apăsați tasta A1 în mod repetat până când indicatorii B se aprind; apăsați A2 pentru a seta temperatura frigiderului. Indicatorii corespunzători B și D încep să clipească simultan. Temperatura crește cu 1 °C cu fiecare apăsare. Poziția de setare a frigiderului cuprinde "2"- "3"- "4"- "5"- "6"- "7"- "8"- "2". Intervalul temperaturii frigiderului este cuprins între o valoare minimă de 2 °C și o valoare maximă de 8 °C. Opriți pentru a apăsa A2 în vederea confirmării temperaturii setate.

Setarea temperaturii de depozitare în congelator

Apăsați tasta A1 în mod repetat până când indicatorii C se aprind; apăsați A2 pentru a seta temperatura congelatorului. Indicatorii corespunzătoare C și D încep să clipească simultan. Temperatura scade cu 1 °C cu fiecare apăsare. Setarea congelatorului trece prin "-16"- "-17"- "-18"- "-19"- "-20"- "-21"- "-22"- "-23"- "-24"- "-16". Temperatura congelatorului se situează între o valoare minimă de -24 °C și o valoare maximă de -16 °C. Opriți pentru a apăsa A2 în vederea confirmării temperaturii setate.

Super răcire

Apăsați tasta A3 în mod repetat până când indicatorii E încep să clipească; apăsați A4 pentru a confirma activarea funcției Super răcire. Această funcție poate fi dezactivată prin repetarea procedurii de activare manual. Această funcție va fi dezactivată automat când temperatura scade sub nivelul minim. În acest mod, funcția Super răcire va fi dezactivată prin acționarea setării temperaturii frigiderului.

Super congelare

Apăsați tasta A3 în mod repetat până când indicatorii G încep să clipească; apăsați A4 pentru a confirma activarea funcției Super congelare. Această funcție poate fi dezactivată prin repetarea procedurii de activare manual. Această funcție va fi dezactivată automat după 56 de ore. În cazul în care congelați cantități mari de alimente în compartimentul congelator, vă sugerăm să comutați pe congelare rapidă cu 24 de ore înainte de introducerea alimentelor.

În acest mod, funcția Super congelare va fi dezactivată de operarea setării temperaturii congelatorului.

Funcția vacanță

Apăsați tasta A3 în mod repetat până când indicatorii I încep să clipească; apăsați A4 pentru a confirma activarea funcției Vacanță. Această funcție poate fi dezactivată prin repetarea procedurii de activare manual. În modul Vacanță, compartimentul de refrigerare funcționează automat la o temperatură de 17 °C.

În acest mod, funcția Vacanță va fi dezactivată de acționarea setării temperaturii frigiderului.

Funcția Q-răcire Zona mea

Apăsați tasta A3 în mod repetat până când indicatorii F încep să clipească; apăsați A4 pentru a confirma activarea funcției Q-răcire Zona mea. Această funcție poate fi dezactivată automat prin alegerea celorlalte funcții ale cutiei Zona mea.

Funcția D-congelare Zona mea

Apăsați tasta A3 în mod repetat până când indicatorii H încep să clipească; apăsați A4 pentru a confirma activarea funcției D-congelare Zona mea. Această funcție poate fi dezactivată automat prin alegerea celorlalte funcții ale compartimentului Zona mea.

Funcția Mai rece Zona mea

Apăsați tasta A3 în mod repetat până când indicatorii J încep să clipească; apăsați A4 pentru a confirma activarea funcției Mai rece Zona mea. Această funcție poate fi dezactivată automat prin alegerea celorlalte funcții ale compartimentului Zona mea.

Notă: Temperatura compartimentului poate fi redusă prin folosirea funcției Q-cool și crescută prin folosirea funcției D-frost. Una dintre cele trei funcții ale compartimentului Zona mea trebuie să fie activată.

Controlul afișajului

Ecranul afișajului se va stinge automat la 30 de secunde după ce o operație este încheiată. Acesta se va aprinde prin deschiderea ușii sau apăsarea oricărei taste. (Alarma nu aprinde ecranul afișajului)

Alarma de deschidere a ușii

Atunci când ușa frigiderului este deschisă, lumina interioară a frigiderului și cea a panoului de control se vor aprinde. După 3 minute, va porni alarma, avertizându-vă că ușa este deschisă. Alarma poate fi oprită fie prin închiderea ușii, fie prin atingerea panoului de control. Dacă ușa frigiderului este lăsată deschisă pentru mai mult de 7 minute, lumina interioară și cea a panoului de control se vor stinge automat.

Pornirea/oprirea frigiderului

Când frigiderul funcționează, dacă apăsați tasta A4 timp de 5 secunde, tot frigiderul va fi oprit. Semnalul sonor va începe să sune după apăsarea tastei A3 timp de 5 secunde. După semnalul sonor, tot frigiderul se va opri.

Când frigiderul este oprit, dacă apăsați tasta A4 timp de 5 secunde, indicatorul respectiv se aprinde și frigiderul începe să funcționeze.

Notă: Frigiderul trebuie să fie golit înainte de a acționa această funcție; această operație nu este echivalentă cu oprirea alimentării.

Despre compartimentul de refrigerare

Puneți alimentele care sunt depozitate pentru o perioadă scurtă de timp sau pentru consum zilnic în compartimentul de refrigerare al frigiderului.

Chiar dacă temperatura medie în majoritatea zonelor din compartimentul de refrigerare poate fi reglată între 0°C și 10 °C, nu se recomandă depozitarea pentru o perioadă lungă. Compartimentul de refrigerare nu trebuie să fie folosit decât pentru depozitarea pe termen scurt.



Reglarea înălțimii etajerelor

Etajera poate fi re poziționată pentru a se adapta la înălțimea sau dimensiunea alimentelor. Pentru a regla înălțimea unei etajere, scoateți-o mai întâi în acest mod: ridicați marginea din față și apoi trageți-o în afară.

Pentru a instala etajera, puteți protuberanțele de pe ambele părți ale etajerei pe cadrele de susținere și împingeți-o până în poziția cea mai avansată în interior.

Cutia pentru fructe și legume

Frigiderul are un compartiment de păstrare a alimentelor proaspete. Puteți regla umiditatea din interiorul acestuia în funcție de proprietățile alimentelor.

Răsucirea butonului de control al umidității la dreapta permite compartimentului de fructe și legume proaspete să mențină o umiditate mai ridicată adecvată pentru castraveți, struguri, agrișe, persimone etc.

Răsucirea butonului de control al umidității la stânga permite compartimentului de fructe și legume proaspete să mențină o umiditate scăzută adecvată pentru căpșuni, portocale, fasole, usturoi, pepeni, prune, roșii etc.

Cutia Zona mea

Funcția Q-răcire: Cu această funcție, compartimentul Zona mea poate răci rapid 1-5 băuturi la cutie în 60 de minute. Această funcție poate fi dezactivată automat prin alegerea celorlalte funcții ale cutiei Zona mea. Vă rugăm să vă asigurați că scoateți sticlele de băutură înainte ca funcția Q-Cool să fie dezactivată. În caz contrar, sticlele riscă să înghețe.

Funcția D-congelare: Cu această funcție, compartimentul Zona mea poate decongela alimentele congelate. Nu va apărea lichid pe suprafața alimentelor după decongelare. Alimentele vor fi parțial congelate, adecvate pentru tăiat și gătit. Această funcție poate fi dezactivată automat prin alegerea celorlalte funcții ale compartimentului Zona mea.

Tabelul timpului de decongelare estimat este următorul:

Timp de dezghețare	Greutate
7 ore	500g
8 ore	1000g
10 ore	1500g

Timpul de dezghețare de mai sus este precizat doar ca referință, în funcție de dimensiunea și grosimea cărnii și a peștelui, timpul de decongelare poate fi diferit.

Funcția mai rece: Cu această funcție, compartimentul Zona mea funcționează la o temperatură în jur de 0°C; lucrul acesta se poate schimba ușor din cauza temperaturii ambientale diferite în jurul frigiderului sau a stilului de funcționare a frigiderului. Este adecvată pentru păstrarea peștelui proaspăt, a cărnii proaspete și a alimentelor gătite timp de 1-2 zile.

Demontarea protecției pentru sticle

Pentru a scoate o protecție pentru sticle, ridicați protecțiile pentru sticle în direcția respectivă și apucați de ambele părți, apoi trageți-o afară în direcția respectivă. După curățare, instalați-o la loc repetând operația în direcția inversă

Utilizarea etajerei pliabile

Fig. 1 arată starea extinsă a etajerei pliabile pe care puteți pune containere cu alimente cu înălțime redusă.

Fig. 2 arată starea pliată a etajerei pliabile pe care puteți pune containere cu alimente cu înălțime mai mare.

Pentru a plia etajera din starea 1 în starea 2, împingeți structura A în sus și împingeți structura B spre interior în direcția săgeții arătate în figură.

Pentru a extinde etajera din starea 2 în starea 1, împingeți structura A în sus și trageți structura B în direcția arătată în figură.

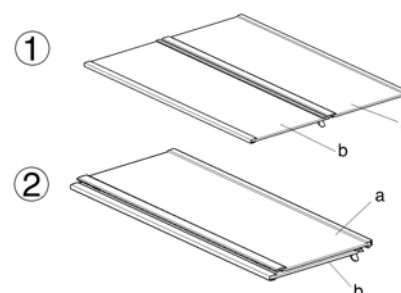

Utilizarea suportului pentru vinuri din sârmă

Fig. 1 arată starea pliată a suportului pentru vinuri din sârmă. În această stare se poate economisi mai mult spațiu.

Fig. 2 arată starea extinsă a suportului pentru vinuri din sârmă. În această stare suportul poate conține diferite vinuri.

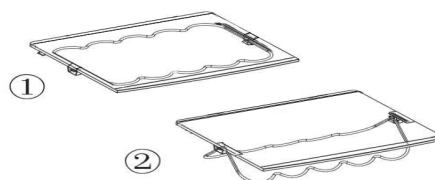

Pentru extindere din starea 1 în starea 2, nu trebuie decât să trageți de sârmă în jos. Pentru pliere din starea 2 în starea 1, trageți de sârmă în sus.

Asigurați-vă că mențineți cele două capete ale etajerei la același nivel. Altfel etajera sau alimentele de pe ea pot cădea.

Depozitarea recomandată a diverselor alimente

Deoarece aerul circulă în interiorul frigiderului, există o diferență de temperatură în interiorul compartimentului de refrigerare. Diverse alimente trebuie să fie așezate în diferite zone în funcție de proprietățile lor.

1. Ouă, unt, brânză etc.
 2. Unt, cosmetice etc.
 3. Băuturi, conserve etc.
 4. Sucuri, conserve, prăjituri etc.
 5. Vin, campanie etc.
 6. Lapte, brânză etc
 7. Fructe, legume, salate etc.
 8. Carne gătită, pește și carne proaspătă etc.
-
9. Articole mici de alimente congelate sau ambulate.
 10. Alimente congelate, înghețată etc.
 11. Alimente congelate sau ambalate de dimensiuni mici.
 12. Alimente congelate, înghețată etc.

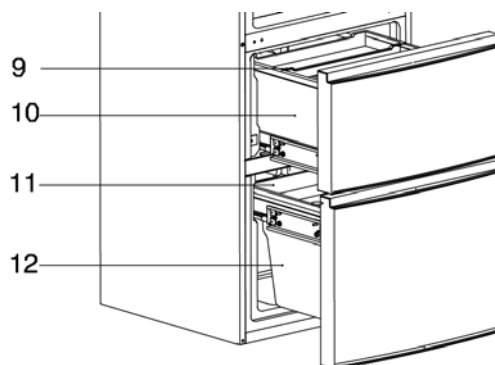
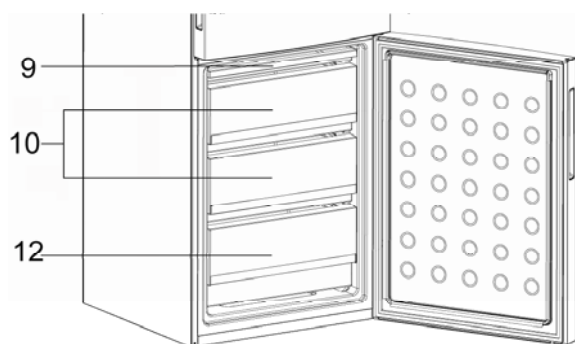
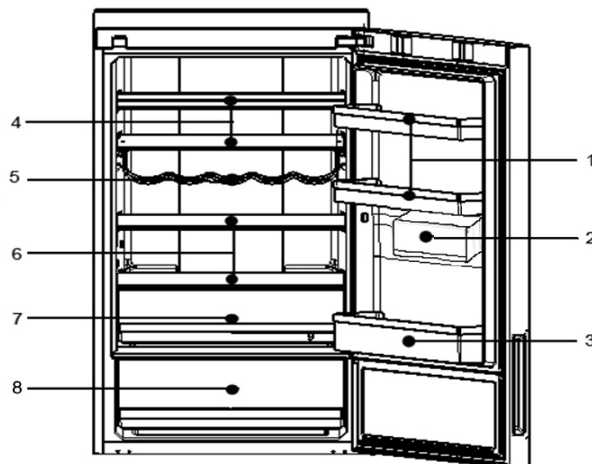

13. In congelator se pot pune cantitati mari de alimente congelate, dupa inlaturarea sertarelor si tavilor interioare, exceptand sertarul 12.

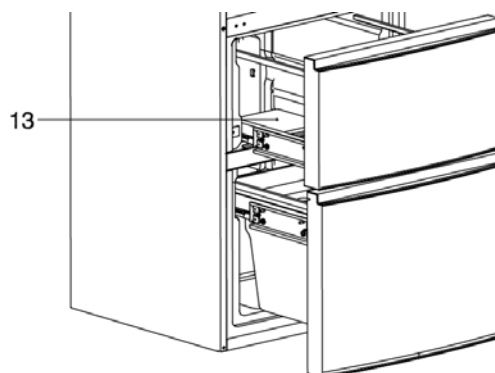
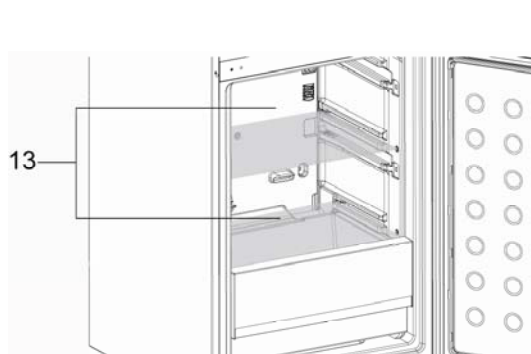

Sistemul de iluminare din compartimentul de refrigerare și piesa de schimb pentru acesta

Parametrii sistemului de iluminat: 12 V max 5W (3 uși), 12 V max 2W (2 uși) (puterea depinde de model). Sistemul de iluminat adoptă LED-ul ca sursă de lumină cu consum de energie scăzut și durată de funcționare îndelungată. Dacă apare orice anomalie, contactați personalul de service în garanție.

Eticheta autocolantă "OK"

Monitorul de temperatură "OK" poate fi folosit pentru a determina temperaturile sub +4°C. Reduceți treptat temperatura dacă eticheta autocolantă nu indică "OK".

Notă: Când aparatul este pornit, poate dura 12 ore până când se atinge această temperatură.



Setare corectă



Temperatură prea ridicată, reduceți temperatura

Mai mult volum de păstrare

Pentru folosirea eficientă a energiei și pentru mărirea spațiului de depozitare, puteți înlătura cosurile din congelator, cu excepția celui din poziția inferioară.

 Nu blocați gurile de acces ale aerului din congelator și păstrați o distanță de 15 mm față de ele; de asemenea, nu puneți alimente pe senzorul din congelator și păstrați 15mm distanță față de acesta.

Dezghețarea și curățarea

Dezghețarea congelatorului

Congelatorul se dezgheață automat. Nu este necesară nicio operație manuală.

Curățarea





Frigiderul trebuie să fie curățat regulat pentru a preveni mirosurile neplăcute ale alimentelor depozitate.

Pentru siguranță, deconectați cablul de alimentare înainte de a curăța frigiderul

Curățați frigiderul cu o lavetă moale sau un burete cu apă călduță (se poate adăuga un detergent slab)

Ștergeți picăturile de apă de pe suprafețele frigiderului cu o lavetă moale și uscată

Mențineți garnitura ușii întotdeauna curată.

-  Frigiderul este foarte greu. Când îl deplasați pentru curățanie sau reparații, aveți grijă să nu deteriorați podeaua. Mențineți frigiderul în poziție verticală în timpul deplasării. Nu deplasați frigiderul legănându-l pentru a evita deteriorarea podelei.
-  Nu pulverizați sau nu turnați apă pe frigider pentru a evita impactul acesteia asupra integrității izolației electrice.
-  Nu curățați cu o perie aspră, cu detergent pulbere, benzină, acetat de amil, acetonă sau soluții organice similare, soluții acide sau alcaline. Curățați cu detergent special pentru frigidere pentru a evita deteriorarea sau cu apă caldă și un detergent slab.
-  Nu atingeți părțile metalice reci cu mâinile umede; în caz contrar, pielea dvs. se poate lipi de părțile metalice reci.
-  La curățare, nu curățați etajerele reci din sticlă cu apă caldă. În caz contrar, sticla se poate sparge din cauza modificării bruște a temperaturii și poate cauza rănirea persoanei sau deteriorarea bunurilor

Măsuri privind întreruperea alimentării cu energie

Chiar și vara, alimentele pot fi păstrate în frigider timp de câteva ore după întreruperea alimentării cu energie. Dacă se produce o întrerupere a alimentării cu energie, sunați la compania furnizoare pentru a cere detalii privind durata întreruperii.

Nu depozitați alimente suplimentare în frigider pe durata întreruperii alimentării cu energie și încercați să deschideți ușa de cât mai puține ori.

Dacă întreruperea alimentării cu energie este anunțată în prealabil și durata întreruperii este de peste 24 de ore, pregătiți gheață și puneți-o într-un container în partea de sus a compartimentului de refrigerare.

 Deoarece temperatura din frigider va crește în timpul unei întreruperi a alimentării cu energie sau al altor defecțiuni, perioada de păstrare și calitățile de comestibilitate ale alimentelor vor fi reduse.

Oprirea utilizării

Dacă frigiderul nu va fi folosit o perioadă lungă, deconectați cablul de alimentare, deconectați sursa de apă și curățați frigiderul cu metoda descrisă mai sus.

Țineți ușa frigiderului deschisă pentru a preveni producerea de mirosuri neplăcute de orice alimente rămase în compartiment.

 Pentru a asigura acoperirea duratei de utilizare a frigiderului, este recomandat ca acesta să nu fie oprit decât dacă este necesar.

Înainte de a pleca într-un concediu sau o vacanță

Dacă plecați într-o vacanță prelungită, deconectați sursa de alimentare cu energie și sursa de apă. Scoateți alimentele; așteptați să se topească gheața. După aceea, curățați și uscați interiorul și țineți ușa deschisă pentru a împiedica producerea mirosurilor neplăcute de alimentele rămase în frigider. Dacă se așteaptă o scădere a temperaturii camerei sub 0 °C, cereți unei persoane de service calificate să scurgă apa din sistemul de alimentare cu apă. În caz contrar, se pot produce deteriorări grave ale bunurilor din cauza inundării, dacă conducta de apă sau racordul se sparge.

Deplasarea frigiderului

Deconectați frigiderul.

Scoateți toate alimentele.

Fixați etajerele și compartimentul pentru alimentele proaspete din compartimentul de refrigerare, dar și etajerele și alte părți mobile din congelator cu bandă adezivă. Închideți ușa și fixați-o cu bandă adezivă. Nu înclinați frigiderul mai mult de 45 de grade (unghi față de verticală) pentru a evita deteriorarea sistemului de refrigerare.

Nu deplasați frigiderul trăgându-l de mâner pentru a evita deteriorarea bunurilor și rănirea persoanelor.

 Nu așezați niciodată frigiderul în poziție orizontală.

Înainte de a suna la departamentul de service, citiți următorul tabel de depanare. Acest lucru vă poate ajuta să economisiți timp și bani. Tabelul conține probleme frecvente, cu excepția celor cauzate de defecte de manoperă sau de materii prime folosite pentru frigider.

Problemă	Cauză	Soluție
Funcționarea frigiderului		
Compresorul nu funcționează	<ul style="list-style-type: none"> ✘ Frigiderul este în ciclul de dezghețare. ✘ Frigiderul nu este conectat la priza electrică. ✘ Frigiderul este oprit. 	<ul style="list-style-type: none"> ✓ Acest lucru este normal pentru un frigider cu dezghețare automată. ✓ Verificați dacă ștecărul este bine introdus în priză. ✓ Apăsăți butonul “Pornire” timp de 3 secunde sau mai mult pentru a reporni frigiderul sau răsuciți butonul de la OPRIT în poziția de selecție a temperaturii.
Frigiderul este activ frecvent sau este activ o perioadă lungă de timp	<ul style="list-style-type: none"> ✘ Temperatura interioară sau exterioară este ridicată. ✘ Frigiderul a fost oprit o perioadă lungă de timp. ✘ Producătorul automat de gheață funcționează. ✘ Ușa este deschisă prea des sau pentru o perioadă prea lungă. ✘ Ușa compartimentului de refrigerare/congelare nu este bine închisă. ✘ Setarea temperaturii pentru compartimentul de congelare este prea scăzută. ✘ Garnitura ușii compartimentului de refrigerare/congelare este murdară, uzată, crăpată sau plasată greșit. ✘ Condensatorul este murdar. 	<ul style="list-style-type: none"> ✓ În acest caz, este normal ca frigiderul să fie activ mai mult timp. ✓ În mod normal, este nevoie de 8 până la 12 ore pentru ca frigiderul să fie complet răcit. ✓ Procesul de producere a gheții face frigiderul să funcționeze mai mult. ✓ Aerul cald intră în frigider și determină activarea sa frecventă. Nu deschideți prea frecvent ușa frigiderului. ✓ Asigurați-vă că frigiderul este situat pe o suprafață dreaptă și că nu niciun aliment sau cutie nu blochează ușa. Consultați “deschiderea/închiderea ușii/sertarelor” în secțiunea “Problemă” ✓ Setați temperatura la un nivel mai ridicat până când se obține temperatura satisfăcătoare în frigider. Este nevoie de 24 de ore pentru ca temperatura din frigider să devină stabilă. ✓ Curățați sau înlocuiți garnitura ușii. Un spațiu deschis în garnitura ușii poate duce la o perioadă mai lungă în care frigiderul este activ pentru a menține temperatura. ✓ Curățați condensatorul.

Temperatură prea ridicată		
Temperatură prea ridicată în compartimentul de refrigerare/compartimentul de congelare	<ul style="list-style-type: none"> ✘ Ușa este deschisă prea frecvent sau pentru o perioadă prea lungă de timp. ✘ Temperatura este setată la un nivel prea ridicat. ✘ Ușa nu este bine închisă. ✘ Condensatorul este murdar. 	<ul style="list-style-type: none"> ✓ Aerul cald va intra în frigider de fiecare dată când ușa frigiderului este deschisă. Încercați să deschideți ușa cât mai rar. ✓ Resetați temperatura. ✓ Consultați "Deschiderea/închiderea ușii/sertarelor" în ✓ Curățați condensatorul.
Temperatura din congelator este prea ridicată în timp ce temperatura din compartimentul de refrigerare este OK	<ul style="list-style-type: none"> ✘ Temperatura congelatorului este setată la un nivel prea ridicat. 	<ul style="list-style-type: none"> ✓ Setați temperatura congelatorului la un nivel mai scăzut. Este nevoie de 24 de ore pentru ca temperatura
Apa/umezeala/gheața pe suprafața exterioară a frigiderului		
Umezeala se acumulează pe suprafața exterioară a frigiderului sau între cele două uși	<ul style="list-style-type: none"> ✘ Climat umed. ✘ Ușa frigiderului nu este bine închisă. Acest lucru provoacă condensarea aerului rece din frigider și a aerului cald din exteriorul acestuia. 	<ul style="list-style-type: none"> ✓ Acest lucru este normal într-un climat umed. Umezeala va scădea pe măsură ce umiditatea este redusă. ✓ Consultați "deschiderea/închiderea ușii/sertarelor" în secțiunea "Problemă".
Mirosuri neplăcute în frigider		
<ul style="list-style-type: none"> ✘ Interiorul frigiderului necesită curățare ✘ În frigider sunt depozitate alimente cu mirosuri puternice 	<ul style="list-style-type: none"> ✘ Interiorul frigiderului necesită curățare ✘ În frigider sunt depozitate alimente cu mirosuri puternice 	<ul style="list-style-type: none"> ✓ Clean the internal of the refrigerator. ✓ Wrap the food tightly.
Dacă auziți		
Semnale sonore	<ul style="list-style-type: none"> ✘ Ușa compartimentului de refrigerare este deschisă. ✘ Temperatura din congelator este prea ridicată. 	<ul style="list-style-type: none"> ✓ Închideți ușa sau opriți alarma manual. ✓ Alarma este normală la prima pornire deoarece temperatura este relativ ridicată. Puteți opri alarma manual.
Un sunet anormal	<ul style="list-style-type: none"> ✘ Frigiderul nu este așezat pe o suprafață dreaptă. ✘ Frigiderul atinge unele obiecte din jurul său. 	<ul style="list-style-type: none"> ✓ Reglați la nivel picioarele frigiderului. ✓ Îndepărtați obiectele din jurul său.
Un sunet ușor similar cu cel al apei care curge	<ul style="list-style-type: none"> ✘ Acesta este sunetul sistemului de refrigerare 	<ul style="list-style-type: none"> ✓ Normal
Încălzirea compartimentului	<ul style="list-style-type: none"> ✘ Sistemul de decondensare funcționează. 	<ul style="list-style-type: none"> ✓ Acest lucru împiedică condensarea și este normal.

Dacă după consultarea părții privind depanarea problema nu este rezolvată. Consultați cardul de garanție inclus cu produsul.

Plăcuța de identificare cu numărul serial

Dacă aparatul este defect sau nu funcționează, consultați capitolul "Depanare" de la sfârșitul acestui manual. Dacă problema nu este rezolvată, sunați la Centrul de asistență, specificând datele de pe plăcuța de identificare cu numărul serial: aceasta se află în interiorul compartimentului de refrigerare.

- ⚠ Plăcuța de identificare cu numărul serial oferă informații importante despre aparat și nu trebuie să fie lovită sau îndepărtată.

Detaliile produsului (EU 1060/2010)

Model	C2FE636*	C2FE736*	C2FE836*	A2FE635*	A2FE735*
Marca	Haier				
Categorie	Frigider-congelator				
Clasa de eficiență energetică	A+	A++	A+++	A+	A++
Consum de energie (kWh/an) ¹⁾	353	276	185	348	274
Volumul util al compartimentului frigider (L)	248	248	248	248	248
Volumul util al compartimentului congelator (L)	104	104	104	99	99
Temperatura de proiect pentru "compartimentele de alt tip" >14°C	No				
Anti-îngheț	Yes				
Autonomie de conservare fara energie electrica (h)	13	13	16	13	13
Capacitate de congelare (kg/24h)	12	12	10	12	12
Clasa de clima	SN.N.ST.T				
Zgomot (dB(A))	42	40	40	40	40
încasări / positionare libera	positionare libera				
¹⁾ Pe baza rezultatelor testelor standard pentru 24 de ore. Consumul efectiv depinde de modul de utilizare a dispozitivului si de locul unde este instalat					

Děkujeme, že jste jsi koupili výrobek společnosti Haier

Před použitím tohoto spotřebiče si prosím důkladně pročtete tyto pokyny. Tyto pokyny obsahují důležité informace, které vám pomohou dosáhnout nejlepší provozní výkon spotřebiče a zajistit bezpečnou a správnou instalaci, použití a údržbu.

Tyto pokyny si odložte na vhodné místo, abyste je kdykoliv mohli použít pro bezpečný a správný provoz spotřebiče.

Při prodeji tohoto spotřebiče, když ho někomu dáte, nebo zanecháte v domě při stěhování, tyto pokyny ponechte vždy se spotřebičem, aby se nový majitel mohl obeznámit se spotřebičem a s bezpečnostními upozorněními.

Příslušenství

Příslušenství a literaturu překontrolujte podle tohoto seznamu:

1x Příručka uživatele

1x Kryt dveřního závěsu

1x Záruční list

1x Energetický štítek

A2FE635CFJ
A2FE635CSJ
A2FE635CWJ
A2FE635CXJ
A2FE735CXJ
A2FE735CFJ
A2FE735CWJ
C2FE636CFJ
C2FE636CSJ
C2FE636CWJ
C2FE636CXJ
C2FE736CFJ
C2FE736CSJ
C2FE736CWJ
C2FE836CFJ
C2FE836CXJ

Haier	
GB	Refrigerator User's Manual
D	Kühlschrank Bedienungsanleitung
F	Réfrigérateur Mode d'emploi
I	Frigorifero Manuale d'uso
E	Refrigerador Manual de Instrucciones
P	Geladeira Guia de Operação de
NL	Koelkast Handleiding
PL	Lodówka Instrukcja obsługi
RO	Refrigerator Manual introductiv
CZ	Chladnička Úvod k návodu
HU	Hűtőszekénység Használati útmutató

Upozornění.....	3
Před použitím.....	8
Funkce.....	12
Údržba.....	19
Řešení problémů.....	21
Poprodejní servis.....	23

Legenda



Ano



Ne



Pozor



Upozornění

Likvidace

Znázornění tohoto symbolu na výrobku, příslušenství, nebo materiálech, kterých se tato informace týká znamená, že po skončení provozní životnosti výrobku, nebo elektronického příslušenství (např. nabíječka, sluchátka, USB kabel) mají být zlikvidovány s ostatním domácím odpadem.



Na zabránění poškození životního prostředí nebo lidského zdraví neřízenou likvidací odpadu, oddělte prosím tyto položky od jiných typů odpadu a recyklujte je. Tím napomůžete udržitelnému využívání materiálových zdrojů.

Použivatelé v domácnostech získají informace o environmentálně bezpečné a bezpečné recyklaci těchto položek u obchodníka kde výrobek zakoupily, nebo u příslušných místních orgánů. Podnikatelé by měli kontaktovat svého dodavatele a ověřit si podmínky nákupu. Tento výrobek a jeho elektronické příslušenství by nemělo být smíšeno s ostatním komerčním odpadem.

Před prvním použitím tohoto spotřebiče

Zamýšlené použití: Toto zařízení bylo navrženo výhradně pro používání v domácnostech, kde není vlhko. Jakékoli jiné použití není vhodné, a může způsobit poranění, za které výrobce neponese odpovědnost.

Co se má udělat...

- ✓ Přesvědčte se či zástrčka není zachycena pod chladničkou.
- ✓ Při posouvání chladničky od stěny dávejte pozor, abyste nepoškodili napájecí kabel.
- ✓ Důkladně překontrolujte nepoškozenost zástrčky; jestli je poškozena, tak podle možností vypněte napájení, opatrně ji vytáhněte ze zásuvky a výměnu řešte s oprávněnou servisní organizací.
- ✓ Dbejte na to, aby v blízkosti chladničky neunikal žádný svítiplyn nebo jiný hořlavý plyn. V takovém případě zavřete ventil unikajícího plynu; otevřete dveře a okna, ale napájecí kabel chladničky ani žádného jiného spotřebiče nezasouvejte do zásuvky, ani z ní nevytahujte.
- ✓ Při čištění, údržbě, nebo výměně žárovky kabel chladničky vytáhněte ze zásuvky
- ✓ Dveře otevřete za madlo, uvědomte si že mezera mezi dveřmi může být velmi úzká, dávejte si pozor na prsty.
- ✓ Při odpojení chladničky počkejte nejméně 5 minut před opakovaným zapojením, protože časté spouštění může poškodit kompresor.
- ✓ Ventilací otvory ponechte bez překážek
- ✓ Při odpojování ledničky od sítě nikdy netahejte za přívodní kabel, ale za zástrčku.
- ✓ Při likvidaci ledničky odstraňte dveře ledničky, aby se v ní nemohly omylem zavřít děti, těsnění a poličky a odložte ji na příslušné místo.
- ✓ Lednička musí být umístěna v dobře větraném prostoru, ne příliš daleko od zdroje pitné vody. Nad ledničkou musíte ponechat minimálně 20 cm volného prostoru. Po všech stranách musí být minimálně 10 cm volného prostoru.
- ✓ Zařízení musí být umístěno tak, aby zásuvka zůstala přístupná.

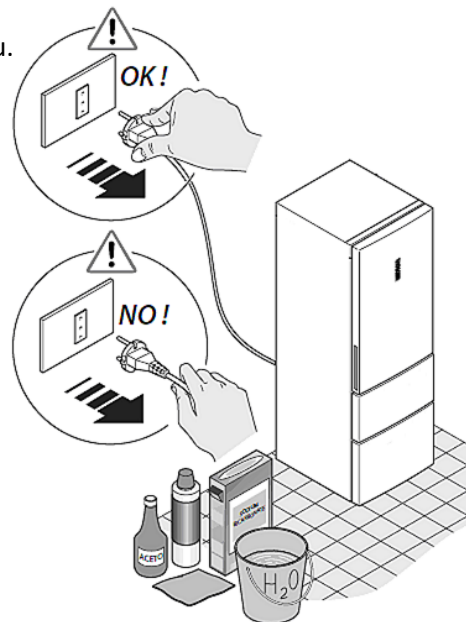

Co se nemá dělat...

- ✗ Lednička se zapojuje do sítě 220-240 VAC, 50Hz. Zapojení chladničky do nesprávného napětí nebo jeho kolísání může způsobit poruchy spouštění chladničky, nebo poškození řízení teploty, nebo kompresoru, nebo se při činnosti kompresoru můžou objevit abnormální zvuky. V takovém případě by měl být zapojený automatický regulátor napájení.

- ✘ Chladnička musí být zapojena do vyhrazené zásuvky se spolehlivým ukostřením/uzemněním. Napájecí kabel chladničky je vybaven 3-žilovou (ukostřenou/uzemněnou) zástrčkou, vhodnou pro standardní 3-žilovou (ukostřenou uzemněnou) zásuvku. Nikdy neodřežte ani nedemontujte třetí kolík (ukostření/uzemnění). Po instalaci chladničky by zástrčka měla být dostupná.
- ✘ V chladniče nikdy neskladujte hořlavé, výbušné, nebo korozivní materiály.
- ✘ V chladniče neskladujte léky, bakterie, ani chemické látky. Tato chladnička je spotřebičem pro domácnost. Nedoporučujeme skladování materiálů, které si vyžadují přesné dodržování teploty.
- ✘ V blízkosti chladničky neskladujte ani nepoužívejte benzin, ani jiné hořlavé materiály, abyste zabránili vzniku požáru.
- ✘ Na horní stranu chladničky nekladte nestabilní předměty (těžké předměty, nádoby naplněné kapalinou), aby jste zabránili úrazu způsobenému pádem nebo elektrickým šokem způsobeným kontaktem s vodou
- ✘ Nevěšejte se na dveře, ani na dveřní poličku na láhve. Dveře by se mohli vytáhnout ze závěsů, polička na láhve by se mohla vytrhnout, chladnička by se mohla převrátit. Při vkládání nebo vybírání potravy nebo nápojů nestoupejte na dvířka mrazicího prostoru, na poličky ani na skříň.
- ✘ Když je chladnička zapnuta, nedotýkejte se vnitřního povrchu úložního mrazicího prostoru, zejména vlhkými rukami, protože ruce vám můžou přimrznout k povrchu.
- ✘ Kvůli zabezpečení elektrické izolace chladničky ji při čištění nepostříkejte ani nepolijte vodou, ani chladničku neumístěte do vlhkého prostoru nebo na místo, kde může být postříkaná vodou.
- ✘ Chladničku může demontovat nebo upravovat jenom oprávněná osoba. Jakýkoliv prudký nebo hrubý pohyb chladničky může způsobit poškození chladících trubek. Mohlo by dojít k poškození majetku nebo k úrazu. Opravu chladničky smí vykonat jenom profesionál.
- ✘ V mrazniče nikdy neskladujte flaškové pivo nebo nápoje, protože při zmrznutí mohou být roztrhnuté.
- ✘ Chladničku neumístěte na přímé sluneční světlo, ani na místo které je vystaveno teplu z pecí, ohříváčů nebo jiných spotřebičů.

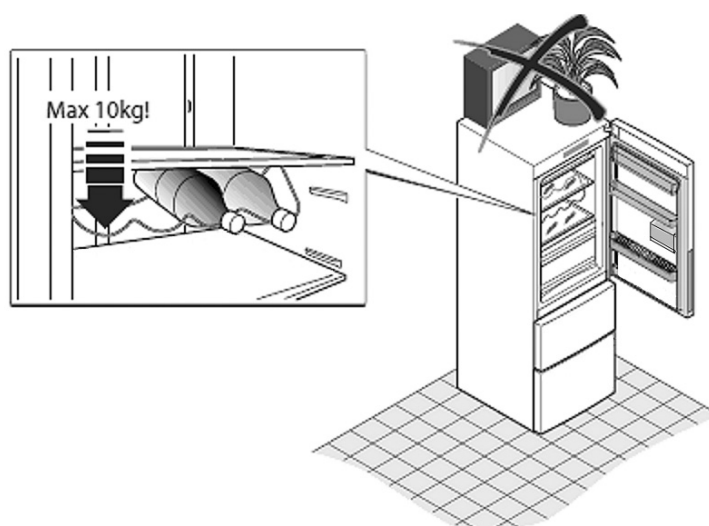















- ✘ Dveře chladničky neponechávejte otevřeny bez dozoru dospělé osoby a nedopusťte, aby se do chladničky dostaly děti.
- ✘ Nedovolte kojencům ani dětem lézt po poličkách chladničky.
- ✘ Do chladničky neumístěte elektrické spotřebiče, pokud to není typ doporučený výrobcem.
- ✘ Na vysušení vnitřku chladničky nepoužívejte sušič vlasů. Do chladničky nedávejte zapálené svíčky na odstranění zápachu.
- ✘ Na žádnou část povrchu spotřebiče nestříkejte prchavé látky, jako jsou insekticidy.
- ✘ Dveře ledničky otevírejte nebo zavírejte pouze tehdy, když žádné dítě nestojí v dosahu pohybu dveří.
- ✘ Tento spotřebič není určen pro osoby se sníženou fyzickou, smyslovou nebo duševní způsobilostí nebo pro osoby s nedostatkem zkušeností a znalostí (včetně dětí), pokud na ně nedohlíží osoba, která je zodpovědná za jejich bezpečnost nebo pokud od ní nedostanou pokyny, jak spotřebič používat.
- ✘ V mrazicí části neskladujte nadbytečné množství potravin. Zabráníte tím delší provozní době kompresoru nebo vypadávání potravin. Doporučujeme, aby byly zásuvky naplněny potravinami pouze k orientační čáře. Celková váha potravin nesmí překročit 30 kg. Při otevírání netahejte zásuvku silou nebo v šikmém směru, aby potraviny nepadaly na podlahu.
- ✘ K urychlení odmrazování nepoužívejte jiné mechanické prostředky, než ty, které doporučil výrobce.
- ✘ Pokud světlo chladničky má něco špatného, prosím kontaktujte sekundární trhu, uživatel nemůže nahrazena sami.
- ✘ Nepoškozujte chladicí okruh.











Rady pro skladování chladničky

- ⚠ Teplá jídla musí být před vložením do chladničky vychlazená na pokojovou teplotu.
- ⚠ Před umístěním potravin do chladničky je umyjte nebo utřete a odstraňte z nich jakékoliv kapky.
- ⚠ Uložené potraviny musí být vhodně utěsněny. Tím se zabrání vytváření vlhkosti odpařováním z potravin a zabrání se jejich zkažení.



-  Třídění skladovaných potravin. Skladované potraviny by měly být tříděné podle jejich kategorií. Potraviny konzumované denně by měly být umístěné na předních částech poliček. To může zabránit nepotřebně dlouhému otevření dveří i expiraci doby skladování, protože jste je zapomněli sníst.
-  Neskladujte nadměrné množství potravin. Mezi jednotlivými potravinami by měly být mezery. Ty umožní plynulý průchod chladicího vzduchu a tedy dosažení lepších výsledků při skladování.
-  Potraviny neumísťujte příliš blízko vnitřních stěn. Potraviny s vysokým obsahem vlhkosti neumísťujte tak aby se dotýkaly vnitřních stěn. V takovém případě by potraviny mohly přimrznout ke stěnám. Při umístění potravin ponechte mezeru od vnitřních stěn.
-  Zabraňte přímému doteku potravin (hlavně olejnatých potravin) s vnitřním obložením, protože některé oleje mohou vnitřní povrch poškodit. Takže olejové skvrny utřete okamžitě po jejich zjištění.
-  Ředkvičkám a podobné zelenině prosím odřežte listy před skladováním, abyste jim zabránili absorbovat živiny.
-  Mrazené potraviny odmrazujte v úložním prostoru chladničky. Tímto způsobem můžete mrazené potraviny využít na snížení teploty v prostoru a na ušetření energie.
-  Některá zelenina, například cibule, česnek, zázvor, kotvičnick a jiné rizomatické potraviny se mohou skladovat po dlouhou dobu při normální teplotě. Není nutno je skladovat v chladničce.
-  Metabolismus zeleniny jako jsou dýně, melouny, papáje, banány, nebo ananasy se v chladničce může zrychlit, takže jejich skladování v úložním prostoru chladničky není vhodné. Ale uložení zeleného ovoce v chladničce po určitou dobu může jeho zrání podpořit.
-  Teplé jídlo by do chladničky mělo být vloženo až po dosažení pokojové teploty
-  Jídlo nakrájeno na malé porce se zamrazí rychleji a jednodušeji se odmrazí a vaří. Doporučena hmotnost každé porce je méně než 2.5 kg.
-  Potraviny je vhodné před vložením do mrazničky zabalit. Vnější strana balení musí být suchá, aby se sáčky vzájemně nelepily. Balící materiál musí být bez zápachu, vzduchotěsný, nejedovatý a netoxický.
-  Na zabránění expirace po dobu skladování si prosím poznamenejte datum zmrazení, časový limit a název potraviny na balení, podle doby skladování jednotlivých potravin.
-  Z mrazničky vybírejte pouze potřebné množství potravin. Rozmrazené potraviny nesmí být znovu zmrazeny bez uvaření; jinak se jejich kvalita zhorší.
-  Do mrazničky nedávejte nadměrné množství čerstvých potravin. Je lépe řídit se chladicí kapacitou chladničky.

Rady pro šetření energie

-  Spotřebič nainstalujte na chladném a suchém místě s dostatečným větráním.
-  Nikdy neblokujte žádné ventilační otvory nebo mřížky na spotřebiči.
-  Před vložením teplého jídla do chladničky ho nejprve nechte vychladit.
-  Mražené jídlo nechte roztát v chladničce. Tak můžete využít nízkou teplotu mražených výrobků na ochlazení chladničky.
-  Při vkládání nebo vykládání potravin nenechte dveře spotřebiče otevřeny příliš dlouho. Čím kratší je doba otevření, tím méně ledu se vytvoří v mrazničce.
-  Zadní stranu chladničky čistěte pravidelně. Prach zvyšuje spotřebu energie.
-  Teplotu nenastavujte nižší, než potřebujete.
-  Zajistěte dostatečné proudění vzduchu na spodní a zadní straně chladničky.
-  Nezakrývejte větrací otvory.
-  Při instalaci ponechte dostatek prostoru vpravo, vlevo, vzadu a vrchní straně. Tím napomůžete snižování spotřeby energie a snížíte své účty.

Popis

Tato schéma se může mírně lišit od rozmístění chladničky kterou jste právě koupili.

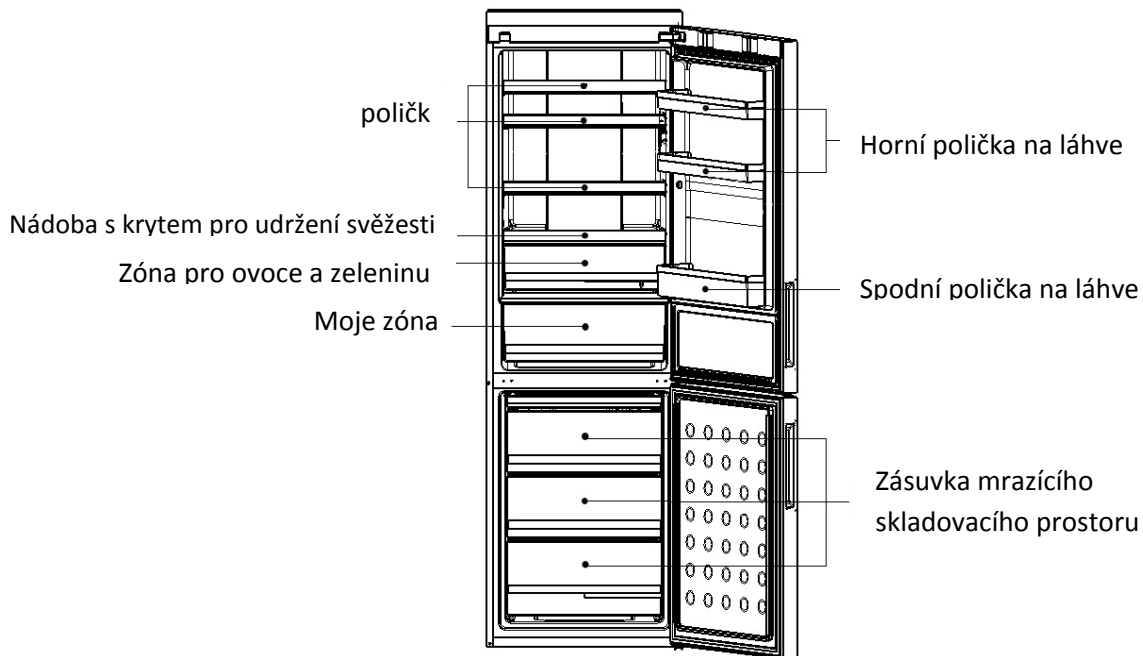

*C2FE736CFJ/C2FE736CSJ/C2FE736CWJ/C2FE636CFJ/C2FE636CSJ/C2FE636CWJ/C2FE636CXJ

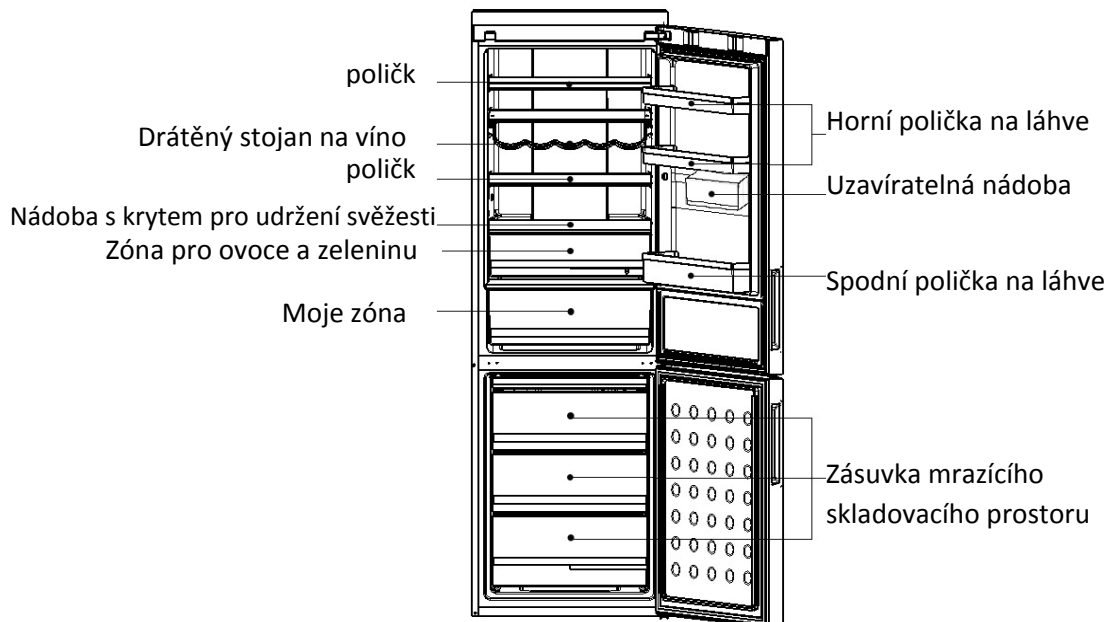

*C2FE836CFJ/C2FE836CXJ

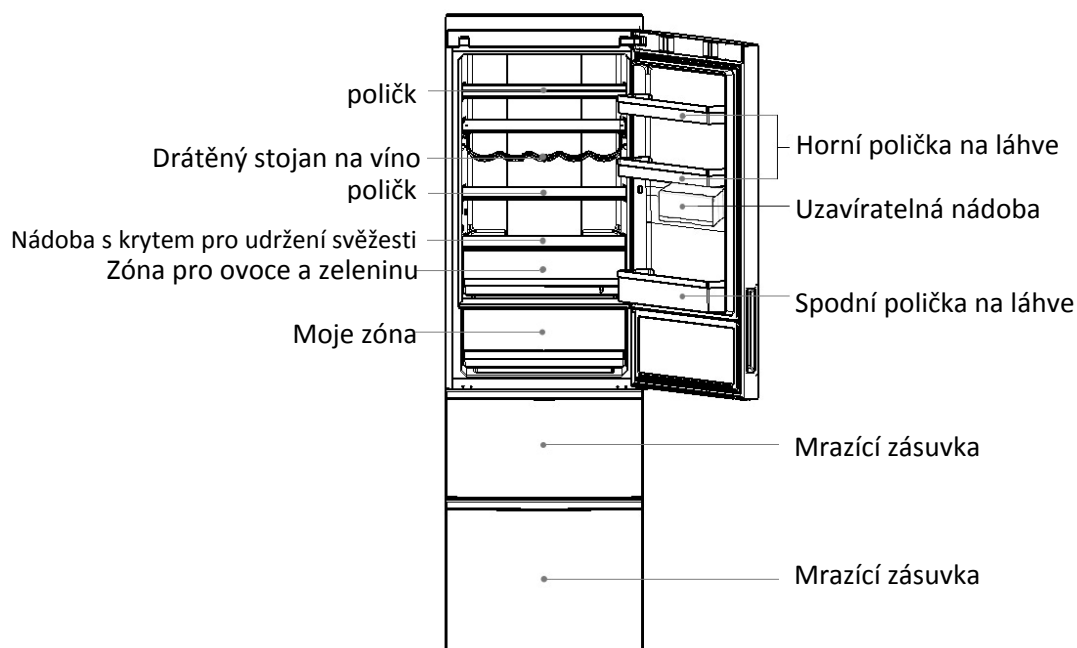



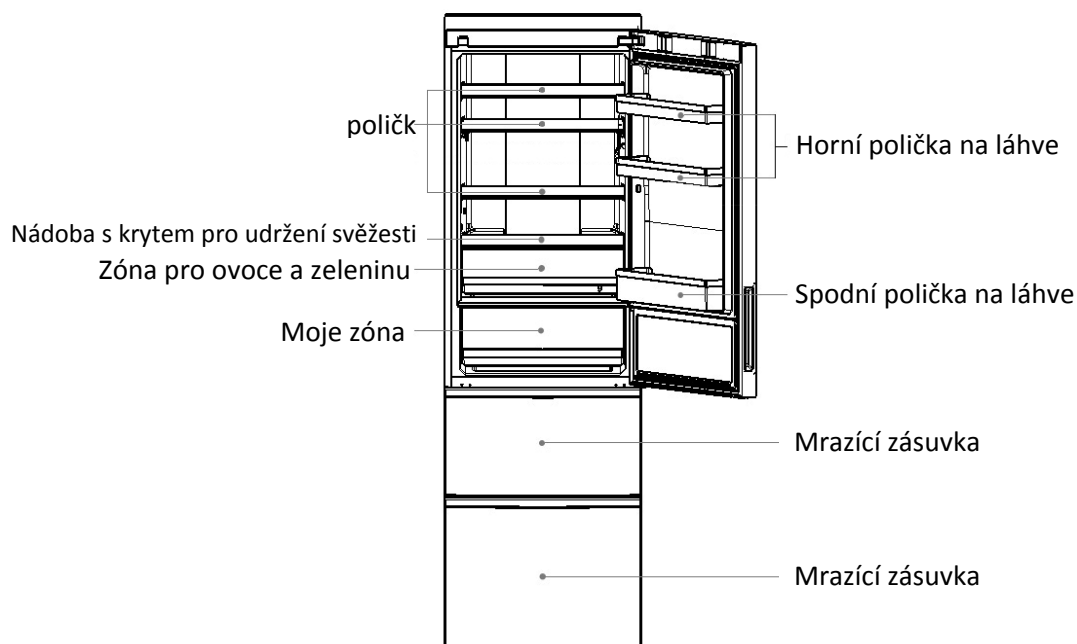

*A2FE735CXJ/A2FE735CFJ/A2FE735CWJ

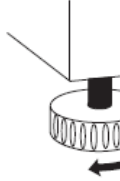

*A2FE635CXJ/A2FE635CFJ/A2FE635CWJ/A2FE635CSJ

Prostředí pro umístění

-  Vyrovnání skříně. Chladnička musí být umístěna na plochý a pevný povrch. Jestli je chladnička položena na nerovném povrchu, jako podložky se musí použít pevné a nehořlavé materiály. Jako podstavec se nikdy nesmí použít pěnový balící materiál. Jestli je chladnička mírně nestabilní, můžete prodloužit nebo zkrátit nastavitelné nožičky chladničky jejich otáčením doprava nebo doleva.
- 
-  Chladničku nikdy neumísťujte do vlhkého prostoru, ani na místo, kde může být polita vodou. Měkkým hadříkem otřete a vysušte jakékoli zbytky vody.
 -  V úložním prostoru mrazničky neskladujte příliš mnoho potravin, aby jste zabránili dlouhé provozní době kompresoru při chlazení potravin. Doporučujeme nepřekračovat povolené zatížení zásuvek. Celková hmotnost potravin by neměla překročit 30 kg. Aby jste zabránili vypadnutí potravin na zem, zásuvku mrazničky nevytahujte příliš prudce a zabraňte jejímu převrácení nebo vyklopení.
 -  Chladnička s přípojkou vody má být umístěna na dobře větraném místě, nepříliš vzdáleném od zdroje pitné vody. Nad chladničkou a okolo ní má být volný prostor nejméně 20 cm a 10 cm.
 -  Ventilační otvory v skříní spotřebiče, nebo v zabudované konstrukci udržujte bez překážek.

Příprava před použitím

Odstraňte všechny obalový materiál

Odstraňte také pěnovou základnu a lepicí pásku upevňující příslušenství.

Překontrolujte dodané příslušenství a dokumenty

Položky v balení překontrolujte podle balného listu. V případě jakýchkoliv nesrovnalostí kontaktujte prosím prodejce do 5 dní od nákupu.

Chladničku přesuňte do správné polohy

Vid' část "Prostředí pro umístění"

Před použitím doporučujeme vyčistit skříň chladničky

Před vložením jakéhokoliv jídla prosím vyčistěte vnitřní a vnější stranu chladničky vodou.

Stání bez zapnutí

 Po vyrovnaní a vyčištění spotřebiče ho ponechte bez zapnutí po dobu nejméně 6 hodin, aby jste zaručili jeho normální provoz.

Připojení k napájení

Po připojení chladničky k napájení se teplota chladničky a teplota mrazničky automaticky nastaví na 5 °C, respektive -18 °C. Skříňka mojí zóny je v režimu chlazení.

Provozní režimy chladničky

Režim manuálního nastavení: teplotu můžete nastavit stláčením nastavovacího tlačítka teploty (viz část "Popis funkce" téhle příručky)

Naplnění chladničky potravinami

Chladničku naplňte potravinami až když byla jistou dobu v provozu a vnitřek je dostatečně vychlazený.

Ovládací panel

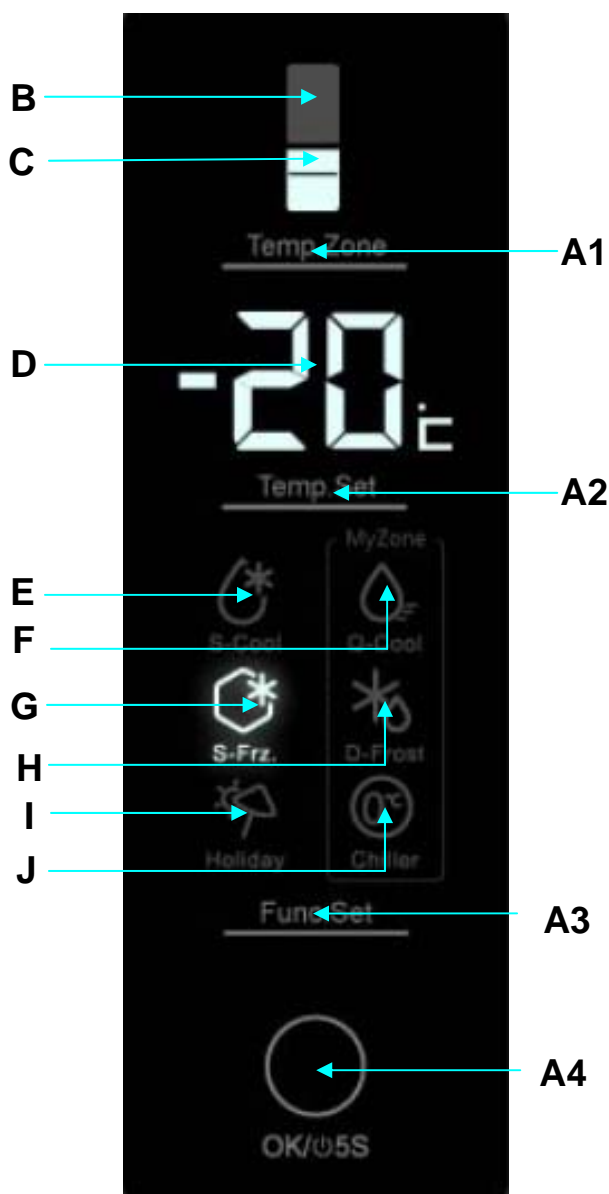
*Nastavení teploty v mrazícím prostoru*

Opakovaně stlačujte tlačítko A1 až do rozsvícení indikátorů B; teplotu chladničky nastavte stláčením A2, odpovídající indikátory B a D začnou současně blikat. Teplota vzroste o 1 °C každým stláčením; postupnost nastavování chladničky je "2"- "3"- "4"- "5"- "6"- "7"- "8"- "2". Rozsah teploty chladničky je od minimální hodnoty 2 °C až po maximální hodnotu 8 °C. Nastavenou teplotu potvrdíte ukončením stláčení A2.

Nastavení teploty v mrazícím prostoru

Opakovaně stlačujte tlačítko A1 až do rozsvícení indikátorů C; teplotu mrazničky nastavte stlačením A2, odpovídající indikátory C a D začnou současně blikat. Teplota se sníží o 1 °C každým stlačením; postupnost nastavování mrazničky je "-16"- "-17"- "-18"- "-19"- "-20"- "-21"- "-22"- "-23"- "-24"- "-16". Rozsah teploty mrazničky je od minimální hodnoty -24 °C až po maximální hodnotu -16 °C. Nastavenou teplotu potvrdíte ukončením stlačení A2..

Super chlazení

Opakovaně stlačujte tlačítko A3 až pokud indikátory E nezačnou blikat; aktivaci funkce super chlazení potvrďte stlačením A4. Tato funkce může být deaktivována manuálním opakováním aktivačního postupu. Tato funkce bude automaticky deaktivovaná při poklesu teploty pod minimální úroveň. V tomto režimu bude funkce super chlazení deaktivovaná činností nastavení teploty chladničky.

Super mražení

Opakovaně stlačujte tlačítko A3 až pokud indikátory G nezačnou blikat; aktivaci funkce super mražení potvrďte stlačením A4. Tato funkce může být deaktivována manuálním opakováním aktivačního postupu. Tato funkce bude automaticky deaktivovaná po 56 hodinách. Pokud se chystáte zamrazit větší množství potravin, doporučujeme cca 24 hodin před vložením potravin do mrazáku zapnout funkci super mražení.

V tomto režimu bude funkce super mražení deaktivovaná činností nastavení teploty mrazničky.

Funkce dovolené

Opakovaně stlačujte tlačítko A3 až pokud indikátory I nezačnou blikat; aktivaci funkce dovolené potvrďte stlačením A4. Tato funkce může být deaktivována manuálním opakováním aktivačního postupu. V režimu dovolené je teplota chladícího prostoru automaticky udržovaná na 17 °C.

V tomto režimu bude funkce dovolené deaktivovaná činností nastavení teploty chladničky.

Funkce Q-cool mé zóny

Opakovaně stlačujte tlačítko A3 až pokud indikátory F nezačnou blikat; aktivaci funkce Q-cool mé zóny potvrďte stlačením A4. Tato funkce může být automaticky deaktivovaná volbou jiné funkce pro skříňku mé zóny.

Funkce D-Frost mé zóny

Opakovaně stlačujte tlačítko A3 až pokud indikátory H nezačnou blikat; aktivaci funkce D-Frost mé zóny potvrďte stlačením A4. Tato funkce může být automaticky deaktivovaná volbou jiné funkce pro oddělení mé zóny.

Funkce chlazení mé zóny

Opakovaně stlačujte tlačítko A3 až pokud indikátory J nezačnou blikat; aktivaci funkce chlazení mé zóny potvrďte stlačením A4. Tato funkce může být automaticky deaktivovaná volbou jiných funkcí pro oddělení mé zóny.

Poznámka: Teplotu uvnitř spotřebiče můžete snížit pomocí funkce Q-Cool nebo zvýšit pomocí funkce D-Frost. Ze tří funkcí oddělení mé zóny musí být aktivovaná jedna funkce.

Ovládání displeje

Displej se vypne automaticky po 30 sekundách od ukončení operace. Rozsvítí se otevřením dveří nebo stlačením jakéhokoliv tlačítka. (Spuštěním signalizace se displej nerozsvítí)

Signalizace otevření dveří

Pokud otevřete dvířka lednice, vnitřní osvětlení a ovládací panel se rozsvítí. Po cca 3 minutách od otevření dvířek Vás na otevřená dvířka upozorní zvukový alarm. Alarm zrušíte buď zavřením dvířek, nebo stisknutím příslušné kontrolky na ovládacím panelu. Pokud necháte dvířka otevřena déle než 7 minut, vnitřní osvětlení a ovládací panel se automaticky vypnou.

Vypnutí / Zapnutí chladničky

Jestli je chladnička v činnosti a tlačítko A4 stlačíte na 5 sekund, celá chladnička se vypne. Po stlačení tlačítka A3 na 5 sekund začne bzučák pípat. Po pípnutí celá chladnička přestane pracovat. Stlačením tlačítka A4 na 5 sekund při vypnuté chladničce se rozsvítí příslušné tlačítko a chladnička se uvede do provozu.

Poznámka: Před vykonáním této funkce musíte chladničku vyprázdnit; tato činnost není ekvivalentní vypnutí napájení..

O úložním prostoru chladničky

Jídlo uložené na krátkou dobu nebo na denní spotřebu uložte do úložního prostoru chladničky.

I když průměrná teplota ve většina oblastí v úložním prostoru chladničky se může regulovat mezi 0 °C a 10 °C, nedoporučujeme skladování potravin po dlouhou dobu. Úložní prostor chladničky se má používat pouze pro krátkodobé skladování.



Nastavování výšky poličky

Polička může být přeložena kvůli velikosti nebo výšce potravin. Při úpravě výšky poličky ji nejprve složte tímto způsobem: nazdvihněte přední stranu a potom ji vytáhněte.

Při instalaci poličky položte obě strany poličky na nosné žebra a zatlačte ji dozadu až na doraz.

Nádoba na ovoce a zeleninu

Chladnička má kryt nádoby typu crisper. Ve vnitřku nádoby můžete nastavit vlhkost podle skladovaných potravin.

Natočení ovládače vlhkosti doprava umožňuje v nádobě udržet vyšší vlhkost, vhodnou pro okurky, víno, kiwi, tomely, atd.

Natočení ovládače vlhkosti doleva umožňuje v nádobě udržet nižší vlhkost, vhodnou pro jahody, pomeranče, fazole, česnek, meloun, švestky, rajčata, atd.

Skříňka mé zóny

Funkce Q-Cool: Tato funkce dokáže v oddělení mé zóny rychlé ochlazení 1-5 plechovek s nápoji do 60 minut. Tato funkce může být automaticky deaktivovaná volbou jiné funkce pro skříňku mé zóny. Před deaktivací funkce Q-Cool dbejte na vybrání láhvi s nealkoholickými nápoji, jinak by mohlo dojít k jejich zamrznutí.

Funkce D-Frost: Tato funkce pro oddělení mé zóny rozmrazuje potraviny. Po odmrazení nebude na povrchu potravin žádná vlhkost. Potraviny budou částečně zmražené, vhodné pro krájení a vaření. Tato funkce může být automaticky deaktivovaná volbou jiné funkce pro oddělení mé zóny.

Tabulka s odhadovanou dobou odmrazování:

Doba odmrazování	Hmotnost
7 hodin	500g
8 hodin	1000g
10 hodin	1500g

Výše uvedená doba rozmrazování je jenom orientační, různé velikosti a tloušťky masa a ryb si vyžadují různé doby rozmrazování.

Funkce chlazení: Tato funkce oddělení mé zóny pracuje při teplotách okolo 0oC; tato může lehce kolísat z důvodu různé teploty prostředí, nebo provozního stylu chladničky. Je vhodný na skladování čerstvých ryb, masa a vařeného jídla na 1-2 dni.

Demontáž ochrany na láhve

Ochranu na láhve sejměte jejím nadzdvihnutím, přičemž uchopte obě strany a vytáhněte je. Po vyčistění ji nainstalujte v opačném pořadí.

Použití sklopné poličky

Obr. 1 znázorňuje sklopnou poličku v rozložené poloze, na kterou můžete uložit nádoby s potravinami v spodní části.

Obr. 2 znázorňuje sklopnou poličku v složené poloze, na kterou můžete uložit nádoby s potravinami v horní části.

Poličku složíte z polohy 1 do polohy 2 jednoduchým stlačením prvku A nahoru a zatlačením prvku B ve směru šipky znázorněné na obrázku.

Poličku rozložíte z polohy 2 do polohy 1 stlačením prvku A nahoru a zatáhnutím prvku B ve směru šipky znázorněné na obrázku.

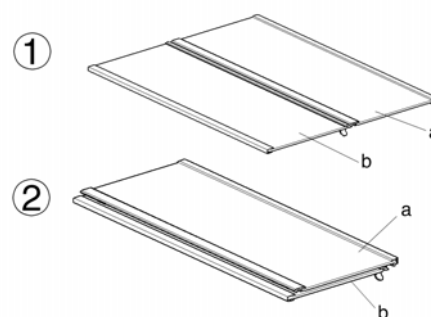

Používání drátěného stojanu na víno

Obr. 1 znázorňuje složenou polohu drátěného stojanu na víno. V této poloze se dá ušetřit mnoho místa.

Obr. 2 znázorňuje rozloženou polohu drátěného stojanu na víno. V této poloze v něm můžou být uloženy různá vína.

Z polohy 1 do polohy 2 ho rozložíte jednoduchým zatáhnutím drátu dolů. Z polohy 2 do polohy 1 ho rozložíte jednoduchým zatáhnutím drátu dolů.

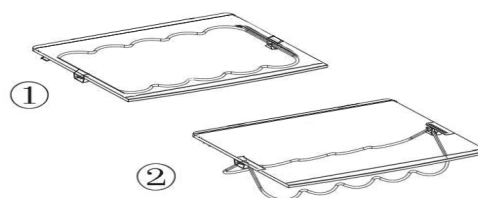

Dbejte na to, aby oba konce poličky byly v stejné úrovni. Polička by jinak mohla vypadnout, nebo by z ní mohly padat potraviny.

Doporučené skladování pro různé potraviny

Z důvodu cirkulace vzduchu v chladničce existují v úložním prostoru chladničky rozdíly v teplotě. Podle svých charakteristik mají být různé potraviny uloženy na různých místech.

1. Vejce, máslo, sýr, atd.
2. Máslo, líčidla, atd.
3. Nápoje, potravinové konzervy, atd.
4. Nápoje, potravinové konzervy, zákusky, atd.
5. Víno, šampaňské, atd.
6. Mléko, sýr, atd.
7. Ovoce, zelenina, saláty, atd.
8. Vařené jídlo, čerstvé ryby a maso, atd.

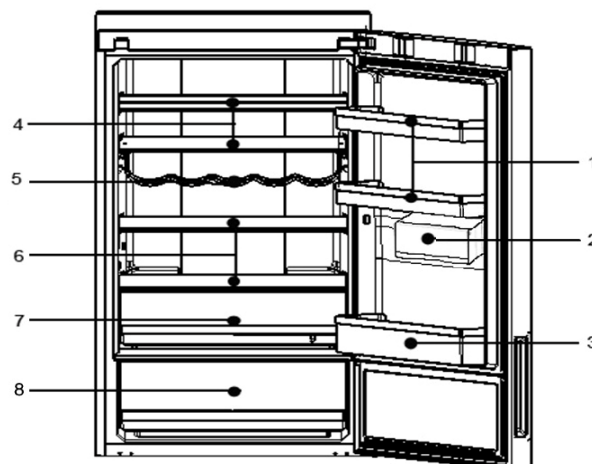

9. Malé kousky mražených potravin, nebo balených potravin
10. Mražené potraviny, zmrzlina, atd.
11. Malé mražené potraviny, nebo balené potraviny
12. Mražené potraviny, zmrzlina, atd.

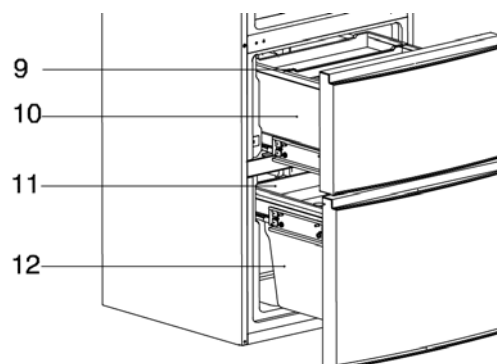
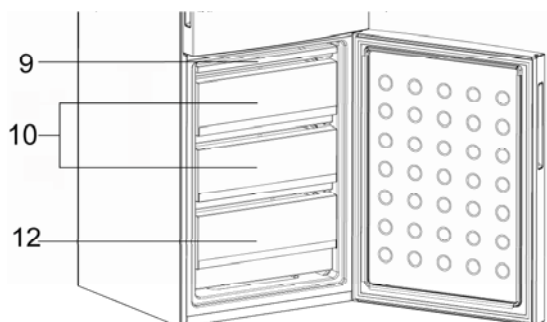

13. Velké kusy zmrazených potravin mohou být uloženy po odstranění vnitřních šuplíků a vaniček s výjimkou zásuvky 12 v mrazáku.

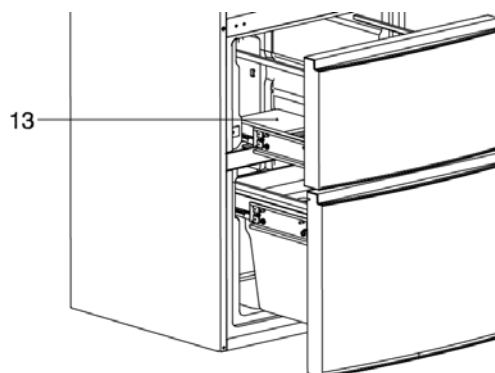
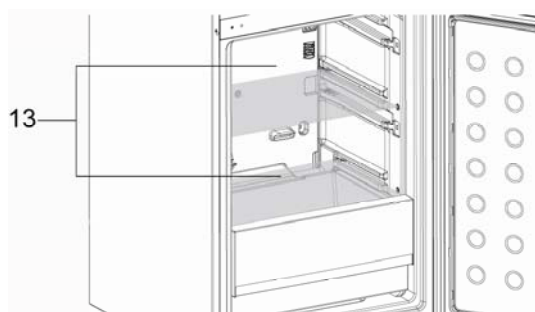

Žárovka v úložném prostoru chladničky a její výměna

Parametre žárovky: 12 V max. 5 W (3 dveře), 12 V max. 2 W (2 dveře) (spotřeba závisí na konkrétním modelu). Zdrojem světla je LED žárovka s nízkou spotřebou energie a dlouhou životností. V případě abnormální činnosti kontaktujte prosím personál poprodejního servisu.

Štítek "OK"

Teplotní monitor "OK" se může použít na stanovení teplot pod +4 °C. Jestliže štítek nesignalizuje "OK", postupně snižujte teplotu.

Poznámka: Po zapnutí spotřebiče může trvat až 12 hodin do dosáhnutí teploty.



Správné nastavení



Teplota příliš vysoká, snižte teplotu

Větší skladovací prostor

Pro efektivnější využití energie, s výjimkou dolního koše v lednici nebo mrazáku, je možné ostatní koše vyjmout pro pohodlné vložení většího množství potravin.

 Nezakrývejte vzduchové ventily uvnitř spotřebiče. Ponechte alespoň 15 mm odstup. Nepokládejte potraviny do senzor mrazáku. Ponechte alespoň 15 mm odstup.

Rozmrazování a čištění

Rozmrazování mrazničky

Mraznička se odmrazuje automaticky. Manuální činnost není potřebná.

Čištění





Chladnička by měla být pravidelně čištěna, aby se zabránilo napáchnutí uložených potravin.

Z bezpečnostních důvodů vytáhněte zástrčku ze zásuvky před čištěním chladničky

Chladničku čistěte měkkým hadříkem nebo houbou s teplou vodou (můžete přidat jemný saponát)

Kapičky vody na povrchu chladničky osušte suchým měkkým hadříkem

Těsnění dveří udržujte v čistotě.

-  Chladnička je velmi těžká. Při jejím přesunu kvůli čištění nebo opravě dávejte pozor, abyste nepoškodili podlahu. Při přesunu udržujte chladničku ve vzpřímené poloze. Chladničku neposunujte prudkými kývavými pohyby, abyste nepoškodili podlahu.
-  Chladničku nestříkejte ani nepolévejte vodou, abyste nepoškodili vlastnosti elektrické instalace.
-  Na čištění nepoužívejte tvrdé kartáče, drátěné kartáče, čisticí prášek, benzin, amylacetát, aceton, ani podobné organické sloučeniny, ani roztoky kyselin nebo zásad. Aby jste zabránili poškození, na čištění používejte speciální čisticí prostředek na chladničky, nebo teplou vodu s jemným saponátem.
-  Vlhkými rukami se nedotýkejte kovových dílů; vaše pokožka by se jinak mohla přilepit k studeným kovovým dílům.
-  Při čištění studených skelných poliček nepoužívejte teplou vodu. Sklo by mohlo prasknout z důvodu prudké změny teploty a mohlo by dojít k úrazu nebo škodě na majetku.

Opatření při výpadku napájení

Dokonce i v létě mohou být potraviny v chladničce po dobu několik hodin po výpadku napájení. Při výpadku napájení zavolejte prosím do společnosti na rozvod energie a zeptejte se na dobu výpadku napájení.

V průběhu této doby nedávejte do chladničky další potraviny a dveře otvírejte čím méně.

Jestli dostanete informaci o výpadku v předstihu a doba přerušení je delší než 24 hodin, vyrobte si trochu ledu a vložte ho do nádoby v horní části úložního prostoru chladničky.

 Se zvyšováním teploty v chladničce při výpadku napájení nebo jiné poruchy se bude zkracovat doba skladování a kvalita potravin.

Ukončení používání

Jestliže chladnička nebude používána po delší dobu, vytáhněte prosím napájecí kabel, odpojte zdroj vody a vyčistěte ji podle výše uvedené metody.

Na zabránění vytvoření zápachu z jakéhokoliv jídla ponechaného v chladničce ponechte dveře chladničky otevřené.

 Na zajištění provozní životnosti chladničky doporučujeme chladničku zbytečně nevypínat, pokud to není nutno.

Před odjezdem na dovolenou nebo prázdniny

Před odchodem na dovolenou odpojte prosím napájení a zdroj vody. Vyberte všechno jídlo; počkejte do roztopení námrazy. Pak vyčistěte a osušte vnitřní prostor a na zabránění vytvoření zápachu z jakéhokoliv jídla ponechaného v chladničce ponechte dveře chladničky otevřené. Jestli se očekává pokles teploty v místnosti pod 0 °C, požádejte prosím kvalifikovaného servisního technika o vypuštění vody ze systému dodávky vody. V opačném případě by mohlo dojít k vážnému poškození majetku z důvodu vytečení vody při prasknutí vodovodního potrubí nebo spoje.

Přesun chladničky

Odpojte chladničku od napájení.

Vyberte všechno jídlo.

Poličky a kryt crisper v úložném prostoru chladničky a poličky a jiné pohyblivé díly v mrazničce zajistěte lepicí páskou. Zavřete dveře a zajistěte je lepicí páskou. Chladničku neklopte o více než 45 stupňů (úhel ke kolmici), abyste zabránili poškození chladicího systému.

Chladničku neposouvejte za madlo, abyste nezpůsobili škodu nebo úraz.

 Chladničku nikdy nepoložte do horizontální polohy.

Před voláním servisu si prosím nejprve přečtete následující tabulku pro řešení problémů. Můžete si ušetřit čas a peníze. V tabulce jsou uvedeny běžné problémy, mimo těch, které jsou způsobeny vadami dílenského zpracování nebo materiálem chladničky.

Problém	Příčina	Řešení
Provoz chladničky		
Kompresor nefunguje	<ul style="list-style-type: none"> ✘ Chladnička se nachází v odmrazovacím cyklu. ✘ Chladnička není zapojena do elektrické zásuvky. ✘ Chladnička je vypnuta. 	<ul style="list-style-type: none"> ✓ Toto je normální pro chladničku s automatickým rozmrazováním. ✓ Překontrolujte pevné zasunutí zástrčky do zásuvky. ✓ Stlačením tlačítka "Power" (Napájení) na dobu 3 sekundy nebo déle chladničku restartujete, nebo to udělejte otočením ovladače z polohy OFF do polohy požadované teploty..
Chladnička se spouští příliš často, nebo běží příliš dlouho	<ul style="list-style-type: none"> ✘ Vnitřní nebo vnější teplota je příliš vysoká. ✘ Chladnička byla vypnuta odpojena od napájení po dlouhou dobu. ✘ Automatický výrobek ledu je v činnosti. ✘ Dveře jsou otevírány příliš často, nebo na dlouhou dobu. ✘ Dveře úložního prostoru chladničky/mrazničky nejsou těsně uzavřeny. ✘ Nastavení teploty mrazicího prostoru je příliš nízké. ✘ Dveřové těsnění úložního prostoru chladničky / mrazničky je znečištěno, opotřebováno, prasknuto nebo nesprávně založeno. ✘ Kondenzátor je znečištěný. 	<ul style="list-style-type: none"> ✓ V takovém případě je dlouhá činnost chladničky normální. ✓ Normálně trvá úplné vychlazení chladničky 8 až 12 hodin. ✓ Proces výroby ledu způsobuje, že chladnička je v chodu delší dobu. ✓ Teplý vzduch vniká do chladničky a způsobuje její časté spouštění. Dveře prosím neotevírejte příliš často. ✓ Zajistěte umístění chladničky na rovné ploše a dbejte na to, aby dveře nebyly blokovány žádnou potravinou nebo nádobou. Vid' "Otevírání/zavírání dveří/zásuvky" v části "Problém" ✓ Nastavte vyšší teplotu až do dosáhnutí požadované teploty chladničky. Teplota v chladničce se ustálí po 24 hodinách. ✓ Vyčistěte nebo vyměňte dveřové těsnění . Mezera ve dveřním těsnění může způsobit delší dobu činnosti chladničky, aby se udržela požadovaná teplota. ✓ Vyčistěte kondenzátor.

Příliš vysoká teplota		
Příliš vysoká teplota v úložním prostoru chladničky/mrazničky	<ul style="list-style-type: none"> ✘ Dveře jsou otevírány příliš často, nebo vždy na dlouhou dobu. ✘ Nastavená teplota je příliš vysoká. ✘ Dveře nejsou zavřeny správně. ✘ Kondenzátor je znečištěný. 	<ul style="list-style-type: none"> ✓ Při každém otevření dveří se do chladničky dostává teplý vzduch. Dveře otvírejte čím méně. ✓ Přestavte teplotu. ✓ Vid' "Otevírání/zavírání dveří/zásuvky" v části "Problém". ✓ Vyčistěte kondenzátor.
Teplota v mrazničce je příliš vysoká a teplota v úložním prostoru chladničky je OK	<ul style="list-style-type: none"> ✘ Nastavená teplota v mrazničce je příliš vysoká. 	<ul style="list-style-type: none"> ✓ Nastavte nižší teplotu v mrazničce. Teplota v chladničce se ustálí po 24 hodinách.
Voda/vlhkost/námraza na vnějším povrchu chladničky		
Vlhkost akumuluje na vnějším povrchu chladničky, nebo mezi dvěma dveřmi	<ul style="list-style-type: none"> ✘ Vlhké prostředí. ✘ Dveře chladničky nejsou zavřeny správně. To způsobuje kondenzaci chladného vzduchu v chladničce a teplého vzduchu 	<ul style="list-style-type: none"> ✓ Toto je ve vlhkém prostředí normální. Vlhko se sníží při poklesu vlhkosti. ✓ Vid' "Otevírání/zavírání dveří/zásuvky" v části "Problém".
Zápach v chladničce		
<ul style="list-style-type: none"> ✘ Vnitřek chladničky potřebuje vyčištění ✘ V chladničce jsou uloženy 	<ul style="list-style-type: none"> ✘ Vnitřek chladničky potřebuje vyčištění ✘ V chladničce jsou uloženy potraviny s výraznou aromou 	<ul style="list-style-type: none"> ✓ Vyčistěte vnitřní stranu chladničky. ✓ Potraviny důkladně zabalte.
Jestli slyšíte		
Pípání	<ul style="list-style-type: none"> ✘ Dvířka chladicího prostoru jsou otevřená. ✘ Teplota v mrazničce je příliš vysoká. 	<ul style="list-style-type: none"> ✓ Zavřete dvířka nebo signalizaci vypněte manuálně. ✓ Při prvním spuštění je signalizace normální, protože teplota je relativně vysoká. Signalizaci můžete vypnout manuálně.
Abnormální zvuk	<ul style="list-style-type: none"> ✘ Chladnička není položena na rovné ploše. ✘ Chladnička se dotýká nějakého předmětu v blízkosti 	<ul style="list-style-type: none"> ✓ Chladničku vyrovnejte nastavovacími nožičkami. ✓ Odstraňte předměty z její blízkosti.
Jemný zvuk podobný tekoucí vodě	<ul style="list-style-type: none"> ✘ Toto je zvuk chladicího systému 	<ul style="list-style-type: none"> ✓ Normální
Ohřev skříně	<ul style="list-style-type: none"> ✘ Antikondenzační systém je v činnosti. 	<ul style="list-style-type: none"> ✓ Toto zabraňuje kondenzaci a je normální.

Jestli po kontrole části na řešení problémů problém není vyřešený. Překontrolujte prosím záruční list přiložený k výrobku.

Štítek s identifikací a sériovým číslem

Jestli má spotřebič vadu nebo není funkční, řešte to prosím v kapitole "Řešení problémů" na konci této příručky. Jestli problém není vyřešen, kontaktujte prosím středisko pomoci a uveďte údaje ze štítku s identifikací a sériovým číslem: Nachází se na vnitřní straně chladícího prostoru.

 Na štítku s identifikačním a sériovým číslem jsou důležité informace o zařízení, proto se s ním nesmí manipulovat, ani se nesmí odstranit.

Produktový list (EU 1060/2010)

Model	C2FE636*	C2FE736*	C2FE836*	A2FE635*	A2FE735*
Značka	Haier				
Kategorie spotřebiče	Chladnička s mrazákem				
Třída energetické účinnosti	A+	A++	A+++	A+	A++
Roční spotřeba energie(kWh/rok) ¹⁾	353	276	185	348	274
Čistý objem chladícího prostoru (L)	248	248	248	248	248
Čistý objem mrazícího prostoru (L)	104	104	104	99	99
Teplota jiných prostorů	No				
Beznámrazový	Yes				
Doba skladování při vypnutí (h)	13	13	16	13	13
Mrazící výkon (kg/24 h)	12	12	10	12	12
Klimatická třída:	SN.N.ST.T				
Úroveň hluku (dB(A))	42	40	40	40	40
Zabudovaný / volně stojící	volně stojící				
¹⁾ Spotřeba energie v kWh za rok založená na výsledcích normalizované zkoušky po dobu 24 hodin. Skutečná spotřeba energie závisí na způsobu použití a umístění spotřebiče.					

Köszönjük, hogy Haier terméket vásárolt

Kérjük, a készülék használata előtt figyelmesen olvassa el a használati utasítást. A használati utasításban található fontos információk segítségével a lehető legtöbbet hozhatja ki készülékéből, biztosíthatja a biztonságos és megfelelő beszerelést, működést és karbantartást.

Tartsa a használati utasítást könnyen hozzáférhető helyen, biztosítandó a készülék biztonságos és megfelelő használatát.

Amennyiben eladja, továbbadja vagy költözéskor hátrahagyja a készüléket, ne feledje el átadni a használati utasítást az új tulajdonosnak, akinek így lehetősége nyílik megismerkedni a készülékkel és a biztonsági figyelmeztetésekkel.

Kiegészítők

A lista alapján kérjük, ellenőrizze a tartozékok meglétét:

1 x Felhasználói kézikönyv

1 x Ajtó pánt takaró

1 x Garanciajegy

1 x Energia címke

A2FE635CFJ
A2FE635CSJ
A2FE635CWJ
A2FE735CXJ
A2FE735CFJ
A2FE735CWJ
C2FE636CFJ
C2FE636CSJ
C2FE636CWJ
C2FE736CFJ
C2FE736CSJ
C2FE736CWJ
C2FE836CFJ
C2FE836CXJ

Haier

GB	Haierowner User's Manual
D	Nutritionbook Bedienungsanleitung
F	Haierowner Mode d'emploi
I	Figurines Manuale d'uso
E	Haierowner Manual de instrucciones
P	Getademi Guia de Operação de
NL	Kookkast Handleiding
PL	Lodówka Instrukcja obsługi
RO	Figurines Manual introductiv
CZ	Chladnička Uvod k obsluze
HU	Hűtőszekénység Használati útmutató

Figyelmeztetések.....	3
Az első használat előtt	8
Funkciók	12
Karbantartás	19
Hibaelhárítás	21
Értékesítés utáni szolgáltatások	23

Jelmagyarázat



Igen



Nem



Figyelem



Vigyázat

Hulladékkezelés

A terméken vagy a csomagoláson található jelzés azt jelzi, hogy a termék nem kezelhető háztartási hulladékként, hanem az elektromos és elektronikus berendezések újrafelhasználására szolgáló megfelelő gyűjtőhelyen kell leadni (ahol például a töltőket, headseteket, USB kábeleket, stb.).

A termék megfelelő gyűjtőhelyen történő leadásával segít megelőzni a környezetre és az emberi egészségre ható lehetséges negatív következményeket, amelyeket ezen termék nem megfelelő hulladékkezelése okozhatna. Ez a magatartás hozzájárul az erőforrások megfelelő újrahasznosításához.



Ezen termék újrahasznosítására vonatkozó részletes információkért kérjük, forduljon a helyi önkormányzathoz, a háztartási hulladékot gyűjtő szolgáltatóhoz, vagy ahhoz a bolthoz, ahol a terméket vásárolta.

Amennyiben Ön üzleti felhasználó, lépjen kapcsolatba azzal a kereskedővel, akitől a készüléket vásárolta és egyeztessék a megvásárlás feltételeit. A készülék és kiegészítői más kereskedelmi hulladékkal keverendők.

A készülék első használata előtt

Szándékolt alkalmazás: Ez a készülék kizárólag beltéri, száraz helyen való használatra készült. Minden más használat rendellenes, és sérüléseket okozhat, továbbá a gyártó szavatosságának megszüntét vonja maga után.

Teendők...

- ✓ Ellenőrizze, hogy a csatlakozó nem szorult-e a hűtőszekrény alá.
- ✓ Ne tekerje fel a tápkábelt, vagy károsítsa a kábelt a hűtőszekrény mozgatása közben.
- ✓ Ügyeljen arra, hogy a csatlakozó sértetlen maradjon; ha a csatlakozó sérült, húzza ki a készüléket és lépjen kapcsolatba a legközelebbi márkaszervizzel.
- ✓ Ügyeljen arra, hogy a csatlakozó sértetlen maradjon; ha a csatlakozó sérült, húzza ki a készüléket és lépjen kapcsolatba a legközelebbi márkaszervizzel.
- ✓ A készülék tisztításakor vagy karbantartásakor, illetve a lámpák cseréjekor mindig.
- ✓ Az ajtókat a fogantyúknál fogva nyissa ki, az ajtók közötti rés nagyon szűk.
- ✓ A készülék áramtalanításakor legalább 5 percet várjon a készülék ismételt üzembe helyezése előtt, ellenkező esetben a kompresszor károsodhat.
- ✓ A szellőzőnyílásokat hagyja szabadon.
- ✓ A csatlakozó dugaszt fogja meg, ne a kábelt, amikor a hűtő csatlakozóját kihúzza az aljzatból.
- ✓ Amikor hulladékként megválnak a hűtőtől, kérjük, távolítsa el a hűtő ajtóit, ajtószigeteléseit és polcait, és helyezze ezeket megfelelő helyre, nehogy gyerekek véletlenül felborítsák.
- ✓ A hűtőt jól szellőzött helyen, ivóvízforrástól nem távol kell elhelyezni. Biztosítson legalább 20 cm helyet a hűtő fölött és 10 cm helyet a hűtő körül.
- ✓ A készüléket úgy kell elhelyezni, hogy hozzá lehessen férni a csatlakozódugóhoz.

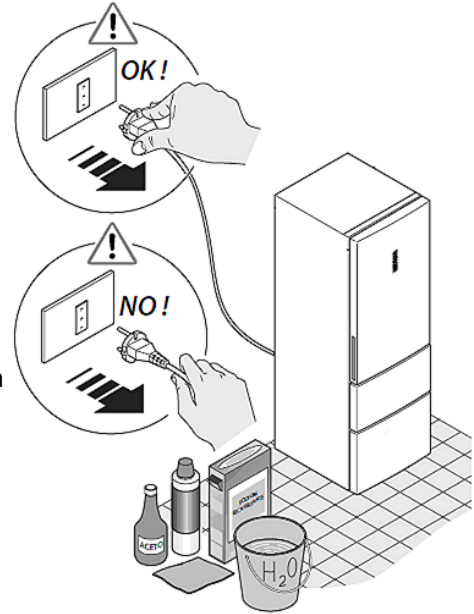

Tilos...

- ✗ A hűtő 220-240 V / 50 Hz váltóárammal működik. A készüléket nem megfelelő hálózati feszültség alá helyezni, mivel a feszültség hirtelen változásai károsíthatják a készüléket, a hőmérséklet-szabályzót vagy a kompresszort, illetve szokatlan zajjal járhat a kompresszor működése ilyen esetekben. Megbízhatatlan hálózatok esetében célszerű automatikus szabályzót beiktatni.

- ✘ A hűtőszekrény számára önálló, földelt fali aljzatot kell biztosítani. A hűtőszekrény tápkábelét 3 fázisú (földelt) csatlakozóval látták el. Semmilyen körülmények között sem szabad levágni a csatlakozót vagy eltávolítani a földelést (a harmadik fázist). A készülék üzembe helyezését követően a csatlakozónak hozzáférhetőnek kell maradnia.
- ✘ A hűtőszekrényben ne tároljon gyúlékony anyagokat, robbanószer vagy korrózióra hajlamos.
- ✘ Ne tároljon gyógyszereket, baktériumokat vagy vegyszereket a hűtőszekrényben. Ez a hűtőszekrény háztartási felhasználásra készült, nem javasolt olyan anyagok tárolására, amelyeket szigorúan egy bizonyos hőmérsékleten szabad csak tárolni.
- ✘ Ne működtesse a készüléket benzin vagy egyéb gyúlékony anyagok közelében, ellenkező esetben robbanásveszélyes helyzetet idézhet elő.
- ✘ Ne helyezzen instabil tárgyakat a készülékre (nehéz tárgyak, vízzel teli edények) elkerülendő az esetleges baleseteket, vagy az áramütés kockázatát.
- ✘ Ne akaszkodjon az ajtóra vagy az ajtó üvegtartóira. Az ajtó függőlegesen elmozdulhat, az üvegtartó kitörhet, vagy a hűtőszekrény megbillenhet. Ne lépjen a mélyhűtő ajtajára, a polcokra vagy a szekrényre amikor élelmiszert tölt be vagy vesz ki.
- ✘ Soha ne érintse meg a mélyhűtőszekrény belsejét szabad és/vagy vizes kézzel működés közben, mivel fennáll a hámsérülés veszélye és keze hozzáfagyhat a felülethez.
- ✘ Biztosítandó a készülék elektromos szigetelésének épségét, soha ne fújjon vagy permetezzen folyadékot a készülékre tisztítás közben, illetve ne használja a készüléket nyirkos helyen, vagy olyan helyiségben, ahol víz érheti.
- ✘ A hűtőszekrény szétszerelése és módosítása engedélyezéshez kötött. A készülék nem megfelelő kezelése a hűtőcsövek károsodását vonhatja maga után, és személyi vagy anyagi kár jelentkezhethet. A készülék javítását kizárólag megfelelő képességgel rendelkező szakember végezheti.
- ✘ Soha ne tároljon sörösdobozt vagy itallal töltött palackot a mélyhűtőszekrényben, mivel ezek felrobbanhatnak.
- ✘ Ne tegye ki a hűtőszekrényt közvetlen napsugárzásnak, vagy közvetlen hó hatásának.
- ✘ A hűtőszekrény ajtajait minden esetben felnőtt felügyelete mellett hagyja nyitva és ne engedje, hogy gyermekek másszanak a készülékbe.
- ✘ Ne engedje, hogy gyermekek másszanak a készülékbe.

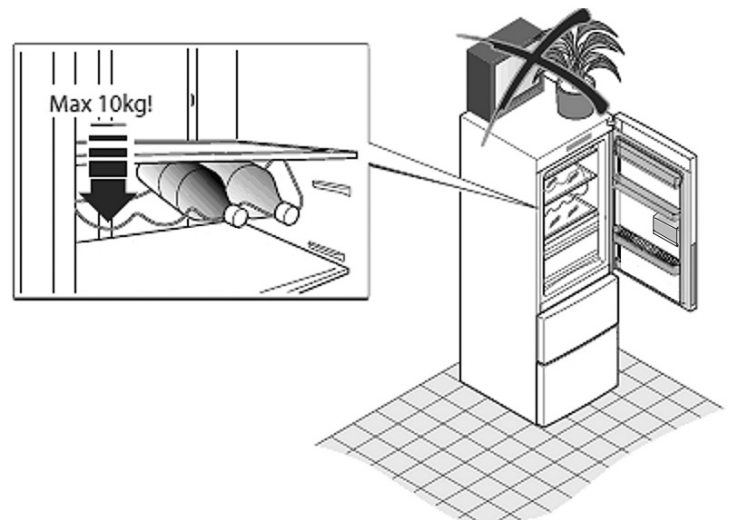

- ✘ Hacsak a készülék gyártója másképpen nem rendelkezik, soha ne használjon elektromos készülékeket a hűtőszekrényben.
- ✘ A hűtőszekrény belső terének szárításához ne használjon hajszárítót. Ne helyezzen égő gyertyát a készülékbe a kellemetlen szagok megszüntetésére.
- ✘ Ne használjon illékony anyagokat, például rovarirtószert a készülék tisztításához.
- ✘ Ne sértse meg a hűtőkört.
- ✘ A hűtő ajtaját csak akkor nyissa vagy csukja, ha nincs gyerek az ajtó mozgásterén belül.
- ✘ Ezt a készüléket nem használhatják csökkent fizikai, érzéki vagy értelmi képességű vagy tapasztalat és ismeretek hiányában lévő személyek (beleértve gyerekeket), hacsak a biztonságukért felelős személy nem biztosít felügyeletet vagy utasításokat a készülék használatához.
- ✘ Ne tároljon túl sok élelmiszert a fagyasztórekeszben, hogy elkerülje a kompresszor meghibásodását vagy az élelmiszer megromlását. Nem ajánlott a fiókok tárolási szintvonalának a túllépése. Az élelmiszerek összömege nem haladhatja meg a 30 kg-ot. Hogy elkerülje az élelmiszer padlóra esését, ne húzza ki a fagyasztó fiókját túl erősen vagy ferde szögben.
- ✘ Ne használjon a gyártó által nem kifejezetten ajánlott mechanikus eszközöket vagy egyéb módszereket a leolvasztás meggyorsítására.
- ✘ Ha a hűtőszekrény fények bármilyen problémája van, forduljon ügyfél szolgálatot feldolgozásra, a felhasználó nem pótolható hagymát.





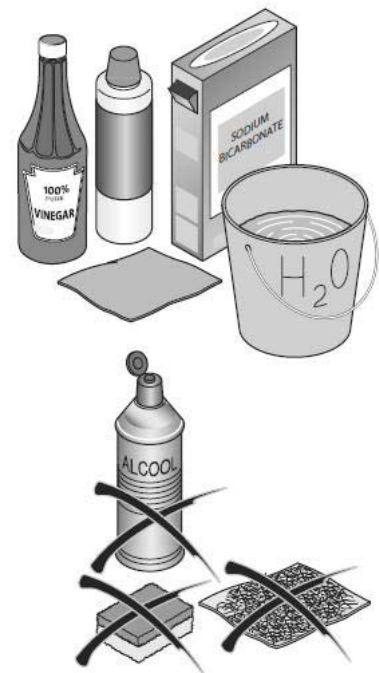





Tárolási ötletek

- ⚠ A forró ételeket hűtse le szobahőmérsékeltűre mielőtt a készülékbe helyezné.
- ⚠ A hűtőszekrényben tárolni kívánt ételeket minden esetben tisztán és cseppmentesen helyezze a készülékbe.
- ⚠ A készülékben tárolni kívánt élelmiszereket megfelelő módon le kell zárni. Ezáltal megakadályozható, hogy az élelmiszerekben lévő nedvesség a készülékben lecsapódjon.
- ⚠ Az élelmiszereket típus szerint külön-külön tárolja. Az élelmiszereket kategóriánként különböztesse meg. A naponta használt élelmiszereket a polcok elejére helyezze, ezáltal elkerülhető, hogy túl sokáig maradjon nyitva a készülék ajtaja, illetve hogy a romlandó élelmiszerek eljáratuk után is megbontatlanul a hűtőszekrényben maradjanak.



-  Mindig csak annyi élelmiszert tároljon a készülékben, amennyit el is fogyaszt. Az egyes élelmiszerek között mindig tartson elegendő távolságot, ezáltal a hideg levegő akadálytalanul áramolhat a készülékben és hatékonyabb a hűtés.
-  Az élelmiszereket lehetőleg ne helyezze a belső fal közelébe. A magas nedvességtartalmú élelmiszereket semmilyen körülmények között se helyezze a belső falra, mivel azok hozzáfagyhatnak a felülethez. Az ilyen élelmiszereket a lehető legtávolabb helyezze el ezektől a felületektől.
-  Ne helyezzen közvetlenül a belső szigetelésre élelmiszert (különösen olajos élelmiszereket), mivel ezek erodálhatják a szigetelés anyagát. Ezért mindig azonnal távolítsa el az olajos szennyeződések.
-  Retek és hasonló zöldségek tárolása esetén mindig vágja le a leveleket, megakadályozandó, hogy az értékes tápanyagok a leveleken keresztül kikerüljenek.
-  A mélyhűtött élelmiszereket lehetőleg a hűtőszekrényben olvassa ki, ezáltal a mélyfagyasztott élelmiszerek hőmérséklete hatékonyabbá teszi a hűtést, ezáltal energiát takarít meg.
-  Egyes zöldségek, például a hagyma, fokhagyma, gyömbér és hasonló élelmiszerek sokáig tárolhatók normál hőmérsékleten is, ezért ezeket nem szükséges hűtőszekrényben tárolni.
-  A tökfélék, dinnye, banán, ananász és hasonló élelmiszerek metabolizmusa felgyorsítható a hűtőszekrényben, ezért ezeket nem célszerű a hűtőszekrényben tárolni. A zöld gyümölcsök meghatározott ideig történő tárolása hozzájárulhat az érlelési folyamathoz.
-  Forró ételeket csak akkor helyezzen a készülékbe, ha azokat előtte szobahőmérsékletűre hűtötte le.
-  Az apróra vágott élelmiszerek hamarabb fagyaszthatók, gyorsabban olvaszthatók ki és főzhetők meg. Az egyes porciók javasolt mérete kisebb, mint 2.5 kg.
-  Célszerű a fagyasztani kívánt élelmiszereket becsomagolni a tárolás megkezdése előtt. A csomagolás külső részének száraznak kell lennie, megakadályozandó a tasakok összeragadását. A csomagolóanyagoknak szagtalannak, légmentesnek, nem mérgezőnek és nem toxikusnak kell lennie.
-  Elkerülendő a javasolt tárolási időtartam lejáratát, célszerű feljegyezni az egyes csomagok bekerülésének dátumát, a lejárat dátumát, valamint a csomagok nevét.
-  Csak szükséges mennyiségű élelmiszert vegyen ki a mélyhűtőből. A már felolvasztott élelmiszereket csak akkor szabad ismét lefagyasztani, ha előtte megfőzték.
-  A fagyasztóba ne tegyen túl sok friss élelmiszert egyszerre. Kérjük, ellenőrizze a hűtőszekrény hűtőkapacitását.

Energiatakarékossági ötletek

-  A készüléket megfelelő szellőzésű száraz helyiségben üzemeltesse.
-  Soha ne takarja le a készülék szellőzőnyílásait és rácsait.
-  Mindig szobahőmérsékletű élelmiszereket helyezzen a készülékbe.
-  A fagyasztott élelmiszereket a hűtőszekrényben olvassza ki. A mélyhűtött élelmiszer alacsony hőmérséklete hatékonyabbá teszi a hűtést a készülékben.
-  Élelmiszer kivételekor vagy behelyezésekor soha ne hagyja túl sokáig nyitva a készülék ajtajait. Minél rövidebb ideig tartja nyitva az ajtókat, annál kevesebb jég képződik a mélyhűtőben.
-  A hűtőszekrény hátlapját rendszeresen tisztítsa meg. A por jelentősen növeli az energiafogyasztást.
-  Csak a szükséges hőmérsékletre hűtse le a készüléket.
-  Biztosítson elegendő levegőt a készülék szellőzőnyílásainál és a hűtőszekrény hátfalánál.
-  Ne fedje le a szellőzőnyílásokat.
-  A készülék beüzemelésekor minden oldalon biztosítson elegendő helyet. Ezáltal csökkentheti az energia felhasználást és a villanyszámlát.

Ismertetés

Az ábrán látható elrendezés és a készülék tényleges megjelenése között különbség lehet.

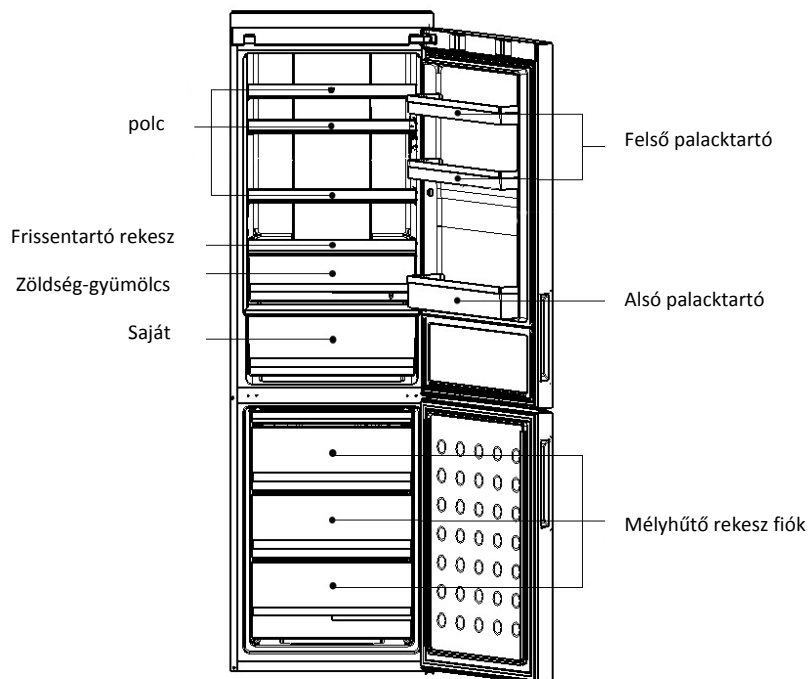

*C2FE736CFJ/C2FE736CSJ/C2FE736CWJ/C2FE636CFJ/C2FE636CSJ/C2FE636CWJ/C2FE636CXJ

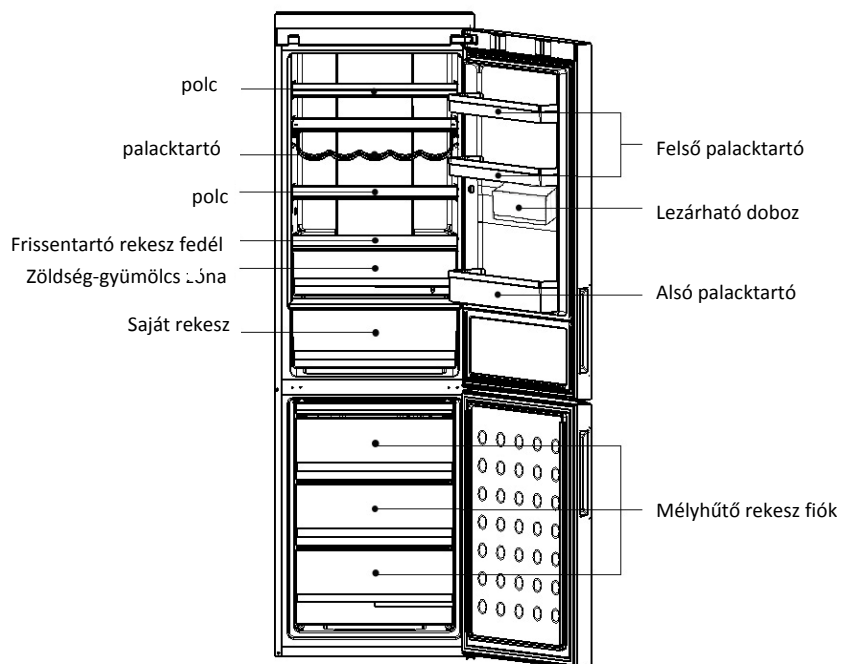

*C2FE836CFJ/C2FE836CXJ

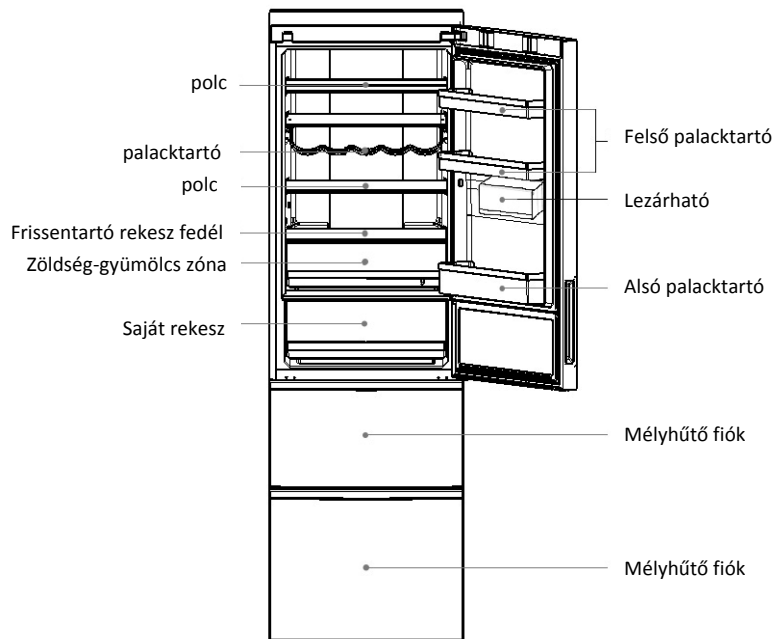



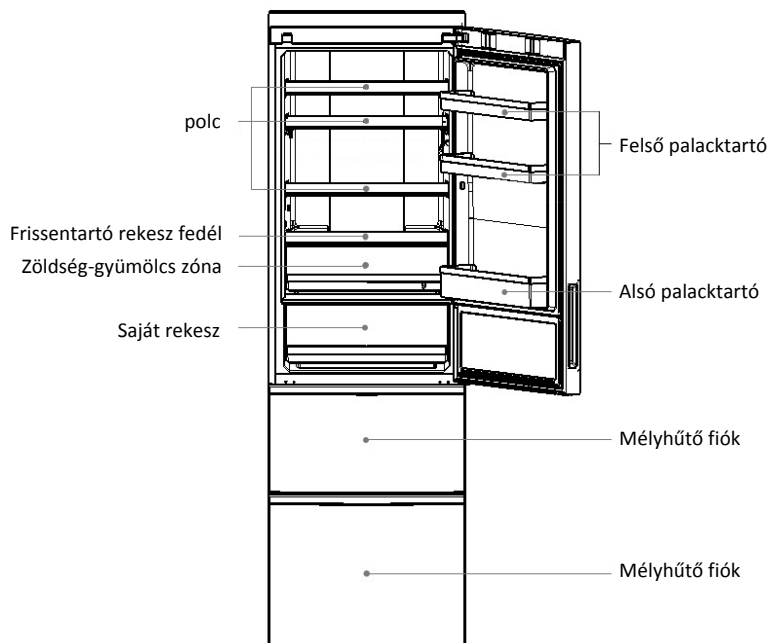

*A2FE735CXJ/A2FE735CFJ/A2FE735CWJ



*A2FE635CXJ/A2FE635CFJ/A2FE635CWJ/A2FE635CSJ

Telepítési környezet

-  Szintezze ki a hűtőszekrényt. A hűtőszekrényt lapos, egyenletes felületre helyezze le. Ha a hűtőszekrényt egyenetlen felületre helyezi, mindig megfelelően erős és tűzálló lábamat használjon. Soha ne használja a csomagolóanyagot emelvényként. Ha a hűtőszekrény instabil, a lábak óramutató járásával megegyező vagy azzal ellenkező irányban történő magasság-állításával szintezheti ki a készüléket.
-  Soha ne helyezze a hűtőszekrényt nedves vagy páradús környezetbe, illetve olyan helyiségbe, ahol víz érheti. Puha ruhával törölje szárazra a készülékre fröccsenő vagy kicsapódó folyadékokat.
-  Ne tároljon túl sok élelmiszer egyszerre a fagyasztóban, elkerülendő a kompresszor túlterhelését. Javasoljuk, hogy a fiókok szintjelzőjénél tovább ne töltse azokat. Összesen legfeljebb 30 kg élelmiszert tárolhat a készülékben. Elkerülendő, hogy az élelmiszer a padlóra essen, a mélyhűtő ajtaját ne nyissa ki hirtelen vagy túl erősen.
-  A hűtőszekrényt jól szellőző helyiségben üzemeltesse, ivóvíz vételezési pont közelében. Hagyjon legalább 20cm és 10cm távolságot a készülék oldalainál és tetején.
-  A szellőzőnyílásoknak akadálymentesnek kell lenniük, ha a készüléket bútorba beépítve kívánja használni.

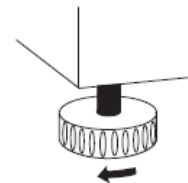

Teendők az első használat előtt

Távolítson el minden csomagolóanyagot

Kérjük, minden csomagolóanyagot távolítson el a készülékről.

Ellenőrizze a kísérő-dokumentumokat

A csomagolási lista alapján ellenőrizze az elemeket. Eltérés esetén, a vásárlás napjától számított öt napon belül kérjük, vegye fel a kapcsolatot az értékesítővel.

A hűtőszekrényt megfelelő helyre telepítse

Lásd a "Telepítési környezet" című fejezetet.

Az első használat előtt tisztítsa meg a készüléket

Kérjük, tisztítsa meg a készülék külső és belső felületeit mielőtt élelmiszert helyez a készülékbe.

Üresjárat



A készülék kiszintezését és tisztítását követően legalább 6 órán át hagyja a készüléket állni, biztosítandó a készülék megfelelő működését.

Csatlakoztatás a hálózathoz

Amikor a készüléket feszültség alá helyezi, a hűtőszekrény és a mélyhűtő hőmérsékleti beállítása automatikusan 5°C és -18°C. A Saját zóna fiók frissentartás módban van.

A hűtőszekrény üzemmódjai

Kézi beállítás: A hőmérsékletet a hőmérséklet beállító gomb segítségével állítható be (lásd "Funkciók leírása" fejezet)

A hűtőszekrény feltöltése élelmiszerekkel

Helyezze feszültség alá a készüléket, majd várjon addig, amíg a készülék a kívánt hőmérsékletre hűl le. Élelmiszert csak kellően lehűlt készülékbe helyezzen.

Vezérlőpanel

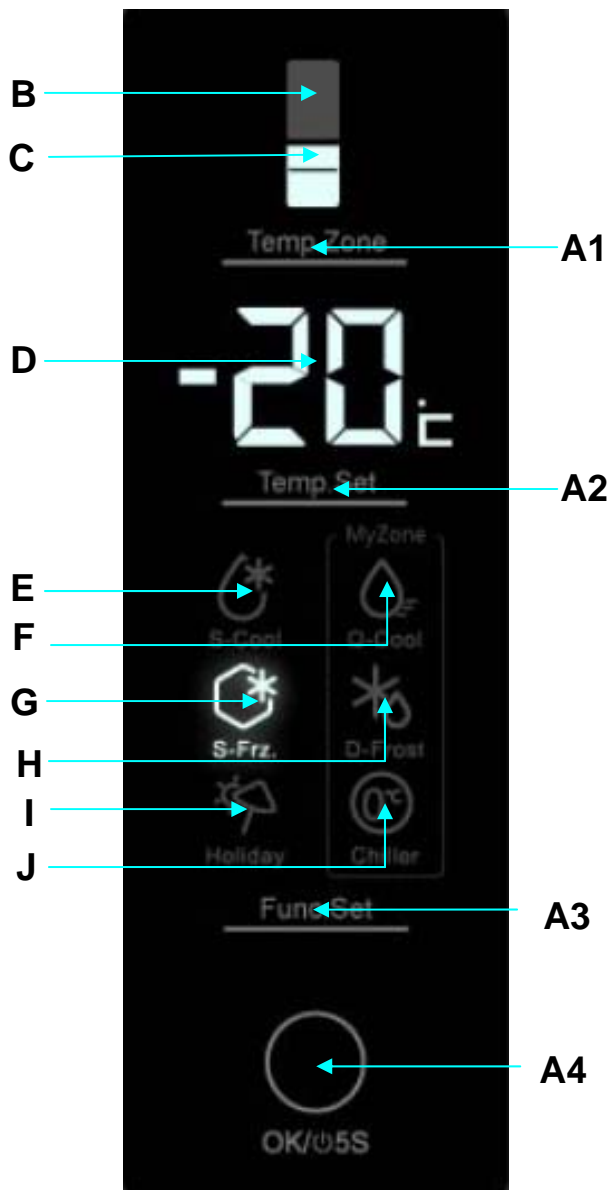

Hűtőszekrény tárolási hőmérséklet

Nyomogassa az A1 gombot, amíg a B kijelző világítani nem kezd; az A2 gomb megnyomásával állítható be a hűtőszekrény hőmérséklete, a B és D kijelzők párhuzamosan villogni kezdenek. A gomb minden egyes megnyomásával 1°C fokként emelkedik a hőmérséklet; A hűtőszekrény beállítási pozíció sorrendje a következő "2"- "3"- "4"- "5"- "6"- "7"- "8"- "2". A hűtőszekrény hőmérséklettartománya 2°C minimum értéktől 8°C maximum értékig tart. A beállított hőmérséklet megerősítéséhez engedje el az A2 gombot.

Mélyhűtő hőmérséklet beállítása

Nyomogassa az A1 gombot, amíg a C kijelző világítani nem kezd; az A2 gomb megnyomásával állítható be a mélyhűtő hőmérséklete, a C és D kijelzők párhuzamosan villogni kezdenek. A gomb minden egyes megnyomásával 1°C fokként csökken a hőmérséklet; A mélyhűtő beállítási pozíció sorrendje a következő "-16"-"-17"-"-18"-"-19"-"-20"-"-21"-"-22"-"-23"-"-24"-"-16". A mélyhűtő hőmérséklettartománya -24°C minimum értéktől -16°C maximum értékig tart. A beállított hőmérséklet megerősítéséhez engedje el az A2 gombot.

Szuper-hűtés

Nyomogassa az A3 gombot, amíg az E kijelző világítani nem kezd; az A4 gomb megnyomásával erősítse meg a Szuper-hűtés funkció aktiválását. Ez a funkció az aktivációs folyamat kézi ismétlésével kapcsolható ki. A funkció automatikusan kikapcsol, ha a hőmérséklet a minimum szint alá esik. Ebben a módban a Szuper hűtés funkció kikapcsol, ha beállítja a hűtőszekrény hőmérsékletét.

Szuper-fagyasztás

Nyomogassa az A3 gombot, amíg a G kijelző világítani nem kezd; az A4 gomb megnyomásával erősítse meg a Szuper-fagyasztás funkció aktiválását. Ez a funkció az aktivációs folyamat kézi ismétlésével kapcsolható ki. A funkció automatikusan kikapcsol 56 óra után. Amennyiben nagyobb mennyiségű élelmiszert akarunk lefagyasztani, legalább 24 órával az élelmiszerek behelyezése előtt kapcsoljuk be a szuper fagyasztót.

Ebben a módban a Szuper fagyasztás funkció kikapcsol, ha beállítja a mélyhűtő hőmérsékletét.

Szabadság funkció

Nyomogassa az A3 gombot, amíg a kijelzőn az I kijelző világítani nem kezd; az A4 gomb megnyomásával erősítse meg a Szabadság funkció aktiválását. Ez a funkció az aktivációs folyamat kézi ismétlésével kapcsolható ki. Szabadság módban a hűtőszekrény automatikusan 17°C hőmérsékleten üzemel. Ebben a módban, a Szabadság funkció kikapcsol, ha beállítja a hűtőszekrény hőmérsékletét.

Saját Zóna Q-hűtés funkció

Nyomogassa az A3 gombot, amíg a kijelzőn az F kijelző világítani nem kezd; az A4 gomb megnyomásával erősítse meg a Saját Zóna Q-hűtés funkció aktiválását. Ez a funkció a Saját Zóna fiók más funkcióinak választásával automatikusan kikapcsolható.

Saját Zóna D-fagyasztás funkció

Nyomogassa az A3 gombot, amíg a kijelzőn a H kijelző világítani nem kezd; az A4 gomb megnyomásával erősítse meg a Saját Zóna D-fagyasztás funkció aktiválását. Ez a funkció a Saját Zóna fiók más funkcióinak választásával automatikusan kikapcsolható.

Saját Zóna - Frissentartás funkció

Nyomogassa az A3 gombot, amíg a kijelzőn a J kijelző világitani nem kezd; az A4 gomb megnyomásával erősítse meg a Saját Zóna frissentartó funkció aktiválását. Ez a funkció a Saját Zóna fiók más funkcióinak választásával automatikusan kikapcsolható.

Megjegyzés: A rekesz hőmérséklete csökkenthető a Q-Cool funkció használatával, vagy növelhető a D-Frost funkció igénybevételel. A Saját Zóna fiók három funkciója közül az egyik funkciót aktiválni kell.

Kijelző vezérlés

A kijelző világitása a kiválasztott műveletet követő 30 másodperc után elalszik. Az ajtó nyitásával vagy valamely gomb megnyomásával villan fel ismét. (A figyelmeztető hangok nem kapcsolják be a világitást)

Ajtónyitásra figyelmeztető hang

Amikor a hűtőszekrény ajtaja nyitva van, akkor a belső világitás bekapcsol és a kezelő felületen villogó fény látható. Ha három perc eltelté után is nyitva van az ajtó, hangjelzés hallható. A hangjelzés megszűnik az ajtó becsukásával, vagy a kezelőfelület érintésével. Ha hét percnél tovább is nyitva van az ajtó a belső világitás és a kezelőfelületen villogó fény kialszik automatikusan.

A hűtőszekrény kikapcsolás/bekapcsolása

Amikor a hűtőszekrény üzemel, és 5 másodpercen át nyomva tartja az A4 gombot, az egész készülék kikapcsol. A figyelmeztető hang ismét megszólal ha 5 másodpercig nyomva tartja az A3 gombot. Az egész készülék működése leáll a figyelmeztető hang megszólalása után.

Amikor a hűtőszekrény ki van kapcsolva, és 5 másodpercen át nyomva tartja az A4 gombot, az adott kijelző felvillan és a készülék bekapcsol.

Megjegyzés: A készüléket a funkció bekapcsolása előtt ki kell üríteni; a művelet nem azonos a készülék áramtalanításával.

A hűtőszekrény rekesz ismertetése

A rövid ideig tárolni kívánt és mindennapi felhasználásra szánt élelmiszereket a hűtőszekrény hűtőterében célszerű tárolni.

Bár a hűtőszekrény hűtőterében az átlaghőmérséklet 0°C és 10 °C között állítható, nem javasolt az élelmiszerek hosszú ideig tartó tárolása. A hűtőszekrény hűtőterét rövid ideig tartó tárolásra tervezték.



A polcmagasság beállítása

A polcok egymástól való távolsága az élelmiszerek méretétől függően változtatható. A polc magasságának beállításához először emelje meg a polc elülső élét felfelé, majd húzza ki a polcot.

A polc behelyezéséhez fogja meg a polc két oldalán található füleket és tolja a polcot a lehető leghátrább.

Zöldség és gyümölcsstartó rekesz

A hűtőszekrény frissentartó rekeszében a tárolni kívánt élelmiszer típusától függően állítható a páratartalom.

A frissentartó rekesz gombját jobbra tekerve magasabb páratartalom állítható be, amely például az uborkafélék, szőlő és hasonló élelmiszereknek kedvez.

A frissentartó rekesz gombját balra tekerve alacsonyabb páratartalom állítható be, amely például az epernek, narancsnak, babnak, görögdinnyének, szilvának és hasonló élelmiszereknek kedvez.

Saját Zóna fiók

Q-hűtés funkció: Ebben a funkcióban a Saját Zóna rekesz gyorsan le tud hűteni 1-5 dobozos üdítőt 60 percen át. Ez a funkció a Saját Zóna fiók más funkcióinak választásával automatikusan kikapcsolható. A Q-hűtés funkció kikapcsolása előtt vegye ki az italokat tartalmazó üvegeket, mert megfagyhatnak.

D-fagyasztás funkció: Ebben a funkcióban a Saját Zóna rekesz a fagyasztott élelmiszereket olvasztja ki. A kiolvasztást követően nem képződik csapadék az étel felszínén. Az élelmiszer félig fagyasztott marad, kényelmesen vágható vagy darabolható. Ez a funkció a Saját Zóna fiók más funkcióinak választásával automatikusan kikapcsolható.

A becsült kiolvasztási időket az alábbi táblázat tartalmazza:

Kiolvasztási idő	Súly
7 óra	500g
8 óra	1000g
10 óra	1500g

A fenti adatok csupán tájékoztató jellegűek, a különböző méretű és vastagságú húsoknak, illetve halaknak eltérő kiolvasztási idejük lehet.

Frissentartó funkció: Ebben a funkcióban a Saját Zóna rekesz körülbelül 0°C hőmérsékleten működik; a hűtőszekrény üzemmódjától vagy a külső hőmérséklettől függően a hőmérséklet kissé eltérő lehet. Ideális friss halak, húsok és főtt étel tárolására 1-2 napon át.

Az üvegtartó rész szétszerelése

Az üvegtartó leszereléséhez emelje meg oldalt az üvegtartót és húzza ki a jelzett irányban. A tisztítást követően a lépések fordított sorrendjébe szerelje vissza az üvegtartót

A behajtható polc használata

Az 1. számú ábrán a polc kitolt állapotban látható, így alacsonyabb dobozokat vagy kisebb méretű élelmiszereket pakolhatunk a hűtőszekrénybe.

Az 2. számú ábrán a polc betolt állapotban látható, így magasabb dobozok vagy nagyobb élelmiszerek is betehetők.

A polc 1-es állásból 2-es állásba tolásához nyomja felfelé az A egységet, majd tolja befelé a B részt a nyíllal jelölt irányba.

A polc 2-es állásból 1-es állásba tolásához húzza felfelé az A szerkezetet és a B szerkezetet húzza az ábrán nyíllal jelölt irányba.

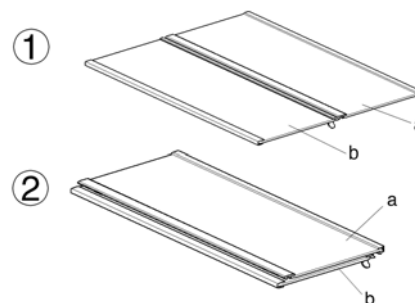

A palacktartó használata

Az 1-es ábrán a palacktartó betolt állapotban látható. Ezzel az állással jelentős hely nyerhető.

A 2-es ábrán a palacktartó kihúzott állapotban látható. Ezzel az állással különböző palackok tárolhatók a készülékben.

Az 1-es állásból a 2-es állásba toláshoz húzza le a keretet. A 2-es állásból az 1-es állásba toláshoz húzza fel a keretet.

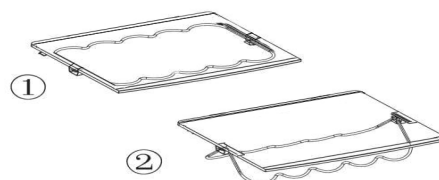

Mindig győződjön meg arról, hogy a polc két vége vízszintesen áll. Ellenkező esetben a polc vagy a rajta tárolt élelmiszer leeshet.

Különböző élelmiszerek tárolása

Mivel a hideg levegő különbözőképpen áramlik a hűtőszekrényben, az egyes rekeszek hőmérséklete eltérő. A különböző élelmiszereket tulajdonságaik szerint célszerű külön-külön tárolni.

1. Tojás, vaj, sajt, stb.
2. Vaj, smink, stb.
3. Italok, palackozott italok, stb.
4. Italok, dobozos italok, stb.
5. Bor, pezsgő, stb.
6. Tej, sajt, stb.
7. Zöldség, gyümölcs, saláta, stb.
8. Főthús, friss hal és hús, stb.

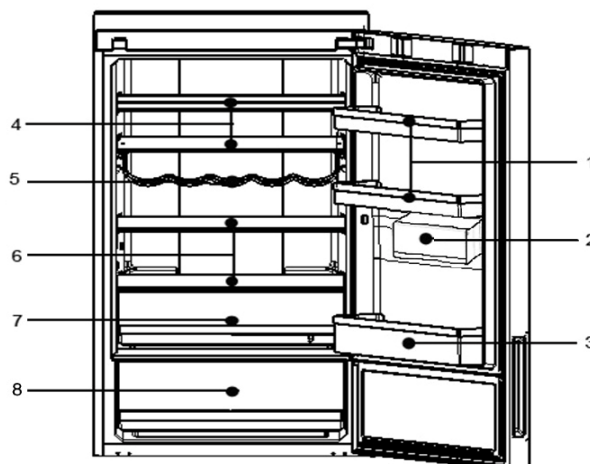

9. Kisméretű fagyasztott étel vagy csomagolt étel.
10. Fagyasztott étel, fagylalt, stb.
11. Kisméretű fagyasztott étel vagy csomagolt étel.
12. Fagyasztott étel, fagylalt, stb.

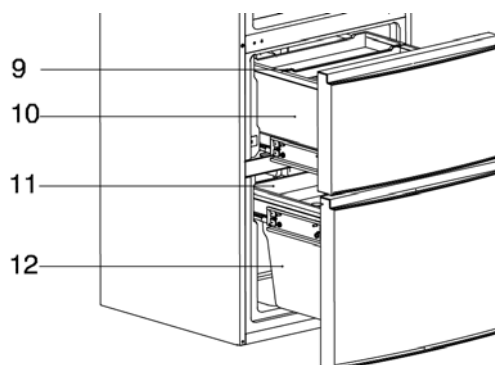
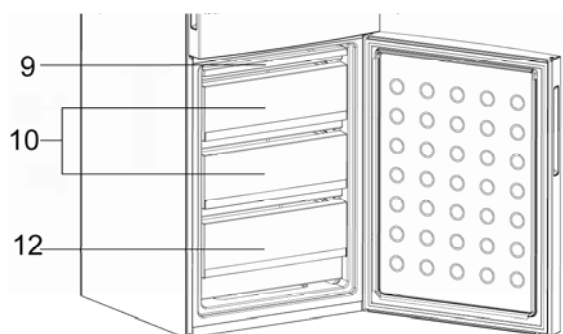

13. A nagy terjedelmű fagyasztott élelmiszerek a belső fiók és tálca eltávolításával, kivéve a fagyasztó rekesz 12-es fiókját, tárolhatók.

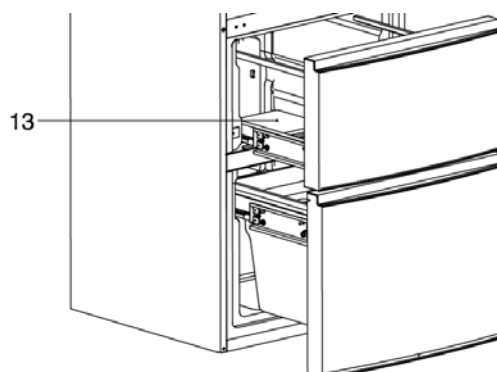
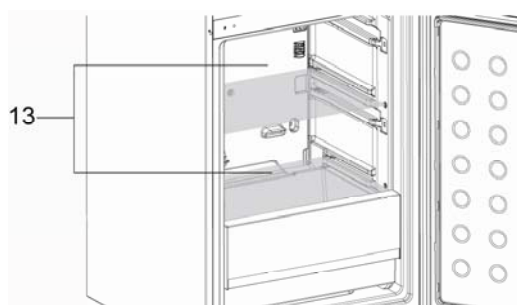

Lámpa a hűtőszekrényben és cseréje

A lámpa paraméterei: 12V, max 5W (3 ajtós modellek), 12V max 2W (2 ajtós modellek) (a teljesítmény modellenként eltérő lehet). A lámpa fényforrása LED, ezáltal alacsony az energiafogyasztása és hosszú a ciklusideje. Eltérés esetén, kérjük, lépjen kapcsolatba a forgalmazóval.

Az "OK" címke

Az "OK" hőmérséklet ellenőrző segítségével

határozhatók meg a +4°C alatti hőmérsékletek. Folyamatosan csökkenteni kell a hőmérsékletet, ha nem az OK olvasható a címkén.

.

Megjegyzés: A készülék bekapcsolását követően akár 12 óra is eltelhet, amíg a készülék a kívánt hőmérsékletre hűl le.



Megfelelő beállítás



A hőmérséklet túl magas, csökkentse a hőmérsékletet

Nagyobb tárhely

A hatékony energiafelhasználás érdekében a legalsó kosarat ne mozdítsuk el, A többi kivehető, ha nagyobb mennyiségű élelmiszert akarunk hűteni.



A fagyasztó belsejében lévő ventilátort ne zárja le, és tartson 15 mm szabad távolságot körülötte. Közelebb ne tegyen élelmiszert hozzá.

Leolvasztás és tisztítás

A mélyhűtő leolvasztása

A mélyhűtő leolvasztása automatikus. Nincs szükség kézi beavatkozásra.

Tisztítás





A hűtőszekrényt rendszeresen tisztítani kell, elkerülendő a kellemetlen szagok képződését.

Biztonsági megfontolásból a művelet megkezdése előtt áramtalanítsa a készüléket.

A készüléket puha törleronggyal vagy meleg vízbe mártott szivaccsal tisztítsa meg (használhat gyenge tisztítószer is)

A vízcseppeket mindig itassa fel és törölje szárazra a felületeket

Az ajtót tömítését mindig tartsa tisztán.

-  a hűtőszekrény nagyon nehéz. Amikor a készüléket tisztítási vagy karbantartási céllal áthelyezi, mindig ügyeljen a padló épségére. A hűtőszekrényt kizárólag függőlegesen mozgassa. A készüléket ne rázogassa, elkerülve a padlózat megrongálódásának veszélyét.
-  Ne locsolja vagy permetezze a készüléket vízzel, mivel így nő az elektromos szigetelés károsodhat.
-  Ne tisztítsa a készüléket durva tisztítószerrel, kefével, drótkefével, gázolajjal, amil-acetáttal, acetonnal és hasonló organikus oldószerrel, meleg vízzel, savas vagy lúgos oldatokkal. A készüléket kizárólag speciális, hűtőszekrény-tisztítóval tisztítsa meg.
-  A hideg vas alkatrészeket soha ne érintse meg nedves kézzel, mert bőre hozzáragadhat az alkatrészhez és égési sérüléseket szenvedhet.
-  Ne használjon meleg vizet a hideg üvegpolek tisztításához. Ellenkező esetben az üveg eltörhet a hirtelen hőmérsékletváltozás hatására, következésképpen személyi vagy tárgyi sérülés következhet be.

Teendők áramszünet esetén

Áramszünet esetén az élelmiszerek még nyáron is több órán át tárolhatók a hűtőszekrényben. Áramkimaradás esetén érdeklődjön meg a szolgáltatónál, hogy várhatóan mennyi ideig szünetel a szolgáltatás.

Áramkimaradás esetén ne tegyen újabb élelmiszereket a készülékbe és lehetőleg a legrövidebb ideig tartsa nyitva az ajtót.

Ha az áramkimaradásról előzetes értesítést küldenek és a szolgáltatás szüneteltetése legalább 24 óra, készítsen jeget a készülékkel és helyezze azt a hűtőszekrény hűtőkamra tetejére.

 Mivel az áramkimaradás előrehaladtával a hőmérséklet egyre növekszik a hűtőkamrában, az élelmiszerek fogyaszthatósági ideje lecsökkenhet.

A használat szüneteltetése

Ha tudja, hogy a hűtőszekrényt huzamosabb ideig nem fogja használni, húzza ki a tápkábelt, válassza le a vízforrást és tisztítsa meg a készüléket a fent ismertetett módon.

Tartsa a hűtőszekrény ajtaját nyitva és ellenőrizze, hogy nem maradt-e élelmiszer a készülékben.

 Biztosítandó a készülék gyártó által vállalt élelciklusát javasoljuk, hogy csak indokolt esetben áramtalanítsa a hűtőszekrényt.

Mielőtt szabadságra menne

Ha hosszú időre szabadságra megy, lehetőleg áramtalanítsa a készüléket és válassza le a készüléket a vízforrásról. Vegyen ki minden élelmiszert a készülékből, várja meg amíg a mélyhűtött élelmiszerek kiolvadnak és tartsa nyitva a hűtőszekrény ajtajait, ellenőrizendő a készülék ürességét. Ha a helyiség hőmérséklete várhatóan 0 °C alá csökken, kérjen segítséget szakembertől és víztelenítse a készüléket. Ellenkező esetben a kifolyó víz anyagi kárt okozhat.

A hűtőszekrény mozgatása

Húzza ki a tápkábelt.

Vegyen ki minden

élelmiszert.

Rögzítse a polcokat, a rekeszeket és egyéb mozgatható alkatrészeket ragasztószalaggal. Zárja be a készülék ajtaját és rögzítse ragasztószalaggal.

A készüléket ne döntse meg 45 foknál jobban, ellenkező esetben a hűtőrendszer károsodhat.

A készüléket ne mozgassa a fogantyúnál fogva, elkerülendő a személyes sérülés kockázatát.

 Soha ne fektesse le a vízszintes helyzetbe a készüléket.

Mielőtt kihívná a szervizt, kérjük tanulmányozza át az alábbi táblázatot és azonosítsa be a hibát. Ezzel nem csak energiát, de pénzt is megtakarít. A táblázat a leggyakrabban előforduló hibákat tartalmazza, a gyártás során előforduló vagy anyaghibákat azonban nem.

Probléma	Ok	Megoldás
Hűtőszekrény működés		
A kompresszor nem működik	<ul style="list-style-type: none"> ✘ A hűtőszekrény a leolvasztási ciklusban működik. ✘ A hűtőszekrény nincs tápforráshoz csatlakoztatva. ✘ A hűtőszekrény ki van kapcsolva 	<ul style="list-style-type: none"> ✓ Automatikus leolvasztási funkcióval rendelkező készülék esetén normális jelenség. ✓ Ellenőrizze a tápkábel csatlakozását. ✓ Tartsa nyomva a "Bekapcsolás" gombot legalább 3 másodpercig, vagy forgassa a hőmérsékletszabályzót el az OFF állásból.
A hűtőszekrény gyakran kapcsol be vagy túl sokáig hűt	<ul style="list-style-type: none"> ✘ A belső vagy külső hőmérséklet túl magas. ✘ A hűtőszekrény túl hosszú ideig volt kikapcsolva. ✘ Az automatikus jégkészítő működik. ✘ Az ajtót túl gyakran nyitogatják vagy túl sokáig hagyják nyitva. ✘ Az ajtó (hűtőszekrény/mélyhűtő) ne záródik megfelelően. ✘ A mélyhűtő rekesz hőmérséklet-beállítása túl alacsony. ✘ Az ajtó tömítése koszos, elhasználódott vagy nem illeszkedik megfelelően. ✘ A kondenzátor piszkos. 	<ul style="list-style-type: none"> ✓ Ebben az esetben normális, ha a hűtés több időt vesz igénybe. ✓ Általában 8 – 12 óra alatt hűl le teljesen a készülék. ✓ A jégkészítési folyamat következtében megnő az üzemidő. ✓ Meleg levegő jut a készülékbe, ezért indul el gyakran a hűtés. Ne nyitogassa az ajtót gyakran. ✓ Ellenőrizze, hogy a készülék egyenesen talajon áll-e, étel nem gátolja-e az ajtó záródását. Lásd az "ajtó/fiók nyitás/zárás" szakaszt "Probléma" ✓ Állíts magasabbra a hőmérsékletet, amíg a kívánt értéket el nem éri. A hűtőszekrény stabil hőmérsékletének eléréséhez körülbelül 24 óra van szükség. ✓ Tisztítsa meg vagy cserélje ki a tömítést. A nem megfelelő tömítés miatt a készüléknek több időre van szüksége a kívánt hatásfok eléréséhez. ✓ Tisztítsa meg a kondenzátort.

Túl magas hőmérséklet		
Túl magas a hőmérséklet a hűtőszekrényben/mélyhűtő kamrában	<ul style="list-style-type: none"> ✘ Az ajtót túl gyakran nyitogatják vagy túl hosszú ideig van nyitva. ✘ A hőmérséklet beállítás túl magas. ✘ Az ajtó nem záródik megfelelően. ✘ A kondenzátor piszkos 	<ul style="list-style-type: none"> ✓ Amikor az ajtó nyitva van, meleg levegő kerül a készülékbe. Csak akkor nyissa ki az ajtót, ha valóban szükséges. ✓ Állítsa vissza a hőmérsékletet. ✓ Lásd "Ajtó/fiók nyitás/zárás fejezet "Probléma". ✓ Tisztítsa meg a kondenzátort.
A mélyhűtő hőmérséklete túl magas, a hűtőszekrényé viszont megfelelő	<ul style="list-style-type: none"> ✘ A mélyhűtő beállítása túl magas. 	<ul style="list-style-type: none"> ✓ Állítsa alacsonyabbra a mélyhűtő hőmérsékletét. Körülbelül 24 óra szükséges a hőmérséklet stabilizálódásához
Víz/nedvesség/jég képződik a hűtőszekrény burkolatán		
nedvesség képződik a készülék külső felén vagy az ajtók között	<ul style="list-style-type: none"> ✘ Nedves klíma. ✘ A hűtőszekrény ajtaja nem záródik megfelelően. Következésképpen a hideg levegő lecsapódik a meleg felületen. 	<ul style="list-style-type: none"> ✓ A jelenség normális nedves környezetben.. A nedvesség csökken a páratartalom csökkenésével. ✓ Lásd "Ajtó/fiók nyitás/zárás fejezet "Probléma".
Kellemetlen szag a készülékben		
A hűtőszekrény belseje piszkos	<ul style="list-style-type: none"> ✘ A készülék belsejét meg kell tisztítani ✘ Erős szagú ételt tárol a készülékben 	<ul style="list-style-type: none"> ✓ Tisztítsa meg a készülék belsejét. ✓ Alaposan csomagolja be az ételeket.
Ha az alábbiakat tapasztalja		
Figyelmeztető hang	<ul style="list-style-type: none"> ✘ A hűtőszekrény rekesze nyitva van. ✘ A mélyhűtő hőmérséklete túl magas. 	<ul style="list-style-type: none"> ✓ Zárja be az ajtót vagy kézzel kapcsolja ki a riasztót. ✓ A figyelmeztető hang megszólalása normális jelenség, ha a hőmérséklet túl magas. A riasztás kézzel kikapcsolható.
Rendellenes hang	<ul style="list-style-type: none"> ✘ A hűtőszekrény nincs egyenletes talajon. ✘ A hűtőszekrény hozzáér valamihez 	<ul style="list-style-type: none"> ✓ Szintezze ki a készüléket. ✓ Távolítsa el az akadályt.
Folyó vízhez hasonló hang	<ul style="list-style-type: none"> ✘ A hűtőrendszer hangját hallja 	<ul style="list-style-type: none"> ✓ Normális
A hűtőszekrény melegszik	<ul style="list-style-type: none"> ✘ A lecsapódásgátló mechanizmus működik. 	<ul style="list-style-type: none"> ✓ Meggátolja a lecsapódások lerakódását, a jelenség normális.

Ha a hibaelhárítási fejezet áttanulmányozása után sem sikerült a hibát elhárítani, keresse meg a készülék garancialevelét a készülék csomagolásában.

A sorszámot tartalmazó címke értelmezése

Amennyiben a készülék hibás vagy hibásan üzemel, ellenőrizze a jelenséget a „Hibaelhárítás” fejezetben a kézikönyv végén. Ha a probléma továbbra is fennáll, hívja a Segélyközpontot és diktálja be a készülék adatait (azonosítószám és sorozatszám) Ez a címke a hűtőszekrény részben található.

Az azonosítólap és a sorozatszámot tartalmazó címke fontos információt tartalmaz a készülékről, nem szabad eltávolítani, vagy megkísérelni az eltávolítást.

Termék adatlap (az EU 1060/2010)

Modell	C2FE636*	C2FE736*	C2FE836*	A2FE635*	A2FE735*
Védjegy	Haier				
Készülék kategória	Fagyasztós hűtőszekrény				
Energiahatékonysági osztály	A+	A++	A+++	A+	A++
Energiafogyasztás (kWh/esztendő) ¹⁾	353	276	185	348	274
Hűtő nettó tárolási térfogata (L)	248	248	248	248	248
Net hűtőházak kötet (L)	104	104	104	99	99
A tervezési hőmérséklete "egyéb rekesz" >14°C	No				
No-frost	Yes				
Hőmérséklet-emelkedési idő (h)	13	13	16	13	13
Fagyasztókapacitás (kh/24óra)	12	12	10	12	12
Klímaosztály	SN.N.ST.T				
Zajsint (dB(A))	42	40	40	40	40
Beépített / Elszigetelt	Elszigetelt				
¹⁾ Alapján szabványos vizsgálati eredmények 24 órán át. A tényleges energiafogyasztás függ, hogy a készülék használható, és hol található.					

Σας ευχαριστούμε που αγοράσατε αυτήν την συσκευή Haier

Διαβάστε όλες τις οδηγίες προσεκτικά πριν χρησιμοποιήσετε τη συσκευή. Οι οδηγίες περιέχουν σημαντικές πληροφορίες, οι οποίες θα σας βοηθήσουν να εξασφαλίσετε τη σωστή εγκατάσταση, χρήση και συντήρηση της συσκευής.

Φυλάξτε αυτό το εγχειρίδιο, έτσι ώστε να μπορείτε πάντα να ανατρέχετε σε αυτό για την ασφαλή και σωστή χρήση της συσκευής.

Αν παραχωρήσετε τη συσκευή σε τρίτους, παραδώστε μαζί και το παρόν εγχειρίδιο, έτσι ώστε ο νέος ιδιοκτήτης να εξοικειωθεί με τη συσκευή και τις προειδοποιήσεις ασφαλείας

Παρεχόμενα εξαρτήματα

Ελέγξτε τα εξαρτήματα σύμφωνα με την παρούσα λίστα:

1x Εγχειρίδιο χρήσης

1x Κάλυμμα μεντεσέ πόρτας

1x κάρτα εγγύησης

1x Ετικέτα ενεργειακής κλάσης

A2FE635CFJ
A2FE635CSJ
A2FE635CWJ
A2FE635CXJ
A2FE735CXJ
A2FE735CFJ
A2FE735CWJ
C2FE636CFJ
C2FE636CSJ
C2FE636CWJ
C2FE636CXJ
C2FE736CFJ
C2FE736CSJ
C2FE736CWJ
C2FE836CFJ
C2FE836CXJ

Haier	
GB	Refrigerator User's Manual
D	Kühlschrank Bedienungsanleitung
F	Réfrigérateur Mode d'emploi
I	Frigorifero Manuale d'uso
E	Refrigerador Manual de Instrucciones
P	Geladeira Guia de Operação de
NL	Koelkast Handleiding
PL	Lodówka Instrukcja obsługi
RO	Frigiderul Manual instructiv
CZ	Chladnička Úvod k návodu
HU	Hűtőszekénység Használati útmutató
GR	ΨΥΓΕΩΚΑΤΑΨΥΚΤΙΚΕΣ ΟΔΗΓΙΕΣ ΧΡΗΣΗΣ

ΥΠΟΔΕΙΞΕΙΣ ΑΣΦΑΛΕΙΑΣ	4
ΠΡΙΝ ΑΠΟ ΤΗ ΧΡΗΣΗ	10
ΛΕΙΤΟΥΡΓΙΕΣ.....	14
ΣΥΝΤΗΡΗΣΗ	21
ΑΝΤΙΜΕΤΩΠΙΣΗ ΠΡΟΒΛΗΜΑΤΩΝ	23
ΕΞΥΠΗΡΕΤΗΣΗ ΜΕΤΑ ΤΗΝ ΠΩΛΗΣΗ.....	26

Εικονίδια

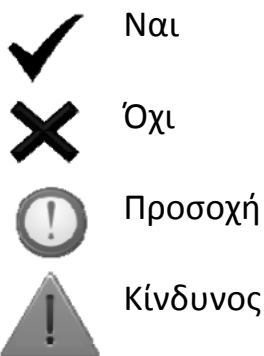

Απόρριψη

Η παρουσία αυτού του συμβόλου για το προϊόν και τα εξαρτήματά του υποδεικνύει ότι στο τέλος της χρήσης, το προϊόν ή τα ηλεκτρονικά του εξαρτήματα (π.χ. φορτιστής, ακουστικά, καλώδιο USB) δεν πρέπει να απορρίπτεται με τα υπόλοιπα οικιακά απορρίμματα.

Για να αποφύγετε πιθανή ζημιά στο περιβάλλον ή την ανθρώπινη υγεία εξαιτίας της ανεξέλεγκτης διάθεσης απορριμμάτων, σας παρακαλούμε να διαχωρίσετε αυτά τα προϊόντα από άλλους τύπους απορριμμάτων και να προχωρήσετε στην ανακύκλωσή τους. Αυτό θα προωθήσει τη βιώσιμη επαναχρησιμοποίηση των υλικών πόρων.

Οι οικιακοί χρήστες πρέπει να επικοινωνήσουν είτε με το κατάστημα απ' όπου αγόρασαν το προϊόν ή τις αρμόδιες τοπικές αρχές για να μάθουν πώς μπορούν να δώσουν αυτό το προϊόν για ασφαλή προς το περιβάλλον ανακύκλωση. Οι επαγγελματίες χρήστες πρέπει να επικοινωνήσουν με τον προμηθευτή τους και να ελέγξουν τους όρους της αγοράς. Αυτό το προϊόν και τα ηλεκτρονικά εξαρτήματα του μπορεί να αναμιγνύεται με άλλα εμπορικά απορρίμματα.



Πριν χρησιμοποιήσετε τη συσκευή για πρώτη φορά

Προβλεπόμενη χρήση: Αυτή η συσκευή έχει σχεδιαστεί αποκλειστικά για χρήση σε στεγνό, οικιακό περιβάλλον. Κάθε άλλη χρήση είναι ακατάλληλη και μπορεί να οδηγήσει σε τραυματισμούς, αναιρώντας κάθε ευθύνη του κατασκευαστή.

Πράγματα που πρέπει να κάνετε ...

- ✓ Βεβαιωθείτε ότι το φις δεν έχει εγκλωβιστεί κάτω από το ψυγείο.
- ✓ Κρατήστε το φις, όχι το καλώδιο, όταν αποσυνδέετε το ψυγείο.
- ✓ Προσέξτε να μην προκαλέσετε φθορά στο καλώδιο ρεύματος όταν απομακρύνετε το ψυγείο από τον τοίχο.
- ✓ Βεβαιωθείτε ότι το φις δεν έχει υποστεί ζημιά, και σε αντίθετη περίπτωση συμβουλευτείτε έναν εξουσιοδοτημένο αντιπρόσωπο για αντικατάσταση.
- ✓ Βεβαιωθείτε ότι δεν υπάρχει διαρροή εύφλεκτου αερίου κοντά στο ψυγείο. Σε περίπτωση που αυτό συμβεί, κλείστε τη βαλβίδα του αερίου, ανοίξτε πόρτες και παράθυρα, αλλά μην συνδέετε ή αποσυνδέετε τα καλώδια τροφοδοσίας του ψυγείου ή οποιασδήποτε άλλης συσκευής.
- ✓ Αποσυνδέστε το ψυγείο κατά τον καθαρισμό, τη συντήρηση ή την αντικατάσταση λυχνίας.
- ✓ Ανοίγετε τις πόρτες από τις λαβές για να μην τραυματίσετε τα δάκτυλά σας.
- ✓ Όταν βγάζετε το ψυγείο από την πρίζα, περιμένετε τουλάχιστον 5 λεπτά πριν το συνδέσετε ξανά για να μην προκληθεί βλάβη στον συμπιεστή.
- ✓ Αφήνετε τα ανοίγματα εξαερισμού ελεύθερα.
- ✓ Όταν απορρίπτετε το ψυγείο, προκειμένου να αποφευχθεί τυχόν τυχαία παγίδευση παιδιών, παρακαλούμε να αφαιρέσετε τις πόρτες του ψυγείου και τα ράφια και να τα τοποθετήσετε σε κατάλληλη θέση.

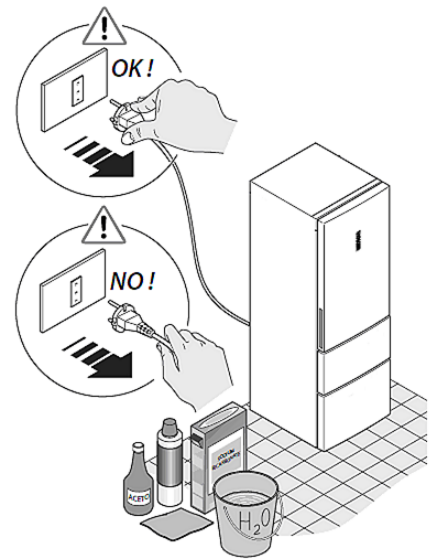

- ✓ Το ψυγείο θα πρέπει να τοποθετείται σε καλά αεριζόμενο χώρο, όχι μακριά από μια παροχή νερού. Αφήστε κενό τουλάχιστον 20 cm πάνω και 10 cm γύρω από το ψυγείο.
- ✓ Η συσκευή πρέπει να τοποθετηθεί με τρόπο που το φως να παραμένει προσβάσιμο.

Πράγματα που δεν πρέπει να κάνετε...

- ✗ Το ψυγείο λειτουργεί με παροχή 220-240 VAC/50 Hz. Αν τροφοδοτήσετε το ψυγείο με εσφαλμένη τάση, το ψυγείο ενδέχεται να μην τεθεί σε λειτουργία, να προκληθεί βλάβη στον έλεγχο της θερμοκρασίας ή στον συμπιεστή ή να προκύψει ασυνήθιστος θόρυβος όταν ο συμπιεστής βρίσκεται σε λειτουργία. Σε μια τέτοια περίπτωση, θα πρέπει να τοποθετηθεί αυτόματος ρυθμιστής.
- ✗ Απαιτείται κατάλληλη πρίζα με αξιόπιστη γείωση. Το καλώδιο τροφοδοσίας του ψυγείου φέρει φως 3 ακίδων (γείωση) για να ταιριάζει με τις πρίζες με γείωση. Ποτέ μην κόβετε ή αποσυνδέετε την τρίτη ακίδα (γείωση). Μετά την εγκατάσταση του ψυγείου, το φως πρέπει να είναι προσβάσιμο.
- ✗ Μην αποθηκεύετε εύφλεκτα, εκρηκτικά ή διαβρωτικά υλικά στο ψυγείο..
- ✗ Μην αποθηκεύετε φάρμακα, βακτήρια ή χημικές ουσίες στο ψυγείο. Αυτό το ψυγείο είναι μια οικιακή συσκευή. Δεν συνιστάται να τοποθετείτε υλικά που απαιτούν αυστηρό έλεγχο θερμοκρασίας.
- ✗ Μην αποθηκεύετε ή χρησιμοποιείτε βενζίνη ή άλλα εύφλεκτα υλικά κοντά στο ψυγείο γιατί υφίσταται κίνδυνος πυρκαγιάς.
- ✗ Μην τοποθετείτε ασταθή αντικείμενα (βαριά αντικείμενα, δοχεία γεμάτα με υγρά) στο πάνω μέρος του ψυγείου, για να αποφύγετε τραυματισμούς από πτώση ή ηλεκτροπληξία από την επαφή με νερό.
- ✗ Μην κρεμίζετε από τα ράφια της πόρτας. Η πόρτα ή το ράφι μπορεί να πέσουν και το ψυγείο να ανατραπεί.
- ✗ Μην πατάτε στην πόρτα του καταψύκτη, ράφια ή στα ράγια κατά την τοποθέτηση ή την αφαίρεση τροφίμων και ποτών.
- ✗ Μην αγγίζετε την εσωτερική επιφάνεια του καταψύκτη όταν είναι σε λειτουργία, ειδικά με βρεγμένα χέρια, καθώς τα χέρια σας μπορεί να παγώσουν και να κολλήσουν στην επιφάνεια του καταψύκτη.

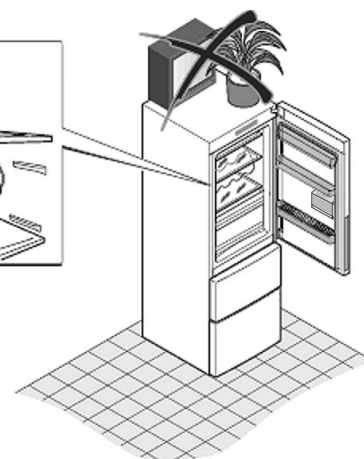
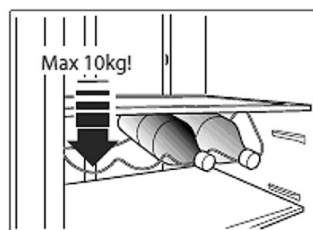

- ✘ Για να εξασφαλιστεί η ηλεκτρική μόνωση του ψυγείου, μην ψεκάσετε ή ξεπλένετε το ψυγείο με νερό κατά τον καθαρισμό και μην τοποθετείτε το ψυγείο σε υγρά σημεία ή σε σημεία όπου μπορεί να πιτσιλιστεί με νερό. Καθαρίστε και στεγνώστε τυχόν κηλίδες νερού με ένα μαλακό καθαρό πανί.
- ✘ Τυχόν αποσυναρμολόγηση και τροποποίηση του ψυγείου πρέπει να εγκριθεί από εξουσιοδοτημένο τεχνικό. Οποιαδήποτε απότομη κίνηση του ψυγείου μπορεί να καταστρέψει τις σωληνώσεις ψύξης. Ενδέχεται να προκληθεί τραυματισμός ή ζημιά. Η επισκευή του ψυγείου πρέπει να γίνεται από ειδικευμένο προσωπικό.
- ✘ Ποτέ μην αποθηκεύετε εμφιαλωμένα αναψυκτικά ή μπύρα στην κατάψυξη, καθώς ενδέχεται να σπάσουν.
- ✘ Μην τοποθετείτε το ψυγείο υπό άμεσο ηλιακό φως ή σε σημείο όπου εκτίθεται σε θερμότητα από φούρνους, θερμάστρες ή άλλες συσκευές.
- ✘ Μην αφήνετε τις πόρτες του ψυγείου ανοιχτές χωρίς την παρουσία ενός ενήλικα και να μην αφήνετε τα παιδιά να μπαίνουν στο ψυγείο.
- ✘ Μην αφήνετε τα παιδιά να σκαρφαλώνουν στο συρτάρι.
- ✘ Μη χρησιμοποιείτε ηλεκτρικές συσκευές μέσα στην συσκευή, εκτός και είναι τύπου που προτείνεται από τον κατασκευαστή.
- ✘ Μην προκαλείτε φθορές στο κύκλωμα του ψυκτικού μέσου.
- ✘ Μη χρησιμοποιείτε πιστολάκι για τα μαλλιά για να στεγνώσετε το εσωτερικό του ψυγείου. Μην τοποθετείτε αναμμένα κεριά στο ψυγείο για να απομακρύνετε τις οσμές.
- ✘ Μην ψεκάσετε πτητικά υλικά, όπως εντομοκτόνα, σε οποιαδήποτε επιφάνεια της συσκευής.
- ✘ Ανοίγετε ή κλείνετε τις πόρτες του ψυγείου μόνο όταν δεν στέκονται παιδιά εντός του εύρους της κίνησης της πόρτας.
- ✘ Η συσκευή αυτή δεν προορίζεται για χρήση από άτομα (συμπεριλαμβανομένων παιδιών) με μειωμένες σωματικές ή πνευματικές ικανότητες ή έλλειψη εμπειρίας και γνώσης αν δεν έχουν δοθεί οδηγίες σχετικά με τη χρήση της συσκευής από άτομο υπεύθυνο για την ασφάλειά τους.
- ✘ Μην αποθηκεύετε υπερβολική ποσότητα τροφίμων για να αποφύγετε την υπερβολική λειτουργία του συμπιεστή. Συνιστάται να μην υπερβαίνετε τη γραμμή φόρτωσης των συρταριών. Το συνολικό βάρος των τροφών δεν πρέπει να υπερβαίνει τα 30 χιλιόγραμμα. Για να αποφύγετε την πτώση των τροφίμων, μην τραβάτε το συρτάρι πολύ απότομα.
- ✘ Μη χρησιμοποιείτε συσκευές ή άλλα μέσα για να επιταχύνετε τη διαδικασία απόψυξης, πέραν όσων προτείνει ο κατασκευαστής.

- ✘ Σε περίπτωση οποιουδήποτε προβλήματος με το φως του ψυγείου, παρακαλούμε επικοινωνήστε με το τμήμα εξυπηρέτησης πελατών μας, καθώς οι χρήστες δεν μπορούν να το αντικαταστήσουν μόνοι τους.

Συμβουλές για την ψύξη

- ⚠ Τα καυτά τρόφιμα πρέπει να ψύχονται σε θερμοκρασία δωματίου πριν από την αποθήκευση στο ψυγείο.
- ⚠ Πλένετε ή καθαρίζετε τα τρόφιμα και στεγνώνετε τα καλά πριν από την τοποθέτηση στο ψυγείο.
- ⚠ Τα τρόφιμα πρέπει να σφραγίζονται κατάλληλα. Αυτό αποτρέπει την εξάτμιση της υγρασίας των τροφίμων και την αλλοίωσή τους.
- ⚠ Ταξινόμηση των τροφίμων. Τρόφιμα για να ταξινομούνται ανάλογα με την κατηγορία τους. Τα τρόφιμα που καταναλώνονται καθημερινά πρέπει να τοποθετούνται στο μπροστινό μέρος των ραφιών. Αυτό περιορίζει τις περιττές καθυστερήσεις στο άνοιγμα της πόρτας καθώς την απόρριψη τροφίμων λόγω παρόδου της ημερομηνίας λήξης τους.
- ⚠ Μην αποθηκεύετε υπερβολικές ποσότητες τροφίμων. Τα τρόφιμα πρέπει να αποθηκεύονται σε απόσταση μεταξύ τους. Αυτό επιτρέπει στον κρύο αέρα να ρέει ομαλά και επιτυγχάνονται καλύτερα αποτελέσματα συντήρησης.
- ⚠ Μην τοποθετείτε τρόφιμα πολύ κοντά στα εσωτερικά τοιχώματα. Τα τρόφιμα με υψηλή περιεκτικότητα σε υγρασία δεν πρέπει να αγγίζουν τα εσωτερικά τοιχώματα. Τα τρόφιμα ενδέχεται να παγώσουν πάνω στα τοιχώματα. Τοποθετήστε τα τρόφιμα σε μικρή απόσταση από τα εσωτερικά τοιχώματα.
- ⚠ Αποφεύγετε την επαφή τροφίμων (κυρίως λιπαρών) με την εσωτερική επένδυση, καθώς ορισμένα έλαια μπορεί να προκαλέσουν φθορές στην εσωτερική επένδυση. Είναι σκόπιμο να καθαρίζετε άμεσα τους λεκέδες λίπους.
- ⚠ Στα ραπανάκια και σε άλλα παρόμοια λαχανικά είναι σκόπιμη η αφαίρεση των φύλλων πριν την τοποθέτηση στο ψυγείο για την αποφυγή απορρόφησης των θρεπτικών συστατικών από τα φύλλα.



- ❗ Αποψύχετε τα κατεψυγμένα τρόφιμα στο ψυγείο. Με αυτόν τον τρόπο μπορείτε να χρησιμοποιείτε τα κατεψυγμένα τρόφιμα για να μειώνετε τη θερμοκρασία στο θάλαμο ψύξης και να έχετε εξοικονόμηση ενέργειας.
- ❗ Ορισμένα λαχανικά, όπως για παράδειγμα το κρεμμύδι, το σκόρδο, το τζίντζερ και άλλα ριζωματικά λαχανικά, μπορούν να διατηρηθούν για μεγάλες χρονικές περιόδους σε θερμοκρασία περιβάλλοντος. Δεν υπάρχει ανάγκη συντήρησης στο ψυγείο.
- ❗ Ο μεταβολισμός του κολοκυθιού, του πεπονιού, της μπανάνας και του ανανά μπορεί να επιταχυνθεί στο ψυγείο, και κατά συνέπεια δεν συνιστάται η συντήρησή τους στο θάλαμο ψύξης. Η συντήρηση πράσινων φρούτων στο ψυγείο για ορισμένα χρονικά διαστήματα μπορεί να προωθήσει την ωρίμανσή τους.
- ❗ Το ζεστό φαγητό δεν πρέπει να τοποθετείται στο ψυγείο πριν κρυώσει σε θερμοκρασία δωματίου.
- ❗ Τα κομμένα σε μικρές μερίδες τρόφιμα παγώνουν γρηγορότερα και η απόψυξή τους είναι ευκολότερη. Το συνιστώμενο βάρος για κάθε τεμάχιο είναι μικρότερο από 2,5 kg.
- ❗ Είναι σκόπιμο να συσκευάζετε τα τρόφιμα πριν τα τοποθετήσετε στην κατάψυξη. Το εξωτερικό της συσκευασίας πρέπει να είναι στεγνό για να μην κολλήσουν οι συσκευασίες μεταξύ τους. Τα υλικά συσκευασίας θα πρέπει να είναι άοσμα, αεροστεγή, μη δηλητηριώδη και μη τοξικά.
- ❗ Προκειμένου να αποφευχθεί η λήξη της περιόδου αποθήκευσης, είναι σκόπιμο να σημειώνετε την ημερομηνία κατάψυξης, την ημερομηνία ανάλωσης και την ονομασία του τροφίμου στη συσκευασία σύμφωνα με τις περιόδους αποθήκευσης των διαφόρων τροφίμων.
- ❗ Βγάζετε μόνο την απαιτούμενη ποσότητα τροφίμων από τον καταψύκτη. Τα αποψυγμένα τρόφιμα δεν μπορούν να καταψυχθούν εκ νέου, εκτός και αν μαγειρευτούν.
- ❗ Μην τοποθετείτε υπερβολική ποσότητα νωπών τροφίμων στον καταψύκτη. Ανατρέξτε στην ικανότητα κατάψυξης.

Συμβουλές εξοικονόμησης ενέργειας

- ❗ Τοποθετήστε τη συσκευή σε δροσερό, ξηρό χώρο με επαρκή εξαερισμό.
- ❗ Ποτέ μην φράζετε τα ανοίγματα ή τις γρίλιες της συσκευής.
- ❗ Αφήστε το ζεστό φαγητό να κρυώσει πριν το τοποθετήσετε στη συσκευή.
- ❗ Αποφύχετε τα κατεψυγμένα τρόφιμα στο ψυγείο. Μπορείτε να εκμεταλλευτείτε τη χαμηλή θερμοκρασία των κατεψυγμένων προϊόντων για την ψύξη των τροφίμων στο ψυγείο.
- ❗ Μην αφήνετε την πόρτα της συσκευής ανοικτή για μεγάλο διάστημα όταν τοποθετείτε ή παίρνετε τρόφιμα. Όσο λιγότερο μένει η πόρτα είναι ανοιχτή, τόσο λιγότερος πάγος θα σχηματισθεί στην κατάψυξη.
- ❗ Καθαρίζετε το πίσω τμήμα του ψυγείου τακτικά. Η σκόνη αυξάνει την κατανάλωση ενέργειας.
- ❗ Μην επιλέγετε μικρότερη θερμοκρασία από όσο χρειάζεται.
- ❗ Εξασφαλίστε επαρκή αερισμό στη βάση και στο πίσω τοίχωμα του ψυγείου.
- ❗ Μην καλύπτετε τα ανοίγματα εξαερισμού.
- ❗ Αφήστε κενό δεξιά, αριστερά, πίσω και πάνω από το ψυγείο κατά την εγκατάσταση. Αυτό θα βοηθήσει στη μείωση της κατανάλωσης ενέργειας.

Τροφοδοσία

- ❗ Το ψυγείο σας πρέπει να συνδεθεί στο ηλεκτρικό δίκτυο με φως 3 ακίδων, 13 amp. Η τάση τροφοδοσίας είναι 220-240 volts και το φως πρέπει να προστατεύεται από μια ασφάλεια 3 Amp.

Περιγραφή

Αυτό το διάγραμμα ενδέχεται να είναι ελαφρώς διαφορετικό από το ψυγείο που μόλις αγοράσατε.

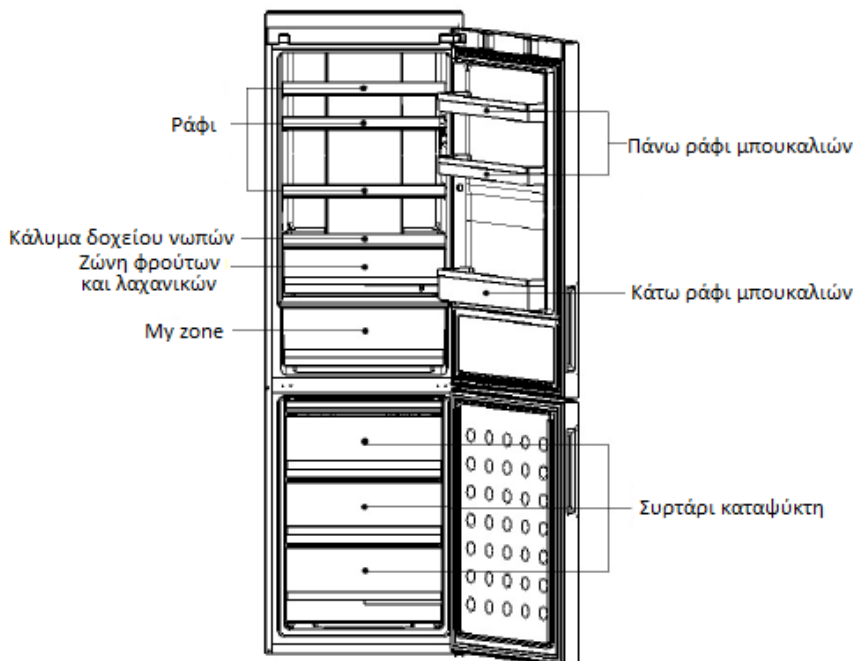

*C2FE736CFJ/C2FE736CSJ/C2FE736CWJ/C2FE636CXJ/C2FE636CFJ/C2FE636CSJ/C2FE636CWJ

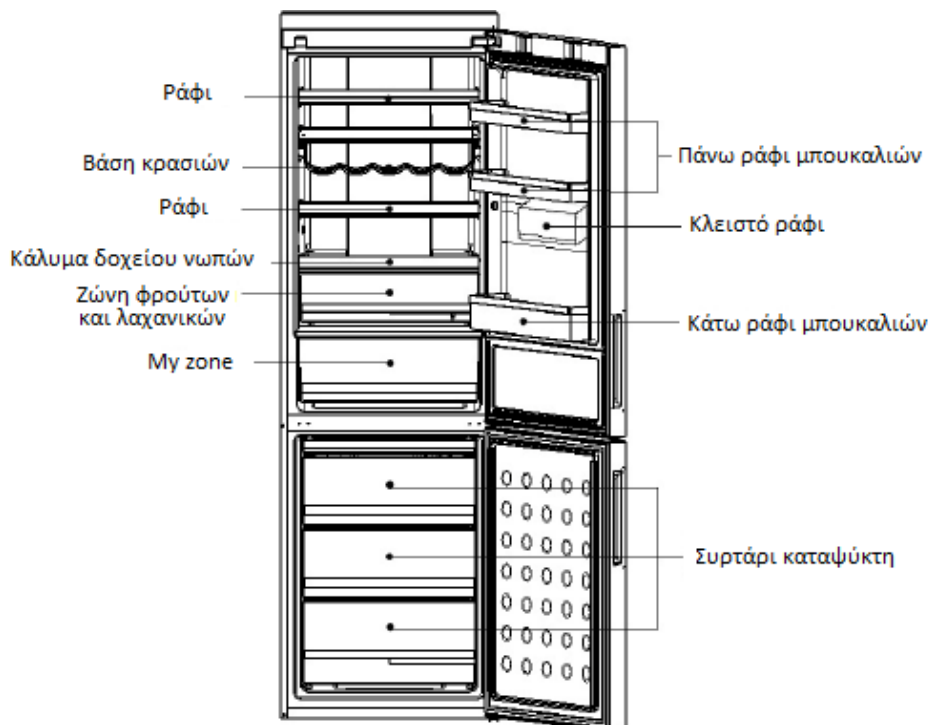

*C2FE836CFJ/C2FE836CXJ

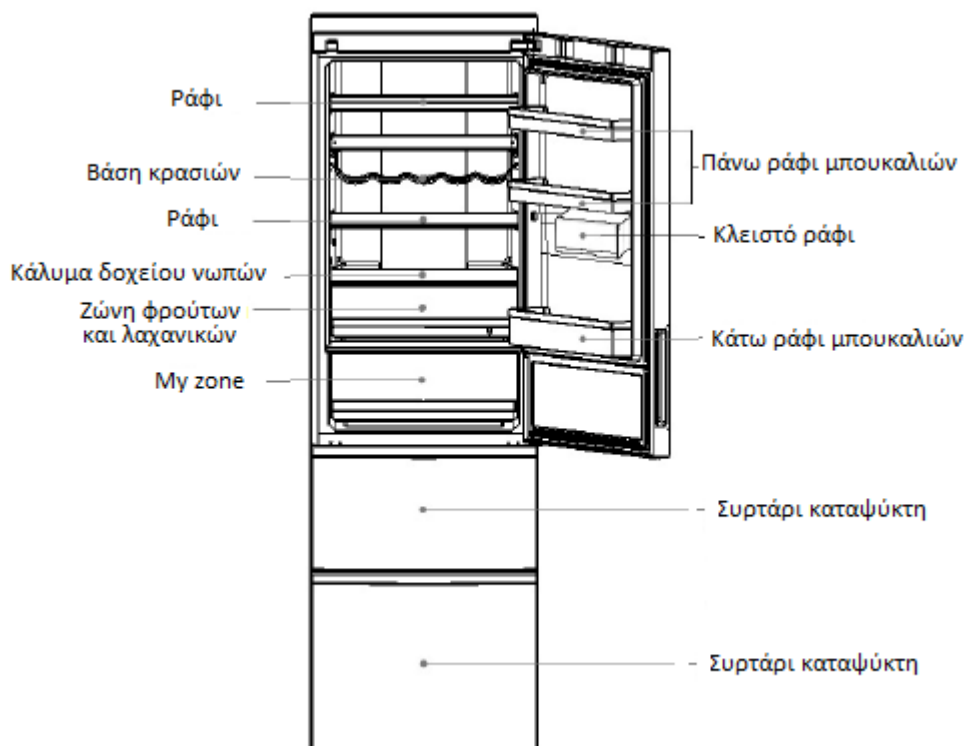

*A2FE735CXJ/A2FE735CFJ/A2FE735CWJ

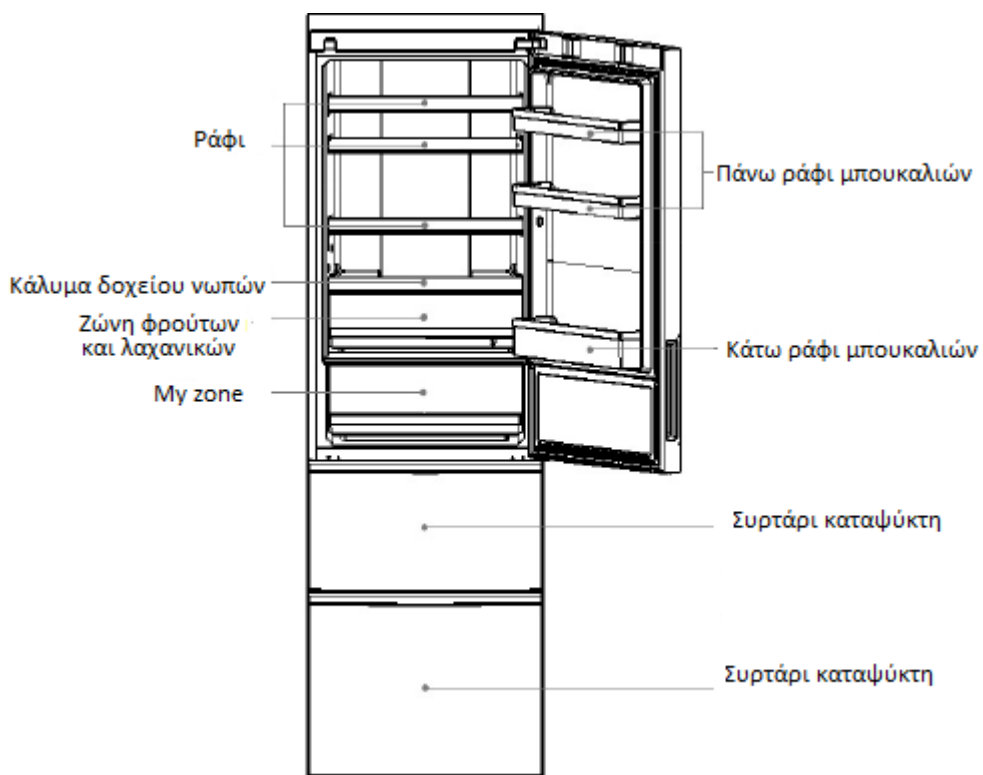

*A2FE635CXJ/A2FE635CFJ/A2FE635CSJ/A2FE635CWJ

Σημείο τοποθέτησης

- ❗ Το ψυγείο πρέπει να τοποθετηθεί σε επίπεδη και σταθερή επιφάνεια. Αν το ψυγείο είναι τοποθετηθεί σε ανώμαλη επιφάνεια, πρέπει να χρησιμοποιηθούν επίπεδα και πυράντοχα υλικά. Ποτέ μην χρησιμοποιείτε το αφρώδες υλικό συσκευασίας ως βάση. Αν το ψυγείο είναι ελαφρώς ασταθές, μπορείτε να ρυθμίσετε τα πόδια στήριξης στρέφοντάς τα προς τα δεξιά ή προς τα αριστερά.
- ❗ Ποτέ μην τοποθετείτε το ψυγείο σε υγρό σημείο ή σε σημείο όπου μπορεί να πιτσιλιστεί με νερό. Καθαρίστε και στεγνώστε τυχόν κηλίδες νερού με ένα μαλακό καθαρό πανί.
- ❗ Μην αποθηκεύετε υπερβολική ποσότητα τροφίμων για να αποφύγετε την υπερβολική λειτουργία του συμπιεστή. Συνιστάται να μην υπερβαίνετε τη γραμμή φόρτωσης των συρταριών. Το συνολικό βάρος των τροφίμων δεν πρέπει να υπερβαίνει τα 30 κιλά. Για να αποφύγετε πτώση των τροφίμων, μην ανοίγετε το συρτάρι του καταψύκτη απότομα.
- ❗ Το ψυγείο θα πρέπει να τοποθετείται σε καλά αεριζόμενο χώρο, όχι μακριά από μια παροχή νερού. Αφήστε κενό τουλάχιστον 20cm πάνω και 10cm γύρω από το ψυγείο.
- ⚠ Οι οπές αερισμού της συσκευής πρέπει να παραμένουν ελεύθερες.

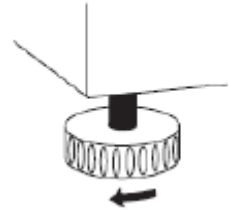

Προετοιμασία πριν τη χρήση

Αφαιρέστε όλα τα υλικά συσκευασίας

Παρακαλούμε επίσης να αφαιρέσετε τη βάση και τα εξαρτήματα που έχουν στερεωθεί με κολλητική ταινία.

Ελέγξτε τα συνοδευτικά έγγραφα και αξεσουάρ

Βεβαιωθείτε ότι όλα τα αναγραφόμενα αξεσουάρ περιέχονται στην συσκευασία. Απευθυνθείτε στο κατάστημα αγοράς αν υπάρχει κάποια διαφορά μέσα σε 5 ημέρες από την αγορά.

Τοποθετήστε το ψυγείο στη σωστή θέση.

Ανατρέξτε στην ενότητα «Περιβάλλον τοποθέτησης»

Συνιστάται να καθαρίσετε το ψυγείο πριν από τη χρήση

Καθαρίστε το εσωτερικό και το εξωτερικό του ψυγείου με νερό πριν την τοποθέτηση τροφίμων.

Αναμονή εκτός λειτουργίας

 Μετά τον καθαρισμό και την οριζόντιωση της συσκευής, αφήστε την να παραμείνει αδρανής για τουλάχιστον 6 ώρες πριν τη θέσετε σε λειτουργία.

Σύνδεση με την παροχή ρεύματος

Όταν το ψυγείο συνδεθεί στην παροχή ρεύματος, η θερμοκρασία του ψυγείου και η θερμοκρασία του καταψύκτη ρυθμίζονται αυτόματα στους 5 °C και τους -18 °C αντίστοιχα. Το διαμέρισμα My Zone τίθεται σε κατάσταση ψύξης.

Τρόποι λειτουργίας του ψυγείου

Χειροκίνητη ρύθμιση: μπορείτε να ρυθμίσετε τη θερμοκρασία πατώντας το πλήκτρο ρύθμισης της θερμοκρασίας. (ανατρέξτε στην παράγραφο “Περιγραφή Λειτουργίας”)

Τοποθέτηση τροφίμων

Τοποθετήστε τρόφιμα στο ψυγείο αφού το αφήσετε να λειτουργήσει για αρκετή ώρα και το εσωτερικό του είναι αρκετά δροσερό.

Πίνακας Ελέγχου

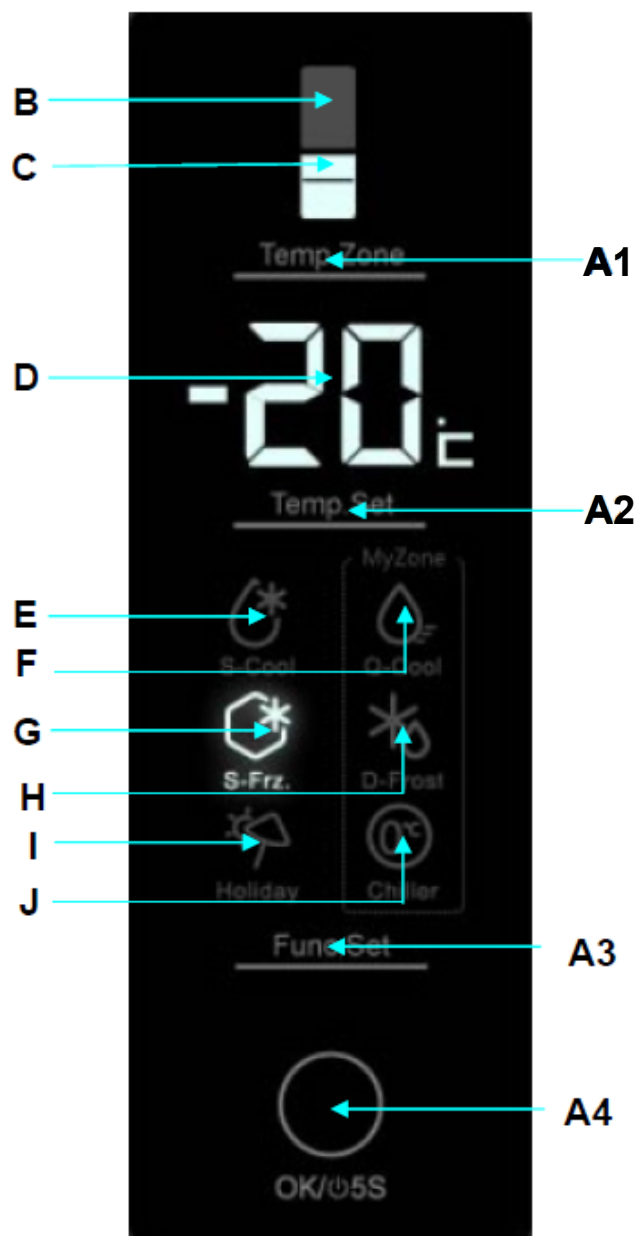

Ρύθμιση θερμοκρασίας ψύξης

Πατήστε το πλήκτρο A1 επανειλημμένα μέχρι να ανάψει η ένδειξη B και πατήστε το πλήκτρο A2 για να ρυθμίσετε τη θερμοκρασία του ψυγείου. Οι αντίστοιχες ενδείξεις B και D αρχίζουν να αναβοσβήνουν ταυτόχρονα. Η θερμοκρασία αυξάνεται κατά 1 °C με κάθε πάτημα. Οι ακολουθία διαθέσιμων ρυθμίσεων είναι η ακόλουθη "2"- "3"- "4"- "5"- "6"- "7"- "8"- "2". Το εύρος θερμοκρασίας ψύξης κυμαίνεται από 2 °C έως 8 °C. Σταματήστε να πιέζετε το πλήκτρο A2 για να επιβεβαιώσετε την επιλεγμένη θερμοκρασία.

Ρύθμιση θερμοκρασίας κατάψυξης

Πατήστε το πλήκτρο A1 επανειλημμένα μέχρι να ανάψει η ένδειξη C και πατήστε το πλήκτρο A2 για να ρυθμίσετε τη θερμοκρασία της κατάψυξης. Οι αντίστοιχες ενδείξεις C και D αρχίζουν να αναβοσβήνουν ταυτόχρονα. Η θερμοκρασία αυξάνεται κατά 1 °C με κάθε πάτημα. Οι ακολουθία διαθέσιμων ρυθμίσεων είναι η ακόλουθη "-16"-"-17"-"-18"-"-19"-"-20"-"-21"-"-22"-"-23". Το εύρος θερμοκρασίας ψύξης κυμαίνεται από -24 °C έως -16 °C. Σταματήστε να πιέζετε το πλήκτρο A2 για να επιβεβαιώσετε την επιλεγμένη θερμοκρασία.

Super cool

Πατήστε το πλήκτρο A3 επανειλημμένα μέχρι να αρχίσει να αναβοσβήνει η ένδειξη E και πατήστε το πλήκτρο A4 για να ενεργοποιήσετε τη λειτουργία Super Cooling. η λειτουργία μπορεί να απενεργοποιηθεί με επανάληψη της διαδικασίας ενεργοποίησης . Αυτή η λειτουργία θα απενεργοποιηθεί αυτόματα όταν η θερμοκρασία πέσει κάτω από το ελάχιστο επίπεδο.

Σε αυτή τη λειτουργία, η λειτουργία Super Cool μπορεί να απενεργοποιηθεί με τη λειτουργία ρύθμισης της θερμοκρασίας ψύξης.

Super Freeze

Πατήστε το πλήκτρο A3 επανειλημμένα μέχρι να αρχίσει να αναβοσβήνει η ένδειξη G και πατήστε το πλήκτρο A4 για να ενεργοποιήσετε τη λειτουργία Super Freeze. η λειτουργία μπορεί να απενεργοποιηθεί με επανάληψη της διαδικασίας ενεργοποίησης . Αυτή η λειτουργία θα απενεργοποιηθεί αυτόματα μετά από 56 ώρες. Αν σκοπεύετε να καταψύξετε μεγάλες ποσότητες τροφίμων, συνιστάται η ενεργοποίηση της λειτουργίας super freeze 24 ώρες πριν την τοποθέτηση των τροφίμων.

Σε αυτή τη λειτουργία, η λειτουργία Super Freeze μπορεί να απενεργοποιηθεί με τη λειτουργία ρύθμισης της θερμοκρασίας κατάψυξης.

Λειτουργία Holiday

Πατήστε το πλήκτρο A3 επανειλημμένα μέχρι να αρχίσει να αναβοσβήνει η ένδειξη I και πατήστε το πλήκτρο A4 για να ενεργοποιήσετε τη λειτουργία Holiday. η λειτουργία μπορεί να απενεργοποιηθεί με επανάληψη της διαδικασίας ενεργοποίησης . Στη λειτουργία Holiday , το διαμέρισμα του ψυγείου λειτουργεί αυτόματα σε θερμοκρασία 17 °C .

Σε αυτή τη λειτουργία, η λειτουργία Holiday μπορεί να απενεργοποιηθεί με τη λειτουργία ρύθμισης της θερμοκρασίας ψύξης.

Λειτουργία My Zone Q-cool

Πατήστε το πλήκτρο A3 επανειλημμένα μέχρι να αρχίσει να αναβοσβήνει η ένδειξη F και πατήστε το πλήκτρο A4 για να ενεργοποιήσετε τη λειτουργία My Zone Q-cool. Αυτή η λειτουργία απενεργοποιείται αυτόματα με την επιλογή άλλης λειτουργίας για το διαμέρισμα My Zone.

Λειτουργία My Zone D-Frost

Πατήστε το πλήκτρο A3 επανειλημμένα μέχρι να αρχίσει να αναβοσβήνει η ένδειξη H και πατήστε το πλήκτρο A4 για να ενεργοποιήσετε τη λειτουργία My Zone D-Frost. Αυτή η λειτουργία απενεργοποιείται αυτόματα με την επιλογή άλλης λειτουργίας για το διαμέρισμα My Zone.

Λειτουργία My Zone Chiller

Πατήστε το πλήκτρο A3 επανειλημμένα μέχρι να αρχίσει να αναβοσβήνει η ένδειξη J και πατήστε το πλήκτρο A4 για να ενεργοποιήσετε τη λειτουργία My Zone Chiller. Αυτή η λειτουργία απενεργοποιείται αυτόματα με την επιλογή άλλης λειτουργίας για το διαμέρισμα My Zone.

Σημείωση: Η θερμοκρασία του θαλάμου μπορεί να μειωθεί με χρήση της λειτουργίας Q-Cool ή να αυξηθεί με τη χρήση της λειτουργίας D-Frost. Μία από τις τρεις λειτουργίες του διαμερίσματος My Zone πρέπει να ενεργοποιηθεί.

Οθόνη Ελέγχου

Η οθόνη απενεργοποιείται αυτόματα 30 δευτερόλεπτα μετά την ολοκλήρωση μίας λειτουργίας. Φωτίζεται με το άνοιγμα της πόρτας ή το πάτημα οποιουδήποτε πλήκτρου. (Η λειτουργία προειδοποίησης δεν ανάβει την οθόνη)

Συναγερμός ανοικτής πόρτας

Όταν ανοίγει η πόρτα του ψυγείου, ανάβει το φως και ο πίνακας ελέγχου. Μετά από 3 λεπτά ηχεί ο συναγερμός ανοικτής πόρτας. Μπορείτε να ακυρώσετε το συναγερμό είτε κλείνοντας την πόρτα ή αγγίζοντας τον πίνακα ελέγχου. Αν η πόρτα του ψυγείου παραμείνει ανοιχτή για περισσότερα από 7 λεπτά, το εσωτερικό φως και ο πίνακας ελέγχου σβήνουν αυτόματα.

Ενεργοποίηση / απενεργοποίηση ψυγείου

Όταν το ψυγείο λειτουργεί, αν πατήσετε το πλήκτρο A4 για 5 δευτερόλεπτα, το ψυγείο θα απενεργοποιηθεί. Μετά το πάτημα του πλήκτρου A3 για 5 δευτερόλεπτα, ακούγεται ένας ήχος προειδοποίησης. Το ψυγείο θα σταματήσει να λειτουργεί μετά τον χαρακτηριστικό ήχο.

Όταν το ψυγείο είναι εκτός λειτουργίας, αν πατήσετε το πλήκτρο A4 για 5 δευτερόλεπτα, το ψυγείο θα ενεργοποιηθεί.

Σημείωση: Το ψυγείο θα πρέπει να αδειάσει πριν την απενεργοποίηση. Αυτή η λειτουργία δεν ισοδυναμεί με αποσύνδεση του ψυγείου από την παροχή ρεύματος.

Σχετικά με το διαμέρισμα ψύξης

Διατηρείτε τα τρόφιμα που πρόκειται να διατηρηθούν για σύντομο χρονικό διάστημα ή προορίζονται για καθημερινή κατανάλωση στο διαμέρισμα ψύξης.

Παρά το γεγονός ότι η μέση θερμοκρασία στις περισσότερες περιοχές του χώρου ψύξης μπορεί να ρυθμιστεί μεταξύ 0 ° C και 10 ° C, η παρατεταμένη περίοδος συντήρησης τροφίμων δεν συνιστάται. Το διαμέρισμα ψύξης πρέπει να χρησιμοποιείται μόνο για βραχυπρόθεσμη συντήρηση.



Ρύθμιση ύψους ραφιών

Τα ράφια μπορούν να τοποθετηθούν ανάλογα με το μέγεθος ή το ύψος των τροφίμων. Για να ρυθμίσετε το ύψος ενός ραφιού, πρέπει να το αφαιρέσετε πρώτα: ανασηκώστε το μπροστινό άκρο του και στη συνέχεια, τραβήξτε προς τα έξω. Για να τοποθετήσετε το ράφι, προσαρμόστε το στις επιθυμητές υποδοχές και σπρώξτε το προς τα πίσω.

Συρτάρι φρούτων και λαχανικών

Το ψυγείο διαθέτει ένα συρτάρι. Μπορείτε να ρυθμίσετε την υγρασία στο εσωτερικό του σύμφωνα με τις ιδιότητες των τροφίμων. Στρέφοντας το πλήκτρο ελέγχου υγρασίας προς τα δεξιά μπορείτε να αυξήσετε την υγρασία στο συρτάρι για να διατηρήσετε αγγούρια, σταφύλια, φραγκοστάφυλα, λωτούς, κλπ.

Στρέφοντας το πλήκτρο ελέγχου υγρασίας προς τα αριστερά μπορείτε να μειώσετε την υγρασία στο συρτάρι για να διατηρήσετε φράουλες, πορτοκάλια, φασόλια, σκόρδο, καρπούζι, δαμάσκηνα, τομάτες, κλπ.

Διαμέρισμα My Zone

Λειτουργία Q-Cool: Κάτω από αυτή τη λειτουργία, διαμέρισμα My Zone μπορεί να παγώσει γρήγορα 1-5 ποτά σε κουτάκι μέσα σε 60 λεπτά. Αυτή η λειτουργία απενεργοποιείται αυτόματα με την επιλογή άλλης λειτουργίας για το διαμέρισμα My Zone. Αφαιρέστε τα μπουκάλια ποτών πριν την απενεργοποίηση της λειτουργίας Q-Cool, καθώς υφίσταται κίνδυνος να παγώσουν.

Λειτουργία D-Frost: Σε αυτή τη λειτουργία, διαμέρισμα My Zone μπορεί να αποψύξει κατεψυγμένα τρόφιμα. Δεν θα υπάρχουν υγρά στην επιφάνεια του τροφίμου μετά την απόψυξη. Το φαγητό θα είναι μερικά κατεψυγμένο, έτσι ώστε να είναι κατάλληλο για κοπή και μαγείρεμα. Αυτή η λειτουργία απενεργοποιείται αυτόματα με την επιλογή άλλης λειτουργίας για το διαμέρισμα My Zone.

Ο εκτιμώμενος χρόνος απόψυξης παρουσιάζεται ακολούθως:

Χρόνος απόψυξης	Βάρος
7 ώρες	500g
8 ώρες	1000g
10 ώρες	1500g

Ο παραπάνω χρόνος απόψυξης είναι ενδεικτικός, καθώς το μέγεθος και το πάχος του κρέατος και των ψαριών μπορεί να απαιτήσει διαφορετικό χρόνο απόψυξης.

Λειτουργία Chiller: Σε αυτή τη λειτουργία, το διαμέρισμα My Zone λειτουργεί σε θερμοκρασία περίπου 0 °C. Είναι κατάλληλο για την αποθήκευση νωπών ψαριών, κρέατος και μαγειρεμένου φαγητού για 1-2 ημέρες.

Αφαίρεση ραφίου μπουκαλιών

Για να αφαιρέσετε το ράφι μπουκαλιών, ανασηκώστε το από τις δύο άκρες και τραβήξτε το προς τα έξω. Μετά τον καθαρισμό, τοποθετήστε το ξανά.

Χρήση πτυσσόμενου ραφίου

Η εικόνα 1 δείχνει το αναδιπλούμενο ράφι σε πλήρη έκταση, στο οποίο μπορείτε να τοποθετήσετε χαμηλά δοχεία τροφίμων. Η εικόνα 2 δείχνει το αναδιπλούμενο ράφι διπλωμένο, στο οποίο μπορείτε να τοποθετήσετε ψηλά δοχεία τροφίμων. Για να διπλώσετε το ράφι από την κατάσταση 1 στην κατάσταση 2, απλά σπρώξτε προς τα πάνω το τμήμα A, και σπρώξτε το τμήμα B προς την κατεύθυνση του βέλους, όπως φαίνεται στην εικόνα.

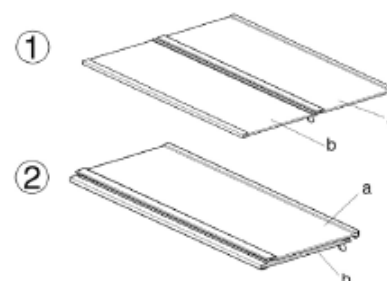

Για να διπλώσετε το ράφι από την κατάσταση 2 στην κατάσταση 1, απλά πιέστε το τμήμα A προς τα πάνω, και τραβήξτε το τμήμα B προς την κατεύθυνση του βέλους, όπως φαίνεται στην εικόνα.

Χρήση βάσης κρασιών

Η Εικόνα 1 παρουσιάζει το ράφι κρασιών διπλωμένο. Με αυτόν τον τρόπο έχετε εξοικονόμηση χώρου. Η Εικόνα 2 παρουσιάζει το ράφι κρασιών ανοιγμένο. Με αυτόν τον τρόπο μπορείτε να τοποθετείτε τα κρασιά σας. Για να ανοίξετε το ράφι, απλά τραβήξτε το προς τα κάτω.



Για να κλείσετε το ράφι, απλά σπρώξτε το προς τα πάνω.

⚠ Βεβαιωθείτε ότι και τα δύο άκρα κάθε ραφιού βρίσκονται στο ίδιο επίπεδο. Διαφορετικά υφίσταται κίνδυνος πτώσης του ραφιού και των τροφίμων.

Συνιστώμενη συντήρηση διαφόρων τροφίμων

Καθώς ο ψυχρός αέρας κυκλοφορεί μέσα στο ψυγείο, υπάρχουν διαφορές θερμοκρασίας στο εσωτερικό του διαμερίσματος ψύξης. Τα τρόφιμα πρέπει να τοποθετούνται σε διαφορετικές περιοχές ανάλογα με τις ιδιότητές τους.

1. Αυγά, βούτυρο, τυρί, κ.λπ.
2. Βούτυρο, μακιγιάζ, κλπ.
3. Ποτά, κονσέρβες τροφίμων κλπ.
4. Ποτά, κονσέρβες τροφίμων, κέικ, κλπ.
5. Κρασί, σαμπάνια, κλπ.
6. Γάλα, τυρί, κλπ
7. Φρούτα, λαχανικά, σαλάτες, κλπ
8. Ψημένο κρέας, νωπό ψάρι και κρέας, κλπ.
9. Μικρές ποσότητες κατεψυγμένων τροφίμων ή συσκευασμένα τρόφιμα
10. Κατεψυγμένα τρόφιμα, παγωτό κλπ.
11. Μικρές ποσότητες κατεψυγμένων τροφίμων ή συσκευασμένα τρόφιμα
12. Κατεψυγμένα τρόφιμα, παγωτό κλπ.

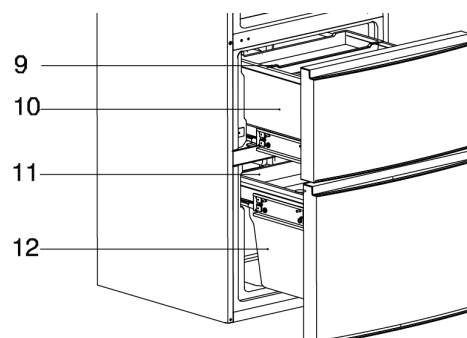
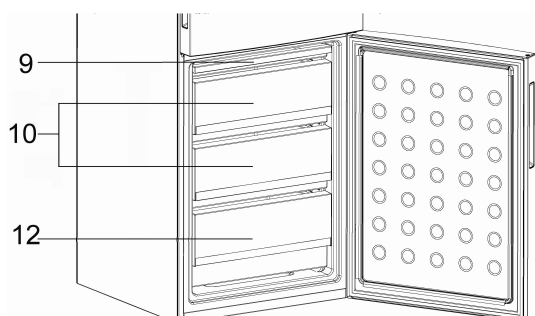
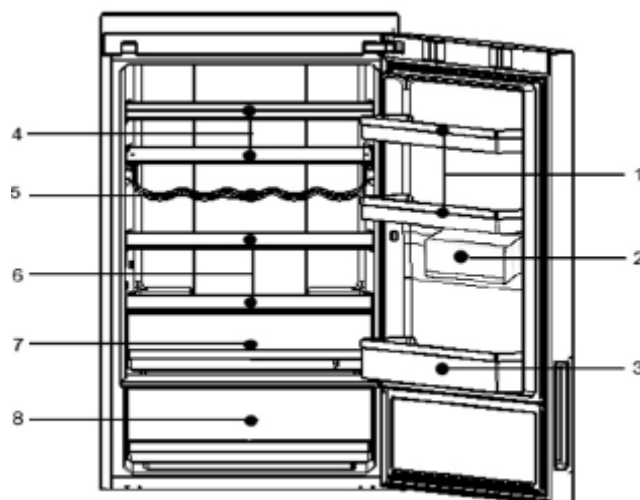

13. Μεγάλες ποσότητες κατεψυγμένων τροφίμων μπορούν να αποθηκευτούν μετά την αφαίρεση των εσωτερικών συρταριών και ραφιών, εκτός του συρταριού 12, στην κατάψυξη.

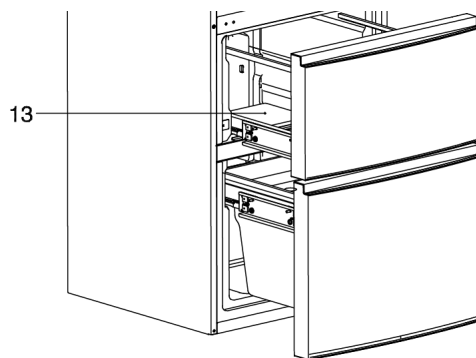
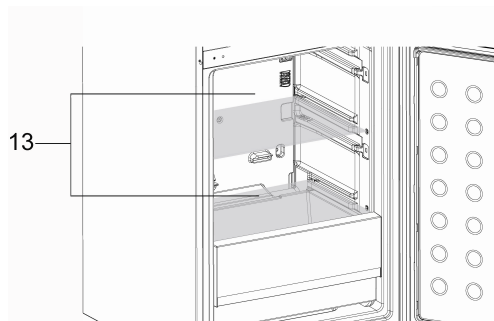

Λυχνία θαλάμου ψύξης και αντικατάσταση

Χαρακτηριστικά λυχνίας: 12V max 5W(3 πόρτες), 12V max 2W(2 πόρτες) (η ισχύς εξαρτάται από το μοντέλο). Χρησιμοποιείται λυχνία LED για χαμηλή κατανάλωση ενέργειας και μεγάλη διάρκεια ζωής. Σε περίπτωση προβλήματος, παρακαλούμε επικοινωνήστε με το τμήμα εξυπηρέτησης μετά την πώληση.

Αυτοκόλλητο "OK"

Το αυτοκόλλητο "OK" χρησιμοποιείται για τον έλεγχο θερμοκρασιών κάτω των +4 °C. Μειώστε σταδιακά τη θερμοκρασία, αν το αυτοκόλλητο δεν δείχνει "OK".

Σημείωση: Όταν η συσκευή ενεργοποιηθεί, μπορεί να χρειαστούν 12 ώρες μέχρι να φτάσει στη σωστή θερμοκρασία.



Σωστή ρύθμιση



Η θερμοκρασία είναι πολύ υψηλή, μειώστε τη θερμοκρασία

Περισσότερος όγκος τροφίμων

Για πιο αποδοτική χρήση, εκτός από τα τελευταία καλάθια στο ψυγείο ή στην κατάψυξη, μπορείτε να αφαιρέσετε τα καλάθια για την αποθήκευση μεγάλων ποσοτήτων τροφίμων.

 Μην εμποδίζετε τη δίοδο του αέρα στο εσωτερικό του καταψύκτη και αφήνετε απόσταση 15 χιλιοστών από τα τοιχώματα και τον αισθητήρα του καταψύκτη.

ΣΥΝΤΗΡΗΣΗ

Απόψυξη και καθαρισμός

Απόψυξη του καταψύκτη

Ο καταψύκτης αποψύχεται αυτόματα Δεν απαιτείται χειροκίνητη απόψυξη.

Καθαρισμός

Το ψυγείο πρέπει να καθαρίζεται τακτικά για την αποφυγή οσμών. Για λόγους ασφαλείας, αποσυνδέστε το καλώδιο τροφοδοσίας πριν καθαρίσετε το ψυγείο.

Καθαρίστε το ψυγείο με ένα μαλακό πανί ή σφουγγάρι με ζεστό νερό (μπορείτε να προσθέσετε κάποιο ήπιο απορρυπαντικό).

Στεγνώστε τυχόν σταγόνες νερού στις επιφάνειες του ψυγείου με ένα στεγνό μαλακό πανί.

Διατηρείτε πάντα το λάστιχο της πόρτας καθαρό.

 Το ψυγείο είναι πολύ βαρύ. Όταν το μετακινείτε για καθαρισμό ή επισκευή, προσέξτε να μην προκαλέσετε ζημιά στο πάτωμα. Κρατήστε το ψυγείο σε όρθια θέση κατά τη μετακίνηση. Μην μετακινείτε το ψυγείο με κραδασμούς για την αποφυγή ζημιών στο πάτωμα.

 Μην ψεκάζετε ή ξεπλένετε το ψυγείο με νερό για την αποφυγή πρόκλησης βλάβης στην ηλεκτρική μόνωση του ψυγείου.

 Μην καθαρίζετε με σκληρή βούρτσα, συρματόβουρτσα, σκόνη απορρυπαντικού, βενζίνη, οξικό αμυλεστέρα, ακετόνη και παρόμοια οργανικά διαλύματα, όξινα ή αλκαλικά διαλύματα. Παρακαλούμε καθαρίζετε το ψυγείο με ειδικό απορρυπαντικό ή με ζεστό νερό και ένα ήπιο απορρυπαντικό.

 Μην αγγίζετε τα κρύα μεταλλικά μέρη με βρεγμένα χέρια, καθώς το δέρμα σας μπορεί να κολλήσει πάνω σε αυτά.

 Μην καθαρίζετε τα παγωμένα ράφια από γυαλί με ζεστό νερό. Το γυαλί μπορεί να σπάσει λόγω της ξαφνικής αλλαγής της θερμοκρασίας και να προκαλέσει τραυματισμό.

Μέτρα σε περιπτώσεις διακοπής ρεύματος

Ακόμη και το καλοκαίρι, τα τρόφιμα μπορούν να συντηρηθούν στο ψυγείο για κάποιες ώρες μετά από μια διακοπή ρεύματος. Σε περίπτωση διακοπής ρεύματος, επικοινωνήστε με την εταιρία ηλεκτροδότησης για να ενημερωθείτε για τη διάρκεια της διακοπής. Μη βάζετε επιπλέον τρόφιμα στο ψυγείο κατά τη διάρκεια μιας διακοπής ρεύματος και προσπαθείτε να ανοίγετε την πόρτα όσο λιγότερο γίνεται.

Αν υπάρχει προηγούμενη ενημέρωση για τη διακοπή ρεύματος και η διάρκεια της διακοπής αναμένεται να είναι πάνω από 24 ώρες, τοποθετήστε ένα δοχείο με πάγο στο πάνω μέρος του διαμερίσματος ψύξης.

 Καθώς η θερμοκρασία στο ψυγείο αυξάνεται κατά τη διάρκεια μιας διακοπής ρεύματος, η περίοδος διατήρησης των τροφίμων μειώνεται.

Διακοπή χρήσης

Αν το ψυγείο δεν πρόκειται να χρησιμοποιηθεί για μεγάλο χρονικό διάστημα, αποσυνδέστε το καλώδιο τροφοδοσίας, αποσυνδέστε την παροχή του νερού και καθαρίστε το με τη μέθοδο που περιγράφεται παραπάνω. Κρατήστε την πόρτα του ψυγείου ανοιχτή για να αποφευχθεί οποιαδήποτε δημιουργία δυσάρεστης οσμής.

 Για να εξασφαλισθεί η διάρκεια ζωής του ψυγείου, συνιστάται να μην απενεργοποιείται, εκτός αν είναι απαραίτητο.

Πριν φύγετε για διακοπές

Αν πρόκειται να λείψετε για παρατεταμένες διακοπές, αποσυνδέστε την πηγή τροφοδοσίας και την παροχή νερού. Αφαιρέστε τα τρόφιμα και περιμένετε να λιώσει ο πάγος. Στη συνέχεια, καθαρίστε και στεγνώστε το εσωτερικό και κρατήστε την πόρτα του ψυγείου ανοιχτή για να αποφευχθεί οποιαδήποτε δημιουργία δυσάρεστης οσμής. Εάν η θερμοκρασία δωματίου αναμένεται να πέσει κάτω από τους 0 °C, απευθυνθείτε σε έναν ειδικευμένο τεχνικό για την αποστράγγιση του νερού στο σύστημα παροχής νερού. Κίνδυνος σημαντικής ζημίας σε περίπτωση διαρροής λόγω θραύσης του σωλήνα νερού.

Μετακίνηση του ψυγείου

Αποσυνδέστε το ψυγείο από την παροχή ρεύματος. Αφαιρέστε όλα τα τρόφιμα.

Σταθεροποιήστε τα ράφια, τα συρτάρια, καθώς και τα άλλα κινητά μέρη με κολλητική ταινία. Κλείστε την πόρτα και στερεώστε την με κολλητική ταινία.

Μην γέρνετε το ψυγείο περισσότερο από 45 μοίρες για να μην καταστραφεί το σύστημα ψύξης.

Μην μετακινείτε το ψυγείο από τη λαβή του, για να αποφύγετε υλικές ζημιές ή σωματικές βλάβες.

 Ποτέ μην τοποθετείτε το ψυγείο σε οριζόντια θέση.

Πριν καλέσετε τεχνικό, διαβάστε τον παρακάτω πίνακα αντιμετώπισης προβλημάτων. Αυτό μπορεί να εξοικονομήσει χρόνο και χρήμα. Ο πίνακας περιέχει συνήθη προβλήματα, εκτός από εκείνα που προκαλούνται από ελαττώματα κατασκευής.

ΠΡΟΒΛΗΜΑ	Αιτία	Λύση
Λειτουργίες μενού		
Ο συμπιεστής δεν λειτουργεί.	<ul style="list-style-type: none"> ✘ Το ψυγείο κάνει απόψυξη. ✘ Το καλώδιο τροφοδοσίας δεν είναι στην πρίζα. ✘ Το ψυγείο είναι απενεργοποιημένο. 	<ul style="list-style-type: none"> ✓ Αυτό δεν αποτελεί δυσλειτουργία για τα ψυγεία με αυτόματα σύστημα απόψυξης. ✓ Βεβαιωθείτε ότι το φινιρίσμα έχει τοποθετηθεί σωστά στην πρίζα. ✓ Πιέστε το πλήκτρο "Power" για τουλάχιστον 3 δευτερόλεπτα για να κάνετε επανεκκίνηση ή θέστε το θερμοστάτη από τη θέση OFF σε μία επιλογή θερμοκρασίας.
Πολύ υψηλή θερμοκρασία		
Πολύ υψηλή θερμοκρασία στο ψυγείο /κατάψυξη.	<ul style="list-style-type: none"> ✘ Η πόρτα έχει ανοίξει πολλές φορές ή έχει παραμείνει ανοικτή για μεγάλο χρονικό διάστημα ✘ Η ρύθμιση θερμοκρασίας είναι πολύ υψηλή. ✘ Η πόρτα δεν έχει κλείσει σωστά. ✘ Ο συμπιεστής είναι βρώμικος. 	<ul style="list-style-type: none"> ✓ Ο ζεστός αέρας μειώνει την ψύξη. Προσπαθείτε να ανοίγετε την πόρτα όσο το δυνατόν λιγότερο. ✓ Ρυθμίστε ξανά τη θερμοκρασία. ✓ Βλέπε επίσης πρόβλημα κλεισίματος πόρτας/συρταριού. ✓ Καθαρίστε τον συμπιεστή.

<p>Ο συμπιεστής λειτουργεί για μεγάλο χρονικό διάστημα</p>	<ul style="list-style-type: none"> ✘ Η θερμοκρασία περιβάλλοντος είναι πολύ υψηλή ✘ Το ψυγείο ήταν εκτός λειτουργίας για μεγάλο χρονικό διάστημα. ✘ Λειτουργεί το αυτόματο σύστημα παραγωγής πάγου. ✘ Η πόρτα έχει ανοίξει πολλές φορές ή έχει παραμείνει ανοικτή για μεγάλο χρονικό διάστημα ✘ Η πόρτα δεν έχει κλείσει σωστά. ✘ Η ρύθμιση θερμοκρασίας είναι πολύ χαμηλή. ✘ Το λάστιχο της πόρτας έχει φθαρεί. ✘ Ο συμπιεστής είναι βρώμικος. 	<ul style="list-style-type: none"> ✓ Σε αυτή την περίπτωση, είναι φυσιολογικό. ✓ Το ψυγείο χρειάζεται συνήθως 8 έως 12 ώρες για να ψυχθεί πλήρως. ✓ Η διαδικασία παρασκευής πάγου απαιτεί μεγαλύτερη διάρκεια λειτουργίας του συμπιεστή. ✓ Ο ζεστός αέρας μειώνει την ψύξη. Μην ανοίγετε την πόρτα πολύ συχνά. ✓ Βεβαιωθείτε ότι η συσκευή έχει τοποθετηθεί σε επίπεδο σημείο και ότι η πόρτα μπορεί να κλείσει σωστά. Βλέπε επίσης πρόβλημα κλεισίματος πόρτας/συρταριού. ✓ Θέστε τη θερμοκρασία σε ικανοποιητικό επίπεδο. Η θερμοκρασία χρειάζεται 24 ώρες για να σταθεροποιηθεί. ✓ Καθαρίστε ή αντικαταστήστε το λάστιχο. Τυχόν κενό στο λάστιχο μπορεί να οδηγήσει σε απώλεια θερμοκρασίας. ✓ Καθαρίστε τον συμπιεστή
<p>Νερό / υγρασία / πάγος στην εξωτερική επιφάνεια του ψυγείου</p>		
<p>Συσσώρευση υγρασίας μεταξύ των δύο πορτών</p>	<ul style="list-style-type: none"> ✘ Νωπό περιβάλλον. ✘ Η πόρτα δεν έχει κλείσει σωστά. Η διαφορά θερμοκρασίας του ψυχρού αέρα στο εσωτερικό του ψυγείου και του ζεστού στο εξωτερικό του προκαλεί συμπύκνωση. 	<ul style="list-style-type: none"> ✓ Αυτό είναι φυσιολογικό στα νωπά περιβάλλοντα. Το φαινόμενο θα περιοριστεί όταν μειωθεί η υγρασία. ✓ Βλέπε επίσης πρόβλημα κλεισίματος πόρτας /συρταριού.

Οσμή στο εσωτερικό του ψυγείου		
Το ψυγείο είναι βρώμικο	<ul style="list-style-type: none"> ✘ Το ψυγείο είναι βρώμικο ✘ Τρόφιμα με έντονη οσμή 	<ul style="list-style-type: none"> ✓ Καθαρίστε το ψυγείο. ✓ Συσκευάστε τα τρόφιμα αεροστεγώς.
Αν ακούσετε		
Μπιπ	<ul style="list-style-type: none"> ✘ Η πόρτα του ψυγείου είναι ανοικτή. ✘ Η θερμοκρασία στην κατάψυξη είναι πολύ υψηλή. 	<ul style="list-style-type: none"> ✓ Κλείστε την πόρτα ή σταματήστε τον συναγερμό. ✓ Ο ήχος είναι φυσιολογικός κατά τις πρώτες ώρες λειτουργίας της κατάψυξης.
Παράξενος θόρυβος	<ul style="list-style-type: none"> ✘ Το ψυγείο χρειάζεται ευθυγράμμιση. ✘ Το ψυγείο ακουμπά κάποιο αντικείμενο. 	<ul style="list-style-type: none"> ✓ Ρυθμίστε τα ποδαράκια. ✓ Απομακρύνετε τα αντικείμενα γύρω από το ψυγείο.
Νερό που ρέει	<ul style="list-style-type: none"> ✘ Αυτός είναι ο ήχος του συστήματος ψύξης. 	<ul style="list-style-type: none"> ✓ Φυσιολογικό
Θερμότητα	<ul style="list-style-type: none"> ✘ Λειτουργεί το σύστημα αφύγρανσης. 	<ul style="list-style-type: none"> ✓ Αυτό δεν αποτελεί δυσλειτουργία.

Αν το πρόβλημα δεν επιλυθεί: Παρακαλούμε ελέγξτε την κάρτα εγγύησης που περιλαμβάνεται στο προϊόν..

Πινακίδα χαρακτηριστικών και αριθμού σειράς

Αν η συσκευή είναι ελαττωματική ή δεν λειτουργεί, συμβουλευτείτε την ενότητα "Αντιμετώπιση προβλημάτων" του παρόντος εγχειριδίου. Εάν το πρόβλημα δεν επιλυθεί, επικοινωνήστε με το Κέντρο Υποστήριξης, αναφέροντας τα στοιχεία που αναγράφονται στην πινακίδα χαρακτηριστικών και τον αύξοντα αριθμό σειράς: Η πινακίδα βρίσκεται μέσα στο διαμέρισμα ψύξης.

 Η πινακίδα παρέχει σημαντικές πληροφορίες σχετικά με τη συσκευή και δεν πρέπει να αλλοιωθεί ή αφαιρεθεί.

Κάρτα προϊόντος (κατά EU 1060/2010)

Μοντέλο	C2FE636*	C2FE736*	C2FE836*	A2FE635*	A2FE735*
Εμπορικό σήμα	Haier				
Κατηγορία συσκευής	Ψυγείο-καταψύκτης				
Κλάση ενεργειακής απόδοσης	A+	A++	A+++	A+	A++
Κατανάλωση ενέργειας (kWh/έτος) 1)	353	276	185	348	274
Καθαρός όγκος (L) Ψύξη	248	248	248	248	248
Καθαρός όγκος (L) Κατάψυξη	104	104	104	99	99
Θερμοκρασία σχεδιασμού "άλλων τμημάτων" >14°C	No				
Frost free	Yes				
Χρόνος αύξησης θερμοκρασίας (ώρες)	13	13	16	13	13
Ικανότητα κατάψυξης (κιλά/24ωρο)	12	12	10	12	12
Κλιματική κλάση:	SN.N.ST.T				
Επίπεδο θορύβου dB(A) re 1 pW e	42	40	40	40	40
Εντοιχισμένο/Ελεύθερο	Ελεύθερο				
1)Σύμφωνα με τα αποτελέσματα προτύπων δοκιμών για 24 ώρες. Η πραγματική κατανάλωση ενέργειας εξαρτάται από τον τρόπο χρήσης και το σημείο τοποθέτησης της συσκευής.					

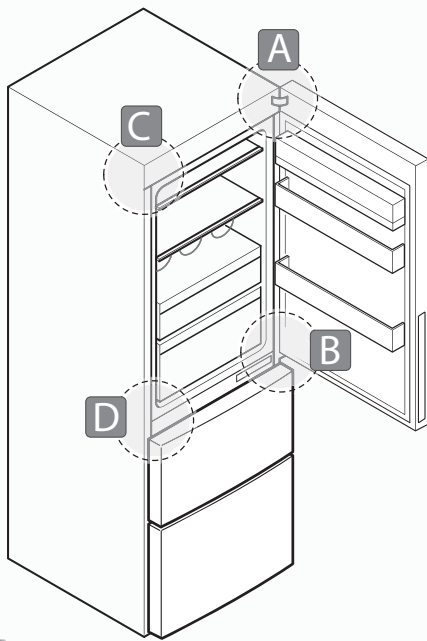
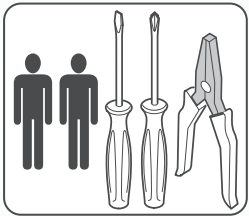

1

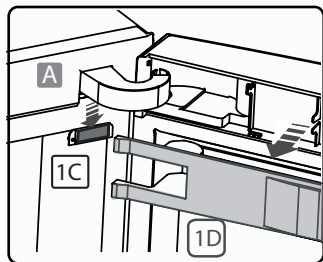
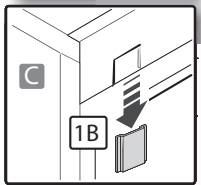
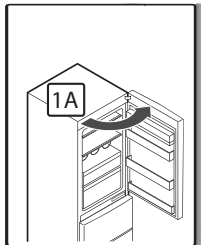

2

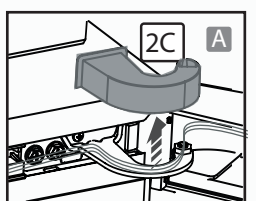
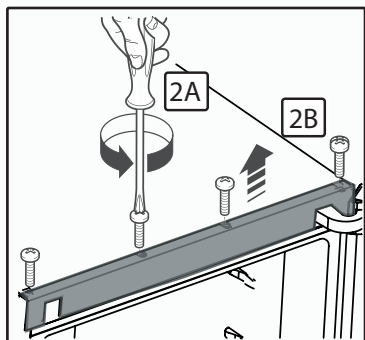

3

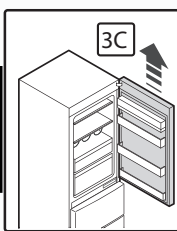
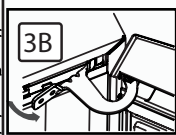
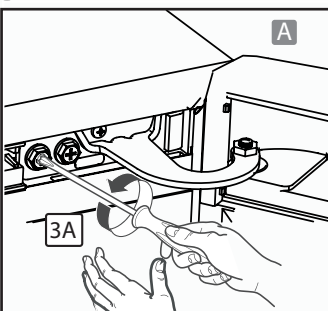

1

4

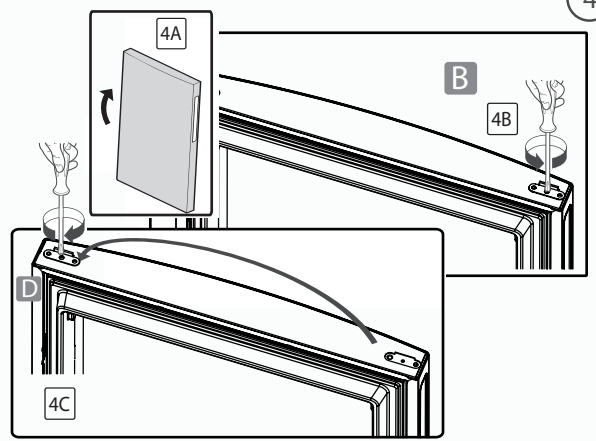

5

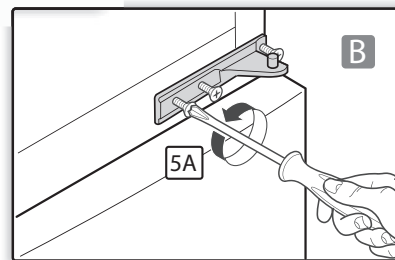

6

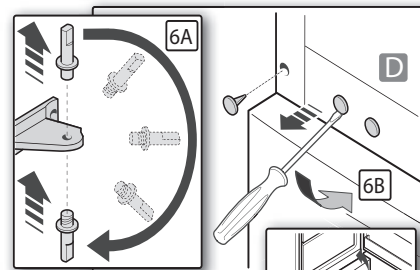

6C

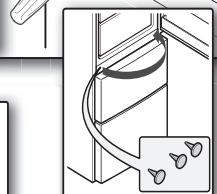
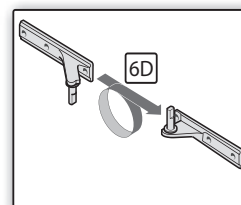

7

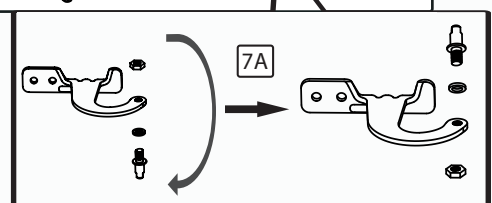

8

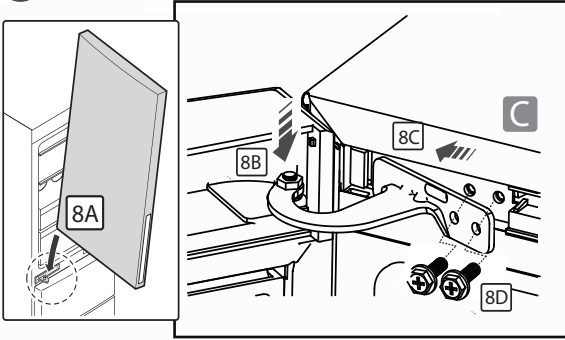

9

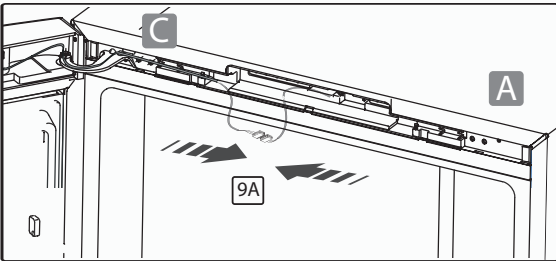

10

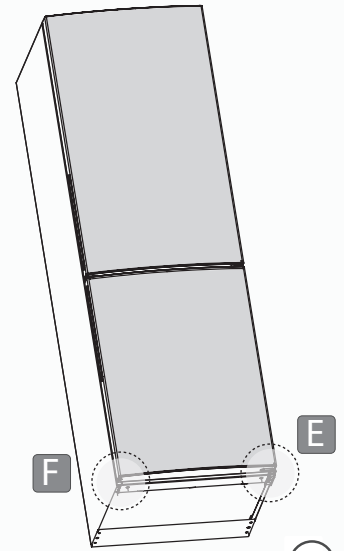
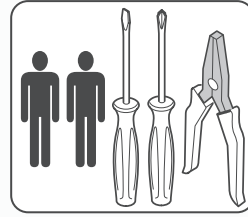
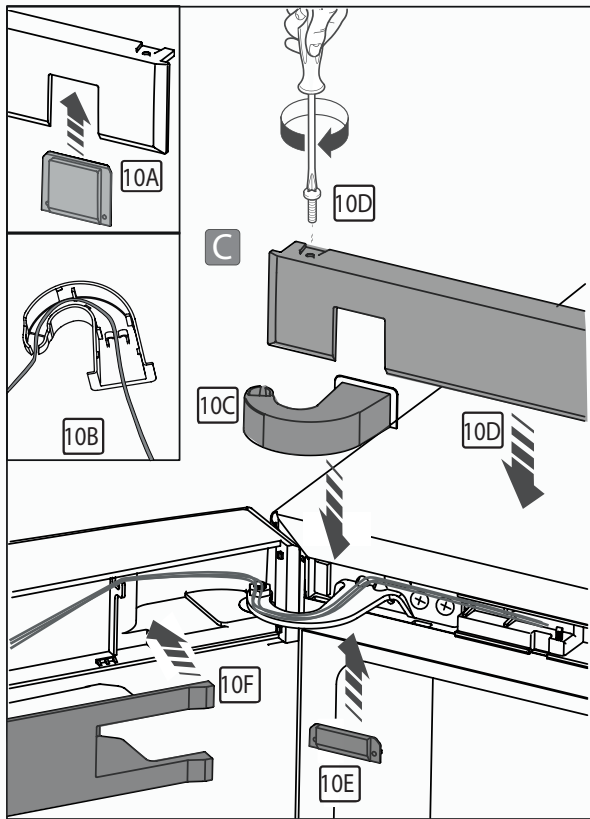

11

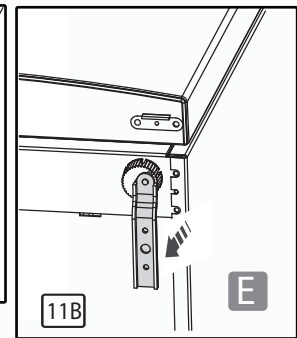
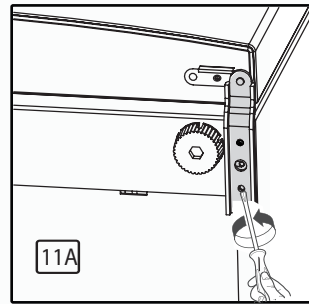

12

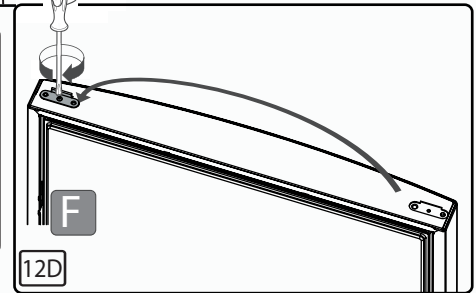
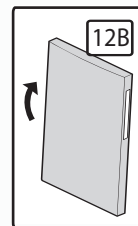
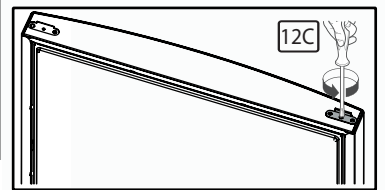
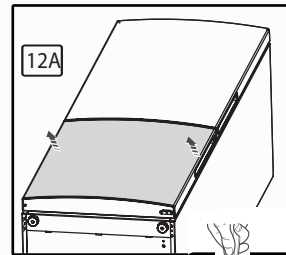

13

