

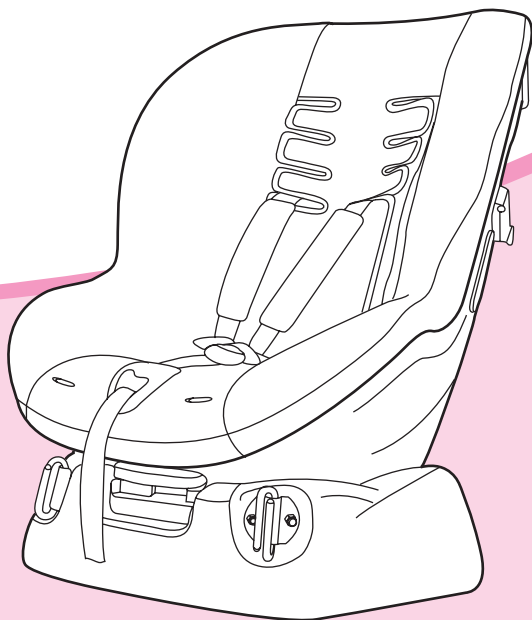

- GB Owners Manual
- FR Notice D'utilisation
- NL Gebruiksaanwijzing
- DE Gebrauchsanleitung
- ES Manual De Instrucciones
- PG Manual De Instruções
- IT Manuale D'istruzioni
- SE Instruktionshandbok
- DK Brugsvejledning
- N Brukerveiledning
- FI Käyttöohje
- PL Instrukcja Obsługi



**MODEL
8H98**

© 2006 Graco 07/06
ISPC101QC

English.....	12
Français.....	22
Nederlands.....	33
Deutsch.....	44
Español.....	55
Português.....	67
Italiano.....	78
Svenska.....	89
Dansk.....	99
Norsk.....	109
Suomi.....	119
Polski.....	129

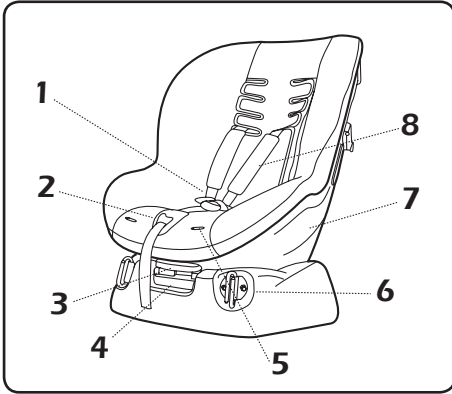

Fig. 1

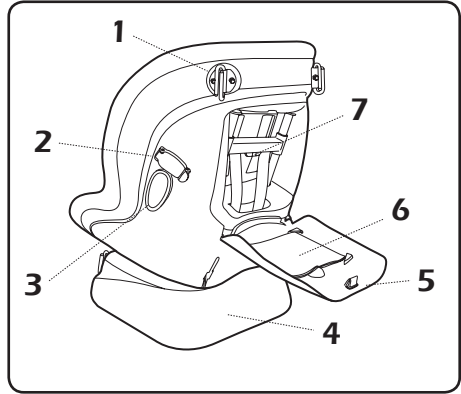

Fig. 2

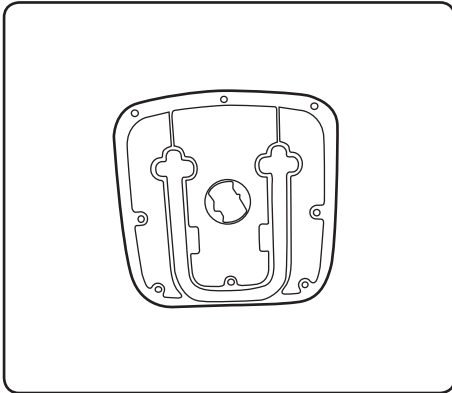

Fig. 3

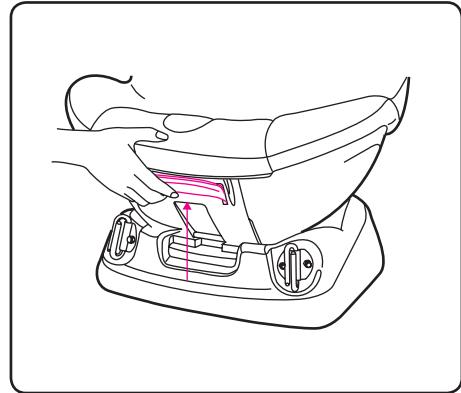

Fig. 4

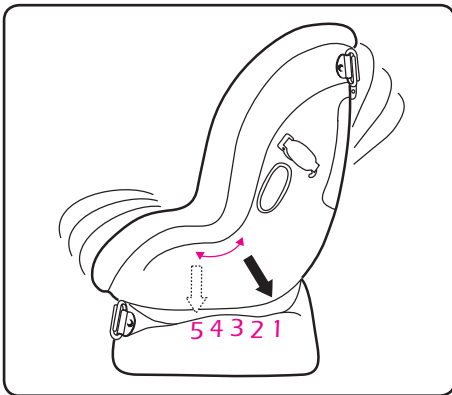

Fig. 5

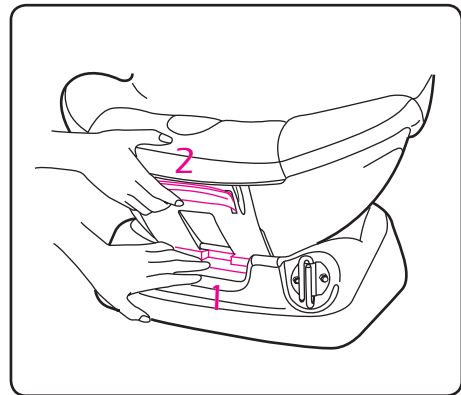

Fig. 6

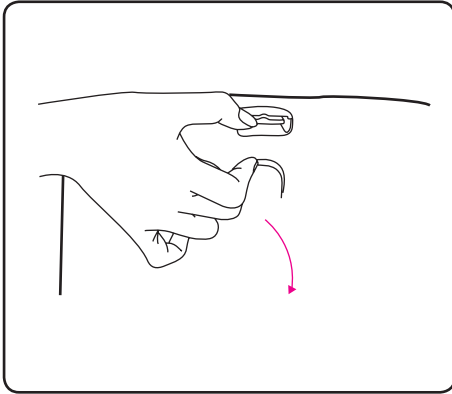

Fig. 7

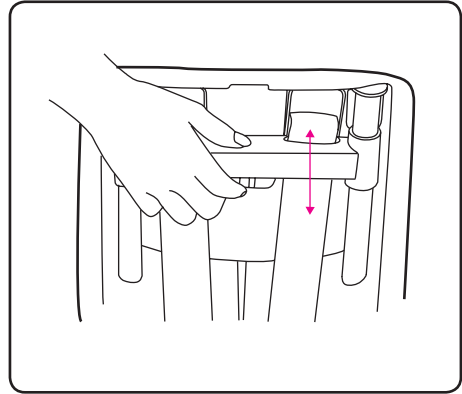

Fig. 8

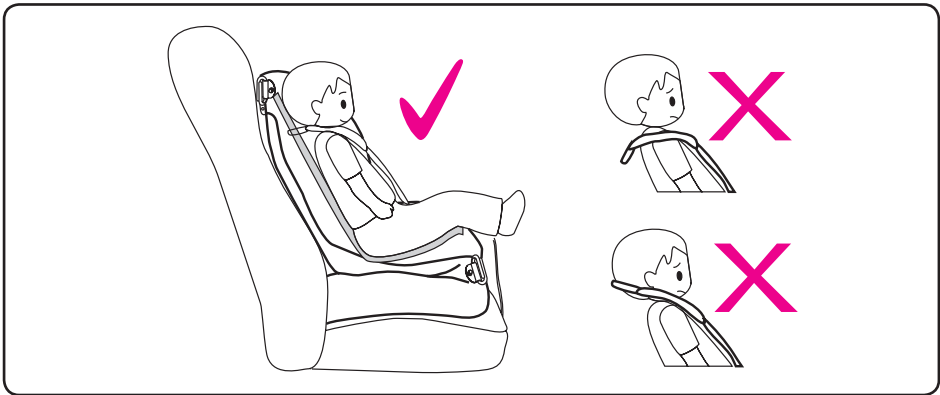

Fig. 9

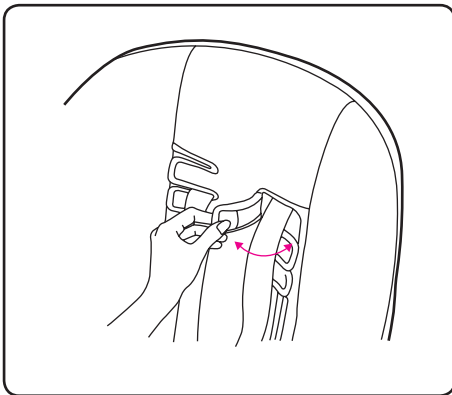

Fig. 10



Fig. 11

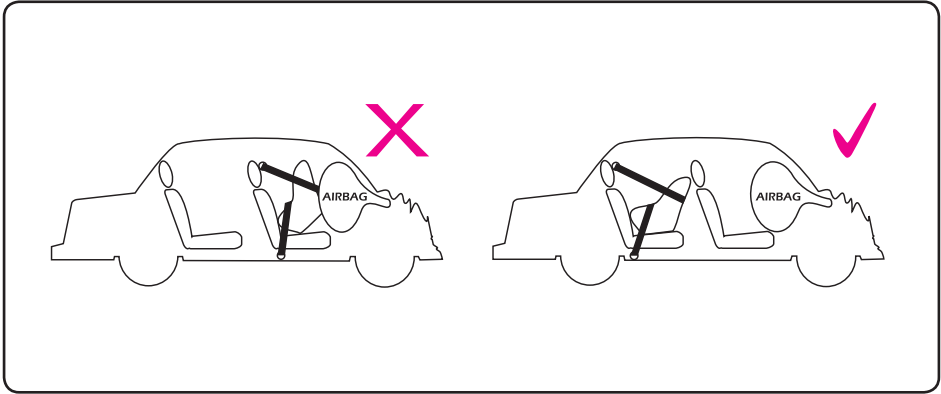

Fig. 12

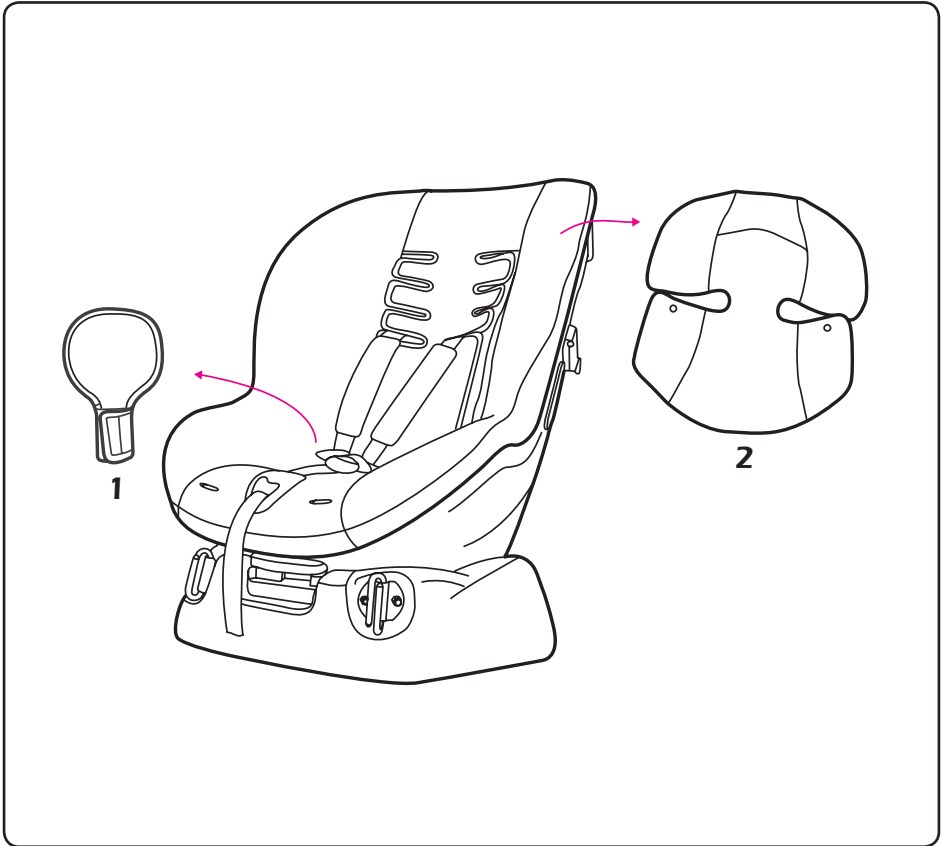

Fig. 13

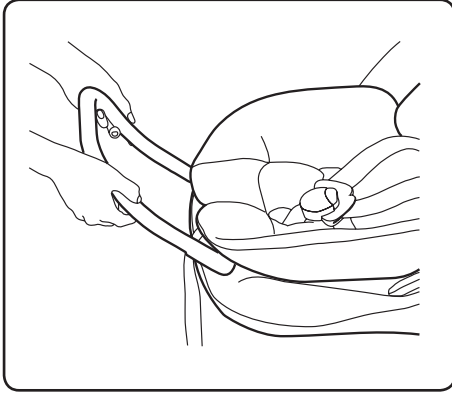

Fig. 14

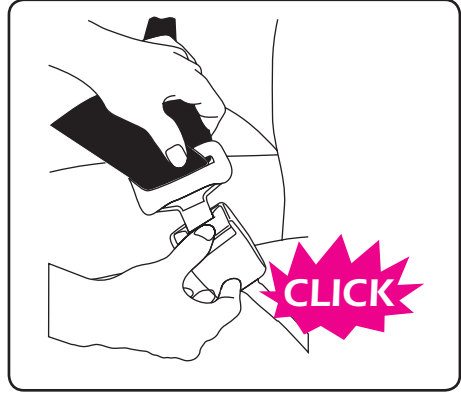

Fig. 15

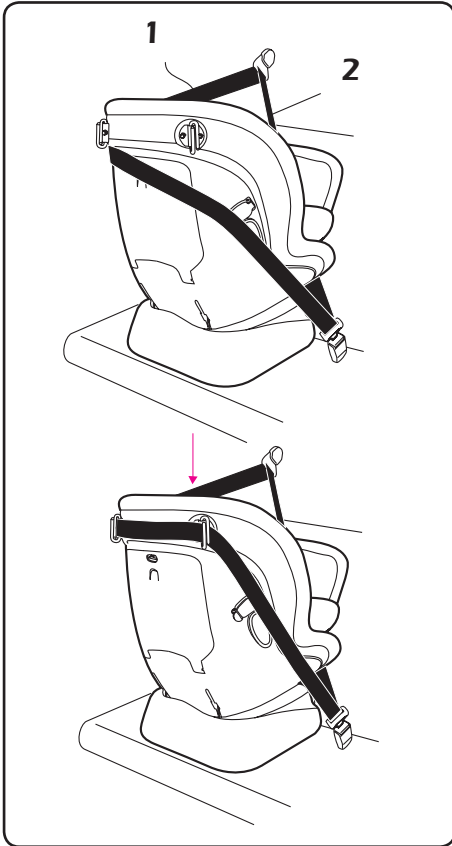

Fig. 16

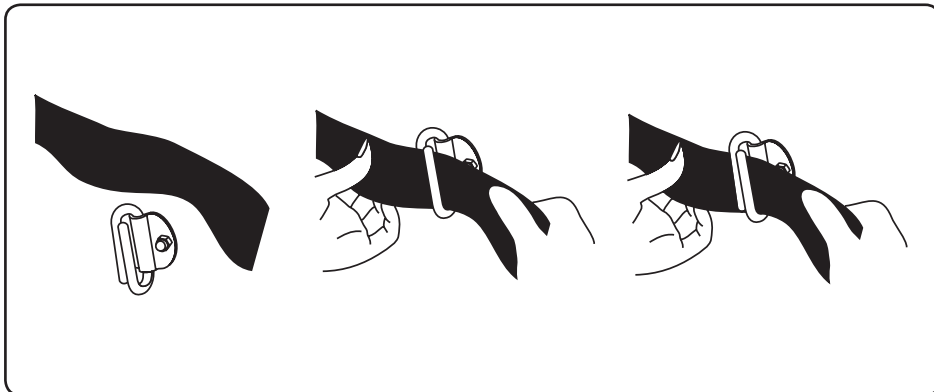

Fig. 17

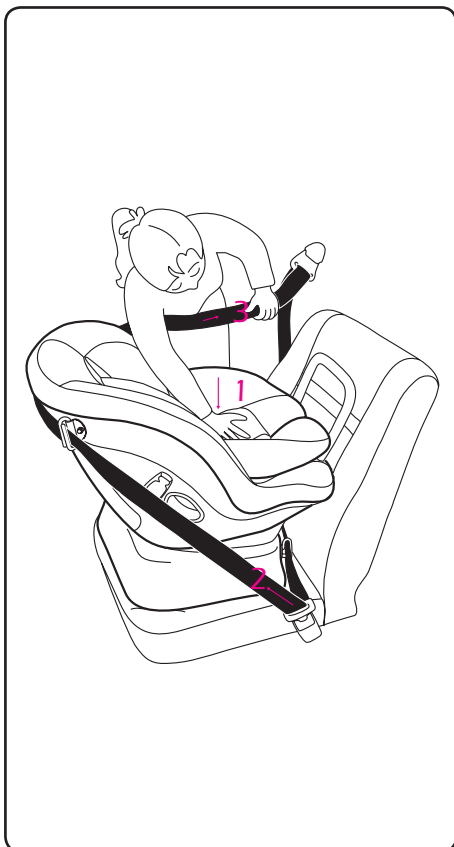

Fig. 18

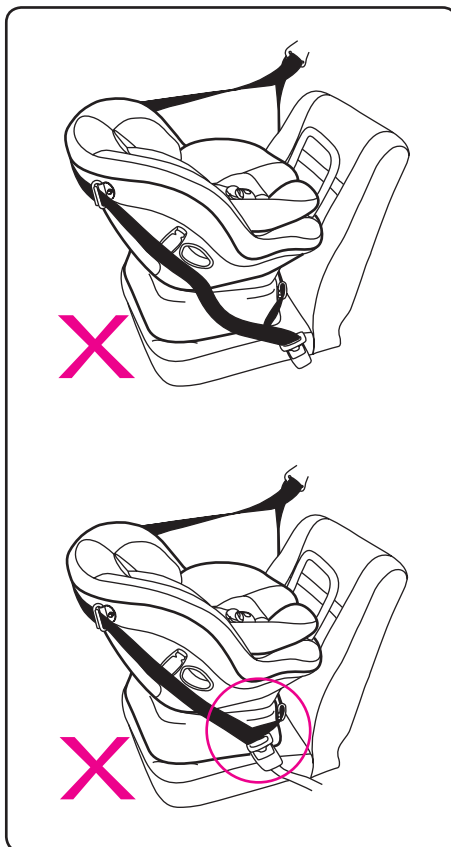

Fig. 19

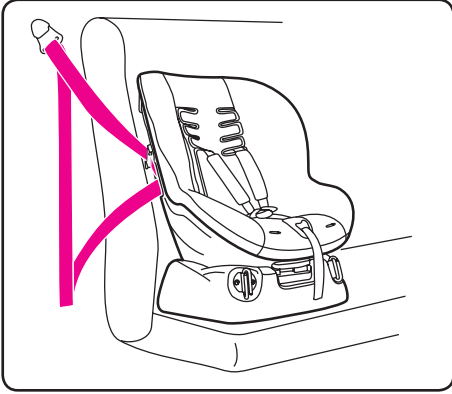

Fig. 20

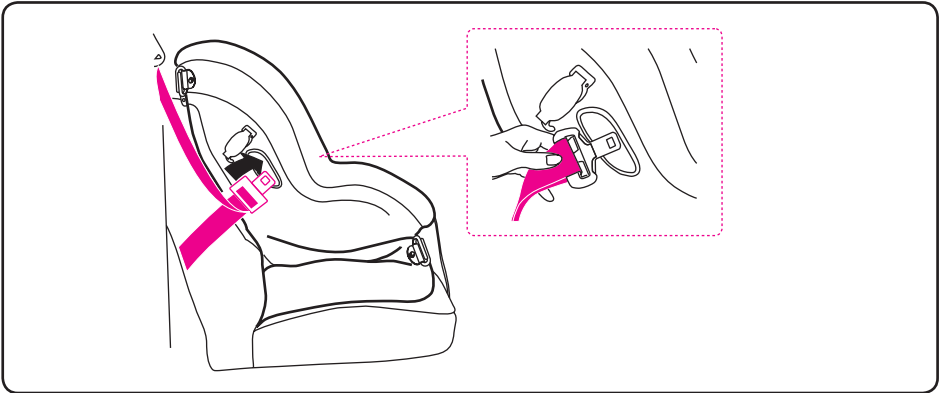

Fig. 21

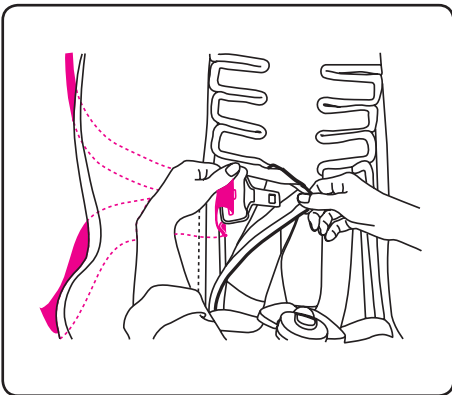

Fig. 22

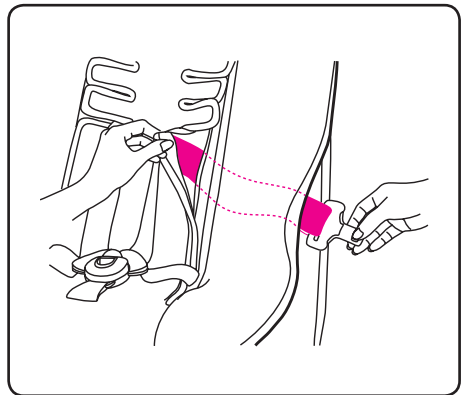

Fig. 23

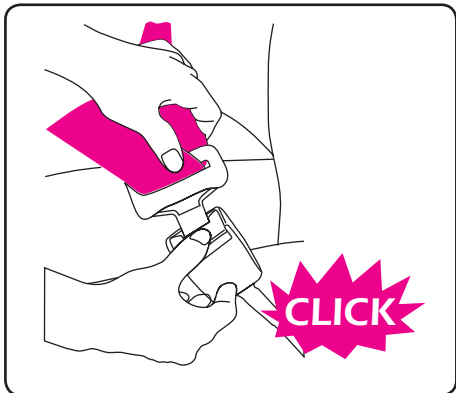

Fig. 24

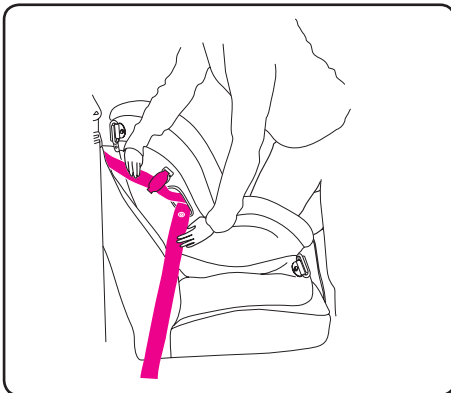

Fig. 25

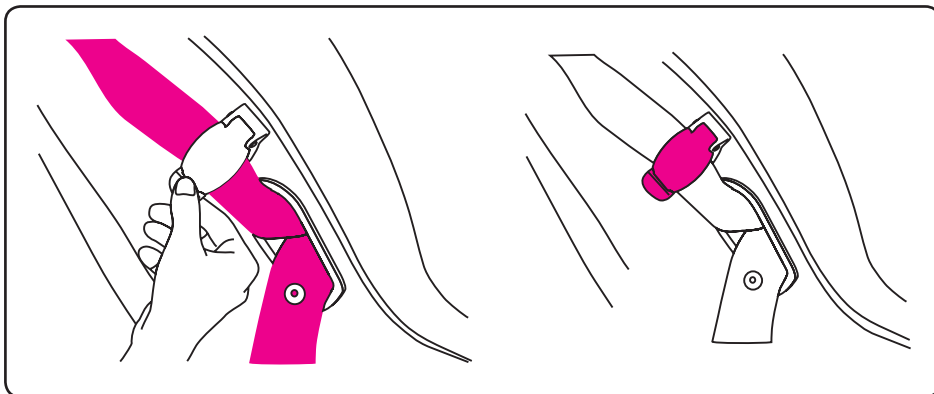

Fig. 26

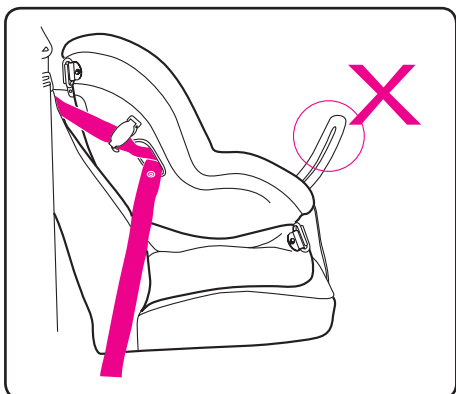

Fig. 27

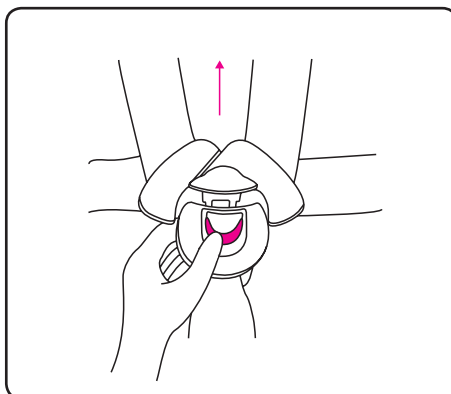

Fig. 28

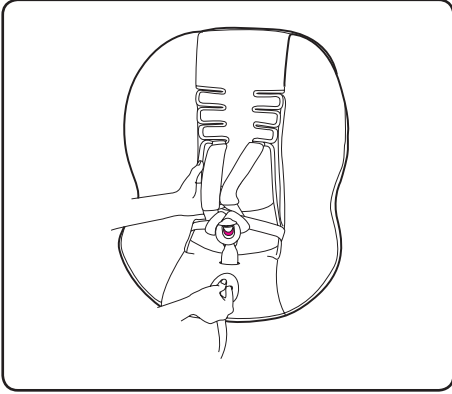

Fig. 29

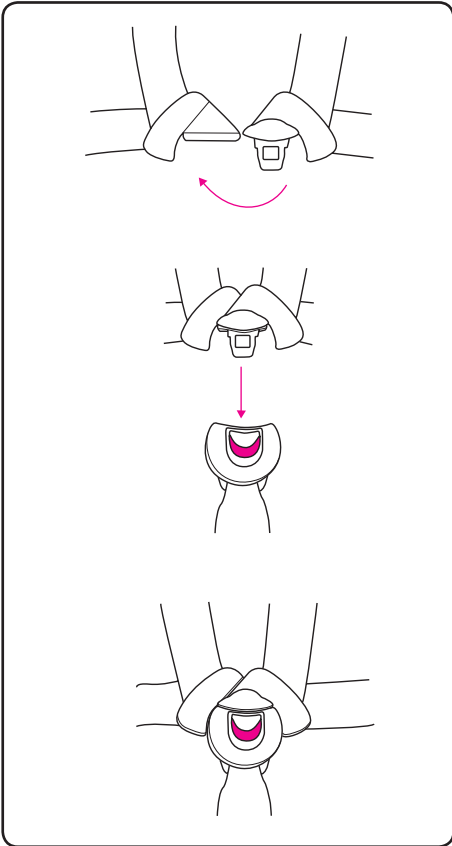

Fig. 30

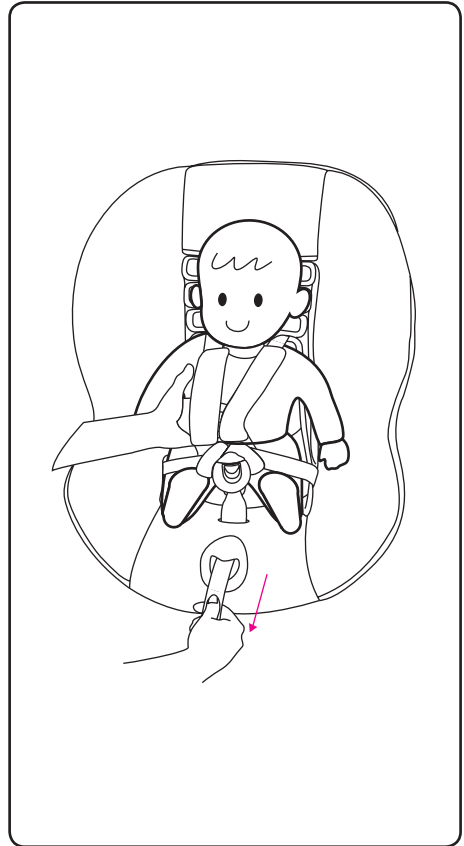

Fig. 31

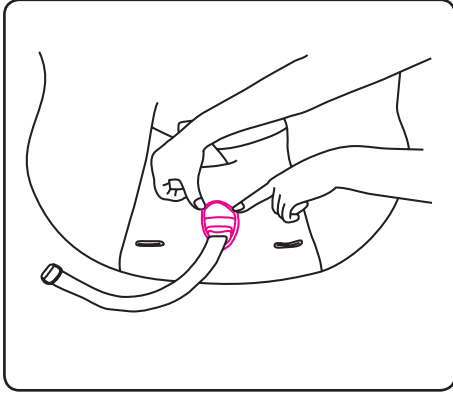

Fig. 32

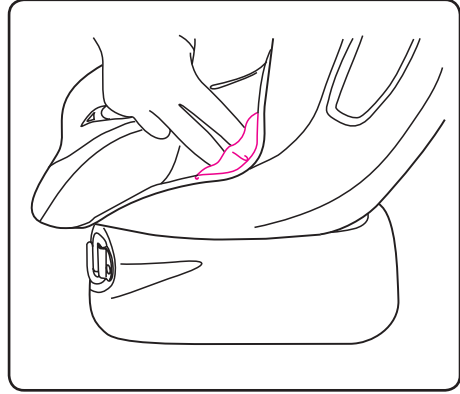

Fig. 33

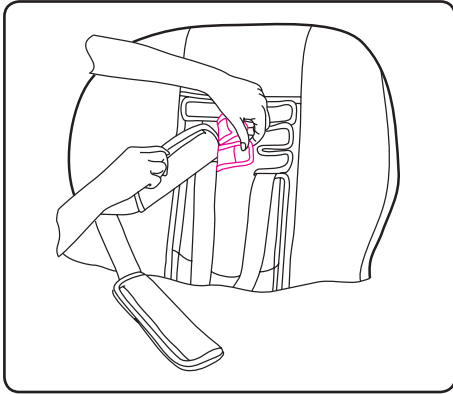

Fig. 34

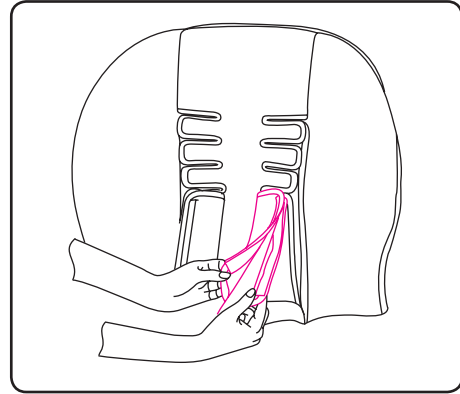

Fig. 35

CONGRATULATIONS!

You have purchased a high quality, fully certified child safety car seat. This product is suitable for the use of children weighing **UNDER** 18 kg (approximately 4 years old or under).

Do carefully read to understand the provisions and follow the installing steps contained in this instruction manual because this is the **ONLY** way to protect your child from serious injury or death in case of an accident, and to provide comfort to your child while using this product.

Do keep this instruction manual carefully and handy for future adjustments of the seat during different growing stages of your child, and also for emergency assistances.

Do make sure that this car seat is suitable to use on your vehicle, and please consult your vehicle owner's manual if you are uncertain.

Seat belts may differ in design and length according to maker, manufacturing date, and type of the vehicle. Only suitable for use in the listed vehicles fitted with 3-point retractor safety-belts, approved to ECE Regulation No. 16 or other equivalent standards.

**READ THIS
INSTRUCTION
CAREFULLY BEFORE
INSTALLING YOUR
CAR SEAT.**

Contents

Warnings to Parents and Other Users	14
Emergency	15
Important Information	15
Product Details	15
Parts List	16
Reclining Adjustment	16
Shoulder harnesses Height Adjustment	16
Installation to the Vehicle (Rear Facing Mode, for child under 13 kg)	17
Installation to the Vehicle (Forward Facing Mode, for child between 9~18kg)	18
Securing your Child in the Vehicle	19
Care and Maintenance	19
Additional Information	20
Notice	21

WARNINGS TO PARENTS AND OTHER USERS

- **NO CAR SEAT** can guarantee full protection from injury in an accident. However, proper use of this car seat will reduce the risk of serious injury or death to your child.
- This car seat is designed **ONLY** for child weighing under 18kg (approximately 4 years old or under).
- **DO NOT** use or install this car seat until you read and understand the instructions in this manual and in your vehicle owner's manual.
- **DO NOT** install or use this car seat without following the provisions and warnings in this instruction manual or you may put your child in serious risk of injury or death.
- **DO NOT** use this car seat along with component parts of other manufacturers.
- **DO NOT** use this car seat if it has damaged or missing parts.
- **DO NOT** have your child in unfitted clothes because this may prevent your child from being properly and securely fastened by the shoulder harnesses and the harnesses between thighs.
- **DO NOT** leave this car seat unbelted or unsecured in your vehicle because unsecured car seat can be thrown around and may injure occupants in a sharp turn, sudden stop, or collision. Remove it if not in regular use.
- **NEVER** leave your child unattended with this car seat at all times.
- **NEVER** install this car seat on any vehicle seat equipped with safety airbags.
- **NEVER** install this car seat with supportive safety belts alone.
- **NEVER** use a second-hand car seat or a car seat whose history you do not know because they may have structural damage that endangers your child's safety.
- **NEVER** use ropes or any other substitutes in place of seat belts in case of injuries from restraint.
- Be aware of finger entrapment while adjusting the seat back to angle 5 position when the seat is installed at rear facing mode.
- **DO NOT** use the top bar as lifting handle while moving the car seat because this may damage the structure of the car seat.

Emergency

In case of emergency or accidents, it is most important to have your child taken care of with first aids and medical treatment immediately.

Important Information

- 1 Carefully read and understand this instruction manual before installing this car seat.
- 2 Keep this instruction manual carefully inside the rear cover located at the seat back.
- 3 This car seat is designed and fully certified for infant or child weighing under 18kg (approximately 4 years old or under).
- 4 Always have the car seat securely fastened on the vehicle seat whether in use or not; in case any part of the seat or harness is caught up by the door or gets under the seat which may interfere with other passengers or proper closure of the door.
- 5 Never leave your child unattended in the vehicle.
- 6 Replace the car seat after accidents of any kind because some structural damages of the car seat cannot be easily seen.

Product Details

Product Description: Graco Gr 0+/1

Model Number: 8H98

Suitable for: child weighing below 18kg (or under 4 years old)

Gr.0+/1

Materials: plastics, metal, fabrics

Manufacturing Location: China

Manufacturer: Graco Children Products.

Parts List

Fig. 1.1	5-point safety buckle	Fig. 2.1	Rear facing seat belt
Fig. 1.2	Harness adjuster	Fig. 2.2	Lock-off latch for forward facing mode
Fig. 1.3	Angle adjustment button	Fig. 2.3	Front belt cover
Fig. 1.4	Secondary latch	Fig. 2.4	Base
Fig. 1.5	Top bar juncture	Fig. 2.5	Rear cover
Fig. 1.6	Rear facing seat belt hook	Fig. 2.6	Instruction manual
Fig. 1.7	Body	Fig. 2.7	Harness height adjuster button
Fig. 1.8	Protective shoulder straps	Fig. 3	Anti-slippery pad

Reclining Adjustment

 After adjustment, please move the car seat back and forth to make sure if the car seat is securely fastened to the vehicle seat.

Forward Facing Mode (for child between 9~18kg)

There are four reclining angles 1~ 4 (**Fig. 5**). Simply press the angle adjustment button to adjust the car seat angles (**Fig. 4**) – **Push up**.

Rear Facing Mode (for child under 13kg)

Press the secondary latch first and then the reclining adjustment button (**Fig. 6**). Car seat installed in this mode **MUST** be adjusted to angle 5 (**Fig. 5**).

 Beware of finger entrapment when performing this task.

Shoulder harnesses Height Adjustment

 Improper adjustment of shoulder height may throw your child off the car seat when accident occurs.

 Make sure the shoulder height is not too high or too low before installing this car seat.

- 1 Open the rear cover located at the seat back (**Fig. 7**)
- 2 Move the slide lever up or down by pressing the harness height adjuster button (**Fig. 8**). There are four pitches of shoulder height for adjustment.
- 3 Adjust the shoulder harness to appropriate height of insertion outlet cover after the height adjustment (**Fig. 10**).

- 4 The shoulder harness **MUST** lay across child's shoulders according to height (Fig. 9).

⚠ The position of shoulder harness **MUST** be set slightly above child's shoulders.

Installation to the Vehicle

(Rear Facing Mode, for child under 13 kg)

- ⚠ Note that this mode must **ONLY** be used for child weighing under 13 kg (approximately 1 year old or under) (Fig. 11).
- ⚠ **DO NOT** install on vehicle seat equipped with safety airbags (Fig. 12).
- ⚠ It is highly recommended to have your car seat installed at the back seats of your vehicle.
- ⚠ Note that you **MUST** adjust the car seat to the most reclining angle, or angle 5, in rearfacing Mode. (Turn to **page 16** for adjustment details)
- ⚠ Both top bar and inner cushion **MUST** be installed in rearfacing mode.
- 1 Attach the inner cushions to the seat (including the Head Pad, Seat Pad, and Protective Crotch Strap)
- Inner cushion is designed to provide extra protection and comfort for infant under 6 months old.
 - Child under 6 months **MUST** use this car seat with inner cushions (Fig. 13).
 - The inner cushion is removable for washing.

Fig. 13.1 Protective crotch strap

Fig. 13.2 Head pad

⚠ Make sure to adjust the shoulder harness to the appropriate height when using the inner cushions. (Turn to **page 16** for adjustment details)

- 2 Use of top bar (Fig. 14).
- ⚠ Note that the insertion is directional.
- ⚠ Do not use the top bar as a lifting handle.
- 3 Buckle the vehicle seat belt (Fig.15).
- 4 Installation of vehicle seat belts (Fig.16).

- I. Attach the lap belt to the two rear-facing seat belt hooks located at the front bottom of the safety seat.
- II. Pull the diagonal belt to suitable length to get around the back of the seat, and then attach the diagonal belt to the rear-facing seat belt hooks that are located at the back top of the seat.

Fig. 16.1 Diagonal belt

Fig. 16.2 Lap belt

- Attaching the seat belt to the hooks **(Fig.17)**.
- 5 Push the car seat down and against the vehicle seat. At the same time, pull the seat belts to the direction so that the car seat is tightly and securely fitted **(Fig.18)**.
 - 6 Recheck if the car seat is securely fitted after completing the above installations. (Check by moving the car seat back and forth)
- ⚠** Make sure that both the lap belt and diagonal belt are not twisted or folded, and will not prevent the vehicle seat belt to be fully and rightly functioned **(Fig. 19)**.

Installation to the Vehicle

(Forward Facing Mode, for child between 9~18kg)

- ⚠** Note that this mode must **ONLY** be used for child weighing between 9-18 kg (approximately between 1-4 years old)
- ⚠** It is highly recommended to have the car seat installed at the back seats of your vehicle. **(Fig. 20)**
- 1 Pull the vehicle seat belt to suitable length then follow the following steps to secure the safety seat.
 - I. Pull the vehicle seat belt through one front belt cover **(Fig. 21)**
 - II. Open the seat pad cover and pull the vehicle seat belt through **(Fig. 22)**.
 - III. Pass through the vehicle seat belt to the other front belt cover **(Fig. 23)**.
 - IV. Secure the vehicle seat belt until a "CLICK" sound is heard **(Fig. 24)**.
 - 2 Push the car seat down against the vehicle seat. At the same time, pull the seat belt to the direction as the figure shown so that the car seat is tightly and securely fitted **(Fig. 25) – Push down**.

- 3 Secure the vehicle's diagonal belt with the lock-off latch **(Fig. 26)**.
 - I. Release the lock-off latch.
 - II. Place the seat belt through the lock-off latch and pull it tight.
 - III. Lockup the lock-off latch.
 - 4 Recheck if the car seat is securely fitted after completing the above operation. (Check by moving the car seat back and forth)
- ⚠** Make sure that both the lap belt and diagonal belt are not twisted or folded, and will not prevent the vehicle seat belt to be fully and rightly functioned.
- ⚠** **DO NOT** insert the top bar in forward facing mode **(Fig. 27)**.

Securing your Child in the Vehicle

- ⚠** **DO NOT** remove the protective shoulder straps, which is designed to prevent your child from slipping.
- 1 Press the red button to release the harness buckle **(Fig. 28)**.
 - 2 Loosen the harness by pressing the harness adjuster and adjust the shoulder harness to suitable length **(Fig. 29) – Press**.
 - 3 Attach both shoulder straps together then insert it into the harness buckle **(Fig. 30)**.
 - 4 Pull the harness adjuster webbing to adjust the shoulder strips to suitable length that allow your child tightly secured at the car seat **(Fig. 31) – Pull**.

Care and Maintenance

- 1 The seat pad is removable. Use cold water for hand washing and refer to the washing label attached on the car seat for correct method. **DO NOT** clean by machine wash or dry cleaning.
- 2 Remove the foam in the inner cushions before washing.
- 3 The child restraint must not be used without the cover. The seat cover should not be replaced with any other than the one recommended by the manufacturer because the cover constitutes an integral part of the restraint performance.

- 4 To remove the seat pad, release the attaching pads on both side of the seat pad. Pull the seat pads away from the seat.
- 5 To restore the seat pad
 - I. Cover the seat front with the seat pad.
 - II. Pull the harnesses and straps out through the designated opening on the seat pad. Make sure the seat pad fits correctly and tightly onto the seat **(Fig. 32)**.
 - III. Stuff the edge of the seat pad into the back plastic cover of the seat, and attach the attaching pads to secure the seat pad **(Fig. 33)**.
- 6 Installing the protective shoulder straps.
 - I. Open the rear cover located at the seat back.
 - II. Insert the protective shoulder strap from one side to the other, so that the webbing in between passes through the seat back **(Fig. 34)**.
 - III. Install the shoulder harness to the protective shoulder strap **(Fig. 35)**.

Additional Information

- 1 Make sure that your car seat is securely fastened in the vehicle when not in use in case it throws around and injures occupants in a sharp turn, sudden stop or collision.
- 2 **DO NOT** make any modification to the structure or safety belt system of the car seat. For your child's safety, **DO** check or immediately replace your car seat after an accident of any kind.
- 3 It is highly recommended that any luggage or other objects to be fastened up, they are liable to cause injuries in the event of a collision.
- 4 According to statistics, children are safer when properly restrained in rear vehicle seating positions than front seating positions. Hence, it is highly recommended to have your car seat installed at the back seats of your vehicle.
- 5 The car seat can become very hot after a lengthy exposure under the sun. Contact with these parts can burn your child's skin. Always touch the surface of any metal or plastic parts before putting your child in the car seat.

Notice

GB

- 1 This is a “Universal” child restraint. It is approved to European Regulation No. 44, 04 series of amendments and Chinese National Standard 11497, for general use in vehicles and it will fit most, but not all car seats.

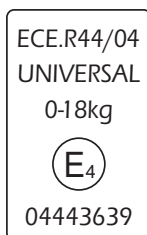

- 2 To ensure the proper installation of this product, please refer to your vehicle owner’s manual to check if this safety seat of this age group is suitable to install onto your vehicle.
- 3 This child safety system has been classified as “Universal” under the latest and more stringent conditions than those earlier conditions that applied to earlier designs that do not carry this notice.
- 4 If in doubt, consult either the child restraint manufacturer or the retailer.

Patent number: TW219261 TW218572 USD487640 JP121028 US6820939
EP000041686-0001 ZL03343147.7 ZL03343146.9

FÉLICITATIONS !!

Vous venez d'acheter un siège enfant de haute qualité, pleinement agréé. Ce produit convient pour les enfants pesant **MOINS** de 18 kg (soit jusqu'à 4 ans environ).

Nous vous prions de lire ce document avec soin pour comprendre les dispositions à prendre et suivre les étapes d'installation décrites dans ce manuel d'utilisation, car c'est le **SEUL** moyen de protéger votre enfant de graves blessures ou de décès en cas d'accident et de lui apporter un maximum de confort dans l'utilisation de ce produit.

Veillez conserver soigneusement ce manuel d'utilisation en lieu sûr et facile d'accès pour les réglages futurs requis par les différents stades de croissance de votre enfant et pour toute aide d'urgence.

Veillez vous assurer que ce siège enfant est adapté à votre véhicule et consulter le manuel de votre véhicule en cas de doute.

La forme et la longueur des ceintures de sécurité peuvent varier selon le fabricant, la date de fabrication et le type de véhicule. Convient uniquement pour une utilisation sur les véhicules mentionnés avec des ceintures de sécurité à trois points d'ancrage et enrouleur automatique, correspondant à la norme ECE n° 16 ou d'autres normes équivalentes.

**VEUILLEZ LIRE
SOIGNEUSEMENT CES
INSTRUCTIONS AVANT
D'INSTALLER VOTRE
SIÈGE ENFANT.**

Sommaire

Avertissement aux parents et autres utilisateurs	24
Urgence	25
Informations importantes	25
Détails sur le produit	26
Liste des pièces détachées	26
Réglage de l'inclinaison	26
Réglage de la hauteur de la ceinture harnais	27
Installation sur le véhicule (Mode dos à la route pour un enfant de moins de 13 kg) ...	27
Installation sur le véhicule (Mode face à la route pour un enfant entre 9 et 18 kg)	29
Comment fixer votre enfant dans le véhicule	30
Soin et maintenance	30
Informations supplémentaires	31
Annonces	32

FR

⚠ AVERTISSEMENT AUX PARENTS ET AUTRES UTILISATEURS

- **AUCUN SIEGE AUTO** ne peut garantir une protection intégrale contre des blessures en cas d'accident. Cependant, l'utilisation adéquate du siège enfant réduira le risque de blessures graves ou de décès de votre enfant.
- Ce siège enfant convient **UNIQUEMENT** pour les enfants pesant moins de 18 kg (jusqu'à 4 ans environ).
- **NE PAS** utiliser ou installer ce siège enfant avant d'avoir lu et compris les instructions contenues dans ce manuel et dans le manuel de votre véhicule.
- **NE PAS** installer ou utiliser ce siège enfant sans suivre les consignes et avertissements contenus dans le présent manuel d'utilisation, sinon cela pourrait entraîner un danger de blessure grave ou de mort pour votre enfant.
- **NE PAS** utiliser ce siège enfant avec des pièces détachées provenant d'autres fabricants.
- **NE PAS** utiliser ce siège enfant si des pièces sont endommagées ou manquantes.
- **NE PAS** mettre de vêtements trop amples sur votre enfant, car cela pourrait empêcher d'attacher l'enfant correctement et en toute sécurité grâce aux ceintures harnais et à la sangle entre les jambes.
- **NE PAS** laisser ce siège enfant non attaché par une ceinture ou maintenu en place dans votre véhicule, car s'il n'est pas fixé, il peut être projeté dans la voiture et blesser les passagers dans un virage serré, après un freinage brutal ou une collision. Enlevez-le si vous ne l'utilisez pas régulièrement.
- **NE JAMAIS** laisser votre enfant sans surveillance à aucun moment dans ce siège enfant.
- **NE JAMAIS** installer ce siège enfant sur un siège muni d'airbags de sécurité.
- **NE JAMAIS** installer ce siège enfant avec seulement des ceintures de sécurité de soutien.
- **NE JAMAIS** utiliser un siège enfant acheté d'occasion ou dont vous ne connaissez pas l'origine, car ils peuvent avoir des défauts de construction pouvant mettre en danger la sécurité de votre enfant.

- **NE JAMAIS** utiliser de cordes ou d'autres dispositifs pour remplacer les ceintures de sécurité en raison de risques de blessures liées à la retenue.
- Veillez à ne pas vous coincer les doigts pendant que vous réglez le siège à nouveau à la position d'angle 5 lorsque le siège est installé en mode faisant dos à la route.
- **NE PAS** utiliser la barre supérieure comme poignée pour soulever le siège pendant que vous le déplacez, car cela pourrait endommager la structure du siège enfant.

Urgence

En cas d'urgence ou d'accident, il est extrêmement important de s'occuper immédiatement de l'enfant en lui procurant les premiers soins et un traitement médical.

Informations importantes

- 1 Il convient de lire avec soin et de bien comprendre le manuel d'installation avant d'installer le siège enfant.
- 2 Veuillez conserver soigneusement ce manuel d'installation dans la poche rangée à l'arrière du siège.
- 3 Ce siège enfant est conçu et entièrement agréé pour un bébé ou un enfant pesant moins de 18 kg (jusqu'à 4 ans environ).
- 4 Le siège enfant doit toujours être correctement attaché sur le siège du véhicule, qu'il soit utilisé ou non ; sinon une partie du siège ou du harnais peut être coincée dans une porte ou tomber sous le siège, ce qui peut représenter une gêne pour les passagers ou empêcher une fermeture correcte des portes.
- 5 Ne laissez jamais votre enfant sans surveillance dans le véhicule.
- 6 Après un accident quel qu'il soit, remplacez toujours le siège enfant car sa structure peut avoir été endommagée sans que cela soit apparent.

Détails sur le produit

Description du produit : Graco Gr 0+/1

Numéro du modèle : 8H98

Convient pour : un enfant pesant moins de 18 kg (ou jusqu'à 4 ans)

Groupe 0+/1

Matériaux : plastique, métal, tissu

Lieu de fabrication : Chine

Fabricant : Graco Children Products.

Liste des pièces détachées

Fig. 1.1	Boucle de sécurité à 5 points	Fig. 2.1	Crochet de ceinture de sécurité dos à la route
Fig. 1.2	Régleur du harnais	Fig. 2.2	Attache de verrouillage pour mode face à la route
Fig. 1.3	Bouton de réglage de l'angle	Fig. 2.3	Couvercle de ceinture avant
Fig. 1.4	Attache secondaire	Fig. 2.4	Socle
Fig. 1.5	Point de jonction de la barre supérieure	Fig. 2.5	Couvercle arrière
Fig. 1.6	Crochet de ceinture de sécurité dos à la route	Fig. 2.6	Manuel d'utilisation
Fig. 1.7	Corps	Fig. 2.7	Bouton du régleur de la hauteur du harnais
Fig. 1.8	Sangles d'épaules de protection	Fig. 3	Coussin anti-dérapant

Réglage de l'inclinaison

⚠ Après le réglage, veuillez faire bouger le siège enfant d'avant en arrière pour vous assurer que le siège enfant est solidement fixé sur le siège du véhicule.

Mode face à la route (pour un enfant entre 9 et 18 kg)

Il existe quatre angles d'inclinaison 1-4 (**Fig. 5**). Veuillez simplement appuyer sur le bouton de réglage d'angle pour régler les angles du siège enfant (**Fig.4**) – **Appuyez vers le haut.**

Mode dos à la route (pour un enfant de moins de 13 kg)

Appuyez d'abord sur l'attache secondaire, puis sur le bouton de réglage de l'inclinaison (Fig. 6). Le siège enfant installé dans ce mode **DOIT** être réglé sur l'angle 5 (Fig. 5).

⚠ Prenez garde à ne pas vous coincer les doigts en faisant ce réglage.

Réglage de la hauteur de la ceinture harnais

FR

⚠ Un réglage inapproprié de la hauteur d'épaule peut projeter votre enfant hors du siège en cas d'accident.

⚠ Vérifiez que la hauteur d'épaule n'est ni trop haute ni trop basse avant d'installer le siège enfant.

1 Ouvrez le couvercle arrière situé à l'arrière du siège enfant. (Fig. 7).

2 Déplacez le levier coulissant vers le haut et vers le bas en appuyant sur le bouton de réglage de la hauteur du harnais (Fig. 8).

Il y a quatre degrés de hauteur d'épaule à régler.

3 Réglez la ceinture harnais à la hauteur appropriée de l'orifice d'insertion après le réglage en hauteur (Fig. 10).

4 La ceinture harnais **DOIT** reposer sur les épaules de l'enfant suivant la hauteur (Fig. 9).

⚠ La position de la ceinture harnais **DOIT** être réglée légèrement au-dessus des épaules de l'enfant.

Installation sur le véhicule

(Mode dos à la route pour un enfant de moins de 13 kg)

⚠ Veuillez noter que ce mode doit **UNIQUEMENT** être utilisé pour un enfant pesant moins de 13 kg (soit environ de la naissance à 1 an) (Fig. 11).

⚠ **NE PAS** installer sur un siège de véhicule équipé d'airbags de sécurité (Fig. 12).

⚠ Il est vivement conseillé d'installer votre siège enfant sur les sièges arrières de votre véhicule.

⚠ Veuillez noter que vous **DEVEZ** régler le siège enfant à l'angle d'inclinaison le plus grand, ou angle 5, dans le mode dos à la route. (Veuillez voir la page 26 pour les détails de réglage)

⚠ La barre supérieure et le coussin intérieur **DOIVENT** être installés dans le mode dos à la route.

- 1 Fixez les coussins intérieurs sur le siège (comprenant le coussin pour la tête, le coussin pour le siège et la sangle d'entrejambes de protection)

 - Le réducteur nouveau-né a été conçu pour offrir le confort et la protection maximum à votre bébé de moins de 6 mois.
 - Les enfants de moins de 6 mois doivent être installés avec le réducteur nouveau-né (**Fig. 13**).
 - Le coussin intérieur est déhoussable pour le lavage.

Fig. 13.1 Sangle d'entrejambes de protection

Fig. 13.2 Coussin pour la tête

⚠ Veuillez à régler la ceinture harnais à la hauteur appropriée lorsque vous utilisez les coussins intérieurs. (Veuillez voir **page 27** les détails de réglage)

2 Utilisation de la barre supérieure (**Fig. 14**).

⚠ Veuillez noter que l'insertion est directionnelle.

⚠ N'utilisez pas la barre supérieure comme poignée pour soulever le siège.

3 Bouclez la ceinture de sécurité du véhicule (**Fig. 15**).

4 Installation des ceintures de sécurité du véhicule (**Fig. 16**).

- I. Fixez la sangle ventrale sur les deux crochets de ceinture de sécurité du mode dos à la route et placés à l'avant, sur la partie inférieure du siège enfant.
- II. Tirez la sangle diagonale à la longueur convenable pour passer autour du dossier du siège, puis attachez la sangle diagonale aux crochets de ceinture du mode dos à la route et qui sont situés à l'arrière, sur la partie supérieure du siège.

Fig. 16.1 Sangle diagonale

Fig. 16.2 Sangle sous-ventrale

- Fixation de la ceinture de sécurité sur les crochets (**Fig. 17**).
- 5 Poussez le siège enfant vers le bas et contre le siège du véhicule. En même temps, tirez les ceintures de sécurité dans une direction de manière à ce que le siège enfant soit maintenu serré et fixé en toute sécurité. (**Fig. 18**).

- 6 Vérifiez à nouveau que le siège enfant est fixé en toute sécurité après avoir terminé les installations mentionnées ci-dessus. (Vérifiez en faisant bouger le siège enfant d'avant en arrière)
- ⚠ Vérifiez que les sangles ventrales et diagonales ne sont pas vrillées ou pliées et qu'elles n'empêcheront pas la ceinture de sécurité du véhicule de fonctionner pleinement et correctement (**Fig. 19**).

Installation sur le véhicule

(Mode face à la route pour un enfant entre 9 et 18 kg)

- ⚠ Veuillez noter que ce mode doit **UNIQUEMENT** être utilisé pour un enfant pesant entre 9 et 18 kg (âgé de 1 à 4 ans environ).
- ⚠ Il est vivement recommandé d'installer votre siège enfant sur les sièges arrière du véhicule. (**Fig. 20**)
- 1 Tirez la ceinture de sécurité du véhicule jusqu'à une longueur correcte puis suivez les étapes ci-après pour fixer le siège en toute sécurité.
 - I. Tirez la ceinture de sécurité du véhicule à travers un cache ceinture avant (**Fig. 21**)
 - II. Ouvrez la housse de siège et faites passer à travers la ceinture de sécurité du véhicule (**Fig. 22**).
 - III. Faites passer la ceinture de sécurité du véhicule par l'autre couvercle de ceinture avant (**Fig. 23**).
 - IV. Fixez la ceinture de sécurité du véhicule jusqu'à ce qu'un "CLIC" retentisse (**Fig. 24**)
 - 2 Repoussez le siège enfant vers le bas contre le siège du véhicule. En même temps, tirez la ceinture de sécurité dans la direction indiquée sur la figure, afin que le siège enfant soit installé solidement et en toute sécurité (**Fig. 25**) – **Poussez vers le bas**.
 - 3 Fixez la sangle diagonale du véhicule avec l'attache de sécurité (**Fig. 26**).
 - I. Relâchez l'attache de sécurité
 - II. Faites passer la ceinture de sécurité par l'attache de sécurité et serrez-la bien.
 - III. Verrouillez l'attache de sécurité.
 - 4 Vérifiez à nouveau que le siège enfant est fixé en toute sécurité après avoir achevé l'opération susmentionnée. (Contrôlez en faisant faire des allées et venues au siège).

⚠ Assurez-vous que ni la sangle sous-ventrale ni la sangle diagonale ne sont tordues ou pliées, et n'empêcheront pas la ceinture de sécurité du véhicule de fonctionner parfaitement et correctement.

⚠ **EVITEZ** d'insérer la barre supérieure en mode face à la route (Fig. 27).

Comment fixer votre enfant dans le véhicule

⚠ **N'ENLEVEZ PAS** les sangles d'épaules de protection, qui sont conçues pour empêcher votre enfant de glisser.

- 1 Appuyez sur le bouton rouge pour débloquer la boucle de harnais (Fig. 28).
- 2 Desserrez le harnais en appuyant sur le régleur de harnais et en réglant la ceinture harnais sur la longueur adéquate (Fig. 29) – Appuyez.
- 3 Fixez ensemble les deux sangles d'épaules, puis insérez-les dans la boucle de harnais (Fig. 30).
- 4 Tirez le sanglage du régleur de harnais pour régler les sangles d'épaule à la bonne longueur, afin que votre enfant soit bien arrimé sur le siège enfant (Fig. 31) – Tirez.

Soin et maintenance

1 Le coussin de siège est amovible. Utilisez de l'eau froide pour le laver à la main, et consultez l'étiquette de lavage fixé sur le siège enfant, qui décrit le mode de lavage approprié.

EVITEZ de le laver en machine ou par nettoyage à sec.

- 2 Avant le lavage, sortez la mousse des coussins intérieurs.
- 3 Ce dispositif de retenue pour enfants ne doit pas être utilisé sans sa housse. Celle-ci ne doit pas être remplacée par un modèle autre que celui qui est recommandé par le fabricant, car elle fait partie intégrante des performances de retenue.
- 4 Pour enlever le coussin de siège, débloquez les patins de fixation des deux côtés du coussin, puis écartez le coussin du siège.
- 5 Pour remettre le coussin de siège en place :

- I. Couvrez l'avant du siège avec le coussin de siège.
 - II. Faites sortir les harnais et les sangles par l'ouverture désignée sur le coussin de siège. Veillez à ce que ce coussin soit correctement en place et bien serré sur le siège (**Fig. 32**).
 - III. Insérez le bord du coussin de siège dans la housse plastique arrière du siège, et fixez les patins de fixation pour fixer le coussin de siège (**Fig. 33**).
- 6** Installation des sangles d'épaules de protection.
- I. Ouvrez le couvercle arrière placé à l'arrière du siège.
 - II. Insérez la sangle d'épaules de protection d'un côté vers l'autre, afin que le sanglage traverse l'arrière du siège (**Fig. 34**).
 - III. Installez le harnais d'épaules sur la sangle d'épaules de protection (**Fig. 35**).

Informations supplémentaires

- 1** Veillez à ce que votre siège enfant soit solidement fixé sur le véhicule pendant qu'il n'est pas utilisé, sinon il risque d'être projeté vers l'avant et blesser les passagers en cas de virage serré, de freinage brutal ou de collision.
- 2** **EVITEZ** d'apporter une quelconque modification à la structure ou au système de ceintures de sécurité du siège. Pour la sécurité de votre enfant, **VERIFIEZ** ou remplacez immédiatement votre siège enfant après un accident quel qu'il soit.
- 3** Il est vivement recommandé d'immobiliser tout bagage ou autre objet qui est susceptible de provoquer des blessures en cas de collision.
- 4** Selon les statistiques, les enfants sont plus en sécurité lorsqu'ils sont bien fixés en position à l'arrière plutôt qu'à l'avant. Par conséquent, nous vous recommandons d'installer votre siège enfant sur les sièges arrière de votre véhicule.
- 5** Le siège enfant peut devenir très chaud après une longue exposition au soleil. Un contact avec ces pièces peut brûler la peau de votre enfant. Touchez toujours la surface de toutes pièces métalliques ou en plastique avant de faire asseoir votre enfant sur le siège enfant.

Annonces

- 1 Ceci est un dispositif de retenue pour enfants "Universel". Il est homologué par la Réglementation n° 44, série d'amendements 04, pour un usage général dans les véhicules, et il convient pour la plupart des sièges de voiture, mais pas tous.

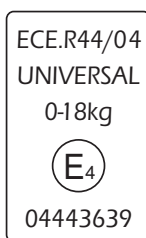

- 2 Pour garantir une installation correcte de ce produit, veuillez consulter le manuel du propriétaire du véhicule pour vous assurer que le siège enfant conçu pour cette tranche d'âge peut être installé sur votre véhicule.
- 3 Ce dispositif de retenue pour enfants a été classé comme «Universel» sous des conditions plus rigoureuses que celles qui s'appliquaient aux modèles antérieurs qui ne portent pas cette notice.
- 4 En cas de doute, consultez soit le fabricant, soit le revendeur du siège enfant.

Numéro de brevet : TW219261 TW218572 USD487640 JP121028 US6820939
EP0000041686-0001 ZL03343147.7 ZL033R3146.9

PROFICIAT !!

NL

U hebt een hoogwaardig, geheel goedgekeurd kinderveiligheidsautostoeltje gekocht. Dit product is geschikt voor het gebruik ten behoeve van kinderen met een lichaamsgewicht van **MINDER DAN** 18 kg (ongeveer 4 jaar of jonger).

Lees deze informatie zorgvuldig door en volg de montageaanwijzingen in deze gebruiksaanwijzing nauwgezet op omdat dit de **ENIGE** manier is om uw kind te beschermen tegen ernstig letsel of levensgevaar bij ongevallen en om uw kind comfortabel in dit product te laten plaatsnemen.

Bewaar deze gebruiksaanwijzing zorgvuldig en binnen handbereik om het stoeltje tijdens de diverse groeistadia van uw kind te kunnen verstellen en voor het verhelpen van noodsituaties.

Controleer of dit autostoeltje geschikt is voor het gebruik in uw auto en raadpleeg bij twijfel de gebruiksaanwijzing van uw auto.

Veiligheidsgordels kunnen verschillende constructies en lengtes hebben, afhankelijk van de fabrikant, de productiedatum en het type auto. Uitsluitend geschikt voor het gebruik in de genoemde auto's met driepuntsveiligheidsgordels met gordelspanner, goedgekeurd conform de ECE Richtlijn nr. 16 of andere gelijkwaardige normen.

**LEES DEZE
HANDLEIDING
ZORGVULDIG VOORDAT
U UW AUTOSTOELTJE
MONTEERT.**

Inhoudsopgave

Waarschuwingen voor ouders en andere gebruikers	35
Noodsituaties	36
Belangrijke informatie	36
Productdetails	37
Onderdelenoverzicht	37
Afstellen van kantelstand	37
Hoogteverstelling van het veiligheidstuigje	38
Montage in de auto, (met het gezicht achterwaarts gericht, voor kinderen van minder dan 13 kg)	38
Montage in de auto, (met het gezicht voorwaarts gericht, voor kinderen tussen 9 en 18 kg)	40
Uw kind in de auto vastzetten	41
Verzorging en onderhoud	41
Extra informatie	42
Keurmerk	43

WAARSCHUWINGEN VOOR OUDERS EN ANDERE GEBRUIKERS

- **GEEN AUTOSTOELTJE** kan een volledige bescherming bieden tegen letsel bij ongevallen. Echter, door een correct gebruik van dit autostoeltje wordt het risico van ernstig letsel of levensgevaar van uw kind teruggebracht.
- Dit autostoeltje is **UITSLUITEND** bedoeld voor kinderen met een lichaamsgewicht van minder dan 18 kg (ongeveer 4 jaar of jonger).
- Gebruik of monteer dit autostoeltje **NIET** tenzij u de aanwijzingen in deze gebruiksaanwijzing en de gebruiksaanwijzing van uw auto hebt gelezen en begrepen.
- Gebruik of monteer dit autostoeltje **NIET** zonder acht te slaan op de inhoud en de waarschuwingen in deze gebruiksaanwijzing om te voorkomen dat u uw kind aan ernstige risico's of levensgevaar blootstelt.
- Gebruik dit autostoeltje **NIET** in combinatie met onderdelen van andere fabrikanten.
- Gebruik dit autostoeltje **NIET** als er onderdelen ervan ontbreken of beschadigd zijn.
- Laat uw kind **ALTIJD** passende kleding dragen om te voorkomen dat uw kind bij de schouders en tussen de dijen niet goed en stevig in het veiligheidstuigje zit. Waarschuwingen voor ouders en andere gebruikers
- Laat dit autostoeltje **NIET** zonder vastgemaakte gordel of los in uw auto achter, omdat een loszittend autostoeltje kan rondslingeren en bij scherpe bochten, plotseling remmen of botsingen letsel bij inzittenden kan veroorzaken. Verwijder het als het niet regelmatig wordt gebruikt.
- Laat uw kind **NOOIT** zonder toezicht in dit autostoeltje achter.
- Monteer dit autostoeltje **NOOIT** op een autostoel binnen het activeringsbereik van veiligheidsairbags.
- Monteer dit autostoeltje **NOOIT** alleen met ondersteunende veiligheids gordels.
- Gebruik **NOOIT** een tweedehands autostoeltje of een autostoeltje waarvan u de geschiedenis niet kent, om te voorkomen dat uw kind als gevolg van een eventueel beschadigde constructie aan gevaar wordt blootgesteld.

- Gebruik **NOOIT** kabels of andere alternatieven in plaats van veiligheidsgordels om letsel als gevolg van afknellen te voorkomen.
- Voorkom dat uw vingers bekneld raken wanneer u bij het monteren van het stoeltje met het gezicht achterwaarts gericht de rugleuning in kantelstand 5 afstelt.
- Gebruik de bovenste beugel **NIET** als tilhandgreep om het autostoeltje te verplaatsen om schade aan de constructie van het autostoeltje te voorkomen.

Noodsituaties

Bij een noodsituatie of ongevallen is het van het grootste belang dat uw kind onmiddellijk eerste hulp bij ongelukken krijgt en een medische behandeling ondergaat.

Belangrijke informatie

- 1 Zorg er vóór het monteren van dit autostoeltje voor dat u deze gebruiksaanwijzing hebt gelezen en begrepen.
- 2 Bewaar deze gebruiksaanwijzing zorgvuldig in de klep op de achterkant van de rugleuning.
- 3 Dit autostoeltje is ontworpen en volledig goedgekeurd voor kinderen met een lichaamsgewicht van minder dan 18 kg. (ongeveer 4 jaar oud of jonger).
- 4 Zorg dat het autostoeltje altijd stevig op de autostoel is bevestigd, ongeacht of u het wel of niet gebruikt; zo voorkomt u dat onderdelen van het stoeltje of het tuigje in het portier of onder de stoel bekneld raken met minder bewegingsruimte voor andere inzittenden of niet goed sluiten van het portier als gevolg.
- 5 Laat uw kind nooit zonder toezicht in de auto achter.
- 6 Vervang het autostoeltje na elk ongeval, omdat sommige soorten schade aan de constructie onzichtbaar kunnen zijn.

Productdetails

Productbeschrijving: Graco Gr 0+/1

Modelnummer: 8H98

Geschikt voor: kinderen met een lichaamsgewicht van minder dan 18 kg (of maximaal 4 jaar oud)

Gr. 0+/1

Materialen: kunststof, metaal, stoffen

Geproduceerd in: China

Fabrikant: Graco Children Products.

NL

Onderdelenoverzicht

Afb. 1.1	5-puntsveiligheidsgesp	Afb. 2.1	Achterwaarts gerichte veiligheidsgordelhaak
Afb. 1.2	Tuigversteller	Afb. 2.2	Vergrendelpal voor montage met gezicht voorwaarts gericht
Afb. 1.3	Kantelstandknop	Afb. 2.3	Voorste gordelkapje
Afb. 1.4	Secundaire pal	Afb. 2.4	Onderstel
Afb. 1.5	Verbinding bovenste beugel	Afb. 2.5	Achterste klep
Afb. 1.6	Achterwaarts gerichte veiligheidsgordelhaak	Afb. 2.6	Gebruiksaanwijzing
Afb. 1.7	Kuip	Afb. 2.7	Hoogteverstellingsknop veiligheidstuigje
Afb. 1.8	Beschermende schouderbanden	Afb. 3	Antislipstuk

Afstellen van kantelstand

 Beweeg het autostoeltje na het afstellen naar achteren en naar voren om te controleren of het autostoeltje stevig aan de autostoel is bevestigd.

Montage met voorwaarts gericht gezicht (voor kinderen tussen 9 en 18 kg)

Er zijn vier kantelstanden 1-4 (**afb. 5**). Druk simpelweg op de kantelstandknop om de kantelstand van het autostoeltje in te stellen (**afb. 4**) – **Omhoog drukken**.

Montage met achterwaarts gericht gezicht (voor kinderen met een gewicht van minder dan 13 kg)

Druk eerst op de secundaire pal en vervolgens op de kantelstandknop (afb. 6). Een op deze manier gemonteerd autostoeltje **MOET** in kantelstand 5 (afb. 5) worden gezet.

⚠ Voorom bij deze werkzaamheden dat uw vingers bekneld raken.

Hoogteverstelling van het veiligheidstuigje

⚠ Door een onjuiste afstelling van de schouderhoogte kan uw kind bij een ongeval van het autostoeltje worden geworpen.

⚠ Zorg vóór het monteren van dit autostoeltje dat de schouderhoogte niet te hoog of te laag is afgesteld.

- 1 Open de klep achterop de rugleuning (afb. 7).
 - 2 Verplaats de schuifhendel omhoog of omlaag door de hoogteverstelknop van het tuigje in te drukken (afb. 8). De schouderhoogte kan op vier verschillende standen worden afgesteld.
 - 3 Stel het veiligheidstuigje na het afstellen van de hoogte in op de juiste hoogte van de insteekopening in de bekleding (afb. 10).
 - 4 Het veiligheidstuigje **MOET** op de juiste hoogte over de schouders van het kind liggen (afb. 9).
- ⚠ De stand van het veiligheidstuigje **MOET** iets boven de schouders van het kind worden ingesteld.

Montage in de auto

(met het gezicht achterwaarts gericht, voor kinderen van minder dan 13 kg)

⚠ Hanteer deze wijze van montage **ALLEEN** voor kinderen met een lichaamsgewicht van minder dan 13 kg (ongeveer 1 jaar oud of jonger) (afb. 11).

⚠ Monteer het autostoeltje **NIET** op een autostoel binnen het activeringsbereik van veiligheidsairbags (afb. 12).

⚠ Wij bevelen u ten eerste aan uw autostoeltje op de achterbank van uw auto te monteren.

⚠ Bij montage van het autostoeltje met het gezicht achterwaarts gericht **MOET** u het zover mogelijk achterover, d.w.z. kantelstand 5, afstellen. (Zie **pagina 37** voor nadere informatie over het afstellen)

⚠ Bij montage van het autostoeltje met het gezicht achterwaarts gericht **MOETEN** zowel de bovenste beugel als het opvulkussen zijn gemonteerd.

1 Bevestig de opvulkussens op de stoel (inclusief de hoofdbeschermer, het zittingkussen en de kruisbeschermband)

- Het verkleinkussen is ontworpen om extra bescherming en comfort te bieden voor zuigeling.
- Kinderen onder de 6 maanden **MOETEN** in deze autostoel gebruik maken van deze verkleinkussen (**afb. 13**).
- Het opvulkussen is uitneembaar en kan worden gewassen.

Afb. 13.1 Kruisbeschermband

Afb. 13.2 Hoofdbeschermer

Stel het veiligheidstuigje bij het gebruik van de opvulkussens op de juiste hoogte af. (Zie **pagina 38** voor nadere informatie over de afstelling)

2 Gebruik van de bovenste beugel (**afb. 14**).

⚠ De beugel kan maar op één manier worden aangebracht.

⚠ Gebruik de bovenste beugel niet als tilhandgreep.

3 Maak de veiligheidsgordel vast (**afb. 15**).

4 Aanbrengen van de veiligheidsgordels (**afb. 16**).

- I. Bevestig het heupgedeelte aan de twee achterwaarts gerichte veiligheidsgordelhaken onderaan de voorkant van het veiligheidsstoeltje.
- II. Trek het diagonale gedeelte uit tot de juiste lengte om het rond de achterkant van het stoeltje te kunnen geleiden en bevestig het diagonale gedeelte vervolgens aan de achterwaarts gerichte veiligheidsgordelhaken bovenaan de achterkant van het stoeltje.

Afb. 16.1 Diagonaal gedeelte

Afb. 16.2 Heupgedeelte

- Veiligheidsgordel aan de haken bevestigen (**afb. 17**).

- 5 Druk het autostoeltje naar beneden en tegen de autostoel. Trek tegelijkertijd de veiligheidsgordel aan opdat het autostoeltje stevig en goed vastzit **(afb. 18)**.
 - 6 Controleer na de bovenstaande montagewerkzaamheden nogmaals of het autostoeltje goed vastzit. (Controleren door het autostoeltje naar achteren en naar voren te bewegen)
- ⚠** Controleer of zowel het heupgedeelte als het diagonale gedeelte niet zijn verdraaid of gevouwen om te voorkomen dat de veiligheidsgordel niet volledig en niet goed werkt **(afb. 19)**.

Montage in de auto

(met het gezicht voorwaarts gericht, voor kinderen tussen 9 en 18 kg)

- ⚠** Hanteer deze wijze van montage **ALLEEN** voor kinderen met een lichaamsgewicht tussen 9 en 18 kg (ongeveer 1-4 jaar oud).
- ⚠** Wij bevelen u ten eerste aan het autostoeltje op de achterbank van uw auto te monteren **(Afb. 20)**.
- 1 Trek de veiligheidsgordel uit tot de juiste lengte en ga als volgt te werk om het veiligheidsstoeltje vast te zetten.
 - I. Trek de veiligheidsgordel door één van de voorste gordelkapjes **(afb. 21)**.
 - II. Open de bekleding van het opvulkussen en trek de veiligheidsgordel erdoor **(afb. 22)**.
 - III. Geleid de veiligheidsgordel naar het andere voorste gordelkapje **(afb. 23)**.
 - IV. Druk de veiligheidsgordel in het slot totdat u een KLIKgeluid hoort **(afb. 24)**.
 - 2 Druk het autostoeltje naar beneden tegen de autostoel. Trek tegelijkertijd de veiligheidsgordel zoals getoond in de afbeelding aan opdat het autostoeltje stevig en goed vastzit **(afb. 25) – Naar beneden drukken**.
 - 3 Zet het diagonale gedeelte van de gordel vast met de vergrendelpal. **(afb. 26)**.
 - I. Maak de vergrendelpal los.
 - II. Trek de veiligheidsgordel door de vergrendelpal en trek deze strak.
 - III. Sluit de vergrendelpal.

- 4 Controleer na de bovenstaande werkzaamheden nogmaals of het auto-stoeltje goed vastzit. (Controleren door het autostoeltje naar achteren en naar voren te bewegen)
- ⚠ Controleer of zowel het heupgedeelte als het diagonale gedeelte niet zijn verdraaid of gevouwen om te voorkomen dat de veiligheidsgordel niet volledig en niet goed werkt.
- ⚠ Plaats de bovenste beugel bij montage met het gezicht voorwaarts gericht **NIET (afb. 27)**.

Uw kind in de auto vastzetten

- ⚠ Verwijder de schouderbeschermbanden **NIET**. Deze voorkomen dat uw kind gaat schuiven.
- 1 Druk op de rode knop om de gesp van het tuigje los te maken (afb. 28).
 - 2 Zet het tuigje lossier door de versteller van het tuigje in te drukken en stel het veiligheidstuigje op de juiste lengte af (afb. 29) – **Indrukken**.
 - 3 Bevestig beide schouderbanden aan elkaar en steek deze in de gesp van het tuigje (afb. 30).
 - 4 Trek de gordelband van de verstelling van het tuigje zover uit dat de schouderbanden nog precies lang genoeg zijn om uw kind stevig in het auto-stoeltje te kunnen laten zitten (afb. 31) – **Trekken**.

Verzorging en onderhoud

- 1 Het opvulkussen is uitneembaar. Was het met de hand in koud water en volg de aanwijzingen op het wasvoorschrift aan het autostoeltje op. Reinig het **NIET** in de wasmachine of door het te laten stomen.
- 2 Verwijder het schuimrubber uit de opvulkussens voordat u deze wast.
- 3 Het kinderveiligheidssysteem mag niet zonder hoes worden gebruikt. Vervang de hoes van het stoeltje niet door een andere dan die door de fabrikant wordt aanbevolen, aangezien de hoes een integraal onderdeel van de goede werking van het veiligheidssysteem is.
- 4 Maak de bevestigingsstukken aan beide zijden van het zittingkussen los om het zittingkussen te kunnen uitnemen. Trek het zittingkussen van de zitting af.

- 5 Breng het zittingkussen als volgt weer aan.
 - I. Leg het zittingkussen op de voorkant van de zitting.
 - II. Trek het tuigje en de banden door de desbetreffende opening in het zittingkussen. Het zittingkussen moet goed en stevig op de zitting passen **(afb. 32)**.
 - III. Stop de rand van het zittingkussen in de kunststof hoes aan de achterkant van het stoeltje en zet het zittingkussen vast met de bevestigingsstukken **(afb. 33)**.
- 6 Schouderbeschermbanden monteren
 - I. Open de klep achterop de rugleuning.
 - II. Geleid de schouderbeschermband van de ene naar de andere kant zodat de gordelband door de rugleuning ertussenin loopt. **(afb. 34)**.
 - III. Monteer het veiligheidstuigje op de schouderbeschermband **(afb. 35)**.

Extra informatie

- 1 Zorg ervoor dat uw autostoeltje altijd stevig in de auto bevestigd is, ook als u het niet gebruikt, om rondslingeren en letsel bij de inzittenden bij scherpe bochten, plotseling remmen of botsingen te voorkomen.
- 2 Breng **GEEN** wijzingen in de structuur of het veiligheidsgordelsysteem van het autostoeltje aan. Controleer of vervang uw autostoeltje **ALTIJD** na ongevallen.
- 3 Wij bevelen ten zeerste aan om bagage of andere objecten ook vast te zetten om mogelijk letsel bij botsingen te voorkomen.
- 4 Uit statistieken blijkt dat kinderen beter zijn beveiligd als het autostoeltje op de achterbank in plaats van op de passagiersstoel is gemonteerd. Daarom rade wij u ten zeerste aan het autostoeltje op de achterbank van de auto te monteren.
- 5 In langdurig direct zonlicht kan het oppervlak van het autostoeltje erg warm worden. Contact met bepaalde onderdelen kan brandwonden bij uw kind tot gevolg hebben. Controleer altijd de temperatuur van metalen of kunststof onderdelen van het autostoeltje voordat u uw kind erin plaatst.

Keurmerk

- 1 Dit is een universeel” kinderveiligheidssysteem. Het is goedgekeurd volgens de Europese Richtlijn 44, 04 met de daaropvolgende amendementen en de Chinese nationale norm 11497, voor algemeen gebruik in auto’s en past op bijna alle typen autostoelen.

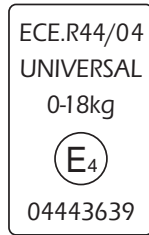

NL

- 2 Raadpleeg voor een goede montage van dit product de gebruiksaanwijzing van uw auto om te controleren of het veiligheidsstoeltje voor deze leeftijdscategorie voor het monteren in uw auto geschikt is.
- 3 Dit kinderveiligheidssysteem is gecategoriseerd als “Universeel” volgens de meest recente en meer stringente voorwaarden dan die welke golden met betrekking tot oudere ontwerpen die dit keurmerk niet dragen.
- 4 Neem bij eventuele vragen of opmerkingen contact op met de fabrikant van het kinderveiligheidssysteem of de dealer.

Patentnummer: TW219261 TW218572 USD487640 JP121028 US6820939
EP000041686-0001 ZL03343147.7 ZL03343146.9

HERZLICHEN GLÜCKWUNSCH!!

Sie haben einen hochwertigen, vollständig zertifizierten Autokindersitz erworben. Dieses Produkt ist geeignet für Kinder mit einem Gewicht von **WENIGER ALS** 18 kg (maximal ca. 4 Jahre).

Lesen Sie diese Anleitung sorgfältig durch, um die darin enthaltenen Vorsichtsmaßnahmen zu verstehen. Befolgen Sie die in dieser Anleitung aufgeführten Montageschritte. Dies ist die **EINZIGE** Möglichkeit, Ihr Kind im Falle eines Unfalls vor ernsthaften Verletzungen oder dem Tod zu schützen und stellt sicher, dass Ihr Kind sich während der Fahrt in einer angenehmen Position befindet.

Bewahren Sie diese Gebrauchsanleitung sorgfältig und griffbereit auf, um sie im Falle späterer Anpassungen des Kindersitzes an verschiedene Wachstumsphasen Ihres Kindes und in Notfällen schnell zu finden.

Vergewissern Sie sich, dass dieser Kindersitz für die Verwendung in Ihrem Fahrzeug geeignet ist. Wenn Sie nicht sicher sind, lesen Sie in der Gebrauchsanleitung für Ihr Fahrzeug nach.

Die Ausführung und Länge der Sicherheitsgurte ist je nach Hersteller, Herstellungsdatum und Fahrzeugtyp unterschiedlich. Dieses Produkt ist nur geeignet für die Verwendung in den angeführten Fahrzeugen mit Dreipunktsicherheitsgurten, die gemäß ECE-Prüfnorm Nr. 16 oder gleichwertigen Standards zugelassen sind.

**LESEN SIE DIESE
ANLEITUNG
SORGFÄLTIG
DURCH, BEVOR SIE
DEN KINDERSITZ
MONTIEREN.**

Inhalt

Wichtige Hinweise für Eltern und andere Benutzer.	46
Notfälle	47
Wichtige Informationen	47
Produktinformationen	48
Teilleiste.	48
Neigungswinkeleinstellung	48
Höheneinstellung des Schultergurts	49
Montage im Fahrzeug, (Rückwärtsgerichtete Position, für Kinder unter 13 kg)	49
Montage im Fahrzeug, (Vorwärtsgerichtete Position, für Kinder von 9 bis 18 kg).	51
Anschnallen des Kindes im Fahrzeug	52
Pflege und Wartung.	52
Zusätzliche Informationen	53
Hinweis	54

DE

⚠ WICHTIGE HINWEISE FÜR ELTERN UND ANDERE BENUTZER

- **KEIN KINDERSITZ** kann vollständigen Schutz vor Verletzungen im Falle eines Unfalls bieten. Eine ordnungsgemäße Verwendung dieses Kindersitzes verringert jedoch das Risiko von schweren Verletzungen oder Tod Ihres Kindes.
- Dieser Kindersitz wurde **AUSSCHLIESSLICH** für Kinder mit einem Gewicht von weniger als 18 kg entwickelt (maximal ca. 4 Jahre).
- Verwenden und montieren Sie diesen Kindersitz erst, **NACHDEM** Sie diese Gebrauchsanleitung und die Gebrauchsanleitung für Ihr Fahrzeug gelesen und verstanden haben.
- Befolgen Sie bei der Montage und Verwendung dieses Kindersitzes **UNBEDINGT** die in dieser Gebrauchsanleitung aufgeführten Vorkehrungen und wichtigen Hinweise. Andernfalls könnten Sie Ihr Kind der Gefahr ernsthafter Verletzungen oder des Todes aussetzen.
- Verwenden Sie diesen Kindersitz **NICHT** gemeinsam mit Bauteilen anderer Hersteller.
- Verwenden Sie diesen Kindersitz **NICHT**, wenn Teile beschädigt sind oder fehlen.
- Achten Sie darauf, dass Ihr Kind **KEINE** lose Kleidung trägt. Dadurch könnten der Schultergurt und der Gurt zwischen den Beinen nicht mehr ordnungsgemäß und sicher angebracht werden.
- Belassen Sie den Kindersitz **NICHT** unangeschnallt oder unbefestigt im Fahrzeug. Ein nicht befestigter Kindersitz kann herumgeschleudert werden und Insassen in engen Kurven, bei schnellen Bremsungen oder im Falle eines Zusammenstoßes verletzen. Entfernen Sie den Kindersitz, falls er nicht ständig in Verwendung ist.
- Lassen Sie Ihr Kind niemals und unter **KEINEN** Umständen unbeaufsichtigt im Kindersitz.
- Montieren Sie diesen Kindersitz **NIEMALS** auf einem mit Sicherheitsairbags ausgestatteten Fahrzeugsitz.
- Montieren Sie diesen Kindersitz **NIEMALS** nur mit Sicherheitsgurten.

- Verwenden Sie **NIEMALS** einen gebrauchten Kindersitz oder einen Kindersitz, dessen Herkunft Ihnen nicht bekannt ist, da dieser beschädigt sein und somit die Sicherheit Ihres Kindes gefährden könnte.
- Verwenden Sie **NIEMALS** Seile oder andere Hilfsmittel anstelle von Sicherheitsgurten.
- Beachten Sie, dass die Finger eingeklemmt werden können, wenn Sie den Sitz wieder in die Position "Winkel 5" bringen und der Sitz in der rückwärtsgerichteten Position montiert ist.
- Verwenden Sie die vordere Abstützung **NICHT** zum Anheben bzw. Tragen des Kindersitzes, da diese dadurch beschädigt werden könnte.

DE

Notfälle

Stellen Sie bei Notfällen oder Unfällen unverzüglich die Erstbehandlung bzw. ärztliche Versorgung Ihres Kindes sicher.

Wichtige Informationen

- 1 Lesen Sie diese Gebrauchsanleitung sorgfältig durch und stellen Sie sicher, dass sie alles verstehen, bevor Sie den Kindersitz montieren.
- 2 Bewahren Sie diese Gebrauchsanleitung sorgfältig in der hinteren Abdeckung auf der Hinterseite des Kindersitzes auf.
- 3 Dieser Kindersitz wurde für Kleinkinder und Kinder mit einem Gewicht von weniger als 18 kg (maximal ca. 4 Jahre) entwickelt und vollständig zertifiziert.
- 4 Schnallen Sie den Kindersitz stets sicher auf dem Fahrzeugsitz an, egal ob er in Verwendung ist oder nicht. Andernfalls könnten sich Teile des Sitzes oder der Gurte in der Tür verklemmen oder unter den Sitz gelangen und dadurch Insassen stören oder ein ordnungsgemäßes Verschließen der Türen verhindern.
- 5 Lassen Sie Ihr Kind niemals unbeaufsichtigt im Fahrzeug.
- 6 Tauschen Sie den Kindersitz nach Unfällen jeglicher Art aus. Manchmal sind Beschädigungen des Sitzes nur schwer erkennbar.

Produktinformationen

Produktbeschreibung: Graco Gr 0+/1

Modellnummer: 8H98

Geeignet für: Kinder mit einem Gewicht von weniger als 18 kg (oder unter vier Jahren).

Gr. 0+/1

Materialien: Plastik, Metall, Stoff

Herstellungsland: China

Hersteller: Graco Children Products.

Teileliste

- | | | | |
|-----------------|--|-----------------|--|
| Fig. 1.1 | Fünfpunkt-sicherheitschloss | Fig. 2.1 | Rückwärtsgerichteter Gurtführungshaken |
| Fig. 1.2 | Gurteinstell-vorrichtung | Fig. 2.2 | Blockaderiegel für vorwärtsgerichtete Position |
| Fig. 1.3 | Winkeleinstell-taste | Fig. 2.3 | Vordere Gurtlasche |
| Fig. 1.4 | Zusatztaste | Fig. 2.4 | Sitzauflage |
| Fig. 1.5 | Verbindungsstelle für vordere Abstützung | Fig. 2.5 | Hinterere Abdeckung |
| Fig. 1.6 | Rückwärtsgerichteter Gurtführungshaken | Fig. 2.6 | Gebrauchsanleitung |
| Fig. 1.7 | Schale | Fig. 2.7 | Taste für Höhen-verstellung des Gurtes |
| Fig. 1.8 | Schulter-schutz-gurte | Fig. 3 | Rutschsicherung |

Neigungswinkeleinstellung

 Rütteln Sie nach der Einstellung des Neigungswinkels am Kindersitz um sicherzustellen, dass der Kindersitz sicher auf dem Fahrzeugsitz angebracht ist.

Vorwärtsgerichtete Position (für Kinder von 9 bis ca. 18 kg)

Es gibt vier verschiedene Neigungswinkel: 1 bis ca. 4 (**Abb.5**).

Drücken Sie zum Einstellen des Neigungswinkels einfach auf die Winkeleinstell-taste (**Abb.4**) – **Nach oben drücken**.

Rückwärtsgerichtete Position (für Kinder unter 13 kg)

Drücken Sie zuerst auf die Zusatztaste und anschließend auf die Winkeleinstell-taste (**Abb.6**). Ein in dieser Position montierter Kindersitz **MUSS** auf die Position "Winkel 5" eingestellt werden (**Abb.5**).

- ⚠ Beachten Sie, dass bei der Durchführung dieses Schrittes die Finger eingeklemmt werden können.

Höheneinstellung des Schultergurts

- ⚠ Eine falsche Einstellung der Schulterhöhe kann dazu führen, dass Ihr Kind bei einem Unfall aus dem Kindersitz geschleudert wird.

- ⚠ Vergewissern Sie sich, dass die Schulterhöhe nicht zu hoch oder zu niedrig ist, bevor Sie den Kindersitz montieren.

- 1 Öffnen Sie die hintere Abdeckung auf der Hinterseite des Kindersitzes (Abb.7).

- 2 Drücken Sie den Gleithebel nach oben oder unten, indem Sie die Taste für die Höhenverstellung des Gurtes drücken (Abb.8).

Es können vier verschiedene Schulterhöhen eingestellt werden.

- 3 Ziehen Sie den Schultergurt nach der Höheneinstellung durch die Laschenöffnung auf der passenden Höhe (Abb.10).

- 4 Der Schultergurt **MUSS** auf richtiger Höhe über der Schulter des Kindes liegen (Abb.9).

- ⚠ Der Schultergurt **MUSS** sich knapp über den Schultern des Kindes befinden.

Montage im Fahrzeug

(Rückwärtsgerichtete Position, für Kinder unter 13 kg)

- ⚠ Diese Position darf nur für Kinder mit einem Gewicht von weniger als 13 kg verwendet werden (maximal ca. 1 Jahr alt) (Abb.11).

- ⚠ **NICHT** auf mit Sicherheitsairbags ausgestatteten Fahrzeugsitzen montieren (Abb.12).

- ⚠ Es wird ausdrücklich empfohlen, den Kindersitz auf dem Rücksitz des Fahrzeugs zu montieren.

- ⚠ Bei Montage in rückwärtsgerichteter Position **MUSS** der Kindersitz auf den flachsten Neigungswinkel (Winkel 5) eingestellt werden (Nähere Informationen zur Einstellung finden Sie auf Seite 48.)

- ⚠ Bei Montage in rückwärtsgerichteter Position **MÜSSEN** sowohl die vordere Abstützung als auch die Innenpolsterung angebracht werden.

- 1 Bringen Sie die Innenpolsterung am Sitz an (inklusive Kopfpolsterung, Sitzpolsterung und Zwischenbeinschutzgurt)
 - Das Einlegekissen gewährleistet extra Schutz und Komfort speziell für Babys unter 6 Monaten.
 - Kleinkinder im Alter von unter 6 Monaten müssen den Kindersitz mit dem Einlegekissen verwenden (**Abb. 13**).
 - Die Innenpolsterung kann zum Waschen herausgenommen werden.

Abb. 13.1 Zwischenbein-schutzgurt

Abb. 13.2 Kopfpolsterung

 Achten Sie darauf, den Schultergurt bei der Verwendung der Innenpolsterung auf die richtige Höhe einzustellen. (Nähere Informationen zur Einstellung finden Sie auf **Seite 49**.)

2 Verwendung der vorderen Abstützung (**Abb. 14**).

 Bringen Sie die Abstützung in der richtigen Richtung an.

 Verwenden Sie die vordere Abstützung nicht zum Anheben bzw. Tragen des Kindersitzes.

3 Schnallen Sie den Fahrzeuggurt an (**Abb. 15**).

4 Anbringung der Fahrzeuggurte (**Abb. 16**).

- I. Befestigen Sie den Beckengurt an den beiden rückwärtsgerichteten Gurtführungshaken unten an der Vorderseite des Kindersitzes.
- II. Ziehen Sie den Schultergurt auf die passende Länge, sodass er um die Rückseite des Kindersitzes führt. Befestigen Sie den Schultergurt anschließend an den rückwärtsgerichteten Gurtführungshaken oben an der Hinterseite des Kindersitzes.

Abb. 16.1 Schultergurt

Abb. 16.2 Beckengurt

- Befestigung des Gurtes an den Haken (**Abb. 17**).
- 5 Drücken Sie den Kindersitz nach unten gegen den Fahrzeugsitz. Ziehen Sie die Gurte gleichzeitig in die richtige Richtung, sodass der Kindersitz fest und sicher angebracht ist (**Abb. 18**).
- 6 Überprüfen Sie nach der Montage noch einmal, ob der Kindersitz sicher angebracht ist. (Rütteln Sie dazu am Kindersitz.)

- ⚠ Vergewissern Sie sich, dass weder der Beckengurt noch der Schultergurt verdreht oder geknickt ist, da diese dadurch nicht mehr ordnungsgemäß funktionieren könnten (**Abb.19**).

Montage im Fahrzeug

(Vorwärtsgerichtete Position, für Kinder von 9 bis 18 kg)

- ⚠ Diese Position darf nur für Kinder mit einem Gewicht zwischen 9 und 18 kg verwendet werden (ca. 1 bis 4 Jahre alt).

- ⚠ Es wird ausdrücklich empfohlen, den Kindersitz auf dem Rücksitz des Fahrzeugs zu montieren (**Abb.20**).

- 1 Ziehen Sie den Fahrzeuggurt auf die passende Länge und befolgen Sie anschließend die folgenden Schritte, um den Kindersitz zu befestigen.

I. Ziehen Sie den Fahrzeuggurt durch eine vordere Gurtlasche (**Abb.21**).

II. Öffnen Sie die Abdeckung der Sitzpolsterung und ziehen Sie den Fahrzeuggurt durch (**Abb.22**).

III. Ziehen Sie den Fahrzeuggurt bis zur anderen vorderen Gurtlasche durch (**Abb.23**).

IV. Schnallen Sie den Fahrzeuggurt an, sodass ein Klicken zu hören ist (**Abb.24**).

- 2 Drücken Sie den Kindersitz nach unten gegen den Fahrzeugsitz. Ziehen Sie den Gurt gleichzeitig wie in der Abbildung dargestellt in die richtige Richtung, sodass der Kindersitz fest und sicher angebracht ist (**Abb.25**) – **Nach unten drücken**.

- 3 Befestigen Sie den Fahrzeug-Schultergurt mit dem Blockaderiegel. (**Abb.26**)

I. Öffnen Sie den Blockaderiegel.

II. Legen Sie den Sicherheitsgurt über den Blockadehaken und ziehen Sie ihn fest.

III. Verschließen Sie den Blockaderiegel.

- 4 Überprüfen Sie nach der Montage noch einmal, ob der Kindersitz sicher angebracht ist. (Rütteln Sie dazu am Kindersitz.)

- ⚠ Vergewissern Sie sich, dass weder der Beckengurt noch der Schultergurt verdreht oder geknickt ist, da diese dadurch nicht mehr ordnungsgemäß funktionieren könnten.

DE

- ⚠ Bringen Sie bei der Montage in rückwärtsgerichteter Position die vordere Abstützung **NICHT** an **(Abb.27)**.

Anschnallen des Kindes im Fahrzeug

- ⚠ Entfernen Sie den Schulerschutzgurt **NICHT**. Dieser verhindert, dass Ihr Kind im Kindersitz rutscht.

- 1 Drücken Sie auf die rote Taste, um das Gurtschloss zu öffnen **(Abb.28)**.
- 2 Lockern Sie den Gurt, indem Sie auf die Gurteinstellvorrichtung drücken, und stellen Sie den Schultergurt auf die passende Länge ein **(Abb.29) – Drücken**.
- 3 Bringen Sie beide Schultergurte an, führen Sie sie zusammen und führen Sie sie in das Gurtschloss ein **(Abb.30)**.
- 4 Ziehen Sie am Gurtband der Gurteinstellvorrichtung, um die Schultergurte auf die passende Länge einzustellen. Achten Sie darauf, dass das Kind fest im Kindersitz angeschnallt ist. **(Abb.31) – Ziehen**.

Pflege und Wartung

- 1 Die Sitzpolsterung kann herausgenommen werden. Verwenden Sie kaltes Wasser und Handwäsche. Weitere Informationen finden Sie auf der Waschanleitung auf dem Kindersitz.
KEINE Waschmaschinenwäsche oder chemische Reinigung.
- 2 Entfernen Sie vor dem Waschen den Schaumstoff in der Innenpolsterung.
- 3 Der Kindersitz darf ohne Polsterung nicht verwendet werden. Der Sitzbezug darf nur durch vom Hersteller empfohlene Sitzbezüge ersetzt werden. Dieser stellt einen wichtigen Bestandteil der Rückhalteleistung dar.
- 4 Zum Entfernen der Sitzpolsterung entfernen Sie die Befestigungsstreifen an beiden Seiten der Sitzpolsterung. Ziehen Sie die Sitzpolsterung vom Sitz.
- 5 So bringen Sie die Sitzpolsterung wieder an:
 - I. Bedecken Sie die Vorderseite des Sitzes mit der Sitzpolsterung.
 - II. Ziehen Sie die Gurte und Schutzgurte durch die Öffnung in der Sitzpolsterung heraus. Achten Sie darauf, dass die Sitzpolsterung richtig und eng auf dem Sitz anliegt **(Abb.32)**.

- III. Stopfen Sie die Ränder der Sitzpolsterung in die hintere Plastikabdeckung des Sitzes und befestigen Sie die Sitzpolsterung mit den Befestigungstreifen (**Abb.33**).
- 6** Anbringen der Schulterschutzgurte.
- I. Öffnen Sie die hintere Abdeckung auf der Hinterseite des Kindersitzes.
 - II. Führen Sie die Schulterschutzgurte von einer Seite zur anderen durch, sodass der Schaumstoff dazwischen durch die Hinterseite des Sitzes führt (**Abb.34**).
 - III. Bringen sie die Polsterung am Schulterschutzgurt an (**Abb.35**).

Zusätzliche Informationen

DE

- 1** Achten Sie darauf, dass der Kindersitz stets sicher im Fahrzeug befestigt ist, auch wenn er nicht verwendet wird. Ein nicht befestigter Kindersitz kann herumgeschleudert werden und Insassen in engen Kurven, bei schnellen Bremsungen oder im Falle eines Zusammenstoßes verletzen.
- 2** Nehmen Sie **KEINE** baulichen Veränderungen am Kindersitz oder Veränderungen am Sicherheitsgurtsystem des Kindersitzes vor. Überprüfen Sie der Sicherheit Ihres Kindes zuliebe den Kindersitz nach Unfällen jeglicher Art **UNBEDINGT** oder tauschen Sie ihn unverzüglich aus.
- 3** Es wird ausdrücklich empfohlen, Gepäck und andere Gegenstände im Fahrzeug zu befestigen, da diese bei einem Zusammenstoß leicht Verletzungen verursachen können.
- 4** Statistisch gesehen sind Kinder, die ordnungsgemäß auf dem Rücksitz angeschnallt werden sicherer als Kinder, die auf dem Vordersitz angeschnallt werden. Daher wird ausdrücklich empfohlen, den Kindersitz auf dem Rücksitz des Fahrzeugs zu montieren.
- 5** Der Kindersitz kann sehr heiß werden, wenn er lange der Sonnenstrahlung ausgesetzt ist. Durch Berühren dieser Teile kann die Haut Ihres Kindes Verbrennungen erleiden. Berühren Sie immer selbst die Oberfläche der Metall- und Plastikteile, bevor Sie Ihr Kind in den Kindersitz geben.

Hinweis

- 1 Dies ist ein Kinderrückhaltesystem der Klasse "Universal". Es ist gemäß der Europäischen Prüfnorm 44/04 sowie gemäß dem Nationalen Chinesischen Standard 11497 für die allgemeine Verwendung in Fahrzeugen genehmigt und passt in die meisten, aber nicht in alle Fahrzeugsitze.

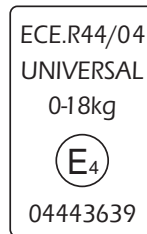

- 2 Lesen Sie in der Gebrauchsanleitung für Ihr Fahrzeug nach, ob dieser Kindersitz für diese Altersgruppe für die Montage in Ihrem Fahrzeug geeignet ist, um eine ordnungsgemäße Installation dieses Produkts sicherzustellen.
- 3 Dieses Kindersicherheitssystem wurde unter den aktuellen und strengeren Auflagen als jene früherer Bauarten als "Universal" klassifiziert.
- 4 Falls Sie Fragen haben, wenden Sie sich an den Hersteller des Kindersitzes oder an den Fachhandel.

Patentnummer: TW219261 TW218572 USD487640 JP121028 US6820939
EP000041686-0001 ZL03343147.7 ZL03343146.9

ENHORABUENA

Acaba de adquirir un asiento de seguridad infantil para coche de alta calidad totalmente homologado. Este producto está destinado a niños con un peso **INFERIOR** a 18 kg. (unos 4 años de edad aproximadamente o menores).

Lea detenidamente estas instrucciones para comprenderlas y siga el proceso de instalación que se proporciona en este manual de instrucciones ya que es el **ÚNICO** modo de proteger a su hijo/a contra graves lesiones personales e incluso la muerte en caso de accidente, y también para que pueda viajar confortablemente cuando utilice este producto.

Guarde este manual de instrucciones cuidadosamente y téngalo siempre a mano para la realización de futuros ajustes del asiento de seguridad durante las distintas etapas de crecimiento de su hijo/a, y también para casos de emergencia.

ES

Asegúrese de que este asiento de seguridad para coche es adecuado para su vehículo y si tiene alguna duda consulte el manual de propietario de su automóvil.

El diseño de los cinturones de seguridad puede variar dependiendo del fabricante, fecha de fabricación y tipo de vehículo. Su uso queda limitado a los vehículos indicados en la lista que están equipados con cinturones de seguridad de 3 puntos con retractor homologados según norma ECE Reg. No. 16 u otros estándares equivalentes.

**LEA ESTAS
INSTRUCCIONES
DETENIDAMENTE
ANTES DE UTILIZAR
EL ASIENTO DE
SEGURIDAD INFANTIL.**

Índice

Advertencias a padres y otros usuarios	57
Emergencia	58
Información importante	58
Información del producto	59
Lista de piezas	59
Ajustes para reclinar el asiento	59
Ajuste de la altura del arnés del hombro	60
Instalación en el vehículo, (Mirando hacia atrás, para niños con un peso inferior a 13 kg.)	60
Instalación en el vehículo, (Mirando hacia delante, para niños con un peso inferior a 13 kg.)	62
Modo de asegurar al niño en el asiento del vehículo	63
Cuidado y mantenimiento	64
Información adicional	65
Aviso	65

ADVERTENCIAS A PADRES Y OTROS USUARIOS

- **NINGÚN ASIENTO DE SEGURIDAD INFANTIL** puede garantizar una protección total contra lesiones en caso de accidente. Sin embargo, el uso correcto de este asiento de seguridad infantil reducirá el riesgo de que se produzcan lesiones de gravedad o la muerte del niño.
- Este asiento de seguridad infantil se ha diseñado **EXCLUSIVAMENTE** para niños con un peso inferior a 18 kg. (unos 4 años de edad o menores).
- **NO** instale ni utilice este asiento de seguridad infantil hasta que no haya leído y comprendido las instrucciones que se proporcionan en este manual y en el manual del propietario de su vehículo.
- **NO** instale ni utilice este asiento de seguridad infantil si no sigue las instrucciones y las advertencias que se proporcionan en este manual de instrucciones ya que de otro modo podría poner a su hijo/a en peligro de sufrir lesiones de gravedad o la muerte.
- **NO** utilice este asiento de seguridad infantil con piezas de otros fabricantes.
- **NO** utilice este asiento de seguridad infantil si está dañado o le faltan piezas.
- **NO** vista a su hijo con ropas sueltas ya que podrían interferir en la correcta sujeción y aseguramiento del niño con los arneses del hombro y de los muslos.

ES

Advertencias para los padres y otros usuarios

- **NO** deje el asiento de seguridad infantil suelto o sin asegurar al vehículo ya que puede salir despedido en el interior del automóvil y provocar daños a sus ocupantes en caso de realizar un giro o parada brusca o si se produce un accidente. Retírelo si no lo va a utilizar con regularidad.
- **NUNCA** deje al niño solo en este asiento de seguridad infantil.
- **NO INSTALE NUNCA** este asiento de seguridad infantil en asientos equipados con airbags de seguridad.
- **NO INSTALE NUNCA** este asiento de seguridad infantil sólo con cinturones de seguridad de dos puntos.
- **NO UTILICE NUNCA** asientos de seguridad infantil de segunda mano o cuyo historial desconozca ya que podrían estar dañados estructuralmente y poner en peligro la seguridad de su hijo.
- **NO UTILICE NUNCA** cuerdas, ni ningún otro tipo de sustitutos de los cinturones de seguridad si están dañados.

- Tenga cuidado de que sus manos no queden atrapadas al reclinar el respaldo a la posición 5 cuando instale el asiento de seguridad mirando hacia atrás.
- No utilice la barra superior como empuñadura para elevar el asiento de seguridad al trasladarlo, ya que podría provocar daños estructurales en el asiento de seguridad.

Emergencia

En caso de emergencia o accidente, es de vital importancia que su hijo reciba primeros auxilios y tratamiento médico inmediatamente.

Información importante

- 1 Lea cuidadosamente y comprenda este manual de instrucciones antes de instalar el asiento de seguridad infantil.
- 2 Guarde este manual de instrucciones cuidadosamente dentro del espacio que hay detrás del respaldo.
- 3 Este asiento de seguridad infantil se ha diseñado y está completamente homologado para niños y bebés con un peso de 18 kg. o inferior (4 años de edad aproximadamente o menores).
- 4 Mantenga siempre el asiento de seguridad infantil correctamente asegurado al asiento del vehículo, lo use o no. Si cualquier pieza del asiento o del arnés queda atrapada en la puerta o por debajo del asiento, podría molestar a otros pasajeros o impedir que la puerta cierre correctamente.
- 5 No deje nunca al niño solo dentro del vehículo.
- 6 Cambie el asiento de seguridad infantil tras cualquier accidente ya que no se podrán advertir con facilidad muchos daños estructurales que pueda haber sufrido el asiento de seguridad infantil.

Información del producto

Descripción del producto: Graco Gr 0+/1

Número de modelo: 8H98.

Diseñado para: Niños con un peso inferior a 18 kg. (o menores de 4 años de edad).

Gr.0+/1

Materiales: Plástico, metal, tejido.

País de fabricación: China.

Fabricante: Graco Children Products.

Lista de piezas

- | | | | |
|-----------------|---|-----------------|--|
| Fig. 1.1 | Enganche de seguridad de 5 puntos | Fig. 2.1 | Enganche del cinturón de seguridad cuando se instala mirando hacia atrás |
| Fig. 1.2 | Ajustador del arnés | Fig. 2.2 | Cierre bloqueante para instalación mirando hacia delante |
| Fig. 1.3 | Botón de ajuste de reclina-
miento | Fig. 2.3 | Front belt cover |
| Fig. 1.4 | Cierre secundario | Fig. 2.4 | Base |
| Fig. 1.5 | Conexión de la barra superior | Fig. 2.5 | Tapa posterior |
| Fig. 1.6 | Enganche del cinturón de
seguridad cuando se instala
mirando hacia atrás. | Fig. 2.6 | Manual de instrucciones |
| Fig. 1.7 | Cuerpo | Fig. 2.7 | Botón del ajustador de
altura del arnés |
| Fig. 1.8 | Correas de protección para
los hombros | Fig. 3 | Almohadilla antideslizante |

ES

Ajustes para reclinar el asiento

- ⚠** Tras realizar el ajuste, mueva hacia delante y hacia atrás el asiento de seguridad para asegurarse de que ha quedado correctamente asegurado al asiento del vehículo.

Instalación hacia delante (para niños de 9-18 kg.)

Existen cuatro posiciones de reclinamiento 1-4 (**Fig. 5**). Lo único que debe hacer es pulsar el botón para ajuste de reclinamiento y ajustar el reclinamiento del asiento de seguridad infantil (**Fig. 4**) – **Empujar hacia arriba**.

Instalación mirando hacia atrás (para niños con un peso inferior a 13 kg.)

Pulse en primer lugar el cierre secundario y, a continuación, el botón para ajuste de reclinamiento (**Fig. 6**). Si se instala el asiento de seguridad infantil en esta posición **TENDRÁ** que colocarlo en la posición de reclinamiento 5 (**Fig. 5**).

⚠ Al colocar el asiento en esta posición, extreme las precauciones para que sus manos no queden atrapadas en el asiento.

Ajuste de la altura del arnés del hombro

⚠ Si no se ajusta correctamente la altura del hombro, el niño podría salir despedido del asiento de seguridad infantil si se produce un accidente.

⚠ Asegúrese de que la altura del hombro no sea demasiado alta o baja antes de instalar el asiento de seguridad.

1 Abra la tapa posterior que se encuentra en la parte de atrás del respaldo del asiento de seguridad (**Fig. 7**).

2 Pulse el botón del ajustador de la altura del arnés para mover la palanca deslizante hacia arriba o abajo (**Fig. 8**).

La altura del hombro se puede ajustar en cuatro posiciones.

3 Ajuste el arnés del hombro a la altura de la cubierta de salida de la inserción tras realizar el ajuste de la altura (**Fig. 10**).

4 El arnés del hombro **TIENE** que descansar en los hombros del niño ajustado a su altura (**Fig. 9**).

⚠ La posición del arnés de los hombros **TIENE** que ajustarse ligeramente por encima de los hombros del niño.

Instalación en el vehículo

(Mirando hacia atrás, para niños con un peso inferior a 13 kg.)

⚠ Observe que este modo debe utilizarse **EXCLUSIVAMENTE** para niños con un peso inferior a 13 kg. (de un año de edad o menor) (**Fig. 11**).

⚠ **NO INSTALE** el asiento de seguridad en asientos equipados con airbags de seguridad (**Fig. 12**).

⚠ Recomendamos encarecidamente instalar el asiento de seguridad infantil en los asientos traseros del vehículo.

⚠ Observe que **TIENE** que ajustar el asiento de seguridad infantil en la posición máxima de reclinación, o posición de reclinación 5, cuando lo instale mirando hacia atrás (Consulte la **página 59** donde se proporcionan las instrucciones de ajuste).

⚠ Tanto la barra superior como el acolchado interno TIENEN que colocarse mirando hacia atrás.

- 1 Enganche los acolchados internos al asiento de seguridad (incluyendo el acolchado para la cabeza, el acolchado del asiento y la correa de la entrepierna).
 - La almohada interior esta diseñada para dar una protección extra y mayor confort para los niños menores de 6 meses.
 - Los niños menores de 6 meses deben usar esta silla de auto con la almohada interior (**Fig. 13**).
 - El acolchado interno se puede desmontar para lavarlo.

Fig. 13.1 Correa de la entrepierna de protección

Fig. 13.2 Acolchado del asiento

⚠ Asegúrese de ajustar el arnés del hombro a la altura correcta cuando utilice los acolchados internos (Consulte la **página 60** donde se proporcionan las instrucciones de ajuste).

2 Utilice la barra superior (**Fig. 14**).

⚠ Observe que la inserción es direccional.

⚠ No utilice la barra superior como empuñadura para elevar el asiento de seguridad.

3 Enganche el cinturón de seguridad del vehículo (**Fig. 15**).

4 Instalación de los cinturones de seguridad del vehículo (**Fig. 16**).

- I. Enganche la parte del regazo del cinturón de seguridad a los dos ganchos para el cinturón del asiento de seguridad cuando se instala mirando hacia atrás, que hay en la parte frontal inferior del asiento de seguridad.
- II. Tire de la parte del hombro del cinturón en diagonal hasta la posición adecuada rodeando el respaldo del asiento de seguridad infantil y, a continuación, enganche el cinturón a los ganchos para el cinturón del

asiento de seguridad, cuando se instala mirando hacia atrás, que se encuentran en la parte trasera superior del asiento de seguridad.

Fig. 16.1 Parte del hombro del cinturón

Fig. 16.2 Parte del regazo del cinturón

- Enganche el cinturón de seguridad a los ganchos (**Fig. 17**).
 - 5 Empuje el asiento de seguridad hacia abajo hasta que descansa sobre el asiento del automóvil. Al mismo tiempo, tire de los cinturones de seguridad en la misma dirección hasta que el asiento de seguridad quede firmemente sujeto y asegurado (**Fig. 18**).
 - 6 Vuelva a comprobar que el asiento de seguridad ha quedado correctamente asegurado tras finalizar el procedimiento que se acaba de describir. (Para realizar la comprobación, mueva el asiento hacia delante y hacia atrás).
- ⚠ Asegúrese de que tanto la parte del regazo del cinturón de seguridad, como la parte del hombro, en diagonal, no están dobladas ni retorcidas de tal modo que impidan cumplir con su función del modo correcto (**Fig. 19**).

Instalación en el vehículo

(Mirando hacia delante, para niños con un peso inferior a 13 kg.)

- ⚠ Observe que este modo debe utilizarse **EXCLUSIVAMENTE** para niños con un peso de 9-18 kg. (de 1 a 4 años de edad).
- ⚠ Recomendamos encarecidamente instalar el asiento de seguridad infantil en los asientos traseros del vehículo (**Fig. 20**).
- 1 Tire del cinturón de seguridad del vehículo hasta la longitud adecuada y, a continuación, siga los pasos siguientes para asegurar el asiento de seguridad.
 - I. Pase el cinturón de seguridad del vehículo a través de la abertura para el cinturón que hay en la cubierta frontal (**Fig. 21**).
 - II. Levante el acolchado del asiento de seguridad y tire del cinturón de seguridad del vehículo (**Fig. 22**).
 - III. Pase el cinturón de seguridad del vehículo a través de la abertura que hay en el otro lado del asiento de seguridad (**Fig. 23**).
 - IV. Enganche el cinturón de seguridad del vehículo hasta que se oiga un "CLIC" (**Fig. 24**).

- 2 Empuje hacia abajo el asiento de seguridad infantil contra el vehículo del asiento. Al mismo tiempo, tire del cinturón de seguridad en la dirección que se muestra en la figura hasta que el asiento de seguridad quede sujeto y correctamente asegurado **(Fig. 25) – Empujar hacia abajo**.
 - 3 Asegure la parte de los hombros en diagonal del cinturón de seguridad con el cierre bloqueante **(Fig. 26)**.
 - I. Suelte el cierre bloqueante.
 - II. Pase el cinturón de seguridad a través del cierre bloqueante y tire del mismo hasta tensarlo.
 - III. Cierre el cierre bloqueante.
 - 4 Vuelva a comprobar que el asiento de seguridad ha quedado correctamente asegurado tras finalizar el procedimiento que se acaba de describir.
- ⚠** Asegúrese de que tanto la parte del regazo del cinturón de seguridad, como la parte del hombro, en diagonal, no están dobladas ni retorcidas de tal modo que impidan cumplir con su función del modo correcto
- ⚠** **NO** coloque la barra superior cuando instale el asiento de seguridad mirando hacia delante **(Fig. 27)**.

Modo de asegurar al niño en el asiento del vehículo

- ⚠** **NO** desmonte las correas de protección para los hombros que se han diseñado para evitar que el niño se deslice en el asiento de seguridad.
- 1 Pulse el botón rojo para soltar el enganche del arnés **(Fig. 28)**.
 - 2 Para aflojar el arnés pulse el botón del ajustador del arnés y ajuste el arnés de hombro a la longitud adecuada **(Fig. 29) – Pulsar**.
 - 3 Enganche las dos correas de los hombros y, a continuación, introdúzcalas en el enganche del arnés **(Fig. 30)**.
 - 4 Tire de la cincha del ajustador del arnés para ajustar las correas de los hombros a la longitud correcta, de tal modo que el niño quede firmemente asegurado al asiento de seguridad **(Fig. 31) – Tirar**.

Cuidado y mantenimiento

- 1 El acolchado del asiento es desmontable. Para lavarlo a mano, utilice agua fría y consulte las indicaciones de lavado en la etiqueta que hay en el asiento de seguridad, donde se indica el método de lavado correcto.
NO lave el acolchado en la lavadora ni en seco.
- 2 Saque la espuma de los acolchados internos antes de lavarlos.
- 3 El asiento de seguridad infantil no debe utilizarse sin el acolchado. No cambie el acolchado por otro que no esté recomendado por el fabricante ya que el acolchado es parte integral del asiento de seguridad e influye en su función.
- 4 Para desmontar el acolchado del asiento, suelte el acolchado de sujeción que hay a ambos lados del acolchado del asiento. Tire de los acolchados del asiento hasta sacarlos de su posición.
- 5 Para volver a montar los acolchados
 - I. Coloque el acolchado del asiento en la parte frontal del asiento.
 - II. Pase los arneses y correas a través de las aberturas para este fin que hay en el acolchado del asiento de seguridad. Asegúrese de que el acolchado del asiento encaja correctamente y encaja en el asiento **(Fig. 32)**.
 - III. Introduzca el borde del acolchado del asiento en la cubierta de plástico de la parte de atrás del asiento y coloque el acolchado de sujeción para que sujete el acolchado del asiento **(Fig. 33)**.
- 6 Instalación de las correas de protección de los hombros:
 - I. Abra la tapa que hay en la parte de atrás del respaldo.
 - II. Pase la correa de protección del hombro de un lado a otro, de tal modo que la cincha que hay en el centro pase a través del respaldo del asiento **(Fig. 34)**.
 - III. Enganche el arnés de los hombros a la correa de protección de los hombros **(Fig. 35)**.

Información adicional

- 1 Compruebe que el asiento de seguridad está correctamente sujeto al vehículo cuando no lo utilice ya que puede salir despedido en el interior del automóvil y provocar daños a sus ocupantes en caso de realizar un giro o parada brusca o si se produce un accidente.
- 2 **NO** modifique de ningún modo la estructura ni el sistema del cinturón de seguridad del asiento de seguridad. Por seguridad del niño **COMPRUEBE** o cambie inmediatamente el asiento de seguridad infantil si se produce un accidente de cualquier tipo.
- 3 Se recomienda encarecidamente asegurar cualquier tipo de equipaje u objetos, ya que pueden provocar lesiones en caso de colisión.
- 4 Según datos estadísticos, los niños viajan más seguros cuando se les asegura correctamente en los asientos traseros del vehículo, en vez de en los asientos delanteros. Por este motivo, recomendamos encarecidamente instalar el asiento de seguridad infantil en los asientos traseros del vehículo.
- 5 El asiento de seguridad infantil puede calentarse en exceso tras una larga exposición al sol. El contacto con estas piezas puede provocar quemaduras en la piel del niño. Toque siempre la superficie de las piezas plásticas y metálicas antes de colocar al niño en el asiento de seguridad infantil.

ES

Aviso

- 1 Este asiento de seguridad infantil es “Universal”. Está aprobado según Norma europea ECE-R 44.04 y según el Estándar nacional de China 11497, para uso general en vehículos. Será posible utilizarlo en la mayoría de asientos de automóviles, aunque no en todos.

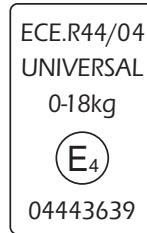

- 2 Para asegurar una correcta instalación de este producto, consulte el manual del propietario de su vehículo a fin de comprobar si este asiento de seguridad infantil destinado a este grupo de edad se puede instalar adecuadamente en su vehículo.
- 3 Este asiento de seguridad infantil se ha clasificado como “Universal” de acuerdo con los últimos y más exigentes estándares, y no según estándares anteriores que se aplicaban a diseños más antiguos que no portaban este aviso.
- 4 Si tiene alguna duda, póngase en contacto con el fabricante de este asiento de seguridad infantil o con su proveedor.

Número de patente: TW219261 TW218572 USD487640 JP121028 US6820939
EP000041686-0001 ZL03343147.7 ZL03343146.9

PARABÉNS !!

Adquiriu uma cadeira de segurança para bebé para automóvel de elevada qualidade, completamente certificada. Este produto é adequado para ser usado por crianças com peso **INFERIOR** a 18 Kg (aproximadamente 4 anos ou menos).

Leia cuidadosamente para compreender as provisões e siga os passos de instalação contidos neste manual de instruções porque esta é a **ÚNICA** forma de proteger a criança de ferimentos graves ou morte no caso de um acidente e de oferecer conforto à criança durante a utilização deste produto.

Guarde cuidadosamente este manual de instruções e num local acessível para futuros ajustes da cadeira durante as diferentes fases de crescimento da criança e também para assistências de emergência.

Certifique-se de que esta cadeira para automóvel é adequada para ser utilizada no seu veículo e consulte o manual de proprietário do veículo se não tiver a certeza.

PG

Os cintos de segurança podem ser diferentes no design e no comprimento de acordo com o fabricante, data de fabrico e tipo do veículo. Só é adequado para ser usado nos veículos indicados na lista equipados com cintos de segurança de retracção de 3 pontos, aprovados pelo regulamento ECE N.º 16 ou outras normas equivalentes.

**LEIA ATENTAMENTE
ESTAS INSTRUÇÕES
ANTES DE INSTALAR
A CADEIRA PARA
AUTOMÓVEL**

Índice

Avisos aos pais e outros utilizadores	69
Emergência	70
Informações importantes	70
Detalhes do produto	71
Lista de peças	71
Ajuste de inclinação	71
Ajuste de altura do cinto para os ombros	72
Instalação no veículo, (Modo virado para trás, para crianças com menos de 13 kg)	72
Instalação no veículo, (Modo virado para a frente, para crianças entre 9 e 18 kg)	74
Prender a criança no veículo	75
Cuidados e manutenção	75
Informações adicionais	76
Avisos	77

AVISOS AOS PAIS E OUTROS UTILIZADORES

- **NENHUMA CADEIRA PARA AUTOMÓVEL** pode garantir a protecção total contra ferimentos num acidente. No entanto, a utilização adequada desta cadeira para automóvel reduz o risco de ferimentos graves ou morte da criança.
- Esta cadeira para automóvel foi concebida **APENAS** para crianças com peso inferior a 18 kg (aproximadamente 4 anos ou menos).
- **NÃO** utilize nem instale esta cadeira para automóvel até ter lido e compreendido as instruções neste manual e no manual do proprietário do seu veículo.
- **NÃO** utilize nem instale esta cadeira para automóvel sem seguir as provisões e avisos neste manual de instruções ou porá a criança em risco grave de ferimentos ou morte.
- **NÃO** utilize esta cadeira para automóvel junto com peças ou componentes de outros fabricantes.
- **NÃO** utilize esta cadeira para automóvel se estiver danificada ou faltar alguma peça.
- **NÃO** vista roupas não adequadas à criança uma vez que isto pode evitar que a criança fique presa em segurança pelos cintos dos ombros e pelos cintos entre as pernas. Avisos aos pais e outros utilizadores
- **NÃO** deixe a cadeira sem estar presa ou sem os cintos no veículo uma vez que uma cadeira que não esteja bem presa pode ser atirada e pode ferir os ocupantes numa curva apertada, paragem brusca ou colisão. Retire-a se não estiver a ser usada regularmente.
- **NUNCA** deixe a criança sem supervisão nesta cadeira em qualquer momento.
- **NUNCA** instale esta cadeira para automóvel em qualquer assento de automóvel equipado com airbags de segurança.
- **NUNCA** instale esta cadeira para automóvel unicamente com cintos de segurança de apoio.
- **NUNCA** utilize uma cadeira para automóvel em segunda mão cujos antecedentes desconheça, uma vez que pode ter sofrido danos estruturais que coloque em risco a segurança da criança.

- **NUNCA** utilize cordas ou quaisquer outros substitutos em vez de cintos de segurança no caso de ferimentos de retenção.
- Ao ajustar o encosto do banco para o ângulo da posição 5, quando a cadeira é instalada no modo virado para trás, tenha cuidado para não entalar os dedos.
- **NÃO** utilize a barra superior como pega ao mover a cadeira para automóvel uma vez que pode danificar a estrutura da cadeira.

Emergência

Em caso de emergência ou acidentes, é muito importante prestar primeiros socorros ou tratamento médico imediatos à criança.

Informações importantes

- 1** Antes de instalar a cadeira para automóvel, leia atentamente e compreenda o manual de instruções.
- 2** Mantenha este manual na bolsa traseira da cadeira para automóvel.
- 3** Esta cadeira para automóvel foi concebida e totalmente certificada para crianças com peso inferior a 18 kg (aproximadamente 4 anos ou menos).
- 4** Mantenha sempre a cadeira devidamente apertada no assento do automóvel quer esteja a ser usada ou não. No caso de qualquer parte da cadeira ou cinto ser entalada pela porta ou ficar sob o assento pode interferir com os passageiros ou com o fecho adequado da porta.
- 5** Nunca deixe a criança sem supervisão no veículo.
- 6** Substitua a cadeira após qualquer tipo de acidente, uma vez que pode haver danos estruturais que não sejam vistos facilmente.

Detalhes do produto

Descrição do produto: Graco Gr 0+/1

Número do modelo: 8H98

Adequado para: crianças com menos de 18 kg (ou menos de 4 anos).

Gr. 0+/1

Materiais: plásticos, metal, tecidos

Local de fabrico: China

Fabricante: Graco Children Products.

Lista de peças

Fig. 1.1	Cinto de segurança de 5 pontos	Fig. 2.1	Gancho de cinto traseiro virado para trás
Fig. 1.2	Ajustador do cinto	Fig. 2.2	Lingueta de libertação modo virado para a frente
Fig. 1.3	Botão de ajuste do ângulo	Fig. 2.3	Protecção Do cinto da frente
Fig. 1.4	Lingueta Secundária	Fig. 2.4	Base
Fig. 1.5	União da barra superior	Fig. 2.5	Protecção Traseira
Fig. 1.6	Gancho de cinto traseiro virado para trás	Fig. 2.6	Manual de Instruções
Fig. 1.7	Corpo	Fig. 2.7	Botão de ajuste altura do cinto
Fig. 1.8	Cintos protectores dos ombros	Fig. 3	Almofada Anti-deslizamento

PG

Ajuste de inclinação

 Após o ajuste, mova a cadeira para a frente e para trás para se certificar que a cadeira está bem presa ao assento do veículo.

Modo virado para a frente (Para crianças entre os 9 e os 18 kg)

Há quatro ângulos de inclinação 1 – 4 (**Fig. 5**). Basta premir o botão de ângulo de ajuste para ajustar os ângulos da cadeira para automóvel (**Fig. 4**) – **Empurrar para cima**.

Modo virado para trás (Para crianças com menos de 13 kg)

Prima primeiro a lingueta secundária e, em seguida, o botão de ajuste de inclinação (**Fig. 6**). A cadeira instalada neste modo **TEM** de ser ajustada para o ângulo 5 (**Fig. 5**).

- ⚠ Tenha em atenção para não entalar os dedos ao realizar este procedimento.

Ajuste de altura do cinto para os ombros

- ⚠ O ajuste inadequado dos ombros pode atirar a criança para fora da cadeira se ocorrer um acidente.
- ⚠ Certifique-se que a altura dos ombros não é demasiado alta ou demasiado baixa antes de instalar esta cadeira.

- 1 Abra a cobertura traseira localizada no encosto da cadeira (Fig. 7).
- 2 Mova a alavanca para cima ou para baixo premindo o botão de ajuste de altura do cinto (Fig. 8).

Há quatro posições de altura de ombros para ajuste.

- 3 Ajuste o cinto dos ombros para a altura adequada da cobertura exterior depois do ajuste da altura (Fig. 10).
- 4 O cinto dos ombros **TEM** de passar pelos ombros da criança de acordo com a altura (Fig. 9).

- ⚠ A posição do cinto dos ombros **TEM** de ser definida ligeiramente acima dos ombros da criança.

Instalação no veículo

(Modo virado para trás, para crianças com menos de 13 kg)

- ⚠ Tenha em atenção que este modo **SÓ** pode ser usado por crianças com menos de 13 kg (aproximadamente 1 ano ou menos) (Fig. 11).
- ⚠ **NÃO** instale em assento de veículo equipado com airbags de segurança (Fig. 12).
- ⚠ É altamente recomendado que a cadeira seja instalada nos assentos traseiros do seu veículo.
- ⚠ Tenha em atenção que **TEM** de ajustar a cadeira no ângulo mais inclinado, ou ângulo 5, no modo virado para trás. (Consulte a **página 71** para informações de ajuste)
- ⚠ Tanto a barra superior como a almofada interior **TÊM** de ser instaladas no modo virado para trás.

- 1 Instale as almofadas interiores na cadeira (incluindo a almofada para a cabeça, almofada do assento e protecções das correias das pernas)
- O coxim interno é projetado fornecer a protecção e o conforto extra para o infante sob 6 meses velho.
- A criança sob 6 meses deve usar este assento de carro com coxins internos **(Fig. 13)**.
- A almofada interior é amovível para lavagem.

Fig. 13.1 Protecções das correias das pernas

Fig. 13.2 Almofada para a cabeça

⚠ Certifique-se de que utiliza o cinto dos ombros na altura adequada quando utiliza as almofadas interiores (Consulte a **página 72** para informações de ajuste).

2 Utilização da barra superior **(Fig. 14)**.

⚠ Tenha em atenção que a inserção é direccional.

⚠ Não utilize a barra superior como pega de elevação.

3 Aperte o cinto de segurança do veículo **(Fig. 15)**.

4 Instalação dos cintos de segurança do veículo **(Fig. 16)**.

- I. Instale o cinto de cintura nos dois ganchos traseiros dos cintos localizados na parte inferior da frente do assento de segurança.
- II. Puxe o cinto diagonal até ao comprimento adequado para passar por trás da cadeira e, em seguida, prenda o cinto diagonal nos ganchos traseiros dos cintos localizados na parte superior da traseira do assento

Fig. 16.1 Cinto diagonal

Fig. 16.2 Cinto de segurança subabdominal

Prender o cinto de segurança nos ganchos **(Fig. 17)**.

- 5** Empurre a cadeira para baixo e contra o assento do veículo. Ao mesmo tempo, puxe os cintos nessa direcção para que a cadeira fique bem ajustada e em segurança **(Fig. 18)**.
- 6** Volte a confirmar se a cadeira está bem presa depois de concluir as instalações anteriores. (Verifique movendo a cadeira para trás e para a frente)

- ⚠ Certifique-se de que tanto o cinto de cintura e o cinto diagonal não estão torcidos nem dobrados e que não evitam que o cinto de segurança funcione completamente e de forma funcional (fig. 19).

Instalação no veículo

(Modo virado para a frente, para crianças entre 9 e 18 kg)

- ⚠ Tenha em atenção que este modo **SÓ** pode ser usado por crianças entre 9 e 18 kg (aproximadamente entre 1 e 4 anos).
- ⚠ É altamente recomendado que a cadeira seja instalada nos assentos traseiros do seu veículo (Fig. 20).
- 1 Puxe o cinto de segurança do veículo até um comprimento adequado e, em seguida, realize os seguintes passos para prender a cadeira em segurança.
 - I. Puxe o cinto de segurança do veículo através de uma das coberturas frontais do cinto (Fig. 21).
 - II. Abra a almofada do assento e puxe o cinto de segurança através dela (Fig. 22).
 - III. Passe através do cinto até à outra cobertura de cinto frontal (Fig. 23).
 - IV. Prenda o cinto de segurança do veículo até ouvir um “CLIQUE” (Fig. 24).
 - 2 Empurre a cadeira para baixo contra o assento do veículo. Ao mesmo tempo, puxe os cintos nessa direção para que a cadeira fique bem ajustada e em segurança (Fig. 25) – **Prima**.
 - 3 Prender o cinto diagonal do veículo com a lingueta de libertação. (Fig. 26).
 - I. Liberte a lingueta de libertação
 - II. Coloque o cinto através da lingueta de libertação e puxe até ficar esticado.
 - III. Prenda a lingueta de libertação.
 - 4 Volte a confirmar se a cadeira está bem presa depois de concluir as instalações anteriores.
(Verifique movendo a cadeira para trás e para a frente)

⚠ Certifique-se de que tanto o cinto de cintura e o cinto diagonal não estão torcidos nem dobrados e que não evitam que o cinto de segurança funcione completamente e de forma funcional.

⚠ **NÃO** insira a barra superior no modo virado para a frente (Fig. 27).

Prender a criança no veículo

⚠ **NÃO** remova os cintos de protecção dos ombros, que foram concebidos para evitar que a criança escorregue.

- 1 Pressione o botão vermelho para libertar o fecho do cinto (Fig. 28).
- 2 Desaperte o cinto premindo o ajustador de cinto e ajuste o cinto dos ombros para o comprimento adequado (Fig. 29) – **Pressionar**.
- 3 Coloque os cintos dos ombros em conjunto e, em seguida, insira-os no fecho do cinto (Fig. 30).
- 4 Empurre o ajustador do cinto para ajustar o comprimento das correias dos ombros para um comprimento adequado que permita que a criança fique bem presa na cadeira para automóvel (Fig. 31) – **Empurrar**.

PG

Cuidados e manutenção

- 1 A almofada do assento é amovível. Utilize água fria para a lavagem à mão e consulte a etiqueta de lavagem colocada na cadeira para obter informações sobre o método correcto. **NÃO** lavar na máquina nem limpar a seco.
- 2 Retire a espuma das almofadas interiores antes de lavar.
- 3 Os cintos da criança não devem ser usados sem a cobertura. A cobertura da cadeira não deve ser substituída por outra que não seja recomendada pelo fabricante, porque a cobertura constitui uma parte integrante do desempenho de retenção.
- 4 Para remover a almofada do assento, liberte as almofadas em ambos os lados da almofada do assento. Empurre as almofadas do assento para fora do assento.
- 5 Para voltar a colocar a almofada do assento
 - I. Cubra a cadeira com a almofada da cadeira.
 - II. Puxe os cintos e correias através das aberturas indicadas na almofada. Certifique-se de que as almofadas se encaixam perfeitamente e de forma justa na cadeira (Fig. 32).

- III. Coloque a extremidade da almofada da cadeira na cobertura plástica traseira da cadeira e coloque as almofadas extra para prender a almofada da cadeira. **(Fig. 33)**.
- 6** Instalar os cintos de protecção dos ombros.
- I. Abra a cobertura traseira localizada no encosto da cadeira.
 - II. Insira o cinto de protecção dos ombros de um lado para o outro, de forma a que a rede no meio passe pelo encosto da cadeira **(Fig. 34)**.
 - III. Instale o cinto dos ombros no cinto de protecção dos ombros **(Fig. 35)**.

Informações adicionais

- 1** Certifique-se de que a cadeira está bem presa ao veículo quando não está a ser utilizada, para que não seja projectada e possa ferir os ocupantes numa curva apertada, paragem brusca ou colisão.
- 2** **NÃO** realize qualquer modificação na estrutura ou sistema de cintos de segurança da cadeira. Para segurança da criança, **VERIFIQUE** ou substitua imediatamente a cadeira após um acidente de qualquer natureza.
- 3** É altamente recomendado que qualquer bagagem ou outro objecto sejam presos, uma vez que podem causar ferimentos no caso de uma colisão.
- 4** De acordo com as estatísticas, as crianças estão mais seguras quando bem presas nos assentos traseiros dos veículos do que nas posições da frente. Portanto, é altamente recomendado que instale a cadeira nos assentos traseiros do veículo.
- 5** A cadeira pode ficar muito quente depois de uma longa exposição ao sol. O contacto com estas peças pode causar queimaduras na pele da criança. Toque sempre na superfície de qualquer peças de metal ou plástico antes de colocar a criança na cadeira.

Avisos

- 1 Este é uma retenção “Universal” de crianças. É aprovada pela Regulamentação europeia n.º 44, série 04 das alterações e Norma Nacional Chinesa 11497, para utilização geral em automóveis e é adequada à maior parte, mas não a todos, dos bancos dos automóveis.

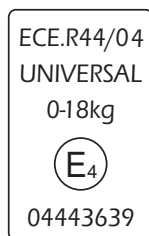

- 2 Para assegurar a instalação adequada deste produto, consulte o manual de proprietário do veículo para verificar se esta cadeira de segurança deste grupo etário é adequada para ser instalada no seu veículo.
- 3 Este sistema de segurança de crianças foi classificado como “Universal” em conformidade com as condições mais recentes e mais restritas que as condições anteriores que se aplicavam a designs anteriores que não englobavam este aviso.
- 4 Em caso de dúvida, consulte o fabricante do equipamento de retenção de crianças ou o vendedor.

PG

Patente número: TW219261 TW218572 USD487640 JP121028 US6820939
EP000041686-0001 ZL03343147.7 ZL03343146.9

CONGRATULAZIONI,

per avere acquistato un seggiolino per auto omologato e di elevata qualità. Questo modello è utilizzabile dai bambini con peso **INFERIORE** a 18 kg (fino a 4 anni).

Leggere attentamente per comprendere le istruzioni e seguire le fasi dell'installazione descritte nel presente manuale, perché questo è il **SOLO** modo per proteggere il vostro bambino da gravi lesioni in caso di incidente.

Conservare questo manuale con cura e a portata di mano per eventuali future regolazioni del seggiolino durante il normale periodo di crescita del vostro bambino e in caso di assistenza.

Accertarsi che questo modello di seggiolino sia adatto all'installazione sul proprio veicolo e consultare il libretto di uso e manutenzione del veicolo nel caso in cui non siete sicuri della compatibilità.

Le cinture di sicurezza potrebbero differire per forma e dimensioni a seconda del costruttore, dell'anno di fabbricazione e del modello della vettura. Adatto solo con i veicoli elencati e dotati di cinture di sicurezza con arrotolatore a tre punti, approvate dalla normativa ECE n. 16 o altre equivalenti.

**LEGGERE
ATTENTAMENTE LE
ISTRUZIONI PRIMA
DI INSTALLARE IL
SEGGIOLINO IN AUTO.**

Indice

Avvertenze per i genitori e per coloro che utilizzano il seggiolino	80
In caso di emergenza	81
Informazioni importanti	81
Dettagli del prodotto	81
Lista delle parti	82
Regolazione dell'inclinazione	82
Regolazione in altezza delle cinghie di ritenzione	83
Installazione sul veicolo, (nel verso contrario al senso di marcia, per bambini fino a 13 kg)	83
Installazione sul veicolo, (nel verso del senso di marcia per bambini tra 9 e 18 kg)	85
Come posizionare il bambino sul seggiolino	86
Cura e manutenzione	86
Informazioni aggiuntive	87
Avvertenza	87

IT

⚠ AVVERTENZE PER I GENITORI E PER COLORO CHE UTILIZZANO IL SEGGIOLINO

- I sedili delle autovetture non sono in grado di garantire la completa protezione in caso di incidente. Tuttavia, il corretto uso di questo seggiolino per auto contribuisce a ridurre il rischio di lesioni gravi o fatali per il vostro bambino.
- Questo modello di seggiolino è adatto **SOLO** ai bambini con peso **INFERIORE** a 18 kg (fino a 4 anni).
- **NON** installare e non utilizzare il seggiolino senza avere letto e compreso le istruzioni contenute in questo manuale e nel manuale del veicolo.
- **NON** installare e non utilizzare il seggiolino senza seguire le istruzioni e le avvertenze contenute in questo manuale per non mettere a rischio la sicurezza del vostro bambino.
- **NON** utilizzare il seggiolino con componenti di altre marche.
- **NON** utilizzare il seggiolino se presenta parti mancanti o danneggiate.
- **NON** vestire il bambino in maniera inadatta, in quanto non sarebbe adeguatamente trattenuto dalle cinture di sicurezza diagonali e dalle cinture tra le cosce.
- Avvertenze per i genitori e per coloro che utilizzano il seggiolino
- **NON** lasciare il seggiolino slegato o non fissato all'interno del veicolo in quanto potrebbe essere sbalzato in qualsiasi direzione e causare lesioni agli occupanti in caso di sterzata brusca, frenata improvvisa o incidente. Rimuoverlo quando non è utilizzato.
- **NON** lasciare mai il bambino solo sul seggiolino.
- **NON** installare questo seggiolino sui sedili equipaggiati con airbag.
- **NON** installare mai il seggiolino usando solo cinture di sicurezza di sostegno.
- **NON** usare mai un seggiolino di seconda mano o di cui non si conosce l'origine, in quanto potrebbe presentare danni alla struttura che comprometterebbero la sicurezza del bambino.
- **NON** usare mai cinghie o sistemi simili in sostituzione delle cinture di sicurezza in caso di lesioni causate dal dispositivo di ritenuta.

- Fare attenzione a non incastrare le dita mentre si effettua la regolazione dello schienale nella posizione 5, in caso di installazione del seggiolino nel verso contrario al senso di marcia.
- **NON** usare la barra superiore per il sollevamento e il trasporto del seggiolino per non danneggiare la struttura.

In caso di emergenza

In caso di emergenza o di incidente, prendersi immediatamente cura del bambino soccorrendolo e rivolgendosi a un centro di assistenza medica.

Informazioni importanti

- 1 Leggere e comprendere attentamente il presente manuale di istruzioni prima di installare il seggiolino in auto.
- 2 Conservare il presente manuale con cura nella tasca posta nello schienale del seggiolino.
- 3 Questo modello di seggiolino è progettato e omologato solo per l'utilizzo con bambini di peso inferiore a 18 kg (fino a 4 anni).
- 4 Fissare sempre il seggiolino al sedile del veicolo, anche se non è utilizzato, in quanto le cinghie di fissaggio o alcune parti del seggiolino potrebbero rimanere incastrate nella portiera o finire sotto il sedile, interferendo in questo modo con i passeggeri oppure impedendo la corretta chiusura delle portiere.
- 5 Non lasciare mai il bambino solo nel veicolo.
- 6 Sostituire il seggiolino in seguito a un incidente di qualsiasi entità, in quanto i danni alla struttura del seggiolino potrebbero non essere visibili.

IT

Dettagli del prodotto

Descrizione del prodotto: Graco Gr 0+/1

Modello numero: 8H98

Adatto a: bambini con peso inferiore ai 18 kg (o fino a quattro anni).

Gr. 0+ / 1

Materiali: plastica, metallo, stoffa

Paese di produzione: Cina

Produttore: Graco Children Products.

Lista delle parti

- | | | | |
|-----------------|---|-----------------|--|
| Fig. 1.1 | Chiusura di sicurezza a cinque punti | Fig. 2.1 | Gancio per la cintura per installazione in verso contrario al senso di marcia |
| Fig. 1.2 | Dispositivo di regolazione della cinghia | Fig. 2.2 | Dispositivo di bloccaggio per l'installazione del seggiolino nel verso del senso di marcia |
| Fig. 1.3 | Pulsante di regolazione dell'inclinazione | Fig. 2.3 | Copertura cintura anteriore |
| Fig. 1.4 | Chiusura secondaria | Fig. 2.4 | Base |
| Fig. 1.5 | Giuntura barra superiore | Fig. 2.5 | Coperchio posteriore |
| Fig. 1.6 | Gancio per la cintura per installazione in verso contrario al senso di marcia | Fig. 2.6 | Manuale d'istruzioni |
| Fig. 1.7 | Struttura | Fig. 2.7 | Pulsante per la regolazione dell'altezza delle cinghie |
| Fig. 1.8 | Imbottiture protettive per le spalle | Fig. 3 | Piastra antiscivolo |

Regolazione dell'inclinazione

⚠ Al termine della regolazione, spostare il seggiolino in avanti e indietro per assicurarsi che sia stato fissato correttamente al sedile del veicolo.

Installazione nel verso del senso di marcia (per bambini tra 9 e 18 kg di peso)

È possibile regolare l'inclinazione su quattro posizioni 1-4 (**fig. 5**). È sufficiente premere il pulsante di regolazione dell'angolo di inclinazione per fissare il seggiolino con l'angolo desiderato (**fig. 4**) – **Spingere verso l'alto**.

Installazione nel verso contrario al senso di marcia (per bambini fino a 13 kg di peso)

Premere prima il dispositivo di blocco secondario e poi il pulsante di regolazione dell'inclinazione (**fig. 6**).

Il seggiolino installato in questo modo **DEVE** essere regolato sulla posizione 5 dell'angolo di inclinazione (**fig. 5**).

⚠ Fare attenzione alle dita durante questo tipo di regolazione.

Regolazione in altezza delle cinghie di ritenzione

- ⚠ In caso di incidente un'errata regolazione dell'altezza potrebbe espellere il bambino dal seggiolino.
- ⚠ Assicurarsi che l'altezza non sia regolata troppo in alto o troppo in basso prima dell'installazione del seggiolino.
- 1 Aprire la copertura posteriore collocata sul retro dello schienale (fig. 7).
- 2 Spostare la leva scorrevole in alto o in basso premendo il pulsante di regolazione dell'altezza delle cinghie (fig. 8). È possibile regolare l'altezza delle cinghie su quattro posizioni differenti.
- 3 Dopo avere regolato l'altezza, inserire le cinghie nell'asola corrispondente alla nuova posizione (fig. 10).
- 4 Le cinghie di ritenzione **DEVONO** passare sulle spalle del bambino secondo l'altezza (fig. 9).
- ⚠ La loro posizione **DEVE** essere appena al di sopra delle spalle del bambino.

Installazione sul veicolo

(nel verso contrario al senso di marcia, per bambini fino a 13 kg)

- ⚠ Questo tipo di installazione è valida **SOLO** in caso di utilizzo con bambini di peso inferiore a 13 kg (per bambini fino a circa 1 anno di età) (fig. 11).
- ⚠ Non installare sui sedili equipaggiati con airbag (fig. 12).
- ⚠ Si raccomanda vivamente di installare il seggiolino sul sedile posteriore del veicolo. Il seggiolino **DEVE** essere regolato alla massima inclinazione, o posizione 5, in caso di installazione nel verso contrario al senso di marcia. Andare a **pagina 82** per le istruzioni su come effettuare la regolazione.
- ⚠ In caso di installazione in verso contrario al senso di marcia, si **DEVONO** installare la barra superiore e il cuscino interno.
- 1 Fissare i cuscini interni sul seggiolino (imbottitura per la testa, imbottitura per la seduta e la cinghia di protezione per l'inguine)
- Il cuscinetto intero è stato disegnato per garantire la protezione ed il confort del bambino fino ai 6 mesi.

- I bambini sotto i 6 mesi di età devono usare SEMPRE questo seggiolino auto con il cuscinetto **(fig. 13)**.
- I cuscini interni sono rimovibili per permetterne il lavaggio.

Fig. 13.1 Cinghia di protezione per l'inguine

Fig. 13.2 Imbottitura per la testa

⚠ Quando si usano i cuscini interni, assicurarsi di regolare correttamente l'altezza delle cinghie di ritenzione. Andare a **pagina 83** per le istruzioni su come effettuare la regolazione.

2 Utilizzo della barra superiore **(fig. 14)**.

⚠ Notare che l'inserimento è direzionale.

⚠ Non usare la barra superiore per sollevare il seggiolino.

3 Allacciare la cintura di sicurezza del veicolo **(fig. 15)**.

4 Installazione delle cinture di sicurezza del veicolo **(fig. 16)**.

- I. Fissare il tratto avvolgente della cintura ai due ganci presenti inferiormente sul lato anteriore del seggiolino.
- II. Tirare la porzione diagonale della cintura fino alla lunghezza necessaria per farla passare attorno al seggiolino, quindi fissare la cintura ai ganci collocati posteriormente nella parte alta del seggiolino.

Fig. 16.1 Cintura diagonale

Fig. 16.2 Cintura addominale

Fissaggio della cintura di sicurezza ai ganci **(fig. 17)**.

5 Spingere il seggiolino verso il basso sul sedile del veicolo. Contemporaneamente tirare la cintura di sicurezza in maniera che il seggiolino risulti fissato saldamente **(fig. 18)**.

6 Al termine dell'installazione, ricontrollare che il seggiolino sia fissato saldamente. Eseguire il controllo spostando il seggiolino in avanti e indietro.

⚠ Assicurarsi che entrambi i tratti della cintura, addominale e diagonale, non siano attorcigliati o piegati e che in nessun modo sia ostacolato il corretto tensionamento e funzionamento della cintura **(fig. 19)**.

Installazione sul veicolo

(nel verso del senso di marcia per bambini tra 9 e 18 kg)

- ⚠ Questo tipo di installazione è valida **SOLO** in caso di utilizzo con bambini di peso compreso tra 9 e 18 kg (all'incirca da 1 a 4 anni).
- ⚠ Si raccomanda vivamente di installare il seggiolino sul sedile posteriore del veicolo. **(fig. 20)**
- 1 Tirare la cintura di sicurezza fino alla lunghezza necessaria, quindi seguire le istruzioni riportate di seguito per fissare il seggiolino.
 - I. Tirare la cintura di sicurezza del veicolo e farla passare attraverso una copertura della cinghia anteriore **(fig. 21)**.
 - II. Sollevare l'imbottitura del seggiolino e tirare la cintura **(fig. 22)**.
 - III. Passare la cintura attraverso lo schienale fino alla copertura sull'altro lato **(fig. 23)**.
 - IV. Bloccare la cintura di sicurezza del veicolo finché non scatta in posizione **(fig. 24)**.
- 2 Spingere il seggiolino verso il basso sul sedile del veicolo. Allo stesso tempo tirare la cintura di sicurezza come indicato in figura in maniera che il seggiolino risulti fissato saldamente **(fig. 25) – spingere in basso**.
- 3 Fissare la cintura di sicurezza del veicolo con il dispositivo di bloccaggio. **(fig. 26)**
 - I. Aprire il dispositivo di bloccaggio.
 - II. Posizionare la cintura di sicurezza nel dispositivo di bloccaggio e tirare con forza.
 - III. Chiudere il dispositivo di bloccaggio.
- 4 Al termine dell'installazione, ricontrollare che il seggiolino sia fissato saldamente. Eseguire il controllo spostando il seggiolino in avanti e indietro.
- ⚠ Assicurarsi che entrambi i tratti della cintura, addominale e diagonale, non siano attorcigliati o piegati e che in nessun modo sia ostacolato il corretto tensionamento e funzionamento della cintura.
- ⚠ Non inserire la barra superiore durante l'installazione del seggiolino nel verso del senso di marcia **(fig. 27)**.

Come posizionare il bambino sul seggiolino

⚠ **NON** togliere le imbottiture protettive per le spalle, progettate per evitare che il bambino possa scivolare.

- 1 Premere il pulsante rosso per aprire la fibbia delle cinghie (**fig. 28**).
- 2 Allentare le cinghie premendo il regolatore della lunghezza delle cinghie e regolare alla lunghezza desiderata (**fig. 29**) – **premere**.
- 3 Unire le cinghie di ritenzione e inserirle nella fibbia (**fig. 30**).
- 4 Tirare la cinghietta di regolazione della tensione delle cinghie di ritenzione in modo da lasciare il bambino seduto saldamente al seggiolino (**fig. 31**).

Cura e manutenzione

- 1 Il rivestimento del sedile è rimovibile. Lavare a mano in acqua fredda e consultare le istruzioni riportate sull'etichetta di lavaggio presente sul seggiolino. Non lavare a macchina o a secco.
- 2 Rimuovere l'imbottitura interna dei cuscini prima del lavaggio.
- 3 Il seggiolino non deve essere usato senza rivestimento. Il rivestimento non deve essere sostituito con un altro di tipo diverso da quello raccomandato dal produttore, in quanto costituisce parte integrante del dispositivo di sicurezza al fine di garantirne il corretto funzionamento.
- 4 Per rimuovere il rivestimento del seggiolino, aprire i fermagli su entrambi i lati. Sfilare le imbottiture dal sedile.
- 5 Per rimontare le imbottiture del sedile
 - I. Poggiare l'imbottitura sulla parte anteriore del sedile.
 - II. Fare passare le cinghie attraverso l'apertura posta sull'imbottitura. Assicurarsi di sistemare correttamente l'imbottitura sul seggiolino (**fig. 32**).
 - III. Infilare il bordo dell'imbottitura nella copertura di plastica posteriore del seggiolino e bloccare i fermagli per fissare l'imbottitura (**fig. 33**).

- 6** Installazione delle imbottiture protettive per le spalle.
 - I. Aprire la copertura posteriore collocata sul retro dello schienale.
 - II. Fare passare le imbottiture da un lato all'altro dello schienale del seggiolino (**fig. 34**).
 - III. Fissare le imbottiture attorno alle cinghie di ritenzione (**fig. 35**).

Informazioni aggiuntive

- 1** Assicurarsi che il seggiolino sia fissato saldamente nel veicolo quando non è utilizzato, in quanto potrebbe essere sbalzato in qualsiasi direzione e causare lesioni agli occupanti in caso di sterzata brusca, frenata improvvisa o incidente.
- 2** Non modificare in alcun modo la struttura o il sistema di sicurezza del seggiolino. Controllare o sostituire il seggiolino in seguito a un incidente di qualsiasi tipo.
- 3** Si raccomanda di fissare saldamente bagagli o altri oggetti che potrebbero causare lesioni in caso di incidente.
- 4** Le statistiche indicano che i bambini sono maggiormente al sicuro quando sono seduti correttamente sul seggiolino fissato ai sedili posteriori, piuttosto che a quelli anteriori. Pertanto, si raccomanda vivamente di installare il seggiolino sul sedile posteriore del veicolo.
- 5** Il seggiolino può diventare estremamente caldo se esposto al sole per lungo tempo. Il contatto con parti calde può causare scottature alla pelle del bambino. Prima di collocare il bambino sul seggiolino, toccare la superficie delle parti in plastica o in metallo per assicurarsi che non siano troppo calde.

Avvertenza

1. Questo è un dispositivo di ritenuta per bambini di tipo “universale”. È approvato dalla Normativa Europea n. 44, serie di emendamenti 04, e dalla Normativa Statale Cinese 11497 per uso generico a bordo di veicoli, ed è adatto alla maggior parte dei sedili di veicoli, ma non a tutti.

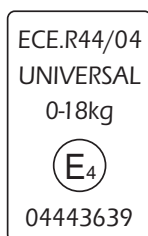

- 2 Per garantire la corretta installazione di questo prodotto, fare riferimento al manuale d’istruzioni del proprio veicolo per assicurarsi che il seggiolino possa essere installato per il particolare gruppo di età.
- 3 Questo sistema di ritenuta per bambini è stato classificato di tipo “universale” in base alle ultime e più severe disposizioni, rispetto a quelle applicate a modelli precedenti sui quali non è fissata questa etichetta.
- 4 In caso di dubbi contattare il produttore o il venditore del seggiolino.

Brevetto numero: TW219261 TW218572 USD487640 JP121028 US6820939
EP000041686-0001 ZL03343147.7 ZL03343146.9

GRATULERAR!

Du har köpt en fullständigt säkerhetsgodkänd barnbilstol av hög kvalitet. Denna produkt är lämplig för barn som väger **MINDRE ÄN** 18 kg (cirka 4 år eller yngre).

Läs igenom bestämmelserna noga tills du förstår dem och följ monteringsanvisningarna i denna handbok eftersom det är det **ENDA** sättet att skydda ditt barn mot allvarliga skador eller dödsfall om en olycka skulle inträffa och att låta ditt barn sitta bekvämt vid användning av denna produkt.

Förvara handboken omsorgsfullt och lättillgänglig för framtida justeringar av stolen i takt med att ditt barn växer och även för nödsituationer.

Ta reda på om den här bilstolen är lämpad för användning i din bil och konsultera bilmanualen om du är osäker.

Bilbälten kan variera i utformning och längd beroende på tillverkare, tillverkningsdatum och typ av fordon. Endast lämplig för användning i angivna fordon med upprullningsbara 3-punkts säkerhetsbälten som tyggodkänts i enlighet med ECE-förordning nr 16 eller andra liknande standarder.

SE

**LÄS INSTRUKTIONERNA
NOGA INNAN DU
INSTALLERAR
BARNBILSTOLEN**

Innehållsförteckning

Varningar till föräldrar och andra användare	91
Nödsituationer.....	92
Viktig information.....	92
Produktinformation	92
Lista över delar.....	93
Lutningsinställning.....	93
Höjdställning axelbälten	93
Installation i fordonet, (Bakåtvänt läge, för barn under 13 kg)	94
Installation i bilen, (Framåtvänt läge, för barn mellan 9 och 18 kg)	95
Fastsättning av barnet i bilen	96
Skötsel och underhåll.....	96
Ytterligare information.....	97
Etikett	98

VARNINGAR TILL FÖRÄLDRAR OCH ANDRA ANVÄNDARE

- **INGEN BILSTOL** kan ge ett garanterat fullständigt skydd mot skador om en olycka inträffar. Om denna bilstol används på rätt sätt kommer den dock att minska risken för allvarliga skador eller dödsfall för ditt barn.
- Denna bilstol är **ENDAST** avsedd för barn som väger mindre än 18 kg (cirka 4 år eller yngre).
- Använd eller installera **INTE** den här barnstolen innan du läst och förstått instruktionerna i den här handboken och i handboken till din bil.
- Installera eller använd **INTE** den här bilstolen utan att följa de föreskrifter och varningar som anges i denna instruktionshandbok, annars kan barnet utsättas för allvarlig risk för skador eller dödsfall.
- Använd **INTE** den här bilstolen tillsammans med komponenter från andra tillverkare.
- Använd **INTE** den här bilstolen om delar saknas eller är skadade.
- Låt **INTE** barnet ha löst sittande kläder eftersom det kan medföra att barnet inte sitter ordentligt och säkert fastspänt med axelremmarna och remmarna mellan låren.
- Låt **INTE** bilstolen stå utan att vara fastspänd i bilen eftersom en lös bilstol kan kastas runt och skada personerna i bilen vid en skarp kurva, plötsligt stopp eller en kollision. Ta bort den om den inte används.
- Lämna **ALDRIG** barnet i bilstolen utan uppsikt.
- Montera **ALDRIG** den här bilstolen på ett fordonssäte som är utrustat med luftkuddar.
- Montera **ALDRIG** bilstolen endast med stödsäkerhetsbälten.
- Använd **ALDRIG** en begagnad bilstol eller en bilstol vars bakgrund du inte känner till eftersom de kan ha skador som utgör en fara för sitt barns säkerhet.
- Använd **ALDRIG** rep eller andra anordningar i stället för säkerhetsbälten om fasthållningsanordningen orsakar skador.
- Se till att inte klämma fingrarna när du fäller tillbaka stolen till vinkel 5 om stolen är monterad i bakåtvänt läge.

SE

- Använd **INTE** stöbygeln som lyfttag när du flyttar barnbilstolen eftersom det kan skada bilstolen.

Nödsituationer

I nödsituationer eller vid olyckor är det mycket viktigt att omedelbart låta barnet tas om hand för första hjälpen och läkarbehandling.

Viktig information

- 1 Läs den här instruktionshandboken noga och se till att du förstår den innan du börjar installera barnbilstolen.
- 2 Se till att denna handbok förvaras noga i facket på stolens baksida.
- 3 Den här barnbilstolen är konstruerad och fullständigt godkänd för spädbarn eller barn som väger mindre än 18 kg (cirka 4 år eller yngre).
- 4 Barnbilstolen ska alltid vara ordentligt fastsatt på fordonssätet vare sig den används eller inte. Om någon del av stolen eller bältet fastnar i dörren eller hamnar under sätet kan stolen utgöra en fara för övriga passagerare eller förhindra att dörren stängs ordentligt.
- 5 Lämna aldrig barnet utan tillsyn i bilen.
- 6 Byt ut bilstolen om den varit utsatt för någon form av olycka eftersom vissa strukturella skador på barnbilstolen inte är lätta att upptäcka.

Produktinformation

Produktbeskrivning: Graco Gr 0+/1

Modell nummer: 8H98

Lämplig för: barn som väger mindre än 18 kg (eller är yngre än 4 år).

Grupp 0+/1

Material: Plast, metall, tyg.

Tillverkad i Kina.

Tillverkare: Graco Children Products.

Lista över delar

Bild 1.1	Fempunkts säkerhetsspänne	Bild 2.1	Bälteshake för bakåtvänt läge
Bild 1.2	Bältessträckare	Bild 2.2	Spärrhake för framåtvänt läge
Bild 1.3	Knapp för lutningsjustering	Bild 2.3	Främre bälteskåpa
Bild 1.4	Sekundär spärrhake	Bild 2.4	Botten
Bild 1.5	Fästpunkt stöbygel	Bild 2.5	Bakre kåpa
Bild 1.6	Bälteshake för bakåtvänt läge	Bild 2.6	Handbok
Bild 1.7	Stomme	Bild 2.7	Justeringsknapp bälteshöjdbutton
Bild 1.8	Skyddande axelband	Bild 3	Glidskydd

Lutningsinställning

⚠ Rör bilstolen fram och tillbaka efter inställning för att vara säker på att bilstolen sitter ordentligt fast i bilsätet.

Framåtvänt läge

(för barn mellan 9 och 18 kg)

Det finns fyra lutningsvinklar 1-4 (**Bild 5**). Tryck bara på justeringsknappen och ställ in bilstolens lutning (**Bild 4**) – **Tryck uppåt**.

Bakåtvänt läge

(för barn under 13 kg)

Tryck först på den sekundära spärrhaken och sedan på knappen för lutningsjustering (**Bild 6**).

Bilstol som monterats i detta läge **MÅSTE** ställas in i lutning 5 (**Bild 5**).

⚠ Var försiktig så att inga fingrar kommer i kläm när du utför denna justering.

Höjdinställning axelbälten

⚠ Felaktig inställning av axelhöjden kan göra att barnet kastas ur stolen vid olycka.

⚠ Se till att axelhöjden inte är för hög eller för låg innan du monterar barnbilstolen.

- 1 Öppna locket på stolens baksida **(Bild 7)**.
- 2 Flytta skjutreglaget uppåt eller nedåt genom att trycka på knappen för höjdinställning av säkerhetsbältet **(Bild 8)**.
Det finns fyra nivåer för inställning av axelhöjden.
- 3 Justera axelbältet till lämplig höjd på insatsöverdraget efter att höjden ställts in. **(Bild 10)**
- 4 Axelbältet **MÅSTE** ligga över barnets axlar och överensstämma med barnets längd (enligt **Bild 9**).

⚠ Axelbältets position **MÅSTE** vara något ovanför barnets axlar.

Installation i fordonet

(Bakåtvänt läge, för barn under 13 kg)

⚠ Observera att detta läge **ENDAST** får användas för barn som väger mindre än 13 kg (ungefär ett års ålder eller yngre) **(Bild 11)**.

⚠ Installera **INTE** på fordonssäte som är utrustat med krockkudde **(Bild 12)**.

⚠ Vi rekommenderar starkt att bilstolen installeras på bilens baksäte.

⚠ Observera att du **MÅSTE** ställa in barnbilstolen i det mest lutande läget, vinkel 5, om den ska vara bakåtvänd. (Se **sida 93** för uppgifter om inställning).

⚠ Både stödbygge och innerkudde **MÅSTE** vara installerade i bakåtvända läget.

1 Fäst innerkuddarna på stolen (inbegripet huvuddyna, sittedyna och grenband)

- Innerkudden är avsedd för att ge ett barn upp till 6 månader extra skydd och komfort.
- Barn under 6 månaders ålder måste använda bilstolen med innerkudden på plats **(Bild 13)**.
- Innerkudden kan tas loss för att tvättas.

Bild 13.1 Skyddande grenband

Bild 13.2 Huvuddyna

⚠ Se till att axelbältet är inställt på lämplig höjd när du använder innerkuddarna. (Se **sida 93** för information om inställning).

2 Användning av stödbygel **(Bild 14)**.

⚠ Observerera att stödbygeln ska stickas in i en bestämd riktning.

⚠ Använd inte stödbygeln som lyfthandtag

3 Spänn fast bilbältet **(Bild 15)**.

4. Installation av bilbälten **(Bild 16)**.

- I. Fäst höftbältet i de två bakåtvända bälteshakarna längst ned på framsidan av säkerhetsstolen.
- II. Dra ut diagonalbältet tills det är tillräckligt långt för att nå runt stolens baksida och fäst sedan diagonalbältet i de bakåtvända bälteshakarna längst upp på stolens baksida.

Bild 16.1 Diagonalbälte

Bild 16.2 Höftbälte

• Fastsättning av säkerhetsbältet i hakarna **(Bild 17)**.

5 Tryck ner barnbilstolen mot fordonssätet. Dra samtidigt ut säkerhetsbältena i den riktning bilden visar så att bilstolen sitter säkert fast **(Bild 18)**.

6 Kontrollera på nytt att bilstolen sitter ordentligt fast efter att ovannämnda moment utförts. (Kontrollera genom att röra barnbilstolen framåt och bakåt)

⚠ Se till att varken höftbältet eller diagonalbältet är vridet eller hopvikt och att de inte hindrar bilbältet från att fungera helt som det ska **(Bild 19)**.

SE

Installation i bilen

(Framåtvänt läge, för barn mellan 9 och 18 kg)

⚠ Observerera att detta läge **ENDAST** får användas för barn som väger mellan 9 och 18 kg (ungefär 1-4 år).

⚠ Vi rekommenderar starkt att barnbilstolen installeras på fordonets baksäte. **(Bild 20)**

1 Dra ut bilbältet till lämplig längd och följ sedan nedanstående steg för att sätta fast stolen.

- I. Dra säkerhetsbältet genom den ena av de främre bälteskåporna **(Bild 21)**.
- II. Öppna sittedynans överdrag och dra igenom bilbältet **(Bild 22)**.

- III. För över säkerhetsbältet till den andra främre bälteskåpan **(Bild 23)**.
 - IV. Sätt fast säkerhetsbältet ordentligt. Det skall höras ett tydligt "KLICK" **(Bild 24)**.
 - 2 Tryck barnbilstolen mot fordonssätet. Dra samtidigt ut säkerhetsbältet i den riktning bilden visar så att bilstolen sitter säkert fast **(Bild 25) – Tryck nedåt**.
 - 3 Fäst bilens diagonalbälte med spärrhaken. **(Bild 26)**
 - I. Lossa spärrhaken.
 - II. Dra säkerhetsbältet genom spärrhaken och sträck det.
 - III. Lås fast spärrhaken.
 - 4 Kontrollera på nytt att bilstolen sitter ordentligt fast efter att ovannämnda moment utförts. (Kontrollera genom att röra barnbilstolen framåt och bakåt)
- ⚠** Se till att varken höftbältet eller diagonalbältet är vridet eller hopvikt och att de inte hindrar bilbältet från att fungera helt som det ska.
- ⚠** Montera **INTE** fast stödbygeln i framåtvända läget. **(Bild 27)**

Fastsättning av barnet i bilen

- ⚠** Ta **INTE** bort axelbanden, de är konstruerade för att hindra barnet från att glida.
- 1 Tryck på den röda knappen för att lossa låsspännet **(Bild 28)**.
 - 2 Lossa bältena genom att trycka på bältesspännaren och justera axalbältet till lämplig längd **(Bild 29) – Tryck**.
 - 3 Sätt i hop de båda axelbanden och stick sedan in dem i låsspännet **(bild 30)**.
 - 4 Dra i bältessträckaren för att justera axelbanden till lämplig längd så att barnet sitter säkert fast i barnbilstolen. **(Bild 31) – Dra**.

Skötsel och underhåll

- 1 Sittdynan är löstagbar och går att tvätta för hand i kallt vatten (Se etiketten med tvättråd på barnbilstolen). Tvätta **INTE** i maskin eller kemtvätt.

- 2 Ta bort skumformen ur innerkuddarna före tvätt.
- 3 Barnbilstolen får inte användas utan överdraget. Stolsöverdraget får inte bytas mot något annat överdrag än ett som rekommenderas av tillverkaren eftersom överdraget bidrar till barnbilstolens säkerhet.
- 4 För att ta bort sittdynan, lossa fästdynorna på båda sidor om sittdynan. Dra sittdynan bort från stolen.
- 5 För att montera tillbaka sittdynan
 - I. Lägg sittdynan över framsidan av stolen.
 - II. Dra ut bälten och band genom därför avsedd öppning på sittdynan. Se till att sittdynan passar korrekt på stolen (**Bild 32**).
 - III. Skjut in kanten på sittdynan i stolens bakre plastkåpa och sätt fast fästdynorna så att sittdynan sitter säkert (**Bild 33**).
- 6 Installation av axelbanden
 - I. Öppna luckan på stolryggens baksida.
 - II. För in axelbandet från ena sidan till den andra så att mellanlägget passerar igenom stolryggen (**Bild 34**).
 - III. Installera axelskyddet för axelbandet (**Bild 35**).

Ytterligare information

- 1 Se till att barnbilstolen är säkert fastsatt i bilen även när den inte används eftersom den annars kan kastas runt i bilen och skada passagerarna i en skarp kurva, ett plötsligt stopp eller en kollision.
- 2 Gör **INTE** några ändringar i barnbilstolens bältesystem. Kontrollera eller byt omedelbart ut barnbilstolen efter en olycka av något slag.
- 3 Vi rekommenderar starkt att undvika löst bagage eller lösa föremål i bilen eftersom de kan förorsaka skador vid en kollision.
- 4 Enligt statistiken är barn säkrare om de sitter ordentligt fastspända i ett baksäte än i ett framsäte. Därför rekommenderar vi starkt att barnbilstolen installeras på bilens baksäte.
- 5 Barnbilstolen kan bli mycket varm om den utsatts för starkt solsken under en längre tid. Barnen kan då bränna sig på den. Känn därför alltid efter på metall- och plastdelar innan du placerar barnet i barnbilstolen.

SE

Etikett

- 1 Detta är en "universell" barnbilstol. Den har godkänts enligt den europeiska förordningen nr 44, ändringsserie 04 och den kinesiska nationella standarden 114997, för allmän användning i bilar och kommer att passa de flesta, men inte alla, bilsäten.

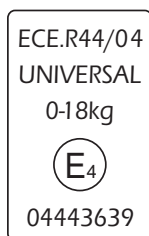

- 2 För att säkerställa att produkten installeras korrekt, kontrollera i din fordonshandboken att den här säkerhetsstolen för denna åldersgrupp är lämplig att installera i din bil.
- 3 Detta säkerhetssystem för barn har klassificerats som "universellt" i enlighet med de senaste och strängare kraven, strängare än de som gällde för tidigare modeller som inte bär denna etikett.
- 4 Vid tvivel, konsultera antingen tillverkaren eller återförsäljaren.

Patent nummer: TW219261 TW218572 USD487640 JP121028 US6820939
EP000041686-0001 ZL03343147.7 ZL03343146.9

TILLYKKE!

Du har købt en 100% godkendt autostol i høj kvalitet. Stolen er godkendt til børn **UNDER** 18 kg (ca. 4 år eller derunder).

Læs brugsvejledningen nøje, indtil du forstår den, og følg monteringsanvisningerne, der følger med brugsvejledningen, da det er den **ENESTE** måde hvorpå, du kan beskytte barnet mod alvorlig personskade eller dødsfald i tilfælde af en ulykke samt sørge for, at barnet sidder bekvemt i stolen.

Opbevar brugsvejledningen et sikkert sted til senere brug og for nem justering af autostolen, efterhånden som barnet vokser og i tilfælde af nødsituationer.

Sørg for, at autostolen passer til din bil, og læs nærmere derom i manualen til din bil, hvis du er i tvivl.

Sikkerhedsseler kan afvige i design og længde i forhold til fabrikant, fabrikationsdato og biltype. Kun beregnet til brug i biler udstyret med 3-punkts-rullesele godkendt i henhold til ECE Forordning nr. 16 eller tilsvarende standarder.

**LÆS VEJLEDNINGEN
NØJE INDEN
MONTERING AF
AUTOSTOLEN.**

Indholdsfortegnelse

Advarsler til forældre og andre brugere	101
Ulykker	102
Vigtige oplysninger	102
Produktoplysninger	102
Oversigt over dele	103
Indstilling af hvileposition	103
Højdejustering af skulderstropper	103
Montering i bilen, (Bagudvendt position, til børn under 13 kg)	104
Montering i bilen, (Fremadvendt position, til børn fra 9-18 kg)	105
Fastspænding af barnet i bilen	106
Pleje og vedligeholdelse	107
Yderligere oplysninger	107
Vigtige meddelelser	108

ADVARSLER TIL FORÆLDRE OG ANDRE BRUGERE

- Der er **INGEN AUTOSTOLE**, som yder fuld beskyttelse mod personskade i tilfælde af ulykke. Korrekt brug af denne autostol vil imidlertid reducere barnets risiko for alvorlig personskade eller dødsfald.
- Denne autostol er **KUN** beregnet til børn med en kropsvægt under 18 kg (ca. 4 år eller derunder).
- **BRUG IKKE** og **LAD VÆRE MED** at montere autostolen, førend du har læst og forstået monteringsanvisningerne i denne vejledning og i brugsvejledningen til bilen.
- **BRUG IKKE** og **LAD VÆRE MED** at montere autostolen uden at følge anvisningerne og advarslerne, der følger med denne brugsvejledning, da du dermed kan udsætte barnet for risiko for alvorlig personskade eller dødsfald.
- **BRUG IKKE** autostolen sammen med dele fra andre fabrikanter.
- **BRUG IKKE** autostolen, hvis den er beskadiget, eller der mangler dele.
- **LAD IKKE** barnet være iført upassende beklædning, da det kan forhindre barnet i at være korrekt og sikkert fastspændt ved skulder- og skridtstrop- per.
- **ADVARSLER** til forældre og andre brugere
- Efterlad **ALDRIG** autostolen i bilen uden at være fastgjort eller fastspændt, da autostolen kan blive kastet rundt og påføre andre skade i forbindelse med skarpe sving, pludselig opbremsning eller kollision. Fjern autostolen, når den ikke bruges.
- Efterlad **ALDRIG** barnet i autostolen uden opsyn.
- Brug **ALDRIG** autostolen på sæder udstyret med sikkerheds-airbags.
- Monter **ALDRIG** autostolen ved hjælp af sikkerhedsseler alene.
- Brug **ALDRIG** en brugt autostol eller en autostol, hvor du ikke kender den tidligere brug af stolen, da der kan være sket flere beskadigelser af struktu- ren, som kan bringe barnets sikkerhed i fare.
- Brug **ALDRIG** reb eller andet i stedet for sikkerhedsseler.

DK

- Pas på, at barnets fingre ikke kommer i klemme, når sæderyggen justeres til position 5, når sædet er monteret bagudvendt.
- Brug **IKKE** den øverste vandrette overligger som håndtag til at bære autostolen, da det kan beskadige stolens struktur.

Ulykker

I tilfælde af ulykke eller uheld er det vigtigt, at barnet straks ydes førstehjælp eller medicinsk behandling.

Vigtige oplysninger

- 1 Sørg for at læse brugsvejledningen nøje, indtil du forstår den, inden du monterer autostolen.
- 2 Opbevar brugsvejledningen i rummet bag på autostolens sæderyg.
- 3 Autostolen er designet og godkendt til børn med en kropsvægt under 18 kg (ca. 4 år eller derunder).
- 4 Sørg altid for, at autostolen er sikkert fastgjort til bilsædet, hvad enten den er i brug eller ej, da dele af autostolen eller stropperne ellers kan komme i klemme i bildøren eller sidde fast under de andre passagerers sæde, så bildøren ikke kan lukke ordentligt.
- 5 Efterlad aldrig barnet i bilen uden opsyn.
- 6 Udskift autostolen i tilfælde af uheld af enhver art, da nogle beskadigelser på autostolens struktur ikke altid kan ses.

Produktoplysninger

Produktbeskrivelse: Graco Gr 0+/1

Model: 8H98

Beregnet til: børn med en kropsvægt under 18 kg (eller under 4 år)

Gr. 0+/1

Anvendte materialer: plastik, metal, stof

Fabrikationssted: Kina

Fabrikant: Graco Children Products.

Oversigt over dele

- | | | | |
|-----------------|----------------------------------|-----------------|--|
| Fig. 1.1 | 5-punkts-sikkerhedsspænde | Fig. 2.1 | Selekrog til bagudvendt position |
| Fig. 1.2 | Selejustering | Fig. 2.2 | Låsemekanisme til fremadvendt position |
| Fig. 1.3 | Positionsjusteringsknap | Fig. 2.3 | Selebeklædning – front |
| Fig. 1.4 | Sekundær holdemekanisme | Fig. 2.4 | Base |
| Fig. 1.5 | Overliggersammenføjning | Fig. 2.5 | Bagbeklædning |
| Fig. 1.6 | Selekrog til bagudvendt position | Fig. 2.6 | Brugsvejledning |
| Fig. 1.7 | Stol | Fig. 2.7 | Knap til justering af strophøjde |
| Fig. 1.8 | Beskyttende skulderstropper | Fig. 3 | Antiglidedeude |

Indstilling af hvileposition

- ⚠ Skub autostolen frem og tilbage efter justering for at sikre, at autostolen er sikkert fastspændt til bilsædet.

Fremadvendt position (til børn fra 9-18 kg)

Der er fire hvilepositioner 1-4 (**Fig. 5**). Tryk på justeringsknapperne i siderne for at justere autostolens hvileposition (**Fig. 4**) – **Træk op**.

Bagudvendt position (til børn under 13 kg)

Tryk først på den sekundære holdemekanisme og dernæst på justeringsknappen til hvileposition (**Fig. 6**).

Når autostolen er monteret i denne position, **SKAL** der justeres til position 5 (**Fig. 5**).

- ⚠ Pas på ikke at få fingrene i klemme under justeringen.

Højdejustering af skulderstropper

- ⚠ Hvis højden på skulderstropperne er forkert, kan det medføre, at barnet glider ud af autostolen i tilfælde af en ulykke.
 - ⚠ Sørg for, at skulderstropperne er indstillet korrekt (hverken for højt eller for lavt) inden montering af autostolen.
- 1 Åbn bagbeklædningen bag sæderyggen (**Fig. 7**).

- 2 Skub udløserhåndtaget op og ned ved at trykke på justeringsknappen til skulderstropperne (**Fig. 8**). Der er fire indstillingspositioner til justering af skulderhøjde.
 - 3 Juster skulderstroppen til passende højde ved at sætte tappen fast, efter justeringen er foretaget (**Fig. 10**).
 - 4 Skulderstroppen **SKAL** placeres på tværs af barnets skuldre i forhold til højden (**Fig. 9**).
- ⚠** Skulderstroppen **SKAL** være indstillet umiddelbart over barnets skuldre.

Montering i bilen

(Bagudvendt position, til børn under 13 kg)

- ⚠** Bemærk, at denne position **KUN** må anvendes til børn med en kropsvægt under 13 kg (ca. 1 år eller derunder) (**Fig. 11**).
- ⚠** Autostolen må **IKKE** monteres på bilsæder forsynet med sikkerheds-airbags (**Fig. 12**).
- ⚠** Det anbefales på det kraftigste at montere autostolen på bilens bagsæde.
- ⚠** Bemærk: Du **SKAL** sørge for at justere autostolen til laveste hvileposition, eller position 5, i bagudvendt position. (Læs mere om justering på **side 103**).
- ⚠** Både den øverste vandrette overligger og den inderste pude **SKAL** monteres i bagudvendt position.
- 1 Fastgør den inderste pude til sædet (herunder hovedpude, sædepude og skridtstrop).
- Inderpuden er designet til at yde ekstra beskyttelse og komfort for småbørn under 6 måneder.
 - Børn under 6 måneder **SKAL** benytte dette bilsæde med indbygget inderpude (**Fig. 13**)
 - Den inderste pude kan tages ud og vaskes.

Fig. 13.1 Skridtstrop

Fig. 13.2 Hovedpude

- ⚠** Sørg for at justere skulderstroppen til passende højde, når de inderste puder anvendes. (Læs mere om justering på **side 103**)

- 2 Brug af den øverste vandrette overligger (**Fig. 14**).
- ⚠ Bemærk: Påsætning er retningsbestemt.
- ⚠ Brug ikke overliggeren som bærehåndtag.
- 3 Spænd bilens sikkerhedssele (**Fig. 15**).
- 4 Montering af bilens sikkerhedsseler (**Fig. 16**).
 - I. Fastgør hofteselen til de to bagudvendte selebeslag, der befinder sig nederst på forsiden af sædet.
 - II. Træk skråselen ud til passende længde, så den kan nå bag om sædet, og fastgør skråselen i de bagudvendte selebeslag, der befinder sig øverst på bagsiden af sædet.

Fig. 16.1 Skråsele

Fig. 16.2 Hoftesele

- Fastgør selen til beslagene (**Fig. 17**).
- 5 Pres autostolen ned mod bilsædet. Træk samtidig i sikkerhedsselerne i korrekt retning, for at sikre at autostolen sidder fast og er monteret sikkert og korrekt (**Fig. 18**).
 - 6 Tjek, at autostolen er korrekt og sikkert monteret efter at have foretaget ovennævnte monteringer. (Tjekkes ved at trække autostolen frem og tilbage)
- ⚠ Sørg for, at hofteselen og skråselen ikke er drejet eller foldet, så sikkerheds-selen ikke fungerer helt optimalt (**Fig. 19**).

Montering i bilen

(Fremadvendt position, til børn fra 9-18 kg)

DK

- ⚠ Bemærk: Denne position er **KUN** beregnet til børn med en kropsvægt mellem 9 og 18 kg (ca. 1-4 år)
- ⚠ Det anbefales på det kraftigste at montere autostolen på bilens bagsæde. (**Fig. 20**)
- 1 Træk sikkerhedsselen ud til passende længde, og følg anvisningen nedenfor for sikring af sikkerhedsselen.
 - I. Træk sikkerhedsselen gennem den ene side af spændet (**Fig. 21**)

- II. Åbn sædebeklædningen, og træk sikkerhedsselen igennem **(Fig. 22)**.
 - III. Træk sikkerhedsselen igennem på den anden side **(Fig. 23)**.
 - IV. Fastgør sikkerhedsselen, til der lyder et "KLIK" **(Fig. 24)**.
- 2 Pres autostolen ned mod bilsædet. Træk samtidig i sikkerhedsselen i den retning, som figuren nedenfor viser, for at sikre at autostolen sidder fast og er monteret sikkert og korrekt **(Fig. 25) – Pres ned**.
 - 3 Fastgør bilens skråsele ved hjælp af låsemekanismen **(Fig. 26)**.
 - I. Udløs låsemekanismen.
 - II. Træk selen igennem låsemekanismen og stram til.
 - III. Frigør låsemekanismen.
 - 4 Tjek, at autostolen er korrekt og sikkert monteret efter at have foretaget ovennævnte. (Tjekkes ved at trække autostolen frem og tilbage)
- ⚠** Sørg for, at hofteselen og skråselen ikke er drejet eller foldet, så sikkerhedsselen ikke fungerer helt optimalt.
- ⚠** Monter **IKKE** den øverste vandrette overligger ved fremadvendt position **(Fig. 27)**.

Fastspænding af barnet i bilen

- ⚠** Fjern **IKKE** de beskyttende skulderstropper, som er beregnet til, at barnet ikke glider ud.
- 1 Tryk på den røde knap for at udløse spændet **(Fig. 28)**.
 - 2 Løsn stroppen ved at trykke på justeringsmekanismen, og juster skulderstroppen til passende længde **(Fig. 29) – Tryk**.
 - 3 Fastgør begge skulderstropper samtidig, og tryk dem dernæst fast i spændet **(Fig. 30)**.
 - 4 Træk i justeringsmekanismen for at justere skulderbåndene til passende længde, så barnet sidder sikkert fastspændt i autostolen **(Fig. 31) – Træk**.

Pleje og vedligeholdelse

- 1 Sædepuden kan tages ud. Brug koldt vand, og vask i hånden i henhold til vaskeanvisningen på autostolen. Må **IKKE** vaskes i maskinen eller renses.
- 2 Sørg for at tage skumbeklædningen i den inderste pude ud inden vask.
- 3 Autostolen må ikke anvendes uden pudebeklædning. Sædepuden må ikke udskiftes med anden pude end den, der anbefales af fabrikanten, da beklædningen udgør en integreret del af autostolens ydeevne.
- 4 Udløs de fastgjorte puder på begge sider af sædepuden for at fjerne den. Træk sædepuderne væk fra stolen.
- 5 Fastgør sædepuden igen
 - I. Læg sædepuden oven på sædet.
 - II. Træk stropperne igennem åbningen på sædepuden. Sørg for, at sædepuden sidder korrekt og stramt på sædet (**Fig. 32**).
 - III. Stop siderne på sædepuden ind i rygbeklædningen på stolen, og fastgør puderne for at sikre sædepuden (**Fig. 33**).
- 6 Montering af beskyttende skulderstropper.
 - I. Åbn bagbeklædningen bag på stoleryggen.
 - II. Træk den beskyttende skulderstrop igennem fra den ene side til den anden, så den går tværs igennem stoleryggen (**Fig. 34**).
 - III. Monter skulderstroppen på den beskyttende skulderstrop (**Fig. 35**).

Yderligere oplysninger

- 1 Sørg for, at autostolen er sikkert og korrekt fastgjort til bilen, når den ikke er i brug, i tilfælde af at den bliver kastet rundt og påfører andre skade i forbindelse med skarpe sving, pludselig opbremsning eller kollision.
- 2 Der må **IKKE** foretages ændringer på autostolens struktur eller selesystem. **SØRG** altid for at tjekke eller straks udskifte autostolen i tilfælde af uheld af hensyn til barnets sikkerhed.
- 3 Det anbefales på det kraftigste, at enhver form for bagage eller andre genstande, der kan forårsage personskade i forbindelse med en kollision, fastgøres forsvarligt.

- 4 I henhold til ulykkesstatistikkerne er børn sikret bedre, når de er korrekt anbragt på bagsædet af bilen sammenlignet med en placering på forsædet. Derfor anbefales det på det kraftigste, at autostolen monteres på bagsædet af bilen.
- 5 Autostolen kan blive meget varm, hvis den efterlades i direkte sollys. Hudkontakt med sådanne dele kan forårsage forbrændinger på barnets hud. Sørg altid for at foretage berøring af overfladen på evt. metal- eller plastdele, inden barnet placeres i barnestolen.

Vigtige meddelelser

- 1 Dette er en "Universal"-autostol. Den er godkendt i henhold til Forordning nr. 44.04 med ændringer og Kinesisk Standard 11497 til generel anvendelse i køretøjer og vil passe til de fleste, men ikke alle bilsæder.

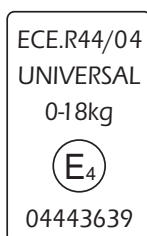

- 2 For korrekt montering af autostolen, henvises til bilens håndbog for at sikre, at autostolen er beregnet til den aldersgruppe i bilen.
- 3 Denne autostol er blevet klassificeret i kategorien "Universal" i henhold til strengere betingelser end dem, der gjaldt for tidligere modeller, der ikke er forsynet med denne meddelelse.
- 4 I tilfælde af tvivl skal du enten kontakte fabrikanten eller forhandleren af autostolen.

Patent nummer: TW219261 TW218572 USD487640 JP121028 US6820939
EP000041686-0001 ZL03343147.7 ZL03343146.9

GRATULERER!!

Du har kjøpt et barnesete av høy kvalitet som er fullt sikkerhetsertifisert. Dette produktet passer for barn som veier **UNDER** 18 kg (omtrent 4 år eller yngre).

Les anvisningene nøye for å forstå fullt ut installasjonstrinnene som denne brukerveiledningen inneholder, fordi dette er den **ENESTE** måten du kan beskytte barnet ditt på mot alvorlig skade eller død i tilfelle det skulle oppstå en ulykke, og for at barnet ditt skal ha det komfortabelt mens dette produktet er i bruk.

Oppbevar denne brukerveiledningen på et lett tilgjengelig sted for fremtidige justeringer av setet i løpet av de forskjellige vekstfasene til barnet ditt, og også for nødstilfeller.

Forsikre deg om at dette barnesetet er tilpasset installasjon i kjøretøyet ditt, og konsulter bilprodusentens eierhåndbok hvis du er usikker.

Bilbeltene kan variere i design og lengde mht. produsenten, produksjonsdatoen, og biltypen. Passer kun til bruk i kjøretøyer som er utstyrt med bilbelter med 3-punktsspenn, godkjent av ECE regulering nr. 16 eller andre, tilsvarende standarder.

**LES DENNE
BRUKSANVISNINGEN
NØYE FØR BARNESETET
INSTALLERES.**

Innholdsfortegnelse

Advarsler til foreldre og andre brukere	111
Nødtilfeller	112
Viktig informasjon.....	112
Produktinformasjon	112
Deleliste.....	113
Ryggjustering.....	113
Høydejustering av skuldereleer	113
Installasjon av barnesetet, (Vendt bakover, for barn under 13 kg)	114
Installasjon av barnesetet, (Vendt forover, for barn mellom 9-18 kg)	115
Sikring av barnet ditt i bilen	116
Stell og vedlikehold.....	116
Tilleggsinformasjon	117
Merknad	118

ADVARSLER TIL FORELDRE OG ANDRE BRUKERE

- **INGEN BARNESETER** kan garantere full beskyttelse mot skade i en ulykke. Imidlertid vil riktig bruk av dette barnesetet redusere risikoen for alvorlig skade eller død for barnet ditt.
- Dette barnesetet er designet **KUN** for bruk for barn som veier under 18 kg (omtrent 4 år eller yngre).
- **IKKE** bruk eller installer dette barnesetet før du har lest og forstått instruksjonene i denne veiledningen og i bilprodusentens eierhåndbok.
- **IKKE** installer eller bruk dette barnesetet uten å følge veiledningene og advarslene i denne brukerveiledningen, ellers kan du sette barnet ditt i alvorlig fare for skade eller død.
- **IKKE** bruk dette barnesetet sammen med deler fra andre produsenter.
- **IKKE** bruk dette barnesetet hvis det har ødelagte eller manglende deler.
- **IKKE** la barnet ditt bruke klær som ikke passer, fordi dette kan forhindre at barnet sitter riktig og trygt festet til skulderstroppene og stroppene mellom beina.
- **IKKE** la dette barnesetet stå usikret eller uten å være festet med bilbeltet i bilen, da et sete som ikke er festet kan kastes rundt i bilen og skade passasjerer ved en skarp sving, bråstopp eller sammenstøt. Fjernes hvis det ikke er i regelmessig bruk.
- La **ALDRI** barnet sitte uten tilsyn i dette barnesetet.
- Installer **ALDRI** dette barnesetet i noe bilsete der det er montert kollisjonsputer.
- Installer **ALDRI** dette barnesetet bare med sikkerhetsbelter for å støtte setet.
- Bruk **ALDRI** et brukt barnesete eller et barnesete der du ikke kjenner til historikken, da det kan finnes en strukturell skade som setter barnets sikkerhet i fare.
- Bruk **ALDRI** tau eller andre erstatninger for sikkerhetsbelter ved eventuell skade som følge av festing.
- Vær klar over at man kan klemme fingrene ved justering av seteryggen til vinkel 5-posisjon, når setet er installert vendt bakover.

- **IKKE** bruk toppstangen til å løfte setet med, da dette kan føre til at barnesetets konstruksjon skades.

Nødtilfeller

I tilfelle krisesituasjon eller ulykker, er det svært viktig at barnet umiddelbart tas hånd om med førstehjelp og medisinsk behandling.

Viktig informasjon

- 1 Les og gjør deg innforstått med denne bruksanvisningen før dette barnesetet installeres.
- 2 Oppbevar denne bruksanvisningen i dekslet bak på setet.
- 3 Dette barnesetet er konstruert og fullt sertifisert for spedbarn eller barn som veier mindre enn 18 kg (ca. 4 år eller yngre).
- 4 Sørg alltid for at barnesetet er godt festet i bilsetet, enten det er i bruk eller ikke. Hvis noen del av setet eller selen hektes i døren eller kommer under setet, kan det være forstyrrende for andre passasjerer eller forhindre at døren lukkes ordentlig.
- 5 Forlat aldri barnet i bilen uten tilsyn.
- 6 Bytt ut barnesetet etter ulykker av noe slag, da en konstruksjonsskade på barnesetet ikke nødvendigvis er synlig.

Produktinformasjon

Produktbeskrivelse: Graco Gr 0+/1

Modellnr.: 8H98

Egnet for: Barn som veier mindre enn 18 kg (eller under 4 år)

Gr. 0+/1

Materiale: Plast, metall, tekstil

Produksjonssted: Kina

Produsent: Graco Children Products.

Deleliste

- | | | | |
|-----------------|---|-----------------|---|
| Fig. 1.1 | 5-punktsspenne | Fig. 2.1 | Sikkerhetsbeltekrok når stolen er vendt bakover |
| Fig. 1.2 | Seleregulering | Fig. 2.2 | Låsefunksjon når setet er vendt forover |
| Fig. 1.3 | Vinkeljusteringsknapp | Fig. 2.3 | Beltedeksel foran |
| Fig. 1.4 | Sekundær lås | Fig. 2.4 | Sokkel |
| Fig. 1.5 | Toppstangforbindelse | Fig. 2.5 | Bakdeksel |
| Fig. 1.6 | Sikkerhetsbeltekrok når stolen er vendt bakover | Fig. 2.6 | Bruksanvisning |
| Fig. 1.7 | Skrog | Fig. 2.7 | Høyderuleringsknapp for selerbälteshøjdbutton |
| Fig. 1.8 | Beskyttende skulderstropper | Fig. 3 | Antigli-pute |

Ryggjustering

- ⚠ Etter regulering, rykk barnesetet frem og tilbake for å sikre at det sitter godt fast til bilsetet.

Vendt forover (for barn mellom 9-18 kg)

Det er fire ryggvinkelinnstillinger, 1-4 (**Fig. 5**). Bare trykk på vinkeljusteringsknappen for å justere bilsetevinkelen (**Fig. 4**) – **Trykk opp**.

Vendt bakover (for barn under 13 kg)

Trykk først på den sekundære låsen og deretter på ryggreguleringsknappen (**Fig. 6**). Når barnesetet er installert i denne stillingen, **MÅ** det justeres til vinkel 5 (**Fig. 5**).

- ⚠ Pass på at du ikke klemmer fingrene når dette gjøres.

Høydejustering av skulderseler

- ⚠ Hvis skulderhøyden justeres feil, kan barnet kastes ut av barnesetet ved sammenstøt.

- ⚠ Pass på at skulderhøyden ikke er for høy eller for lav før dette barnesetet installeres.

- 1 Åpne bakdekslet på seteryggen (**Fig. 7**).
- 2 Skyv glidespaken opp eller ned ved å trykke på selehøydejusteringsknappen (**Fig. 8**). Det er fire justeringsnivåer.

- 3 Juster skulderselen til riktig høyde etter høydejustering av innsettingspunktet (**Fig. 10**).
 - 4 Skulderselen **MÅ** ligge over barnets skuldre i henhold til høyden (**Fig. 9**).
- ⚠ Skulderselens posisjon **MÅ** være like over barnets skuldre.

Installasjon av barnesetet

(Vendt bakover, for barn under 13 kg)

- ⚠ Vær oppmerksom på at denne stillingen må **KUN** brukes for barn som veier mindre enn 13 kg (ca. 1 år gammel og yngre) (**Fig. 11**).
- ⚠ **IKKE** installer på bilseter med kollisjonspute (**Fig. 12**).
- ⚠ Vi anbefaler på det sterkeste at barnesetet installeres i baksetet på bilen.
- ⚠ Vær oppmerksom på at du **MÅ** justere barnesetet i største vinkel, vinkel 5, når det er vendt bakover (se **side 113** for informasjon om justering).
- ⚠ Både toppstangen og innvendig pute **MÅ** installeres når setet er vendt bakover.
- 1 Fest de innvendige putene til setet (inkludert hodepute, setepute og beskyttende sele mellom beina).
 - Innerputen er konstruert for å gi ekstra beskyttelse og komfort for spedbarn på under seks måneder.
 - Spedbarn under seks måneder må bruke innerputene i dette bilsetet (**Fig. 13**).
 - Den innvendige puten kan fjernes for å vaskes.

Fig. 13.1 Beskyttende sele mellom beina

Fig. 13.2 Hodepute

- ⚠ Pass på at du kan regulere skulderselen i riktig høyde ved bruk av de innvendige putene (se **side 113** for informasjon om justering).
- 2 Bruk av toppstang (**Fig. 14**).
 - Vær oppmerksom på at innsettingen er retningsbestemt.
 - Ikke bruk toppstangen til å løfte setet med.
 - 3 Spenn fast bilbeltet rundt barnesetet (**Fig. 15**).
 - 4 Montere bilbelter (**Fig. 16**).

- I. Fest magebeltet til de to setebeltebrogene som vender bakover, og som sitter nederst foran på barnesetet.
- II. Trekk i det diagonale beltet til egnet lengde for å komme til bak setet. Fest deretter det diagonale beltet til setebeltebrogene vendt bakover som sitter øverst på baksiden av setet.

Fig. 16.1 Diagonalt belte

Fig. 16.2 Magebelte

- Feste setebeltet til brogene (**Fig. 17**).
- 5 Trykk barnesetet ned og mot bilsetet. Trekk samtidig i setebeltene, slik at barnesetet er godt festet (**Fig. 18**).
 - 6 Sjekk om barnesetet er godt festet etter at installasjonene nevnt ovenfor er utført (sjekk ved å rykke i setet).
- ⚠ Pass på at både magebeltet og det diagonale beltet ikke er vridd eller foldet, og ikke vil forhindre at bilens sikkerhetsbelte fungerer som det skal (**Fig. 19**).

Installasjon av barnesetet

(Vendt forover, for barn mellom 9-18 kg)

- ⚠ Vær oppmerksom på at denne stillingen **KUN** må brukes til barn som veier mellom 9-18 kg (ca. 1-4 år).
- ⚠ Vi anbefaler på det sterkeste at barnesetet installeres i baksetet på bilen (**Fig. 20**).
- 1 Trekk bilens sikkerhetsbelte ut til riktig lengde og følg punktene nedenfor for å feste barnesetet.
 - I. Trekk bilens sikkerhetsbelte gjennom det ene beltedekslet (**Fig. 21**).
 - II. Åpne seteputedekslet og trekk gjennom bilens sikkerhetsbelte (**Fig. 22**).
 - III. Før bilens sikkerhetsbelte gjennom til det andre frontbeltedekslet (**Fig. 23**).
 - IV. Fest bilens sikkerhetsbelte til det høres et "klikk" (**Fig. 24**).
 - 2 Skyv barnesetet ned mot bilsetet. Trekk samtidig sikkerhetsbeltet i retningen som vises på figuren nedenfor, slik at bilens sikkerhetsbelte er festet stramt og godt (**Fig. 25**) – **Skyv ned**.

- 3 Fest bilens diagonale belte med låsen **(Fig. 26)**.
 - I. Løs ut låsen
 - II. Før sikkerhetsbeltet gjennom låsen og trekk stramt til.
 - III. Lås opp låsen.
 - 4 Sjekk på nytt om barnesetet er godt sikret etter å ha utført ovennevnte. (Rykk barnesetet frem og tilbake).
- ⚠** Pass på at verken magebeltet eller det diagonale beltet ikke er vridd eller brettet og ikke vil forhindre at bilbeltet fungerer helt som det skal.
- ⚠** **IKKE** still toppstangen slik at den vender forover. **(Fig. 27)**.

Sikring av barnet ditt i bilen

- ⚠** **IKKE** fjern de beskyttende skulderstroppene som er utviklet for å forhindre at barnet glir.
- 1 Trykk på den røde knappen for å utløse selespennen **(Fig. 28)**.
 - 2 Løsne på selen ved å trykke på selereguleringen og juster skulderstroppen til egnet lengde **(Fig. 29) – Trykk**.
 - 3 Fest begge skulderstroppene sammen og fest i selespennen **(Fig. 30)**.
 - 4 Trekk i selereguleringen for å justere skulderstroppene til riktig lengde, så barnet sitter godt festet i barnesetet **(Fig. 31) – Trekk**.

Stell og vedlikehold

- 1 Seteputen kan tas ut. Bruk kaldt vann og vask for hånd og se vaskemerkingen festet til barnesetet for riktig vaskemetode. **IKKE** vask i vaskemaskin eller rensing.
- 2 Fjern skummet i de innvendige putene før vask.
- 3 Barnesetet må ikke brukes uten dekslet. Setedekslet skal ikke byttes ut med et annet enn det som anbefales av produsenten, da dekslet utgjør en integrert del av festemekanismen.
- 4 For å fjerne seteputen, utløs festeputene på begge sider av seteputen. Trekk seteputene bort fra setet.

- 5 For å sette seteputen på plass igjen
 - I. Dekk til foran på setet med seteputen.
 - II. Trekk seler og stropper ut gjennom åpningen på seteputen. Pass på at seteputen sitter riktig og stramt på setet **(Fig. 32)**.
 - III. Trykk kanten av seteputen inn i plastdekslet bak på setet, og fest festeputene for å feste seteputen **(Fig. 33)**.
- 6 Installere de beskyttende skulderstroppene.
 - I. Åpne bakdekslet på seteryggen.
 - II. Sett inn den beskyttende skulderstroppen fra den ene siden til den andre, slik at tekstilen mellom dem føres gjennom seteryggen **(Fig. 34)**.
 - IV. Installer skuldreselen til den beskyttende skulderstroppen **(Fig. 35)**.

Tilleggsinformasjon

- 1 Pass på at barnesetet er godt festet i bilen når det ikke er i bruk, da det kan kastes omkring i bilen og treffe passasjerer ved skarp sving, bråstopp eller sammenstøt.
- 2 **IKKE** foreta noen endring på barnesetets konstruksjon eller sikkerhetsbeltesystem. For barnets sikkerhet, må barnesetet sjekkes eller byttes ut straks etter belastning av noe slag.
- 3 Vi anbefaler på det sterkeste at all bagasje eller andre gjenstander festes godt til bilen, da de kan føre til skade ved et eventuelt sammenstøt.
- 4 Ifølge statistikken, er barnet tryggere når han/hun er godt festet mot kjøretningen enn med kjøretningen. Derfor anbefaler vi at barnesetet installeres i baksetet på bilen.
- 5 Barnesetet kan bli meget varmt etter lengre tid i solen. Barnet kan brenne seg hvis huden kommer i kontakt med stolen når den er varm. Sjekk alltid overflaten av metall- eller plastdeler før barnet plasseres i setet.

Merknad

- 1 Dette er en "Universal" barnestol. Den er godkjent i henhold til europeisk forskrift nr. 44, 04-serien av endringer og kinesisk nasjonal standard 11497 til generell bruk i kjøretøyer og vil passe til de fleste bilseter, dog ikke alle.

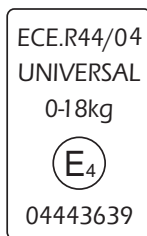

- 2 For å sikre at dette produktet installeres riktig, se bilprodusentens eierhåndbok for å sjekke om dette barnesetet for denne aldersgruppen egner seg for installasjon i bilen.
- 3 Dette barnesikringsystemet er klassifisert som "Universal" i henhold til de siste betingelser som er strengere enn de som er anvendt på tidligere modeller som ikke er påført denne merknaden.
- 4 Hvis du er i tvil, ta kontakt med produsenten av barnesetet eller forhandleren.

Patent nummer: TW219261 TW218572 USD487640 JP121028 US6820939
EP000041686-0001 ZL03343147.7 ZL03343146.9

ONNEKSI OLKOON!

Olet ostanut laadukkaan sertifioidun turvaistuimen. Tämä turvaistuin soveltuu **ALLE** 18-kiloisille lapsille (noin neljää vuotta nuoremmille).

Lue ohjeet huolellisesti ja noudata asennusohjeita, sillä tämä on **AINOA** tapa suojata lastasi vakavalta loukkaantumiselta tai kuolemalta onnettomuustapauksessa sekä tarjota lapsellesi mukavuutta.

Säilytä tämä käyttöohje huolellisesti ja pidä se käsillä tulevaa tarvetta varten lapsesi kasvaessa ja saadaksesi ohjeita hätätilanteissa.

Varmista, että tämä turvaistuin sopii autoosi. Jos olet epävarma, katso lisätietoja auton käyttöoppaasta.

Turvavöissä on eroja valmistajan, pituuden, valmistuspäivämäärän ja ajoneuvon tyyppin mukaan. Tämä turvaistuin soveltuu käytettäväksi vain kolmipisteisten ke-lautuvien turvavöiden kanssa, joilla on ECE 16 -hyväksyntä tai vastaava.

**LUE TÄMÄ
KÄYTTÖOHJE
HUOLELLISESTI ENNEN
TURVAISTUIMEN
ASENTAMISTA.**

Sisällysluettelo

Varoitukset vanhemmille ja muille käyttäjille	121
Hätätilanteet	122
Tärkeitä Tietoja	122
Tietoja	122
Osaluettelo	123
Kallistuksen säätö	123
Olkahihnan korkeuden säätäminen.....	123
Asentaminen autoon, (Selkä menosuuntaan alle 13-kiloisille lapsille)	124
Asentaminen autoon, (Kasvot menosuuntaan 9–18-kiloisille lapsille).....	125
Lapsen turvaaminen autossa	126
Ylläpito ja huolto	126
Lisätietoja	127
Huomautus.....	127

VAROITUKSET VANHEMMILLE JA MUILLE KÄYTTÄJILLE

- **MIKÄÄN TURVAISTUIN** ei suojaa täydellisesti loukkaantumiselta onnettomuustilanteessa. Tämän turvaistuimen oikea käyttäminen kuitenkin vähentää lapsen vakavan loukkaantumisen tai kuoleman vaaraa.
- Tämä turvaistuin soveltuu **VAIN** alle 18-kiloisille lapsille (noin neljää vuotta nuoremmille).
- **ÄLÄ** käytä tätä turvaistuinta tai asenna sitä autoon, ellet ole lukenut tätä käyttöohjetta ja autosi käyttöopasta.
- **ÄLÄ** asenna tätä turvaistuinta autoon huomioimatta tämän käyttöohjeen varoituksia. Muutoin lapsi voi olla vaarassa loukkaantua tai kuolla.
- **ÄLÄ** käytä tätä turvaistuinta muiden valmistajien osien kanssa.
- **ÄLÄ** käytä tätä turvaistuinta, jos se on vahingoittunut tai siitä puuttuu osia.
- **ÄLÄ** pue lapsen päälle vääränkokoisia vaatteita. Muutoin olkahihnat ja haarahihna eivät tarjoa lapselle riittävää turvaa.
- **ÄLÄ** jätä tätä turvaistuinta irralleen autoon. Irrallinen turvaistuin voi liikkua ja vahingoittaa matkustajia jyrkässä käänöksessä, äkkipysäyksessä tai törmäyksessä. Poista turvaistuin autosta, kun se ei ole käytössä.
- **ÄLÄ** koskaan jätä lasta turvaistuimeen ilman valvontaa.
- **ÄLÄ** asenna tätä turvaistuinta paikkaan, jossa avautuva turvatyyny voi osua siihen.
- **ÄLÄ** käytä tätä turvaistuinta kiinnittämättä sitä turvavöihin.
- **ÄLÄ** koskaan käytä käytettynä hankittua turvaistuinta tai sellaista turvaistuinta, jonka käyttöhistoriaa et tunne, sillä siinä voi olla rakenteellinen vaurio, joka vaarantaa lapsesi turvallisuuden.
- **ÄLÄ** kiinnitä turvaistuinta turvavyön sijasta hihnoilla tai köysillä.
- Ota huomioon sormien kiinnijäämisen vaara säätäessäsi turvaistuinta taaksepäin sen ollessa kiinnitettynä paikoilleen selkä menosuuntaan.
- **ÄLÄ** nosta turvaistuinta sen ylätangosta. Muutoin turvaistuimen rakenne voi vaurioitua.

Hätätilanteet

Onnettomuustilanteessa on tärkeintä antaa lapselle heti ensiapua ja lääketieteellistä hoitoa.

Tärkeitä Tietoja

- 1 Lue tämä käyttöohje huolellisesti ennen turvaistuimen asentamista.
- 2 Säilytä tämä käyttöohje turvaistuimen takaosan taskussa.
- 3 Tämä turvaistuin soveltuu vain alle 18-kiloisille lapsille (noin neljää vuotta nuoremmille).
- 4 Pidä turvaistuin tiukasti kiinnitettynä auton istuimeen myös silloin, kun se ei ole käytössä. Muutoin sen hihna voi jäädä kiinni oveen tai istuimen alle, mikä haittaa matkustajia tai estää oven sulkeutumisen kunnolla.
- 5 Älä koskaan jätä lasta autoon ilman valvontaa.
- 6 Vaihda turvaistuin onnettomuuden tapahduttua. Rakenteellisia vaurioita on vaikeaa havaita.

Tietoja

Tuotteen kuvaus: Graco Gr 0+/1

Mallinumero: 8H98

Sopii alle 18 kiloa painaville lapsille (alle 4 vuoden ikäisille).

Ryhmä O+/1

Valmistusaineet: muovi, metalli ja kangas

Valmistusmaa: Kiina

Valmistaja: Graco Children Products.

Osaluettelo

Kuva 1.1 Viisipisteturvavyön solki

Kuva 1.2 Hihnojen säätö

Kuva 1.3 Kulmansäätöpainike

Kuva 1.4 Toissijainen salpa

Kuva 1.5 Ylätangon liitos

Kuva 1.6 Turvavyön paikka asennettaessa selkä menosuuntaan

Kuva 1.7 Runko

Kuva 1.8 Suojaavat olkahihnat

Kuva 2.1 Turvavyön paikka asennettaessa selkä menosuuntaan

Kuva 2.2 Lukitussalpa asennettaessa kasvot menosuuntaan

Kuva 2.3 Etuvyön suojus

Kuva 2.4 Jalusta

Kuva 2.5 Takakansi

Kuva 2.6 Käyttöohje

Kuva 2.7 Hihnojen korkeuden säätöpainike

Kuva 3 Pitävä pohja

Kallistuksen säätö

⚠ Kun turvaistuin on asennettu paikoilleen, siirrä auton istuinta edestakaisin varmistaaksesi, että turvaistuin on kunnolla paikoillaan.

Käytettäessä kasvot menosuuntaan (9–18-kiloisille lapsille)

Kallistusvaihtoehtoja on neljä (**kuva 5**). Voit säätää turvaistuimen kulmaa painamalla kulmansäätöpainiketta (**kuva 4**) – **Paina**.

Käytettäessä selkä menosuuntaan (alle 13-kiloisille lapsille)

Paina toissijaista salpaa ja sen jälkeen kallistuksensäätöpainiketta (**kuva 6**). Tämän asentoon asennettu turvaistuin on säädettävä kulmaan 5 (**kuva 5**).

⚠ Varo sormien puristumisen vaaraa säätämisen aikana.

Olkahihnan korkeuden säätäminen

⚠ Jos olkahihnan korkeus on säädetty väärin, lapsi voi irrota turvaistuimesta onnettomuustilanteessa.

⚠ Varmista, että olkahihna ei ole liian korkealla tai matalalla.

1 Avaa turvaistuimen takana oleva kansi (**kuva 7**).

2 Siirrä vipua ylös tai alas painamalla hihnan korkeudensäätöpainiketta (**kuva 8**). Olkahihnan korkeusvaihtoehtoja on neljä.

- 3 Säädä olkahihnan korkeus oikeaksi asettamalla se oikeaan aukkoon **(kuva 10)**.
 - 4 Olkahihnan **ON OLTAVA** lapsen olkapäiden korkeudella **(kuva 9)**.
- ⚠** Olkahihna **ON** kiinnitettävä hieman lapsen olkapäitä korkeammalle.

Asentaminen autoon

(Selkä menosuuntaan alle 13-kiloisille lapsille)

- ⚠** Huomaa, että turvaistuinta saa käyttää selkä menosuuntaan **VAIN** alle 13-kiloisille lapsille (noin yhtä vuotta nuoremmille) **(kuva 11)**.
- ⚠** **ÄLÄ ASENNAA** tätä turvaistuinta turvatyynyllä suojatululle istuimelle **(kuva 12)**.
- ⚠** On erittäin suositeltavaa asentaa turvaistuin auton takaistuimelle.
- ⚠** Huomaa, että käytettäessä turvaistuinta selkä menosuuntaan se on säädettävä kulmaan 5. Säätämisestä on lisätietoja on **sivulla 123**.
- ⚠** Ylätanko ja sisäpehmuste **ON** asennettava paikoilleen käytettäessä turvaistuinta selkä menosuuntaan.
- 1 Kiinnitä sisäpehmuste, päätyyny, istuintyyny ja haarahihna istuimeen.
 - Sisätynny parantaa alle puolivuotiaiden lasten turvallisuutta ja matkustusmukavuutta.
 - Alle puolivuotiaiden lasten on käytettävä istuinta sisätynnyjen kanssa **(kuva 13)**.
 - Sisäpehmuste voidaan poistaa pesemistä varten.

Kuva 13.1 Suojaava haarahihna

Kuva 13.2 Päätyyny

- ⚠** Säädä olkahihna oikealle korkeudelle käytettäessä sisäpehmustetta. Säätämisestä on lisätietoja **sivulla 123**.
- 2 Ylätangon käyttäminen **(kuva 14)**.
- ⚠** Asenna ylätanko paikoilleen oikeasuuntaisesti.
- ⚠** Älä käytä ylätankoa nostokahvana.
- 3 Kiinnitä auton turvavyö **(kuva 15)**.
 - 4 Auton turvavyön kiinnittäminen **(kuva 16)**.

- I. Kiinnitä lantiovyö turvaistuimen alaosassa olevaan kahteen paikkaan, joihin turvavyö kiinnitetään käytettäessä istuinta selkä menosuuntaan.
- II. Vedä olkavyö oikean pituiseksi turvaistuimen takaosan ympärille ja kiinnitä olkavyö turvaistuimen yläosissa oleviin kiinnityspaikkoihin.

Kuva 16.1 Olkavyö

Kuva 16.2 Lantiovyö

- Turvavyön kiinnittäminen kiinnityspaikkoihin **(kuva 17)**
- 5 Paina turvaistuinta alaspäin ja kohti ajoneuvon istuinta. Kiristä samalla turvavyötä siten, että turvaistuin on tiukasti ja oikein paikoillaan **(kuva 18)**.
 - 6 Tarkista lopuksi, että turvaistuin on tiukasti kiinni. Tarkista kiinnitys siirtämällä auton istuinta edestakaisin.
- ⚠** Varmista, että lantio- ja olkavyö kulkevat suoraan, niissä ei ole kierteitä ja ne tukevat turvaistuinta oikein **(kuva 19)**.

Asentaminen autoon

(Kasvot menosuuntaan 9–18-kiloisille lapsille)

- ⚠** Huomaa, että turvaistuinta saa käyttää kasvot menosuuntaan **VAIN** 9–18-kiloisille lapsille (noin 1–4-vuotiaille).
- ⚠** On erittäin suositeltavaa asentaa turvaistuin auton takaistuimelle **(kuva 21)**.
- 1 Vedä turvavyö oikean mittaiseksi ja asenna turvaistuin toimimalla seuraavasti.
 - I. Pujota auton turvavyö turvavyön suojuksen läpi **(kuva 21)**.
 - II. Avaa istuintyydyn kansi ja pujota turvavyö sen läpi **(kuva 22)**.
 - III. Pujota auton turvavyö toisen suojuksen läpi **(kuva 23)**.
 - IV. Kiinnitä auton turvavyö siten, että kuuluu napsahdus **(kuva 24)**.
 - 2 Paina turvaistuinta alaspäin kohti ajoneuvon istuinta. Kiristä samalla turvavyötä kuvassa näkyvään suuntaan, jotta turvaistuin on tiukasti ja oikein paikoillaan **(kuva 25) – Paina alas**.
 - 3 Kiinnitä auton olkavyö salvan alle. **(Kuva 26)**
 - I. Vapauta salpa.
 - II. Kiinnitä auton olkavyö salvan alle ja kiristä vyö.

III. Kiinnitä salpa.

4 Tarkista lopuksi, että turvaistuin on tiukasti kiinni. Tarkista kiinnitys siirtämällä auton istuinta edestakaisin.

⚠️ Varmista, että lantio- ja olkavyö kulkevat suoraan, niissä ei ole kierteitä ja ne tukevat turvaistuinta oikein.

⚠️ **ÄLÄ** kiinnitä yläpalkkia käytettäessä turvaistuinta kasvat menosuuntaan (**kuva 27**).

Lapsen turvaaminen autossa

⚠️ **ÄLÄ** poista olkahihnojen suojuksia. Ne pitävät lasta paikoillaan.

1 Voit avata soljen painamalla punaista painiketta (**kuva 28**).

2 Löysennä hihnoja painamalla säädintä ja säädä olkahihnat oikean mittaisiksi (**kuva 29**) – **Paina**.

3 Kiinnitä molemmat olkahihnat yhteen ja sen jälkeen solkeen (**kuva 30**).

4 Säädä olkahihnat oikean mittaisiksi, jotta lapsi pysyy turvaistuimessa tiukasti. (**Kuva 31**) – **Vedä**

Ylläpito ja huolto

1 Istuintyynty voidaan irrottaa. Pese se viileällä vedellä noudattaen pesuohje-merkintöjä. **ÄLÄ** pese pesukoneessa tai kuivapese.

2 Poista sisäpehmusteen vaahtomuovi ennen pesemistä.

3 Turvaistuinta ei saa käyttää ilman päällystä. Turvaistuimen suojan tilalle saa vaihtaa vain valmistajan suositteleman päällyksen.

4 Voit poistaa istuintyyntyn irrottamalla kiinnikkeet sen molemmilta puolilta. Irrota istuintyynty istuimesta tämän jälkeen.

5 Istuintyyntyn asettaminen takaisin paikoilleen

I. Aseta istuintyynty istuimeen.

II. Pujota hihnat ja valjaat istuintyyntyn aukkojen läpi. Varmista, että istuintyynty kiinnittyy istuimeen oikein (**kuva 32**).

III. Työnnä istuintyyntyn reunat istuimen muovirunkoon ja kiinnitä tyynty is-

tuimeen (kuva 33).

- 6 Olkahihnojen asentaminen paikoilleen
 - I. Avaa turvaistuimen takana oleva kansi.
 - II. Pujota olkahihnat siten, että ne menevät istuimen takaosan läpi (kuva 34).
 - III. Kiinnitä olkahihnoin suojukset (kuva 35).

Lisätietoja

- 1 Älä jätä tätä turvaistuinta irralleen autoon. Irrallinen turvaistuin voi liikkua ja vahingoittaa matkustajia jyrkässä käänöksessä, äkkiäpysäyksessä tai törmäyksessä.
- 2 **ÄLÄ** tee mitään muutoksia turvaistuimen hihnoin. Lapsesi turvallisuuden varmistamiseksi tarkista tai vaihda turvaistuin onnettomuuden tapahduttua.
- 3 On erittäin suositeltavaa kiinnittää autossa matkatavarat ja muut esineet, jotta ne eivät aiheuta loukkaantumisia törmäystilanteessa.
- 4 Tilastotietojen mukaan lapset ovat paremmassa turvassa takaistuimella kuin etuistuimella. Siksi on erittäin suositeltavaa asentaa turvaistuin auton takaistuimelle.
- 5 Turvaistuin voi kuumentua hyvin kuumaksi, jos se altistuu auringolle pitkään. Kuumiin osiin koskettaminen voi aiheuttaa lapselle palovammoja. Kosketa aina metalli- ja muoviosia ennen lapsen kiinnittämistä turvaistuimeen.

Huomautus

- 1 Tämä on yleiskäyttöinen turvaistuin. Se on hyväksytty yleiseen käyttöön ajoneuvoissa eurooppalaisten määräysten 44 ja niiden muutosten 04 mukaisesti sekä Kiinassa voimassa olevan kansallisen standardin 11497 mukaisesti. Se sopii useimpiin, muttei kaikkiin autoihin.

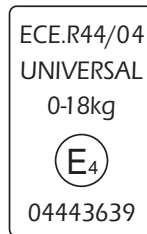

- 2 Varmista autosi käyttöoppaasta, onko tälle ikäryhmälle tarkoitettun turvaistuimen asentaminen autoon sallittua.
- 3 Tämä turvaistuin on luokiteltu yleiskäyttöiseksi. Se täyttää uudet entistä tiukemmat vaatimukset.
- 4 Saat lisätietoja turvaistuimen valmistajalta tai jälleenmyyjältä.

Patenttinumerot: TW219261 TW218572 USD487640 JP121028 US6820939
EP000041686-0001 ZL03343147.7 ZL03343146.9

GRATULACJE!

Dokonali Państwo zakupu wysokiej jakości fotelika samochodowego dla dzieci, posiadającego wszelkie certyfikaty bezpieczeństwa. Produkt ten jest przeznaczony dla dzieci o wadze **PONIŻEJ** 18 kg (w wieku do około 4 lat).

Należy uważnie przeczytać instrukcję w celu zrozumienia zabezpieczeń, a następnie postępować zgodnie z etapami instalacji opisanymi w niniejszej instrukcji obsługi, ponieważ jest to **JEDYNY** sposób na zabezpieczenie dziecka przed poważnymi obrażeniami lub śmiercią w razie wypadku, a także na zapewnienie dziecku komfortu w czasie używania tego produktu.

Należy starannie przechowywać tę instrukcję w dostępnym miejscu, by łatwo było ją znaleźć w razie zmiany ustawień fotelika na różnych etapach rozwoju dziecka, a także w razie nagłego wypadku.

Należy upewnić się, że niniejszy fotelik samochodowy pasuje do Państwa samochodu, a w razie wątpliwości, prosimy o przeczytanie instrukcji obsługi pojazdu celem upewnienia się.

Pasy bezpieczeństwa mogą być różnie zaprojektowane i mieć różną długość, w zależności od ich producenta, daty produkcji, a także typu pojazdu. Fotelik można stosować jedynie w wymienionych samochodach, wyposażonych w 3-punktowe pasy bezpieczeństwa, zgodne z normą ECE nr 16 lub innymi odpowiadającymi jej standardami.

**PRZED
ZAMONTOWANIEM
FOTELIKA
SAMOCHODOWEGO
NALEŻY UWAŻNIE
PRZECZYTAĆ
INSTRUKCJĘ.**

Spis treści

Ostrzeżenia dla Rodziców oraz innych Użytkowników	131
Nagły wypadek	132
Ważne informacje	132
Charakterystyka produktu	133
Lista części	133
Ustawienie pozycji	133
Ustawienie wysokości pasów naramiennych	134
Montaż w pojeździe (ustawienie tyłem do kierunku jazdy , dla dzieci o wadze do 13 kg)	134
Montaż w pojeździe (ustawienie przodem do kierunku jazdy, dla dzieci o wadze 9~18kg)	136
Bezpieczeństwo dziecka w pojeździe	137
Utrzymanie i konserwacja	137
Dodatkowe informacje	138
Uwagi	138

⚠ OSTRZEŻENIA DLA RODZICÓW ORAZ INNYCH UŻYTKOWNIKÓW

- **ŻADEN FOTELIK SAMOCHODOWY** nie może zagwarantować całkowitej ochrony przed obrażeniami w razie wypadku. Jednak niniejszy fotelik samochodowy może, poprawnie używany, zmniejszyć ryzyko poważnych obrażeń lub śmierci dziecka.
- Ten fotelik samochodowy został zaprojektowany **WYŁĄCZNIE** dla dzieci o wadze poniżej 18 kg (do około 4 roku życia).
- **NIE WOLNO** używać ani montować fotelika samochodowego przed dokładnym przeczytaniem i zrozumieniem niniejszej instrukcji użytkownika oraz instrukcji obsługi samochodu.
- **NIE WOLNO** montować ani używać niniejszego fotelika bez zapoznania się ze środkami bezpieczeństwa i ostrzeżeniami zawartymi w niniejszej instrukcji obsługi; nieprzestrzeganie tego zakazu może spowodować poważne obrażenia lub śmierć dziecka.
- **NIE WOLNO** w tym foteliku samochodowym stosować części zamiennych innych producentów.
- **NIE WOLNO** używać tego fotelika w razie uszkodzenia lub zgubienia którejkolwiek z jego części.
- **NIE WOLNO** przewozić dzieci w za dużej odzieży, może to spowodować niemożność właściwego i bezpiecznego przymocowania pasów naramiennych i między udami.
- **NIE WOLNO** zostawiać tego fotelika w samochodzie, jeśli nie jest przypięty pasami ani zabezpieczony w inny sposób, ponieważ nieprzymocowany fotelik może się przewrócić i spowodować obrażenia w razie ostrego skrętu, nagłego zatrzymania lub kolizji. Należy go wyjąć, jeśli nie jest używany.
- **NIGDY NIE WOLNO** zostawiać dziecka w tym foteliku bez opieki.
- **NIGDY NIE WOLNO** montować fotelika na jakimkolwiek siedzeniu pojazdu wyposażonym w poduszkę(i) powietrzną(e).
- **NIGDY NIE WOLNO** montować tego fotelika za pomocą jedynie pomocniczych pasów bezpieczeństwa.
- **NIGDY NIE WOLNO** stosować fotelika używanego i kupionego z drugiej ręki ani fotelika, którego historii się nie zna, ponieważ może mieć on uszkodzenia konstrukcyjne zagrażające bezpieczeństwu Państwa dziecka.

- **NIGDY NIE WOLNO** używać lin ani żadnych innych substytutów pasów bezpieczeństwa w razie ich uszkodzenia.
- Należy uważać, żeby nie przytrzasnąć sobie palców w czasie ustawiania fotelika samochodowego do kąta pozycji 5, gdy jest on zamontowany tyłem do kierunku jazdy.
- **NIE WOLNO** używać górnej poręczy jako uchwytu do przenoszenia fotelika samochodowego, ponieważ może to spowodować uszkodzenie konstrukcji fotelika.

Nagły wypadek

W razie wypadku, najważniejsze jest zaopiekowanie się dzieckiem, udzielenie mu pierwszej pomocy i natychmiastowe wezwanie lekarza.

Ważne informacje

- 1 Przed zamontowaniem fotelika samochodowego należy uważnie i ze zrozumieniem przeczytać niniejszą instrukcję obsługi.
- 2 Instrukcję obsługi należy starannie przechowywać wewnątrz pokrywy z tyłu oparcia fotelika.
- 3 Niniejszy fotelik samochodowy został zaprojektowany i zatwierdzony do użycia dla niemowląt i dzieci o wadze do 18 kg (w wieku do około 4 lat).
- 4 Fotelik samochodowy należy zawsze przypinać do siedzenia samochodu, niezależnie od tego, czy fotelik jest używany, czy nie; jeśli jakkolwiek część fotelika czy uprząży zostanie przytrzaśnięta drzwiami lub dostanie się pod siedzenie, może to przeszkadzać innym pasażerom lub w zamknięciu drzwi.
- 5 Nigdy nie zostawiać dziecka w samochodzie bez opieki.
- 6 Po wypadku dowolnego rodzaju wymienić fotelik, ponieważ niektóre konstrukcyjne uszkodzenia nie są widoczne.

Charakterystyka produktu

Opis produktu: Graco Gr 0+/1

Numer modelu: 8H98

Dla: dzieci o wadze do 18kg (lub w wieku do 4 lat).

Gr.0+/1

Materiały: plastik, metal, tkaniny

Miejsce produkcji: Chiny

Producent: Graco Children Products.

Lista części

- | | | | |
|-----------------|-------------------------------------|-----------------|--|
| Rys. 1.1 | 5-punktowy zatrzask zabezpieczający | Rys. 2.1 | Hak pasa bezpieczeństwa przy foteliku ułożonym tyłem do kierunku jazdy |
| Rys. 1.2 | Dodatkowy zatrzask | Rys. 2.2 | Zatrzask zabezpieczający dla ustawienia przodem do kierunku jazdy |
| Rys. 1.3 | Regulacja długości pasów | Rys. 2.3 | Przednia osłona pasa |
| Rys. 1.4 | Wysokość pasów | Rys. 2.4 | Podstawa |
| Rys. 1.5 | Przyłączenie górnej poręczy | Rys. 2.5 | Pokrywa tylna |
| Rys. 1.6 | Hak pasa bezpieczeństwa | Rys. 2.6 | Instrukcja obsługi |
| Rys. 1.7 | Korpus | Rys. 2.7 | Przycisk regulacji |
| Rys. 1.8 | Pasy zabezpieczające ramiona | Rys. 3 | Podkładka antypoślizgowa |

Ustawienie pozycji

- ⚠** Po ustawieniu należy poruszyć fotelikiem samochodowym w tył i w przód, aby upewnić się, że jest on pewnie umocowany do fotela samochodu.

Tryb ustawienia przodem do kierunku jazdy (dla dzieci od 9 do 18kg)

Są cztery kąty położenia 1 ~ 4 (**Rys.5**). W celu ustawienia kąta fotelika, wystarczy nacisnąć przycisk ustawienia kąta (**Rys. 4**) – **Pociągnąć w górę**.

Tryb ustawienia tyłem do kierunku jazdy (dla dzieci o wadze do 13 kg)

Należy najpierw przycisnąć drugi zatrzask, a następnie przycisk ustawienia położenia (**Rys.6**). Fotelik samochodowy zamontowany w tym trybie **MUSI** być ustawiony na kąt 5 (**Rys.5**).

- ⚠** W czasie przeprowadzania tej operacji należy uważać, żeby nie przytrzasnąć sobie palców.

Ustawienie wysokości pasów naramiennych

- ⚠ Niewłaściwe ustawienie wysokości pasów naramiennych w razie wypadku może spowodować wyrzucenie dziecka z fotelika samochodowego. Przed zamontowaniem fotelika należy upewnić się, że wysokość ramion nie jest ani za duża, ani za mała.
- 1 Otworzyć tylną pokrywę umiejscowioną z tyłu oparcia fotelika **(Rys.7)**.
 - 2 Przesunąć dźwignię w górę lub w dół, naciskając przycisk służący do ustawiania wysokości pasów **(Rys.8)**. Można ustawić cztery wysokości pasów naramiennych.
 - 3 Po dostosowaniu wysokości, należy przełożyć pas naramienny przez odpowiedni otwór w obiciu fotelika **(Rys.10)**.
 - 4 pasy naramienne po dopasowaniu wysokości **MUSZĄ** opierać się na ramionach dziecka **(Rys.9)**.
- ⚠ Pozycja pasów naramiennych **MUSI** być ustawiona lekko powyżej ramion dziecka.

Montaż w pojeździe

(Ustawienie tyłem do kierunku jazdy dla dzieci o wadze do 13 kg)

- ⚠ Uwaga: ustawienie to jest przeznaczone **WYŁĄCZNIE** dla dzieci o wadze do 13 kg (do około 1 roku życia) **(Rys.11)**.
- ⚠ **NIE WOLNO** montować na siedzeniach wyposażonych w poduszki powietrzne **(Rys.12)**.
- ⚠ Zaleca się mocowanie fotelika na tylnym siedzeniu samochodu.
- ⚠ Uwaga: przy ustawieniu tyłem do kierunku jazdy, **KONIECZNE** jest ustawienie fotelika samochodowego w pozycji najbardziej odchylonej lub w pozycji 5. (Patrz **strona 133**, opis regulacji)
- ⚠ Przy ustawieniu tyłem do kierunku jazdy, **MUSZĄ** być zamontowane zarówno poręcz górna, jak i wyściółka wewnętrzna.
- 1 Przymocować wyściółkę wewnętrzną do fotelika (włączając w to podkładkę pod głowę, nakładkę na siedzenie oraz pas zabezpieczający krok)

- Miękka osłona jest zaprojektowana tak, by zapewnić maksymalną ochronę i komfort dziecku poniżej 6-ego miesiąca życia.
- Dziecko poniżej 6-ego miesiąca życia musi używać fotelika samochodowego z miękką osłoną **(Rys. 13)**.
- Wyściółkę wewnętrzną można zdejmować i prać.

Rys. 13.1 Pas zabezpieczający krok

Rys. 13.2 Podkładka pod głowę

⚠ Po włożeniu wyściółki należy upewnić się, że wysokość pasów naramiennych została dostosowana do właściwej wysokości. (Patrz **strona 134**, opis regulacji)

2 Użycie górnej poręczy **(Rys. 14)**.

⚠ Uwaga: jest wkładana zależnie od kierunku. Górna poręcz nie służy do podnoszenia fotelika.

3 Zapiąć pas bezpieczeństwa samochodu. **(Rys. 15)**.

4 Mocowanie samochodowych pasów bezpieczeństwa **(Rys. 16)**.

- I. Przy ustawieniu tyłem do kierunku jazdy, umocować pas udowy do dwóch haków umieszczonych u dołu, z przedniej strony fotelika.
- II. Wyciągnąć pas ukośny na taką długość, by otoczyć oparcie fotelika, a następnie zaczepić pas ukośny do haków fotelika dla ustawienia tyłem do kierunku jazdy, znajdujących się w górnej, tylnej części fotelika.

Rys. 16.1 Pas udowy

Rys. 16.2 Pas ukośny

Zaczepianie pasów bezpieczeństwa na haki **(Rys. 17)**

5 Docisnąć fotelik w dół, w stronę siedzenia samochodu. Równocześnie pociągnąć pasy bezpieczeństwa tak, aby fotelik samochodowy został umocowany ciasno i pewnie. **(Rys. 18)**.

6 Przed zakończeniem mocowania opisanego powyżej należy ponownie sprawdzić, czy fotelik jest bezpiecznie dopasowany. (Sprawdzić przez poruszanie fotelikiem do przodu i w tył)

⚠ Należy się upewnić, że pasy udowy i ukośny nie są skręcone ani zgięte, co uniemożliwiłoby pełne zabezpieczenie i ich poprawne działanie **(Rys. 19)**.

Montaż w pojeździe

(Ustawienie przodem do kierunku jazdy, dla dzieci o wadze 9~18kg)

- ⚠ Uwaga: ustawienie to jest przeznaczone **WYŁĄCZNIE** dla dzieci o wadze między 9 -18 kg (między ok. 1 a 4 rokiem życia).
- ⚠ Zaleca się mocowanie fotelika na tylnym siedzeniu samochodu. **(Rys.20)**
- 1 Wyciągnąć pas bezpieczeństwa pojazdu na stosowną długość, a następnie podjąć następujące czynności w celu zamocowania fotelika.
 - I. Przeciągnąć pas bezpieczeństwa pojazdu przez przedni otwór na pas **(Rys.21)**
 - II. Otworzyć obicie fotelika i przeciągnąć przez środek pas bezpieczeństwa **(Rys.22)**.
 - III. Przełożyć pas bezpieczeństwa pojazdu do drugiego otworu na pas **(Rys.23)**.
 - IV. Pas bezpieczeństwa samochodu jest zapięty po usłyszeniu kliknięcia **(Rys. 24)**.
- 2 Docisnąć fotelik w dół, w stronę siedzenia samochodu. Równocześnie pociągnąć pas bezpieczeństwa w kierunku przedstawionym na rysunku tak, aby fotelik samochodowy został umocowany ciasno i pewnie. **(Rys.25) – Popchnąć.**
- 3 Zaczepić pas ukośny samochodu do zatrzasku zabezpieczającego. **(Rys.26)**
 - I. Zwolnić zatrzask zabezpieczający.
 - II. Umieścić pas w zatrzasku i pociągnąć go mocno.
 - III. Zamknąć zatrzask zabezpieczający.
- 4 Przed zakończeniem opisanej powyżej operacji należy ponownie sprawdzić, czy fotelik jest bezpiecznie dopasowany. (Sprawdzić przez poruszanie fotelikiem do przodu i w tył)
- ⚠ Należy się upewnić, że pasy udowy i ukośny nie są skręcone ani zgięte, co uniemożliwiłoby pełne zabezpieczenie i ich poprawne działanie.
- ⚠ **NIE WOLNO** zakładać poręczy górnej przy ustawieniu przodem do kierunku jazdy **(Rys.27)**.

Bezpieczeństwo dziecka w pojeździe

⚠ NIE WOLNO usuwać zabezpieczeń pasów naramiennych, które zostały zaprojektowane tak, aby uchronić dziecko przed wyślizgnięciem się.

- 1 Aby rozpiąć pasy, należy nacisnąć czerwony przycisk. **(Rys.28)**.
- 2 Poluzować pasy przez naciśnięcie regulatora pasów, ustawić odpowiednią długość pasów naramiennych **(Rys.29) – Nacisnąć**.
- 3 Złączyć obydwie pasy naramienne, następnie wsunąć je do zatrzasku pasów **(Rys.30)**.
- 4 Pociągnąć regulator szelek, by dopasować długość pasów naramiennych tak, by dziecko zostało pewnie przypięte do fotelika samochodowego. **(Rys.31) – Pociągnąć**

Utrzymanie i konserwacja

- 1 Nakładkę na siedzenie można zdejmować. Należy prać ręcznie w zimnej wodzie, po uprzednim sprawdzeniu informacji o sposobie czyszczenia na naszywce fotelika. **NIE WOLNO** prać w pralce ani czyścić chemicznie.
- 2 Przed praniem należy wyjąć piankę z wyściółki.
- 3 Fotelika nie wolno używać bez osłony. Osłona fotelika nie powinna być zamieniana na żadną inną poza polecanymi przez producenta, ponieważ osłona stanowi integralną część systemu bezpieczeństwa.
- 4 W celu zdjęcia nakładki z siedzenia należy zdjąć dołączone podkładki z obydwu stron nakładki siedzenia. Wyciągnąć nakładki siedzenia z fotelika.
- 5 Aby ponownie założyć nakładkę na siedzenie, należy:
 - I. Nakryć przód siedzenia nakładką na siedzenie.
 - II. Przeciągnąć pasy przez przeznaczony do tego otwór w nakładce na siedzenie. Upewnić się, że nakładka jest dopasowana do siedzenia **(Rys.32)**.
 - III. Włożyć krawędź nakładki do tylnej pokrywy plastikowej, przymocować podkładki mocujące w celu unieruchomienia nakładki **(Rys.33)**.
- 6 Mocowanie ochronnych osłon pasów naramiennych
 - I. Otworzyć tylną pokrywę umiejscowioną z tyłu oparcia fotelika.

- II. Przewlec osłony zabezpieczające ramiona z jednej strony na drugą tak, aby szelki między nimi przechodziły przez oparcie fotelika **(Rys.34)**.
- III. Włożyć pasy naramienne do ochronnych osłon ramion **(Rys.35)**.

Dodatkowe informacje

- 1** Należy się upewnić, że fotelik samochodowy jest pewnie przymocowany w samochodzie; niezastosowanie się do tego zalecenia może spowodować, że fotelik będzie się gwałtownie przesuwiał, raniąc pasażerów, w czasie ostrych skrętów, nagłego zatrzymania lub kolizji.
- 2** **NIE WOLNO** dokonywać żadnych zmian budowy fotelika ani struktury pasów fotelika samochodowego. Dla bezpieczeństwa dziecka, **NALEŻY** sprawdzić lub natychmiast wymienić fotelik samochodowy po wypadku jakiegokolwiek rodzaju.
- 3** Szczególnie zalecane jest przypinanie bagaży i innych przedmiotów; mogą one spowodować obrażenia w razie wypadku.
- 4** Według statystyk, dzieci są bezpieczniejsze, jeśli są prawidłowo przypięte w ustawieniu tyłem, niż przodem w kierunku jazdy. Dlatego właśnie zaleca się mocowanie fotelika na tylnym siedzeniu samochodu.
- 5** Fotelik samochodowy może stać się bardzo gorący po długotrwałej ekspozycji na słońce. Kontakt z takimi częściami fotelika może oparzyć skórę dziecka. Zawsze należy dotykać powierzchni wszelkich metalowych i plastikowych części, przed wsadzeniem dziecka do fotelika samochodowego.

Uwagi

- 1 Produkt ten służy ochronie dzieci. Posiada Certyfikat bezpieczeństwa ECE 44/04 Universal, jest zgodny z Chińską Normą Narodową 11497, jest przeznaczony do używania w pojazdach, pasuje do większości, choć nie wszystkich, modeli samochodów.

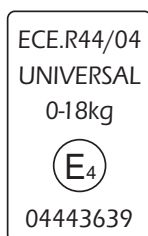

- 2 Aby zapewnić prawidłowe umocowanie tego produktu należy zapoznać się z podręcznikiem użytkownika swojego pojazdu w celu sprawdzenia, czy niniejszy fotelik bezpieczeństwa dla podanej grupy wiekowej można zainstalować w Państwa pojeździe.
- 3 Ten system zabezpieczenia dzieci został sklasyfikowany jako „Universal” zgodnie z najnowszymi i bardziej restrykcyjnymi wymogami niż wcześniejsze, które dopuszczały do użytku nasze poprzednie modele, nie spełniające wymogów standardu „Universal”.
- 4 W razie wątpliwości, pytania prosimy kierować do producenta lub sprzedawcy.

Numer Patentu:

TW219261 TW218572 USD487640 JP121028 US6820939
EP000041686-0001 ZL03343147.7 ZL03343146.9

PL



Graco Continental Europe:

Newell Rubbermaid Luxembourg SARL
1 rue Edmond Reuter
L-5326 CONTERN
Luxembourg

UK & Ireland

Graco Children's Products
Halifax Avenue
Fradley Park
Lichfield WS138SS
United Kingdom