

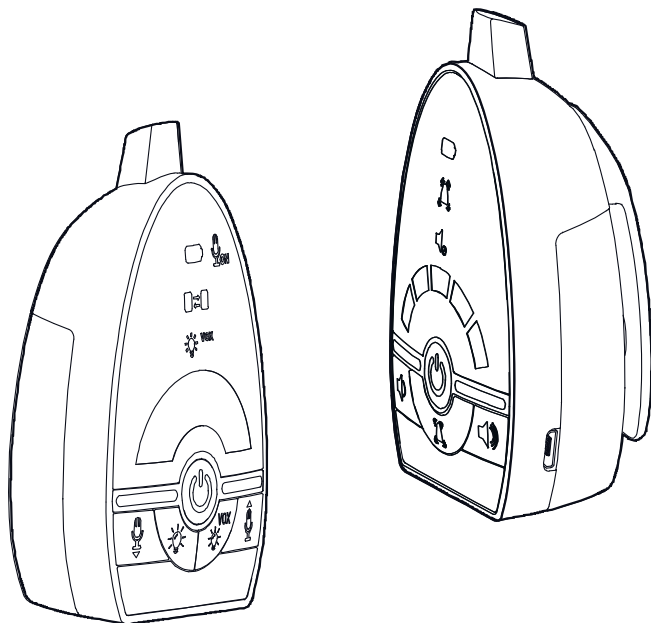



babymoov[®]
with mums



Babyphone Expert Care

Réf. : A014301

- Notice d'utilisation
- Instructions for use
- Benutzungsanleitung
- Gebruikshandleiding
- Instrucciones de uso
- Instruções de uso
- Istruzioni per l'uso
- Návod k použití
- Инструкция по использованию
- Használati utasítás
- Instrucțiuni de utilizare
- Instrukcja użytkowania
- Brugsanvisning
- Οδηγίες χρήσης

Babymoov
Parc Industriel des Gravanches
16, rue Jacqueline Auriol
63051 Clermont-Ferrand cedex 2 - France
www.babymoov.com

Hotline (only for France) :
04 73 28 37 37

Designed and engineered
by Babymoov in France



CE

0890

**COMMANDES - CONTROLS - BEDIENELEMENTE -
 BEDIENINGSORGANEN MANDOS - COMANDOS - COMANDI -
 OVLÁDACÍ PRVKYSISTEMA UPRÁVLENIA - VEZÉRLÉS - COMENZI -
 STEROWANIEKONTROL - ΚΟΥΜΠΙΑ**

Émetteur - Transmitter - Sender - Zender
 Transmisor - Emissor - Emittitore - Vysilač
 Передатчик - Adóegység - Unitate emițător
 Nadajnik - Sender - Πομπός

Récepteur - Receiver - Empfänger - Ontvanger
 Receptor - Receptor - Ricevitore - Prijímač
 Рецентор - Vevőegység - Unitate receptor
 Odbornik - Modtager - Δέκτης

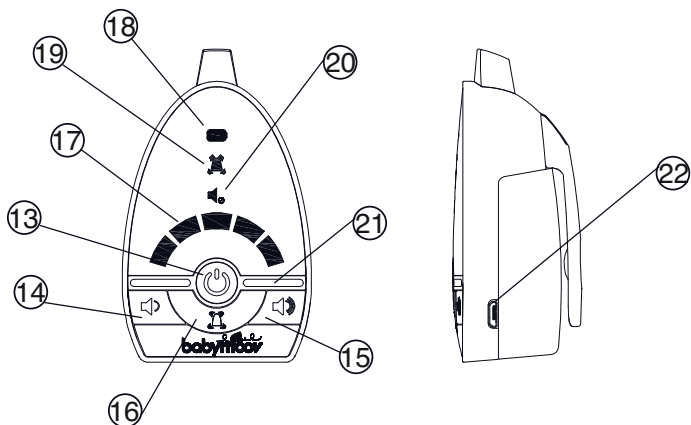
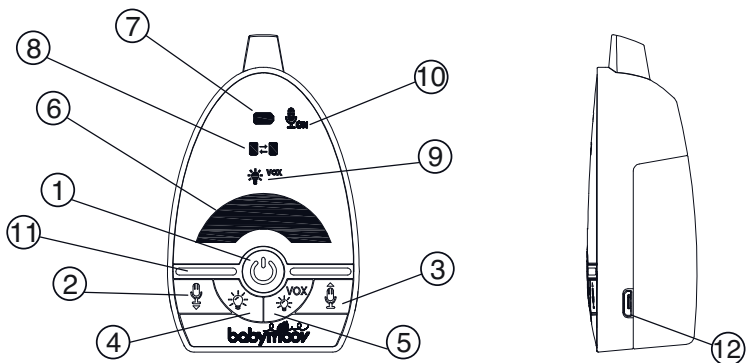

Merci d'avoir choisi notre Babyphone Expert Care. Nous vous invitons à lire attentivement cette notice d'utilisation afin d'exploiter au mieux votre appareil et lui assurer une durée de vie optimale. Toutefois, si vous observez un défaut ou si vous rencontrez un quelconque problème, veuillez contacter notre service consommateur.

IMPORTANT : ce babyphone utilise des puissances d'émission faibles, afin de préserver la santé de bébé. Le récepteur et l'émetteur ne communiquent pas de manière continue afin de limiter les radiations émises dans la chambre. Quand bébé pleure, le système s'active immédiatement pour vous alerter ; quand bébé ne pleure pas, l'émetteur et le récepteur communiquent toutes les 20 s seulement pour vérifier la bonne communication.

FONCTIONS

- Portée de 1000 m dans un espace ouvert.
- Technologie numérique, fonctionne sur les fréquences 863-870 MHz sans aucune interférence.
- Basculement et recherche automatique des canaux.
- Alarme sonore, visuelle et par vibration sur le récepteur.
- Contrôle du volume sur le récepteur.
- Veilleuse douce sur l'émetteur avec intensité réglable.
- Réglage de la sensibilité du microphone sur l'émetteur.
- Alarme audio et visuelle sur le récepteur lorsque l'émetteur est hors de portée.
- Indicateur de l'état de la batterie et alerte de batterie faible sur l'émetteur et sur le récepteur.

AVERTISSEMENT

- Le Babyphone Expert Care ne doit pas être perçu comme un appareil médical. En plus de l'utilisation du Babyphone Expert Care, il est vivement recommandé que votre bébé fasse régulièrement l'objet d'un contrôle direct de la part d'un adulte. Les bébés prématurés ou les enfants considérés comme à risque doivent faire l'objet d'un contrôle par votre pédiatre ou autre personnel de santé.
- Ne vous éloignez jamais de votre enfant hors de la maison, même un court instant.
- Les piles non rechargeables ne doivent pas être rechargées.
- Les piles rechargeables doivent être retirées de l'appareil avant d'être rechargées.
- Ne mélangez pas des piles neuves et des piles usagées, ou des piles rechargeables et des piles alcalines.
- Les piles rechargeables ne doivent être chargées que sous la surveillance d'un adulte.
- Les piles doivent être insérées avec la bonne polarité (+/-).
- Les piles usées doivent être retirées de l'appareil.
- Les bornes d'alimentation ne doivent pas être court-circuitées.
- Utilisez toujours la batterie du récepteur fournie par le fabricant : si la batterie est endommagée, elle doit être remplacée par le fabricant, son service après vente ou des personnes de qualification similaire afin d'éviter un danger.
- Pour une utilisation optimale de votre babyphone, et pour limiter toute interférence, nous vous recommandons de ne brancher aucun autre appareil électrique sur la même prise que votre babyphone (n'utilisez pas de bloc multiprise).

PRÉCAUTIONS

- N'utilisez que les adaptateurs secteur fournis. L'utilisation d'autres adaptateurs est susceptible d'endommager le Babyphone Expert Care.
- Lorsque vous n'utilisez pas le Babyphone Expert Care pendant une période prolongée, retirez toutes les piles de l'émetteur et la batterie du récepteur pour éviter tout dommage lié à une fuite de batterie.
- Débranchez l'adaptateur secteur de la prise murale lorsque vous n'utilisez pas le Babyphone.
- Le Babyphone Expert Care fonctionne mieux dans une plage de température comprise entre - 9°C et + 50°C.

- N'exposez pas, de manière prolongée, le Babyphone Expert Care aux rayons directs du soleil et ne le placez pas à proximité d'une source de chaleur, dans une pièce humide, ou très poussiéreuse.
- Ne démontez pas l'appareil : il ne contient aucune pièce susceptible d'être utilisée de manière isolée.

- Les équipements électriques et électroniques font l'objet d'une collecte sélective. Ne pas se débarrasser des déchets d'équipements électriques et électroniques avec les déchets municipaux non triés, mais procéder à leur collecte sélective.



- Ce symbole indique à travers l'Union Européenne que ce produit ne doit pas être jeté à la poubelle ou mélangé aux ordures ménagères mais faire l'objet d'une collecte sélective.

ACCESSOIRES

- Adaptateur CA 5 V x2
- Émetteur
- Récepteur
- Batterie rechargeable Lithium 3,7 V (installée dans le récepteur)
- Manuel d'utilisateur

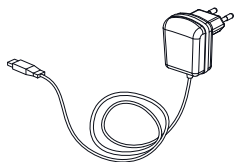

a.

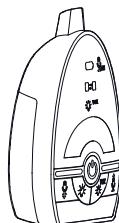

b.

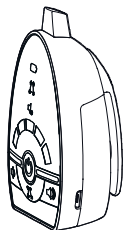

c.

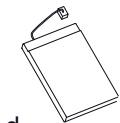

d.

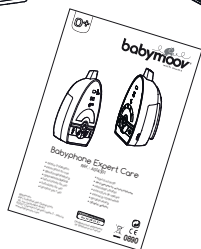

e.

COMMANDES

Émetteur

- Interrupteur On/Off
- 2-3. Contrôle de la sensibilité du microphone
- Bouton d'ajustement d'intensité de la veilleuse
- Passage de la veilleuse en déclenchement à la voix
- Veilleuse
- Icône d'alimentation / charge de la batterie
- Icône de transmission
- Icône de la veilleuse, en mode VOX
- Icône du microphone permanent
- Microphone
- Port USB

Récepteur

- Interrupteur On/Off
- Bouton de diminution du volume
- Bouton de augmentation du volume
- Bouton du vibreur
- Icône de contrôle de distance / hors portée
- Icône d'alimentation / charge de la batterie
- Icône du vibreur
- Icône muet du haut-parleur
- Haut-parleur
- Port USB

ALIMENTATION

A / Émetteur

1. Fonctionnement avec piles (non fournies)

Appuyez sur le capot de verrouillage et faites le coulisser pour accéder au logement des piles. Insérez 3 piles alcalines de type AAA dans le compartiment. Respectez les indications de polarité (+/-).

2. Fonctionnement sur secteur (adaptateur secteur fourni)

L'émetteur peut être alimenté par une prise de courant en utilisant l'adaptateur CA (5 V). Connectez la prise de sortie de l'adaptateur au port USB CC de l'émetteur. Branchez l'adaptateur sur la prise secteur. L'alimentation des piles sera coupée dès lors que l'émetteur sera branché sur la prise secteur.

N.B. : la distance de portée est plus longue lorsque l'émetteur fonctionne sur une prise secteur.

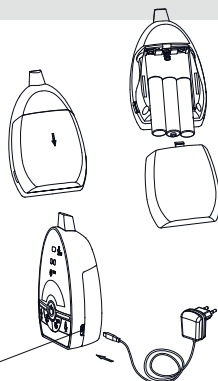

B / Récepteur

1. Fonctionnement avec la batterie fournie

La batterie Lithium-Polymère est déjà installée dans le récepteur. Pour changer la batterie, appuyez sur le bouton de verrouillage et faites glisser le couvercle du compartiment dans la direction indiquée, retirez la batterie et débranchez le fil.

2. Chargement de la batterie avec l'adaptateur secteur

Connectez la prise de sortie de l'adaptateur 5 V au port USB du récepteur (22). Assurez-vous de respecter la polarité. Une fois l'émetteur éteint, l'icône de l'alimentation (18) clignotera en rouge, indiquant que la batterie est en train de se charger. Une fois la batterie chargée (il faut environ 3 heures), le voyant (18) devient vert. A ce moment là, l'émetteur peut être rallumé.

NB. Avant la 1^{ère} utilisation, chargez la batterie Lithium-Polymère pendant au moins 3 heures. Il est recommandé d'éteindre l'appareil pendant le premier chargement.

L'appareil peut fonctionner normalement une fois branché sur l'adaptateur sans que la batterie Lithium-Polymère soit installée. Le voyant restera toujours vert.

ATTENTION : ASSUREZ-VOUS QUE LA BATTERIE DU RÉCEPTEUR EST RECHARGEABLE AVANT DE LA BRANCHER SUR L'ADAPTATEUR, AFIN DE NE PAS PROVOQUER UNE EXPLOSION.



CONNEXION

Ce processus permet de connecter le récepteur avec l'émetteur de façon à ce qu'ils communiquent sans que d'autres appareils (même des babyphones de modèle identique) ne puissent interférer avec vous ou recevoir votre signal.

L'émetteur et le récepteur sont déjà connectés par code pré-réglé en usine. Toutefois, nous vous recommandons de régler la connexion à nouveau en cas d'interférence. Avant de débiter la manipulation de connexion, veillez à ce que les 2 unités soient éteintes » après « interférence » :

Maintenez appuyé le bouton (15) du récepteur.

Appuyez sur le bouton de l'interrupteur (13) et attendez jusqu'à ce que l'icône d'alimentation (18) clignote en vert. Relâchez les deux boutons (13) et (15).

Maintenez appuyé le bouton (11) de l'émetteur.

Appuyez sur le bouton ON-OFF (1) jusqu'à ce que l'icône d'alimentation (7) clignote en vert. Relâchez les 2 boutons (1) et (3).

Appuyez maintenant brièvement sur le bouton ON-OFF (1) de l'émetteur.

Si la connexion est réussie, les icônes d'alimentation (18) et (7) sur l'émetteur et le récepteur s'arrêtent de clignoter en même temps. Le récepteur émet deux bips.

Appuyez longuement sur les boutons **(1)** et **(13)** pour éteindre l'émetteur et le récepteur et rallumez-les, l'émetteur est désormais prêt à fonctionner. Si l'émetteur et le récepteur ne parviennent pas à communiquer, recommencez le processus de connexion de 1 à 7.

FONCTIONNEMENT

A / Émetteur

- Appuyez longuement sur le bouton ON/OFF **(1)** pendant 3 secondes pour allumer l'appareil. L'icône d'alimentation **(7)** doit être vert. Pour éteindre, appuyez à nouveau longuement sur le bouton **(1)**.
- Placez l'émetteur à environ 1 m du lit de votre enfant en orientant le micro **(11)** face à lui.
- Ajustez la sensibilité du micro à l'aide des boutons **(2)** et **(3)** pour déterminer à quel niveau sonore l'appareil doit transmettre les sons perçus. L'intensité de la veilleuse **(6)** change pendant l'ajustement. Plus l'intensité est élevée, plus le micro **(11)** est sensible au son. Il y a 5 niveaux de sensibilité du micro. Quand le niveau maximum est atteint, une pression supplémentaire sur le bouton **(3)** mettra l'émetteur en mode de transmission continue (c'est à dire que l'émetteur continuera d'émettre même s'il ne détecte pas de son et l'icône **(10)** restera verte.)
- Une fois l'émetteur en mode de transmission, l'icône de transmission **(8)** apparaît en vert. L'émetteur se met en mode veille quelques secondes après que le micro **(11)** a cessé de percevoir des sons et l'icône de transmission disparaît. L'icône de transmission reste constamment allumé en mode continu.
- La veilleuse **(6)** peut être allumée en continu en appuyant sur le bouton **(4)**. Chaque pression sur le bouton **(4)** augmente le niveau d'intensité lumineuse (5 niveaux maximum). La veilleuse **(6)** peut également être mise en mode VOX (activation à la voix) en appuyant sur le bouton **(5)**. Sous le mode VOX, l'icône vox **(9)** apparaît et la veilleuse **(6)** s'allume dès que le micro **(11)** détecte un son et s'éteint automatiquement lorsqu'il cesse d'en percevoir. Si le mode continu est activé, le mode VOX ne peut fonctionner.
- L'état de la batterie est indiqué par l'icône alimentation/charge batterie **(7)**. Quand le niveau de la batterie devient faible, l'icône d'alimentation/charge batterie **(7)** devient rouge. Remplacez la batterie ou utilisez l'adaptateur fourni.

B / Récepteur

- Appuyez longuement sur le bouton ON/OFF **(13)** pendant 3 secondes pour allumer le récepteur. Le voyant de l'icône **(18)** doit être vert. Pour l'éteindre, appuyez de nouveau longuement sur le bouton **(13)**.
- Placez le récepteur à une distance raisonnable de l'émetteur pour éviter les retours de sons parasites. Une distance trop courte peut provoquer un son strident dans le haut-parleur.
- Lorsque le récepteur reçoit un signal de l'émetteur, les LED de l'indicateur du niveau sonore s'allument. Le nombre de segments allumés varie selon le son émis. Cette fonctionnalité est utile lorsque les parents préfèrent éteindre le haut-parleur pour rester au calme.
- Le volume du haut-parleur peut s'ajuster avec le bouton **(14)** et le bouton **(15)**. Chaque pression sur le bouton change le volume d'un niveau simultanément indiqué par l'indicateur de distance **(17)**. Il y a au total 5 niveaux, plus le nombre de segments est important sur l'indicateur, plus le volume du haut-parleur est élevé. Quand le son est baissé au maximum, une pression supplémentaire sur le bouton **(14)** coupe le haut-parleur et l'icône **(20)** s'allume.
- Ce récepteur est équipé d'une fonction vibreur. Appuyez sur le bouton **(16)** et l'icône **(19)** apparaît. Le vibreur se met à fonctionner lorsque le niveau sonore de la voix de l'enfant atteint une certaine intensité. Cette fonctionnalité est utile lorsque les parents se trouvent dans un environnement très bruyant (ex : bruits d'aspirateurs). Pour économiser de l'énergie, il est recommandé de ne pas utiliser la fonction vibreur trop fréquemment. Pour éteindre le vibreur, appuyez sur le bouton **(16)** et l'icône **(19)** disparaît.
- Dès que le récepteur n'est plus à portée de l'émetteur pendant plus de 30 secondes, l'alarme « Hors de portée » se met en marche et l'indicateur de distance **(17)** se met à clignoter pour vous avertir. L'alarme sonore est indépendante du haut-parleur en mode muet ou non. Cette alarme s'éteint quand le récepteur redevient à portée de l'émetteur.

N.B. L'alarme se met aussi en marche au cas où l'émetteur s'éteint, si sa batterie est déchargée, si son alimentation est coupée, ou si la connexion ne passe plus entre l'émetteur et le récepteur.

L'état de la batterie au lithium est indiqué par l'icône d'alimentation/charge batterie **(18)**. Quand la charge de la batterie devient faible, l'icône **(18)** devient rouge et une alarme se déclenche pour vous rappeler de recharger la batterie à l'aide de l'adaptateur fourni.

Un bip retentit à chaque fois que vous appuyez sur un bouton. Pour arrêter ce signal sonore, maintenez appuyé le bouton **(15)** pendant 2 secondes jusqu'à ce qu'un bip retentisse. A chaque fois que le récepteur est éteint et rallumé, le signal sonore s'activera automatiquement.

GUIDE DE DÉPANNAGE

Problème	Causes possibles	Solutions
<ul style="list-style-type: none"> • L'émetteur n'émet pas 	<ul style="list-style-type: none"> • La sensibilité du micro est trop basse • La batterie est déchargée ou l'adaptateur secteur n'est pas correctement branché. 	<ul style="list-style-type: none"> • Augmentez la sensibilité du microphone à l'aide du bouton (3) • Remplacez la batterie ou vérifiez le branchement.
<ul style="list-style-type: none"> • L'émetteur émet en permanence 	<ul style="list-style-type: none"> • La sensibilité du microphone est trop élevée. 	<ul style="list-style-type: none"> • Diminuez la sensibilité du microphone à l'aide du bouton (3) de façon à ce que l'émetteur s'active à la voix.
<ul style="list-style-type: none"> • L'alerte « Hors de portée » ne s'éteint pas 	<ul style="list-style-type: none"> • Les piles de l'émetteur sont déchargées. • La distance entre l'émetteur et le récepteur est trop importante. • La connexion entre les deux appareils a échoué. 	<ul style="list-style-type: none"> • Remplacez les piles ou utilisez l'adaptateur secteur. • Rapprochez le récepteur de l'émetteur. • Procéder à un nouveau processus de connexion.
<ul style="list-style-type: none"> • L'alerte de batterie faible ne s'éteint pas 	<ul style="list-style-type: none"> • Les piles sont déchargées. • La batterie est endommagée. 	<ul style="list-style-type: none"> • Rechargez la batterie à l'aide de l'adaptateur secteur (récepteur). • Remplacez les piles ou utilisez l'adaptateur secteur (émetteur). • Remplacez la batterie par une batterie neuve.
<ul style="list-style-type: none"> • La charge ne tient que peu de temps 	<ul style="list-style-type: none"> • La veilleuse reste allumée en permanence. • La fonction vibreur est activée. 	<ul style="list-style-type: none"> • Éteignez la veilleuse ou réglez-la sur VOX. • Désactivez la fonction vibreur.
<ul style="list-style-type: none"> • La communication est fréquemment interrompue 	<ul style="list-style-type: none"> • L'émetteur est placé à côté d'autres appareils électriques 	<ul style="list-style-type: none"> • Enlevez les appareils électriques ou déplacez l'émetteur loin des sources d'interférences ou refaites le processus de connexion.
<ul style="list-style-type: none"> • La portée de l'émetteur est trop courte 	<ul style="list-style-type: none"> • Les deux appareils sont séparés par des structures métalliques • Les piles de l'émetteur sont déchargées. 	<ul style="list-style-type: none"> • Changez l'émetteur ou le récepteur de place. • Remplacez les piles ou utilisez l'adaptateur secteur.

Thank you for choosing our Baby monitor Expert Care. We recommend you read these instructions carefully in order to use your Baby monitor to best advantage and ensure it continues to operate as long as possible. If you should find a fault, however, or if you have any problem, please contact our company.

IMPORTANT : This baby monitor uses low emission power, in order to protect baby's health. The receiver and the transmitter don't communicate continuously, in order to limit the emission of radiations in the room. When baby cries, the system is activated immediately to alert parents; when the baby doesn't cry, the transmitter and the receiver communicate only each 20 seconds to check the good communication.

FUNCTIONS

- Range 1,000 m in an open space.
- Digital technology, works on the frequencies 863-870 MHz with no interference.
- Automatic channel switching and searching.
- Receiver fitted with a lithium battery that recharges on its base.
- Alarms : audible, visual and vibrations on the receiver.
- Volume control on the receiver.
- Gentle night light on the transmitter.
- Microphone sensitivity can be adjusted digitally on the transmitter.
- Audible and visual alarm on the receiver when the transmitter is out of range.
- Battery condition indicated on both the transmitter and receiver, and alarm when batteries need changing or recharging.

WARNINGS

- The Baby monitor Expert Care should not be seen as a medical device. In addition to using Baby monitor Expert Care, it is strongly recommended that an adult checks on your baby directly, on a regular basis. Premature babies or children considered to be at risk should be monitored by your pediatrician or a health professional.
- Never go away from your baby outside the house, even a short moment.
- Non-rechargeable batteries are not to be recharged.
- Rechargeable batteries are to be removed from the device before being charged.
- Different types of batteries : new and used batteries, or rechargeable and not rechargeable batteries, are not to be mixed.
- Rechargeable batteries are only to be charged under adult supervision.
- Batteries are to be inserted with the correct polarity (+/-).
- Exhausted batteries are to be removed from the device.
- The supply terminals are not to be short-circuited.
- Always use the supplied battery for the receiver : if the battery is damaged it must be replaced by the manufacturer, the after-sales service or people with similar qualifications, in order to avoid any risk.
- For best performance of your babyphone, and to reduce any interference, we recommend you do not plug any other electrical appliance into the same socket as your babyphone. (Do not use multiple socket outlets).

PRECAUTIONS

- Use only the supplied AC adapters, use of other adapters may cause damage to the baby monitor
- When not using the monitor for as long period of time, remove all batteries from the transmitter and receiver to avoid damage due to battery leakage.
- Disconnect the AC adapter from the wall outlet when the monitor is not to be operated.
- The baby monitor is best performed within a temperature range of -9°C to +50°C
- Do not leave the monitor expose to strong sunlight for a long time or nearby any heat source, moisture and excessive dusty environment.
- Do not open the cabinet, no serviceable part inside.

- Waste Electrical and Electronic Equipment should be disposed of by selective collection. Do not throw electrical and electronic equipment away with unsorted household waste, but dispose of it at a selective collection point.



Within the European Union, this symbol indicates that this product can not be thrown in the garbage or together with household waste, but should be disposed of using the appropriate separate waste collection.

STANDARD ACCESSORIES

- a. 5V AC adapter x 2
- b. Baby unit
- c. Parent unit
- d. 3.7V Li Polymer rechargeable battery pack (installed in parent unit)
- e. User manual

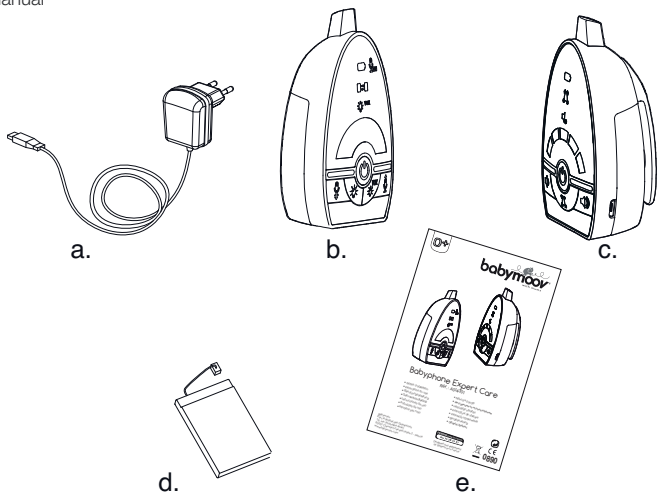

CONTROLS LAYOUT

Transmitter

1. Power On/Off button
- 2-3. Microphone Sensitivity Down adjustment button
4. Microphone Sensitivity Up adjustment button
5. Night Light intensity adjustment button
6. Night Light VOX control button
7. Power On/Battery low icon
8. Transmit icon
9. Night Light VOX icon
10. Microphone always ON icon
11. Microphone
12. USB port

Receiver

13. Power On/Off button
14. Volume down button
15. Volume up button
16. Vibration button
17. Visual level meter/Out-of-range icon
18. Power On/Battery Low/Charging icon
19. Vibration icon
20. Speaker mute icon
21. Speaker
22. USB port

POWER SUPPLY

(A) Baby Unit

1. Operation from batteries

Press down the lock button and slide open the battery door in direction as shown. Insert three pieces AAA size (UM-4) alkaline batteries into the compartment. Observe correct polarities indication.

N.B. For best performance, do not mix use old and new batteries or alkaline and rechargeable batteries.

2. Operation using AC adapter

The baby unit can be operated on AC mains using the supplied 5V AC adapter. Connect the output plug of AC adapter to USB port (12) of the baby unit, make sure the polarity is correct. The battery will be cut off once the AC adapter's output plug is inserted into the USB port (12).

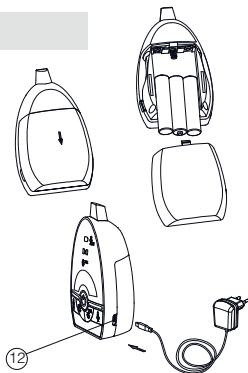

(B) Parent unit

1. Operation from battery pack

The Li polymer battery pack is already installed in the unit. To exchange battery pack, press and open the battery cover, remove the belt clip in the direction as shown, take out the battery pack and disconnect from socket.

2. Charging up the Lithium rechargeable battery

Connect the output plug of the supplied 5V AC adapter to the USB port (22) of the unit, make sure the polarity is correct. With the parent unit being switched off, the power on icon (18) will start flashing red, indicating the battery is being charged. Once the battery is fully charged up (normally it takes around 3 hours), the indicator (18) turns steady green. Now the parent unit can be switched on for operation. Either you can disconnect the AC adaptor or keep connecting will cause no damage to the battery. In the latter case, when the battery is being consumed and voltage falls to a certain level, the AC adapter will automatically start charging up the battery again.

Note : Before using the parent unit for the first time, charge up the Li battery pack for at least three hours. Be sure to switch off the unit before charging. Even without the Li battery pack being installed, the unit can still operate normally once connecting to the AC adapter, while the power on icon will always stay steady green.



PAIRING

The baby and parent unit are already paired with factory preset code when they are shipped from factory. However, we recommend to perform pairing again in case interference is experienced:

- First press and hold the button (15) of parent unit.
- Press the power ON-OFF button (13) and wait until the power on icon (18) starts flashing green. Release both buttons (13) & (15).
- Now press and hold the button (11) of baby unit.
- Press the power ON-OFF button (1) and wait until the power on icon (7) starts flashing green. Release both buttons (1) & (3).
- Now short press the power ON-OFF button (1) of baby unit.
- If pairing is successful, the power on icons (18) & (7) on both baby & parent unit should stop flashing, at the same time, 2 beep sound will be heard from the parent unit.
- Long press buttons (1) & (13) to switch off both baby and parent units and then switch them on again, the baby monitor is now ready for operation.
- In case the baby and parent unit cannot communicate with each other, repeat steps 1 - 7 again

OPERATION

A / Baby unit

- Long press the power ON/OFF button **(1)** for 3 sec to switch on the unit. The power on icon **(7)** should light up steady green. To turn off, long press the button **(1)** again.
- Place the unit about 1 m from the crib with the microphone **(11)** facing towards the baby.
- Adjust the microphone sensitivity using the button **(2)** and button **(3)** such that the unit will be set to transmit whenever the microphone **(11)** picks up a sound at your desirable loudness level. The intensity of night light **(6)** will change during adjustment. The higher the intensity, the more sensitive is the microphone 11 to sound. There are total 5 levels of microphone sensitivity. When the maximum level is reached, further press of the button **(3)** will set the unit into continuous transmission mode (i.e. the unit will transmit even without detecting a sound) and the icon **(10)** will light up steady green.
- Once the unit is in transmit mode, the transmit icon **(8)** will light up green. The unit will return to standby mode a few seconds after the microphone **(11)** stops picking up any sound and the transmit icon **(8)** will go off. Except when the unit is set in continuous transmission mode, the transmit icon **(8)** will stay steady on.
- The night light **(6)** can be set permanently ON by pressing the button **(4)**. Each press of button **(4)** will increase the level of light intensity (maximum 5 levels). The night light **(6)** can also be set to VOX (voice activated) by pressing button
- Under VOX mode, the icon **(9)** will light up and night light **(6)** will be switched on once the microphone **(11)** detects a sound and automatically fade off a few seconds after the sound stops.
- The condition of the battery is shown by the power on/low battery icon **(7)**. When the battery level becomes running low, the power on/low battery icon **(7)** turns red. Replace with new battery or use the supplied AC adapter.

Parent unit

- Long press the power ON/OFF button 13 for 3 sec to switch on the unit. The power on icon 18 should light up steady green. To turn off, long press the button 13 again.
- Place this unit at a reasonable distance away from the baby unit to avoid feedback. Too close a distance will create a screeching sound at the speaker 21.
- Once it receives a signal from the baby unit, the visual level meter 17 will light up. The number of segments being lighted up vary along with the sound. This feature is useful in case the parents prefer to turn down the speaker volume to keep the environment quiet.
- The speaker volume can be adjusted using the button 14 and button 15 . Each press of button will change the volume by 1 step which is correspondingly indicated by the visual level meter 17. There are total 5 volume levels, more segments shown in visual level meter 17 means higher volume. When the volume setting is at minimum, further press of button 14 will cause the speaker 21 to be totally muted with the icon 20 being lighted up.
- This unit is equipped with a vibration alert. Press the button 16 and the icon 19 will show up. Once the received baby's voice is loud enough, the vibrator starts to function. This feature is useful when the parent is working under noisy environment (e.g. vacuum cleaning). To save battery power, it is recommended not to use the vibration alert frequently. To switch off vibration, press the button 16 again and the icon 19 goes off.
- Once this unit is beyond the communication range of baby unit for over 30 sec, an out of range alarm will be heard together with segments of the visual level meter 17 flashing to alert the parents. The alarm sound is independent of whether the speaker is muted or not. This alarm will go off only when the parent unit falls back within the communication range of baby unit.

N.B. This alarm will also be heard in case the baby unit is switched off, or its battery has run down, or its power is cut off, or the pairing is not properly done between the baby and parent unit.

- The condition of the Li battery pack is shown by the power on/low battery icon 18 . When battery level becomes running low, the icon 18 turns red and an alarm will be heard, reminding the parents to charge up the battery using the supplied AC adapter.
- Each time the buttons are pressed, a beep tone will be heard. To eliminate this beep tone, press and hold the button 14 for 2 sec until a second beep tone is heard. To resume the beep tone, press and hold the button 15 for 2 sec until a beep tone is heard. Whenever the unit is switched off and then on again, the beep tone will resume automatically.

TROUBLE SHOOTING GUIDE

Problem	Possible cause	Solution
<ul style="list-style-type: none"> • Baby Unit has no Transmission 	<ul style="list-style-type: none"> • Mic sensitivity is too low • Battery has run down or AC adapter improperly connected 	<ul style="list-style-type: none"> • Adjust mic sensitivity higher using button 3 • Replace with new battery or check connection
<ul style="list-style-type: none"> • Transmission always on 	<ul style="list-style-type: none"> • Mic Sensitivity is too high • Unit is set to continuous transmission mode 	<ul style="list-style-type: none"> • Adjust mic sensitivity lower using button 2 • Set the unit to become voice activated
<ul style="list-style-type: none"> • Out-of-range alarm always on 	<ul style="list-style-type: none"> • Baby unit's battery has run down • Distance between baby and parent unit exceeds the operating range • Pairing is not successful 	<ul style="list-style-type: none"> • Replace with new battery or use AC adapter • Move the baby & parent unit closer together • Perform pairing again
<ul style="list-style-type: none"> • Always showing low battery alert 	<ul style="list-style-type: none"> • Battery has run down • Battery pack is damaged. 	<ul style="list-style-type: none"> • Recharge battery using AC adapter (parent unit) • Replace with new battery or use AC adapter (baby unit) • Replace with new battery pack
<ul style="list-style-type: none"> • Battery life is short 	<ul style="list-style-type: none"> • Night light is permanently switched on • Vibration alert is switched on 	<ul style="list-style-type: none"> • Switch off night light or set to VOX operate • Switch off vibration alert
<ul style="list-style-type: none"> • Communication frequently Interrupted 	<ul style="list-style-type: none"> • Baby unit is located near other electrical appliances 	<ul style="list-style-type: none"> • Remove the electrical appliances or re-locate the baby unit far away from source of interference or perform pairing again.
<ul style="list-style-type: none"> • Too short Communication range 	<ul style="list-style-type: none"> • Many steel structures between baby & parent unit • Baby unit battery has run down 	<ul style="list-style-type: none"> • Re-locate baby or parent unit • Replace with new battery or use AC adapter.

Vielen Dank für Ihre Wahl für unser Babyphone Expert Care. Wir bitten Sie, die vorliegende Bedienungsanleitung aufmerksam zu lesen, um Ihr Gerät bestmöglich zu nutzen und ihm eine lange Lebensdauer zu garantieren. Wenn Sie einen Fehler feststellen oder auf irgendein Problem stoßen, setzen Sie sich bitte mit unserem Kundendienst in Verbindung.

WICHTIG: Das Babyphone arbeitet mit niedrigen Sendestärken, um Babys Gesundheit zu schützen. Empfänger und Sender kommunizieren nicht ständig, um die im Raum auftretende Strahlung gering zu halten. Wenn Baby weint, aktiviert sich das System sofort, um Sie zu warnen; wenn Baby nicht weint, kommunizieren Sender und Empfänger lediglich alle 20s, um den einwandfreien Betrieb zu kontrollieren.

- Reichweite 1000 m in offenem Gelände
- Digitaltechnologie, absolut störungsfreier Betrieb bei Frequenzen von 863-870 MHz
- Kanalwechsel und automatische Kanalsuche
- Hör- und sichtbare Alarmer, Vibrierfunktion am Empfänger
- Lautstärkenkontrolle am Empfänger
- Sanftes Nachtlicht am Sender mit einstellbarer Lichtstärke
- Einstellung der Empfindlichkeit des Mikrofons am Sender
- Hör- und sichtbarer Alarm am Empfänger, wenn der Sender sich außer Reichweite befindet
- Anzeige des Akku-Ladezustands und Alarm „Akku schwach“ auf Empfänger und Sender

WARNHINWEIS

- Das Babyphone Expert Care ist nicht als ein medizinisches Gerät zu betrachten. Zusätzlich zum Einsatz des Babyphone Expert Care wird dringend empfohlen, Ihr Baby in regelmäßigen Zeitabständen und unmittelbar von einem Erwachsenen zu beaufsichtigen. Frühgeburten oder als Risikofälle eingestufte Kinder müssen von einem Kinderarzt oder sonstigem medizinischen Personal betreut werden.
- Entfernen Sie sich nie von Ihrem Kind außerhalb des Hauses, auch nicht für einen kurzen Augenblick.
- Es dürfen nur Akkubatterien wieder aufgeladen werden.
- Akkubatterien müssen vor dem Laden aus dem Gerät entnommen werden.
- Weder neue und alte, noch Akkus und Alkalibatterien mischen.
- Wieder aufladbare Batterien dürfen nur unter Aufsicht eines Erwachsenen aufgeladen werden.
- Die Batterien müssen in der richtigen Polrichtung (+/-) eingelegt werden.
- Leere Batterien müssen aus dem Gerät entnommen werden.
- Die Anschlussklemmen dürfen nicht kurzgeschlossen werden.
- Immer den vom Hersteller mitgelieferten Akku für den Empfänger benutzen: wenn der Akku beschädigt ist, muss er vom Hersteller, seinem Kundendienst oder einer ausgebildeten Fachkraft ersetzt werden, um Gefahren zu vermeiden.
- Für einen optimalen Betrieb des Babyphones und um Störungen zu vermeiden, empfehlen wir, kein anderes Elektrogerät an der Steckdose mit dem Babyphone anzuschließen (keine Mehrfachstecker benutzen).

VORSICHTSHINWEISE

- Nur die mitgelieferten Netzadapter benutzen. Die Benutzung anderer Netzadapter kann das Babyphone Expert Care beschädigen.
- Wenn das Babyphone Expert Care über einen längeren Zeitraum nicht benutzt wird, alle Batterien des Senders und den Akku des Empfängers entfernen, um eine Beschädigung durch auslaufende Batterien zu vermeiden.
- Den Netzadapter aus der Wandsteckdose ziehen, wenn das Babyphone nicht benutzt wird.
- Das Babyphone Expert Care funktioniert am besten in einem Temperaturbereich von -9°C bis +50°C.

- Das Babyphone Expert Care nicht über einen längeren Zeitraum direkter Sonneneinstrahlung aussetzen und nicht in der Nähe einer Wärmequelle, in einem feuchten oder sehr staubigen Raum aufstellen.
- Das Gerät nicht auseinanderbauen: es enthält keine Teile, die als solche wiederverwendet werden könnten.
- Elektrische und elektronische Altgeräte müssen getrennt entsorgt werden. Elektrische und elektronische Altgeräte nicht in den allgemeinen

Hausmüll, sondern in ein System mit Mülltrennung geben.



- In der Europäischen Union weist das nebenstehende Symbol darauf hin, dass das Produkt nicht in den Mülleimer gegeben oder mit Hausmüll vermengt werden darf, sondern einem Mülltrennungsverfahren zugeführt werden muss.

ZUBEHÖR

- 5V AC-Adapter x2
- Sender
- Empfänger
- Wiederaufladbare 3,7V Lithiumbatterie (in die Empfangsstation eingelegt)
- Bedienungsanleitung

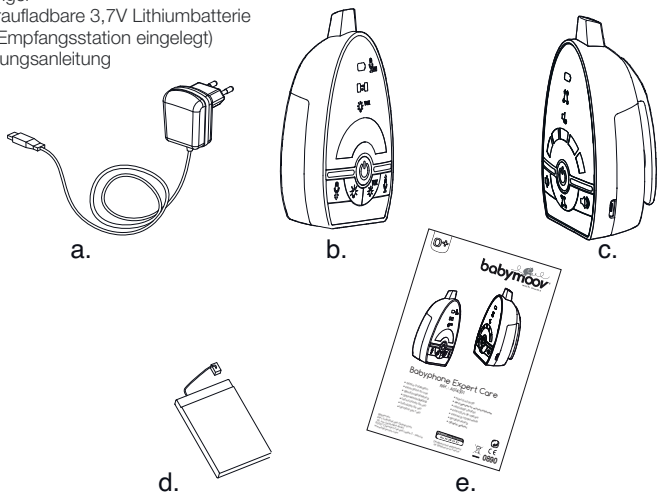

BEDIENELEMENTE

Sender

- Ein/Aus-Schalter
- 3-3. Regelung der Empfindlichkeit des Mikrofons
- Einstelltaste für die Stärke des Nachtlichts
- Übergang vom Nachtlicht zur Stimmauslösung
- Nachtlicht
- Spannungs- / Ladeanzeige Akku
- Symbol Senden
- Symbol Nachtlicht im VOX-Betrieb
- Symbol Dauermikrofon
- Mikrofon
- USB-Port

Empfänger

- Ein/Aus-Schalter
- Taste Lautstärke verringern
- Taste Lautstärke erhöhen
- Taste Vibrationsfunktion
- Symbol Entfernungskontrolle / Außer Reichweite
- Spannungs- / Ladeanzeige Akku
- Symbol Vibrationsfunktion
- Symbol Lautsprecher deaktiviert
- Lautsprecher
- USB-Port

STROMVERSORGUNG

A / Sender

1. Batteriebetrieb (Batterien nicht inklusive)

Auf die Abdeckung drücken und schieben, um Zugang zum Batteriefach zu haben. Drei Alkalibatterien des Typs AAA in das Fach einlegen. Die angegebene Polrichtung (+/-) beachten.

2. Netzbetrieb (Netzadapter mitgeliefert)

Der Sender kann über eine Steckdose und einen AC-Adapter (5 V) versorgt werden. Den Stecker des Adapterausgangs an den DC USB-Port des Senders anschließen. Den Adapter an die Netzsteckdose anschließen. Der Batteriebetrieb wird mit dem Anschluss des Senders an die Netzversorgung unterbrochen.

Hinweis: Die Reichweite ist größer, wenn der Sender an eine Netzsteckdose angeschlossen ist.

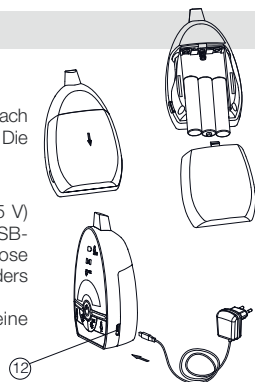

B / Empfänger

1. Betrieb über den beiliegenden Akku

Der Lithium-Polymer-Akku ist bereits in den Empfänger eingelegt. Für den Akkuwechsel, die Verschlussaste drücken und den Deckel des Batteriefachs in die angegebene Richtung schieben, den Akku herausnehmen und den Draht abnehmen.

2. Laden des Akkus über den Netzadapter

Den Stecker des 5V Adapterausgangs an den USB-Port des Empfängers (22) anschließen. Auf die Polrichtung achten. Nach dem Ausstellen des Senders blinkt das Symbol Spannungsversorgung (18) rot und zeigt an, dass der Akku geladen wird. Nach dem Laden des Akkus (Dauer ca. 3 Stunden), geht die Anzeige (18) auf grün über. Von diesem Zeitpunkt an kann der Sender eingeschaltet werden.

Hinweis: Vor dem ersten Gebrauch, den Lithium-Polymer-Akku mindestens 3 Stunden lang aufladen. Es wird empfohlen, das Gerät während des ersten Aufladens auszuschalten. Das Gerät kann nach dem Anschluss an den Adapter normal betrieben werden, ohne dass der Lithium-Polymer-Akku eingelegt ist. Die Kontrolllampe bleibt immer grün.

ACHTUNG: SICHERSTELLEN, DASS DIE BATTERIE DES EMPFÄNGERS WIEDERAUFLADBAR IST, BEVOR SIE AN DEN ADAPTER ANGESCHLOSSEN WIRD, UM EXPLOSIONEN ZU VERMEIDEN.



VERBINDUNG

Diese Vorgehensweise ermöglicht die Verbindung und Kommunikation von Empfänger und Sender, ohne dass andere Geräte (auch keine baugleichen Babyphone) Störfrequenzen verursachen oder die Signale Ihres Babyphones empfangen.

Sender und Empfänger sind bereits über einen werksmäßig voreingestellten Code parametrierung. Wir empfehlen jedoch für den Fall von Störsignalen, die Verbindung neu einzurichten. Vor dem Beginn der Verbindungsarbeiten darauf achten, dass die beiden Geräte „nach Störung“ auf aus gestellt sind:

Die Taste (15) des Empfängers gedrückt halten. Die Taste des Ein-/Aus-Schalters (13) drücken und warten, bis das Symbol Spannungsversorgung (18) grün blinkt. Die beiden Tasten (13) und (15) loslassen. Die Taste (11) des Senders gedrückt halten. Die Ein-/Aus-Taste (1) drücken und warten, bis das Symbol Spannungsversorgung (7) grün blinkt. Die beiden Tasten (1) und (3) loslassen. Nun kurz die Ein-/Aus-Taste (1) des Senders drücken. Wurde die Verbindung erfolgreich aufgebaut, stoppt das Blinken der Symbole Spannungsversorgung (18) und (7) an Sender und Empfänger gleichzeitig. Der Empfänger gibt zwei Pleptöne aus.

Längere Zeit die Tasten (1) und (13) drücken, um Sender und Empfänger auszuschalten. Wieder einschalten. Der Sender ist jetzt betriebsbereit. Wenn Sender und Empfänger nicht miteinander kommunizieren, den Verbindungsvorgang von 1 bis 7 wiederholen.

A / Sender

- Die Ein/Aus-Taste **(1)** drei Sekunden lang drücken, um das Gerät einzuschalten. Das Symbol Spannungsversorgung **(7)** muss grün leuchten. Zum Ausschalten erneut längere Zeit Taste **(1)** drücken.
- Den Sender in ca. 1 m Entfernung vom Kinderbett aufstellen und das Mikrofon **(11)** in seine Richtung drehen.
- Die Empfindlichkeit des Mikrofons über die Tasten **(2)** und **(3)** einstellen, d.h. ab welcher Lautstärke das Gerät die festgestellten Geräusche übertragen soll. Die Stärke des Nachtlichts **(6)** ändert sich mit der Einstellung. Je höher die Lichtstärke, desto empfindlicher das Mikrofon **(11)**. Das Mikrofon besitzt 5 Empfindlichkeitsstufen. Wenn die Höchststufe erreicht ist, führt ein zusätzlicher Druck der Taste **(3)** zum Übergang des Senders in den Dauersendebetrieb (d.h. der Sender sendet, auch wenn er kein Geräusch feststellt, das Symbol **(10)** bleibt grün).
- Wenn sich der Sender im Übertragungsmodus befindet, leuchtet das Symbol Senden **(8)** grün. Der Sender geht einige Sekunden nachdem das Mikrofon **(11)** keine Geräusche mehr feststellt in Standby, das Symbol Senden wird ausgeblendet. Im Dauerbetrieb bleibt das Symbol Senden ständig an.
- Das Nachtlicht **(6)** bleibt nach Druck auf Taste **(4)** dauernd an. Jeder Druck auf Taste **(4)** erhöht die Lichtstärke (maximal 5 Stufen). Das Nachtlicht **(6)** kann durch Druck auf Taste **(5)** auf VOX-Betrieb (Stimmauslösung) gestellt werden: Im VOX-Betrieb erscheint das Symbol VOX **(9)**, das Nachtlicht leuchtet auf, sobald das Mikrofon **(11)** ein Geräusch feststellt und geht automatisch aus, wenn keine Geräusche mehr festzustellen sind. Im Dauerbetrieb kann der VOX-Betrieb nicht aktiviert werden.
- Der Ladezustand des Akkus wird durch das Symbol Spannungs- / Ladeanzeige Akku **(7)** angezeigt. Wenn das Ladungsniveau des Akkus nachlässt, wird das Symbol Spannungs- / Ladeanzeige Akku **(7)** rot. Akku ersetzen oder den beiliegenden Adapter benutzen.

B / Empfänger

- Die Ein/Aus-Taste **(13)** drei Sekunden lang drücken, um den Empfänger einzuschalten. Die Kontrolllampe des Symbols **(18)** muss grün leuchten. Zum Ausschalten erneut längere Zeit die Taste **(13)** drücken.
- Den Empfänger in angemessener Entfernung vom Sender aufstellen, um Störgeräusche zu vermeiden. Eine zu kurze Entfernung kann zu schrillen Geräuschen im Lautsprecher führen.
- Wenn der Empfänger ein Signal vom Sender erhält, leuchten die LED der Lautstärkenanzeige auf. Die Anzahl der Segmente richtet sich nach dem Geräusch. Die Funktion ist hilfreich, wenn die Eltern den Lautsprecher ausgestellt haben, um mehr Ruhe zu genießen.
- Die Lautstärke der Lautsprecher kann über die Tasten **(14)** und **(15)** eingestellt werden. Jeder Druck auf die Taste ändert die Lautstärke um eine Stufe, was zeitgleich von der Entfernungsanzeige **(17)** angezeigt wird. Insgesamt stehen 5 Niveaus zur Verfügung. Je größer die Anzahl der Segmente auf der Anzeige, desto höher die Lautstärke der Lautsprecher. Wenn die Lautstärke auf dem Minimum steht, führt ein weiterer Druck auf Taste **(14)** zum Ausstellen des Lautsprechers und Aufleuchten des Symbols **(20)**.
- Der Empfänger ist mit einer Vibrierfunktion ausgestattet. Ein Druck auf Taste **(16)** führt zum Einblenden des Symbols **(19)**. Die Vibrierfunktion wird ausgelöst, wenn der Geräuschpegel von Babys Stimme eine gewisse Lautstärke erreicht. Die Funktionalität ist hilfreich, wenn die Eltern sich in einer lauten Umgebung aufhalten (z.B.: Staubsaugergeräusche). Um Energie zu sparen, wird empfohlen, die Vibrierfunktion nicht allzu häufig zu benutzen. Zum Ausstellen der Vibrierfunktion, Druck auf Taste **(16)**, das Symbol **(19)** wird ausgeblendet.
- Sobald der Empfänger sich mehr als 30 Sekunden lang nicht mehr in Reichweite des Senders befindet, wird ein Alarm „Außer Reichweite“ ausgelöst, die Entfernungsanzeige **(17)** blinkt zur Warnung.

Der akustische Alarm funktioniert unabhängig vom aktivierten oder deaktivierten Lautsprecher. Der Alarm endet, sobald der Empfänger sich wieder in Reichweite des Senders befindet.

Hinweis: Der Alarm wird auch ausgelöst, wenn der Sender ausgestellt, der Akku entladen oder die Stromversorgung unterbrochen ist bzw. die Verbindung zwischen Sender und Empfänger nicht mehr besteht.

Der Ladezustand des Lithium-Akkus wird durch das Symbol Spannungs- / Ladeanzeige Akku **(18)** angezeigt. Wenn die Ladung des Akkus nachlässt, leuchtet das Symbol **(18)** rot, ein Alarm löst aus, um zum Aufladen des Akkus über den beiliegenden Adapter aufzufordern.

Bei jedem Druck auf die Taste ist ein Piepton zu hören. Um das akustische Signal zu stoppen, Taste **(15)** zwei Sekunden lang drücken, bis ein Piepton zu hören ist. Bei jedem Aus- und Wiedereinschalten des Empfängers wird das akustische Warnsignal automatisch aktiviert.

ENTSTÖRHILFE

Problem	Mögliche Ursachen	Lösungen
<ul style="list-style-type: none"> • Der Sender sendet nicht 	<ul style="list-style-type: none"> • Die Empfindlichkeit des Mikrofons ist zu gering • Der Akku hat sich entladen oder der Netzadapter ist nicht ordnungsgemäß angeschlossen 	<ul style="list-style-type: none"> • Die Empfindlichkeit des Mikrofons über Taste (3) erhöhen • Akku ersetzen oder die Anschlüsse überprüfen
<ul style="list-style-type: none"> • Der Sender sendet dauerhaft 	<ul style="list-style-type: none"> • Die Empfindlichkeit des Mikrofons ist zu hoch 	<ul style="list-style-type: none"> • Die Empfindlichkeit des Mikrofons über Taste (3) verringern, so dass der Sender auf den Klang der Stimme auslöst
<ul style="list-style-type: none"> • Der Alarm „Außer Reichweite“ geht nicht aus 	<ul style="list-style-type: none"> • Die Batterien des Senders sind leer • Die Distanz zwischen Sender und Empfänger ist zu hoch • Die Verbindung zwischen den beiden Geräten konnte nicht aufgebaut werden 	<ul style="list-style-type: none"> • Batterien ersetzen oder Netzadapter benutzen • Sender und Empfänger annähern • Verbindung neu aufbauen, Vorgehensweise beachten
<ul style="list-style-type: none"> • Der Alarm „Akku schwach“ geht nicht aus 	<ul style="list-style-type: none"> • Die Batterien sind entladen • Akku beschädigt 	<ul style="list-style-type: none"> • Akku mit dem Netzadapter aufladen (Empfänger) • Batterien ersetzen oder Netzadapter benutzen (Empfänger) • Akku durch einen neuen ersetzen
<ul style="list-style-type: none"> • Die Ladung hält nur kurze Zeit an 	<ul style="list-style-type: none"> • Nachtlicht bleibt ständig eingeschaltet • Vibrierfunktion aktiviert 	<ul style="list-style-type: none"> • Nachtlicht ausstellen oder auf VOX-Betrieb stellen • Vibrierfunktion ausstellen
<ul style="list-style-type: none"> • Die Verbindung wird häufig unterbrochen 	<ul style="list-style-type: none"> • Der Sender steht in der Nähe anderer Elektrogeräte 	<ul style="list-style-type: none"> • Die Elektrogeräte entfernen oder den Sender weiter von den Störquellen entfernt aufstellen oder die Verbindung erneut aufbauen
<ul style="list-style-type: none"> • Zu kurze Reichweite des Senders 	<ul style="list-style-type: none"> • Zwischen den beiden Geräten befinden sich metallische Strukturen • Die Batterien des Senders sind entladen 	<ul style="list-style-type: none"> • Standort von Sender oder Empfänger ändern • Batterien ersetzen oder Netzadapter benutzen

Bedankt dat u voor onze Expert Care babyfoon gekozen heeft. Wij verzoeken u deze gebruiksaanwijzing aandachtig te lezen: voor een optimaal gebruik van uw apparaat, en om verzekerd te zijn van een langere levensduur.

Neem contact op met onze klantenservice wanneer u een defect mocht ontdekken, of een ander probleem mocht hebben.

BELANGRIJK: Deze babyfoon heeft een laag zendvermogen, om de gezondheid van de baby te beschermen.

De zender en ontvanger communiceren niet continu met elkaar, om straling in de kamer te beperken. Als de baby huilt, wordt het systeem onmiddellijk geactiveerd om u te waarschuwen; als de baby niet huilt, communiceren de zender en ontvanger slechts om de 20 sec. om de goede communicatie te controleren.

FUNCTIES

- Bereik van 1000 m in een open ruimte.
- Digitale technologie, functioneert zonder storing op de frequenties 863-870 MHz.
- Gaat automatisch over, en zoekt zelf de kanalen op.
- Op de ontvanger zit een hoorbaar, zichtbaar en trillend alarm.
- Volumeregelaar op de ontvanger.
- Zacht nachtlampje op de zender, met verstelbare lichtsterkte.
- Verstelbare sterkte van de microfoongevoeligheid op de zender.
- Hoorbaar- en zichtbaar alarm op de ontvanger, wanneer de zender buiten bereik is.
- Batterijniveau-indicator en batterij-zwak alarm op de ontvanger en de zender.

WAARSCHUWING

- De Expert Care babyfoon moet niet als een medisch apparaat gezien worden. Behalve de Expert Care babyfoon wordt ten eerste aangeraden de baby door een volwassene in de gaten te laten houden. Te vroeg geboren baby's, of risicokinderen moeten regelmatig door een kinderarts of ander medisch personeel onderzocht worden.
- Laat u kindje nooit alleen thuis, zelfs niet voor even.
- Niet oplaadbare batterijen mogen niet opgeladen worden.
- Oplaadbare batterijen moeten voor het opladen uit het apparaat gehaald worden.
- Geen nieuwe en oude batterijen, of oplaadbare en alkaline batterijen tegelijkertijd gebruiken.
- De oplaadbare batterijen moeten onder toezicht van een volwassene opgeladen worden.
- Batterijen moeten met de juiste polariteit (+/-) ingevoegd worden.
- Legge batterijen moeten uit het apparaat verwijderd worden.
- De elektrische contactpunten mogen niet kortgesloten worden.
- Voor de ontvanger moet u altijd de door de fabrikant geleverde batterij gebruiken: wanneer de batterij defect is, moet deze vervangen worden door de fabrikant, de klantenservice of een bevoegd persoon, om gevaarlijke situaties te voorkomen.
- Voor een optimaal gebruik van uw babyfoon, en om storingen te beperken, raden wij aan om geen ander elektrisch apparaat op hetzelfde stopcontact als uw babyfoon aan te sluiten (geen stekkerdoos gebruiken).

VOORZORGSMAATREGELEN

- Alleen de bijgeleverde lichtnetadapters gebruiken. Het gebruik van andere adapters zou de Expert Care babyfoon kunnen beschadigen.
- Wanneer u de Expert Care babyfoon langere tijd niet gebruikt, moet u alle batterijen uit de zender, en de oplaadbare batterij uit de ontvanger halen, om schade door lekkende batterijen te voorkomen.
- De lichtnetadapter uit het stopcontact halen wanneer u de babyfoon niet gebruikt.
- De Expert Care babyfoon werkt het beste tussen een temperatuur van -9°C en + 50°C.

- De Expert Care babyfoon niet voor langere tijd aan direct zonlicht blootstellen, of in de buurt van een warmtebron, in een vochtig vertrek, of ergens waar het heel stoffig is zetten.
- Het apparaat niet uitelkaar halen: deze bevat geen onderdelen die apart gebruiken kunnen worden.

- Elektrisch en elektronisch apparaat wordt apart ingezameld. Elektrisch- en elektronisch apparaat wordt niet bij het huishoudelijk vuil gooiën, maar naar een speciaal inzamelpunt brengen.
-  • Dit Europese symbool geeft aan dat het product niet in de vuilnisbak of bij het huisvuil gegooid mag worden, maar naar een speciaal inzamelpunt moet worden gebracht.

ZUBEHÖR

- Adapter CA 5 V x2
- Zender
- Ontvanger
- Opladbare Lithium 3,7 V batterij (geïnstalleerd in de ontvanger)
- Gebruiksaanwijzing

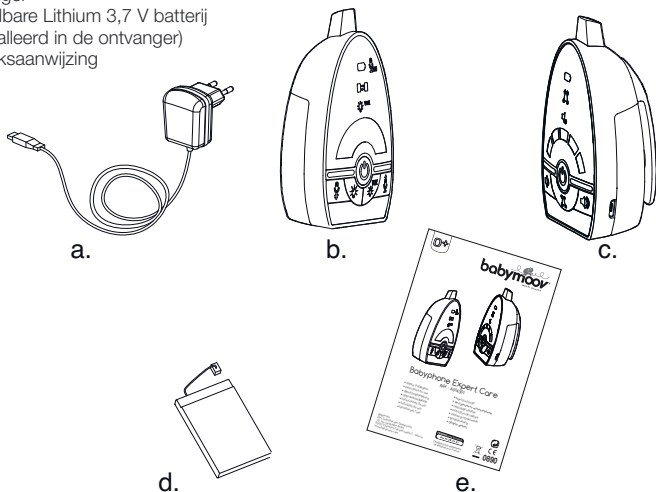

BEDIENING

Zender

- On/Off schakelaar
3. Instelling van de microfoongevoeligheid
4. Knop om de lichtsterkte van het nachtlampje in te stellen
5. Overschakeling van nachtlampje naar stem
6. Nachtlampje
7. Icoon aansluiting / opladen van de batterij
8. Verbindingsicoon
9. Icoon van het nachtlampje, in VOX stand
10. Icoon van de vaste microfoon
11. Microfoon
12. USB poort

Ontvanger

13. On/Off schakelaar
14. Knop voor lager volume
15. Knop voor hoger volume
16. Trillknop
17. Icoon afstandsbediening/buiten bereik
18. Icoon aansluiting/opladen van de batterij
19. Trilfunctie-icoon
20. Mute-icoon van de luidspreker
21. Luidspreker
22. USB poort

AANSLUITING

A / Zender

1. Werkt op batterijen (niet bijgeleverd)

Op het batterijvak drukken en de deksel openschuiven om bij de batterijhouder te komen. Vervolgens 3 AAA alkaline batterijen in de houder voegen. De polariteit (+/-) respecteren.

2. Werkt op lichtnet (lichtnetadapter bijgeleverd)

De zender kan via de CA adapter CA (5 V) aangesloten worden met een kabel. De adapter op de USB poort van de zender aansluiten. De adapter op het lichtnet aansluiten. Wanneer de zender op het lichtnet aangesloten is, worden de batterijen niet meer geladen.

N.B. : De bereikafstand is groter wanneer de zender op het lichtnet aangesloten is.

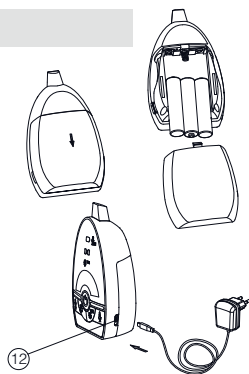

B / Ontvanger

1. Werkt met de bijgeleverde oplaadbare batterij

De Lithium-Polymeer batterij zit al in de ontvanger. Om de batterij te vervangen, moet u de stekker uit het stopcontact halen, op het batterijvak drukken, de deksel in de aangegeven richting openschuiven, en de batterij verwijderen.

2. De batterij opladen met de lichtnetadapter

De 5 V adapter aansluiten op de USB poort van de ontvanger (22). Verzeker u ervan dat de polariteit gerespecteerd wordt. Wanneer de zender uit is, zal het aansluitingsicoon (18) rood knipperen, om aan te geven dat de oplaadbare batterij aan het opladen is. Wanneer de batterij opgeladen is (na ongeveer 3 uur), gaat het lichtje (18) op groen. De zender kan nu weer ingeschakeld worden.

NB. Voor het eerste gebruik moet de lithium-polymeer batterij ten minste 3 uur opgeladen worden. Wanneer voor de eerste keer opgeladen wordt, is het beter het apparaat uit te zetten. Het apparaat kan ook gewoon met de adapter gebruikt worden, zonder dat de Lithium-Polymeer batterij geïnstalleerd is. Het lichtje blijft dan groen.

PAS OP: VERZEKER U ERVAN DAT ER EEN OPLAADBARE BATTERIJ IN DE ONTVANGER ZIT ALVORENS DEZE OP DE ADAPTER AAN TE SLUITEN, OM EXPLOSIE TE VOORKOMEN.



VERBINDING

Dit proces maakt het mogelijk om de zender en ontvanger te verbinden, zodat ze met elkaar kunnen communiceren zonder dat andere apparaten (zelfs hetzelfde model babyfoon) storing kunnen veroorzaken, of uw signaal kunnen opvangen.

De zender en ontvanger staan al met elkaar in verbinding door een in de fabriek afgestelde code. Maar we raden niettemin aan om bij storing de verbinding opnieuw in te stellen. Alvorens de verbinding in te stellen, moet u controleren dat de twee units uitgeschakeld zijn na de «storing»:

De knop (15) van de ontvanger ingedrukt houden. Op de inschakelknop (13) drukken, en wachten tot het aansluiting icoon (18) groen gaat knipperen. De twee knoppen (13) en (15) loslaten.

De knop (11) van de zender ingedrukt houden.

Op de ON-OFF knop (1) drukken, en wachten tot het aansluitingsicoon (7) groen gaat knipperen. De twee knoppen (1) en (3) loslaten.

Nu kort op de ON-OFF (1) knop van de zender drukken.

Wanneer er verbinding is, zullen de aansluitingsiconen (18) en (7) op de zender en de ontvanger tegelijkertijd stoppen met knipperen. De zender geeft twee geluidssignalen.

De knoppen (1) en (13) even ingedrukt houden om de zender en ontvanger uit- en weer aan te zetten, De zender is nu klaar voor gebruik. Indien er geen verbinding is tussen de zender en ontvanger, het verbindingsproces 1 tot 7 opnieuw opstarten.

WERKING

A / Zender

- 3 Seconden op de ON/OFF **(1)** knop drukken om het apparaat aan te zetten. Het aansluitingsicoon **(7)** moet groen zijn. Om uit te schakelen, moet weer enige tijd op de knop **(1)** gedrukt worden.
- De zender op ongeveer 1m van het bed van uw kindje plaatsen, met de microfoon **(11)** naar hem toe gedraaid.
- De microfoongevoeligheid bijstellen met behulp van de knoppen **(2)** en **(3)** en om het geluidsniveau te bepalen. Het apparaat moet de waargenomen geluiden doorgeven. De lichtsterkte van het nachtlampje **(6)** verandert tijdens de instelling. Hoe hoger de lichtsterkte, des te geluidsgevoeliger is de microfoon **(11)**. De microfoon heeft 5 gevoeligheidsniveaus. Wanneer het maximale niveau bereikt is, zal met een extra druk op de knop **(3)** de zender overgaan op continu verbinding (dat wil zeggen, de zender blijft zenden, zelfs als hij geen geluid waarneemt en het icoon **(10)** groen blijft.)
- Wanneer de zender in verbinding staat, gaat het verbindingsicoon **(8)** op groen. Nadat de microfoon **(11)** geen geluid meer waargenomen heeft, en het verbindingsicoon verdwenen is gaat de zender enkele seconden in de sluimerstand. Bij continu verbinding zal het verbindingsicoon continu aanblijven.
- Het nachtlampje **(6)** kan continu aanblijven door op de knop **(4)** te drukken. Elke druk op de knop **(4)** verhoogt de lichtsterkte (maximaal 5 niveaus). Het nachtlampje **(6)** kan ook in de VOX stand (door stemactivatie) gezet worden, door op de knop **(5)** te drukken. In de VOX stand verschijnt het vox icoon **(9)**, en het nachtlampje **(6)** gaat aan zo gauw de microfoon **(11)** geluid waarneemt, en gaat automatisch weer uit als er geen geluid meer is. In de continu verbinding kan het apparaat niet in de VOX stand.
- Het batterijniveau wordt aangegeven door het aansluiting/oplaad icoon **(7)**. Wanneer het batterijniveau zwak wordt, gaat het aansluiting/oplaad icoon **(7)** op rood. In dit geval de batterij vervangen, of de bijgeleverde adapter gebruiken.

B / Ontvanger

- 3 Seconden op de ON/OFF **(13)** knop drukken om de ontvanger aan te zetten. Het icoonlichtje **(18)** moet groen zijn. Enige tijd op de knop **(13)** drukken om uit te schakelen.
- Plaats de ontvanger op een redelijke afstand van de zender, om storingen te voorkomen. Bij een te korte afstand kan er een scherp geluid uit de luidspreker komen.
- Wanneer de ontvanger een signaal van de zender ontvangt, gaan de LED lichtjes van de geluidsniveau-indicator aan. Hoeveel lichtjes er aangaan is afhankelijk van het geluidsniveau. Deze functie is handig wanneer de ouders de luidspreker liever uitzetten om wat rust te hebben.
- Het geluidsniveau van de luidspreker kan bijgesteld worden met de knop **(14)** en de knop **(15)**. Bij iedere druk op de knop verandert de volume van een niveau, dat tegelijkertijd wordt weergegeven door de afstandsindicator **(17)**. Er zijn in totaal 5 niveaus; des te meer lichtjes er branden op de indicator, des te hoger het volume van de luidspreker. Wanneer het geluid op z'n zachtst staat, zal een extra druk op de knop **(14)** de luidspreker uitschakelen, en het icoon **(20)** aangaan.
- Deze ontvanger is uitgerust met een trilfunctie. Druk op de knop **(16)** en het icoon **(19)** zal verschijnen. De trilfunctie gaat aan wanneer het geluidsniveau van de babysysteem een bepaalde hoogte bereikt. Deze functie is handig wanneer de ouders zich in een zeer luidruchtige omgeving bevinden (bv.: stofzuigergeluid). Om energie te besparen wordt aangeraden de trilfunctie niet te vaak te gebruiken. Om de trilfunctie uit te schakelen, moet u op de knop **(16)** drukken en het icoon **(19)** zal verdwijnen.
- Wanneer de ontvanger meer dan 30 seconden buiten bereik is, zal het alarm «Buiten bereik» afgaan en de afstandsindicator **(17)** zal gaan knipperen om u te waarschuwen. Het geluidsalarm werkt altijd, zelfs wanneer de luidspreker op de mute stand staat. Dit alarm gaat uit wanneer de ontvanger weer binnen het bereik van de zender is.

N.B. Het alarm gaat ook af wanneer de zender uit is, de batterij leeg is, het stroom uitvalt, of wanneer er een slechte verbinding tussen zender en ontvanger is.

Het niveau van de lithium batterij wordt aangegeven door het icoon aansluiting/opladen **(18)**. Wanneer de batterij verzwakt, wordt het icoon **(18)** rood, en een alarm gaat af om aan te geven dat de batterij opgeladen moet worden met behulp van de bijgeleverde adapter. Iedere keer als u op een knop drukt is er een geluidssignaal te horen. Om dit geluidssignaal te stoppen, moet u de knop **(15)** 2 seconden ingedrukt houden tot er een geluidssignaal te horen is. Iedere keer wanneer de ontvanger aan- en uitgezet wordt, gaat het geluidssignaal automatisch aan.

REPARATIEGIDS

Probleem	mogelijke oorzaken	oplossingen
<ul style="list-style-type: none"> • Der Sender sendet nicht 	<ul style="list-style-type: none"> • Die Empfindlichkeit des Mikrofons ist zu gering • Der Akku hat sich entladen oder der Netzadapter ist nicht ordnungsgemäß angeschlossen 	<ul style="list-style-type: none"> • Die Empfindlichkeit des Mikrofons über Taste (3) erhöhen • Akku ersetzen oder die Anschlüsse überprüfen
<ul style="list-style-type: none"> • Der Sender sendet dauerhaft 	<ul style="list-style-type: none"> • Die Empfindlichkeit des Mikrofons ist zu hoch 	<ul style="list-style-type: none"> • Die Empfindlichkeit des Mikrofons über Taste (3) verringern, so dass der Sender auf den Klang der Stimme auslöst
<ul style="list-style-type: none"> • Der Alarm „Außer Reichweite“ geht nicht aus 	<ul style="list-style-type: none"> • Die Batterien des Senders sind leer • Die Distanz zwischen Sender und Empfänger ist zu hoch • Die Verbindung zwischen den beiden Geräten konnte nicht aufgebaut werden 	<ul style="list-style-type: none"> • Batterien ersetzen oder Netzadapter benutzen • Sender und Empfänger annähern • Verbindung neu aufbauen, Vorgehensweise beachten
<ul style="list-style-type: none"> • Der Alarm „Akku schwach“ geht nicht aus 	<ul style="list-style-type: none"> • Die Batterien sind entladen • Akku beschädigt 	<ul style="list-style-type: none"> • Akku mit dem Netzadapter aufladen (Empfänger) • Batterien ersetzen oder Netzadapter benutzen (Empfänger) • Akku durch einen neuen ersetzen
<ul style="list-style-type: none"> • Die Ladung hält nur kurze Zeit an 	<ul style="list-style-type: none"> • Nachtlicht bleibt ständig eingeschaltet • Vibrierfunktion aktiviert 	<ul style="list-style-type: none"> • Nachtlicht ausstellen oder auf VOX-Betrieb stellen • Vibrierfunktion ausstellen
<ul style="list-style-type: none"> • Die Verbindung wird häufig unterbrochen 	<ul style="list-style-type: none"> • Der Sender steht in der Nähe anderer Elektrogeräte 	<ul style="list-style-type: none"> • Die Elektrogeräte entfernen oder den Sender weiter von den Störquellen entfernt aufstellen oder die Verbindung erneut aufbauen
<ul style="list-style-type: none"> • Zu kurze Reichweite des Senders 	<ul style="list-style-type: none"> • Zwischen den beiden Geräten befinden sich metallische Strukturen • Die Batterien des Senders sind entladen 	<ul style="list-style-type: none"> • Standort von Sender oder Empfänger ändern • Batterien ersetzen oder Netzadapter benutzen

Le agradecemos haya elegido nuestro Babyphone Expert Care. Le invitamos a leer atentamente este folleto de utilización con el fin de explotar lo mejor posible su aparato y garantizarle una duración de vida útil óptima. No obstante, si observa un defecto o si tiene cualquier problema, sírvase contactar nuestro servicio consumidor.

IMPORTANTE: este monitor para bebé utiliza potencias de emisión bajas, con el fin de preservar la salud del bebé. El receptor y el emisor no comunican de manera continua con el fin de limitar las radiaciones emitidas en la habitación. Cuando el bebé llora, el sistema se activa inmediatamente para alertarle; cuando el bebé no llora, el emisor y el receptor comunican cada 20 s solamente para comprobar la buena comunicación.

FUNCIONES

- Alcance de 1000 m en un espacio abierto.
- Tecnología digital, funciona en las frecuencias 863-870 MHz sin ninguna interferencia.
- Cambio y búsqueda automática de los canales.
- Alarma sonora, visual y por vibración en el receptor.
- Control del volumen en el receptor.
- Luz de noche suave en el emisor con intensidad ajustable.
- Ajuste de la sensibilidad del micrófono en el emisor.
- Alarma audio y visual en el receptor cuando el emisor está fuera de alcance.
- Indicador del estado de la batería y alerta de batería baja en el emisor y en el receptor

ADVERTENCIA

- El Babyphone Expert Care no debe considerarse como un aparato médico. Además de la utilización del Babyphone Expert Care, se aconseja encarecidamente que un adulto controle directamente y de manera regular al bebé. Los bebés prematuros o los niños considerados como a riesgo deben ser objeto de un control por su pediatra u otro personal sanitario.
- No se aleje nunca de su niño fuera de la casa, ni siquiera por un pequeño momento.
- Las pilas no recargables no deben recargarse.
- Las pilas recargables deben retirarse del aparato antes de recargarse.
- No mezcle pilas nuevas y pilas usadas, o pilas recargables y pilas alcalinas.
- Las pilas recargables sólo deben cargarse bajo la vigilancia de un adulto.
- Las pilas deben insertarse frente a la polaridad correspondiente (+).
- Las pilas usadas deben retirarse del aparato.
- Los terminales de alimentación no deben ponerse en cortocircuito.
- Utilice siempre la batería del receptor proporcionada por el fabricante: si la batería estuviese estropeada, debe cambiarla el fabricante, su servicio posventa o personas de calificación similar con el fin de evitar cualquier peligro.
- Para una utilización óptima de su babyphone, y para limitar toda interferencia, le recomendamos no conectar ningún otro aparato eléctrico a la misma toma que su babyphone (no utilice un bloque multitomas).

PRECAUCIONES

- Utilice solamente los adaptadores de sector proporcionados. La utilización de otros adaptadores puede dañar el Babyphone Expert Care
- Cuando no utiliza el Babyphone Expert Care durante un período prolongado, retire todas las pilas del emisor y la batería del receptor para evitar cualquier tipo de daño vinculado a una fuga de batería.
- Desenchufe el adaptador sector de la toma mural cuando no utiliza el Babyphone.
- El Babyphone Expert Care funciona mejor en un rango de temperatura incluida entre - 9°C y + 50°C.

- No exponga, de manera prolongada, el Babyphone Expert Care a los rayos directos del sol y no lo coloque cerca de una fuente de calor, en una habitación húmeda, o muy polvorienta.
- No desmonte el aparato: no contiene ninguna pieza que pueda utilizarse de manera aislada.
- Los equipamientos eléctricos y electrónicos son objeto de una recogida selectiva. No deshacerse de los residuos de equipamientos eléctricos y

electrónicos con los residuos municipales no clasificados, sino proceder a su recogida selectiva.



- Este símbolo indica en toda la Unión Europea que este producto no debe desecharse a la basura ni mezclarse con las basuras domésticas sino ser objeto de una recogida selectiva.

ACCESORIOS

- Adaptador CA 5 V x2
- Emisor
- Receptor
- Batería recargable Litio 3,7 V (instalada en el receptor)
- Instrucciones de uso

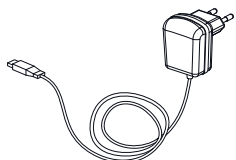

a.

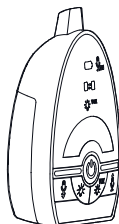

b.

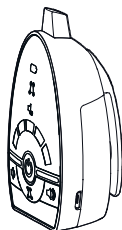

c.



d.



e.

MANDOS

Emisor

- Interruptor On/Off
3. Control de la sensibilidad del micrófono
4. Botón de ajuste de intensidad de la luz de noche
5. Paso de la luz de noche a la activación vocal
6. Luz de noche
7. Icono de alimentación/carga de la batería
8. Icono de transmisión
9. Icono de la luz de noche, en modo VOX
10. Icono del micrófono permanente
11. Micrófono
12. Puerto USB

Receptor

13. Interruptor On/Off
14. Botón de disminución del volumen
15. Botón de aumento del volumen
16. Botón del vibrador
17. Icono de control de distancia/fuera del alcance
18. Icono de alimentación/carga de la batería
19. Icono del vibrador
20. Icono mudo del altavoz
21. Altavoz
22. Puerto USB

ALIMENTACIÓN

A/Emisor

1. Funcionamiento con pilas (no proporcionadas)

Apoye sobre la tapita de cierre y hágala deslizar para acceder al alojamiento de las pilas. Introduzca 3 pilas alcalinas de tipo AAA en el compartimento. Respete las indicaciones de polaridad (+/-).

2. Funcionamiento en sector (adaptador sector proporcionado)

El emisor puede ser alimentado por una toma de corriente utilizando el adaptador CA (5 V). Conecte la toma de salida del adaptador al puerto USB CC del emisor. Conecte el adaptador a la toma sector. La alimentación de las pilas se interrumpirá en cuanto el emisor se conecte a la toma sector.

N.B.: la distancia de alcance es más larga cuando el emisor funciona en una toma sector.

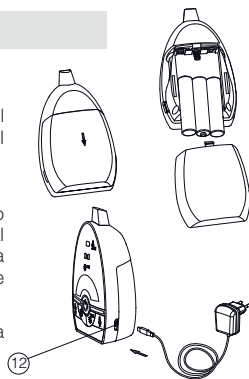

B/Receptor

1. Funcionamiento con la batería proporcionada

La batería Litio-Polímero ya está instalada en el receptor. Para cambiar la batería, apoye sobre la tapita de cierre y haga deslizar la tapa del compartimento en la dirección indicada, retire la batería y desenchufe el cable.

2. Cargar la batería con el adaptador sector

Conecte la toma de salida del adaptador 5 V al puerto USB del receptor (22). Asegúrese de respetar la polaridad. Una vez que se haya apagado el emisor, el icono de la alimentación (18) parpadeará en rojo, indicando que la batería está cargándose. Una vez que la batería esté cargada (son necesarias unas 3 horas aproximadamente), el piloto (18) se ilumina en verde. En ese momento, puede volverse a encender el emisor.

NB. Antes de la 1ª utilización, cargue la batería Litio-Polímero durante 3 horas. Se recomienda apagar el aparato la primera vez que se carga. El aparato puede funcionar normalmente una vez conectado al adaptador sin necesidad de instalar la batería Litio-Polímero. El piloto seguirá estando en verde.

ATENCIÓN: ASEGÚRESE DE QUE LA BATERÍA DEL RECEPTOR SEA RECARGABLE ANTES DE CONECTARLA AL ADAPTADOR, CON EL FIN DE NO PROVOCAR UNA EXPLOSIÓN.



CONEXIÓN

Este proceso permite conectar el receptor con el emisor de modo que comuniquen sin que otros aparatos (incluso babyphones de modelo idéntico) puedan interferir con usted o recibir su señal.

El emisor y el receptor ya están conectados mediante un código ajustado previamente en fábrica. No obstante, le recomendamos ajustar la conexión otra vez en caso de interferencia. Antes de comenzar la manipulación de conexión, tenga cuidado con que las 2 unidades estén apagadas" después de "interferencia":

Mantenga pulsado el botón (15) del receptor. Pulse el botón del interruptor (13) y espere hasta que el icono de alimentación (18) parpadee en verde. Suelte los dos botones (13) y (15). Mantenga pulsado el botón (11) del emisor. Pulse el botón ON-OFF (1) hasta que el icono de alimentación (7) parpadee en verde. Suelte los 2 botones (1) y (3). Ahora, pulse brevemente el botón ON-OFF (1) del emisor.

Si se ha logrado la conexión, los iconos de alimentación (18) y (7) del emisor y del receptor se paran de parpadear al mismo tiempo. El receptor emite dos bips.

Pulse detenidamente los botones (1) y (13) para apagar el emisor y el receptor y vuévalos a encender, en lo sucesivo, el emisor está listo para funcionar. Si el emisor y el receptor no llegan a comunicarse, reinicie el proceso de conexión de 1 a 7.

FUNCIONAMIENTO

A/Emisor

- Pulse detenidamente el botón ON/OFF **(1)** durante 3 segundos para encender el aparato. El icono de alimentación **(7)** debe iluminarse en verde. Para apagar, pulse de nuevo detenidamente el botón **(1)**.
- Coloque el emisor a 1m aproximadamente de la cama de su niño orientando el micro **(11)** frente a él.
- Ajuste la sensibilidad del micro con los botones **(2)** y **(3)** para determinar a qué nivel sonoro el aparato debe transmitir los sonidos percibidos. La intensidad de la luz de noche **(6)** cambia durante el ajuste. Cuanto más elevada sea la intensidad, más sensible será el micro **(11)** al sonido. Existen 5 niveles de sensibilidad de micro. Cuando se alcanza el nivel máximo, una presión suplementaria en el botón **(3)** pondrá el emisor en modo de transmisión continua (es decir, que el emisor seguirá emitiendo aunque no detecte ningún sonido y el icono **(10)** permanecerá en verde.)
- Una vez que el emisor esté en modo de transmisión, el icono de transmisión **(8)** se ilumina en verde. El emisor se pone en modo espera unos segundos después de que el micro **(11)** haya dejado de percibir sonidos y el icono de transmisión desaparece. El icono de transmisión permanece constantemente encendido en modo continuo.
- La luz de noche **(6)** puede encenderse en continuo pulsando el botón **(4)**. Cada presión en el botón **(4)** aumenta el nivel de intensidad luminosa (5 niveles máximo). El piloto **(6)** también puede ponerse en modo VOX (activación de la voz) pulsando el botón **(5)**. En el modo VOX, el icono vox **(9)** aparece y el piloto **(6)** se enciende en cuanto el micro **(11)** detecta un sonido y se apaga automáticamente cuando deja de percibirlo. Si está activado el modo continuo, el modo VOX no puede funcionar.
- El estado de la batería está indicado por el icono de alimentación/carga batería **(7)**. Cuando el nivel de batería pasa a ser bajo, el icono de alimentación/carga batería **(7)** se ilumina en rojo. Sustituya la batería o utilice el adaptador proporcionado.

B/Receptor

- Pulse detenidamente el botón ON/OFF **(13)** durante 3 segundos para encender el receptor. El piloto del icono **(18)** debe iluminarse en verde. Para apagarlo, pulse de nuevo detenidamente el botón **(13)**.
- Coloque el receptor a una distancia razonable del emisor para evitar los ecos parásitos. Una distancia demasiado corta puede causar un sonido estridente en el altavoz.
- Cuando el receptor recibe una señal del emisor, los LED del indicador del nivel sonoro se encienden. Los números de segmentos encendidos varían según el sonido emitido. Esta funcionalidad es útil cuando los padres prefieren apagar el altavoz para permanecer en silencio.
- El volumen del altavoz puede ajustarse con el botón **(14)** y el botón **(15)**. Cada presión en el botón cambia el volumen de un nivel simultáneamente indicado por el indicador de distancia **(17)**. En total hay 5 niveles, cuanto más importante sea el número de segmentos en el indicador, más elevado será el volumen del altavoz. Cuando el sonido se baja al máximo, una presión suplementaria en el botón **(14)** corta el altavoz y el icono **(20)** se enciende.
- Este receptor está equipado de una función vibrador. Pulse el botón **(16)** y el icono **(19)** aparece. El vibrador se pone a funcionar cuando el nivel sonoro de la voz del niño alcanza una determinada intensidad. Esta funcionalidad es útil cuando los padres se encuentran en un entorno muy ruidoso (p.ej.: ruidos de aspiradores). Para ahorrar energía, se recomienda no utilizar la función vibrador demasiado frecuentemente. Para apagar el vibrador, pulse el botón **(16)** y el icono **(19)** desaparecerá.
- En cuanto el receptor ya no está al alcance del emisor durante más de 30 segundos, se activa la alarma "fuera de alcance" y el indicador de distancia **(17)** se pone a parpadear para advertirle. La alarma sonora es independiente del altavoz en modo mudo o no. Esta alarma se apaga cuando el receptor vuelve a estar al alcance del emisor.

N.B. La alarma también se pone en marcha en caso de que el emisor se apague, si su batería está descargada, si su alimentación está cortada, o si la conexión ya no pasa entre el emisor y el receptor. El estado de la batería al litio está indicado con el icono de alimentación/carga batería **(18)**. Cuando la carga de la batería pasa a ser baja, el icono **(18)** se ilumina en rojo y una alarma se activa para recordarle que debe recargar la batería con el adaptador proporcionado.

Un BIP suena cada vez que pulsa un botón. Para detener esta señal sonora, mantenga pulsado el botón **(15)** durante 2 segundos hasta que suene un BIP. Cada vez que el receptor se apaga y se enciende, la señal sonora se activará automáticamente.

GUÍA DE REPARACIÓN

Problema	Causas posibles	soluciones
<ul style="list-style-type: none"> • El emisor no emite 	<ul style="list-style-type: none"> • La sensibilidad del micro es demasiado baja • La batería está descargada o el adaptador sector no está correctamente conectado. 	<ul style="list-style-type: none"> • Aumente la sensibilidad del micrófono con el botón (3) • Sustituya la batería o compruebe la conexión
<ul style="list-style-type: none"> • El emisor emite en permanencia 	<ul style="list-style-type: none"> • La sensibilidad del micrófono es demasiado elevada. 	<ul style="list-style-type: none"> • Disminuya la sensibilidad del micrófono con el botón (3) de modo que el emisor se active con la voz.
<ul style="list-style-type: none"> • La alerta “fuera de alcance” no se apaga 	<ul style="list-style-type: none"> • Las pilas del emisor están descargadas. • La distancia entre el emisor y el receptor es demasiado grande. • La conexión entre los dos aparatos ha fracasado. 	<ul style="list-style-type: none"> • Sustituya las pilas o utilice el adaptador sector. • Acerque el receptor al emisor. • Proceder a un nuevo proceso de conexión
<ul style="list-style-type: none"> • La alerta de batería baja no se apaga 	<ul style="list-style-type: none"> • Las pilas están descargadas. • La batería está estropeada. 	<ul style="list-style-type: none"> • Recargue la batería con el adaptador sector (receptor). • Cambie las pilas o utilice el adaptador sector (emisor). • Cambie la batería por una batería nueva.
<ul style="list-style-type: none"> • La carga sólo dura poco tiempo 	<ul style="list-style-type: none"> • La luz de noche permanece encendida en permanencia. • La función vibrador está activada. 	<ul style="list-style-type: none"> • Apague la luz de noche o ajústela en VOX. • Desactive la función vibrador
<ul style="list-style-type: none"> • La comunicación se interrumpe frecuentemente 	<ul style="list-style-type: none"> • El emisor está colocado junto a otros aparatos eléctricos 	<ul style="list-style-type: none"> • Retire los aparatos eléctricos o desplace el emisor lejos de las fuentes de interferencias o rehaga el proceso de conexión
<ul style="list-style-type: none"> • El alcance del emisor es demasiado corto 	<ul style="list-style-type: none"> • Los dos aparatos están separados por estructuras metálicas • Las pilas del emisor están descargadas. 	<ul style="list-style-type: none"> • Cambian el emisor o el receptor de sitio. • Sustituya las pilas o utilice el adaptador sector.

Obrigada por te escolhido nossa Babyphone Expert Care. Nós convidamos a ler atentamente este manual de utilização, afim de explorar melhor teu aparelho e assegurar a otimização da duração. Caso você observe um defeito ou se você encontrar, algum problema, queira entrar em contato com nosso serviço consumidor.

IMPORTANTE : ce babyphone utilize des puissances d'émission faibles, afin de préserver la santé de bébé. Esta babá eletrônica utiliza potências de emissão fiáveis, afim de preservar a saúde do bebe. O receptor e o emissor não se comunicam de maneira contínua, afim de limitar as radiações emitidas no quarto. Quando o bebe chora, o sistema se ativa imediatamente para alertar; quando o bebe não chora, o emissor e o receptor se comunica, somente a cada 20 minutos pata verificar a boa comunicação.

FUNÇÕES

- Alcance de 1000m em um espaço aberto.
- Tecnologia digital, funciona sobre as frequências 863-870 MHz sem nenhuma interferência .
- Alternação e busca automática de canais.
- Alarme sonoro, visual e por vibração sobre o receptor.
- Controle do volume sobre o receptor.
- Luz suave sobre o emissor com intensidade ajustável.
- Ajustável a sensibilidade do microfone do emissor.
- Alarme audio e visual sobre o receptor, quando o emissor estiver fora do alcance.
- Indicador do estado da bateria e alerta de bateria fraca sobre o emissor e sobre o receptor.

ADVERTÊNCIA

- A babá eletrônica Expert Care não deve ser utilizada como um aparelho médico. Além disso a utilização do Babyphone é recomendada, para que o bebe faça, regularmente o objeto de um controle direto, por um adulto. Os bebes prematuros ou as crianças consideradas em situação delicada, devem passar por um controle de um pediatra ou um profissional da saúde.

- Nunca se distancie da criança fora de casa, nem por um curto instante.

- As baterias não recarregáveis não devem ser recarregadas.

- As pilhas recarregáveis devem ser retiradas do aparelho antes de ser recarregadas.

- Não misture as pilhas novas e as pilhas usadas, ou pilhas recarregáveis e pilhas alcalinas.

- As pilhas recarregáveis devem ser carregadas, somente com a supervisão de um adulto.

- As pilhas devem ser inseridas obedecendo a boa polaridade (+/-).

- As pilhas usadas devem ser retiradas do aparelho.

- As tomadas não devem estar em curto-circuito.

- Utilize sempre a bateria do receptor fornecido pelo fabricante : se a bateria estiver danificada, ela deve ser substituída pelo fabricante, pelo serviço após venda ou por pessoas com qualificações similares, afim de evitar um perigo.

- Para uma utilização otimizada da sua babá eletrônica e para limitar qualquer interferência, nós recomendamos de não ligar nenhum outro aparelho elétrico na mesma tomada que a babá eletrônica (não utilize o bloco de tomada).

PRECAUÇÕES

- Utilize, apenas adaptadores fornecidos. A utilização de outros adaptadores, pode danificar a babá eletrônica Expert Care.
- Se a babá Expert Care não for utilizada por um longo período, retire todas as pilhas do emissor e a bateria do receptor, pare evitar uma danificação relacionada ao vazamento da pilha.
- Desligue o adaptador da tomada mural, quando você não utilizar a babá Babyphone.
- A babá Expert Care funciona melhor entre as temperaturas - 9°C e + 50°C.

Nunca exponha, de maneira prolongada, a babá Expert Care aos raios diretos do sol e não coloque perto de uma fonte de calor, em uma peça úmida, ou muita empoeirada.

• Nunca desmonte o aparelho : Não há nenhuma peça susceptível de ser utilizada de maneira isolada.

• Os equipamentos elétricos e eletrônicos, fazem parte de uma coleta seletiva. Não jogar equipamentos elétricos e eletrônicos com o lixo que não é triado, sempre jogar até a coleta seletiva.



• Este símbolo indica, através da União Européia, que este produto não deve ser jogado no lixo ou misturado com outros lixos, mas faz parte de uma coleta seletiva.

ACESSÓRIOS

- a. Adaptador CA 5 V x2
- b. Emissor
- c. Receptor
- d. Bateria recarregável Lithium 3,7 V (instalada no receptor)
- e. Manual de utilização

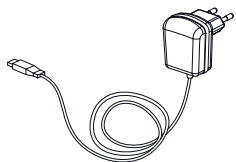

a.

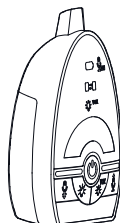

b.

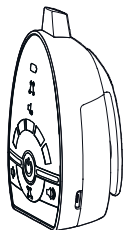

c.

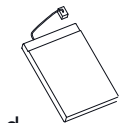

d.

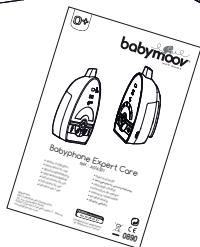

e.

COMANDOS

Emissor

1. Interruptor On/Off
- 2-3. Controle da sensibilidade do microfone
4. Botão de ajuste da intensidade da iluminação
5. Passagem da iluminação, quando inicia a voz.
6. Iluminação
7. Ícone de alimentação/ carregador de bateria
8. Ícone de transmissão
9. Ícone de iluminação, em modo VOX
10. Ícone do microfone permanente
11. Microfone
12. Porta USB

Receptor

13. Interruptor On/Off
14. Botão de diminuição do volume
15. Botão para aumentar o volume
16. Botão do vibrador
17. Ícone de controle de distância/ fora de alcance
18. Ícone de alimentação/ carregar bateria
19. Ícone do vibrador
20. Ícone mudo do alto falante
21. Alto-falante
22. Porta USB

ALIMENTAÇÃO

A / Emissor

1. Funcionamento com pilhas (não fornecidas)

Pressione sobre a tampa e deslize para acessar a caixa de pilhas. Insira 3 pilhas alcalinas do tipo AAA no compartimento . Respeite as indicações de polaridade (+/-).

2. Funcionamento sobre o setor (adaptador fornecido)

O emissor pode ser alimentado por uma tomada, utilizando o adaptador CA (5V). Conecte a tomada de saída do adaptador na porta USB CC do emissor. Ligue o adaptador na tomada. A alimentação das pilhas será cortada, desde que o emissor estiver conectado na tomada.

N.B. : a distância de alcance é maior quando o emissor funciona com uma tomada.

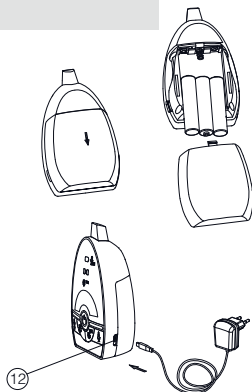

B / Receptor

1. Funcionamento com a bateria fornecida

A bateria Lithium-Polímero já está instalada no receptor. Para trocar de bateria, pressione o botão de bloqueio e deslize a tampa do compartimento na direção indicada, retire a bateria e desconecte do fio.

2. Troca de bateria com adaptador

Conecte na tomada da saída do adaptador 5 V com a porta USB do receptor (22). Respeite bem a polaridade. Quando o emissor desligar o ícone de alimentação (18) piscará em vermelho, indicando que a bateria está carregando. Uma vez que a bateria estiver carregada (são necessárias mais ou menos 3 horas), a tela (18) se torna verde. Neste momento o emissor pode ser reconectado.

NB. Antes da primeira utilização, carregue a bateria Lithium-Polímero no mínimo por 3 horas. Recomenda-se de desligar o aparelho, durante a primeira recarga.

O aparelho pode funcionar, normalmente, uma vez conectado sobre o adaptador sem que a bateria Lithium-Polímero esteja instalada. A tela ficará sempre verde.

ATENÇÃO : ASSEGURE QUE A BATERIA DO RECEPTOR É REGARREGÁVEL ANTES DE CONECTAR NO ADAPTADOR, PARA NÃO PROVOCAR UMA EXPLOSÃO.

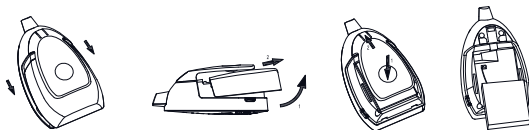

CONEXÃO

Este processo permite conectar o receptor com o emissor de maneira que eles possam se comunicar sem que outros aparelhos (mesmo os babyphones de modelo idêntico) não possam interferir ou receber outro sinal). O emissor e o receptor já são conectados por uma senha pré-registrada de fábrica. Entretanto nós recomendamos de configurar a conexão novamente , em caso de interferência. Antes de iniciar a manipulação de conexão, verifique que as 2 unidades estejam desligadas » após « interferência » Mantenha pressionado o botão (15) do receptor. Pressione o botão do interruptor (13) e espere até que este ícone de alimentação (18) pisque em verde. Solte os dois botões (13) e (15).

Mantenha pressionado o botão (11) do emissor.

Pressione o botão ON-OFF (1) até que o ícone de alimentação (7) pisque em verde. Solte os 2 botões (1) e (3).

Se a conexão for bem sucedida, os ícones de alimentação (18) e (7) sobre o emissor e o receptor parem de piscar ao mesmo tempo. O receptor emite dois bips.

Pressione longamente os botões (1) e (13) para desligar o emissor e o receptor e reconecte-os, o emissor está pronto para funcionar. Si o emissor e o receptor não conseguem se comunicar, recomece o processo de conexão 1 a 7.

FUNCIONAMENTO

A / Emissor

- Pressione longamente sobre o botão ON/OFF **(1)** durante 3 segundos para ligar o aparelho. O ícone de alimentação **(7)** deve estar verde. Para desligar, pressione, novamente longamente sobre o botão **(1)**.
- Coloque o emissor por volta de um 1m do berço da criança, orientando o microfone **(11)** frente a criança.
- Ajuste a sensibilidade do microfona com ajuda dos botões **(2)** e **(3)** para determinar qual o nível sonoro o aparelho deve transmitir aos sons percebidos. A intensidade do som **(6)** troca durante o ajuste. Quanto maior a intensidade, mais o micro **(11)** é sensível ao som. Há 5 níveis de sensibilidade do microfone. Quando o nível máximo for atingido, uma pressão suplementar sobre o botão **(3)** colocará o emissor em modo de transmissão contínua (quer dizer que o emissor continuará de emitir, mesmo se ele não detecta o ícone (10 ficará verde.)
- Umavez que o emissor em modo de transmissão, o ícone de transmissão **(8)** aparece em verde. O emissor se coloca em descanso, alguns segundos depois o micro **(11)** cessa de receber os sons e o ícone de transmissão desaparece.
- A iluminação **(6)** pode ser conectada em contínuo, pressionando o botão **(4)**. A iluminação **(6)** pode estar acesa em contínuo, pressionando o botão **(4)**. Cada pressão no botão **(4)** aumenta o nível da intensidade luminosa (5 níveis máximo). A iluminação **(6)** pode também em modo VOX (ativação da voz) pressionando o botão **(5)**. Sob o modo VOX, o ícone vox **(9)** aparece e a iluminação a iluminação **(6)** acende desde que o microfone **(11)** detecta um som e desliga automaticamente, quando ele para de perceber. Se o modo contínuo é ativado, o modo VOX não pode funcionar.
- O estado da bateria é indicado pelo ícone alimentação/ carregar bateria **(7)**. Qualidade da bateria se torna fraca, o ícone de alimentação / carregar bateria **(7)** se torna vermelho. Substitua a bateria ou utilize o adaptador fornecido.

B / Receptor

- Pressione longamente sobre o botão ON/OFF **(13)** por 3 segundos para ligar o receptor. A tela de ícone **(18)** deve estar verde. Para desligá-lo, pressione novamente longamente sobre o botão **(13)**.
- Coloque o receptor a uma distância coerente para evitar os retornos de sons parasitas. Uma distância muito curta pode provocar um som estridente no alto-falante.
- Quando o receptor recebe um sinal de emissão, os LED do indicador do nível sonoro acendem. O número de segmentos acesos variam segundo o som emitido. Esta funcionalidade é útil, quando os pais preferem desligar o alto-falante para ficar em em silêncio.
- O volume do alto falante pode se configurar com o botão **(14)** e o botão **(15)**. Cada pressão sobre o botão muda o volume de um nível simultaneamente indicado pelo indicador de distância **(17)**. Há no total 5 níveis , quanto maior o número de segmentos, mais o volume do alto falante é elevado. Quando o som for diminuído no máximo, uma pressão suplementar sobre o botão **(14)** corta o alto falante e o ícone **(20)** acende.
- Pressione o botão **(16)** e o ícone **(19)** aparecerá. O vibrador funciona , quando o nível sonoro da voz da criança atinge uma determinada intensidade. Esta funcionalidade é útil, quando os pais se encontram em um local barulhento (ex: barulhos de aspiradores). Para economizar energia, recomenda-se não utilizar a função vibrador muito frequentemente. Para desligar o vibrador, pressione o botão **(16)** e o ícone **(19)** desaparecerá.
- Desde que o receptor não esteja mais no alcance do emissor, por mais de 30 segundos, o alarme « Fora do alcance » se coloca em funcionamento e o indicador de distância **(17)** piscará para sinalizar. Este receptor está equipado de uma função vibrar.
- O alarme sonoro é independente do alto falante em modo mudo ou não. Este alarme desliga, quando o receptor torna alcançável o emissor.

N.B. O alarme se coloca também em funcionamento, caso o emissor desligue, se a bateria estiver descarregada, senão a alimentação é cortada, ou se a conexão não passa entre o emissor e o receptor.

- O estado da bateria lithium é indicado pelo ícone de alimentação/ carga bateria **(18)**. Quando a carga da bateria se torna fraca, o ícone **(18)** se torna vermelha e um alarme inicia para lembrar da recarga da bateria com ajuda do adaptador fornecido.

Um bip aciona cada vez que você pressiona o botão. Para parar este sinal sonoro, mantenha pressionado o botão **(15)** durante 2 segundos até que o bip se acione. Cada vez que o receptor estiver desligado, o sinal se ativará automaticamente.

SOLUÇÃO DE PROBLEMAS

Problema	Causas possíveis	Soluções
<ul style="list-style-type: none"> • O emissor não emite* A sensibilidade do microfone é muito baixa 	<ul style="list-style-type: none"> • A bateria está descarregada ou o adaptador não está corretamente conectado. 	<ul style="list-style-type: none"> • Aumente a sensibilidade do microfone com ajuda do botão (3) • Substitua a bateria ou verifique a instalação
<ul style="list-style-type: none"> • O emissor emite em permanência 	<ul style="list-style-type: none"> • A sensibilidade do microfone está muito elevada. 	<ul style="list-style-type: none"> • Diminua a sensibilidade do microfone com ajuda do botão (3) de maneira com que o emissor se ative com a voz.
<ul style="list-style-type: none"> • O alerta « Fora de alcance » não desliga 	<ul style="list-style-type: none"> • As pilhas do emissor estão descarregadas. • A distância entre o emissor e o receptor é muito importante. • A conexão entre os dois aparelhos falhou. 	<ul style="list-style-type: none"> • Substitua as pilhas ou utilize o adaptador . • Aproxime o receptor do emissor. • Proceda novamente ao processo de conexão.
<ul style="list-style-type: none"> • O alerta de bateria fraca não desliga. 	<ul style="list-style-type: none"> • As pilhas estão descarregadas. • A bateria está danificada. 	<ul style="list-style-type: none"> • Recarregue a bateria com ajuda do adaptador (receptor). • Substitua as pilhas ou utilize o adaptador setor (emissor). • Substitua a bateria por uma bateria nova.
<ul style="list-style-type: none"> • A bateria suporta pouco tempo. 	<ul style="list-style-type: none"> • O aparelho fica ligado em permanência. • A função vibrador é ativada. 	<ul style="list-style-type: none"> • Desligue o aparelho ou configure sobre VOX. • Desative a função vibrador.
<ul style="list-style-type: none"> • A comunicação é frequentemente interrompida. 	<ul style="list-style-type: none"> • O emissor é colocado ao lado dos outros aparelhos elétricos. 	<ul style="list-style-type: none"> • Retire os aparelhos elétricos ou desloque o emissor longe de fontes de interferências ou refaça os procedimentos de conexão.
<ul style="list-style-type: none"> • O alcance do emissor é muito curto 	<ul style="list-style-type: none"> • Os dois aparelhos estão separados por estruturas metálicas • As pilhas do emissor estão descarregadas. 	<ul style="list-style-type: none"> • Troque o emissor ou o receptor de local. • Substitua as pilhas ou utilize o adaptador.

Vi ringraziamo di avere scelto il nostro Babyphone Expert Care. Vi invitiamo a leggere attentamente questo libretto di utilizzo per avvalervi nel modo migliore del vostro apparecchio e garantirgli una longevità ottimale. Tuttavia, se osservate un difetto o un problema, vi preghiamo di rivolgervi al nostro servizio consumatori.

IMPORTANTE: per preservare la salute del bambino questo babyphone utilizza deboli potenze d'emissione. Il ricevitore e l'emettitore non comunicano in maniera continua per limitare le radiazioni emesse nella camera. Quando il bambino piange, il sistema si attiva immediatamente per avvertirvi; quando il bambino non piange, l'emettitore e il ricevitore comunicano solo ogni 20 secondi per verificare che la comunicazione sia corretta.

FUNZIONI

- Portata di 1000 metri in uno spazio aperto.
- Tecnologia digitale, funziona sulle frequenze 863-870 MHz senza interferenze.
- Commutazione e ricerca automatica dei canali.
- Allarme sonoro, visivo e mediante vibrazioni sul ricevitore.
- Controllo del volume sul ricevitore.
- Lumino delicato sull'emettitore con intensità regolabile.
- Regolazione della sensibilità del microfono sull'emettitore.
- Allarme audio e visivo sul ricevitore quando l'emettitore è fuori portata.
- Indicatore dello stato della batteria e indicazione di batteria debole sull'emettitore e sul ricevitore

AVVERTENZA

- Il Babyphone Expert Care non va considerato come un dispositivo medico. Oltre all'utilizzo del Babyphone Expert Care, si raccomanda vivamente agli adulti di controllare il bambino regolarmente e direttamente. I bambini prematuri o cagionevoli vanno controllati dal pediatra o personale sanitario.
- Non allontanatevi mai dal bambino uscendo di casa, seppure per un istante.
- Le pile non ricaricabili non vanno ricaricate.
- Le pile ricaricabili vanno rimosse dall'apparecchio prima di essere ricaricate.
- Non mischiate le pile nuove con le pile usate, o le pile ricaricabili con le pile alcaline.
- Le pile ricaricabili vanno caricate solo sotto la sorveglianza di un adulto.
- Le pile vanno inserite rispettando la polarità (+/-).
- Le pile scariche vanno rimosse dall'apparecchio.
- I morsetti d'alimentazione non vanno messi in corto circuito.
- Utilizzate sempre la batteria del ricevitore fornita dal fabbricante: se la batteria è danneggiata, va sostituita dal fabbricante, dal suo servizio clientela o da persone di qualifica equivalente per evitare pericoli.
- Per un utilizzo ottimale del vostro babyphone, e per limitare le interferenze, vi raccomandiamo di non collegare altri apparecchi elettrici sulla stessa presa del vostro babyphone (non utilizzate il blocco multipresa).

PRECAUZIONI

- Utilizzate solo gli adattatori di rete forniti. L'utilizzo di altri adattatori potrebbe danneggiare il Babyphone Expert Care.
- Se non utilizzate il Babyphone Expert Care per un periodo prolungato, rimuovete tutte le pile dall'emettitore e la batteria del ricevitore per evitare eventuali danni dovuti ad una perdita della batteria.
- Disinserite l'adattatore di rete dalla presa murale quando non utilizzate il Babyphone.
- Il Babyphone Expert Care funziona meglio in un campo di temperatura compresa fra 9°C e +50°C.

- Non esponete in maniera prolungata, il Babyphone Expert Care ai raggi solari diretti e non mettetelo vicino ad una fonte di calore, in una stanza umida, o molto polverosa.
- Non smontate l'apparecchio: non contiene pezzi utilizzabili singolarmente.
- Le apparecchiature elettriche ed elettroniche devono subire una raccolta selettiva. Non smaltire i pezzi delle apparecchiature elettriche ed elettroniche con i rifiuti municipali non smistati, ma procedere alla loro raccolta selettiva.



- Nei paesi dell'Unione Europea questo simbolo indica che l'articolo non va gettato nella pattumiera o mischiato ai rifiuti domestici ma dovrà subire una raccolta selettiva.

ACCESSORI

- Adattatore CA 5 V x2
- Emettitore
- Ricevitore
- Batteria ricaricabile al Litio 3,7 V (all'interno del ricevitore)
- Manuale d'uso

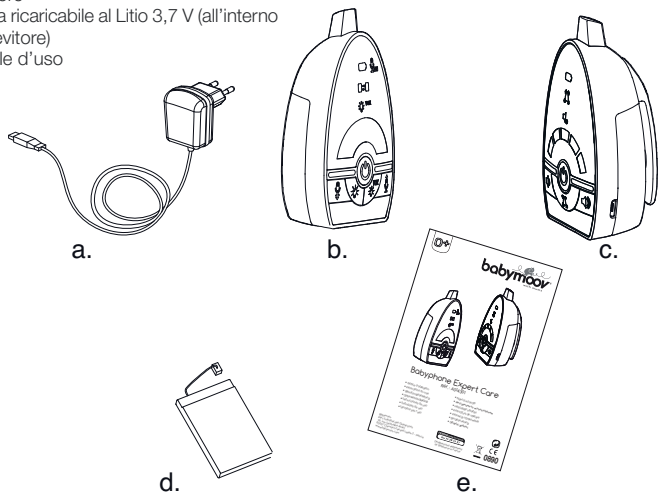

COMANDI

Emettitore

- Interruttore On/Off
3. Controllo della sensibilità del microfono
4. Bottone regolatore dell'intensità del lumino
5. Commutazione del lumino in attivazione vocale
6. Lumino
7. Icona d'alimentazione / carica della batteria
8. Icona di trasmissione
9. Icona del lumino, in modalità VOX
10. Icona del microfono permanente
11. Microfono
12. Porta USB

Ricevitore

13. Interruttore On/Off
14. Bottone di diminuzione del volume
15. Bottone di aumento del volume
16. Bottone del vibratore
17. Icona di controllo di distanza / fuori portata
18. Icona d'alimentazione / carica della batteria
19. Icona del vibratore
20. Icona «silenzio» dell'altoparlante
21. Altoparlante
22. Porta USB

ALIMENTAZIONE

A / Emittitore

1. Funzionamento con pile (non fornite)

Premete il coperchio di bloccaggio e fatelo scivolare per accedere al vano delle pile. Inserite 3 pile alcaline di tipo AAA nello scomparto. Rispettate le indicazioni di polarità (+/-).

2. Funzionamento su rete (adattatore di rete fornito)

E' possibile alimentare l'emittitore con una presa di corrente utilizzando l'adattatore CA (5 V). Collegate la presa d'uscita dell'adattatore alla porta USB CC dell'emittitore. Allacciate l'adattatore alla presa di rete. L'alimentazione delle pile si interrompe non appena l'emittitore verrà allacciato alla presa di rete.

N.B. la distanza di portata è più lunga quando l'emittitore funziona su una presa di rete.



B / Ricevitore

1. Funzionamento con la batteria fornita

La batteria al Litio-Polimero è già all'interno del ricevitore. Per sostituire la batteria, premete il bottone di bloccaggio e fate scivolare il coperchio dello scomparto nella direzione indicata, rimuovete la batteria e disinserite il filo.

2. Carica della batteria con l'adattatore di rete

Collegate la presa d'uscita dell'adattatore 5 V alla porta USB del ricevitore (22). Badate a rispettare la polarità. Quando l'emittitore è spento l'icona dell'alimentazione (18) lampeggerà in rosso, per indicare che la batteria è sotto carica. La batteria sarà carica in 3 ore circa: la spia (18) allora diventa verde. In quel momento, sarà possibile riaccendere l'emittitore.

NB. Se si tratta di 1° utilizzo, caricate la batteria al Litio-Polimero per almeno 3 ore. Si raccomanda di spegnere l'apparecchio durante la prima carica.

L'apparecchio può funzionare normalmente una volta allacciato all'adattatore anche senza installare la batteria al Litio-Polimero. La spia rimarrà sempre accesa in verde.

ATTENZIONE! ACCERTATEVI CHE LA BATTERIA DEL RICEVITORE SIA RICARICABILE PRIMA DI COLLEGARLA ALL'ADATTATORE: RISCHIO DI ESPLOSIONE.



CONNESSIONE

Questo procedimento permette di collegare il ricevitore all'emittitore affinché comunichino senza che altri apparecchi (anche babyphone di modello identico) interferiscano con voi o ricevano il vostro segnale. L'emittitore e il ricevitore sono già collegati mediante un codice impostato in fabbrica. Tuttavia si raccomanda di regolare di nuovo la connessione in caso d'interferenze. Prima d'iniziare la manipolazione di connessione, verificate che le 2 unità siano spente dopo "interferenza": Mantenete premuto il bottone (15) del ricevitore. Premete il bottone dell'interruttore (13) e attendete fino a quando l'icona d'alimentazione (18) lampeggerà in verde. Lasciate i due bottoni (13) e (15).

Mantenete premuto il bottone (11) dell'emittitore. Premete il bottone ON-OFF (1) fino a quando l'icona d'alimentazione (7) lampeggerà in verde. Lasciate i 2 bottoni (1) e (3). Premete ora brevemente il bottone ON-OFF (1) dell'emittitore. Se la connessione funziona, le icone d'alimentazione (18) e (7) sull'emittitore e il ricevitore non lampeggiano più contemporaneamente. Il ricevitore emette due bip.

Premete a lungo i bottoni (1) e (13) per spegnere l'emittitore e il ricevitore; riaccendeteli.

L'emittitore è ormai pronto per funzionare. Se l'emittitore e il ricevitore non riescono a comunicare, ripetete il procedimento di connessione (tappe da 1 a 7).

FUNZIONAMENTO

A / Emittitore

- Premete a lungo il bottone ON/OFF **(1)** per 3 secondi per accendere l'apparecchio. L'icona d'alimentazione **(7)** dovrà essere verde. Per spegnere, premete di nuovo a lungo il bottone **(1)**.
- Collocate l'emittitore a 1 metro circa dal letto del vostro bambino orientando il microfono **(11)** di fronte a lui.
- Regolate la sensibilità del microfono mediante i bottoni **(2)** e **(3)** per selezionare il livello sonoro di trasmissione dei suoni percepiti dall'apparecchio. L'intensità del lumino **(6)** cambia durante la regolazione. Più l'intensità è elevata, più il microfono **(11)** è sensibile al suono. Esistono 5 livelli di sensibilità del microfono. Quando il livello massimo è raggiunto, una pressione supplementare sul bottone **(3)** metterà l'emittitore in modalità di trasmissione continua (ossia l'emittitore continuerà a emettere anche in assenza di suoni e l'icona **(10)** resterà verde.)
- Quando l'emittitore è in modalità di trasmissione, l'icona di trasmissione **(8)** sarà verde. L'emittitore si mette in modalità stand-by alcuni secondi dopo che il microfono **(11)** ha cessato di percepire suoni e l'icona di trasmissione sparisce. L'icona di trasmissione rimane costantemente accesa in modalità continua.
- Il lumino **(6)** può restare acceso continuamente premendo il bottone **(4)**. Ogni pressione sul bottone **(4)** aumenta il livello d'intensità luminosa (5 livelli massimo). Il lumino **(6)** può anche funzionare in modalità VOX (attivazione vocale) premendo il bottone **(5)**. In modalità VOX, appare l'icona vox **(9)** e il lumino **(6)** si accende non appena il microfono **(11)** rileva un suono e si spegne automaticamente quando cessa la rilevazione. Se la modalità continua è attivata, la modalità VOX non può funzionare.
- Lo stato della batteria è indicato dall'icona alimentazione/carica della batteria **(7)**. Quando il livello della batteria diminuisce, l'icona d'alimentazione/carica della batteria **(7)** diventa rossa: dovrete allora sostituire la batteria oppure utilizzare l'adattatore fornito.

B / Ricevitore

- Premete a lungo il bottone ON/OFF **(13)** per 3 secondi per accendere il ricevitore. La spia dell'icona **(18)** dovrà essere verde. Per spegnerlo, premete di nuovo a lungo il bottone **(13)**.
- Collocate il ricevitore ad una distanza ragionevole dell'emittitore per evitare la trasmissione di suoni parassiti. Una distanza troppo corta può provocare un suono stridente nell'altoparlante.
- Quando il ricevitore riceve un segnale dell'emittitore, i LED dell'indicatore del livello sonoro si accendono. Il numero di segmenti accesi varia secondo il suono emesso. Questa funzionalità è utile quando i genitori preferiscono spegnere l'altoparlante per rispettare il silenzio.
- E' possibile regolare il volume dell'altoparlante con il bottone **(14)** e il bottone **(15)**. Ogni pressione sul bottone cambia il volume di un livello simultaneamente indicato dall'indicatore di distanza **(17)**. Esistono 5 livelli in tutto: più il numero di segmenti è alto sull'indicatore, più il volume dell'altoparlante è elevato. Quando il suono è al minimo, una pressione supplementare sul bottone **(14)** interrompe l'altoparlante e l'icona **(20)** si accende.
- Questo ricevitore è dotato di una funzione vibratore. Premete il bottone **(16)**: appare l'icona **(19)**. Il vibratore si mette a funzionare quando il livello sonoro della voce del bambino raggiunge una certa intensità. Questa funzionalità è utile quando i genitori si trovano in un ambiente molto rumoroso (esempio: il rumore dell'aspirapolvere). Per economizzare l'energia, si raccomanda di non utilizzare troppo frequentemente la funzione vibratore. Per spegnere il vibratore, premete il bottone **(16)**: l'icona **(19)** sparisce.
- Non appena il ricevitore non è più a portata dell'emittitore per oltre 30 secondi, l'allarme "Fuori Portata" si mette in marcia e l'indicatore di distanza **(17)** lampeggia per avvertirvi. L'allarme sonoro è indipendente dall'altoparlante in modalità silenziosa o no. L'allarme si spegne quando il ricevitore è di nuovo a portata dell'emittitore.

N.B. L'allarme si attiva anche se l'emittitore si spegne, se la sua batteria è scarica, se la sua alimentazione è interrotta, o se la connessione fra l'emittitore e il ricevitore non esiste più. Lo stato della batteria al litio è indicato dall'icona d'alimentazione/carica batteria **(18)**. Quando la carica della batteria diminuisce, l'icona **(18)** diventa rossa e si attiva un allarme: dovrete allora ricaricare la batteria mediante l'adattatore fornito.

Un bip è udibile ogni volta che premete un bottone. Per tacitare questo segnale sonoro, mantenete premuto il bottone **(15)** per 2 secondi fino a quando udirete un bip. Ogni volta che il ricevitore è spento e riacceso, il segnale sonoro si attiverà automaticamente.

GUIDA «SOLUZIONE DEI PROBLEMI»

Problema	Cause possibili	soluzioni
<ul style="list-style-type: none"> • L'emettitore non emette 	<ul style="list-style-type: none"> • La sensibilità del microfono è troppo bassa. • La batteria è scarica oppure l'adattatore di rete non è correttamente allacciato. 	<ul style="list-style-type: none"> • Aumentate la sensibilità del microfono mediante il bottone (3) • Sostituite la batteria oppure verificate l'allacciamento
<ul style="list-style-type: none"> • L'emettitore emette in permanenza 	<ul style="list-style-type: none"> • La sensibilità del microfono è troppo elevata. 	<ul style="list-style-type: none"> • Diminuite la sensibilità del microfono mediante il bottone (3) affinché l'emettitore si attivi vocalmente.
<ul style="list-style-type: none"> • L'indicazione «Fuori portata» non si spegne 	<ul style="list-style-type: none"> • Le pile dell'emettitore sono scariche. • La distanza fra l'emettitore e il ricevitore è eccessiva. • La connessione fra i due apparecchi è fallita. 	<ul style="list-style-type: none"> • Sostituite le pile oppure utilizzate l'adattatore di rete. • Avvicinate il ricevitore all'emettitore. • Procedete ad una nuova connessione
<ul style="list-style-type: none"> • L'indicazione di batteria debole non si spegne 	<ul style="list-style-type: none"> • Le pile sono scariche. • La batteria è danneggiata. 	<ul style="list-style-type: none"> • Ricaricate la batteria mediante l'adattatore di rete (ricevitore). • Sostituite le pile oppure utilizzate l'adattatore di rete (emettitore). • Sostituite la batteria con una batteria nuova.
<ul style="list-style-type: none"> • La carica dura poco tempo 	<ul style="list-style-type: none"> • Il lumino rimane acceso in permanenza. • La funzione vibratore è attivata. 	<ul style="list-style-type: none"> • Spegnete il lumino oppure regolatelo su VOX. • Disattivate la funzione vibratore
<ul style="list-style-type: none"> • La comunicazione s'interrompe frequentemente 	<ul style="list-style-type: none"> • L'emettitore si trova accanto ad altri apparecchi elettrici 	<ul style="list-style-type: none"> • Rimuovete gli apparecchi elettrici, spostate l'emettitore (lontano da sorgenti d'interferenza) oppure ripetete il procedimento di connessione
<ul style="list-style-type: none"> • La portata dell'emettitore è troppo corta 	<ul style="list-style-type: none"> • I due apparecchi sono separati da strutture metalliche • Le pile dell'emettitore sono scariche. 	<ul style="list-style-type: none"> • Cambiate posto all'emettitore o al ricevitore. • Sostituite le pile oppure utilizzate l'adattatore di rete.

Děkujeme vám za zakoupení chůvičky Babyphone Expert Care. Pro optimální využití a životnost výrobku doporučujeme pozorné přečtení tohoto návodu k použití. Pokud zaznamenáte vadu nebo jakýkoliv problém, kontaktujte náš zákaznický servis.

DŮLEŽITÉ: tato dětská chůvička užívá nízké emise za účelem ochrany zdraví dítěte. Příjimač a vysílačka nejsou v nepřetržité komunikaci, tímto je omezeno vyzařování emisí v dětském pokoji. Pokud dítě pláče, systém je okamžitě aktivován a upozorní rodiče; pokud dítě nepláče, vysílačka a přijímač komunikují každých 20 vteřin pro kontrolu chodu.

FUNKCE PŘÍSTROJE

- Dosah 1000 m v otevřeném prostoru.
- Digitální technologie, funkce na frekvencích 863-870 MHz bez rušivých vln.
- Automatické přepnutí a vyhledávání kanálů.
- Zvukový, vizuální a vibrační signál na přijímači.
- Kontrola hlasitosti přijímače.
- Tlumen noční světlo s nastavitelnou intenzitou.
- Nastavení citlivosti mikrofonu vysílače.
- Zvukový a vizuální signál na přijímači v případě, kdy je vysílač mimo dosah přijímače.
- Ukazatel stavu baterie a signál slabé baterie na vysílači i přijímači

VAROVÁNÍ

- Dětská chůvička Expert Care nesmí být považována za zdravotní pomůcku. Současně s používáním chůvičky Expert Care je důrazně doporučeno kontrolovat dítě přímo dospělou osobou. Předčasně narození kojenci nebo děti vyžadující zvýšenou pozornost musí být kontrolovány dětským lékařem nebo jiným odborníkem péče o zdraví.
- Nevzdalujte se nikdy od děťátka mimo obydlí, ani na krátký okamžik.
- Nenabíjejte baterie, které k tomu nejsou určené.
- Dobíjecí baterie musí být před nabíjením vyjmuty z přístroje.
- Nemíchejte nové a vybité baterie anebo dobíjecí a alkalické baterie.
- Dobíjecí baterie smí být nabíjeny pouze pod dohledem dospělé osoby.
- Baterie musí být vloženy správně podle polarit (+/-).
- Vypotřebované baterie musí být vyjmuty z přístroje.
- Napájecí zásuvky nesmějí být ve zkratu.
- Používejte vždy baterii přijímače dodanou výrobcem: pokud je baterie poškozena, musí být vyměněna výrobcem, poprodejním servisem nebo osobou příslušné kvalifikace. Zamezte tak případným rizikům.
- Pro optimální užívání vaší chůvičky a pro zamezení veškerých rušivých vln doporučujeme nezapojovat jiný přístroj do stejné elektrické zásuvky, ve které je zapojena dětská chůvička (nepoužívejte multi-zásuvku).

BEZPEČNOSTNÍ POKYNY

- Používejte pouze přibalené adaptéry. Použití jiných adaptérů by mohlo způsobit poškození chůvičky Expert Care.
- Pokud chůvičku Expert Care po delší dobu nepoužíváte, vyjměte baterie z vysílačky i z přijímače, zamezíte tak veškerým rizikům poškození únikem obsahu baterií.
- Vypněte adaptér ze zásuvky elektrické sítě, pokud chůvičku nepoužíváte.
- Chůvička Expert Care funguje optimálně v teplotním rozmezí mezi 9°C a + 50°C.

- Nevystavujte dlouhodobě chůvičku Expert Care přímým slunečním paprskům a neumísťte ji v blízkosti tepelného zdroje nebo do vlhké či velmi prašné místnosti.
- Přístroj nerozmontovávejte: neobsahuje žádnou součástku, která by mohla samostatně fungovat.

- Elektrické a elektronické přístroje jsou předmětem tříděného sběru odpadu. Nevyhazujte elektrický a elektronický odpad do netříděného komunálního odpadu, ale odveďte jej do sběrného dvora tříděného odpadu.



- Tento symbol označuje v zemích Evropské unie, že tento výrobek nesmí být vyhazován do popelnic nebo společně s domácím odpadem, ale musí být předmětem tříděného sběrného odpadu.

PŘÍSLUŠENSTVÍ

- Adaptér CA 5 V x2
- Vysílačka
- Přijímač
- Dobíjecí baterie Lithium 3,7 V (instalována v přijímači)
- Návod k použití

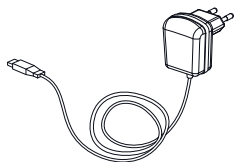

a.

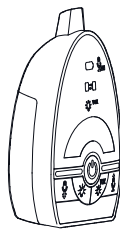

b.

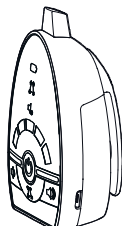

c.

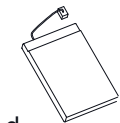

d.



e.

OVLADAČE

Vysílač

- Vypínač On/Off
- 2-3. Kontrola citlivosti mikrofону
4. Tlačítko nastavení intenzity noční lampičky
5. Přechod z režimu noční světlo do režimu aktivace po zachycení hlasu
6. Noční světlo
8. Ikona napájení /dobíjení baterie
8. Ikona přenos
9. Ikona noční světlo, v režimu VOX
10. Ikona trvale zapnutý mikrofon
11. Mikrofon
12. Vstup USB

Přijímač

13. Vypínač On/Off
14. Tlačítko snížení hlasitosti
15. Tlačítko zvýšení hlasitosti
16. Tlačítko vibračního signálu
17. Ikona kontrola vzdálenosti / mimo dosah
18. Ikona napájení /dobíjení baterie
19. Ikona vibrační signál
20. Ikona vypnutí zvuku reproduktoru
21. Reprodukter
22. Vstup USB

NAPÁJENÍ

A / Vysílačka

1. Funkce na baterie (nejsou součástí balení)

Stlačte kryt prostoru na baterie a posuňte jej tak, aby se prostor otevřel. Vložte 3 alkalické baterie typu AAA do prostoru na baterie. Dodržte označení polarit (+/-).

2. Funkce zapojením do sítě (adaptér je součástí balení)

Vysílačku lze napájet ze zásuvky elektrické sítě pomocí adaptéru CA (5 V). Připojte adaptér koncovou zástrčkou do vstupu USB CC vysílačky. Adaptér zapojte do sítě. Napájení bateriemi bude přerušeno v okamžiku zapojení vysílačky do sítě.

Poznámka: dosah vysílačky je delší, funguje-li napájením ze sítě.

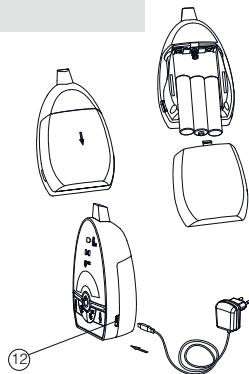

B / Přijímač

1. Funkce na baterii, která je součástí balení

Lithio-polymerová baterie je již instalována v přístroji. Pro výměnu baterie, stlačte kryt prostoru na baterie a posuňte jej do označeného směru. Vyjměte baterii a odpojte šňůru.

2. Dobití baterie prostřednictvím síťového adaptéru

Připojte adaptér 5 V koncovou zástrčkou do vstupu USB přijímače (22). Zkontrolujte, zda je dodržena správná polarita. Jakmile je vysílačka vypnuta, ikona napájení (18) bliká červeně a oznamuje, že se probíhá dobíjení baterie. Jakmile je baterie dobita (cca za 3 hodiny), kontrolka (18) svítí zeleně. Od tohoto okamžiku lze zapnout vysílačku.

Poznámka: před prvním použitím nabíjejte lithio-polymerovou baterii nejméně 3 hodiny. Doporučujeme přístroj během prvního nabíjení ponechat vypnutý. Přístroj může být uveden do chodu zapojením do adaptéru, i pokud v něm není lithio-polymerová baterie, kontrolka bude stále svítit zeleně.

UPOZORNĚNÍ: PŘED ZAPOJENÍM DO ADAPTÉRU SE UJISTĚTE, ZDA JE BATERIE PŘIJÍMAČE DOBÍJECÍ. V OPAČNÉM PŘÍPADĚ MŮŽE DOJÍT K EXPLOZI.



KONEXE

Tento proces umožní připojení přijímače k vysílačce tak, aby oba přístroje vzájemně komunikovaly, aniž by je rušil signál jiných přístrojů anebo tyto přijímaly váš signál (včetně dětských chůviček stejného typu). Vysílačka a přijímač jsou již v konexi prostřednictvím kódu předvoleného ve výrobě. Přesto doporučujeme v případě rušivých signálů tuto konexi opět seřadit. Před započetím zkontrolujte, zda jsou 2 jednotky vypnuty » po « rušivém signálu » :

Stlačte a držte tlačítko (15) přijímače.

Stlačte tlačítko uvedení/vypnutí chodu (13) a vyčkejte až ikona napájení (18) zeleně bliká.

Uvolněte obě tlačítka (13) a (15).

Stiskněte a držte tlačítko (11) vysílačky.

Stlačte tlačítko ON-OFF (1) a vyčkejte až ikona napájení (7) zeleně bliká. Uvolněte obě tlačítka (1) a (3).

Krátce stiskněte tlačítko ON-OFF (1) vysílačky.

Pokud je připojení úspěšné, ikony napájení (18) a (7) na vysílačce a na přijímači přestanou ve stejný okamžik blikat. Přijímač vydá dva krátké signály.

Stiskněte dlouze tlačítka (1) a (13), vypněte vysílačku a přijímač a opět je zapněte.

Vysílačka je připravena k funkci. Pokud přijímač a vysílačka společně nekomunikují, zopakujte postup připojení v bodech 1 až 7.

FUNKCE PŘÍSTROJE

A / Vysílačka

- Stiskněte dlouze tlačítko ON/OFF **(1)** a podržte 3 vteřiny. Přístroj se zapne. Ikona napájení **(7)** musí svítit zeleně. Pro vypnutí přístroje stiskněte opět dlouze tlačítko **(1)**.
- Vysílačku umístěte přibližně 1 m od postýlky dítěte a natočte mikrofon **(11)** směrem k dítěti.
- Seřízením citlivosti mikrofonu pomocí tlačítek **(2)** a **(3)** nastavte stupeň hlasitosti přenosu zvuků zachycených přístrojem. Intenzita nočního světla **(6)** se během seřizování mění. Čím je intenzita vyšší, tím je mikrofon **(11)** citlivější na zvuk. Existuje 5 stupňů citlivosti mikrofonu. Pokud je dosažen maximální stupeň, dalším stisknutím tlačítka **(3)** uvedete vysílačku do režimu nepřetržitého přenosu (tzn. vysílačka bude vysílat i když nezachytí žádný zvuk a ikona **(10)** bude dále svítit zeleně.)
- Jakmile je vysílačka v režimu přenosu, ikona přenosu **(8)** svítí zeleně. Vysílačka se uvede do pohotovostního/nočního režimu několik vteřin poté, kdy mikrofon **(11)** přestane zachycovat zvuky a ikona přenosu zmizí. Ikona přenosu zůstává trvale rozsvícena v nepřetržitém režimu.
- Noční světlo **(6)** může být nepřetržitě zapnuto stisknutím tlačítka **(4)**. Každé stisknutí tlačítka **(4)** zvyší stupeň intenzity světla (5 stupňů maximálně). Noční světlo **(6)** může být rovněž uvedeno do režimu VOX (aktivování na hlas) stisknutím tlačítka **(5)**. V režimu VOX se objeví ikona vox **(9)** a noční světlo **(6)** se rozsvítí ihned, jakmile mikrofon **(11)** zaznamená/detektuje zvuk a automaticky se vypne, jakmile přestane být zvuk detekován. Pokud je aktivován nepřetržitý režim, režim VOX není funkční.
- Stav baterie je označen ikonou napájení/dobíjení baterie **(7)**. Pokud je baterie již slabá, ikona napájení/dobíjení baterie **(7)** začne svítit červeně. Baterii vyměňte anebo použijte přibalený síťový adaptér.

B / Přijímač

- Stiskněte dlouze tlačítko ON/OFF **(1)** a podržte 3 vteřiny. Přijímač se zapne. Kontrolka ikony napájení **(18)** musí svítit zeleně. Pro vypnutí přístroje stiskněte opět dlouze tlačítko **(13)**.
- Přijímač ponechte v přiměřené vzdálenosti od vysílačky, aby nedocházelo k zachycování rušivých signálů. Příliš krátká vzdálenost může způsobit pronikavý zvuk v reproduktoru.
- Když přijímač obdrží signál vysílačky, rozsvítí se světelné LED označení stupně hlasitosti. Počet rozsvícených dílků se mění v závislosti na vydaných zvucích. Tato funkce je vhodná, pokud rodiče upřednostňují klid a reproduktor je vypnut.
- Hlasitost reproduktoru lze seřídit tlačítkem **(14)** a **(15)**. Každé stisknutí tlačítka změní stupeň hlasitosti, současně zobrazeného ukazatelem vzdálenosti **(17)**. Celkem je k dispozici 5 stupňů. Čím je počet jednotlivých dílků vyšší, tím je vyšší hlasitost reproduktoru. Pokud je hlasitost zeslabena na maximum, dalším stlačením tlačítka **(14)** dojde k vypnutí reproduktoru a ikona **(20)** se rozsvítí.
- Přijímač je vybaven vibračním signálem. Stiskněte tlačítko **(16)**, objeví se ikona **(19)**. Vibrační signál se uvede do chodu, když hlasitost zvuku hlasu dítěte dosáhne určité intenzity. Tato funkce je užitečná pokud se rodiče nacházejí ve velmi hlučném prostředí (př.: zvuk vysavače). Pro úsporu energie je doporučeno nepoužívat vibrační signál příliš často. Pro vypnutí vibrační funkce stiskněte tlačítko **(16)** a ikona **(19)** zhasne.
- Jakmile se ocitne přijímač mimo dosah vysílačky po dobu více než 30 vteřin, spustí se signál « Mimo dosah » a ukazatel vzdálenosti **(17)** začne blikat. Zvukový signál je nezávislý na reproduktoru, i když je tento v režimu vypnutého zvuku či ne. Tento signál se vypne, jakmile se přijímač ocitne opět v dosahu vysílačky.

Poznámka: signál se uvede do chodu také v případě, kdy se vysílačka vypne nebo pokud je baterie vysílačky vybitá anebo je vysílačka vypojená ze sítě, či v případě že mezi přijímačem a vysílačkou není konexe.

Stav lithiové baterie je oznámen prostřednictvím ikony napájení/dobíjení baterie **(18)**. Pokud je baterie slabá, ikona **(18)** svítí červeně a ozve se zvukový signál upozorňující na nutnost dobítí baterie pomocí přibaleného adaptéru.

Při každém stisknutí tlačítka zazní krátký zvukový signál. Pro vypnutí signálu podržte tlačítko **(15)** po dobu 2 vteřin až do zaznění krátkého signálu. Pokaždé, kdy je přijímač vypnut, zazní automaticky zvukový signál.

ODSTRANĚNÍ PORUCH

Problém	Možné příčiny	Řešení
<ul style="list-style-type: none"> • Vysílačka nevysílá 	<ul style="list-style-type: none"> • Citlivost mikrofonu je příliš nízká. • Baterie je vybitá anebo není správně zapojen adaptér. 	<ul style="list-style-type: none"> • Zvyšte citlivost mikrofonu pomocí tlačítka (3). • Vyměňte baterie nebo zkontrolujte zapojení do sítě.
<ul style="list-style-type: none"> • Vysílačka nepřetržitě vysílá 	<ul style="list-style-type: none"> • Citlivost mikrofonu je příliš vysoká. 	<ul style="list-style-type: none"> • Snižte citlivost mikrofonu pomocí tlačítka (3) tak, aby vysílačka reagovala na hlas.
<ul style="list-style-type: none"> • Signál « Mimo dosah » nezhasíná 	<ul style="list-style-type: none"> • Baterie vysílačky jsou vybité. • Vzdálenost mezi vysílačkou a přijímačem je příliš velká. • Konexe obou přístrojů neproběhla úspěšně. 	<ul style="list-style-type: none"> • Vyměňte baterie nebo použijte síťový adaptér. • Přiblížte přijímač k vysílačce. • Zopakujte proces konexe/připojení.
<ul style="list-style-type: none"> • Signál slabé baterie nezhasíná 	<ul style="list-style-type: none"> • Baterie jsou vybité. • Baterie je poškozena. 	<ul style="list-style-type: none"> • Dobijte baterii pomocí síťového adaptéru (přijímač). • Vyměňte baterie anebo použijte síťový adaptér (vysílačka). • Vyměňte baterii za novou.
<ul style="list-style-type: none"> • Dobitá baterie vydrží krátkou dobu 	<ul style="list-style-type: none"> • Noční světlo je nepřetržitě zapnuto. • Funkce vibrační signál je aktivována. 	<ul style="list-style-type: none"> • Vypněte lampičku anebo jí nastavte na VOX. • Vypněte funkci vibrační signál.
<ul style="list-style-type: none"> • Komunikace je často přerušována 	<ul style="list-style-type: none"> • Vysílačka je umístěna v blízkosti elektrických spotřebičů. 	<ul style="list-style-type: none"> • Odstraňte elektrické spotřebiče anebo umístěte vysílačku dále od zdrojů rušivých signálů, anebo zopakujte proces připojení/konexe.
<ul style="list-style-type: none"> • Dosah vysílačky je příliš krátký 	<ul style="list-style-type: none"> • Oba přístroje jsou odděleny kovovou strukturou. • Baterie vysílačky jsou vybité. 	<ul style="list-style-type: none"> • Přemístěte vysílačku anebo přijímač. • Vyměňte baterie anebo použijte síťový adaptér.

Спасибо, что выбрали Радионяню Expert Care. Мы вам предлагаем внимательно прочитать инструкцию, чтобы правильно использовать аппарат и продлить ему срок службы. Если вдруг вы обнаружили дефект или какую-либо проблему, свяжитесь с нашей службой потребителя. **ВАЖНО** : этот аппарат использует мощности слабых передач, чтобы предохранить здоровье ребенка. Рецептор и передатчик не связаны постоянным образом, чтобы ограничить излучения в комнате.

• Когда малыш плачет, система активируется чтобы вас предупредить ; когда малыш не плачет, передатчик и рецептор коммуницируют каждые 20 сек для проверки хорошей связи.

ФУНКЦИИ

- Расстояние на 1000 м в открытом пространстве.
- Цифровая технология работает на частотах 863-870 MHz без какой-либо интерференции.
- Передача и автоматический поиск каналов.
- Звуковой, визуальный сигнал с помощью вибраций на рецепторе.
- Контроль громкости на рецепторе.
- Слабый ночник на передатчике с регулируемой мощностью.
- Установка работы микрофона на передатчике.
- Аудио и видео сигнал на рецепторе, когда передатчик недостижимый.
- Паказатель состояния батареи дает сигнал о слабой батарее на передатчике и на рецепторе.

ПРЕДУПРЕЖДЕНИЕ

- Радионяня Expert Care не должна быть воспринята как медицинский аппарат. Даже при использовании радионяни Expert Care, рекомендуется чтобы ребенок был всегда под наблюдением взрослого. Недоношенные дети или дети с риском должны быть всегда под контролем вашего педиатра, либо медицинского персонала.
- Не удаляйтесь никогда от вашего ребенка из дома, даже на короткий момент.
- Неперезаряжаемые батарейки, не должны быть перезаряжены.
- Перезаряжаемые батарейки, должны быть вынуты из аппарата перед тем как их перезарядить.
- Не смешивайте новые батарейки с использованными, либо батарейки которые могут заряжаться с щелочными.
- Перезаряжаемые батарейки должны заряжаться только под наблюдением взрослого.
- Батарейки должны быть вставлены в правильной полярности (+/-).
- Использованные батарейки должны быть вынуты из аппарата.
- Пределы питания не должны быть замкнутыми.
- Используйте всегда батарею рецептора, предоставленную предпринимателем :если батарея повреждена, она должна быть заменена нашим изготовителем, его службой после продажи или лицом подобной квалификации, в избежании опасности .
- Для хорошего использования вашей радионяни и в избежании интерференций, мы рекомендуем не подключать другой электрический аппарат в ту же самую розетку, что и радионяня (не используйте электрический удлинитель).

МЕРЫ ПРЕДОСТОРОЖНОСТИ

- Используйте только адапторы, входящие в состав. Использование других адаптеров может привести к поломке радионяни Expert Care.
- Когда вы долго не пользуетесь вашей радионяней, выньте все ботерейки из передатчика и рецептора, чтобы избежать протечки батареек.
- Отключите адаптер из розетки, если вы не пользуетесь радионяней.
- Радионяня Expert Care функционирует лучше при температуре между 9°C и + 50°C.

- Не подвергайте Радионяню Expert Care солнечным лучам и не оставляйте рядом с источником тепла, во влажной или пыльной комнате.
- Не разбирайте аппарат : он не содержит никакой детали, которую можно использовать отдельным образом.
- Электрические и электронные оборудования являются селективным сбором отходов. Не

выбрасывайте электрические и электронные отходы с отходами муниципальными, которые должны подвергаться селективному сбору.



- Этот символ указывает через Европейский Союз, что продукт не должен быть брошенным в урну или смешанным с хозяйственным мусором, а должен являться селективным сбором отходов.

ПРИНАДЛЕЖНОСТИ

- Адаптер CA 5 V x2
- Передатчик
- Рецептор
- Перезаряжаемая батарея Lithium 3,7 V (вставленная в рецептор)
- Справочник по использованию

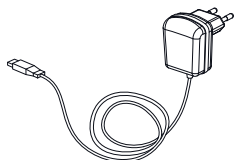

a.

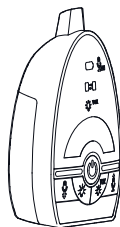

b.

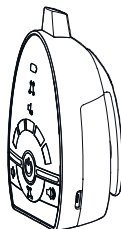

c.

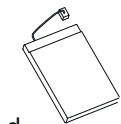

d.

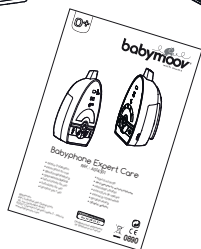

e.

СИСТЕМА УПРАВЛЕНИЯ

Передатчик

1. Выключатель On/Off
- 2-3. Контроль за точностью микрофона
4. Кнопка регулирования мощности светильника
5. Переход от светильника к включению голоса
6. Светильник
7. Изображение питания / зарядка батареи
8. Изображение передачи
9. Изображение светильника, способом VOX
10. Изображение микрофона
11. Микрофон
12. Отверстие USB

Рецептор

13. Выключатель On/Off
14. Кнопка уменьшения громкости
15. Кнопка увеличения громкости
16. Кнопка вибрации
17. Изображение контроля за дистанцией / на расстоянии
18. Изображение питания / зарядка батареи
19. Изображение вибрации
20. Немое изображение громкоговорителя
21. Громкоговоритель
22. Отверстие USB

ИСТОЧНИК ПИТАНИЯ

А / Передатчик

1. Работа с батарейками (не входящие)

Нажмите на капот блокировки и сдвиньте его крышку для отверстия батареек. Вставьте 3 щелочные батарейки AAA в правильной полярности (+/-).

2. Функционирование на секторе (адаптер входит в состав)

Передатчик может быть снабжен штепселем, используя адаптер CA (5 V). Соедините розетку адаптера в отверстие USB CC передатчика. Включите адаптер в розетку сектора. Питание батареек будет прервано, как только передатчик будет подключен к розетке на секторе.

Н.В. : расстояние досягаемости длиннее, когда передатчик работает на секторе.

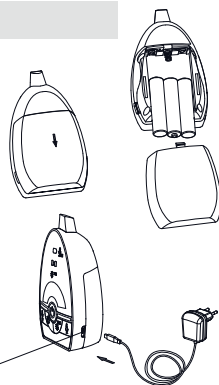

В / Рецептор

1. Функционирование с предоставленной батареей

Батарея Lithium-Полимер уже вставлена в рецептор. Чтобы поменять батарею, нажмите на кнопку блокировки и сдвиньте крышку в указанном направлении, выщипайте батарею и выдерните шнур.

2. Зарядка батареи с адаптером

Соедините розетку адаптера в 5 V в отверстие USB рецептора(22). Проверьте полярность. Как только передатчик выключен, изображение питания (18) замигает красным, показывая что батарея находится в состоянии зарядки. Как только батарея будет заряжена(нужно 3 часа примерно), показатель (18) становится зеленым. В этот момент передатчик можно включать.

НВ. Перед первым использованием, зарядите батарею Lithium- Полимер в течении 3 часов.

Рекомендуется выключить аппарат перед первой зарядкой .

Аппарат может функционировать так же если вы его подключите к адаптеру, даже если батарея Lithium-Полимер не вставлена. Показатель будет гореть всегда зеленым цветом.

ВНИМАНИЕ : ПРОВЕРЬТЕ, ЧТО БАТАРЕЯ РЕЦЕПТОРА МОЖЕТ ЗАРЯЖАТЬСЯ ПРЕЖДЕ ЧЕМ ПОДКЛЮЧИТЬ ЕЕ К АДАПТЕРУ, ЧТОБЫ ИЗБЕЖАТЬ ВЗРЫВА.



СОЕДИНЕНИЕ

Этот процесс позволяет связать рецептор с передатчиком, так что они могут коммуницировать без других аппаратов (даже радионяни идантической модели) не могут взаимодействовать с вами или получить ваш сигнал.

Передатчик и рецептор уже соединены кодом при заводе. Однако мы вам советуем наладить контакт в случаи интерференции. Перед тем как соединить, проверьте чтобы 2 блока были выключены, затем « интерференция » :

Держите нажатой кнопку (15) рецептора.

Нажмите на кнопку выключателя (13) и подождите до того как изображение питания (18) не замигало зеленым цветом. Отпустите обе кнопки (13) и (15).

Держите нажатой кнопку (11) передатчика.

Нажмите на кнопку ON-OFF (1) до того как изображение питания (7) не замигало зеленым цветом.

Отпустите обе кнопки (1) и (3). Затем кратко нажмите на кнопку ON-OFF (1) передатчика.

Если контакт удался, изображение питания (18) и (7) на передатчике и на рецепторе перестанут мигать одновременно. Рецептор издает два гудка.

Нажмите и подержите две кнопки (1) и (13) чтобы выключить передатчик и рецептор и занова включите их, передатчик таким образом готов к работе. Если передатчик и рецептор не могут связаться, начните занова процесс от 1 до 7.

ФУНКЦИОНИРОВАНИЕ

A / Передатчик

- Нажмите на кнопку ON/OFF **(1)** и задержите ее в течении 3 секунд, чтобы включить аппарат. Изображение питания **(7)** должно загореться зеленым. Чтобы выключить, нажмите снова на кнопку**(1)** и задержите ее.
- Поставьте передатчик на 1м от кровати вашего ребенка, направляя микрофон **(11)** напротив его.
- Отрегулируйте микрофон с помощью кнопок **(2)** и **(3)** чтобы определить какой уровень громкости аппарат должен передавать полученные звуки. Интенсивность светильника **(6)** меняется во время регулирования. Чем интенсивность выше, тем микрофон **(11)** чувствительнее к звуку. Существуют 5 уровней точностей микрофона.Когда максимальный уровень достиг, дополнительное нажатие на кнопку **(3)** поддвигнет передатчика на непрерывную передачу (то есть передатчик продолжит передавать даже если он не обнаруживает звука и изображение **(10)** останется зеленым.)
- Как только передатчик находится в положении излучения, изображение передачи **(8)** загорается зеленым. Передатчик находится в положении ожидания несколько секунд после того как микрофон **(11)** перестал получать звуки и изображение передачи исчезает. Изображение передачи находится в постоянном включенном положении.
- Светильник **(6)** может быть постоянно включенным, нажимая на кнопку **(4)**. Каждое нажатие на кнопку **(4)** увеличивает уровень световой мощности (5 уровней максимум). Светильник **(6)** так же может быть в положении VOX (активация на голос) нажимая на кнопку **(5)**. На положении VOX, изображение голоса**(9)** появляется и светильник **(6)** загорается, как только микрофон **(11)** улавливает звук и выключается автоматически, когда он перестает его получать. Если настроенно на положение постоянного действия, функция VOX не может функционировать.
- Состояние батареи обозначено изображением питания/зарядка батареи **(7)**.Когда уровень батареи становится слабым, изображение питания/зарядка батареи **(7)** становится красным. Замените батарею или используйте предложенный адаптер.

B / Рецептор

- Нажмите на кнопку ON/OFF **(13)** и задержите ее в течении 3 секунд, чтобы включить рецептор. Световой указатель **(18)** должен быть зеленым. Чтобы его выключить, нажмите снова на кнопку **(13)**.
- Поместите рецептор на нужное расстояние от передатчика, чтобы избежать паразитирующих звуков. Слишком короткое расстояние может спровоцировать пронзительный звук в громкоговорителе.
- Когда рецептор получает сигнал от передатчика, LED показателя звукового уровня загораются. Количество зажженных сегментов меняется согласно выпущенному звуку. Это удобно, если родители предпочитают выключить громкоговоритель, чтобы побыть в тишине.
- Громкость громкоговорителя может регулироваться кнопкой **(14)** и кнопкой**(15)**. Каждое нажатие на кнопку меняет громкость уровня, указанного показателем расстояния **(17)**. Существует 5 уровней, чем больше количества сегментов на показателе, тем выше громкость громкоговорителя. Когда звук максимально занижен, дополнительное нажатие на кнопку**(14)** отключает громкоговоритель и изображение **(20)** загорается.
- Рецептор снабжен функцией вибрации. Нажмите на кнопку **(16)** и изображение **(19)** появится. Вибратор срабатывает, когда громкость голоса ребенка достигает некоторой интенсивности. Эта функция полезна, когда родители находятся в шумном месте (пр : звуки пылесоса). Чтобы экономить энергию, рекомендуется не часто использовать функцию вибратора. Чтобы выключить вибратор, нажмите на кнопку **(16)** и изображение **(19)** исчезнет.
- Как только рецептор не в пределах передатчика в течении 30 секунд, тревога « Вне досягаемости » включается и показатель расстояния **(17)** начинает мигать, чтобы вас предупредить. Звуковой сигнал не зависит от громкоговорителя, молчит или нет. Этот сигнал выключается, когда рецептор становится рядом с передатчиком.

N.B. Так же сигнал срабатывает в случаи, если передатчик отключается, если его батарея разрядилась, если блок питания отключился или если контакт не проходит между передатчиком и рецептором. Состояние литиевой батареи обозначено изображением питания/зарядка батареи **(18)**. Когда зарядка батареи становится слабой, символ **(18)** становится красным и издается сигнал,который вас предупреждает, что нужно зарядить батарею с помощью предложенного адаптера.

Бип звучит каждый раз, как только вы нажимаете на кнопку. Чтобы прекратить этот звуковой сигнал, нажмите на кнопку **(15)** в течении 2 секунд до тех пор пока бип не раздался. Каждый раз, когда рецептор выключен и снова включен, звуковой сигнал автоматически активируется.

СПРАВОЧНИК ПО НЕИСПРАВНОСТИ

Проблема	Возможные проичины	Решения
<ul style="list-style-type: none"> • Передатчик не падаёт сигналов 	<ul style="list-style-type: none"> • Точность микрофона очень низкая • Батарея разряжена или адаптер неправильно включен . 	<ul style="list-style-type: none"> • Увеличьте точность микрофона с помощью кнопки (3) • Поменяйте батарею или проверьте подключение
<ul style="list-style-type: none"> • Передатчик постоянно выдает сигналы 	<ul style="list-style-type: none"> • Точность микрофона очень высокая 	<ul style="list-style-type: none"> • Убавьте точность микрофона с помощью кнопки (3), так чтобы передатчик активизировался на гоглос.
<ul style="list-style-type: none"> • Сигнал « Вне досягаемости » не выключается 	<ul style="list-style-type: none"> • Батарейки передатчика разряжены. • Расстояние между передатчиком и рецептором слишком велика. • Контакт между двух аппаратов пропал. 	<ul style="list-style-type: none"> • Поменяйте батарейки или используйте адаптер сектора. • Приблизьте рецептор к передатчику. • Приступить к новому процессу соединения
<ul style="list-style-type: none"> • Сигнал слабой батареи не выключается 	<ul style="list-style-type: none"> • Батарейки разряжены. • Батарея повреждена. 	<ul style="list-style-type: none"> • Перезарядите батарею с помощью адаптера (рецептор). • Замените батарейки или используйте адаптер сектора (передатчик). • Замените батарею на новую.
<ul style="list-style-type: none"> • Зарядка держится мало времени 	<ul style="list-style-type: none"> • Подсветка зажжена постоянно. • Функция вибратора активированна. 	<ul style="list-style-type: none"> • Выключите подсветку и настройте на VOX. • Отключите функцию вибратора
<ul style="list-style-type: none"> • Коммуникация часто прерванна 	<ul style="list-style-type: none"> • Передатчик находится рядом с другими электрическими аппаратами 	<ul style="list-style-type: none"> • Уберите электрические аппараты или переместите передатчик подальше от источников интерференций и снова проделайте процесс соединения
<ul style="list-style-type: none"> • Досягаемость передатчика слишком коротка 	<ul style="list-style-type: none"> • Оба аппарата отделены металлическими структурами • Батарейки передатчика разряжены. 	<ul style="list-style-type: none"> • Поменяйте место передатчика или рецептора. • Замените батарейки или используйте секторный адаптер.

Köszönjük, hogy az Expert Care Bébiórt választotta. Felkérjük, hogy olvassa el figyelmesen ezt a használati tájékoztatót, hogy minél jobban megismerje a készüléket és hogy biztosítsa számára a legoptimálisabb használati időtartamot. Ugyanakkor, ha bármilyen hibát vagy problémát észlel, szíveskedjen kapcsolatba lépni vevőszolgálatunkkal.

FONTOS: ez a bébiőr alacsony hangátvitelű, hogy minél inkább óvja gyermeke egészségét. Az adó és a vevő nincs folyamatosan kapcsolatban azért, hogy lecsökkentse a kisugárzást a szobában. Amikor a kisbaba sír, a rendszer azonnal akcióba lép, hogy értesítse Önt ; amikor a kisbaba nem sír, az adó és a vevő 20 másodpercenként kommunikál, hogy ellenőrizze a jó kapcsolatot.

MŰKÖDÉS

- Nyílt térben 1000 m-es hatóerő.
- Digitális technológia, 863-870 MHz frekvenciával működik interferencia nélkül.
- Automatikus csatorna váltás és keresés..
- Hangos, vizuális és rezgő riasztás a vevőkészüléken.
- Hangerősség ellenőrzés a vevőkészüléken.
- A vevőkészüléken gyenge fény, melynek erőssége szabályozható.
- Az adókészülék mikrofonjának érzékenysége szabályozható.
- A vevőkészüléken vizuális és hangriasztás, amikor az adókészülék nincs kézkezelben.
- Az adó- és vevőkészüléken egyaránt akkumulátor állapotjelző és alacsony töltésű akku riasztó.

FIGYELMEZTETÉS

- Az Expert Care Bébiórt nem kell orvosi készüléknek tekinteni. Az Expert Care bébiőr használata mellett egy felnőttnek rendszeresen felügyelni és látogatnia kell a kisbabát. Koraszülött vagy veszélyeztetett állapotban lévő gyerekeket gyermekorvosnak vagy más egészségügyi személynek is felügyelni kell.
- Soha ne távolodjon el házon kívül gyermekétől, még ha rövid időre sem.
- A nem feltölthető elemeket nem kell feltölteni.
- A feltölthető elemeket ki kell venni a készülékből feltöltés előtt.
- Ne keverje össze az új és a használt elemeket, vagy a feltölthető és az alkáli elemeket.
- A feltölthető elemeket csak egy felnőtt jelenlétében kell feltölteni.
- Az elemeket megfelelő polaritással kell behelyezni (+/-).
- Az elhasználadott elemeket ki kell venni a készülékből.
- A sarokkapcsok nem szabad hogy zártosak legyenek.
- A vevőkészülékben használja mindig a gyártó által szolgáltatott akkumulátorokat : ha az akku meghibásodott, a gyártó vevőszolgálatát által kell kicserélni vagy hasonló képzettségű szakemberrel bármilyen veszély elkerülése érdekében.
- Bébiőrjének optimális használata érdekében, valamint bármiféle áthallás elkerülése végett javasoljuk, hogy ne kapcsoljon semmilyen más elektromos készüléket ugyanarra a konnektorra, amelybe a bébiórt csatlakoztatja (ne használjon több dugaljúhosszabbítót).

ÓVINTÉZKEDÉSEK

- Csak a tartozék hálózati adaptert használja. Másfajta adapter használata félé, hogy megromlítja az Expert Care Bébiórt.
- Ha hosszú ideig nem használja az Expert Care Bébiórt vegye ki az összes elemet az adókészülékből, hogy elkerüljön bármilyen rongálódást az esetleges elemszivárgás miatt.
- Amikor nem használja a Bébiórt, húzza ki a konnektorból.
- Az Expert Care Bébiőr jobban működik 9°C és + 50°C hőmérsékleti skála között.
- Ne tegye ki az Expert Care Bébiórt hosszan tartó ideig közvetlen napfénynek, vagy melegforrás közelébe, nedves vagy nagyon poros környezetbe.

- Ne szedje szét a készüléket : nem tartalmaz semmi olyan alkatrészt, amely más használatra alkalmas lenne.
- Az elektromos és elektronikus felszerelések szelektív hulladék gyűjtés tárgyát képezik. Ne dobja az elektromos és elektronikus felszereléseket a háztartási hulladékok közé, mert szelektív hulladékgyűjtési rendszer tárgyát képezik.



- Ez az szimbólum azt jelzi, hogy az Európai Unióban belül ezt a terméket nem szabad kollektív hulladékgyűjtőbe dobni vagy összekeverni más háztartási hulladékokkal, hanem szelektív hulladékgyűjtési rendszerbe tárgyát képezi.

TARTOZÉKOK

- CA 5 V x2 Adapter
- Adókészülék
- Vevőkészülék
- 3,7 V-os feltölthető lítium akkumulátor (behelyezve a vevőkészülékbe)
- Használati kézikönyv

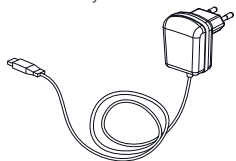

a.

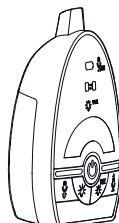

b.

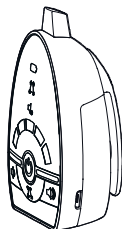

c.

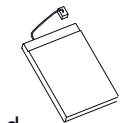

d.

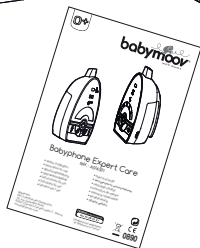

e.

PARANCSONK

Adókészülék

- On/Off kapcsoló
3. Mikrofon érzékenység szabályozó
4. A lámpafény erősségét beállító gomb
5. Áttérés lámpafényről hangkibocsátásra
6. Éjszakai lámpa
7. Tápegység szimbólum / akkutöltés
8. Adó-vevő jel
9. Éjjeli lámpa szimbólum VOX módban
10. Állandó mikrofon szimbólum
11. Mikrofon
12. USB csatlakozó

Vevőkészülék

13. On/Off kapcsoló
14. Hangerősség csökkentő gomb
15. Hangerősség emelő gomb
16. Rezgés gombja
17. Távolság /elérhetőségen kívüliség szabályozó szimbólum
18. Tápegység szimbólum / akkutöltés
19. Rezgés szimbólum
20. Néma hangszóró szimbólum
21. Hangszóró
22. USB csatlakozó

TÖLTÉS

A / Adókészülék

1. Elemről működtetés (nem tartozék)

Nyomja meg a zárófedelelet és csúztassa le, hogy hozzáférhessen az elemtartó rekeszhez. Helyezzen be 3 darab AAA alkáli elemet a tartóba. Tartsa be a (+/-) polaritást.

2. Adapterről működtetés (hálózati adapter tartozék)

Az adókészülék táplálható egy konnektorról, ha a CA (5 V) adaptert használja. Csatlakoztassa a kimenő konnektort az adókészülék CC USB csatlakozójába. Csatlakoztassa az adaptert a hálózatra. Az elemről táplálás megszakad, mielőtt az adókészüléket a hálózati konnektorra kapcsolja.

Jegyezze meg : Az adótávolság hosszabb, ha hálózati konnektorról működik a készülék.

B / Vevőkészülék

1. A tartozék akkumulátorral való működtetés

A Polimér-Lítium akkumulátor már be van szerelve a vevőkészülékbe. Az akkumulátor cseréjéhez nyomja meg a záró gombot és csúztassa le a rekesz fedelét a jelzett irányba ; vegye ki az akkut és húzza ki a kábelt.

2. Akkumulátor töltése hálózati adatterről

Csatlakoztassa az 5 V adapter kimeneti dugóját a vevőkészülék USB csatlakozójába (22). Tartsa be a polaritást. Amint az adókészülék kikapcsol, a tápegység szimbólum (18) pirosan villog jelezve, hogy az akku töltés alatt áll. Mielőtt az akku feltöltődött (kb. 3 óra szükséges ehhez), a (18)-as fény zöldre vált. Ekkor az adókészüléket be lehet kapcsolni.

Jegyezze meg: Az első használat előtt töltse a Polimér-Lítium akkumulátort legalább 3 órán keresztül. Javasoljuk a készülék kikapcsolását az első töltés ideje alatt. A készülék normálisan működhet amint az adapterre van kapcsolva anélkül, hogy a Polimér-Lítium akkumulátor be lenne helyezve. A kis jelzőfény mindig zöld marad.

FIGYELEM : BIZONYOSODJON MEG ARRÓL, HOGY A VEVŐKÉSZÜLÉK AKKUMULÁTORA ÚJRATÖLTHETŐ MIELŐTT AZ ADAPTERRE KAPCSOLNÁ, HOGY NE OKOZZON ROBBANÁST.

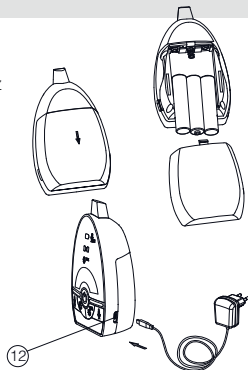
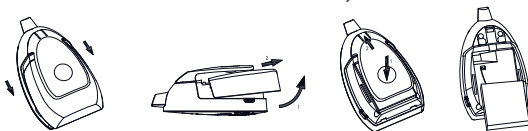

KAPCSOLÁS

Ez a folyamat lehetővé teszi, hogy a vevőkészülék és az adókészülék úgy kapcsolódjon egymáshoz, hogy más készülékek (vagy akár egy hasonló bébiór) ne interferáljon az Ön készülékével vagy hogy jelt kapjon. Az adókészülék és a vevőkészülék előre beállított kóddal már gyárilag össze vannak kapcsolva. Ugyanakkor javasoljuk Önnek, hogy állítsa be újra a kapcsolatot, ha interferencia lépne fel. Mielőtt elkezdené a műveletet ügyeljen arra, hogy a 2 egység ki legyen kapcsolva « interferencia után » : Tartsa lenyomva a vevőkészülék gombját (15). Nyomja meg a kapcsoló gombját (13) és várjon addig, amíg a tápegység szimbólum (18) zölden villog. Engedje el a két gombot : (13) és (15). Tartsa lenyomva az adókészülék gombját (11).

Nyomja az ON-OFF (1) gombot addig, amíg a tápegység szimbólum (7) zölden villog. Engedje el a két gombot : (1) és (3). Ezután nyomja meg röviden az adókészülék ON-OFF gombját (1).

Ha a kapcsolat sikeresen létrejön, a tápegység szimbólumok (18) és (7) az adókészüléken és a vevőkészüléken egyszerre abbahagyják a villogást. A vevőkészülék két hangjelzést (pittyegést) ad ki. Nyomja hosszan a (1) és (13) gombot, hogy kikapcsolja az adókészüléket és a vevőkészüléket, majd kapcsolja be őket. Az adókészülék működésre készen áll. Ha az adókészülék és a vevőkészülék nem kerül kapcsolatba, kezdje újra a folyamatot 1-től 7-ig.

A / Adókészülék

- Nyomja hosszan az ON/OFF gombot **(1)** 3 másodpercen keresztül, hogy a készülék bekapcsoljon. A tápegység szimbólum **(7)** zöld kell legyen. Kikapcsoláshoz, nyomja újra hosszan az **(1)** gombot.
- Helyezze az adókészüléket 1 méterre gyermeke kiságyától a mikrofont **(11)** feléje fordítva.
- Állítsa be a mikron érzékenységet a **(2)** és **(3)** gombbal, hogy megállapítsa milyen hangerősségen kell a készülék továbbítsa az észlelt hangokat. Az éjjeli lámpa **(6)** erőssége váltakozik a beállítás alatt. Minél magasabb a fényerősség, annál érzékenyebb a mikrofon **(11)** a hangra. 5 mikrofonérzékenységi szint létezik. Amikor a maximális szintet eléri, egy úabb nyomás a **(3)** gombra az adóészüléket folyamatos adásmódba állítja (azaz az adókészülék folyamatosan közvetít, ha nem is észlel hangot és a **(10)** szimbólum zöld marad).
- Amint az adóészülék folyamatos adásmódban van, az adó-vevő jel **(8)** zöldre vált. Az adókészülék készletli módba áll néhány másodpercig miután a mikrofon **(11)** abbahagyta a hangvételt és az adó-vevő jel eltűnik. Az adó-vevő jel folyamatosan bekapcsolt módba áll.
- Az éjjeli lámpát **(6)** állandóan bekapcsolt módra lehet állítani a **(4)** gombbal. Minden nyomás a **(4)** gombra emeli a fényintenzitás szintjét (maximum 5 szint). Az éjjeli lámpa **(6)** VOX módba is állítható (hangaktiválásra) megnyomva az **(5)** gombot. VOX módban, a vox szimbólum **(9)** megjelenik és az éjjeli lámpa **(6)** bekapcsol mihelyt a mikrofon **(11)** hangot észlel és autoomatikusan kikapcsol, amikor már nem észlel több hangot.

Ha a folyamatos működési mód aktív, a VOX mód nem tud működni.

- Az akkumulátor állapotát a Tápegység szimbólum / akkutöltés **(7)** mutatja. Amikor az akku töltési szintje alacsony, a Tápegység szimbólum / akkutöltés **(7)** piros. Cserélje az akkut vagy váltson hálózati adapterre.

B / Vevőkészülék

- Nyomja hosszan az ON/OFF gombot **(13)** 3 másodpercen keresztül, hogy a vevőkészülék bekapcsoljon. Tápegység szimbólum / akkutöltés fénye **(18)** zöld kell legyen. Hogy ezt kikapcsolja, nyomja hosszan a **(13)** gombot.
- Helyezze a vevőkészüléket ésszerű távolságra az adókészüléktől, hogy elkerülje a jelzavaró hangokat. Tűrővid távolság éles hangot kelthet a hangszóróból.
- Amikor a vevőkészülék jelt kap az adókészüléktől a hangszintjelző LEDek kigyulladnak. A kigyulladt szegmensek száma függ a kibocsátott hangtól. Ez a funkció akkor hasznos, amikor a szülők kikapcsolják a hangszórót, hogy nyugton maradjanak.
- A hangszóró hangerejét a **(14)** és **(15)** gombbal lehet állítani. Minden nyomás változtatja a hangerőt szimultán módon, melyet a Távolság /elérhetőségen kívülség szabályozó szimbólum **(17)** jelez. Összesen 5 szint van ; minél több a szegmensek száma a mutatón, annál magasabb a hangszóró hangja. Amikor a hang lealacsonyabbra van állítva, egy újabb nyomás a **(14)** gombra kikapcsolja a hangszórót és a Néma hangszóró szimbólum **(20)** kigyullad.
- Ez a vevőkészülék rezgő funkcióval is el van látva. Nyomja meg a **(16)** gombot és a Rezgés szimbólum **(19)** megjelenik. A rezgés működésbe kezd, amikor a gyerek hangja elér egy bizonyos erősségi szintet. Ez a működési funkció akkor hasznos, amikor a szülők nagyon zajos környezetben vannak (például : porszívó hangja).
- Ergiatákarékosság céljából ajánlott ezt a rezgőfunkciót ritkán használni. A rezgés kikapcsolásához nyomja meg a **(16)** gombot és a Rezgés szimbólum **(19)** eltűnik.
- Mhelyt 30 másodpercen keresztül a vevőkészülék kikerül az adókészülék hatótávolságából, a « Hatótávolságon kívül» riasztás beindul és a Távolság /elérhetőségen kívülség szabályozó szimbólum **(17)** villogni kezd, hogy értesítse Önt.
- A hangjelzés független a néma vagy nem néma módba állított hangszórótól. Ez a riasztás leáll, amikor a vevőkészülék újra hatótávolságba kerül.
- Jegyezze meg : A riasztás akkor is beindul, amikor az adókészülék kikapcsol, ha az akkuja lemerül, ha a tápegységet leállítja, ha a kapcsolat nem jön létre az adókészülék és a vevőkészülék között.
- A lítium akkumulátor állapotát Tápegység szimbólum / akkutöltés **(18)** jelzi. Amikor az akku töltöttsége gyenge, a Tápegység szimbólum / akkutöltés **(18)** piros és egy riasztás beindul, hogy emlékeztessen Önt az akku feltöltésére a tartozék adapter segítségével.
- Egy pittyegő hang hallatszik, minden gomb megnyomásakor. Hogy ezt a hangot leállítsa, tartsa lenyomva a Hangerősség emelő gombot **(15)** 2 másodpercen keresztül, amíg egy pittyegés nem hallatszik. Minden alkalommal, amikor a vevőkészülék ki- vagy bekapcsol ez a hang automatikusan aktiválódik.

HIBAEELHÁRÍTÁS

Probléma	Lehetséges okok	Megoldások
<ul style="list-style-type: none"> • Az adókészülék nem ad jelt 	<ul style="list-style-type: none"> • A mikrofon érzékenysége nagyon alacsony • Az akkumulátor lemerült vagy a hálózati adapter nincs megfelelően csatlakoztatva. 	<ul style="list-style-type: none"> • Növelje a mikrofon érzékenységét a (3) gombbal. • Cserélje ki az akkut vagy csatlakoztassa rendesen az adaptert.
<ul style="list-style-type: none"> • Az adókészülék állandóan jelt ad 	<ul style="list-style-type: none"> • A mikrofon érzékenysége túl magas 	<ul style="list-style-type: none"> • Csökkentse a mikrofon érzékenységét a (3) gombbal úgy, hogy az adókészülék hangra aktiválódjon.
<ul style="list-style-type: none"> • A « Hatótávolságon kívül » riasztás nem alszik ki 	<ul style="list-style-type: none"> • Az adókészülék elemei lemerültek • Túl nagy a távolság az adókészülék és a vevőkészülék között • A kapcsolat a két készülék között nem jött létre. 	<ul style="list-style-type: none"> • Cserélje ki az elemeket és kapcsolja hálózati adapterre • Közelítse az adókészüléket a vevőkészülékhez • Végezzen el egy újabb kapcsolódási folyamatot
<ul style="list-style-type: none"> • Alacsony akkumulátor töltöttség riasztás nem alszik ki 	<ul style="list-style-type: none"> • Az elemek lemerültek • Az akkumulátor meghibásodott 	<ul style="list-style-type: none"> • Tölts fel az akkut a hálózati adapter segítségével (vevőkészülék). • Cserélje ki az elemeket vagy használja a hálózati adaptert (adókészülék). • Helyettesítse az akkumulátort egy újjal.
<ul style="list-style-type: none"> • A töltés csak rövid ideig tart 	<ul style="list-style-type: none"> • Az éjjeli lámpa állandóan ég. • A rezgő funkció aktív. 	<ul style="list-style-type: none"> • Kapcsolja ki az éjjeli lámpát vagy állítsa VOX módba. • Kapcsolja ki a rezgő módot
<ul style="list-style-type: none"> • A kapcsolat gyakran megszakad 	<ul style="list-style-type: none"> • Az adókészülék más elektromos készülékek mellett van 	<ul style="list-style-type: none"> • Távolítsa el az elektromos készülékeket vagy helyezze az adókészüléket interferencia-forrástól távol vagy végezze el újra a kapcsolási folyamatot
<ul style="list-style-type: none"> • Az adókészülék hatótávolsága túl rövid 	<ul style="list-style-type: none"> • Fémszerkezetek választják el egymástól a két készüléket • Az adókészülék elemei lemerültek 	<ul style="list-style-type: none"> • Helyezze át az adókészüléket és a vevőkészüléket • Cserélje ki az elemeket vagy használja a hálózati adaptert

Va multumim pentru alegerea aparatului de supraveghere de bebelusi Babyphone Expert Care. Va invitam sa cititi cu atentie aceasta notita de utilizare pentru a optimiza folosirea aparatului dumneavoastra si pentru a-i asigura o durata de functionare optima. Totusi, în cazul în care constatati un defect sau daca întâlniti orice problema, contactati serviciul nostru de consumatori.

IMPORTANT : acest aparat foloseste puteri de emiter slabă pentru a prezerva sanatatea bebelusului dumneavoastra. Receptorul si emitorul nu comunica în mod continuu pentru a limita radiatiile emise în camera. În momentul în care bebelusul plânge, sistemul se activeaza imediat pentru a va alerta ; când bebelusul nu plânge, emitorul si receptorul comunica la fiecare 20 secunde pentru a verifica comunicarea buna.

FUNCTII

- Distanța de 1000 m într-un spatiu deschis..
- Tehnologie numerica, functioneaza pe frecventele 863-870 MHz fara nici o interferenta.
- Basculare si cautare automata a canalelor.
- Alarma sonora, vizuala si prin vibrare pe receptor.
- Controlul volumului pe receptor.
- Lumina de veghe pe emitor cu intensitate reglabila.
- Reglarea sensibilitatii microfonului la nivelul emitorului.
- Alarma audio si vizuala la nivelul receptorului când emitorul este în afara razei de actiune.
- Indicator de stare a bateriei si alerta de baterie slaba la nivelul emitorului si al receptorului.

AVERTIZARE

- Babyphone Expert Care nu poate fi considerat ca fiind un aparat medical. În afara utilizarii aparatului Babyphone Expert Care, este foarte recomandat ca bebelusul dumneavoastra sa fie control direct si în mod regulat de catre un adult. Bebelusii prematurati sau cei care prezinta un risc trebuie sa fie controlati de pediatrii dumneavoastra sau de un alt membru al personalului medical.
- Nu va îndepartati niciodata de copilul dumneavoastra în afara casei, chiar si pentru un moment scurt de timp.
- Bateriile care nu se încarca nu trebuie sa fie reîncarcate.
- Bateriile care se încarca trebuie sa fie scoase din aparat înainte de a fi reîncarcate.
- Nu amestecati baterii noi cu baterii uzate sau baterii care se încarca cu baterii alcaline.
- Bateriile care se încarca nu trebuie sa fie încarcate decât sub supravegherea unui adult.
- Bateriile trebuie introduse respectând polaritatea (+/-).
- Bateriile uzate trebuie scoase din aparat.
- Bornele de alimentare nu trebuie sa fie scurtcircuitate.
- Folositi întotdeauna bateria receptorului furnizata de catre fabricant : daca bateria este stricata, ea va trebui sa fie înlocuita de catre fabricant ; de serviciile de mentenanta sau de catre persoane cu o calificare similara pentru a evita un pericol.
- Pentru o utilizare optima a aparatului dumneavoastra babyphone, si pentru a limita orice interferenta, va recomandam sa nu puneti în priza nici un aparat pe aceeasi priza ca cea a aparatului babyphone (nu utilizati un bloc multi prize).

PRECAUTII

- Nu utilizati decât adaptoarele de curent electric furnizate. Utilizarea altor adaptoare este susceptibila sa strice aparatul Babyphone Expert Care.
- Când nu utilizati aparatul Babyphone Expert Care pe o perioada prelungita, scoateti bateriile din emitor si bateria din receptor pentru a evita orice paguba legata de o scurgere a bateriei.
- Scoateti adaptorul de curent electric din priza de perete când nu folositi aparatul Babyphone.
- Babyphone Expert Care functioneaza mai bine în limitele unei temperaturi cuprinse între 9°C si + 50°C.

- Nu expuneti în mod prelungit aparatul Babyphone Expert Care la razele directe de soare și nu îl așezi alături de o sursă de căldură, într-o încăpere umedă sau foarte prăfuită.
- Nu demontati aparatul : acesta nu conține nici o piesă care ar fi utilizată în mod separat.

- Echipamentele electrice și electronice sunt colectate ca deșeură în mod separat. Nu aruncați deșeurile de echipamente electrice și electronice cu deșeurile municipale comune, realizați o triere pentru a le arunca în locurile special destinate.



- Acest simbol indică pe tot cuprinsul Uniunii Europene că acest produs nu trebuie aruncat la gunoiera sau împreună cu gunoierile menajere, dar că trebuie să fie strâns în locuri special destinate.

ACCESORII

- Adaptor CA 5 V x2
- Emitator
- Receptor
- Baterie care se încarcă Lithium 3,7 V (instalată în receptor)
- Manual de utilizare

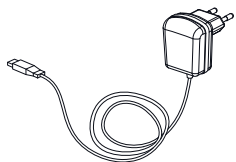

a.



b.

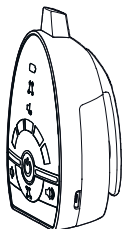

c.

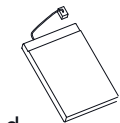

d.



e.

COMENZI

Emitator

- Înteruptor On/Off
3. Controlul sensibilității microfonului
- Buton de ajustare a intensității luminii de veghe
- Trecere de la lumina de veghe la declanșarea vocală
- Lumina de veghe
- Icoana de alimentare / încărcare a bateriei
- Icoana de transmisie
- Icoana luminii de veghe, în mod VOX
- Icoana microfonului permanent
- Microfon
- Instalare stick USB

Receptor

- Înteruptor On/Off
- Buton de scădere a volumului
- Buton de creștere a volumului
- Buton al vibratorului
- Icoana de control de distanță / în afara razei de acțiune
- Icoana de alimentare / încărcare a bateriei
- Icoana vibratorului
- Icoana muta a difuzorului
- Difuzor
- Instalare stick USB

ALIMENTARE

A / Emitator

1. Functionare cu baterii (nefurnizate)

Apasati pe capacul de blocare si glisati-l pentru a ajunge la locul de amplasare al bateriilor. Introduceți trei baterii alcaline de tip AAA în compartiment. Respectati indicatiile de polaritate (+/-).

2. Functionare cu curent electric (adaptor curent electric furnizat)

Emitatorul poate fi alimentat cu ajutorul unei prize de curent utilizând adaptorul CA (5 V). Conectati priza de iesire a adaptorului la locul de instalare a stickului USB CC al emitatorului. Cuplati adaptorul la priza de curent electric. Alimentarea bateriilor va fi întrerupta în momentul în care emitatorul va fi racordat la priza de curent electric.

N.B. : raza de actiune a aparatului este mai lunga când emitatorul functioneaza cu o priza de curent electric.

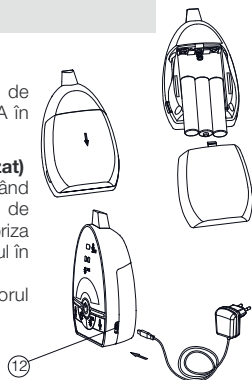

B / Receptor

1. Functionare cu bateria furnizata

Bateria « Lithium-Polymère » este deja instalata în receptor. Pentru a schimba bateria, apasati pe butonul de blocare si glisati capacul compartimentului în directia indicata, retrageti bateria si scoati firul.

2. Încarcarea bateriei cu adaptorul de curent electric

Conectati priza de iesire a adaptorului 5 V la locul de instalare a stickului USB al receptorului (22). Asigurati-va ca respectati polaritatea. În momentul în care emitatorul este stins, icoana de alimentare (18) va clipi în rosu, indicând ca bateria se încarca. În momentul în care bateria este încarcata (trebuie aproximativ 3 ore), lumina de avertizare (18) devine verde. În acel moment, emitatorul poate fi reaprins.

NB. Înaintea primei utilizari, încarcati bateria Lithium-Polymère » timp de cel puțin 3 ore. Este recomandat sa stingeti aparatul pe parcursul primei încarcari. Aparatul poate functiona normal o data ce este racordat la adaptor fara ca bateria Lithium-Polymère » sa fie instalata. Lumina de avertizate va ramâne în continuare verde.

ATENȚIE : ASIGURATI-VA CA BATERIA RECEPTORULUI SE POATE ÎNCARCA ÎNAINTE DE A O RACORDA LA ADAPTOR, PENTRU A NU PROVOCA O EXPLOZIE.

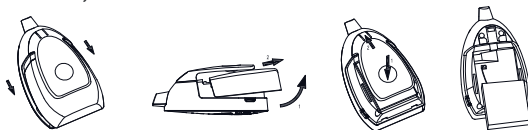

CONECTARE

Acest proces permite ca receptorul si emitatorul sa se conecteze pentru ca aceste doua componente sa comunice fara ca alte aparate (chiar si alte aparate de supraveghere a bebelusilor de model identic) sa poata interfera cu dumneavoastra sau sa primeasca semnal. Emitatorul si receptorul sunt deja conectate prin intermediul unui cod reglat deja în uzina. Totusi, va recomandam sa reglati din nou conexiunea în caz de interferenta. Înainte de a începe manipularea conexiunii, fiti atenti ca cele doua unitati sa fie stinse dupa « interferenta » :

Mentineti butonul receptorului apasat (15) .

Apasati butonul întrerupatorului (13) si asteptati pâna ce icoana de alimentare (18) clipeste de culoarea verde.

Opriti apasarea celor doua butoane (13) si (15). Mentineti apasat butonul (11) al emitatorului.

Apasati butonul ON-OFF (1) pâna ce icoana de alimentare (7) clipeste în verde. Opriti apasarea celor doua butoane (1) si (3).

Apasati acum scurt butonul ON-OFF (1) al emitatorului.

Daca conexiunea este reusita, icoanele de alimentare (18) si (7) ale emitatorului si receptorului se opresc sa clipeasca în acelasi timp. Receptorul emite doua bipuri.

Apasati îndelungat pe butoane (1) si (13) pentru a stinge emitatorul si receptorul si aprindeti-le din nou, emitatorul este gata în acest moment sa functioneze. Daca emitatorul si receptorul nu reusesc sa comunice, începeti din nou procesul de conexiune de la 1 la 7.

FUNCTIONARE

A / Emitator

- Apasati în mod îndelungat pe butonul ON/OFF **(1)** timp de trei secunde pentru a aprinde aparatul. Icoana de alimentare **(7)** trebuie sa fie verde. Pentru a stinge, apasati din nou în mod îndelungat pe buton **(1)**.
- Asezati emitatorul la o distanta de aproximativ 1 metru de patul copilul dumneavoastra orientând microfonul **(11)** cu fata catre el.
- Reglajii sensibilitatei microfonului cu ajutorul butoanelor **(2)** si **(3)** pentru a determina la ce nivel sonor aparatul trebuie sa transmita sunetele înregistrate. Intensitatea luminii de veghe **(6)** se schimba pe parcursul acestei reglari. Cu cât intensitatea este mai ridicata, cu atât microfonul **(11)** este sensibil la sunet. Exista cinci niveluri de sensibilitate ale microfonului. Când nivelul maxim este atins, o presiune suplimentara pe buton **(3)** va face ca emitatorul sa fie în mod de transmisie continua (adica emitatorul va continua sa emita chiar nu detecteaza nici un sunet si icoana **(10)** va ramâne verde.)
- În momentul în care emitatorul este în mod de transmisie, icoana de transmisie **(8)** apare de culoare verde. Câteva secunde dupa ce microfonul **(11)** a încetat sa perceapa sunete si icoana de transmisie a disparut emitatorul trece în mod de veghe Icoana de transmisie ramane aprinsa în mod constant.
- Lumina de veghe **(6)** poate fi aprinsa în mod continuu prin apasarea butonului **(4)**. Fiecare presiune pe butonul **(4)** face sa creasca volumul intensitatii luminoase (5 niveluri maximum). Lumina de veghe **(6)** poate, de asemenea, sa fie pusa în modul VOX (activare a vocii) apăsând pe butonul **(5)**. Sub modul VOX, apare icoana vox **(9)** si lumina de veghe **(6)** se aprinde din momentul în care microfonul **(11)** detecteaza un sunet si se stinge automat când înceteaza sa îl mai perceapa. Daca modul continuu este activat, modul VOX nu poate functiona.
- Starea bateriei este indicata prin icoana alimentare / încarcare a bateriei **(7)**. Când nivelul bateriei slabeste, icoana de alimentare / încarcare a bateriei **(7)** devine rosie. Înlocuiti bateria sau utilizati adaptorul furnizat.

B / Receptor

- Apasati în mod îndelungat pe butonul ON/OFF **(13)** timp de trei secunde pentru a aprinde receptorul. Indicatorul de pe icoana **(18)** trebuie sa fie verde. Pentru a-l stinge, apasati din nou în mod prelungit pe buton **(13)**.
- Asezati receptorul la o distanta convenabila de emitator pentru a evita captarea sunetelor parazite. O distanta prea scurta poate provoca un sunet strident la nivelul difuzorului.
- În momentul în care receptorul primește un semnal de la emitator, ledurile indicatorului pentru nivelul sunetului se aprind. Numarul segmentelor aprinse variaza în functie de sunetul emis. Aceasta functionalitate este utila când parintii prefera sa închida difuzorul pentru a ramâne într-o atmosfera calma.
- Volumul difuzorului se poate ajusta cu butonul **(14)** si cu butonul **(15)**. Fiecare presiune a butonului schima volumul unui nivel, indicat în mod simultan de catre indicatorul de distanta **(17)**. Sunt cinci niveluri în total, cu cât numarul de segmenti este mai important pe indicator, cu atât volumul difuzorului este ridicat. Când sunetul este scazut la maximum, o presiune suplimentara pe butonul **(14)** opreste difuzorul si se aprinde icoana **(20)**.
- Acest receptor este echipat de o functie de vibratie. Apasati pe butonul **(16)** si apare icoana **(19)**. Vibratorul începe sa functioneze când nivelul sonor al vocii copilului atinge o anumita intensitate. Aceasta functionalitate este utila când parintii se afla într-un mediu foarte zgomotos (ex : zgomote de aspiratoare). Pentru a economisi energia, este recomandat sa nu fie utilizata functia de vibrator foarte frecvent. Pentru a stinge vibratorul, apasati butonul **(16)** si icoana **(19)** va dispere.
- Din momentul în care receptorul nu mai este în raza de actiune a emitatorului timp de mai mult de 30 secunde, alarma « În afara razei de actiune » se pune în miscare si indicatorul de distanta **(17)** începe sa clipeasca pentru a va avertiza. Alarma sonora este independenta de difuzor în mod silentios sau nu. Aceasta arma se stinge când receptorul revine în raza de actiune a emitatorului.

N.B. Alarma începe sa functioneze, de asemenea, în cazul în caare emitatorul se stinge, daca bateria sa este descarcata, daca alimentarea este întrerupta sau daca nu mai se face conexiunea între emitator si receptor. Starea bateriei cu litiu este indicata prin intermediul icoanei de alimentare / încarcare baterie **(18)**. Când bateria nu mai este suficient d'încarcata, icoana **(18)** devine rosie si o alarma se declanseaza pentru a va aminti sa încarcati bateria cu ajutorul adaptorului furnizat.

Un bip se aude de fiecare data când apasati pe buton. Pentru a opri acest semnal sonor, mentineti apasat butonul **(15)** timp de 2 secunde pâna ce se aude un bip. De fiecare data când receptorul se stinge si se aprinde, semnalul sonor se va activa în mod automat.

GHID DE DEPANARE

Probleme	Cauze posibile	Solutii
<ul style="list-style-type: none"> • Emitatorul nu emite 	<ul style="list-style-type: none"> • Sensibilitatea microfonului este prea scazuta • Bateria este descarcata sau adaptorul de curent electric nu este cuplat corect. 	<ul style="list-style-type: none"> • Mariti sensibilitatea microfonului cu ajutorul butonului (3) • Înlocuiti bateria sau verificati cuplarea
<ul style="list-style-type: none"> • Emitatorul emite în mod permanent 	<ul style="list-style-type: none"> • Sensibilitatea microfonului este prea ridicata. 	<ul style="list-style-type: none"> • Micsorati sensibilitatea microfonului cu ajutorul butonului (3) în asa fel încât emitatorul sa se activeze la auzul vocii.
<ul style="list-style-type: none"> • Alerta « În afara razei de actiune » nu se stinge. 	<ul style="list-style-type: none"> • Bateriile emitatorului sunt descarcate. • Distanța între emitator si receptor este prea importanta. • Conexiunea între cele doua aparate a esuat. 	<ul style="list-style-type: none"> • Înlocuiti bateriile sau utilizati adaptorul de curent electric. • Aproximati receptorul de emitator. • Încercati din ou sa realizati procesul de conectare
<ul style="list-style-type: none"> • Alerta de baterie slaba nu se stinge 	<ul style="list-style-type: none"> • Bateriile sunt descarcate. • Bateria este deteriorata 	<ul style="list-style-type: none"> • Încarcati bateria cu ajutorul adaptorului de curent electric (receptor). • Înlocuiti bateriile sau utilizati adaptorul de curent electric (emitatorul). • Înlocuiti bateria cu o baterie noua.
<ul style="list-style-type: none"> • Încarcarea nu tine decât puțin timp 	<ul style="list-style-type: none"> • Lumina de veghe ramana aprinsa în permanenta. • Functia vibrator este activata. 	<ul style="list-style-type: none"> • Stingeti lumina de veghe si reglati-o pe VOX. • Dezactivati functia vibrator
<ul style="list-style-type: none"> • Comunicarea este întrerupta frecvent 	<ul style="list-style-type: none"> • Emitatorul este asezat alaturi de alte aparate electrice 	<ul style="list-style-type: none"> • Îndepartati aparatele electrice sau deplasati emitatorul departe de sursele de interferenta sau încercati din nou procesul de conectare
<ul style="list-style-type: none"> • Raza de actiune a emitatoului este prea scurta 	<ul style="list-style-type: none"> • Cele doua aparate sunt separate prin structuri metalice • Bateriile emitatorului sunt descarcate. 	<ul style="list-style-type: none"> • Schimbati locul emitatorului sau al receptorului. • Înlocuiti bateriile sau utilizati adaptatorul de curent electric

Dziękujemy za wybranie naszej niani elektronicznej **Babyphone Expert Care**. Prosimy o dokładne zapoznanie się z instrukcją użytkowania tak, aby jak najlepiej korzystać z urządzenia i zapewnić mu optymalny czas użytkowania. Jeśli zauważysz jakikolwiek problem, prosimy o skontaktowanie się z naszym serwisem klienta.

WAŻNE: ta elektroniczna niania emituje fale o niskiej mocy, chroniąc zdrowie dziecka. Odbiornik i nadajnik nie komunikują się w sposób ciągły ograniczając promieniowanie emitowane w pokoju dziecka. Kiedy dziecko płacze, system uaktywnia się natychmiast. Kiedy dziecko nie płacze, nadajnik i odbiornik komunikują się co 20 sekund aby sprawdzić prawdziwą komunikację.

FUNKCJE

- Zasięg 1000 m na otwartej przestrzeni.
- Technologia cyfrowa, działa w częstotliwościach 863-870 MHz bez zakłóceń.
- Przelączenie i wyszukiwanie automatyczne kanałów.
- Alarm dźwiękowy, wizualny i wibracyjny odbiornika.
- Kontrola głośności odbiornika.
- Opcja czuwania nadajnika z regulowaną czułością.
- Regulacja czułości mikrofonu nadajnika.
- Alarm audio i wizualny odbiornika, gdy nadajnik znajduje się poza zasięgiem.
- Wskaźnik stanu baterii i alarm wyczerpywania się baterii nadajnika i odbiornika.

OSTRZEŻENIE

- Elektroniczna niania **Babyphone Expert Care** nie jest urządzeniem medycznym. Oprócz użytkowania **Babyphone Expert Care**, zaleca się regularne kontrolowanie stanu dziecka przez osobę dorosłą. Wcześniejsze lub późniejsze wykrywanie dziecka w grupie ryzyka powinny znajdować się pod kontrolą pediatry lub personelu medycznego.

- Dziecko nie należy nigdy pozostawiać samego bez opieki, nawet na krótką chwilę.
- Baterie ładowalne nie powinny być ładowane.
- Baterie ładowalne powinny zostać wyjęte z urządzenia przed ich ponownym załadowaniem.
- Nie mieszać razem baterii nowych i zużytych, lub baterii ładowalnych i alkalicznych.
- Baterie ładowalne powinny być ładowane pod nadzorem osoby dorosłej.
- Baterie powinny być umieszczane w urządzeniu zgodnie z ich polaryzacją (+/-).
- Zużyte baterie powinny zostać wyjęte z urządzenia.
- Styki zasilania nie mogą zostać połączone (zwarte).
- Korzystać z baterii odbiornika dostarczonej przez producenta; jeśli bateria jest uszkodzona, powinna zostać zastąpiona przez producenta, serwis klienta lub osoby posiadające odpowiednie kwalifikacje tak, aby uniknąć niebezpieczeństwa.
- Aby korzystać w optymalny sposób z niani elektronicznej i ograniczyć jakiegokolwiek zakłócenia, zalecamy aby nie podłączać innych urządzeń elektronicznych do tego samego gniazda (nie korzystać z rozdzielacza).

ZALECENIA

- Korzystać jedynie z zasilaczy sieciowych znajdujących się w zestawie. Korzystanie z innych zasilaczy może uszkodzić nianię elektroniczną **Babyphone Expert Care**.
- Kiedy korzystasz z **Babyphone Expert Care** przez dłuższy okres czasu, wyjmij wszystkie baterie nadajnika i baterię odbiornika aby uniknąć uszkodzeń związanych z wyciekiem elektrolitu z baterii.
- Odłączyć zasilacz sieciowy z gniazda sieciowego, kiedy nie korzystasz z **Babyphone**.
- **Babyphone Expert Care** działa lepiej w zakresie temperatur od 9°C do + 50°C.

- Nie wystawiać elektronicznej niani Babyphone Expert Care na dłuższe działanie promieni słonecznych. Nigdy nie ustawiać urządzenia blisko źródeł ciepła, w wilgotnych pomieszczeniach lub o dużej zawartości pyłów.
- Nie demontować urządzenia: nie zawiera elementów, które mogą zostać użyte w innym celu.

- Elementy elektryczne podlegają segregacji. Nie wyrzucać odpadów elektrycznych i elektronicznych razem z niesegregowanymi odpadami komunalnymi, należy je segregować.



- Ten symbol oznacza w Unii Europejskiej odpady, które nie mogą zostać wyrzucone do śmietnika lub potraktowane jak zwykłe odpady gospodarstwa domowego, powinny zostać posegregowane.

AKCESORIA

- Zasilacz CA 5 V x2
- Nadajnik
- Odbiornik
- Bateria ładowalna litowa 3,7 V (znajdująca się w odbiorniku)
- Podręcznik użytkownika

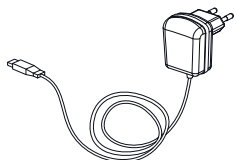

a.

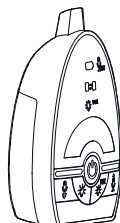

b.

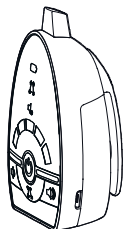

c.

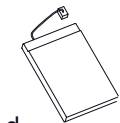

d.



e.

POLECENIA

Nadajnik

1. Włącznik On/Off
- 2-3. Kontrola czułości mikrofonu
4. Przycisk regulacji czułości czuwania
5. Przejście z trybu czuwania po aktywacji głosem
6. Tryb czuwania
7. Wskaźnik zasilania / stan naładowania baterii
8. Wskaźnik transmisji
9. Wskaźnik czuwania w trybie VOX
10. Wskaźnik pracy mikrofonu
11. Mikrofon
12. Port USB

Odbiornik

13. Włącznik On/Off
14. Przycisk zmniejszania głośności
15. Przycisk zwiększania głośności
16. Przycisk wibracji
17. Wskaźnik kontroli odległości / zasięgu
18. Wskaźnik zasilania / stan naładowania baterii
19. Wskaźnik wibracji
20. Ikona niemego głośnika
21. Głośnik
22. Port USB

ZASILANIE

A / Nadajnik

1. Zasilanie bateryjne (baterie nie znajdują się w zestawie)

Nacisnąć na obudowę i przesunąć ją, aby otworzyć komorę baterii. Umieścić 3 baterie alkaliczne typu AAA. Baterie umieścić zgodnie z ich polaryzacją (+/-).

2. Funkcjonowanie na zasilaczu (zasilacz sieciowy znajduje się w zestawie)

Nadajnik może być zasilany z gniazda korzystając z zasilacza CA (5 V). Podłączyć gniazdko wyjściowe zasilacza do portu USB CC nadajnika. Podłączyć zasilacz do gniazda sieciowego. Zasilanie bateryjne zostanie odcięte zaraz po tym jak nadajnik zostanie podłączony do gniazda sieciowego. Uwaga: zakres zasięgu jest większy, gdy nadajnik pracuje na zasilaczu sieciowym.

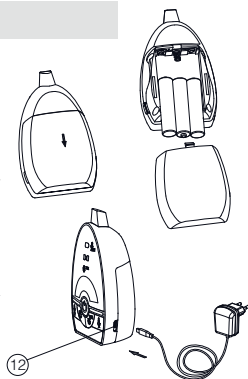

B / Odbiornik

1. Funkcjonowanie na bateriach znajdujących się w zestawie

Bateria litowo - polimerowa została zainstalowana w odbiorniku. Aby zmienić baterie, nacisnąć na przycisk blokowania i zamknąć pokrywę zgodnie z kierunkiem wyjąć baterię i odłączyć przewód.

2. Ładowanie baterii z zasilaczem sieciowym

Podłączyć gniazdko wyjściowe zasilacza 5 V do portu USB odbiornika (22). Sprawdzić polaryzację. Po wyłączeniu nadajnika, wskaźnik zasilania (18) będzie migać czerwonym światłem, wskazując, że bateria ładuje się. Po załadowaniu się baterii (czas około 3 godzin), kontrolka (18) świeci się na zielono. W tym momencie, nadajnik może zostać ponownie włączony.

Uwaga: Przed pierwszym użyciem należy załadować baterię litowo- polimerową przez co najmniej 3 godziny. W trakcie pierwszego ładowania zaleca się wyłączyć urządzenie.

Urządzenie może normalnie działać po jego podłączeniu do zasilacza bez zainstalowanej baterii litowo-polimerowej. Kontrolka będzie świeciła się na zielono.

UWAGA: SPRAWDZIĆ, CZY BATERIA ODBIORNIKA JEST ŁADOWALNA PRZED PODŁĄCZENIEM DO ZASILACZA SIECIOWEGO, ABY ZAPOBIEC WYBUCHOWI.



POŁĄCZENIE

Ten proces umożliwia połączenie odbiornika z nadajnikiem tak, żeby oba urządzenia się ze sobą komunikowały bez interferencji (nawet z innymi urządzeniami Babyphone innego typu) lub odbierały wasz sygnał. Nadajnik i odbiornik są już połączone za pomocą kodu fabrycznego. Radzimy jednak wykonać ponownie regulację połączenia w razie interferencji. Przed rozpoczęciem regulacji połączenia, należy sprawdzić, czy obie jednostki zostały wyłączone po «interferencji»:

Przytrzymać przycisk (15) odbiornika.

Nacisnąć na przycisk wyłącznika (13) i poczekać, aż ikonka zasilania (18) zacznie migać na zielono. Puścić przycisk (13) i (15).

Przytrzymać przycisk (11) nadajnika.

Nacisnąć na przycisk ON-OFF (1) do chwili, gdy wskaźnik zasilania (7) zacznie migać na zielono. Puścić przycisk (1) i (3).

Następnie szybko nacisnąć na przycisk ON-OFF (1) nadajnika.

Jeśli połączenie udało się, wskaźniki zasilania (18) i (7) nadajnika i odbiornika przestają migać w tym samym czasie. Odbiornik nadaje dwa sygnały.

Przycisnąć dłużej przyciski (1) i (13) aby wyłączyć nadajnik i odbiornik, ponownie je włączyć, nadajnik jest gotowy do pracy. Jeśli nadajnik i odbiornik nie nawiążą komunikacji, należy ponownie powtórzyć połączenia od 1 do 7.

DZIAŁANIE

A / Nadajnik

- Nacisnąć i przytrzymać przycisk ON/OFF **(1)** przez 3 sekundy, aby włączyć urządzenie. Wskaźnik zasilania **(7)** powinien świecić się na zielono. Aby wyłączyć, ponownie nacisnąć i przytrzymać przycisk **(1)**.
- Nadajnik umieścić w odległości około 1 m od łóżeczka dziecka, mikrofon **(11)** skierować w stronę dziecka.
- Wyregulować czułość mikrofonu przyciskami **(2)** i **(3)** aby określić poziom, na jakim urządzenie powinno przekazywać odbierane dźwięki. Natężenie **(6)** zmienia się w trakcie regulacji. Im większe jest natężenie, tym bardziej mikrofon (11) jest wrażliwy na dźwięk. Istnieje 5 poziomów czułości mikrofonu. Po osiągnięciu maksymalnego poziomu, dodatkowe naciśnięcie na przycisk **(3)** przełączy nadajnik w tryb nadawania ciągłego (oznacza to, że nadajnik będzie emitował nawet wtedy, gdy nie wykryje dźwięku, a wskaźnik **(10)** będzie świecił się na zielono)
- Po uzyskaniu trybu transmisji nadajnika, wskaźnik transmisji **(8)** zaświeci się na zielono. Nadajnik przejdzie w tryb czuwania kilka sekund po tym jak mikrofon **(11)** przestanie odbierać dźwięki i wskaźnik transmisji zgaśnie. Wskaźnik transmisji będzie cały czas świecił się w trybie ciągłym.
- Elektroniczna niania **(6)** może być stale włączona po naciśnięciu przycisku **(4)**. Każde naciśnięcie na przycisk **(4)** zwiększa intensywność świetlną (maksymalnie 5 poziomów). Urządzenie (6) może pracować również w trybie VOX (aktywacja głosem) po naciśnięciu na przycisk **(5)**. W trybie VOX, wskaźnik vox **(9)** pojawia się i czujnik **(6)** zaczyna się świecić, jak tylko mikrofon **(11)** wykryje dźwięk i wyłącza się automatycznie, gdy przestaje odbierać dźwięki. Jeśli tryb ciągły został aktywowany, tryb VOX nie może działać.
- Stan naładowania baterii jest komunikowany przez wskaźnik zasilania/ładowania baterii **(7)**. Kiedy poziom naładowania baterii spada, wskaźnik ładowania **(7)** świeci się na czerwono. Należy wtedy wymienić baterię lub zastosować zasilacz znajdujący się w zestawie.

B / Odbiornik

- Nacisnąć i przytrzymać przycisk ON/OFF **(13)** przez 3 sekundy, aby wyłączyć odbiornik. Wskaźnik **(18)** powinien świecić się na zielono. Aby go wyłączyć, należy ponownie dłużej nacisnąć na przycisk **(13)**.
- Odbiornik umieścić w rozsądnej odległości od nadajnika, aby uniknąć zakłóceń działania. Zbyt mała odległość może spowodować pojawienie się wysokich dźwięków z głośnika.
- Gdy odbiornik odbiera sygnał z nadajnika, zapalają się ledy wskaźnika poziomu głośności. Wiele świecących się segmentów zmienia konfigurację odpowiednio do wydawanych dźwięków. Funkcja ta jest przydatna w sytuacji, gdy rodzice wolą wyłączyć głośnik.
- Poziom głośności dźwięku głośnika można regulować za pomocą przycisku **(14)** i **(15)**. Każde naciśnięcie na przycisk zmienia poziom głośności sygnalizowany jednocześnie przez wskaźnik odległości **(17)**. Posiadamy 5 poziomów głośności, im większa jest ilość segmentów na wskaźniku, tym wyższy jest poziom głośności. Kiedy poziom jest maksymalnie obniżony, dodatkowe naciśnięcie na przycisk **(14)** odcina głośnik i wskaźnik **(20)** świeci się.
- Ten odbiornik jest wyposażony w funkcję wibracji. Nacisnąc na przycisk **(16)**, pojawi się wskaźnik **(19)**. Wibracja zaczyna działać, gdy poziom głosu dziecka osiągnie odpowiednie natężenie. Funkcja ta jest przydatna w sytuacji, gdy rodzice znajdują się w głośnym otoczeniu (np. słycacha odgłosy odkurzacza). Aby oszczędzać energię, nie zaleca się zbyt często korzystać z funkcji wibracji. Aby wyłączyć wibrację, nacisnąć na przycisk **(16)**, wskaźnik **(19)** przestanie być widoczny.
- Gdy odbiornik nie znajduje się w zasięgu nadajnika przez ponad 30 sekund, włącza się alarm „poza zasięgiem”. Wskaźnik odległości **(17)** zaczyna migać, aby o tym ostrzec. Alarm dźwiękowy działa niezależnie od głośnika, niezależnie od tego czy jest włączony czy nie. Alarm wyłącza się, gdy odbiornik wraca do zasięgu nadajnika.

Uwaga: alarm włącza się również w przypadku, gdy nadajnik wyłącza się, gdy jego bateria się rozładuje, jego zasilanie zostanie odcięte lub połączenie między nadajnikiem, a odbiornikiem zostanie przerwane. Stan baterii litowej jest komunikowany przez wskaźnik zasilania/ładowania baterii **(18)**. Kiedy stan ładowania jest niski, wskaźnik **(18)** świeci się na czerwono i uruchamia się alarm przypominający o naładowaniu baterii przy użyciu zasilacza znajdującego się w zestawie.

Sygnał dźwiękowy będzie słyszalny przy każdym naciśnięciu przycisku. Aby wyłączyć ten sygnał należy przytrzymać przycisk **(15)** przez 2 sekundy aż do usłyszenia dźwięku. Za każdym razem, gdy odbiornik jest wyłączany i ponownie włączany, sygnał dźwiękowy aktywuje się automatycznie.

PORADY DOTYCZĄCE NAPRAW

Problem	Przyczyny	Rozwiązania
<ul style="list-style-type: none"> • Nadajnik nie nadaje sygnału 	<ul style="list-style-type: none"> • Czulość mikrofonu jest zbyt niska • Bateria jest rozładowana lub zasilacz sieciowy nie został prawidłowo podłączony. 	<ul style="list-style-type: none"> • Zwiększyć czulość mikrofonu za pomocą przycisku (3) • Wymienić baterię lub sprawdzić sposób podłączenia
<ul style="list-style-type: none"> • Nadajnik nadaje sygnał w sposób ciągły 	<ul style="list-style-type: none"> • Czulość mikrofonu jest zbyt wysoka. 	<ul style="list-style-type: none"> • Zmniejszyć czulość mikrofonu za pomocą przycisku (3) tak, aby nadajnik działał na aktywację głosem.
<ul style="list-style-type: none"> • Alarm «poza zasięgiem» nie wyłącza się 	<ul style="list-style-type: none"> • Bateria nadajnika są rozładowane. • Odległość między nadajnikiem, a odbiornikiem jest zbyt duża. • Połączenie między dwoma urządzeniami nie powiodło się. 	<ul style="list-style-type: none"> • Wymienić baterie lub użyć zasilacza sieciowego. • Zbliżyć odbiornik do nadajnika. • Ponownie zrealizować proces połączenia
<ul style="list-style-type: none"> • Alarm wyczerpania baterii nie wyłącza się 	<ul style="list-style-type: none"> • Bateria są rozładowane. • Bateria została uszkodzona. 	<ul style="list-style-type: none"> • Podładować baterię za pomocą zasilacza sieciowego (odbiornik). • Wymienić baterie lub zastosować zasilacz sieciowy (nadajnik). • Wymienić baterię na nową.
<ul style="list-style-type: none"> • Podładowanie działa tylko przez chwilę 	<ul style="list-style-type: none"> • Funkcja czuwania pozostaje stale włączona. • Funkcja wibracji jest aktywna. 	<ul style="list-style-type: none"> • Wyłączyć funkcję czuwania lub wykonać regulację w opcji VOX. • Dezaktywować funkcję wibracji
<ul style="list-style-type: none"> • Komunikacja jest często przerywana 	<ul style="list-style-type: none"> • Nadajnik został umieszczony w pobliżu innych urządzeń elektrycznych 	<ul style="list-style-type: none"> • Usunąć urządzenia elektryczne lub przenieść nadajnik w inne miejsce, aby uniknąć zakłóceń lub ponownie zrealizować proces połączenia
<ul style="list-style-type: none"> • Zasięg nadajnika jest zbyt mały 	<ul style="list-style-type: none"> • Dwa urządzenia są oddzielone przedmiotami zawierającymi metal • Bateria nadajnika są rozładowane. 	<ul style="list-style-type: none"> • Zmień miejsce nadajnika lub odbiornika. • Wymienić baterie lub użyć zasilacza sieciowego.

Tak fordi du har valgt vores Babyphone Expert Care. Vi beder dig om at læse denne brugsanvisning omhyggeligt, så du udnytter dit apparat bedst muligt med længst mulige levetid. Hvis du finder en fejl eller har problemer med apparatet, bedes du selvfølgelig kontakte vores kundeservice.

OBS: Denne babyalarm bruger meget svag sendeeffekt for at beskytte din babys helbred. Modtager og sender er ikke konstant forbundet, hvorved strålinger i barneværelset begrænses. Når baby græder aktiveres systemet øjeblikkeligt, så du advares om det; når baby ikke græder er modtager og sender kun i kommunikation hvert 20. sekund for at kontrollere korrekt forbindelse.

FUNKTIONER

- Rækkevidde 1000 m i åbent rum. Digital teknologi, fungerer på frekvenserne 863-870 MHz uden form for interferens.
- Automatisk kanalskift og -søgen.
- Alarm med lyd, lys og summer på modtageren.
- Lydstyrkekontrol på modtager.
- Vågelampe på sender med blidt indstilleligt lys.
- Indstilling af mikrofonens følsomhed på sender.
- Lyd- og lysalarm på modtager, når sender er uden for rækkevidde.
- Batteriindikator og svagt batteri alarm på sender og modtager.

ADVARSEL

- Babyphone Expert Care må ikke opfattes som et medicinsk apparat. Foruden brug af Babyphone Expert Care, tilrådes det stærkt, at din baby regelmæssigt overvåges af en voksen. For tidligt fødte babyer og børn der anses for at være udsat for risiko skal følges af børnelæge eller andet sundhedspersonale.
- Lad aldrig barnet være alene i hjemmet, selv for kort varighed.
- Engangsbatterier må ikke genoplades.
- Genopladelige batterier skal tages ud af apparatet før de genoplades.
- Bland ikke nye og brugte batterier eller genopladelige batterier og alkaliske batterier.
- Genopladelige batterier må kun oplades under opsyn af en voksen.
- Ved isætning af batterierne skal du være opmærksom på korrekt polaritet (+/-).
- Brugte batterier skal fjernes fra apparatet.
- Strømtilslutningerne må ikke være kortsluttet.
- Brug altid det modtagerbatteri der leveres af fabrikanten: hvis batteriet er beskadiget skal det udskiftes af fabrikanten, dennes eftersalgsservice eller personer med lignende kvalifikationer, for at undgå enhver form for risiko.
- For optimal brug af din babyalarm og for at undgå enhver form for interferens, anbefaler vi, at du ikke sætter noget andet elektrisk apparat i samme stik som babyalarmen (brug ikke multistikdåser).

SIKKERHEDSFORANSTALTNINGER

- Brug kun de adaptere der følger med apparatet. Brug af andre adaptere kan eventuelt skade din Babyphone Expert Care.
- Når du ikke bruger Babyphone Expert Care i længere tid, tages alle batterier ud af sender og modtager For at undgå skade ved udslip fra batteriet.
- Tag netværksadapteren ud af vægstikket når du ikke bruger Babyphone.
- Babyphone Expert Care fungerer bedst ved en temperatur mellem 9°C et + 50°C.

Babyphone Expert Care bør ikke i længere tid udsættes for direkte solskin eller placeres i nærheden af en varmekilde, i et fugtigt eller meget støvet rum.

- Apparatet må ikke skilles ad: det indeholder ikke nogen elementer der kan bruges adskilt.
- Elektrisk og elektronisk udstyr indsamles for sig. Elektriske og elektroniske apparater må ikke smides væk sammen med usorteret husholdningsaffald, men skal indsamles specielt eller afleveres på dertil beregnede genbrugspladser.



- Dette symbol gælder i hele den Europæiske Union og angiver, at det pågældende produkt ikke må smides i den almindelige skraldebøtte eller blandes med køkken- eller husholdningsaffald, men skal indsamles eller afleveres for sig.

TILBEHØR

- Adapter AC 5 V x2
- Sender
- Modtager
- Genopladeligt Litium batteri 3,7 V (installeret i modtageren)
- Brugsanvisning

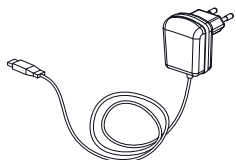

a.

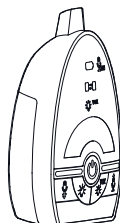

b.

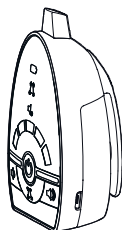

c.

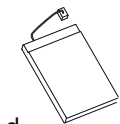

d.

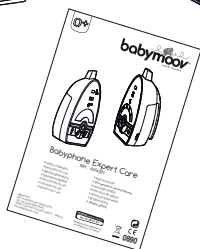

e.

BETJENING/KONTROL

Sender

1. Afbryder On/Off
- 2-3. Følsomhedskontrol til mikrofonen
4. Indstillingsknap til vågelampens styrke
5. Skift fra konstant vågelampe til stemmeaktivering
6. Vågelampe
7. Ikon for strømforsyning / batteriopladning
8. Ikon for transmission
9. Ikon for stand by, VOX mode
10. Ikon for permanent mikrofon
11. Mikrofon
12. USB-port

Modtager

13. Afbryder On/Off
14. Knap til mindskning af volumen
15. Knap til øgning af volumen
16. Indstilleknap til summer
17. Ikon for afstands kontrol / uden for rækkevidde
18. Ikon for strømforsyning / batteriopladning
19. Ikon for summer
20. Ikon for stum højtaler
21. Højtaler
22. USB-port

STRØMFORSYNING

A / Sender

1. Fungerer med batterier (følger ikke med)

Tryk på batterirummets dæksel og lad det glide af. Indsæt 3 alkaliske AAA batterier i rummet. Respekter polariteten (+/-).

2. Funktion via el nettet (netværksadapter følger med)

Senderen kan fungere via et elstik ved brug af AC (5 V) adapteren. Forbind adapterens stik med senderens CC USB port. Sæt adapteren i el net stikket. Batteriernes forsyning afbrydes så snart senderen er sat til el stikkontakt.

N.B.: der er længere rækkevidde når senderen fungerer med el net stikkontakt.

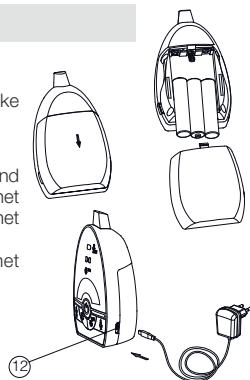

B / Modtager

1. Fungerer med det medfølgende batteri.

Litium-Polymer batteriet er allerede installeret i modtageren. For udskiftning af batteriet trykkes på batterirummets dæksel og det skubbes i den angivne retning, batteriet og ledningen fjernes.

2. Opladning af batteriet med netværksadapter.

Forbind 5 V adapterens stik med modtagerens USB port (22). Pas på at respektere polariteten. Når senderen er slukket, blinker strømforsyningsikonen (18) rødt, for at angive at batteriet er under opladning. Når batteriet er opladet (det tager ca. 3 timer), bliver lampen (18) grøn. Så kan senderen tændes.

NB. Inden første gangs brug skal Litium-Polymerbatteriet oplades i mindst 3 timer. Det anbefales at slukke apparatet under den første opladning. Apparatet kan fungere normalt, når det er sat til adapteren uden at Litium-Polymer batteriet er installeret. Lampen lyser i så fald konstant grønt.

OBS!: UNDERSØG FØRST OM MODTAGERENS BATTERI ER GENOPLADELIGT INDEN DU SÆTTER DET TIL ADAPTEREN, FOR IKKE AT FORÅRSAGE EN EKSPLOSION.



TILSLUTNING

Herved forbindes modtager og sender, så de kommunikerer uden at andre apparater (selv babyalarmer af samme model) kan skabe interferens eller modtage dit signal. Sender og modtager er allerede forbundet med en fabriksindstillet kode. Dog anbefaler vi at tilslutningen indstilles på ny i tilfælde af interferens. Før du begynder tilslutningsmanøvren skal du sørge for at de 2 enheder er slukket »efter« interferens »:

Hold modtagerens knap (15) trykket ind.

Tryk på afbryderknappen (13) og vent indtil strømforsyningsikonen (18) blinker grønt. Slip de 2 knapper (13) og (15).

Hold senderens knap (11) trykket ind.

Tryk på ON-OFF knappen (1) indtil strømforsyningsikonen (7) blinker grønt. Slip de 2 knapper (1) og (3).

Tryk nu et kort tryk på senderens ON-OFF knap (1).

Hvis tilslutningen er lykkedes vil strømforsyningsikonerne (18) og (7) på sender og modtager holde op med at blinke samtidigt. Modtageren bipper to gange.

Tryk længe på knapperne (1) og (13) for at slukke sender og modtager og tænd dem igen, sender er nu parat til at fungere. Hvis sender og modtager ikke kan kommunikere, gentages tilslutningsproceduren fra 1 til 7.

FUNKTION

A / Sender

- Tryk længe (3 sekunder) på ON/OFF knappen **(1)** for at tænde apparatet. Strømforsyningsikonen **(7)** skal være grøn. For at slukke trykkes igen længe på knappen **(1)**.
- Stil senderen ca. 1 m fra barnets seng og indstil mikrofonen **(11)** med retning mod barnet.
- Indstil mikrofonens følsomhed ved hjælp af knapperne **(2)** og **(3)** for at bestemme på hvilket lydniveau apparatet skal transmittere de opfattede lyde. Vågелampe styrken **(6)** ændres under indstillingen. Jo højere styrke jo mere lydfølsom er mikrofonen **(11)**. Der er 5 følsomhedsniveauer for mikrofonen. Når maksimum niveauet er nået, indstiller et ekstra tryk på knappen **(3)** senderen på uafbrudt transmission (dvs. at senderen bliver ved med at sende, selv om den ikke reagerer på en lyd og ikonen **(10)** forbliver grøn.)
- Når senderen er indstillet på transmission, er transmissionsikonen **(8)** grøn. Senderen går på stand by et par sekunder efter at mikrofonen **(11)** er ophørt med at modtage lyd og transmissionsikonen slukkes. Transmissionsikonen forbliver tændt når apparatet står på permanent funktion.
- Vågелampen **(6)** kan tændes permanent ved at trykke på knappen **(4)**. Hvert tryk på knappen **(4)** øger lysstyrken (maksimum 5 niveauer). Vågелampen **(6)** kan ligeledes indstilles på VOX mode (stemmeaktivering) ved tryk på knappen **(5)**. Ved VOX mode, tændes VOX ikonen **(9)** og vågелampen **(6)** tændes så snart mikrofonen **(11)** reagerer på en lyd og slukkes automatisk når den ikke længere opfanger en lyd. Når permanent mode er aktiveret, kan VOX mode ikke fungere.
- Batteriets tilstand angives af ikonen for strømforsyning / batteriopladning **(7)**. Ved svagt batteri bliver ikonen for strømforsyning / batteriopladning **(7)** rød. Udskift batteriet eller brug den adapter der følger med apparatet.

B / Modtager

- Tryk længe (3 sekunder) på ON/OFF knappen **(13)** for at tænde pendant modtageren. Ikonens lyslampe **(18)** skal være grøn. For at slukke trykkes igen længe på knappen **(13)**.
- Stil modtageren i rimelig afstand fra senderen for at undgå interferens. For kort afstand kan medføre at højttaleren hylér.
- Når modtageren modtager signal fra senderen tændes LED lamperne, der angiver lydstyrke. Antallet af lamper der tændes afhænger af lyden. Denne funktion er nyttig, hvis forældrene foretrækker at slukke højttaleren for at få ro.
- Højttalerens volumen kan indstilles med knap **(14)** og knap **(15)**. Hvert tryk på knappen ændrer lydstyrken med et trin der samtidig angives af afstandsindikatoren **(17)**. Der er i alt 5 niveauer, jo flere lamper der lyser på indikatoren, jo højere er højttalerens lydstyrke. Når lyden er skruet helt ned vil et ekstra tryk på knappen **(14)** slukke højttaleren og ikonen **(20)** tændes.
- Denne modtager er forsynet med summer. Tryk på knappen **(16)** og ikonen **(19)** tændes. Summeren går i gang når barnets stemme når en vis styrke. Denne funktion er nyttig hvis forældrene befinder sig i meget larmende omgivelser (f. eks.: lyden af støvsuger). For at spare energi anbefales det ikke at bruge summeren alt for tit. For at slukke summeren trykkes på knap **(16)** og ikonen **(19)** slukkes.
- Når modtageren er uden for senderens rækkevidde i mere end 30 sekunder, går alarmeren «Uden for rækkevidde» i gang og afstandsindikatoren **(17)** giver sig til at blinke for at advare herom. Lydalarmeren er uafhængig af højttaleren, hvad enten den er tændt eller stum. Alarmeren slukkes når modtager igen kommer inden for senderens rækkevidde.

N.B. Alarmeren går også i gang hvis senderen slukker, i tilfælde af svagt batteri, hvis strømtilførslen afbrydes eller hvis der ikke længere er forbindelse mellem sender og modtager.

Litium batteriets tilstand angives af ikonen for strømforsyning / batteriopladning **(18)**. Ved svagt batteri Bliver ikonen **(18)** rød og alarmeren går i gang for at få genopladning sat i gang ved hjælp af den medfølgende adapter.

Hver gang der trykkes på en knap lyder der et bip. For at standse dette lydsignal holdes knappen **(15)** inde i 2 sekunder indtil der lyder et bip. Hver gang modtager slukkes eller tændes aktiveres det omtalte lydsignal automatisk.

GUIDE TIL FEJLRETTELSER

Problem	Mulige årsager	Løsninger
<ul style="list-style-type: none"> • Senderen sender ikke 	<ul style="list-style-type: none"> • For lav mikrofonfølsomhed • Batteriet er afladet eller netværksadapteren er ikke tilsluttet korrekt. 	<ul style="list-style-type: none"> • Øg mikrofonens følsomhed med knap (3) • Udskift batteriet eller kontrollér strømforsyningen
<ul style="list-style-type: none"> • Senderen sender uafbrudt 	<ul style="list-style-type: none"> • For høj mikrofonfølsomhed. 	<ul style="list-style-type: none"> • Mindsk mikrofonfølsomheden med knap (3) således at senderen stemmeaktiveres.
<ul style="list-style-type: none"> • Alarmen « uden for rækkevidde » slukkes ikke 	<ul style="list-style-type: none"> • Senderens batterier er afladet. • Afstanden mellem sender og modtager er for stor • Forbindelsen mellem de to apparater er ikke etableret. 	<ul style="list-style-type: none"> • Udskift batterierne eller brug netværksadapteren. • Sæt modtageren nærmere senderen. • Gentag tilslutningsproceduren
<ul style="list-style-type: none"> • Svagt batteri alarmen slukkes ikke 	<ul style="list-style-type: none"> • Batterierne er afladet. • Batteriet er beskadiget. 	<ul style="list-style-type: none"> • Genoplad batteriet ved hjælp af netværksadapteren (modtager). • Udskift batterierne eller brug netværksadapteren (sender). • Udskift batteriet med et nyt batteri.
<ul style="list-style-type: none"> • Opladningen holder for kort 	<ul style="list-style-type: none"> • Vågelampen har været tændt uafbrudt. • Summerfunktionen er aktiveret. 	<ul style="list-style-type: none"> • Sluk vågelampen eller indstil den på VOX. • Stop summerfunktionen
<ul style="list-style-type: none"> • Forbindelsen afbrydes tit 	<ul style="list-style-type: none"> • Senderen er placeret ved siden af andre elektriske 	<ul style="list-style-type: none"> • Fjern de elektriske apparater eller stil senderen på afstand af interferensilder eller gentag tilslutningsproceduren
<ul style="list-style-type: none"> • Senderen har for kort rækkevidde 	<ul style="list-style-type: none"> • De to apparater er adskilt af en metalstruktur • Senderens batterier er afladet. 	<ul style="list-style-type: none"> • Find en anden plads til sender eller modtager. • Udskift batterierne eller brug elnetadapteren.

Σας ευχαριστούμε που επιλέξατε το Babyphone Expert Care μας. Σας προτείνουμε να διαβάσετε προσεκτικά αυτές τις οδηγίες χρήσης ώστε να χρησιμοποιήσετε τη συσκευή σας με τον βέλτιστο τρόπο και να πετύχετε τη μέγιστη διάρκεια ζωής της. Ωστόσο εάν παρουσιασθεί βλάβη ή αντιμετωπίσετε οποιοδήποτε πρόβλημα, επικοινωνήστε με το τμήμα τεχνικής υποστήριξης μας. **ΣΗΜΑΝΤΙΚΟ** : το babyphone αυτό χρησιμοποιεί χαμηλή ισχύ εκπομπής, ώστε να προστατευθεί η υγεία του μωρού. Ο δέκτης και ο πομπός δεν επικοινωνούν συνεχώς ώστε να μειωθούν οι ακτινοβολίες που εκπέμπονται στην κρεβατοκάμαρα. Όταν κλαίει το μωρό, το σύστημα ενεργοποιείται αμέσως για να σας ειδοποιήσει. Όταν δεν κλαίει το μωρό, ο πομπός και ο δέκτης επικοινωνούν μόνο κάθε 20 δευτερόλεπτα για να εξασφαλίζει μια καλή επικοινωνία.

ΛΕΙΤΟΥΡΓΙΕΣ

- Εμβέλεια 1000 μέτρα σε ανοιχτό χώρο.
- Ψηφιακή τεχνολογία, λειτουργεί στις Ζώνες συχνοτήτων 863-870 MHz χωρίς παρεμβολές.
- Ανακατεύθυνση και αυτόματη αναζήτηση καναλιών.
- Προειδοποιήσεις: ακουστικές, οπτικές και με δόνηση στο δέκτη.
- Ρυθμιζόμενη ένταση του δέκτη.
- Απαλής λάμψης νυκτερινό φως πάνω στον πομπό.
- ρύθμιση της ευαισθησίας του μικροφώνου στον πομπό.
- Ηχητικό και οπτικό σήμα στο δέκτη όταν ο πομπός είναι εκτός εμβέλειας.
- Ενδειξη της κατάστασης της μπαταρίας και συναγερμός όταν η ισχύς της μπαταρίας είναι χαμηλή στον πομπό και στο δέκτη.

ΠΡΟΕΙΔΟΠΟΙΗΣΕΙΣ

- Το Babyphone Expert Care δεν πρέπει να θεωρηθεί ως ιατρική συσκευή. Παράλληλα με την χρήση του Babyphone Expert Care, συνιστάται θερμά η τακτική επίβλεψη του μωρού από έναν ενήλικα. Τα πρόωρα βραχίλια ή τα παιδία τα οποία θεωρείται ότι διατρέχουν κίνδυνο πρέπει να παρακολουθούνται από παιδίατρο ή έναν επαγγελματία υγείας.
- "Μην αφήνετε ποτέ το μωρό σας μόνο του στο σπίτι, ακόμα και για σύντομο διάστημα.
- Μη επαναφορτιζόμενες μπαταρίες δεν πρέπει να επαναφορτίζονται.
- Οι επαναφορτιζόμενες μπαταρίες πρέπει να αφαιρούνται από τη συσκευή για να επαναφορτιστούν.
- Διαφορετικοί τύποι μπαταριών δεν πρέπει να χρησιμοποιούνται συγχρόνως : καινούργιες με χρησιμοποιημένες μπαταρίες, ή επαναφορτιζόμενες με αλκαλικές μπαταρίες.
- Η επαναφόρτιση των μπαταριών γίνεται μόνο υπό την επίβλεψη ενός ενήλικα.
- Οι μπαταρίες πρέπει να εισάγονται με την σωστή πολικότητα (+/-).
- Οι παλιές μπαταρίες πρέπει να αφαιρούνται από τη συσκευή.
- Οι πρίζες δεν πρέπει να είναι βραχυκυκλωμένες.
- Πάντα να χρησιμοποιείτε τις παρεχόμενες μπαταρίες για το δέκτη : αν η μπαταρία έχει υποστεί ζημιά πρέπει, πρέπει να αντικατασταθεί από τον κατασκευαστή, ή από το τμήμα εξυπηρέτησης πελατών ή από άτομο με παρόμοια προσόντα.
- Για την καλύτερη απόδοση του babyphone σας και για να μειωθούν οι τυχόν παρεμβολές, σας συνιστούμε να μην βάζετε οποιαδήποτε άλλη ηλεκτρική συσκευή στην ίδια πρίζα με το babyphone σας (Μην χρησιμοποιείτε πολύπριζα).

ΠΡΟΦΥΛΑΞΕΙΣ

- Χρησιμοποιείτε αποκλειστικά τον παρεχόμενο προσαρμογέα δικτύου. Η χρήση άλλων προσαρμογέων δικτύου μπορεί να προκαλέσει βλάβη στο Babyphone Expert Care.
- Όταν δεν χρησιμοποιείτε το Babyphone Expert Care για μεγάλο χρονικό διάστημα, αφαιρέστε τις μπαταρίες από τον πομπό και από το δέκτη για την αποφυγή ζημιών λόγω της διαρροής της μπαταριών.
- Αποσυνδέστε τον προσαρμογέα δικτύου από την πρίζα όταν δεν χρησιμοποιείτε το Babyphone.
- Το Babyphone Expert Care λειτουργεί καλύτερα σε θερμοκρασία περιβάλλοντος από 9°C et + 50°C.

- Μην αφιρνετε το Babyphone Expert Care σε έντονο ηλιακό φως για μεγάλο χρονικό διάστημα, ή κοντά σε πηγές θερμότητας, υγρασίας ή υπερβολικά σκονισμένο περιβάλλον.
- Μην ανοίγετε τη συσκευή: Δεν υπάρχουν στο εσωτερικό της τμήματα που μπορούν να επιδιορθωθούν από τον χρήστη.
- Οι ηλεκτρικοί και ηλεκτρονικοί εξοπλισμοί αποτελούν αντικείμενο επιλεκτικής συλλογής.

Δεν πρέπει να διατίθενται μαζί με αδιαχώριστα αστικά απόβλητα, αλλά να συλλέγονται αποκομίζονται χωριστά.



- Το σύμβολο αυτό σημαίνει στην Ευρωπαϊκή Ένωση ότι η συσκευή αυτή δεν πρέπει να πετιέται σε κάδο απορριμμάτων ή μαζί με τα αστικά απόβλητα, αλλά να αποτελέσει αντικείμενο επιλεκτικής συλλογής.

ΑΞΕΣΟΥΑΡ

- α.** μετασχηματιστής AC 5 V x2
- β.** Πομπός
- γ.** Δέκτης
- δ.** Επαναφορτιζόμενη μπαταρία Λιθίου 3,7 V (εγκατεστημένη στη μονάδα του Δέκτη)
- ε.** Οδηγίες χρήσης

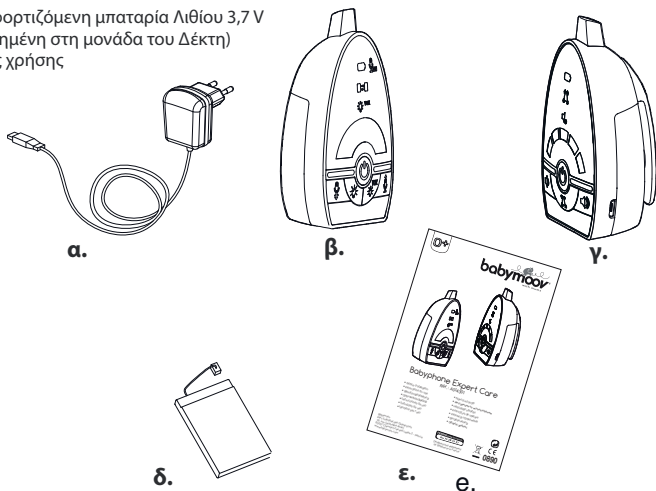

ΣΧΕΔΙΑΓΡΑΜΜΑ ΤΩΝ ΜΟΝΑΔΩΝ

Πομπός

1. Διακόπτης λειτουργίας On-Off
- 2-3. Ρυθμιστής ευαισθησίας μικροφώνου
4. Ρυθμιστής έντασης του φωτάκιου νυκτός
5. Μετάβαση από το Φωτάκι νυκτός σε φωνετική λειτουργία
6. Φωτάκι νυκτός
7. Λυχνία λειτουργίας / Ένδειξη στάθμης μπαταρίας
8. Δείκτης μετάδοσης
9. Φώς νυκτός με κουμπί ελέγχου VOX
10. Εικονίδιο του μικροφώνου σε συνεχή λειτουργία
11. Μικρόφωνο
12. Υποδοχή USB

Δέκτης

13. Διακόπτης λειτουργίας On-Off
14. Δείκτης μείωσης έντασης
15. Δείκτης αύξησης έντασης
16. Δείκτης δόνησης
17. Εικονίδιο ελέγχου απόστασης / εκτός εμβέλειας
18. Εικονίδιο τροφοδοσίας / Ένδειξη στάθμης μπαταρίας
19. Εικονίδιο δόνησης
20. Εικονίδιο σίγασης ηχείου
21. Ηχείο
22. Υποδοχή USB

ΤΡΟΦΟΔΟΣΙΑ

A / Πομπός

1. Λειτουργία με μπαταρίες (δεν περιέχονται)

Πιέστε το κάλυμμα του σύρτη και σύρετέ το ώστε να έχετε πρόσβαση στην υποδοχή μπαταρίας. Εισάγετε 3 αλκαλικές μπαταρίες τύπου AAA στην υποδοχή. Παρατηρήστε αν είναι σωστή η πολικότητα (+/-).

2. Λειτουργία με φορτιστή (αντάπτορας παρέχεται)

Ο πομπός μπορεί να λειτουργήσει με ρεύμα με τον παρεχόμενο αντάπτορα AC (5 V). Συνδέστε το βύσμα εξόδου του αντάπτορα στην υποδοχή USB CC του πομπού. Συνδέστε τον αντάπτορα με το ηλεκτρικό ρεύμα. Η λειτουργία με μπαταρία θα διακοπεί αυτόματα όταν συνδεθεί με το ηλεκτρικό ρεύμα.

N.B. : Η εμβέλεια επικοινωνίας είναι μεγαλύτερη όταν ο πομπός λειτουργεί με εναλλασσόμενο ρεύμα.

B / Δέκτης

1. Λειτουργία με μπαταρίες (δεν περιέχονται)

Η μπαταρία ιόντων λιθίου και πολυμερών λιθίου είναι ήδη εγκατεστημένη μέσα στον πομπό. Για να αλλάξετε τη μπαταρία, πιέστε προς τα κάτω το πλήκτρο κλειδώματος και σύρετέ το κάλυμμα του σύρτη στη συνιστώμενη κατεύθυνση, αφαιρέστε τη μπαταρία και αποσυνδέστε τη συσκευή από το ρεύμα.

2. Επαναφόρτιση της μπαταρίας με τον αντάπτορα δικτύου

Συνδέστε το βύσμα εξόδου του αντάπτορα στην υποδοχή USB του δέκτη (22). Οι μπαταρίες πρέπει να μπαίνουν με τη σωστή πολικότητα. Όταν σβήνει ο πομπός, η ένδειξη φόρτισης (18) θα αναβοσβήνει και θα κοκκινίζει και δείχνει ότι η μπαταρία φορτίζεται. Μόλις η μπαταρία είναι πλήρως φορτισμένη (μέσος χρόνος 3 ώρες), το φως (18) θα γίνει πράσινο le voyant. Ο δέκτης είναι τότε έτοιμος για να ενεργοποιηθεί και να χρησιμοποιηθεί.

NB. Πριν χρησιμοποιήσετε το δέκτη για πρώτη φορά, φορτίστε τη μπαταρία λιθίου για τουλάχιστον 3 ώρες. Συνιστάται να σβήσετε τη συσκευή κατά την πρώτη φόρτωση.

Η συσκευή μπορεί να λειτουργήσει κανονικά όταν συνδεθεί με τον αντάπτορα χωρίς να εγκατασταθεί η μπαταρία λιθίου. Ο δεικτής θα παραμείνει πράσινος.

ΠΡΟΣΟΧΗ : ΕΠΙΒΕΒΑΙΩΘΕΤΕ ΟΤΙ Η ΜΠΑΤΑΡΙΑ ΤΟΥ ΔΕΚΤΗΣ ΕΙΝΑΙ ΕΠΑΝΑΦΟΡΤΙΖΟΜΕΝΕΣ ΠΡΙΝ ΝΑ ΣΥΝΔΕΣΕΤΕ ΜΕ ΤΟΝ ΑΝΤΑΠΤΟΡΑ, ΓΙΑ ΝΑ ΜΗ ΠΡΟΚΑΛΕΣΕΤΕ ΕΚΚΡΗΞΗ.

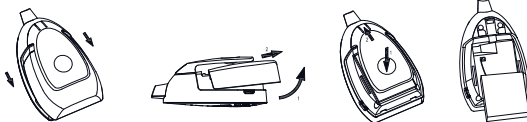

ΣΥΝΔΕΣΗ

Η διαδικασία αυτή επιτρέπει τη σύνδεση του δέκτη με τον πομπό ώστε να επικοινωνούν δίχως παρεμβολή άλλων συσκευών (ακόμη και με σύστημα ενδοεπικοινωνίας ίδιου ή ισοδύναμου τύπου) ή να λάβετε το σήμα σας. Ο πομπός και ο δέκτης είναι ήδη συνδεδεμένοι με κώδικα που ρυθμίζεται από το εργοστάσιο. Ωστόσο, Συνιστάται να ξαναρυθμίσετε την σύνδεση σε περίπτωση παρεμβολής. Πριν να αρχίσετε τη διαδικασία σύνδεσης, βεβαιωθείτε ότι οι δύο μονάδες έχουν απενεργοποιηθεί μετά από παρεμβολή. Πιέστε επί μακρόν το πλήκτρο (15) του δέκτη.

Πιέστε το πλήκτρο του διακοπτή (13) και περιμένετε μέχρι να αναβοσβήσει το εικονίδιο τροφοδοσίας (18) με πράσινο χρώμα. Αφήστε τα δύο πλήκτρα (13) και (15).

Πιέστε το πλήκτρο (11) του πομπού.

Πιέστε το πλήκτρο ON-OFF (1) μέχρι να αναβοσβύσει το εικονίδιο τροφοδοσίας (7) με πράσινο χρώμα. Αφήστε τα δύο πλήκτρα (1) και (3).

Πιέστε τώρα στιγμιαία το πλήκτρο ON-OFF (1) του πομπού.

Αν η σύνδεση πέτυχει, τα εικονίδια τροφοδοσίας (18) και (7) πάνω στον πομπό και στο δέκτη παύουν να αναβοσβήνουν. Ο δέκτης εκπέμπει δύο μπιπ.

Πιέστε τα πλήκτρα (1) και (13) για να σβήσετε τον πομπό και τον δέκτη και ανάψτε τους, ο πομπός είναι τότε έτοιμος για λειτουργία. Εάν ο πομπός και ο δέκτης δεν καταφέρουν να επικοινωνήσουν, ξαναρχίστε τη διαδικασία σύνδεσης από 1 έως 7.



ΛΕΙΤΟΥΡΓΙΑ

A / Πομπός

- Πιέστε επί μακρόν το πλήκτρο ON/OFF **(1)** 3 δευτερόλεπτα για να ενεργοποιήσετε τη μονάδα. Η ένδειξη λειτουργίας **(7)** πρέπει να ανάψει σταθερό πράσινο. Για να σβήσετε, πιέστε ξανά τον διακόπτη **(1)**.
- Τοποθετήστε τον πομπό περίπου 1 m από την κούνια, κατευθύνοντας το μικρόφωνο **(11)** προς το μωρό.
- Ρυθμίστε την ευαισθησία του μικροφώνου, χρησιμοποιώντας τα κουμπιά **(2)** και **(3)**: πιέστε για να ρυθμίσετε την ηχητική ένταση. Πιέστε προς τα πάνω για να αυξήσετε την ευαισθησία και προς τα κάτω για τη μείωσή του (υπάρχουν 5 επίπεδα). Η συσκευή πρέπει να μεταδώσει τους ήχους που ανιχνεύει. Η ένταση του φώτος νυκτός αλλάζει κατά την προσαρμογή. Όσο μεγαλύτερη είναι η ένταση, τόσο το μικρόφωνο **(11)** είναι ευαίσθητο στους ήχους που ανιχνεύει. Η ένταση του φώτος νυκτός **(6)** αλλάζει κατά την προσαρμογή. Υπάρχουν 5 επίπεδα έντασης του μικροφώνου. Όταν φθάνει στο ανώτατο όριο, μια επιπρόσθετη πίεση στο πλήκτρο **(3)** θα βάλει τον πομπό σε συνέχρη μετάδοση λειτουργία (δηλαδή ο πομπός θα συνεχίσει να εκπέμπει ακόμη και όταν δεν εντοπίζει κανένα ήχο και το εικονίδιο **(10)** θα παραμένει πράσινο).
- Όταν ο πομπός βρίσκεται σε λειτουργία μετάδοσης, το εικονίδιο μετάδοσης **(8)** εμφανίζεται με πράσινο χρώμα. Ο πομπός λειτουργεί σε κατάσταση αναμονής για μερικά δευτερόλεπτα όταν το μικρόφωνο **(11)** παύει να παίρνει κάποιο ήχο και το εικονίδιο μετάδοσης εξαφανίζεται. Το εικονίδιο μετάδοσης θα ανάψει συνεχώς.
- Το φωτάκι νυκτός **(6)** μπορεί να ενεργοποιείται συνεχώς πιέζοντας το πλήκτρο **(4)**. Κάθε πίεση στο πλήκτρο **(4)** αυξάνει την οπτική ένταση (υπάρχουν 5 επίπεδα). Το φωτάκι νυκτός **(6)** επίσης να ρυθμιστεί να είναι στη θέση VOX (φωνητική λειτουργία) πιέζοντας το πλήκτρο **(5)**. Με τη λειτουργία VOX, το εικονίδιο vox **(9)** εμφανίζεται και το φωτάκι νυκτός **(6)** **(11)** όταν το μικρόφωνο ανιχνεύει έναν ήχο και αυτόματα σβήνει λίγα δευτερόλεπτα όταν το μικρόφωνο σταματά να παίρνει κάποιο ήχο. Εάν η συνεχής λειτουργία ενεργοποιείται, η λειτουργία VOX δεν μπορεί να λειτουργεί.
- Η κατάσταση των μπαταριών εμφανίζεται με τον δείκτη τροφοδοσία / φόρτωση της μπαταρίας **(7)**. Όταν η ενέργεια της μπαταρίας καταναλώνεται, ο δείκτης τροφοδοσία / φόρτωση της μπαταρίας **(7)** γίνεται κόκκινος devient rouge. Πρέπει να αντικαταστήσετε την μπαταρία ή να χρησιμοποιήσετε τον αντάπτορα που παρέχεται.

B / Δέκτης

- Πιέστε επί μακρόν το πλήκτρο ON/OFF **(13)** 3 δευτερόλεπτα για να ενεργοποιήσετε τον δέκτη. Η ένδειξη λειτουργίας **(18)** πρέπει να ανάψει σταθερό πράσινο. Για να σβήσετε, πιέστε ξανά επί μακρόν το διακόπτη **(13)**.
- Τοποθετήστε τον δέκτη σε λογική απόσταση από τον πομπό για να αποφεύγετε παράσιτα. Η πολύ κοντινή απόσταση θα δημιουργήσει παράσιτα στον ήχο.
- Όταν η συσκευή λαμβάνει ένα σήμα από τον πομπό, το φωτάκι LED του φωνητικού δείκτη θα ανάψει. Όσο πιο δυνατή είναι η φωνή του μωρού, τόσο πιο έντονο θα γίνεται το φως των LED. Η λειτουργία αυτή είναι χρήσιμη όταν οι γονείς προτιμούν να σβήσουν τον ήχο για να είναι ήσυχοι.
- Η ένταση του ηχείου μπορεί να ρυθμιστεί χρησιμοποιώντας τα κουμπιά **(14)** και **(15)**. Κάθε φορά που πατάτε ένα από αυτά τα κουμπιά, θα ακούτε ένα «μπιπ» που αντιστοιχεί στην ένταση του επιπέδου που μόλις επιλέξατε. Αν πατήσετε το κουμπί στο χαμηλότερο επίπεδο, δεν θα μπορείτε πλέον ακούσετε ηχητικό σήμα, που σημαίνει ότι δέκτης σας είναι στη λειτουργία σίγασης.
- Αυτός ο δέκτης διαθέτει λειτουργία δόνησης. Πιέστε το πλήκτρο **(16)** και το εικονίδιο **(19)** εμφανίζεται. Η λειτουργία δόνησης αρχίζει όταν η ηχητική ένταση της φωνής του μωρού φθάνει μια ορισμένη ένταση. Η λειτουργία αυτή είναι χρήσιμη όταν οι γονείς βρίσκονται σε θορυβώδη περιβάλλον (πχ : θόρυβος από ηλεκτρική σκούπα). Για οικονομία ενέργειας, Συνιστάται να μην χρησιμοποιήσετε τη λειτουργία δόνησης συχνά. Για να απενεργοποιήσετε τη λειτουργία δόνησης, πιέστε το πλήκτρο **(16)** και το εικονίδιο **(19)** εξαφανίζεται.
- Μόλις ο δέκτης είναι πέρα από το φάσμα της επικοινωνίας του πομπού για πάνω από 30 δευτερόλεπτα, ο συναγερμός « εκτός εμβέλειας » θα ακουστεί και η ένδειξη στάθμης LED **(17)** αρχίζει να αναβοσβήνει για να σας ειδοποιήσει. Ο ηχητικός συναγερμός λειτουργεί ανεξάρτητα από τον ηχείο. Ο συναγερμός θα σβήσει μόνο όταν ο δέκτης πέφτει πίσω μέσα στα όρια της επικοινωνίας και ενεργοποιείται ξανά όταν ο δέκτης είναι σε καλή απόσταση.

N.B. Αυτός ο συναγερμός θα ακουστεί σε περίπτωση που ο πομπός είναι απενεργοποιημένος, ή η μπαταρία του έχει εξαντληθεί ή αν η ισχύς της έχει αποκοπεί ή ρύθμιση κανάλι / ψηφιακός κώδικας είναι διαφορετικός μεταξύ του πομπού και του δέκτη.

Η κατάσταση της επαναφορτιζόμενης μπαταρία λιθίου φαίνεται από την ένδειξη χαμηλής στάθμης μπαταρίας **(18)**. Όταν το φορτίο της μπαταρίας καταναλωθεί, ο δείκτης αρχίζει να αναβοσβήνει με εικονίδιο κόκκινο και ο συναγερμός μπορεί να ακουστεί για να σας ειδοποιήσει ότι πρέπει να φορτίσετε την μπαταρία με τον αντάπτορα το οποίο παρέχεται.

Ένας τόνος ακούεται κάθε φορά που πατάτε ένα πλήκτρο. Για να σταματήσετε τον τόνο, πιέστε επί μακρόν το πλήκτρο **(15)** για 2 δευτερόλεπτα μέχρι να ακουστεί ένας τόνος. Κάθε φορά που ο δέκτης απενεργοποιείται και ξανανεργοποιείται, ο ηχητικός τόνος θα αρχίσει αυτόματα.

ΟΔΗΓΟΣ ΑΝΤΙΜΕΤΩΠΙΣΗΣ ΠΡΟΒΛΗΜΑΤΩΝ

Πρόβλημα	Πιθανές αιτίες	Λύσεις
<ul style="list-style-type: none"> • Ο πομπός δεν εκπέμπει κανένα ήχο 	<ul style="list-style-type: none"> • Η ρύθμιση ευαισθησίας του μικροφώνου είναι πολύ χαμηλή • Η μπαταρία έχει εξαντληθεί ή ο προσαρμογέα δικτύου δεν έχει συνδεθεί. 	<ul style="list-style-type: none"> • Αυξήστε την ευαισθησία του μικροφώνου, χρησιμοποιώντας το κουμπί (3). • Εγκαταστήστε νέα μπαταρία ή ελέγξτε τη σύνδεση.
<ul style="list-style-type: none"> • Ο πομπός εκπέμπει χωρίς διακοπή 	<ul style="list-style-type: none"> • Η ευαισθησία του μικροφώνου έχει οριστεί υπερβολικά υψηλά. 	<ul style="list-style-type: none"> • Ρυθμίστε την ευαισθησία του μικροφώνου χρησιμοποιώντας το κουμπί (3) ώστε να μπορέσει να ενεργοποιηθεί ο πομπός φωνητικά.
<ul style="list-style-type: none"> • Ο συναγερμός « Εκτός εμβέλειας » λειτουργεί συνέχεια 	<ul style="list-style-type: none"> • Οι μπαταρίες του πομπού έχουν εξαντληθεί. • Η απόσταση μεταξύ του πομπού και του δέκτη είναι υπερβολική. • Η σύνδεση μεταξύ των δύο συσκευών απέτυχε. 	<ul style="list-style-type: none"> • Αλλάξτε τις μπαταρίες ή χρησιμοποιήστε τον αντάπτορα δικτύου. • Φέρτε τον πομπό και το δέκτη πιο κοντά τον ένα στον άλλο. • Δοκιμάστε μια νέα σύνδεση
<ul style="list-style-type: none"> • Ο συναγερμός χαμηλής μπαταρίας λειτουργεί συνέχεια 	<ul style="list-style-type: none"> • Οι μπαταρίες έχουν εξαντληθεί. • Η μπαταρία έχει καταστραφεί. 	<ul style="list-style-type: none"> • Επαναφορτίστε την μπαταρία του δέκτη χρησιμοποιώντας τον αντάπτορα δικτύου (δέκτης). • Αντικαταστήστε τις μπαταρίες ή χρησιμοποιήστε τον αντάπτορα δικτύου (πομπός). • Αντικαταστήστε την μπαταρία με μια νέα μπαταρία.
<ul style="list-style-type: none"> • Η διάρκεια ζωής της μπαταρίας είναι πολύ σύντομη 	<ul style="list-style-type: none"> • Το φως νυκτός είναι μόνιμα ανοιχτό. • Η λειτουργία δόνησης ενεργοποιείται. 	<ul style="list-style-type: none"> • Σβήστε το φως τη νύχτα ή ρυθμίστε σε λειτουργία VOX. • Απενεργοποιήστε τον συναγερμό δόνησης
<ul style="list-style-type: none"> • Η σύνδεση διακόπτεται συχνά 	<ul style="list-style-type: none"> • Ο πομπός βρίσκεται κοντά σε άλλες ηλεκτρικές συσκευές 	<ul style="list-style-type: none"> • Απομακρύνετε τις ηλεκτρικές συσκευές ή απομακρύνετε τον πομπό μακριά από την πηγή των παρεμβολών και δοκιμάστε μια νέα σύνδεση
<ul style="list-style-type: none"> • Η εμβέλεια του πομπού είναι υπερβολικά μικρή 	<ul style="list-style-type: none"> • Πάρα πολύ μεγάλος αριθμός κατασκευών από χάλυβα μεταξύ του πομπού και του δέκτη • Οι μπαταρίες του πομπού είναι σχεδόν άδειες. 	<ul style="list-style-type: none"> • Επανατοποθέτηση του πομπού και του δέκτη • Αντικαταστήστε τις μπαταρίες ή χρησιμοποιήστε τον αντάπτορα δικτύου.

EC DÉCLARATION DE CONFORMITÉ

Babymoov
Parc Industriel des Gravanches
16, rue Jacqueline-Auriol
63051 Clermont Ferrand cedex 2
France

Déclare que le produit suivant :

Modèle : Babyphone Expert Care

Référence : A014301

Modèle : BC-62

est conforme aux normes harmonisées appropriées suivantes :

EMC : EN 301 489-1 V1.9.2 (2011-09)

EN 301 489-3 V1.6.1(2013-08)

Radio : EN 300 220-1 V2.4.1 (2012-05)

EN 300 220-2 V2.4.1 (2012-05)

Safety : EN 60065 : 2002 + A1 : 2006 + A11 : 2008 + A2 : 2010

+ A12 : 2011

Health : EN 62311 : 2008

En accord avec les dispositions de la directive du Conseil 99/05/CE sur l'équipement par radio et l'équipement terminal de télécommunications et la reconnaissance mutuelle de leur conformité.

Nom : Mr Laurent Windenberger

Fonction : Directeur marketing

Signature :



Date : 22/09/14

EC DECLARATION OF CONFORMITY

Babymoov
Parc Industriel des Gravanches
16, rue Jacqueline Auriol
63051 Clermont Ferrand cedex 2
France

Declare that the following product(s):

Model: Baby Monitor Expert Care

Reference: A014301

Model: BC-24D

is in conformity with the following relevant harmonised:

EMC : EN 301 489-1 V1.9.2 (2011-09)

EN 301 489-3 V1.6.1(2013-08)

Radio : EN 300 220-1 V2.4.1 (2012-05)

EN 300 220-2 V2.4.1 (2012-05)

Safety : EN 60065 : 2002 + A1 : 2006 + A11 : 2008 + A2 : 2010

+ A12 : 2011

Health : EN 62311 : 2008

Following the provisions of Council Directive 99/05/CE on radio equipment and telecommunications terminal equipment and the mutual recognition of their conformity.

Name: Mr Laurent Windenberger

Title: Marketing Manager

Signature:



Date: 22/09/14

