

Votre nouveau sèche-linge

Félicitations ! Vous venez d'opter pour un appareil électroménager moderne et d'un haut niveau de qualité, comme tous les produits de la marque Siemens.

Ce sèche-linge à condensation avec pompe à chaleur et nettoyage automatique de l'échangeur thermique se distingue par une faible consommation d'énergie et un entretien réduit. → Page 6
Comme tous les sèche-linge qui quittent notre usine, il a fait l'objet de contrôles rigoureux qui nous permettent de garantir son bon état et son bon fonctionnement.
Notre service après-vente se tient à votre disposition pour répondre à toute demande de précisions.

Mise au rebut respectueuse de l'environnement

Cet appareil est marqué selon la directive européenne 2012/19/UE relative aux appareils électriques et électroniques usagés (waste electrical and electronic equipment - WEEE).
La directive définit le cadre pour une reprise et une récupération des appareils usagés applicables dans les pays de la CE.

Pour plus d'informations sur nos produits, nos accessoires, nos pièces de rechange et nos services, consultez notre site Internet: www.siemens-home.com

Table des matières

■ Préparatifs	2
■ Réglage des programmes	2
■ Séchage	3/4
■ Remarques concernant le linge...	5
■ Signaux des touches	5
■ Réglage fin du degré de séchage	6
■ À respecter absolument	6
■ Récapitulatif des programmes	7
■ Installation	8
■ Protection contre le gel / Transport	8
■ Entretien et nettoyage	9
■ Caractéristiques techniques	10
■ Accessoires en option	10
■ Bruits normaux	11
■ Que faire si... / Service après-vente	12
■ Consignes de sécurité	13

Destination de l'appareil

- L'appareil est destiné à un usage exclusivement domestique.
- L'appareil ne doit servir qu'à sécher des textiles lavés à l'eau.

! *Eloignez les enfants en dessous de 3 ans du sèche-linge. Ne permettez pas aux enfants d'effectuer des travaux de nettoyage et de maintenance sur le sèche-linge sans surveillance. Ne laissez pas les enfants jouer près du sèche-linge sans surveillance ! Éloignez les animaux domestiques du sèche-linge ! Le sèche-linge peut être utilisé par les enfants (à partir de 8 ans), par les personnes aux capacités physiques, sensorielles ou mentales réduites et par les personnes manquant de connaissances ou d'expérience sous réserve d'une surveillance appropriée ou d'une formation suffisante par les personnes qui en sont responsables.*

Nettoyez les filtres à peluches sous l'eau du robinet. → Page 4

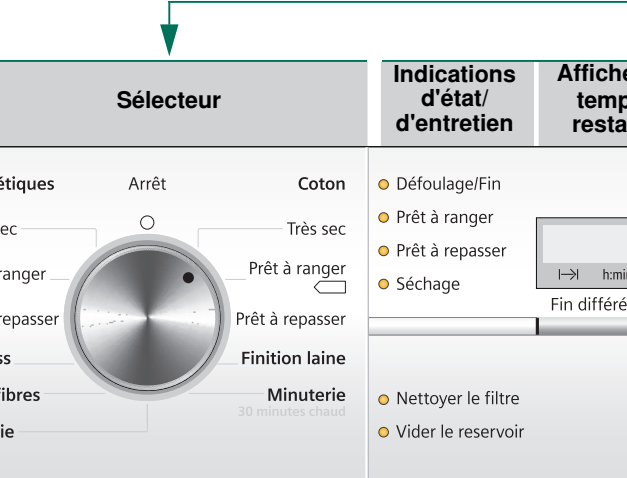

Nettoyer le filtre
Videz le réservoir d'eau de condensation. Si nécessaire, nettoyez le filtre du réservoir d'eau de condensation. → Page 9

Vider le réservoir
Videz le réservoir d'eau de condensation. Si nécessaire, nettoyez le filtre du réservoir d'eau de condensation. → Page 9

Préparatifs

! *Ne mettez jamais un sèche-linge endommagé en service ! Contactez le service après-vente.*

! *Vous ne devez pas avoir les mains humides. Vous ne devez toucher que la prise de l'appareil.*

! *Enlevez tous les objets présents dans les poches. Pensez à enlever les briquets ! Avant de garnir le tambour, vérifiez qu'il est bien vide ! Voir le récapitulatif des programmes en page 7. Voir également les informations relatives à la corbeille à laines fournies à part (selon le modèle).*

Sélectionner et régler le programme
Sélectionner un programme de séchage ...

... *et le personnaliser*

i Toutes les touches sont sensibles. Une légère pression suffit !

! *N'utilisez le sèche-linge qu'avec les filtres à peluches en place !*

Fin différée Séchage plus long à température réduite pour les textiles délicats (polyacryle, polyamide, élasthanne ou acétate, par exemple).
Facile Cette option réduit le froissage du linge et rallonge la phase de protection anti-froissage après la fin du programme.
Signal Activation/désactivation du signal sonore en fin de programme.

Fin différée Fin du programme au bout de 1 à 24 heures (si nécessaire, appuyez plusieurs fois sur la touche) (durée toujours exprimée en nombre d'heures entier).
Clin Nettoyage automatique de l'échangeur thermique.
Réglage fin du degré de séchage Le résultat de séchage (Prêt à ranger, par exemple) peut être réglé selon trois positions 0, 1, 2, 3 (1 à 3) pour les programmes **Coton**, **Synthétiques** et **Express** → préréglage = 0. Après le réglage fin pour l'un des programmes, le réglage est conservé pour les autres programmes. Pour plus d'informations → Page 6.

Séchage

! *Ne retirez pas et ne videz pas le réservoir d'eau de condensation au cours du séchage !*

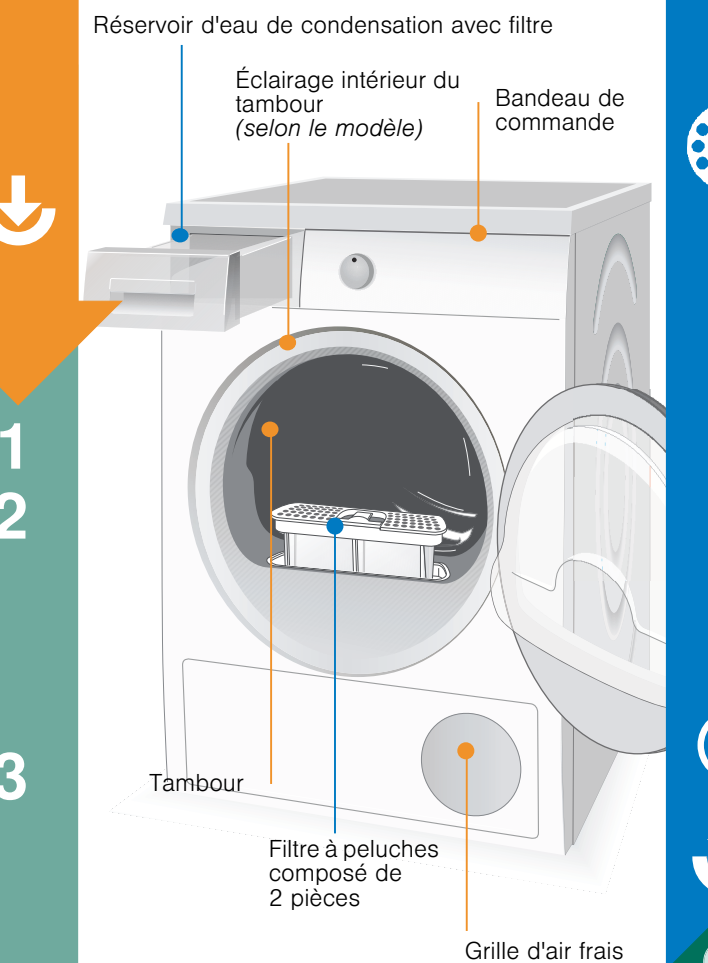

Séchage

! *Ne retirez pas et ne videz pas le réservoir d'eau de condensation au cours du séchage !*

Vider l'eau de condensation

Videz le réservoir d'eau de condensation **après chaque** séchage. Attendez la fin du cycle pour le faire !
1. Sortez le réservoir d'eau de condensation et maintenez-le à l'horizontale.
2. Jetez l'eau de condensation.
3. Réintroduisez le réservoir d'eau de condensation et poussez-le jusqu'à ce qu'il s'enclenche.
Si le témoin **Vider le réservoir** clignote malgré le vidage → *Filtre du réservoir d'eau de condensation*, page 9.

Nettoyer les filtres à peluches

i Un filtre à peluches propre réduit la consommation d'électricité et le temps de séchage.

Le filtre à peluches est constitué de deux éléments. Nettoyez les filtres intérieur et extérieur **après chaque séchage** :

1. Ouvrez le hublot. Enlevez les peluches présentes sur le hublot/à proximité du hublot.
2. Retirez les deux éléments du filtre à peluches.
3. Enlevez les peluches présentes sur le bord du logement. Elles ne doivent pas tomber dans le conduit.
4. Ouvrez les filtres et enlevez toutes les peluches.
5. Rincez les deux éléments abondamment sous l'eau du robinet, puis séchez-les bien.
6. Fermez les filtres intérieur et extérieur, remplacez-les l'un dans l'autre puis remettez-les en place.

Éteindre le sèche-linge

Ramenez le sélecteur sur **Arrêt**. Ne laissez pas le linge dans le sèche-linge !

Retirer le linge

Votre sèche-linge dispose d'une fonction anti-froissage automatique qui fait entrer le tambour en mouvement à certains intervalles pendant 60 minutes après la fin du programme. Le linge reste défoulé et aéré pendant 120 minutes (si vous avez choisi la fonction **Facile** ☺).

Fin du programme

dès que le témoin **Déroulage/Fin** s'allume.

Interrompre le programme

i Le cycle de séchage peut être brièvement interrompu pour rajouter ou retirer du linge. Il doit ensuite se poursuivre jusqu'au bout !
1. Ouvrez le hublot. Cette action interrompt le séchage.
2. Rajoutez du linge ou retirez-en puis refermez le hublot.
3. Si nécessaire, choisissez un autre programme et d'autres options.
4. Appuyez sur la touche **Départ/Pause**. Le temps restant est actualisé après quelques minutes.

Remarques concernant le linge...

Symboles d'entretien des textiles
Respectez les instructions d'entretien fournies par le fabricant !
 Séchage à température normale.
 Séchage à basse température → Choisissez en plus **Délicat**.
 Ne pas sécher en machine.

! *Respectez impérativement les consignes de sécurité de la page 13 ! Ne passez pas au sèche-linge les textiles suivants (liste non exhaustive) :*
- Textiles imperméables à l'air (caoutchoués, par exemple).
- Textiles délicats (soie, voilages synthétiques) → Froissage !
- Linge souillé par de l'huile.

Conseils pour le séchage

- Pour obtenir un séchage uniforme, triez le linge par type de textile et par programme de séchage.
- Séchez toujours les petits articles de linge (par ex. chaussettes de bébé) avec de grands articles de linge (par ex. serviettes de toilette).
- Fermez les fermetures éclair, les agrafes et les boutons-pression ; boutonnez les taies et les housses ; nouez les ceintures en tissu, les lanières de tablier, etc.
- Ne séchez pas excessivement les textiles synthétiques. → Risque de froissage ! Laissez le linge finir de sécher à l'air.
- Ne faites pas sécher la laine au sèche-linge. Seul un rafraîchissement est possible. → Page 7, **programme Finition laine**.
- Ne repassez pas le linge immédiatement après le séchage. Pliez-le et laissez-le reposer un certain temps. → L'humidité résiduelle se répartit uniformément.
- Le résultat de séchage dépend de la dureté de l'eau de lavage. → *Réglage fin du résultat de séchage*, Page 6.
- Lors du premier séchage, les textiles fragiles (T-shirts, maillots, par exemple) tendent souvent à rétrécir. → N'utilisez pas le programme **Très sec**.
- Le linge amidonné ne va que sous réserves au sèche-linge. → L'amidon laisse un revêtement qui gêne le séchage.
- Lors du lavage du linge destiné à passer au sèche-linge, dosez l'assouplissant conformément aux indications du fabricant.
- Pour les textiles pré-séchés, les textiles comportant plusieurs épaisseurs et les petits articles de linge, utilisez un programme minuté. Ce programme convient aussi pour parfaire le séchage.

Protection de l'environnement/économies

- Avant de sécher le linge, essorez-le soigneusement. → Des vitesses d'essorage assez élevées raccourcissent la durée de séchage et réduisent la consommation d'énergie. Essorez aussi les synthétiques.
- Utilisez la charge de linge maximale recommandée, mais ne la dépassez pas. → Récapitulatif des programmes en page 7.
- Pendant le séchage, veillez à ce que la pièce soit bien aérée.
- N'obstruez pas la grille d'air frais et ne collez rien dessus.

Signaux des touches

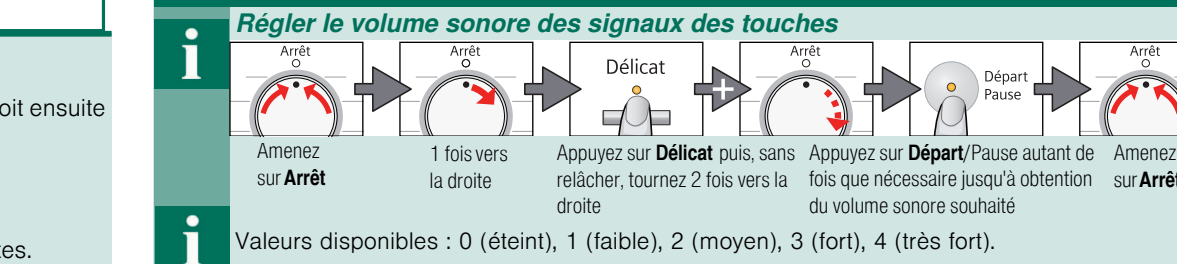

Réglage fin du degré de séchage

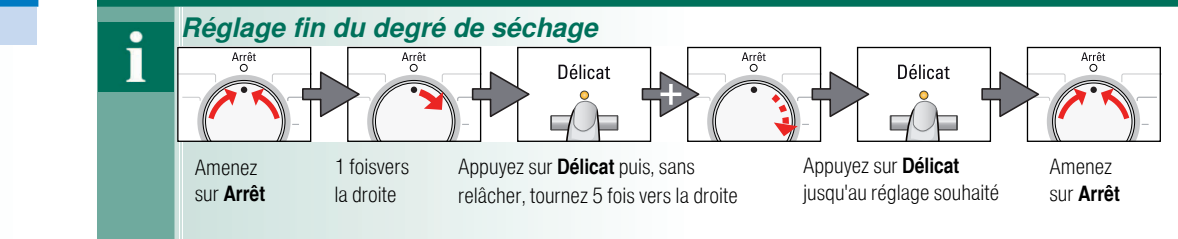

L:00, L:01, L:02, L:03 s'affichent successivement. Signal court lors du passage de L:03 à L:00, signal long dans les autres cas.

À respecter absolument...

! *Ne jamais utiliser le sèche-linge sans filtres peluches et sans filtre dans le réservoir d'eau de condensation !*

Filtres à peluches

Lors du séchage, les peluches et les cheveux se détachant du linge sont retenus par le filtre à peluches. Un filtre à peluches encrassé peut perturber l'échange thermique. Nettoyez impérativement les filtres à peluches après chaque séchage. Rincez-les régulièrement sous l'eau du robinet. → Page 4

Filtre du réservoir d'eau de condensation

Le filtre du réservoir d'eau de condensation filtre l'eau de condensation. Cette eau de condensation est utilisée pour le nettoyage automatique. Le filtre doit être nettoyé sous l'eau du robinet régulièrement. Avant de nettoyer le filtre, videz le réservoir d'eau de condensation. → Page 4/9

Textiles

Ne faites pas sécher les textiles qui sont entrés en contact avec des solvants, de l'huile, de la cire, de la graisse, de la peinture, du fixateur, du dissolvant, du détachant, de la benzine, etc.
Videz les poches des vêtements.
Ne faites pas sécher les textiles imperméables à l'air.
Évitez de faire sécher les textiles ayant tendance à pelucher fortement.
Pour rafraîchir la laine, utilisez exclusivement le programme laine.

Récapitulatif des programmes (Voir aussi page 5)
Triez le linge par type de textile. Les textiles doivent supporter le séchage au sèche-linge.

Après le séchage :	repasser	ne pas repasser	repasser légèrement
PROGRAMMES	repasser	ne pas repasser	repasser légèrement
TYPE DE TEXTILE ET CONSIGNES			
*Coton	max. 7 kg	Textiles résistants, supportant les hautes températures, en coton ou en lin.	
*Synthétiques	max. 3,5 kg	Linge sans repassage en fibres synthétiques ou mélangées, coton sans repassage.	
Prêt à repasser		Le linge ressort prêt à repasser (repasser le linge pour éviter le froissage).	
Prêt à ranger		Pour le linge comportant une seule épaisseur.	
Très sec / Extra sec		Pour le linge épais comportant plusieurs épaisseurs en certains endroits.	
Finition laine	max. 3 kg	Pour les lainages lavables en machine. Les lainages ressortent moins humides, mais pas complètement secs. A la fin du programme, ils doivent être retirés et étendus.	
Express	max. 1 kg	Pour le linge qui doit sécher rapidement, par exemple les textiles synthétiques, mixtes ou en coton. Les valeurs réelles peuvent différer des valeurs indiquées en fonction du type de textile, de la composition du linge à sécher, de l'humidité résiduelle du textile et de la charge.	
Microfibres	max. 1,5 kg	Pour les textiles recouverts d'une couche protectrice, les textiles repoussant l'eau, les vêtements fonctionnels, les tissus polaires (sèche séparément les vestes/pantalons avec doublure amovible).	
Lingerie	max. 1 kg	Dessous en fibres synthétiques, mixtes ou en coton.	
Minuterie 30 minutes chaud	max. 3 kg	Tous les types de textiles ; programme à temps limité. Convient pour linge pré-séché ou légèrement humide et pour un séchage supplémentaire de linge épais, à plusieurs couches. Séchez de la laine, des chaussettes de sport et des peluches exclusivement avec le panier pour laine → <i>Accessoire en option</i> , page 7. Dans le programme à temps limité, l'humidité résiduelle du linge n'est pas détectée automatiquement. Si le linge est encore trop humide après le séchage, répétez le programme.	

*Cegrd de séchage réglable → Très sec / Extra sec, Prêt à ranger et Prêt à repasser (selon le modèle). Le degré de séchage peut être réglé de manière fine ; les textiles comportant plusieurs épaisseurs nécessitent une durée de séchage plus longue que les textiles n'en comportant qu'une seule. Recommandation : ne les faites pas sécher ensemble !

Installation

- Éléments fournis : un sèche-linge, une notice d'installation et d'utilisation, corbeille à laines (*selon le modèle*).
- Vérifiez que le sèche-linge ne présente pas de dégâts dus au transport !
- Le sèche-linge est lourd. Ne le soulevez pas tout(e) seul(e) !
- Prenez garde à ne pas vous blesser avec les arêtes vives !
- N'installez pas le sèche-linge dans des locaux à risque de gel ! L'eau, en gelant, pourrait l'endommager !
- En cas de doute, confiez le branchement à un spécialiste !
- Ne tentez jamais de soulever le sèche-linge par ses pièces saillantes (le hublot, par exemple) : risque de rupture !

1. Installation du sèche-linge

- La prise doit rester accessible en permanence !
- Veillez à ce que la surface d'installation soit propre, plane et ferme !
- Veillez à ce que la grille d'air frais à l'avant du sèche-linge soit dégagée.
- Veillez à maintenir l'environnement du sèche-linge propre.
- Mettez le sèche-linge à l'horizontale à l'aide des pieds à vis.
- Servez-vous d'un niveau à bulle.
- N'enlevez en aucun cas les pieds à vis !

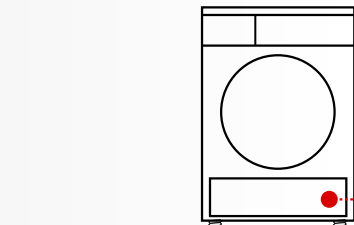
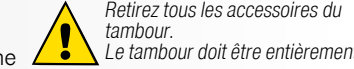

Grille d'air frais dégagée

- N'installez pas le sèche-linge derrière une porte ou une porte coulissante qui pourrait gêner ou bloquer l'ouverture du hublot. Ainsi, les enfants ne risquent pas de s'enfermer et de mettre leur vie en danger.

2. Raccordement au secteur

Voir les consignes de sécurité → Page 13.

- Branchez le sèche-linge à une prise de courant alternatif équipée d'une terre, conformément à la réglementation. En cas de doute, faites vérifier la prise par un spécialiste !
- La tension du secteur et la tension indiquée sur la plaque signalétique du sèche-linge (→ Page 10) doivent concorder !
- Les données de branchement et l'ampérage nécessaire du fusible/disjoncteur figurent sur la plaque signalétique.

Protection contre le gel

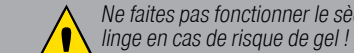

Préparatifs

- Videz le réservoir d'eau de condensation. → Page 4
- Amenez le sélecteur sur un programme quelconque.
- Appuyez sur la touche **Départ/Pause**. → L'eau de condensation est évacuée dans le réservoir d'eau de condensation.
- Attendez 5 minutes, videz à nouveau le réservoir d'eau de condensation.
- Ramenez le sélecteur sur **Arrêt**.

Transport

- Préparation du sèche-linge → Voir protection contre le gel.
- Transportez le sèche-linge en position verticale.
- Laissez reposer le sèche-linge pendant deux heures après l'avoir transporté.

De l'eau résiduelle se trouve dans le sèche-linge. Celle-ci risque de s'échapper du sèche-linge s'il est incliné.

Entretien et nettoyage

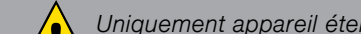

Uniquement appareil éteint !

Échangeur thermique

L'échangeur thermique du sèche-linge est nettoyé automatiquement lors du séchage. L'afficheur indique **Cln**. Ne retirez pas le réservoir d'eau de condensation lors du processus de nettoyage.

Carrosserie du sèche-linge, bandeau de commande, grille d'air frais

Frottez ces éléments à l'aide d'un chiffon doux et humide. N'utilisez aucun détergent ou solvant agressif. Enlevez immédiatement les résidus de produit lessiviel et de détergent.

Lors du séchage, il se peut que de l'eau s'accumule entre le hublot et le joint. Ceci n'affecte aucunement les fonctions de votre sèche-linge !

Filtre du réservoir d'eau de condensation

Le filtre est automatiquement nettoyé lors du vidage du réservoir d'eau de condensation. Il faut néanmoins nettoyer régulièrement le filtre sous l'eau du robinet pour éviter tout dépôt tenace/toute impureté.

1. Retirez le réservoir d'eau de condensation.

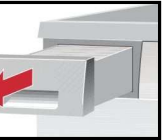

2. Retirez le filtre de son logement.

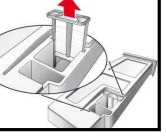

3. Nettoyez le filtre sous l'eau du robinet ou au lave-vaisselle.

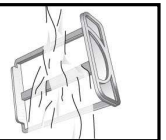

4. Remettez le filtre en place.

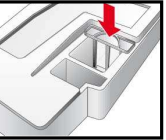

5. Réintroduisez le réservoir d'eau de condensation et poussez-le jusqu'à ce qu'il s'enclenche.



Ne faites fonctionner le sèche-linge que si le filtre est en place !

Sondes d'hygrométrie

Le sèche-linge est équipé de sondes d'hygrométrie en acier inoxydable. Ces sondes permettent de mesurer le degré d'humidité du linge. Au fil du temps, elles peuvent se recouvrir d'une fine pellicule de calcaire.

- Ouvrez le hublot.
- Nettoyez les sondes avec une éponge récurante humide.

N'utilisez pas de laine d'acier ou de produit abrasif !

Caractéristiques techniques

- Dimensions (p x l x h)** 60 x 60 x 85 cm (hauteur réglable)
- Poids** env. 51 kg
- Charge maxi** 7 kg
- Réservoir d'eau de condensation** 4,0 l
- Tension de fonctionnement** 220-240 V
- Puissance absorbée** max. 800 W
- Ampérage du fusible** 10 A
- Température ambiante** 5-35°C
- Numéro de série** dans le bas de l'encadrement du hublot
- Numéro de fabrication** La plaque signalétique se trouve au dos du sèche-linge.
- Puissance absorbée hors service** 0,10 W
- Puissance absorbée état prêt (état non hors service)** 1,00 W
- Éclairage intérieur du tambour** (selon le modèle) : l'éclairage du tambour s'allume lorsque vous ouvrez ou refermez le hublot, ainsi qu'au démarrage d'un programme ; il s'éteint automatiquement.

Valeurs de consommation

Programme	Vitesse d'essorage à laquelle le linge a été essoré		Durée**		Consommation d'énergie**	
	7 kg	3,5 kg	7 kg	3,5 kg	7 kg	3,5 kg
Prêt à ranger*	1400 tr/min	151 min	93 min	1,33 kWh	0,80 kWh	0,80 kWh
	1000 tr/min	178 min	110 min	1,65 kWh	0,97 kWh	0,97 kWh
	800 tr/min	205 min	127 min	1,92 kWh	1,13 kWh	1,13 kWh
Prêt à repasser*	1400 tr/min	110 min	71 min	0,94 kWh	0,61 kWh	0,61 kWh
	1000 tr/min	137 min	88 min	1,24 kWh	0,80 kWh	0,80 kWh
	800 tr/min	166 min	111 min	1,55 kWh	1,04 kWh	1,04 kWh
Synthétiques	3,5 kg		3,5 kg			
	800 tr/min	64 min	43 min	0,54 kWh	0,36 kWh	0,36 kWh
	600 tr/min	78 min	51 min	0,68 kWh	0,45 kWh	0,45 kWh

* Réglage de programme pour des essais selon la norme EN61121 en vigueur.
** Les valeurs réelles peuvent différer des valeurs indiquées en fonction du type de textile, de la composition du linge à sécher, de l'humidité résiduelle du textile et de la charge.

Programme le plus efficace pour des textiles en coton

Le "programme standard pour coton" suivant (marqué par convient pour sécher du linge en coton normalement mouillé et est le plus efficace, en ce qui concerne la consommation d'énergie combinée, pour le séchage de linge mouillé en coton.

Programme standard pour du coton conformément au règlement CE 932/2012 actuel

Programme	Charge	Consommation d'énergie	Durée du programme
Coton Prêt à ranger	7 kg/3,5 kg	1,65 kWh/0,97 kWh	178 min/110 min

Réglage du programme pour des essais et le label énergétique, conformément à la directive 2010/30/CE

Accessoires optionnels

(disponibles auprès du service après-vente, selon le modèle)

Kit de liaison de l'ensemble lave-linge/sèche-linge
Pour placer le sèche-linge sur un lave-linge adéquat de même profondeur et de même largeur et gagner ainsi de la place. Pour fixer le sèche-linge au lave-linge, utilisez impérativement le kit de liaison. WZ 20400 : comme WZ 11410, mais avec tablette de travail

Montage sous un plan de travail
En lieu et place du capot supérieur d'origine, faites installer impérativement un capot en tôle par un spécialiste.

Rehausseur
Le rehausseur facilite le chargement et le déchargement. Le panier qui se trouve dans le tiroir peut être utilisé pour transporter le linge.

Panier pour lainages
Le panier pour lainages vous permet de sécher des textiles **individuels** en laine, des chaussures de sport et des doudous (voir aussi la notice séparée "Panier pour lainages").

Bruits normaux

Lors du séchage, le compresseur et la pompe font du bruit, mais ceci est tout à fait normal.

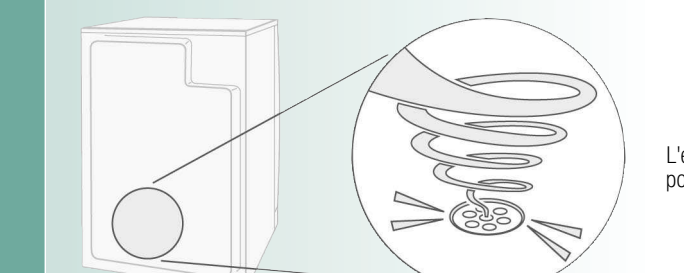
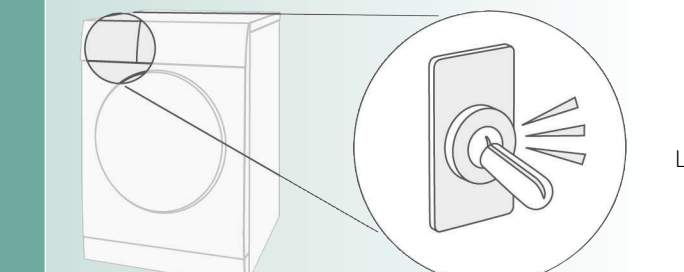
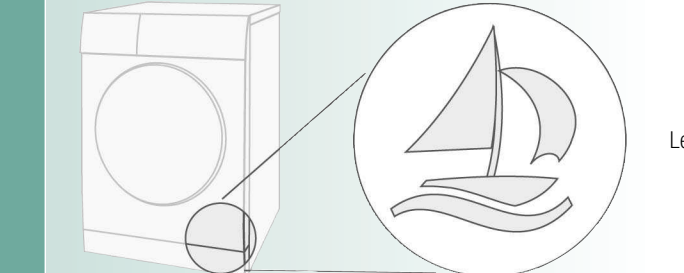
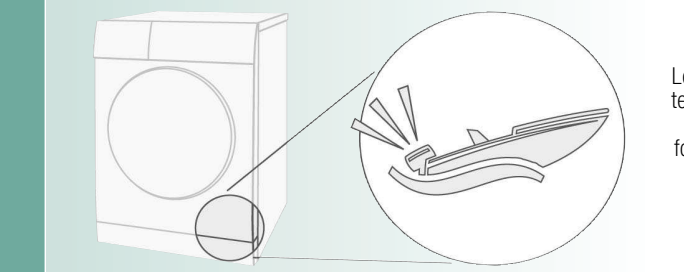

Le compresseur du sèche-linge produit de temps en temps un ronflement. Le volume et la hauteur du son peuvent varier en fonction des programmes sélectionnés et de l'avancement du séchage.

Le compresseur du sèche-linge est refroidi de temps à autre, ce qui occasionne un ronronnement.

Le nettoyage automatique du sèche-linge produit un cliquetis.

L'eau de condensation est évacuée par une pompe vers le réservoir d'eau de condensation, d'où des bruits de pompage.

Que faire si...

- Si vous ne pouvez pas résoudre vous-même un problème (par ex. arrêt/marche), veuillez contacter notre service après-vente. Nous nous efforcerons de trouver une solution pour vous éviter le déplacement d'un technicien. Ayez confiance en la compétence du fabricant. Faites appel à nous. Vous aurez ainsi la garantie que la réparation est effectuée par des techniciens dûment formés, avec des pièces de rechange d'origine. Vous trouverez les coordonnées du **service après-vente** ici-même ou dans la liste ci-jointe :
– B 070 222 142
– FR 01 40 10 12 00
– CH 0848 840 040
Veuillez indiquer au service après-vente le numéro de produit (E-Nr.) et le numéro de fabrication (FD-Nr.) de l'appareil (voir du côté intérieur du hublot). Placez le sélecteur sur **Arrêt** et débranchez la prise.
- Le voyant **Départ/Pause** ne s'allume pas. Avez-vous branché la prise ? Avez-vous choisi un programme ?
- La zone d'affichage et les voyants (selon le modèle) s'éteignent et la touche **Départ/Pause** clignote. Mode « économies d'énergie » activé → notice du mode «économies d'énergie» fournie à part
- Le témoin **Vider le réservoir** et la touche **Départ/Pause** clignotent. Videz le réservoir d'eau de condensation. → Page 4
Si nécessaire, nettoyez le filtre du réservoir d'eau de condensation. → Page 9
Le sèche-linge a été transporté ? → Attendez 2 heures avant de le remettre en marche.
- Le témoin **Nettoyer le filtre** et la touche **Départ/Pause** clignotent. Nettoyez les filtres à peluches sous l'eau du robinet. → Page 4
- La mention **Cln** apparaît sur la zone d'affichage. Il ne s'agit pas d'un défaut ! Nettoyage automatique de l'échangeur thermique. Ne videz pas le réservoir d'eau de condensation.
- Le sèche-linge ne démarre pas. Avez-vous appuyé sur la touche **Départ/Pause** ? Le hublot est-il fermé ? Avez-vous réglé le programme ? La température ambiante est-elle supérieure à 5 °C ?
- De l'eau sort de l'appareil. Mettez le sèche-linge à l'horizontale.
- Le hublot s'ouvre tout seul. Pour fermer le hublot, poussez-le jusqu'à ce qu'il s'enclenche de façon audible.
- Froissage. Vous avez peut-être dépassé la charge maximale prescrite ? Retirez les vêtements immédiatement après la fin du programme, étendez-les et tirez légèrement dessus pour qu'ils prennent bien leur forme. Vous avez peut-être choisi un programme inadapté ? → Page 7.
- Le linge n'est pas correctement séché ou est encore trop humide. Le linge chaud paraît plus humide à la fin du programme qu'il ne l'est au toucher. Étalez le linge et laissez la chaleur s'échapper. Réglez le degré de séchage afin de prolonger le temps de séchage se prolonge sans augmenter la température. Votre linge est plus sec. Sélectionnez un programme avec un temps de séchage plus long ou augmentez le degré de séchage. Ainsi, la température n'augmente pas. Sélectionnez un programme à temps limité pour sécher le linge encore humide. Si vous avez dépassé la charge maximale du programme le linge ne peut pas sécher correctement. Nettoyez les sondes d'hygrométrie dans le tambour. Une fine couche de calcaire peut perturber les capteurs et empêcher votre linge de sécher correctement. Le séchage a été interrompu à cause d'une coupure de courant, d'un réservoir d'eau de condensation plein ou en raison du dépassement du temps de séchage maximal. Nettoyez les filtres à peluches sous l'eau du robinet. → Page 4. Arrivée d'air insuffisante → Assurez une bonne circulation de l'air. Entrée d'air obstruée → Dégagez-la. → Page 8. Température ambiante supérieure à 35 °C → Aérez.
- Temps de séchage trop long. Nettoyez les filtres à peluches sous l'eau du robinet. → Page 4.
- Fort augmentation de l'humidité dans la pièce. Veillez à ce que l'aération de la pièce soit suffisante.
- Vibrations et bruits occasionnels. Il ne s'agit pas d'un défaut ! Bruits normaux → Page 11
- Fort ronflement pendant quelques secondes. Le réservoir d'eau de condensation est-il introduit jusqu'en butée ? → Poussez le réservoir à fond. Il ne s'agit pas d'un défaut ! Bruits normaux → Page 11
- Coupure de courant. Retirez immédiatement le linge du sèche-linge et étendez-le. De la chaleur peut s'échapper. Attention : le hublot, le tambour et le linge peuvent être chauds.

Consignes de sécurité

- Cas d'urgence** – Débranchez immédiatement la prise ou coupez le courant au niveau du fusible/disjoncteur.
- Ne vous servez du sèche-linge...**
Le sèche-linge...
 - qu'à l'intérieur de votre domicile.
 - que pour sécher des textiles.
- Le sèche-linge...**
 - ne doit pas être utilisé à des fins autres que celles décrites.
 - ne doit pas être modifié (mécanisme ou caractéristiques).
- Danger**
 - Les enfants et les personnes n'ayant pas lu la notice ne sont pas autorisés à utiliser le sèche-linge.
 - Ne laissez pas les enfants jouer près du sèche-linge sans surveillance.
 - Éloignez aussi les animaux domestiques.
 - Enlevez tous les objets présents dans les poches des vêtements. Attention notamment aux briquets.
→ **Risque d'explosion !**
 - Ne vous appuyez pas et ne vous asseyez pas sur le hublot. → **Risque de renversement !**
 - Ne laissez pas traîner le cordon. → **Risque de chute !**
 - Ne faites pas fonctionner le sèche-linge en cas de risque de gel !
- Installation**
 - Branchez le sèche-linge à une prise de courant alternatif équipée d'une terre, conformément à la réglementation, faute de quoi, la sécurité n'est pas garantie.
 - Les fils aboutissant à la prise doivent avoir une section suffisante.
 - Le disjoncteur doit être de type différentiel et arborer ce symbole :
 - La prise du sèche-linge et la prise murale doivent concorder.
 - N'utilisez pas de blocs multiprises ni de prolongateurs.
 - Ne branchez pas/ne débranchez pas la prise avec les mains mouillées. → **Risque d'électrocution !**
 - Pour débrancher la prise, ne tirez jamais sur le cordon.
 - Veillez à ne pas endommager le cordon d'alimentation. → **Risque d'électrocution !**
- Raccordement au secteur**
- Utilisation**
 - Ne mettez que du linge dans le tambour. Vérifiez le contenu du tambour avant d'allumer le sèche-linge.
 - N'utilisez pas le sèche-linge si le linge est entré en contact avec des solvants, de l'huile, de la cire, de la graisse, de la peinture, du fixateur, du dissolvant, du détachant, de la benzine, etc.). → **Risque d'incendie/d'explosion !**
 - Le sèche-linge ne doit pas être utilisé si des produits chimiques industriels ont été utilisés pour le nettoyage.
 - Risque lié à la poussière (charbon, farine, par exemple) : n'utilisez pas le sèche-linge. → **Risque d'explosion !**
 - N'arrêtez jamais le sèche-linge avant la fin du cycle de séchage, à moins que vous ne sortiez et n'étendez rapidement tous les articles de linge pour que la chaleur puisse s'évacuer.
 - N'utilisez pas le sèche-linge si le linge contient de la mousse/du caoutchouc mousse. → Le sèche-linge risque de détruire les matériaux élastiques ; la déformation du matériau mousse, de son côté, risque d'endommager le sèche-linge.
 - Les corps légers, notamment les cheveux longs, peuvent être aspirés par l'entrée d'air du sèche-linge. → **Risque de blessure !**
 - La dernière phase du cycle de séchage a lieu sans chaleur (cycle de refroidissement), afin que le linge reste à une température qui assure que le linge ne sera pas endommagé.
 - Éteignez le sèche-linge à la fin du programme.
 - L'eau de condensation n'est pas potable et peut être souillée par des peluches !
- Défaut**
 - N'utilisez pas le sèche-linge s'il est défectueux ou si vous soupçonnez la présence d'un défaut. Confiez sa réparation au service après-vente.
 - N'utilisez pas le sèche-linge si son cordon d'alimentation est défectueux. Pour éviter des risques inutiles, confiez sa réparation au service après-vente.
 - Pour des raisons de sécurité, n'utilisez que des pièces de rechange et des accessoires d'origine.
- Pièces de rechange**
- Mise au rebut**
 - Débranchez **d'abord** la prise puis sectionnez le cordon d'alimentation du sèche-linge. Confiez l'appareil au service de ramassage adéquat.
 - L'échangeur thermique du sèche-linge contient du gaz à effet de serre fluoré (R134a) dans un système hermétiquement fermé → il doit être récupéré et éliminé conformément à la réglementation. Contenance : 0,22 kg.
 - Emballage : ne permettez pas aux enfants de jouer avec les pièces de l'emballage. → **Risque d'asphyxie !**
 - Tous les matériaux sont respectueux de l'environnement et recyclables. Mettez-les au rebut en respectant l'environnement.



Dryer
WT46W361FF

siemens-home.com/welcome

fr Sèche-linge

Notice d'installation et d'utilisation

Respectez les consignes de sécurité figurant à la page 13 !

Ne mettez le sèche-linge en service qu'après avoir lu cette **notice ainsi que la notice du mode « économies d'énergie »** fournie à part.

Register your product online

Votre nouveau sèche-linge

Félicitations ! Vous venez d'opter pour un appareil électroménager moderne et d'un haut niveau de qualité, comme tous les produits de la marque Siemens.

Ce sèche-linge à condensation avec pompe à chaleur et nettoyage automatique de l'échangeur thermique se distingue par une faible consommation d'énergie et un entretien réduit. → Page 6
Comme tous les sèche-linge qui quittent notre usine, il a fait l'objet de contrôles rigoureux qui nous permettent de garantir son bon état et son bon fonctionnement.

Notre service après-vente se tient à votre disposition pour répondre à toute demande de précisions.

Mise au rebut respectueuse de l'environnement

Cet appareil est marqué selon la directive européenne 2012/19/UE relative aux appareils électriques et électroniques usagés (waste electrical and electronic equipment - WEEE).

La directive définit le cadre pour une reprise et une récupération des appareils usagés applicables dans les pays de la CE.

Pour plus d'informations sur nos produits, nos accessoires, nos pièces de rechange et nos services, consultez notre site Internet: www.siemens-home.com

Destination de l'appareil

- L'appareil est destiné à un usage exclusivement domestique.
- L'appareil ne doit servir qu'à sécher des textiles lavés à l'eau.



*Eloignez les enfants en dessous de 3 ans du sèche-linge.
Ne permettez pas aux enfants d'effectuer des travaux de nettoyage et de maintenance sur le sèche-linge sans surveillance.
Ne laissez pas les enfants jouer près du sèche-linge sans surveillance !
Éloignez les animaux domestiques du sèche-linge !
Le sèche-linge peut être utilisé par les enfants (à partir de 8 ans), par les personnes aux capacités physiques, sensorielles ou mentales réduites et par les personnes manquant de connaissances ou d'expérience sous réserve d'une surveillance appropriée ou d'une formation suffisante par les personnes qui en sont responsables.*

Préparatifs

Installation : voir page 8



*Ne mettez jamais un sèche-linge endommagé en service !
Contactez le service après-vente.*



*Vous ne devez pas avoir les mains humides.
Vous ne devez toucher que la prise de l'appareil.*



Trier le linge et remplir

*Enlevez tous les objets présents dans les poches.
Pensez à enlever les briquets !
Avant de garnir le tambour, vérifiez qu'il est bien vide.*

*Voir le récapitulatif des programmes en page 7.
Voir également les informations relatives à la consommation d'énergie fournies à part (selon le modèle).*

Sélectionner et régler

Sélectionner un programme

Table des matières

	Page
■ Préparatifs	2
■ Réglage des programmes	2
■ Séchage	3/4
■ Remarques concernant le linge...	5
■ Signaux des touches	5
■ Réglage fin du degré de séchage	6
■ À respecter absolument	6
■ Récapitulatif des programmes	7
■ Installation	8
■ Protection contre le gel / Transport	8
■ Entretien et nettoyage	9
■ Caractéristiques techniques	10
■ Accessoires en option	10
■ Bruits normaux	11
■ Que faire si... / Service après-vente	12
■ Consignes de sécurité	13

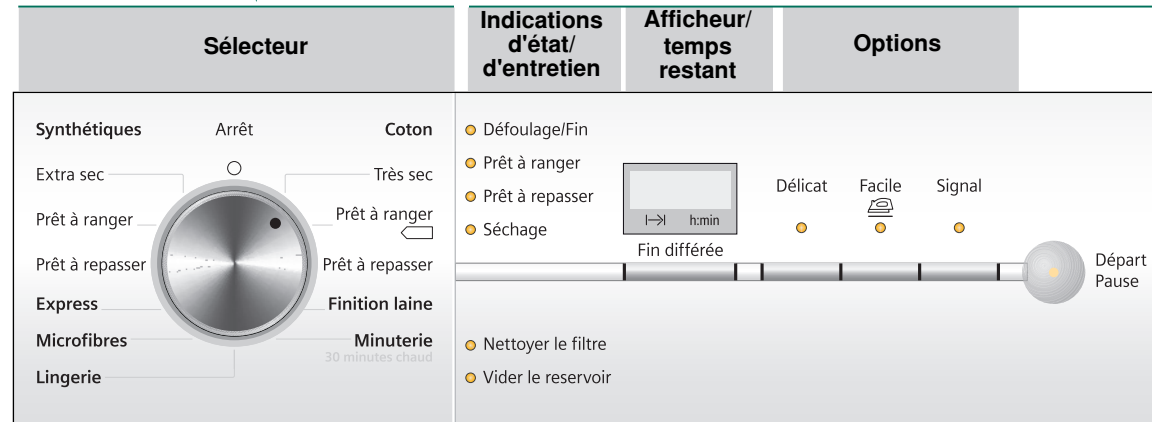

Toutes les touches
Une légère pression



N'utilisez le sèche-linge
les filtres à peluches

Nettoyez les filtres à peluches sous l'eau du robinet. → Page 4

Videz le réservoir d'eau de condensation.

Si nécessaire, nettoyez le filtre du réservoir d'eau de condensation. → Page 9

Nettoyer le filtre

Vider le réservoir

■ Délicat	Séchage plus long à température réduite pour les textiles délicats (polyacryle, polyamide, élasthanne ou acétate).
■ Facile	Cette option réduit le froissage du linge et réalise la protection anti-froissage après la fin du programme.
■ Signal	Activation/désactivation du signal sonore en fin de programme.

Fin différée Fin du programme au bout de 1 à 24 heures (si nécessaire, appuyez sur la touche) (durée toujours exprimée en nombre d'heures entières).

Cln Nettoyage automatique de l'échangeur thermique.

Réglage fin du degré de séchage Le résultat de séchage (Prêt à ranger, par exemple) peut être réglé selon vos besoins (1 à 3) pour les programmes **Coton**, **Synthétiques** et **Express**. Après le réglage fin pour l'un des programmes, le réglage est conservé pour les autres programmes. Pour plus d'informations → Page 6.

Séchage

Contrôler le sèche-linge

Brancher la prise

Nettoyer le tambour

...

...

...

...

Choisir le programme

...

et le personnaliser

...

Appuyer sur la touche

Départ/Pause

...

...

...

...

...

...

...

...

...

...

...

...



1
2

3

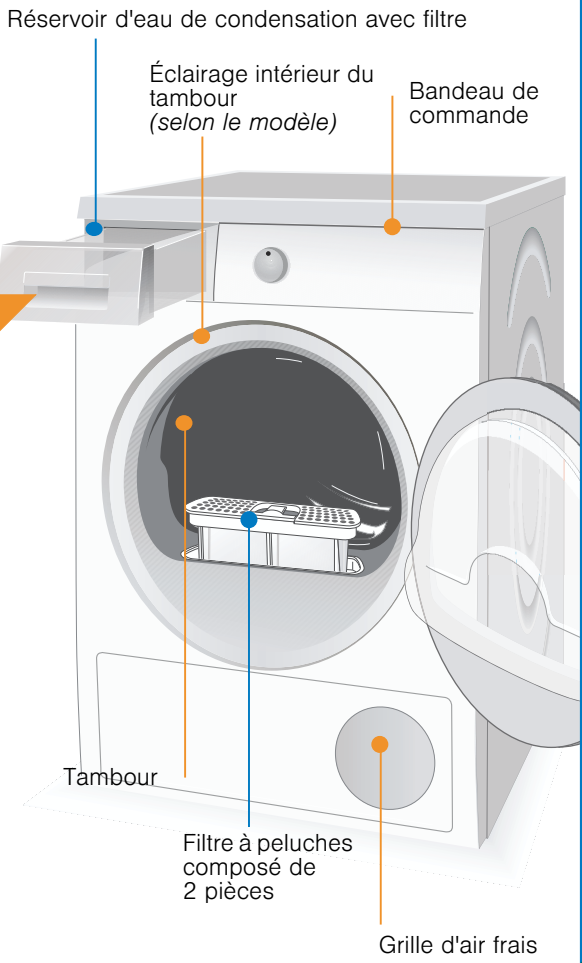

Ne retirez pas et ne videz pas le réservoir d'eau de condensation au cours du séchage !



Vider l'eau de condensation

Videz le réservoir d'eau de condensation **après chaque** séchage. Attendez la fin du cycle pour le faire !

- Sortez le réservoir d'eau de condensation et maintenez-le à l'horizontale.
- Jetez l'eau de condensation.
- Réintroduisez le réservoir d'eau de condensation et poussez-le jusqu'à ce qu'il s'enclenche.

Si le témoin **Vider le réservoir** clignote malgré le vidage → *Filtre du réservoir d'eau de condensation, page 9.*

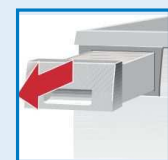

Nettoyer les filtres à peluches

i Un filtre à peluches propre réduit la consommation d'électricité et le temps de séchage.

Le filtre à peluches est constitué de deux éléments. Nettoyez les filtres intérieur et extérieur **après chaque séchage** :

- Ouvrez le hublot. Enlevez les peluches présentes sur le hublot/à proximité du hublot.
- Retirez les deux éléments du filtre à peluches.
- Enlevez les peluches présentes sur le bord du logement. Elles ne doivent pas tomber dans le conduit.
- Ouvrez les filtres et enlevez toutes les peluches.
- Rincez les deux éléments abondamment sous l'eau du robinet, puis séchez-les bien.
- Fermez les filtres intérieur et extérieur, remplacez-les l'un dans l'autre puis remettez-les en place.

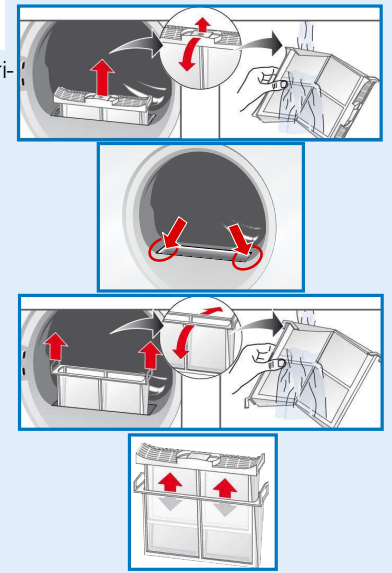

Éteindre le sèche-linge

Ramenez le sélecteur sur **Arrêt**. Ne laissez pas le linge dans le sèche-linge !

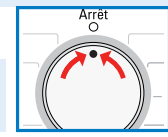

Retirer le linge

Votre sèche-linge dispose d'une fonction anti-froissage automatique qui fait entrer le tambour en mouvement à certains intervalles pendant 60 minutes après la fin du programme. Le linge reste défilé et aéré pendant 120 minutes (si vous avez choisi la fonction **Facile**).

Fin du programme dès que le témoin **Défilage/Fin** s'allume.



Interrompre le programme

i Le cycle de séchage peut être brièvement interrompu pour rajouter ou retirer du linge. Il doit ensuite se poursuivre jusqu'au bout !

- Ouvrez le hublot. Cette action interrompt le séchage.
- Rajoutez du linge ou retirez-en puis refermez le hublot.
- Si nécessaire, choisissez un autre programme et d'autres options.
- Appuyez sur la touche **Départ/Pause**. Le temps restant est actualisé après quelques minutes.

Remarques concernant le linge...



Symboles d'entretien des textiles

Respectez les instructions d'entretien fournies par le fabricant !

- ☐ Séchage à température normale.
- ☐ Séchage à basse température → Choisissez en plus **Délicat**.
- ☒ Ne pas sécher en machine.



Respectez impérativement les consignes de sécurité de la page 13 !

Ne passez pas au sèche-linge les textiles suivants (liste non exhaustive) :

- Textiles imperméables à l'air (caoutchoutés, par exemple).
- Textiles délicats (soie, voilages synthétiques) → Froissage !
- Linge souillé par de l'huile.



Conseils pour le séchage

- Pour obtenir un séchage uniforme, trie le linge par type de textile et par programme de séchage.
- Séchez toujours les petits articles de linge (par ex. chaussettes de bébé) avec de grands articles de linge (par ex. serviettes de toilette).
- Fermez les fermetures Éclair, les agrafes et les boutons-pression ; boutonnez les taies et les housses ; nouez les ceintures en tissu, les lanières de tablier, etc.
- Ne séchez pas excessivement les textiles synthétiques. → Risque de froissage ! Laissez le linge finir de sécher à l'air.
- Ne faites pas sécher la laine au sèche-linge. Seul un rafraîchissement est possible. → Page 7, programme **Finition laine**.
- Ne repassez pas le linge immédiatement après le séchage. Pliez-le et laissez-le reposer un certain temps. → L'humidité résiduelle se répartit uniformément.
- Le résultat de séchage dépend de la dureté de l'eau de lavage. → Réglage fin du résultat de séchage, Page 6.
- Lors du premier séchage, les textiles fragiles (t-shirts, maillots, par exemple) tendent souvent à rétrécir. → N'utilisez pas le programme **Très sec**.
- Le linge amidonné ne va que sous réserves au sèche-linge. → L'amidon laisse un revêtement qui gêne le séchage.
- Lors du lavage du linge destiné à passer au sèche-linge, dosez l'assouplissant conformément aux indications du fabricant.
- Pour les textiles pré-séchés, les textiles comportant plusieurs épaisseurs et les petits articles de linge, utilisez un programme minuté. Ce programme convient aussi pour parfaire le séchage.

Protection de l'environnement/économies

- Avant de sécher le linge, essorez-le soigneusement. → Des vitesses d'essorage assez élevées raccourcissent la durée de séchage et réduisent la consommation d'énergie. Essorez aussi les synthétiques.
- Utilisez la charge de linge maximale recommandée, mais ne la dépassez pas. → Récapitulatif des programmes en page 7.
- Pendant le séchage, veillez à ce que la pièce soit bien aérée.
- N'obstruez pas la grille d'air frais et ne collez rien dessus.

Signaux des touches



Régler le volume sonore des signaux des touches



Valeurs disponibles : 0 (éteint), 1 (faible), 2 (moyen), 3 (fort), 4 (très fort).



Réglage fin du degré de séchage



Réglage fin du degré de séchage

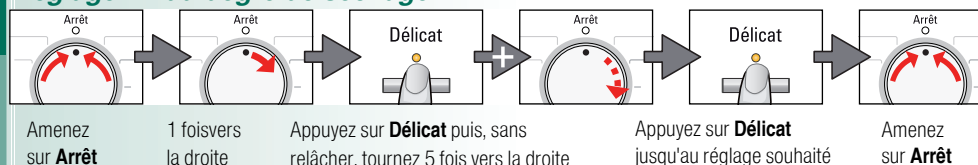

L:00, L:01, L:02, L:03 s'affichent successivement. Signal court lors du passage de L:03 à L:00, signal long dans les autres cas.

L:01

À respecter absolument...



Ne jamais utiliser le sèche-linge sans filtres peluches et sans filtre dans le réservoir d'eau de condensation !

Filtres à peluches

Lors du séchage, les peluches et les cheveux se détachant du linge sont retenus par le filtre à peluches. Un filtre à peluches encrassé peut perturber l'échange thermique.

Nettoyez impérativement les filtres à peluches après chaque séchage. Rincez-les régulièrement sous l'eau du robinet. → Page 4

Filtre du réservoir d'eau de condensation

Le filtre du réservoir d'eau de condensation filtre l'eau de condensation. Cette eau de condensation est utilisée pour le nettoyage automatique. Le filtre doit être nettoyé sous l'eau du robinet régulièrement. Avant de nettoyer le filtre, videz le réservoir d'eau de condensation. → Page 4/9

Textiles

Ne faites pas sécher les textiles qui sont entrés en contact avec des solvants, de l'huile, de la cire, de la graisse, de la peinture, du fixateur, du dissolvant, du détachant, de la benzine, etc.

Videz les poches des vêtements.

Ne faites pas sécher les textiles imperméables à l'air.

Évitez de faire sécher les textiles ayant tendance à pelucher fortement.

Pour rafraîchir la laine, utilisez exclusivement le programme laine.

Récapitulatif des programmes





(Voir aussi page 5)

Triez le linge par type de textile. Les textiles doivent supporter le séchage au sèche-linge.

Après le séchage :  repasser  repasser légèrement  ne pas repasser  repasser à la machine

PROGRAMMES

TYPE DE TEXTILE ET CONSIGNES

*Coton	max. 7 kg	Textiles résistants, supportant les hautes températures, en coton ou en lin.
*Synthétiques	max. 3,5 kg	Linge sans repassage en fibres synthétiques ou mélangées, coton sans repassage.
Prêt à repasser	  	Le linge ressort prêt à repasser (repassez le linge pour éviter le froissage).
Prêt à ranger		Pour le linge comportant une seule épaisseur.
Très sec / Extra sec		Pour le linge épais comportant plusieurs épaisseurs en certains endroits.
Finition laine	max. 3 kg	Pour les lainages lavables en machine. Les lainages ressortent moins humides, mais pas complètement secs. A la fin du programme, ils doivent être retirés et étendus.
Express	max. 1 kg	Pour le linge qui doit sécher rapidement, par exemple les textiles synthétiques, mixtes ou en coton. Les valeurs réelles peuvent différer des valeurs indiquées en fonction du type de textile, de la composition du linge à sécher, de l'humidité résiduelle du textile et de la charge.
Microfibres	max. 1,5 kg	Pour les textiles recouverts d'une couche protectrice, les textiles repoussant l'eau, les vêtements fonctionnels, les tissus polaires (séchez séparément les vestes/pantalons avec doublure amovible).
Lingerie	max. 1 kg	Dessous en fibres synthétiques, mixtes ou en coton.
Minuterie 30 minutes chaud	max. 3 kg	Tous les types de textiles ; programme à temps limité. Convient pour linge pré-séché ou légèrement humide et pour un séchage supplémentaire de linge épais, à plusieurs couches. Sèche de la laine, des chaussures de sport et des peluches exclusivement avec le panier pour laine → <i>Accessoire en option, page 10.</i> Dans le programme à temps limité, l'humidité résiduelle du linge n'est pas détectée automatiquement. Si le linge est encore trop humide après le séchage, répétez le programme.

*Cégré de séchage réglable → Très sec / Extra sec, Prêt à ranger et Prêt à repasser (selon le modéle).

Le degré de séchage peut être réglé de manière fine ; les textiles comportant plusieurs épaisseurs nécessitent une durée de séchage plus longue que les textiles n'en comportant qu'une seule. Recommandation : ne les faites pas sécher ensemble !

9501 / 9000964567



BSH Hausgeräte GmbH
Carl-Wery-Straße 34
81739 München/GERMANY

WT46W361FF

Installation

- ! Éléments fournis : un sèche-linge, une notice d'installation et d'utilisation, corbeille à laines (selon le modèle).
- ! Vérifiez que le sèche-linge ne présente pas de dégâts dus au transport !
- ! Le sèche-linge est lourd. Ne le soulevez pas tout(e) seul(e) !
- ! Prenez garde à ne pas vous blesser avec les arêtes vives !
- ! N'installez pas le sèche-linge dans des locaux à risque de gel ! L'eau, en gelant, pourrait l'endommager !
- ! En cas de doute, confiez le branchement à un spécialiste !
- ! Ne tentez jamais de soulever le sèche-linge par ses pièces saillantes (le hublot, par exemple) : risque de rupture !

1. Installation du sèche-linge

- ! La prise doit rester accessible en permanence !
- ! Veillez à ce que la surface d'installation soit propre, plane et ferme !
- ! Veillez à ce que la grille d'air frais à l'avant du sèche-linge soit dégagée.
- ! Veillez à maintenir l'environnement du sèche-linge propre.
- ! Mettez le sèche-linge à l'horizontale à l'aide des pieds à vis.
- ! Servez-vous d'un niveau à bulle.
- ! N'enlevez en aucun cas les pieds à vis !

! Retirez tous les accessoires du tambour.
! La tambour doit être entièrement vide !

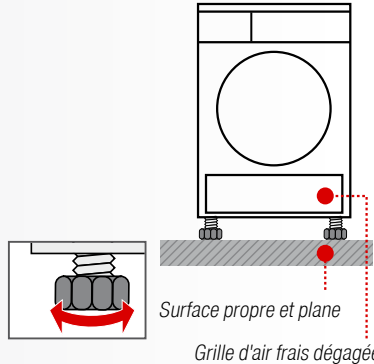

- ! N'installez pas le sèche-linge derrière une porte ou une porte coulissante qui pourrait gêner ou bloquer l'ouverture du hublot. Ainsi, les enfants ne risqueront pas de s'enfermer et de mettre leur vie en danger.

2. Raccordement au secteur Voir les consignes de sécurité → Page 13.

- ! Branchez le sèche-linge à une prise de courant alternatif équipée d'une terre, conformément à la réglementation. En cas de doute, faites vérifier la prise par un spécialiste !
- ! La tension du secteur et la tension indiquée sur la plaque signalétique du sèche-linge (→ Page 10) doivent concorder !
- ! Les données de branchement et l'ampérage nécessaire du fusible/disjoncteur figurent sur la plaque signalétique.

Protection contre le gel

! Ne faites pas fonctionner le sèche-linge en cas de risque de gel !

Préparatifs

1. Videz le réservoir d'eau de condensation. → Page 4
2. Amenez le sélecteur sur un programme quelconque.
3. Appuyez sur la touche **Départ/Pause**. → L'eau de condensation est évacuée dans le réservoir d'eau de condensation.
4. Attendez 5 minutes, videz à nouveau le réservoir d'eau de condensation.
5. Ramenez le sélecteur sur **Arrêt**.

Transport

- ! Préparation du sèche-linge → Voir protection contre le gel.
- ! Transportez le sèche-linge en position verticale.
- ! Laissez reposer le sèche-linge pendant deux heures après l'avoir transporté.

i De l'eau résiduelle se trouve dans le sèche-linge. Celle-ci risque de s'échapper du sèche-linge s'il est incliné.

Entretien et nettoyage

! Uniquement appareil éteint !

i Échangeur thermique

L'échangeur thermique du sèche-linge est nettoyé automatiquement lors du séchage. L'afficheur indique **Cln**. Ne retirez pas le réservoir d'eau de condensation lors du processus de nettoyage.

Carrosserie du sèche-linge, bandeau de commande, grille d'air frais

Frottez ces éléments à l'aide d'un chiffon doux et humide. N'utilisez aucun détergent ou solvant agressif.

Enlevez immédiatement les résidus de produit lessiviel et de détergent. Lors du séchage, il se peut que de l'eau s'accumule entre le hublot et le joint. Ceci n'affecte aucunement les fonctions de votre sèche-linge !

Filter du réservoir d'eau de condensation

Le filtre est automatiquement nettoyé lors du vidage du réservoir d'eau de condensation. Il faut néanmoins nettoyer régulièrement le filtre sous l'eau du robinet pour éviter tout dépôt tenace/toute impureté.

1. Retirez le réservoir d'eau de condensation.

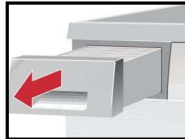

2. Retirez le filtre de son logement.

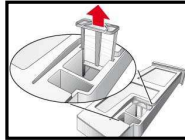

3. Nettoyez le filtre sous l'eau du robinet ou au lave-vaisselle.

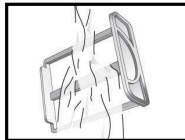

4. Remettez le filtre en place.

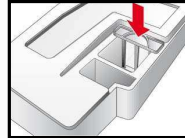

5. Réintroduisez le réservoir d'eau de condensation et poussez-le jusqu'à ce qu'il s'enclenche.

! Ne faites pas fonctionner le sèche-linge que si le filtre est en place !

Sondes d'hygrométrie

Le sèche-linge est équipé de sondes d'hygrométrie en acier inoxydable. Ces sondes permettent de mesurer le degré d'humidité du linge. Au fil du temps, elles peuvent se recouvrir d'une fine pellicule de calcaire.

1. Ouvrez le hublot.
2. Nettoyez les sondes avec une éponge récurante humide.

! N'utilisez pas de laine d'acier ou de produit abrasif !



Caractéristiques techniques

● Dimensions (p x l x h)	60 x 60 x 85 cm (hauteur réglable)
Poids	env. 51 kg
Charge maxi	7 kg
Réservoir d'eau de condensation	4,0 l
Tension de fonctionnement	220-240 V
Puissance absorbée	max. 800 W
Ampérage du fusible	10 A
Température ambiante	5 - 35°C
Numéro de série	
Numéro de fabrication	dans le bas de l'encadrement du hublot

La plaque signalétique se trouve au dos du sèche-linge.

Puissance absorbée hors service : 0,10 W

Puissance absorbée état prêt (état non hors service) : 1,00 W

- **Éclairage intérieur du tambour** (selon le modèle) : l'éclairage du tambour s'allume lorsque vous ouvrez ou refermez le hublot, ainsi qu'au démarrage d'un programme ; il s'éteint automatiquement.

Valeurs de consommation

Programme	Vitesse d'essorage à laquelle le linge a été essoré	Durée**		Consommation d'énergie**	
		7 kg	3,5 kg	7 kg	3,5 kg
Coton	Prêt à ranger*				
	1400 tr/min	151 min	93 min	1,33 kWh	0,80 kWh
	1000 tr/min	178 min	110 min	1,65 kWh	0,97 kWh
Prêt à repasser*	800 tr/min	205 min	127 min	1,92 kWh	1,13 kWh
	1400 tr/min	110 min	71 min	0,94 kWh	0,61 kWh
	1000 tr/min	137 min	88 min	1,24 kWh	0,80 kWh
Synthétiques	800 tr/min	166 min	111 min	1,55 kWh	1,04 kWh
	Prêt à ranger*				
	800 tr/min	64 min		0,54 kWh	
	600 tr/min	78 min		0,68 kWh	

* Réglage de programme pour des essais selon la norme EN61121 en vigueur.

** Les valeurs réelles peuvent différer des valeurs indiquées en fonction du type de textile, de la composition du linge à sécher, de l'humidité résiduelle du textile et de la charge.

Programme le plus efficace pour des textiles en coton

Le "programme standard pour coton" suivant (marqué par ◻) convient pour sécher du linge en coton normalement mouillé et est le plus efficace, en ce qui concerne la consommation d'énergie combinée, pour le séchage de linge mouillé en coton.

Programme standard pour du coton conformément au règlement CE 932/2012 actuel

Programme	Charge	Consommation d'énergie	Durée du programme
◻ Coton Prêt à ranger	7 kg/3,5 kg	1,65 kWh/0,97 kWh	178 min/110 min

Réglage du programme pour des essais et le label énergétique, conformément à la directive 2010/30/CE

Accessoires optionnels (disponibles auprès du service après-vente, selon le modèle)

WZ 11410 Kit de liaison de l'ensemble lave-linge/sèche-linge
Pour placer le sèche-linge sur un lave-linge adéquat de même profondeur et de même largeur et gagner ainsi de la place. Pour fixer le sèche-linge au lave-linge, utilisez **impérativement** le kit de liaison. WZ 20400 : comme WZ 11410, mais avec tablette de travail

WZ 20290 Montage sous un plan de travail
En lieu et place du capot supérieur d'origine, faites installer **impérativement** un capot en tôle par un spécialiste.

WZ 20500 Rehausseur
Le rehausseur facilite le chargement et le déchargement. Le panier qui se trouve dans le tiroir peut être utilisé pour transporter le linge.

WZ 20600 Panier pour lainages
Le panier pour lainages vous permet de sécher des textiles **individuels** en laine, des chaussures de sport et des doudous (voir aussi la notice séparée "Panier pour lainages").

Bruits normaux

Lors du séchage, le compresseur et la pompe font du bruit, mais ceci est tout à fait normal.

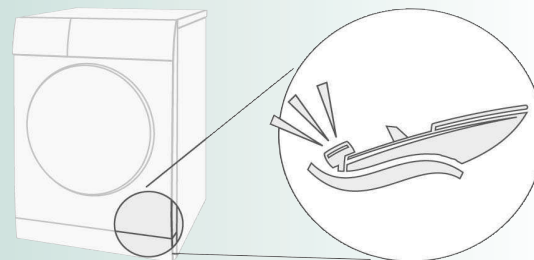

Le compresseur du sèche-linge produit de temps en temps un ronflement. Le volume et la hauteur du son peuvent varier en fonction des programmes sélectionnés et de l'avancement du séchage.

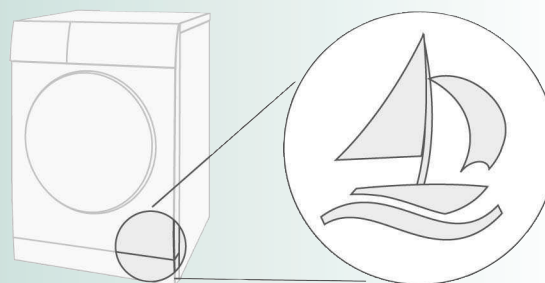

Le compresseur du sèche-linge est refroidi de temps à autre, ce qui occasionne un ronronnement.

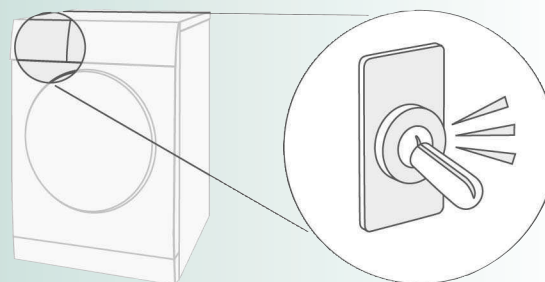

Le nettoyage automatique du sèche-linge produit un cliquetis.

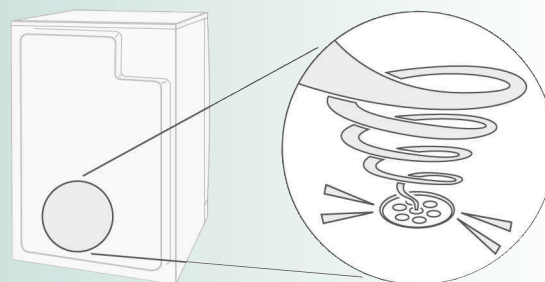

L'eau de condensation est évacuée par une pompe vers le réservoir d'eau de condensation, d'où des bruits de pompage.

Que faire si...



Si vous ne pouvez pas résoudre vous-même un problème (par ex. arrêt/marche), veuillez contacter notre service après-vente. Nous nous efforcerons de trouver une solution pour vous éviter le déplacement d'un technicien. Ayez confiance en la compétence du fabricant. Faites appel à nous. Vous aurez ainsi la garantie que la réparation est effectuée par des techniciens dûment formés, avec des pièces de rechange d'origine. Vous trouverez les coordonnées du **service après-vente** ici-même ou dans la liste ci-jointe:

- B 070 222 142
- FR 01 40 10 12 00
- CH 0848 840 040

Veuillez indiquer au service après-vente le numéro de produit (E-Nr.) et le numéro de fabrication (FD-Nr.) de l'appareil (voir du côté intérieur du hublot).

Placez le sélecteur sur **Arrêt** et débranchez la prise.

Le voyant Départ /Pause ne s'allume pas.	Avez-vous branché la prise ? Avez-vous choisi un programme ?
La zone d'affichage et les voyants (selon le modèle) s'éteignent et la touche Départ /Pause clignote.	Mode « économies d'énergie » activé → <i>notice du mode «économies d'énergie»</i> fournie à part
Le témoin Vider le réservoir et la touche Départ /Pause clignotent.	Videz le réservoir d'eau de condensation. → <i>Page 4</i> Si nécessaire, nettoyez le filtre du réservoir d'eau de condensation. → <i>Page 9</i> Le sèche-linge a été transporté ? → Attendez 2 heures avant de le remettre en marche.
Le témoin Nettoyer le filtre et la touche Départ /Pause clignotent.	Nettoyez les filtres à peluches sous l'eau du robinet. → <i>Page 4</i>
La mention CIn apparaît sur la zone d'affichage.	Il ne s'agit pas d'un défaut ! Nettoyage automatique de l'échangeur thermique. Ne videz pas le réservoir d'eau de condensation.
Le sèche-linge ne démarre pas.	Avez-vous appuyé sur la touche Départ /Pause ? Le hublot est-il fermé ? Avez-vous réglé le programme ? La température ambiante est-elle supérieure à 5 °C ?
De l'eau sort de l'appareil.	Mettez le sèche-linge à l'horizontale.
Le hublot s'ouvre tout seul.	Pour fermer le hublot, poussez-le jusqu'à ce qu'il s'enclenche de façon audible.
Froissage.	Vous avez peut-être dépassé la charge maximale prescrite ? Retirez les vêtements immédiatement après la fin du programme, étendez-les et tirez légèrement dessus pour qu'ils prennent bien leur forme. Vous avez peut-être choisi un programme inadapté ? → <i>Page 7</i> .
Le linge n'est pas correctement séché ou est encore trop humide.	Le linge chaud paraît plus humide à la fin du programme qu'il ne l'est au toucher. Étalez le linge et laissez la chaleur s'échapper. Réglez le degré de séchage afin de prolonger le temps de séchage se prolonge sans augmenter la température. Votre linge est plus sec. Sélectionnez un programme avec un temps de séchage plus long ou augmentez le degré de séchage. Ainsi, la température n'augmente pas. Sélectionnez un programme à temps limité pour sécher le linge encore humide. Si vous avez dépassé la charge maximale du programme le linge ne peut pas sécher correctement. Nettoyez les sondes d'hygrométrie dans le tambour. Une fine couche de calcaire peut perturber les capteurs et empêcher votre linge de sécher correctement. Le séchage a été interrompu à cause d'une coupure de courant, d'un réservoir d'eau de condensation plein ou en raison du dépassement du temps de séchage maximal
Temps de séchage trop long.	Nettoyez les filtres à peluches sous l'eau du robinet. → <i>Page 4</i> . Arrivée d'air insuffisante → Assurez une bonne circulation de l'air. Entrée d'air obstruée → <i>Dégagez-la. → Page 8</i> . Température ambiante supérieure à 35 °C → <i>Aérez</i> .
Forte augmentation de l'humidité dans la pièce.	Veillez à ce que l'aération de la pièce soit suffisante.
Vibrations et bruits occasionnels.	Il ne s'agit pas d'un défaut ! Bruits normaux → <i>Page 11</i>
Fort ronflement pendant quelques secondes.	Le réservoir d'eau condensation est-il introduit jusqu'en butée ? → Poussez le réservoir à fond. Il ne s'agit pas d'un défaut ! Bruits normaux → <i>Page 11</i>
Coupure de courant.	Retirez immédiatement le linge du sèche-linge et étendez-le. De la chaleur peut s'échapper. Attention : le hublot, le tambour et le linge peuvent être chauds.

Consignes de sécurité



- Cas d'urgence** – Débranchez immédiatement la prise ou coupez le courant au niveau du fusible/disjoncteur.
- Ne vous servez du sèche-linge...** – qu'à l'intérieur de votre domicile.
– que pour sécher des textiles.
- Le sèche-linge...** – ne doit pas être utilisé à des fins autres que celles décrites.
– ne doit pas être modifié (mécanisme ou caractéristiques).
- Danger** – Les enfants et les personnes n'ayant pas lu la notice ne sont pas autorisés à utiliser le sèche-linge.
– Ne laissez pas les enfants jouer près du sèche-linge sans surveillance.
– Éloignez aussi les animaux domestiques.
– Enlevez tous les objets présents dans les poches des vêtements. Attention notamment aux briquets.
→ **Risque d'explosion !**
– Ne vous appuyez pas et ne vous asseyez pas sur le hublot. → **Risque de renversement !**
- Installation** – Ne laissez pas traîner le cordon. → **Risque de chute !**
– Ne faites pas fonctionner le sèche-linge en cas de risque de gel !
- Raccordement au secteur** – Branchez le sèche-linge à une prise de courant alternatif équipée d'une terre, conformément à la réglementation, faute de quoi, la sécurité n'est pas garantie.
– Les fils aboutissant à la prise doivent avoir une section suffisante.
– Le disjoncteur doit être de type différentiel et arborer ce symbole : 
– La prise du sèche-linge et la prise murale doivent concorder.
– N'utilisez pas de blocs multiprises ni de prolongateurs.
– Ne branchez pas/ne débranchez pas la prise avec les mains mouillées. → **Risque d'électrocution !**
– Pour débrancher la prise, ne tirez jamais sur le cordon.
– Veillez à ne pas endommager le cordon d'alimentation. → **Risque d'électrocution !**
- Utilisation** – Ne mettez que du linge dans le tambour. Vérifiez le contenu du tambour avant d'allumer le sèche-linge.
– N'utilisez pas le sèche-linge si le linge est entré en contact avec des solvants, de l'huile, de la cire, de la graisse, de la peinture, du fixateur, du dissolvant, du détachant, de la benzine, etc.).
→ **Risque d'incendie/d'explosion !**
– Le sèche-linge ne doit pas être utilisé si des produits chimiques industriels ont été utilisés pour le nettoyage.
– Risque lié à la poussière (charbon, farine, par exemple) : n'utilisez pas le sèche-linge.
→ **Risque d'explosion !**
– N'arrêtez jamais le sèche-linge avant la fin du cycle de séchage, à moins que vous ne sortiez et n'étendiez rapidement tous les articles de linge pour que la chaleur puisse s'évacuer.
– N'utilisez pas le sèche-linge si le linge contient de la mousse/du caoutchouc moussé.
→ Le sèche-linge risque de détruire les matériaux élastiques ; la déformation du matériau mousse, de son côté, risque d'endommager le sèche-linge.
– Les corps légers, notamment les cheveux longs, peuvent être aspirés par l'entrée d'air du sèche-linge. → **Risque de blessure !**
– La dernière phase du cycle de séchage a lieu sans chaleur (cycle de refroidissement), afin que le linge reste à une température qui assure que le linge ne sera pas endommagé.
– Éteignez le sèche-linge à la fin du programme.
– L'eau de condensation n'est pas potable et peut être souillée par des peluches !
- Défaut** – N'utilisez pas le sèche-linge s'il est défectueux ou si vous soupçonnez la présence d'un défaut. Confiez sa réparation au service après-vente.
– N'utilisez pas le sèche-linge si son cordon d'alimentation est défectueux. Pour éviter des risques inutiles, confiez sa réparation au service après-vente.
- Pièces de rechange** – Pour des raisons de sécurité, n'utilisez que des pièces de rechange et des accessoires d'origine.
- Mise au rebut** – Débranchez **d'abord** la prise puis sectionnez le cordon d'alimentation du sèche-linge. Confiez l'appareil au service de ramassage adéquat.
– L'échangeur thermique du sèche-linge contient du gaz à effet de serre fluoré (R134a) dans un système hermétiquement fermé → il doit être récupéré et éliminé conformément à la réglementation. Contenance : 0,22 kg.
– Emballage : ne permettez pas aux enfants de jouer avec les pièces de l'emballage.
→ **Risque d'asphyxie !**
– Tous les matériaux sont respectueux de l'environnement et recyclables. Mettez-les au rebut en respectant l'environnement.

SIEMENS

Dryer

WT46W361FF

siemens-home.com/welcome

fr Sèche-linge
Notice d'installation et d'utilisation



Respectez les consignes de sécurité figurant à la page 13 !



Ne mettez le sèche-linge en service qu'après avoir lu cette **notice ainsi que la notice du mode « économies d'énergie »** fournie à part.

Register
your
product
online