ICMI211

MACCHINA DA CAFFÈ
COFFEE MAKER
MACHINE À CAFÉ
KAFFEEMASCHINE
KOFFIEZETAPPARAAT
CAFETERA
MÁQUINA DE CAFÉ
ΜΗΧΑΝΗ ΤΟΥ ΚΑΦΕ
ΚΟΦΕΒΑΡΚΑ
KÁVÉFŐZŐ GÉP
KÁVOVAR
KÁVOVAR
EKSPRES DO KAWY
KAFFEMASKIN
KAFFEBRYGGARE
KAFFEMASKINE
KAHVINKEITIN
APARAT ZA KAVU
APARAT DE CAFEA
ΚΑΦΕΜΑШИΝΑ
KAVNI APARAT
КОФЕ ЖАСАҒЫШ
KAHVE MAKİNESİ



قهوه ساز

جهاز إعداد القهوة

DeLonghi

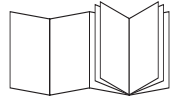
**IT**

pag. 6

EN

page 9

FR

page 12

DE

S. 15

NL

pag. 18

ES

pág. 21

PT

pág. 24

EL

σελ. 27

RU

стр. 30

HU

old. 34

CS

str. 37

SK

str. 40

PL

str. 43

NO

sid. 46

SV

sid. 49

DA

sid. 52

FI

siv. 55

HR

str. 58

SL

sid. 61

BG

стр. 64

RO

pag. 67

TR

say. 70

KZ

73 Бер.

FA

5

AR

2

ELECTRICAL CONNECTION (UK ONLY)

A) If your appliance comes fitted with a plug, it will incorporate a 13 Amp fuse. If it does not fit your socket, the plug should be cut off from the mains lead, and an appropriate plug fitted, as below.

WARNING: Very carefully dispose of the cut off plug after removing the fuse: do not insert in a 13 Amp socket elsewhere in the house as this could cause a shock hazard.

With alternative plugs not incorporating a fuse, the circuit must be protected by a 15 Amp fuse. If the plug is a moulded-on type, the fuse cover must be re-fitted when changing the fuse using a 13 Amp Asta approved fuse to BS 1362. In the event of losing the fuse cover, the plug must NOT be used until a replacement fuse cover can be obtained from your nearest electrical dealer. The colour of the correct replacement fuse cover is that as marked on the base of the plug.

B) If your appliance is not fitted with a plug, please follow the instructions provided below:

WARNING - THIS APPLIANCE MUST BE EARTHED IMPORTANT

The wires in the mains lead are coloured in accordance with the following code:

Green and yellow:	Earth
Blue:	Neutral
Brown:	Live

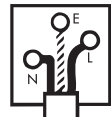

As the colours of the wires in the mains lead may not correspond with the coloured markings identifying the terminals in your plug, proceed as follows:

The green and yellow wire must be connected to the terminal in the plug marked with the letter E or the earth symbol  or coloured green or green and yellow.

The blue wire must be connected to the terminal marked with the letter N or coloured black.

The brown wire must be connected to the terminal marked with the letter L or coloured red.

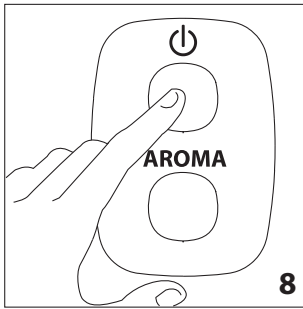
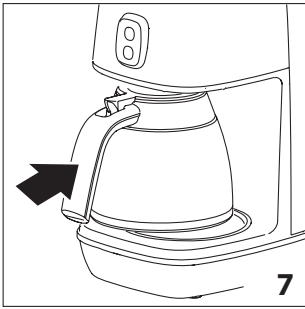
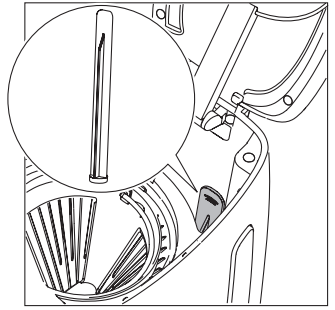
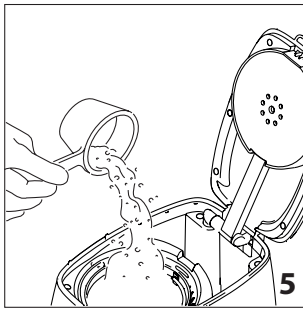
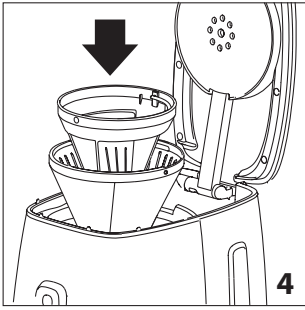
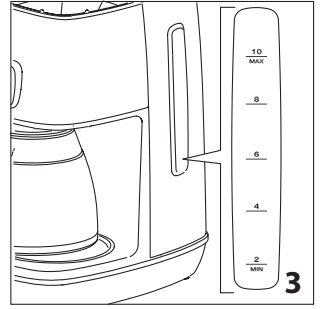
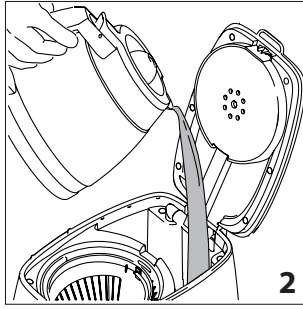
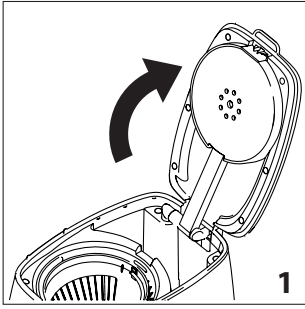

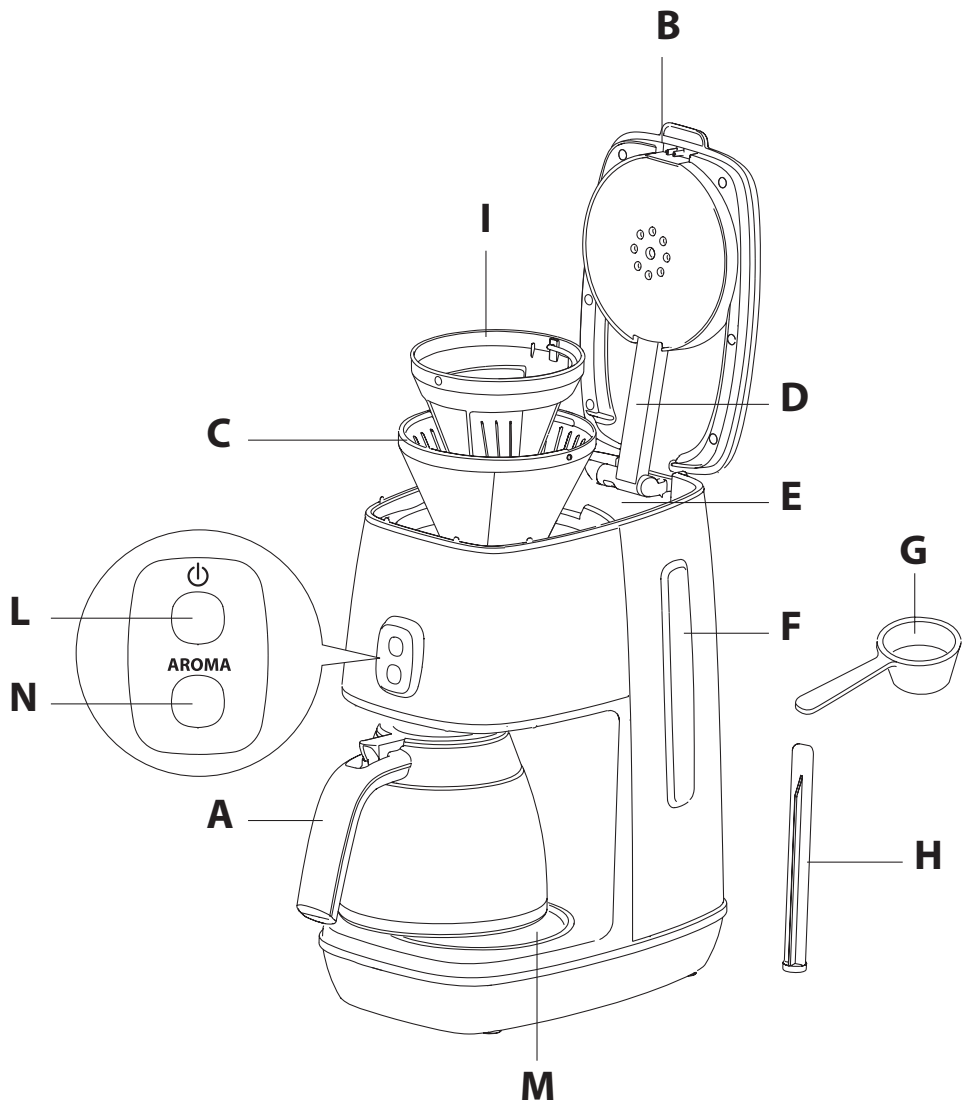

 **Nota Bene:**

Questo simbolo evidenzia consigli ed informazioni importanti per l'utente.

- Leggere con attenzione questo libretto istruzioni prima di installare ed usare l'apparecchio. Solo così potrete ottenere i migliori risultati e la massima sicurezza d'uso.
- Questo apparecchio è destinato esclusivamente all'uso domestico. Non è previsto l'uso in: ambienti adibiti a cucina per il personale di negozi, uffici e altre aree di lavoro, agriturismi, hotel, motel e altre strutture ricettive, affitta camere. Ogni altro uso è da considerarsi improprio e quindi pericoloso.
- I materiali e gli oggetti destinati al contatto con prodotti alimentari sono conformi alle prescrizioni del regolamento Europeo 1935/2004.
- Dopo aver posizionato l'apparecchio sul piano di lavoro, verificare che rimanga uno spazio di circa 5 cm tra le superfici dell'apparecchio e le parti laterali e la parte posteriore, ed uno spazio libero di almeno 20 cm sopra la macchina da caffè.

 **Pericolo Scottature!**

La mancata osservanza può essere o è causa di scottature o di ustioni.

- Questo apparecchio è costruito per "fare il caffè": Fare attenzione a non scottarsi con getti d'acqua o di vapore o con un uso improprio dell'apparecchio.
- Durante l'uso non toccare le superfici calde dell'apparecchio. Utilizzare le manopole o i manici.
- Non toccare l'apparecchio con mani o piedi bagnati o umidi.
- La piastra riscaldante è soggetta a calore residuo dopo l'utilizzo dell'apparecchio.

 **Attenzione!**

La mancata osservanza può essere o è causa di lesioni o di danni all'apparecchio.

- Il costruttore non può essere considerato responsabile per eventuali danni derivanti da usi impropri, erronei ed irragionevoli.
- In caso di guasto o di cattivo funzionamento dell'apparecchio, spegnerlo staccando la spina del cavo di alimentazione. Per eventuali riparazioni, rivolgersi solamente ad un Centro d'Assistenza Tecnica autorizzato dal costruttore e richiedere l'utilizzo di ricambi originali. Il mancato rispetto

di quanto sopra può compromettere la sicurezza dell'apparecchio.

- Questo apparecchio può essere utilizzato da bambini di età compresa dagli 8 anni in su e da persone con ridotte capacità fisiche, sensoriali o mentali o mancanza di esperienza e conoscenza, a condizione che siano attentamente sorvegliate e istruite riguardo l'uso in sicurezza dell'apparecchio e siano consapevoli dei rischi connessi. I bambini non devono giocare con l'apparecchio. Pulizia e manutenzione da parte dell'utente non deve essere eseguita da bambini a meno che non siano di età superiore a 8 e siano sorvegliati. Tenete l'apparecchio e il cavo lontano dalla portata dei bambini sotto gli 8 anni di età.
- Dopo aver tolto l'imballaggio, assicurarsi dell'integrità dell'apparecchio. In caso di dubbio, non utilizzare l'apparecchio e rivolgersi a personale professionalmente qualificato.
- Gli elementi dell'imballaggio (sacchetti di plastica, polistirolo espanso, ecc.) non devono essere lasciati alla portata dei bambini in quanto potenziali fonti di pericolo.
- Posizionare l'apparecchio sopra un piano di lavoro lontano da rubinetti dell'acqua, lavelli e fonti di calore.
- Non installare mai l'apparecchio in un ambiente che può raggiungere una temperatura inferiore o uguale a 0°C (se l'acqua si ghiaccia, l'apparecchio può danneggiarsi).

 **Pericolo!**

La mancata osservanza può essere o è causa di lesioni da scossa elettrica con pericolo per la vita.

- Il cavo d'alimentazione di quest'apparecchio non deve essere mai sostituito dall'utente in quanto la sostituzione richiede l'impiego d'utensili speciali. In caso di danneggiamento del cavo, o per la sua sostituzione, rivolgersi esclusivamente ad un Centro d'Assistenza autorizzato dal costruttore in modo da prevenire ogni

rischio.

- Non immergere mai la macchina nell'acqua: è un apparecchio elettrico.
- Staccare la spina dalla rete d'alimentazione e spegnere l'interruttore generale quando l'apparecchio non è utilizzato. Non lasciare l'apparecchio inutilmente alimentato.
- Come per qualsiasi apparecchio elettrico, utilizzare buon senso e cautela nell'uso dell'apparecchio, in particolare in presenza di bambini.
- Verificare che la tensione della rete elettrica corrisponda a quella indicata nella targa dati dell'apparecchio. Collegare l'apparecchio solo ad una presa di corrente avente una portata minima di 10A e dotata d'efficiente messa a terra. Il costruttore non può essere considerato responsabile per eventuali incidenti causati dalla mancanza di messa a terra dell'impianto.
- In caso di incompatibilità tra la presa e la spina dell'apparecchio, fare sostituire la presa con un'altra di tipo adatto, da personale qualificato.
- Durante l'operazione di riempimento del serbatoio e di estrazione della caraffa dalla macchina, fare attenzione a non versare liquidi sulla spina e cavo di alimentazione.

Descrizione apparecchio

- A. Caraffa in vetro
- B. Coperchio
- C. Porta filtro per caffè filtro
- D. Doccetta
- E. Serbatoio acqua
- F. Indicatore livello acqua
- G. Misurino
- H. Filtro serbatoio acqua
- I. Filtro nylon permanente
- L.  Tasto "On/stand-by" con spia
- M. Piastra riscaldante
- N. Tasto "Aroma" con spia

Come preparare il caffè filtro

i Nota Bene: la prima volta che si prepara il caffè, è necessario lavare tutti gli accessori e risciacquare i circuiti interni della macchina facendo almeno due caraffe di caffè senza utilizzare il caffè macinato.

- Aprire il coperchio (B) (fig. 1) e utilizzando la caraffa (A) versare acqua fresca e pulita nel serbatoio acqua (E) fino all'indicazione di livello relativa alle tazze di caffè che si vuole preparare (fig. 2). Controllare il livello d'acqua nel serbatoio attraverso l'apposito indicatore (F) (fig. 3). Si consiglia di utilizzare la caraffa in dotazione come misuri-

no, in quanto la capienza massima della caraffa corrisponde a quella del serbatoio.

- Posizionare il filtro nylon permanente (I) nel portafiltro (C) (fig. 4).
- Mettere il caffè macinato nel filtro utilizzando il misurino (G) in dotazione e livellarlo uniformemente (fig. 5). Utilizzare caffè macinato di buona qualità, di macinatura media e confezionato per macchine da caffè filtro. Il tipo di miscela incide molto sul caffè che si ottiene: è consigliabile quindi provare diversi tipi di miscele per identificare quella che più si adatta al Vostro gusto.



Quantità consigliate:

N° tazze	N° misurini (*)
10	10
8	8
6	6
4	4
2	2

(*) 1 misurino raso = 1 cucchiaino da tavola (5g)

Per un caffè più forte si consiglia di aggiungere un misurino in più per ogni tazza.

Le quantità indicate in tabella sono indicative e vanno adeguate al gusto personale e al tipo di caffè: mai superare il livello massimo di 5 misurini. Il tipo di miscela incide molto sul caffè che si ottiene: è consigliabile quindi provare diversi tipi di miscele per identificare quella che più si adatta al Vostro gusto.

- Chiudere il coperchio (B) e collocare la caraffa chiusa sulla piastra (fig. 7).
- Premere il tasto  (L) (fig. 8). La spia sull'interruttore stesso indica che la macchina è in funzione. Il caffè inizierà a fuoriuscire dopo pochi secondi. È del tutto normale che durante la percolazione del caffè, l'apparecchio emetta un po' di vapore. La macchina da caffè emette un segnale acustico quando inizia la fuoriuscita del caffè e tre segnali quando finisce. Il gusto del caffè può essere migliorato premendo il tasto "AROMA" (N). Questa funzione permette un processo percolazione in cui l'acqua è introdotta nel filtro più lentamente. Un filtraggio più lento migliora il gusto e l'aroma del caffè. Per attivare questa funzione premere il tasto "AROMA" (la spia in corrispondenza del tasto si accende). Per disattivare la funzione premere nuovamente il tasto. Si consiglia di usare il tasto "AROMA" quando non si desidera preparare una caraffa di caffè intera.
- Se si lascia premuto il tasto  (L) dopo la percolazione, la piastra mantiene il caffè caldo alla temperatura ideale. L'apparecchio si spegne automaticamente 40 minuti dopo

il termine della fuoriuscita del caffè. Per spegnere la piastra riscaldante (M), premere nuovamente il tasto  (L).

Per un nuovo ciclo di funzionamento spegnere e riaccendere l'apparecchio premendo il tasto  (L).

i Nota Bene: togliendo la caraffa prima che la macchina abbia terminato la produzione di caffè richiesto, non si va ad interrompere la produzione di caffè, ma si blocca solo il suo flusso nella caraffa stessa; nel caso si volesse versare subito un po' di caffè, si consiglia di farlo nel più breve tempo possibile, per evitare fastidiose tracimazioni.

Pulizia e manutenzione

Prima di effettuare qualsiasi operazione di pulizia o manutenzione, spegnere la macchina, disinserire la spina dalla presa di corrente e lasciar raffreddare la macchina.

- Per la pulizia della macchina non usare solventi o detersivi abrasivi. Sarà sufficiente un panno umido e morbido.
- Non immergere mai la macchina nell'acqua: è un apparecchio elettrico
- Si può raggiungere il filtro (H) del serbatoio acqua attraverso il coperchio (B) (fig. 6): pulirlo se necessario.

Decalcificazione

Se l'acqua nella vostra zona è dura, il calcare si accumulerà col passare del tempo. I suoi depositi possono compromettere il buon funzionamento dell'apparecchio. È consigliabile procedere alla decalcificazione ogni 60 cicli di funzionamento.

Procedere alla decalcificazione utilizzando gli appositi decalcificanti per macchine da caffè filtro che si trovano in commercio.

1. Diluire nella caraffa il prodotto seguendo le indicazioni sulla confezione del decalcificante stesso;
2. Versare la soluzione nel serbatoio acqua;
3. Disporre la caraffa sulla piastra riscaldante (M);
4. Premere il tasto  (L), far percolare l'equivalente di una tazza e poi spegnere l'apparecchio;
5. Lasciare agire la soluzione per 15 minuti.
Ripetere le operazioni 4 e 5 un'altra volta.
6. Accendere la macchina e far erogare finché il serbatoio si svuota completamente.
7. Risciacquare facendo funzionare l'apparecchio con solo acqua per almeno 3 volte (3 serbatoi d'acqua completi).

La garanzia non è valida se la pulizia sopra descritta non è regolarmente eseguita.

Dati tecnici

Tensione di rete:	220-240V-50/60Hz
Potenza assorbita:	1000W
Peso:	2.5 kg

Smaltimento dell'apparecchio



Ai sensi della direttiva Europea 2002/96/EC, non smaltire l'apparecchio insieme ai rifiuti domestici ma consegnatelo ad un centro di raccolta differenziata ufficiale.



L'apparecchio è conforme alle seguenti direttive CE:

- Direttiva Bassa Tensione 2006/95/CE e successivi emendamenti;
- Direttiva EMC 2004/108/CE e successivi emendamenti;
- Regolamento CE 1275/2008 sullo stand-by

Risoluzione dei problemi

Problema	Possibile causa	Soluzione
Il caffè esce lentamente.	È necessario decalcificare la macchina.	Decalcificare la macchina come descritto nel paragrafo "Decalcificazione".
Il caffè ha un gusto acido.	La macchina non è stata sufficientemente risciacquata dopo la decalcificazione.	Risciacquare la macchina come descritto nel paragrafo "Decalcificazione".



Please note:

This symbol identifies important advice or information for the user.

- Read this instruction booklet carefully before installing and using the appliance. This is the only way to ensure the best results and maximum safety for the user.
- This is a household appliance only. It is not intended to be used in: staff kitchen areas in shops, offices and other working environment, farm houses, by clients in hotels, motels and other residential type environments, bed and breakfast type environments. Any other use is considered improper and thus dangerous.
- Materials and accessories coming into contact with food conform to EEC regulation 1935/2004.
- After positioning the appliance on the work top, leave a space of at least 5 cm between the surfaces of the appliance and the side and rear walls and at least 20 cm above the coffee maker.



Danger of burns!

Failure to observe the warning could result in scalds or burns.

- This appliance is designed and made to “prepare coffee”. Be careful to avoid being scalded by spraying water or steam or due to improper use of the appliance.
- When using the appliance do not touch the hot surfaces. Use the knobs or handles.
- Never touch the appliance with wet or damp hands or feet.
- The warming plate remains hot after the appliance has been used.



Important!

Failure to observe the warning could result in injury or damage to the appliance.

- The manufacturer is not liable for damage caused by inappropriate, incorrect or irresponsible use.
- In the event of failure or malfunction, unplug the appliance from the mains. If it requires repair, contact De'Longhi Customer Services only and ask for original spare parts to be used. Failure to respect the above could jeopardise the safety of the appliance.
- This appliance can be used by children aged from 8 years and above and per-

sons with reduced physical, sensory or mental capabilities or lack of experience and knowledge if they have been given supervision or instruction concerning use of the appliance in a safe way and understand the hazards involved. Children shall not play with the appliance. Cleaning and user maintenance shall not be made by children without supervision.

- After removing the packaging, make sure the appliance is complete and undamaged. If in doubt, do not use the appliance and contact qualified personnel only.
- The packing elements (plastic bags, polystyrene foam, etc.) should be kept out of reach of children as they are a safety hazard.
- Place the appliance on a work surface far away from water taps, basins and sources of heat.
- Never install the appliance in environments where the temperature may reach 0°C or lower (the appliance may be damaged if the water freezes).



Danger!

Failure to observe the warning may result in life threatening injury by electric shock.

- The power cable of this appliance must not be replaced by the user as the operation requires the use of special tools.

If it is damaged or must be replaced, contact De'Longhi Customer Services to avoid all risk.

- Never immerse the coffee maker in water. It is an electrical appliance.
- Unplug the appliance and turn off the main switch when not in use. Do not leave the appliance switched on unnecessarily.
- As with all electrical appliances, use the coffee maker with care and common sense, particularly in the presence of children.
- Check that the voltage of the mains power supply corresponds to the value indicated on the appliance rating plate. Connect the appliance to an efficiently earthed electrical socket with a minimum rating of 10A only. The manufacturer declines all liability for any accidents caused by the absence of an efficient earth system.
- If the power socket does not match the plug on the appli-

ance, have the socket replaced with a suitable type by a qualified electrician.

- When filling the water tank or removing the jug from the machine, avoid spilling liquid on the plug or power cable.

Description of appliance

- A. Glass jug
- B. Lid
- C. Filter holder for drip coffee
- D. Shower
- E. Water tank compartment
- F. Water level window
- G. Measure
- H. Water tank filter
- I. Permanent nylon filter
- L. ☺ "On/stand-by" button with light
- M. Warming plate
- N. Aroma button with light

How to make drip coffee

i Please note: the first time the appliance is used, all accessories and the internal circuits must be washed through by making at least two jugs of coffee without using pre-ground coffee.

- Open the lid (B) (fig. 1) and use the jug (A) to pour clean cold water into the water tank compartment (E) up to the level indicated for the number of cups of coffee you want to make (fig. 2). Check the level of water in the tank through the level window (F) (fig. 3). You are recommended to use the jug provided as a measure as the maximum capacity of the jug and the tank are the same.
- Position the permanent nylon filter (I) within the filter holder (C) (fig. 4).
- Place the pre-ground coffee in the filter using the measure (G) provided and level evenly (fig. 5). Use good quality, medium pre-ground coffee for drip coffee makers. The type of blend has a considerable influence on the coffee you make. You should therefore try various types of coffee to find the one best suited to your taste.

Recommended quantities:

No. cups	No. measures (*)
10	10
8	8
6	6
4	4
2	2

(*) 1 level measure = 1 tablespoon (5 g)

For a stronger taste we suggest to add 1 measure more each cup.

The quantities given in the table are indicative and should be adapted to your personal taste and the type of coffee. Never exceed the maximum quantity of 5 measures. The type of blend has a considerable influence on the coffee you make. You should therefore try various types of coffee to find the one best suited to your taste.

- Close the lid (B) and place the closed jug on the plate (fig. 7).
- Press the ☺ button (L) (fig. 8). The light on the switch indicates that the coffee maker is operating. Coffee delivery will start after a few seconds. It is completely normal for the appliance to give off steam while the coffee is percolating. The coffee maker emits a beep when delivery begins, then three beeps when it ends. The taste of the coffee can be optimised by pressing the AROMA button (N). This function enables a process of percolation which releases the water in the filter more slowly. Filtering a little at a time improves the flavour and aroma of the coffee. To enable the function, press the aroma button (the light on the button comes on). To disable the function, press the button again. You are recommended to use the AROMA button when you do not want to make a full jug of coffee.
- If you leave the ☺ button (L) pressed after percolation has finished, the plate will keep the coffee at the ideal temperature. The appliance goes off automatically 40 minutes after coffee delivery ends. To turn the warming plate (M) off press the ☺ button (L) again. For a new brewing cycle switch off the appliance pressing ☺ button (L) and restart.

i Please note: removing the jug before all the coffee requested has been delivered does not interrupt coffee making, but merely blocks flow into the jug. If you want to pour out a little coffee immediately, you should do so as rapidly as possible in order to avoid the coffee overflowing.

Cleaning and maintenance

Before maintenance or cleaning of the appliance, turn off, unplug from the mains socket and allow to cool.

- Do not use solvents or abrasive detergents to clean the coffee maker. Just wipe with a soft damp cloth.
- Never immerse the coffee maker in water. It is an electrical appliance.
- The water tank filter (H) can be reached through the lid (B) (fig. 6). Clean when necessary.

Descaling

If the water in your area is hard, limescale builds up over time. These deposits may affect correct operation of the appliance. You are recommended to descale the coffee maker every 60 coffee making cycles. To descale, always use special commercially available descaling products for drip coffee makers.

1. Dilute the product in the jug, following the instructions on the descaler pack.
2. Pour the solution into the water fill compartment.
3. Place the jug on the warming plate (M).
4. Press the  button (L), percolate the equivalent of one cup then turn the appliance off.
5. Leave the solution to work for 15 minutes, then repeat operations 4 and 5.
6. Turn the appliance on and deliver the water until the tank is completely empty.
7. Rinse by operating the appliance with water only at least 3 times (3 complete tanks of water).

Failure to clean as described above invalidates the guarantee.

Technical data

Mains voltage:	220-240V-50/60Hz
Absorbed power:	1000W
Weight:	2.5 kg

Disposing of the appliance



In compliance with European directive 2002/96/EC, the appliance must not be disposed of with household waste, but taken to an authorised waste separation and recycling centre.

CE The appliance complies with the following EC directives:

- Low Voltage Directive 2006/95/EC and subsequent amendments;
- EMC Directive 2004/108/EC and subsequent amendments
- EC Regulation 1275/2008 for standby

Troubleshooting

Problem	Probable cause	Solution
The coffee takes longer to brew.	The coffee maker needs to be descaled.	Descal the machine as described in the section DESCALING.
The coffee has an acidic taste.	Insufficient rinsing after descaling.	Rinse the machine as described in the section DESCALING.

N.B :

Ce symbole indique des conseils et des informations importantes pour l'utilisateur.

- Lisez attentivement ce mode d'emploi avant d'installer et d'utiliser votre appareil. Cela vous permettra d'obtenir des résultats parfaits, en toute sécurité.
- Cet appareil est destiné à un usage exclusivement domestique. Il ne doit pas être utilisé dans les: pièces servant de cuisine au personnel de magasins, bureaux et autres lieux de travail, gites ruraux, hôtels, motels et autres structures d'accueil, meublés. Tout autre usage est jugé impropre et par conséquent dangereux.
- Les matières et les objets destinés au contact avec des produits alimentaires sont conformes au règlement européen 1935/2004.
- Après avoir placé l'appareil sur le plan de travail, assurez-vous qu'il reste un espace d'environ 5 cm tout autour de la machine à café et de 20 cm au moins au-dessus.

Danger Brûlures !

Le non-respect de ces recommandations peut entraîner un risque de brûlures.

- Cet appareil est conçu pour "faire du café": les projections d'eau et de vapeur ou une mauvaise utilisation de l'appareil peuvent provoquer des brûlures.
- Pendant l'utilisation ne touchez pas les surfaces chaudes de l'appareil. Utilisez les poignées ou les manches.
- Évitez de toucher l'appareil les mains ou les pieds mouillés ou humides.
- La plaque chauffante reste chaude après l'utilisation.

Attention !

Le non-respect peut entraîner des blessures ou des dommages à l'appareil.

- Le fabricant ne peut être tenu pour responsable des dommages dus à une utilisation anormale, non conforme ou déraisonnable.
- En cas de panne ou de mauvais fonctionnement débranchez l'appareil. Pour toute réparation, adressez-vous exclusivement à un Centre de service agréé par le fabricant et exigez des pièces détachées d'origine. Le non-respect de ces recommandations peut compromettre la sécurité de l'appareil.

- Cet appareil peut être utilisé par des enfants âgés de 8 ans et plus, ainsi que des personnes ayant des capacités réduites au niveau physique, sensoriel ou mental, ou un manque d'expérience et de connaissances si ils ont été supervisés ou instruits à propos de l'utilisation de l'appareil de manière sûre et s'ils ont compris les risques encourus. Les enfants de devront pas jouer avec l'appareil. Le nettoyage ou la maintenance ne devra pas être effectuée par des enfants, sauf si ces derniers sont âgés de plus de 8 ans et s'ils sont supervisés. Maintenir l'appareil et son fil hors de portée des enfants âgés de moins de 8 ans.

- Après avoir déballé l'appareil, assurez-vous qu'il est intact. Si vous avez des doutes, ne l'utilisez pas et adressez-vous à un professionnel qualifié.
- Les éléments de l'emballage de cet appareil (sacs en plastique, polystyrène expansé, etc.) sont des sources potentielles de danger. Ne les laissez pas à la portée des enfants !
- Placez l'appareil sur un plan de travail loin de robinets d'eau, évier et sources de chaleur.
- N'installez jamais l'appareil dans un endroit où la température peut descendre au-dessous de 0° C (si l'eau gèle, l'appareil peut se détériorer).

Danger !

Le non-respect peut entraîner des chocs électriques qui peuvent être mortels.

- Le cordon d'alimentation de cet appareil ne doit jamais être remplacé par l'utilisateur car cette opération exige des outils spéciaux. Si le cordon est abîmé ou s'il doit être remplacé, adressez-vous exclusivement à un Centre de Service agréé par le fabricant, afin d'éviter tout risque.
- N'immergez jamais la machine dans l'eau: c'est un appareil électrique.
- Éteignez l'interrupteur général et débranchez la fiche de la prise de courant quand vous n'utilisez pas l'appareil. Ne laissez pas l'appareil branché inutilement.

- Comme pour tout appareil électrique, il convient d'utiliser cet appareil avec prudence et en faisant preuve de bon sens, en particulier en présence d'enfants.
- Vérifiez que la tension du secteur correspond à celle indiquée sur la plaque signalétique de l'appareil. Branchez l'appareil exclusivement sur une prise de courant 10A disposant d'une mise à la terre efficace. Le fabricant ne pourra être tenu pour responsable d'éventuels accidents provoqués par le manque de mise à la terre.
- S'il y a incompatibilité entre la prise de courant et la fiche de l'appareil, faites remplacer la prise par un professionnel qualifié.
- Faites attention à ne pas renverser de liquides sur la fiche et le cordon d'alimentation lorsque vous remplissez le réservoir d'eau ou que vous retirez la verseuse.

Description appareil

- A. Verseuse en verre
- B. Couvercle
- C. Porte filtre pour café filtre
- D. Douchette
- E. Réservoir d'eau
- F. Témoin niveau d'eau
- G. Misurino
- H. Filtre réservoir d'eau
- I. Filtre nylon permanent
- L. ☺ Touche "On/Stand-by" avec témoin lumineux
- M. Plaque chauffante
- N. Touche "Aroma" avec témoin lumineux

Comment préparer du café filtre

i N.B.: avant la première utilisation, il est nécessaire de laver tous les accessoires et de rincer les circuits internes de la machine en préparant au moins deux verseuses de café sans utiliser de café moulu.

- Ouvrir le couvercle (B) (fig. 1) et, à l'aide de la verseuse (A), verser de l'eau claire dans le réservoir d'eau (E) jusqu'à la marque correspondant aux nombres de tasses de café que vous voulez préparer (fig. 2). Contrôlez le niveau d'eau dans le réservoir à travers la fenêtre transparente (F) (fig.3). Il est conseillé d'utiliser la verseuse fournie pour verser l'eau car la capacité maximale de la verseuse correspond à celle du réservoir.
- Positionner le filtre nylon permanent (I) dans le porte-filtre (C) (fig. 4).
- Mettre la mouture dans le filtre à l'aide de la cuillère doseuse (G) fournie et répartir de façon uniforme (fig. 5). Utilisez de la mouture moyenne, de bonne qualité et pour machine à café filtre. Le résultat obtenu dépend beaucoup

du type de café utilisé: il est donc conseillé d'essayer plusieurs types de café pour trouver celui qui correspond le mieux à votre goût.

Quantités conseillées:

Nbre tasses	Nbre de cuillères (*)
10	10
8	8
6	6
4	4
2	2

(*) 1 cuillère doseuse rase = 1 cuillerée à soupe (5 g)

Pour un café plus fort nous vous conseillons d'ajouter une cuillère doseuse par tasse.

Les quantités mentionnées dans le tableau sont indicatives et doivent être adaptées selon le goût personnel et le type de café: ne jamais mettre plus de 5 cuillères doseuses. Le résultat obtenu dépend beaucoup du type de café utilisé: il est donc conseillé d'essayer plusieurs types de café pour trouver celui qui correspond le mieux à votre goût.

- Fermer le couvercle (B) et placer la verseuse fermée sur la plaque (fig. 7).
- Appuyez sur la touche ☺ (L) (fig. 8). Le témoin lumineux de l'interrupteur s'allume pour indiquer que l'appareil est en marche. Le café commencera à couler au bout de quelques secondes. Il est tout à fait normal que, pendant la percolation, l'appareil émette un peu de vapeur. La machine à café émet un bip sonore quand le café commence à couler et trois bips quand la percolation est terminée. La touche "AROMA" (N) permet d'améliorer le goût du café. Avec cette fonction l'eau s'écoule plus lentement dans le filtre. Cette filtration lente libère ainsi tous les arômes et toutes les saveurs du café. Pour activer cette fonction appuyez sur la touche "AROMA" (le voyant s'allume). Pour désactiver la fonction, appuyez de nouveau sur la touche. Nous vous conseillons d'utiliser la touche "AROMA" uniquement lorsque vous préparez une petite quantité de café.
- Si on maintient enfoncée la touche ☺ (L) après la percolation, la plaque chauffante maintient le café chaud à la température idéale. L'appareil s'éteint automatiquement 40 minutes après la fin de l'écoulement du café . Pour éteindre la plaque chauffante (M) appuyez de nouveau sur la touche ☺ (L). Pour préparer de nouveau du café éteignez et rallumez l'appareil à l'aide de la touche ☺ (L).

i N.B.: quand on retire la verseuse avant que la percolation ne soit terminée on arrête momentanément l'écoulement du

café dans la verseuse mais pas la production de café. Si vous voulez vous servir du café, nous vous conseillons de le faire le plus rapidement possible pour éviter que le café ne coule sur la plaque.

Nettoyage et entretien

Avant toute opération de nettoyage ou d'entretien, arrêtez la machine, débranchez-la et laissez-la refroidir.

- N'utilisez pas de solvants et de détergents abrasifs pour nettoyer la machine. Un linge doux et humide suffira.
- Ne plongez jamais la machine dans l'eau: c'est un appareil électrique.
- On peut atteindre le filtre (H) du réservoir à travers le couvercle (B) (fig. 6): nettoyer ce dernier si nécessaire.

Détartrage

Si l'eau de votre région est dure le calcaire contenu dans l'eau se dépose et entraîne la formation de tartre dans la machine. Ce tartre peut compromettre le bon fonctionnement de l'appareil. Il est conseillé d'effectuer un détartrage tous les 60 cycles de fonctionnement.

Ce détartrage doit être effectué à l'aide des produits détartrants spéciaux pour machines à café filtre vendus dans le commerce.

1. Diluez le produit dans la verseuse en suivant les indications mentionnées sur l'emballage;
2. Versez la solution dans le réservoir d'eau;
3. Posez la verseuse sur la plaque chauffante (M);
4. Appuyez sur la touche  (L), faites couler l'équivalent d'une tasse puis arrêtez l'appareil;
5. Laissez agir la solution pendant 15 minutes. Répétez les opérations 4 et 5.
6. Allumez la machine et laissez couler l'eau jusqu'à ce que le réservoir soit entièrement vide.
7. Pour rincer, faites fonctionner la machine avec de l'eau claire au moins 3 fois (3 réservoirs d'eau pleins).

La garantie est annulée si le détartrage n'est pas effectué régulièrement.

Caractéristiques techniques

Tension:	220-240V-50/60Hz
Puissance absorbée	1000W
Poids:	2.5 kg

Élimination de l'appareil



Conformément à la directive européenne 2002/96/CE, l'appareil ne doit pas être éliminé avec les déchets ménagers, mais rapporté à un centre de collecte agréé.

- C** L'appareil est conforme aux directives CE suivantes:
- Directive Basse Tension 2006/95/CE et ses modifications ultérieures.
 - Directive CEM 2004/108/CE et ses modifications ultérieures.
 - Règlement CE 1275/2008 relatif à la consommation d'électricité en mode veille et en mode arrêt

Résolution des problèmes

Problème	Cause probable	Solution
Le café coule lentement.	Il faut détartre la machine.	Détartrez la machine comme décrit au paragraphe "Détartrage".
Le café est acide	La machine n'a pas été bien rincée après le détartrage.	Rincez la machine comme décrit au paragraphe "Détartrage".



Hinweis:

Dieses Symbol weist auf Ratschläge und wichtige Informationen für den Benutzer hin.

- Bitte vor der Installation und dem Gebrauch des Gerätes diese Bedienungsanleitung aufmerksam durchlesen. Nur so können Sie beste Ergebnisse und höchste Sicherheit im Gebrauch erzielen.
- Dieses Gerät ist ausschließlich für den Hausgebrauch bestimmt. Der Gebrauch ist nicht vorgesehen: in Räumen, die als Küchen für das Personal von Geschäften, Büros und anderen Arbeitsbereichen eingerichtet sind, in landwirtschaftlichen touristischen Einrichtungen, in Hotels, Motels und anderen Übernachtungseinrichtungen, bei Zimmervermietungen. Jeder andere Gebrauch gilt als unsachgemäß und somit gefährlich.
- Die mit Lebensmitteln in Berührung kommenden Materialien und Gegenstände erfüllen die Anforderungen der Europäischen Verordnung 1935/2004.
- Nachdem Sie das Gerät auf der Arbeitsfläche abgestellt haben, überprüfen Sie bitte, dass zwischen den Oberflächen des Gerätes und den Seitenwänden sowie an der Rückseite ein Freiraum von etwa 5 cm und über der Kaffeemaschine ein Freiraum von mindestens 20 cm bleibt.



Verbrennungsgefahr!

Die Nichtbeachtung kann Ursache von Verbrühungen oder Verbrennungen sein.

- Dieses Gerät ist für die "Kaffe Zubereitung" konzipiert: Achten Sie darauf, sich nicht durch Wasser - oder Dampfspritzer oder durch unsachgemäßen Gebrauch des Gerätes zu verbrennen.
- Berühren Sie während des Gebrauchs keine heißen Oberflächen des Gerätes. Benutzen Sie immer die Drehregler oder die Griffe.
- Das Gerät nie mit nassen oder feuchten Händen oder Füßen berühren.
- Die Warmhalteplatte strahlt nach dem Gebrauch des Gerätes noch Restwärme ab.



Achtung!

Die Nichteinhaltung kann zu Verletzungen oder Beschädigungen am Gerät führen.

- Der Hersteller haftet nicht für eventuelle Schäden, die

durch unsachgemäßen, fehlerhaften oder unvernünftigen Gebrauch verursacht wurden.

- Schalten Sie das Gerät bei Defekten oder Betriebsstörungen aus, indem Sie den Stecker des Netzkabels ziehen. Wenden Sie sich für eventuelle Reparaturen ausschließlich an eine vom Hersteller autorisierte Kundendienststelle und verlangen Sie die Verwendung von Original-Ersatzteilen. Die Nichtbeachtung der obigen Angaben kann die Sicherheit des Gerätes beeinträchtigen.
- Dieses Gerät darf von Kindern über 8 Jahre, sowie von Personen mit reduzierten körperlichen, sinnlichen oder geistigen Fähigkeiten oder ohne Erfahrung und Wissen benutzt werden, sofern sie unter Aufsicht sind, oder mit den entsprechenden Anleitungen zum sicheren Gebrauch des Gerätes und der Gefahrenerkennung vertraut gemacht worden sind. Kinder dürfen mit dem Gerät nicht spielen. Die Reinigungs- und Wartungsarbeiten sollten nicht von Kindern ausgeführt werden, außer sie sind älter als 8 Jahre und werden dabei beaufsichtigt. Halten Sie den Apparat außer Reichweite für Kinder unter 8 Jahre.
- Überzeugen Sie sich nach dem Auspacken, dass sich das Gerät in einwandfreiem Zustand befindet. Benutzen Sie das Gerät im Zweifelsfall auf keinen Fall und wenden Sie sich an einen Fachmann.
- Das Verpackungsmaterial (Kunststoffbeutel, Styropor, usw.) nicht in Reichweite von Kindern lassen, da dies eine Gefahrenquelle darstellt.
- Stellen Sie das Gerät auf einer Arbeitsfläche fern von Wasserhähnen, Spülbecken und Wärmequellen auf.
- Installieren Sie das Gerät nie in einem Raum, in dem die Temperatur auf 0°C oder darunter sinken kann (durch Einfrieren des Wassers kann das Gerät beschädigt werden).



Gefahr!

Die Nichtbeachtung kann zu Verletzungen durch Stromschlag mit Lebensgefahr führen.

- Das Netzkabel dieses Gerätes darf niemals vom Benutzer selbst ausgewechselt werden, da hierzu Spezialwerkzeuge erforderlich sind. **Wenden Sie sich bei Beschä-**

digungen oder zum Auswechseln des Kabels ausschließlich an eine vom Hersteller autorisierte Kundendienststelle, um jedes Risiko auszuschließen.

- Die Kaffeemaschine nie in Wasser tauchen: es handelt sich um ein Elektrogerät.
- Bei Nichtgebrauch des Gerätes den Stecker vom Stromnetz trennen und den Hauptschalter ausschalten. Lassen Sie das Gerät nicht unnötig gespeist.
- Lassen Sie bei Gebrauch des Gerätes, wie bei jedem Elektrogerät, Vernunft und Vorsicht walten, vor allem wenn Kinder in der Nähe sind.
- Prüfen Sie, dass die Netzspannung mit der auf dem Typenschild des Gerätes angegebenen Spannung übereinstimmt. Schließen Sie das Gerät nur an eine vorschriftsmäßig geerdete Steckdose mit einer Mindestleistung von 10A an. Der Hersteller haftet nicht für Unfälle, die durch die fehlende Erdung der Anlage verursacht werden.
- Falls die Steckdose nicht für den Netzstecker Ihres Gerätes geeignet ist, lassen Sie diese bitte von einem Fachmann gegen eine geeignete Steckdose austauschen.
- Bei Befüllen des Wasserbehälters und Entnahme der Glaskanne aus dem Gerät darauf achten, dass keine Flüssigkeit auf den Stecker und das Netzkabel verschüttet wird.

Gerätebeschreibung

- A. Glaskanne
- B. Kaffeefach- und Wasserbehälterdeckel
- C. Filterhalter für Filterkaffee
- D. Brühkopf
- E. Wasserbehälter
- F. Wasserstandsanzeige
- G. Messlöffel
- H. Wasserbehälterfilter
- I. Nylon-Dauerfilter
- L.  Taste "Ein/Standby" mit Kontrolllampe
- M. Warmhalteplatte
- N. Taste "Aroma" mit Kontrolllampe

Zubereitung von Filterkaffee

i Hinweis: vor der ersten Kaffeezubereitung müssen sämtliche Zubehöerteile gereinigt und die internen Leitungen der Kaffeemaschine durchgespült werden. Bereiten Sie hierzu zwei Kannen Kaffee zu, ohne Kaffeepulver zu verwenden.

- Das Kaffeefach- und den Wasserbehälterdeckel (B) öffnen (Abb. 1) und mit der Glaskanne (A) bis zur Markierung der Anzahl Tassen Kaffee, die zubereitet werden soll (Abb. 2),

frisches und sauberes Wasser in den Wasserbehälter (E) füllen. Den Wasserstand im Behälter mit der entsprechenden Anzeige (F) prüfen (Abb. 3). Es wird empfohlen, zum Abmessen die mitgelieferte Glaskanne zu verwenden, da die maximale Füllmenge der Kanne der maximalen Füllmenge des Wasserbehälters entspricht.

- Den Nylon-Dauerfilter (I) in den Filterhalter (C) einsetzen (Abb. 4).
- Das Kaffeepulver mit Hilfe des mitgelieferten Messlöffels (G) in den Filter füllen und gleichmäßig verteilen (Abb. 5). Verwenden Sie qualitativ hochwertiges, mittelfein gemahlenes und für Filterkaffeemaschinen geeignetes Kaffeepulver. Die Kaffeemischung hat einen entscheidenden Einfluss auf den Kaffee: es wird daher empfohlen, verschiedene Sorten Kaffeemischungen zu probieren, um die Mischung zu finden, die Ihren Geschmack am besten trifft.

Empfohlene Mengen:

Anz. Tassen	Anzahl Messlöffel (*)
10	10
8	8
6	6
4	4
2	2



(*) 1 gestrichener Messlöffel = 1 Esslöffel (5g)

Für einen stärkeren Kaffee wird empfohlen, pro Tasse Kaffee einen Messlöffel mehr zu verwenden.

Die in der Tabelle angegebenen Mengen sind ungefähre Angaben und müssen dem individuellen Geschmack und dem Kaffeetyp angepasst werden: verwenden Sie nie mehr als 5 Messlöffel. Die Kaffeemischung hat einen entscheidenden Einfluss auf den Kaffee: es wird daher empfohlen, verschiedene Sorten Kaffeemischungen zu probieren, um die Mischung zu finden, die Ihren Geschmack am besten trifft.

- Schließen Sie den Deckel (B) und stellen Sie die geschlossene Glaskanne auf die Platte (Abb. 7).
- Die Taste  (L) (Abb. 8) drücken. Die Kontrolllampe am Schalter zeigt an, dass die Kaffeemaschine in Betrieb ist. Nach einigen Sekunden beginnt der Kaffee auszutreten. Es ist völlig normal, dass während des Kaffeebrühvorgangs etwas Dampf aus dem Gerät tritt. Die Kaffeemaschine gibt ein akustisches Signal aus, wenn der Kaffee auszutreten beginnt, und drei Signale, wenn die Ausgabe beendet ist. Der Kaffeegeschmack kann durch Drücken der Taste "AROMA" (N) verfeinert werden. Mit dieser Funktion läuft das Wasser beim Brühvorgang langsamer in den Filter. Langsames Filtern verbessert den Geschmack und das Aroma des

Kaffees. Um die Funktion zu aktivieren, die Taste "AROMA" drücken (die Kontrolllampe neben der Taste schaltet sich ein). Zum Deaktivieren der Funktion die Taste erneut drücken. Es wird empfohlen, die Taste "AROMA" zu verwenden, wenn keine ganze Kanne Kaffee zubereitet werden soll.

- Wenn die Taste  (L) nach dem Brühvorgang gedrückt bleibt, hält die Warmhalteplatte den Kaffee auf einer Idealtemperatur warm. Das Gerät schaltet sich automatisch 40 Minuten nach der Kaffeeausgabe aus. Um die Warmhalteplatte (M) auszuschalten, die Taste  (L) erneut drücken. Für einen neuen Brühvorgang das Gerät durch Drücken der Taste  (L) aus- und wieder einschalten.

i Hinweis: wenn die Kanne entnommen wird, bevor die Kaffeemaschine die gewünschte Kaffeemenge gebrüht hat, wird der Brühvorgang selbst nicht unterbrochen, sondern nur die Kaffeeausgabe in die Kaffeekanne gestoppt; falls Sie sofort etwas Kaffee eingießen möchten, empfehlen wir, dies so schnell wie möglich zu tun, um unangenehmes Überlaufen zu vermeiden.

Reinigung und Wartung

Vor Beginn jeder Reinigung bzw. Wartung die Kaffeemaschine ausschalten, den Netzstecker ziehen und die Kaffeemaschine abkühlen lassen.

- Zur Reinigung der Kaffeemaschine keine Lösungs- oder Scheuermittel verwenden. Ein feuchtes, weiches Tuch reicht vollkommen aus.
- Die Kaffeemaschine nie in Wasser tauchen: es handelt sich um ein Elektrogerät.
- Der Filter des Wasserbehälters (H) ist über das Kaffeefach- und den Wasserbehälterdeckel (B) erreichbar (Abb. 6): erforderlichenfalls reinigen.

Entkalkung

Wenn das Wasser in Ihrem Wohngebiet hart ist, sammelt sich mit der Zeit Kalk an. Die Kalkablagerungen können den einwandfreien Betrieb des Gerätes beeinträchtigen. Es wird empfohlen, alle 60 Brühvorgänge eine Entkalkung durchzuführen. Benutzen Sie hierzu die speziell für das Entkalken von Filterkaffeemaschinen im Handel erhältlichen Entkalkungsmittel.

1. Verdünnen Sie das Produkt in der Kanne entsprechend den auf der Packung des Entkalkungsmittels aufgeführten Anleitungen;
2. Geben Sie die Lösung in den Wassertank;
3. Stellen Sie die Kanne auf die Warmhalteplatte (M);
4. Drücken Sie die Taste  (L), um die Menge einer Tasse zu filtern und schalten Sie dann das Gerät aus;
5. Lassen Sie die Lösung 15 Minuten einwirken. Die Vorgänge

4 und 5 nochmals wiederholen.

6. Die Kaffeemaschine einschalten und die Lösung durchlaufen lassen, bis der Tank vollkommen leer ist.
7. Zum Nachspülen mindestens 3 Mal (3 volle Wassertanks) nur Wasser durch das Gerät laufen lassen.

Die Garantie verliert ihre Gültigkeit, wenn die oben beschriebene Reinigung nicht regelmäßig durchgeführt wird.

Technische Daten

Netzspannung:	220-240V-50/60Hz
Leistungsaufnahme:	1000W
Gewicht:	2.5 kg

Entsorgung des Gerätes



Im Sinne der europäischen Richtlinie 2002/96/EG darf das Gerät nicht über den Hausmüll entsorgt werden, sondern muss zum Recycling an einer offiziellen Sammelstelle abgegeben werden.

CE Das Gerät entspricht den folgenden EG-Richtlinien:

- Niederspannungsrichtlinien 2006/95/CE und nachfolgende Änderungen.
- EMV-Richtlinie 2004/108/EG und nachfolgende Änderungen
- Verordnung (EG) 1275/2008 über den Bereitschaftszustand

Problemlösung

Problem	Mögliche Ursache	Abhilfe
Der Kaffee tritt zu langsam aus.	Die Kaffeemaschine muss entkalkt werden.	Die Kaffeemaschine wie im Abschnitt "Entkalkung" beschrieben entkalken.
Der Kaffee schmeckt bitter.	Die Kaffeemaschine wurde nach der Entkalkung nicht richtig gespült.	Die Kaffeemaschine wie im Abschnitt "Entkalkung" beschrieben spülen.



Nota Bene:

Dit symbool duidt op belangrijke tips en informatie voor de gebruiker.

- Lees deze gebruiksaanwijzingen aandachtig door alvorens het apparaat te installeren en in gebruik te nemen. Alleen op die manier kunt u de beste resultaten verkrijgen en het apparaat op de veiligste manier gebruiken.
- Dit apparaat is uitsluitend bestemd voor huishoudelijk gebruik. Gebruik in de volgende ruimten/situaties is niet voorzien: ruimten ingericht als keuken voor het personeel van winkels, kantoren en andere werkzones, vakantieboerderijen, hotels, motels en andere logiesgelegenheden, kamerverhuurders. Elk ander gebruik dient als oneigenlijk en dientengevolge als gevaarlijk te worden beschouwd.
- De materialen en voorwerpen die bestemd zijn om met levensmiddelen in contact te komen zijn conform de voorschriften van de Europese verordening 1935/2004.
- Controleer, na het apparaat op een werkvlak te hebben geplaatst, of er een ruimte van ongeveer 5 cm vrij blijft tussen de wanden van het apparaat en de zij- en achterwand van het vertrek, en een ruimte van minstens 20 cm boven het koffiezetapparaat.



Gevaar voor brandwonden!

Veronachtzaming kan de oorzaak zijn of is de oorzaak van brandwonden of verbrandingen.

- Dit apparaat is gemaakt voor het "zetten van koffie": Let erop u niet te verbranden aan water of stoom of door een oneigenlijk gebruik van het apparaat.
- Raak tijdens het gebruik niet de warme oppervlakken van het apparaat aan. Gebruik uitsluitend de knoppen en handgrepen.
- Raak het apparaat niet aan als u natte handen of natte voeten hebt.
- De verwarmingsplaat houdt na gebruik van het apparaat een bepaalde hoeveelheid restwarmte vast.



Opgelet!

Veronachtzaming kan de oorzaak zijn of is de oorzaak van letsel of schade aan het apparaat.

- De fabrikant kan niet aansprakelijk worden gesteld voor eventuele schade die veroorzaakt is door een verkeerd,

oneigenlijk of onredelijk gebruik.

- In geval van een defect of een slechte werking van het apparaat, schakelt u het uit door de stekker van het netsnoer uit het stopcontact te halen. Wendt u zich voor eventuele reparaties uitsluitend tot een technisch servicecentrum dat erkend is door de fabrikant en vraagt u het gebruik van originele onderdelen. Indien het bovenstaande niet in acht wordt genomen, kan de veiligheid van het apparaat niet gegarandeerd worden.
- Deze toepassing kan worden gebruikt door kinderen vanaf 8 jaar en door mindervaliden of personen zonder ervaring of kennis indien ze onder toezicht staan of instructies krijgen hoe de toepassing veilig te gebruiken en de risico's die hiermee verbonden zijn begrijpen. Kinderen mogen niet met de toepassing spelen. Schoonmaak en gebruikersonderhoud mogen niet worden uitgevoerd door kinderen, tenzij ze ouder zijn dan 8 jaar en onder toezicht staan. Hou de toepassing en het koord buiten bereik van kinderen jonger dan 8 jaar.
- Controleer, wanneer u het apparaat uitgepakt hebt, of het in intacte toestand verkeert. In twijfelgevallen, het apparaat niet gebruiken en contact opnemen met een vakman.
- Houd het verpakkingsmateriaal (plastic zakjes, piepschuim, e.d.) buiten het bereik van kinderen, aangezien dit gevaar kan opleveren.
- Zet het apparaat op een aanrecht, uit de buurt van kranen, spoelbakken en warmtebronnen.
- Zet het apparaat nooit in een omgeving waar de temperatuur onder 0° kan zakken (als het water bevriest, kan het apparaat beschadigd raken).



Gevaar!

Veronachtzaming kan de oorzaak zijn of is de oorzaak van letsels door elektrische schokken met gevaar voor het leven.

- Het netsnoer van dit apparaat dient niet door de gebruiker zelf te worden vervangen, omdat daar speciaal gereedschap voor nodig is. Als het netsnoer beschadigd is of vervangen moet worden, dient u zich uitsluitend te wenden tot een

Technisch Servicecentrum erkend door de fabrikant, om gevaarlijke situaties te vermijden.

- Dompel het apparaat nooit in water onder. het is een elektrisch apparaat.
- Haal de stekker uit het stopcontact en zet de hoofdschakelaar uit wanneer het apparaat niet gebruikt wordt. Laat het apparaat niet onnodig onder spanning staan.
- Zoals voor alle elektrische apparaten geldt, het gezond verstand gebruiken en voorzichtigheid tijdens het gebruik van het apparaat betrachten, vooral als kinderen aanwezig zijn.
- Controleer of de netspanning overeenkomt met de spanning aangeduid op het gegevensplaatje van het apparaat. Sluit het apparaat alleen aan op een stopcontact met een minimaal vermogen van 10 A en voorzien van een doeltreffende aarding. De fabrikant kan niet aansprakelijk worden gesteld voor eventuele ongevallen te wijten aan het ontbreken van een aardaansluiting.
- Indien de stekker niet in het stopcontact past, het stopcontact door een vakman laten vervangen door een stopcontact van het geschikte type.
- Let tijdens het vullen van het reservoir en het verwijderen van de kan uit het apparaat op dat geen vloeistoffen op stekker en netsnoer worden gemorst.

Beschrijving van het apparaat

- A. Glazen kan
- B. Deksel
- C. Filterhouder voor filterkoffie
- D. Sproeier
- E. Waterreservoir
- F. Indicator waterniveau
- G. Maatschepje
- H. Filter waterreservoir
- I. Permanent nylon filter
- L.  "On/standby" toets met controlelampje
- M. Verwarmingsplaat
- N. Aromatoets met controlelampje

Het bereiden van filterkoffie

i Nota Bene: de eerste keer dat koffie wordt gezet, dienen alle accessoires en de inwendige circuits van de machine gespoeld te worden waarbij u ten minste twee kannen koffie moet zetten zonder gemalen koffie te gebruiken.

- Open de deksel (B) (fig. 1) en gebruik de kan (A) om vers en schoon water in het waterreservoir (E) te schenken tot het peil wordt bereikt van het aantal kopjes koffie dat u wilt

zetten (fig. 2). Controleer het waterpeil in het reservoir via de speciale indicator (F) (fig. 3). Men adviseert om de bijgeleverde kan als doseerder te gebruiken, aangezien de maximuminhoud van de kan overeenkomt met die van het reservoir.

- Plaats het permanente nylon filter (I) in de houder (C) (fig. 4).
- Doe gemalen koffie in het filter met behulp van het bijgeleverde maatschepje (G) en verdeel de koffie gelijkmatig (fig. 5). Gebruik gemalen koffie van goede kwaliteit, van gemiddelde maalgraad en verpakt voor filterkoffieapparaten. Het type mengsel beïnvloedt in belangrijke mate de koffie die men verkrijgt: het is dus raadzaam verschillende koffiemengsels te proberen, om zo de koffie te vinden die u het lekkerst vindt.

Aangeraden hoeveelheden:

Aantal koppen	Aantal maatschepjes (*)
10	10
8	8
6	6
4	4
2	2



(*) 1 afgestreken maatschepje = 1 eetlepel (5 g)

Voor een sterkere koffie wordt geadviseerd om een extra maatschepje voor elke kop toe te voegen.

De in de tabel aangegeven hoeveelheden zijn indicatief en moeten aangepast worden aan de persoonlijke smaak en aan het soort koffie: overschrijd nooit het maximumniveau van 5 maatschepjes. Het type mengsel beïnvloedt in belangrijke mate de koffie die men verkrijgt: het is dus raadzaam verschillende koffiemengsels te proberen, om zo de koffie te vinden die u het lekkerst vindt.

- Sluit de deksel (B) en plaats de gesloten kan op de plaat (fig. 7).
- Druk op de toets  (L) (fig. 8). Het controlelampje op de schakelaar geeft aan dat het apparaat in werking is. De koffie begint na enkele seconden naar buiten te druppelen. Het is volkomen normaal dat tijdens het koffiezetten wat stoom uit het apparaat komt. Het koffiezetapparaat geeft een geluidssignaal af wanneer de koffie begint uit te druppelen en drie signalen wanneer het uitdruppelen ophoudt. De smaak van de koffie kan verbeterd worden door op de toets "AROMA" (N) te drukken. Deze functie zorgt voor een filterproces waarbij het water langzamer in het filter wordt gevoerd. Een langzamer filterproces verbetert de smaak en het aroma van de koffie. Druk, om deze

functie in te schakelen, op de toets "AROMA" (het controlelampje op de toets gaat branden). Druk opnieuw op de toets om deze functie uit te schakelen. Men adviseert de toets "AROMA" te gebruiken wanneer men niet een volle kan koffie wil zetten.

- Als u de toets  (L) na het koffiezetten ingedrukt laat, houdt de verwarmingsplaat de koffie op de ideale temperatuur. Het apparaat schakelt 40 minuten na de afgifte van de koffie automatisch uit. Druk opnieuw op de toets  (L) om de verwarmingsplaat (M) uit te schakelen. Schakel het apparaat voor een nieuwe koffiezetcyclus uit en weer in door op de toets  (L) te drukken.

i Nota Bene: wanneer u de kan weghaalt voordat de gewenste hoeveelheid koffie uit het apparaat is gekomen, gaat het apparaat door met koffiezetten en loopt de koffie niet verder in de kan door; indien u onmiddellijk wat koffie zou willen inschenken raden wij u aan dit in zo kort mogelijke tijd te doen, om te voorkomen dat de koffie overloopt.

Reiniging en onderhoud

Voordat u reinigings- of onderhoudswerkzaamheden uitvoert, dient u het apparaat uit te schakelen, de stekker uit het stopcontact te verwijderen en het apparaat te laten afkoelen.

- Gebruik voor de reiniging van het apparaat geen oplosmiddelen of schurende reinigingsmiddelen. Het is voldoende om een vochtige en zachte doek te gebruiken.
- Dompel het apparaat nooit in water onder. het is een elektrisch apparaat.
- Het filter van het waterreservoir (H) kan via de deksel (B) bereikt worden (fig. 6): reinig het filter indien nodig.

Ontkalking

Als het water in uw omgeving hard is, zal er zich na verloop van tijd kalk afzetten. De kalkaanslag kan de goede werking van het apparaat beïnvloeden. Men raadt aan om het apparaat elke 60 gebruiksbeurten te ontkalken. Voer het ontkalken uit met behulp van specifieke ontkalkingsproducten voor filterkoffieapparaten die in de handel verkrijgbaar zijn.

1. Los het product in de kan op, waarbij u de aanwijzingen op de verpakking van het ontkalkingsmiddel dient op te volgen;
2. Giet de oplossing in het waterreservoir;
3. Plaats de kan op de verwarmingsplaat (M);
4. Druk op de toets  (L), laat de inhoud van een kopje uitdruppelen en zet het apparaat uit;
5. Laat de oplossing 15 minuten inwerken. Herhaal handelingen 4 en 5 nog een keer.
6. Schakel het apparaat in en laat uitdruppelen tot het reser-

voir volledig leeg is.

7. Spoel het apparaat door het minstens 3 maal (3 complete waterreservoirs) met alleen water te laten werken.

De garantie vervalt indien de hierboven beschreven reiniging niet regelmatig wordt uitgevoerd.

Technische gegevens

Netspanning:	220-240V-50/60Hz
Stroomverbruik:	1000W
Gewicht:	2.5 kg

Verwerking van het apparaat



Krachtens de Europese richtlijn 2002/96/EG mag het apparaat niet samen met het huishoudelijk afval worden verwerkt, maar moet het naar een officieel inzamelcentrum gebracht worden.



Het apparaat voldoet aan de volgende EG-richtlijnen:

- Laagspanningsrichtlijn 2006/95/EG en latere wijzigingen;
- EMC-richtlijn 2004/108/EG en latere wijzigingen;
- EG-verordening 1275/2008 inzake de stand-by-stand

Oplossing van problemen

Probleem	Mogelijke oorzaak	Oplossing
De koffie komt langzaam naar buiten.	Het apparaat moet ontkalkt worden.	Ontkalk het apparaat zorgvuldig zoals beschreven in de paragraaf "Ontkalking".
De koffie heeft een zure smaak.	Het apparaat is niet voldoende gespoeld na het ontkalken.	Spoel het apparaat zoals beschreven in de paragraaf "Ontkalking".



Nota:

Este símbolo indica consejos e información importantes para el usuario.

- Lea detenidamente este manual de instrucciones antes de instalar y usar el aparato. Sólo así, podrá obtener las mejores prestaciones y la máxima seguridad durante el uso.
- Este aparato está destinado exclusivamente al uso doméstico. No se contempla su uso en: entornos usados como cocina para el personal de tiendas, oficinas y otras áreas de trabajo, casas rurales, hoteles, moteles y otras estructuras de hospedaje, particulares que alquilan habitaciones. Cualquier uso diferente se considerará impropio y, por consiguiente, peligroso.
- Los materiales y los objetos destinados al contacto con alimentos cumplen las especificaciones del Reglamento Europeo 1935/2004.
- Tras colocar el aparato sobre la superficie de trabajo, controle que quede un espacio de 5 cm aproximadamente entre las superficies del aparato y las paredes laterales y la parte trasera, y un espacio libre mínimo de 20 cm por encima de la cafetera.



¡Peligro de quemaduras!

El incumplimiento puede ser o es la causa de quemaduras o de ustiones.

- Este aparato se ha fabricado para “preparar café”: Tenga cuidado de no quemarse con los chorros de agua o de vapor o utilizando el aparato de forma impropia.
- Durante el uso, no toque las superficies calientes del aparato. Utilice los mandos o las asas.
- No toque el aparato con las manos o los pies mojados o húmedos.
- La placa térmica permanece caliente después de utilizar el aparato.



¡Atención!

El incumplimiento puede ser o es la causa de lesiones o de desperfectos al aparato.

- El fabricante no puede ser considerado responsable por los daños derivados de usos impropios, incorrectos e irracionales.
- En caso de avería o de funcionamiento incorrecto del aparato, desenchúfelo de la corriente para apagarlo. Para

posibles reparaciones, diríjase solamente a un Centro de Asistencia Técnica autorizado por el fabricante y solicite la utilización de repuestos originales. El incumplimiento de todo lo mencionado anteriormente puede perjudicar la seguridad del aparato.

- Este aparato puede ser utilizado por niños mayores de 8 años y personas con capacidades físicas, sensoriales o mentales reducidas, o falta de experiencia o conocimiento, siempre y cuando sean supervisados o instruidos en cuanto al uso seguro del aparato y a los posibles peligros. Los niños no deben jugar con este aparato. La limpieza y el mantenimiento no deben ser realizados por niños menores de 8 años y sin supervisión. Mantenga el aparato y su cable fuera del alcance de los niños menores de 8 años.
- Después de haber desembalado el aparato, controle su integridad. En caso de duda, no utilice el aparato y póngase en contacto con personal profesionalmente cualificado.
- No debe dejar los elementos del embalaje (bolsas de plástico, espuma de poliestireno, etc.) al alcance de los niños ya que constituyen fuentes potenciales de peligro.
- Coloque el aparato sobre una superficie de trabajo alejada de grifos de agua, pilas y fuentes de calor.
- No instale nunca la cafetera en un ambiente cuya temperatura pueda descender o ser igual a 0 °C (si el agua se congela, el aparato puede estropearse).



¡Peligro!

El incumplimiento puede ser o es la causa de lesiones provocadas por descargas eléctricas con peligro para la vida.

- El usuario no deberá nunca sustituir el cable de alimentación de este aparato ya que esta operación requiere la utilización de herramientas especiales. Si el cable se estropea, o para sustituirlo, diríjase exclusivamente a un Centro de Asistencia autorizado por el fabricante para evitar cualquier riesgo.
- No sumerja nunca la cafetera en el agua: es un aparato eléctrico.

- Desenchufe la cafetera de la corriente y apague el interruptor general cuando no use el aparato. No deje el aparato enchufado inútilmente.
- Al igual que con cualquier aparato eléctrico, recurra al sentido común y a la prudencia cuando use este aparato, especialmente con niños en los alrededores.
- Compruebe que la tensión de la red eléctrica corresponde a la tensión indicada en la placa de datos del aparato. Enchufe el aparato solamente a un enchufe de corriente con una capacidad mínima de 10A y equipado con una toma de tierra eficiente. El fabricante no será considerado responsable por los posibles accidentes causados por la ausencia de una toma de tierra del equipo.
- Si el enchufe y la clavija del aparato son incompatibles, haga sustituir el enchufe por otro de tipo adecuado por personal cualificado.
- Tenga cuidado de no derramar líquidos sobre la clavija y el cable de alimentación al llenar el depósito y extraer la jarra de la cafetera.

Descripción del aparato

- A. Jarra de cristal
- B. Tapadera
- C. Portafiltro para café filtro
- D. Surtidor
- E. Depósito del agua
- F. Indicador del nivel del agua
- G. Medidor
- H. Filtro del depósito del agua
- I. Filtro nylon permanente
- L.  Botón "On/stand-by" con indicador luminoso
- M. Placa térmica
- N. Botón "Aroma" con indicador luminoso

Cómo preparar el café filtro

i Nota: cuando prepare el café por primera vez, deberá lavar todos los accesorios y enjuagar los circuitos internos de la cafetera. Prepare al menos dos jarras de café sin utilizar café molido.

- Abra la tapadera (B) (fig. 1) y utilizando la jarra (A) vierta agua dulce y limpia en el depósito de agua (E) hasta la indicación de nivel relative a las tazas de café que se desea preparar (fig. 2). Controle el nivel del agua en el depósito mediante el indicador correspondiente (F) (fig. 3). Se aconseja usar la jarra de la dotación como medidor ya que la capacidad máxima de la jarra corresponde a la del depósito.
- Coloque el filtro nylon permanente (I) en el portafiltro (C) (fig. 4).
- Ponga el café molido en el filtro usando el medidor (G) su-

ministrado y nivelelo de manera uniforme (fig. 5). Utilice café molido de buena calidad, de molienda intermedia y envasado para cafeteras filtro. El tipo de mezcla influye mucho sobre el café que se obtiene: por consiguiente, le aconsejamos probar diferentes tipos de mezclas para elegir la que más le gusta.





Cantidades aconsejadas:

N.º tazas	N.º medidores (*)
10	10
8	8
6	6
4	4
2	2

(*) 1 medidor raso = 1 cucharada (5 g)

Es aconsejable añadir un medidor adicional por cada taza para preparar un café más fuerte.

Las cantidades indicadas en la tabla son indicativas y han de adaptarse al gusto personal y al tipo de café: no supere nunca el nivel máximo 5 medidores. El tipo de mezcla influye mucho sobre el café que se obtiene: por consiguiente, le aconsejamos probar diferentes tipos de mezclas para elegir la que más le gusta.

- Cierre la tapadera (B) y ponga la jarra cerrada sobre la placa (fig. 7).
- Pulse el botón  (L) (fig. 8). El indicador luminoso del botón le indica que la cafetera está funcionando. El café empezará a salir después de algunos segundos. Es normal que durante el filtrado del café, el aparato produzca un poco de vapor. La cafetera emite una señal acústica cuando el café empieza a salir y tres señales cuando acaba de salir. Si pulsa el botón "AROMA" (N) se optimiza el sabor del café. Con esta función el agua penetra en el filtro más lentamente durante el proceso de filtrado. Un filtrado más lento mejora el sabor y el aroma del café. Presione el botón "AROMA" para activar esta función (el indicador luminoso correspondiente al botón se enciende). Presione de nuevo el botón para desactivar la función. Se aconseja usar el botón "AROMA" si no quiere preparar una jarra llena de café.
- Si deja pulsado el botón  (L) después de filtrar el café, la placa térmica mantendrá el café caliente a la temperatura ideal. El aparato se apaga automáticamente 40 minutos después de que acabe la salida del café. Presione de nuevo el botón  (L) para apagar la placa térmica (M). Apague y encienda de nuevo el aparato para un nuevo ciclo de funcionamiento mediante el botón  (L).

i Nota: si quita la jarra antes de que la cafetera haya

acabado de preparar el café, no interrumpirá la producción de café, bloqueará solamente su flujo en la jarra. Si quiere servir inmediatamente un poco de café, le aconsejamos servirlo en el menor tiempo posible para evitar derrames molestos.

Limpeza y mantenimiento

Antes de realizar cualquier operación de limpieza o mantenimiento, apague la cafetera, desenchúfela de la corriente y deje que se enfríe.

- No use disolventes o detergentes abrasivos para limpiar la cafetera. Es suficiente utilizar un paño húmedo y suave.
- No sumerja nunca la cafetera en el agua: es un aparato eléctrico.
- Se puede alcanzar el filtro (H) del depósito de agua a través de la tapadera (B) (fig. 6): límpielo si es necesario.

Descalcificación

Si el agua en su zona es dura, la cal se acumulará con el paso del tiempo. Sus depósitos pueden perjudicar el buen funcionamiento del aparato. Es aconsejable descalcificar la cafetera después de 60 ciclos de funcionamiento.

Realice la descalcificación utilizando los productos descalcificantes específicos para cafeteras filtro comercializados.

1. Disuelva el producto en la jarra siguiendo las indicaciones del envase del descalcificante.
2. Vierta la solución en el depósito del agua.
3. Coloque la jarra sobre la placa térmica (M).
4. Pulse el botón  (L), filtre una cantidad equivalente a una taza y, a continuación, apague la cafetera.
5. Deje actuar la solución 15 minutos. Repita las operaciones 4 y 5 otra vez.
6. Encienda la cafetera y deje salir toda el agua contenida en el depósito.
7. Haga funcionar la cafetera solamente con agua al menos 3 veces para enjuagarla (3 depósitos de agua llenos).

La garantía no es válida si las operaciones de limpieza anteriormente descritas no se ejecutan regularmente.

Datos técnicos

Tensión de red:	220-240V-50/60Hz
Potencia consumida:	1000W
Peso:	2.5 kg

Eliminación del aparato



En cumplimiento de la Directiva Europea 2002/96/CE, no elimine el aparato junto a los residuos domésticos, ha de entregarlo a un centro oficial de recogida selectiva.

- CE** El aparato cumple las siguientes directivas CE:
- Directiva baja tensión 2006/95/CE y sucesivas enmiendas.
 - Directiva EMC 2004/108/CE y sucesivas enmiendas.
 - Reglamento Europeo 1275/2008 sobre el consumo de energía eléctrica en los modos “preparado y “desactivado”.

Solución de los problemas

Problema	Possibile causa	Solución
El café sale lentamente.	Ha de descalcificar la cafetera.	Efectúe la descalcificación de la cafetera siguiendo las indicaciones contenidas en el párrafo “Descalcificación”
El café tiene un sabor ácido.	La cafetera no se ha enjuagado correctamente después de la descalcificación.	Enjuague la cafetera siguiendo las indicaciones contenidas en el párrafo “Descalcificación”



Nota:

Este símbolo evidencia conselhos e informações importantes para o utilizador.

- Leia atentamente este manual de instruções antes de instalar e utilizar o aparelho. Só assim poderá obter os melhores resultados e a máxima segurança de utilização.
- Este aparelho destina-se apenas a um uso doméstico. Não está prevista a sua utilização em: espaços utilizados como cozinhas para o pessoal de lojas, escritórios e outros locais de trabalho, turismo rural, hotéis, motéis e outras estruturas de alojamento, quartos para alugar. Qualquer outra utilização é considerada inadequada e, logo, perigosa.
- Os materiais e os objetos destinados ao contacto com produtos alimentares estão em conformidade com as disposições do Regulamento Europeu 1935/2004.
- Depois de ter colocado o aparelho sobre a bancada, verifique se existe um espaço de cerca de 5 cm entre as superfícies do aparelho e as partes laterais e traseira, bem como um espaço de pelo menos 20 cm por cima da máquina de café.



Perigo de queimaduras!

A inobservância pode ser ou é causa de queimaduras ou abrasões.

- Este aparelho foi concebido para “fazer café”: Tenha cuidado para não se queimar com jatos de água ou de vapor ou devido a uma utilização inadequada do aparelho.
- Durante a utilização, não toque nas superfícies quentes do aparelho. Utilize os manipulouros ou as pegas.
- Não toque no aparelho com as mãos ou os pés molhados ou húmidos.
- A placa de aquecimento está sujeita a calor residual após a utilização do aparelho.



Atenção!

A inobservância pode ser ou é causa de lesões ou danos no aparelho.

- O fabricante declina toda e qualquer responsabilidade por eventuais danos provocados por uma utilização inadequada, errada e irracional do aparelho.
- Em caso de avaria ou mau funcionamento do aparelho, desligue-o retirando a ficha do cabo de alimentação. Para eventuais reparações, contacte única e exclusivamente um

Centro de Assistência Técnica autorizado pelo fabricante e exija a utilização de peças sobresselentes originais. A não observância desta regra pode comprometer a segurança do aparelho.

- Este aparelho pode ser utilizado por crianças a partir de 8 anos e por pessoas com capacidades físicas, sensoriais ou mentais reduzidas ou sem experiência e conhecimento do produto. É necessário supervisionar e instruir as pessoas sobre o uso seguro da aparelhagem para compreender os riscos durante a utilização. As crianças não devem brincar com a aparelhagem. A limpeza e a manutenção de uso não devem ser feitas por crianças, exceto se maiores de 8 anos e supervisionadas por um adulto. Manter a aparelhagem e o cabo de alimentação fora do alcance de crianças menores de 8 anos.
- Depois de retirar a embalagem, certifique-se do bom estado do aparelho. Em caso de dúvida, não o utilize e contacte um técnico qualificado.
- Os elementos que compõem a embalagem (sacos de plástico, poliestireno expansivo, etc.) não devem ser deixados ao alcance das crianças, pois constituem uma potencial fonte de perigo.
- Coloque o aparelho numa bancada, longe de torneiras, lava-loiças e fontes de calor.
- Nunca instale o aparelho num ambiente que possa alcançar uma temperatura inferior ou igual a 0°C (se a água congelar, o aparelho poderá sofrer danos).



Perigo!

A inobservância pode ser ou é causa de lesões, por choques elétricos, com risco de vida.

- O cabo de alimentação deste aparelho nunca deve ser substituído pelo utilizador, pois a sua substituição requer a utilização de ferramentas especiais. Em caso de danos no cabo ou para a sua substituição, contacte exclusivamente um Centro de

Assistência autorizado pelo fabricante de forma a prevenir qualquer risco.

- Nunca mergulhe a máquina na água: trata-se de um aparelho elétrico.
- Retire a ficha da tomada de alimentação e desligue o interruptor geral quando o aparelho não estiver a ser utilizado. Não deixe o aparelho ligado à corrente inutilmente.
- Tal como com qualquer eletrodoméstico, use de bom senso e cautela quando utilizar o aparelho, sobretudo na presença de crianças.
- Verifique se a tensão da corrente elétrica corresponde à indicada na chapa de características do aparelho. Ligue o aparelho exclusivamente a uma tomada com uma capacidade mínima de 10 A e devidamente ligada à terra. O fabricante não pode ser considerado responsável por eventuais acidentes causados pela falta de ligação à terra do aparelho.
- Em caso de incompatibilidade entre a tomada e a ficha do aparelho, mande substituir a tomada por outra de tipo adequado, recorrendo a pessoal qualificado.
- Durante a operação de enchimento do reservatório e de extração da cafeteira da máquina, tenha o cuidado de não derramar líquidos sobre a ficha e o cabo de alimentação.

Descrição do aparelho

- A. Cafeteira de vidro
- B. Tampa
- C. Porta-filtro para o café tipo filtro
- D. Duche
- E. Reservatório de água
- F. Indicador do nível de água
- G. Colher de medição
- H. Filtro do reservatório de água
- I. Filtro nylon permanente
- L.  Tecla "On/stand-by" com luz piloto
- M. Placa de aquecimento
- N. Tecla de "Aroma" com luz piloto

Como preparar o café tipo filtro

i Nota: na primeira vez que preparar café, deve lavar todos os acessórios e enxaguar os circuitos internos da máquina, fazendo pelo menos duas cafeteiras de café sem utilizar café moído.

- Abra a tampa (B) (fig. 1) e, utilizando a cafeteira (A), encha o reservatório (E) com água fresca e limpa até à indicação de nível relativa às chávenas de café que deseja preparar (fig. 2). Verifique o nível de água no reservatório através do respetivo indicador (F) (fig. 3). Recomendamos que utilize

a cafeteira fornecida como doseador, dado que a capacidade máxima da cafeteira corresponde à do reservatório.

- Coloque o filtro nylon permanente (I) no porta-filtro (C) (fig. 4).
- Deite o café moído no filtro utilizando a colher doseadora (G) fornecida e nivele-o uniformemente (fig. 5). Utilize café moído de boa qualidade, com moagem média e embalado para máquinas de café tipo filtro. O tipo de mistura tem grande influência no café que se obtém: por conseguinte, é aconselhável que prove vários tipos de misturas para identificar a que mais se adapta às suas preferências.



Quantità consigliate:

N.º de chávenas	N.º de medidores (*)
10	10
8	8
6	6
4	4
2	2

(*) 1 medidor raso = 1 colher de sopa (5 g)

Para um café mais forte, é aconselhável acrescentar mais um medidor por cada chávena.

As quantidades indicadas na tabela são indicativas e devem ser adaptadas ao gosto pessoal e ao tipo de café: nunca ultrapasse o nível máximo de 5 medidores. O tipo de mistura tem grande influência no café que se obtém: por conseguinte, é aconselhável que prove vários tipos de misturas para identificar a que mais se adapta às suas preferências.

- Feche a tampa (B) e coloque a cafeteira fechada na placa (fig. 7).
- Prima a tecla  (L) (fig. 8). A luz piloto existente no próprio interruptor indica que a máquina está a funcionar. O café começará a sair ao fim de alguns segundos. É absolutamente normal que durante a percolação do café o aparelho emita algum vapor. A máquina de café emite um sinal sonoro quando o café começar a sair e três sinais quando termina. O gosto do café pode ser melhorado premindo a tecla "AROMA" (N). Esta função permite um processo de percolação no qual a água é introduzida no filtro mais lentamente. Uma filtragem mais lenta melhora o gosto e o aroma do café. Para ativar esta função, prima a tecla "AROMA" (a luz piloto correspondente à tecla acende-se). Para desativar a função, prima novamente a tecla. É aconselhável usar a tecla "AROMA" quando não se desejar preparar uma cafeteira inteira.
- Se deixar a tecla  (L) premedida após a percolação, a placa

mantém o café quente à temperatura ideal.

O aparelho desliga-se automaticamente 40 minutos após o fim da saída do café. Para desligar a placa de aquecimento (M), prima novamente a tecla  (L).

Para um novo ciclo de funcionamento, desligue e volte a ligar o aparelho premindo a tecla .

i **Nota:** retirar a cafeteira antes de a máquina terminar a produção de café não interrompe a produção do mesmo. Bloqueia apenas o fluxo para o interior da cafeteira. Se desejar servir de imediato um pouco de café, faça-o o mais rapidamente possível para evitar que o café transborde.

Limpeza e manutenção

Antes de efetuar qualquer operação de limpeza ou manutenção, desligue a máquina, retire a ficha da tomada de corrente e deixe a máquina arrefecer.

- Não utilize solventes nem detergentes abrasivos para a limpeza da máquina. Será suficiente um pano húmido e macio.
- Nunca mergulhe a máquina na água: trata-se de um aparelho elétrico.
- Poderá chegar ao filtro do reservatório de água (H) através da tampa (B) (fig.6): limpe-o, se necessário.

Descalcificação

Se a água da sua zona for dura, acumular-se-á calcário com o passar do tempo. A sua acumulação poderá comprometer o bom funcionamento do aparelho. É aconselhável proceder à descalcificação a cada 60 ciclos de funcionamento. Faça a descalcificação utilizando produtos descalcificantes próprios para máquinas de café tipo filtro disponíveis no mercado.

1. Dilua o produto na cafeteira seguindo as indicações da embalagem do descalcificante;
2. Deite a solução no reservatório de água;
3. Coloque a cafeteira na placa de aquecimento (M);
4. Prima a tecla  (L), faça percolar o equivalente a uma chávena e, depois, desligue o aparelho;
5. Deixe a solução atuar durante 15 minutos. Repita as operações 4 e 5 mais uma vez.
6. Ligue a máquina e extraia a água até que o reservatório fique completamente vazio.
7. Enxague, colocando o aparelho a funcionar apenas com água durante pelo menos 3 vezes (3 reservatórios cheios de água).

A garantia perde a validade se a limpeza anteriormente descrita não for regularmente efetuada.

Dados técnicos

Tensão de rede:	220-240V-50/60Hz
Potência absorvida:	1000W
Peso:	2.5 kg

Eliminação do aparelho



Nos termos da diretiva Europeia 2002/96/EC, não elimine o aparelho juntamente com os resíduos domésticos; deposite-o num centro de recolha seletiva oficial.



O aparelho está em conformidade com as seguintes diretivas CE:

- Diretiva de Baixa Tensão 2006/95/CE e posteriores alterações;
- Diretiva EMC 2004/108/CE e posteriores alterações;
- Regulamento CE 1275/2008 sobre o stand-by

Resolução de problemas

Problema	Causa possível	Solução
O café sai lentamente.	É necessário descalcificar a máquina.	Descalcifique a máquina conforme descrito no parágrafo "Descalcificação".
O café tem um gosto ácido.	A máquina não foi suficientemente enxaguada após a descalcificação.	Enxague a máquina conforme descrito no parágrafo "Descalcificação".

Σημαντικό:

Το σύμβολο αυτό επισημαίνει συμβουλές και πληροφορίες που είναι σημαντικές για το χρήστη.

- Διαβάστε με προσοχή το παρόν εγχειρίδιο οδηγιών πριν εγκαταστήσετε και χρησιμοποιήσετε τη συσκευή. Μόνον έτσι θα έχετε τα καλύτερα αποτελέσματα και τη μέγιστη ασφάλεια χρήσης.
- Η συσκευή αυτή προορίζεται αποκλειστικά για οικιακή χρήση. Δεν προβλέπεται η χρήση σε: χώρους εστίασης για το προσωπικό καταστημάτων, γραφείων και άλλους χώρους εργασίας, αγροτουριστικές μονάδες, ξενοδοχεία, πανσιόν και άλλες παρόμοιες υποδομές, ενοικιαζόμενα δωμάτια. Κάθε άλλη χρήση πρέπει να θεωρείται ακατάλληλη και συνεπώς επικίνδυνη.
- Τα υλικά και τα αντικείμενα που προορίζονται για να έλθουν σε επαφή με τρόφιμα συμμορφούνται με τις διατάξεις του Ευρωπαϊκού Κανονισμού 1935/2004.
- Μετά την τοποθέτηση της συσκευής στην επιφάνεια εργασίας, βεβαιωθείτε ότι υπάρχει χώρος περίπου 5 cm ανάμεσα στις επιφάνειες της συσκευής, στα πλευρικά τοιχώματα και στο πίσω μέρος και ελεύθερος χώρος τουλάχιστον 20 cm πάνω από τη μηχανή του καφέ.

Κίνδυνος εγκαυμάτων!

Η μη τήρηση μπορεί να προκαλέσει ή προκαλεί εγκαύματα.

- Η παρούσα συσκευή κατασκευάστηκε για την "παρασκευή καφέ". Χρησιμοποιείτε προσεκτικά τη συσκευή για να αποφύγετε εγκαύματα από νερό ή ατμό.
- Κατά τη διάρκεια της χρήσης μην αγγίζετε τις θερμές επιφάνειες της συσκευής. Χρησιμοποιείτε τους διακόπτες ή τις χειρολαβές.
- Μην αγγίζετε τη συσκευή με βρεγμένα ή υγρά χέρια ή πόδια.
- Η θερμαινόμενη πλάκα παραμένει ζεστή ακόμα και μετά τη χρήση της συσκευής.

Προσοχή!

Η μη τήρηση μπορεί να προκαλέσει ή προκαλεί τραυματισμούς ή βλάβες στη συσκευή.

- Ο κατασκευαστής δεν μπορεί να θεωρηθεί υπεύθυνος για ενδεχόμενες βλάβες που οφείλονται σε ακατάλληλη, λανθασμένη ή αλόγιστη χρήση.
- Σε περίπτωση βλάβης ή κακής λειτουργίας της συσκευής, σβήστε την αποσυνδέοντας το φως του ηλεκτρικού καλω-

δίου. Για ενδεχόμενες επισκευές, απευθυνθείτε μόνο στο εξουσιοδοτημένο Σέρβις του κατασκευαστή και ζητήστε τη χρήση γνήσιων ανταλλακτικών. Η μη τήρηση της παραπάνω οδηγίας, θέτει σε κίνδυνο την ασφάλεια της συσκευής.

- Η συσκευή αυτή μπορεί να χρησιμοποιηθεί από παιδιά ηλικίας 8 ετών και πάνω και από άτομα με μειωμένες σωματικές, αισθητήριες ή διανοητικές ικανότητες ή έλλειψη εμπειρίας και γνώσης, με την προϋπόθεση να παρακολουθούνται προσεκτικά και να εκπαιδεύονται σχετικά με την ασφαλή χρήση της συσκευής έχοντας επίγνωση των σχετικών κινδύνων. Τα παιδιά δεν πρέπει να παίζουν με τη συσκευή. Ο καθαρισμός και η συντήρηση από πλευράς του χρήστη δεν πρέπει να γίνεται από παιδιά αν δεν είναι πάνω από την ηλικία των 8 ετών και αν δεν επιτηρούνται. Να φυλάσσετε τη συσκευή και το καλώδιο μακριά από τα παιδιά κάτω από την ηλικία των 8 ετών.
 - Αφού αφαιρέσετε τη συσκευασία, βεβαιωθείτε για την ακεραιότητα της συσκευής. Σε περίπτωση αμφιβολίας, μη χρησιμοποιείτε τη συσκευή και απευθυνθείτε σε εξειδικευμένο προσωπικό.
 - Τα στοιχεία της συσκευασίας (πλαστικές σακούλες, φελιζόλ κλπ.) πρέπει να φυλάσσονται μακριά από τα παιδιά γιατί αποτελούν πιθανές εστίες κινδύνου.
 - Τοποθετήστε τη συσκευή στην επιφάνεια εργασίας μακριά από βρύσες νερού, νεροχύτες και πηγές θερμότητας.
 - Μην εγκαθιστάτε ποτέ τη συσκευή σε χώρο που μπορεί να φτάσει σε θερμοκρασία μικρότερη ή ίση με 0°C (αν το νερό παγώσει, η συσκευή μπορεί να υποστεί βλάβες).
- ## Κίνδυνος!
- Η μη τήρηση μπορεί να προκαλέσει ή προκαλεί ηλεκτροπληξία με κίνδυνο για την ανθρώπινη ζωή.
- Το ηλεκτρικό καλώδιο της συσκευής ποτέ δεν πρέπει να αντικαθίσταται από το χρήστη, γιατί η αντικατάσταση απαιτεί τη χρήση ειδικών εργαλείων.
- Σε περίπτωση φθοράς του καλωδίου ή για την αντικατάστασή του, απευθυνθείτε στο εξουσιοδοτημένο Σέρβις του κατασκευαστή έτσι ώστε να αποφύγετε κάθε πιθανό

κίνδυνο.

- Μη βυθίζετε ποτέ τη συσκευή σε νερό: η συσκευή είναι ηλεκτρική.
- Αποσυνδέστε το φως από την πρίζα και κατεβάστε το γενικό διακόπτη όταν δεν χρησιμοποιείτε τη συσκευή. Μην αφήνετε τη συσκευή άσκοπα αναμμένη.
- Όπως και για οποιαδήποτε ηλεκτρική συσκευή, να είσα-στε προσεκτικοί κατά τη χρήση της συσκευής, ειδικά όταν υπάρχουν παιδιά.
- Βεβαιωθείτε ότι η τάση του ηλεκτρικού δικτύου αντιστοι-χεί σε εκείνη που αναγράφεται στην ετικέτα της συσκευ-ής. Συνδέστε τη συσκευή σε πρίζα ρεύματος με ελάχιστη παροχή 10Α και εφοδιασμένη με κατάλληλη γείωση. Ο κατασκευαστής δεν φέρει καμία ευθύνη για ενδεχόμενα ατυχήματα που οφείλονται στην απουσία γείωσης από την εγκατάσταση.
- Σε περίπτωση ασυμβατότητας μεταξύ της πρίζας και τους φως της συσκευής, απευθυνθείτε σε εξουσιοδοτημένο προ-σωπικό για την αντικατάσταση της πρίζας.
- Κατά την πλήρωση του δοχείου και την αφαίρεση της κα-νάτας από τη συσκευή, προσέξτε να μην χύσετε υγρά πάνω στο φως και στο ηλεκτρικό καλώδιο.

Περιγραφή της συσκευής

- A. Γυάλινη κανάτα
- B. Καπάκι
- C. Θήκη υποδοχής φίλτρου για γαλλικό καφέ
- D. Στόμιο
- E. Δοχείο νερού
- F. Δείκτης στάθμης νερού
- G. Μεζούρα
- H. Φίλτρο δοχείου νερού
- I. Φίλτρο μόνιμο νάιλον
- L. Πλήκτρο “λειτουργίας/αναμονής” με ενδεικτική λυχνία
- M. Θερμαινόμενη πλάκα
- N. Πλήκτρο “άρωματος” με ενδεικτική λυχνία

Πως να φτιάξετε γαλλικό καφέ

i Nota Bene: την πρώτη φορά που θα φτιάξετε καφέ, πρέπει να πλύνετε όλα τα εξαρτήματα και να ξεβγάλετε τα εσω-τερικά κυκλώματα της συσκευής φτιάχνοντας τουλάχιστον δύο κανάτες καφέ χωρίς να χρησιμοποιήσετε αλεσμένο καφέ.

- Ανοίξτε το καπάκι (B) (εικ. 1) και, χρησιμοποιώντας την κα-νάτα (A), γεμίστε το δοχείο (E) με φρέσκο και καθαρό νερό έως την ένδειξη στάθμης για τα φλιτζάνια καφέ που θέλε-τε να φτιάξετε (εικ. 2). Ελέγξτε τη στάθμη του νερού στο δοχείο μέσω του ειδικού δείκτη (F) (εικ. 3). Συνιστάται να χρησιμοποιείτε την κανάτα του εξοπλισμού σαν μεζούρα,

επειδή η μέγιστη χωρητικότητα της κανάτας αντιστοιχεί με εκείνη του δοχείου.

- Τοποθετήστε το φίλτρο από μόνιμο νάιλον (I) στη θήκη υποδοχής φίλτρου (C) (εικ. 4).
- Τοποθετήστε τον αλεσμένο καφέ στο φίλτρο χρησιμοπο-ώντας τη διατιθέμενη μεζούρα (G) και απλώστε τον ομοι-όμορφα (εικ. 5). Χρησιμοποιήστε αλεσμένο καφέ καλής ποιότητας, μέσης άλεσης και συσκευασμένο για μηχανές γαλλικού καφέ. Η ποιότητα του χαρμανιού επηρεάζει ση-μαντικά το τελικό αποτέλεσμα: επομένως συνιστάται να δο-κιμάσετε διάφορες ποιότητες καφέ ώστε να βρείτε εκείνη που ταιριάζει περισσότερο στις προτιμήσεις σας.

Συνιστώμενες ποσότητες:

Αρ. φλιτζανιών	Αρ. μεζουρών (*)
10	10
8	8
6	6
4	4
2	2



(*) 1 μεζούρα γεμάτη ως το χείλος = 1 κουταλιά της σούπας (5 gr)

Για ένα πιο δυνατό καφέ συνιστάται να προσθέσετε μια επιπλέον μεζούρα για κάθε φλιτζάνι

Οι ποσότητες που αναγράφονται στον πίνακα είναι ενδεικτικές και πρέπει να ρυθμίζονται ανάλογα με τις προσωπικές προτιμή-σεις και την ποιότητα του καφέ: ποτέ μην ξεπερνάτε τη μέγιστη στάθμη των 5 μεζουρών. Η ποιότητα του χαρμανιού επηρεάζει σημαντικά το τελικό αποτέλεσμα: επομένως συνιστάται να δο-κιμάσετε διάφορες ποιότητες καφέ ώστε να βρείτε εκείνη που ταιριάζει περισσότερο στις προτιμήσεις σας.

- Κλείστε το καπάκι (B) και τοποθετήστε την κλειστή κανάτα πάνω στην πλάκα (εικ. 7).
- Πιέστε το πλήκτρο \cup (L) (εικ. 8). Η ενδεικτική λυχνία πάνω στο διακόπτη δείχνει ότι η συσκευή λειτουργεί. Ο καφές αρχίζει να τρέχει σε λίγα δευτερόλεπτα. Είναι φυσιολογικό η συσκευή να ελευθερώνει λίγο ατμό ενώ τρέχει ο καφές. Η συσκευή εκπέμπει ένα ηχητικό σήμα όταν αρχίσει η ροή του καφέ και τρία ηχητικά σήματα όταν τελειώσει. Η γεύση του καφέ μπορεί να βελτιωθεί πιέζοντας το πλήκτρο “AROMA” (N). Αυτή η λειτουργία ενεργοποιεί μια διαδικασία παρα-σκευής κατά την οποία το νερό εισάγεται στο φίλτρο πιο αργά. Το αργό φιλτράρισμα βελτιώνει τη γεύση και το άρωμα του καφέ. Για να ενεργοποιήσετε αυτή τη λειτουρ-γία, πιέστε το πλήκτρο “AROMA” (η ενδεικτική λυχνία του πλήκτρου ανάβει). Για να απενεργοποιήσετε τη λειτουργία, πιέστε και πάλι το πλήκτρο. Συνιστάται να χρησιμοποιείτε το πλήκτρο “AROMA” όταν δεν έχετε σκοπό να φτιάξετε μια

γεμάτη κανάτα καφέ.

- Αν αφήσετε πατημένο το πλήκτρο  (L) μετά την έξοδο του καφέ, η θερμοιόνεμη πλάκα διατηρεί τον καφέ ζεστό στην ιδανική θερμοκρασία. Η συσκευή σβήνει αυτόματα 40 λεπτά μετά από την παρασκευή του καφέ. Για να σβήσετε τη θερμοιόνεμη πλάκα (M), πιέστε και πάλι το πλήκτρο  (L). Για ένα νέο κύκλο λειτουργίας, σβήστε και ανάψτε τη συσκευή πιέζοντας το πλήκτρο  (L).

 **Σημαντικό:** αφαιρώντας την κανάτα πριν η συσκευή ολοκληρώσει την παραγωγή του καφέ, η παραγωγή του καφέ δεν διακόπτεται, αλλά μπλοκάρει απλώς η ροή του στην κανάτα. Σε περίπτωση που θέλετε να σερβίρετε αμέσως λίγο καφέ, συνιστάται να επαναφέρετε γρήγορα την κανάτα στη θέση της για να αποφύγετε ενοχλητικές υπερχειλίσεις.

Καθαρισμός και συντήρηση

Πριν από οποιαδήποτε επέμβαση καθαρισμού ή συντήρησης, σβήστε τη συσκευή, αποσυνδέστε το φιλ από την πρίζα και αφήστε τη συσκευή να κρυώσει.

- Για τον καθαρισμό της συσκευής, μη χρησιμοποιείτε διαλύτες ή διαβρωτικά απορρυπαντικά. Αρκεί ένα υγρό και μαλακό πανί.
- Μη βυθίζετε ποτέ τη συσκευή σε νερό: η συσκευή είναι ηλεκτρική
- Μπορείτε να φτάσετε το φίλτρο (H) του δοχείου νερού μέσα από το καπάκι(B) (εικ. 6): αν είναι ανάγκη καθαρίστε το.

Καθαρισμός των αλάτων

Αν το νερό στην περιοχή σας είναι σκληρό, σχηματίζονται άλατα με την πάροδο του χρόνου. Τα άλατα μπορούν να επηρεάσουν τη σωστή λειτουργία της συσκευής. Συνιστάται να καθαρίζετε τα άλατα κάθε 60 κύκλους λειτουργίας. Για τον καθαρισμό των αλάτων χρησιμοποιήστε ειδικά προϊόντα για μηχανές γαλλικού καφέ που θα βρείτε στην αγορά.

1. Αραιώστε μέσα στην κανάτα το προϊόν ακολουθώντας τις οδηγίες πάνω στη συσκευασία του.
2. Αδειάστε το διάλυμα στο δοχείο νερού.
3. Τοποθετήστε την κανάτα στη θερμοιόνεμη πλάκα (M).
4. Πιέστε το πλήκτρο  (L), αφήστε να τρέξει ένα φλιτζάνι και σβήστε τη συσκευή.
5. Αφήστε το διάλυμα να δράσει επί 15 λεπτά. Επαναλάβετε τις ενέργειες 4 και 5.
6. Ανάψτε τη συσκευή και αφήστε να τρέξει το διάλυμα έως ότου αδειάσει τελείως το δοχείο.
7. Ξεβγάλετε αφήνοντας τη συσκευή να λειτουργήσει μόνο με νερό τουλάχιστον 3 φορές (3 γεμάτα δοχεία νερού).

Η εγγύηση δεν ισχύει εάν δεν εκτελείτε τακτικά τον καθαρισμό.

Τεχνικά χαρακτηριστικά

Τάση δικτύου:	220-240V-50/60Hz
Κατανάλωση ισχύος:	1000W
Βάρος:	2.5 kg

Ανακύκλωση της συσκευής



Σύμφωνα με την Ευρωπαϊκή Οδηγία 2002/96/ΕΚ, η συσκευή δεν πρέπει να απορρίπτεται στα οικιακά απορρίμματα αλλά να διατίθεται σε επίσημα κέντρα διαφοροποιημένης συλλογής.



Η συσκευή συμμορφούται με τις παρακάτω οδηγίες της ΕΚ:

- Οδηγία Χαμηλής Τάσης 2006/95/ΕΚ και μετέπειτα τροποποιήσεις.
- Οδηγία EMC 2004/108/ΕΚ και μετέπειτα τροποποιήσεις.
- Ευρωπαϊκός Κανονισμός Stand-by 1275/2008/ΕΚ

Επίλυση προβλημάτων

Πρόβλημα	Πιθανή αιτία	Λύση
Ο καφές τρέχει πολύ αργά.	Πρέπει να προβείτε στον καθαρισμό των αλάτων της συσκευής.	Καθαρίστε τα άλατα σύμφωνα με τις οδηγίες της παραγράφου "Καθαρισμός των αλάτων".
Ο καφές έχει όξινη γεύση.	Δεν έχετε ξεπλύνει καλά τη συσκευή μετά τον καθαρισμό των αλάτων.	Ξεβγάλετε τη συσκευή σύμφωνα με τις οδηγίες της παραγράφου "Καθαρισμός των αλάτων".

i **Примечание:**

данный символ указывает на рекомендации и важную информацию для пользователя.

- До начала установки и использования прибора внимательно изучите данное руководство. Только таким образом вы обеспечите наилучшие результаты и максимальную безопасность эксплуатации.
- Этот аппарат должен использоваться только в быту. Не предусмотрено его использование в следующих местах: в помещениях, предназначенных для приготовления пищи для персонала магазинов, офисов и других рабочих мест, для агротуризма, гостиниц, мотелей и других структур, предназначенных для приема гостей, комнат сдаваемых в наем. Любое другое использование считается ненадлежащим, и, следовательно, является опасным.
- Материалы и детали, предназначенные для контакта с пищевыми продуктами, отвечают требованиям Европейского регламента 1935/2004.
- После установки прибора на рабочую поверхность убедитесь, что по бокам и сзади осталось примерно 5 см свободного места и не менее 20 см свободного пространства над ним.

⚠ **Опасность ожогов!**

Несоблюдение данных мер предосторожности может привести к ошпариванию или к ожогам.

- Данный прибор изготовлен для приготовления кофе. Проявляйте осторожность, чтобы не обжечься струями воды или пара или при использовании прибора не по назначению.
- Во время использования не касайтесь нагретых частей прибора. Пользуйтесь рукоятками или ручками.
- Не касайтесь прибора мокрыми или влажными руками или если у вас влажные ноги.
- Подогреваемая подставка после использования прибора остается нагретой.

⚠ **Внимание!**

Несоблюдение предписаний может привести к травмам или к повреждению прибора.

- Производитель не может нести ответственность за возможный ущерб, вызванный несоответствующей, ошибочной и неправильной эксплуатацией.
- В случае неисправности или неработоспособности прибора выключите его, вынув вилку шнура электропитания. Для необходимого ремонта обращайтесь только в авторизованный производителем прибора сервисный центр и требуйте использования фирменных запасных частей. Несоблюдение правил, указанных выше, может повлиять на надежность работы прибора.
- К пользованию данным прибором допускаются дети старше 8 лет и лица с ограниченными физическими, сенсорными или умственными возможностями, а также не имеющие навыков и знаний, при условии, что они будут находиться под постоянным присмотром, пройдут соответствующую подготовку по безопасному использованию прибора и будут осознавать связанные с ним риски.
Дети не должны играть с прибором. К чистке и уходу за прибором допускаются дети старше 8 лет при условии, что они находятся под постоянным присмотром. Не допускайте к прибору и к шнуру питания детей младше 8 лет.
- После того, как снята упаковка, убедитесь в целостности прибора. В случае сомнений не пользуйтесь им, и обратитесь к квалифицированному специалисту.
- Элементы упаковки (пластиковые мешки, вспененный полистирол и т.д.) не должны оставаться в местах, доступных для детей, так как они являются потенциальными источниками опасности.
- Поставьте прибор на рабочую поверхность вдали от кранов с водой, моек и источников тепла.
- Ни в коем случае не устанавливайте кофеварку в помещениях, где температура может опуститься до 0°C или ниже (если вода замерзнет, прибор может быть поврежден).



Опасно!

Несоблюдение данных мер предосторожности может привести к опасному для жизни поражению электрическим током.

- Шнур электропитания прибора ни в коем случае не может быть заменен самим пользователем, так как его замена требует использования специальных инструментов. В случае повреждения шнура или для его замены, для предупреждения любого риска обращайтесь только в авторизованный производительным прибором сервисный центр.
- Ни в коем случае не опускайте прибор в воду, поскольку он питается от электросети.
- Когда кофеварка не используется, выньте вилку из розетки и выключите главный выключатель. Не оставляйте прибор подключенным к электросети без необходимости.
- Как и при использовании любого электроприбора, проявляйте здравый смысл и осторожность, в особенности в присутствии детей.
- Убедитесь, что напряжение электрической сети соответствует указанному на табличке прибора. Подключайте прибор только к розеткам с допустимым током минимум 10 А и надежным заземлением. Производитель не может считаться ответственным за возможный ущерб, связанный с отсутствием заземления.
- В случае несовместимости розетки и штепсельной вилки прибора обратитесь к квалифицированному персоналу для замены розетки.
- Во время наполнения бачка и извлечения стакана-сборника из прибора будьте осторожны, чтобы не пролить жидкость на шнур и вилку электропитания.

Описание прибора

- A. Стекланный стакан-сборник
- B. Крышка
- C. Держатель фильтра для кофе
- D. Сетка бойлера
- E. Бачок для воды
- F. Указатель уровня воды
- G. Мерка
- H. Фильтр бачка для воды
- I. Фильтр из нейлона постоянный
- L.  Кнопка "On/stand-by" с индикатором
- M. Пластина с нагревом
- N. Кнопка "Аroma" с индикатором

Как приготовить кофе через фильтр



Примечание. при первом использовании кофеварки необходимо промыть все принадлежности и внутренние системы, приготовив не менее двух стаканов-сборников, не кладя молотый кофе.

- Откройте крышку бачка для воды (B, рис. 1) и, используя стакан-сборник A, добавьте свежей и чистой воды в бачок (E) так, чтобы указатель уровня соответствовал количеству чашек, которые требуется приготовить (рис. 2). Контролируйте уровень воды в бачке через специальный индикатор F, рис. Как мерную емкость рекомендуется использовать прилагаемый стакан-сборник, так как максимальная емкость стакана соответствует бачку.
- Поместите фильтр из нейлона постоянный (I) в держатель фильтра (C) (рис. 4).
- Засыпьте молотый кофе в фильтр, используя мерку (G) в приложении к машине, и равномерно распределите его (рис. 5). Пользуйтесь молотым кофе хорошего качества, среднего помола в расфасовках для приготовления кофе в кофеварках с фильтром. Сорт смеси сильно влияет на полученный кофе. Рекомендуется попробовать несколько видов, чтобы определить тот, что наиболее подходит к вашему вкусу.

Рекомендуемые количества:



Количество чашек	Количество мерок (*)
10	10
8	8
6	6
4	4
2	2

(*)1 наполненная до краев мерка соответствует 1 столовой ложке (5 г).

Для приготовления более крепкого кофе рекомендуется класть более одной мерки на чашку.

Количество, указанное в таблице является указательным и изменяется в зависимости от личного вкуса и типа кофе. Ни в коем случае не превышайте количество в 5 мерок. Сорт смеси сильно влияет на полученный кофе. Рекомендуется попробовать несколько видов, чтобы определить тот, что наиболее подходит к вашему вкусу.

- Закройте крышку (B) и подставьте стакан-сборник на подставку (рис. 7).
- Нажмите кнопку  (L) (рис. 8). Индикатор на переключателе показывает, что машина работает. Через несколько секунд начнет выходить кофе. Абсолютно

- нормальным при вылинии кофе является появление небольшого количества пара. Когда начинается подача кофе, кофеварка издает один звуковой сигнал и три сигнала, когда подача заканчивается. Вкус кофе может быть оптимизирован при помощи кнопки "AROMA" N. Этот режим дает возможность воде протекать каплями, поэтому она попадает в фильтр медленнее. Более медленная фильтрация улучшает вкус и аромат кофе. Для того, чтобы включить эту функцию, нажмите кнопку "AROMA" (загорится индикатор на кнопке). Для того, чтобы отключить этот режим, еще раз нажмите кнопку. Рекомендуется использовать кнопку "AROMA", когда не нужно готовить целый стакан-сборник кофе.
- Если оставить нажатой кнопку  (L) после приготовления кофе, подогреваемая подставка будет поддерживать идеальную температуру кофе. Прибор автоматически выключается через 40 минут после приготовления кофе. Чтобы выключить нагреваемую подставку (M), еще раз нажмите кнопку  (L). Для выполнения нового рабочего цикла выключите и вновь включите прибор кнопкой  (L).

i **Примечание:** после того, как с кофеварки, которая не закончила подачу требуемого количества кофе, снят стакан-сборник, приготовление кофе не заканчивается, а прекращается только его подача. В случае, если вы хотите добавить еще немного кофе, рекомендуется произвести эту операцию как можно быстрее, чтобы избежать переливания через край.

Очистка и уход

До выполнения ухода любого вида, выключите прибор, охладите его и извлеките вилку из розетки электропитания.

- Не используйте для очистки аппарата растворители или абразивные моющие средства. Для этого достаточно мягкой и влажной ткани.
- Ни в коем случае не опускайте прибор в воду, поскольку он питается от электросети.
- Доступ к фильтру (H) бачка для воды можно получить через крышку (B) (рис. 6): *pulirlo se necessario*.

Очистка от накипи

Если вода в вашей местности жесткая, со временем в приборе появляется накипь. Ее слой может повлиять на работу кофеварки. Рекомендуется производить очистку от накипи каждые 60 циклов работы.

Очистка производится при помощи специальных препаратов для кофеварок, имеющихся в продаже.

1. Разведите в стакане-сборнике химикат, следуя указа-

2. Налейте полученный раствор в бачок для воды.
3. Поставьте стакан-сборник на нагреваемую подставку M.
4. Нажмите кнопку  (L) для того, чтобы вылилось количество воды, равное одной чашке, а затем выключите прибор.
5. Оставьте раствор в кофеварке на 15 минут. Повторите операции 4 и 5 еще раз.
6. Включите кофеварку, и полностью слейте воду из бачка.
7. Не менее трех раз (3 полных бачка для воды) сполосните кофеварку, залив только воду.

Гарантия на прибор перестает действовать, если вышеуказанная очистка не выполняется регулярно.

Технические характеристики

Напряжение питания электросети:	220-240 В-50/60 Гц
Потребляемая мощность:	1000 Вт
Вес:	2.5 кг

CE Прибор соответствует следующим европейским директивам ЕС:

- директиве о низком напряжении 2006/95/ЕС и последующим поправкам;
- Директива по электромагнитной совместимости 2004/108/СЕ и последующие поправки;
- регламенту СЕ 1275/2008 по состоянию ожидания

Решение проблем

Проблема	Возможная причина	Устранение
Кофе выливается медленно.	Прибор необходимо очистить от накипи.	Очистите от накипи, как описано в параграфе "Очистка от накипи".
У кофе кислый вкус.	Кофеварка недостаточно промыта после очистки от накипи.	Сполосните кофеварку, как описано в параграфе "Очистка от накипи".

ТЕХНИЧЕСКИЕ ХАРАКТЕРИСТИКИ

Тип изделия	см. маркировку на корпусе устройства
Модель:	"
Напряжение:	"
Частота:	"
Мощность:	"

Сделано в Китае для:

De'Longhi Appliances s.r.l.

via L.Seitz, 47 31100 Treviso Italy

Де'Лонги Апплайансиз с.р.л.

Виа Л. Зейц, 47 31100 Тревизо Италия

Импортер и ответственный за претензии потребителей на территории Таможенного Союза:

ООО «Делонги»

127055 Россия, г. Москва, ул. Суцёвская, д. 27, стр. 3

Тел. +7 (495) 781-26-76

Изделие использовать по назначению в соответствии с руководством по эксплуатации. Срок службы изделия составляет 2 года с даты продажи потребителю.

Дату изготовления изделия можно определить по серийному номеру, расположенному на корпусе изделия

(Сер. № ASSCC, где А – последняя цифра года изготовления, SS – производственная неделя, CC – дата печати, рассчитанная автоматически с 1992 г. Пример: Сер. № 30411, год изготовления – 2003, производственная неделя – 4)

EAC



Megjegyzés:

Ez a jelzés fontos tanácsokra vagy információkra hívja fel a felhasználó figyelmét.

- A készülék beállítása és használata előtt figyelmesen olvassa el a használati utasítást. Csak így tudja a legjobb eredményt elérni és a legnagyobb biztonságban használni készülékét.
- Ez a készülék kizárólag háztartási használatra készült. Nem használható: üzletek, irodák és más munkahelyek személyzete részére konyhának kialakított helyiségekben, falusi szálláshelyeken, szállodákban, motelekben és egyéb vendégfogadó 5 helyeken, magánszálláshelyeken. A készülék minden más célra történő használata helytelen, ezért veszélyes.
- Az élelmiszerekkel rendeltetészerűen érintkezésbe kerülő anyagok és tárgyak megfelelnek az 1935/2004/EK rendelet előírásainak.
- Miután a készüléket a munkafelületre helyezte, ellenőrizze, hogy a gép oldal- és hátlapja körül kb. 5 cm, a kávéfőzőgép felett pedig legalább 20 cm szabad tér maradjon.



Égési sérülések veszélye!

Betartásának elmulasztása égési sérüléseket okoz vagy okozhat.

- Ezt a készüléket "kávéfőzésre" tervezték. Vigyázzon, nehogy a kiforrószenő víz, a kiáramló gőz által vagy a készülék helytelen használata következtében égési sérüléseket szenvedjen.
- Használat közben ne érjen a készülék forró részeihez. Használja a gombokat és a fogantyúkat.
- Ne érjen a készülékhez nedves kézzel vagy lábbal.
- A melegítőlap a készülék használata után sokáig meleg marad.



Figyelem!

Betartásának elmulasztása sérüléseket vagy a készülék károsodását okozza ill. okozhatja.

- A gyártó elhárít minden felelősséget a helytelen, hibás vagy nem rendeltetészerű használatból származó károkért.
- Meghibásodás vagy helytelen működés esetén a hálózati tápkábel villásdugójának kihúzásával kapcsolja ki a készüléket. Az esetleges javításokat csak a gyártó által feljogosított márkaszervizben végeztesse és a javításhoz kérje

eredeti alkatrészek használatát. A fentiek betartásának elmulasztása veszélyeztetheti a készülék biztonságát.

- Ezt a készüléket 8 évesnél idősebb gyermekek és csökkent fizikai, érzéki vagy szellemi képességű vagy nem megfelelő tapasztalattal és tudással rendelkező személyek is használhatják, ha a biztonságukért felelős személy felügyelete alatt vannak és tájékoztatták őket a készülék biztonságos használatáról és tisztában vannak a használattal járó kockázatokkal. Gyermekeknek tilos a készülékkel játszani. A felhasználó által végzett tisztítási és karbantartási műveleteket tilos gyerekekkel végeztetni, hacsak 8 évesnél nem idősebbek és nem állnak felügyelet alatt. Tartsa a készüléket és a kábelt 8 évesnél fiatalabb gyermekektől távol.
- A csomagolás eltávolítása után győződjön meg a készülék épségéről. Ha bármilyen kétsége merülne fel, ne használja a készüléket és forduljon egy szakképzett szerelőhöz.
- A csomagolóanyagokat (műanyagzacskók, polisztírol hab, stb.) ne hagyja gyermekek közelében, mert potenciális veszélyforrást jelentenek.
- A készüléket helyezze vízcaptól, mosogatótól és hőforrástól távol eső munkafelületre.
- A készüléket soha ne állítsa olyan helyre, ahol a környezet hőmérséklete 0°C-ra vagy annál alacsonyabba csökkenhet (a víz megfagyása esetén károsodhat a készülék).



Veszély!

Betartásának elmulasztása életveszélyes áramütést okoz vagy okozhat.

- A készülék hálózati tápkábelét a felhasználó sosem cserélheti ki, mert ahhoz különleges szerszámokra van szükség.
- A sérült kábelt a veszélyek elkerülése érdekében kizárólag a gyártónak, egy márkaszerviznek vagy egy szakképzett szerelőnek kell kicserélnie.**
- Sose mártsa vízbe a gépet: ez egy elektromos készülék.

- Ha nem használja a készüléket húzza ki a villásdugót a csatlakozóaljzatból, és kapcsolja ki a főkapcsolót. Ne hagyja a készüléket feleslegesen a hálózatra csatlakoztatva.
- Mint bármilyen elektromos készüléket, ezt a készüléket is ésszerűen és óvatosan kell használni, különösen gyermekek jelenlétében.
- Ellenőrizze, hogy a hálózati feszültség megegyezik-e a készülék adattábláján feltüntetett értékkel. A készüléket csak legalább 10 A terhelhetőségű és hatékonyan földelt csatlakozóaljzatba szabad kapcsolni. A gyártót nem terheli felelősség a készülék földelés nélküli hálózatra való csatlakoztatásából származó esetleges balesetekért.
- Ha a csatlakozóaljzat típusa nem felel meg a készülék villásdugójának, szakemberrel cseréltesse ki a csatlakozóaljzatot a megfelelő típusúra.
- A víztartály feltöltése és a kiöntőkanna gépről történő levétele közben ügyeljen, hogy ne öntsön semmilyen folyadékot a villásdugóra és a hálózati tápkábelre.

A készülék leírása

- A. Üveg kiöntőkanna
- B. Fedél
- C. Filteres kávé szűrőtartó
- D. Zuhany
- E. Víztartály
- F. Vízsztíjtelző
- G. Adagolókanál
- H. Víztartály szűrő
- I. Állandó nylon szűrő
- L. ☺ "On/stand-by" gomb jelzőlámpával
- M. Melegítőlap
- N. "Aroma" gomb jelzőlámpával

Filteres kávé készítése

i **Megjegyzés:** A legelső kávéfőzőeszkor a gép összes tartozékát, és belső csővezetékét át kell mosni úgy, hogy a géppel legalább öt alkalommal kávé kell főzni örölt kávé használata nélkül.

- Nyissa ki a fedelet (B) (1. ábra) és a kiöntőkanna (A) segítségével öntsön friss, tiszta vizet a víztartályba (E), az elkészítendő kávé csészékben kifejezett mennyiségének megfelelő vízszint-jelzésig (2. ábra). Ellenőrizze a vízszintet a tartályban a vízszintjelző (F) segítségével (3. ábra). Azt tanácsoljuk, hogy a víz adagolásához használja a kiöntőkannát, mert annak maximális úrtartalma megfelel a tartály úrtartalmának.
- Helyezze az állandó nylon szűrőt (I) a szűrőtartóba (C) (4. ábra).
- Tegye az örölkávé a szűrőbe, használja a kapott mérőkanalat és egyenletesen simítsa el (5. ábra). Használjon jó

minőségű, közepes finomságúra örölt és filteres kávéfőzőhöz való kávé. A kávékeverék típusa nagyban befolyásolja az elkészített kávé minőségét: Ezért azt tanácsoljuk, hogy próbáljon ki többfajta kávé hogy kiderítse melyik felel meg legjobban az ízlésének.

Ajánlott mennyiségek:

Csészeszám	Adagolókanalak száma (*)
10	10
8	8
6	6
4	4
2	2

(*) 1 csapott adagolókanál = 1 evőkanál (5 g)

Erősebb kávé készítéséhez használjon egy adagolókanállal több kávé minden csészéhez.

A táblázatban jelzett mennyiségek jelzés értékűek, amelyek izlés szerint és a kávé típusának megfelelően módosíthatók. Sose lépje túl az 5 adagolókanálnak megfelelő szintet. A kávékeverék típusa nagyban befolyásolja az elkészített kávé minőségét: ezért azt tanácsoljuk, hogy próbáljon ki többfajta kávé, hogy kiderítse, melyik felel meg legjobban az ízlésének.

- Zárja be a fedelet (B) és helyezze a melegítőlapra a zárt kiöntőkannát (7. ábra).
 - Nyomja meg az ☺ (L) gombot (8. ábra). A kapcsolón található jelzőlámpa azt jelzi, hogy a kávéfőző működik. Pár másodperc után a kávé folyani kezd a gépből. Teljesen normális, hogy a kávé lassú átszivárgása közben a készülék egy kis gőzt bocsát ki. A kávéfőző egy hangjelzést bocsát ki a kávé kifolyásának elindulásakor és három hangjelzést, amikor a kávé kifolyása befejeződik. A kávé íze az "AROMA" gomb (N) megnyomásával javítható. Ez a funkció olyan lassú szivárgási folyamatot tesz lehetővé, melynek során lassabb a víz szűrőn történő átfolyása. A lassúbb szűrés javítja a kávé ízét és aromáját. Ennek a funkciónak a kiiktatásához nyomja meg az "AROMA" gombot (ekkor a gombon található jelzőlámpa felgyullad). A funkció kiiktatásához ismét nyomja meg a gombot. Az "AROMA" gombot akkor ajánlott használni, ha nem akar egy teljes kannányi kávé készíteni.
 - Ha az átszűrés után lenyomva hagyja az ☺ (L) kapcsolót, a melegítőlap az elkészült meleg kávé ideális hőmérsékleten tartja. A készülék 40 perccel a kávé kifolyásának befejezése után kikapcsol. A melegítőlap (M) kikapcsolásához ismét nyomja meg az ☺ (L) gombot.
- Egy új kávéfőzési ciklushoz az ☺ (L) gomb megnyomásával kapcsolja ki, majd újra kapcsolja be a készüléket.

i **Megjegyzés:** Ha a kiöntőkannát a beállított kávé lefőzé-

sének befejezése előtt leveszik, a kávéfőzés nem szakad meg, csak a kávé kannába való kifolyása. Ha rögtön ki akar tölteni egy kis kávé, azt a lehető legrövidebb időn belül tegye meg, nehogy közben a kávé kifusson.

Tisztítás és karbantartás

Mielőtt bármilyen tisztítási vagy karbantartási műveletbe kezdene, kapcsolja ki a gépet, húzza ki a villásdugót a csatlakozóaljzattól és hagyja kihűlni a gépet.

- A készülék tisztításához ne használjon oldó- vagy dörzshatású szereket. A tisztításhoz elég egy puha és nedves törülköhát használni.
- Sose mártsa vízbe a gépet: ez egy elektromos készülék.
- A víztartály szűrője (H) a fedélen (B) keresztül elérhető (6. ábra): szükség esetén tisztítsa meg.

Vízkezelés

Ha lakhelyének ivóvíze kemény, idővel vízkő rakódik le a kávéfőzőben. A vízkőlerakódás veszélyeztetheti a készülék megfelelő működését. Ezért tanácsos minden 60. kávéfőzési ciklus után vízköoldást végezni.

A vízköoldást a kereskedelemben kapható, filteres kávéfőzőgépekhez való vízköoldó szerekkel kell végezni az alábbiak szerint.

1. Oldja fel a vízköoldó szert a kiöntőárában a csomagolásban található utasítások szerint;
2. Az elkészített oldatot öntse a víztartályba;
3. Helyezze a kiöntőkannát a melegítőlapra (M).
4. Nyomja meg az  (L) gombot és folyasson át a gépen egy csészényi oldatot, majd kapcsolja ki a készüléket;
5. 15 percig hagyja hatni az oldatot.
Ismételje meg még egyszer a 4. és 5. műveletet.
6. Kapcsolja be a gépet és erressze ki az oldatot, amíg a tartály teljesen ki nem ürül.
7. Öblítse ki a rendszert úgy, hogy legalább 3 alkalommal csak vízzel üzemelteti a készüléket (ez 3 teli víztartálynyi vizet jelent).

A készülékre nem érvényes a jótállás, ha nem végzik rendszerezsen a fentiekben leírt tisztítást.

Műszaki adatok

Hálózati feszültség:	220-240V-50/60Hz
Felvett teljesítmény:	1000W
Tömeg:	2.5 kg

A készülék ártalmatlantása



A 2002/96/EK irányelv értelmében a leselejtezett készüléket nem szabad települési hulladékként ártalmatlanítani, hanem egy kijelölt szelektív gyűjtőhelyen kell leadni.



A készülék a következő EK irányelveknek felel meg:

- 2006/95/EK Kiszűréseltetés irányelv és módosításai;
- 2004/108/EK Elektromágneses összeférhetőség irányelv és módosításai;
- 1275/2008/EK stand-by rendelet

A problémák megoldása

Probléma	Lehetséges ok	Megoldás
A kávé lassan folyik ki.	A gépben vízköoldást kell végezni.	Végezze el a vízköoldást a "Vízkezelés" szakaszban ismertetettek szerint. "Vízkezelés".
A kávé savanyú ízű.	A gép nem lett elég jól kiöblítve vízköoldás után.	Végezze el a vízköoldást az alábbi fejezetben leírtak szerint: "Vízkezelés".



Poznámka:

Tento symbol zdůrazňuje rady a informace důležité pro uživatele.

- Před instalací a použitím spotřebiče si pozorně přečtěte tento návod k použití. Jedině tak budete moci dosáhnout optimálních výsledků a maximální bezpečnosti při použití.
- Tento spotřebič je určen výhradně pro domácí použití. Není určen k použití: v prostředí sloužící jako kuchyně pro zaměstnance obchodů, úřadů a jiného pracovního prostředí, v agroturistice, hotelech, motelech a jiných strukturách, v pronajímaných pokojích. Jakékoliv jiné použití je pokládáno za nepřipustné a tedy nebezpečné.
- Materiály a součásti, které jsou určeny pro styk s potravinami splňují ustanovení evropského nařízení 1935/2004.
- Po umístění přístroje na určenou plochu zkontrolujte, zda mezi stěnami spotřebiče a jeho zadní částí zůstal volný prostor cca 5 cm a v horní části nad kávovarem je volný prostor alespoň 20 cm.



Nebezpečí opaření!

Nerespektování může být nebo je příčinou opaření nebo popálenin.

- Tento spotřebič je určen k tomu, aby „vyráběl kávu“: Dávejte pozor, abyste se neopařili proudem vody nebo páry anebo nesprávným používáním spotřebiče.
- Během používání se nedotýkejte horkých povrchů spotřebiče. Používejte pouze rukojeti nebo držadla.
- Přístroje se nedotýkejte, pokud máte mokré nebo vlhké ruce či nohy.
- Na ohřívací plotýnku působí zbytkové teplo po použití spotřebiče.



Pozor!

Nerespektování pokynů může být nebo je příčinou úrazu nebo poškození přístroje.

- Výrobce není zodpovědný za případné škody způsobené nevhodným, chybným anebo nerozumným používáním přístroje.
- V případě poruchy nebo závad v chodu přístroje jej vypněte vytažením přívodní šňůry ze zásuvky. Případné opravy nechte provést pouze v servisním středisku pověřeném výrobcem a požadujte, aby byly použity pouze originální náhradní díly. Nedodržení výše uvedeného může ohrozit bezpečnost spotřebiče.

- Tento přístroj může být používán dětmi ve věku 8 a více let a osobami se sníženými fyzickými, smyslovými nebo duševními vlastnostmi nebo bez patřičných zkušeností a znalostí, pouze pokud jsou pod pečlivým dohledem a jsou poučeny o bezpečném používání přístroje a mají povědomost o souvisejících rizicích. Děti si nesmí s přístrojem hrát.

Čištění a údržbu, které provádí uživatel, nesmí vykonávat děti, pokud nejsou starší 8 let a pod dozorem. Udržujte přístroj a přívodní kabel mimo dosah dětí mladších 8 let.

- Po vybalení přístroje zkontrolujte jeho kompletnost a neporušenost. V případě pochybností spotřebič nepoužívejte a obraťte se na profesionální odborníky.
- Obalové materiály (plastové sáčky, lehčený polystyren atd.) nesmí být ponechány v dosahu dětí, protože mohou být zdrojem nebezpečí.
- Přístroj umístěte na pracovní plochu, v bezpečné vzdálenosti od vodovodních kohoutků, dřezů a zdrojů tepla.
- Nikdy neinstalujte spotřebič do prostředí, kde může teplota klesnout na 0°C nebo níže (pokud voda zamrzne, může dojít k poškození spotřebiče).



Nebezpečí!

Nerespektování může být nebo je příčinou úrazu elektrickým proudem s ohrožením života.

- Přívodní elektrický kabel tohoto přístroje nesmí nikdy vyměňovat uživatel, protože k výměně je zapotřebí speciální nářadí. Pokud se kabel poškodí, nebo je třeba jej vyměnit, obraťte se výhradně na autorizované středisko výrobce. Vyvarujete se tak veškerému riziku.
- Kávovar v žádném případě neponořujte do vody: je to elektrický přístroj.
- Když spotřebič nepoužíváte, vytáhněte elektrickou zástrčku z napájecí zásuvky a vypněte hlavní vypínač. Spotřebič nenechávejte zbytečně zapnutý v síti.
- Jako u každého elektrického spotřebiče, i při používání tohoto přístroje se řiďte zdravým rozumem a buďte opatrní, zejména jsou-li přítomné děti.

- Zkontrolujte, zda napětí v elektrické přívodní síti odpovídá údajům, které jsou uvedeny na výrobním štítku spotřebiče. Spotřebič smí být zapojen pouze do elektrické zásuvky, která má minimální příkon 10A a je opatřena účinným uzemněním. Výrobce není zodpovědný za případné nehody způsobené chybějícím uzemněním spotřebiče.
- Pokud elektrická zásuvka není kompatibilní se zástrčkou spotřebiče, je třeba nechat provést výměnu zásuvky za vhodný typ kvalifikovaným odborníkem.
- Při doplňování nádržky a při vyjímání konvice z přístroje dávejte pozor, abyste nenalili kapalinu na zástrčku a napájecí kabel.

Popis přístroje

- A. Skleněná konvice
- B. Víko
- C. Držák pro kávový filtr
- D. Sprcha
- E. Nádržka na vodu
- F. Ukazatel hladiny vody
- G. Odměrka
- H. Filtr nádržky na vodu
- I. Trvalý nylonový filtr
- L.  Tlačítko "On / Stand-by" s kontrolkou
- M. Ohřívací plotýnka
- N. Tlačítko "Aroma" s kontrolkou

Jak připravovat překapávanou kávu

i Poznámka: když budete připravovat kávu poprvé, je třeba omýt veškeré příslušenství a propláchnout vnitřní okruhy přístroje a přitom připravit alespoň dvě kávové konvice bez použití mleté kávy.

- Otevřete víko (B) (obr. 1) a pomocí konvice (A) nalijte čerstvou a čistou vodu do nádržky na vodu (E) až do výšky hladiny podle počtu šálků kávy, které chcete připravit (obr. 2). Zkontrolujte hladinu vody v nádržce prostřednictvím ukazatele (F) (obr. 3). Jako odměrku doporučujeme použít konvici z příslušenství, protože maximální objem konvice odpovídá objemu nádržky.
- Umístěte trvalý nylonový filtr (I) do držáku na filtr (C) (obr. 4).
- Pomocí odměrky (G), která je součástí příslušenství, nasypete do filtru mletou kávu a stejnoměrně ji zarovnejte (obr. 5). Používejte mletou kávu dobré kvality, středně mletou, určenou pro přístroje na překapávanou kávu. Typ směsi má velký vliv na zhotovenou kávu: proto doporučujeme vyzkoušet různé druhy směsí a najít tu, která nejlépe vyhovuje Vaší chuti.





Doporučená množství:

Počet šálků	Počet odměrek (*)
10	10
8	8
6	6
4	4
2	2

(*) 1 vrchovatá odměrka = 1 polévková lžice (5 g)

Pro silnou kávu doporučujeme přidat na každý šálek jednu odměrku navíc.

Množství uvedená v tabulce jsou orientační a musí se přizpůsobit podle osobní chuti a druhu kávy: nikdy nepřekročte maximální úroveň 5 odměrek. Typ směsi má velký vliv na zhotovenou kávu: proto doporučujeme vyzkoušet různé druhy směsí a najít tu, která nejlépe vyhovuje Vaší chuti.

- Zavřete víko (B) a umístěte zavřenou konvici na plotýnku (obr. 7).
- Stiskněte tlačítko  (L) (obr. 8). Svítící kontrolka ve spínači označuje, že kávovar je v provozu. Po několika sekundách začne vytékat hotová káva. Je naprosto v pořádku, když během filtrování kávy vychází ze spotřebiče i trochu páry. Na začátku přípravy zazní z kávovaru jeden zvukový signál, po dokončení přípravy uslyšíte tři zvukové signály. Chuť kávy lze zlepšit stisknutím tlačítka "AROMA" (N). Tato funkce umožňuje proces louhování kávy, při kterém se voda do filtru přivádí pomaleji. Pomalejší filtrování zlepšuje chuť a vůni kávy. Pro zapnutí této funkce stiskněte tlačítko "AROMA" (kontrolka u tlačítka se rozsvítí). Pro vypnutí funkce znovu stiskněte tlačítko. Doporučujeme používat tlačítko "AROMA", když nechcete připravit plnou konvici kávy.
- Pokud necháte po překapávání tlačítko  (L) stisknuté, ohřívací plotýnka bude udržovat kávu ideálně teplou. Spotřebič se vypne automaticky 40 minut po ukončení přípravy kávy. Pro vypnutí ohřívací plotýnky (M) stiskněte znovu tlačítko  (L).
Pro další cyklus přípravy kávy vypněte a znovu zapněte kávovar stisknutím tlačítka  (L).

i Poznámka: pokud konvici vytáhnete dříve než přístroj dokončí přípravu požadované kávy, příprava kávy se nepřerušuje, ale pouze se zastaví plnění konvice; pokud byste si chtěli nalít trochu kávy hned, doporučujeme to udělat co nejrychleji, aby se vyloučilo nepříjemné přetečení filtru.

Čištění a údržba

Před jakýmkoliv čištěním nebo údržbou přístroj vypněte, vytáhněte zástrčku z elektrické zásuvky a přístroj nechte vychladnout.

- Při čištění přístroje nepoužívejte abrazivní čisticí prostředky ani rozpouštědla. Stačí použít vlhký a měkký hadřík.
- Kávovar v žádném případě neponořujte do vody: je to elektrický přístroj
- K filtru nádržky na vodu (H) je možné se dostat přes víko (B) (obr. 6): v případě potřeby jej vyčistěte.

Odvápňování

Pokud je voda ve Vaší oblasti tvrdá, v přístroji se během času usadí vodní kámen. Tyto usazeniny mohou mít negativní vliv na správný chod přístroje. Odvápňování se doporučuje provádět po každých 60 cyklech provozu.

Odvápňení provádějte pomocí vhodných odvápňovacích prostředků pro kávovary na překápanou kávu, které jsou běžné v prodeji.

1. V konvici rozděte prostředek podle údajů uvedených na obalu odvápňovacího prostředku;
2. Roztok vlijte do nádržky na vodu;
3. Na ohřívací plotýnku (M) postavte konvici;
4. Stisknete tlačítko  (L), nechte překapat zhruba jeden šálek roztoku a poté přístroj vypněte;
5. Roztok nechte působit 15 minut.
Znovu opakujte kroky 4 a 5.
6. Zapněte přístroj a počkejte, až se nádržka úplně vyprázdní.
7. Spotřebič vypláchněte tak, že jej 3 krát necháte v provozu pouze s vodou (3 plné nádržky vody).

Záruka zaniká v případě, že výše popsané čištění není prováděno pravidelně.

Technické údaje

Síťové napětí:	220-240V-50/60Hz
Příkon:	1000W
Hmotnost:	2.5 kg

Likvidace přístroje



V souladu s evropskou směrnicí 2002/96/ES nevyhazujte přístroj společně s domácím odpadem, ale odvezďte jej do příslušného sběrného místa tříděného odpadu.

CE Přístroj splňuje následující předpisy ES:

- Směrnice o nízkém napětí 2006/95/ES ve znění násl. předpisů.
- Směrnice o elektromagnetické kompatibilitě 2004/108/ES ve znění násl. předpisů.
- Nařízení ES 1275/2008 o pohotovostním režimu.

Řešení problémů

Problém	Možná příčina	Řešení
Káva vytéká pomalu.	Kávovar je třeba odvápnit.	Provedte odvápnění kávovaru způsobem popsaným v odstavci „Odvápňování“.
Káva má kyselou chuť.	Kávovar nebyl dostatečně propláchnut po provedeném odvápnění.	Kávovar vypláchněte způsobem popsaným v odstavci „Odvápňování“.



Poznámka:

Tento symbol upozorňuje na informácie dôležité pre používateľa.

- Pred inštaláciou a použitím spotrebiča si pozorne prečítajte tento návod na použitie. Iba tak dosiahnete čo najlepšie výsledky a maximálnu bezpečnosť pri jeho používaní.
- Tento spotrebič je určený na používanie iba v domácnosti. Nie je povolené jeho používanie v: priestoroch kuchyniek pre personál obchodov, kancelárií a iných pracovných miest, budovách vidieckej turistiky, hoteloch, motelloch a mnohých iných štruktúrach určených na ubytovanie. Akékoľvek iné použitie sa považuje za nevhodné, a preto nebezpečné.
- Materiál a predmety určené pre styk s potravinami vyhovujú požiadavkám nariadenia Európskeho parlamentu a Rady (ES) č. 1935/2004.
- Po umiestnení spotrebiča na pracovnú plochu skontrolujte, či medzi povrchmi spotrebiča a stenou po bokoch spotrebiča a za ním ostane voľný priestor približne 5 cm a aspoň 20 cm nad kávovarom.



Nebezpečenstvo popálenia!

Nedodržanie pokynov môže byť alebo je príčinou popálenia alebo obarení.

- Tento spotrebič je navrhnutý na „prípravu kávy“. Dávajte pozor, aby ste sa neobarili prúdom vody alebo pary a pri nesprávnom používaní spotrebiča.
- Počas používania sa nedotýkajte horúcich povrchov spotrebiča. Používajte držadlá alebo rukoväte.
- Nedotýkajte sa spotrebiča mokrými ani vlhkými rukami alebo nohami.
- Ohrievacia platňa ostane po použití spotrebiča horúca následkom zvyškového tepla.



Pozor!

Nedodržanie pokynov môže byť alebo je príčinou zranení alebo poškodenia spotrebiča.

- Výrobca nepreberá žiadnu zodpovednosť za prípadné škody spôsobené nevhodným, chybným alebo nerozumným používaním spotrebiča.
- V prípade poruchy alebo nesprávneho fungovania spotrebiča ho vypnite vytiahnutím zástrčky napájacieho kábla zo zásuvky elektrickej siete. V prípade opráv sa obráťte výhradne na výrobcu autorizované servisné stredisko

a požiadajte o použitie originálnych náhradných dielov. Nedodržanie vyššie uvedených pokynov môže ohroziť bezpečnosť spotrebiča.

- Tento spotrebič môžu používať deti od 8 rokov a osoby so zníženými fyzickými, zmyslovými alebo mentálnymi schopnosťami alebo s nedostatkom skúseností a znalostí pod podmienkou, že sú pod pozorným dozorom a sú poučené o bezpečnom používaní spotrebiča a sú si vedomé súvisiacich rizík. Deti sa so spotrebičom nesmú hrať. Čistenie a údržbu zo strany používateľa nesmú vykonávať deti iba, ak sú staršie ako 8 rokov a sú pod dozorom. Spotrebič a kábel uchovávajú mimo dosahu detí mladších ako 8 rokov.
- Po vybalení spotrebiča skontrolujte, či nie je poškodený. Ak máte nejaké pochybnosti, spotrebič nepoužívajte a obráťte sa na profesionálne kvalifikovaných technikov.
- Časti obalu (plastové vrecká, expandovaný polystyrén a pod.) nesmiete nechať v dosahu detí, pretože pre ne predstavuje možný zdroj nebezpečenstva.
- Spotrebič umiestnite na pracovnú plochu ďaleko od vodovodných kohútikov, umývadiel a zdrojov tepla.
- Spotrebič nikdy neinštalujte v prostredí, kde teplota môže dosiahnuť hodnoty nižšie alebo rovné 0 °C (ak voda zamrzne, spotrebič sa môže poškodiť).



Nebezpečenstvo!

Nedodržanie pokynov môže byť alebo je príčinou úrazu elektrickým prúdom s ohrozením života.

- Prívodný elektrický kábel tohto spotrebiča nesmie nikdy vymieňať používateľ, pretože pri výmene sa musia použiť špeciálne nástroje. V prípade poškodenia kábla alebo kvôli jeho výmene sa obráťte na výrobcu autorizované servisné stredisko, predídete tak akémukoľvek riziku.
- Spotrebič nikdy neponárajte do vody: je to elektrický spotrebič.
- Keď spotrebič nepoužívate, vytiahnite jeho zástrčku zo zásuvky elektrickej siete a vypnite hlavný vypínač. Spotrebič

ne nechávajú zbytočne pod napätím.

- Ako v prípade ktoréhokolvek iného elektrického spotrebiča, používajte ho rozumne a opatrne, predovšetkým v prítomnosti detí.
- Skontrolujte, či napätie elektrickej siete zodpovedá požadovanému napätiu uvedenému na štítku spotrebiča. Spotrebič zapojte výhradne do správne nainštalovanej a uzemnenej elektrickej zásuvky s minimálnym krytím 10 A. Výrobca nemôže zodpovedať za prípadné škody spôsobené nesprávnym uzemneným zapojením siete.
- V prípade, že zástrčka napájacieho kábla nie je vhodná pre zásuvku elektrickej siete, dajte zásuvku vymeniť kvalifikovaným elektrikárom za iný, vhodný typ.
- Pri operácii plnenia nádržky a vyberania karafy zo spotrebiča dávajte pozor, aby ste na zástrčku ani napájací kábel nevyliali žiadne kvapaliny.

Opis spotrebiča

- A. Sklenená kanvica
- B. Veko
- C. Držiak filtra na prevkvpávanú kávu
- D. Sprcha
- E. Nádržka na vodu
- F. Indikátor hladiny vody
- G. Odmerka
- H. Filter nádržky na vodu
- I. Stály nylonový filter
- L.  Tlačidlo „On/stand-by“ s kontrolkou
- M. Ohrievacia platňa
- N. Tlačidlo „Aroma“ so svetelnou kontrolkou

Ako pripraviť filtrovanú kávu

i Poznámka: pri prvej príprave kávy je nevyhnutné umýť všetky diely príslušenstva a prepláchnuť vnútorné okruhy spotrebiča, a to prípravou aspoň dvoch kanvic kávy bez použitia mletej kávy.

- Otvorte veko (B) (obr. 1) a pomocou kanvice (A) vlejte do nádržky na vodu (E) čerstvú a čistú vodu, kým nedosiahnete hladinu pre počet šálok, ktoré chcete pripraviť (obr. 2). Skontrolujte hladinu vody pomocou príslušného indikátora (F) (obr. 3). Ako dávkovač sa odporúča použiť dodanú kanvicu, pretože maximálny objem kanvice zodpovedá objemu nádržky.
- Umiestnite stály nylonový filter (I) do držiaka filtra (C) (obr. 4).
- Vsypte mletú kávu do filtra pomocou dodanej odmerky (G) a rovnomerne ju zarovnajte (obr. 5). Používajte kvalitnú mletú kávu, mletú stredne hrubo a určenú pre kávovary na filtrovanú kávu. Pripravená káva je veľmi ovplyvnená pou-

žitou zmesou kávy: odporúča sa skúsiť viac druhov zmesí, aby ste zistili, ktorá vám najviac chutí.





Odporúčané množstvá:

Počet šálok	Počet odmeriek (*)
10	10
8	8
6	6
4	4
2	2

(*) 1 zarovnaná odmerka = 1 polievková lyžica (5 g)

Ak chcete silnejšiu kávu, odporúča sa pridať na každú šálku jednu odmerku.

Množstvá uvedené v tabuľke sú približné a treba ich upraviť podľa osobných uprednostnení a druhu kávy: nikdy neprekračujte maximálnu hladinu 5 odmeriek. Pripravená káva je veľmi ovplyvnená použitou zmesou kávy: odporúča sa skúsiť viac druhov zmesí, aby ste zistili, ktorá vám najviac chutí.

- Zatvorte veko (B) a položte zatvorenú kanvicu na platňu (obr. 7).
- Stlačte tlačidlo  (L) (obr. 8). Kontrolka na samotnom vypínači indikuje, že kávovar funguje. Káva začne vytekať po niekoľkých sekundách. Je úplne normálne, že počas výdaja kávy bude zo spotrebiča unikať trochu pary. Keď z kávovaru začne vytekať káva, zaznie jeden zvukový signál a po ukončení výdaja zaznejú 3 signály. Chuť kávy sa dá zlepšiť stlačením tlačidla „AROMA“ (N). Táto funkcia umožňuje postup lúhovania, pri ktorom sa voda do filtra privádza pomalšie. Pomalšie filtrovanie zlepšuje chuť a arómu kávy. Táto funkcia sa aktivuje stlačením tlačidla „AROMA“ (rozsvietením príslušnej kontrolky tlačidla). Funkciu zrušíte opätovným stlačením tlačidla. Odporúča sa používať tlačidlo „AROMA“, pokiaľ nechcete pripraviť celú kanvicu kávy.
- Ak tlačidlo  (L) necháte stlačené aj po vylúhovaní, ohrievacia platňa udrží kávu teplú na optimálnej teplote. Spotrebič sa vypne automaticky po 40 minútach po výdaji kávy. Aby ste ohrievaciu platňu (M) vypli, opäť stlačte tlačidlo  (L).
Ak chcete aktivovať nový cyklus fungovania, spotrebič vypnite a opäť zapnite stlačením tlačidla  (L).

i Poznámka: odobratím kanvice skôr, ako spotrebič ukončí výdaj kávy sa príprava kávy neukončí, iba sa zastaví jej prúd do samotnej kanvice; v prípade, že by ste si chceli hneď naliať trochu kávy, odporúča sa urobiť to čo najrýchlejšie, aby sa predišlo nepríjemnému vyliatiu.

Čistenie a údržba

Pred každým úkonom čistenia alebo údržby spotrebiča ho vypnite, vyťahnite zástrčku zo zásuvky elektrickej siete a spotrebič nechajte vychladnúť.

- Na čistenie spotrebiča nepoužívajte rozpúšťadlá ani abrazívne čistiace prípravky. Postačí vlhká a mäkká utierka.
- Spotrebič nikdy neponárajte do vody: je to elektrický spotrebič
- Prístup k filtru nádržky na vodu (H) je možný cez veko (B) (obr. 6): podľa potreby ho vyčistíte.

Odvápňovanie

Ak je voda vo vašej oblasti tvrdá, časom na vytvorí usadeniny vodného kameňa. Usadeniny môžu ohroziť správne fungovanie spotrebiča. Odstraňovanie usadením vodného kameňa sa odporúča robiť vždy po 60 pracovných cykloch.

Vodný kameň odstráňte použitím špecifických odstraňovačov vodného kameňa pre kávovary na filtrovanú kávu, ktoré sú bežné na trhu.

1. V kanvici rozpustíte prípravok podľa pokynov na obale samotného prípravku na odvápnenie;
2. Roztok vlejte do nádržky na vodu;
3. Kanvicu položte na ohrievaciu platňu (M);
4. Stlačte tlačidlo  (L), nechajte pretiecť množstvo vody zodpovedajúce jednej šálke, a potom spotrebič vypnite;
5. Roztok nechajte pôsobiť 15 minút. Operácie 4 a 5 zopakujte ešte raz.
6. Zapnite spotrebič a nechajte vytekať vodu, kým sa nádržka úplne nevyprázdni.
7. Spotrebič prepláchnite tak, že necháte cezeň pretiecť vodu aspoň 3-krát (3 plné nádržky vody).

V prípade nesprávneho postupu pri vyššie uvedenom odvápnovaní sa stráca nárok na záruku.

Technické údaje

Napätie siete:	220 - 240 V-50/60 Hz
Príkon:	1 000 W
Hmotnosť:	2,5 kg

Likvidácia spotrebiča



V súlade s európskou smernicou 2002/96/ES sa spotrebič nesmie likvidovať spolu s komunálnym odpadom, ale musí sa odovzdať v zbernom stredisku na separovaný zber odpadu.



Spotrebič je zhodný s požiadavkami nasledujúcich smerníc ES:

- Smernica o nízkom napätí 2006/95/ES v znení neskorších

úprav;

- Smernica o EMC 2004/108/ES v znení neskorších úprav;
- Európske nariadenie 1275/2008 o požiadavkách na ekodizajn.

Riešenie problémov

Problém	Možná príčina	Riešenie
Káva vyteká pomaly.	Treba odstrániť vodný kameň zo spotrebiča.	Zo spotrebiča odstráňte vodný kameň podľa opisu v odseku „Odvápňovanie“.
Káva má kyslú chuť.	Spotrebič nebol dostatočne prepláchnutý po odvápnení.	Zo spotrebiča odstráňte vodný kameň podľa opisu v odseku „Odvápňovanie“.

Zwróć uwagę:

Ten symbol wskazuje ważne dla użytkownika porady i informacje.

- Przed rozpoczęciem instalacji i użytkowania urządzenia należy uważnie przeczytać niniejszą instrukcję obsługi. Tylko w ten sposób można osiągnąć najlepsze rezultaty i zagwarantować maksymalne bezpieczeństwo użytkownika.
- Urządzenie jest przeznaczone wyłącznie do użytku domowego. Nie przewidziano użytkowania w: pomieszczeniach pełniących funkcję kuchni dla personelu sklepów, biur i innych stref pracy, w agroturystyce, hotelach, motelach i innych strukturach rekreacyjnych oraz w pokojach do wynajęcia. Wszelkie inne użycie urządzenia uważa się za niewłaściwe i w związku z tym niebezpieczne.
- Materiały i przedmioty przeznaczone do kontaktu z artykułami spożywczymi są zgodne ze wskazaniami Rozporządzenia Europejskiego 1935/2004.
- Po ustawieniu urządzenia na powierzchni roboczej sprawdzić, czy między ekspresem a ścianami bocznymi i tylną istnieją przestrzeń 5 cm oraz odstęp co najmniej 20 cm nad ekspresem.

Ryzyko oparzenia!

Niezastosowanie się do ostrzeżenia może być lub jest przyczyną lekkich lub poważnych oparzeń.

- Omawiane urządzenie jest przeznaczone do "przygotowania kawy": Należy uważać, aby nie poparzyć się strumieniem wody lub pary lub z powodu nieprawidłowego użytkowania.
- W trakcie użytkowania nie dotykać gorących części urządzenia. Używać pokręteł lub uchwytów.
- Nie dotykać urządzenia wilgotnymi lub mokrymi rękami, lub stopami.
- Płyta grzewcza może być gorąca nawet po zakończeniu użytkowania urządzenia.

Uwaga!

Niezastosowanie się do ostrzeżenia może być lub jest, przyczyną obrażeń ciała lub uszkodzenia urządzenia.

- Producent nie ponosi odpowiedzialności za ewentualne szkody powstałe wskutek niewłaściwego, nieprawidłowego i nierozsądnego użytkowania.

- W przypadku usterki lub nieprawidłowego działania, należy wyłączyć urządzenie i wyjąć wtyczkę z gniazdka. W celu ewentualnej naprawy zwrócić się wyłącznie do autoryzowanego przez producenta Serwisu Technicznego i żądać montażu oryginalnych części zamiennych. Brak przestrzegania powyższych zaleceń może negatywnie wpłynąć na bezpieczeństwo urządzenia.
 - Niniejszego urządzenia mogą używać dzieci powyżej 8 roku życia oraz osoby o ograniczonych zdolnościach fizycznych, zmysłowych lub umysłowych, lub nieposiadające doświadczenia i znajomości, pod warunkiem, że będą one nadzorowane i zostaną pouczone na temat bezpiecznego użytkowania oraz są świadome związanego z tym ryzyka. Dzieciom nie wolno bawić się urządzeniem. Czyszczenia i konserwacji leżących w gestii użytkownika nie mogą wykonywać dzieci, chyba że ukończyły one 8 lat i są nadzorowane. Przechowywać urządzenie i jego kabel zasilający poza zasięgiem dzieci poniżej 8 roku życia.
 - Po wyjęciu ekspresu z opakowania sprawdzić, czy jest on w nienaruszonym stanie. W przypadku wątpliwości nie używać go, zwrócić się do wykwalifikowanego personelu.
 - Nie pozostawiać w zasięgu dzieci elementów opakowania (plastikowe worki, styropian, itd.), ponieważ są potencjalnym źródłem niebezpieczeństwa.
 - Ustawić urządzenie na płaskiej powierzchni roboczej, z dala od kranów, zlewomywaków i źródeł ciepła.
 - Nigdy nie umieszczać urządzenia w otoczeniu, w którym mogą wystąpić temperatura może zejść poniżej 0 °C (zamrznięta woda może uszkodzić urządzenie).
- ## **Niebezpieczeństwo!**
- Niezastosowanie się do ostrzeżenia może spowodować, w następstwie porażenia prądem elektrycznym, obrażenia ciała stwarzające zagrożenie dla życia.
- Użytkownikowi nie wolno wymieniać kabla zasilającego, ponieważ taka czynność wymaga użycia specjalnych narzędzi. **W przypadku uszkodzenia kabla**

lub w celu jego wymiany, należy zwrócić się wyłącznie do autoryzowanego przez producenta Serwisu Technicznego, aby zapobiec jakiegokolwiek ryzyku.

- Nigdy nie zanurzać ekspresu w wodzie: jest to urządzenie elektryczne.
- Gdy urządzenie nie jest używane, należy wyłączyć główny wyłącznik i wyjąć wtyczkę z gniazdka. Nie zostawiać niepotrzebnie włączonego urządzenia.
- Przy użyciu urządzenia elektrycznego należy zachować zdrowy rozsądek i ostrożność, szczególnie w obecności dzieci.
- Upewnić się, że napięcie w sieci zasilającej odpowiada napięciu podanemu na tabliczce znamionowej urządzenia. Podłączyć urządzenie wyłącznie do gniazdka o minimalnym natężeniu 10A i wyposażonym w sprawne uziemienie. Producent nie ponosi odpowiedzialności za ewentualne wypadki spowodowane brakiem uziemienia.
- W razie niezgodności między gniazdkiem zasilającym a wtyczką urządzenia, wykwalifikowany personel powinien wymienić wtyczkę na właściwą.
- Podczas napełniania zbiornika na wodę i wyjmowania dzbanka z ekspresu należy uważać, aby nie rozlać płynu na wtyczkę i na kabel zasilający.

Opis urządzenia

- A. Szklany dzbanek
- B. Pokrywa
- C. Uchwyt na filtr dla kawy filtrowanej
- D. Pryszyk
- E. Zbiornik na wodę
- F. Wskaźnik poziomu wody
- G. Miarka
- H. Filtr zbiornika na wodę
- I. Stały filtr nylonowy
- L.  Przycisk „On/Stand-by” z lampką kontrolną
- M. Płyta grzewcza
- N. Przycisk „Aroma” z lampką kontrolną

Jak przygotować kawę filtrowaną

i **Zwróć uwagę:** przed pierwszym przygotowaniem kawy, należy umyć wszystkie akcesoria i obwody wewnętrzne ekspresu, wykonując dwa cykle parzenia bez użycia kawy mielonej.

- Otworzyć pojemnik (B) (rys. 1) i za pomocą dzbanka (A) wlać czystą, zimną wodę do zbiornika na wodę (E) do poziomu odpowiadającego liczbie filiżanek kawy, którą chce się przygotować (rys. 2). Sprawdź poziom wody w zbior-

niku na wskaźniku (F) (rys. 3). Zaleca się użycie dzbanka, jako miarki, ponieważ maksymalna pojemność dzbanka odpowiada maksymalnej pojemności zbiornika.

- Włożyć stały nylonowy filtr do (I) uchwytu na filtr (C) (rys. 4).
- Wsypać do filtra zmieloną kawę, używając miarki (G) na wyposażeniu ekspresu i wyrównać powierzchnię (rys. 5). Używać kawy średnio mielonej, dobrej jakości, przeznaczonej do ekspresów przelewowych. Od rodzaju mieszanki zależy jakość przygotowanej kawy: zaleca się więc wypróbowanie kilku rodzajów w celu uzyskania kawy, która najbardziej Wam odpowiada.

Zalecane ilości:



I. filiżanek	I. miarek (*)
10	10
8	8
6	6
4	4
2	2

(*) 1 płaska miarka = 1 łyżeczka stołowa (5g)

Dla przygotowania mocniejszej kawy zaleca się dodanie jednej miarki na każdą filiżankę.

Wskazane w tabeli ilości są przykładowe i mogą być dostosowane do indywidualnego gustu oraz do rodzaju kawy: nie należy nigdy przekraczać maksymalnego poziomu 5 miarek. Od rodzaju mieszanki zależy jakość przygotowanej kawy: zaleca się więc wypróbowanie kilku rodzajów w celu uzyskania kawy, która najbardziej Wam odpowiada.

- Zamknąć pokrywę (B) i umieścić zamknięty dzbanek na płycie (rys. 7).
- Wcisnąć przycisk  (L) (rys. 8). Lampka kontrolna na wyłączniku wskazuje, że ekspres przelewowy jest włączony. Kawa zacznie wypływać po kilku sekundach. Jest rzeczą całkowicie normalną, że w trakcie zaparzania kawy, z urządzenia wydostaje się niewielka ilość pary wodnej. W momencie rozpoczęcia wytwarzania kawy ekspres emituje sygnał dźwiękowy i trzy sygnały w momencie zakończenia zaparzania. Smak kawy można poprawić poprzez wciśnięcie przycisku „AROMA” (N). Funkcja ta sprawia, że podczas wytwarzania kawy woda wolniej wpływa do filtra. Wolniejsze filtrowanie poprawia smak i aromat kawy. Aby aktywować funkcję, należy wcisnąć przycisk „AROMA” (zapali się lampka kontrolna przy przycisku). Aby dezaktywować funkcję, należy ponownie wcisnąć przycisk. Zaleca się używanie funkcji „AROMA”, gdy nie przygotowuje się pełnego dzbanka kawy.

- Jeśli zostawi się wciśnięty przycisk  (L) po zaparzeniu kawy, płyta utrzymuje idealną temperaturę kawy. Urządzenie wyłącza się automatycznie po 40 minutach od zaparzenia kawy. Aby wyłączyć płytę grzewczą (M) ponownie wcisnąć przycisk  (L).

Aby rozpocząć nowy cykl funkcjonowania, należy wyłączyć i ponownie włączyć ekspres za pomocą przycisku  (L).

 Zwróć uwagę: wyjęcie dzbanka przed zakończeniem zaparzenia kawy nie powoduje przerwania parzenia, lecz jedynie blokuje jej wypływanie do dzbanka. Jeżeli chcemy natychmiast wlać odrobinę kawy do filiżanki, zaleca się wykonanie tej czynności w możliwie najkrótszym czasie, aby zapobiec kłopotliwym wyciekom.

Czyszczenie i konserwacja

Przed wykonaniem jakiegokolwiek czynności czyszczenia lub konserwacji, należy wyłączyć urządzenie, wyjąć wtyczkę z gniazdka zasilającego i poczekać, aż ekspres wystygnie.

- Do czyszczenia urządzenia nie używać rozpuszczalników i czyszczących środków ściernych. Wystarczy wilgotna i miękka ściereczka.
- Nigdy nie zanurzać ekspresu w wodzie: jest to urządzenie elektryczne.
- Filtr (H) zbiornika na wodę można wyjąć po podniesieniu pokrywki (B) (rys. 6): wyczyścić go, jeżeli konieczne.

Odkamienianie

Jeżeli używana woda jest twarda, z biegiem czasu pojawi się kamień. Może on doprowadzić do nieprawidłowego działania urządzenia. Co 60 cykli funkcjonowania zaleca się wykonanie odkamieniania.

Należy przeprowadzić odkamienianie, przy użyciu dostępnych na rynku odkamieniaczy przeznaczonych do ekspresów przelewowych.

1. Rozpuścić w dzbanku odkamieniacz, stosując się do wskazań podanych na jego opakowaniu;
2. Wlać roztwór do zbiornika na wodę;
3. Ustawić dzbanek na płycie grzewczej (M);
4. Wcisnąć przycisk  (L), aby przepuścić jedną filiżankę roztworu, a następnie wyłączyć urządzenie;
5. Pozostawić roztwór na 15 minut.
Ponownie wykonać czynności z punktów 4 i 5.
6. Włączyć urządzenie i poczekać na opróżnienie całego pojemnika.
7. Wypłukać urządzenie, włączając je przynajmniej trzykrotnie tylko z wodą (3 pełne zbiorniki wody).

Gwarancja traci ważność w przypadku, gdy wyżej opisane czynności nie będą systematycznie wykonywane.

Dane techniczne

Napięcie sieciowe:	220-240V-50/60Hz
Pobrana moc:	1000W
Waga:	2,5 kg

Utylizacja urządzenia



Zgodnie z dyrektywą Europejską 2002/96/WE, urządzenia nie należy wyrzucać razem z odpadami domowymi, należy je przekazać do wyspecjalizowanego punktu zbiórki odpadów.



Urządzenie jest zgodne z następującymi dyrektywami WE:

- Dyrektywa Niskiego Napięcia 2006/95/WE wraz z późniejszymi zmianami;
- Dyrektywa EMC nr 2004/108/WE z późniejszymi zmianami;
- Rozporządzenie WE 1275/2008 w sprawie trybu czuwania.

Rozwiązywanie problemów

Problem	Możliwa przyczyna	Rozwiązanie
Kawa wypływa powoli.	Należy przeprowadzić odkamienianie ekspresu.	Wykonać odkamienianie, jak opisano w rozdziale "Odkamienianie".
Smak kawy jest kwaśny.	Ekspres nie został odpowiednio wypłukany po odkamienianiu.	Wykonać płukanie ekspresu jak opisano w rozdziale "Odkamienianie".

 **Merk:**

Dette symbolet viser til råd og informasjon som er viktige for brukeren.

- Denne bruksanvisningen burde leses nøye før man installerer og tar i bruk apparatet. Kun slik vil du oppnå best mulig resultater og maksimal brukersikkerhet.
- Denne kaffemaskinen er kun beregnet til hjemmebruk. Den er ikke beregnet på bruk i: personalkjøkken i butikker, kontorer, andre arbeidssteder som gårdsturisme, hotell, motell og andre overnattingssteder med romutleie. Enhver annen bruk skal anses som uegnet og dermed potensielt farlig.
- Materialer og gjenstander som er tiltenkt brukt sammen med matvareprodukter samsvarer med forskriftene i europeisk direktiv 1935/2004.
- Etter å ha plassert apparatet på arbeidsbenken må man påse at det finnes et mellomrom på minst 5 cm mellom overflatene på apparatet og veggene bak og på siden, samt et ledig mellomrom på minst 20 cm i overkant av kaffemaskinen.

**Fare for Brannskader!**

Manglende overholdelse kan være, eller er, årsaken til brannskader.

- Dette apparatet er utviklet for "tilberedelse av kaffe": Vær varsom så du ikke brenner deg på vannsprut eller damp, eller som følge av ukorrekt bruk av apparatet.
- Man må ikke berøre de varme overflatene av apparatet når det er i bruk. Bruk heller håndtak og brytere.
- Man må ikke berøre apparatet med våte eller fuktige hender eller føtter.
- Varmeplaten vil fremdeles være varm etter at apparatet har vært i bruk.

**Vær oppmerksom!**

Manglende overholdelse kan være, eller er, årsaken til personskader og skader på apparatet.

- Produsenten vil ikke være ansvarlig for eventuelle skader som følge av uegnet, feil eller urimelig bruk av produktet.
- Dersom feil oppstår, eller apparatet fungerer dårlig, kan det slås av ved å trekke ut kontakten. For eventuelle reparasjoner må man henvende seg til et autorisert Teknisk servicesenter som anvender utelukkende originale reservedeler. Manglende overholdelse av informasjonen som er gjengitt over kan redusere sikkerheten i apparatet.

- Dette apparatet kan anvendes av barn over 8 år og av personer med nedsatt fysisk, sanselig eller mental funksjonsevne, samt personer uten erfaring eller nødvendig kunnskap, gitt at disse er under oppsyn eller har vært gjenstand for opplæring i sikker bruk av produktet, samt viser forståelse for de farene bruken av produktet medfører. Barn kan ikke leke med apparatet. Rengjøring og vedlikehold som utføres av brukeren skal ikke utføres av barn, gitt at disse ikke er eldre enn 8 år og under konstant oppsyn. Oppbevar apparatet og ledningen utilgjengelig for barn under 8 år.

- Etter at man har fjernet emballasjen må man sjekke at apparatet er helt. Dersom man er i tvil må man ikke anvende apparatet, men henvende seg til en faglært tekniker.
- Emballasjen (plastposer, utvidet polystyren osv.) er potensielt farlige hvis de etterlates innenfor barns rekkevidde.
- Plasser apparatet på en arbeidsflate/benk, med god avstand til vannkraner, vasker og varmekilder.
- Man må aldri installere apparatet i rom der temperaturen kan synke ned til 0 °C (dersom vannet fryser kan apparatet skades).

**Fare!**

Manglende overholdelse kan forårsake skader som følge av potensielt livsfarlige elektriske støt.

- Strømledningen til dette apparatet må aldri byttes av brukeren, det skal alltid anvendes spesialverktøy når man utfører slike operasjoner.

Dersom ledningen blir skadet, eller for å få den byttet, må du utelukkende henvende deg til et serviceverksted som er autorisert av konstruktøren, slik at man unngår enhver risiko.

- Man må aldri legge maskinen i vann: den er et elektrisk apparat. Trekk ut kontakten og slå av hovedbryteren når apparatet ikke er i bruk. Ikke la apparatet stå på når det ikke er behov for det.
- Som for alle andre elektriske apparater må man utvise

forsiktighet ved bruk av apparatet, spesielt når det er barn tilstede.

- Sjekk at spenningen i strømforsyningen tilsvare det som står på merkeskiltet på apparatet. Kople apparatet kun til en effektivt jordet veggkontakt som har en minimumsstyrke på 10 A. Produsenten vil ikke være ansvarlig for eventuelle skader som forårsakes av mangelfull jording i det elektriske anlegget.
- Dersom kontakten og støpslet ikke skulle passe til hverandre, må en kvalifisert tekniker bytte støpslet med et som er bedre egnet.
- Under fylling av beholderen og når kaffekannen tas ut av maskinen, må man være oppmerksomme slik at det ikke kommer vann på støpslet eller ledningen.

Beskrivelse av apparat

- A. Glasskanne
- B. Løkk
- C. Filterkopp for kaffefilter
- D. Vanddyse
- E. Vannbeholder
- F. Vannmåler
- G. Måleskje
- H. Filter vannbeholder
- I. Filter i brannsikker nylon
- L. ☺ Tasten "On/ stand-by" med indikatorlampe
- M. Varmeplate
- N. "Aroma"-tast med indikatorlampe

Slik klargjør man kaffefilteret

i NB: første gang man tilbereder kaffe må man alltid rengjøre alt tilbehøret og skylle gjennom de indre kretsene i maskinen, dette gjøres ved å tilberede minst to fulle kaffekanner uten å bruke kaffe.

- Åpne lokket (B) fig. 1) og bruk kannen (A) til å helle rent, friskt vann i vannbeholderen (E), helt opp til nivået for det antall kaffekopper man ønsker å tilberede (fig.2). Kontroller vannnivået i beholderen ved hjelp av indikatoren (F) (fig.3). Det anbefales å bruke den medfølgende kannen som målebeger, maksimal kapasitet for kannen tilsvare maksimalt nivå i vanntanken.
- Plasserfilteret i brannsikket nylon (I) i filterkoppen (C) (fig.4).
- Tilsett kaffe i filteret ved hjelp av måleskjeen (G), og jevn ut kaffemengden (fig. 5). Bruk filtermalt kaffe av god kvalitet, med middels malingsgrad. Type kaffeblending vil ha stor innvirkning på hvilken type kaffe man oppnår. Det anbefales å prøve seg fram med ulike kaffeblendinger for å finne den som passer best tilegen smak.

Anbefalte mengder:

Antall kopper	Antall måleskjeer (*)
10	10
8	8
6	6
4	4
2	2

(*) 1 strøken måleskje = 1 teskje (5 g)

For sterkere kaffe anbefales det å tilsette en måleskje ekstra for hver kaffekopp.

Mengdene som er angitt i tabellen er kun ledende, og må tilpasses personlig smak og type kaffe. Man må aldri overgå maksimalnivået på 5 måleskjeer. Type kaffeblending vil ha stor innvirkning på hvilken type kaffe man oppnår. Det anbefales å prøve seg fram med ulike kaffeblendinger for å finne den som passer best til egen smak.

- Lukk lokket (B) og sett kaffekannen på platen (fig. 7).
- Trykk på tasten ☺ (L) (fig. 8). Varsellampen på selve hovedbryteren forteller at maskinen er i drift. Kaffen vil begynne å komme ut i løpet av få sekunder. Det er helt normalt at apparatet slipper ut litt damp mens kaffen renner gjennom. Kaffemaskinen vil gi fra seg et lydsignal når kaffen begynner å renne ut, og tre lydsignaler når den er ferdig. Kaffesmaken kan gjøres enda bedre ved å trykke på tasten "AROMA" (N). Denne funksjonen gir en gjennomstrømmingsprosess der vannet renner gjennom filteret noe langsommere. Langsommere filtrering forbedrer smaken og aromaen i kaffen. For å aktivere denne funksjonen trykker man på tasten "AROMA" (den tilhørende varsel-lampen på tasten vil tennes). For å deaktivere funksjonen trykker man en gang til på tasten. Det anbefales å bruke "AROMA"-tasten når man skal tilberede en hel kanne kaffe.
- Dersom man holder tasten ☺ (L) nede, vil varmeplaten holde kaffen varm ved ideell temperatur. Apparatet vil automatisk slå seg av 40 minutter etter at gjennomrenningen av kaffen er over. For å slå av varmeplaten (M), trykk på tasten ☺ (L) en gang til.
For å gjennomføre en ny driftssyklus slås apparatet av og på ved å trykke på tast ☺ (L).

i Merk: dersom man fjerner kaffekannen før maskinen er ferdig med å tilberede den angitte mengden kaffe, vil dette ikke avbryte kaffeproduksjonen, men vil kun hindre kaffen i å renne ned i selve kannen. Dersom man ønsker å helle kaffe i koppen umiddelbart anbefales det å gjøre det på så kort tid som mulig, for å unngå unødvendig søl.

Rengjøring og vedlikehold

Før man utfører enhver type rengjøring, må man slå av maskinen, trekke ut støpsler fra kontakten, og la apparatet kjøles ned.

- Til rengjøring av maskinen må man ikke benytte løsemidler eller skuremidler. Det er tilstrekkelig med en fuktig og myk klut.
- Man må aldri legge maskinen i vann: den er et elektrisk apparat.
- Man får tilgang til filteret i vanntanken (H) gjennom kaffebeholderen og lokket (B) (fig. 6): rengjør det om nødvendig.

Avkalking

Dersom vannet i området er hardt, vil kalk avleires over tid. Avleiringene vil hindre effektiv funksjon i apparatet. Det anbefales å utføre avkalking hver 60. driftssyklus.

Foreta avkalking ved hjelp av tilpassede avkalkingsprodukter for filterkaffemaskiner. Disse kan finnes i vanlig handel.

1. Tynn ut produktet i kaffekannen etter anvisningene på pakken til avkalkingsmiddelet.
2. Hell oppløsningen i vannbeholderen.
3. Sett kannen på varmeplaten (M);
4. Trykk på tasten  (L). La mengde tilsvarende én kopp renne gjennom, slå så av apparatet.
5. La oppløsningen virke i 15 minutter. Gjenta operasjonene 4 og 5 en gang til.
6. Slå på maskinen igjen, og la resten renne gjennom til vanntanken er helt tom.
7. Skyll ved å la apparatet kjøre minst 3 runder med bare vann (3 fulle vanntanker).

Garantien vil ikke gjelde dersom rengjøringen som er beskrevet over ikke blir utført etter anvisningene.

Tekniske egenskaper

Nettspenning:	220-240V-50/60Hz
Strømforbruk:	1000W
Vekt:	2,5 kg

 Apparatet er i overensstemmelse med følgende EU-direktiver:

- Lavspenningsdirektivet 2006/95/CE og senere endringer.
- EMC direktivet 2004/108/EC og senere endringer.
- Forskriften CE 1275/2008 om stand-by.

Problemløsning

Problem	Mulig årsak	Løsning
Kaffen renner ut for sakte	Maskinen må avkalles.	Utfør avkalking av maskinen som beskrevet i avsnittet "Avkalking".
Kaffen har sur smak.	Maskinen er ikke blitt skylt tilstrekkelig etter avkalking	Skyll maskinen som beskrevet i avsnittet "Avkalking".

OBS:

Denna symbol visar på råd och information som är viktiga för användaren.

- Läs denna bruksanvisning noggrant innan du installerar och använder maskinen. Det är enda sättet att uppnå optimala resultat och maximal driftssäkerhet.
- Denna apparat är endast avsedd för hushållsbruk. Den är inte avsedd för användning i lokaler som används som personalkök i butiker, kontor eller andra arbetsplatser, lantgårds semesteranläggningar, motel eller andra hotellverksamheter eller rumsuthyrning. Alla andra former av användning betraktas som felaktiga och därför farliga.
- Materialen och föremålen som är avsedda för kontakt med livsmedel överensstämmer med föreskrifterna i Europa direktivet 1935/2004.
- Efter att ha placerat apparaten på köksbänken, se till att det finns ett fritt avstånd på cirka 5 cm på sidorna av och bakom kaffebyggaren och på minst 20 cm ovanför den.

Fara för Brännskador!

Underlåtenhet att iaktta denna varning, kan vara eller är orsaken till brännskador.

- Denna apparat är konstruerad för "tillagning av kaffe": Var försiktig så att du inte bränner dig på hett vatten eller ånga eller genom att använda apparaten på ett felaktigt sätt.
- Rör inte vid apparatens varma delar under användningen. Använd vreden eller handtagen.
- Rör inte apparaten om du har våta eller fuktiga händer eller fötter.
- Värmeplattan förblir varm en tid efter det att apparaten har använts.

Varning!

Underlåtenhet att iaktta denna varning, kan vara eller är orsak till personskador eller skador på maskinen.

- Tillverkaren kan inte ställas till ansvar för eventuella skador som uppstår till följd av felaktig, olämplig eller oförnuftig användning.
- Om maskinen uppvisar fel eller driftsstörningar ska du stänga av den och dra ut stickproppen ur eluttaget. Kontakta endast av tillverkaren auktoriserad serviceverkstad för eventuella reparationer och begär att originalreservdelar används. I annat fall kan apparatens säkerhet äventyras.

- Denna maskin kan användas av barn från 8 år och uppåt och av personer med nedsatt fysisk, sensorisk eller mental förmåga eller med brist på erfarenhet och kunskap, på villkor att de övervakas noggrant och informeras beträffande säker användning av apparaten och är medvetna om riskerna som användningen medför. Barn får inte leka med apparaten. Rengöring och underhåll som åligger användaren, får inte utföras av barn om de inte är över 8 år och är övervakade. Håll apparaten och dess elkabel utom räckhåll för barn under 8 år.

- Ta ut apparaten ur förpackningen och kontrollera att den är hel. I tveksamma fall ska den inte användas. Vänd dig vid behov till faktman.
- Allt emballagematerial (plastpåsar, expanderad polystyren etc.) måste placeras utom räckhåll för barn, eftersom det kan ge upphov till skada.
- Placera apparaten på en arbetsbänk långt från vattenkranar, diskhoar och värmekällor.
- Installera aldrig apparaten på en plats där temperaturen kan sjunka ned till eller under 0 °C (om vattnet fryser kan den skadas).

Fara!

Underlåtenhet att iaktta dessa anvisningar, kan orsaka skador genom elektriska stötar med fara för livet som följd.

- Du får inte själv byta ut apparatens sladd, eftersom detta ingrepp kräver specialverktyg. Vänd dig alltid till av tillverkaren auktoriserad serviceverkstad om sladden skadas eller behöver bytas ut. På så sätt undviker du att utsätta dig för risker.
- Sänk aldrig ned maskinen i vatten, det rör sig om en elektrisk apparat.
- Dra ut kontakten ur eluttaget och slå ifrån kaffebyggarens huvudströmbrytare när den inte används. Lämna aldrig apparaten påslagen i onödan.
- Tänk på att kaffebyggaren är en elektrisk apparat och an-

vänd den med sunt förnuft och försiktighet, särskilt när det finns små barn i närheten.

- Kontrollera att nätspänningen motsvarar den spänning som anges på apparatens märkplåt. Apparaten får endast anslutas till eluttag som har en kapacitet på minst 10 A och är ordentligt jordat. Tillverkaren kan inte ställas till ansvar för eventuella olyckor som inträffar till följd av att jordning saknas.
- Överlåt åt en elektriker att byta ut vägguttaget om det inte passar till apparatens stickpropp.
- Se till att du inte spiller vätskor på stickproppen och sladden när du fyller på vattenbehållaren och tar loss kannan från apparaten.

Beskrivning av apparaten

A. Glaskanna

B. Lock

C. Filterhållare för filterkaffe

D. Stril

E. Vattenbehållare

F. Indikator för vattennivå

G. Mått

H. Filter i vattenbehållaren

I. Permanent nylonfilter

L.  On/stand-by-knapp med kontrollampa

M. Värmeplatta

N. Aroma-knapp med kontrollampa

Att laga bryggkaffe

i OBS: Innan kaffebyggaren används för första gången måste alla tillbehör diskas och maskinen sköljas invändigt genom att du brygger minst två kannor med bara vatten, utan att använda malet kaffe.

- Öppna locket (B) (fig. 1) och häll i friskt och rent vatten i vattenbehållaren (E) med hjälp av kannan (A) upp till nivåmarkeringen för det antal koppar du vill laga (fig. 2). Kontrollera vattennivån i behållaren med hjälp av indikatorn (F) (fig. 3). Använd den medföljande kannan som mått: den rymmer lika mycket vatten som vattenbehållaren.
- Placera det permanenta nylonfiltret (I) i filterhållaren (C) (fig. 4).
- Fyll på malet kaffe i filtret med det medföljande måttet (G) och jämna ut kaffet (fig. 5). Använd malet kaffe av hög kvalitet, med medelgrov malning och förpackat för filterkaffebyggare. Typen av blandning påverkar starkt kaffet som du erhåller, det är därför tillrådligt att prova olika sorters blandningar för att identifiera den som bäst passar di smak.

Rekommenderade mängder:





Antal koppar	Antal mått (*)
10	10
8	8
6	6
4	4
2	2

(*) 1 struket mått = 1 matsked (5 g)

Tillsätt ett mått extra för varje kopp om du vill ha starkare kaffe.

De mängder som anges i tabellen är ungefärliga och ska anpassa till den personliga smaken och typen av kaffe: överskrid aldrig den maximala nivån av 5 mått. Typen av blandning påverkar starkt kaffet som du erhåller, det är därför tillrådligt att prova olika sorters blandningar för att identifiera den som bäst passar din smak.

Stäng locket (B) och ställ kannan med lock på plattan (fig. 7).

- Tryck in knappen  (L) (fig. 8). Kontrollampen på knappen tänds för att visa att kaffebyggaren är i drift. Kaffet börjar komma ut efter några sekunder. Det är helt normalt att kaffebyggaren avger lite ånga under tiden som kaffet produceras. En ljudsignal hörs när kaffebyggaren börjar mata ut kaffe och tre signaler hörs när kaffet är klart. Du kan förbättra smaken på kaffet genom att trycka på Aroma-knappen (N). Denna funktion innebär att vattnet rinner ner i filtret långsammare. En långsammare filtrering förhöjer kaffets smak och arom. Tryck på Aroma-knappen för att starta denna funktion (kontrollampen bredvid knappen tänds). Tryck på knappen igen för att deaktivera funktionen. Du bör inte använda Aroma-knappen när du ska laga en hel kanna kaffe.
- Om du låter knappen  (L) vara intryckt efter tillagningen håller sig kaffet varmt vid en idealisk temperatur. Apparaten stängs av automatiskt 40 minuter efter det att kaffet är färdigt. För att stänga av värmeplattan (M), tryck på nytt in knappen  (L).
För en ny funktionscykel, stänga av och sätt på apparaten igen genom att trycka in knappen  (L).

i Observera om du tar bort kannan innan allt kaffe är färdigt avbryts inte kaffeproduktionen, det är bara kaffeflödet till kannan som upphör. Om du vill hälla upp lite kaffe genast bör du göra det så snabbt som möjligt, för att undvika att kaffet rinner över.

Rengöring och underhåll

Innan något som helst rengörings- eller underhållsarbete utförs

på kaffebyggaren ska du stänga av den, dra ur stickproppen och låta maskinen kallna.

- Använd inte lösningsmedel eller medel med slipverkan för rengöring av maskinen. Det räcker med en fuktig och mjuk trasa.
- Sänk aldrig ned maskinen i vatten, det rör sig om en elektrisk apparat
- Du kan nå filtret (H) i vattenbehållaren genom locket (B) (fig. 6): rengör det om nödvändigt.

Avkalkning

Om du bor i ett område med hårt vatten ansamlas kalk med tiden. Kalkavlagringar kan hindra kaffebyggaren att fungera som den ska. Apparaten bör avkalkas efter var 60:e cykel.

Du kan använda de avkalkningsmedel för filterkaffebyggare som finns i handeln.

1. Blanda till avkalkningslösningen i kannan enligt anvisningarna på förpackningen.
2. Häll lösningen i vattenbehållaren.
3. Ställ kannan på värmeplattan (M).
4. Tryck in knappen  (L), låt motsvarande en kopp matas ut och stäng sedan av apparaten;
5. Låt lösningen verka i 15 minuter.
Upprepa moment 4 och 5 en gång till.
6. Sätt på maskinen och mata ut vatten tills behållaren är helt tom.
7. Skölj apparaten genom att låta den gå med vatten men utan malet kaffe minst 3 gånger (3 fulla vattenbehållare).

En förutsättning för att garantin ska gälla är att den ovan beskrivna rengöringen görs regelbundet.

Tekniska data

Nätspänning:	220-240V-50/60Hz
Upptagen spänning:	1000W
Vikt:	2.5 kg

Avfallshantering



I enlighet med EU-direktiv 2002/96/EG ska apparaten inte kastas bland hushållssoporna, utan lämnas till en återvinningscentral.

 Apparaten överensstämmer med följande EU-direktiv:

- Lågspänningsdirektivet 2006/95/EG med senare ändringar;
- EMC Direktivet 2004/108/CE och påföljande modifieringar;
- Förordning (EG) 1275/2008 om stand-by

Felavhjälpning

Fel	Möjlig orsak	Lösning
Kaffet rinner ut långsamt.	Maskinen behöver avkalkas.	Gör en avkalkning enligt beskrivningen i avsnittet "Avkalkning" visas.
Kaffet smakar beskt.	Maskinen har inte sköljts tillräckligt efter avkalkningen.	Skölj maskinen enligt anvisningarna i avsnittet "Avkalkning" visas.

OBS:

Dette symbol angiver et vigtigt råd eller en vigtig oplysning til brugeren.

- Læs denne instruktionsbog omhyggeligt, før kaffemaskinen installeres og tages i brug. Kun på denne måde kan man opnå de bedste resultater og den højeste brugssikkerhed.
- Dette apparat er udelukkende beregnet til husholdningsbrug. Det er ikke beregnet til brug i: miljøer beregnet som køkken for personale i forretninger, kontorer og andre arbejdsmiljøer, bondegårdsferiehuse, hoteller, moteller og lignende gæstgiveri, udlejningsværelser. Anvendelse til ethvert andet formål anses for at være u hensigtsmæssig og derfor farlig.
- De materialer og genstande, der kommer i kontakt med fødevarer, opfylder kravene i den europæiske forordning 1935/2004.
- Når apparatet er blevet anbragt på en arbejdsflade, skal man tjekke, om der er en afstand på cirka 5 cm mellem apparatets overflader og siderne og bagsiden og et frit rum på mindst 20 cm over kaffemaskinen.

Fare for forbrændinger!

Manglende overholdelse af denne advarsel kan medføre forbrændinger eller skoldning.

- Dette apparat er beregnet til at "brygge kaffe": Pas på ikke at skolde dig på vand- eller dampstrålerne eller ved forkert anvendelse af maskinen.
- Rør ikke ved maskinens ophedede komponenter under brug. Brug kun knapperne og håndtagene.
- Berør aldrig apparatet med våde eller fugtige hænder eller fødder.
- Opvarmningspladen udsættes for restvarme efter brug af maskinen.

Vigtigt!

Manglende overholdelse af denne advarsel kan medføre personskader eller beskadigelse af maskinen.

- Fabrikanten fralægger sig ethvert ansvar for eventuelle skader forårsaget af u hensigtsmæssig eller forkert brug samt anvendelse uden omtanke.
- Skulle maskinen vise tegn på fejl eller ikke fungere ordentligt, må den ikke bruges. Sluk for den ved at tage stikket ud

af stikkontakten. Skulle der opstå behov for reparationer, skal man henvende sig til et af fabrikanten autoriseret Servicecenter og kræve, at der anvendes originale reservedele. Hvis disse forskrifter tilsidesættes, kan det være farligt at anvende maskinen.

- Dette apparat kan anvendes af børn fra 8 år og af personer med nedsatte psykiske, fysiske og sensoriske evner eller med utilstrækkelig erfaring eller kendskab, medmindre en ansvarlig person overvåger og vejleder dem om sikker anvendelse af apparatet og risikoen i forbindelse hermed. Børn må ikke lege med apparatet. Den rengøring og vedligeholdelse, der skal udføres af brugeren, må ikke udføres af børn, medmindre de er over 8 år og overvåges af en voksen. Apparatet og ledningen skal holdes væk fra børn under 8 år.
- Fjern emballagen, og tjek, om maskinen er intakt. Anvend ikke maskinen, hvis du er i tvivl, men henvend dig til en fagmand.
- Emballagens bestanddele (plastikposer, ekspansivpolystyren osv.) skal opbevares udenfor børnenes rækkevidde, da de kan udgøre en fare.
- Anbring maskinen på en arbejdsflade, langt væk fra vandhaner, håndvaske og varmekilder.
- Maskinen må under ingen omstændigheder anbringes på et sted, hvor temperaturen kan komme ned på 0°C eller under frysepunktet (hvis vandet fryser, kan apparatet lide skade).

Fare!

Manglende overholdelse af denne advarsel kan medføre livsfarlige personskader pga. elektrisk stød.

- Brugeren må under ingen omstændigheder selv erstatte maskinens strømledning, idet udskiftningen kræver, at der anvendes specialredskaber. Hvis ledningen er defekt eller skal udskiftes, skal man henvende sig til et af fabrikanten autoriseret Service- og Assistancecenter for at undgå enhver form for risiko.

- Maskinen må under ingen omstændigheder sættes ned i vand. Det drejer sig om et elektrisk apparat.
- Tag stikket ud af stikkontakten, og sluk for hovedafbryderen, når maskinen ikke er i brug. Lad ikke maskinen være tilsluttet, hvis den ikke bruges.
- Som ved ethvert el-apparat skal man altid anvende sund fornuft og udvise forsigtighed, når man anvender denne maskine, især hvis der er børn til stede.
- Undersøg om elforsyningens spænding svarer til den, der er angivet på maskinens datamærke. Maskinen skal sluttes til en stikkontakt, der har en kapacitet på mindst 10A og en velfungerende jordforbindelse. Fabrikanten fralægger sig ethvert ansvar for ulykker, som skyldes at der ikke er indrettet nogen jordforbindelse for maskinen.
- Hvis maskinens stik ikke passer til stikkontakten, skal man lade en fagmand erstatte denne med en egnet stikkontakt.
- Mens beholderen fyldes, og kanden tages ud af maskinen, skal man passe på ikke at hælde væske på stikket og strømledningen

Beskrivelse af maskinen

- A. Glaskande
- B. Låg
- C. Filterholder til filterkaffe
- D. Stråledanner
- E. Vandbeholder
- F. Vandniveauindikator
- G. Måleske
- S. Filter til vandbeholder
- I. Nylonfilter, permanent
- L.  Tasten "On/stand-by" med kontrollampe
- M. Opvarmningsplade
- N. Tasten "Aroma" med kontrollampe

Sådan tilberedes filterkaffe

i OBS: Første gang der tilberedes kaffe, skal alt tilbehøret vaskes af, og maskinens indre kredse skal skylles, idet der brygges mindst to kander kaffe uden malet kaffe.

- Åbn låget (B) (fig. 1), og hæld frisk, rent vand i vandbeholderen (E) ved hjælp af kanden (A), indtil det når op til niveauangivelsen svarende til det antal kopper kaffe, man ønsker at brygge (fig. 2). Kontrollér vandniveauet på den dertil beregnede indikator (F) (fig. 3) Det anbefales at anvende den medfølgende kande til doseringen, eftersom kandens maksimale kapacitet svarer til beholderens.
- Placer det permanente nylonfilter (I) i filterholderen (C) (fig. 4).
- Fyld malet kaffe i filtret med den medfleverede måleske (G), og fordel den jævnt (fig. 5). Brug malet kaffe af god

kvalitet med gennemsnitlig finhedsgrad, som er specielt beregnet til filterkaffemaskiner. Kaffeblandingen påvirker i høj grad resultatet. Det anbefales derfor at prøve forskellige slags blandinger for at finde frem til den, der passer bedst til din smag.

Anbefalede mængder:

Antal kopper	Antal måleskeer (*)
10	10
8	8
6	6
4	4
2	2

(*) 1 strøgen måleske = 1 spiseske (5g)

For at få en stærkere kop kaffe anbefales en måleske kaffe mere for hver kop.

Mængderne, der er opført på tabell aen, er vejledende og skal tilpasses brugerens smag og kaffetypen: Der må under ingen omstændigheder anvendes mere end 5 måleskeer. Kaffeblandingen påvirker i høj grad resultatet. Det anbefales derfor at prøve forskellige slags blandinger for at finde frem til den, der passer bedst til din smag.

- Sæt låget (B) på, og stil de lukkede kande på pladen (fig. 7).
- Tryk på tasten  (L) (fig. 8). Kontrollampen på selve afbryderen angiver, at maskinen er i drift. Kaffen begynder at løbe ud efter ganske få sekunder. Det er ganske normalt, at det damper lidt fra maskinen, mens kaffen løber igennem. Kaffemaskinen udsender et bip, når kaffebrygningen går i gang, og tre bip, når kaffebrygningen er færdig. Kaffens smag kan forbedres yderligere ved at trykke på tasten AROMA (N). Denne funktion gør det muligt for vandet løber langsommere gennem filteret under kaffebrygningen. En langsommere filtrering forbedrer kaffesmag og -aroma. Tryk på tasten "AROMA" for at aktivere denne funktion (kontrollampen for den tilhørende tast tændes). Tryk på samme tast igen for at deaktivere funktionen. Det anbefales at anvende tasten AROMA, når der ikke skal tilberedes en hel kande kaffe.
- Hvis man lader tasten  (L) være trykket ned, efter at kaffen er løbet igennem, vil opvarmningspladen holde kaffen varm på den ideelle temperatur. Maskinen slukkes automatisk 40 minutter efter kaffebrygningen. Tryk på tasten  (L) igen for at slukke opvarmningspladen (M). For at starte en ny funktionscyklus skal der slukkes og tændes for maskinen ved at trykke på tasten  (L).

i OBS: Hvis man fjerner kanden, inden maskinen er færdig

med at brygge den valgte mængde kaffe, hindrer man ikke brygning af kaffe, men selve kaffens nedløb i kanden. Derfor anbefales det, hvis man ønsker at hælde lidt af kaffen ud, at gøre dette så hurtigt som muligt for at undgå, at kaffen løber ud.

Rengøring og vedligeholdelse

Inden der foretages hvilket som helst rengørings- eller vedligeholdelsesarbejde, skal stikket tages ud af stikkontakten, og maskinen skal køle af.

- Brug ikke opløsende eller slibende rensmidler til rengøring af maskinen. Det er tilstrækkeligt at anvende en blød, fugtig klud.
- Maskinen må under ingen omstændigheder sættes ned i vand. Det drejer sig om et elektrisk apparat.
- Man kan sætte filtret (H) i vandbeholderen gennem låget (B) (fig. 6): Den rengøres om nødvendigt.

Afkalkning

Hvis vandet på egnen er hårdt, samler der sig kalk med tiden. Kalkaflejringerne kan blive årsag til, at maskinen ikke fungerer korrekt. Maskinen bør afkalkes hver 60. funktionscyklus.

Foretag afkalkningen vha. de særlige afkalkningsmidler til filterkaffemaskiner, der fås i handlen.

1. Fortynd produktet i kanden ifølge anvisningerne på afkalkningsmidlets pakning;
2. Hæld opløsningen i vandbeholderen;
3. Stil kanden på opvarmningspladen (M)
4. Tryk på tasten  (L), lad en mængde svarende til en kop løbe igennem, og sluk så for maskinen;
5. Lad opløsningen virke i 15 minutter.
Gentag trin 4 og 5 én gang til.
6. Tænd for maskinen, og lad væsken strømme ud, indtil beholderen er helt tom.
7. Skyl efter ved at lade maskinen køre mindst 3 gange med vand alene (vandbeholderen skal fyldes helt 3 gange).

Garantien er ikke gyldig, hvis ovennævnte rengøring ikke foretages regelmæssigt.

Tekniske data

Netspænding:	220-240V~50/60Hz
Effektforbrug:	1000W
Vægt:	2,5 kg

Bortskaffelse af maskinen



I medfør af EU-direktivet 2002/96/EF må maskinen ikke bortskaftes sammen med husholdningsaffaldet, det skal derimod afleveres til et godkendt indsamlingscenter.

 Maskinen er i overensstemmelse med følgende EF-direktiver:

- Lavspændingsdirektivet 2006/95/EF og efterfølgende ændringer;
- Direktivet 2004/108/EF og efterfølgende ændringer;
- EF-forordning 1275/2008 om gennemførelse

Afhjælpning af problemer

Problem	Mulig årsag	Løsning
Kaffen strømmer langsomt ud.	Maskinen skal afkalkes.	Afkalk maskinen som beskrevet i afsnittet "Afkalkning".
Kaffen har en sur smag.	Maskinen er ikke blevet skyllet grundigt nok efter afkalkningen.	Afkalk maskinen som beskrevet i afsnittet "Afkalkning".



Tärkeää:

Tämän symbolin avulla käyttäjän huomio halutaan kiinnittää tärkeisiin ohjeisiin ja tietoihin.

- Lue tämä käyttöohje huolellisesti ennen kuin asennat tai käytät keitintä. Ohjeita noudattamalla saat parhaan mahdollisen tuloksen ja voit käyttää keitintä turvallisesti.
- Tämä keitin on tarkoitettu vain kotitalouskäyttöön. Sitä ei ole tarkoitettu käytettäväksi kauppojen tai toimistojen henkilökunnan kahviloissa tai muissa työtiloissa, maatilamatkailuun käytetyissä tiloissa, hotelleissa, motelleissa ja muissa tämän tyyppisissä tiloissa eikä tilapäisissä majoitustiloissa. Kaikki muu käyttö on virheellistä ja siten vaarallista.
- Elintarvikkeiden kanssa kosketuksiin joutuvat materiaalit ja välineet vastaavat EU-säännöksen 1935/2004 vaatimuksia.
- Aseta keitin työtasolle ja varmista tämän jälkeen, että keittimen molemmille sivuille sekä taakse jää vähintään 5 cm tyhjää tilaa ja että keittimen päälle jää vähintään 20 cm tyhjää tilaa.



Palovammojen vaara!

Tämän varoituksen laiminlyöminen voi aiheuttaa eri asteisia palovammoja.

- Tämä laite on tarkoitettu kahvin valmistukseen. Varo kuumaa vettä ja höyryä. Käytä laitetta annettujen ohjeiden mukaisesti.
- Älä koske laitteen kuumiin osiin sen käytön aikana. Käytä keittimen käsittelyyn nuppeja ja kahvoja.
- Älä koske keittimeen, jos kätesi tai jalkasi ovat märät tai kosteat.
- Ole varovainen, sillä lämmityslevy on kuuma vielä laitteen käytön jälkeenkin.



Huomio!

Tämän varoituksen laiminlyöminen voi aiheuttaa tapaturmia tai vahingoittaa laitetta.

- Valmistaja ei vastaa virheellisestä tai huolimattomasta käytöstä aiheutuneista vahingoista.
- Sammuta kahvinkeitin ja irrota pistoke pistorasiasta, jos keittimeen tulee jokin vika tai sen toiminnassa ilmenee puutteita. Älä yritä korjata keitintä itse, vaan ota yhteys valmistajan valtuuttamaan huoltoliikkeeseen. Vaadi aina alkuperäisiä varaosia. Tämän ohjeen laiminlyöminen voi vaarantaa laitteen turvallisuuden.

- Yli 8 vuotiaat lapset ja fyysisesti, psyykkisesti tai aistikyvyiltään rajoittuneet henkilöt sekä henkilöt, joilla ei ole kokemusta laitteen käytöstä ja jotka eivät tunne keitintä, voivat käyttää sitä valvonnan alaisina, jos heitä opastetaan laitteen turvalliseen käyttöön ja jos he ovat tietoisia käyttöön liittyvistä riskeistä.

Lapset eivät saa leikkiä keittimellä. Lapset eivät saa huoltaa laitetta, elleivät he ole yli 8-vuotiaita ja valvonnan alaisina. Pidä keitin ja virtajohto alle 8-vuotiaiden lasten ulottumattomissa.

- Tarkasta pakkauksesta poistamisen jälkeen, ettei laitteessa ole vaurioita. Älä käytä laitetta, mikäli sen kunnossa ilmenee puutteita, vaan ota yhteys valtuutettuun ammattilaiseen.
- Älä jätä pakkausmateriaalia (muovipussit, styrokosit jne.) lasten ulottuville, sillä ne saattavat aiheuttaa vaarallanteita leikkikaluna käytettäessä.
- Aseta laite työtasolle kauaksi vesihanoista, tiskialtaista tai lämmönlähteistä.
- Älä asenna kahvinkeitintä koskaan tiloihin, joissa lämpötila voi pudota noltaan tai sen alapuolelle (veden jäätyessä laite voi rikkoutua).



Vaara!

Tämän varoituksen laiminlyöminen voi aiheuttaa jopa kuolemaan johtavia sähköiskuja.

- Käyttäjä ei saa vaihtaa tämän laitteen sähköjohtoa, sillä tämän toimenpiteen suorittamiseen tarvitaan erityistyökaluja. Vahingoittuneen sähköjohdon saavat korjata tai vaihtaa ainoastaan valmistajan valtuuttamat huoltoliikkeet, jolloin toimenpide voidaan suorittaa turvallisesti.
- Älä koskaan upota keitintä veteen.
- Irrota pistoke pistorasiasta ja pane pääkatkaisin pois päältä silloin, kun et käytä keitintä. Älä jätä keitintä päälle tarpeettomasti.
- Käytä keitintä, kuten kaikkia sähkökäyttöisiä laitteita,

varovasti ja noudata tervettä järjettä ennen kaikkea silloin, kun laitteen lähellä on pieniä lapsia.

- Varmista, että verkkovirran jännite vastaa keittimen arvokyltissä ilmoitettua jännitettä. Kytke keitin ainoastaan riittävän tehokkaasti maadoitettuun pistorasiaan, jonka teho on vähintään 10 A. Valmistaja ei vastaa mistään onnettomuuksista tai vahingoista, jotka johtuvat laitteen maadoittamisen laiminlyönnistä.
- Anna ammattitaitoisen sähköasentajan vaihtaa pistoke, mikäli pistoke ja pistorasia eivät sovi yhteen.
- Varmista, ettei nesteitä läiky pistokkeelle ja sähköjohdolle vesisäiliön täytön ja lasikannun poistamisen yhteydessä.

Laitteen kuvaus

- A. Lasikannu
- B. Kansi
- C. Suodatinkuppi suodatinkahville
- D. Suutin
- E. Vesisäiliö
- F. Veden tason osoitin
- G. Mittalusikka
- H. Vesisäiliön suodatin
- I. Kestävä nailonsuodatin
- L. ☺ "On/stand-by"-näppäin merkkivalolla
- M. Lämmityslevy
- N. "Aroma"-näppäin merkkivalolla

Suodatinkahvin valmistus

i Tärkeää: ennen kahvin valmistamisen aloittamista kaikki lisätarvikkeet sekä sisäiset piirit on pestävä valmistamalla vähintään kaksi kannullista "kahvia" ilman kahvia.

- Aukaise kansi (B) (kuva 1) ja kaada raikasta ja puhdasta vettä vesisäiliöön (E) kannua (A) käyttämällä, kunnes taso ulottuu haluamaasi kahvikuppimäärää osoittavan tason kohdalle (kuva 2). Tarkkaile veden määrää säiliössä tarkoitukseen olevan veden tason osoittimen (F) avulla (kuva 3). Suosittelemme, että käytät annosteluun keittimen mukana toimitettua kannua, sillä kannun maksimitilavuus vastaa säiliön suurinta mahdollista tilavuutta.
- Laita kestävä nailonsuodatin (I) suodatinkuppiin (C) (kuva 4).
- Aseta kahvijauhe suodattimeen keittimen mukana toimitettua mittalusikkaa (G) käyttämällä ja tasoita kahvin pinta (kuva 6). Käytä suodatinkahvinkeittimille tarkoitettua hyvälaatuista puolikarkeaksi jauhetta suodatinkahvia. Kahvityyppi vaikuttaa erittäin paljon valmistetun kahvin laatuun. Suosittelemme, että kokeilet eri kahvisekoituksia, joista voit valita parhaiten makutottumuksiisi sopivan.

Suosittelut määrät:

Kuppeja kpl	Annostus. kpl (*)
10	10
8	8
6	6
4	4
2	2

(*) 1 tasainen mittalusikallinen = 1 ruokalusikallinen (5g)

Mikäli haluat voimakkaampaa kahvia, lisää yksi ylimääräinen mittalusikallinen jokaista kupillista kohden.

Taulukossa osoitetut määrät ovat viitteellisiä ja niitä voidaan muuttaa henkilökohtaisten makutottumusten sekä kahvityypin mukaan: älä koskaan ylitä 5 mittalusikallista. Kahvityyppi vaikuttaa erittäin paljon valmistetun kahvin laatuun. Suosittelemme, että kokeilet eri kahvisekoituksia, joista voit valita parhaiten makutottumuksiisi sopivan.

- Sulje kansi (B) ja aseta suljettu kannu levyille (kuva 7).
- Paina näppäintä ☺ (L) (kuva 8). Näppäimellä oleva merkkivalo osoittaa, että kahvinkeitin toimii. Kahvi alkaa valumaan muutaman sekunnin kuluttua. On täysin normaalia, että keittimestä tulee jonkin verran höyryä kahvin valmistuksen aikana. Kahvinkeittimestä kuuluu yksi äänimerkki silloin, kun kahvi alkaa valumaan ja kolme äänimerkkiä valumisen loppuessa. Voit parantaa kahvin makua painamalla "AROMA" näppäintä (N). Tämän toiminnon yhteydessä kahvinkeitin valuttaa vettä hitaammin suodattimeen. Hitaamman suodatuksen ansiosta kahvin maku ja aromi saadaan paremmin talteen. Kytke tämä toiminto päälle painamalla näppäintä "AROMA" (näppäimellä oleva merkkivalo syttyy). Paina näppäintä uudelleen, kun haluat kytkeä toiminnon pois päältä. Suosittelemme näppäimen "AROMA" käyttöä silloin, kun et valmista kokonaista kahvikannullista.
- Mikäli pidät näppäimen ☺ (L) painettuna valmistuksen jälkeen, levy säilyttää kahvin parhaassa lämpötilassa. Laitte sammuu automaattisesti 40 minuuttia kahvin valumisen jälkeen. Voit sammuttaa lämmityslevyn (M) painamalla uudelleen näppäintä ☺ (L).
Mikäli haluat valmistaa lisää kahvia, sammuta ja kytke keitin uudelleen päälle painamalla näppäintä ☺ (L).

i Tärkeää: kahvin valmistus ei keskeydy, vaikka poistat kannun ennen asetetun kahvimäärän valmistuksen päättymistä. Mikäli haluat kaataa kahvia kuppiin ennen kuin valmistus on loppunut, suorita kaato mahdollisimman nopeasti, jottei kahvi pääse valumaan kannun sijasta lämmityslevylle.

Puhdistus ja huolto

Sammuta keitin, irrota pistorasiasta ja anna keittimen jäähtyä aina ennen kahvinkeitin puhdistuksen tai huollon aloittamista.

- Älä käytä liuotainaineita tai hankausaineita keittimen puhdistukseen. Puhdistukseen riittää kostea ja pehmeä pyyhe.
- Älä koskaan upota keitintä veteen, sillä kyseessä on sähkölaite.
- Pääset käsiksi vesisäiliön suodattimeen (H) kannen kautta (B) (kuva 6): puhdistu kansi tarvittaessa.

Kalkinpoisto

Ajan myötä kalkkia alkaa kerääntyä keittimeen, mikäli alueesi vesi on kovaa. Kalkkijäämät voivat heikentää keittimen moitteetonta toimintaa. Suosittelemme keittimen kalkin poiston suorittamista joka 60 toimintajakson välein.

Suorita kalkinpoisto kaupoista saatavia erityisiä suodatinkahvinkeitin kalkanpoistoon tarkoitettuja tuotteita käyttämällä.

1. Liuota kalkinpoistoaine kannuun sen käyttöohjeissa annettujen ohjeiden mukaisesti;
2. Kaada liuos vesisäiliöön;
3. Aseta kannu lämmityslevylle (M);
4. Paina näppäintä  (L) ja valuta yhden kupillisen verran vettä ulos. Sammuta laite tämän jälkeen;
5. Anna liuoksen vaikuttaa 15 minuutin ajan. Toista toimenpiteet 4 ja 5 vielä toisen kerran.
6. Kytke kahvinkeitin päälle ja anna seoksen valua ulos, kunnes säiliö on tyhjennetty kokonaan.
7. Huuhtelee keitin käyttämällä sitä ainoastaan vedellä vähintään 3 kertaa (3 täyttä säiliötä).

Tuotteen takuu raukeaa, mikäli yllä mainittua puhdistusta ei suoriteta säännöllisesti.

Tekniset tiedot

Verkköjännite:	220-240V-50/60Hz
Sähkönkulutus:	1000 W
Paino:	2,5 kg

Laitteen hävitys



Euroopan unionin direktiivin 2002/96 mukaisesti laitetta ei saa hävittää tavallisten kotitalousjätteiden tapaan, vaan se on toimitettava valtuutettuun kierrätyskeskukseen.



Laitte vastaa seuraavien EU- direktiivien vaatimuksia:

- Pienjännitedirektiivi 2006/95/EU ja siihen myöhemmin tehdyt muutokset;

- Sähkömagneettisen yhteensopivuuden direktiivi 2004/108/EU ja siihen myöhemmin tehdyt muutokset;
- Lepovirtakulutusta koskeva EU- säännös 1275/2008

Vianetsintä

Ongelma	Mahdollinen syy	Ratkaisu
Kahvi valuu hitaasti.	Suorita keittimen kalkinpoisto.	Suorita kalkinpoisto kappaleessa "Kalkinpoisto" annettujen ohjeiden mukaisesti.
Kahvi maistuu etikalta.	Keitintä ei ole huuhdeltu riittävän hyvin kalkinpoiston jälkeen.	Suorita kalkinpoisto kappaleessa "Kalkinpoisto" annettujen ohjeiden mukaisesti.

Zabilješka:

Ovaj simbol pokazuje savjete i informacije koje su važni za korisnika.

- Pozorno pročitajte ovaj priručnik sa uputama prije postavljanja i uporabe uređaja. Samo na taj način moći ćete postići najbolje rezultate i najveću sigurnost uporabe.
- Uređaj je namijenjen isključivo za kućnu uporabu. Uređaj nije predviđen za uporabu u: prostorijama koje se koriste u kuhinjama za osoblje trgovina, uredima i drugim radnim prostorima, vikendicama, hotelima, motelima i drugim smještajnim strukturama, kao i sobama za najam. Svaka druga uporaba smatra se neodgovarajućom, te time opasnom.
- Materijali i predmeti namijenjeni da budu u dodiru sa prehrambenim proizvodima sukladni su sa propisima Europske uredbe 1935/2004.
- Nakon što ste postavili uređaj na radnu ploču, provjerite ostaje li oko 5 cm prostora između uređaja i bočnih dijelova i zadnjeg dijela i barem 20 cm prostora iznad aparata za kavu.

Pozornost na opekline!

Nepoštovanje propisa može biti ili je uzrok povreda ili opekline.

- Ovaj uređaj je namijenjen "pravljenju kave": Budite oprezni da ne se opržite s mlazom vode ili pare ili nepravilnom uporabom uređaja.
- Tijekom uporabe ne dodirujte vruće površine uređaja. Koristite ručke i kvake.
- Ne dodirujte uređaj mokrim ili vlažnim rukama.
- Ploča za grijanje ostaje vruća i nakon uporabe uređaja.

Pozornost!

Nepoštovanje propisa može biti ili je uzrok ozljeda ili oštećenja na uređaju.

- Proizvođač se ne može smatrati odgovornim za bilo kakvu štetu uzrokovanu nepravilnom, netočnom ili nerazumnom uporabom.
- U slučaju kvara ili neispravnog funkcioniranja uređaja, ugasite ga isključivanjem kabela za napajanje. Za eventualne popravke, obratite se samo Centru za tehničku pomoć kojeg je odobrio proizvođač i zatražite uporabu originalnih zamjenskih dijelova. Nepridržavanje gore navedenih uputa može ugroziti sigurnost uređaja.
- Ovaj uređaj mogu koristiti djeca starija od 8 godina i osobe sa smanjenim fizičkim, slušnim ili mentalnim sposobnosti-

ma ili nedostatkom iskustva i znanja, pod uvjetom da su pod pozornim nadzorom i da su podučene za sigurnosni rad sa uređajem te da su svjesne rizika koji su sa njim povezani. **Djeca se ne smiju igrati sa uređajem. Čišćenje i održavanje uređaja smiju obavljati samo djeca starija od 8 godina, pod uvjetom da su pod nadzorom. Uređaj i kabel držite daleko od dohvata djece mlađe od 8 godina.**

- Nakon uklanjanja pakiranja, uvjerite se da je uređaj čitav. U slučaju bilo kakvih sumnji, nemojte koristiti uređaj te se obratite profesionalnom kvalificiranom osoblju.
- Elementi pakiranja (plastične vrećice, prošireni polistiren itd.) ne smiju se ostavljati na dohvata djece jer predstavljaju potencijalni izvor opasnosti.
- Postavite uređaj iznad radne ploče. daleko od slavina, sudopera i izvora topline.
- Ne postavljajte nikada uređaj u prostoru u kojem bi se temperatura mogla spustiti do ili ispod 0°C (ukoliko se voda bude ledila, uređaj se može oštetiti).

Opasnost!

Nepoštovanje propisa može biti ili je uzrok ozljeda od električnog šoka, što može biti i opasno po život.

- Kabel za napajanje ovog uređaja nikada ne smije mijenjati korisnik ukoliko zamjena zahtijeva uporabu posebnih alata. **U slučaju oštećenja kabela, ili za njegovu zamjenu, obratite se isključivo Centru za pomoć kojeg je odobrio proizvođač, kako biste spriječili bilo kakav rizik.**
- Uređaj nikada ne uranjajte u vodu: radi se o električnom uređaju.
- Kada se uređaj ne koristi, izvadite utikač iz napojne mreže i ugasite glavni prekidač. Nemojte ostavljati uređaj uključen u struju bez potrebe.
- Kao i za svaki električni uređaj, budite obazrivi i koristite zdrav razum prilikom uporabe, posebice u prisustvu djece.
- Provjerite da tlak u strujnoj mreži odgovara tlaku koji je naznačen na etiketi uređaja. Uređaj uvijek mora biti spojen na uzemljenu utičnicu od najmanje 10A s učinkovitim uzemljenjem. Proizvođač se ne smatra odgovornim za moguću štetu nastalu zbog nepostojanja uzemljenja.
- U slučaju nekompatibilnosti između utičnice i utikača na uređaju, kvalificirani stručnjak mora zamijeniti utičnicu

drugom odgovarajućega tipa.

- Tijekom punjenja spremnika i vađenja vrča iz aparata zahtjeva da ne proliježete tekućinu po utikaču i kabelu za napajanje.

Opis uređaja

- A. Stakleni vrč
- B. Poklopac
- C. Držač filtra za kavu
- D. Tuš
- E. Spremnik za vodu
- F. Indikator razine vode
- G. Mjerica
- H. Filtar spremnika za vodu
- I. Filtar od trajnog najlona
- L. Tipka "On/stand-by" sa lampicom
- M. Grijaća ploča
- N. Tipka "Aroma" sa žaruljicom

Kako pripremiti filtarsku kavu

i Zabilješka: pri prvoj pripremi kave operite sve dijelove i isperite unutrašnjost uređaja tako da pripremite najmanje dva vrča kave bez uporabe mljevene kave.

- Otvorite poklopac (B) (sl. 1) pa pomoću vrča (A) ulijte čistu svježnu vodu u spremnik za vodu (E) do razine koja odgovara broju šalica kave koje želite pripremiti (sl.2). Provjerite razinu vode u spremniku pomoću priloženog indikatora (F) (sl. 3). Savjetujemo da kao mjericu upotrijebite priloženi vrč jer maksimalni kapacitet vrča odgovara kapacitetu spremnika.
- Postavite filtarski od trajnog najlona (I) na držač za filtarski (C) (sl. 4).
- Stavite mljevenu kavu u filtarski koristeći priloženu mjericu (G) i ravnomjerno je rasporedite (sl.5). Koristite srednje mljevenu kavu dobre kvalitete, namijenjenu za uređaje za pripremu filtarske kave. Vrsta smjese utječe u mnogome na to kakva će biti kava: stoga je poželjno da isprobate različite vrste mješavina kako biste prepoznali onu koja najbolje odgovara vašem ukusu.

Preporučene količine:





broj šalica	broj mjerica (*)
10	10
8	8
6	6
4	4
2	2

(*) 1 ravna mjerica = 1 žlica (5 g)

Ako želite jaču kavu, dodajte po jednu mjericu za svaku šalicu.

Količine navedene u tablici indikativne su i valja ih prilagoditi prema osobnom ukusu i vrsti kave: nikada nemojte premašiti maksimalnu razinu od 5 mjerica. Vrsta smjese utječe u mnogome na to kakva će biti kava: stoga je poželjno da isprobate različite vrste mješavina kako biste prepoznali onu koja najbolje odgovara vašem ukusu.

Zatvorite poklopac (B) i postavite zatvoreni vrč na ploču (sl. 7).

- Pritisnite tipku  (L) (sl. 8). Žaruljica na istom prekidaču označava da je uređaj u funkciji. Nakon nekoliko sekundi kava počinje istjecati. Posve je normalno da tijekom pripreme i istjecanja kave aparat ispušta malo pare. Kad kava počne istjecati oglasit će se jedan zvučni signal, a po završetku tri zvučna signala. Okus kave može se poboljšati pritiskom na tipku "AROMA" (N). Ova funkcija omogućava proces pripreme kave u kojem voda sporije ulazi u filtarski. Sporije filtriranje poboljšava okus i aromu kave. Da biste aktivirali ovu funkciju, pritisnite tipku "AROMA" (upalit će se žaruljica na odgovarajućoj tipki). Za poništavanje funkcije ponovno pritisnite tipku. Preporučamo da tipku "AROMA" ne koristite kad želite pripremiti cijeli vrč kave.
- Ako ostavite tipku  (L) nakon ispiranja, ploča će zadržati kavu na idealnoj temperaturi. Uređaj će se automatski isključiti 40 minuta nakon što istjecanje kave završi. Da isključite štand (M), pritisnite ponovno taster  (L). Kako biste ponovno pokrenuli uređaj, ugasisite i ponovno upalite uređaj pritišćući tipku  (L).

i Zabilješka: izvlačenjem vrča prije nego je aparat završio s pripremom kave neće se prekinuti proces pripreme kave, nego će se samo blokirati istjecanje kave u vrč; u slučaju da odmah želite izliti malo kave, savjetujemo da to učinite u što kraćem vremenu kako biste izbjegli da se kava prelije.

Čišćenje i održavanje

Prije bilo kojeg postupka čišćenja ili održavanja isključite aparat, iskopčajte utikač iz utičnice i ostavite aparat da se ohladi.

- Za čišćenje uređaja nemojte koristiti otopine ili abrazivne deterdžente. Dovoljno je upotrebljavati meku vlažnu krpnu.
- Uređaj nikada ne uranjajte u vodu: radi se o električnom uređaju.
- Možete doći do filtra (H) u spremniku za vodu kroz poklopac (B) (slika 6): očistite ga, ako je potrebno.

Uklanjanje kamenca

Ako je voda u vašem području tvrda, tijekom vremena će se nakupiti kamenac. Njegove naslage mogu ugroziti pravilan rad uređaja. Preporuča se da postupak uklanjanja kamenca prove-

dete nakon svakih 60 ciklusa rada.

Savjetujemo uporabu posebnih sredstava za skidanje kamenca s aparata za filter kavu dostupnih na tržištu.

1. U vruću otopite sredstvo prema uputama na pakiranju sredstva za uklanjanje kamenca;
2. Ulijte otopinu u spremnik za vodu;
3. Postavite vrč za filter kavu na grijaću ploču (M);
4. Pritisnite tipku  (L), kako biste namočili u količinu jednaku jednoj šalici, a zatim isključite uređaj.
5. Neka otopina djeluje 15 minuta.
Ponovite postupke 4 i 5 još jednom.
6. Uključite uređaj i pustite da voda istječe dok se spremnik potpuno ne isprazni.
7. Isperite ga tako da uređaj najmanje 3 puta uključite samo s vodom (3 puna spremnika vode).

Jamstvo nije valjano ako se gore opisani postupak čišćenja ne provodi redovito.

Tehnički podaci

Napon mreže:	220-240V-50/60Hz
Ulazna snaga:	1000W
Težina:	2.5 kg

 Uređaj je sukladan sa slijedećim EZ direktivama:

- Direktiva 2006/95/EZ vezana za niski tlak i njene dalje izmjene i dopune.
- Direktiva EMV 2004/108/EZ i njene dalje izmjene i dopune.
- Uredba CE 1275/2008 o stanju pripravnosti

Rješavanje problema

Problem	Mogući uzrok	Rješenje
Kava istječe polako.	Potrebno je ukloniti kamenac iz aparata.	Očistite aparat od kamenca kao što je opisano u poglavlju "Uklanjanje kamenca".
Kava ima kiselkast okus.	Aparat nije dovoljno ispran nakon uklanjanja kamenca.	Isperite aparat od kamenca kao što je opisano u poglavlju "Uklanjanje kamenca".

Pazite:

Ta simbol označuje pomembne informacije za uporabnika.

- Natančno preberite ta navodila za uporabo preden namestite in začnete uporabljati aparat. Samo tako boste imeli najboljše rezultate in najbolj varno uporabo.
- Aparat je namenjen samo za uporabo v gospodinjstvu. Ni predvidena uporaba v: prostorih za kuhanje hrane za osebje trgovin, pisarn in drugih delovnih mest, v kmečkem turizmu, hotelih, motelih in drugih sprejemnih strukturah, v sobah v najem. Vsaka drugačna uporaba se smatra kot neprimerna in nevarna.
- Materiali in predmeti, namenjeni stiku z živili, so skladni z določbami Uredbe Evropskega parlamenta in Sveta (ES) 1935/2004.
- Po tem, ko ste aparat postavili na delovno površino preverite, da ostane dovolj prostora, vsaj 5 cm, med površinami aparata in stranskimi stenami in zadnjo steno, ter najmanj 20 cm nad kavnim aparatom.

Nevarnost opeklin!

Neupoštevanje teh opozoril ima lahko za posledico opekline.

- Ta aparat je izdelan za »pripravo kave«. Pazite, da se ne opečete s curki vroče vode ali paro ali z neprimerno uporabo aparata.
- Med uporabo se ne dotikajte vročih površin aparata. Uporabljajte ročice ali ročke.
- Aparata se ne dotikajte z mokrimi ali vlažnimi rokami ali nogami.
- Plošča za segrevanje ostane topla tudi po končani uporabi aparata.

Pozor!

Neupoštevanje teh opozoril ima lahko za posledico poškodbe oseb ali aparata.

- Proizvajalec se ne more smatrati za odgovornega za morebitno škodo, ki izhaja iz neprimerne, napačne ali nerazumljive uporabe.
- V primeru okvare ali slabega delovanja aparata ga ugasnite in izklopite napajalni kabel. Za morebitna popravila se obrnite izključno na Servisni center, ki je pooblaščen s strani proizvajalca in zahtevajte originalne rezervne dele. Neupoštevanje zgoraj navedenega lahko ogrozi varnost aparata.
- Aparat lahko uporabljajo otroci, ki niso

mlajši od 8 let in osebe z zmanjšanimi fizičnimi, čutnimi ali mentalnimi zmogljivostmi ali brez potrebnih izkušenj samo, če so pod nadzorom ali po tem, ko so dobile navodila o varni uporabi aparata in so razumeli nevarnosti povezane z njegovo uporabo. Otroci se ne smejo igrati z aparatom. Čiščenje in vzdrževanje uporabnika ne smejo izvajati otroci, razen v primeru, da imajo več kot 8 let in so neprestano pod nadzorom. Aparat in napajalni kabel naj bosta daleč od dosega otrok mlajših od 8 let.

- Ko ste aparat odstranili iz embalaže se prepričajte, da ni poškodovan. Če v to dvomite, ne uporabljajte aparata ter se obrnite na kvalificirano osebje.
- Element embalaže (plastične vrečke, polistirol, itd.) ne puščajte na doseg otrok, saj so možen vir nevarnosti.
- Aparat namestite na delovno površino daleč od vodne pipe, umivalnikov in virov toplote.
- Aparata nikoli ne namestite v prostoru, ki doseže temperature nižje ali enake 0°C (če voda zmrzuje se lahko aparat poškoduje).

Nevarnost!

Nespoštovanje lahko privede do življenjsko nevarnih poškodb zaradi kratkega stika.

- Napajalnega kabla tega aparata ne sme nikoli zamenjati uporabnik, ker njegova zamenjava zahteva uporabo posebnega orodja.

V primeru poškodbe kabla, ali za njegovo zamenjavo se obrnite izključno na Servisni center pooblaščen s strani proizvajalca in tako preprečite vsako tveganje.

- Aparata nikoli ne potaplajte v vodo, saj gre za električni aparat.
- Ko ne uporabljate aparata izvlecite vtič iz napajalnega omrežja in ugasnite glavno stikalo. Aparata ne puščajte pod napetostjo, če to ni potrebno.
- Kot velja za kateri koli električni aparat, uporabite zdravo pamet in previdnost pri njegovi uporabi, še posebej ob prisotnosti otrok.

- Preverite, da napetost omrežja odgovarja napetosti navedeni na tablici aparata. Aparat vključite samo v vtičnico z minimalno tokovno obremenitvijo 10 A in učinkovito ozemljitvijo. Proizvajalca se ne more smatrati za odgovornega za morebitno škodo zaradi neprisotne ozemljitve napeljave.
- Če vtičnica ni združljiva z vtičem aparata, naj jo usposobljeno osebo zamenja s primerno.
- Med postopkom polnjenja rezervoarja in odstranjevanja vrča iz aparata pazite, da ne razlivate tekočine na vtič in napajalni kabel.

Opis aparata

- A. Stekleni vrč
- B. Pokrov
- C. Nosilec kavnega filtra
- D. Tuš
- E. Rezervoar za vodo
- F. Kazalec nivoja vode
- G. Merilna žlička
- H. Filter rezervoarja za vodo
- I. Trajni najlonski filter
- L.  Tipka "On/stand-by" s kontrolno lučko
- M. Grelna plošča
- N. Tipka "Aroma" s kontrolno lučko

Kako pripraviti kavo s filtrom

i Pazite: Ko boste prvič pripravili kavo, je potrebno oprati vse dodatke in splakniti notranjo napeljavo aparata tako, da pripravite vsaj dva kavna vrča brez uporabe mlete kave.

- Odprite pokrov (B) (sl. 1) in s pomočjo vrča (A) vlijete svežo in čisto vodo v rezervoar za vodo (E) do oznake nivoja, ki odgovarja številu skodelic kave, ki jih želite pripraviti (sl. 2). Preverite nivo vode v rezervoarju skozi namenjen kazalec (F) (sl. 3). Priporočamo vam, da uporabljate predvideno merilno posodo, saj je največja vsebina vrča enaka vsebini rezervoarja.
- Nastavite stalni najlonski filter (I) v nosilec filtra (C) (sl. 4).
- Mleto kavo vsipajte v filter s pomočjo merilne žličke (G) in jo enakomerno porazdelite (sl. 5). Uporabite mleto kavo dobre kakovosti, srednje grobo mleto in pakirano za kavne aparate na filter.

Vrsta mešanice zelo vpliva na kavo, ki jo boste pripravili: zato vam priporočamo, da poizkusite različne vrste mešanic in najdete tisto, ki vam najbolj ustreza.





Priporočene količine:

Št. skodelic	Št. merilnih žličk (*)
10	10
8	8
6	6
4	4
2	2

(*) 1 izravnan merilna žlička = 1 jedilna žlica (5g)

Za močnejšo kavo vam priporočamo, da dodate eno merico kave za vsako skodelico.

Količine navedene v tabeli so samo približne in jih je potrebno prilagoditi osebnemu okusu in vrsti kave: nikoli ne prekoračite največje količine 5ih meric.. Vrsta mešanice zelo vpliva na kavo, ki jo boste pripravili: zato vam priporočamo, da poizkusite različne vrste mešanic in najdete tisto, ki vam najbolj ustreza.

- Zaprite pokrov (B) in postavite zaprt vrč na ploščo (sl. 7).
- Pritisnite na tipko  (L) (sl. 8). Kontrolna lučka na samem stikalu kaže, da aparat deluje. Po nekaj sekundah bo začela iztekati kava. Povsem normalno je, da me pretakanjem kave iz aparata izhaja para. Ko kava začne teči, bo kavni aparat oddal en zvočni signal in tri signale, ko preneha iztekati. Okus kave se lahko izboljša s pritiskom na tipko »AROMA« (N). S to funkcijo bo postopek pretakanja počasnejši, voda bo skozi filter tekla počasneje. Počasnejše filtriranje izboljša okus in aromo kave. Da bi uporabili to funkcijo pritisnite na tipko »AROMA« (kontrolna lučka na odgovarjajoči tipki se prižge). Da bi izključili funkcijo ponovno pritisnite na tipko. Priporočamo vam, da uporabite tipko »AROMA«, ko želite pripraviti poln vrč kave.
- Če pustite pritisnjeno tipko  (L) po pretakanju, bo grelna plošča obdržala kavo na toplem in na idealni temperaturi. Aparat se samodejno ugasne po 40 minutah, ko se je končalo pretakanje kave. Da bi ugasnili grelno ploščo (M), ponovno pritisnite na tipko  (L).
Za nov cikel delovanja ugasnite in ponovno prižgite aparat s pritiskom na tipko  (L).

i Pazi: če odstranite vrč preden aparat konča pripravo kave, se priprava ne prekine, temveč se prekine samo pretok kave v vrč; v primeru da si želite takoj vzeti nekaj kave, to naredite v čim krajšem času, da bi se izognili prelivanju.

Čiščenje in vzdrževanje

Preden začnete s katerim koli postopkom čiščenja ali vzdrževanja, ugasnite aparat, izklopite vtič iz vtičnice in pustite, da se aparat ohladi.

- Pri čiščenju aparata ne uporabljajte grobih detergentov.

- Dovolj bo vlažna in mehka krpa.
- Aparata nikoli ne potaplajte v vodo, saj gre za električni aparat.
- Do filtra rezervoarja (H) pridete preko pokrova (B) (sl. 6): če je potrebno, ga očistite.

Odstranjevanje vodnega kamna

Če je na vašem področju voda trda, se bo začel nabirati vodni kamen. Njegovo nalaganje lahko poslabša dobro delovanje aparata. Priporočljivo je, da odstranite vodni kamen vsakih 60 priprav kave.

Da bi odstranili vodni kamen uporabite namenska sredstva za odstranjevanje za kavne aparate na filter, ki jih najdete v prodaji.

1. V vrču razredčite proizvod po navodilih na embalaži samega sredstva za odstranjevanje vodnega kamna;
2. Raztopino vlijte v rezervoar za vodo;
3. Vrč postavite na grelno ploščo (M);
4. Pritisnite na tipko  (L), pustite, da se skodelica vode pretoči skozi aparat, nato ga ugasnite;
5. Raztopino pustite delovati 15 minut.
Točke 4 in 5 postopka ponovite še enkrat.
6. Prižgite aparat in pustite, da se tekočina pretaka dokler se rezervoar popolnoma ne izprazni.
7. Splaknite tako, da pustite delovati aparat s samo vodo vsaj 3 krat (3 polne rezervoarje za vodo).

Garancija ni veljavna, če zgoraj navedeno čiščenje ni redno.

Tehnični podatki

Omrežna napetost:	220-240V-50/60Hz
Priključna moč:	1000W
Teža:	2.5 kg

Odstranjevanje aparata



V skladu z Evropsko direktivo 2002/96/ES se aparata ne sme odlagati med gospodinjske odpadke, temveč ga je treba odnesti v pristojni zbirni center za ločeno zbiranje odpadkov.

CE Aparat je skladen s sledečimi direktivami ES:

- Direktiva o nizki napetosti 2006/95/ES in sledeči popravki.
- Direktiva o elektromagnetni združljivosti 2004/108/ES in sledeči popravki.
- Pravilnik ES 1275/2008 o stand-by

Reševanje problemov

Problem	Možen vzrok	Rešitev
Kava izhaja počasi.	Potrebno je odstraniti vodni kamen iz aparata.	Aparata očistite vodnega kamna kot opisano v poglavju "Odstranjevanje vodnega kamna"
Kava ima kisel priokus.	Aparata niste zadostno izplaknili po odstranjevanje vodnega kamna.	Aparat izplaknite kot opisano v poglavju "Odstranjevanje vodnega kamna"



Забележка:

Този символ указва съвети и важна информация за потребителя.

- Прочетете внимателно книжката с инструкции, преди да монтирате и използвате уреда. Така ще постигнете отлични резултати и максимална безопасност при употреба.
- Този уред е предназначен единствено за домашна употреба. Не е предназначен за употреба в: помещения оборудвани като кухни за обслужващ персонал в магазини, офиси и други работни учреждения, хижи, хотели, мотели и други места за настаняване, стаи под наем. Всяка различна употреба ще бъде считана за неправилна и следователно опасна.
- Материалите и предметите, предназначени за използване с хранителни продукти, отговарят на предписанията на Европейски регламент 1935/2004.
- След като сте поставили уреда на работния плот, проверете дали остава свободно пространство от около 3 cm между повърхностите на уреда, страничните части и задната част и свободно разстояние от поне 15 cm над машината за кафе.



Опасност от Изгаряния!

Неспазването може да бъде или е причина за изгаряния.

- Този уред е създаден за „приготвяне на кафе“. Бъдете внимателни, за да не се изгорите със струята гореща вода или пара или при неподходяща употреба на уреда.
- Не докосвайте нагрятите повърхности на уреда по време на употреба. Използвайте ръкохватките или дръжките.
- Не докосвайте уреда с мокри или влажни ръце и крака.
- Нагревателната плоча е подложена на остатъчна топлина след употребата на уреда.



Внимание!

Неспазването може да бъде или е причина за наранявания или щети на уреда.

- Производителят не може да бъде подведен отговорност за евентуални щети, вследствие на неправилна употреба, грешна или неразумна.
- В случай на повреда или некачествена работа на уре-

да, изключете го, като изключите щепсела на захранващия кабел. За евентуален ремонт се обръщайте единствено към упълномощен от производителя сервизен център и изисквайте употребата на оригинални резервни части. Неспазването на горните указания може да застраши безопасността на уреда.

- Този уред може да се използва от деца на възраст над 8 години и лица с намалени физически, сетивни или умствени способности или липса на опит и знания при условие, че те са наблюдавани отблизо и са инструктирани за безопасната употреба на уреда и познават рисковете, свързани с него. Децата не трябва да играят с уреда. Почистването и поддръжката от страна на потребителя не трябва да се извършва от деца, освен ако те са на възраст над 8 години и са под наблюдение. Пазете уреда и кабела далеч от достъпа на деца под 8-годишна възраст.

- След разопаковане, се уверете в цялостта на уреда. В случай на съмнения, не използвайте уреда и се обрънете към професионално квалифициран персонал.
- Елементите на опаковката (найлонова торбичка, полистирол и др.) не трябва да се оставят в обсега на деца, тъй като те са източник на потенциална опасност.
- Поставете уреда върху работен плот, далеч от кранчетата за вода, мивки и източници на топлина.
- Никога не инсталирайте уреда в помещение, където температурата може да е по-ниска или равна на 0°C (ако водата замръзне, уредът може да се повреди).



Опасност!

Неспазването може да бъде или е причина за електрически удар или риск за живота.

- Захранващият кабел на този уред никога не трябва да бъде заменян от потребителя, тъй като смяната му изисква употребата на специални инструменти. При повреда на кабела или за смяната му, се обръщайте единствено към упълномощен от производителя Сервизен

Център, за да се избегне всякакъв риск.

- Никога не потапяйте машината във вода: това е електрически уред.
- Изключете щепсела от електрическата мрежа и изключете главния прекъсвач, когато уреда не се използва. Не оставайте уреда включен, когато не е необходимо.
- Както при всеки електрически уред, бъдете разумни и предпазливи при употребата на уреда, особено в присъствие на деца.
- Проверете дали напрежението на електрическата мрежа отговаря на указаното на табелата с данни на уреда. Свързвайте уреда само към един електрически контакт с минимална мощност от 10А и заземен по ефикасен начин. Производителят не може да се счита отговорен за евентуални инциденти, причинени от липсата на заземяване на електрическата инсталация.
- В случай на несъвместимост между контакта и щепсела на уреда, с помощта на квалифициран персонал, заменете контакта с друг от подходящ вид.
- По време на операцията по напълване на резервоара и изваждането на каната от машината, трябва да се внимава да не се изливат течности върху щепсела и захранващия кабел.

Описание на уреда

- A. Стъклена кана
- B. Капак
- C. Държач на филтър за кафе
- D. Душ
- E. Резервоар за вода
- F. Индикатор за ниво на водата
- G. Мерителна лъжица
- H. Филтър на резервоар за вода
- I. Постоянен найлонов филтър
- L.  Бутон „On/stand-by“ със светлинен индикатор
- M. Нагревателна плоча
- N. Бутон „Aroma“ със светлинен индикатор

Как да се приготви кафе с филтър

i **Забележка:** при приготвяне на кафе за първи път е необходимо да се измият всички принадлежности и да се изплакнат вътрешните вериги на машината, като направите поне две кани кафе, без да използвате мляно кафе.

- Отворете капака (B) (фиг. 1) и с помощта на каната (A) сипете чиста студена вода в резервоара за вода (E) до нивото, което съответства на желания брой чаши кафе (фиг. 2). Проверете нивото на водата в резервоара

през специалния индикатор (F) (фиг.3). Препоръчва се използването на каната от комплекта за мярка, тъй като максималната ѝ вместимост съответства на вместимостта на резервоара.

- Позиционирайте постоянния найлонов филтър (I) в държача за филтъра (C) (фиг. 4).
- Поставете смляното кафе във филтъра, като използвайте мерителната лъжица (G) от комплекта и го изравнете равномерно (фиг. 5). Използвайте качествено смляно кафе, средна големина на смилане, предназначено за кафемашини с филтър. Видът на сместа силно се отразява на качеството на полученото кафе: препоръчваме да опитате различни видове кафе, за да откриете най-подходящото за Вашия вкус.

Препоръчителни количества:

Бр. чаши	Бр. мерителни лъж. (*)
10	10
8	8
6	6
4	4
2	2



(*) 1 равна мерителна лъжица = 1 с. лъжица (5 гр.)

За да пригответе по-силно кафе, препоръчваме да добавите по още една мерителна лъжица за всяка чаша.

Посочените в таблицата количества са примерни и трябва да се съобразят с личните предпочитания и вида на кафето: никога не надвишавайте максималното ниво от 5 мер. лъжици. Видът на сместа силно се отразява на качеството на полученото кафе: препоръчваме да опитате различни видове кафе, за да откриете най-подходящото за Вашия вкус.

- Затворете капака (B) и поставете затворената кана върху плочата (фиг. 7).
- Натиснете бутона  (L) (фиг. 8). Светлинният индикатор върху самия прекъсвач показва, че машината функционира. Кафето ще започне да изтича след няколко секунди. Съвсем нормално е по време на приготвянето на кафе с филтър, уредът да изпусне малко пара. Машината издава един звуков сигнал, когато започне изтичането на кафето и три сигнала, когато завърши. Вкусът на кафето може да се подобри, като натиснете бутона „AROMA“ (N). Тази функция активира процес на филтриране, при който водата се влива по-бавно във филтъра. По-бавното филтриране подобрява вкуса и аромата на кафето. За да активирате тази функция, натиснете бутона „AROMA“ (светлинният индикатор на бутона светва). За да изключите функци-

ята, натиснете отново бутона. Препоръчва се употребата на бутона „AROMA“ в случай, че не се приготвя цяла кана кафе.

- Ако оставите натиснат бутон  (L) след филтрирането на кафето, нагревателната плоча ще поддържа кафето топло на идеалната температура. Уредът се изключва автоматично 40 минути след края на изтичането на кафето. За да изключите нагревателната плоча (M), натиснете отново бутон  (L).

За да започне нов цикъл на приготвяне, изключете и отново включете уреда с натискане на бутон  (L).

 **Забележка:** при изваждане на каната, преди машината да е приключила приготвянето на зададеното количество кафе, процесът на приготвяне не прекъсва, а само спира изтичането на кафе в каната; ако желаете веднага да сипете малко кафе, препоръчително е да го направите възможно най-бързо, за да се избегне неприятното протичане.

Почистване и поддръжка

Преди да се извърши някаква операция по почистване или поддръжка, изключете машината, извадете щепсела от електрическият контакт и оставете машината да изстине.

- За почистване на машината не използвайте разтворители или абразивни почистващи препарати. Ще бъде достатъчно една мека и влажна кърпа.
- Никога не потапяйте машината във вода: това е електрически уред
- Филтърът (H) на резервоара на вода може да бъде достигнат през капака (B) (фиг. 6): изчистете го, ако е необходимо.

Отстраняване на котлен камък

Ако водата във вашия район е твърда, с течение на времето ще се натрупа котлен камък. Отлаганията на котлен камък могат да влошат работата на уреда. Препоръчва се отстраняване на котления камък на всеки 60 работни цикъла. Пристъпете към отстраняване на котления камък, като използвате предлаганите на пазара специални препарати за отстраняване на котлен камък от кафемашини за филтърно кафе.

1. Разтворете препарата в каната, като следвате указанията върху опаковката на препарата;
2. Сипете разтвора в резервоара за водата;
3. Поставете каната върху нагревателната плоча (M);
4. Натиснете бутон  (L), изчакайте да изтече количество, равно на една чаша, и после изключете уреда;
5. Оставете разтвора да действа 15 минути. Повторете операциите 4 и 5 още веднъж.

6. Включете машината и я оставете да подава вода, докато резервоарът се изпразни напълно.
7. Изплакнете машината, като я пуснете да работи само с вода най-малко 3 пъти (3 пълни резервоара с вода).

Гаранцията не е валидна, ако почистването описано по-горе не се извършва редовно.

Технически данни

Напрежение на мрежата:	220-240V-50/60Hz
Работна мощност:	1000W
Тегло:	2.5 kg

Изхвърляне на уреда



Съгласно Европейска директива 2002/96/EC, не изхвърляйте уреда заедно с домакинските отпадъци, а го предайте в официален център за разделно събиране на отпадъци.

 Уредът отговаря на следните директиви CE:

- Директива Ниско Напрежение 2006/95/CE и последващите изменения;
- Директива EMC 2004/108/CE и последващите изменения;
- Регламент CE 1275/2008 относно консумацията на електроенергия в режим на готовност

Разрешаване на проблеми

Проблем	Възможна причина	Решение
Кафето изтича бавно.	Необходимо е да се извърши отстраняване на котлен камък на машината.	Отстранете котления камък от машината, както е описано в параграф "Отстраняване на котлен камък".
Кафето е с кисел вкус.	Машината не е била изплакната достатъчно след отстраняването на котлен камък	Изплакнете машината, както е описано в параграф "Отстраняване на котлен камък".



Rețineți:

Acest simbol evidențiază sfaturi și informații importante pentru utilizator.

- Citiți cu atenție acest manual de instrucțiuni, înainte de a instala și de a utiliza aparatul. Numai în acest fel veți obține cele mai bune rezultate și maxima siguranță în utilizare.
- Acest aparat este destinat exclusiv uzului casnic. Nu trebuie utilizat în: bucătării amenajate pentru personalul din magazine, birouri și alte zone de lucru, unități de agroturism, hoteluri, moteluri și alte structuri de cazare, pensiuni. Orice altă utilizare este considerată improprie și în consecință periculoasă.
- Materialele și obiectele destinate contactului cu produsele alimentare sunt în conformitate cu prevederile regulamentului European 1935/2004.
- După ce ați amplasat aparatul pe suprafața de lucru, verificați că a rămas un spațiu liber de cel puțin 5 cm între suprafețele aparatului și părțile laterale și partea din spate și un spațiu liber de cel puțin 20 cm deasupra aparatului pentru cafea.



Pericol Arsuri!

Nerespectarea instrucțiunilor poate provoca arsuri sau răniri.

- Acest aparat este realizat pentru "a prepara cafeaua": Fiți atenți să nu vă ardeți din cauza jetului de apă sau de aburi sau din cauza unei utilizări necorespunzătoare a aparatului.
- În timpul utilizării, nu atingeți suprafețele fierbinți ale aparatului. Utilizați butoanele sau mânerele.
- Nu atingeți aparatul cu mâinile sau cu picioarele ude sau umede.
- Placa de încălzire se menține caldă și după utilizarea aparatului.



Atenție!

Nerespectarea poate fi sau este cauza unor accidentări ale utilizatorului sau avarieri ale aparatului.

- Producătorul nu își asumă responsabilitatea pentru eventualele daune provocate de utilizarea necorespunzătoare, greșită sau irațională a aparatului.
- În cazul unei avarii sau al unei funcționări defectuoase a aparatului, acesta trebuie oprit, scoțând din priză ștecherul cablului de alimentare. Pentru eventuale reparații, adresați-vă exclusiv unui Centru de Asistență Tehnică autorizat de producător și solicitați să se utilizeze piese de schimb

originale. Nerespectarea prevederilor de mai sus poate compromite siguranța aparatului.

- Acest aparat poate fi utilizat de copii cu vârsta mai mare de 8 ani și de persoane cu capacități fizice, senzoriale sau mentale reduse, sau lipsite de experiența sau cunoștințele necesare, numai sub supraveghere sau numai după ce acestea au fost instruite cu privire la utilizarea în siguranță a aparatului și după ce au luat la cunoștință pericolele pe care le implică utilizarea acestuia. Nu lăsați aparatul la îndemâna copiilor. Operațiunile de curățare și întreținere ce sunt în sarcina clientului nu pot fi efectuate de către copii, decât dacă aceștia au depășit vârsta de 8 ani și sunt atent supravegheați. Nu lăsați aparatul și cablul de alimentare la îndemâna copiilor cu vârste mai mici de 8 ani.

- După ce ați scos aparatul din ambalaj, verificați integritatea aparatului. Dacă aveți neclarități, nu utilizați aparatul și adresați-vă numai personalului specializat.
- Materialele de ambalaj (pungi de plastic, polistiren expandat etc.) nu trebuie lăsate la îndemâna copiilor, deoarece reprezintă posibile surse de pericol.
- Așezați aparatul pe o suprafață de lucru, departe de robinet, de chiuvetă și de sursele de căldură.
- Nu instalați niciodată aparatul într-un mediu unde temperatura poate ajunge la 0°C sau mai puțin (dacă apa îngheață, aparatul se poate deteriora).



Pericol!

Nerespectarea acestui avertisment poate fi sau este motiv de leziuni provocate de electrocutări, punând în pericol viața utilizatorului.

- Cablul de alimentare al acestui aparat nu trebuie să fie niciodată înlocuit de utilizator, deoarece, pentru a-l înlocui, sunt necesare unelte speciale. În caz de deteriorare a cablului sau dacă trebuie înlocuit, adresați-vă exclusiv unui centru de asis-

tență autorizat de firma producătoare pentru a preveni orice risc.

- Nu introduceți niciodată aparatul în apă: este vorba despre un aparat electric.
- Deconectați ștecherul de la rețeaua de alimentare și închideți întrerupătorul general, atunci când nu folosiți aparatul. Nu lăsați aparatul pornit dacă nu este nevoie.
- La fel ca la orice alt aparat electric, procedați cu grijă și cu atenție atunci când utilizați aparatul, mai ales în prezența copiilor.
- Verificați dacă tensiunea rețelei electrice corespunde de cea indicată pe plăcuța cu datele aparatului. Conectați aparatul numai la o priză de curent cu o sarcină minimă de 10A și prevăzută cu împământare eficientă. Producătorul nu poate fi considerat răspunzător pentru eventualele accidente cauzate de o instalație fără împământare.
- În cazul în care priza nu este compatibilă cu ștecherul aparatului, înlocuiți priza cu alta de tip corespunzător, apelând la personal calificat.
- În timpul operațiunii de umplere a rezervorului și de scoatere a căni din aparat, fiți atenți să nu vărsați lichide pe ștecher sau pe cablul de alimentare.

Descrierea aparatului

- A. Cană de sticlă
- B. Capac
- C. Suport de filtru pentru filtrul de cafea
- D. Dispozitiv pivotant de alimentare cu apă
- E. Rezervor de apă
- F. Indicator nivel de apă
- G. Linguriță de măsurare
- H. Filtru rezervor de apă
- I. Filtru permanent din nylon
- L.  Tastă "On/stand-by" cu indicator luminos
- M. Placă de încălzire
- N. Buton "Aroma" cu indicator luminos

Cum se prepară cafeaua la filtru

i Rețineți: la prima utilizare a aparatului, trebuie să spălați toate accesoriile și să clătiți circuitele interne ale mașinii, preparând cel puțin două căni de cafea, fără a folosi cafea măcinată.

- Deschideți capacul (B) (fig. 1) și folosiți cana (A) turnați apă proaspătă în rezervorul de apă (E) până la marajul de nivel corespunzător numărului de cești de cafea pe care doriți să le preparați (fig. 2). Verificați nivelul de apă din rezervor cu ajutorul indicatorului corespunzător (F) (fig. 3). Se recomandă să folosiți cana din dotare pentru măsurare, deoarece capacitatea maximă a căni este egală cu aceea a

rezervorului.

- Așezați filtrul permanent din nylon (I) în suportul de filtru (C) (fig. 4).
- Puneți cafeaua măcinată în filtru, folosind lingurița de măsurare (G) din dotare și nivelați cafeaua în mod uniform (fig. 5). Utilizați cafea măcinată de bună calitate, cu granulaj medie și ambalată pentru cafetiere cu filtru. Tipul de amestec influențează mult tipul de cafea obținută: prin urmare, se recomandă să încercați mai multe tipuri de amestecuri, pentru a-l identifica pe cel care se potrivește cel mai bine gusturilor dumneavoastră.

Cantități recomandate:



Nr. de cești	Nr. de lingurițe de măsurare (*)
10	10
8	8
6	6
4	4
2	2

(*) 1 linguriță rasă = 1 lingură de masă (5g)

Pentru o cafea mai tare, vă recomandăm să adăugați o linguriță în plus la fiecare ceașcă.

Cantitățile indicate în tabel sunt orientative și trebuie adaptate în funcție de gusturile fiecăruia și de tipul de cafea: nu depășiți niciodată nivelul maxim de 5 lingurițe de măsurare. Tipul de amestec influențează mult tipul de cafea obținută: prin urmare, se recomandă să încercați mai multe tipuri de amestecuri, pentru a-l identifica pe cel care se potrivește cel mai bine gusturilor dumneavoastră.

- Închideți capacul (B) și așezați cana închisă pe placă (fig. 7).
- Apăsăți tasta  (L) (fig. 8). Indicatorul luminos de pe întrerupător indică faptul că aparatul este în funcțiune. Cafeaua va începe să iasă după câteva secunde. Este normal ca în timpul filtrării cafelei aparatul să producă o mică cantitate de vaporii. Aparatul de cafea emite un semnal acustic când începe să iasă cafeaua și trei semnale după ce aceasta a terminat să se scurgă. Gustul cafelei poate fi intensificat dacă apăsați butonul „AROMA” (N). Această funcție activează un proces de filtrare prin care apa este introdusă mai lent în filtru. O filtrare mai lentă intensifică gustul și aroma cafelei. Apăsăți butonul „AROMA” pentru activarea acestei funcții (indicatorul de lângă buton se aprinde). Pentru a dezactiva funcția, apăsați din nou butonul. Se recomandă utilizarea butonului „AROMA” atunci când nu doriți să preparați o cană plină de cafea.

- Dacă se lasă apăsată tasta  (L) după filtrare, placa menține cafeaua caldă la temperatura ideală. Aparatul se stinge în mod automat la 40 de minute după distribuirea cafelei. Pentru a închide placa de încălzire (M), apăsați din nou tasta .

Pentru un nou ciclu de funcționare, închideți și reporniți aparatul apăsând tasta .

i Rețineți: dacă scoateți cana înainte ca mașina să fi terminat de preparat cafeaua solicitată, nu se va întrerupe prepararea cafelei, ci se va bloca doar curgerea acesteia în cană; în cazul în care doriți să turnați imediat puțină cafea, vă recomandăm să o faceți în cel mai scurt timp posibil, pentru a evita scurgerile neplăcute.

Curățarea și întreținerea

Înainte de a efectua orice operație de curățare sau întreținere, opriți aparatul, deconectați ștecherul de la priză de curent și lăsați aparatul să se răcească.

- Pentru curățarea mașinii, nu utilizați solvenți sau detergenți abrazivi. O lavetă moale și udă este suficientă.
- Nu introduceți niciodată aparatul în apă: este vorba despre un aparat electric.
- Puteți ajunge la filtrul (H) rezervorului de apă prin capacul (B) (fig. 6): curățați-l dacă este necesar.

Decalcifiere

Dacă apa din zona dvs. este dură, cu trecerea timpului se va acumula calcar. Depunerea de calcar poate compromite buna funcționare a aparatului. Este recomandabil să decalcificați aparatul la fiecare 60 de cicluri de funcționare.

Efectuați decalcifierea utilizând decalcifianții corespunzători din comerț pentru cafetierele cu filtru.

1. Diluați produsul în cană respectând indicațiile de pe ambalajul decalcifiantului;
2. Vărsați soluția în rezervorul de apă;
3. Așezați cana pe placa de încălzire (M);
4. Apăsați tasta  (L), lăsați să curgă prin filtru cantitatea corespunzătoare unei cești, apoi opriți aparatul;
5. Lăsați soluția să acționeze 15 minute. Repetați încă o dată operațiile 4 și 5.
6. Porniți aparatul și lăsați să curgă până când rezervorul se golește complet.
7. Clătiți lăsând aparatul să funcționeze numai cu apă de cel puțin 3 ori (3 rezervoare pline de apă).

Garanția își pierde valabilitatea dacă operațiile de curățare descrise mai sus nu sunt efectuate cu regularitate.

Date tehnice

Tensiune de rețea:	220-240V-50/60Hz
Putere absorbită:	1000W
Greutate:	2.5 kg

Eliminarea aparatului



În temeiul Directivei europene 2002/96/EC, nu aruncați aparatul împreună cu deșeurile menajere, ci predați-l la un centru recunoscut de colectare separată.



Aparatul este conform cu următoarele directive CE:

- Directiva Joasă Tensiune 2006/95/CE și modificările ulterioare;
- Directiva EMC 2004/108/CE cu modificările ulterioare;
- Regulamentul European stand-by 1275/2008

Rezolvarea problemelor

Problema	Cauza posibilă:	Soluție
Cafeaua iese lent.	Este necesară decalcifierea aparatului.	Efectuați decalcifierea aparatului, urmând instrucțiunile din paragraful "Decalcifiere".
Cafeaua are un gust acid.	Mașina nu a fost clătită suficient după decalcifiere.	Clătiți din nou aparatul conform instrucțiunilor din paragraful "Decalcifiere".

Önemli Not:

Bu işaret, kullanıcı için önemli tavsiye ve bilgileri belirtir.

- Bu talimat kitapçığını cihazın kurulum ve kullanımından önce dikkatle okuyun. En güvenli kullanımı ve en iyi sonuçları yalnızca bu şekilde elde edebilirsiniz.
- Bu cihaz yalnızca evsel amaçlı kullanım içindir. Aşağıda belirtilen ortamlarda kullanımı uygun değildir: dükkan, ofis ve diğer iş alanlarının personeli için mutfak olarak tayin edilen yerler, çiftlik evleri, otel, motel, diğer konuk evleri, kiralık odalar. Her türlü farklı kullanım şekli uygunsuz olarak kabul edilir ve tehlikelidir.
- Gıda maddeleri ile temas eden aksam ve materyaller Avrupa Birliğinin 1935/2004 sayılı yönergesi ile öngörülen tavsiyelere uygundur.
- Cihazı çalışma zeminine yerleştirdikten sonra, cihazın yüzeyleri ile yan ve arka duvarlar arasında yaklaşık 5 cm boşluk kaldığını ve kahve makinesinin üstünde en az 20 cm serbest alan bulunduğunu kontrol edin.

Yanma Tehlikesi!

Uygun hareket edilmemesi halinde yaralanmalar veya cihaz hasarlarına sebep olabilir.

- Bu cihaz "kahve yapmak" için üretilmiştir. Makineden çıkan su veya buhar, ya da makinenin uygunsuz kullanılması ile kendinizi yakmamaya dikkat edin.
- Kullanım sırasında cihazın sıcak yüzeylerine dokunmayın. Tutma yerlerini ve kulplarını kullanın.
- Cihaza elleriniz veya ayaklarınız ıslak veya nemli iken dokunmayın.
- Isıtma yüzeyi cihaz kullanıldıktan sonra kalan ısı nedeniyle sıcak olur.

Dikkat!

Uygun hareket edilmemesi halinde yaralanmalar veya cihaz hasarlarına sebep olabilir.

- Üretici uygunsuz, hatalı ve mantıksız kullanımlardan kaynaklanabilecek olası hasarlardan sorumlu tutulamaz.
- Cihazın arızalanması veya hatalı çalışması durumunda elektrik kablosunu prizden çekerek cihazı kapatın. Gerekli tamirler için yalnızca üretici tarafından izinli Yetkili Hizmet Servisine başvurun ve orijinal yedek parçalar talep edin. Yukarıda geçenlere uyulmaması cihazın güvenliğini tehlikeye sokabilir.
- Bu cihaz, dikkatle gözetim altında tu-

tulmaları ve cihazın güvenli bir şekilde kullanımını ve olası risklerle ilgili bilgilerin-
dirilmeleri kaydıyla, 8 yaşın üzerindeki çocuklar ile kısıtlı fiziksel, algısal veya zihinsel kapasiteye sahip ya da yetersiz deneyim ve bilgiye sahip kişiler tarafından da kullanılabilir. Çocuklar cihazla oynamamalıdır. Kullanıcı tarafından yapılacak temizlik ve bakım işlemleri 8 yaşından büyük olmayan ve gözetim altında çalışmayan çocuklar tarafından yapılmamalıdır. Bu cihaz ile kablosunu 8 yaşın altındaki çocukların erişemeyecekleri bir yerde tutun.

- Ambalajını çıkardıktan sonra ürünün sağlam olduğundan emin olun. Herhangi bir şüphe durumunda, cihazı kullanmayın ve profesyonel anlamda kalifiye bir personele danışın.
- Ambalaj bileşenleri (plastik torbalar, polistirel destekler, vb.) tehlike teşkil ettiklerinden çocukların erişebilecekları yerlerde bırakılmamalıdır.
- Cihazı su muslukları, lavabolar ve ısı kaynaklarının uzağında düz bir çalışma zeminine yerleştirin.
- Cihazı asla 0°C veya daha düşük sıcaklıklara ulaşabilen ortamlara kurmayın (eğer su donarsa cihaz hasar görebilir).

Tehlike!

Uygun hareket edilmemesi halinde hayati tehlikesi olan, elektrik çarpmalarına bağlı yaralanmalara sebep olabilir.

- Bu cihazın elektrik kablosu, değişim için özel aletler gerektirdiğinden asla kullanıcı tarafından değiştirilmemelidir. Kablonun hasar görmesi durumunda veya değişimi için her türlü risk oluşumunu önlemek üzere yalnızca üretici tarafından izinli Yetkili Hizmet Servisine başvurun.
- Makineyi asla suya daldırmayın: elektrikli bir cihazdır.
- Cihaz kullanılmadığında fişini elektrik hattından çıkarın ve cihazı kapatın. Cihazı gereksiz yere elektrikte bırakmayın.
- Tüm elektrikli cihazlar gibi, özellikle küçük çocukların bulunması durumunda, cihazın kullanımı konusunda sağduyulu ve ihtiyatlı olun.

- Şebeke elektrik geriliminin cihazın veri plakasında belirtilen ile uyumlu olup olmadığını kontrol edin. Cihazı yalnızca minimum 10A kapasiteye sahip ve verimli bir toprak hat çekilmiş akım prizine takın. Üretici, tesisatın toprak hat yetersizliğine bağlı olası kazalardan sorumlu tutulamaz.
- Priz ile fiş arasında uyumsuzluk olması halinde priz uzman kişiler tarafından fişe uygun tiple değiştirilmesini sağlayın.
- Su haznesini doldurma ve boşaltma işlemi sırasında ve cam sürahiyi makineden çıkarırken, fişin ve kablolon üzerine sıvı dökülmemesi için dikkat edin.

Cihazın tanımı

- A. Cam sürahi
- B. Kapak
- C. Filtre kahve için filtrelik
- D. Su püskürtücü
- E. Su haznesi
- F. Su seviyesi göstergesi
- G. Ölçek
- H. Su haznesi filtresi
- I. Naylon kalıcı filtre
- L.  Işıklı "Açma/hazırda bekletme" düğmesi
- M. Isıtma yüzeyi
- N. Işıklı "Aroma" düğmesi

Filtre kahve nasıl hazırlanır

i Önemli Not: Makine ilk kez kullanıldığında, çekilmiş kahve kullanmadan en az iki sürahi kahve yapılarak tüm aksesuarların yıkanması ve iç devrelerin temizlenmesi gereklidir.

- Kapağı (B) açın (şek. 1) ve sürahiyi (A) kullanarak su haznesine (E) hazırlamak istediğiniz fincan sayısını belirten seviye çizgisine kadar taze ve temiz su doldurun (şek. 2). Haznedeki su seviyesini seviye göstergesinden (F) kontrol edin (şek. 3). Makinenin sürahisinin toplam kapasitesi haznenin dolm kapasitesine eşit olduğundan sürahinin ölçek olarak kullanılması önerilir.
- Naylon kalıcı filtreyi (I) filtre tutucusunun (C) içine koyun (şek. 4).
- Temin edilen ölçek (G) ile filtreye çekilmiş kahve koyun ve eşit bir şekilde yayın (şek. 5). Filtre kahve makineleri için iyi kalitede, orta çekilmiş ve ambalajlanmış kahve kullanın. Karışım elde edilen kahve üzerinde etkilidir: bu yüzden kendi zevkinize en uygun olanı bulmak için farklı karışımlar denemeniz önerilir.





Önerilen miktarlar:

N° fincan	N° ölçek (*)
10	10
8	8
6	6
4	4
2	2

(*) 1 silme ölçek = 1 yemek kaşığı (5g)

Daha sert bir kahve istiyorsanız her bir fincan için bir ölçek daha eklemeniz önerilir.

Tabloda belirtilenler yaklaşık miktarlardır, kişisel tercihe ve kahve tipine göre ayarlanmalıdır: 5 ölçeklik maksimum seviyeyi asla aşmayın. Karışım elde edilen kahve üzerinde etkilidir: bu yüzden kendi zevkinize en uygun olanı bulmak için farklı karışımlar denemeniz önerilir.

- Kapağı (B) kapatın ve kapalı sürahiyi ısıtma yüzeyinin üzerine yerleştirin (şek. 7).
-  tuşuna (L) (şek. 8) basın. Düğme üzerindeki ışık makinenin çalıştığını gösterir. Birkaç saniye sonra kahve çıkmaya başlar. Kahve demleme işlemi sırasında cihazdan bir miktar buhar çıkması normaldir. Kahve demlenmeye başladığında cihaz sesli bir sinyal verir, demleme işlemi sonlandığında da üç sinyal sesi ile uyarır. Kahvenin tadı "AROMA" (N) tuşuna basılarak daha da iyileştirilebilir. Bu fonksiyon, suyun filtreye daha yavaş girdiği bir demleme işlemine olanak verir. Daha yavaş filtreleme kahvenin tadını ve aromasını daha da iyi yapar. Bu fonksiyonu etkinleştirmek için "AROMA" düğmesine basın (düğmenin ışığı yanar). Fonksiyonu devre dışı bırakmak için düğmeye tekrar basın. "AROMA" düğmesini bir sürahi dolusu kahve hazırlamayacağınız zamanlarda kullanmanız önerilir.
- Eğer demleme işlemi sonrasında  tuşu (L) basılı bırakılırsa, ısıtma yüzeyi kahveyi ideal sıcaklıkta tutar. Cihaz kahvenin demlenmesi bittikten 40 dakika sonra otomatik olarak kapanır. Isıtma yüzeyini (M) söndürmek için  tuşuna (L) tekrar basın. Yeni bir demleme işlemi için  tuşuna (L) basarak cihazı kapatın ve yeniden açın.

i Önemli Not: istenilen miktarda kahve yapımı tamamlanmadan önce sürahi çekildiğinde kahve yapımı kesilmez, ancak yalnızca kahvenin sürahi içine akışı engellenir; eğer hemen bir miktar kahve doldurulmak istenirse, taşmaları ve dökülmeleri önlemek için bu işlemin en kısa sürede tamamlanması önerilir.

Temizlik ve bakım

Her türlü temizlik ve bakım işleminden önce makineyi kapatın,

fişini çekin ve makinenin soğumasını bekleyin.

- Makinenin temizliği için çözücü maddeler ve toz deterjanlar kullanmayın Nemli ve yumuşak bir bez yeterli olacaktır.
- Makineyi asla suya daldırmayın: elektrikli bir cihazdır.
- Su haznesinin filtresine (H) kapak (B) aracılığı ile ulaşılabilir (şek. 6): gerektiğinde temizleyin.

Kireç çözme

Eğer bölgenizdeki su sert ise, zaman içinde kireç birikimi oluşacaktır. Kireç çöktelleri cihazın iyi çalışmasını engelleyebilir. Her 60 çalışma devrinden sonra kireç çözme işleminin uygulanması önerilir.

Kireç çözme işlemini piyasadan temin edilebilen filtre kahve makinelerine uygun çözücüler ile gerçekleştirin.

1. Kireç çözücünün paketi üzerinde yer alan yönlendirmeleri izleyerek ürünü sürahi içinde seyreltin;
2. Çözültiyi su doldurma boşluğundan doldurun;
3. Sürahiye ısıtma yüzeyinin (M) üzerine yerleştirin;
4.  tuşuna (L) basın, bir fincana eşdeğer suyun sirkülasyonundan sonra makineyi kapatın;
5. Etki etmesi için çözeltiyi 15 dakika bırakın.
4 ve 5. işlemleri bir kez daha tekrar edin.
6. Makineyi açın ve hazne tamamen boşalana kadar çıkış yapıpılmasını bekleyin.
7. Cihazı çalıştırarak sadece su ile en azından 3 kez çalkalayın (3 dolu su haznesi).

Yukarıda açıklanan temizlik düzenli bir şekilde uygulanmadığında garanti geçerliliğini kaybeder.

Teknik özellikler

Şebeke gerilimi:	220-240V-50/60Hz
Çekilen güç:	1000W
Ağırlık:	2,5 kg

 Cihaz müteakip CE direktiflerine uygundur:

- Alçak Gerilim Direktifi 2006/95/CE ve akabinde yapılan değişiklikler.
- EMC Direktifi 2004/108/CE ve sonraki değişiklikleri.
- Hazırda beklemeyle ilgili CE 1275/2008 Yönetmeliği

Sorunların giderilmesi

Sorun	Olası neden	Çözüm
Kahve yavaş çıkıyor.	Makinedeki kirecin temizlenmesi gerek.	Makinedeki kireç birikimini "Kireç çözme" paragrafında anlatıldığı temizleyin.
Kahvenin asitli bir tadı var.	Makine kireç çözme işleminden sonra yeterli olarak durulanmamış.	Makinedeki kireç birikimini "Kireç çözme" paragrafında anlatıldığı gibi durulayın.



Ескеріңіз:

Бұл таңба пайдаланушыға арналған маңызды кеңесті немесе ақпаратты білдіреді.

- Құрылғыны орнатпас және пайдаланбас бұрын, төмендегі нұсқауларды мұқият оқып шығыңыз. Бұл – ең жақсы нәтижеге қол жеткізудің және пайдаланушы қауіпсіздігін барынша жақсартудың жалғыз жолы.
- Бұл – тек үйде пайдалануға арналған құрылғы. Оны мынадай жерлерде пайдалануға болмайды: дүкендердегі, офистердегі және басқа жұмыс ортасындағы қызметкерлер тамақтанатын орындарда, фермаларда, қонақүйлердегі, мотельдердегі және басқа қонақ күту орталарындағы клиенттерге, төсек және таңғы ас беретін орталарда. Кез келген басқа қолданыс дұрыс емес және қауіпті болып есептеледі.
- 1935/2004 ЕЕС тағам тиетін материалдар мен керек-жарақтар ережесіне сәйкес.
- Құрылғыны пайдаланылатын жерге орналастырған соң, құрылғының беттері мен бүйірдегі және арттағы қабырға арасына 5 см, ал кофе жасағыштың үстіне 20 см бос орын қалдырыңыз.



Күйіп қалу қауіп бар!

Мұндай ескертуді елемеу күйіп қалуға әкеп соқтырады.

- Бұл құрылғы «кофе дайындауға» арналған. Шашыраған суға не бұға немесе құрылғының дұрыс жұмыс істемеуінен күйіп қалудан абай болыңыз.
- Осы құрылғыны пайдаланған кезде, ыстық бөліктерін ұстамаңыз. Тетіктерді немесе саптарды пайдаланыңыз.
- Құрылғыны ылғал немесе дымқыл қолдарыңызбен немесе аяқтарыңызбен түртпеңіз.
- Құрылғы пайдаланылған соң, ескерту тақтасы ыстық күйде қалады.



Маңызды!

Мұндай ескертуді елемеу жарақаттануға немесе құрылғыны зақымдауға себеп болуы мүмкін.

- Өнім жасаушысы құрылғыны тиісті түрде, дұрыс немесе жауапкершілікпен пайдаланбаудан туындайтын зақым үшін жауапты болмайды.
- Ақаулық немесе дұрыс істемеу жағдай болған кезде, құрылғыны розеткадан суырыңыз. Егер оны жөндеу қажет болса, De'Longhi тұтынушыларды қолдау қызметімен ғана хабарласып, пайдаланылатын түпнұсқа қосалқы бөлшектерді сұраңыз. Жоғарыдағыны елемеу салдарынан құрылғы қауіпсіздігіне нұқсан келуі мүмкін.
- Бұл құрылғыны 8 жастан асқан балаларға, қозғалу, сезу немесе ойлану мүмкіндіктері шектелген адамдарға немесе осы құрылғыға қатысты тәжірибесі немесе білімі жоқ адамдарға тек оларға ықтимал қауіп-қатерлер мен құрылғыны қауіпсіз жолмен пайдалану туралы нұсқау берілгенде және олар бақыланғанда ғана пайдалануға болады. Балалардың құрылғымен ойнамауы керек. Тазалауды және пайдаланушы орындайтын техникалық күтімді балаларға бақылаусыз орындатпау керек.
- Орамды ашқан соң, құрылғының зақымданбағанын және бөлшектерінің толықтығын тексеріңіз. Күдіктенсеңіз, құрылғыны пайдаланбаңыз және білікті қызметкермен ғана хабарласыңыз.
- Орам материалдарын (пластик қалталар, полистирен көбігі және т.б.) балалардан аулақ ұстаңыз, себебі олар қауіпті.
- Құрылғыны су шүмектерінен, жуыну ыдыстарынан және ыстық нәрселерден алшақ жерге орналастырыңыз.
- Құрылғыны температурасы 0°C не одан төмен болатын жерлерге орнатпаңыз (егер су қатып қалса, құрылғы зақымдануы мүмкін).



Қайымил

Мұндай ескертуді елемей электр тогына түсу салдарынан өмірге қауіп төндіретін жарақатқа себеп болуы мүмкін.

- Осы құрылғының қуат кабелін пайдаланушы өзі ауыстырмауы керек, себебі бұл операция арнайы құралды пайдалану қажет болуы мүмкін.

Егер ол зақымданса немесе оны ауыстыру керек болса, барлық қауіп-қатерлердің алдын алу үшін De'Longhi тұтынушыны қолдау қызметімен хабарласыңыз.

- Кофе жасағышты суға ешқашан батырмаңыз. Бұл – электрлік құрылғы.
- Құрылғыны розеткадан ажыратып, ол қолданыста болмаған кезде негізгі қосқышты өшіріңіз. Құрылғыны бостан босқа қосуды күйде қалдырмаңыз.
- Бұл кофе жасағышты барлық электрлік құрылғыларды қолданған кездегідей, әсіресе балалар бар жерде абайлап, парасаттылықпен пайдаланыңыз.
- Розетка қуаты кернеуінің құрылғының мәліметтер тақтасында көрсетілген кернеуге сәйкестігін тексеріңіз. Құрылғыны тек жерге тиімді жолмен тұйықталған және электр қуаты кемінде 10 А болатын розеткаға қосыңыз. Өнім жасаушысы тиімді жерге қосу жүйесінің жоқтығынан болатын барлық жауапкершіліктен бас тартады.
- Егер розетка қуаты құрылғыдағы қуатқа сай болмаса, тиісті розетка түрін білікті электр маманына ауыстыртыңыз.
- Су ыдысын толтырған кезде немесе құтыны құрылғыдан алып жатқан кезде, ашаға немесе қуат кабеліне сұйықтықты шашыратып алмаңыз.

Құрылғының сипаттамасы

- A. Шыны құты
- B. Қақпақ
- C. Тамшылап құйылатын кофеге арналған сүзгі ұстағышы
- D. Қайнатқыш торы
- E. Су ыдысы орны
- F. Су деңгейінің терезесі
- G. Өлшеуіш
- H. Су ыдысының сүзгісі
- I. Тұрақты нейлон сүзгі

- L. Шамы бар On/stand-by (Қосу/Күту режимі) түймесі
- M. Ескерту тақтасы
- N. Шамы бар дәмді реттеу түймесі

Кофені тамшылатып құю әдісі

і Ескеріңіз: құрылғы бірінші рет пайдаланылған кезде, барлық керек-жарақтар мен ішкі айналымдарды тартылған кофені пайдаланусыз екі құты кофе жасау арқылы мұқият жуылуы керек.

- Қақпақты (B) (1-сурет) ашып, құтыны (A) су ыдысы орнына (E) таза салқын суды жасағыңыз келген кофе кеселерінің саны үшін көрсетілген деңгейге дейін толтыру үшін пайдаланыңыз (2-сурет). Ыдыстағы су деңгейін деңгей терезесі арқылы тексеріңіз (F) (3-сурет). Сізге берілген құтыны өлшеуіш ретінде пайдалану ұсынылады, себебі құтының ең көп сыйымдылығы мен су ыдысының сыйымдылығы бірдей.
- Тұрақты нейлон сүзгіні (I) сүзгі ұстағышына (C) орналастырыңыз (4-сурет).
- Сүзгіге алдын ала ұнтақталған кофені берілген өлшеуішпен (G) деңгейге сәйкестендіріп салыңыз (5-сурет). Тамшылатып құятын кофесін жасағыштар үшін жақсы сападағы, орташа етіп тартылған кофені пайдаланыңыз. Жасалатын кофенің сапасына тартылған кофенің ұнтақтығының деңгейі елеулі әсер етеді. Сондықтан, сіздің талғамыңызға сай дәмді табу үшін әр түрлі кофе түрлерін пайдаланып көруіңіз керек.

Ұсынылған мөлшерлер:





Кеселер саны	Өлшемдер саны (*)
10	10
8	8
6	6
4	4
2	2

(*) 1 деңгейлік мөлшер = 1 шәй қасық (5 г)

Қоюлау дәм үшін әрбір кесеге 1 өлшеуіш артығымен қосу ұсынылады.

Кестеде берілген мөлшерлер көрсету үшін ғана берілген және оны жеке талғамыңызға және кофе түріне бейімдеу міндетті емес. 5-деңгейдегі мөлшерлерден ешқашан асырмаңыз. Жасалатын кофенің сапасына тартылған кофенің ұнтақтығының деңгейі елеулі әсер

етеді. Сондықтан, сіздің талғамыңызға сай дәмді табу үшін әр түрлі кофе түрлерін пайдаланып көруіңіз керек.

- Қақпақты (B) жабыңыз және қақпағы жабылған құтыны платаға қойыңыз (7-сурет).
-  түймесін (L) (8-сурет) басыңыз. Қосқыштағы осы шам кофе жасағыштың жұмыс істеп тұрғанын көрсетеді. Кофе бірнеше секундтан кейін құйыла бастайды. Кофе сүзіліп жатқан кезде құрылғыдан бу шықса, бұл – қалыпты нәрсе. Құю басталған кезде кофе жасағыштан бір дыбысты сигнал шығады, сосын ол аяқталған кезде үш дыбысты сигнал шығады. Кофенің дәмін AROMA (ДӘМ) түймесін (N) басу арқылы оңтайландыруға болады. Бұл функция сүзгідегі суды анағұрлым баяу шығаратын сүзу процесін іске қосады. Аздап сүзу бір жағынан кофенің иісі мен дәмін жақсартады. Осы функцияны іске қосу үшін, дәм түймесін басыңыз (түймедегі шам жанады). Бұл функцияны ажырату үшін, осы түймені қайтадан басыңыз. AROMA (ДӘМ) түймесін кофені құтыны толтырып жасағыңыз келмеген кезде пайдалануды ұсынамыз.
- Сүзу аяқталған кезде  түймесін (L) басылған күйде қалдырсаңыз, плата кофені ең қолайлы температурада сақтайды. Кофе құйылып болған құрылғы 40 минуттан кейін автоматты түрде ажыратылады. Жылыту плитасын (M) ажырату үшін,  түймесін (L) қайтадан басыңыз. Жаңа қайнату циклін бастау үшін,  түймесін (L) басу арқылы құрылғыны ажыратып, қайта қосыңыз.

 **Ескеріңіз:** қажетті кофе мөлшері құйылмай тұрып құты орнынан алынса, бұл әрекет кофе жасау процесіне кедергі болмайды, бірақ құтының ішіндегі ағынды ғана тоқтатады. Егер аз ғана кофе мөлшерін дереу ағызғыңыз келсе, кофе шамадан тыс құйылмас үшін бұл әрекетті расында неғұрлым тезірек орындаңыз.

Тазалау және күтіп ұстау

Құрылғыға күтім көрсетпес және оны тазаламас бұрын, оны өшіріп, розеткадан суырыңыз да, суытып қойыңыз.

- Кофе жасағышты тазалау үшін еріткіштер мен ысқыш сұйықтықтарды пайдаланбаңыз. Жұмсақ және дымқыл шүберекпен сүртсеңіз болды.
- Кофе жасағышты суға ешқашан батырмаңыз. Бұл – электрлік құрылғы.
- Су ыдысының сүзгісін (H) қақпақ (B) арқылы алуға болады (6-сурет). Қажет болған кезде тазалаңыз.

Қақ тазалау

егер аймағыңыздағы су қатты болса, уақыт өте келе қақ жиналады. Жиналған қақ құрылғының жұмысына әсер етуі мүмкін. Әрбір 60 кофе жасау циклінен кейін кофе жасағыштың қағын тазалап отыру ұсынылады. Қақ тазалау үшін, әрқашан тамшылап кофе құю құрылғылары үшін сатып алуға болатын арнайы қақ тазалау өнімдерін пайдаланыңыз.

1. Өнімді құты ішінде ерітіп, қақ тазартқыш орамындағы нұсқауларды орындаңыз.
2. Ерітіндіні су толтырылатын орынға құйыңыз.
3. Құтыны жылыту плитасына (M) қойыңыз.
4.  түймесін (L) басыңыз, бір кеседей мөлшердегі сұйықтықты сүзіп, құрылғыны өшіріңіз.
5. Ерітіндіні 15 минутқа жұмыс істетіп қойыңыз да, осы операцияны 4-5 рет қайталаңыз.
6. Құрылғыны іске қосып, суды ыдыс толығымен босағанша шығарыңыз.
7. Құрылғыны сумен жұмыс істету арқылы кемінде тек 3 рет (толық 3 ыдыс су) шайыңыз.

Жоғарыда сипатталғандай етіп тазаламау кепілдік күшін жояды.

Техникалық деректер

Желі кернеуі:	220-240 В-50/60 Гц
Жұтылатын қуат:	1000 Вт
Салмағы:	2,5 кг

-  Бұл құрылғы мына ЕС директиваларына сәйкес:
- 2006/95/ЕС төменгі кернеу директивасы және кезекті толықтырулары;
 - EMC 2004/108/ЕС директивасы және кезекті толықтырулары
 - Күту режиміне қатысты EC 1275/2008 ережесі

Ақаулықтарды жою

Мәселе	Ықтимал себебі	Шешімі
Кофенің қайнауына ұзағырақ уақыт кетеді.	Кофенің жасағыштың қағын тазалау керек.	Құрылғының қағын ҚАҚ ТАЗАЛАУ бөлімінде сипатталғандай етіп тазалаңыз.
Кофенің дәмі қышқылтым.	Қақ тазалаудан соң дұрыс шайылмаған.	Құрылғыны ҚАҚ ТАЗАЛАУ бөлімінде сипатталғандай етіп шайыңыз.

ТЕХНИКАЛЫҚ СИПАТТАМАЛАР

Бұйым түрі: өнімдегі таңбалауға қараңыз

Үлгі: “

Кернеу: “

Жилік: “

Қуаты: “

Қытайда:

De'Longhi Appliances s.r.l.

via L.Seitz, 47 - 31100 Treviso Italy

Де'Лонги Апплайансиз с.р.л.

Виа Л. Зейц, 47 31100 Тревизо Италия үшін жасалған.

Кедендік одақтар территориясында тұтынушыларға тасымалдау үшін жауап кершілікті және импортер:

“Делонги” ЖШҚ

127055 Ресей, Мәскеу қ.

Суцёвская көшесі, 27-үй, 3-ғимарат

Тел.: +7 (495) 781-26-76

Бұл құрылғы пайдалану нұсқаулығында көрсетілгендей жолмен пайдаланылады. Өнімнің мерзімі сатып алынған күннен бастап 2 жылға созылады.

Бұйым шығарылған күні бұйым корпусында жазылған сериялық нөмір бойынша анықтау мүмкін. (Сериялық нөмірі: ASSCC, бұл жерде А – өнім жасалған жылдың соңғы саны, SS – өнім жасалған апта, CC – басып шығару күні, 1992 жылдан бастап автоматты түрде есептеледі. Мысалы: Сер.№ 30411, өнім жасалған жыл – 2003, өнім жасалған апта – 4)

عیب‌یابی

نمدار کافی است.

- از فروریدن قهوه ساز در آب اکیداً خودداری کنید.
- این دستگاه یک وسیله برقی است.
- دسترسی به صافی مخزن آب (H) از طریق درب (B) (تصویر ۶) امکان‌پذیر است. در صورت لزوم، آن را تمیز کنید.

مشکل	دلیل احتمالی	راه حل
دم کشیدن قهوه بیشتر از معمول می‌کشد.	قهوه ساز باید رسوب زدایی شود.	ط ۱۰ ق دستورالعمل‌های قسمت «رسوب زدایی»، دستگاه را رسوب زدایی کنید.
قهوه مزه‌ای ندارد.	قهوه ساز بعد از رسوب زدایی، به خوبی آب کشی نشده است.	ط ۱۰ ق دستورالعمل‌های قسمت «رسوب زدایی»، دستگاه را به دقت آب کشی کنید.

رسوب زدایی

اگر آب منطقه شما سنگین است، با گذشت زمان، دستگاه رسوب می‌گیرد. این رسوبات ممکن است بر کارکرد صحیح دستگاه تأثیر سوء داشته باشند. توصیه می‌شود بعد از هر ۶۰ بار تهیه قهوه، دستگاه را رسوب زدایی کنید. برای رسوب زدایی، همیشه از مواد رسوب زدای ویژه دستگاه‌های قهوه ساز که در بازار موجود است استفاده کنید.

- مطابق با دستورالعمل‌های درج‌شده روی جعبه رسوب زدا، رسوبات داخل پارچ را رقیق کنید؛ محلول را در مخزن آب بریزید.
 - پارچ را روی صفحه گرم‌کننده (M) قرار دهید؛
 - دکمه (L) را فشار دهید، معادل یک فنجان را از صافی بگذرانید و سپس دستگاه را خاموش نمایید.
 - محلول را به مدت ۱۵ دقیقه رها کنید، سپس مراحل ۴ و ۵ را تکرار نمایید.
 - دستگاه را روشن کنید و اجازه دهید کار کند تا مخزن کاملاً خالی شود.
 - دستگاه را راه‌اندازی و حداقل ۳ بار آن را آب کشی کنید (۳ مخزن کامل آب).
- قصور در انجام تمیزکاری به شرح فوق به بی‌اعتبار شدن ضمانت‌نامه منجر خواهد شد.

اطلاعات فنی

ولتاژ برق: ۲۲۰-۲۴۰ ولت ~ ۶۰/۵ هرتز
برق ورودی: ۱۰۰۰ وات
وزن: ۲,۵ کیلوگرم

دفع دستگاه

مطابق با دستورالعمل شماره EC/۹۶/۲۰۰۲، نباید دستگاه را همراه با زباله‌های خانگی دفع کرد، بلکه باید آن را به یک مرکز مجاز تفکیک و بازیافت زباله تحویل داد.

CE این دستگاه مطابق با دستورالعمل‌های EC زیر است:

- دستورالعمل ولتاژ پایین EC/۹۵/۲۰۰۶ و اصلاحیه‌های بعدی؛
- دستورالعمل ECM شماره EC/۱۰۸/۲۰۰۴ و اصلاحیه‌های بعدی؛
- مقررات حالت آماده به کار EC شماره ۲۰۰۸/۱۲۷۵.

شرح دستگاه

برای طعم بیشتر، پیشنهاد می‌شود ۱ پیمانه از هر فنجان بیشتر اضافه کنید.

مقادیر ارائه‌شده در این جدول صرفاً جنبه راهنمایی دارند؛ به هر حال، مقدار قهوه مورد استفاده ممکن است بسته به ذائقه شخصی افراد متفاوت باشد. هیچ‌گاه از حداکثر مقدار ۵ پیمانه تجاوز نکنید. نوع مخلوط تأثیری قابل ملاحظه بر قهوه مورد نظر شما دارد. بنابراین، باید انواع مختلف قهوه را امتحان و بهترین نوع آن که متناسب با ذائقه شما است را انتخاب کنید.

• درب (B) را ببندید و پارچ بسته‌شده را بر روی صفحه قرار دهید (تصویر ۷).
• دکمه (L) را فشار دهید (تصویر ۸). چراغ روی کلید روشن می‌شود و نشان می‌دهد که قهوه ساز کار می‌کند. تهیه قهوه بعد از چند ثانیه آغاز می‌شود. کاملاً طبیعی است که دستگاه در حین رد شدن قهوه از صافی بخار کند. دستگاه یک صدای بیپ و با پایان آن سه صدای بیپ می‌دهد.

• می‌توان طعم قهوه را با فشار دادن دکمه AROMA (N) بهبود بخشید. این کارکرد فرایند صاف کردن را قادر می‌سازد تا آب را با سرعت کندتری آزاد کند. کاهش سرعت صاف شدن قهوه طعم و رایحه قهوه را بهبود می‌بخشد. برای فعال ساختن این کارکرد، دکمه رایحه را فشار دهید (چراغ روی دکمه روشن می‌شود). برای غیرفعال کردن این کارکرد، همان دکمه را مجدداً فشار دهید. توصیه می‌شود زمانی از دکمه AROMA استفاده کنید که نمی‌خواهید یک پارچ پر از قهوه را تهیه کنید.

• اگر بعد از پایان مرحله صاف شدن قهوه، دکمه (L) را فشرده نگه‌دارید، صفحه گرم‌کننده قهوه را در دمای ایده آل نگه می‌دارد. دستگاه به‌طور خودکار ۴۰ دقیقه بعد از تهیه قهوه خاموش می‌شود. برای خاموش کردن صفحه گرم‌کننده (M)، دکمه (L) را مجدداً فشار دهید. برای آغاز یک دور جدید دم کردن قهوه، دستگاه را با فشار دادن دکمه (L) خاموش و دوباره روشن کنید.

• **لطفاً توجه کنید:** برداشتن پارچ قبل از تهیه کامل قهوه مورد نیاز، اختلالی در تهیه قهوه ایجاد نمی‌کند بلکه فقط جریان آن به داخل پارچ را قطع می‌کند. اگر می‌خواهید فوراً مقدار کمی قهوه بریزید، باید این کار را با حداکثر سرعت ممکن انجام دهید تا از جریان بیش از حد قهوه جلوگیری شود.

تمیزکاری و نگهداری

قبل از انجام هرگونه عملیات تمیزکاری یا نگهداری، دستگاه را خاموش کنید، دوشاخه آن را از پریز بکشید و اجازه دهید خنک شود.
• هنگام تمیز کردن قهوه ساز، از حلال‌ها یا مواد پاک‌کننده ساییده استفاده نکنید. یک پارچه نرم و

A. پارچ شیشه‌ای

B. درب

C. نگهدارنده صافی برای قهوه صاف شده

D. سردوش

E. محفظه مخزن آب

F. دریچه سطح آب

G. پیمانه

H. صافی مخزن آب

I. صافی نایلونی دائمی

L. دکمه روشن/آماده به کار با چراغ

M. صفحه گرم‌کننده

N. دکمه رایحه با چراغ

نحوه تهیه قهوه صاف شده

i لطفاً توجه کنید: اولین بار که از دستگاه استفاده می‌شود، باید کلیه تجهیزات جانبی و مدارهای داخلی به‌طور کامل تمیز شود. برای این کار، حداقل دو پارچ قهوه را بدون استفاده از قهوه آسیاب شده تهیه کنید و دور بریزید.

• درب را (B) باز کنید (تصویر ۱) و از پارچ (A) برای ریختن آب سرد و تمیز به داخل محفظه مخزن آب (E) تا میزان تعیین‌شده و متناسب با تعداد فنجان قهوه‌هایی که می‌خواهید تهیه کنید استفاده نمایید (تصویر ۲). میزان آب موجود در مخزن را از طریق دریچه مخزن (F) (تصویر ۳) بررسی کنید. توصیه می‌شود از پارچ ارائه‌شده به عنوان پیمانه استفاده کنید زیرا حداکثر ظرفیت پارچ و مخزن یکسان است.

• صافی نایلونی دائمی (I) را درون قاب صافی (C) قرار دهید (تصویر ۴).

• قهوه آسیاب شده را با استفاده از قاشق اندازه‌گیری عرضه‌شده (G) در صافی بریزید و آن را به نحوی یکسان صاف کنید (تصویر ۵). از قهوه آسیاب شده با دانه‌های متوسط و کیفیت خوب، که مخصوص قهوه ساز تهیه و بسته‌بندی شده است، استفاده کنید. نوع مخلوط تأثیری قابل ملاحظه بر قهوه مورد نظر شما دارد. بنابراین، باید انواع مختلف قهوه را امتحان و بهترین نوع آن که متناسب با ذائقه شما است را انتخاب کنید.

مقادیر توصیه‌شده:

تعداد فنجان‌ها	تعداد پیمانه‌ها (*)
۱۰	۱۰
۸	۸
۶	۶
۴	۴
۲	۲

(*) ۱ پیمانه سر صاف = ۱ قاشق سوپخوری (۵ گرم)

i لطفاً توجه کنید:

این نماد نشانه توصیه‌ها و اطلاعات مهم برای کاربر است.

وسیله استفاده کنند که شخصی که مسئول ایمنی آن‌ها است بر کار آن‌ها نظارت کند یا درباره استفاده از دستگاه به نحو ایمن و درک خطرات احتمالی به آن‌ها آموزش داده باشد. کودکان نباید با دستگاه بازی کنند. تمیزکاری و تعمیر و نگهداری از سوی کاربر نباید توسط کودکان بدون نظارت انجام شود. بعد از باز کردن بسته‌بندی، اطمینان حاصل کنید که دستگاه سالم و کامل است. اگر شک دارید، از دستگاه استفاده نکنید و فقط با نمایندگی مجاز تماس بگیرید.

مواد بسته‌بندی (اعم از کیسه‌های پلاستیکی، فوم پلی استایرن، و غیره) باید دور از دسترس کودکان نگه داشته شوند، زیرا این مواد ایمنی آن‌ها را به مخاطره می‌اندازد.

دستگاه را روی سطحی قرار دهید که دور از شیر آب، سینک ظرفشویی، و منابع حرارتی باشد. هیچ‌گاه دستگاه را در محیطی‌هایی قرار ندهید که دمای آن‌ها ممکن است به ۰ درجه سانتیگراد یا پایین‌تر برسد (زیرا اگر آب یخ بزند، ممکن است به دستگاه آسیب وارد شود).

⚡ خطر!

عدم رعایت این هشدار ممکن است صدمات جانی ناشی از برق‌گرفتگی را در پی داشته باشد.

سیم برق دستگاه نباید توسط کاربر تعویض گردد زیرا این کار نیاز به استفاده از ابزارهای خاص دارد. چنانچه سیم برق آسیب‌دیده یا نیاز به تعویض دارد، برای پیشگیری از هر گونه خطری، با نمایندگی مجاز «دلونگی» (De'Longhi) تماس بگیرید.

از فروریدن قهوه ساز در آب اکیدا خودداری کنید. این دستگاه یک وسیله برقی است. هنگامی که از دستگاه استفاده نمی‌شود، کلید اصلی آن را خاموش کنید و دوشاخه را از پریز بکشید. از روشن گذاشتن غیرضروری دستگاه خودداری نمایید.

مثل همه وسایل برقی دیگر، از قهوه ساز، به ویژه در حضور کودکان، با دقت و به نحوی منطقی استفاده کنید. بررسی و اطمینان حاصل کنید که ولتاژ پریز برق با ولتاژ مشخص‌شده روی برچسب مشخصات دستگاه همخوانی داشته باشد. دستگاه را فقط به یک پریز دارای اتصال زمین مناسب با درجه‌بندی حداقل ۱۰ آمپر وصل کنید. شرکت سازنده هیچ‌گونه مسئولیتی را در قبال سوانح ناشی از نبود اتصال زمین مناسب بر عهده نمی‌گیرد.

چنانچه پریز برق متناسب با دوشاخه دستگاه نباشد، از یک تک‌سین برق ماهر بخواهید دوشاخه را تعویض کند.

هنگام پر کردن مخزن و بیرون آوردن پارچ شیشه‌ای از دستگاه، دقت کنید که آب روی دوشاخه یا سیم برق نریزد.

این دفترچه راهنما را قبل از نصب دستگاه و استفاده از آن، به دقت مطالعه کنید. مطالعه دقیق دفترچه تنها روش ممکن برای تضمین بهترین عملکرد دستگاه و حداکثر ایمنی کاربر است.

این دستگاه فقط برای کاربرد خانگی طراحی شده است. موارد استفاده نامناسب: در محل آشپزخانه کارکنان فروشگاه‌ها، ادارات و سایر محیط‌های کاری؛ مزرعه‌ها؛ استفاده مشتریان در هتل‌ها، متل‌ها و سایر محیط‌های اقامتی؛ محیط‌های مسافرخانه‌ای. هرگونه کاربرد دیگری نادرست و بنابراین خطرناک محسوب می‌گردد.

مواد و تجهیزات جانبی که در تماس با غذا قرار می‌گیرند مطابق با مقررات EEC شماره ۲۰۰۴/۱۹۳۵ هستند.

بعد از قرار دادن دستگاه در محل موردنظر، بین سطوح دستگاه و دیوارهای جانبی و پشتی حداقل ۵ سانتی‌متر فاصله بگذارید. لازم است بالای دستگاه قهوه جوش هم حداقل ۲۰ سانتی‌متر فضای خالی تعبیه شود.

⚠ خطر سوختگی!

عدم رعایت این هشدار می‌تواند به سوختگی منجر شود. این دستگاه به منظور «تهیه قهوه» طراحی و ساخته شده است. احتیاط کنید بر اثر پاشیدن آب جوش یا بخار و یا به دلیل استفاده نامناسب از دستگاه، دچار سوختگی نشوید.

هنگام استفاده از دستگاه، سطوح داغ را لمس نکنید. از دسته‌ها یا دستگیره‌ها استفاده کنید. هیچ‌گاه دستگاه را با دست یا پای خیس لمس نکنید. صفحه داغ بعد از استفاده از دستگاه، داغ باقی می‌ماند.

⚠ نکته مهم!

عدم رعایت این هشدار ممکن است به آسیب دیدن یا خرابی دستگاه منجر شود.

شرکت سازنده هیچ‌گونه مسئولیتی را در قبال آسیب‌های ناشی از استفاده نامناسب، نادرست یا غیرمسئولانه از دستگاه بر عهده نمی‌گیرد.

در صورت خرابی یا نقص در کارکرد دستگاه، دو شاخه آن را از پریز بکشید. چنانچه دستگاه نیاز به تعمیر داشته باشد، فقط با نمایندگی مجاز «دلونگی» (De'Longhi) تماس بگیرید و درخواست کنید فقط از قطعات اصلی استفاده شود. عدم رعایت این نکته مهم می‌تواند ایمنی دستگاه را به خطر اندازد.

کودکان ۸ سال به بالا و اشخاصی که دچار ناتوانی‌های جسمی، حسی یا روانی هستند و یا از دانش و تجربه کافی جهت استفاده از این محصول برخوردار نیستند فقط در صورتی می‌توانند از این

المشكلة	السبب المُحتمل	الحلول
القهوة تتدفق ببطء	من الضروري التخلص من الترسبات الجيرية في الماكينة.	قم بإزالة الترسبات الجيرية كما هو مُبين في فقرة «إزالة الترسبات الجيرية».
القهوة لها طعم حامض.	لم يتم شطف الماكينة جيداً بعد عملية التخلص من الترسبات الجيرية.	قم بشطف الماكينة كما هو مُبين في فقرة «إزالة الترسبات الجيرية».

إذا كانت المياه صلبة في منطقتك (أي أنها تحتوي على نسبة عالية من الأملاح المعدنية) فقد تتراكم الترسبات الجيرية مع مرور الوقت. يمكن لهذه الرواسب أن تؤثر سلبيًا على أداء الجهاز. ننصح بإزالة الترسبات الجيرية بعد كل 60 دورة عمل.

قم بإزالة الترسبات الجيرية باستخدام المنتجات المناسبة الخاصة بأجهزة إعداد القهوة المتوفرة في الأسواق.

1. قم بخل المنتج في الدورق متبعًا الإرشادات الواردة على غلاف مزيل الترسبات الجيرية،
2. قم بسحب المحلول في خزان الماء،
3. ضع الدورق على السخان (M)؛
4. اضغط على الزر (L)، لتنقية ما يعادل الفنجان ثم قم بإطفاء الجهاز،
5. دع المحلول يعمل 15 دقيقة.
6. كرر العملية 4 و 5 مرات أخرى.
7. شغل الماكينة واجعلها تصب المحلول الذي بداخلها حتى تفرغ الخزان تمامًا.
8. قم بشطف الخزان بالمياه من خلال تشغيل الجهاز باستخدام الماء فقط 3 مرات على الأقل (3 خزانات مياه كاملة).

لا يسري الضمان في حال عدم تطبيق عملية التنظيف بالشكل المذكور أعلاه.

بيانات فنية

جهد التيار الكهربائي: 220-240 فولت 60/50 هرتز
الطاقة المُستهلكة: 1000 وات
الوزن: 2.5 كجم

- CE
- الجهاز متطابق مع اللوائح الأوروبية التالية EC:
 - التوجيه الأوروبي المتعلق بالجهد المنخفض رقم EC/95/2006 وتعديلاته اللاحقة.
 - لائحة EMC رقم EC/108/2004 وتعديلاتها اللاحقة،
 - القاعدة CE 2008/1275 المتعلقة بحالة الاستعداد

الوصل بالتيار الكهربائي

- A في حال كان جهازك مزود بمأخذ كهربائي سوف يشتمل أيضا على صاهر عيار 13 أمبير. فإذا كان المأخذ لا يتناسب مع طلبة الوصل المثبتة على الجدار عليكم بقطع المأخذ من سلك التغذية وتركيب مأخذ مناسب وفق ما هو موضح أدناه. تحذير: إطفوا المأخذ بعناية بعد إزالة الصاهر: لا تتركوا أية علية وصل بالتيار مثبتة على الجدار عيار 13 أمبير في مكان آخر في البيت لأن من شأن ذلك التسبب بصدمة خطيرة. في حال استعمال مأخذ للتيار غير مشتمل على صاهر ينبغي حماية الدائرة الكهربائية بصاهر عيار 15 أمبير. في حال كان المأخذ من النوع المصنوب ينبغي إعادة تركيب غطاء الصاهر في حال استبدال الصاهر وذلك باستعمال صاهر أمسا عيار 13 أمبير إلى BS 1362. في حال فقدان غطاء الصاهر ينبغي عدم استعمال المأخذ إلى أن يتم الحصول على غطاء صاهر من أقرب موزع أدوات كهربائية.
- B في حال لم يكن جهازك مزود بمأخذ الرجاء اتباع التعليمات الواردة فيما يلي:

تحذير: ينبغي تأريخ جهازك:
في حال لم تكن لوان الأسلاك التي يتكون منها سلك التغذية الرئيسي التابع لجهازك متطابقة مع ألوان أطراف التوصيل التابعة لمأخذكم عليكم مراعاة التالي:
ينبغي وصل السلك الأخضر والأصفر بطرف التوصيل التابع للمأخذ المشار إليه بحرف E أو بشعار التأريض  أو الأخضر أو الأخضر والأصفر.
ينبغي وصل السلك الأزرق بطرف التوصيل المشار إليه بحرف N أو الأسود.
كما ينبغي وصل السلك البني بطرف التوصيل المشار إليه بحرف L أو الأحمر.



هام جدا

الأسلاك المتكون منها سلك التغذية الرئيسي هي ملونة على النحو التالي:
السلك الأخضر والأصفر: تأريخ
السلك الأزرق: محاذ (بارد)
السلك البني: مشحون بالكهرباء (حامي)

وصف الجهاز

الكمية المشار إليها في الجدول هي تقريبية ويجب تعديلها حسب رغبة الشخص ونوع القهوة: لا تتجاوز في أي حال من الأحوال الحد الأقصى وهو 5 معايير. يؤثر نوع مزيج البن بشكل كبير على القهوة التي يمكن الحصول عليها: ننصح بالتالي بتجربة أنواع مختلفة من مزيج البن لتحديد ما يتوافق مع رغباتكم الشخصية.

• قم بغلاق الغطاء (B) وثبت الدورق المغلق على لوحة التسخين (الشكل رقم 7).

• اضغط على زر (L) تشير لمبة الإشارة المثبتة على المفتاح نفسه إلى أن الماكينة في حالة تشغيل. ومن ثم تبدأ القهوة في التدفق في خلال بضع ثوان. وإذا كان كل شيء يسير على ما يرام، فإن جهاز تحضير القهوة يصدر قليل من البخار. تصدر ما كينة إعدادات تنبيه صوتي واحد عندما تبدأ القهوة في التدفق نحو الخارج وثلاث مرات عند الانتهاء. يمكن تحسين مذاق القهوة بالضغط على الزر AROMA (N). تسمح هذه الوظيفة بإجراء عملية تنقية ويتم فيها أيضاً إدخال الماء في الفلتر ببطء. تؤدي عملية التنقية الطويلة إلى تحسين المذاق وكذلك نكهة القهوة. لتشغيل هذه الوظيفة اضغط على زر «AROMA» (تم إضاءة المؤشر الضوئي للزر الخاص بذلك). أما لإيقاف هذه الوظيفة فاضغط على نفس الزر مرة أخرى. ننصح باستعمال الزر «AROMA» عندما لا ترغب في إعداد دورق من القهوة.

• في حال استمرار الضغط على الزر (L). بعد التظهير سيحافظ السخان على القهوة في درجة الحرارة المثالية. سينطفئ الجهاز بشكل تلقائي بعد 40 دقيقة من تدفق القهوة لإطفاء السخان (M). اضغط مجدداً على زر (L).

• قم بإطفاء وإعادة تشغيل الجهاز بواسطة الضغط على زر (L). لعمل دورة تشغيل جديدة.

i **انتبه جيداً:** في حالة إزالة الدورق قبل انتهاء الجهاز من إعداد القهوة لا تتوقف عملية الإعداد بل يتوقف فقط انتقال الماء إلى الدورق، وإذا أردت على الفور صب القليل من القهوة ننصحك باستكمال هذه العملية في أسرع وقت ممكن لتفادي الطفح المزعج.

التنظيف والصيانة

أطفئ الجهاز قبل القيام بأية عملية تنظيف أو صيانة، افصل القابس من مأخذ التيار الكهربائي واترك الجهاز حتى يبرد.

• لا تستخدم مواد مذيبة أو مساحيق غسيل جارحة في تنظيف الجهاز. يكفي استعمال قطعة قماش مبللة وناعمة.

• لا تغمر الجهاز أبداً في المياه: لأنه جهاز كهربائي.
• يمكن الوصول إلى فلتر (H) الخاص بخزان الماء من خلال الغطاء (B) (الشكل رقم 6): قم بتنظيفه عند الضرورة.

- A. الدورق الزجاجي
B. الغطاء
C. حامل فلتر البن
D. الرشاش
E. خزان الماء.
F. مؤشر مستوى الماء
G. المعيار
H. فلتر خزان الماء
I. فلتر نايلون دائم
L. زر "On/stand-by" المزود بمؤشر ضوئي
M. السخان
N. زر "Aroma" المزود بمؤشر ضوئي

كيفية إعداد فلتر القهوة

i **انتبه جيداً:** يجب عند إعداد القهوة للمرة الأولى غسل كافة الإكسسوارات وشطف الأجزاء الداخلية من الجهاز بالمياه مع إعداد دورقين على الأقل دون استخدام البن المطحون

• افتح الغطاء (B) (الشكل رقم 1) مع استعمال الدورق (A) وصب الماء العذب والتنظيف في خزان المياه (E) حتى تتم الإشارة إلى فنانجين القهوة المراد إعدادها (الشكل رقم 2). قم بفحص مستوى الماء في الخزان بواسطة المؤشر المناسب (F) (الشكل رقم 3). ننصح باستعمال الدورق المرفق كمعيار، على أن تتوافق سعته القصوى مع سعة دورق الخزان.
• قم بتثبيت الفلتر النايلون الدائم (I) في حامل الفلتر (C) (الشكل رقم 4).

• ضع البن المطحون في الفلتر باستعمال المعيار (G) المرفق بالجهاز واضبط المستوى بشكل متساو (انظر الشكل رقم 5). استخدم بنا مطحونا عالي الجودة، متوسط الطحن ومعبأ خصيصاً لأجهزة قهوة الفلتر. يؤثر نوع مزيج البن بشكل كبير على القهوة التي يمكن الحصول عليها: ننصح بالتالي بتجربة أنواع مختلفة من مزيج البن لتحديد ما يتوافق مع رغباتكم الشخصية.

الكمية التي ينصح بها:

عدد الفنجان	عدد المعيار (*)
10	10
8	8
6	6
4	4
2	2

(*) المعيار الواحد = 1ملعقة طاولة (5 جرام)

للحصول على قهوة أكثر قوة ننصح بإضافة معيار واحد إضافي للفنجان.



انتبه جيدًا:

وتحذيرهم من مخاطر استعمال الجهاز من قِبل شخص مسؤول عن سلامتهم. لا يجب ترك الأطفال يعثون بالجهاز. عملية التنظيف والصيانة التي يجب أن يقوم بها المستخدم لا يجب أبدًا أن تتم على أيدي الأطفال إلا إذا كانوا فوق سن الـ 8 سنوات وتحت إشراف ذويهم. يجب حفظ كل من الجهاز وكابل التغذية الكهربائي بعيدًا عن متناول أيدي الأطفال الذين هم دون الـ 8 سنوات.

بعد استخراج الجهاز من كرتونة التعبئة والتغليف، تأكد من سلامته واكتمال كل ملحقاته. في حالات الشك والريبة في شيء ما لا تستخدم الجهاز وتوجه به إلى الفني المتخصص.

يجب الحفاظ على مواد التغليف مثل (الأكياس البلاستيكية، البولسترول، إلخ) بعيدة عن متناول أيدي الأطفال لكونها تمثل خطرًا محتملًا على حياتهم.

ضع الجهاز في مكان بعيد عن صنابير المياه وأحواض الغسيل ومصادر الحرارة.

تجنب وضع الجهاز في أماكن يمكن أن تصل درجة الحرارة فيها إلى الصفر أو دونه (يتعرض الجهاز للضرر في حال تجمد المياه).

- يُشير هذا الرمز إلى نصائح ومعلومات هامة للمستخدم. اقرأ بعناية كتيب الإرشادات هذا قبل تركيب الجهاز واستخدامه. هذه هي الوسيلة الوحيدة للحصول على أفضل النتائج وأقصى درجات الأمان.
- صُمم هذا الجهاز بغرض الاستعمال المنزلي فقط. ولذلك لا يسمح باستعماله في الأغراض التالية: الأماكن المُخصصة لطهي العاملين في المتاجر والمكاتب وغيرها من أماكن العمل مثل المراكز السياحية الريفية والفنادق والموتيلات ومؤسسات الضيافة، الغرف المؤجرة في الموتيلات والفنادق. ولذلك يعتبر أي استخدام آخر غير المخصص له استخدام خاطئ وبالتالي يمثل خطورة على حياتكم.
- كافة المواد والأدوات التي لها احتكاك مُباشر مع المُنتجات الغذائية مُتطابقة بشكل تام مع متطلبات اللوائح الأوروبية رقم 2004/1935
- تأكد بعد وضع الجهاز في مكان العمل أن يظل ما يقارب من 5 سم كمساحة حرة بين أسطح الجهاز والأجزاء الجانبية والخلفية، وترك 20 سم على الأقل أعلى جهاز إعداد القهوة.



خطر التعرض للحروق!

عدم مراعاة هذه التحذيرات قد يكون سببًا في الإصابة بالحروق.

- صنع هذا الجهاز من أجل «إعداد القهوة»: يجب توخي الحذر كي لا تصاب بالحروق الناتجة عن رذاذ الماء الساخن أو البخار أو بسبب الاستخدام الخاطئ للجهاز.
- تجنب لمس الأسطح الساخنة من الجهاز أثناء التشغيل. استخدم المقابض أو المسكات.
- لا تلمس الجهاز بأيدي أو أقدام مبتلة
- تحفظ بلاطة التسخين بالحرارة المتبقية بعد استعمال الجهاز.



يرجى الانتباه!

إن عدم مراعاة هذه التحذيرات قد يؤدي إلى الإصابة بالحروق أو قد يؤدي إلى تلف الجهاز.

- تعلن الجهة المنتجة عدم مسؤوليتها عن التلفيات المحتملة التي قد تلحق بالجهاز نتيجة الاستخدام غير الصحيح أو الاستخدام الخاطئ أو غير السليم.
- في حال تعطل الجهاز أو أنه يعمل بشكل غير جيد قم بخلقه بواسطة فصل قابس الكابل الكهربائي. توجه لتصلب الجهاز إلى أحد مراكز الخدمة الفنية المعتمدة من الجهة المنتجة واطلب قطع غيار أصلية. قد يؤدي عدم احترام هذه الشروط إلى خلل في سلامة استخدام لجهاز.

- يمكن السماح للأطفال الذين بلغ عمرهم 8 سنوات فيما فوق وللأشخاص الذين يعانون من ضعف القدرات العقلية أو الحسية أو البدنية أو من تعوزهم الخبرة والمعرفة باستعمال هذا الجهاز، بشرط الإشراف عليهم وإطلاعهم على تعليمات الأمان



خطر!

عدم مراعاة هذه التحذيرات قد يؤدي إلى الإصابة بالحروق نتيجة التعرض للصددمات الكهربائية، الأمر الذي قد يُعرض حياتك للخطر.

لا يمكن للمستخدم استبدال سلك التغذية الكهربائي لأن هذه العملية تتطلب استعمال أدوات خاصة. في حال تلف السلك أو الرغبة في استبداله يجب التوجه إلى أحد مراكز الخدمة المعتمدة من قبل الشركة المنتجة وذلك لتفادي أية أخطار محتملة.

لا تغمر الجهاز أبدًا في المياه: لأنه جهاز كهربائي. افصل القابس من شبكة التيار الكهربائي وأغلق مفتاح التشغيل في حالة عدم استخدام الجهاز. لا تترك الجهاز متصلًا بالتيار الكهربائي دون مبرر.

شأن أي جهاز كهربائي يجب التعامل مع هذا الجهاز بحكمة وحرص، وخاصة في حالة وجود أطفال.

تأكد من أن جهد الشبكة الكهربائية يتفق مع الجهد المشار إليه على لوحة بيانات الجهاز. قم بتوصيل الجهاز بمصدر كهربائي لا تقل شدة التيار به عن 10 أمبير بحد أدنى ومزود بنظام تأريض فعال. تجدر الإشارة هنا إلى أن الشركة المنتجة غير مسؤولة عن أي حوادث محتملة قد تنتج عن غياب نظام تأريض فعال.

في حالة عدم التوافق بين مأخذ التيار الكهربائي من ناحية وقابس الجهاز من ناحية أخرى، استبدل مأخذ التيار بأخر مناسب، على يد شخص كفء.

أثناء عملية ملء الخزان واستخراج الدورق من الماكينة، يرجى الانتباه إلى عدم صب السائل على قابس الجهاز أو كابل التغذية.

