

Kodak

PIXPRO SPZ1

Digital Camcorder

*Manuel
d'utilisation*



PRÉCAUTIONS

Introduction

Merci d'avoir acheté ce caméscope numérique de KODAK PIXPRO. Veuillez lire attentivement ce manuel avant l'utilisation et le conserver dans un endroit sûr pour toute consultation ultérieure.

Droit d'auteur

Droit d'auteur 2013 JK Imaging Ltd. Tous droits réservés.

Aucune partie de cette publication ne peut être reproduite, transmise, transcrite ou stockée dans un système de restitution ni traduite en aucune langue ou aucun autre langage informatique, sous quelque forme ou par quelque moyen que ce soit, sans l'autorisation écrite préalable de JK Imaging Ltd..

Marques commerciales

Toutes les marques commerciales mentionnées dans le présent manuel sont citées à titre d'information uniquement et sont la propriété de leurs ayants droit respectifs.

À propos de ce manuel

Ce manuel vous fournit les instructions nécessaires à l'utilisation de votre caméscope numérique KODAK PIXPRO. Beaucoup d'efforts ont été faits pour que le contenu de ce manuel soit le plus précis possible toutefois, JK Imaging Ltd. se réserve le droit de procéder à des modifications sans avis préalable.

Symboles utilisés dans ce manuel

Tout au long de ce manuel, les symboles ci-après vous permettront de trouver des informations de manière rapide et facile.



Indique des informations importantes à savoir.



Indique certaines précautions à prendre pendant l'utilisation du caméscope.

AVANT DE COMMENCER

Pour nos clients aux USA.

Testé et conforme aux normes FCC.

POUR USAGE DOMESTIQUE OU SUR LE LIEU DE TRAVAIL.

Réglementation FCC

Cet appareil est conforme aux normes de la section 15 des règlements FCC. Son utilisation est soumise aux deux conditions suivantes :

- 1) Cet appareil ne doit pas provoquer d'interférences nuisibles et
- 2) Cet appareil doit résister à toutes interférences y compris à des interférences susceptibles d'entraîner un fonctionnement indésirable.

Pour nos clients en Europe



Le symbole «CE» indique que ce produit répond aux exigences européennes de sécurité, d'hygiène, d'environnement et de protection du consommateur. Les caméscopes marqués du symbole «CE» sont destinés à la vente en Europe.



Le symbole (poubelle sur roue barrée d'une croix WEEE annexe IV) indique une collecte séparée des déchets d'équipements électriques et électroniques dans les pays européens. Veuillez ne pas jeter l'équipement dans les ordures domestiques. Merci de procéder à un recyclage responsable de vos produits électroniques.

Déclaration de conformité

Partie responsable: JK Imaging Ltd
Adresse: 1411 W. 190th St., Suite 550, Gardena,
CA 90248, USA
Site internet de l'entreprise: www.kodakcamera.jkiltd.com

CONSIGNES DE SÉCURITÉ

Remarques sur les caméscopes :

- Éviter de ranger ou d'utiliser le caméscope dans les emplacements suivants :
 1. À la lumière directe du soleil pendant une longue période ou à une température élevée (au-dessus de 40 °C) ;
 2. Dans un environnement soumis à des champs magnétiques puissants ;
- Si vous envisagez de ne pas utiliser l'appareil pendant un certain temps, nous vous suggérons de transférer les photos vers un autre support et de retirer la carte mémoire.
- Si le caméscope est transporté sans transition d'un endroit froid à un endroit chaud (de température inférieure à 40°C), l'humidité peut former de la condensation à l'intérieur de l'appareil. Nous vous conseillons d'attendre que le caméscope atteigne la température ambiante avant de le mettre en marche.
- JK Imaging décline toute responsabilité quant à la perte de données.

Remarques sur la carte mémoire :

- Lors de l'utilisation d'une nouvelle carte mémoire neuve ou d'une carte mémoire ayant été initialisée par un PC, prenez soin de formater la carte si le caméscope n'arrive pas à la lire. Cependant, sauvegardez au préalable toutes vos données de la carte car le formatage va causer la perte de celles-ci.
- Ne pas modifier directement les données de la carte mémoire. Copier les données sur votre PC avant de les modifier.
- Il ne faut pas changer le nom du fichier ou le nom du dossier dans la carte de mémoire dans votre ordinateur, afin d'éviter que le fichier original ou le dossier original ne soit pas identifié ou identifié incorrectement dans votre caméra.
- Ne retirez ou n'insérez de carte mémoire que si le caméscope est éteint. Dans le cas contraire, vous risquez de perdre et/ou de corrompre vos données.
- Lorsque vous insérez une carte mémoire, assurez-vous que

l'encoche de la carte correspond aux marquages sur le dessus de la fente pour carte.

Remarques sur l'afficheur LCD :

- Quelques pixels clairs ou sombres sont visibles sur l'afficheur LCD, ceci est dû à la technologie de fabrication actuelle des LCD. Ceci est normal.
- Ces pixels clairs ou sombres n'altèrent en aucune façon la qualité de l'image photo ou vidéo.
- Si l'afficheur LCD est endommagé, faites particulièrement attention aux cristaux liquides de l'écran. En cas de problème de ce genre, agissez immédiatement conformément aux recommandations ci-dessous :
 1. Si les cristaux liquides touchent votre peau, lavez-la soigneusement à l'eau courante et savonneuse.
 2. Si les cristaux liquides ont atteint vos yeux, rincez les à l'eau claire pendant au moins 15 minutes avant de demander une assistance médicale.
 3. Si les cristaux liquides sont ingérés, rincez votre bouche complètement avec de l'eau et essayez de vomir. Cherchez ensuite sans délai une assistance médicale.

Veillez lire attentivement les informations importantes suivantes avant d'utiliser votre appareil :

- Évitez de démonter ou de tenter de réparer le caméscope vous-même.
- Ne faites pas tomber le caméscope ni ne le soumettez aux chocs. Une manipulation erronée peut endommager l'appareil et annuler de ce fait la garantie.
- Éteignez le caméscope avant d'insérer ou de retirer la carte mémoire.
- Ne touchez pas à la l'objectif du caméscope.
- N'exposez pas l'objectif du caméscope à la lumière directe du soleil sur une période prolongée.
- N'utilisez pas de détergents abrasifs ou de nettoyants à base d'alcool ou de solvant pour nettoyer le corps du caméscope. Nettoyez en essuyant l'objectif (lentille) du caméscope avec une serviette de nettoyage de lentille pour professionnels et un produit spécial de nettoyage pour caméras et produits électroniques.

Faculté hydrofuge/anti poussière/anti chute/antigel

- Votre caméscope possède l'indice de protection à l'eau 8 (IPX8) JIS/IEC et à la poussière 6 (IP6X).
La hauteur anti chute est de 1,5M.
La température antigel convenable varie entre -10°C et 40°C
- Les accessoires fournis avec le caméscope ne sont pas destinés à être utilisés dans un environnement humide.

Précautions avant l'utilisation

- Assurez-vous que les compartiments de Micro SD et de l'interface HDMI/USB (ci-après appelés "compartiment interface") sont verrouillés correctement.
- Les joints en caoutchouc des surfaces de contact des compartiments et des volets doivent être propres et libres de tout objet afin d'assurer une étanchéité optimum.
- Tout appareil doté de joint d'étanchéité abîmé ne doit pas être utilisé dans un environnement humide.
- N'utilisez pas le caméscope dans l'environnement d'une source thermique.
- Une dragonne doit être utilisée lors de l'utilisation dans l'eau du caméscope.

Précautions à prendre durant l'utilisation

- N'utilisez pas le caméscope au-delà des cinq mètres de profondeur sous l'eau.
- N'utilisez pas le caméscope sous l'eau pendant plus de 2 heures.
- Évitez de faire tomber la camera soudainement dans l'eau. Un impact peut causer les compartiments Micro SD ou de l'interface de s'ouvrir.
- N'ouvrez pas le compartiment Micro SD ou d'interface sous l'eau.
- Si la caméra ne peut plus être, veuillez contacter notre centre de service.

Précautions d'entretien après l'utilisation

- Nettoyez le caméscope à l'aide d'un chiffon non pelucheux propre.
- À l'ouverture du compartiment Micro SD ou d'interface, des gouttes d'eau peuvent être visibles sur la face intérieure du compartiment Micro SD ou d'interface et/ou sur la surface de contact du corps du caméscope; veillez bien les sécher.
- Après avoir utilisé le caméscope dans l'eau ou près du sable, de la boue ou dans d'autres milieux étrangers, lavez-le à l'eau claire (n'ouvrez pas le compartiment Micro SD et d'interface pendant le nettoyage). Après le lavage, essuyez le caméscope à l'aide d'un chiffon non pelucheux propre.
- Afin d'assurer une bonne étanchéité du caméscope, débarrassez les joints d'étanchéité et leurs rainures de la poussière, du sable et de tout corps étranger.
- N'utilisez pas de produits chimiques pour nettoyer le caméscope. N'utilisez pas de graisse de silicone sur le joint.



Les joints d'étanchéité en caoutchouc craquelés ou fissurés favorisent l'entrée de l'eau dans le caméscope. Consultez le Service après-vente pour réparation.

TABLE DES MATIÈRES

PRÉCAUTIONS.....	1
Introduction	1
AVANT DE COMMENCER	2
CONSIGNES DE SÉCURITÉ	4
Remarques sur les caméscopes	4
Remarques sur la carte mémoire	4
Remarques sur l'afficheur LCD.....	5
Veuillez lire attentivement les informations importantes suivantes avant d'utiliser votre appareil	5
Fonctions et notes.....	6
Faculté hydrofuge/anti poussière/antichute/antigel	6
Précautions avant l'utilisation	6
Précautions à prendre durant l'utilisation.....	6
Précautions d'entretien après l'utilisation	7
TABLE DES MATIÈRES	8
MISE EN MARCHÉ	12
Accessoires.....	12
Nom de chaque partie.....	13
Installez la batterie et la carte mémoire	14
Charger la batterie	15
Mise en marche / arrêt	16
Réglage de la langue et de la date/heure	17

Réglez votre langue, et Date/Heure dès la première mise sous tension.....	17
Réinitialiser votre langue	18
Réinitialiser Date/Heure.....	19
FUNCTIONNEMENT DE BASE	20
Enregistrement de films	20
Fonction zoom	20
Pixel de l'image.....	21
Couleur de l'image.....	21
Affichage de l'écran LCD	22
Écran de prise de vue.....	22
DISP (affichage des données).....	23
Enregistrement vidéo.....	24
Lecture.....	25
Panorama.....	26
LECTURE.....	28
Prévisualisation des photos et des vidéos	28
Vidéo.....	28
Zoom avant des photos	30
Affichage de l'écran en mode de lecture	31
Suppression de photos et de vidéos.....	32

MENU DE CONFIGURATION.....	33
Menu de FUNC	33
Métrage de l'exposition.....	33
Paramètres de focalisation	34
Mode macro.....	34
ISO.....	35
Paramètres de balance des blancs	35
Diaporama	36
HDR.....	37
Redimensionner.....	37
Effet de couleur.....	38
Configuration d'image	39
Taille	40
Qualité de l'image	40
VIS	41
Continu AF.....	41
DISP	42
Zoom.....	42
Prises de vue en rafale	43
Paramètres du retardateur.....	43
Impression de la date	44
Visualisation rapide.....	44

Configuration de base	45
Configuration du bip.....	46
Économiseur d'énergie	46
Réglage du temps.....	47
Heure du monde	47
Réglage de la langue.....	48
Formatage de la mémoire.....	48
Réinitialisation.....	49
Copie vers carte mémoire.....	49
Version du logiciel.....	50
Configuration de la lecture	51
Protéger	52
Supprimer	53
CONNEXIONS	54
Raccordement au téléviseur à l'aide de HDMI.....	54
Raccordement à un PC via USB.....	56
ANNEXES	57
Caractéristiques	57
Messages d'erreur	60
Guide des pannes.....	62

MISE EN MARCHÉ

Accessoires

Votre boîte doit contenir le modèle de caméscope dont vous avez fait l'acquisition ainsi que les articles suivants : En cas d'absence d'articles ou si certains semblent endommagés, contactez notre département de service après-vente.



Carte de garantie



Guide de démarrage rapide



Carte de service



Batterie rechargeable
au lithium-ion

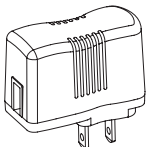

Adaptateur d'alimentation
(chargeur)

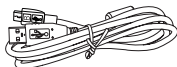

Câble USB



Dragonne

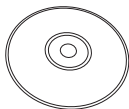

CD-ROM

Nom de chaque partie

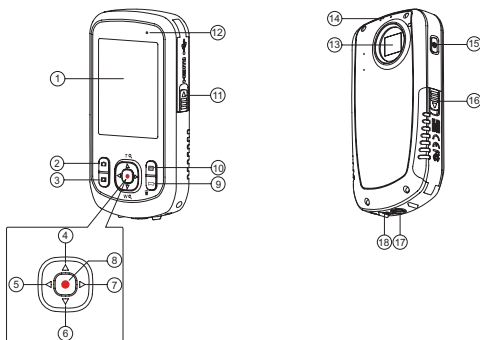

1	Afficheur LCD	10	Touche de Menu
2	Touche de prise de vue	11	Verrouillage de l'emplacement de la carte USB/HDMI
3	Touche de lecture	12	Voyant de statut
4	Bouton de direction haut / Bouton d'élargissement	13	Objectif (lentille)
5	Bouton de direction (gauche) / Couleur d'image	14	Microphone
6	Bouton de direction bas / Bouton de diminution	15	Bouton de mise en marche
7	Bouton de direction (droite) / Pixel de l'image	16	Verrouillage de l'emplacement de la carte mémoire
8	Touche OK / Touche d'enregistrement	17	Embase pour trépied
9	Bouton de panorama animé / Bouton d'effacement	18	Haut-parleur

Installez la batterie et la carte mémoire

1. Ouvrez le compartiment de la carte Micro SD selon ①.
2. Installez la batterie selon ② et ③.
3. Installez la carte de Micro SD selon ④.
4. Fermez le compartiment de la carte Micro SD selon ⑤、⑥.

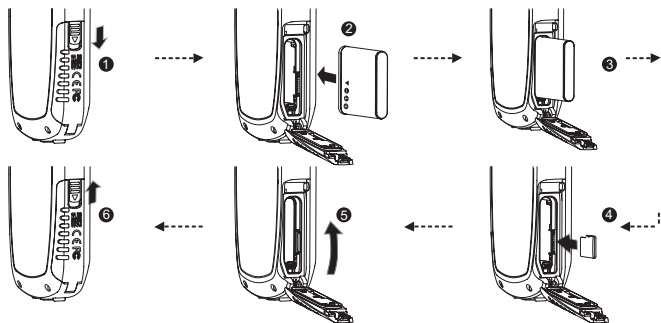

Après avoir ouvert le verrou du compartiment de la carte mémoire Micro SD dans le sens de la flèche comme indiqué sur la figure ①, le couvercle du compartiment de la carte s'ouvre automatiquement pour le retrait de la carte mémoire, enfoncez-la doucement pour la faire émerger.

- ① Des cartes Micro SD/Micro SDHC en option ne sont pas fournies avec les accessoires. Elles doivent être achetées séparément.
- ① En cas de sélection de la taille Full HD (1920x1080, 1440x1080) pour enregistrer une vidéo, utilisez une carte haute vitesse (classe supérieure à la classe 6).
- ① Lors de la prise vidéo, si le message «Memory card accessing is slow» (accès lent à la carte mémoire) apparaît à l'écran, choisissez une carte haute vitesse ou formatez la carte avant de prendre la vidéo.

Charger la batterie

Cette caméra peut adopter les deux méthodes suivantes pour la charger :

1. Raccordez le caméscope au chargeur à l'aide du câble USB (voir figure ①) ;
2. Raccordez le caméscope à l'ordinateur à l'aide du câble USB (voir figure ②) ;

Voyant d'alimentation

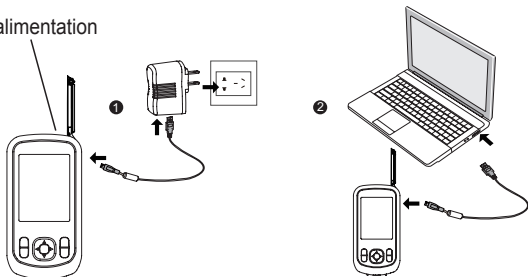

Voyant de charge :

Rouge : Charge en cours

Vert : Charge terminée

Pour avoir un autonomie batterie maximale, rechargez la batterie au moins pendant 4 heures la première fois.



La charge de la batterie ne fait que lors que la caméra a été démarrée.



Veuillez recharger la batterie sous la température de 0-40 a l'intérieur.



Quand la batterie a été stockée pendant une période prolongée, utilisez le chargeur d'alimentation fourni pour la charger avant de l'utiliser.

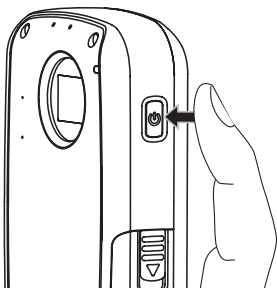

Mise en marche / arrêt

Appuyez sur la touche "POWER" (alimentation) pour allumer ou éteindre le caméscope.

















Réglage de la langue et de la date/heure

Réglez votre langue, et Date/Heure dès la première mise sous tension

1. Quand on appuie sur le bouton d'alimentation pour démarrer la caméra pour la première fois, la caméra entrera dans l'interface de sélection de la langue.
2. Appuyez sur ▲▼ pour sélectionner la langue.
3. Après avoir sélectionné la langue par appuyer sur , la caméra entrera dans l'interface de sélection de la date/temps.
4. Appuyez sur ▲▼ pour sélectionner la zone d'ajustement : mois, date, année, heure, minute.
5. Appuyez sur ◀▶ pour ajuster la valeur de la zone de sélection.
6. Appuyez sur  pour déterminer le temps, la caméra entrera dans le mode de prise de vue.

Réinitialiser votre langue





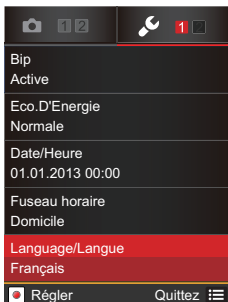













Après avoir choisi votre langue la première fois, suivez les instructions ci-dessous pour réinitialiser votre langue.

1. Appuyez sur le bouton de  pour entrer dans le menu de Func.
2. Appuyez sur   pour sélectionner le menu de .
3. Appuyez sur le bouton de  pour entrer dans l'écran de sélection de paramètres.
4. Appuyez sur   pour sélectionner le menu de ; appuyez sur   pour sélectionner l'option de 「 language/ langue 」.
5. Appuyez sur le bouton de  pour entrer dans l'écran de sélection de paramètres.
6. Appuyez sur   pour sélectionner la langue.
7. Appuyez sur le bouton de  pour confirmer, appuyez sur le bouton de  pour retourner dans l'écran de prise de vue.



Réinitialiser Date/Heure

Après avoir défini votre langue la première fois, suivez les instructions ci-dessous pour réinitialiser la date et l'heure.

1. Appuyez sur le bouton de  pour entrer dans le menu de Func.
2. Appuyez sur   pour sélectionner le menu de .
3. Appuyez sur le bouton de  pour entrer dans l'écran de sélection de paramètres.
4. Appuyez sur   pour sélectionner le menu de ; appuyez sur   pour sélectionner l'option de 「 Date et heure 」.
5. Appuyez sur le bouton de  pour entrer dans l'écran de sélection de paramètres.
6. Appuyez sur   pour sélectionner l'option de fonction, appuyez sur   pour sélectionner la valeur de fixer; ou appuyez sur  pour retourner dans l'écran de prise de vue.
7. Appuyez sur le bouton de  pour garder la valeur de fixer, appuyez sur le bouton de  pour retourner dans l'écran de prise de vue.

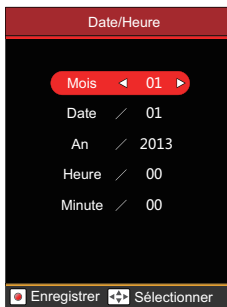
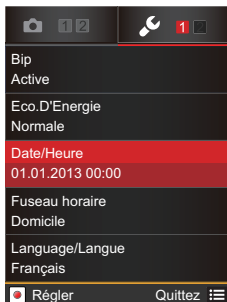



Format de la date :

M-J-A. Format de l'heure : 24 heures

FONCTIONNEMENT DE BASE

Enregistrement de films

Cette fonction permet l'enregistrement de films.

1. Appuyez sur la touche Power pour allumer le caméscope.
2. Appuyez sur la touche  pour commencer la prise vidéo.
3. Appuyez sur la touche  pour terminer la prise vidéo.

Fonction zoom

Appuyez sur la touche ▲▼ pour rapprocher l'objectif ou pour l'éloigner.

- ▲ : Zoomez en avant
- ▼ : Zoomez en arrière

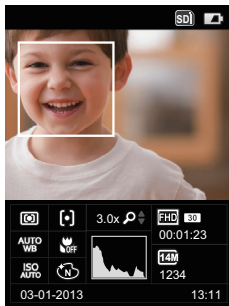

Pixel de l'image

Réglez la résolution de l'image utilisée pendant l'enregistrement vidéo.

Appuyez sur ► pour entrer dans le menu de pixel de l'image, les options prêtes à l'usage :

- 1920×1080 30fps
- 1440×1080 30fps
- 1280×720 60fps
- 1280×720 30fps
- 640×480 30fps
- 320×240 30fps
- 640×480 120fps



L'enregistrement des vidéos en HD est limité à 29 minutes à la fois.



Lorsque le format vidéo est réglé sur 640x480 (120 fps), la durée d'enregistrement est de 30 secondes, le temps de lecture est de 2 minutes.

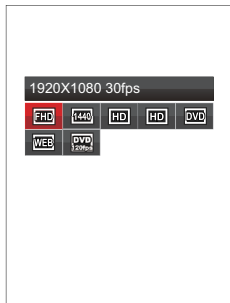

Couleur de l'image

Ajustez la couleur de l'image lors de l'enregistrement.

Appuyez sur ◀ pour entrer dans le menu de couleur, les options prêtes à l'usage :

- Normale
- Éclatante
- Sépia
- Noir et blanc
- Vignettage
- Salon
- Rêve

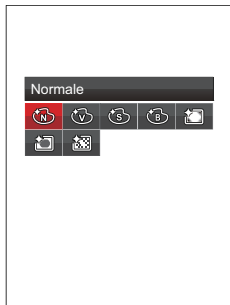

Affichage de l'écran LCD

Écran de prise de vue :

1. Voyant de statut de la charge batterie
2. Affichage de la carte mémoire
3. Retardateur
4. Prises de vue en rafale
5. Affichage du zoom
6. Focalisation
7. Mesure de l'optique
8. Gros plan
9. Balance des blancs
10. Couleur
11. ISO
12. Date du tournage
13. Histogramme
14. Temps du tournage
15. Nombre de photos restant
16. Taille de l'image
17. Temps vidéo restant
18. Pixel de l'image

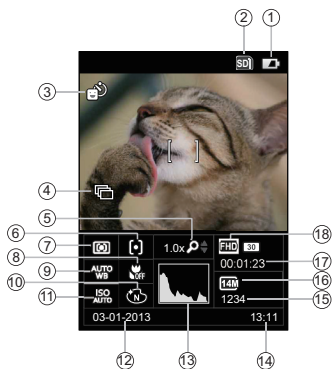

DISP (affichage des données)

Dans l'écran de prise de vue, utilisez DISP qui se trouve dans le menu de  pour enlever certaines icônes de l'écran comme ci-dessous:



disp 1

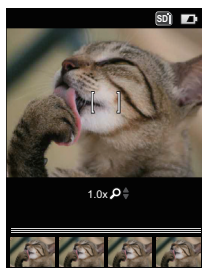

disp 2

Enregistrement vidéo :

1. Affichage du zoom
2. Pendant l'enregistrement / Temps de prise vidéo (pendant la prise)
3. Image fixe prise pendant l'enregistrement d'une vidéo.
4. Nombre de photos prises
5. Nombre possible de photos
6. Voyant de statut de la charge batterie

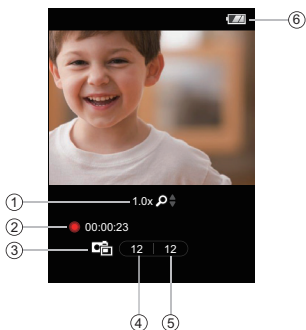

Durant l'enregistrement vidéo, appuyez sur la touche  pour prendre des photos.



La photo prise en mode vidéo a été limitée, et les nombres de photo peuvent prendre différente taille.

Qualité d'image animée	Qualité d'image photo correspondante	Nombre de clichés disponibles
1920×1080: 30fps	1920×1080	6
1280×720: 60fps	1280×720	10
1280×720: 30fps	1280×720	12
1440×1080: 30fps	1440×1080	8
640×480: 30fps	640×480	48
640×480: 120fps	640×480	40
320×240: 30fps	320× 240	60

Vertical

Horizontal

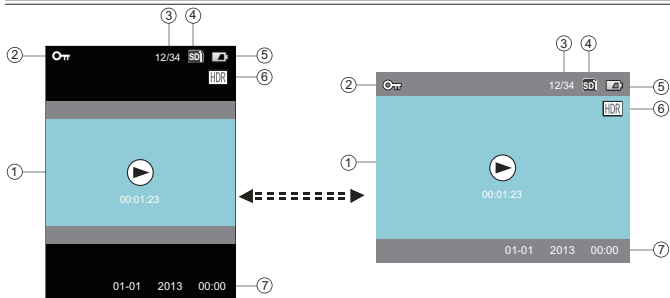

Lecture :

1. Animation/Durée du film
2. Icône Protection de fichier
3. Ordre / numéro de rangement des photos en cours.
4. Carte mémoire / mémoire interne
5. Voyant de statut de la charge batterie
6. HDR
7. Date et heure de la prise





Panorama

Vous pouvez profiter du mode de panorama animé pour prendre les photos continues, la caméra va automatiquement les combiner comme une photo ultra-grand-angle panoramique.

Suivez les étapes ci-dessous :

1. Appuyez sur le bouton de  pour entrer dans le mode de panorama animé.
2. Appuyez sur le bouton de direction pour sélectionner la direction du tournage (si vous ne sélectionnez pas, la caméra sélectionnera la direction à droite par défaut), après deux secondes il entrera automatiquement dans l'écran de prise de vue, vous pouvez rapidement entrer dans l'écran de prise de vue en appuyant sur le bouton de .
3. Appuyez sur le bouton de  pour prendre les images fixes, après la réussite appuyez complètement sur ce bouton pour prendre la première image, en ce moment, la boîte de progression apparaît sur l'écran.
4. Déplacez ou pivotez la caméra selon la direction fixée, quand le domaine de déplacement ou rotation est satisfait à la valeur de fixer de l'intérieur de la caméra, la boîte de progression va devenir successivement verte suivant la flèche indicatrice, quand toute la boîte de progression devient verte, le tournage panoramique animé est réalisé.
5. La caméra va automatiquement combiner les photos comme une photo panoramique, après l'accomplissement, il y a deux secondes pour la prévision.





-  Le mode panorama animé s'effectue seulement quand l'appareil est tenu horizontalement.
-  Au cour du tournage panoramique animé, appuyez sur le bouton de  pour arrêter le tournage et garder l'image actuelle, appuyez sur le bouton de  pour supprimer le tournage et ne pas garder l'image prise précédemment.
-  Au cours du tournage panoramique animé, quand la direction de déplacement est incorrecte ou l'angle sort du champ, le message d'avertissement 「Alignement incorrect. Veuillez essayer de nouveau.」 sera affiché sur LCD. Et la caméra retournera en état de la photographie après avoir gardé l'image actuelle.

LECTURE

Prévisualisation des photos et des vidéos

En mode de lecture, il est possible de visualiser les photos et les vidéos autant en position verticale qu'horizontale.

1. Appuyez sur la touche .
2. Vertical : Appuyez sur la touche   pour sélectionner la photo/vidéo précédente/suivante. Horizontal : Appuyez sur la touche   pour sélectionner la photo/vidéo précédente/suivante.
3. Lancez la lecture de la vidéo, appuyez sur la touche  pour accéder au mode de lecture.

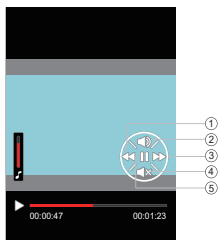





Vidéo :

En mode de lecture, chaque touche est définie de la manière suivante :







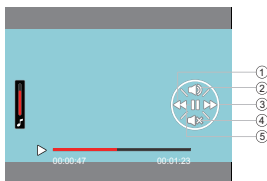

- | | |
|-----------------------|---------------------|
| 1 Retour rapide | 4 Diminution du son |
| 2 Augmentation du son | 5 Pause |
| 3 Avance rapide | |

Le guide d'opération s'affiche sur l'écran pendant la lecture vidéo. Appuyer sur la touche  permet de lancer la lecture ou de faire une pause.

Pendant la lecture vidéo, appuyez sur la touche  pour avancer ou sur  pour reculer rapidement la vidéo.











En mode Pause, appuyez sur la touche  pour passer au cadre photo précédent; appuyez sur la touche  pour passer au cadre photo suivant.



-  En mode de lecture vidéo, appuyez sur la touche  pour retourner à l'écran de lecture.
-  En mode de pause, appuyez sur la touche  pour retourner à l'écran de lecture.
-  En mode de lecture, seul le premier cadre est affiché sur la vidéo.
-  Affichage avance rapide : x2 / x4 / x8 / x16;
Affichage retour rapide : x2 / x4 / x8 / x16.
-  Le caméscope étant éteint, appuyez sur la touche  pendant 2 secondes pour l'allumer et accéder au mode de lecture.

Zoom avant des photos

Sous le mode de lecture, vous pouvez utiliser  pour agrandir quatre fois la photo.

1. Appuyez sur la touche  pour retourner au mode de lecture.
2. Vertical : Appuyez sur la touche   pour sélectionner une photo ;
Horizontal : Appuyez sur la touche   pour sélectionner une photo.
3. Appuyez sur la touche  pour agrandir les photos jusqu'à 4 fois leurs tailles.
4. Appuyez sur la touche     pour bouger l'emplacement de la zone affichée.
5. Appuyez de nouveau sur la touche  pour retourner à l'écran de lecture (taille d'origine).



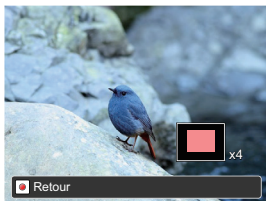
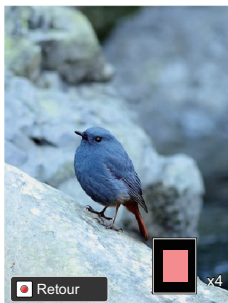

Les photos fixes peuvent être agrandies/réduites. Les vidéos ne peuvent pas être agrandies.







Affichage de l'écran en mode de lecture

Appuyez sur la touche  pour afficher les modes suivants (la photo est affichée horizontalement) :



Écran de lecture :

Pendant la prise de vue, appuyez sur la touche  pour retourner au mode de lecture ; appuyez sur la touche  pour retourner à l'écran de prise de vue.



Vignette :

En mode de lecture, appuyez sur la touche , 4x4 vignettes s'affichent sur l'écran, appuyez sur la touche     pour sélectionner la photo ou la vidéo à visualiser.

Répertoire des dates :

En mode vignette, appuyez sur la touche , les vignettes sont alors classées par date de prise; ou appuyez sur la touche  pour retourner à l'écran de lecture.





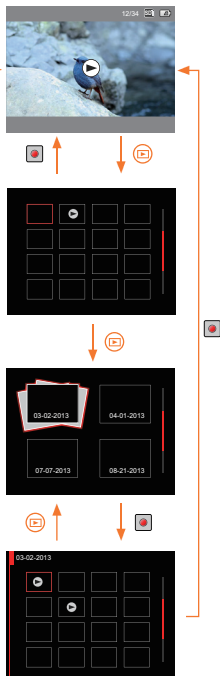

Vignettes du répertoire des dates :

Une fois le répertoire des dates affiché, appuyez sur la touche  pour y accéder. Vignettes (seules les photos du répertoire des dates sont affichées) ; ou appuyez à nouveau sur la touche  pour revenir à l'écran de lecture.



Suppression de photos et de vidéos

En mode de lecture (écran de lecture / vignette / répertoire des dates / vignettes de répertoire de date) ; appuyez sur la touche  pour supprimer la photo / vidéo alors sélectionnée.

1. Appuyez sur la touche  pour revenir au mode de lecture (écran lecture / Vignette / Répertoire des dates / Vignette de répertoire des dates).
2. Appuyez sur la touche   pour sélectionner la photo/vidéo à effacer.
3. Appuyez sur la touche  pour afficher les informations à effacer.
4. Appuyez sur la touche  pour choisir entre « Supprimer une » ou « Quittez » :
 - « Supprimer une » : Permet d'effacer la photo / vidéo actuellement sélectionné;
 - « Quittez » : permet de retourner à l'écran précédent.
5. Appuyez sur la touche  pour valider et retourner au mode de lecture.









Les photos / vidéos effacées ne peuvent plus être récupérées.

MENU DE CONFIGURATION

Menu de FUNC

Mode :  

1. Appuyez sur le bouton de  pour entrer dans le menu de Func.
2. Appuyez sur   pour sélectionner le menu.
3. Appuyez sur   pour sélectionner l'option dans le menu.
4. Appuyez sur le bouton de  pour garder la valeur de fixer.



Métrage de l'exposition

Le métrage de l'exposition dispose de trois options :

Il y a 3 options :

- Mesure expo: Spot
- Mesure expo: Cent. Pond.
- Mesure expo: AiAE

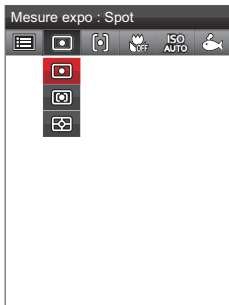

Paramètres de focalisation

Dans les différents modes de prise de vue, vous pouvez sélectionner différentes méthodes de mise au point.

Il y a 2 options :

- AF unique
- AF multiple

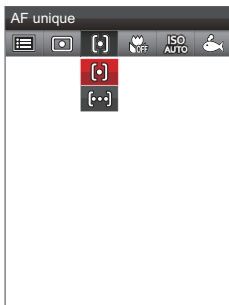

Mode macro

Le mode macro permet de prendre des photos de petits objets ou en étant très rapproché du sujet. Il est alors possible de prendre des photos en étant très près du sujet.

Il y a 2 options :

- Macro désactive
- Macro active



ISO

La fonction ISO vous permet de régler la sensibilité du capteur de la caméra à partir de la luminosité de la scène. Pour améliorer le résultat dans des environnements sombres, la vitesse ISO doit être élevée. Par contre, dans des conditions de forte luminosité, la vitesse ISO doit être plus basse.

Il y a 7 options :

- ISO AUTO
- ISO 100
- ISO 200
- ISO 400
- ISO 800
- ISO 1600
- ISO 3200

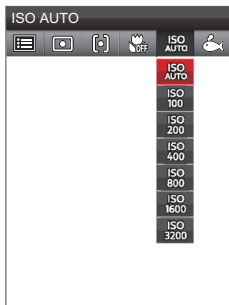

Paramètres de balance des blancs





La balance des blancs permet à l'utilisateur d'ajuster la température des couleurs en fonction des conditions de luminosité afin de garantir une restitution optimale des couleurs.

Il y a 6 options :

- Bal. Blancs auto
- Lumière du jour
- Nuageux
- Fluorescent
- Incandescent
- Sous l'eau



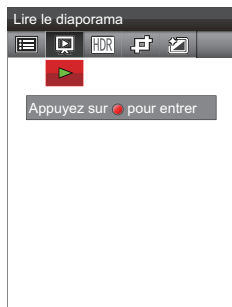

Mode :

1. Appuyez sur le bouton de  pour entrer dans le mode de lecture.
2. Appuyez sur le bouton de  pour entrer dans le menu de Func.
3. Appuyez sur   pour sélectionner le menu.
4. Appuyez sur le bouton de  sauvegarder les paramètres.



Diaporama

Ce paramètre vous permet de regarder toutes les photos avec un diaporama.

-  Pressez à nouveau la touche  pour arrêter la lecture.

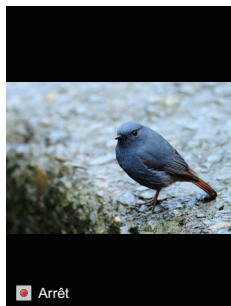

HDR

Avec la fonction HDR, l'exposition homogénéisée peut être effectuée sur les photos déjà prises. En optimisant les détails des parties éclairées ou sombres de la photo qui peuvent être surexposées ou avoir un grand contraste, la photo aura une meilleure définition et plus de relief.

Il y a 2 options :

- Annulez
- HDR

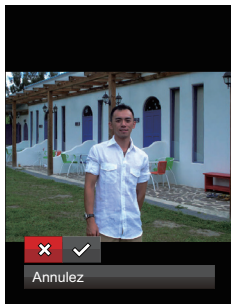

Redimensionner

Ce paramètre vous permet redimensionner une photo, en choisissant une nouvelle résolution, et l'enregistre comme une nouvelle photo.

Il y a 3 options :

- Annulez
- Redimensionner en 1024X768
- Redimensionner en 640X480

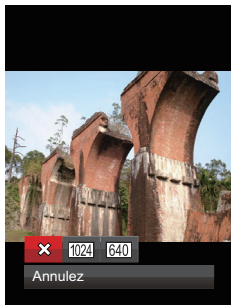

Effet de couleur

Ce paramètre vous permet de changer l'effet de couleur de la photo. Il est sauvegardé comme une nouvelle photo avec la photo d'origine.





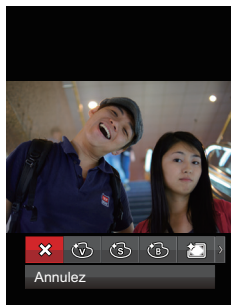











Il y a 8 options :

- Annulez
- Éclatante
- Sépia
- Noir et blanc
- Vignettage
- Salon
- Granuleux
- Rêve



Configuration d'image

Mode :   

1. Appuyez sur le bouton de  pour entrer dans le menu de Func.
2. Appuyez sur   pour sélectionner le menu de .
3. Appuyez sur le bouton de  pour entrer dans l'écran de sélection de paramètres.
4. Appuyez sur   pour sélectionner le menu de .
5. Appuyez sur   pour sélectionner l'option dans le menu.
6. Appuyez sur le bouton de  pour entrer dans l'écran de sélection de paramètres.
7. Appuyez sur le bouton de   pour sélectionner le menu de fonction, appuyez sur le bouton de  pour confirmer et retourner au menu ; appuyez sur  pour retourner au menu ou appuyez sur  pour retourner dans l'écran de prise de vue.

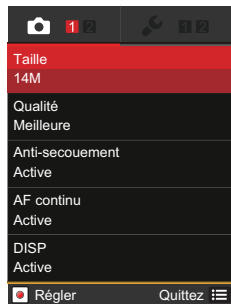

Taille

Le réglage de la taille est lié à la résolution des photos, en pixels. Une photo avec une plus haute résolution peut être imprimée en grand format sans subir de dégradation.

Il y a 7 options :

- 14M : 4320×3240
- 12M-3:2 : 4320×2880(3:2)
- 10M-16:9 :4320×2432(16:9)
- 5M : 2592×1944
- 3M : 2048×1536
- 2M-16:9 : 1920×1080(16:9)
- VGA : 640×480

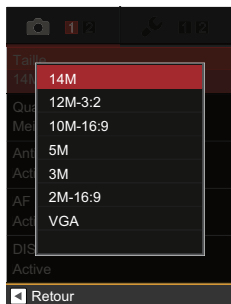

Qualité de l'image

Le menu **Qualité Image** ajuste le taux de compression des images. Les réglages pour une meilleure qualité offrent de meilleures photos, mais nécessitent plus de mémoire.

Il y a 3 options :

- Meilleure
- Haute
- Normale



VIS

La fonction VIS (Video Image Stabilization) peut aider à réduire le flou causé par le tremblement de main.

Il y a 2 options :

- Active
- Désactive

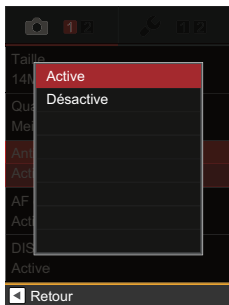

Continu AF

Régler Cont. AF utilisé lorsque vous prenez des photos.

Il y a 2 options :

- Active
- Désactive



DISP

La fonction de DISP vous permet d'enlever certains icônes de l'écran.

Il y a 2 options :

- Active
- Désactive



Zoom

Cette option est disponible en réglages de zooms optique et numérique durant la prise de photos.

Il y a 3 options :



- Optique / Numérique
- Optique uniquement
- Numérique uniquement

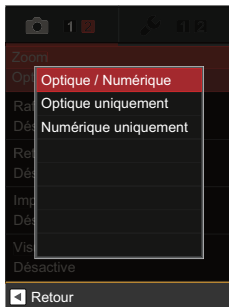

Quand le zoom optique commence dans la vidéo sous l'eau, la vidéo contient beaucoup de bruit, et il est recommandé d'utiliser le zoom numérique.



Prises de vue en rafale

Enfoncez sans relâcher la touche  pour prendre des photos en rafale ; pour arrêter, relâchez la touche .

Il y a 2 options :

- Désactive
- Active

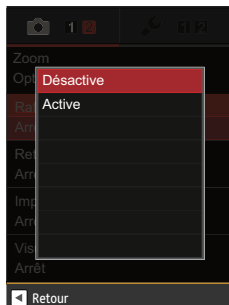

Paramètres du retardateur

Cette fonction vous permet de prendre les photos à retardement, la caméra peut être fixée de prendre la photo après avoir pressé l'obturateur en deux secondes, dix secondes ou le sourire.

Il y a 4 options :

- Désactive
- 2sec
- 10sec
- Sourire



Impression de la date

Mémorisez la date et l'heure sur la photo.

Il y a 3 options :

- Désactive
- Date
- Date/Heure



Visualisation rapide

Cette option permet de revoir rapidement des photos immédiatement après leur prise. Chaque photo est affichée sur l'écran LCD en fonction du temps sélectionné.





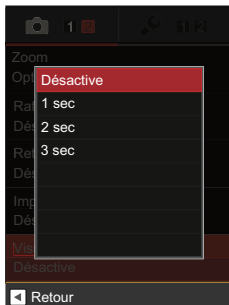











Il y a 4 options :

- Désactive
- 1 sec
- 2 sec
- 3 sec



Configuration de base

Mode:   

1. Appuyez sur le bouton de  pour entrer dans le menu de Func.
2. Appuyez sur   pour sélectionner le menu de  .
3. Appuyez sur le bouton de  pour entrer dans l'écran de sélection de paramètres.
4. Appuyez sur   pour sélectionner le menu de  .
5. Appuyez sur   pour sélectionner l'option dans le menu.
6. Appuyez sur le bouton de  pour entrer dans l'écran de sélection de paramètres.
7. Appuyez sur le bouton de   pour sélection le menu de fonction, appuyez sur le bouton de  pour confirmer et retourner au menu ; appuyez sur  pour retourner au menu ou appuyez sur  pour retourner dans l'écran de prise de vue.

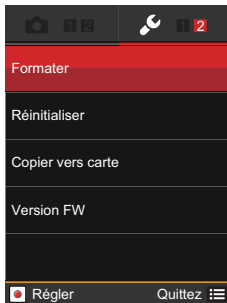
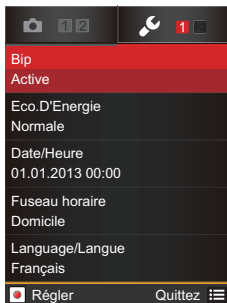

Configuration du bip

Utilisez Configuration du bip pour régler le volume du son du bip lorsque les touches sont activées.

Il y a 2 options :

- Active
- Désactive

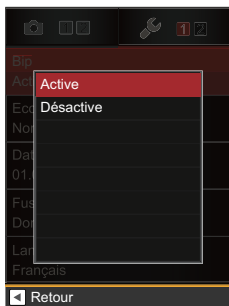

Économiseur d'énergie

Utilisez la fonction Économiseur d'énergie pour prolonger l'autonomie de la batterie entre deux charges.

Il y a 3 options :

- Auto
- Normale
- Meilleure

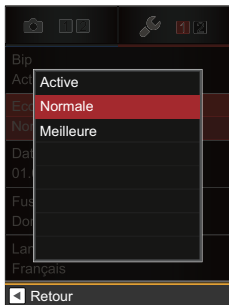

Réglage du temps

Utilisez cette option pour régler le temps.

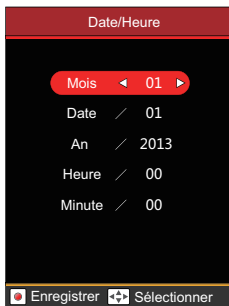

Voir page 19.



Heure du monde

À l'étranger, réglez le paramètre Heure du monde sur le fuseau horaire de la ville la plus proche de vous.

Il y a 2 options :

-  Lieu d'origine
-  Lieu de destination

 Retour



Réglage de la langue

Cette option vous permet de sélectionner la langue différente d'affichage de la caméra.

Voir page 18.



Formatage de la mémoire

L'utilisation de la fonction Format permet de supprimer les données dans la carte mémoire et la mémoire intégrée.

Il y a 2 options :

- Annuler
- Confirmer



L'option Format, formate la mémoire interne s'il n'y a pas de carte mémoire dans l'appareil. S'il y a une carte mémoire dans le caméscope, l'option Format formate uniquement la carte mémoire.

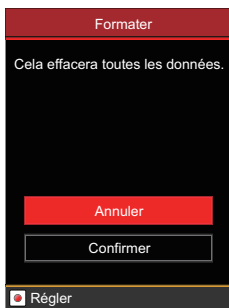

Réinitialisation

Utilisez la fonction Réinitialisation pour configurer le caméscope aux valeurs par défaut d'origine.

Il y a 2 options :

- Annuler
- Confirmer

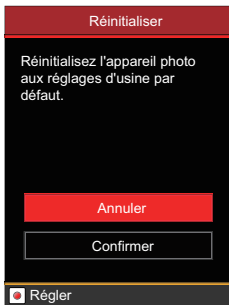

Copie vers la carte mémoire

Utilisez la fonction Copier pour copier les fichiers enregistrés dans la mémoire interne vers la carte mémoire.

Il y a 2 options :

- Annuler
- Confirmer



Version du logiciel

Utilisez cette fonction pour visualiser la version du logiciel en cours du caméscope.

Il y a 2 options :

- Quittez
- Mise à jour (pour mettre à jour la version avec une nouvelle version sur carte Micro SD)



La mise à jour est impossible si les batteries sont insuffisamment chargées.

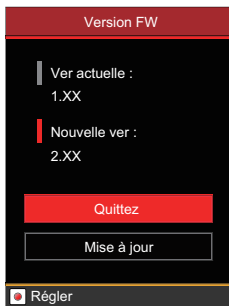

Configuration de la lecture

Mode: ▶

1. Appuyez sur le bouton de ▶ pour entrer dans le mode de lecture.
2. Appuyez sur le bouton de ☰ pour entrer dans le menu de Func.
3. Appuyez sur ◀ ▶ pour sélectionner le menu de ☰ .
4. Appuyez sur le bouton de ○ pour entrer dans l'écran de sélection de paramètres.
5. Appuyez sur ▲ ▼ pour sélectionner l'option dans le menu.

Il y a 2 options :

- Protéger
- Supprimer

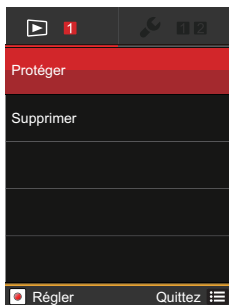

Protéger

Pour éviter toute suppression accidentelle de photo ou de vidéo, utilisez ce réglage pour verrouiller un fichier ou tous les fichiers.

1. Appuyez sur ▲▼ pour sélectionner l'option, appuyez sur ○● pour entrer dans l'écran de sélection de paramètres.

Il y a 4 options :

- Une : Verrouille la photo ou la vidéo sélectionnée si elle n'est pas protégée ; déverrouille la photo ou la vidéo sélectionnée si elle est protégée.
 - Toutes : Verrouille toutes les photos ou vidéos.
 - Dossier date : verrouiller la photo ou le film dans le fichier de date.
 - Réinitialiser : Annule le verrouillage de toutes les photos ou vidéos.
2. Sélectionnez le sous-menu, appuyez sur ○● pour confirmer, et sautez à l'image suivante, appuyez sur ☰ pour retourner au mode de lecture.

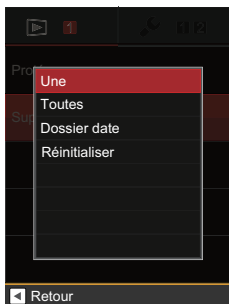

Supprimer

Vous pouvez supprimer un ou tous les fichiers photo / vidéo.

1. Appuyez sur ▲▼ pour sélectionner l'option, appuyez sur ○ pour entrer l'écran de sélection de paramètres.

Il y a 3 options :

- Une : Supprime une photo ou vidéo.
 - Dossier date : Supprime toutes les photos du Dossier date.
 - Toutes : Supprime toutes les photos ou vidéos.
2. Sélectionnez le sous-menu, appuyez sur ○ pour confirmer, et sautez à l'image suivante, appuyez sur ≡ pour retourner mode de lecture.

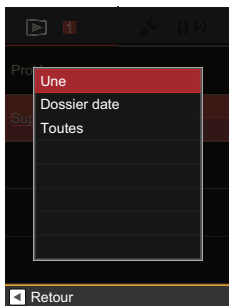

CONNEXIONS

Raccordement au téléviseur à l'aide de HDMI

La lecture des photos et vidéos est possible sur votre téléviseur s'il dispose d'une prise HDMI. Le caméscope accède automatiquement à l'écran de lecture dès son branchement à votre téléviseur par câble HDMI. Un message d'erreur s'affiche sur l'écran en cas d'échec de connexion.

Si 1080i est supporté, l'image s'affiche sur l'écran une fois la connexion avec le téléviseur établie ; si 1080i n'est pas supporté, la plus haute résolution supportée par le téléviseur sera sélectionnée automatiquement. L'image s'affiche sur l'écran du téléviseur lorsque la connexion est établie. Le caméscope s'éteint automatiquement lorsque le câble HDMI est retiré.

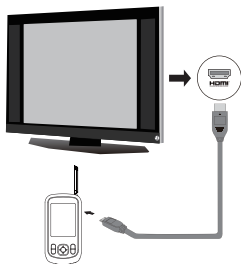

Sous la lecture de HDMI, l'affichage du menu de Func est comme la figure suivante :

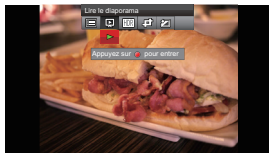

HDMI ne peut que montrer la fonction de lecture, toutes les lectures montrées dans le DV peuvent être montrées dans HDMI.



Accéder à l'écran de lecture :

Appuyez sur la touche ◀ ▶ pour sélection
la photo/vidéo précédente/suivante :

- ▶ : Vidéo



Appuyez sur le bouton de menu pour
entrer dans le menu de Func, et puis
appuyez sur ◀ ▶ , sélectionnez l'émission
de diapositive  , appuyez sur le bouton
de  pour commencer / arrêter la
diapositive.



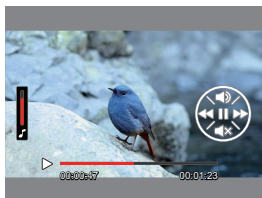

-  Lorsque la caméra est correctement
connectée au téléviseur, l'image
sur l'écran de la camera s'affiche
également au téléviseur.

Lorsque le fichier vidéo (▶) apparaît sur
l'écran de lecture, appuyez sur la touche
 pour démarrer/arrêter la lecture de la
vidéo.



-  Pendant la lecture de la vidéo, les
fonctions de ▲ ▼ ◀ ▶ et de  sont
les mêmes que pour la lecture vidéo
dans le caméscope (voir p28).

 Pendant la lecture vidéo, appuyez
d'abord sur la touche  puis sur la
touche ▼ pour retourner à l'écran
de lecture unique.

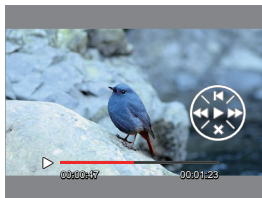

Raccordement à un PC via USB

Copiez des photos et des vidéos du caméscope vers un PC selon la procédure suivante :

1. Ouvrez le compartiment du port USB/HDMI.
2. utilisez la ligne de connexion d'USB pour connecter la caméra et l'ordinateur.

Votre caméscope supporte Windows 2000, Windows XP, Windows Vista, Windows 7, Windows 8, Mac OS.

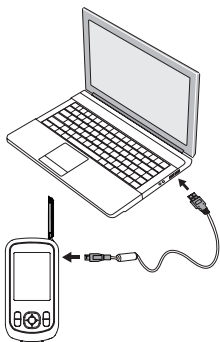

ANNEXES

Caractéristiques



Les caractéristiques techniques et la conception sont sujettes à modification sans préavis.

Capteur d'image à pixels actifs		14.41 Mégapixels
Capteur total d'image à pixels		15.40 Mégapixels [1/2.3 "CMOS]
Objectif	Longueur focale	6.0mm (large) - 18.0mm (Tele)
	[Film équivalent de 35mm]	[35mm (large) - 105mm (Tele)]
	F nombre	F2.8 (large) - F4.6 (Tele)
	Structure de l'objectif	9 groupes ,10 éléments
	Zoom optique	3x
	Gamme de focalisation	Normal: (large) 60cm ~ ∞ (Tele) 100cm ~ ∞ Macro: 10cm ~ ∞ (la large seulement)
Anti vibration		Oui
Zoom numérique		Zoom numérique de 6x (zoom combiné: 18x)
Nombre de pixels d'enregistrement	image fixe	14MP: 4320×3240, (3:2)12MP: 4320×2880, (16:9)10MP: 4320×2432, 5MP: 2592×1944, 3MP: 2048×1536, (16:9)2MP: 1920×1080, 0.3MP: 640×480
	Film	1920×1080(30fps), 1440×1080(30fps), 1280×720(60fps), 1280×720(30fps), 640×480(30fps), 320×240(30fps) Film grande vitesse :640×480(120fps)
	Image fixe prise pendant l'enregistrement d'une vidéo.	La résolution en pixel de l'image fixe est la même que celle de la vidéo.
Compression de l'image		Meilleur, Bon, Normal

Format du fichier	Image fixe	Exif 2.3 (JPEG)
	Film	Format du film: MOV (H.264), Audio: Linear PCM [stéréo]
Modes de prise de vue		Mode auto
Caractéristiques de détection		Visage, Sourire, Clin d'Oeil
HDR		Oui
Panorama		0°~ 360°
Etancheite		Jusqu'à cinq mètres / 16 Pied
Antichoc		D'une hauteur de 1,5 m / 5 Pied.
Fonction anti poussière		Equivaloir à JIS/IEC (IP6X)
Fonction antigel		-10°C
Affichage LCD		2.5pouces (230k pixels)
Sensitivité ISO		Auto, ISO100/200/400/800/1600/3200
Méthode AF		Un seul AF, Multi-AF (TTL 9-points), Détection de face
Méthode de mesure de l'exposition		Intelligence artificielle AE (AiAE), centre moyennement pondéré, Spot (Fixé au centre du cadre), Face AE
Méthode de Contrôle de l'exposition		Programme AE (AE-disponibilité de blocage)
Compensation de l'exposition		± 3 EV par paliers de 1 / 3
Vitesse d'obturation		1 / 2000 ~ 1 / 4 secondes
Prise de vue continue		Oui

Modes de lecture	Une seule photo, Index, diaporama, date
	Zoom (environ x4), Avance rapide / retour rapide 2x/4x/8x/16x par cadre
Contrôle de la balance de la couleur blanche	Bal Blancs auto / Lumière du jour / Nuageux / Fluorescent / Incandescent / Sous l'eau
Média d'enregistrement	Mémoire interne: env. 8MB
	Carte SD / SDHC (jusqu'au support de 32 GB) [Ne peut pas supporter la carte MMC]
Autres caractéristiques	Support multi-linguistique (27 langues)
Connecteur	SORTIE AV/USB 2.0 (Micro USB de 5 broches), HDMI (Type D)
Puissance	Batterie Li-ion rechargeable LB-050, 3.7V 900mAh, à huis clos Chargement
Capabilité de la prise de vue (Performance de la batterie)	Env. 250 photos (Basé sur les normes CIPA)
	Env. 70 minutes de vidéo (@1080/30fps)
Environnement de fonctionnement	Température: -10 ~ 40 °C, Humidité: 0 ~ 90%
Dimensions (L x H x D)	Env. 56,6 × 110,6 × 21,7mm (Basé sur les normes CIPA)
Poids	Env. 130g (du corps seulement)

Messages d'erreur

Messages	Explication
Attention ! Batterie déchargée	<ul style="list-style-type: none">• Batterie épuisée. Branchez l'appareil à une source de courant et patientez le temps d'une recharge complète avant d'utiliser à nouveau l'appareil.
Aucune image	<ul style="list-style-type: none">• Il n'y a pas de photos ou de vidéos dans la carte mémoire ou dans la mémoire interne.
Retirez la clé USB	<ul style="list-style-type: none">• Retirez le câble ou la clé USB après vous être assuré du débranchement en toute sécurité du périphérique de votre système.
Mauvaise connexion	<ul style="list-style-type: none">• Le caméscope n'est pas correctement raccordé au téléviseur ou au PC. Mode USB incorrect ou port USB éventuellement endommagé. Faites un nouvel essai.
Impossible de lire ce fichier	<ul style="list-style-type: none">• Le caméscope n'arrive pas à lire un tel format de fichier.
Attention ! N'éteignez pas l'appareil pendant la mise à jour !	<ul style="list-style-type: none">• N'éteignez pas le caméscope pendant la mise à jour du logiciel.
Échec de la mise à jour du logiciel	<ul style="list-style-type: none">• Échec de la mise à jour du logiciel de contrôle du caméscope.• La version du logiciel n'est pas mise au standard, téléchargez la version appropriée pour la mise à jour.

Messages	Explication
La carte mémoire interne est pleine	<ul style="list-style-type: none"> • La mémoire interne est saturée et ne peut stocker plus de fichiers. Transférez des fichiers au PC, effacez-en de l'appareil ou insérez une nouvelle carte mémoire.
Carte mémoire pleine	<ul style="list-style-type: none"> • La carte mémoire est saturée et ne peut plus stocker de fichiers. Transférez des fichiers au PC, effacez-en de la carte mémoire ou insérez une nouvelle carte mémoire.
Nombre maximal de dossiers dépassé.	<ul style="list-style-type: none"> • Lorsque le nombre de dossiers de la carte SD dépasse le nombre maximum de dossiers (999), cela peut prendre un certain temps pour les lire lors de la mise sous tension. Une invite apparaît à ce sujet. Copier les données sur votre PC, formater la carte mémoire.
La carte mémoire est protégée en écriture	<ul style="list-style-type: none"> • La carte mémoire est verrouillée. Déverrouillez la carte mémoire.
Le fichier ne peut pas être édité	<ul style="list-style-type: none"> • Le fichier a déjà été édité et ne peut plus l'être.
Carte mémoire erronée	<ul style="list-style-type: none"> • La carte mémoire n'est pas reconnue ou est défectueuse. Remplacez-la par une carte mémoire neuve ou formatez-la à nouveau.
La carte mémoire n'est pas formatée	<ul style="list-style-type: none"> • Formatez la carte mémoire comme indiqué à la page 48.
Batterie épuisée, le micrologiciel ne peut être mis à jour	<ul style="list-style-type: none"> • Le micrologiciel ne peut être mis à jour sans une alimentation suffisante. Rechargez la batterie complètement avant de tenter de mettre à jour le logiciel.

Guide des pannes

Problème	Causes possibles	Solution
Le caméscope ne s'allume pas	<ul style="list-style-type: none">• Batterie faible	<ul style="list-style-type: none">• Rechargez la batterie
Le caméscope s'éteint brusquement pendant une opération	<ul style="list-style-type: none">• La batterie est déchargée	<ul style="list-style-type: none">• Rechargez la batterie
La photo est floue	<ul style="list-style-type: none">• Le caméscope n'est pas stable pendant la prise de vue.	<ul style="list-style-type: none">• L'utilisation du trépied est recommandée
La prise de photos n'est pas possible	<ul style="list-style-type: none">• La mémoire interne ou la carte mémoire est pleine• La carte mémoire n'est pas formatée• En mode de lecture	<ul style="list-style-type: none">• Insérez une nouvelle carte mémoire, transférez des fichiers au PC ou effacez-en de la carte mémoire• Formatez la carte mémoire• Retournez au mode de prise de vue
L'enregistrement vidéo n'est pas possible	<ul style="list-style-type: none">• Pas de carte mémoire ou carte mémoire pleine• En mode de lecture	<ul style="list-style-type: none">• Insérez une nouvelle carte mémoire, transférez des fichiers au PC ou effacez-en de la carte mémoire• Retournez au mode de prise de vue



La marque commerciale Kodak et l'habillage commercial sont utilisés sous licence Kodak.

© 2013 by JK Imaging Ltd. All rights reserved.

JK Imaging Ltd. 1411 W. 190th Street, Suite 550,
Gardena, CA 90248, USA

www.kodakcamera.jkiltld.com