

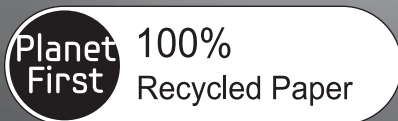

Série DV8  
Série DV7

# Séche-linge avec pompe à chaleur manuel d'utilisation



Ce manuel a été imprimé sur du papier 100% recyclé.



Un monde de possibilités

Nous vous remercions d'avoir choisi ce produit Samsung.



# table des matières

---

<b>CONSIGNES DE SÉCURITÉ</b>	3	Remarques importantes sur les consignes de sécurité
	3	Symboles et mesures de sécurité importants
	8	Instructions concernant la marque DEEE
	3	
<b>INSTALLATION DU SÈCHE-LINGE</b>	9	Déballage de votre sèche-linge et guide d'installation
	9	Extérieur du sèche-linge
	10	À vérifier avant l'installation
	10	Avant d'utiliser l'appareil :
	10	Remarque importante pour l'installateur
	10	Choix de l'emplacement d'installation
	11	Encastrement dans une niche ou installation dans un placard
	11	Normes électriques
	11	Mise à la terre
	12	Installation côte à côte
	12	Liste de contrôle final pour l'installation
	13	Vidange de l'eau sans utilisation du réservoir d'eau
	13	Raccorder le tuyau de vidange
	15	Installation en superposition
	16	Inversion du hublot
	18	Présentation du panneau de commandes
<b>INSTRUCTIONS ET CONSEILS D'UTILISATION</b>	21	Sécurité enfant
	21	Arrêt différé
	22	Smart Check
	23	Chargement du sèche-linge
	23	Mise en marche
	18	
<b>ENTRETIEN ET NETTOYAGE</b>	24	Nettoyage de l'échangeur de chaleur
	24	Panneau de commandes
	24	Tambour en acier inoxydable
	24	Extérieur du sèche-linge
	25	Élimination de l'eau de condensation 
	25	Nettoyage du boîtier du filtre 
	26	Nettoyage du filtre de l'échangeur de chaleur 
	24	
<b>CONSEILS D'ENTRETIEN DU LINGE</b>	27	Conseils d'entretien du linge
	27	
<b>DÉPANNAGE</b>	28	Vérifiez les points suivants si votre sèche-linge...
	30	Codes d'erreur
	28	
<b>ANNEXE</b>	31	Tableau des symboles textiles
	32	Protection de l'environnement
	32	Déclaration de conformité
	32	Caractéristiques techniques
	33	Tableau des cycles
	33	Caractéristiques de fonctionnement
	34	Fiche technique des sèche-linge domestiques
	31	

# consignes de sécurité

Félicitations pour l'achat de votre nouveau sèche-linge Samsung. Ce manuel contient de précieuses informations concernant l'installation, l'utilisation et l'entretien de votre appareil. Prenez le temps de le lire pour tirer pleinement profit de tous les avantages et de toutes les fonctionnalités de votre sèche-linge.



## AVERTISSEMENT - Risque d'incendie

- L'installation du sèche-linge doit être effectuée par un technicien qualifié.
- L'installation du sèche-linge doit se faire conformément aux instructions du fabricant et aux réglementations locales.
- Pour réduire les risques de blessure grave ou de décès, observez attentivement les consignes d'installation.

## REMARQUES IMPORTANTES SUR LES CONSIGNES DE SÉCURITÉ

Les consignes de sécurité et les avertissements décrits dans ce manuel ne sont pas exhaustifs. Il est de votre responsabilité de faire preuve de bon sens, de prudence et de discernement lors de l'installation, de l'entretien et de l'utilisation de votre sèche-linge.

Contactez toujours le fabricant en cas de problème ou de situation que vous ne comprenez pas.

## SYMBOLES ET MESURES DE SÉCURITÉ IMPORTANTS

 AVERTISSEMENT	Risques ou pratiques inadaptées susceptibles de causer de <b>graves blessures ou la mort.</b>
 ATTENTION	Risques ou pratiques inadaptées susceptibles de causer des <b>blessures plus mineures ou des dommages matériels.</b>
 ATTENTION	Pour réduire le risque d'incendie, d'explosion, d'électrocution ou de blessure lors de l'utilisation de votre sèche-linge, observez les consignes élémentaires de sécurité suivantes :
	NE PAS faire.
	NE PAS démonter.
	NE PAS toucher.
	Suivez scrupuleusement les consignes.
	Débrancher la prise murale.
	S'assurer que l'appareil est relié à la terre afin d'éviter tout choc électrique.
	Contactez le service d'assistance technique pour obtenir de l'aide.
	Remarque
	Lisez le manuel d'utilisation.

**Ces icônes d'avertissement ont pour but d'éviter tout risque de blessure corporelle.**

**Respectez-les en toutes circonstances.**

**Lisez attentivement la section Consignes de sécurité de ce manuel et conservez ce dernier en lieu sûr afin de pouvoir le consulter ultérieurement.**

**Lisez attentivement toutes les consignes avant d'utiliser l'appareil.**

# consignes de sécurité

---



Pour réduire les risques d'incendie, d'électrocution ou de blessures physiques lors de l'utilisation de l'appareil, des précautions de base doivent être prises.

Ne laissez pas les enfants ou les animaux domestiques jouer dans ou sur le lave-linge. Le hublot de l'appareil ne s'ouvre pas facilement de l'intérieur ; un enfant peut donc se blesser gravement s'il s'y retrouve piégé.

Cet appareil n'est pas conçu pour être utilisé par des personnes (y compris les enfants) inexpérimentées ou dont les capacités physiques, sensorielles ou mentales sont réduites, sauf si elles sont sous la surveillance ou ont reçu les instructions d'utilisation appropriées de la personne responsable de leur sécurité.

Les enfants ne doivent pas utiliser l'appareil sans la surveillance d'un adulte.

**Pour une utilisation en Europe:** Cet appareil peut être utilisé par les enfants âgés de 8 ans et plus et par les personnes inexpérimentées ou dont les capacités physiques, sensorielles ou mentales sont réduites s'ils sont sous surveillance ou ont reçu les instructions d'utilisation appropriées de la personne responsable de leur sécurité et s'ils sont conscients des risques encourus.

Les enfants ne doivent pas jouer avec l'appareil. Le nettoyage et la maintenance utilisateur ne doivent pas être effectués par des enfants sans surveillance.

Si le cordon d'alimentation est endommagé, il doit être remplacé par le fabricant, son réparateur ou une personne disposant des qualifications équivalentes afin d'éviter tout danger.

L'appareil doit être positionné de telle manière à ce que la prise de courant, les robinets d'arrivée d'eau et les tuyaux d'évacuation restent accessibles en permanence.

Pour les appareils comportant des orifices de ventilation à la base, veillez à ce que ceux-ci ne soient pas obstrués (ex. : moquette ou tapis).

Utilisez uniquement les tuyaux neufs fournis (tout tuyau déjà utilisé est à proscrire).

**ATTENTION:** Afin d'éviter tout risque dû à une réinitialisation par inadvertance du dispositif de protection thermique, cet appareil ne doit pas être alimenté via un dispositif de commutation externe, tel qu'un programmeur, ou connecté à un circuit régulièrement activé ou désactivé par le fournisseur d'énergie.

Ne faites pas sécher de linge ayant été en contact avec des produits chimiques industriels (ex. : à des fins de nettoyage).

Le filtre à peluches doit être nettoyé régulièrement, le cas échéant.

Nettoyez régulièrement les peluches accumulées autour du sèche-linge (ne s'applique pas aux appareils prévus avec une évacuation vers l'extérieur du bâtiment).

Une ventilation appropriée doit être présente pour éviter le retour des gaz provenant d'appareils brûlant d'autres combustibles, comme ceux faisant appel à des flammes ouvertes.

Ne faites jamais sécher du linge sale.

Le linge ayant été sali avec des produits chimiques (ex. : huile de cuisine, acétone, alcool, essence, kérosène, détergents ménagers et détachants, térébenthine, cires et décapants) doit être lavé à l'eau chaude et avec une quantité supplémentaire de lessive avant de passer au sèche-linge.

Les articles en caoutchouc mousse (c.-à-d. en mousse de latex, comme les oreillers), en caoutchouc, imperméables ou encore les bonnets de bain ne doivent pas être passés au sèche-linge.

Les adoucissants et autres produits similaires doivent être utilisés conformément aux instructions de leur fabricant.

Le dernier cycle d'un programme de sèche-linge est effectué à froid afin de préserver les articles.

Avant de mettre du linge dans le tambour, videz le contenu des poches des vêtements.

**AVERTISSEMENT:** N'interrompez jamais un programme en cours, sauf si vous sortez et étendez immédiatement le linge afin que la chaleur se dissipe.

L'air d'évacuation ne doit pas être éliminé via un conduit utilisé pour l'évacuation de fumées provenant d'appareils brûlant du gaz ou d'autres combustibles.

L'appareil ne doit pas être installé derrière une porte verrouillable, une porte coulissante ou une porte dont la charnière est située du côté opposé à celle du hublot du sèche-linge afin de ne pas empêcher l'ouverture totale du hublot de l'appareil.

Les enfants de moins de 3 ans ne doivent pas s'approcher de l'appareil s'ils sont sans surveillance.



## SYMBOLES D'AVERTISSEMENT À RESPECTER ABSOLUMENT POUR L'INSTALLATION



L'installation de cet appareil doit être effectuée par un technicien ou un centre de réparation qualifié.

- Le non-respect de cette consigne peut entraîner des chocs électriques, des incendies, une explosion, des problèmes avec le produit ou des blessures.

Branchez le cordon d'alimentation sur une prise murale 220-240 V CA/50 Hz ou supérieur et utilisez cette prise uniquement pour cet appareil. N'utilisez pas de rallonge.

- Le fait de partager une prise murale avec d'autres appareils à l'aide d'une multiprise ou d'une rallonge peut entraîner des chocs électriques ou des incendies.
- Assurez-vous que la tension, la fréquence et le courant sont identiques à ceux inscrits sur les spécifications du produit. Le non-respect de cette consigne peut entraîner des chocs électriques ou des incendies. Branchez correctement le cordon d'alimentation dans la prise murale.

Éliminez régulièrement toute eau, poussière ou corps étranger des prises murales et zones de contact à l'aide d'un chiffon sec.

- Débranchez le cordon d'alimentation et nettoyez-le à l'aide d'un chiffon sec.
- Le non-respect de cette consigne peut entraîner des chocs électriques ou des incendies.

# consignes de sécurité

---

Conservez tous les matériaux d'emballage hors de portée des enfants ; les matériaux d'emballage présentent des dangers pour les enfants.

- Si un enfant met un sac en plastique sur sa tête, il risque de s'asphyxier.
- 



Cet appareil doit être correctement mis à la terre.

Ne reliez pas le conducteur de terre de l'appareil à un tuyau de gaz, un tuyau de canalisation en plastique ou une ligne téléphonique.

- Cela pourrait causer des chocs électriques, des incendies, une explosion ou des problèmes avec le produit.
- Ne branchez jamais le cordon d'alimentation sur une prise qui n'est pas correctement reliée à la terre et qui n'est pas conforme aux réglementations locales et nationales en vigueur.

N'installez pas l'appareil en extérieur.

---



N'utilisez pas de prise ou de cordon d'alimentation endommagé(e) ou de prise murale mal fixée.

- Cela pourrait entraîner un choc électrique ou un incendie.

Si la prise (cordon d'alimentation) est endommagée, elle doit être remplacée par le fabricant, son réparateur ou un technicien de qualification équivalente, afin d'éviter tout danger.

Cet appareil doit être positionné de manière à ce que la prise électrique soit accessible après installation.

Ne tirez pas et ne pliez pas excessivement le cordon d'alimentation.

Ne vrillez pas et n'attachez pas le cordon d'alimentation.

N'accrochez pas le cordon d'alimentation sur un objet métallique, ne posez pas d'objet lourd sur le cordon d'alimentation, ne l'insérez pas entre des objets et ne le coincez pas dans l'espace situé derrière l'appareil.

- Cela pourrait entraîner un choc électrique ou un incendie.

Ne tirez pas sur le cordon d'alimentation pour le débrancher.

- Débranchez le cordon en tenant la prise.
- Le non-respect de cette consigne peut entraîner des chocs électriques ou des incendies.

Cet appareil doit être correctement mis à la terre. Ne branchez jamais le cordon d'alimentation sur une prise qui n'est pas correctement reliée à la terre et qui n'est pas conforme aux réglementations locales et nationales en vigueur. Consultez les consignes d'installation pour relier cet appareil à la terre.

Installez cet appareil sur un emplacement dont la surface est dure et plane.

- Le non-respect de cette consigne peut entraîner des vibrations et des bruits anormaux ou des problèmes avec l'appareil.

Un composant de la laque à cheveux pouvant affecter la propriété hydrophile de l'échangeur de chaleur, ce qui pourrait entraîner la formation d'humidité sur la surface extérieure de l'appareil lors du refroidissement, n'installez pas cet appareil dans un salon de beauté.

---



AVERTISSEMENT

## SYMBOLES D'AVERTISSEMENT À RESPECTER ABSOLUMENT LORS DE L'UTILISATION

---



Ne laissez pas les enfants ou les animaux domestiques aller sur ou dans l'appareil. Lors de l'élimination de l'appareil, démontez le verrou de la porte (levier)

- afin d'éviter tout risque de chute et de blessures.
- Si un enfant se retrouve enfermé dans l'appareil, il risque de s'asphyxier.

Ne tentez pas d'accéder à l'intérieur de l'appareil lorsque le tambour tourne.

Ne vous asseyez pas sur l'appareil et ne vous appuyez pas contre sa porte ;

- vous risqueriez de le faire basculer et de vous blesser.

Ne faites sécher que du linge préalablement essoré dans un lave-linge.

Ne faites jamais sécher du linge sale.

Ne buvez pas l'eau de condensation.

N'interrompez jamais un programme en cours, sauf si vous sortez et étendez immédiatement le linge afin que la chaleur se dissipe.

Ne faites pas sécher de linge ayant été en contact avec des substances inflammables (ex. : essence, kérosène, benzène, solvant, alcool, etc.) ;

- vous risqueriez de vous électrocuter ou de provoquer un incendie ou une explosion.

Ne laissez pas les animaux domestiques s'approcher du sèche-linge.

- Cela pourrait entraîner un choc électrique ou des blessures.

Lors de l'élimination de l'appareil, déposez la porte et le cordon d'alimentation

- afin d'éviter de provoquer des blessures ou d'endommager le cordon.

Ne touchez pas la prise d'alimentation avec des mains mouillées.

- Cela pourrait entraîner un choc électrique.

En cas de fuite de gaz (gaz de ville, propane, gaz LP), ne touchez pas l'appareil ou le cordon d'alimentation mais ventilez immédiatement.

- Pour ce faire, n'utilisez pas un ventilateur.
- Une étincelle peut entraîner une explosion ou un incendie.



Ne procédez pas à la réparation, au remplacement ou à l'entretien des pièces de l'appareil sauf si le manuel d'entretien-réparation contient des recommandations spécifiques en la matière. Vous devez en outre disposer des compétences requises pour réaliser l'opération.



Ne tentez pas de réparer, de démonter ou de modifier l'appareil vous-même.

- N'utilisez pas de fusible (cuivre, fil d'acier, etc.) autres que le fusible standard.
- En cas de besoin de réparation ou de réinstallation de l'appareil, contactez le centre de réparation le plus proche.
- Le non-respect de cette consigne peut entraîner des chocs électriques, des incendies, des problèmes avec le produit ou des blessures.

Le produit que vous avez acheté est prévu pour une utilisation domestique uniquement.

L'utilisation à des fins professionnelles est considérée comme une utilisation non conforme du produit. Dans ce cas, le produit ne sera pas couvert par la garantie standard prévue par Samsung et Samsung ne saura en aucun cas être tenu pour responsable en cas de dysfonctionnements ou dommages résultant d'une utilisation non conforme.

Si l'appareil émet des bruit anormaux ou dégage une odeur de brûlé ou de la fumée, coupez immédiatement l'alimentation électrique et contactez le centre de réparation.

- Dans le cas contraire, cela pourrait entraîner un choc électrique ou un incendie.



## SIGNES DE PRÉCAUTION LORS DE L'UTILISATION



Ne montez pas sur l'appareil et ne placez pas d'objets (tels que linge, bougies allumées, cigarettes allumées, vaisselle, produits chimiques, objets métalliques, etc.) sur l'appareil.

- Cela pourrait causer des chocs électriques, des incendies, des problèmes avec l'appareil ou des blessures.

Ne touchez pas la porte en verre ni l'intérieur du tambour pendant ou juste après le séchage : ces éléments peuvent en effet devenir très chauds.

- Cela pourrait entraîner des brûlures.

N'actionnez pas les boutons à l'aide d'objets tranchants tels que des aiguilles, des couteaux, les ongles etc.

- Cela pourrait entraîner un choc électrique ou des blessures.

Ne faites pas sécher de linge contenant des élastiques (latex) ou d'autres matériaux semblables au caoutchouc.

- Le caoutchouc pourrait s'enflammer sous l'effet de la chaleur.

Ne faites pas sécher de linge ayant été en contact avec de l'huile végétale ou de l'huile de cuisson : même lavés, les articles en contiennent encore. Utilisez le programme de refroidissement afin de ne pas faire chauffer ce linge.

- La chaleur issue de l'oxydation de l'huile pourrait entraîner un incendie.

Assurez-vous que toutes les poches des vêtements à sécher sont vides.

- Les objets durs et pointus, comme les pièces de monnaie, les épingles de sûreté, les clous, les vis ou les pierres, peuvent occasionner d'importants dégâts à l'appareil.

Évitez de sécher des vêtements ayant de grandes boucles, des boutons ou d'autres parties métalliques lourdes (fermetures éclair, crochets et œillets, couvre-boutons).

Si nécessaire, utilisez un filet à linge pour le linge petit et léger tel que ceinture en tissu, liens de tablier et soutien-gorge avec armatures susceptibles de se détacher ou de se rompre pendant un programme.

# consignes de sécurité

---

Il est recommandé de ne pas employer les feuilles de séchage pour réduire l'électricité statique car cela pourrait endommager votre linge et provoquer des dommages potentiels sur l'appareil.

- Ceci pourrait endommager le linge.

N'utilisez pas le sèche-linge à proximité de poussières explosives (ex. : poussière de charbon, farine de blé, etc.).

- Cela pourrait entraîner un choc électrique, un incendie ou une explosion.

N'entreposez pas de matériaux inflammables à proximité du produit.

- Vous risqueriez de libérer des gaz toxiques, d'endommager des pièces, de vous électrocuter ou de provoquer un incendie ou une explosion.

- L'appareil ne doit pas être installé derrière des portes verrouillables, etc.

Contient des gaz à effet de serre fluorés encadrés par le protocole de Kyoto.

Système hermétiquement scellé.

Ne laissez pas échapper des gaz dans l'atmosphère.

Type de fluide frigorigène : R-134a

- Quantité : 0,4 kg

- Potentiel de réchauffement de la planète (PRP) : 1300



## SYMBOLES D'AVERTISSEMENT À RESPECTER ABSOLUMENT POUR LE NETTOYAGE

---

Ne nettoyez pas l'appareil en pulvérisant directement de l'eau dessus.

N'utilisez pas de benzène, de diluant ou d'alcool pour nettoyer l'appareil.

- Cela pourrait entraîner des décolorations, des déformations, des dommages, des chocs électriques ou un incendie.

Avant d'effectuer un nettoyage ou un entretien, débranchez le cordon d'alimentation de la prise murale.

- Le non-respect de cette consigne peut entraîner des chocs électriques ou des incendies.

Nettoyez le compartiment du filtre avant et après chaque programme.

Nettoyez régulièrement l'intérieur de l'appareil en faisant appel à un technicien de maintenance agréé.

Nettoyez l'échangeur de chaleur à l'aide d'une brosse douce ou d'un aspirateur une fois par mois. Ne touchez pas l'échangeur de chaleur avec les mains. Sinon, vous risquez de vous blesser.

L'intérieur du sèche-linge doit être nettoyé régulièrement par un technicien de maintenance qualifié.

## INSTRUCTIONS CONCERNANT LA MARQUE DEEE

---



### Les bons gestes de mise au rebut de ce produit (Déchets d'équipements électriques et électroniques)

(Applicable aux pays disposant de systèmes de collecte séparés)

Ce symbole sur le produit, ses accessoires ou sa documentation indique que ni le produit, ni ses accessoires électroniques usagés (chargeur, casque audio, câble USB, etc.) ne peuvent être jetés avec les autres déchets ménagers. La mise au rebut incontrôlée des déchets présentant des risques environnementaux et de santé publique, veuillez séparer vos produits et accessoires usagés des autres déchets. Vous favoriserez ainsi le recyclage de la matière qui les compose dans le cadre d'un développement durable.

Les particuliers sont invités à contacter le magasin leur ayant vendu le produit ou à se renseigner auprès des autorités locales pour connaître les procédures et les points de collecte de ces produits en vue de leur recyclage.

Les entreprises et particuliers sont invités à contacter leurs fournisseurs et à consulter les conditions de leur contrat de vente. Ce produit et ses accessoires ne peuvent être jetés avec les autres déchets.



# installation du sèche-linge

## DÉBALLAGE DE VOTRE SÈCHE-LINGE ET GUIDE D'INSTALLATION

Laissez un professionnel installer correctement votre sèche-linge. Si vous contactez le service après-vente suite à une installation, des réglages ou un branchement mal exécutés, la responsabilité relève de l'installateur. Il est recommandé de faire appel à un professionnel pour installer cet appareil, notamment pour les installations les plus difficiles impliquant la vidange dans la canalisation d'eau principale ou le montage de l'appareil en superposition. Si des problèmes d'installation conduisent à la visite d'un technicien pour résoudre une défaillance, cela est typiquement considéré comme étant de la responsabilité de l'installateur.

Vérifiez que vous disposez de tous les éléments requis pour installer correctement l'appareil (220-240 V CA/50 Hz).

Une PRISE ÉLECTRIQUE AVEC MISE A LA TERRE. Reportez-vous à la partie « Normes électriques » (page 11).

## EXTÉRIEUR DU SÈCHE-LINGE

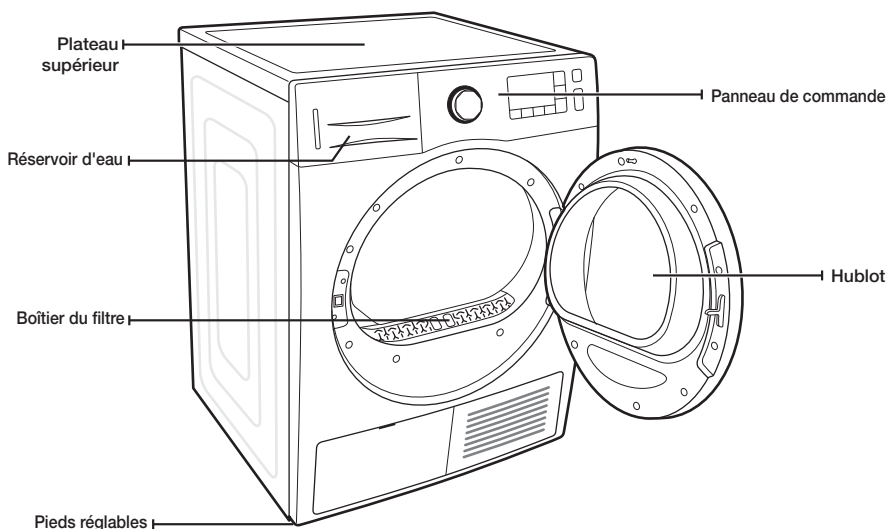

### Pièces



Guide du tuyau de vidange

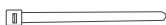

Serre-câble



Raccord de tuyau



Long tuyau de vidange (2 m)



Manuel d'utilisation

# installation du sèche-linge

---

## À VÉRIFIER AVANT L'INSTALLATION

---

- Ne branchez pas le cordon d'alimentation sur une prise murale avant d'avoir terminé l'installation du sèche-linge.
- Avant de commencer son installation, procédez à un contrôle visuel de l'appareil afin de vérifier son état.
- Si certaines pièces paraissent endommagées, contactez le service clientèle Samsung le plus proche.
- Ne déplacez pas l'appareil sans l'aide d'une autre personne.
- Faites attention à ne pas vous couper sur les arêtes du sèche-linge.
- N'installez pas le sèche-linge dans un lieu exposé au gel. L'eau froide risque d'endommager l'appareil.
- Utilisez l'appareil en intérieur uniquement.
- Ne posez pas le sèche-linge sur un côté pour le soulever et veillez à ce qu'il reste le plus stable possible lorsque vous devez le déplacer afin d'éviter d'endommager des pièces internes.

## AVANT D'UTILISER L'APPAREIL :

---

- Vérifiez qu'il ne reste pas d'accessoires dans le tambour.
- Branchez le cordon d'alimentation juste avant d'utiliser l'appareil.
- N'obturez pas l'entrée d'air de la grille de refroidissement située à l'avant du sèche-linge.
- Ne placez pas d'objets inflammables à proximité du sèche-linge et veillez à la propreté de son environnement.
- Veillez à ce que le sèche-linge soit à niveau.
- Ne retirez pas les pieds réglables du sèche-linge ; ils permettent d'assurer la stabilité et la mise à niveau de l'appareil.

## REMARQUE IMPORTANTE POUR L'INSTALLATEUR

---

Lisez attentivement les instructions suivantes avant d'installer le sèche-linge. Conservez soigneusement ces consignes afin de pouvoir vous y reporter ultérieurement.



RETIREZ LE HUBLOT DES APPAREILS MIS AU REBUT POUR ÉVITER QU'UN ENFANT NE S'ASPHYXIE.

## CHOIX DE L'EMPLACEMENT D'INSTALLATION

---

L'appareil étant équipé d'un système à condensation qui permet de condenser et de traiter l'air à l'intérieur du sèche-linge, une ventilation extérieure n'est pas nécessaire.

Le sèche-linge peut donc être installé dans tout local dont la température est comprise entre 5 et 35°C, à la différence d'un sèche-linge classique, qui requiert un système d'évacuation externe.



# installation du sèche-linge

## INSTALLATION CÔTE À CÔTE

Pour une installation optimale, nous vous recommandons de faire appel à un professionnel.

Installation :

1. Installez votre sèche-linge à l'emplacement approprié. Vous pouvez par exemple installer le sèche-linge et le lave-linge côte à côte. Posez deux des plateaux en carton sur le sol. Inclinez le sèche-linge sur le côté pour le poser sur les deux plateaux.
2. Remettez le sèche-linge à la verticale.
3. Pour pouvoir offrir des performances optimales, le sèche-linge doit être parfaitement de niveau. Pour minimiser les vibrations, le bruit et les mouvements indésirables, le sol sur lequel le sèche-linge est installé doit être de niveau et parfaitement stable.

-  Pour positionner le sèche-linge à la même hauteur que le lave-linge, rétractez entièrement les pieds réglables en les faisant tourner dans le sens anti-horaire, puis desserrez les pieds dans le sens horaire.

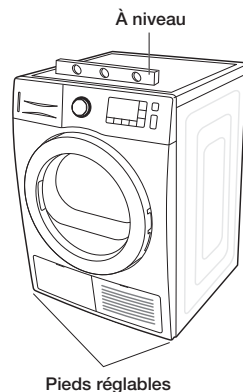
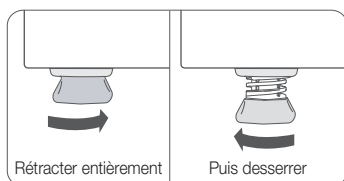

-  Ajustez les pieds uniquement pour atteindre le niveau requis. En effet, si vous étendez les pieds plus que nécessaire, cela augmentera les vibrations.

4. Consultez la section Normes électriques (page 11).  
AVANT TOUTE MISE EN MARCHÉ OU ESSAI.
5. À l'aide d'un niveau, contrôlez la position du sèche-linge et réglez les pieds si nécessaire.
6. Branchez le sèche-linge et vérifiez qu'il fonctionne correctement en vous servant de la liste de contrôle ci-dessous.

## LISTE DE CONTRÔLE FINAL POUR L'INSTALLATION

- Le sèche-linge est branché sur une prise électrique et correctement relié à la terre.
- Le sèche-linge est à niveau et ses pieds sont posés au sol de manière stable.
- Allumez votre sèche-linge pour vérifier qu'il fonctionne correctement, puis éteignez-le.
- Enfin, vérifiez si l'erreur HE se produit après le fonctionnement du cycle de séchage d'une durée de 20 minutes.

## VIDANGE DE L'EAU SANS UTILISATION DU RÉSERVOIR D'EAU

Il est possible d'utiliser le sèche-linge sans avoir recours au réservoir d'eau en suivant la procédure ci-dessous.

Installez le tuyau de vidange afin de permettre à l'eau de s'évacuer correctement.

- Dans le cas contraire, l'eau peut déborder et provoquer des dommages matériels.

### RACCORDER LE TUYAU DE VIDANGE

Le sèche-linge peut pomper l'eau de condensation vers l'extérieur directement par le biais du tuyau de vidange fourni.

Voici comment raccorder le tuyau de vidange.

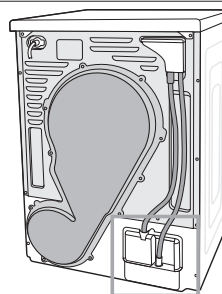

1. Débranchez le tuyau de vidange **A**.

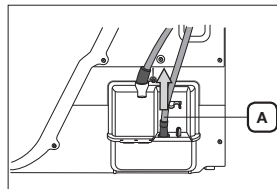

2. Reliez-le **A** à l'autre orifice.

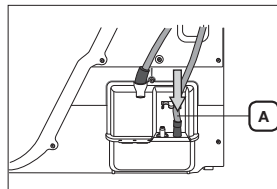

3. Raccordez le tuyau fourni (tuyau de vidange long) **B** à l'orifice situé à côté de celui où est raccordé le tuyau de vidange **A**.



- La pompe de vidange du sèche-linge pouvant seulement élever l'eau de vidange à une hauteur de 90 cm, lorsque vous connectez le tuyau de vidange **B** au point de vidange, assurez-vous que la hauteur de ce point n'excède pas 90 cm.

Une erreur de vidange peut se produire si le point de vidange excède 90 cm. Si une telle erreur se produit, le panneau de commande affiche un code d'erreur.

- Après avoir raccordé le tuyau de vidange, vous pouvez directement vidanger l'eau de condensation via la sortie vidange par le tuyau de vidange raccordé, un évier ou la sortie vidange d'un évier.

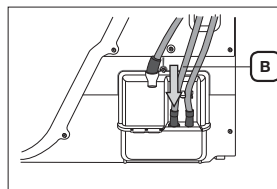

# installation du sèche-linge

## Raccorder le tuyau de vidange



Ne prolongez pas le tuyau de vidange.

- L'eau pouvant fuir au niveau des raccords, utilisez un long tuyau de vidange plutôt que plusieurs tuyaux courts raccordés. Si vous êtes obligé de raccorder plusieurs tuyaux, veillez à rendre les raccords étanches à l'aide de joints silicone. (N'utilisez pas du ruban isolant électrique pour les joints.)

L'extrémité du tuyau de vidange peut être positionnée de trois manières différentes :

1. **Sur le bord d'un lavabo :** Le tuyau de vidange doit être positionné à moins de 90 cm de haut. Si l'extrémité du tuyau de vidange doit être positionné au-dessus du niveau du sol, nous recommandons une hauteur de 60 à 90 cm. Afin que le bout du tuyau reste coudé, utilisez le guide en plastique fourni. Fixez le guide au mur avec un crochet ou au robinet avec un lien, afin que le tuyau de vidange ne bouge pas.

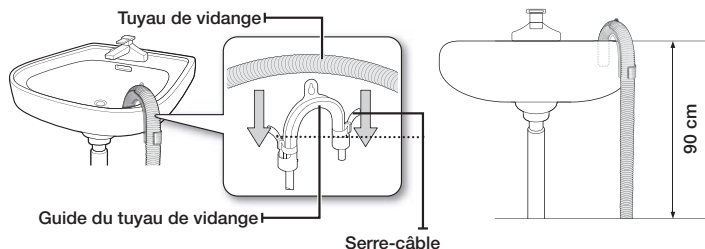

2. Assemblez le tuyau de vidange et son guide, et fixez-les à l'aide du serre-câble.
3. Il est possible de vidanger l'eau de condensation en raccordant directement le tuyau fourni (tuyau de vidange long) à la sortie vidange.

## Raccordement du tuyau direct

Il est possible de vidanger l'eau de condensation issue du séchage en raccordant le tuyau de vidange à la vidange d'un évier.

1. Raccordez le raccord de tuyau et le tuyau.



Des fuites peuvent survenir au niveau du raccord de tuyau et du tuyau de vidange fourni : assurez-vous que ces éléments sont bien fixés.

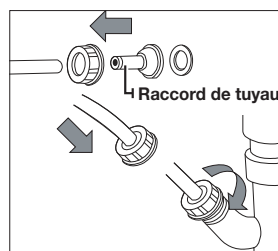

2. Raccordez l'extrémité du tuyau à la vidange de l'évier.

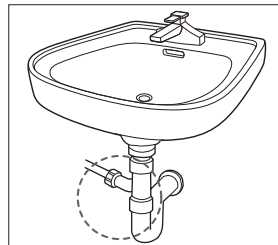

## INSTALLATION EN SUPERPOSITION

 Si vous souhaitez vous procurer le kit de superposition en option, contactez notre service clientèle Samsung ou un distributeur proche de chez vous. [Réf. SK-DH/SK-DA/SKK-DF]

Le kit de superposition varie en fonction des modèles.

N'utilisez l'appareil qu'une heure après l'installation du kit de superposition ; l'appareil devant être penché lors de l'installation de ce kit, il ne doit être utilisé que lorsque l'huile dans le compresseur est redevenue stable.

1. Couchez tout doucement le sèche-linge sur l'un de ses côtés. Placez le carton d'emballage en dessous afin de ne pas endommager la finition de l'appareil.

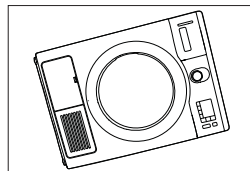

2. Posez des patins en caoutchouc à la base du sèche-linge.
  - Les patins en caoutchouc se trouvent dans le sachet de pièces. Insérez les patins en caoutchouc dans les logements situés à la base des pieds de réglage.
  - Le kit de superposition est vendu séparément.

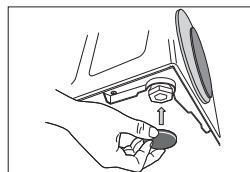

3. Remplacez le sèche-linge à la verticale.



Le kit de superposition est à utiliser uniquement sur les appareils de la gamme Samsung.

4. Fixez les attaches sur le sèche-linge.
  - Retirez la vis du capot supérieur du lave-linge en commençant par la face arrière gauche. Alignez les trous des attaches situés sur la gauche sur le trou de la vis du capot supérieur situé sur la face arrière gauche de l'appareil, et réengagez la vis.



Ne serrez pas la vis afin de faciliter l'alignement avec le trou du sèche-linge.

- Répétez l'étape ci-dessus pour le côté droit.

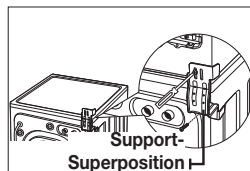

5. Installez le sèche-linge et le support sur le lave-linge.



Placez le sèche-linge sur le lave-linge. Protégez le panneau de commande du lave-linge avec du carton ou un autre matériau. Veillez à ce que le sèche-linge ne masque pas le panneau de commande du lave-linge.

Risque de blessures. Il est recommandé de soulever le sèche-linge à plus de deux personnes étant donné son poids et ses dimensions. Le non-respect de cette consigne peut entraîner des blessures.

- Alignez les trous du support sur ceux situés à l'arrière du sèche-linge. À l'aide d'un tournevis cruciforme, serrez les deux vis à tôle M4x12.
- Serrez les vis du support du lave-linge, puis serrez toutes les vis du kit de superposition.

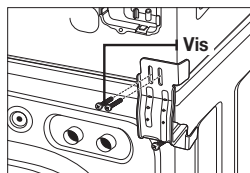

6. Terminer l'installation.



- Pour terminer l'installation du lave-linge, reportez-vous à son manuel d'installation.
- Pour terminer l'installation du sèche-linge, reportez-vous à son manuel d'installation.
- Faites glisser ou déplacez doucement l'ensemble lave-linge/sèche-linge vers son emplacement définitif. Utilisez des patins en feutre ou d'autres dispositifs pour aider au déplacement et protéger le sol.

Ne poussez pas le sèche-linge une fois celui-ci installé sur le lave-linge. Vous risqueriez de vous coincer les doigts.

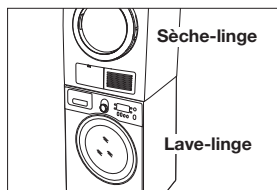

# installation du sèche-linge

## INVERSION DU HUBLOT

Selon vos exigences en termes d'emplacement, d'espace disponible etc., vous pouvez inverser le sens d'ouverture de la porte.



Cette opération est effectuée en fonction des besoins du client. Le technicien agréé ou le client lui-même peut effectuer cette opération.

1. Débranchez le cordon d'alimentation.
2. Retirez les deux vis de la charnière du hublot.
3. Soulevez le hublot pour le retirer du sèche-linge.

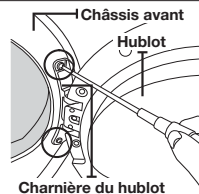

4. Retirez les 16 vis.  
Démontez l'étanchéité à l'air et retirez les 6 vis (3 vis à tête plate sur le dessus et 3 vis à tête ronde en bas).  
(Uniquement pour les modèles à porte Crystal Gloss)

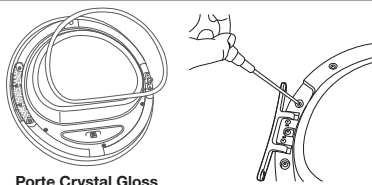

5. Après avoir retiré la vis, faites pivoter la charnière du hublot, la poignée du hublot de 180°, comme indiqué sur la figure.



- Lors de la manipulation de l'appareil, veillez à ne pas retirer le joint du hublot.

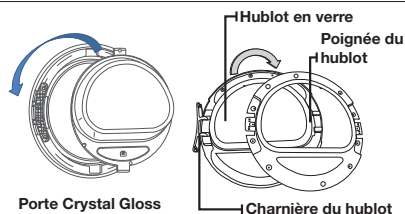

6. Serrez les 16 vis aux positions correctes.  
Serrez les 6 vis et remettez l'étanchéité d'air en place.  
(Uniquement pour les modèles à porte Crystal Gloss)
7. Notez que deux des vis ont une longueur différente des autres.  
(Utilisez les vis plus longues pour la poignée.)

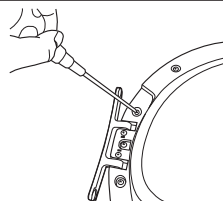

8. Modifiez l'emplacement de la vis à l'arrière de la charnière.

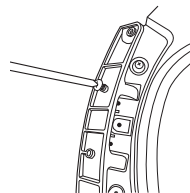



9. Serrez la vis du trou inférieur.

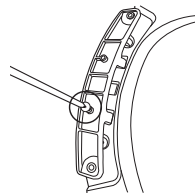

10. Retirez les deux vis maintenant le châssis avant sur la gauche.

11. Retirez les deux vis maintenant la poignée sur la gauche.

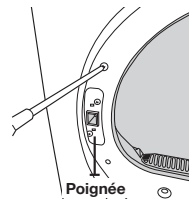

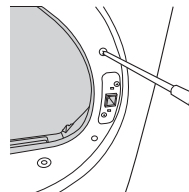

12. Placez-vous du côté droit de l'appareil et serrez les deux vis maintenant le châssis avant et les deux vis maintenant la poignée.

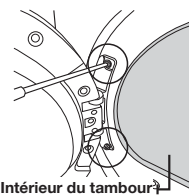

13. Aligned la porte sur les trous de fixation.

14. Serrez les deux vis maintenant la charnière.



 Si nécessaire, vous pouvez remettre la porte dans sa position initiale en suivant la procédure ci-dessus.

# instructions et conseils d'utilisation

**⚠** afin de limiter les risques d'incendie, d'électrocution ou de blessures, consultez la section **AVERTISSEMENT** **CONSIGNES IMPORTANTES DE SÉCURITÉ** avant d'utiliser cet appareil.  
Si l'option Anti-pli n'est pas sélectionnée, retirez le linge juste après l'avoir lavé et séché.  
Si vous laissez le linge à l'intérieur du tambour, il risque d'être froissé.

## PRÉSENTATION DU PANNEAU DE COMMANDES

### [Série DV8]

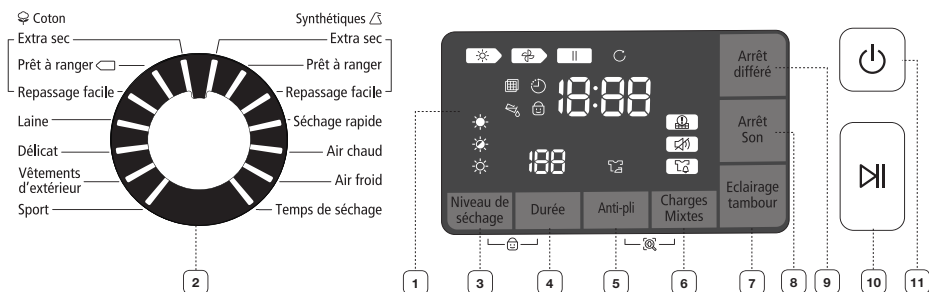

### [Série DV7]

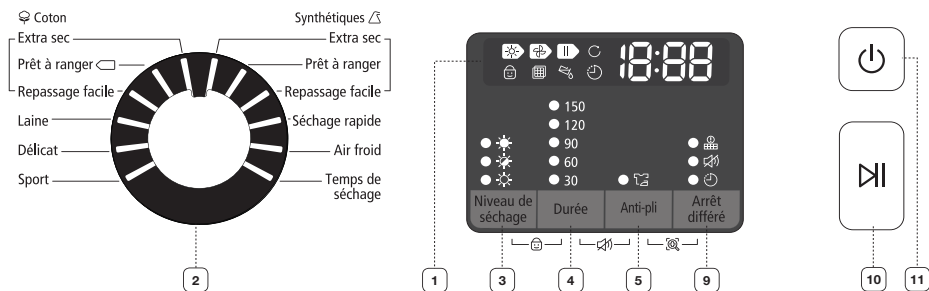

### 1 Affichage numérique







Affiche le temps de séchage restant, toutes les informations relatives au programme ainsi que les messages d'erreur.

La fenêtre d'affichage montre la durée estimée restante du programme une fois que vous avez appuyé sur le bouton **Départ/Pause**. La durée estimée restante peut varier au fur et à mesure de la progression du programme.



Le voyant Séchage s'allume et reste allumé jusqu'à la fin du programme.

Lorsque le sèche-linge entre en phase de refroidissement, le voyant de refroidissement s'allume. Lorsque le sèche-linge est en mode Anti-froiss., le voyant correspondant s'allume.

Lorsque le programme est terminé, la mention « End » (Fin) s'affiche à l'écran, jusqu'à ce que vous appuyiez sur le bouton **Départ/Pause** ou **Marche/Arrêt**. Si votre sèche-linge est en pause pendant un programme, les voyants s'allument jusqu'à ce que vous appuyiez sur le bouton **Départ/Pause**.

















<p><b>2</b> Sélecteur de cycle</p>	<p>Lorsque vous allumez votre sèche-linge, le cycle [Coton] Prêt à ranger  est sélectionné par défaut.</p> <p>Tournez le Sélecteur de cycle pour sélectionner le cycle que vous souhaitez.</p> <p><b>Coton</b> - Pour les cotons, draps, linge de table, sous-vêtements, serviettes, chemises, etc. peu ou moyennement sales.</p> <ul style="list-style-type: none"> <li>• Extra sec - Pour les textiles non fragiles ou articles devant ressortir entièrement secs.</li> <li>• Prêt à ranger  - Pour le linge en coton, sous-vêtements et linge de table (NE convient PAS aux jeans).</li> <li>• Repassage facile - laisse le linge légèrement humide pour faciliter le repassage.</li> </ul> <p><b>Synthétiques</b> : chemisiers, chemises, etc., peu ou moyennement sales, en polyester (Diolen, Trevira), polyamide (Perlon, Nylon) ou autre matière similaire.</p> <ul style="list-style-type: none"> <li>• Extra sec - Pour les textiles non fragiles ou articles devant ressortir entièrement secs.</li> <li>• Prêt à ranger - Ce programme permet de sécher des chemises, des chemisiers et du linge de lit et de table. (NE convient PAS aux jeans).</li> <li>• Repassage facile - Laisse le linge légèrement humide pour faciliter le repassage.</li> </ul> <p><b>Séchage rapide</b> - 60 min est automatiquement réglé comme durée de séchage.</p> <p><b>Air chaud</b> - Pour les articles de petite taille, linge légèrement humide et textiles normaux pendant 30 minutes. (Séries DV8)</p> <p><b>Air froid</b> - tout textile nécessitant un rafraîchissement sans réchauffement.</p> <p><b>Temps de séchage</b> - Ce programme permet de sélectionner la durée du cycle souhaitée. Positionnez le sélecteur sur le programme Temps de séchage, puis appuyez sur le bouton <b>Durée</b> pour définir la durée de séchage. Appuyez plusieurs fois sur le bouton <b>Durée</b> pour faire défiler les temps. Le temps de séchage augmente par incrément de 30 minutes jusqu'à 150 minutes.</p> <p>Après le séchage du linge à l'aide du cycle normal, si vous jugez que le linge n'est pas complètement sec, vous pouvez augmenter la durée de séchage à l'aide du cycle Temps de séchage.</p> <p>Après le séchage du linge à l'aide d'un cycle de séchage, si vous jugez que le linge n'est pas complètement sec, vous pouvez augmenter la durée de séchage à l'aide du cycle Temps de séchage.</p> <p><b>Sport</b> - Pour les vêtements de sport légers tels que les survêtements.</p> <p><b>Vêtements d'extérieur</b> - Pour les articles imperméables comme les vêtements de montagne, les combinaisons de ski et les vêtements de sport. Les textiles concernés incluent les finitions et les fibres intelligentes telles que le spandex, le stretch et les microfibres. Nous vous recommandons d'utiliser ce cycle de séchage après avoir lavé votre linge en utilisant le cycle Vêtements d'extérieur dans votre lave-linge. (Séries DV8)</p> <p><b>Délicat</b> - Le programme Délicats est conçu pour la lingerie.</p> <p><b>Laine</b> - Pour les lainages lavables en machine et séchables en sèche-linge uniquement.</p> <p> Pour un meilleur résultat, retournez les vêtements avant de les faire sécher. Une surcharge du sèche-linge peut entraîner une baisse des performances. Pour connaître la charge maximale de chaque programme de séchage, reportez-vous au Tableau des programmes en annexe.</p>
<p><b>3</b> Bouton Niveau de séchage</p>	<p>Pour sélectionner le niveau de séchage dans les cycles Coton, Synthétiques, appuyez sur le bouton <b>Niveau de séchage</b>. Un voyant s'allume à côté du niveau de séchage souhaité. Appuyez plusieurs fois sur le bouton pour faire défiler les différents paramètres. Pour le séchage les quantités de linge les plus importantes, vous devrez peut-être choisir le réglage Séchage «  ou  ».</p> <p>L'icône «  » a été conçu pour sécher partiellement le linge. Utilisez-le pour les articles qui doivent finir de sécher à plat ou en suspension.</p>
<p><b>4</b> Bouton Durée</p>	<p>Lors de l'utilisation des cycles Temps de séchage, Air chaud, Air froid, vous pouvez ajuster la durée en appuyant sur le bouton <b>Durée</b>.</p> <p>30 min → 60 min → 90 min → 120 min → 150 min (Les options de durée 120 min et 150 min ne sont pas disponibles pour les programmes Air chaud et Air froid.)</p> <p>Excepté pour le cycle Temps de séchage, Séchage rapide, Air chaud, Air froid, le voyant de durée est éteint car le temps de séchage est calculé en fonction du taux d'humidité du linge.</p>

# instructions et conseils d'utilisation

<p><b>5</b> <b>Bouton Anti-pli</b></p>	<p>Cette fonction assure 120 minutes de rotation à froid par intermittence à la fin du programme pour éviter de froisser le linge. Appuyez sur le bouton <b>Anti-pli</b> pour activer cette fonction.</p> <p>Le voyant situé au-dessus du bouton s'allume lorsque la fonction Anti-froiss. est sélectionnée. Des rotations périodiques du tambour après la fin du séchage empêchent le linge séché de se froisser. (Même après l'affichage du message « End » (Fin), le tambour continue de tourner par intermittence.)</p>
<p><b>6</b> <b>Bouton Charges Mixtes</b></p>	<p>Ce signal d'alarme retentit lorsque le degré de séchage « légèrement humide » (séchage à 80 %) est atteint pour une charge comportant différents types de matériaux et de textiles. Si la condition correspondante est remplie, la DEL de la fonction Sonnerie charges mixtes clignote.</p>
<p><b>7</b> <b>Bouton Eclairage tambour</b></p>	<p>Cette fonction permet d'éclairer le tambour lorsque le sèche-linge est en marche. (Séries DV8)</p> <p> Vous pouvez activer/désactiver cette fonction à tout moment, que le sèche-linge soit en cours de cycle ou non. Si vous ne désactivez pas la fonction Éclairage du tambour dans les 5 minutes suivant son activation, l'éclairage s'éteindra automatiquement.</p>
<p><b>8</b> <b>Bouton Arrêt Son</b></p>	<p>La fonction Arrêt Son peut être sélectionnée durant tous les programmes. Lorsqu'elle est active, le son est coupé dans tous les programmes. Le réglage reste activé même si vous éteignez et allumez l'appareil à plusieurs reprises.</p> <p> Pour les modèles de la série DV7, appuyez simultanément sur les boutons <b>Durée</b> et <b>Anti-pli</b> pendant trois secondes.</p>
<p><b>9</b> <b>Bouton Arrêt différé</b></p>	<p>Appuyez sur ce bouton à plusieurs reprises pour faire défiler les options Arrêt différé disponibles. (de 3 à 19 heures, par tranches d'une heure).</p> <p>L'heure affichée correspond à celle à laquelle le cycle de séchage se terminera. Voir page 21 pour plus d'informations.</p>
<p><b>10</b> <b>Bouton Départ/Pause</b></p>	<p>Permet de démarrer un cycle de séchage. Si vous appuyez sur ce bouton en cours de programme, ce dernier se mettra en pause. Appuyez à nouveau dessus pour reprendre le cycle de séchage.</p>
<p><b>11</b> <b>Bouton Marche/Arrêt</b></p>	<p>Appuyez une fois sur ce bouton pour mettre le sèche-linge en marche, deux fois pour l'éteindre. Si le sèche-linge reste allumé pendant plus de 10 minutes sans qu'aucun bouton ne soit actionné, il s'éteint automatiquement.</p>

 Si vous insérez du linge dans le sèche-linge alors qu'il est extrêmement emmêlé, immédiatement après que le lave-linge a terminé un programme de lavage ou d'essorage, cela peut affecter l'efficacité du séchage ou provoquer l'ouverture de la porte. Nous vous recommandons de démêler le linge correctement avant de l'insérer.

 Chaque voyant du schéma ci-dessous signifie :

	Séchage en cours		Niveau de séchage 3 (Élevé)
	Refroidissement en cours		Niveau de séchage 2 (Normal)
	Arrêt		Niveau de séchage 1 (Délicat)
	Anti-pli en cours		Anti-pli
	Vérification du filtre		Alarme de nettoyage du filtre de l'échangeur de chaleur
	Arrêt différé		Arrêt Son
	Élimination de l'eau de condensation		Charges Mixtes
	Sécurité enfant Activation/ Désactivation		Smart Check

## SÉCURITÉ ENFANT

Cette fonction empêche les enfants de jouer avec le sèche-linge.

### Activation/Désactivation

Si vous souhaitez activer ou désactiver la fonction Sécurité enfant, appuyez simultanément sur les boutons **Niveau de séchage** et **Durée** pendant 3 secondes.

Le voyant « Sécurité enfant » est allumé lorsque cette fonction est activée.

- Lorsque l'appareil est sous tension, la fonction Sécurité enfant est disponible.
- Lorsque la fonction Sécurité enfant est activée, aucun bouton ne peut-être utilisé à l'exception du bouton **Marche/Arrêt**. Pour utiliser les autres boutons, vous devez désactiver la fonction Sécurité enfant.
- Si le sèche-linge est remis en marche, la fonction Sécurité enfant reste activée.
- Si les boutons ne répondent pas (à l'exception du bouton **Marche/Arrêt**), vérifiez que le voyant Sécurité enfant n'est pas allumé.

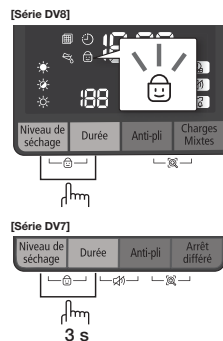

## ARRÊT DIFFÉRÉ

Vous pouvez programmer votre sèche-linge pour que le cycle de séchage se termine automatiquement plus tard, en choisissant un départ différé de 3 à 19 heures (par tranches d'une heure). L'heure affichée correspond à celle à laquelle le cycle de séchage se terminera.

1. Programmez manuellement ou automatiquement votre sèche-linge en fonction du type de linge à faire sécher.
2. Appuyez sur le bouton **Arrêt différé** à plusieurs reprises jusqu'à obtenir le départ différé souhaité. Une fois le départ différé réglé, la fonction « Arrêt différé » est activée.
3. Appuyez sur le bouton **Départ/Pause**. Le voyant « Arrêt différé » clignote et l'horloge lance le compte à rebours.
4. Pour annuler la fonction Arrêt différé, appuyez sur le bouton **Marche/Arrêt**, puis remettez le sèche-linge en marche.

# instructions et conseils d'utilisation

## SMART CHECK

Cette fonction vous permet de vérifier l'état du sèche-linge à l'aide d'un smartphone.

-  La fonction Smart Check a été optimisée pour :  
les séries Galaxy et iPhone (elle ne peut pas être pris en charge pour certains modèles)

### Téléchargement de l'application Samsung Smart Washer

Téléchargez l'application Samsung Smart Washer sur votre téléphone mobile à partir du Android market ou Apple App store et installez-la. Vous pouvez facilement la trouver en recherchant « **Samsung Smart Washer** ».

### Utilisation de la fonction Smart Check

1. Maintenez enfoncés simultanément les boutons **Anti-pli** et **Charges Mixtes** pendant 3 secondes lorsqu'une erreur survient pour exécuter la fonction Smart Check. Sinon, la fonction Smart Check peut être exécutée si aucun bouton n'est actionné après que le sèche-linge est mis sous tension.
2. Les segments DEL sur le panneau d'affichage tournent pendant 2 ou 3 secondes et le code Smart Check s'affiche sur le panneau d'affichage du sèche-linge.

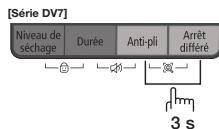
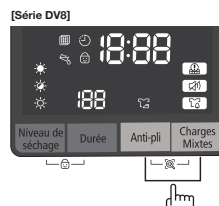

3. Exécutez l'application **Samsung Smart Washer** sur votre smartphone et appuyez sur le bouton **Smart Check**.

 'Smart Check' peut devenir 'Smart Care' selon la sélection de la langue.

4. Réglez la caméra de votre smartphone sur le code Smart Check affiché sur le panneau d'affichage du sèche-linge.

-  • Si l'éclairage d'une ampoule, d'une lampe fluorescente ou d'un voyant se reflète sur le panneau d'affichage du sèche-linge, le smartphone est susceptible de ne pas reconnaître le code Smart Check facilement.
- Si vous maintenez le smartphone avec un angle relatif trop important par rapport à l'avant du panneau d'affichage, il peut ne pas être en mesure de reconnaître le code d'erreur. Pour de meilleurs résultats, maintenez le smartphone de sorte que l'avant du panneau d'affichage et le smartphone soient parallèles ou quasiment.

5. S'il est mis au point correctement, le code Smart Check est reconnu automatiquement et les informations détaillées concernant l'état de votre sèche-linge, l'erreur et les mesures à prendre s'affichent sur votre smartphone.
6. Si le smartphone ne reconnaît pas le code Smart Check plusieurs fois, veuillez saisir manuellement le code Smart Check affiché sur le panneau d'affichage du sèche-linge dans l'application Samsung Smart Washer.

## CHARGEMENT DU SÈCHE-LINGE

---

- N'introduisez qu'une seule charge de linge lavé à la fois dans votre sèche-linge.
- Un mélange de textiles épais et légers séchera différemment ; ainsi, à la fin du programme de séchage, les textiles légers risquent d'être secs alors que les textiles épais seront encore humides.
- Ajoutez un ou plusieurs articles similaires dans votre sèche-linge lorsque seul un ou deux articles ont besoin d'être séchés.  
Ceci améliore l'action du tambour et l'efficacité du séchage.
- Une surcharge de linge réduit l'action du tambour et induit un séchage non uniforme, ainsi qu'un froissage excessif de certains tissus.
- Veillez à charger uniquement du linge préalablement essoré en lave-linge.
- Ne faites jamais sécher de linge sale
- Les textiles ayant été en contact avec de l'huile, de l'alcool, de l'essence etc. ne doivent pas être mis au sèche-linge.

## MISE EN MARCHÉ

---

1. Chargez votre sèche-linge sans tasser le linge. Surtout, **NE LE SURCHARGEZ PAS.**
2. Fermez le hublot.
3. Sélectionnez le cycle et les options adaptés à la charge.
4. Appuyez sur le bouton **Départ/Pause.**
5. Le voyant du sèche-linge s'allume.
6. Une estimation de la durée du programme apparaît sur l'écran.  
La durée peut varier afin de mieux indiquer le temps de séchage restant pour le programme.



- Lorsque le programme est terminé, la mention « END » (FIN) s'affiche sur l'écran.
- Appuyer sur le bouton Marche/Arrêt annule le programme et arrête le sèche-linge.
- Les voyants Séchage, Refroidissement et Anti-froiss. s'allument lorsque le programme entame ces cycles de séchage.

# entretien et nettoyage

---



Ne nettoyez pas le sèche-linge en pulvérisant directement de l'eau dessus. Ne le nettoyez pas en utilisant du benzène, du diluant, de l'alcool ou de l'acétone.

- Le non-respect de cette instruction pourrait entraîner des décolorations, des déformations, des dommages, des chocs électriques ou un incendie.



Lorsque vous nettoyez l'appareil, veillez à débrancher le cordon d'alimentation.



Le nom de modèle peut varier en fonction de la couleur de l'appareil.

## NETTOYAGE DE L'ÉCHANGEUR DE CHALEUR

---

La surface de l'échangeur de chaleur possède des arêtes tranchantes, nettoyez-la à l'aide d'une brosse souple ou d'un aspirateur.

(Nous vous conseillons de la nettoyer au moins une fois par mois.)



Ne touchez pas l'échangeur de chaleur avec vos mains. Sinon, vous risquez de vous blesser.

## PANNEAU DE COMMANDES

---

Nettoyez-le avec un chiffon doux et humide. N'utilisez pas de produits abrasifs.

Ne vaporisez aucun produit d'entretien directement sur le panneau de commande.

Certains détachants pour tissu peuvent endommager le revêtement du panneau de commandes.

Appliquez donc ces produits à l'écart de votre sèche-linge et essuyez immédiatement toute projection ou tout excès.

## TAMBOUR EN ACIER INOXYDABLE

---

Pour nettoyer un tambour en acier inoxydable, utilisez un chiffon humide imprégné d'un nettoyeur doux et non abrasif adapté aux surfaces en acier inoxydable.

Retirez les résidus de détergent et essuyez avec un chiffon propre.

## EXTÉRIEUR DU SÈCHE-LINGE

---

L'habillage du sèche-linge étant lisse et brillant, Nettoyez-le avec un chiffon doux et humide. N'utilisez pas de produits abrasifs. Tenez les objets à arêtes tranchantes à l'écart de l'appareil afin d'éviter qu'ils ne rayent ou n'endommagent ce dernier.

N'entreposez pas d'objets lourds (ex. : baril de lessive) ou à arêtes tranchantes sur le lave-linge. Utilisez le socle prévu à cet effet ou une boîte de rangement.



## ÉLIMINATION DE L'EAU DE CONDENSATION (☞)

1. Tirez le réservoir d'eau vers vous pour l'extraire du sèche-linge.



Lorsque vous retirez le réservoir d'eau de l'appareil, tenez-le à deux mains car il est lourd et veillez à ne pas renverser l'eau contenue à l'intérieur. Sinon, vous risquez de vous blesser aux poignets.

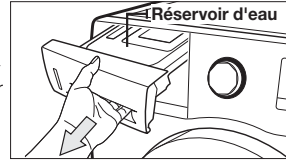

2. Jetez l'eau de condensation.
  - Procédez ainsi après chaque cycle de séchage.



Cette opération doit être effectuée après chaque programme ; à défaut, des fuites d'eau pourront survenir.



Si vous videz le réservoir d'eau et appuyez sur le bouton Démarrer, le voyant de l'icône Réservoir d'eau plein (☞) situé sur le panneau DEL s'éteint.

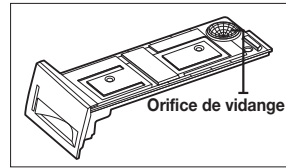

## NETTOYAGE DU BOÎTIER DU FILTRE (☞)

1. Ouvrez la porte et retirez le filtre en le tirant vers le haut.

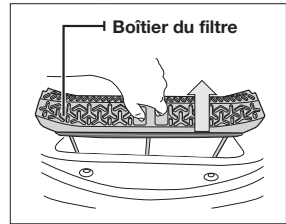

2. Ouvrez et nettoyez le boîtier du filtre.
  - Nettoyez le boîtier du filtre après la fin du cycle de séchage.

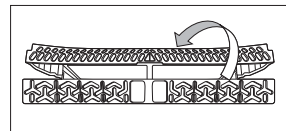

Le non-respect de ces consignes peut réduire les performances du sèche-linge et engendrer un risque d'incendie ; veillez donc à nettoyer le boîtier du filtre aux intervalles recommandés.

Nettoyez le boîtier du filtre après chaque cycle de séchage.



Si l'extérieur du filtre est mouillé, essuyez-le soigneusement.

# entretien et nettoyage

## NETTOYAGE DU FILTRE DE L'ÉCHANGEUR DE CHALEUR ( )

1. Utilisez une clé ou une pièce de monnaie pour ouvrir le capot.

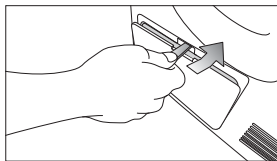

2. Déverrouillez la fixation.

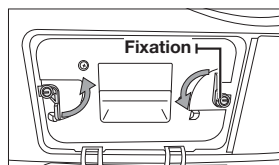

3. Retirez le filtre de l'échangeur de chaleur.

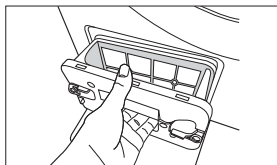

4. Si le filtre de l'échangeur de chaleur n'est pas nettoyé régulièrement, un voyant sur l'affichage s'allume ou clignote en signe de rappel. Dans ce cas, vérifiez le filtre de l'échangeur de chaleur et nettoyez-le pour vous assurer que le filtre n'est pas colmaté par des peluches.



- Séparez la partie éponge de l'assemblage du filtre et lavez-la à l'eau. Dépoussiérez la partie treillis métallique à l'aide d'une brosse souple. Après un nettoyage à l'eau, séchez complètement le filtre de l'échangeur de chaleur avant de le réinsérer.
- Nettoyez le filtre de l'échangeur de chaleur après 2 cycles d'utilisation.
- Lorsque le voyant est allumé ou clignote, vérifiez l'échangeur de chaleur et nettoyez-le pour vous assurer que le filtre n'est pas colmaté par des peluches.

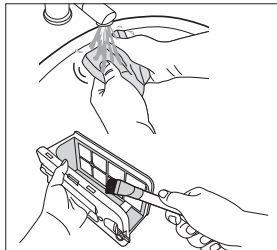

5. Nettoyez-le à l'aide d'une brosse souple ou d'un aspirateur. (Nous vous conseillons de le nettoyer au moins une fois par mois.)



Ne touchez pas l'échangeur de chaleur avec vos mains. Sinon, vous risquez de vous blesser.

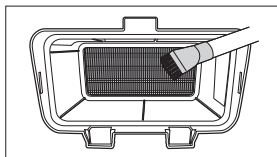

- Lorsque vous remettez en place le filtre de l'échangeur de chaleur après l'avoir nettoyé, veillez à en verrouiller la fixation.

# conseils d'entretien du linge

## CONSEILS D'ENTRETIEN DU LINGE

Respectez les symboles textiles ou les consignes du fabricant concernant le séchage des articles spéciaux. Si aucun symbole textile n'est fourni, observez les consignes suivantes.

<b>Couvre-lits et couettes</b>	<ul style="list-style-type: none"><li>• Reportez-vous aux symboles figurant sur l'étiquette ou séchez sur le <b>Coton</b> (Prêt à ranger ☐) et Haute température.</li><li>• Assurez-vous que l'article est complètement sec avant de l'utiliser ou de le ranger.</li><li>• Il est parfois nécessaire de repositionner l'article dans le sèche-linge pour assurer un séchage homogène.</li></ul>
<b>Couvertures</b>	<ul style="list-style-type: none"><li>• Sélectionnez <b>Coton</b> (Prêt à ranger ☐) et ne faites sécher qu'une couverture à la fois pour une plus grande efficacité.</li><li>• Assurez-vous que l'article est complètement sec avant de l'utiliser ou de le ranger.</li></ul>
<b>Couches en tissu</b>	<ul style="list-style-type: none"><li>• Sélectionnez <b>Coton</b> (Prêt à ranger ☐) et la température Élevée pour les couches en tissu ouaté et duveteux.</li></ul>
<b>Articles garnis de duvet (vestes, sacs de couchage, couettes, etc.)</b>	<ul style="list-style-type: none"><li>• Sélectionnez le <b>Coton</b> (Prêt à ranger ☐) et Basse ou Très basse température.</li><li>• Ajouter une ou deux serviettes sèches pour accélérer le séchage et absorber l'humidité.</li></ul>
<b>Caoutchouc mousse (tapis, peluches, épaulettes, etc.)</b>	<ul style="list-style-type: none"><li>• Ne séchez PAS ces articles à chaud. Servez-vous du programme <b>Air froid</b> (pas de chaleur).</li><li>• AVERTISSEMENT : sécher un article à base de caoutchouc à chaud risque de l'endommager ou de provoquer un incendie.</li></ul>
<b>Oreillers</b>	<ul style="list-style-type: none"><li>• Sélectionnez le <b>Coton</b> (Prêt à ranger ☐).</li><li>• Ajoutez une ou deux serviettes sèches pour favoriser le séchage et dé-pelucher l'article.</li><li>• NE séchez PAS des oreillers à base de capoc ou de mousse dans le sèche-linge. Sélectionnez le programme <b>Air froid</b>.</li></ul>
<b>Plastiques (rideaux de douche, bâches, etc.)</b>	<ul style="list-style-type: none"><li>• Sélectionnez le programme <b>Air froid</b> ou <b>Temps de séchage</b> et Basse ou Très basse température en fonction des symboles figurant sur l'étiquette.</li></ul>

### ARTICLES NE PASSANT PAS AU SÈCHE-LINGE :

- Articles en fibre de verre (rideaux, tentures, etc.).
- Lainages, sauf indication contraire sur l'étiquette.
- Articles imprégnés d'huile végétale ou alimentaire.

## VÉRIFIEZ LES POINTS SUIVANTS SI VOTRE SÈCHE-LINGE...

PROBLÈME	SOLUTION
Ne se met pas en route.	<ul style="list-style-type: none"><li>• Assurez-vous que le hublot est bien fermé.</li><li>• Vérifiez que le cordon d'alimentation est branché sur une prise électrique opérationnelle.</li><li>• Vérifiez le disjoncteur et les fusibles de votre domicile.</li><li>• Appuyez de nouveau sur le bouton <b>Départ/Pause</b> en cas d'ouverture du hublot en cours de programme.</li><li>• Jetez l'eau de condensation.</li><li>• Nettoyez le boîtier du filtre.</li></ul>
Ne chauffe pas.	<ul style="list-style-type: none"><li>• Vérifiez le disjoncteur et les fusibles de votre domicile.</li><li>• Sélectionnez une autre température que <b>Air froid</b>.</li><li>• Vérifiez le boîtier du filtre et le filtre de l'échangeur de chaleur et nettoyez-les si nécessaire.</li><li>• Le sèche-linge est peut-être en phase de refroidissement du programme.</li></ul>
Ne sèche pas.	<ul style="list-style-type: none"><li>• Vérifiez tous les points mentionnés ci-dessus, plus...</li><li>• Évitez de surcharger le tambour 1 charge de linge lavée = 1 charge de linge à sécher.</li><li>• Triez les articles : légers d'un côté, épais de l'autre.</li><li>• Il est parfois nécessaire de repositionner dans le sèche-linge les articles volumineux, comme les couvertures ou les couettes, pour assurer un séchage homogène.</li><li>• Vérifiez que le sèche-linge essore correctement le linge pour évacuer la quantité d'eau adéquate.</li><li>• La charge de linge est peut-être insuffisante pour que l'action du tambour soit efficace. Ajoutez quelques serviettes.</li><li>• Nettoyez le boîtier du filtre.</li><li>• Nettoyez le filtre de l'échangeur de chaleur.</li></ul>
Fait du bruit.	<ul style="list-style-type: none"><li>• Vérifiez le linge à la recherche de pièces de monnaie, de boutons dé cousus, de clous, etc. Retirez aussitôt ces objets.</li><li>• Vérifiez que le sèche-linge est correctement surélevé, comme indiqué dans les consignes d'installation.</li><li>• Il est normal que le sèche-linge émette un « bourdonnement » en raison de la vitesse de déplacement de l'air à travers le tambour du sèche-linge et le ventilateur.</li></ul>
Ne sèche pas le linge uniformément.	<ul style="list-style-type: none"><li>• Les coutures, les poches et les autres zones épaisses peuvent ne pas sécher complètement alors que le reste du linge a atteint le niveau de séchage sélectionné. Ceci est tout à fait normal. Sélectionnez le réglage <b>Extra sec</b>, au besoin.</li><li>• Si vous faites sécher un article épais avec une charge légère, par exemple une serviette de toilette avec des draps, il est possible que l'article le plus lourd ne soit pas complètement sec quand le reste du linge atteindra le niveau de séchage sélectionné. Triez les articles, légers d'un côté, épais de l'autre, pour obtenir des résultats de séchage homogènes.</li></ul>

<b>PROBLÈME</b>	<b>SOLUTION</b>
Dégage une odeur.	<ul style="list-style-type: none"> <li>• Les odeurs ménagères (peinture, vernis, détachant, etc.) peuvent entrer dans le sèche-linge via l'air ambiant. Cette situation est normale puisque le sèche-linge aspire l'air de la pièce, le chauffe, l'introduit dans le tambour, puis l'éjecte à l'extérieur.</li> <li>• Lorsque ces odeurs persistent dans l'air, aérez longuement la pièce avant d'utiliser le sèche-linge.</li> </ul>
S'arrête avant que le linge ne soit sec.	<ul style="list-style-type: none"> <li>• Il n'y a pas assez de linge dans le sèche-linge. Ajoutez du linge ou quelques serviettes et relancez le programme.</li> <li>• Il y a trop de linge dans le sèche-linge. Retirez du linge et relancez le sèche-linge.</li> </ul>
Les vêtements sont pelucheux.	<ul style="list-style-type: none"> <li>• Assurez-vous que le filtre est propre avant chaque chargement. Sur les charges produisant beaucoup de peluches, il peut être nécessaire de nettoyer le boîtier du filtre en cours de cycle.</li> <li>• Certains textiles produisent une grande quantité de peluches (ex. : serviettes en coton). C'est pourquoi ces articles doivent être séchés séparément des textiles qui attirent les peluches (ex. : pantalon en velours).</li> <li>• Si la quantité de linge lavé est trop importante, séparez la charge en deux pour le séchage.</li> <li>• Vérifiez soigneusement les poches des vêtements avant de les sécher.</li> </ul>
Les vêtements sont encore froissés après le programme Anti-froiss.	<ul style="list-style-type: none"> <li>• Chargez entre 1 et 4 articles pour plus d'efficacité.</li> <li>• Chargez moins de vêtements et de préférence des articles similaires.</li> </ul>
Les vêtements gardent une odeur après le programme Air Froid.	<ul style="list-style-type: none"> <li>• Les textiles dégageant de fortes odeurs doivent être lavés.</li> </ul>

# dépannage

## **CODES D'ERREUR**

Des codes système s'affichent parfois pour vous permettre de mieux comprendre le problème rencontré par le sèche-linge.



































<b>AFFICHAGE DE L'ERREUR</b>	<b>SIGNIFICATION</b>	<b>SOLUTION</b>
<b>tE</b>	Erreur du capteur de température de l'air	Nettoyez le boîtier du filtre ou le filtre de l'échangeur de chaleur. Si le problème persiste, appelez le service de dépannage.
<b>tE5</b>	Erreur du capteur de température du compresseur	Mettez l'appareil sous tension après 2 ou 3 minutes et recommencez depuis le début.
<b>dE</b>	Fonctionnement du sèche-linge avec le hublot ouvert	Fermez le hublot et redémarrez l'appareil. Si le problème persiste, appelez le service de dépannage.
<b>HE</b>	Surchauffe du compresseur	Appelez le service de dépannage
<b>2E</b>	Cette erreur se produit lorsqu'une basse tension est détectée.	Vérifiez que le cordon d'alimentation est branché. Si le problème persiste, appelez le service de dépannage.
<b>5E</b>	Le réservoir d'eau est plein. Le pompe de vidange est hors service.	Videz le réservoir d'eau, remettez l'appareil sous tension et recommencez depuis le début. Si le problème persiste, appelez le service de dépannage.

Si un code non répertorié dans ce tableau s'affiche ou si la solution suggérée ne résout pas le problème, contactez le service clientèle de Samsung ou votre revendeur Samsung.

Ne laissez pas un ingénieur non autorisé démonter ou réparer l'appareil.

## TABLEAU DES SYMBOLES TEXTILES

Les symboles suivants fournissent des conseils d'entretien des vêtements. Les étiquettes d'entretien des vêtements incluent des symboles relatifs au séchage, au blanchiment, au repassage et au nettoyage à sec, le cas échéant. L'utilisation de ces symboles garantit la cohérence des informations entre les fabricants de vêtements (articles domestiques ou importés). Respectez ces symboles d'entretien afin d'optimiser la durée de vie de votre linge et d'éviter les problèmes de lavage.

Lavage		Consignes spéciales		Symboles de nettoyage	
	Normal		Séchage en suspension		Ne pas laver
	Infroissable / Anti-froissement		Séchage sans essorage		Ne pas tordre
	Délicat		Séchage à plat		Agent de blanchiment interdit
	Lavage main	<b>Séchage</b>			Pas de séchage machine
<b>Température de l'eau**</b>			Élevée		Pas de vapeur (ajoutée au fer à repasser)
	Chaud		Moyenne		Pas de repassage
	Tiède		Basse	<b>Nettoyage à sec autorisé</b>	
	Froid		Toutes températures		Nettoyage à sec autorisé
<b>Agent de blanchiment</b>			Pas de séchage		Nettoyage à sec interdit
	Tout type d'agent de blanchiment autorisé (si nécessaire)	<b>Température fer ou vapeur</b>			Séchage en suspension
	Non chloré (non décolorant) Agent de blanchiment (si nécessaire)		Élevée		Séchage sans essorage
	Programme de séchage machine		Moyenne		Séchage à plat
<b>Normal</b>			Basse		
	Infroissable / Anti-froissement				
	Délicat				

\*\* Les points représentent la température appropriée de l'eau de lavage. Les niveaux de températures sont : Chaude (41 à 52 °C), Tiède (29 à 41 °C) et Froide (16 à 29 °C). (La température de l'eau de lavage doit être d'au moins 16 °C pour activer les agents nettoyants et obtenir un lavage efficace.

## PROTECTION DE L'ENVIRONNEMENT

Cet appareil a été fabriqué à partir de matériaux recyclables. Si vous décidez de le jeter, veuillez respecter les normes locales en matière d'évacuation des déchets. Coupez le cordon d'alimentation de façon à ce que l'appareil ne puisse pas être raccordé à une source électrique. Enlevez le hublot pour que des animaux et des jeunes enfants ne se retrouvent pas piégés à l'intérieur de l'appareil.

## DÉCLARATION DE CONFORMITÉ

Cet appareil est conforme aux normes européennes de sécurité, à la directive 93/68/CE et à la norme EN 60335.

## CARACTÉRISTIQUES TECHNIQUES

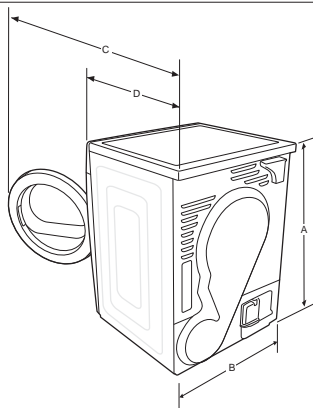

TYPE		SÈCHE-LINGE À CHARGEMENT FRONTAL	
DIMENSIONS	A. Hauteur	85,0 cm	
	B. Largeur	60,0 cm	
	C. Profondeur, hublot ouvert à 90°	110,1 cm	
	D. Profondeur	60,0 cm	
POIDS		50 kg	
NORMES ÉLECTRIQUES		220 à 240 V / 50 Hz	950 à 1100 W
TEMPÉRATURE AUTORISÉE		5 à 35 °C	



## TABLEAU DES CYCLES

(● au choix)

Cycle	Charge maxi. (kg) (Linge sec)		Niveau de séchage	Anti-pli	Sonnerie charge mixte	Éclairage tambour (Séries DV8 uniquement)	Son activé/désactivé	Arrêt différé
	DV8	DV7						
Coton	Extra sec	8	7	●	●	●	●	●
	Prêt à ranger 	8	7	●	●	●	●	●
	Repassage facile	8	7	●	●	-	●	●
Synthétiques	Extra sec	4	3,5	●	●	●	●	●
	Prêt à ranger	4	3,5	●	●	●	●	●
	Repassage facile	4	3,5	●	●	-	●	●
Laine	2	2	-	●	-	●	●	●
Délicat	1,5	1,5	-	●	-	●	●	●
Vêtements d'extérieur (Séries DV8 uniquement)	2	-	-	●	-	●	●	●
Sport	2	2	-	●	-	●	●	●
Séchage rapide	1	1	-	●	-	●	●	●
Air chaud (Séries DV8 uniquement)	-	-	-	●	-	●	●	●
Air froid	-	-	-	●	-	●	●	●
Temps de séchage	-	-	-	●	-	●	●	●

\* 8 : Série DV8 (8 kg)

\* 7 : Série DV7 (7 kg)

## CARACTÉRISTIQUES DE FONCTIONNEMENT

Modèle	Programme	Charge (kg)*	Énergie (kWh)	Durée maxi. (minutes)
Série DV8	Prêt à ranger coton**	8	1,98	170
		4	1,04	110
	Prêt à repasser coton**	8	1,54	140
	Prêt à ranger synthétiques	4	0,78	72
Série DV7	Prêt à ranger coton**	7	1,75	150
		3,5	0,95	100
	Prêt à repasser coton**	7	1,43	130
	Prêt à ranger synthétiques	3,5	0,67	68

1. \* : Poids du linge sec

\*\* : programme test EN 61121:2013

2. Les données sans astérisque (\*) ont été calculées sur la base de EN 61121:2013

**Les caractéristiques de fonctionnement peuvent différer des valeurs nominales indiquées selon la taille de la charge, les types de textiles, les taux d'humidité résiduelle après essorage, les variations de l'alimentation électrique et les éventuelles options spéciales sélectionnées.**

## FICHE TECHNIQUE DES SÈCHE-LINGE DOMESTIQUES

Fiche de données techniques pour les sèche-linge domestiques

Tel que détaillé dans la norme EU N° 392/2012

<b>Samsung</b>				
<b>Nom du modèle</b>		<b>Série DV8</b>	<b>Série DV7</b>	
Capacité	kg	8	7	
Type		Condensateur	Condensateur	
<b>Classe énergétique</b>				
A+++ (économique) à D (peu économique)		A++	A++	
<b>Consommation électrique</b>				
Consommation d'énergie annuelle (AE_C) <sup>1)</sup>		kWh/an	235,0	211,0
Détecteur de séchage automatique		Oui	Oui	
Consommation d'énergie (E_dry) Programme standard pour coton en charge pleine		kWh	1,98	1,75
Consommation d'énergie (E_dry.1/2) Programme standard pour coton en demi-charge		kWh	1,04	0,95
mode Éteint et mode Veille				
Consommation en mode Éteint (P_o) en charge pleine		W	0,50	0,50
Consommation en mode Veille (P_l) en charge pleine		W	5,00	5,00
Durée du mode Veille		min	10	10
Programme auquel les informations portées sur l'étiquette et la fiche technique renvoient <sup>2)</sup>		Coton + Prêt à ranger (Anti-pli désactivé)		
<b>Durée du programme standard</b>				
Durée de programme pondérée Programme standard pour coton en charge pleine et en demi-charge		min	136	121
Durée de programme (T_dry) Programme standard pour coton en charge pleine		min	170	150
Durée de programme (T_dry.1/2) Programme standard pour coton en demi-charge		min	110	100
Classe d'efficacité de condensation				
A (Efficace) à G (Peu efficace)		B	B	
Efficacité de condensation moyenne en charge pleine		%	81	81
Efficacité de condensation moyenne en demi-charge		%	81	81
Efficacité de condensation pondérée		%	81	81
<b>Niveau sonore</b>				
Séchage en charge pleine		dB (A) re 1 pW	65	65
Intégré		N°	N°	
<b>Dimensions</b>				
Dimensions de l'appareil	Hauteur	mm	850	
	Largeur	mm	598	
	Profondeur	mm	638	
Poids net	kg	50		
<b>Raccordement électrique</b>				
Puissance		V	220-240	220-240
Consommation		W	950-1100	950-1100
Intensité		A	5	5
Fréquence		Hz	50	50
<b>Nom de la société</b>		<b>Samsung Electronics Co., Ltd.</b>		

- 1) La consommation d'énergie annuelle est mesurée avec 9 kg 258 kWh (8 kg 235 kWh, 7 kg 211 kWh) utilisés par an, sur la base de 160 cycles de séchage du programme de coton standard en charge pleine et en demi-charge et la consommation des modes de faible puissance. La consommation d'énergie réelle par programme dépendra de la façon dont l'appareil est utilisé.
- 2) « Programme standard pour coton » utilisé en charge pleine et en demi-charge est le programme de séchage standard auquel les informations de l'étiquette et de la fiche font référence, ce programme est approprié au séchage du linge en coton normalement mouillé et il s'agit du programme le plus efficace en termes de consommation d'énergie pour le coton. Les données de consommation peuvent différer des valeurs nominales indiquées ci-dessus selon la taille de la charge, les types de textiles, les taux d'humidité résiduelle après essorage, les fluctuations de l'alimentation électrique et les éventuelles options spéciales sélectionnées.



DES QUESTIONS OU DES COMMENTAIRES ?

Pays	APPELEZ LE	OU RENDEZ-VOUS SUR LE SITE
FRANCE	01 48 63 00 00	<a href="http://www.samsung.com/fr/support">www.samsung.com/fr/support</a>



DC68-03297E-06