

Kodak

PIXPRO WP1

Sport Camera

Manuel d'utilisation



AVANT DE COMMENCER

Déclaration de conformité

Partie responsable: JK Imaging Ltd.
Adresse: JK Imaging Ltd., 17239 South Main Street, Gardena, CA 90248, USA
JK Imaging Europe, 71 Clarendon road, Watford, WD17 1DS, UK
Site internet de l'entreprise: www.kodakpixpro.com

Clients aux Etats-Unis

Testé et déclaré conforme aux normes de la FCC

POUR UTILISATION À DOMICILE OU AU BUREAU

Cet appareil est conforme aux dispositions de la partie 15 du règlement de la FCC. L'utilisation de cet appareil est soumise aux deux conditions suivantes: (1) Cet appareil ne doit pas causer d'interférences nuisibles. (2) cet appareil doit être capable d'accepter toutes les interférences éventuelles, y-compris les interférences pouvant provoquer un fonctionnement inattendu.

Clients en Europe

 Le symbole "CE" indique que cet appareil est conforme aux normes Européennes sur la sécurité, la santé, l'environnement et la protection de l'utilisateur. Les appareils photos avec le symbole "CE" sont destinés pour la vente en Europe.



Ce symbole [Poubelle avec roulettes avec une croix dessus, voir Annexe IV WEEE] indique que ces types d'appareils électriques et électroniques doivent être jetés séparément dans les pays Européen. Ne jetez pas cet appareil avec vos ordures ménagères. Veuillez utiliser les points de collecte et de recyclage disponibles dans votre pays lorsque vous n'avez plus besoin de cet appareil.

À propos de ce manuel

Merci d'avoir acheté cet Appareil photo de sport KODAK PIXPRO. Lisez attentivement ce manuel et conservez-le dans un endroit sûr comme référence.

- JK Imaging Ltd. se réserve tous les droits de ce document. Aucune portion de ce document ne peut être reproduite, transmise, enregistrée ou stockée dans un système de restitution, ni traduite en aucune langue ou aucun autre langage informatique que ce soit, par quelque moyen, sans l'autorisation écrite préalable de JK Imaging Ltd..
- Toutes les marques qui sont mentionnées dans ce document sont à titre d'information uniquement, et peuvent être des marques déposées de leurs auteurs respectifs.
- Ce manuel contient des instructions pour vous aider à utiliser correctement votre nouvel Appareil photo de sport KODAK PIXPRO. Tous les efforts ont été faits pour assurer que le contenu de ce manuel est correct et à jour. Cependant, JK Imaging Ltd. se réserve le droit de faire des changements sans préavis.
- Les symboles suivants sont utilisés dans ce manuel pour vous aider à identifier rapidement les points importants.



Indique des informations importantes.

- Dans les instructions ci-dessous, les symboles suivants peuvent être utilisés lorsque nous présentons l'utilisation de l'appareil photo. Ceci vise à faciliter notre compréhension.

「 Propriétés de l'élément 」 : Les propriétés des options dans l'interface de l'appareil sont indiquées par le symbole 「 」 .

CONSIGNES DE SECURITE

Résistant à l'eau, à la poussière et aux chocs

- JIS / IEC étanche niveau 8 (IPX8).
- JIS / IEC antipoussière niveau 6 (IP6X).
- La hauteur pour l'antichoc est de 1.2 m.

Consignes sur l'étanchéité :

- Ne pas utiliser le produit ci-dessous à moins de 5 mètres (16.4 feet) sous l'eau. Le produit va rester étanche pendant une heure à une profondeur de 5 m (16.4 feet).
- Ne pas utiliser ce produit dans un ressort géothermique ou dans de l'eau à une température supérieure à 40 °C.
- Ne pas ouvrir le Couvercle de pile et couvercle de côté sous l'eau.
- Si l'eau entre accidentellement en contact avec le produit, ne pas ouvrir le Couvercle de pile et couvercle de côté immédiatement. Éteindre le produit et le sécher avec un linge propre, sec et sans fibre. Ouvrez ensuite le Couvercle de pile et couvercle de côté, et enlever la batterie et la carte mémoire.
- Lorsque vous ouvrez le Couvercle de pile et couvercle de côté, si de l'eau touche la surface située entre l'intérieur du Couvercle de pile et couvercle de côté et la partie principale, séchez les gouttes d'eau.
- Après l'utilisation du produit dans de l'eau ou près du sable, de la boue ou de tout autre corps étranger, rincez-le avec de l'eau propre (fermez le Couvercle de pile et couvercle de côté pendant le nettoyage). Après le nettoyage, séchez le produit avec un linge propre, sec et sans fibre.
- S'il y a de la poussière, du sable ou tout corps étranger sur le caoutchouc étanche du Couvercle de pile et couvercle de côté et sa surface de contact, essuyez-le avec un tissu propre, sec et sans fibre dès que possible.
- Avant d'utiliser le produit sous l'eau, rassurez-vous qu'il n'y aucun dégât ou des corps étrangers dans le joint en caoutchouc étanche. Fermez ensuite le Couvercle de pile et couvercle de côté fermement pour renforcer l'étanchéité du produit.



Le caoutchouc imperméable avec des rayures et des fissures va faciliter l'infiltration de l'eau dans le produit. Contactez le service client immédiatement pour bénéficier d'une réparation avec la pose d'un nouveau joint en caoutchouc étanche.

Consignes de sécurité pour l'appareil photo

- Ne pas faire tomber l'appareil photo ni lui laisser cogner des objets solides.
- Ne pas tenter de démonter l'appareil photo.
- Éviter d'utiliser ou stocker l'appareil photo dans la lumière solaire directe ou dans les endroits où il pourrait être exposé aux changements rapides dans la température ou à la condensation.
- Garder le produit loin du champ magnétique puissant, par exemple près d'un aimant ou transformateurs.
- La condensation pourrait avoir lieu à l'intérieur si l'appareil photo est pris d'un endroit froid à un environnement chaud. Veuillez attendre pour quelque temps avant que vous mettiez en marche.
- Avant de retirer la batterie et la carte mémoire, l'appareil doit être éteint.
- Utilisez le linge professionnel pour lentille et un nettoyeur dédié pour essuyer la lentille.
- Il est recommandé de télécharger les photos, vidéos de l'appareil photo chaque fois après l'utilisation. Enlever la carte mémoire de l'appareil photo qui sera stockée non utilisée pour des temps étendus.
- Si cette caméra n'est pas utilisée pendant une longue période, veuillez la garder dans un état propre et sec.
- La société et le fabricant ne seront pas responsable de la perte de fichiers d'image ou de vidéo dû à l'opération ou le stockage incorrect.

Consignes de sécurité pour la batterie

- Si la pile fuit, contacter notre service clientèle. Ne pas toucher directement les piles fuites; porter de matériel protective pour enlever les piles et jeter-les immédiatement correctement.
- Suivre et jeter les piles selon les lois et les régulations locales de votre région. Certaines piles pourraient être recyclées, et pourraient être acceptées à jeter dans votre centre de recyclage local.
- Ne pas démonter, percer, modifier, tomber, jeter, ou causer les autres chocs non nécessaires aux piles.
- Ne pas laisser la batterie en contact avec des objets métalliques (y compris des pièces de monnaie) pour éviter tout court-circuit, décharge, surchauffe, ou fuite.
- Ne pas mettre les piles dans une micro onde, ou dans tout autre container de haute pression. Ne pas immerger les piles dans l'eau ou sinon les faire mouiller.
- Ne pas chauffer la batterie ni la jeter au feu pour éviter une explosion.
- Ne pas stocker les piles près d'un four, une cuisinière ou autre source de chaleur.
- Do store batteries in a cool, dry place at normal room temperature. Remove batteries from devices that will be stored unused for extended periods.
- Dans un environnement plus froid, les performances de la batterie sont sensiblement réduites.
- Lorsque vous installez la batterie, installez-la en respectant les indications de polarité positive et négative sur le logement de la batterie. Ne l'entrez pas en force dans son logement.

Consignes de sécurité pour la carte mémoire

- La carte mémoire mentionnée dans ce manuel est la carte microSD ou la carte microSDHC.
- Les cartes mémoire bien connues légitimes sont recommandées.
- Veuillez formater la carte mémoire avec l'appareil photo avant que vous en utilisiez ou remplacez avec un nouveau.
- Ne pas faire tomber la carte mémoire ni lui laisser cogner des objets solides, afin d'éviter de l'endommager.
- Ne pas tenter de démonter ni de réparer la carte mémoire.
- Ne pas exposer la carte mémoire à de l'eau. Toujours conserver au sec.
- Ne pas retirer la carte mémoire lorsque l'appareil est allumé. Sinon, la mémoire peut être endommagée.
- Les fichiers dans la carte mémoire ne doivent pas être édités directement. Pour éditer, veuillez les copier premièrement dans le disque dur de votre PC.
- S'il n'est pas utilisé pour longtemps, les données dans la carte pourraient devenir illisibles. S'assurer de faire une sauvegarde régulière des données importantes sur un ordinateur.
- Pour éviter l'échec d'identification ou d'erreur d'identification pour les portes-documents originaux ou les fichiers dans l'appareil photo, veuillez ne pas changer le nom des fichiers ou les portes-documents dans la carte mémoire sur votre ordinateur.
- Les photos prises avec l'appareil photo seront sauvegardées automatiquement dans le porte-document créé dans la carte mémoire. Ne pas sauvegarder les autres photos qui ne sont pas prises par cet appareil photo dans ce porte-document pour éviter l'échec d'identification en cas de lecture à nouveau sur l'appareil photo.
- Lorsque vous insérez une carte mémoire, assurez-vous que l'encoche de la carte correspond aux marquages sur le dessus de la fente pour carte.

Autres informations

- Ne déconnectez pas l'alimentation ou n'éteignez pas le produit pendant la mise à jour. Une telle action peut entraîner une écriture incorrecte des données et le produit peut ne pas s'allumer après.
- Lorsque vous utilisez votre produit sur un avion, observez les règles pertinentes spécifiées par la compagnie aérienne.
- En raison des restrictions de la technologie de fabrication, l'écran LCD peut avoir des pixels défectueux ou lumineux. Ces pixels n'affectent pas la qualité des photos ou des vidéos.
- Si l'écran LCD est endommagé, faites attention aux cristaux liquides dans l'écran. Si l'une des situations suivantes survient, appliquez immédiatement les instructions suivantes :
 1. Si les cristaux liquides entrent en contact avec votre peau, essuyez avec un vêtement sec, lavez bien avec du savon, et rincez abondamment avec de l'eau.
 2. Si les cristaux liquides entrent en contact avec vos yeux, rincez immédiatement et abondamment vos yeux avec de l'eau au moins pendant 15 min et recherchez une assistance médicale.
 3. Si vous avalez les cristaux liquides, rincez immédiatement votre bouche en profondeur avec de l'eau propre et provoquez un vomissement. Recherchez une assistance médicale.

TABLE DES MATIÈRES

AVANT DE COMMENCER.....	1
CONSIGNES DE SECURITE	3
TABLE DES MATIÈRES	8
PRISE EN MAIN	12
Déballage	12
Nom de chaque partie.....	13
Installez la batterie.....	15
Installez la carte mémoire.....	16
Mettre en marche/éteindre l'appareil photo	17
Régler votre langue, Date/Heure.....	17
APERÇU DES DIFFÉRENTS MODES.....	20
Affichage de l'écran LCD	20
Aperçu des icônes de l'écran en mode de prise de vue photo.....	20
Aperçu des icônes de l'écran en mode de capture vidéo.....	22

Utilisation du bouton Mode	23
Mode auto.....	24
Mode manuel	24
Mode Portrait	25
Panorama	25
Mode scène	27
OPÉRATIONS DE BASE.....	30
Paramètre d'affichage	30
Paramètres du retardateur	31
Sortie du flash	32
Paramètres EV.....	33
Utilisation de l'enregistrement rapide	35
LECTURE	36
Aperçu des icônes de l'écran en mode lecture	36
Regarder les photos et les clips vidéo.....	37
Vue en réduction	38

Utilisation du zoom sur les images déjà prises (images fixes seulement)	39
Diaporama	40
Suppression de photos et de vidéo.....	41
UTILISATION DES MENUS	42
Menu Photo	42
Menu de réglages de prise de vue photo	48
Menu Film	51
Menu de réglages Film	53
Menu Lecture	54
Menu de réglages Lecture	57
Menu Configuration.....	61
Réglage Son	62
Economie d'énergie.....	62
Langue.....	63
Fuseau horaire.....	63
Date/Heure	63
Réglages de fichiers	64

Formater	64
Copier vers carte	65
Nom Fichier.....	65
Réinitialiser	66
Version FW (Version du micrologiciel).....	66
TRANSMISSION.....	67
Connexion à un PC	67
Système vidéo.....	68
TYPE DE PILE.....	69
Connexion à une imprimante compatible PictBridge	70
Utilisation du menu PictBridge.....	72
APPENDICES.....	76
Caractéristiques techniques	76
Invites et messages d'alerte.....	80
Guide de dépannage.....	83

Déballage

La boîte de l'appareil photo que vous venez d'acheter devrait aussi contenir les éléments suivants. Si l'un des éléments est manquant ou abîmé, contactez votre revendeur.

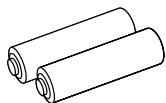

2 piles alcalines AA

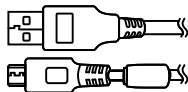

Câble micro USB



Dragonne



Guide de démarrage rapide



Carte de garantie



Carte de services

Nom de chaque partie

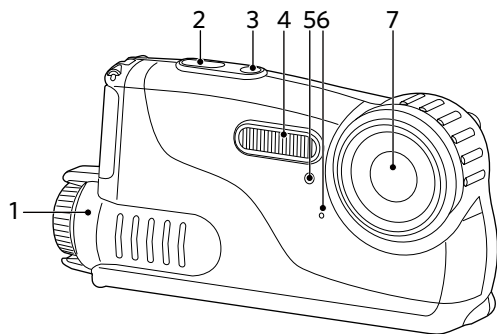

1. Couvercle de pile
2. Déclencheur
3. Bouton d'alimentation
4. Flash
5. Voyant du retardateur
6. Micro
7. Objectif

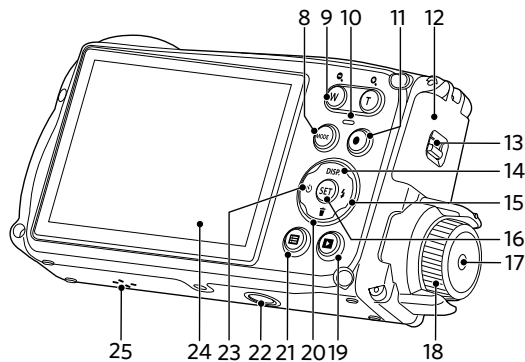

- 8. Bouton Mode
- 9. Bouton de zoom
- 10. Voyant
- 11. Bouton d'enregistrement vidéo rapide
- 12. Couvercle de côté
- 13. Verrouillage de couvercle de côté
- 14. Bouton Disp (Affich)/ Bouton Haut
- 15. Bouton Flash / Bouton Droite
- 16. Bouton SET
- 17. Bouton de couvercle de pile
- 18. Magnette de couvercle de pile
- 19. Bouton Lecture
- 20. Bouton Supprimer / Bouton Bas
- 21. Bouton Menu
- 22. Embase fileté de trépied
- 23. Bouton Retardateur / Bouton Gauche
- 24. LCD
- 25. Haut-parleur

Installez la batterie

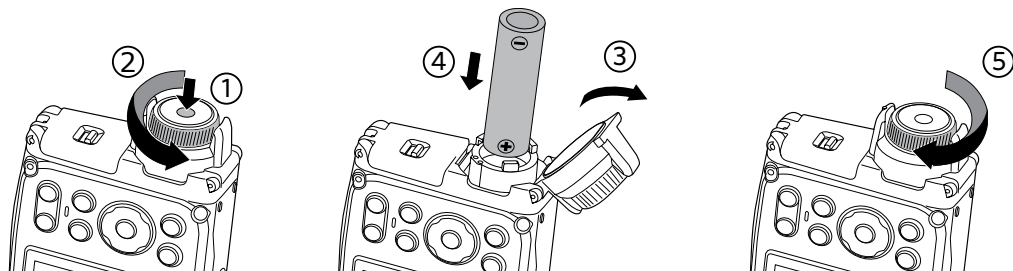



1. Appuyer sur le bouton de couvercle de pile et tourner la magnette en sens inverse des aiguilles d'une montre pour ouvrir le couvercle de pile.
2. Installer deux piles AA dans le compartiment de pile.
3. Fermer le couvercle de pile et tourner la magnette en sens des aiguilles d'une montre pour verrouiller.

Installez la carte mémoire

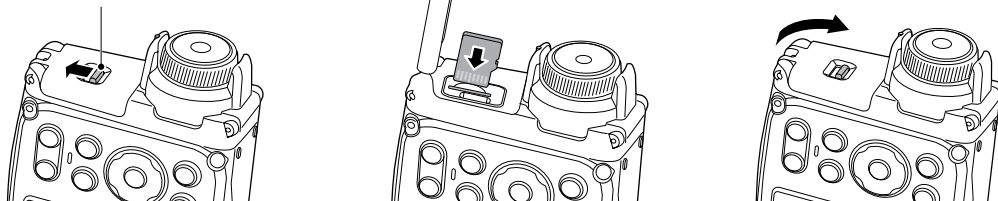
Verrouillage de couvercle de côté



1. Pousser le verrouillage de couvercle de côté comme la flèche affichée.
2. Insérer correctement la carte mémoire dans le logement comme le diagramme affiché.
3. Fermer le couvercle de côté.

-  La carte mémoire (microSD/microSDHC) est en option et non incluse dans l'emballage de l'appareil. Vous devez en acheter une séparément. Achetez une carte mémoire authentique avec une capacité comprise entre 4Go et 32Go pour assurer un stockage correct des données.
-  Pour retirer votre carte mémoire, ouvrez le couvercle de la côté, appuyez doucement sur la carte mémoire pour l'éjecter, et retirez-la lentement.

Mettre en marche/éteindre l'appareil photo

Appuyez sur le bouton Marche pour allumer l'appareil photo. Pour éteindre l'appareil photo, appuyez de nouveau sur le bouton Marche.

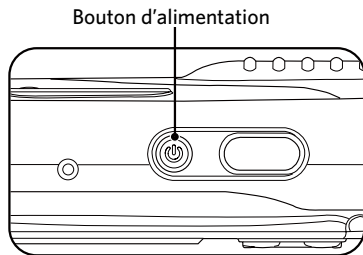

Lorsque l'appareil photo est éteint, l'appui sur le bouton lecture peut mettre en marche l'appareil photo et entrer directement au mode de lecture.









Régler votre langue, Date/Heure

Réglez votre langue, et Date/Heure dès la première mise sous tension

1. Lorsque vous allumez l'appareil photo pour la première fois, l'écran de sélection de la langue apparaît.
2. Appuyez sur les boutons Haut/Bas/Gauche/Droit pour sélectionner la langue souhaitée.
3. Une fois que vous avez appuyé sur le bouton **(SET)** pour confirmer la sélection, l'écran de réglage de la date et de l'heure apparaît.
4. Appuyez sur le bouton gauche/droite pour sélectionner le bloc à régler : L'heure et la date s'affichent sous la forme `aaaa:MM:jj HH:mm`.
5. Appuyez le bouton haut/bas pour ajuster la valeur du bloc sélectionné.
6. Appuyez sur le bouton **(SET)** pour confirmer le réglage de l'heure et l'écran de prise de vue s'affiche.

Réinitialiser votre langue









Après avoir choisi votre langue la première fois, suivez les instructions ci-dessous pour réinitialiser votre langue.

1. Appuyez sur le bouton Marche pour allumer l'appareil photo.
2. Appuyez sur le bouton , appuyez sur le bouton haut/bas pour sélectionner , et appuyez sur le bouton  pour accéder au menu.
3. Appuyez sur le bouton haut/bas pour sélectionner , et appuyez sur le bouton  ou sur le bouton de direction pour accéder au menu.
4. Appuyez sur le bouton haut/bas pour sélectionner 「Langage/Langue」, et appuyez sur le bouton  ou sur le bouton droite pour accéder au menu.
5. Appuyez sur les boutons Haut/Bas/Gauche/Droit pour sélectionner la langue souhaitée et appuyez sur le bouton  pour confirmer.
6. Appuyez sur le bouton  et l'écran de prise de vue apparaît.



Réinitialiser Date/Heure

Après avoir défini votre langue la première fois, suivez les instructions ci-dessous pour réinitialiser la date et l'heure.

1. Appuyez sur le bouton Marche pour allumer l'appareil photo.
2. Appuyez sur le bouton , appuyez sur le bouton haut/bas pour sélectionner , et appuyez sur le bouton  pour accéder au menu.
3. Appuyez sur le bouton haut/bas pour sélectionner , et appuyez sur le bouton  ou sur la flèche de direction pour accéder au menu.
4. Appuyez sur le bouton haut/bas pour sélectionner « Date et heure », et appuyez sur le bouton  ou sur la le bouton droit pour accéder au menu.
5. Appuyez sur le bouton gauche/droite pour sélectionner le bloc à régler : L'heure et la date s'affichent sous la forme aaa:MM:jj HH:mm.
6. Appuyez sur la le bouton haut/bas pour choisir la valeur du bloc sélectionné. Après avoir terminé vos réglages, appuyez sur le bouton  pour confirmer.
7. appuyez sur le bouton  et l'écran de prise de vue apparaît.



APERÇU DES DIFFÉRENTS MODES

Affichage de l'écran LCD

Aperçu des icônes de l'écran en mode de prise de vue photo

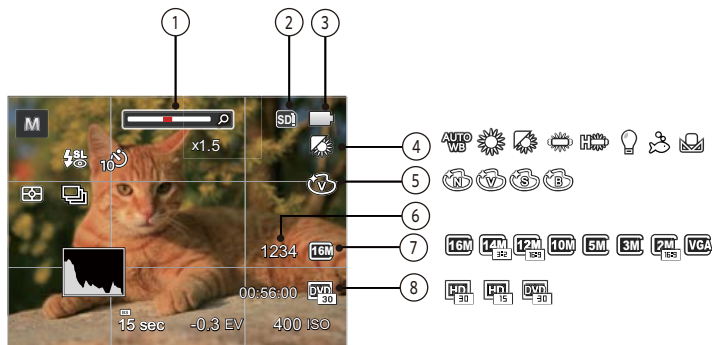

1	Indicateur de niveau de zoom	5	Effet de couleur
2	Carte mémoire / mémoire interne	6	Nombre d'images restantes
3	Etat de la batterie	7	Taille de l'image
4	Balance des blancs	8	Qualité vidéo

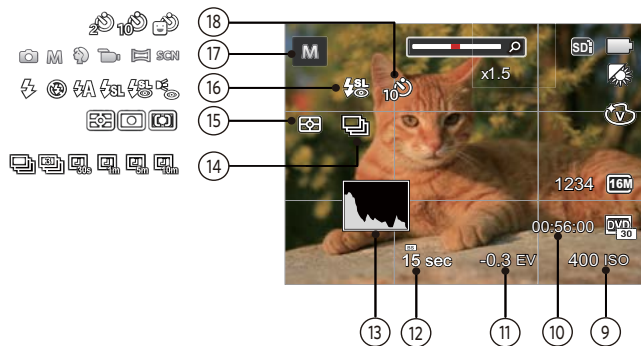

9	Valeur d'ISO	14	Rafale
10	Temps d'enregistrement restant	15	Mesure
11	Compensation de l'exposition	16	Mode Flash
12	Vitesse de l'obturateur	17	Icônes du Mode de capture
13	Histogramme	18	Retardateur



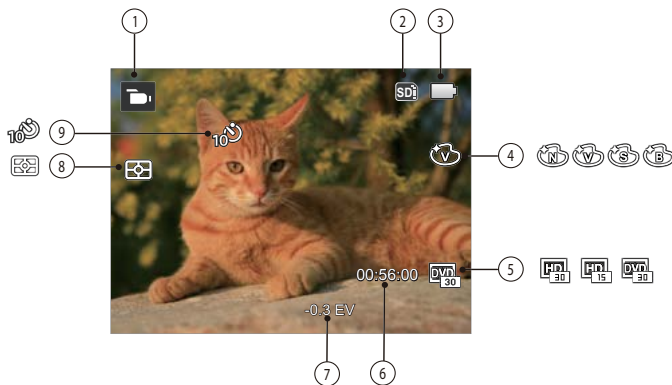



Aperçu des icônes de l'écran en mode de capture vidéo



1	Icônes du mode film	6	Temps d'enregistrement restant
2	Carte mémoire / mémoire interne	7	Compensation de l'exposition
3	Etat de la batterie	8	Mesure
4	Effet de couleur	9	Retardateur
5	Qualité vidéo		

Utilisation du bouton Mode

Appuyer sur le bouton Mode pour changer les différents modes de tirage. Les modes disponibles sont listés suivant:

Nom du mode	Icône	Description
Mode auto		Dans ce mode, les conditions optimales pour prendre des photos sont fixées en fonction du sujet et de l'environnement. C'est le mode le plus couramment utilisé pour prendre des photos.
Mode manuel		Utilisez ce mode pour prendre des photos en mode Manuel ; vous pouvez changer les réglages des paramètres de l'appareil photo.
Mode Portrait		Il est mieux adapté à prendre le portrait, permet le AE / AF pour le visage
Mode film		Utilisez ce mode pour faire des enregistrements vidéo.
Mode panorama		Utilisez ce mode pour prendre une série de 4 photos au maximum que l'appareil photo combine ensuite ensemble pour créer une photo panoramique.
Mode scène		Utilisez ce mode pour prendre des photos en mode Scène prédéfinie. Il y a 21 scènes disponibles.

Mode auto

Le mode Auto est le mode le plus facile à utiliser pour prendre des photos. Dans ce mode, l'appareil optimise automatiquement les paramètres pour des photos de meilleure qualité.

Suivez les étapes suivantes:

1. Appuyez sur le bouton  pour sélectionner le mode  , puis appuyez sur  pour confirmer.
2. Appuyez sur le déclencheur pour prendre une photo.

Mode manuel **M**

En mode **M** (exposition manuelle), vous pouvez régler l'ouverture / la vitesse d'obturation manuellement et la valeur ISO.

1. Appuyez sur le bouton  pour sélectionner le mode d'exposition manuel **M** , puis appuyez sur  pour confirmer.



2. Appuyez sur la les boutons gauche/droite pour sélectionner un élément à régler.
3. Appuyez sur la les boutons haut/bas pour ajuster les réglages.
4. Appuyez sur le bouton  pour finir le réglage et accéder à l'écran de prise de vue.

Mode Portrait

En mode portrait, l'appareil règle automatiquement l'exposition pour une photographie fidèle des nuances de la peau.

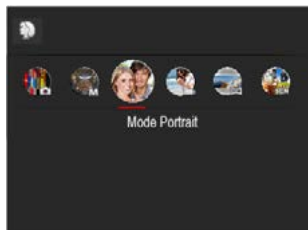

Appuyez sur la touche Mode pour sélectionner le mode Portrait ().

Panorama

Le Mode panorama vous permet de créer une image panoramique. L'appareil composera automatiquement une image panoramique avec la prise individuelle que vous faites. Appuyer sur le bouton Panorama. Choisissez ensuite entre Composition auto et Composition manuelle à partir du Menu.



Pour changer les réglages des paramètres:

1. Appuyez sur le bouton **(MODE)** pour sélectionner le mode Panorama  , puis appuyez sur **(SET)** pour confirmer.
2. Appuyez sur les touches fléchées pour sélectionner un sens de prise de vue. (La droite est utilisée comme valeur par défaut si vous ne faites pas de choix) 2 quelques secondes plus tard, l'appareil est prêt à prendre des photos.
3. Composez la première vue de l'image panoramique sur l'écran LCD et appuyez sur le déclencheur pour prendre la photo.

4. Une fois la première vue prise, l'image semi-transparente de la première vue apparaît sur le bord de l'écran. Vous pouvez utiliser cette image pour composer votre photo avant d'appuyer sur le déclencheur pour terminer la composition manuelle.















5. Si les photos prises sont moins de 4 photos, appuyez sur le bouton **SET**, l'appareil va automatiquement coller les photos. Appuyez sur le bouton de lecture pour entrer dans le mode de lecture afin de voir l'effet.
6. Après avoir pris 4 photos, l'appareil photo va automatiquement coller les photos. Bouton de lecture Appuyez sur le bouton de lecture pour entrer dans le mode de lecture afin de voir l'effet.











-  En mode Panorama, le Flash, le retardateur et la compensation d'exposition sont désactivés.
-  En mode Panorama, lorsque la taille de l'image est réglée sur 2M, jusqu'à 4 photos peuvent être assemblées.

Mode scène SCN

Vous pouvez sélectionner un mode approprié parmi les 21 modes de scène en fonction de l'environnement courant de capture. L'appareil configure ensuite automatiquement les paramètres les plus appropriés.

Appuyez sur  jusqu'à  pour entrer dans le menu du mode scène, et appuyez sur le bouton  pour confirmer.

Scène	Explication
 Auto SCN	Identifie la scène automatiquement; Mode Paysage, Mode Portrait, Portrait de nuit, Portrait en contre-jour, Mode Paysage de nuit, Mode Auto
 Paysage	Reproduction éclatante du vert et du bleu.
 Sport	Pour les sujets en mouvement. Prise de vue rapide pour figer le déplacement.
 Plage	Idéal pour capturer des scènes avec un fort ensoleillement.
 Coucher de soleil	Pour les couchers de soleil. Prendre des photos avec une forte luminosité du soleil.
 Feux d'artifice	Pour feux d'artifice la nuit. Vitesse d'obtur. lente ajustée pour des photos éclatantes.
 Paysage de nuit	Scènes de nuit. Trépied recommandé.
 Neige	Pour les scènes de neige. Reproduit les scènes claires, blanches et naturelles.
 Enfants	Flash éteint pour éviter de perturber les sujets. Il est approprié pour prendre des photos d'enfants.
 ID	Idéal pour capturer des photos nettes de documents telles que les cartes d'identité. (Il est recommandé d'imprimer avec du papier photo 4R 6 (6X4)).

Scène	Explication
 Verre	Objets derrière du verre transparent.
 Cadre photo	Permet d'ajouter des cadres ravissants.
 Vue panoramique	Convient pour saisir des objets en mouvement rapide pour avoir un sujet net avec un fond flou.
 Texte	Idéal pour capturer du texte sur des documents et tableaux blancs.
 Fish eye	Crée d'intéressants effets œil de poisson comme prise avec un objectif hyper gone.
 Fête	Convient pour prendre des photos de fêtes à l'intérieur, même dans des conditions d'éclairage complexes.
 Intérieur	Pour l'intérieur. Réduit le flou et améliore les couleurs.
 Feuillage	Pour les plantes. Améliore le rendu des plantes vertes et des fleurs.
 Musée	Pour les musées ou les endroits sans flash. Améliore les couleurs et réduit le flou.
 Portrait de nuit	Pour les portraits devant une scène nocturne.
 Croquis	Pour prendre des photos avec des effets de crayonnage.





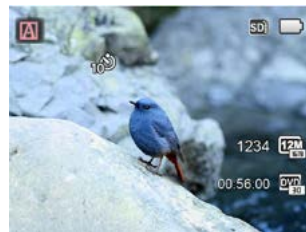

Mode (ASCN)

Dans le mode scène "ASCN", l'appareil peut détecter intelligemment différents environnements, et sélectionner automatiquement la meilleure scène et les meilleurs réglages photo pour vous.

Pour utiliser l' "ASCN":

1. Appuyez sur  jusqu'à "SCN" pour entrer dans le mode "ASCN".
2. Tenez la caméra de façon stable et visez le sujet. Le mode de scène optimal sera identifié automatiquement.
3. Appuyez sur le déclencheur pour prendre une photo.



Nom du mode	Explication
 Mode Paysage	Pour les paysages, ASCN règle automatiquement l'exposition pour s'adapter au fond.
 Mode Portrait	Le plus approprié pour capturer des gens avec la mise au point sur leur visage.
 Portrait de nuit	Lorsque vous faites des portraits de nuit, ou en faible conditions de lumière, ASCN règle automatiquement l'exposition pour les personnes et les scènes de nuit.
 Portrait en contre-jour	Lorsque le soleil ou toute autre source de lumière se situe derrière vous, ASCN règle automatiquement l'exposition pour produire de bonnes images.
 Mode Paysage de nuit	Pour les scènes de nuit, ASCN augmente automatiquement la valeur ISO pour compenser la faible lumière.
 Mode Auto	L'appareil photo ajustera automatiquement l'exposition et le point pour assurer de bonnes photos.

OPÉRATIONS DE BASE

Paramètre d'affichage

Appuyez sur le bouton **DISP.** pour afficher les réglages : écran par défaut, écran avec grille de cadre, et écran vide.

L' écran par défaut affiche les paramètres actuels.

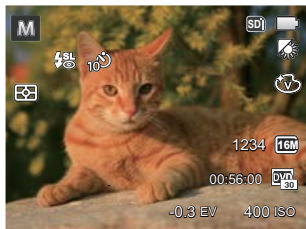

L'écran vide n'affiche aucune information.



L'écran avec grille de cadre affiche les paramètres actuels et l'histogramme.

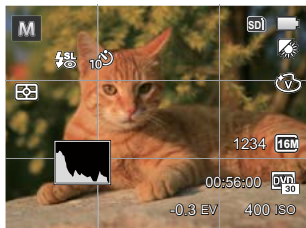



Paramètres du retardateur



L'utilisation de cette fonction permet la prise des photos à un temps fixe. L'appareil photo peut être réglée à prendre une photo automatiquement après 2sec, 10sec ou Retardateur avec sourire.

1. Appuyez sur le bouton bas () pour entrer dans le menu du retardateur.



2. Appuyez sur les bouton gauche/droit pour sélectionner parmi les 4 modes suivants :

-  Retardateur désactive
Désactiver le retardateur.
-  Retardateur 2sec
Une seule photo est prise, 2 secondes après l'appui sur le déclencheur.

-  Retardateur 10sec
Une seule photo est prise, 10 secondes après l'appui sur le déclencheur.
 -  Retardateur sourire
Appuyez sur le déclencheur pour prendre une photo immédiatement après qu'un visage souriant est détecté.
3. Appuyez sur le bouton () pour valider les réglages et quitter le menu.

Sortie du flash







Le flash sert principalement à ajouter de la lumière à la scène. Le flash est généralement utilisé dans la prise contre la lumière pour accentuer l'objet tout en assombrissant le fond, il est également approprié pour la mesure et la prise de vue dans des scènes sombres grâce à l'exposition.

1. Appuyez sur le bouton droit () pour entrer dans le menu de réglages du flash.



2. Appuyez sur les bouton gauche/droit pour sélectionner parmi les 6 modes suivants :

-  Arrêt forcé
Le flash ne se déclenche jamais.

-  Flash auto
Le flash de l'appareil photo se déclenche automatiquement en fonction des conditions courantes d'éclairage.
 -  Flash forcé
Le flash se déclenche à chaque prise de photos.
 -  Synchro. lente
Cette fonction permet de prendre des photos de personnes la nuit en restituant à la fois un premier plan net et l'arrière-plan nocturne. Utilisation d'un trépied conseillée.
 -  Synchro. lente+Yeux rouges
Vous pouvez utiliser ce mode pour combiner la synchronisation lente et la réduction des yeux rouges.
 -  Réduction des yeux rouges
L'appareil photo émet une lumière brève avant de prendre la photo pour corriger l'effet « yeux rouges »
3. Appuyez sur le bouton  pour valider les réglages et quitter l'option.

Paramètres EV

Le menu de la fonction EV de l'appareil est doté de nombreuses fonctions, telles que l'ajustement EV, ISO, obturation etc. Le réglage approprié de la fonction peut vous permettre d'obtenir de meilleures photos.



Suivez les étapes suivantes pour effectuer le réglage:

1. Appuyez sur le bouton (SET) pour afficher l'écran de réglages.
2. Appuyez sur les bouton gauche/droit pour sélectionner les options de réglage.



3. Appuyez sur les bouton gauche/droit pour ajuster les valeurs des options.
4. Appuyez sur (SET) pour terminer le réglage et accéder à l'écran de prise de vue.

Compensation de l'exposition

Réglez la luminosité de l'image. Au cas où il existe un contraste très élevé entre l'objet photographié et l'arrière-plan, la luminosité de l'image peut être réglée correctement. (réglable seulement en   Mode)

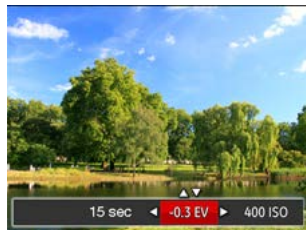

La gamme ajustable de la valeur de l'exposition est à partir de EV -2.0 à EV+2.0.

ISO

La fonction ISO vous permet de régler la sensibilité du capteur de la caméra à partir de la luminosité de la scène. Pour améliorer le résultat dans des environnements sombres, la vitesse ISO doit être élevée. Par contre, dans des conditions de forte luminosité, la vitesse ISO doit être plus basse.

Les images avec un ISO plus élevé auront naturellement un bruit plus élevés que celles avec un ISO faible. (réglable seulement en **M** Mode)

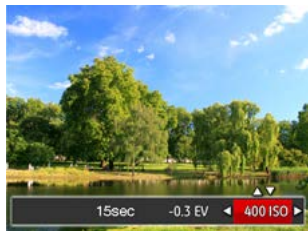

L'option de ISO comprend automatique, 80, 100, 200, 400, 800 ,et1600.

Ajustement de l'obturateur

Pour la vitesse d'obturation, la caméra peut régler automatiquement la valeur d'ouverture en fonction de la vitesse d'obturation manuelle pour obtenir la valeur d'exposition la plus appropriée. Le mouvement d'objet peut être représenté par le réglage de la vitesse d'obturation. Une valeur d'obturation élevée peut vous faire capturer clairement le mouvement de l'objet en mouvement rapide tandis qu'une valeur d'obturation faible peut vous permettre de prendre une photo où l'objet en mouvement affiche un fort sens de mouvement. (réglable seulement en **M** Mode)



Utilisation de l'enregistrement rapide

En mode de prise de vue, appuyez sur le bouton de raccourci Enregistrement  pour accéder directement au mode d'enregistrement et enregistrer.



Après l'enregistrement, appuyez sur le bouton de raccourci Enregistrement ou à nouveau sur le déclencheur, vous pouvez ainsi sauvegarder la vidéo et retourner à l'écran de prise de vue.

LECTURE

Aperçu des icônes de l'écran en mode lecture

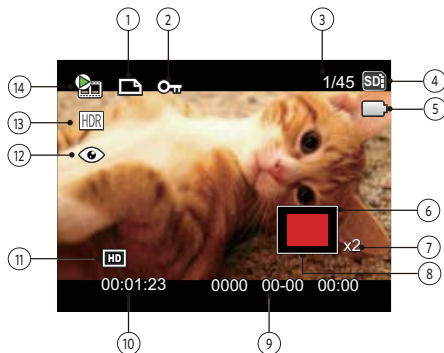

1	Icône du fichier DPOF	8	Champ total de l'image
2	Icône Protection de fichier	9	Date de prise de vue
3	Espace mémoire (indiquant le nombre actuel de photos et le nombre total de photos)	10	Longueur du film
4	Carte mémoire / mémoire interne	11	Qualité vidéo
5	Etat de la batterie	12	Réduction des yeux rouges
6	Zone de concentration du Zoom	13	HDR
7	Valeur du Zoom	14	Fichier du film

Regarder les photos et les clips vidéo

Pour regarder vos photos et clips vidéo sur l'écran LCD:

1. En appuyant sur le bouton **(▶)**, la dernière prise photo ou vidéo s'affiche à l'écran LCD.
2. Utilisez les boutons de navigation Gauche/Droite pour naviguer dans les photos ou clips vidéo sur la mémoire interne ou la carte mémoire.
3. Pour jouer un clip vidéo, appuyez sur le bouton **(SET)** pour aller au mode de lecture vidéo.

Un guide de fonctionnement apparaît sur l'écran lors de la lecture d'une vidéo. Appuyez sur les boutons pour exécuter les fonctions correspondantes.

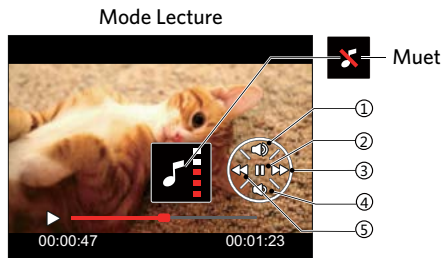

1	Augmentation du son
2	Pause
3	Avance rapide
4	Diminution du son
5	Retour rapide

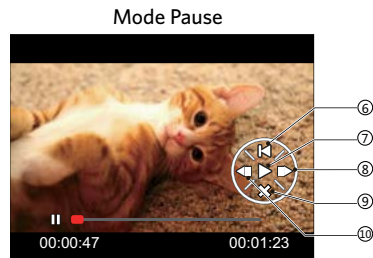

6	Retour au début de la vidéo
7	Lecture
8	Avance lecture vidéo
9	Annulation lecture
10	Retour lecture vidéo

Vue en réduction

Quand le mode Lecture, presser le bouton zoom (W) pour exposer les angles des photos et vidéos dans l'écran.

W Zoom arrière

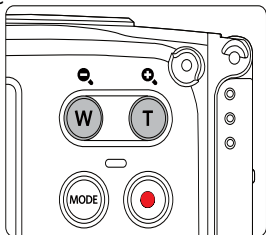

T Zoom avant

1. Utilisez la bouton du zoom pour basculer entre les miniatures 3x3 et 4x4.

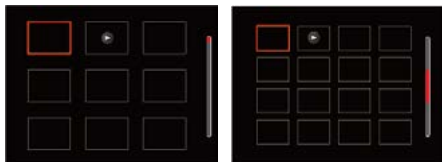



2. Appuyez sur les boutons de navigation pour sélectionner une image ou un clip vidéo à regarder et appuyez sur le bouton (SET) pour le restaurer à sa taille initiale.

Si l'indicateur  apparaît sur l'écran, c'est qu'un fichier vidéo est lu.

Utilisation du zoom sur les images déjà prises (images fixes seulement)

Lors de la lecture de photos, vous pouvez aussi utiliser les boutons de zoom pour agrandir les photos de 2 à 8 fois.

1. Appuyez sur le bouton  pour passer au mode de lecture.
2. Appuyez sur les boutons gauche/droit pour sélectionner une image à zoomer.
3. Presser le bouton zoom  pour faire le zoom.
4. Le coin droit inférieur de l'écran affichera le nombre de fois et la zone d'utilisation du zoom de photos.

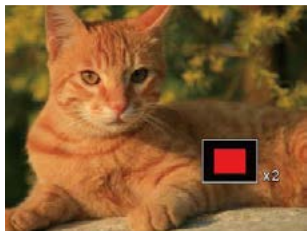



5. Appuyez sur les boutons gauche/droit/haut/bas pour naviguer et sélectionner une partie de l'image à zoomer.
6. Appuyez sur le bouton  pour retourner la photo à sa taille d'origine.



Les vidéos ne peuvent pas être agrandir.

Diaporama

Ce paramètre vous permet de regarder toutes les photos avec un diaporama.

1. Appuyez sur le bouton  pour entrer dans l'écran de lecture.
2. Appuyez sur le bouton  pour entrer dans l'option de diaporama.
3. Appuyez sur les boutons gauche/droit pour sélectionner la lecture de diaporama ou pour « Annuler » et revenir à l'écran de lecture.





4. Appuyez sur le bouton  pour confirmer votre sélection.

Suppression de photos et de vidéo

En mode lecture, appuyez sur le bouton bas  pour sélectionner vos photos et vidéos.

Pour supprimer des images ou des vidéos :

1. Appuyez sur le bouton  pour passer au mode de lecture.
2. Appuyez sur les boutons gauche/droit pour sélectionner les photos et vidéos à supprimer.
3. Appuyez sur le bouton bas  et l'écran de suppression s'affiche.



4. Appuyez sur les boutons haut/bas pour sélectionner « Supprimer une » ou « Quittez », et appuyez sur le bouton  pour confirmer.



 Les photos/clips vidéo effacés ne pourront pas être récupérées.

 Veuillez consulter la page 59 pour les instructions concernant les options du menu supprimer.

UTILISATION DES MENUS

Menu Photo

Mode :  M  SCN

1. En mode de prise de vue photo, appuyez sur le bouton  pour entrer dans le menu de prise de vue photo.
2. Appuyez sur les boutons haut/bas pour sélectionner le menu de prise de vue photo à régler.
3. Appuyez sur les boutons gauche/droit pour sélectionner le menu de prise de vue à régler, et appuyez sur le bouton  pour confirmer.

Référez vous aux pages suivantes pour plus de détails concernant chaque réglage.

Mesure (métrage de l'exposition)

Utilisez ce paramètre pour choisir la taille de la "cible" dans le champ visuel de la caméra.



Trois tailles sont disponibles au choix:

- AiAE(Intelligence artificielle IA (Artificial Intelligence AE)): Choisit automatiquement le compteur central et périphérique pour calculer la valeur correcte de la mesure par le poids.
- Spot La taille Spot focalise sur une petite zone au centre du champ visuel de la caméra.
- Cent. Pond. La taille Intermédiaire couvre une zone légèrement plus grande au centre du champ visuel de la caméra.

Taille de l'image

Le réglage de la taille est lié à la résolution des photos, en pixels. Une photo avec une plus haute résolution peut être imprimée en grand format sans subir de dégradation.



- 16M: Impression haute qualité
- 14M-3:2: Impression pleine taille
- 12M-16:9: Affichage 16:9
- 10M: Impression poster
- 5M: Impression A3
- 3M: Impression A4
- 2M-16:9: Impression 10x15
- VGA: E-Mail: Email



La qualité de l'image augmente avec le nombre de pixels. En revanche, vous pourrez prendre plus de photos avec votre carte mémoire si le nombre de pixels est bas.

Rafale

Utilisez ce paramètre pour prendre des photos en rafale.
Après la sélection, appuyez a fond sur le déclencheur
pour prendre des photos en rafale.



Il ya 7 options:

-  Simple
-  Rafale
-  3 Vues

-  Intervalle 30sec
-  Intervalle 1min
-  Intervalle 5min
-  Intervalle 10min

Le flash ne marche pas dans ce mode, pour
permettre de prendre des photos aussi rapidement
que possible.











Paramètres de balance des blancs

La balance des blancs permet à l'utilisateur d'ajuster la température des couleurs en fonction des conditions de luminosité afin de garantir une restitution optimale des couleurs.



Il ya 8 options:

-  Bal. Blancs auto
-  Lumière du jour
-  Nuageux
-  Fluorescent
-  CWF fluorescent

-  Incandescent
-  Sous l'eau
-  Bal. blancs manuelle (Appuyez à fond sur le déclencheur pour détecter la valeur de balance des blancs)

Effet de couleur

La fonction de paramètre de couleur de l'image permet à l'utilisateur de sélectionner différents effets de couleur.





1. L'appuie sur le bouton (SET) peut permet de sélectionner le réglage de couleur de l'image.













2. Appuyez sur les bouton gauche/droit pour sélectionner les options de réglage de couleur d'image.



Il ya 4 options:



-  Normale
-  Éclatante
-  Sépia
-  Noir et blanc

• Menu de prise de photos du mode de prise de photos (○: optionnel x: Non optionnel)





Options	Modes de prises de photos				
		M			SCN
	○	○	○	○	○
	○	○	○	x	○
	○	○	○	x	x
	x	○	x	x	x
	x	○	x	○	x
	x	x	x	○	x
	x	x	x	x	○

Menu de réglages de prise de vue photo

Mode:     

1. Appuyez sur le bouton  dans le mode de prise de vue photo et appuyez sur les boutons haut/bas pour sélectionner .



2. Appuyez sur le bouton  pour accéder au menu.
3. Appuyez sur les boutons haut/bas pour sélectionner , et appuyez sur le bouton  ou sur la flèche de direction pour accéder au menu.
4. Appuyez sur les boutons haut/bas pour sélectionner l'élément à régler, et appuyez sur le bouton  ou sur le bouton droite pour accéder au menu.
5. Appuyez sur les boutons gauche/droit sélectionner une option et appuyez sur le bouton  pour confirmer.

Qualité

Le réglage de Qualité peut être utilisé pour ajuster le taux de compression des images.



La qualité de l'image comprend trois options:

- Meilleure (16M Taille de fichier moyenne: 4.0)
- Haute (16M Taille de fichier moyenne: 2.5)
- Normale (16M Taille de fichier moyenne: 2.0)

Détection des visages

Pour la détection sur les visages pour rendre tous les visages aussi clairs que possible en mode photo.



1. Tenez la caméra fermement et faites la mise au point sur l'objet pour détecter son visage. Cadre de détection se affiche sur la partie de visage sur l'écran une fois un visage humain est détecté.

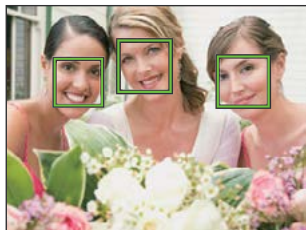

2. Appuyez sur le déclencheur pour prendre une photo.



La détection des yeux fermés est habituellement activée. Si la caméra détecte qu'il y a un visage avec les yeux fermés dans le cadre de l'examen rapide, un message d'yeux fermés s'affiche .

Zoom numérique

Activer ou désactiver le zoom numérique.

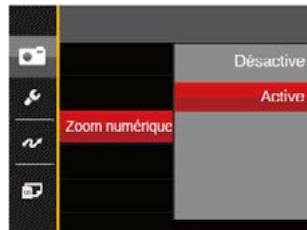

Impression de la date

Inclut un timbre de date/heure sur la photo.



- Désactive
- Date
- Date/Heure

Visualisation rapide

Cette option permet de revoir rapidement des photos immédiatement après leur prise. Chaque photo est affichée sur l'écran LCD en fonction du temps sélectionné.







Il y a 4 choix :

- Désactive
- 1 sec
- 2 sec
- 3 sec

Menu Film

Mode: 

1. Appuyez sur , sélectionnez le mode  et appuyez sur le bouton  pour entrer dans le menu Film.
2. Appuyez sur les boutons haut/bas pour sélectionner le menu Film à régler.
3. Appuyez sur les boutons gauche/droit pour sélectionner le menu Film à régler et appuyez sur le bouton  pour confirmer.

Mesure (métrage de l'exposition)

Utilisez ce paramètre pour choisir la taille de la "cible" dans le champ visuel de la caméra.



Trois tailles sont disponibles au choix:

- AiAE(Intelligence artificielle IA (Artificial Intelligence AE)): Choisit automatiquement le compteur central et périphérique pour calculer la valeur correcte de la mesure par le poids.
- Spot La taille Spot focalise sur une petite zone au centre du champ visuel de la caméra.
- Cent. Pond. La taille Intermédiaire couvre une zone légèrement plus grande au centre du champ visuel de la caméra.

Qualité vidéo

Réglez la résolution de l'image utilisée pendant l'enregistrement vidéo.



La vitesse nécessaire de la carte SD pour l'écriture et la lecture des données HD est ainsi:

No.	Pixel de l'image	Cadre	Recommandation	Durée d'enregistrement (4GB) Environ
1	1280x720 *	30	Class 6	16 minutes
2	1280x720	15	Class 6	32 minutes
3	640x480	30	Class 4	48 minutes



* La durée d'enregistrement maximale est de 29 minutes en une fois.



L'enregistrement en HD peut créer le chauffage de l'appareil photo. Ceci est normal.





Effet de couleur

La fonction de paramètre de couleur de l'image permet à l'utilisateur de sélectionner différents effets de couleur.

1. L'appuie sur le bouton (SET) peut permet de sélectionner le réglage de couleur de l'image.
2. Appuyez sur les bouton gauche/droit pour sélectionner les options de réglage de couleur d'image.







Il ya 4 options:





-  Normale
-  Éclatante
-  Sépia
-  Noir et blanc

Menu de réglages Film

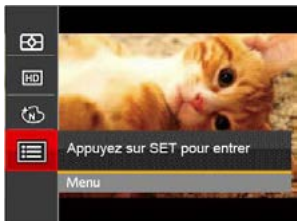
Mode: 

1. Appuyez sur , et sélectionnez  pour entrer dans l'écran d'enregistrement vidéo.
2. Appuyez sur le bouton , appuyez sur les boutons haut/bas pour sélectionner , et appuyez sur le bouton  pour accéder au menu.



3. Appuyez sur les boutons haut/bas pour sélectionner , et appuyez sur le bouton  ou sur le bouton droit pour accéder au menu.
4. Sélectionnez les éléments à régler et appuyez sur le bouton  ou sur le bouton droit pour accéder au menu.
5. Appuyez sur les boutons gauche/droit pour sélectionner une option et appuyez sur le bouton  pour confirmer.





Zoom numérique

Désactiver le zoom numérique.



Menu Lecture

Mode:



1. Appuyez sur le bouton  pour afficher l'écran de lecture, et appuyez sur le bouton  pour accéder au menu.
2. Appuyez sur le bouton droit haut/bas pour sélectionner la lecture à régler, et appuyez sur le bouton  pour y accéder.
3. Appuyez sur les boutons gauche/droit pour sélectionner une option et appuyez sur le bouton  pour confirmer.



Référez vous aux pages suivantes pour plus de détails concernant chaque réglage.

HDR

Avec la fonction HDR, l'exposition homogénéisée peut être effectuée sur les photos déjà prises. En optimisant les détails des parties éclairées ou sombres de la photo qui peuvent être surexposées ou avoir un grand contraste, la photo aura une meilleure définition et plus de relief.

1. En mode lecture, appuyez sur les boutons gauche/droit pour sélectionner les photos à modifier.
2. Appuyez sur le bouton , sélectionnez les réglages  et appuyez sur le bouton  pour afficher l'écran des réglages.
3. Appuyez sur les boutons gauche/droit pour choisir ou non d'utiliser HDR.





 : HDR

 : Annuler

4. Après l'utilisation de la fonction HDR, l'image sera enregistrée comme nouveau document, et le document original sera toujours contenu dans la mémoire.

Réduction des yeux rouges

Utilisez ce réglage pour effacer les yeux rouges dans les photos.

1. En mode lecture, appuyez sur les boutons gauche/droit pour sélectionner les photos à modifier.
2. Appuyez sur le bouton , sélectionnez les réglages  et appuyez sur le bouton  pour afficher l'écran des réglages.
3. Appuyez sur les boutons gauche/droit pour sélectionner Retouche ou 「Annuler」 pour revenir à l'écran de lecture.





 : Réduction des yeux rouges

 : Annuler

4. Appuyez sur le  bouton pour confirmer le réglage.

Effet de couleur

Ce paramètre vous permet de changer l'effet de couleur de la photo. Il est sauvegardé comme une nouvelle photo avec la photo d'origine.

1. En mode lecture, appuyez sur les boutons gauche/droit pour sélectionner les photos à modifier.
2. Appuyez sur le bouton , sélectionnez les réglages  et appuyez sur le bouton  pour afficher l'écran des réglages.
3. Appuyez sur les boutons gauche/droit pour sélectionner le menu correspondant ou 「Annuler」 pour revenir à l'écran de lecture.



4. Appuyez sur le bouton  pour confirmer votre sélection.

 : Annuler

 : Éclatant

 : Sépia

 : Noir et blanc

Pivoter

Ce paramètre vous permet de faire pivoter la photo dans un certain sens.

1. En mode lecture, appuyez sur les boutons gauche/droit pour sélectionner les photos à modifier.
2. Appuyez sur le bouton (⏪), sélectionnez les réglages (⚙️) et appuyez sur le bouton (SET) pour afficher l'écran des réglages.
3. Appuyez sur les boutons gauche/droit pour sélectionner le sens de rotation ou « Annuler » pour revenir au menu de lecture.



⏪ : Tourner à droite

⏩ : Tourner à gauche ✕ : Annuler

4. Appuyez sur le bouton (SET) pour confirmer votre sélection.

📄 Les photos panoramiques et les vidéos ne peuvent être pivotées.

📄 Le fichier modifié remplacera l'original.

Redimensionner

Ce paramètre vous permet redimensionner une photo, en choisissant une nouvelle résolution, et l'enregistre comme une nouvelle photo.

1. En mode lecture, appuyez sur les boutons gauche/droit pour sélectionner les photos à modifier.
2. Appuyez sur le bouton (⏪), sélectionnez les réglages (⚙️) et appuyez sur le bouton (SET) pour afficher l'écran des réglages.
3. Appuyez sur les boutons gauche/droit pour sélectionner « 1024 » ou « 640 » ou sélectionnez « Annuler » pour revenir au menu de lecture.



1024 : Redimensionner en 1024x768





640 : Redimensionner en 640x480

✕ : Annuler



4. Appuyez sur le bouton (SET) pour confirmer votre sélection.

Menu de réglages Lecture

Mode :

1. Appuyez sur le bouton  pour afficher l'écran de lecture, appuyez sur le bouton , et appuyez sur la touche fléchée haut/bas pour sélectionner .
2. Appuyez sur le bouton  pour accéder au menu.



3. Appuyez sur les boutons haut/bas pour sélectionner , et appuyez sur le bouton  ou sur le bouton droit pour accéder au menu.
4. Appuyez sur les boutons gauche/droit pour sélectionner l'élément à régler, et appuyez sur le bouton  ou sur le bouton pour accéder au menu.

5. Appuyez sur les boutons gauche/droit pour sélectionner une option et appuyez sur le bouton  pour confirmer.

Référez vous aux pages suivantes pour plus de détails concernant chaque réglage.

Protéger

Pour éviter toute suppression accidentelle de photo ou de vidéo, utilisez ce réglage pour verrouiller un fichier ou tous les fichiers.



Pour verrouiller ou déverrouiller les fichiers photo et vidéo :

1. Appuyez sur les boutons gauche/droit pour sélectionner 「Protéger」, et appuyez sur le bouton **(SET)** ou sur le bouton droit pour accéder au sous-menu.

2. Appuyez sur les boutons gauche/droit pour sélectionner le sous-menu, et appuyez sur le bouton **(SET)** ou sur bouton droit pour afficher l'écran de réglages.

Il y a 3 sous-menus disponibles :

- Une
Verrouille la photo ou la vidéo sélectionnée si elle n'est pas protégée ; déverrouille la photo ou la vidéo sélectionnée si elle est protégée.
 - Toutes
Verrouille toutes les photos ou vidéos.
 - Réinitialiser
Annule le verrouillage de toutes les photos ou vidéos.
3. Appuyez sur les boutons gauche/droit pour sélectionner une option et appuyez sur le bouton **(SET)** pour confirmer.

Supprimer

Vous pouvez supprimer un ou tous les fichiers photo / vidéo.





Pour supprimer des fichiers photo ou vidéo :

1. Appuyez sur les boutons gauche/droit pour sélectionner 「Supprimer」, et appuyez sur le bouton (SET) ou sur bouton droit pour accéder au sous-menu.
2. Appuyez sur les boutons gauche/droit pour sélectionner le sous-menu, et appuyez sur le bouton (SET) ou sur bouton droit pour afficher l'écran de réglages.

Il y a 2 sous-menus disponibles :

- Une
Supprime une photo ou vidéo.
- Toutes
Supprime toutes les photos ou vidéos.

3. Appuyez sur les boutons gauche/droit pour sélectionner une option et appuyez sur le bouton (SET) pour confirmer.

-  L'indicateur "🔒" signifie qu'un fichier est protégé. La protection de fichier doit être enlevée avant de pouvoir supprimer le fichier.
-  La suppression des fichiers provoquera la réinitialisation des réglages DPOF.

DPOF (Format d'impression numérique)

DPOF vous permet d'enregistrer une sélection de photos que vous désirez imprimer, et d'enregistrer cette sélection sur la carte mémoire; de cette façon, vous n'avez plus qu'à emmener votre carte mémoire dans un magasin photo sans besoin de décrire à la personne une par une les photos que vous désirez imprimer.



L'imprimante qui prend en charge le DPOF est nécessaire pour l'impression.

Découpez

Le réglage de la taille vous permet de recadrer une photo et de l'enregistrer comme une nouvelle image.

1. Appuyez sur les boutons haut/bas pour sélectionner 「Découpez」, et appuyez sur le bouton **SET** ou sur le bouton droit pour accéder au menu.
2. Sélectionnez 「Oui」 pour confirmer le découpage. Sélectionnez la partie à découper en utilisant le bouton de zoom et les touches directionnelles pour découper une photo.









3. Appuyez sur le bouton **SET** et l'invite 「Enregistrez les changements?」 apparaît. Sélectionnez 「**✓**」 pour modifier et enregistrer l'image. Sélectionnez 「**✗**」 pour annuler les modifications et revenir à l'écran de l'invite de découpage.



L'image ne peut pas être coupée de nouveau quand elle est tronquée à 640x480.

Menu Configuration

Mode :  M   SCN  

1. Appuyez sur le bouton  dans n'importe quel mode et appuyez sur les boutons haut/bas pour sélectionner .
2. Appuyez sur le bouton  pour accéder au menu.
3. Appuyez sur les boutons haut/bas pour sélectionner , et appuyez sur le bouton  ou sur le bouton droit pour accéder au menu.
4. Appuyez sur le bouton haut/bas pour sélectionner l'élément à régler, et appuyez sur le bouton  ou sur le bouton pour accéder au menu.
5. Appuyez sur le bouton flèche pour sélectionner une option et appuyez sur le bouton  pour confirmer.

Référez vous aux pages suivantes pour plus de détails concernant chaque réglage.



Réglage Son

Pour changer les réglages:

1. Sélectionnez 「Réglage Son」 dans le menu des réglages de base. Appuyez sur le bouton (SET) ou sur le bouton droit pour accéder au menu.
2. Appuyez sur les boutons gauche/droit pour sélectionner une option.



3. Appuyez sur le bouton (SET) pour confirmer.

Economie d'énergie

Cette fonction permet d'économiser de l'énergie pour que la batterie dure aussi longtemps que possible. Suivez les étapes suivantes pour éteindre automatiquement l'écran LCD et l'appareil photo après une certaine durée d'inactivité.

1. Sélectionnez 「Eco.D'Energie」 dans le menu des réglages de base. Appuyez sur le bouton (SET) ou sur le bouton droit pour accéder au menu.
2. Appuyez sur les boutons haut/bas pour sélectionner une option.



3. Appuyez sur le bouton (SET) pour confirmer.



Eco.D'Energie	Délai d'extinction du LCD	Délais de mise hors tension
Auto	3 min	5 min
Normale	1 min	3 min
Meilleure	30 s	1 min

Langue

Reportez-vous à la section “Réinitialiser votre langue” à la page 18.

Fuseau horaire

Le paramètre Heure mondiale est une fonction utile pour vos voyages à l'étranger. Cette fonction vous permet d'afficher l'heure locale sur l'écran LCD lorsque vous êtes à l'étranger.

1. Sélectionnez 「Fuseau horaire」 dans le menu des réglages de base. L'écran des fuseaux horaires apparaît.
2. Appuyez sur les boutons haut/bas pour choisir les champs du lieu de départ () et de la destination ().
3. Appuyez sur les boutons gauche/droit pour sélectionner une ville sur le même fuseau horaire que celui de ce champs. Appuyez sur le bouton () pour confirmer les réglages.



Date/Heure







Reportez-vous à la section “Réinitialiser Date/Heure” à la page 19.

Réglages de fichiers

Formater

Remarque: Le formatage vous permet de supprimer tous les contenus de la carte mémoire et de la mémoire intégrée, y compris les fichiers de photo et de film protégés.

Pour utiliser cette fonction:

1. Appuyez sur le bouton , appuyez sur les boutons haut/bas pour sélectionner , et appuyez sur le bouton  pour accéder au menu.
2. Appuyez sur les boutons haut/bas pour sélectionner , et appuyez sur le bouton  ou sur le bouton droit pour accéder au menu.
3. Appuyez sur les boutons haut/bas pour sélectionner « Formater », et appuyez sur le bouton  ou sur le bouton droit pour accéder au menu.
4. Appuyez sur les boutons haut/bas pour sélectionner « Oui » ou « Non » et appuyez sur le bouton  pour confirmer.









5. Si vous sélectionnez « Oui », l'appareil photo formate sa mémoire.



Si une carte mémoire est insérée, la carte mémoire est active et sera formatée. S'il n'y a pas de carte mémoire, la mémoire interne est active et elle sera formatée.

Copier vers carte

Utilisez cette fonction pour copier les fichiers stockés sur la mémoire interne vers la carte mémoire.







1. Appuyez sur le bouton , appuyez sur les boutons haut/bas pour sélectionner , et appuyez sur le bouton  pour accéder au menu.
2. Appuyez sur les boutons haut/bas pour sélectionner , et appuyez sur le bouton  ou sur le bouton droit pour accéder au menu.
3. Appuyez sur les boutons haut/bas pour sélectionner « Copier vers carte », et appuyez sur le bouton  ou sur le bouton droit pour accéder au menu.
4. Appuyez sur les boutons haut/bas pour sélectionner « Oui » ou « Non » et appuyez sur le bouton  pour confirmer.



 S'il n'y a pas de carte dans l'appareil-photo, la fonction ne sera pas affichée.

Nom Fichier





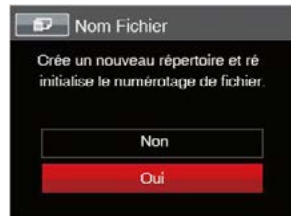

Après chaque capture de photo ou de vidéo, l'appareil photo enregistrera le fichier avec un nom terminant par un numéro de série. Vous pouvez utiliser cet élément pour décider si les fichiers doivent être numérotés en série, ou s'ils doivent commencer par 0001 ou s'ils doivent être enregistrés dans un autre dossier de la carte mémoire.

1. Appuyez sur le bouton , appuyez sur les boutons haut/bas pour sélectionner , et appuyez sur le bouton  pour accéder au menu.
2. Appuyez sur les boutons haut/bas pour sélectionner , et appuyez sur le bouton  ou sur le bouton droit pour accéder au menu.
3. Appuyez sur les boutons haut/bas pour sélectionner « Nom Fichier », et appuyez sur le bouton  ou le bouton droit pour accéder au menu.
4. Appuyez sur les boutons haut/bas pour sélectionner « Oui » ou « Non » et appuyez sur le bouton  pour confirmer.



Réinitialiser







Utilisez cette option pour réinitialiser tous les paramètres de l'appareil photo sur les réglages d'origine.

1. Appuyez sur le bouton , appuyez sur les boutons haut/bas pour sélectionner , et appuyez sur le bouton  pour accéder au menu.
2. Appuyez sur les boutons haut/bas pour sélectionner , et appuyez sur le bouton  ou sur le bouton droit pour accéder au menu.
3. Appuyez sur les boutons haut/bas pour sélectionner « Réinitialiser », et appuyez sur le bouton  ou sur le bouton droit pour accéder au menu.
4. Appuyez sur les touches fléchées haut/bas pour sélectionner « Oui » ou « Non » et appuyez sur le bouton  pour confirmer.



Version FW (Version du micrologiciel)

Utilisez cette option pour afficher le numéro de la version du microprogramme de l'appareil photo.

1. Appuyez sur le bouton , appuyez sur les boutons haut/bas pour sélectionner , et appuyez sur le bouton  pour accéder au menu.
2. Appuyez sur les boutons haut/bas pour sélectionner , et appuyez sur le bouton  ou sur le bouton droit pour accéder au menu.
3. Appuyez sur les boutons haut/bas pour sélectionner « Version FW », et appuyez sur le bouton  ou le bouton droit pour accéder au menu.
4. Lorsqu'il y a une nouvelle version du firmware sur la carte SD, sélectionnez « Oui » pour mettre à jour.









Connexion à un PC

Vous pouvez utiliser le câble micro USB pour connecter l'appareil afin de copier (transmettre) les photos vers un ordinateur.

Configuration du mode USB

Le port USB de l'appareil photo peut être configuré pour le connecter à un ordinateur ou à une imprimante. Les instructions suivantes vous permettront donc de vous assurer que l'appareil est correctement configuré pour être connecté à un ordinateur.

1. Appuyez sur le bouton , appuyez sur les boutons haut/bas pour sélectionner , et appuyez sur le bouton  pour accéder au menu.
2. Appuyez sur les boutons haut/bas pour sélectionner , et appuyez sur le bouton  ou sur le bouton droit pour accéder au menu.
3. Appuyez sur les boutons haut/bas pour sélectionner « USB », et appuyez sur le bouton  ou sur le bouton droit pour accéder au menu.
4. Appuyez sur les boutons haut/bas pour sélectionner « PC » et appuyez sur le bouton  pour confirmer.



Transférer des fichiers sur votre ordinateur

L'ordinateur détectera automatiquement l'appareil photo comme un disque amovible. Double-cliquez sur l'icône Mon ordinateur du bureau pour localiser le disque amovible et pour copier les dossiers et fichiers stockés dans votre appareil photo vers un dossier de votre ordinateur, comme vous le feriez pour copier n'importe quel autre fichier ou dossier.

Suivez les instructions ci-dessous pour connecter votre appareil photo à un PC.





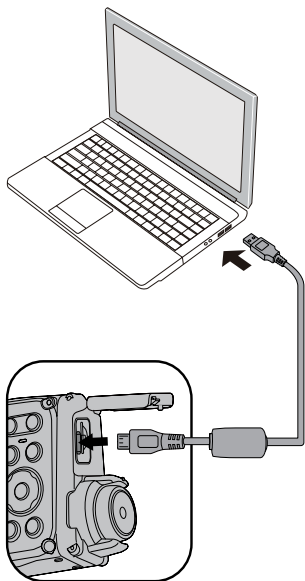

1. Assurez-vous que l'ordinateur et l'appareil photo sont allumés.
2. Branchez un coté du câble micro USB fourni sur le port USB/SORTIE AV de votre appareil photo.

3. Branchez l'autre coté du câble micro USB sur un port USB de votre PC.
4. Une fois la transmission terminée, débranchez le câble micro USB en suivant les instructions indiquant comment enlever en toute sécurité les périphériques USB.



Système vidéo

Vous pouvez utiliser le câble AV (devant être acheté séparément) pour raccorder la caméra et la télévision afin de réaliser la sortie vidéo. Raccordez une extrémité du câble AV au port AV de la caméra, raccordez l'autre extrémité au port AV-OUT de la télévision. Réglez le format du système de sortie vidéo en fonction de vos exigences, selon les étapes suivantes:

1. Appuyez sur le bouton , appuyez sur les boutons haut/bas pour sélectionner , et appuyez sur le bouton  pour accéder au menu.
2. Appuyez sur les boutons haut/bas pour sélectionner , et appuyez sur le bouton  ou sur le bouton droit pour accéder au menu.
3. Appuyez sur les boutons haut/bas pour sélectionner 「Standard TV」, et appuyez sur le bouton  ou sur le bouton droit pour accéder au menu.
4. Appuyez sur les boutons haut/bas pour sélectionner 「NTSC」 ou 「PAL」 et appuyez sur le bouton  pour confirmer.









Le système de sortie vidéo changera en conséquence selon les modifications de la langue sélectionnée.

NTSC: Anglais, Chinois (Traditionnel), Japonais, Français, Coréen, Russe, Vietnamien, Grec, Hongrois

PAL: Allemand, Espagnol, Italien, Chinois (Simplifié), Portugais, Suédois, Danois, Finnois, Indonésien, Norvégien, Néerlandais, Turc, Polonais, Thaï, Croate, Tchèque, Arabe, Hindi

TYPE DE PILE

Veillez choisir le correct type de pile avant l'utilisation.

1. Appuyez sur le bouton , appuyez sur les boutons haut/bas pour sélectionner , et appuyez sur le bouton  pour accéder au menu.
2. Appuyez sur les boutons pour sélectionner , et appuyez sur le bouton  ou sur le bouton droit pour accéder au menu.
3. Appuyez sur les boutons haut/bas pour sélectionner « TYPE DE PILE », et appuyez sur le bouton  ou sur le bouton droit pour accéder au menu.
4. Appuyez sur les boutons haut/bas pour sélectionner « ALCALINE » ou « NI-MH » et appuyez sur le bouton  pour confirmer.

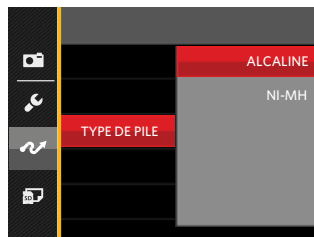

Connexion à une imprimante compatible PictBridge









La technologie PictBridge permet d'imprimer les photos enregistrées sur la carte mémoire via l'imprimante.



Pour voir si une imprimante est compatible PictBridge, regardez simplement si le logo PictBridge se trouve sur l'emballage ou vérifiez dans le manuel d'utilisation. Avec la fonction PictBridge de votre appareil photo, vous pouvez imprimer les photos avec une imprimante compatible PictBridge en utilisant le câble micro USB fourni, sans besoin d'un PC.

Configuration du mode USB

Le port USB de l'appareil photo peut être configuré pour le connecter à un ordinateur ou à une imprimante. Les instructions suivantes vous permettront donc de vous assurer que l'appareil est correctement configuré pour être connecté à une imprimante.

1. Appuyez sur le bouton , appuyez sur les boutons haut/bas pour sélectionner , et appuyez sur le bouton  pour accéder au menu.
2. Appuyez sur les boutons haut/bas pour sélectionner , et appuyez sur le bouton  ou sur le bouton droit pour accéder au menu.
3. Appuyez sur les boutons haut/bas pour sélectionner « USB », et appuyez sur le bouton  ou sur le bouton droit pour accéder au menu.
4. Appuyez sur les boutons haut/bas pour sélectionner « Imprimante » et appuyez sur le bouton  pour confirmer.



-  Une fois l'appareil photo réinitialisé, il passera en mode PC automatiquement à partir du mode USB.
-  Reportez-vous à la section « PictBridge » à la page 72.

Connectez votre imprimante

1. Assurez-vous que l'appareil photo et l'imprimante sont allumés.
2. Branchez un coté du câble micro USB fourni sur le port USB de votre appareil photo.
3. Branchez l'autre coté du câble micro USB sur le port USB de l'imprimante.

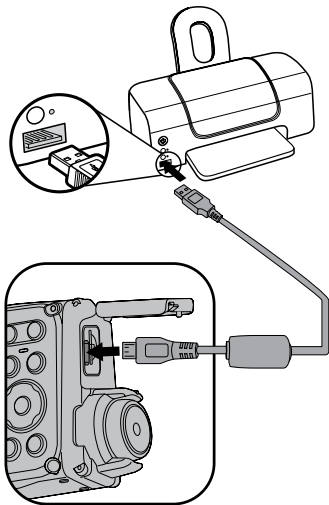

Si l'appareil photo n'est pas connecté à une imprimante compatible PictBridge, le message d'erreur suivant s'affiche sur l'écran LCD.

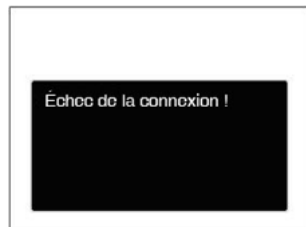

Le message d'erreur ci-dessus s'affiche aussi si le mode USB a mal été configuré, auquel cas vous devrez débrancher le câble micro USB, vérifier la configuration du mode USB, vérifier que l'imprimante est allumée puis essayer de rebrancher le câble micro USB.

Utilisation du menu PictBridge

Après avoir configuré le mode USB pour l'imprimante, le menu PictBridge s'affiche.



Appuyez sur les boutons haut/bas pour sélectionner un élément de menu, et appuyez sur le bouton (SET) ou sur le bouton droit pour accéder à l'élément.

Reportez-vous aux sections suivantes pour des informations plus détaillées sur chaque paramètre.

Imprimez la date

Si vous avez réglé la date et l'heure sur votre appareil photo, la date sera automatiquement enregistrée pour chaque photo. Vous pouvez imprimer les photos avec la date en suivant les étapes suivantes.

1. Dans le menu PictBridge, sélectionnez 「 Imprimez la date 」 et l'écran ci-dessous apparaît.



2. Appuyez sur les boutons gauche/droit pour sélectionner une photo à imprimer.

- Appuyez sur les boutons haut/bas pour sélectionner le nombre de copies pour la photo actuellement affichée.
- Appuyez sur le bouton **(SET)** l'écran suivant s'affiche.



- Sélectionnez « Oui » et appuyez sur le bouton **(SET)** pour confirmer ; ou sélectionnez « Annuler » pour annuler l'impression.

Imprimez sans date

Utilisez ce réglage pour imprimer des photos sans la date.

- Dans le menu PictBridge, sélectionnez « Imprimez sans date » et l'écran ci-dessous apparaît.



- Appuyez sur les boutons gauche/droit pour sélectionner une photo à imprimer.
- Appuyez sur les boutons haut/bas pour sélectionner le nombre de copies pour la photo actuellement affichée.
- Appuyez sur le bouton **(SET)** l'écran suivant s'affiche.



5. Sélectionnez 「Oui」 et appuyez sur le bouton (SET) pour confirmer ; ou sélectionnez 「Annuler」 pour annuler l'impression.

Imprimez tous les index

Vous pouvez imprimer toutes les photos de l'appareil photo via cette fonction.

1. Dans le menu PictBridge, sélectionnez 「Imprimez tous les index」 et l'écran ci-dessous apparaît.



2. Sélectionnez 「Oui」 et appuyez sur le bouton (SET) pour confirmer ; ou sélectionnez 「Annuler」 pour annuler l'impression.

Imprimez les images DPOF

Pour utiliser l'impression en DPOF, vous devez d'abord sélectionner les photos à imprimer en utilisant la commande DPOF. Voir la section " DPOF " à la page 60.

1. Dans le menu PictBridge, sélectionnez 「 Imprimez les images DPOF 」 et l'écran ci-dessous apparaît.



2. Sélectionnez 「 Oui 」 et appuyez sur le bouton **(SET)** pour confirmer ; ou sélectionnez 「 Annuler 」 pour annuler l'impression.

Quittez

Sélectionnez 「 Quittez 」 pour quitter le menu PictBridge. A ce moment, le message 「 Retirer le câble USB ! 」 apparaît sur l'écran.

Débranchez le câble micro USB de l'appareil photo et de l'imprimante.

Caractéristiques techniques



« La conception et les caractéristiques techniques sont sujettes à modification sans préavis. »

Capteur d'image à pixels actifs		16.15 Mégapixels		
Capteur total d'image à pixels		16.44 Mégapixels [1/2.3 "CCD]		
Objectif	Longueur focale	5.53mm		
	Film équivalent de 35mm	31.5mm		
	F nombre	F2.85		
	Structure de l'objectif	5 éléments		
	Zoom optique	Mise au point fixe		
	Gamme de focalisation	60cm - ∞		
Zoom numérique		Zoom numérique de 2x		
Nombre de pixels d'enregistrement	image fixe	(4:3) 16MP: 4608×3456 10MP: 3648×2736 5MP: 2592×1944 3MP: 2048×1536 0.3MP: 640×480	(3:2) 14MP: 4608×3072	(16:9) 12MP: 4608×2592 2MP: 1920×1080
		Film 1280×720: 30fps/15fps, 640×480: 30fps		

Compression de l'image		Meilleur, Bon, Normal
Support DCF, DPOF (Ver1.1)		Oui
Format du fichier	Image fixe	Exif 2.3 (JPEG)
	Film	Format du film: MOV (Motion JPEG), Audio: G.711 [Monaural]
Modes de prise de vue		Mode auto, Mode manuel, Mode Portrait, Mode film, Mode panorama, Mode scène
Mode scène		Auto SCN, Paysage, Sport, Plage, Coucher de soleil, Feux d'artifice, Paysage de nuit, Neige, Enfants, ID, Verre, Cadre photo, Vue panoramique, Texte, Fisheye, Fête, Intérieur, Feuillage, Musée, Portrait de nuit, Croquis
Caractéristiques de détection		Visage, Sourire, Clin d'Oeil
Fonction étanche		Jusqu'à 5 m sous l'eau
Fonction antichoc		Jusqu'à 1.2 m
Fonction antipoussière		Équivalent à la classe de protection JIS / IEC (IP6X)
Réduction des yeux rouges		Oui
HDR		Oui (Après traitement)
Panorama		0°- 180° (Horizontal)

Affichage LCD		2.7 pouces (230k pixels)
Sensitivité ISO		Auto, ISO80/100/200/400/800/1600
Méthode de mesure de l'exposition		Intelligence artificielle AE (AiAE), centre moyennement pondéré, Spot (Fixé au centre du cadre), Face AE
Méthode de Contrôle de l'exposition		Programme AE (AE-disponibilité de blocage)
Compensation de l'exposition		± 2 EV par paliers de 1 / 3
Vitesse d'obturation		1 / 2000 - 4 secondes (Manuel: 30 secondes)
Prise de vue continue		Oui
Modes de lecture		Une seule photo, Index (9 / 16 miniatures), diaporama
		Zoom avant (de 2 à 8 fois)
Contrôle de la balance de la couleur blanche		Bal. Blancs auto, Lumière du jour, Nuageux, Fluorescent, CWF fluorescent, Incandescent, Sous l'eau, Bal. blancs manuelle
Flash	Méthode de flash	Interne
	Modes Flash	Arrêt forcé, Flash auto, Flash forcé, Synchro. lente, Synchro. lente+Yeux rouges, Réduction des yeux rouges
	Distance de prise de vue	0.3m ~ 5.1m (ISO800)

Média d'enregistrement	Mémoire interne: env. 8MB
	Carte microSD/microSDHC (jusqu'au support de 32 GB) [Ne peut pas supporter la carte MMC]
PictBridge, Support ExifPrint	Oui
Jacks	SORTIE AV/USB 2.0 (Micro USB de 5 broches)
Puissance	2 piles alcalines AA Pile NiMH AA [vendu séparément]
Capabilité de la prise de vue (Performance de la batterie)	Piles alcalines AA : Environ 190 photos (basé sur les standards CIPA)
Environnement de fonctionnement	Température: 0 - 40°C, Humidité: 0 - 90%
Dimensions (L x H x D)	Env. 107.1x59.8x28.0mm (Basé sur les normes CIPA)
Poids	Env. 130g (du corps seulement)

Invites et messages d'alerte

Messages	Description	Méthodes de réinitialisation
Avertissement ! Batterie épuisée.	La batterie de l'appareil est usée. Il s'agit d'un avertissement indiquant que l'appareil va s'éteindre.	La caméra s'arrête 2 secondes après l'affichage.
Utilisation d'un trépied conseillée.	Lorsque l'exposition continue est activée, ces messages d'invite s'affichent lorsque l'écran de prise de vue photo est affiché pour la première fois.	Il disparaît après 2 secondes.
Erreur de mémoire intégrée !	Une erreur se produit dans la mémoire interne.	Il disparaît après 2 secondes.
L'obturation lente est activée: peut facilement provoquer une surexposition.	Lorsque le déclencheur B est activé, l'invite suivante apparaît sur l'écran une fois revenu à l'écran de prise de vue photo.	Il disparaît après 2 secondes.
Échec de la connexion !	Échec de la connexion à votre PC, imprimante, téléviseur.	Le message disparaît en retirant le câble USB pour arrêter la connexion.

Messages	Description	Méthodes de réinitialisation
Avertissement ! N'éteignez pas votre appareil photo pendant la mise à jour !	Le message apparaît durant le processus de mise à jour du firmware.	Le message disparaît après la mise à jour et l'arrêt de l'appareil photo.
Carte pleine	Lorsque vous allumez l'appareil photo ou appuyez sur le déclencheur, l'appareil photo détecte un espace insuffisant sur la carte SD.	Il disparaît après 2 secondes.
Mémoire pleine	Lorsque vous allumez l'appareil photo ou appuyez sur le déclencheur, l'appareil photo détecte un espace insuffisant dans la mémoire de l'appareil.	Il disparaît après 2 secondes.
Erreur carte	Au cours de la mise sous tension, la carte SD peut ne pas être reconnue ou une erreur de lecture / écriture peut se produire.	Il disparaît après 2 secondes.
La carte n'est pas formatée.	Quand une erreur survient au niveau de la carte SD, le message "Non formatée" apparaît.	Il disparaît 2 secondes plus tard et l'écran Formater est affiché.
Accès trop lent	Quand une carte SD inférieure à une Classe 4 est utilisée pour enregistrer un film HD, la vitesse est plus lente en écriture et l'enregistrement ne se poursuit pas. 2 secondes, un écran indiquant un processus en cours apparaît. (Cela peut prendre 9 secondes pour la mémoire interne.)	Le message disparaît 2 secondes plus tard pour revenir à l'écran de prise de vue photo.
Pas d'yeux rougis détectés	Il n'y a pas d'yeux rouges dans l'image. Le message indiquant la désactivation de la réduction des yeux rouges apparaît à ce moment.	Il disparaît après 2 secondes.

Messages	Description	Méthodes de réinitialisation
Cette image ne peut pas être modifiée.	Le format de fichier ne prend pas en charge la modification ou le fichier modifié ne peut pas être modifié à nouveau.	Il disparaît après 2 secondes.
Nombre maximal de dossiers dépassé.	Afficher le message lorsque les archives ou les porte-documents dans la carte mémoire ont atteint le maximum (9999 pour archives, 999 pour le porte-document).	Le message disparaît une fois les opérations terminées.
Trop d'images pour un traitement rapide.	Lors de la lecture par date, les images dépassent les spécifications de sorte qu'il n'est pas possible de lire par date.	Le message disparaît 2 secondes plus tard et l'appareil revient au mode de lecture normal.
Impossible de reconnaître les fichiers.	Le format du fichier à regarder n'est pas pris en charge ou le fichier est corrompu, donc il ne peut pas être lu correctement.	Ce message de l'image ne disparaît qu'une fois le fichier supprimé.
Aucune image	Lorsque vous appuyez sur le bouton de lecture, aucun fichier image n'existe dans l'appareil ni sur la carte mémoire.	Le message disparaît 2 secondes plus tard pour revenir à l'écran de prise de vue photo.
Protégé ! Non supprimable!	Le fichier est protégé. Le message apparaît lorsque vous le supprimez.	Il disparaît après 2 secondes.

Guide de dépannage

Problème	Causes possibles	Solution
L'appareil photo ne s'allume pas.	<ul style="list-style-type: none">■ La batterie est déchargée.■ La pile n'est pas correctement insérée.	<ul style="list-style-type: none">■ Replacer avec une complété chargée de la batterie.■ Installez correctement la batterie.
L'appareil photo s'éteint soudainement pendant une opération.	<ul style="list-style-type: none">■ La batterie est déchargée.	<ul style="list-style-type: none">■ Replacer avec une complété chargée de la batterie.
Le fichier d'images et vidéo ne peuvent pas être sauvés.	<ul style="list-style-type: none">■ La carte mémoire est pleine.	<ul style="list-style-type: none">■ Changez pour une autre carte mémoire ou supprimez les fichiers inutiles.
Impossible d'imprimer les photos sur l'imprimante connectée.	<ul style="list-style-type: none">■ L'appareil photo n'est pas connecté correctement à l'imprimante.■ L'imprimante n'est pas compatible PictBridge.■ L'imprimante n'a plus de papier ou d'encre.■ Il y a un bourrage papier.	<ul style="list-style-type: none">■ Vérifiez la connexion entre l'appareil photo et l'imprimante.■ Utilisez une imprimante compatible PictBridge.■ Chargez du papier dans l'imprimante ou remplacez la cartouche d'encre de l'imprimante.■ Retirez le bourrage papier.

Problème	Causes possibles	Solution
Vitesse d'écriture sur carte mémoire lente	<ul style="list-style-type: none"> ■ L'enregistrement de vidéo de qualité HD ou supérieure sur une carte mémoire inférieure à la classe 4 est trop lent et peut s'arrêter. 	<ul style="list-style-type: none"> ■ Utiliser une carte mémoire avec Classe d'écriture plus haut que 4 pour améliorer la performance.
Trop de films à traiter	<ul style="list-style-type: none"> ■ Le nombre d'images ou de liens dans la carte mémoire a dépassé les spécifications, de sorte que la lecture du dossier de données ne peut être affichée. 	<ul style="list-style-type: none"> ■ Supprimez les fichiers inutiles.



La marque de commerce Kodak et son apparence sont utilisées sous licence Kodak.

© 2014 by JK Imaging Ltd. All Rights Reserved.

JK Imaging Ltd., 17239 South Main Street, Gardena, CA 90248, USA

JK Imaging Europe, 71 Clarendon road, Watford, WD17 1DS, UK

www.kodakpixpro.com