

Haier

HD80-B636-F/HD80-B636B/HD80-B636S HD80-B636W/HD90-B636-F CONDENSER TUMBLE DRYER



USER MANUAL

4 - 8

9 - 15

16 - 18

TABLE OF CONTENTS

BEFORE USE

Components	3
Preparation	4
Safety instructions	5
Installation	6
Control panel	7

USING THE DEVICE

Program selection	9
Consumption & technical data	10
Drying methods	11

MAINTENANCE

Cleaning & care	15
Display codes & troubleshooting ...	17
Electric circuit diagram	18

LEGEND



For your safety, any instructions in this manual with this "warning" sign must be followed strictly.



Read the instructions.

DISPOSAL



Do not dispose of electrical appliances as unsorted municipal waste, use separate collection facilities. Contact your local government for information regarding the collection systems available. If electrical appliances are disposed of in landfills or dumps, hazardous substances can leak into the groundwater and get into the food chain, damaging your health and well-being.

When replacing old appliances with new ones, the retailer is legally obligated to take back your old appliance for disposals at least free of charge.

COMPONENTS

THANKS FOR PURCHASING A HAIER PRODUCT

Please read these instructions carefully before using this device. The instructions contain important information which will help you get the best out of the device and ensure safe and proper installation, use and maintenance.

Keep this manual in a convenient place so you can always refer to it for the safe and proper use of the device.

If you sell the device, give it away, or leave it behind when you move house, make sure you also pass on this manual so that the new owner can become familiar with the device and safety warnings.

ACCESSORIES

Check the accessories and literature in accordance with this list:

1x User manual



1x Warranty card (optional)



1x Drainpipe

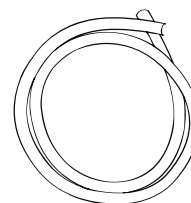

4

BEFORE USE

PREPARATION

PREPARING THE TUMBLE DRYER

Remove all the packing materials to prevent unsteadiness, including the polystyrene base.

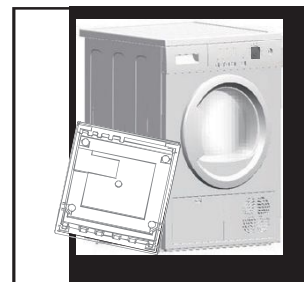

DESCRIPTION

Control panel

Tumble dryer door

Service door for condenser

Water collection tank



Drainage outlet

Back plate

Power cord

Screw foot

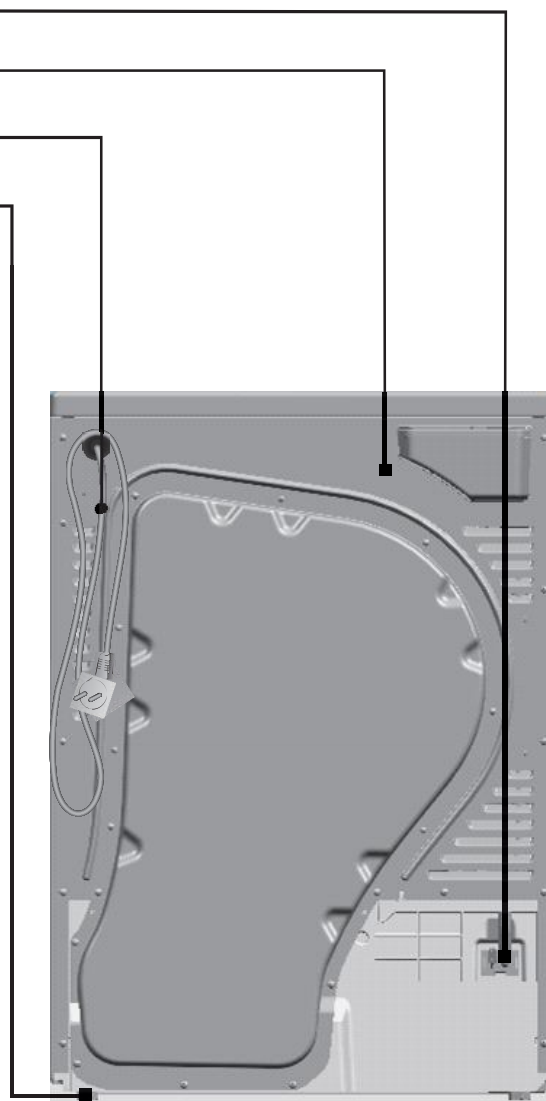

This diagram may be slightly different from the layout of the tumble dryer you have just purchased due to technical improvements.

**SAFETY INSTRUCTIONS****BEFORE SWITCHING THE DEVICE ON FOR THE FIRST TIME**

This appliance can be used by children aged from 8 years and above and persons with reduced physical, sensory or mental capabilities or lack of experience and knowledge if they have been given supervision or instruction concerning use of the appliance in a safe way and understand the hazards involved. Children shall not play with the appliance. Cleaning and user maintenance shall not be made by children without supervision. Children of less than 3 years should be kept away unless continuously supervised.

The tumble dryer is not a toy! To prevent the risk of injury, do not allow children to play with it or near it, or to play with the controls.

Before setting up the tumble dryer, check it for any externally visible damage.

Do not install or use a damaged tumble dryer.

Before connecting the tumble dryer, ensure that the connection data match the mains electricity supply. If in any doubt, consult a qualified electrician.

The electrical safety of this tumble dryer can only be guaranteed when correctly earthed.

Do not connect the tumble dryer to the mains electricity supply by an extension lead.

If the supply cord is damaged, it must be replaced by the manufacturer, its service agent or similarly qualified person.

Faulty components must be replaced by original spare parts.

The tumble dryer must be isolated from the mains supply in the event of a fault and during cleaning and maintenance.

Do not install the tumble dryer in a room where there is a risk of frost occurring. The ambient temperature should be between 5°C and 35°C.

Do not install the tumble dryer behind a lockable door, a sliding door or a door with hinges on the opposite side of the tumble dryer door as this limits the full opening of the tumble dryer door.

Always keep the area around the tumble dryer free of dust and lint. Also make sure that the area is dry and well ventilated.

The tumble dryer must not be used in a non-stationary location (e.g. a ship).

Do not make any alterations to the tumble dryer unless authorised to do so by Haier.

In areas which may be subject to infestation by cockroaches or other vermin, pay particular attention to keeping the tumble dryer and its surroundings in a clean condition at all times.

Do not dry unwashed items in the tumble dryer.

Do not load more than Nominal load.

Items which contain residues of inflammable substances such as cooking oil, acetone, alcohol, benzene, petrol, kerosene, spot removers, turpentine, waxes, wax removers or other chemicals should not be dried in the tumble dryer.

If it is unavoidable to dry items that contain vegetable oil, cooking oil, hair care or cosmetic products, they should be washed using additional detergent and select a high temperature. If in doubt, wash the items several times.

Items which contain a large proportion of rubber, foam rubber (latex foam) or rubber like materials such as shower caps, waterproof textiles, rubberised articles and items of clothing and pillows with foam rubber filling should not be dried in the tumble dryer.

Items which have been cleaned using chemicals such as professional drycleaning agents, should not be dried in the tumble dryer.

Do not dry damaged items which contain padding or fillings (e.g. pillows, jackets), as the filling can get out with the risk of igniting in the dryer.

Remove all items such as lighters and matches from pockets.

The end of a dryer cycle runs without heat (cool down cycle) to ensure that the items do not get damaged and are at a handleable temperature.

Warning:

Do not switch the tumble dryer off before the drying cycle is finished. Afterwards, the laundry must be hung up or spread out to cool it down.

Fabric softeners and similar products must be used as specified by the manufacturer's packaging.

The dryer must not be used without the lint filters in place or with damaged filters.

The lint filters must be cleaned regularly.

Close the door once the laundry is removed to prevent children, animals and objects getting into the drum.

Do not sit or lean on the door as this can cause the tumble dryer to tilt.

Condensed water is not drinking water. It can cause health problems in both people and animals.

6

BEFORE USE

INSTALLATION

BASIC INSTRUCTIONS

To ensure the tumble dryer operates normally, attention must be paid to the following instructions:

- The tumble dryer must be level when installed. Its bottom is equipped with adjustable feet. Adjust these 4 feet to level the device before operation.
- Check whether any damage occurred to the tumble dryer during transportation. A damaged tumble dryer must not be used. If the device is damaged, contact your supplier.
- The tumble dryer must be kept away from flammable substances.
- The surrounding environment must be dry and ventilated.
- To allow the tumble dryer to perform better, the ambient temperature shall not be lower than 10 °C nor higher than 35 °C.

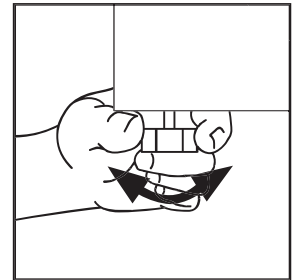

DRAIN SWITCHOVER

During the drying of the laundry, the condensate water is automatically collected in the water collection tank inside the tumble dryer, so that the water needs to be removed from the tank after every drying cycle. If your tumble dryer is in the vicinity of a drain, you may allow the condensed water to discharge directly into the drain through the drainpipe provided to avoid emptying the tank every time.

The method to connect the drainpipe is as follows:

1. Draw the drainpipe from the joint.
2. Insert the drainpipe on the fixture.
3. Take out the accessory drainpipe.
4. Fix the drainpipe at the place of the joint.

Note: The outlet of the drainpipe must not be higher than 1.0 m above the floor

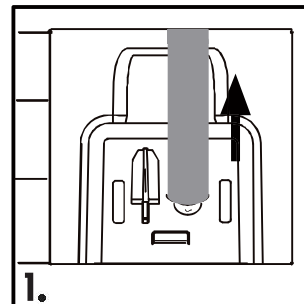

1.

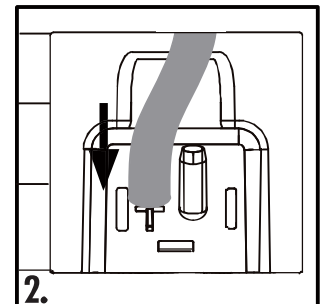

2.

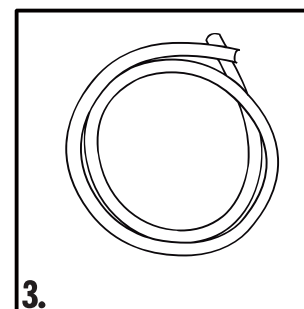

3.

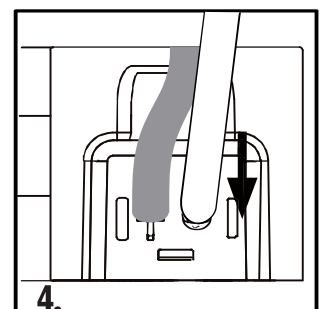

4.

CONNECTING TO THE POWER SUPPLY

Before connecting to the power supply, check:

- The socket is adequate for the maximum power of the tumble dryer (For safety, fuses in the power circuit should be rated for no less than 15A).
- The voltage should meet the requirement.
- The power outlet should be capable of accepting the tumble dryer plug.
- Connect the device to an earthed socket outlet.

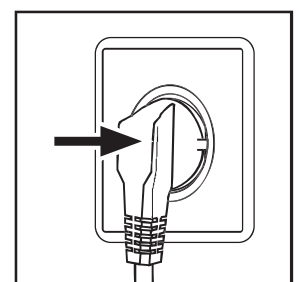

CONTROL PANEL

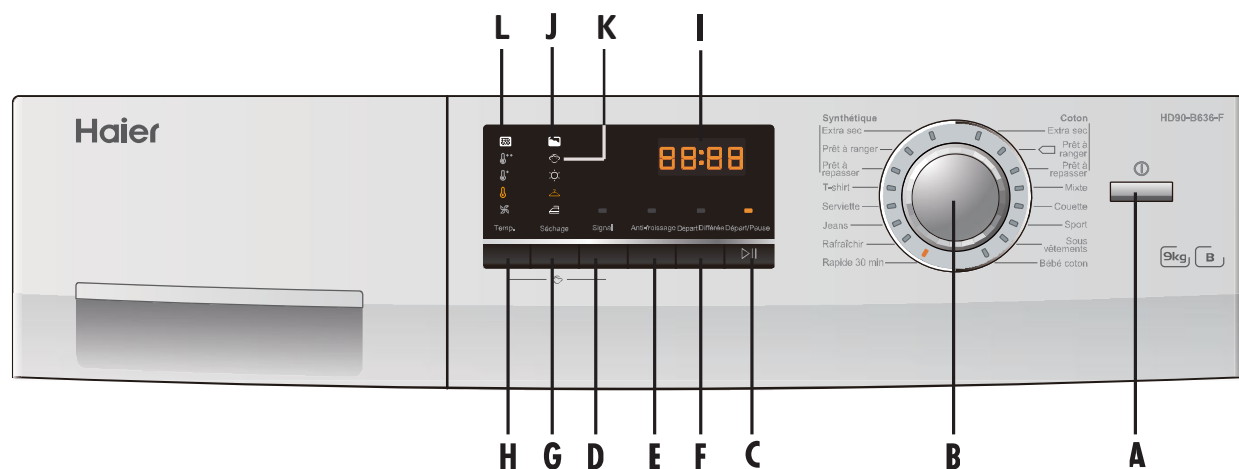

- | | | |
|-----------------------------|-----------------------------------|---------------------------------|
| A Power button | E Anti-crease button | I Display |
| B Program knob | F Delay button | J L Maintenance displays |
| C Start/Pause button | G Dry level button | K Child lock display |
| D Signal button | H Temperature level button | |

OPERATIONAL FUNCTIONS







A	→ Power button	– Press this button to switch on the tumble dryer. Press it again to switch it off.
B	→ Program knob	– Turn this knob to choose the desired drying program. This type of tumble dryer has 16 program options. For description of specific programs, refer to "program modes" on page 9. When the drying program is selected, the relevant indicator light is on.
C	→ Start/Pause button	– Press this button to start the tumble dryer. Press this button again during the operation of the tumble dryer, the indicator light and display screen will start flashing and the tumble dryer will pause. Press the button again and the program will continue.
D	→ Signal button	– When the drying cycle is finished, an intermitted acoustic signal will sound. Touch this button to cancel the buzzer sound.
E	→ Anti-crease button	– If this additional function is selected, the anti-crease phase at the end of the drying cycle is lengthened by 60 minutes. The laundry can be removed at any time during the anti-crease phase.
F	→ Delay button	– Press this button repeatedly before starting the program to enter the time you want the device to be started. You can delay it 1 to 19 hours in 1 hour intervals. When passing 19 hours, the delay time will turn off. After the delay is set, press the "start/pause" button to start countdown (the indicator light will flash).

8

BEFORE USE

CONTROL PANEL

OPERATIONAL FUNCTIONS

G	→ Dry level button	<p>– Press the button to set the final moisture content of the laundry at the end of cycle.</p> <p> Extra dry  Ready to wear  Ready to iron.</p>
H	→ Temperature level button	<p>– Press the button to set the drying temperature for some programs.</p> <p> High temperature  Middle temperature</p> <p> Low temperature  Cool air</p>
I	→ Display	<p>– The display shows the remaining program time, the delay time and other related information.</p> <p>Note: The remaining time to start a program is the default time for the program. During operation, with variation of factors such as the moisture content. The actual remaining time will be automatically adjusted until the preset drying result has been achieved and the program is complete.</p>
J	→ Maintenance displays	<p>– Clean filter</p> <p>Important: After each drying cycle, clean the filter (see section "cleaning & care" on page 15).</p>
L	→ Maintenance displays	<p>– Clean tank</p> <p>Important: After each drying cycle, drain the condensed water tank (see section "cleaning & care" on page 15).</p>
H+D	→ Combined buttons for child lock function	<p>– By pressing the "Temp." and "signal" buttons for 3 seconds after having started a program, the button lock is activated and the icon will light up. Except the power button, all the functional buttons are useless. In order to cancel the button lock, press the two buttons again for 3 seconds.</p> <p>Note: When the cycle ends or the power supply is interrupted, the function will not be cancelled automatically.</p>
K	→ Child lock display	<p>– To show the Child-lock function has been started.</p>

AUTO load detection System

When the programme starts, after a few minutes the display will show AUto. This means the automatic load detection is in progress. Sensors are detecting and estimating the selected programme time to finish. Depending on the programme selected, load quantity, humidity and ambient temperature, the AUTO load detection phase can last a few minutes for small load, or up to hour for the maximum load or large items, before displaying the approximate programme time remaining to finish the programme.

PROGRAM SELECTION

PROGRAM MODES

	PROGRAM	DRYING DEGREE	RECOMMENDED LAUNDRY	MAX. LOAD HD80-B636-F/HD80-B636B/HD80-B636S HD80-B636W/HD90-B636-F
Coton	1 ↪ Extra sec	Extra dry	Heavy cotton fabrics, sheets, gowns	8kg / 9kg
	2 ↪ Prêt à ranger  *)	Ready to wear	Cotton fabrics, sheets, coats	8kg / 9kg
	3 ↪ Prêt à repasser	Damp	Ordinary cotton fabrics	8kg / 9kg
Synthétique	4 ↪ Extra sec	Extra dry	Heavy synthetic fabrics	4.5kg
	5 ↪ Prêt à ranger	Ready to wear	Ordinary synthetic fabrics	4.5kg
	6 ↪ Prêt à repasser	Ready to iron	Ordinary synthetic fabrics	4.5kg
Special	7 ↪ T-shirt **)	/	Shirts	2kg
	8 ↪ Mixte	/	Heavy fabrics, need further drying	4kg
	9 ↪ Serviette **)	/	Towels	4kg
	10 ↪ Couette **)	/	Sheets	4kg
	11 ↪ Jeans	/	Jeans	2kg
	12 ↪ Sport	/	Sportswear	2kg
	13 ↪ Rafraîchir	/	Microfiber fabrics	2kg
	14 ↪ Sous vêtements (Lingerie)	/	Underwear	2kg
	15 ↪ Rapide 30 min	/	Synthetic fabrics	2kg
	16 ↪ Bébé coton	/	Baby clothing	4kg

*) The Coton | Prêt à ranger  programme is "standard cotton programme", it is suitable to dry normal wet cotton laundry and it is the most efficient programme in terms of energy consumption for drying wet cotton laundry.

***) These programs have reversing function.

WARNING

The final part of a tumble dryer cycle occurs without heat (cool down cycle) to ensure that the items are left at a temperature not causing damage to them.



10

USING THE DEVICE

CONSUMPTION & TECHNICAL DATA

CONSUMPTION TABLE

The drying cycle times are intended as a guide only. The actual time used may vary due to different local circumstances.

	PROGRAM	LOAD	ENERGY CONSUMPTION	PROGRAM TIME
			HD80-B636-F/HD80-B636B HD80-B636S/HD80-B636W HD90-B636-F	HD80-B636-F/HD80-B636B HD80-B636S/HD80-B636W HD90-B636-F
Coton	1 ↪ Extra sec	8 kg / 9 k g	/	/
	2 ↪ Prêt à ranger  *)	4 kg, 8 kg / 4.5 kg, 9 k g	2.55 kWh, 4.72 kWh /2.82 kWh, 5.23kWh	92 min, 159min /93 min, 164min
	3 ↪ Prêt à repasser	8 kg / 9 k g	/	/

*) EN 61121 test program setting.

TECHNICAL DATA

HD80-B636-F/HD80-B636B/HD80-B636S
HD80-B636W/HD90-B636-F

Power source	220 - 240 V / 50 Hz	
Max. working current (A)	12	
Nominal load (kg)	8/9	
Drying programs	16	
Max. power (W)	2700	
Dry heating power (W)	2500	
Dimensions (HxDxW mm)	845x648x595	
Waterproof level	IPX4	
Power consumption of the off-mode (W)	0.07	
Power consumption of the left-on mode (W)	0.15	

DRYING METHODS

PLEASE NOTE

This tumble dryer is for domestic use only. Do not use it for purposes other than that for which it was designed. Follow the instructions given on the label of each garment and dry only machine-dryable garments.



PREPARATION

- ↪ Before use, clean any deposits from inside the drum of the tumble dryer with wet cloth.
- ↪ Clean debris on the filter screen to increase the drying efficiency.

POWER SUPPLY

Connect the tumble dryer to the power supply (220V to 240V~/50Hz).

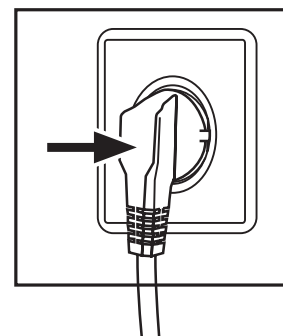

BEFORE TURNING ON POWER

Before turning on the power for the tumble dryer, please check.

- ↪ Whether the supply voltage is in accordance with the value indicated on the nameplate.
- ↪ Whether the supply receptacle can withstand the maximum power load to the tumble dryer.
- ↪ Whether the supply receptacle is in accordance with the plug of the tumble dryer. If not, replace the power cord or receptacle to make them accord with each other. The replacement of the power cord must be made by a qualified professional or our authorized service agent.

DRYING METHODS

WARNING

Do not dry silk, down and other delicate fabrics to avoid damage to the laundry.



PREPARING THE LAUNDRY

- Check whether the laundry to be dried is suitable to be dried in the tumble dryer.
- The tumble dryer can only dry the laundry that has been spun dry. Do not put too wet laundry into the tumble dryer.
- Empty pockets from keys, coins, etc., remove lighters, matches and harder decorative objects (e.g. brooches) and remove adornment that is not suitable to be dried.
- Close zippers and hooks, make sure the buttons are sewn on tightly and place small items such as socks, belts, bras, etc. in a mesh bag.
- Unfold large pieces of fabric such as bed sheets, bedspreads, etc.

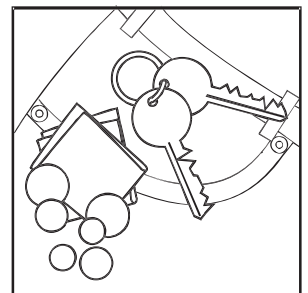
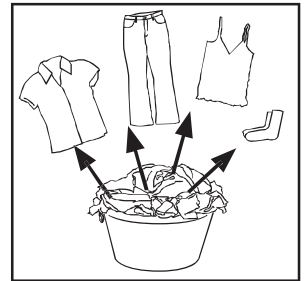

LOADING THE TUMBLE DRYER

- Laundry should be spun as dry as possible in order to save energy.
- Make sure that the laundry you are going to dry is suitable for drying in a tumble dryer. You will find information about this on the laundry labels.
- Place the laundry evenly into the drum after shaking it loose.
- Make sure not to overload the tumble dryer.
- Fabric softeners or similar products should be used as specified by the fabric softener instructions.

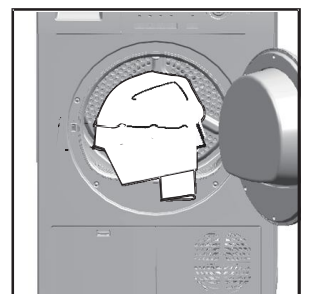

SWITCH ON THE POWER SUPPLY

Press the key, the dryer will be automatically energized.

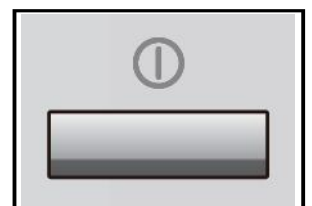

DRYING METHODS

SELECTING PROGRAM

To get the best drying results, an appropriate drying program should be selected according to the laundry type. Please turn the program knob to select the right program.

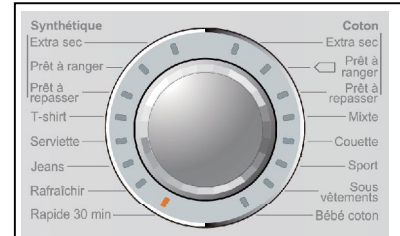

SELECTING FUNCTIONAL

According to your requirements, select the additional function:

- ↪ Temp.
- ↪ Séchage
- ↪ Signal
- ↪ Anti-froissage
- ↪ Départ différé
- ↪ Départ/Pause



DRYING

Press the "start/pause" button. The tumble dryer will operate according to the pre-set programs. The tumble dryer will stop operation automatically when a drying cycle ends. The "end" sign will appear on the display. Open the tumble dryer door and take out the laundry. If the laundry is not removed, the tumble dryer will start the anti-crease protection automatically. During the anti-crease protection cycle, the tumble dryer's drum will run at intervals to keep your laundry loose.

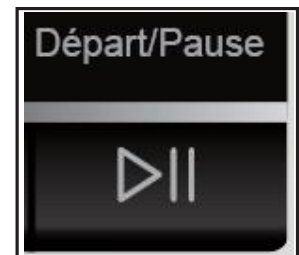

TURNING OFF THE TUMBLE DRYER

Press the power button to cut off the power supply and unplug the tumble dryer at the wall socket.

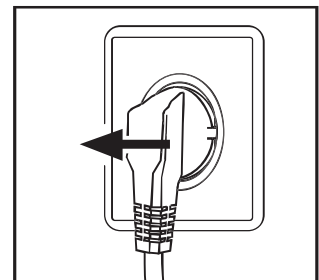

TIPS FOR SAVING ENERGY

1. Spin the laundry as dry as possible in the washing machine before putting it into the tumble dryer.
2. Avoid overloading the tumble dryer.
3. Shake the laundry and make it loose before loading it into the tumble dryer.
4. Choose a proper drying program. Make sure the laundry is not dried longer than needed.
5. Clean the filter screen after every drying cycle.
6. Clean the condenser once a month.

DRYING METHODS

CARE CHART

 Resistant material

 Delicate fabric

  Washable at 95 °C

  Washable at 60 °C

  Washable at 40 °C

  Washable at 30 °C

 Hand wash

 Dry clean only

 Wool Seal

 Bleachable in cold water

 Do not bleach

 Iron at 200 °C

 Iron at 150 °C

 Iron at 100 °C

 Don't iron

 Dry cleaning with any solvent

 Dry cleaning with pericloride

 Dry cleaning with hydrocarbon

 Don't dry clean

 Dry flat

 Hung to dry

 Dry on clothes hanger

 Tumble dry, normal heat

 Tumble dry, reduced heat

 Don't tumble dry

LOAD REFERENCE

Bed sheet (single)	Cotton	Approximately 800g
Blended fabric clothes	/	Approximately 800g
Jackets	Cotton	Approximately 800g
Jeans	/	Approximately 800g
Overalls	Cotton	Approximately 950g
Ladies pyjamas	/	Approximately 200g
Shirts	/	Approximately 300g
Socks	Blended fabrics	Approximately 50g
T-Shirts	Cotton	Approximately 300g
Underwear	Blended fabrics	Approximately 70g

CLEANING & CARE

CLEANING THE TUMBLE DRYER

Wipe the body of the tumble dryer and the control panel with a damp cloth. Remember not to use any organic solvent or corrosive agent to avoid damage to the device.

WARNING

The tumble dryer is not to be used if industrial chemicals have been used for cleaning.



CLEANING THE FILTER SCREEN

To ensure good ventilation during drying, the filter screen must be cleaned after every drying program is complete.

1. Open the door.
2. Remove the filter screen from the tumble dryer.
3. Open the filter screen.
4. Clean off the dust on the filter screen with a wet towel.

After cleaning, put the filter screen back in place.

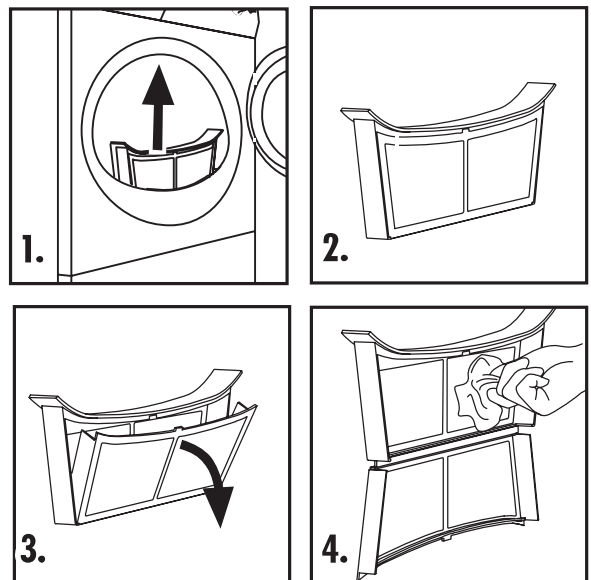

EMPTYING THE WATER COLLECTION TANK

During operation, steam condenses into water and is collected in the water collection tank. Empty the water collection tank after the program is complete.

1. Hold the handle and pull the tank outwards to remove it. Keep it level to prevent the water from overflowing.
2. Pour away the water. Put the tank back in place.

Note: Do not use the water for drinking or for food processing.

If the tank has not been emptied, the tumble dryer will sound an alarm every time the tank is full. In that case the indicator light turns on and the tumble dryer will pause. It will not restart until the tank is emptied and replaced.

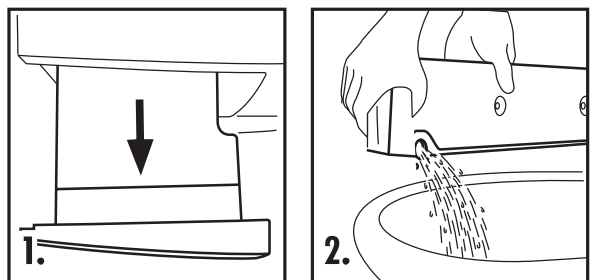

CLEANING & CARE

CLEANING THE DRUM

After the tumble dryer has operated for a time, fabric caring agents or calcium contained in the water will form an almost invisible layer on the inside of the drum.

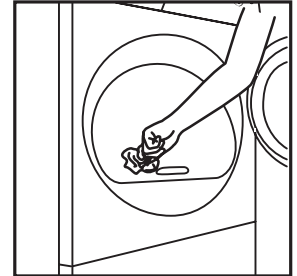

CLEANING THE CONDENSER

The condenser must be cleaned monthly. Switch off the power supply and remove the plug before cleaning:

1. Unlock the maintenance flap and open it.
2. Screw both locking levers towards each other, Pull out the handle/air cooler.
3. Thoroughly clean the handle/air cooler, allow all the water to drip out, then clean the seals.
4. Re-insert the handle/air cooler, handle below, unscrew both locking levers, close the maintenance flap until it locks into position.

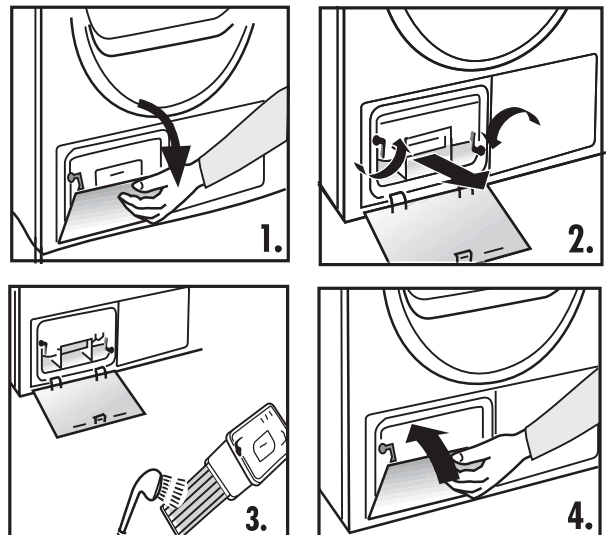

Note: Do not use a sharp tool cleaning the heat exchanger, otherwise it may damage its sealing performance.

DISPLAY CODES & TROUBLESHOOTING

DISPLAY CODES

CODES	CAUSES	SOLUTIONS
/	→ The water tank is full	– Clean the tank.
F2	→ Drain pump error.	– Please contact the service center.
F31	→ The NTC1 (near the filter) is open-circuited or short-circuited.	– Please contact the service center.
F32	→ The NTC2 (near the filter) is open-circuited or short-circuited.	– Please contact the service center.
F4	→ Temperature of the laundry in the drum does not change.	– Please contact the service center.
F5	→ Communication breakdown	– Please contact the service center.
E6	→ The filter is full.	– Clean the filter.

TROUBLESHOOTING

The following circumstances do not constitute problems. Do not contact the service center until the problem has been confirmed.

PROBLEM	CAUSES	SOLUTIONS
Tumble dryer fails to operate.	<ul style="list-style-type: none"> → Poor connection to the power supply. → Power failure. → No drying program is set. → Device has not been switched on. → The water collection tank is full. → The tumble dryer door is not properly closed. 	<ul style="list-style-type: none"> – Check connection to the power supply. – Check the power supply. – Make sure a drying program has been set. – Make sure the device is switched on. – Empty the water collection tank. – Close the tumble dryer door properly.
Tumble dryer fails to operate and the display shows "End".	<ul style="list-style-type: none"> → The laundry has reached the condition defined by the program setting. → There is no laundry in the drum. 	<ul style="list-style-type: none"> – Check if your program setting is appropriate. – Check if there's laundry in the drum.
Drying time is too long and the results are not satisfactory.	<ul style="list-style-type: none"> → The program setting is not correct. → The filter screen has not been cleaned. → The condenser is blocked. → The tumble dryer is overloaded. → The laundry is too wet. → The vent duct is blocked. 	<ul style="list-style-type: none"> – Make sure the program is set correctly. – Clean the filter screen. – Clean the condenser. – Reduce the amount of laundry in the drum. – Spin the laundry properly before drying. – Check the vent duct and unblock it.
Remaining time on the display stops or skips.	<p>The remaining time will be adjusted and corrected continuously and automatically based upon the following factors:</p> <ul style="list-style-type: none"> → Type of laundry. → Loaded amount. → The degree of spinning dry of laundry. → Ambient temperature. 	<ul style="list-style-type: none"> – The automatic adjustment is a normal operation.

ELECTRIC CIRCUIT DIAGRAM

ELECTRIC CIRCUIT DIAGRAM

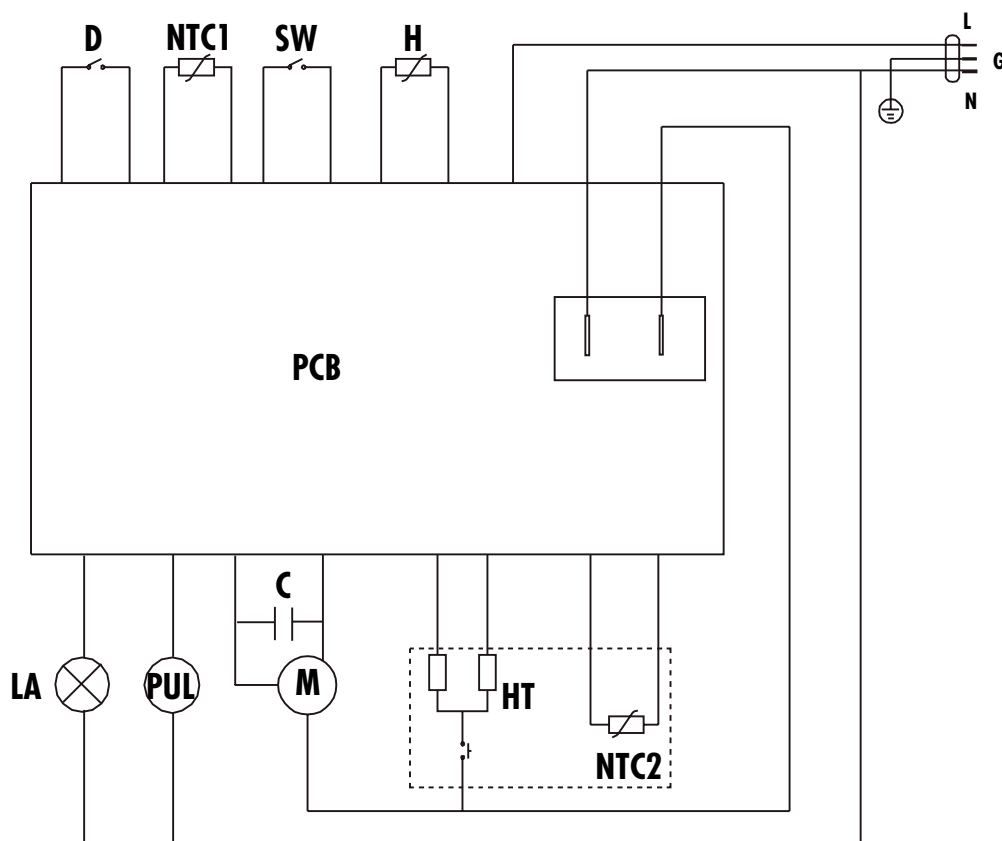

D: Door switch
NTC1: Temperature sensor
NTC2: Temperature sensor
SW: Water level sensor
H: Humidity sensor



LA: lamp
PUL: Drainage Pump
M: Motor
HT: Heating Element
C: Capacitor 8uf

BS PLUG SAFETY DETAILS (FOR U.K. USER)

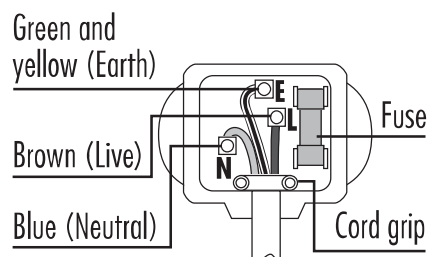
This appliance must be earthed. As the colours of the wires in the mains lead of this apparatus may not correspond with the coloured markings identifying the terminals in your plug, proceed as follows: The green and yellow wire must be connected to the terminal in the plug marked E or by the earth symbol \oplus or coloured green or green and yellow. The wire coloured blue must be connected to the terminal marked with the letter N or coloured black. The wire coloured brown must be connected to the terminal marked with the letter L or coloured red. If a 13 amp (BS 1363) plug is used, fit a 13 amp BS 1362 fuse.



PRODUCT FICHE (according EU 392/2012)

Trade mark	Haier	Haier
Model No.	HD80-B636-F/HD80-B636B HD80-B636S/HD80-B636W	HD90-B636-F
Rated capacity (kg)	8	9
Type	condensing	condensing
Energy efficiency class	B	B
Energy consumption per year (kWh) ¹⁾	561	616
Automatic or non-automatic	automatic	automatic
Energy consumption (full load) (kWh/cycle)	4.72	5.23
Energy consumption (partial load) (kWh/cycle)	2.55	2.82
Power in off-mode (W)	0.02	0.02
Power in left-on mode (W)	0.02	0.02
Duration of the "left-on mode" (min) ²⁾	30	30
Standard cotton programme ³⁾	Coton Prêt à ranger 	Coton Prêt à ranger 
Weighted programme time (full and partial load) (min)	121	123
Programme time (full load) (min)	159	164
Programme time (partial load) (min)	92	93
Condensation efficiency class ⁴⁾	C	C
Weighted condensation efficiency (%)	71	71
Condensation efficiency (full load) (%)	71	71
Condensation efficiency (partial load) (%)	71	71
Sound power level (dB)	68	68
Built-in or freestanding	freestanding	freestanding

1) Based on 160 drying cycles of the standard cotton programme at full and partial load, and the consumption of the low-power modes. Actual energy consumption per cycle will depend on how the appliance is used.

2) In case there is a power management system.

3) Standard cotton programme used at full and partial load is the standard programme to which the information in the label and the fiche relates, that this programme is suitable for drying normal wet cotton laundry and that is the most efficient programme in terms of energy consumption for cotton.

4) Class G is the least efficient and Class A is the most efficient.

Haier

English

Haier

**HD80-B636-F/HD80-B636B/HD80-B636S
HD80-B636W/HD90-B636-F
SÈCHE-LINGE À CONDENSATION**



MODE D'EMPLOI

4 - 8

9 - 14

15 - 18

SOMMAIRE

AVANT UTILISATION

Composants	3
Préparation	4
Consignes de sécurité	5
Installation	6
Panneau de commande	7

UTILISATION DE L'APPAREIL

Sélection d'un programme	9
Consommation & caractéristiques techniques	10
Méthodes de séchage	11

MAINTENANCE

Nettoyage & entretien	15
Codes d'affichage & dépannage	17
Schéma électrique	18

LÉGENDE



Pour votre sécurité, les instructions contenues dans ce mode d'emploi et précédées du signe « avertissement » doivent être strictement observées.



Lire les instructions.

ÉLIMINATION



Ne pas jeter les appareils électriques avec les déchets ménagers non triés, utiliser des centres de collecte séparés. Contacter votre commune pour en savoir plus sur les systèmes de collecte disponibles. Si les appareils électriques sont jetés dans des décharges ou dépôts, des substances dangereuses peuvent s'échapper dans la nappe phréatique et s'introduire dans la chaîne alimentaire, portant ainsi atteinte à votre santé et bien-être. Lors du remplacement d'anciens appareils par des appareils neufs, le revendeur est légalement tenu de reprendre votre ancien appareil en vue de sa mise au rebut, et ceci gratuitement.

COMPOSANTS

MERCI D'AVOIR ACHETÉ CE PRODUIT

Veillez lire attentivement ces consignes avant d'utiliser cet appareil. Les consignes contiennent des informations importantes qui vous aideront à utiliser de manière optimale l'appareil et à garantir une installation, utilisation et maintenance correctes et sans danger.

Conserver ce mode d'emploi dans un lieu pratique de manière à toujours pouvoir le consulter en vue d'une utilisation sans danger et correcte de l'appareil.

Si vous vendez, offrez ou laissez l'appareil suite à un déménagement, assurez-vous de transmettre également le mode d'emploi de manière à ce que le nouveau propriétaire puisse se familiariser avec l'appareil et les consignes de sécurité.

ACCESSOIRES

Vérifier les accessoires et la documentation conformément à la présente liste :

1x mode d'emploi



1x Tuyau d'évacuation

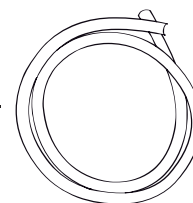

1x carte de garantie (en option)



4 AVANT UTILISATION

PRÉPARATION

PRÉPARATION

Retirer tous les matériaux d'emballage pour empêcher toute instabilité, y compris la base en polystyrène.



DESCRIPTION

Bandeau de commande

Porte

Trappe de service du condenseur

Réservoir d'eau

Sortie d'évacuation

Panneau arrière

Cordon d'alimentation

Pied réglable

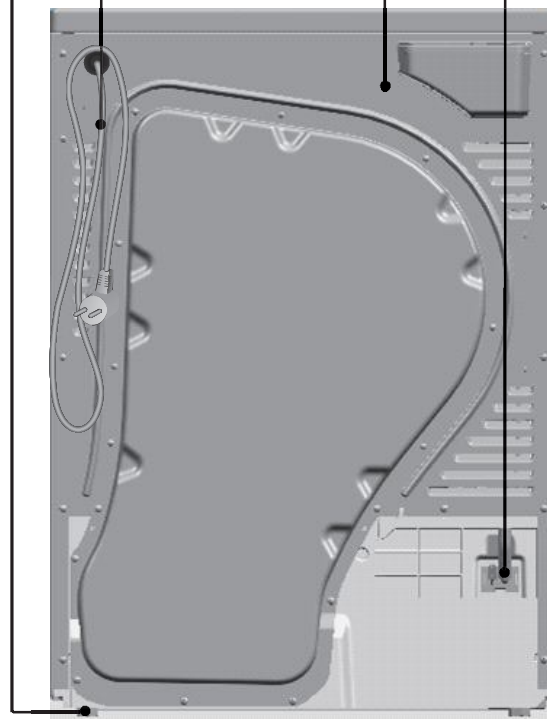

Ce schéma peut différer légèrement du schéma du sèche-linge que vous venez d'acheter en raison d'améliorations techniques.



CONSIGNES DE SÉCURITÉ

AVANT DE METTRE EN SERVICE L'APPAREIL POUR LA PREMIÈRE FOIS

Cet appareil n'est pas prévu pour être utilisé par des personnes (y compris les enfants) dont les capacités physiques, sensorielles ou mentales sont réduites, ou des personnes dénuées d'expérience ou de connaissance, sauf si elles ont pu bénéficier, par l'intermédiaire d'une personne responsable de leur sécurité, d'une surveillance ou d'instructions préalables concernant l'utilisation de l'appareil.

Le sèche-linge n'est pas un jouet! Pour éviter tout risque de blessure, ne pas laisser les enfants jouer avec ou à proximité du sèche-linge ni jouer avec les éléments de commande.

Avant de mettre le sèche-linge en marche, veuillez contrôler la présence d'éventuels dommages extérieurs visibles.

Ne pas installer ou utiliser un sèche-linge endommagé.

Avant de brancher le sèche-linge, veuillez-vous assurer que l'alimentation électrique correspond aux données techniques. En cas de doute, veuillez consulter un électricien qualifié.

La sécurité électrique de ce sèche-linge est uniquement garantie s'il est correctement mis à la terre.

Ne pas relier le sèche-linge à l'alimentation électrique en utilisant une rallonge.

Si le câble d'alimentation est endommagé, il doit être remplacé par le fabricant, son service après-vente ou des personnes de qualification similaire afin d'éviter un danger.

Les composants défectueux doivent être remplacés par des pièces détachées originales.

Le sèche-linge doit être débranché en cas de problème et pendant le nettoyage et l'entretien.

Ne pas installer le sèche-linge dans une pièce présentant un risque de gel. La température ambiante doit se situer entre 5°C et 35°C.

L'appareil ne doit pas être installé derrière une porte verrouillable, une porte coulissante ou une porte avec une charnière du côté opposé à celle du sèche-linge.

La zone autour du sèche-linge doit toujours être exempté de poussières et de fibres textiles. Toujours vous assurer que la zone est sèche et bien aérée. Le sèche-linge ne doit pas être placé et utilisé dans un endroit instable (par exemple: un bateau).

Ne procéder à des modifications sur le sèche-linge, qu'après autorisations de Haier.

Dans des zones susceptibles d'être infestées par des cafards ou d'autres animaux nuisibles, veillez à la propreté du sèche-linge et de son environnement à tout moment.

Ne pas sécher des articles non lavés dans le sèche-linge. Ne pas dépasser la charge nominale.

Le linge contenant des résidus de substances inflammables, telles que l'huile de cuisine, l'acétone, l'alcool, l'essence, le diesel, le kérosène, les détachants, la térébenthine, les cires, les détachants pour la cire ou tout autre produit chimique ne doit pas être séché dans le sèche-linge.

Si vous devez absolument sécher des vêtements contenant de l'huile végétale, de l'huile de cuisson, des produits de soins capillaires ou des produits cosmétiques, veuillez effectuer un cycle de rinçage supplémentaire en utilisant un détachant et veuillez sélectionner une température élevée. En cas de doute, lavez les pièces de linge plusieurs fois.

L'appareil ne convient pas aux textiles contenant une large proportion de caoutchouc, de caoutchouc mousse (mousse de latex) ou autres matériaux s'apparentant au caoutchouc, tels que les bonnets de bain, les textiles imperméables, les textiles pourvus d'une couche de caoutchouc et les vêtements ou coussins avec rembourrage en caoutchouc mousse.

Les pièces de linge nettoyées à l'aide de produits chimiques (séchage à sec par exemple) ne doivent pas être séchées dans le sèche-linge.

Ne pas sécher des articles endommagés qui contiennent un matelassage ou un rembourrage (par exemple oreillers, vestes) car le rembourrage peut s'échapper et présenter un risque d'inflammation pour le sèche-linge.

Retirez des poches tous les objets, comme les briquets et les allumettes. Le dernier cycle du sèche-linge se déroule sans chaleur (cycle de refroidissement) pour éviter tout dommage aux vêtements et garantir une température correcte.

Avertissement: ne pas éteindre le sèche-linge avant la fin du cycle de séchage. Le linge doit être ensuite accroché ou étendu pour le laisser refroidir.

Veuillez utiliser les assouplissants et produits identiques conformément aux instructions figurant sur l'emballage du fabricant.

Le sèche-linge ne doit pas être utilisé sans les filtres à peluches ou avec des filtres endommagés.

Les filtres doivent être nettoyés régulièrement.

Fermez la porte après le retrait du linge pour éviter que des enfants, animaux et objets puissent pénétrer dans le tambour.

Ne pas s'asseoir ni s'appuyer contre la porte pour éviter tout basculement du sèche-linge.

L'eau de condensation n'est pas potable. Elle peut nuire à la santé aussi bien des personnes que des animaux.

6 AVANT UTILISATION

INSTALLATION

CONSIGNES DE BASE

Pour s'assurer que le sèche-linge fonctionne normalement, il convient de prêter attention aux consignes suivantes :

- Le sèche-linge doit être à niveau lorsqu'il est installé. Sa partie inférieure est équipée de pieds réglables. Ajuster ces 4 pieds pour mettre à niveau l'appareil avant utilisation.
- Vérifier si le sèche-linge a été endommagé pendant le transport. Il ne faut pas utiliser un sèche-linge endommagé. Si l'appareil est endommagé, contacter votre fournisseur.
- Le sèche-linge doit être tenu à distance des substances inflammables.
- Les environs doivent être secs et ventilés.
- Pour une performance optimale du sèche-linge, la température ambiante ne doit pas être inférieure à 10°C et supérieure à 35°C.

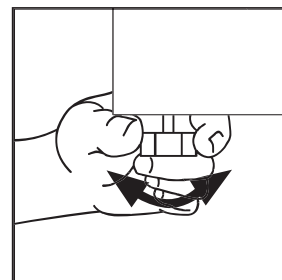

CONNEXION DE L'ÉVACUATION

Pendant le séchage du linge, l'eau condensée est automatiquement collectée dans le bac à eau à l'intérieur du sèche-linge, de sorte que l'eau doit être évacuée du bac après chaque cycle de séchage. Si votre sèche-linge est situé à proximité d'une évacuation, vous pouvez évacuer directement l'eau condensée dans l'évacuation au moyen du tuyau d'évacuation fourni pour vider le bac à tout moment.

La méthode pour brancher le tuyau d'évacuation est la suivante :

1. Tirer le tuyau d'évacuation du joint.
2. Insérer le tuyau d'évacuation sur la fixation.
3. Sortir le tuyau d'évacuation des accessoires fournis.
4. Fixer le tuyau d'évacuation à la place du joint.

Note : La sortie du tuyau d'évacuation ne doit pas être à plus de 1 m au-dessus du sol

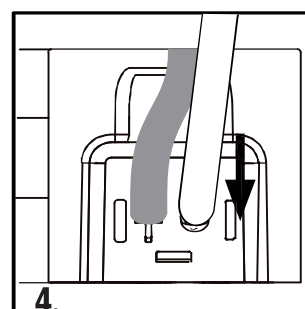
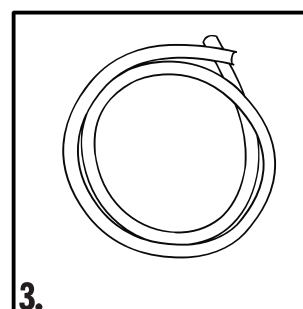
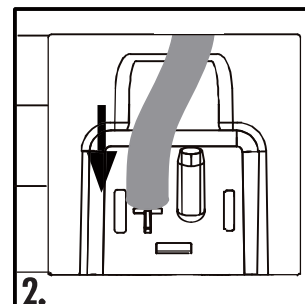
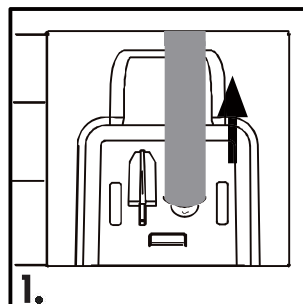

MISE SOUS TENSION

Avant de mettre sous tension, vérifier que :

- La prise est adéquate pour la puissance maximale du sèche-linge (par sécurité, les fusibles dans le circuit électrique ne doivent pas être inférieurs à 15 A).
- La tension doit être conforme à la valeur requise.
- La prise électrique doit pouvoir accepter la fiche du sèche-linge.
- Brancher l'appareil sur une prise de terre.



TABLEAU DE COMMANDE



- | | | |
|-----------------------------------|--------------------------------|-----------------------------------|
| A Bouton Marche/Arrêt | E Bouton Anti-froissage | I Affichage écran |
| B Selection des programmes | F Bouton Départ différé | J L Voyant suivi nettoyage |
| C Bouton Départ/Pause | G Bouton Séchage | K Verrouillage enfant |
| D Bouton Signal | H Bouton Temp. | |



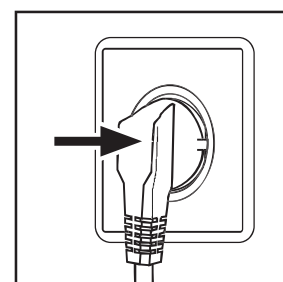
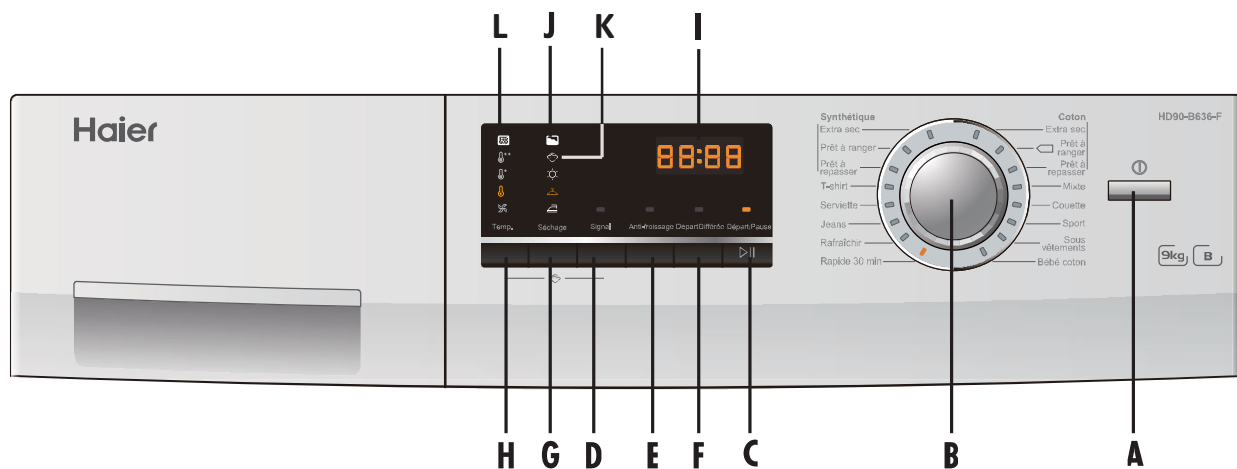



FONCTIONS OPÉRATIONNELLES

A	–Bouton Marche/Arrêt	–Appuyer sur ce bouton pour mettre en marche le sèche-linge. Appuyer de nouveau dessus pour l'éteindre.
B	–Selection des programmes	–Tourner ce bouton pour sélectionner le programme de séchage souhaité. Ce type de sèche-linge a 16 options de programme. Pour une description des programmes spécifiques, voir « modes de programmation », page 9. Lorsque le programme de séchage est sélectionné, le voyant correspondant est allumé.
C	–Bouton Départ/Pause	–Appuyer sur ce bouton pour démarrer le sèche-linge. Appuyer de nouveau sur ce bouton pendant le fonctionnement du sèche-linge, le voyant et l'écran commencent à clignoter et le sèche-linge se met en pause. Appuyer de nouveau sur le bouton et le programme reprend.
D	–Bouton Signal	–Lorsque le cycle de séchage est terminé, un signal sonore intermittent retentit. Appuyer sur ce bouton pour désactiver le signal sonore.
E	–Bouton Anti-froissage	–Pendant un programme, la température de séchage et la puissance diminuent et le temps de séchage augmente pour prendre soin du linge délicat.
F	–Bouton Départ différé	– Appuyez de façon répétée sur le bouton, avant le lancement du programme, pour sélectionner le temps de départ différé. Vous pouvez différer le départ de 1 à 19h, par intervalle d'une heure. Si vous dépassez 19h, le temps de départ différé est annulé. Une fois le temps de départ différé sélectionné, appuyez sur le bouton Départ/Pause pour le lancer. (le témoin lumineux clignotera)

8 AVANT UTILISATION

TABLEAU DE COMMANDE

FONCTIONS OPÉRATIONNELLES

G	→ Bouton Séchage	<p>– Pressez ce bouton pour choisir le niveau deséchage de votre linge à la fin du cycle.</p> <p> Extra sec  Prêt à ranger  Prêt à repasser.</p>
		<p>– Appuyez sur le bouton pour sélectionner le niveau de séchage pour les programmes concernés.</p>
H	→ Bouton Temp	<p> ++ Température élevée  + Température moyenne</p> <p> Température basse  Air froid</p>
I	→ Écran	<p>– L'écran affiche le temps de programmation restant, le temps différé et les autres informations associées.</p> <p>Note : Le temps restant pour démarrer un programme est le temps par défaut pour le programme. Pendant la phase de séchage le temps restant est automatiquement ajusté selon le taux d'humidité résiduel pour atteindre le résultat de séchage prédéfini et terminer le programme.</p>
J	→ Voyant de maintenance	<p>– Nettoyage du filtre</p> <p>Important : Après chaque cycle de séchage, nettoyer le filtre (voir section « Nettoyage & entretien », page 15).</p>
L	→ Voyant vidange du bac	<p>– Le bac d'eau doit être vidé.</p> <p>Important : videz le bac d'eau après chaque cycle de séchage. Voir section du mode d'emploi Vider le bac d'eau.</p>
H+D	→ Boutons combinés pour fonction de verrouillage enfant	<p>– En appuyant sur les boutons « Temp. » et « Signal » pendant 3 secondes après avoir démarré un programme, le verrouillage du panneau de commande est verrouillé. L'écran affiche le temps de programmation restant et le verrouillage alternativement. Hormis le bouton Marche/Arrêt, tous les boutons sont verrouillés. Pour annuler le verrouillage du panneau de commande, appuyer de nouveau sur les deux boutons pendant 3 secondes.</p> <p>Note: lorsque le cycle se termine ou que le courant est coupé, la fonction ne sera pas automatiquement annulée.</p>
K	Voyant Sécurité enfants	<p>Pour activer le verrouillage enfant après que le cycle ait démarré.</p>

Système de détection automatique de la charge

Quand le programme démarre, après quelques minutes, l'écran affichera « Auto ». Cela signifie que la détection automatique de la charge est en cours. Pendant cette phase, Les capteurs détectent et déterminent la durée du programme sélectionné. En fonction du programme choisi, de la quantité chargée, du degré d'humidité et de la température ambiante. La phase de détection automatique de la charge peut durer quelques minutes pour une petite charge, ou jusqu'à une heure pour la charge maximale ou les grandes pièces de linge, avant d'afficher le temps restant approximatif avant la fin du programme.

UTILISATION DE L'APPAREIL 9

SÉLECTION D'UN PROGRAMME

SÉLECTION D'UN PROGRAMME

		PROGRAMME	DEGRÉ DE SÉCHAGE	LINGE RECOMMANDÉ	CHARGE MAX. HD80-B636-F/HD80-B636B/HD80-B636S HD80-B636W/HD90-B636-F
Coton	1	↪ Extra sec	Extra-sec	Tissus en coton épais, nappes, robes	8kg / 9kg
	2	↪ Prêt à ranger  *)	Prêt à porter	Tissus en coton, nappes, manteaux	8kg / 9kg
	3	↪ Prêt à repasser	Humide	Tissus en coton ordinaires	8kg / 9kg
Synthétique	4	↪ Extra sec	Extra-sec	Tissus synthétiques épais	4.5kg
	5	↪ Prêt à ranger	Prêt à porter	Tissus synthétiques ordinaires	4.5kg
	6	↪ Prêt à repasser	Prêt à repasser	Tissus synthétiques ordinaires	4.5kg
Special	7	↪ T-shirt **)	/	Chemises	2kg
	8	↪ Mixte	/	Tissus très humides, nécessitant un séchage supplémentaire	4kg
	9	↪ Serviette **)	/	Serviettes	4kg
	10	↪ Couette **)	/	Linge de maison	4kg
	11	↪ Jeans	/	Jean	2kg
	12	↪ Sport	/	Vêtements de sport	2kg
	13	↪ Rafraîchir	/	Tissus en microfibre	2kg
	14	↪ Sous vêtements (Lingerie)	/	Sous vêtements	2kg
	15	↪ Rapide 30 min	/	Petite quantité de linge	2kg
	16	↪ Bébé coton	/	Vêtements pour bébés	4kg

*) Coton | Prêt à ranger C'est un programme standard, qui convient pour le séchage de textiles en coton normalement humides et est plus efficace en terme de consommation d'énergie.

***) Ces programmes disposent de la rotation alternée du tambour.

AVERTISSEMENT

Le cycle de séchage se termine avec de l'air à température ambiante (cycle de refroidissement) pour un résultat de séchage optimal.



10 UTILISATION DE L'APPAREIL

CONSOMMATION & CARACTÉRISTIQUES TECHNIQUES

TABLEAU DE CONSOMMATION

Les temps de cycle de séchage sont indiqués à titre d'information uniquement. Le temps réel utilisé peut varier selon différentes conditions locales.

PROGRAMME		CHARGE	CONSOMMATION D'ÉNERGIE	TEMPS DE SÉCHAGE
		HD80-B636-F/HD80-B636B HD80-B636S/HD80-B636W HD90-B636-F	HD80-B636-F/HD80-B636B HD80-B636S/HD80-B636W HD90-B636-F	HD80-B636-F/HD80-B636B HD80-B636S/HD80-B636W HD90-B636-F
Coton	1 ↪ Extra sec	8 kg / 9 kg	/	/
	2 ↪ Prêt à ranger  *)	4 kg, 8 kg / 4.5 kg, 9 kg	2.55 kWh, 4.72 kWh / 2.82 kWh, 5.23 kWh	92 min, 159 min / 93 min, 164 min
	3 ↪ Prêt à repasser	8 kg / 9 kg	/	/

*) Configuration du programme d'essai EN 61121.

CARACTÉRISTIQUES TECHNIQUES

	HD80-B636-F/HD80-B636B/HD80-B636S HD80-B636W/HD90-B636-F
Source d'alimentation	220 - 240 V / 50 Hz
Courant de service max. (A)	12
Charge nominale (kg)	8/9
Programmes de séchage	16
Puissance max. (W)	2700
Puissance de chauffage à sec (W)	2500
Dimensions (HxPxL mm)	845x648x595
Niveau d'étanchéité	IPX4
La consommation d'électricité en mode arrêt (W)	0.02
La consommation d'électricité en mode laissé sur marche (W)	0.02

UTILISATION DE L'APPAREIL 11

MÉTHODES DE SÉCHAGE

ATTENTION

Ce sèche-linge est à usage domestique uniquement. Ne pas l'utiliser à d'autres fins que pour ce qu'il a été conçu. Suivre les instructions indiquées sur l'étiquette de chaque vêtement et sécher uniquement les vêtements séchables en machine.



PRÉPARATION

- Avant utilisation, nettoyer les dépôts à l'intérieur du tambour du sèche-linge avec un chiffon humide.
- Nettoyer les débris sur le filtre pour accroître l'efficacité du séchage.

ALIMENTATION

Brancher le sèche-linge sur l'alimentation (220 V à 240 V~/50 Hz).

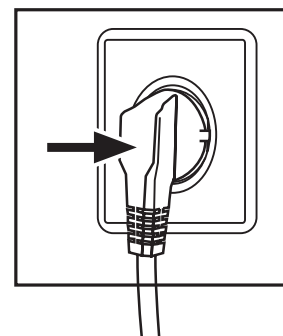

AVANT D'ALLUMER L'APPAREIL

Avant de mettre le sèche-linge sous tension, veuillez vérifier ce qui suit.

- Si la tension d'alimentation est conforme à la valeur indiquée sur la plage signalétique.
- Si la prise d'alimentation peut résister à la charge de puissance maximum du sèche-linge.
- Si la prise électrique est conforme à la fiche du sèche-linge. Si ce n'est pas le cas, remplacer le cordon d'alimentation ou la prise électrique pour qu'ils soient compatibles. Le remplacement du cordon d'alimentation doit être effectué par un professionnel.

12 UTILISATION DE L'APPAREIL

MÉTHODES DE SÉCHAGE

AVERTISSEMENT

Ne pas sécher les tissus en soie, en duvet et autres tissus délicats pour éviter d'endommager le linge.



PRÉPARATION DU LINGE

- Vérifier si le linge à sécher est apte à être séché dans le sèche-linge.
- Le sèche-linge peut uniquement sécher le linge qui a été essoré.
Ne pas mettre du linge trop humide dans le sèche-linge.
- Vider les poches des clés, pièces, etc., retirer les briquets, allumettes et objets de décoration durs (ex. : broches) et retirer les parures qui ne sont pas aptes à être séchées.
- Fermer les fermetures éclair et crochets, s'assurer que les boutons sont bien cousus et placer les petits objets comme les chaussettes, ceintures, soutien-gorge, etc. dans un filet.
- Déplier les grands tissus comme les draps, couvre-lits, etc.

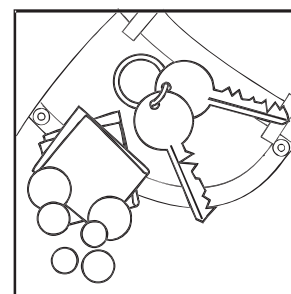
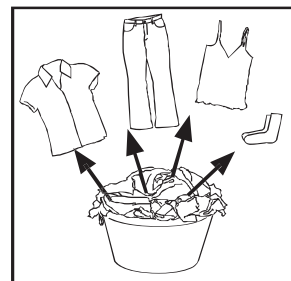

CHARGEMENT DU SÈCHE-LINGE

- Le linge doit être essoré le plus possible pour économiser de l'énergie.
- S'assurer que le linge à sécher est apte à être séché dans un sèche-linge.
Vous trouverez des informations à ce sujet sur les étiquettes du linge.
- Placer le linge de manière uniforme dans le tambour après l'avoir déplié.
- Veiller à ne pas surcharger le sèche-linge.
- Les adoucissants ou produits similaires doivent être utilisés comme spécifié dans leurs consignes d'utilisation.

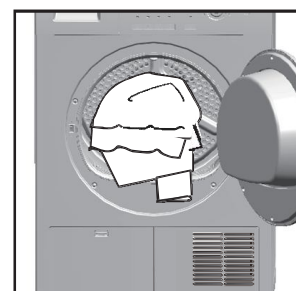

MISE SOUS TENSION

Appuyer sur la touche, le sèche-linge est automatiquement mis sous tension.

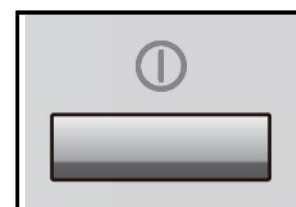

UTILISATION DE L'APPAREIL 13

PRÉPARATION

SÉLECTION D'UN PROGRAMME

Pour obtenir les meilleurs résultats de séchage, un programme de séchage approprié doit être sélectionné en fonction du type de linge. Veuillez tourner le programmateur pour sélectionner le bon programme.



SÉLECTION D'UNE FONCTION

Selon les exigences, sélectionner la fonction supplémentaire :

- Temp.
- Séchage
- Signal
- Anti-froissage
- Départ différé
- Départ/Pause



SÉCHAGE

Appuyer sur le bouton « Départ/Pause ». Le sèche-linge fonctionne conformément aux programmes prédéfinis. Le sèche-linge s'arrête automatiquement lorsqu'un cycle de séchage est terminé. Le signe « fin » apparaît à l'écran. Ouvrir la porte du sèche-linge et sortir le linge. Si le linge n'est pas retiré, le sèche-linge enclenche l'option anti-froissage automatiquement, afin d'éviter la formation de plis sur le linge.

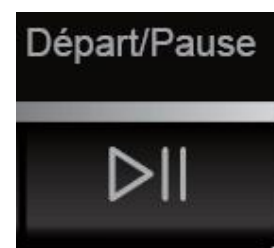

ARRÊT DU SÈCHE-LINGE

Appuyer sur le bouton Marche/Arrêt pour couper l'alimentation et débrancher le sèche-linge au niveau de la prise murale.

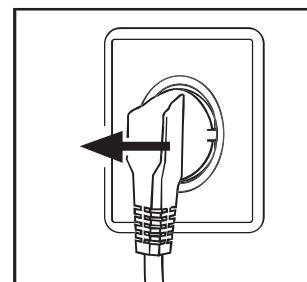

























CONSEILS POUR ÉCONOMISER DE L'ÉNERGIE

1. Essorer le plus possible le linge dans la machine à laver avant de le mettre dans le sèche-linge.
2. Éviter de surcharger le sèche-linge.
3. Secouer et déplier le linge avant de le charger dans le sèche-linge.
4. Sélectionner un programme de séchage approprié. S'assurer que le linge n'est pas séché plus que nécessaire.
5. Nettoyer le filtre après chaque cycle de séchage.
6. Nettoyer le condenseur une fois par mois.

14 UTILISATION DE L'APPAREIL

MÉTHODES DE SÉCHAGE

TABLEAU D'ENTRETIEN

	Résistant		Décolorable dans l'eau froide		Ne pas nettoyer à sec
	Tissu délicat		Ne pas décolorer		Sécher à plat
	Lavable à 95°C		Repassable à 200°C		Suspendre pour sécher
	Lavable à 60°C		Repassable à 150°C		Sécher sur cintre
	Lavable à 40°C		Repassable à 100°C		Sèche-linge autorisé, chaleur normale
	Lavable à 30°C		Ne pas repasser		Sèche-linge autorisé, chaleur réduite
	Lavage à la main		Nettoyage à sec sans solvant		Sèche-linge interdit
	Nettoyer à sec uniquement		Nettoyage à sec avec perchloride		
	Laine		Nettoyage à sec (détergent à base d'hydrocarbure)		

RÉFÉRENCES DE CHARGES

Drap (lit simple)	Coton	Environ	800g
Tissus mixtes	/	Environ	800g
Vestes	Coton	Environ	800g
Jeans	/	Environ	800g
Ensembles	Coton	Environ	950g
Chemises de nuit	/	Environ	200g
Chemisiers	/	Environ	300g
Chaussettes	Tissus mixtes	Environ	50g
T-shirts	Coton	Environ	300g
Sous-vêtements	Tissus mixtes	Environ	70g

PRÉPARATION

NETTOYAGE DU SÈCHE-LINGE

Essuyer l'extérieur du sèche-linge et le panneau de commande avec un chiffon humide. Veiller à ne pas utiliser de solvants organiques ou d'agents corrosifs pour éviter d'endommager l'appareil.

AVERTISSEMENT

Le sèche-linge ne doit pas être utilisé si des produits chimiques ont été utilisés pour le nettoyage.



NETTOYAGE DU FILTRE

Pour garantir une bonne ventilation pendant le séchage, le filtre doit être nettoyé après chaque programme de séchage.

1. Ouvrir la porte.
2. Retirer le filtre du sèche-linge.
3. Ouvrir le filtre.
4. Retirer la poussière sur le filtre avec un chiffon humide.

Après le nettoyage, remettre le filtre en place.

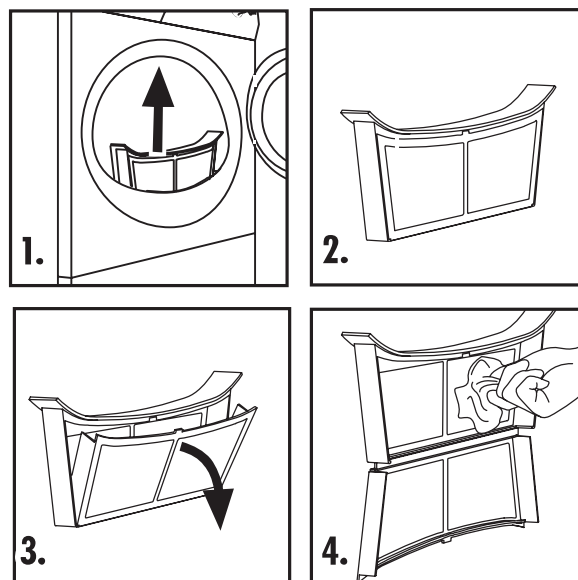

VIDAGE DU BAC À EAU

Pendant le fonctionnement, la vapeur se condense en eau et est collectée dans le bac à eau. Vider le bac à eau à la fin du programme.

1. Tenir la poignée et tirer le bac vers l'extérieur pour le retirer. Le maintenir à l'horizontale pour éviter tout écoulement d'eau.
2. Vider l'eau. Remettre le bac en place.

Note : Ne pas utiliser l'eau (pour boire ou cuisiner).

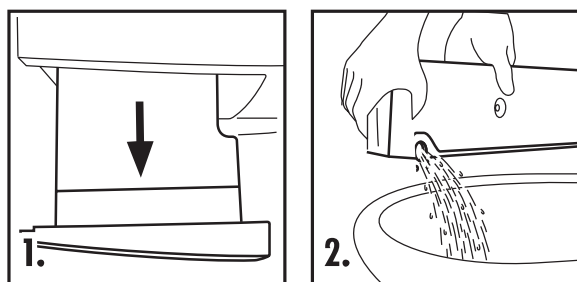

Si le bac n'a pas été vidé, le sèche-linge déclenche une alarme sonore chaque fois que le bac est plein. Dans ce cas, le témoin s'allume et le sèche-linge se met en pause. Il ne démarre pas tant que le bac n'a pas été vidé et remis en place.

16 MAINTENANCE

NETTOYAGE & ENTRETIEN

NETTOYAGE DU TAMBOUR

Lorsque le sèche-linge a fonctionné pendant un certain temps, les agents d'entretien du linge ou le calcaire contenu dans l'eau forment une couche quasiment invisible à l'intérieur du tambour.

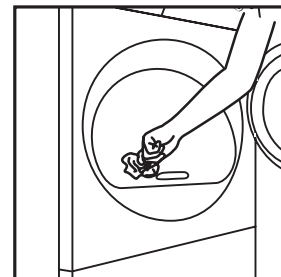

NETTOYAGE DU CONDENSEUR

Le condenseur doit être nettoyé tous les mois. Couper l'alimentation et retirer la prise avant le nettoyage :

1. Déverrouiller la trappe de maintenance et l'ouvrir.
2. Tourner les deux leviers de verrouillage dans le sens des flèches, tirer la poignée de la trappe de ventilation.
3. Nettoyer minutieusement la poignée/la trappe de ventilation, laisser toute l'eau s'écouler, puis nettoyer les joints.
4. Réinsérer la poignée/la trappe de ventilation, poignée vers le bas, tourner les deux leviers de verrouillage, fermer la trappe de maintenance jusqu'à ce qu'elle se bloque en position.

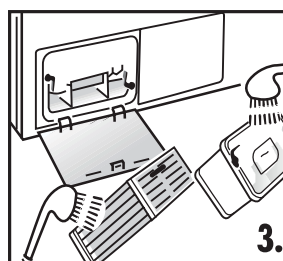
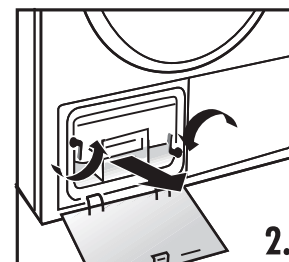
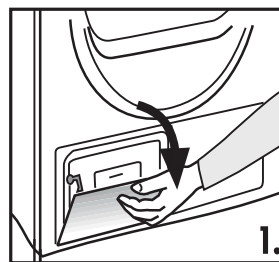

Note : Ne pas utiliser un outil tranchant pour nettoyer l'échangeur de chaleur, car ceci pourrait altérer ses performances d'étanchéité.

CODES D'AFFICHAGE & DÉPANNAGE

CODES D'AFFICHAGE

CODES	CAUSES	SOLUTIONS
/	↪ Bac de récupération d'eau plein.	– Vider le réservoir.
F2	↪ Erreur pompe de vidange.	– Veuillez contacter le centre de services.
F31	↪ NTC1 est en circuit ouvert ou en court-circuit.	– Veuillez contacter le centre de services.
F32	↪ NTC2 est en circuit ouvert ou en court-circuit.	– Veuillez contacter le centre de services.
F4	↪ La température du linge à l'intérieur du tambour ne change pas.	– Veuillez contacter le centre de services.
F5	↪ Erreur de communication.	– Veuillez contacter le centre de services.
E6	↪ Le filtre est plein.	– Nettoyer le filtre.

DÉPANNAGE

Les circonstances suivantes ne posent pas problème. Ne pas contacter le centre de services tant que le problème n'a pas été confirmé.

PROBLÈME	CAUSES	SOLUTIONS
Le sèche-linge ne fonctionne pas.	<ul style="list-style-type: none"> ↪ Branchement incorrect. ↪ Coupure d'alimentation. ↪ Aucun programme de séchage sélectionné. ↪ L'appareil n'a pas été allumé. ↪ Le bac à eau est plein. ↪ La porte du sèche-linge est mal fermée. 	<ul style="list-style-type: none"> – Brancher correctement l'appareil. – Vérifier l'alimentation. – S'assurer qu'un programme de séchage a été sélectionné. – S'assurer que l'appareil a été allumé. – Vider le bac à eau. – Fermer correctement la porte du sèche-linge.
Le sèche-linge ne fonctionne pas et l'écran affiche « End » (Fin).	<ul style="list-style-type: none"> ↪ Le programme est terminé. ↪ Il n'y a pas de linge dans le tambour. 	<ul style="list-style-type: none"> – Vérifier si le bon programme a été sélectionné. – Vérifier s'il y a du linge dans le tambour.
Le temps de séchage est trop long et les résultats ne sont pas satisfaisants.	<ul style="list-style-type: none"> ↪ Le programme sélectionné n'est pas correct. ↪ Le filtre n'a pas été nettoyé. ↪ Le condenseur est bloqué. ↪ Le sèche-linge est surchargé. ↪ Le linge est trop humide. ↪ Le conduit de ventilation est obstrué. 	<ul style="list-style-type: none"> – S'assurer que le bon programme a été sélectionné. – Nettoyer le filtre. – Nettoyer le condenseur. – Réduire la quantité de linge dans le tambour. – Essorer le linge correctement avant le séchage. – Vérifier le conduit de ventilation et le débloquer.
Le temps restant à l'écran s'arrête ou ne s'affiche pas.	<p>Le temps restant est ajusté et corrigé en continu et automatiquement en fonction des facteurs suivants :</p> <ul style="list-style-type: none"> ↪ Type de linge. ↪ Quantité chargée. ↪ Degré d'essorage du linge. ↪ Température ambiante. 	<ul style="list-style-type: none"> – L'ajustement automatique est le fonctionnement normal.

18 MAINTENANCE

SCHÉMA ÉLECTRIQUE

SCHÉMA ÉLECTRIQUE

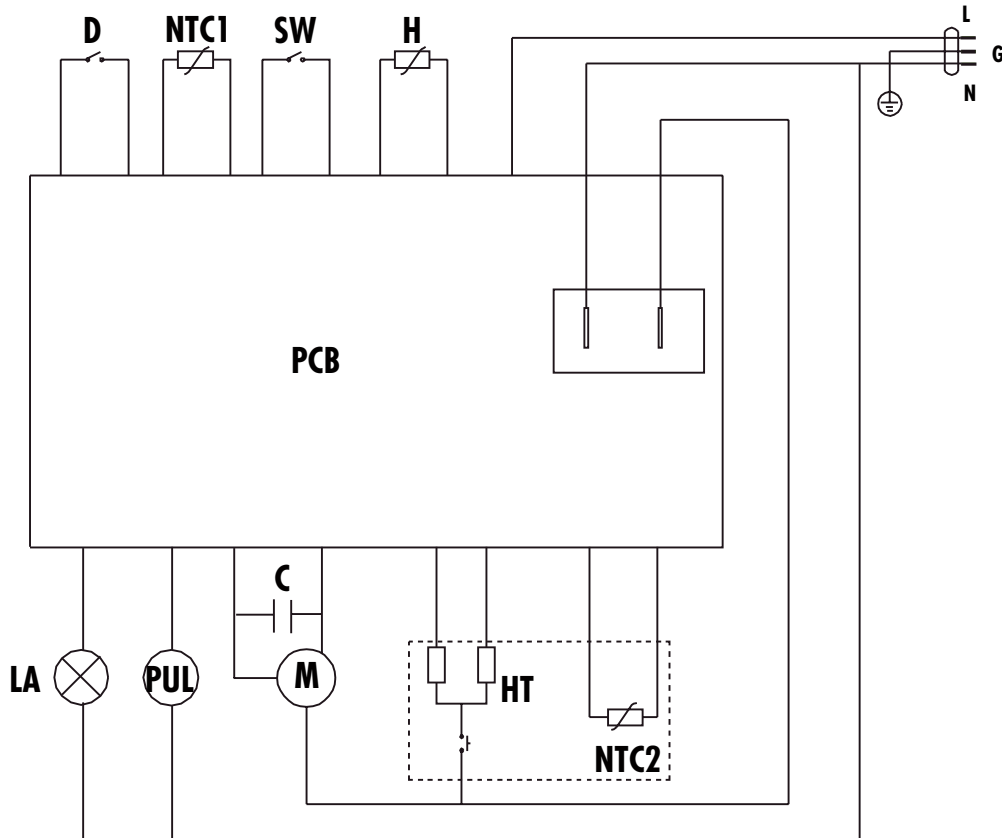



- | | | | |
|--------------|------------------------|-------------|------------------------|
| D: | Interrupteur du hublot | LA: | Lampe |
| NTC1: | Sonde thermique | PUL: | Pompe de vidange |
| NTC2: | Sonde thermique | M: | Moteur |
| SW: | Sonde du niveau d'eau | HT: | Élément chauffant |
| H: | Sonde d'humidité | C: | Condensateur 8 μ F |

DÉTAILS DE SÉCURITÉ DES PRISES BS (POUR LES UTILISATEURS BRITANNIQUES)

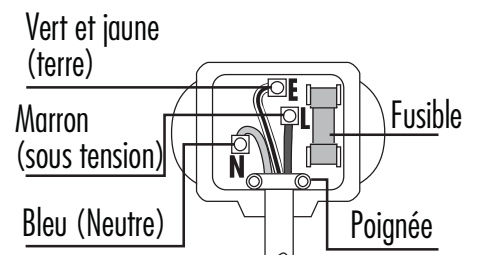
Cet appareil doit être mis à la terre. Comme les couleurs des fils dans le fil secteur de cet appareil peuvent ne pas correspondre avec les marquages couleur identifiant les bornes dans votre prise, procéder comme suit : Le fil vert et jaune doit être connecté à la borne dans la prise marquée E ou par le symbole de terre ou de couleur verte ou verte et jaune. Le fil de couleur bleue doit être connecté à la borne marquée avec la lettre N ou de couleur noire. Le fil de couleur marron doit être connecté à la borne marquée avec la lettre L ou de couleur rouge. Si une prise 13 amp (BS1363) est utilisée, installer un fusible 13 amp BS1362.



FICHE DE PRODUIT (selon EU 392/2012)

la marque commerciale	Haier	Haier
la référence du modèle	HD80-B636-F/HD80-B636B HD80-B636S/HD80-B636W	HD90-B636-F
la capacité nominale en kg	8	9
Type	Condenseur	Condenseur
la classe d'efficacité énergétique	B	B
la consommation d'énergie annuelle pondérée ¹⁾	561	616
Sèche-linge domestique à tambour automatique ou non automatique	Automatique	Automatique
la consommation d'énergie à demi-charge	4.72	5.23
la consommation d'énergie à plein charge	2.55	2.82
la consommation d'électricité en mode arrêt	0.02	0.02
la consommation d'électricité en mode laissé sur marche	0.02	0.02
la durée en mode laissé sur marche (min) ²⁾	30	30
le programme coton standard ³⁾	Coton Prêt à ranger 	Coton Prêt à ranger 
la durée pondérée du programme à plein charge et à demi-charge	121	123
la durée du programme à plein charge (min)	159	164
la durée du programme à demi-charge (min)	92	93
Classe de taux de condensation ⁴⁾	C	C
les taux de condensation moyens	71	71
les taux de condensation moyens à plein charge	71	71
les taux de condensation moyens à demi-charge	71	71
le niveau de puissance acoustique	68	68
Intégrable ou Pose Libre	Pose Libre	Pose Libre
1) Sur la base de 160 cycles de séchage pour le programme coton standard à pleine charge et à demi-charge. La consommation réelle d'énergie par cycle dépend des conditions d'utilisation de l'appareil.		
2) Si le sèche-linge domestique à tambour est équipé d'un système de gestion de la consommation d'électricité.		
3) le Programme "Coton " standard à plein charge et à demi-charge sont les programmes de lavage standard auxquels se rapportent les informations qui figurent sur l'étiquette sur la fiche , que ces programmes conviennent pour nettoyer du linge en coton normalement sale et qu'il s'agit des programmes les plus efficaces en termes de consommation combinée d'eau et d'énergie.		
4) Class G est les moins efficaces par rapport Class A est les plus efficaces.		

Haier

French
0180500700