

Panasonic®

Manuel d'utilisation Fonctions avancées

Appareil photo numérique

Modèle **DC-FT7**



LUMIX

Veuillez lire attentivement les présentes instructions avant d'utiliser ce produit, et conserver ce manuel pour utilisation ultérieure.

Affichage des messages P181

En cas de problème P183

Pour trouver l'information dont vous avez besoin P2

Table des matières P4

Contenus par fonctions P8

Liste des menus P122

DVQP1686ZA

F0618HN0



Pour trouver l'information dont vous avez besoin



Dans ce "Manuel d'utilisation Fonctions avancées", vous pouvez trouver les informations dont vous avez besoin à partir des pages suivantes.



En cliquant sur le numéro de page, vous pouvez aller sur la page liée et trouver rapidement l'information.



Recherche à partir du "Table des matières"

P4



2 Cliquez sur cette icône pour aller dans le "Table des matières".

Recherche à partir de la liste des noms de fonction

P8

Recherche à partir de la liste des touches

P18

Recherche à partir de la liste des écrans et des icônes

P177

Recherche à partir des "Affichage des messages"

P181

Recherche à partir des "Liste des menus"

P122



3 Cliquez sur cette icône pour aller dans "Liste des menus".

Recherche à partir des "En cas de problème"

P183



1 Cliquez sur cette icône pour aller dans "Pour trouver l'information dont vous avez besoin".



4 Cliquez sur cette icône pour aller sur la page affichée précédemment.

Comment utiliser ce manuel d'utilisation

- Les écrans utilisés dans ce manuel d'utilisation sont des exemples fournis pour décrire les commandes.
- La conception et les spécifications de l'appareil présentées dans ce manuel d'utilisation peuvent être différentes de celles de l'appareil réel suite aux améliorations effectuées.

À propos de l'indicateur du mode applicable

Modes applicables : 

Les icônes indiquent les modes disponibles pour une fonction.

- Icônes noires : Modes applicables
- Icônes grises : Modes indisponibles

■ À propos des symboles dans le texte

MENU : Indique que le menu peut être défini en appuyant sur la touche [MENU/SET].

Wi-Fi : Indique que la configuration Wi-Fi peut être effectuée en appuyant sur la touche [Wi-Fi].

 : Conseils pour une utilisation habile et points d'enregistrement.

 : Conditions dans lesquelles une fonction particulière ne peut pas être utilisée.

- Cliquez sur une croix de référence dans le texte pour aller sur la page correspondante.

Dans ce manuel d'utilisation, les étapes pour configurer un élément de menu sont décrites comme suit.



MENU →  [Enr.] → [Qualité] → 

Table des matières

Pour trouver l'information dont vous avez besoin	2
Comment utiliser ce manuel d'utilisation	3
Contenus par fonctions	8

1. Avant utilisation

Précautions à prendre avec l'appareil photo	10
(Important) À propos de l'étanchéité à l'eau/poussière et la résistance aux chocs de l'appareil photo	12
Noms et fonctions des composants	18

2. Prise en main/Commandes de base

Insertion et retrait de la carte (en option)/la batterie	20
Charge de la batterie	22
• Charge	23
• Durée approximative de fonctionnement et nombre d'images enregistrables	26
Information de la carte	27
• Formatage de la carte (initialisation)	28
• Nombre approximatif d'images enregistrables et durée d'enregistrement disponible	29
Paramétrage de l'horodateur (horloge)	31
Commandes de base	33
• Ajustement de la dragonne et maintien de l'appareil photo	33
• Utilisation du viseur	34
• Déclencheur (Pour prendre des photos)	35
• Touche film (Pour enregistrer un film)	35
• Touche [MODE] (Sélection d'un mode d'enregistrement)	36
• Touches de curseur/Touche [MENU/SET]	36
• Touche [DISP.] (Pour changer les informations affichées)	37
Configuration des rubriques du menu	39
Appel instantané des menus fréquemment utilisés (Menu rapide)	41
Attribution des fonctions fréquemment utilisées aux touches (touches de fonction)	42
• Utilisation des touches de fonction pendant l'enregistrement	43
• Utilisation des touches fonction pendant la lecture	43
Saisie d'un texte	44

3. Modes enregistrement

Prises de vues en utilisant la fonction automatique (Mode Auto Intelligent)	45
• Enregistrement de scènes nocturnes ([Prise noct.manu.intell.])	47
• Combinaison de plusieurs images en une seule avec une gradation riche ([iHDR])	48

Prises de vues avec ouverture et vitesse d'obturation réglées automatiquement (Mode du programme EA).....	49
Prises de vues avec réglage manuel de l'exposition (Mode Exposition Manuelle).....	50
Prises de vues avec différents effets de l'image (Mode de Contrôle Créatif).....	52
• Types d'effets pour les images	54
Prises de photos qui correspondent à la scène en cours d'enregistrement (Mode Scène Guidée).....	57
Prises de vues expressives à l'extérieur	60
• Mode sport	60
• Mode neige.....	60
• Mode plage et surf.....	61
• Mode sous-marin.....	61
Prises de vues panoramiques (Mode panorama).....	62

4. Réglages de la mise au point, de la luminosité (exposition) et de la tonalité chromatique

Réglage automatique de la mise au point.....	65
• Position de la configuration de la zone MPA	68
Prises de vues en gros plan.....	69
Compensation de l'exposition	70
Configuration de la sensibilité lumineuse.....	71
Réglage de la balance des blancs	73
• Réglages fins de la balance des blancs	75

5. Paramètres Photo 4K et entraînement

Enregistrement des photos 4K.....	76
• Remarques sur la fonction Photo 4K.....	78
Sélection de photos depuis un fichier rafale 4K et sauvegarde	80
• Commandes durant la sélection des photos	81
Contrôle de la mise au point après l'enregistrement (MP postérieure).....	83
• Sélection de la zone de mise au point désirée et sauvegarde d'une photo	85
Sélection du mode d'entraînement	86
Prises de vues en utilisant le mode rafale.....	87
Prises de vues en rafale avec réglage automatique de l'exposition	89
Prises de vues avec retardateur	91
Prises de vues automatiques à intervalles définis ([Intervallomètre])	93

6. Stabilisateur, zoom et flash

Stabilisateur d'image	96
Prises de vues avec zoom	98
• Types de zoom et leur utilisation	98
Prises de vues à l'aide du flash.....	101
• Pour changer le mode flash	102

7. Pour enregistrer des vidéos

Enregistrement d'une vidéo/vidéo 4K	105
• Configuration de la taille et de la fréquence d'images	107
• Comment régler la mise au point en enregistrant un film ([AF continu])	108
• Enregistrement d'images fixes pendant l'enregistrement d'un film	109
• Enregistrement d'images animées au ralenti ([Vidéo haute vitesse]).....	110

8. Capteur

Capteurs (compas/altimètre).....	111
Utilisation de l'altimètre	112
• Réglage de l'altimètre.....	113
Utilisation du compas	114
• Étalonnage du compas.....	115

9. Lecture et édition des images

Lecture de photos	116
Lecture d'images animées	117
• Création de photos à partir d'un film.....	118
Changement de la méthode de lecture	119
• Utilisation du zoom de lecture	119
• Affichage de plusieurs écrans (Visualisation "mosaïque").....	119
• Affichage des photos par date d'enregistrement (Lecture calendrier).....	119
Visualisation d'un groupe d'images.....	120
Effacement d'images.....	121

10. Utilisation de fonctions du menu

Liste des menus	122
• Menu [Enr.]	122
• Menu [Image animée].....	129
• Menu [Personnaliser]	130
• Menu [Config.]	132
• Menu [Lect.].....	138

11. Utilisation de la fonction Wi-Fi

Que pouvez-vous faire avec la fonction Wi-Fi®	148
Fonction Wi-Fi	149
Commande à l'aide d'un téléphone intelligent/tablette	151
• Installation de l'application pour téléphone intelligent/tablette "Image App"	151
• Connexion à un téléphone intelligent/tablette.....	152
• Prises de vues à l'aide d'un téléphone intelligent (enregistrement à distance)	155
• Lecture/sauvegarde d'images stockées dans l'appareil photo ou téléchargement de celles-ci sur des sites de réseau social	156

• Ajout d'informations de localisation aux images stockées dans l'appareil photo à partir d'un téléphone intelligent	157
Envoi d'images.....	159
Envoi d'images vers un téléphone intelligent/tablette	161
Envoi d'images vers un ordinateur.....	163
Connexion rapide avec les paramètres précédemment utilisés.....	167
Menu [Configuration Wi-Fi]	169

12. Connexion à un autre appareil

Visualisation des images sur un téléviseur	171
Sauvegarde de photos et de films sur votre ordinateur	173
• Pour transférer les images vers un ordinateur	173
Impression des photos	175

13. Autres

Affichage écran/Affichage viseur.....	177
Affichage des messages	181
En cas de problème	183
Précautions à prendre.....	192

Contenus par fonctions



Enregistrement

Enregistrement

Mode enr.	P36
Mode panorama	P62
Enregistrement macro	P69
[Intervallomètre].....	P93

Photo 4K

[PHOTO 4K]	P76
[Post focus].....	P83

Mise au point

[Mode AF].....	P65
Réglage de la position de la zone MPA	P68

Lecteur

[Mode d'entraînement].....	P86
[Rafale]	P87
[Retardateur]	P91

Qualité de l'image et teinte de la couleur

[Sensibilité]	P71
[Éq.blancs]	P73
[Style photo].....	P122
[Format imag].....	P124
[Qualité]	P125
[i.dynamique]	P126
[HDR]	P126

Exposition

Compensation de l'exposition.....	P70
[Pris. vues raf.].....	P89
[Mode mesure].....	P125

Flash

[Mode de flash]	P102
-----------------------	------



Film

Film

[Qualité enr.].....	P107
Enregistrement de photos pendant l'enregistrement d'une vidéo	P109
[Vidéo haute vitesse]	P110

Audio

[Vent coupé].....	P129
-------------------	------



Configuration/Personnalisation

Paramètres de base

[Formater]	P28
[Régl. horl.]	P31
Menu Rapide	P41
[Bip]	P133
[Économie]	P135
[Restaurer] (initialisation)	P137

Capteur

[Paramètres du capteur]	P111
[Altimètre Ajuster]	P113
[Étalonner compas]	P115

Personnalisation

Touches de fonction	P42
[Personnaliser] Menu	P130



Lecture

Lecture

Visualisation de photo	P116
Lecture de film	P117
Zoom de lecture	P119
Lecture "mosaïque"	P119
Eff.	P121
[Prév. auto]	P131
[Diaporama]	P139

Édition

[Sauvegarder PHOTO 4K Brut]	P142
[Redimen.]	P145
[Cadrage]	P146
[Journalisation du lieu]	P141
[Édit. titre]	P142
[Timbre car.]	P143

Paramètres de l'image

[Protéger]	P147
------------------	------



Wi-Fi

Image App

"Image App"	P151
Enregistrement à distance	P155
Envoi et ajout d'informations de localisation	P157

En association avec d'autres dispositifs

Envoi d'images vers un ordinateur	P163
---	------



Connexions avec d'autres dispositifs

Ordinateur

Pour transférer les images vers un ordinateur	P173
---	------

Imprimante

PictBridge	P175
------------------	------

Téléviseur

Visualisation des photos sur un écran de télévision	P171
---	------

Précautions à prendre avec l'appareil photo

- **Manipulation de l'appareil photo (afin d'éviter les infiltrations d'eau et les dysfonctionnements)**
- Des corps étrangers peuvent adhérer à la paroi intérieure du couvercle latéral (autour du joint d'étanchéité en caoutchouc ou des connecteurs) lorsque le couvercle latéral est ouvert ou fermé dans des lieux avec du sable ou de la poussière, etc. Cela peut entraîner une perte de l'étanchéité si le couvercle latéral est fermé avec des corps étrangers qui y sont adhérents. Soyez extrêmement prudent car cela peut entraîner des dysfonctionnements, etc.
- Si des corps étrangers adhèrent à la paroi intérieure du couvercle latéral, essuyez-les à l'aide d'un chiffon sec, non pelucheux.
- Si un liquide, tel que des gouttelettes d'eau, adhère à l'appareil photo ou à la paroi intérieure du couvercle latéral, essuyez à l'aide d'un chiffon doux et sec. N'ouvrez ni ne fermez le couvercle latéral si vous êtes près de l'eau, sous l'eau, si vous avez les mains mouillées, ou si l'appareil est mouillé. Cela peut provoquer des infiltrations d'eau.

Ne faites pas subir de chocs ou de vibrations à l'appareil photo, en le faisant tomber ou en le heurtant. De plus, ne le soumettez pas à de fortes pressions.

Exemple :

- Attacher des éléments tels que les accessoires à la dragonne de l'appareil photo.
- Lorsqu'une forte pression est appliquée en utilisant l'appareil photo à une profondeur supérieure à 31 m (102 pi).
- L'étanchéité peut en être détériorée.
- **L'objectif ou l'écran peut subir des dommages.**
 - Si l'écran a subi des dommages, prenez soin de ne pas vous blesser avec les fragments de verre et les autres composants endommagés.
- Cela peut provoquer des dysfonctionnements.

Après que l'appareil photo ait été utilisé sous l'eau, les performances du haut-parleur et du microphone peuvent temporairement se dégrader, ce qui fait que les vidéos peuvent être enregistrées ou visualisées avec un son faible.

- Après avoir été utilisé sous l'eau, effectuez les étapes **1** à **4** de la section "Soins de l'appareil photo après son utilisation sous l'eau" à la **P16**.

Lorsque l'appareil photo est utilisé lors de froides températures, les performances du haut-parleur et du microphone peuvent temporairement se dégrader, ce qui fait que les vidéos peuvent être enregistrées ou visualisées avec un son faible.

- Conservez l'appareil photo au chaud en le plaçant à l'intérieur de votre équipement de protection contre le froid ou de vos vêtements durant l'utilisation.

Si vous secouez l'appareil photo alors qu'il est hors marche, un cliquetis est audible. Il est causé par le déplacement de l'objectif et n'est pas un dysfonctionnement.

■ **Lorsque le coté interne de l'objectif, du viseur ou de l'écran est embué (condensation)**

Il ne s'agit ni d'un dysfonctionnement ni d'une panne de l'appareil photo. Cela peut être causé par l'environnement dans lequel l'appareil photo est utilisé.

Mesures à prendre lorsque le coté interne est embué

- Mettez l'appareil photo hors marche et ouvrez le couvercle latéral dans un endroit où la température ambiante est constante, loin des températures élevées, de l'humidité, du sable et de la poussière. Avec le couvercle latéral ouvert, la buée disparaît naturellement après environ 2 heures lorsque la température de l'appareil photo se rapproche de celle ambiante.
- Contactez Panasonic si la buée ne disparaît pas.

Conditions dans lesquelles le côté interne peut être embué

La condensation peut se former sur le coté interne de l'objectif, du viseur et de l'écran si l'appareil est utilisé dans des endroits soumis à d'importants changements de température ou à des niveaux d'humidité élevés, comme ce qui suit :

- **Lorsque l'appareil photo est utilisé sous l'eau de suite après avoir été au chaud sur une plage, etc.**
- **Lorsque l'appareil photo est déplacé d'un endroit chaud vers un endroit froid, comme dans une station de ski ou en haute altitude.**
- **Si le couvercle latéral est ouvert dans un environnement où l'humidité est élevée**



(Important) À propos de l'étanchéité à l'eau/ poussière et la résistance aux chocs de l'appareil photo

Étanchéité à l'eau et à la poussière

Cet appareil photo est conforme aux indices de protection contre les intrusions d'eau et des poussières " IPX8 "et " IP6X ". À condition que le soin et les directives d'entretien décrits dans le présent document soient strictement respectés, cet appareil photo peut fonctionner sous l'eau, à une profondeur ne dépassant pas les 31 m (102 pi) pendant une durée de 60 minutes maximum. (*1)

Résistance aux chocs

Cet appareil photo est également en conformité avec la "MIL-STD 810F Method 516.5-Shock". L'appareil photo a réussi un test de chute d'une hauteur de 2 m (6,6 pi) sur une planche en contre-plaqué de 3 cm (0,1 pi) d'épaisseur. Dans la plupart des cas, cet appareil photo ne devrait subir aucun dommage s'il tombe d'une hauteur n'excédant pas 2 m (6,6 pi). (*2)

Résistance à une charge

Cet appareil photo est conforme avec les tests de charge de 100 kgf/220,5 lbf. (*3)

Cela ne garantit pas la non-destruction, le bon fonctionnement, ou l'étanchéité sous toutes les conditions.

- *1 Cela signifie que l'appareil photo peut être utilisé sous l'eau pendant une durée et à une pression spécifiques en accord avec le mode de manipulation établi par Panasonic.
- *2 Le test de résistance aux chocs "MIL-STD 810F Method 516.5-Shock" est la méthode de test standard du Département de la Défense aux États-Unis, qui précise exécuter des tests de chute d'une hauteur de 122 cm (4 pi), sur 26 orientations (8 angles, 12 arêtes, 6 cotés) en utilisant 5 séries d'appareils et en réussissant les 26 orientations de chute avec 5 appareils. (Si un échec se produit pendant le test, une nouvelle série est utilisée pour réussir le test d'orientation de chute pour un total de 5 appareils.)
La méthode de test de Panasonic est basée sur la norme "MIL-STD 810F Method 516.5-Shock" ci-dessus. Cependant, la hauteur de la chute passe de 122 cm (4 pi) à 200 cm (6,6 pi) sur une planche en contre-plaqué de 3 cm (0,1 pi) d'épaisseur. Ce test de chute a été réussi.
(Abstraction faite du changement d'apparence comme la perte de peinture ou la déformation sur le point d'impact.)
- *3 En accord avec les conditions de la méthode de test de Panasonic.

■ Manipulation de l'appareil photo

- L'étanchéité n'est plus garantie si l'appareil présente un impact causé par un coup ou une chute, etc. Si un impact est présent sur l'appareil photo, il doit être inspecté (service payant) par Panasonic pour vérifier que l'étanchéité est toujours efficace.
- L'utilisation de l'appareil dans un environnement où il y a des risques d'éclaboussures d'eau de source chaude, d'huile ou d'alcool, peut diminuer la résistance à l'eau/poussière ainsi qu'aux impacts.
- Si l'appareil photo est éclaboussé par du détergent, du savon, une source chaude, du bain moussant, de l'huile solaire, de l'écran solaire, un produit chimique, etc., essuyez-le immédiatement.
- La fonction d'étanchéité s'applique uniquement à l'eau de mer et à l'eau douce.
- Aucun dysfonctionnement causé par une mauvaise utilisation des clients, ou par une mauvaise manipulation ne sera couvert par la garantie.
- Panasonic n'offre aucune compensation pour tout accident causé par l'utilisation du produit (ceci comprend les dommages personnels et matériels).
- L'intérieur de cet appareil photo n'est pas étanche. Des infiltrations d'eau pourraient causer des dysfonctionnements.
- Les accessoires fournis comme le bloc-batterie, etc., ne sont pas étanches (sauf la dragonne).
- La carte et la batterie ne sont pas à l'épreuve de l'eau. Ne les manipulez pas avec les mains mouillées. De plus, n'introduisez pas une carte ou une batterie humide dans l'appareil photo.
- Ne laissez pas l'appareil photo pendant de longues périodes dans des endroits froids où la température atteint $-10\text{ }^{\circ}\text{C}$ ($14\text{ }^{\circ}\text{F}$) ou moins (station de ski, lieux en haute altitude, etc.) ou dans des endroits chauds où la température atteint $40\text{ }^{\circ}\text{C}$ ($104\text{ }^{\circ}\text{F}$) ou plus (en particulier, les endroits exposés au soleil, à l'intérieur d'un véhicule chauffé par le soleil, près d'une source de chaleur, sur un bateau ou à la plage, etc.). (Cela diminuerait l'étanchéité.)

■ À propos de l'affichage [Précautions]

- Les écrans [Précautions] s'affichent la première fois que l'appareil est mis sous tension après l'achat, avec le couvercle latéral complètement fermé.
- Vérifiez à l'avance pour maintenir l'étanchéité.
- Les écrans [Précautions] s'affichent chaque fois que l'appareil photo est mis en marche si [Non] est sélectionné avant l'affichage de l'écran, si l'appareil est mis hors marche tout en vérifiant l'écran, ou sur pression de [MENU/SET] pour forcer la fermeture de l'écran.

1 Appuyez sur ◀ pour sélectionner [Oui], puis appuyez sur [MENU/SET].

- L'écran d'enregistrement s'affiche si vous sélectionnez [Non].

2 Appuyez sur ◀/▶ pour changer l'écran.

- ◀ : Retour à l'écran précédent
- ▶ : Affichage de l'écran suivant

3 Après l'affichage du dernier écran (12/12), appuyez sur [MENU/SET] pour quitter.

- Lorsque [MENU/SET] est pressé après l'affichage du dernier écran (12/12), les écrans [Précautions] ne s'afficheront pas la prochaine fois que l'appareil sera remis en marche.
- Cela peut également être visualisé à partir de [Précautions] dans le menu [Config].

Vérification avant l'utilisation sous l'eau

Essayez toujours le joint d'étanchéité sur le couvercle latéral et les endroits de contact à l'aide d'un chiffon sec, non pelucheux.

1 Vérifiez qu'il n'y a aucun corps étranger sur la paroi intérieure du couvercle latéral.

- S'il y a un corps étranger, comme une peluche, un cheveu, du sable, etc., coincé à ces endroits, l'eau s'infiltrera en quelques secondes, provoquant un dysfonctionnement.
- En présence de liquide, essuyez-le à l'aide d'un chiffon doux et sec.
Si vous utilisez l'appareil photo alors que celui-ci est mouillé, cela pourrait provoquer des infiltrations d'eau et causer un dysfonctionnement.
- Si des corps étrangers sont présents, essuyez-les à l'aide d'un chiffon sec, non pelucheux.
- Soyez particulièrement attentif en retirant les petits grains de sable, etc., qui pourraient adhérer aux côtés et aux angles du joint d'étanchéité.

2 Vérifiez la présence de fissures et de déformations sur le joint d'étanchéité sur le couvercle latéral.

- L'intégrité des joints d'étanchéité peut diminuer après 1 an environ, à cause de son usure et de son âge. Pour éviter d'endommager l'appareil photo de façon permanente, les joints devront être remplacés tous les ans. Communiquez avec Panasonic pour plus de renseignements et connaître les frais de remplacement.

3 Fermez soigneusement le couvercle latéral.

- Verrouillez le commutateur [LOCK] soigneusement de façon à ce que la partie rouge ne soit plus visible.
- Pour éviter une infiltration d'eau, assurez-vous de ne pas coincer de corps étrangers comme des liquides, du sable, des cheveux ou de la poussière, ou la dragonne.

- (A) Partie rouge
- (B) Commutateur [LOCK]
- (C) Déverrouillé
- (D) Verrouillé

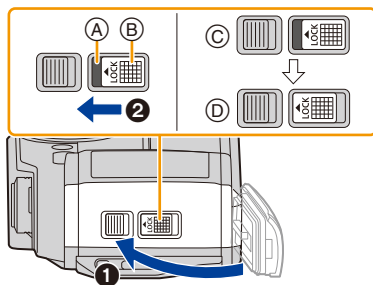

N'ouvrez ni ne fermez le couvercle latéral dans des endroits où il y a du sable et de la poussière, à proximité de l'eau, ou avec les mains mouillées. Le sable ou la poussière adhérent peut causer des infiltrations d'eau.

Utilisation de l'appareil photo sous l'eau

- Utilisez l'appareil photo sous l'eau jusqu'à 31 m (102 pi) à une température allant de 0 °C à 40 °C (32 °F à 104 °F).
- N'utilisez pas l'appareil photo à une profondeur supérieure à 31 m (102 pi).
- Ne l'utilisez pas dans de l'eau à une température supérieure à 40 °C (104 °F) (dans la baignoire ou une source chaude).
- N'utilisez pas l'appareil photo sous l'eau pendant plus de 60 minutes d'affilée.
- N'ouvrez pas ou ne fermez pas le couvercle latéral sous l'eau.
- Ne faites pas subir de choc à l'appareil photo sous l'eau. (La caractéristique d'étanchéité pourrait ne pas être maintenue, et l'eau pourrait s'infiltrer.)
- Ne plongez pas dans l'eau en tenant l'appareil photo. N'utilisez pas l'appareil photo dans un endroit où il pourrait être fortement éclaboussé par l'eau, comme un rapide ou une cascade. Cela peut causer un dysfonctionnement.
- L'appareil photo coulera dans l'eau. Assurez-vous de ne pas laisser tomber l'appareil photo et de ne pas le perdre sous l'eau en mettant solidement la dragonne autour de votre poignet ou autres mesures identiques.



MENU



Soins de l'appareil photo après son utilisation sous l'eau

N'ouvrez ni ne fermez le couvercle latéral tant que le sable et la poussière n'ont pas été éliminés par un rinçage à l'eau de l'appareil photo.

Nettoyez l'appareil photo après l'avoir utilisé.

- Essuyez soigneusement toutes les gouttes d'eau, le sable et les matières salines présents sur vos mains, corps, cheveux, etc.
- Nous vous conseillons de nettoyer l'appareil photo à l'intérieur, en évitant les endroits où l'eau peut éclabousser et le sable tomber.

Après l'avoir utilisé sous l'eau, nettoyez toujours l'appareil photo.

- La présence de corps étrangers ou de matière saline sur l'appareil peut causer des dommages, une décoloration, de la corrosion, une odeur inhabituelle, ou une détérioration des performances d'étanchéité.

1 Rincez à l'eau douce avec le couvercle latéral fermé.

- Après une utilisation au bord de la mer ou sous l'eau, faites tremper l'appareil dans un récipient peu profond d'eau douce pendant un maximum de 10 minutes.
- N'utilisez pas de produits chimiques tels que la benzine, du diluant, de l'alcool ou du nettoyant, du savon ou des détergents.
- Si la molette de réglage dioptrique, le déclencheur, la touche [ON/OFF] ou d'autres pièces ne sont pas très maniables, cela pourrait être dû à la présence de corps étrangers. Étant donné que continuer à utiliser ces pièces dans cet état pourrait les coincer et causer d'autres dysfonctionnements, secouez l'appareil photo dans de l'eau douce pour retirer tous les corps étrangers. Ensuite, vérifiez que toutes les pièces de l'appareil sont facilement maniables.
- Des bulles peuvent s'échapper par l'ouverture de drainage lorsque vous plongez l'appareil photo dans l'eau, mais il ne s'agit pas d'un dysfonctionnement.



2 Tapotez légèrement l'appareil photo contre la paume de votre main tout en tenant à l'envers, puis répétez avec le côté illustré vers le bas, ensuite essuyez les gouttes d'eau à l'aide d'un chiffon doux et sec.

- Répétez cette étape plusieurs fois s'il reste de l'eau dans le trou du microphone (A) ou du haut-parleur (B).
S'il reste de l'eau dans le trou du microphone ou du haut-parleur, un son faible ou déformé pourrait être enregistré et lu.
- Attachez soigneusement la dragonne autour de votre poignet pour éviter de faire tomber l'appareil photo.

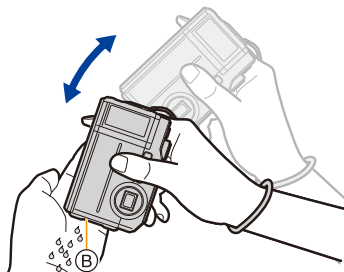
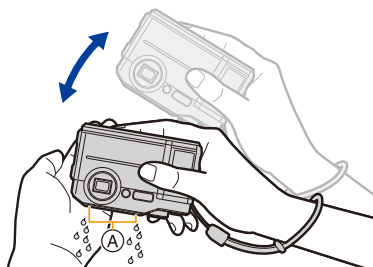

3 Faites sécher l'appareil photo en le posant sur un chiffon sec dans un endroit ombragé et bien ventilé.

- Cet appareil est conçu pour l'égouttement de l'eau par les interstices de la touche [ON/OFF] et de la touche zoom, etc.
- Ne séchez pas l'appareil photo avec de l'air chaud provenant d'un sèche-cheveux ou autre. Il pourrait y avoir perte d'étanchéité à cause de la déformation du boîtier.

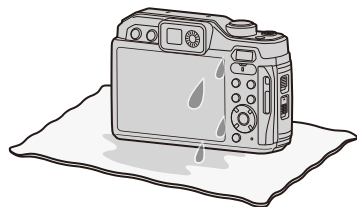

4 Vérifiez l'absence de goutte d'eau en surface, ouvrez le couvercle latéral et essuyez toutes les gouttes d'eau ou le sable se trouvant à l'intérieur à l'aide d'un chiffon doux et sec.

- Des gouttes d'eau peuvent adhérer à la carte ou la batterie si le couvercle latéral est ouvert sans avoir été séché. De plus, l'eau peut s'accumuler dans l'espace situé autour du logement de la carte/batterie ou des contacts. Essuyez toute l'eau à l'aide d'un chiffon doux et sec.
- Les gouttes d'eau peuvent s'infiltrer à l'intérieur de l'appareil photo si le couvercle latéral est fermé alors qu'il est encore mouillé, provoquant de la condensation ou une panne.

- Si des particules comme du sel de mer adhèrent à l'appareil photo, la charnière du couvercle latéral ainsi que d'autres composants peuvent blanchir. Utilisez des cotons tiges humides ou quelque chose de similaire pour nettoyer les parties blanchies jusqu'à ce qu'elles disparaissent.

© Charnière

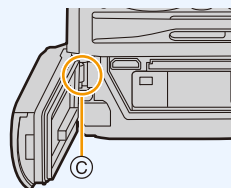

Noms et fonctions des composants

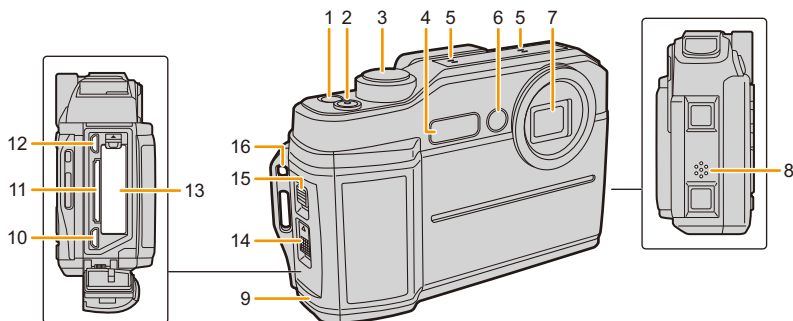

1 Touche de mise en/hors marche [ON/OFF] de l'appareil photo (P31)

2 Touche film (P105)

3 Déclencheur (P35)

4 Flash (P101)

5 Microphone stéréo (P194)
 • Faites attention à ne pas couvrir le microphone avec votre doigt. Cela pourrait rendre difficile l'enregistrement du son.

Voyant du retardateur (P91)
6 Lampe d'assistance MPA (P130)
 Voyant DEL (P135)

7 Surface de l'objectif

8 Haut-parleur (P194)

9 Couverture latérale (P14, 20)

10 Prise USB/charge [USB/CHARGE] (P173, 175)

11 Logement de la carte (P20)

12 Prise [HDMI] (P171)

13 Logement de la batterie (P20)

14 Commutateur [LOCK] (P14)

15 Levier de dégagement (P20)

Œillet de la dragonne

- Assurez-vous d'attacher la dragonne lors de l'utilisation de l'appareil photo pour que celui-ci ne tombe pas.

- Après avoir mis la dragonne autour de votre poignet, faites glisser la sangle (A) pour la resserrer.

16 Assurez-vous d'attacher la dragonne à l'œillet.

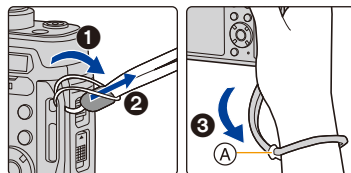

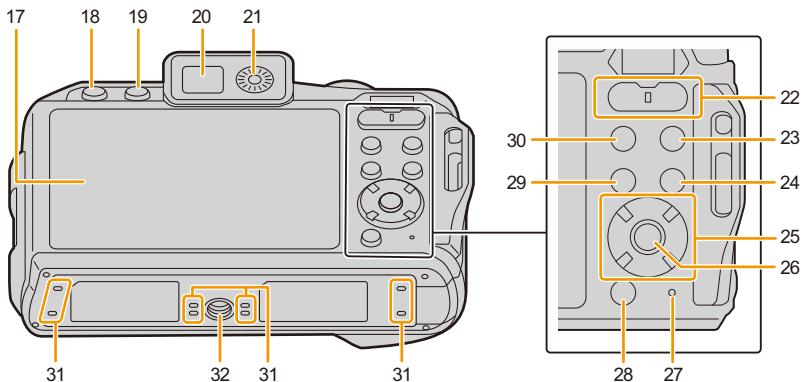

17	Écran (P34)	26	Touche de menu/réglage [MENU/SET] (P36, 39)
18	Touche [] (MP postérieure) (P83)/ Touche [Fn2] (P42)	27	Voyant de charge (P23)/ Voyant de connexion Wi-Fi® (P149)
19	Touche du viseur [LVF] (P34)		Touche [] (Suppression) (P121)/
20	Viseur (P34)	28	Touche [] (Annulation)/ Touche de menu rapide [Q.MENU] (P41)
21	Molette de réglage dioptrique (P34)	29	Touche [] (mode photo 4K) (P76)/ Touche [Fn1] (P42)
22	Touche du zoom (P98)	30	Touche [MODE] (P36)
23	Touche [] (Lecture) (P116)	31	Orifice d'écoulement
24	Touche de l'affichage [DISP.] (P37) • Toucher [DISP.] permet de changer les informations affichées.	32	Monture du trépied (P197) • Il n'est pas possible d'installer et de fixer en toute sécurité l'appareil photo sur un trépied dont la longueur de la vis est de 5,5 mm (0,22 po) ou plus. Cela peut endommager l'appareil photo.
25	Touches du curseur (P36) ▲/[] (Compensation de l'exposition) (P70) ▶/[] (Mode flash) (P102) ◀/[] (Mode macro) (P69) ▼/[] (Mode d'entraînement) (P86)		

Insertion et retrait de la carte (en option)/la batterie

- Vérifiez que cet appareil est hors marche.
- Assurez-vous de l'absence de tout objet étranger. (P14)

1 ❶: Faites glisser le commutateur [LOCK] ❶ pour déverrouiller le loquet.

❷: Faites glisser le levier de dégagement ❷, puis ouvrez le couvercle latéral.

- Assurez-vous d'utiliser une batterie de marque Panasonic.
- Si vous utilisez d'autres batteries, nous ne pouvons pas garantir la qualité de ce produit.

2 Batterie : Tout en étant attentif au sens de la batterie, introduisez-la jusqu'à entendre le son de verrouillage, puis vérifiez qu'elle est bloquée par le levier ❸. Tirez le levier ❸ dans le sens de la flèche pour retirer la batterie.

Carte : Poussez-la fermement jusqu'à ce que vous entendiez un "clic" tout en faisant attention à la direction dans laquelle vous l'insérez. Pour retirer la carte, poussez-la jusqu'à ce qu'elle clique, puis tirez-la d'un coup.

- ❸: Ne touchez pas aux contacts de la carte.
Vérifiez l'orientation de la carte.

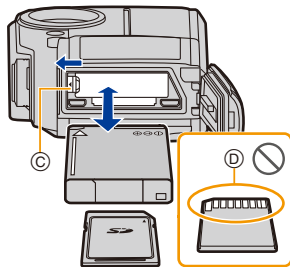
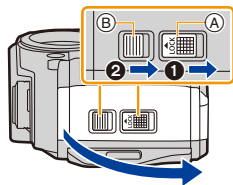

3 Fermez le couvercle latéral jusqu'à ce qu'il s'enclenche, puis verrouillez le commutateur [LOCK] en le faisant glisser vers [◀].

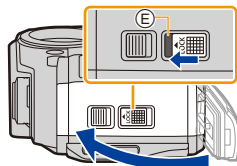

- Soyez sûr que la partie rouge (E) du commutateur [LOCK] n'est pas visible.

- Retirez la batterie après l'usage. (La batterie s'épuise si elle n'est pas utilisée pendant une période prolongée après son chargement.)
- Avant de retirer la carte ou la batterie, mettez l'appareil photo hors marche et attendez que l'affichage de « LUMIX » disparaisse de l'écran. (Dans le cas contraire, cet appareil pourrait ne plus fonctionner normalement et la carte elle-même pourrait être endommagée ou bien les images pourraient être perdues.)

■ À propos du message d'avertissement sur l'infiltration d'eau

Pour maintenir l'étanchéité de cet appareil, un message vous demandant de vérifier la présence de corps étrangers à l'intérieur du couvercle latéral ou d'effectuer l'entretien s'affiche accompagné d'un avertissement sonore lorsque les choses suivantes sont effectuées.

- Lorsque cet appareil est mis en marche après l'ouverture du couvercle latéral et le remplacement de la carte.
- Lorsque cet appareil est mis en marche après l'ouverture du couvercle latéral et le remplacement de la batterie.
- Après l'ouverture du couvercle latéral, fermez-le soigneusement en vous assurant de l'absence de tous corps étrangers.
- Si des corps étrangers sont présents, essuyez-les à l'aide d'un chiffon sec, non pelucheux.
- Il est possible de fermer le message d'avertissement en appuyant sur n'importe quelle touche.

Charge de la batterie

Utilisez l'adaptateur secteur (fourni), le câble de raccordement USB (fourni) et la batterie dédiés.

- La batterie n'est pas chargée lors de l'achat de l'appareil photo. Chargez la batterie avant de l'utiliser.
- Chargez la batterie uniquement lorsqu'elle est insérée dans l'appareil photo.

Conditions de l'appareil photo	Charge
Hors marche	○
En marche	—

■ À propos des batteries utilisables avec cet appareil

Nous avons découvert que des batteries de contrefaçon, ressemblant beaucoup au produit d'origine, sont disponibles à la vente chez certains commerçants. Certaines de ces batteries ne sont pas suffisamment protégées par la protection interne pour répondre aux exigences des normes de sécurité appropriées. Il est possible que ces batteries puissent provoquer un incendie ou une explosion. Veuillez prendre note que nous ne sommes en aucun cas responsables des accidents ou des pannes survenus à la suite de l'usage d'une batterie de contrefaçon. Pour être assuré que des produits sûrs sont utilisés. Nous vous conseillons d'utiliser de véritables batteries de marque Panasonic.

Charge

- Chargez la batterie dans des endroits où la température ambiante se situe en 10 °C et 30 °C (50 °F et 86 °F) (la même que la température de la batterie) est conseillé.

**Insérez la batterie dans cet appareil.
Vérifiez que cet appareil est hors marche.**

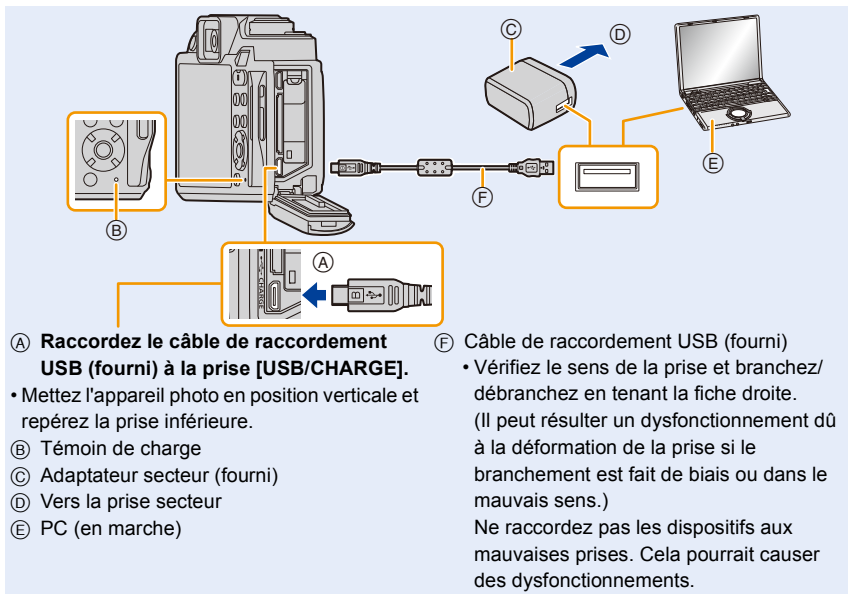

(A) Raccordez le câble de raccordement USB (fourni) à la prise [USB/CHARGE].

- Mettez l'appareil photo en position verticale et repérez la prise inférieure.

- (B) Témoin de charge
- (C) Adaptateur secteur (fourni)
- (D) Vers la prise secteur
- (E) PC (en marche)

(F) Câble de raccordement USB (fourni)

- Vérifiez le sens de la prise et branchez/débranchez en tenant la fiche droite. (Il peut résulter un dysfonctionnement dû à la déformation de la prise si le branchement est fait de biais ou dans le mauvais sens.)
Ne raccordez pas les dispositifs aux mauvaises prises. Cela pourrait causer des dysfonctionnements.

(Charge à partir de la prise secteur)

Raccordez l'adaptateur secteur (fourni) à cet appareil photo à l'aide du câble de raccordement USB (fourni) et branchez l'adaptateur secteur (fourni) dans la prise secteur.

(Charge à partir d'un ordinateur)

Raccordez l'ordinateur et cet appareil photo à l'aide d'un câble de raccordement USB (fourni).

- Si l'ordinateur entre en état de veille pendant le chargement de la batterie, le chargement s'arrête.
- La connexion de cet appareil photo à un ordinateur portable qui n'est pas branché à la prise d'alimentation peut causer l'épuisement rapide de la batterie de l'ordinateur. Ne laissez pas l'appareil photo connecté pendant une longue période.
- Assurez-vous de toujours connecter l'appareil photo à la prise USB d'un ordinateur. Ne connectez pas l'appareil photo à la prise USB d'un écran, d'un clavier ou d'une imprimante, ni à un concentrateur (hub) USB.

■ À propos du voyant de charge

Allumé : Charge en cours.

Éteint : La charge est terminée.

(Débranchez l'appareil photo de la prise secteur ou de l'ordinateur.)

• Lorsque le voyant de charge clignote

- La température de la batterie est élevée ou basse. Raccordez de nouveau le câble de raccordement USB (fourni) dans un endroit où la température ambiante (et la température de la batterie) se situe entre 10 °C et 30 °C (50 °F à 86 °F) et réessayez de charger.
- Si votre ordinateur n'est pas capable de fournir assez d'énergie, la charge est impossible.

■ Temps de charge

En utilisant l'adaptateur secteur (fourni)

Temps de charge

Environ 170 min

- Il s'agit de la durée de charge lorsque la batterie a été complètement déchargée. La durée de charge peut varier en fonction de la manière dont la batterie a été utilisée. La durée de charge d'une batterie dans un environnement chaud/froid ou d'une batterie qui n'a pas été utilisée pendant longtemps peut être plus longue que d'habitude.
- Lorsque l'alimentation est fournie par un ordinateur, la capacité de l'ordinateur à fournir de l'énergie détermine la durée de la charge.

■ Indicateur de l'état de la batterie

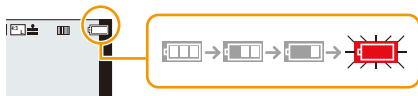

- L'indicateur devient rouge et clignote si la charge résiduelle de la batterie est épuisée. Rechargez la batterie ou remplacez-la par une batterie chargée.

• **Ne laissez aucun élément métallique (comme des pinces) près des bornes de la prise d'alimentation.**

Dans le cas contraire, un feu et/ou un choc électrique peuvent être causés par un court-circuit ou par la chaleur générée.

- N'utilisez aucun autre câble de raccordement USB que celui fourni.
Cela peut causer un dysfonctionnement.
- N'utilisez pas d'adaptateurs secteurs autres que celui fourni.
- N'utilisez pas de câble de rallonge USB.
- L'adaptateur secteur (fourni) et le câble de raccordement USB (fourni) sont conçus uniquement pour cet appareil photo. Ne les utilisez pas avec d'autres dispositifs.
- **La batterie se réchauffe après son utilisation ainsi que pendant et après le chargement. L'appareil photo se réchauffe lui aussi pendant l'utilisation. Ceci ne constitue toutefois pas un mauvais fonctionnement.**
- La batterie peut être rechargée même si elle n'est pas complètement déchargée, mais il n'est pas conseillé de recharger fréquemment la batterie si celle-ci est entièrement chargée. (Un gonflement peut survenir.)
- Si un problème survient avec la prise secteur, comme une surcharge de l'alimentation, le chargement peut ne pas s'effectuer normalement. Si cela arrive, débranchez le câble de raccordement USB (fourni) et reconnectez-le.

Durée approximative de fonctionnement et nombre d'images enregistrables

- Les nombres de photos enregistrables listés ici sont basés sur la norme CIPA (Camera & Imaging Products Association)
- Lorsqu'une carte mémoire SDHC de Panasonic et la batterie fournie sont utilisées.

■ Pour enregistrer des photos (en utilisant l'écran)

Nombre d'images enregistrables	Environ 300 photos
Durée d'enregistrement	Environ 150 min

■ Pour enregistrer des photos (en utilisant le viseur)

Nombre d'images enregistrables	Environ 250 images
Durée d'enregistrement	Environ 125 min

■ Enregistrement vidéo (en utilisant l'écran)

Lorsque [Qualité enr.] est sur [FHD/28M/50p]

Durée d'enregistrement	Environ 80 min
Durée d'enregistrement effective	Environ 60 min

Lorsque [Qualité enr.] est paramétré sur [4K/100M/25p]

Durée d'enregistrement	Environ 60 min
Durée d'enregistrement effective	Environ 50 min

- La durée enregistrable effective est la durée disponible pour enregistrer en cas d'actions répétées comme la mise en ou hors marche de l'appareil, le démarrage/arrêt de l'enregistrement, le fonctionnement du zoom, etc.

■ Lecture (en utilisant l'écran)

Durée de la visualisation	Environ 210 min
----------------------------------	------------------------

- **Les durées de fonctionnement et le nombre d'images enregistrables seront différentes selon l'environnement et les conditions de fonctionnement.**

Par exemple, dans les cas suivants, les durées de fonctionnement sont raccourcies et le nombre d'images enregistrables est réduit.

– A basse température ou dans des endroits froids comme une station de ski ou bien en haute altitude*

※ Les performances de la batterie déclinent de façon temporaire. Consultez "Utilisation de l'appareil dans un climat froid ou à basse température" à la (P192) préalablement.

– Lorsqu'une fonction comme le flash ou le zoom est utilisée plusieurs fois

- Lorsque la durée d'utilisation de l'appareil photo devient très courte alors que la batterie est correctement chargée, la durée de vie de la batterie peut avoir expiré. Achetez une nouvelle batterie.

Information de la carte





Les cartes conformes à la norme SD suivantes peuvent être utilisées avec cet appareil. (Ces cartes sont appelées **carte** dans le texte.)

Carte mémoire SD (512 Mo à 2 Go)	<ul style="list-style-type: none"> Cet appareil est compatible avec les cartes mémoire SDHC/SDXC à la norme UHS-I UHS de classe de vitesse 3. Le fonctionnement des cartes situées à gauche a été vérifié avec des cartes de marque Panasonic.
Carte mémoire SDHC (4 Go à 32 Go)	
Carte mémoire SDXC (48 Go à 128 Go)	

■ À propos de l'enregistrement des images animées/photo 4K et des normes de classes de vitesse

Utilisez une carte répondant aux débits de la classe de vitesse SD ou de la classe de vitesse UHS suivants.

- La classe de vitesse SD et la classe de vitesse UHS sont les normes de vitesse concernant l'écriture en continue. Pour vérifier la classe, regardez le côté étiqueté, etc. de la carte.

Taille dans [Qualité enr.]	Classe de vitesse	Exemple d'étiquette
4K	UHS de classe de vitesse 3	
FHD/HD	Classe 4 ou plus élevée	CLASS  
En enregistrant avec la fonction Photo 4K/[Post focus] (MP postérieure)	UHS de classe de vitesse 3	

- Veillez prendre connaissance des informations les plus récentes sur le site Web suivant.**

<http://panasonic.jp/support/global/cs/dsc/>

(Ce site est uniquement en anglais.)

Accès à la carte

L'indicateur d'accès s'illumine en rouge lorsque les photos sont en train d'être enregistrées sur la mémoire interne.



- Durant l'accès (écriture de l'image, lecture et suppression, formatage etc.), ne mettez pas cet appareil hors marche, ne retirez pas la batterie, la carte. De plus, ne soumettez pas l'appareil photo aux vibrations, à des impacts ou à l'électricité statique. Faire cela pourrait endommager la carte ou les données enregistrées ou bien causer l'arrêt du bon fonctionnement de l'appareil photo. Si une opération échoue à cause des vibrations, d'un choc ou de l'électricité statique, effectuez de nouveau l'opération.**

- Si vous mettez la languette de protection contre l'écriture (A) sur "LOCK", vous ne serez plus en mesure d'écrire, de supprimer ou de formater les données de la carte ou bien de les afficher par date d'enregistrement.
- Les données de la carte peuvent être endommagées ou perdues à cause des ondes électromagnétiques, de l'électricité statique, ou d'une panne de l'appareil photo ou de la carte. Nous vous recommandons de sauvegarder les données importantes sur un ordinateur, etc.
- Conservez la carte mémoire hors de portée des enfants pour qu'ils ne puissent pas l'avaler.

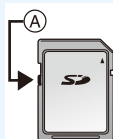

Formatage de la carte (initialisation)

Formatez la carte avant de prendre une photo avec cet appareil.

Après le formatage, toutes les données stockées sur la carte seront supprimées et ne pourront pas être récupérées. Faites tout d'abord une sauvegarde des données nécessaires sur un ordinateur ou un dispositif similaire, puis formatez la carte.

MENU →  [Config.] → [Formater]

- Utilisez une batterie suffisamment chargée pour formater et ne mettez pas l'appareil photo hors marche durant le formatage.
- Si la carte a été formatée par un ordinateur ou par un autre appareil, formatez-la à nouveau avec l'appareil photo.

Nombre approximatif d'images enregistrables et durée d'enregistrement disponible

- Les nombres de photos enregistrables listés ici sont basés sur la norme CIPA (Camera & Imaging Products Association)
- Lorsqu'une carte mémoire SDHC de Panasonic et la batterie fournie sont utilisées.

■ Nombre d'images enregistrables

- Format [4:3], Qualité [S/M/L]

[Format imag]	Capacité de la carte			
	16 Go	32 Go	64 Go	128 Go
L (20M)	2400	5000	10000	19900
M (10M)	4750	9700	19400	38600
S (5M)	9400	19000	38200	75800

■ Durée d'enregistrement disponible (En enregistrant des films)

- "h" est l'abréviation de heure, "m" de minute et "s" de seconde.
- La durée enregistrable est la durée totale de tous les films qui ont été enregistrés.

[Qualité enr.]	Capacité de la carte			
	16 Go	32 Go	64 Go	128 Go
[4K/100M/30p] [4K/100M/25p] [4K/100M/24p]	18m	38m	1h15m	2h30m
[FHD/28M/60p] [FHD/28M/50p]	1h00m	2h10m	4h30m	9h00m
[FHD/20M/30p] [FHD/20M/25p]	1h30m	3h00m	6h15m	12h30m
[HD/10M/30p] [HD/10M/25p]	2h50m	5h50m	11h40m	23h20m

• En fonction des conditions d'enregistrement et du type de la carte, le nombre de photos enregistrables et la durée d'enregistrement disponible varient.

• **Durées d'enregistrement en continu de vidéos**

[Qualité enr.]	Durée d'enregistrement	Taille d'intervalle pour la division des fichiers
4K	29 minutes et 59 secondes	Avec une carte SDHC : Les fichiers dépassant la taille de 4 Go seront divisés en fichiers plus petits pour l'enregistrement et la lecture.* Avec unecarte SDXC : Les fichiers ne sont pas divisés pour l'enregistrement.
FHD HD		Les fichiers dépassant la taille de 4 Go seront divisés en fichiers plus petits pour l'enregistrement et la lecture.*

* Vous pouvez poursuivre l'enregistrement sans interruption.

• **La durée d'enregistrement maximale disponible sans interruption s'affiche à l'écran.**

Paramétrage de l'horodateur (horloge)

• L'horloge n'est pas configurée lors de l'achat de cet appareil photo.

1 Appuyez sur la touche [ON/OFF] de l'appareil photo.

- Si l'écran de sélection de la langue ne s'affiche pas, passez à l'étape 4.

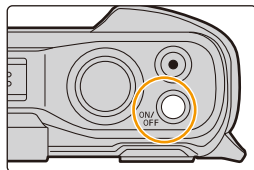

2 Appuyez sur [MENU/SET].

3 Appuyez sur ▲/▼ pour sélectionner la langue, puis appuyez sur [MENU/SET].

4 Appuyez sur [MENU/SET].

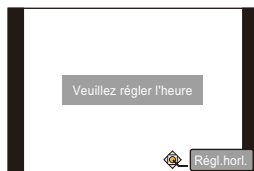

5 Appuyez sur ◀/▶ pour sélectionner les éléments (année, mois, jour, heure, minute), puis appuyez sur ▲/▼ pour valider.

- Ⓐ: Heure du lieu d'origine
- Ⓑ: Heure du lieu de destination

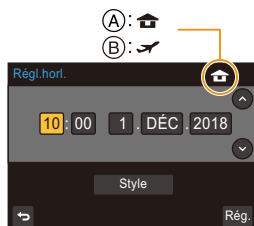

Pour paramétrer l'ordre d'affichage et le format de l'affichage de l'horloge.

- Pour afficher l'écran de configuration pour l'ordre/heure, sélectionnez [Style] puis appuyez sur [MENU/SET].

6 Appuyez sur [MENU/SET] pour valider.

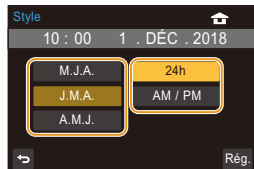

- 7 Lorsque [Le réglage d'horloge est terminé.] est affiché, appuyez sur [MENU/SET].
- 8 Lorsque [Régler la zone de départ] est affiché, appuyez sur [MENU/SET].
- 9 Appuyez sur ◀/▶ pour sélectionner le lieu d'origine, puis appuyez sur [MENU/SET].



[Précautions]

Les écrans [Précautions] seront affichées.
Veillez à bien les vérifier afin de maintenir l'étanchéité.
Pour plus de détails, consultez la [P13](#).

■ Pour régler de nouveau l'horloge

MENU → ⚙ [Config.] → [Régl.horl.]

- L'horloge peut être réinitialisée comme montré aux étapes **5** et **6** de la [P31](#).
 - La configuration de l'horloge est conservée pendant environ 7 jours grâce à la pile incorporée de l'horloge même sans la batterie.
(Laissez la batterie chargée dans l'appareil pendant 2 heures pour charger la batterie incorporée.)
- Pour que la bonne date soit affichée sur les photos, réglez l'horloge avant d'enregistrer.

Commandes de base

Ajustement de la dragonne et maintien de l'appareil photo

Tenez l'appareil photo délicatement entre vos deux mains, maintenez vos bras immobiles sur les côtés et tenez-vous debout, les pieds légèrement écartés.

- Avant d'utiliser l'appareil photo, veillez à bien fixer la dragonne fournie et à l'attacher soigneusement à votre poignet pour éviter de le faire tomber. (P18)
- Ne faites pas balancer l'appareil et ne le tirez pas avec force par la dragonne; celle-ci pourrait se rompre.
- Veillez à ne pas poser vos doigts sur le flash, la lampe d'assistance MPA/voyant DEL, le microphone, le haut-parleur ou l'objectif, etc.
- Assurez-vous d'être stable sur vos pieds et qu'il n'y a aucun risque de collision avec une autre personne, un objet, etc., se trouvant à proximité pendant la prise des photos.

- (A) Dragonne
- (B) Microphone
- (C) Flash
- (D) Lampe d'assistance MPA/voyant DEL
- (E) Haut-parleur

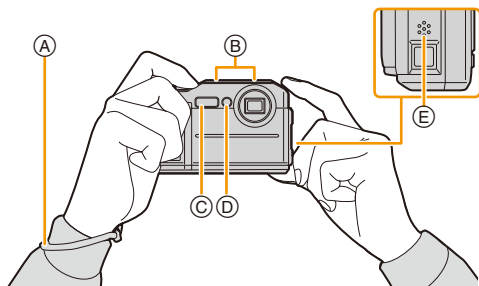

■ Détection de l'orientation de l'appareil photo (Fonction de détection du sens)

Cette fonction détecte le sens vertical lorsque vous enregistrez avec l'appareil photo orienté verticalement. Les images peuvent être automatiquement affichées verticalement durant la lecture.

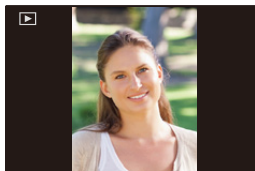

- Lorsque l'appareil est tenu verticalement et incliné significativement vers le haut ou vers le bas pour prendre les photos, la fonction de détection du sens peut ne pas fonctionner correctement.
- Les images animées, fichiers rafale 4K, et les photos prises avec [Post focus] ne peuvent pas s'afficher verticalement.
- Lorsque vous visualisez des images sur un ordinateur, elles ne peuvent pas être affichées dans leur sens de rotation sauf si le SE ou le logiciel est compatible avec Exif. (Exif est un format de fichier image qui permet d'ajouter les informations d'enregistrement etc. Il a été établi par "JEITA (Japan Electronics and Information Technology Industries Association)".)

Utilisation du viseur

Réglage dioptrique

Tournez la molette de réglage dioptrique.

- Réglez jusqu'à ce que vous puissiez voir de façon nette les détails affichés dans le viseur.

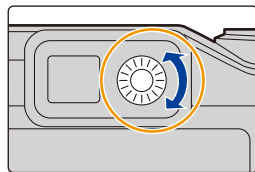

Basculement entre l'écran/viseur

Appuyez sur [LVF] pour commuter entre l'écran et le viseur.

Appuyez sur [LVF].

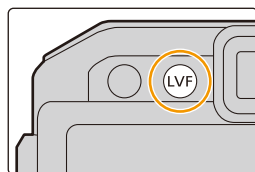

Déclencheur (Pour prendre des photos)

Le déclencheur fonctionne en deux étapes.

Appuyez sur le déclencheur à mi-course pour faire la mise au point.

- La valeur d'ouverture et la vitesse d'obturation sont affichées.
- Une fois que le sujet est mis au point, l'indicateur de mise au point s'affiche. (Si le sujet n'est pas mis au point, l'indicateur clignote.)

- (A) Valeur de l'ouverture
- (B) Vitesse d'obturation
- (C) Indicateur de mise au point

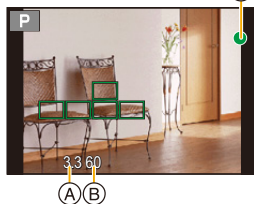
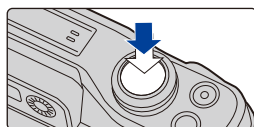

Appuyez à fond sur le déclencheur (poussez-le plus loin), puis prenez la photo.

- [Réduction du bruit d'obturateur long en cours] peut s'afficher et les parasites causés par la lenteur de l'obturation peuvent automatiquement être retirés pour la prise de vue.

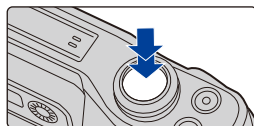

- Même lorsque vous êtes en train d'utiliser le menu ou de visualiser des images, si vous appuyez à mi-course sur le déclencheur, vous pouvez instantanément rendre l'appareil photo prêt à enregistrer.

■ À propos de la plage de mise au point

La plage de mise au point s'affiche pendant l'utilisation du zoom.

La plage de mise au point peut changer de façon graduelle selon la position du zoom.



Touche film (Pour enregistrer un film)

Démarrez l'enregistrement en appuyant sur la touche film.

- Relâchez la touche image animée de suite après l'avoir appuyée.

Arrêtez l'enregistrement en appuyant de nouveau sur la touche film.

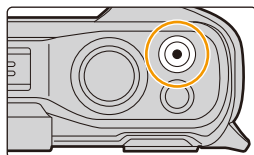

Touche [MODE] (Sélection d'un mode d'enregistrement)



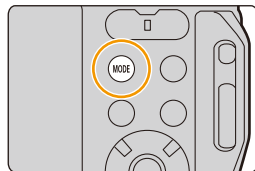





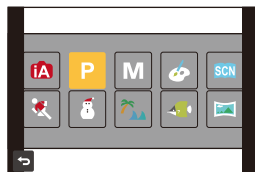

1 Appuyez sur [MODE].



2 Appuyez sur ▲/▼/◀/▶ pour sélectionner le mode d'enregistrement.

3 Appuyez sur [MENU/SET].



	Mode Auto Intelligent (P45)
	Mode du programme EA (P49)
	Mode Exposition Manuelle (P50)
	Mode de Contrôle Créatif (P52)
	Mode Scène Guidée (P57)
	Mode sport (P60)
	Mode neige (P60)
	Mode plage et surf (P61)
	Mode sous-marin (P61)
	Mode panorama (P62)

Touches de curseur/Touche [MENU/SET]

En appuyant sur la touche curseur :

La sélection des éléments ou le réglage des valeurs, etc., est effectuée.

- Ce manuel d'utilisation représente le haut, le bas, la gauche et la droite de la touche curseur ainsi ▲/▼/◀/▶.

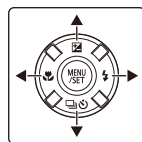

En appuyant sur [MENU/SET] :

La confirmation de la configuration, etc., est effectuée.

Touche [DISP.] (Pour changer les informations affichées)

Appuyez sur [DISP.].

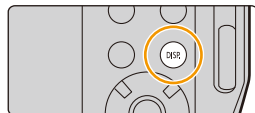

En mode enregistrement

• Affichage dans le viseur



• Affichage à l'écran

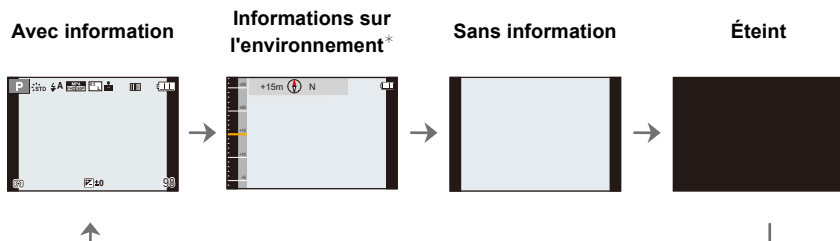

* Si vous réglez [Paramètres du capteur] dans le menu [Config.] sur [OUI], les informations sur l'environnement mesurées par la boussole et l'altimètre s'affichent.

En mode lecture

Avec information

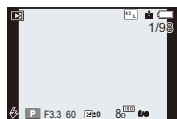

Affichage détaillé de l'information

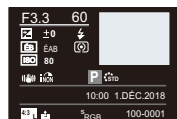

Affichage de l'histogramme

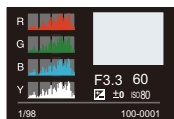

Informations sur l'environnement

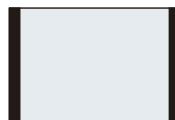
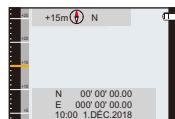

Sans information



MENU



Configuration des rubriques du menu



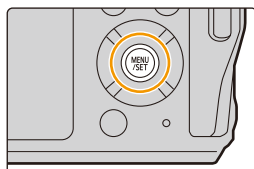

1 Appuyez sur [MENU/SET].

2 Appuyez sur ◀.

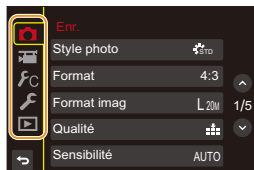

3 Appuyez sur ▲/▼ pour sélectionner une icône de menu, comme [📷].



 [Enr.] (P122)	Ce menu permet de paramétrer le format, le nombre de pixels, la Photo 4K et les autres formats des photos que vous enregistrez.
 [Image animée] (P129)	Ce menu permet de configurer [Qualité enr.] et les autres formats de l'enregistrement vidéo.
 [Personnaliser] (P130)	Le fonctionnement de l'appareil, tels que l'affichage de l'écran et le fonctionnement des touches, peut être configuré selon vos préférences.
 [Config.] (P132)	Ce menu permet d'effectuer la configuration de l'horloge, de sélectionner les réglages du bip de fonctionnement et de régler d'autres configurations afin de rendre l'utilisation de l'appareil photo plus facile. Vous pouvez également configurer les paramètres des fonctions relatives au Wi-Fi.
 [Lect.] (P138)	Ce menu permet de définir les paramètres de lecture et d'édition des images.

- Le menu [Config.] contient certains paramètres importants relatifs à l'alimentation et à l'horloge de l'appareil photo.

Vérifiez les paramètres de ce menu avant de commencer à utiliser l'appareil photo.

4 Appuyez sur [MENU/SET].

5 Appuyez sur ▲/▼ pour sélectionner l'élément de menu, puis appuyez sur [MENU/SET].

- Vous pouvez également passer à la page suivante en appuyant sur [DISP.] ou sur la touche du zoom.

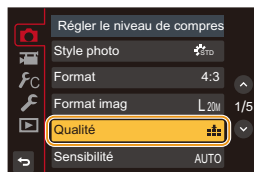

6 Appuyez sur ▲/▼ pour sélectionner le paramètre, puis appuyez sur [MENU/SET].

- Selon l'élément du menu, son réglage peut ne pas apparaître ou bien il peut être affiché d'une manière différente.



- Certaines fonctions ne peuvent pas être configurées ou utilisées selon les modes ou la configuration des menus utilisés sur l'appareil photo.
- La description de chaque menu ou paramètre (A) s'affiche sur l'écran de menu.



■ Fermeture du menu

Appuyez sur [↵] ou appuyez à mi-course sur le déclencheur.

Appel instantané des menus fréquemment utilisés (Menu rapide)

• Les descriptions de cette section utilisent l'écran comme exemple.

1 Appuyez sur [Q.MENU] pour afficher le menu rapide.

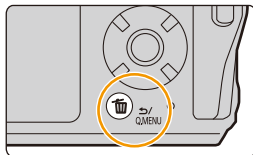

2 Appuyez sur ◀/▶ pour sélectionner un élément de menu, puis appuyez sur ▼ ou ▲.

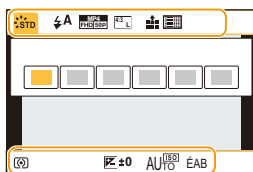

3 Appuyez sur ◀/▶ pour sélectionner un paramètre.

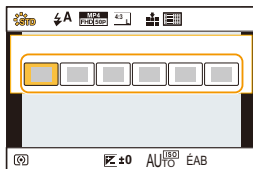

4 Appuyez sur [Q.MENU] pour quitter le menu une fois que la configuration est terminée.

• La même opération peut être effectuée en appuyant sur le déclencheur.

• Les caractéristiques qui peuvent être ajustées en utilisant le menu rapide sont déterminées par le mode ou par le style d'affichage de l'appareil photo.

Attribution des fonctions fréquemment utilisées aux touches (touches de fonction)

Vous pouvez attribuer les fonctions d'enregistrement, etc., à des touches précises.

1 Sélectionnez le menu.

MENU → **f_C [Personnaliser]** → **[Réglage touche Fn]** → **[Réglage en mode ENR.]**/**[Réglage en mode LECTURE]**

2 Appuyez sur ▲/▼ pour sélectionner la touche de fonction à laquelle vous désirez attribuer une fonction, puis appuyez sur [MENU/SET].

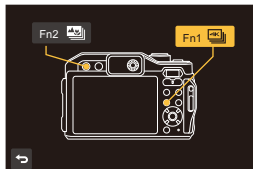

3 Appuyez sur ▲/▼ pour sélectionner la fonction que vous désirez attribuer, puis appuyez sur [MENU/SET].

- Pour avoir plus de détails sur les fonctions qui peuvent être attribuées au [Réglage en mode ENR.], consultez la [P43](#).
- Pour avoir plus de détails sur les fonctions qui peuvent être attribuées au [Réglage en mode LECTURE], consultez la [P43](#).
- Pour restaurer les paramètres par défaut de la touche de fonction, sélectionnez [Rétablir valeurs par défaut].

• Si vous appuyez pendant 2 secondes sur une touche de fonction (une parmi [Fn1] à [Fn2]), l'écran affiché à l'étape 3 peut apparaître. Dans certains cas, cependant, l'écran pourrait ne pas s'afficher en fonction du mode actuellement sélectionné ou de l'écran actuellement affiché.

Utilisation des touches de fonction pendant l'enregistrement

Vous pouvez utiliser les fonctions attribuées en appuyant sur une touche fonction lorsque vous enregistrez.

■ Fonctions pouvant être attribuées au [Réglage en mode ENR.]

– [Mode Photo 4K] (P76) : [Fn1]*	– [Pris. vues raf.] (P89)
– [Post focus] (P83) : [Fn2]*	– [i.dynamique] (P126)
– [Wi-Fi] (P149)	– [HDR] (P126)
– [Style photo] (P122)	– [Type d'obturateur] (P127)
– [Format] (P124)	– [i.Zoom] (P99)
– [Format imag] (P124)	– [Zoom num.] (P100)
– [Qualité] (P125)	– [Stabilisat.] (P96)
– [Sensibilité] (P71)	– [Qualité d'enr. vidéo] (P107)
– [Éq.blancs] (P73)	– [Histogramme] (P130)
– [Mode AF] (P68)	– [Grille de réf.] (P131)
– [Mode mesure] (P125)	– [Zone d'enr.] (P131)
– [Débit rafale] (P87)	– [Rétablir valeurs par défaut]

* Paramètre de la touche fonction au moment de l'achat.

Utilisation des touches fonction pendant la lecture

Vous pouvez utiliser une fonction attribuée en appuyant sur la touche fonction appropriée durant la lecture.

■ Fonctions pouvant être attribuées au [Réglage en mode LECTURE]

– [Wi-Fi] (P149) : [Fn1]*	– [Rétablir valeurs par défaut]
---------------------------	---------------------------------

* Paramètre de la touche fonction au moment de l'achat.

• Aucune fonction n'est attribuée à [Fn2] au moment de l'achat.

Saisie d'un texte

1 Appuyez sur ▲/▼/◀/▶ pour sélectionner le texte puis appuyez sur [MENU/SET] pour valider.

- Pour continuer à entrer le même caractère, déplacez le curseur en appuyant sur [T] sur la touche zoom.
- Les opérations suivantes peuvent être effectuées en déplaçant le curseur sur l'élément et en appuyant sur [MENU/SET] :
 - [A→a]: Permet de changer le style du texte entre [A] (majuscules), [a] (minuscules), [1] (numériques) et [&] (caractères spéciaux)
 - [␣]: Entre un espace
 - [Eff.]: Supprime un caractère
 - [◀]: Déplace le curseur de la position de saisie vers la gauche
 - [▶]: Déplace le curseur de la position de saisie vers la droite
- 30 caractères maximum peuvent être entrés.
- Il est possible de saisir jusqu'à 15 caractères au maximum avec [\], [Γ], [J], [•] et [–].



2 Appuyez sur ▲/▼/◀/▶ pour déplacer le curseur vers [Rég.] et appuyez sur [MENU/SET] pour terminer l'entrée de texte.

3.

Modes enregistrement

Prises de vues en utilisant la fonction automatique (Mode Auto Intelligent)

Mode enregistrement : 

Dans ce mode, l'appareil photo effectue la configuration optimale pour le sujet et la scène, donc nous vous le conseillons si vous désirez quitter la configuration de l'appareil photo et enregistrer sans vous en soucier.

1 Appuyez sur [MODE].



2 Appuyez sur ▲/▼/◀/▶ pour sélectionner , puis appuyez sur [MENU/SET].

3 Tenez l'appareil photo avec l'objectif faisant face au sujet.

- Lorsque l'appareil photo reconnaît une scène optimale, l'icône de la scène concernée change.
(Détection automatique de scène)



L'appareil photo détecte automatiquement les scènes (Détection de scène)

(📷: En prenant des photos, 🎥: En enregistrant un film)



[i-Portrait]



[i-Paysage]



[i-Macro]

[i-Portrait noct.]*¹

[i-Paysage noct.]

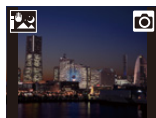
[Prise noct.manu.intell.]*²

[i-Crépuscule]



[i-Lumière basse]



iA

*1 Uniquement affiché lorsque le flash est réglé sur [iA].

*2 S'affiche uniquement lorsque [Prise noct.manu.intell.] est réglé sur [OUI]. (P47)

- [iA] est sélectionné si aucune des scènes n'est applicable, et les réglages standard sont sélectionnés.
- En enregistrant des photos 4K ou en enregistrant avec [Post focus], la détection de scène fonctionne de la même manière qu'en enregistrant des vidéos.

■ Mise au point automatique

Le mode de mise au point automatique se règle automatiquement sur [iA].

- La Détection des visages peut être plus lente ou ne pas fonctionner sous l'eau.
- Vous pouvez sélectionner [iA] ([Suivi]) avec le [Mode AF] dans le menu [Enr.]. Dirigez le cadre de suivi MPA sur le sujet et appuyez à mi-course sur le déclencheur pour utiliser la fonction de suivi MPA. (P65)



■ Flash

Lorsque [iA] est sélectionné, [iA], [iA^o], [i^so] ou [i^sS] est configuré selon le type du sujet et la luminosité.

- Lorsque [iA^o] ou [i^so] est sélectionné, la fonction de retrait des yeux rouges est active.
- La vitesse d'obturation ralentira durant [i^so] ou [i^sS].

■ Détection de scène

- Si, par exemple, un trépied est utilisé et que l'appareil photo a estimé que les secousses de celui-ci étaient minimales lorsque la détection de scène a identifié la scène comme étant [iA], la vitesse d'obturation sera plus lente que la normale. Prenez soin de ne pas bouger l'appareil photo en prenant des photos.
- Selon les conditions d'enregistrement, différents types de scène peuvent être sélectionnés pour le même sujet.

Enregistrement de scènes nocturnes ([Prise noct.manu.intell.])

Mode enregistrement : 

Lorsque  est détecté pendant des prises de vue nocturne à la main (sans trépied), les photos de paysage nocturne seront prises avec une vitesse de rafale élevée et composées en une seule photo.

MENU →  **[Enr.]** → **[Prise noct.manu.intell.]** → **[OUI]/[NON]**

- L'angle de vue sera légèrement plus étroit.
- Ne bougez pas l'appareil photo durant la prise de vue continue après la pression sur le déclencheur.
- Le flash est fixé sur  (flash désactivé).

Non disponible dans les cas suivants:

- Le [Prise noct.manu.intell.] ne fonctionne pas avec les photos prises durant l'enregistrement d'un film.
- Cette fonction n'est pas disponible dans les cas suivants :
 - En enregistrant en Mode Rafale
 - En enregistrant des photos 4K
 - En enregistrant avec [Post focus]
 - En utilisant [Intervallomètre]

Combinaison de plusieurs images en une seule avec une gradation riche ([iHDR])

Mode enregistrement : 

Lorsqu'il y a, par exemple, un fort contraste entre l'arrière-plan et le sujet, plusieurs photos sont enregistrées avec des expositions différentes et combinées pour créer une seule photo riche en dégradé.

[iHDR] s'active automatiquement si nécessaire. Lorsqu'il le fait, [HDR] s'affiche à l'écran.

MENU →  [Enr.] → [iHDR] → [OUI]/[NON]

- L'angle de vue sera légèrement plus étroit.
- Ne bougez pas l'appareil photo durant la prise de vue continue après la pression sur le déclencheur.
- Vous ne pouvez pas prendre d'autre photo avant la fin de la combinaison des photos.
- Un sujet en mouvement peut être enregistré avec un flou artificiel.

Non disponible dans les cas suivants:

- Le [iHDR] ne fonctionne pas avec les photos prises durant l'enregistrement d'un film.
- Cette fonction n'est pas disponible dans les cas suivants :
 - Pour enregistrer en utilisant le flash
 - En enregistrant en mode rafale
 - En enregistrant des photos 4K
 - En enregistrant avec [Post focus]
 - En utilisant [Intervallomètre]

Prises de vues avec ouverture et vitesse d'obturation réglées automatiquement (Mode du programme EA)

Mode enregistrement : **P**

L'appareil photo règle automatiquement la vitesse d'obturation et la valeur de l'ouverture selon la luminosité du sujet.

Vous pouvez prendre des photos avec une plus grande liberté en changeant les différents réglages du menu [Enr.].

- 1 Appuyez sur [MODE].
- 2 Appuyez sur ▲/▼/◀/▶ pour sélectionner [**P**], puis appuyez sur [MENU/SET].
- 3 Appuyez à mi-course sur le déclencheur et affichez la valeur d'ouverture ainsi que la valeur de la vitesse d'obturation à l'écran.

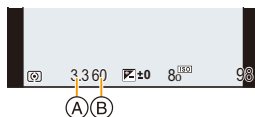

(A) Valeur d'ouverture

(B) Vitesse d'obturation

- Si l'exposition n'est pas appropriée quand le déclencheur est enfoncé à mi-course, la valeur de diaphragme et la vitesse d'obturation passent au rouge et clignotent.

Prises de vues avec réglage manuel de l'exposition (Mode Exposition Manuelle)

Mode enregistrement : **[M]**

Déterminez l'exposition en réglant manuellement la valeur d'ouverture et la vitesse d'obturation.

- 1 Appuyez sur [MODE].
- 2 Appuyez sur ▲/▼/◀/▶ pour sélectionner [M], puis appuyez sur [MENU/SET].
- 3 Appuyez sur ▲.
 - Chaque pression sur ▲ change le fonctionnement entre le paramètre, la valeur d'ouverture et la vitesse d'obturation.
- 4 Appuyez sur ◀/▶ pour régler.

- (A) Posemètre
- (B) Valeur d'ouverture
- (C) Vitesse d'obturation
- (D) Assistance d'exposition manuelle

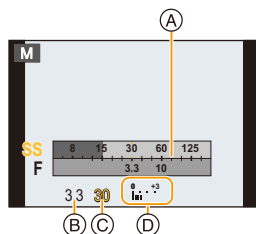

Valeur d'ouverture disponible (Grand-angle)	Vitesse d'obturation disponible (en secondes)
F3.3, F10	4 à 1/16000

- Les valeurs d'ouverture disponibles changent en fonction du grossissement du zoom.
- Les vitesses d'obturation disponibles changent en fonction du [Type d'obturateur] (P127) et des réglages du flash.



Optimisation de la sensibilité ISO pour la vitesse d'obturation et la valeur d'ouverture

Lorsque la sensibilité ISO est sur [AUTO], l'appareil photo détermine automatiquement la sensibilité ISO de manière à ce que l'exposition soit adaptée à la vitesse d'obturation et à la valeur d'ouverture.

- En fonction des conditions d'enregistrement, l'exposition adaptée pourrait ne pas être définie ou bien la sensibilité ISO pourrait devenir plus élevée.



Assistance au réglage manuel de l'exposition



L'exposition est adéquate.



Choisissez une vitesse d'obturation plus rapide ou une valeur de l'ouverture plus grande.



Choisissez une vitesse d'obturation plus lente ou une valeur de l'ouverture plus petite.

- L'assistance au réglage manuel de l'exposition est une approximation. Nous vous conseillons de vérifier les images sur l'écran de lecture.

- La luminosité de l'écran et des photos enregistrées peut être différente. Vérifiez les photos sur l'écran de lecture.
- Le posemètre indique les plages d'exposition incorrectes en rouge.
- Si l'exposition n'est pas appropriée, la valeur de diaphragme et la vitesse d'obturation passent au rouge et clignotent quand le déclencheur est enfoncé à mi-course.

Prises de vues avec différents effets de l'image (Mode de Contrôle Créatif)

Mode enregistrement : 

Vous pouvez définir les effets à ajouter en sélectionnant les exemples d'image et en les vérifiant sur l'écran.

- 1 Appuyez sur [MODE].
- 2 Appuyez sur ▲/▼/◀/▶ pour sélectionner , puis appuyez sur [MENU/SET].
- 3 Appuyez sur ▲/▼ pour sélectionner les effets de l'image (filtres).
 (A) Prévisualisation de l'affichage
- 4 Appuyez sur [MENU/SET].

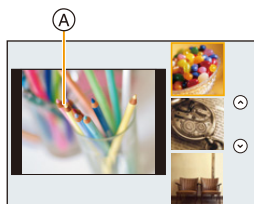

Affichage de la description de chaque effet de l'image

Appuyez sur [DISP.] pendant que l'écran de sélection de l'effet de l'image est affiché.

- Lorsque l'affichage du guide est sélectionné, des explications sur chaque effet de l'image s'affichent.

Affichage normal

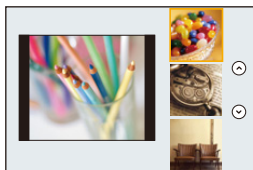

Affichage du guide

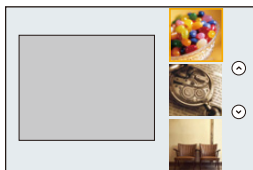

Affichage de la liste

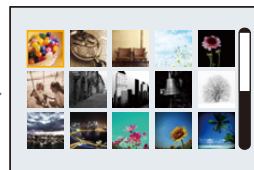

- Si vous sélectionnez l'onglet [] sur l'écran du menu, vous pouvez sélectionner les options de menu suivantes :
 - [Effet de filtre] : Affiche l'écran de sélection de l'effet d'image (filtre).
 - [Enreg. simult. ss filtre] : Permet de régler l'appareil photo pour simultanément prendre une photo avec ou sans effet d'image.

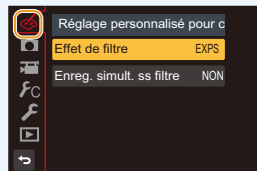

- La balance des blancs se fixera sur [ÉAB] et [Sensibilité] se fixera sur [AUTO].
- Selon l'effet de l'image, l'écran d'enregistrement peut donner l'impression qu'il manque des images.

Non disponible dans les cas suivants:

- Dans le cas suivant, [Enreg. simult. ss filtre] ne fonctionne pas :
 - En enregistrant en mode rafale
 - En enregistrant des photos 4K
 - En enregistrant avec [Post focus]
 - En enregistrant avec la fonction Prises de vues en rafale
 - Pour enregistrer des films
 - En prenant une photo tout en enregistrant une vidéo
 - En utilisant [Intervallomètre]

Types d'effets pour les images



[Expressif]



[Rétro]



[Ancien temps]



[Tons clairs]



[Clair-obscur]



[Sépia]



[Monochrome]



[Monochrome dynamique]



[Monochrome brut]



[Monochrome doux]



[Impressionnisme]



[Dynamique élevée]



[Dévelop. Croisé]



[Effet jouet]



[Effet jouet vif]



[Procédé sans blanchiment]



[Effet miniature]



[Focus doux]



[Fantastique]



[Filtre étoile]



[Désatura. Partielle]



[Rayon de soleil]

■ Réglage de la couleur avec [Dévelop. Croisé] et [Effet jouet]

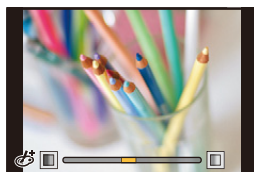

- Appuyez sur ► pour afficher l'écran de configuration.
- Appuyez sur ◀/▶ pour régler.
 - Appuyez sur [MENU/SET] pour revenir sur l'écran d'enregistrement.



Effet d'image	Éléments qui peuvent être sélectionnés	
[Dévelop. Croisé]	Couleur	Nuance verte/Nuance Bleue/Nuance jaune/ Nuance rouge
[Effet jouet]	Couleur	Nuance orange ↔ Nuance bleue

■ Configuration du type de flou ([Effet miniature])

- 1 Sélectionnez [Effet miniature], puis appuyez sur [MENU/SET].
- 2 Appuyez sur ▲/▼ ou ◀/▶ pour déplacer le cadre dans l'image.

Orientation du cadre	Commande par touche	Description des commandes
	▲/▼	Permet de déplacer le cadre de haut en bas.
	◀/▶	Permet de mettre le cadre verticalement.
	▲/▼	Permet de mettre le cadre horizontalement.
	◀/▶	Permet de déplacer le cadre de gauche à droite.



- Appuyer sur [DISP.] pour remettre le paramètre du cadre de mise au point à sa configuration par défaut.
- 3 Appuyez sur [MENU/SET] pour valider.
 - Pour changer le paramètre, appuyez sur [MODE] et sélectionnez une nouvelle fois [Effet miniature].

- Aucun son n'est enregistré avec les films.
- Environ 1/10 de la durée est enregistré.
(Si vous enregistrez pendant 10 minutes, la durée de la vidéo qui en résulte sera d'environ 1 minute.)
- Si vous arrêtez l'enregistrement d'une vidéo après très peu de temps, l'appareil photo peut continuer de filmer encore quelques instants.

■ Définition de la couleur à conserver ([Désatura. Partielle])

- 1 Sélectionnez [Désatura. Partielle], puis appuyez sur [MENU/SET].
- 2 Remplissez le cadre au centre de l'écran avec la couleur que vous désirez conserver, puis appuyez sur [MENU/SET].
- 3 Vérifiez la couleur que vous avez définie, puis appuyez sur [MENU/SET].
 - Si vous appuyez sur [DISP.], vous retournerez à l'étape 2.



- Pour changer le paramètre, appuyez sur [MODE] et sélectionnez une nouvelle fois [Désatura. Partielle].

La couleur définie est conservée en mémoire même si l'appareil est mis hors tension. Dans ce cas, l'action démarre à partir de l'étape 3.

- En fonction du sujet, la couleur sélectionnée pourrait ne pas être conservée.

■ Réglage de la position et de la taille de la source de lumière ([Rayon de soleil])

- 1 Sélectionnez [Rayon de soleil], puis appuyez sur [MENU/SET].
- 2 Appuyez sur ▲/▼/◀/▶ pour déplacer la position centrale de la source lumineuse.



Idée pour placer le centre de la source de lumière

Un effet plus naturel peut être créé en plaçant le centre de la source de lumière en dehors de l'image.

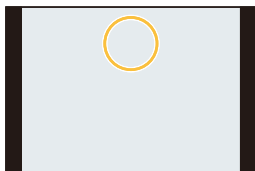

- Appuyer sur [DISP.] pour remettre le paramètre de la source de lumière à sa configuration par défaut.

- 3 Appuyez sur [MENU/SET] pour valider.
 - Pour changer le paramètre, appuyez sur [MODE] et sélectionnez une nouvelle fois [Rayon de soleil].

Prises de photos qui correspondent à la scène en cours d'enregistrement (Mode Scène Guidée)

Mode enregistrement : 

Si vous choisissez une scène qui correspond au sujet et aux conditions d'enregistrement en vous référant aux exemples d'images, l'appareil photo définira l'exposition, la couleur et la mise au point optimales, permettant d'enregistrer la scène de manière appropriée.

- 1 Appuyez sur [MODE].
- 2 Appuyez sur ▲/▼/◀/▶ pour sélectionner , puis appuyez sur [MENU/SET].
- 3 Appuyez sur ◀/▶ pour sélectionner la scène.
- 4 Appuyez sur [MENU/SET].

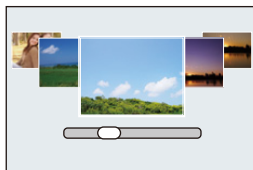

- Pour changer le Mode Guide Scène, sélectionnez l'onglet  sur l'écran de menu, sélectionnez [Changement de scène], puis appuyez sur [MENU/SET]. Vous pouvez revenir à l'étape 3 à P57.
- Les éléments suivants ne peuvent pas être sélectionnés dans le Mode Scène Guidée car l'appareil photo les règle automatiquement sur leur paramètre optimal.
 - Les éléments autres que le réglage de la qualité de l'image dans [Style photo]
 - [Sensibilité]
 - [Mode mesure]
 - [HDR]
- Même si l'équilibre des blancs est fixé sur [ÉAB] pour certains types de scène, vous pouvez utiliser l'[Éq.blancs] dans le menu [Enr.] pour régler précisément l'équilibre des blancs (P75).

Types de Mode Scène Guidée



Affichage de la description de chaque scène et des conseils d'enregistrement
Appuyez sur [DISP.] pendant que l'écran de sélection de scène est affiché.

- Lorsque l'affichage du guide est sélectionné, des explications et conseils détaillés pour chaque scène s'affichent.

Affichage normal

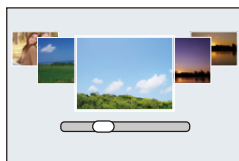

Affichage du guide

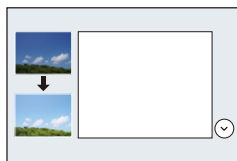

Affichage de la liste

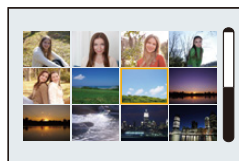
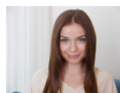
**[Portrait clair]****[Peau soyeuse]**

- L'effet de lissage est aussi bien appliqué à la partie qui a une tonalité similaire au teint du sujet.
- Ce mode peut ne pas être efficace sous un éclairage insuffisant.

**[Douceur rétroéclairée]****[Clair en rétroéclairage]****[Ton reposant]****[Paysage net]****[Ciel bleu clair]****[Lueur romantique du couchant]****[Vif éclat du couchant]****[Eau scintillante]**

- Le filtre étoile utilisé dans ce mode peut créer des effets de scintillement sur des objets autres que la surface de l'eau.



[Paysage nocturne clair]



[Ciel nocturne froid]



[Paysage nocturne chaud]



[Illuminations scintillantes]



[Prise noct. manu.]

- Ne bougez pas l'appareil durant la prise de vue continue après la pression sur le déclencheur.
- L'angle de vue sera légèrement plus étroit.



[Portrait nuit claire]

- Nous vous conseillons l'utilisation d'un trépied et du retardateur.
- Lorsque [Portrait nuit claire] est sélectionné, assurez-vous que le sujet reste immobile pendant environ 1 seconde après avoir pris la photo.



[Image douce d'une fleur]

- Nous vous conseillons le réglage du flash sur [☺] en prenant des photos de sujets proches.



[Nourriture appétissante]

- Nous vous conseillons le réglage du flash sur [☺] en prenant des photos de sujets proches.



[Beau dessert]

- Nous vous conseillons le réglage du flash sur [☺] en prenant des photos de sujets proches.



[Animal en mouvement]

- Le réglage par défaut de la lampe d'assistance MPA est [NON].







[Monochrome]



Prises de vues expressives à l'extérieur

Mode enregistrement :    

En configurant le mode enregistrement sur [, [, [, ou [, de meilleures photos peuvent être prises en sélectionnant : sport, neige, plage et surf.

- Les scènes pour lesquelles le mode sélectionné n'est pas prévu peuvent être enregistrées avec des tons de couleur différents des tons de couleur réels.
- Ce qui suit ne peut pas être sélectionné car l'appareil photo se règle automatiquement.
 - [Style photo]/[Sensibilité]/[Mode mesure]/[HDR]
- Même si l'équilibre des blancs est fixé sur [ÉAB], vous pouvez utiliser [Éq.blancs] dans le menu [Enr.] pour régler précisément l'équilibre des blancs (P75).
- **(Important) Afin d'éviter une infiltration d'eau, assurez-vous de l'absence de tout objet étranger, comme du sable, cheveu, poussière, etc., coincé et fermez le couvercle latéral jusqu'au dé clic. De plus, lisez "(Important) À propos de l'étanchéité à l'eau/poussière et la résistance aux chocs de l'appareil photo" (P12) avant d'utiliser l'appareil photo.**
- Si l'appareil photo a été utilisé à la plage ou sous l'eau, faites-le tremper dans un récipient d'eau douce peu profond pendant environ 10 minutes, puis essuyez-le avec un chiffon doux et sec. (P16)

Mode sport

Utilisez ce réglage pour prendre des photos de scènes sportives ou d'autres événements à déplacements rapides.

- 1 Appuyez sur [MODE].
- 2 Appuyez sur ▲/▼/◀/▶ pour sélectionner [, puis appuyez sur [MENU/SET].

- La vitesse d'obturation peut ralentir jusqu'à 1 seconde.
- Ce mode est pratique pour prendre des photos de sujets se trouvant à une distance de 5 m (16 pi) ou plus.

Mode neige

Ce mode permet de prendre des photos qui rendent le blanc de la neige encore plus blanc sur des pistes de ski ou une montagne enneigée.

- 1 Appuyez sur [MODE].
- 2 Appuyez sur ▲/▼/◀/▶ pour sélectionner [, puis appuyez sur [MENU/SET].

Mode plage et surf

Ce mode est idéal pour enregistrer des images sous l'eau à une profondeur maximale de 3 m (9,8 pi) et à la plage.

- 1 Appuyez sur [MODE].
- 2 Appuyez sur ▲/▼/◀/▶ pour sélectionner [, puis appuyez sur [MENU/SET].

■ Réglage de la mise au point (Verrouillage MPA)

Vous pouvez régler la mise au point avant de prendre une photo avec le verrouillage de la mise au point automatique. Cette fonction peut être utile pour la prise de vues d'un sujet se déplaçant rapidement, etc.

Appuyez sur ◀ sur l'écran d'enregistrement pour fixer la mise au point.

- Lorsque le sujet est mis au point, [AFL] s'affiche.
- Appuyez sur ◀ de nouveau pour annuler le verrouillage de mise au point automatique.
- Lorsque vous appuyez sur la touche du zoom, le verrouillage MPA est annulé. Dans ce cas, refaites la mise au point du sujet.
- Vous ne pouvez pas activer le verrouillage MPA lorsque [Mode AF] est réglé sur [].

Mode sous-marin

Ce mode est idéal pour enregistrer des images sous l'eau à une profondeur supérieure à 3 m (9,8 pi).

- * L'étanchéité à la poussière et à l'eau de cet appareil photo est conforme aux normes de protection "IP68". De plus, il peut prendre des photos à une profondeur allant jusqu'à 31 m (102 pi) pendant 60 minutes.

- 1 Appuyez sur [MODE].
- 2 Appuyez sur ▲/▼/◀/▶ pour sélectionner [, puis appuyez sur [MENU/SET].

■ Réglage de la mise au point (Verrouillage MPA)

Vous pouvez régler la mise au point avant de prendre une photo avec le verrouillage de la mise au point automatique. Cette fonction peut être utile pour la prise de vue d'un sujet se déplaçant rapidement, etc.

Appuyez sur ◀ sur l'écran d'enregistrement pour fixer la mise au point.

- Lorsque le sujet est mis au point, [AFL] s'affiche.
- Appuyez sur ◀ de nouveau pour annuler le verrouillage de mise au point automatique.
- Lorsque vous appuyez sur la touche du zoom, le verrouillage MPA est annulé. Dans ce cas, refaites la mise au point du sujet.
- Vous ne pouvez pas activer le verrouillage MPA lorsque [Mode AF] est réglé sur [].

- Lorsqu'il y a une quantité importante de particules dans l'eau, réglez le flash sur [].

Prises de vues panoramiques (Mode panorama)

Mode enregistrement : 

Les photos sont prises les unes à la suite des autres tout en déplaçant horizontalement ou verticalement l'appareil photo, puis elles sont combinées pour créer une seule photo panoramique.

- 1 Appuyez sur [MODE].
- 2 Appuyez sur ▲/▼/◀/▶ pour sélectionner [], puis appuyez sur [MENU/SET].
 - Une fois que la fenêtre qui vous demande de vérifier le sens de l'enregistrement s'est affichée, la grille de référence s'affichera.
- 3 Appuyez à mi-course sur le déclencheur pour effectuer la mise au point.
- 4 Appuyez à fond sur le déclencheur et déplacez l'appareil photo en effectuant un petit cercle dans le sens de la flèche à l'écran.

Enregistrement de gauche à droite



Taille de l'image :
[STANDARD]



Taille de l'image : [WIDE]



(A)

- Déplacez l'appareil photo à une vitesse constante. Les photos pourraient ne pas être enregistrées correctement si l'appareil photo est déplacé trop rapidement ou trop lentement.
- (A) Direction de l'enregistrement et progression (Guide)

- 5 Appuyez une fois encore sur le déclencheur pour terminer l'enregistrement de la photo.

- L'enregistrement peut également prendre fin en gardant l'appareil photo fixe pendant l'enregistrement.
- L'enregistrement peut également prendre fin en déplaçant l'appareil photo au bout du guide.

■ Changement des réglages d'une photo panoramique

MENU →  **[Enr.]** → **[Paramètres panorama]**

[Direction]	Définit la direction de l'enregistrement.
[Format image]	Définit l'angle de vue (taille de l'image). [STANDARD]/[WIDE]
[Sélection filtre]	<ul style="list-style-type: none"> • Vous pouvez ajouter le même effet d'image que le mode de commande créative avec la même action que pour ce mode. (sauf pour [Effet jouet]/[Effet jouet vif]/[Effet miniature]/[Rayon de soleil]) • Consultez P52–54 pour plus de détails sur les effets respectifs. • Durant l'enregistrement d'une photo panoramique, les effets d'images du Mode de commande créative suivants ne sont pas visibles à l'écran : <ul style="list-style-type: none"> – [Monochrome brut]/[Monochrome doux]/[Focus doux]/[Filtre étoile] • Les paramètres de la sensibilité ISO disponibles iront jusqu'à [ISO 3200]. • Si vous ne voulez pas ajouter d'effet à l'image, sélectionnez [Pas d'effet].

- Le nombre de pixels d'enregistrement des directions horizontales et verticales de la photo panoramique change en fonction de la taille de l'image, de la direction de l'enregistrement et du nombre de photos combinées.

Le nombre maximum de pixels est montré ci-dessous.

Taille de l'image	Sens de l'enregistrement	Résolution Horizontale	Résolution Verticale
[STANDARD]	Horizontal	8176 pixels	1648 pixels
	Vertical	2288 pixels	7680 pixels
[WIDE]	Horizontal	8176 pixels	752 pixels
	Vertical	1088 pixels	7680 pixels

■ Technique pour le Mode Prise de vue panoramique

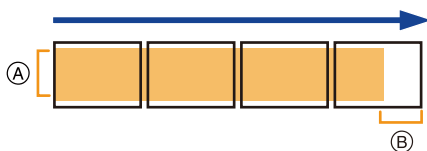

- Déplacez l'appareil photo dans le sens de l'enregistrement sans le secouer. (Si l'appareil photo tremble trop, les photos pourraient ne pas être enregistrées, ou bien l'image panoramique enregistrée pourrait être plus resserrée (plus petite).)
- Déplacez l'appareil photo vers le bord de la plage que vous désirez enregistrer.

■ À propos de la lecture

Une pression sur ▲ fera démarrer le défilement automatique de la lecture dans le même sens que l'enregistrement.

- Les opérations suivantes peuvent être effectuées durant le défilement de la lecture.

▲	Démarrage de la lecture panorama/ Pause*
▼	Stop



- * Vous pouvez effectuer une avance/retour image-par-image en appuyant sur ►/◀ pendant la pause.

- La position du zoom est fixée sur grand-angle.
- Le type d'obturateur est fixé sur l'obturateur électronique.
- La mise au point, la balance des blancs et l'exposition sont fixées sur la valeur optimale de la première photo. Avec comme résultat, si la mise au point ou la luminosité change de façon substantielle durant l'enregistrement, que la photo panoramique entière ne puisse pas être enregistrée avec la mise au point ou la luminosité adaptée.
- Lorsque plusieurs photos sont combinées pour créer une seule photo panoramique, le sujet peut être déformé ou bien les zones de connexion peuvent être visibles dans certains cas.

Non disponible dans les cas suivants:

- Une photo panoramique pourrait ne pas pouvoir être créée ou bien les photos pourraient ne pas être combinées correctement en enregistrant les sujet suivants ou sous les conditions d'enregistrement suivantes.
 - Les sujets d'une seule couleur uniforme ou avec des motifs à répétition (comme le ciel ou la mer)
 - Les sujets en mouvement (personne, animal domestique, voiture, ondes, fleurs soufflées par le vent, etc.)
 - Les sujets dont la couleur ou le motif change pendant un court instant (comme une image qui apparaîtrait sur un affichage)
 - Les endroits sombres
 - Les endroits comportant des sources de lumières scintillantes comme les éclairages fluorescents ou les bougies

4.

Réglages de la mise au point, de la luminosité (exposition) et de la tonalité chromatique



Réglage automatique de la mise au point





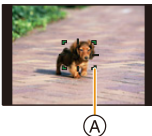

Modes applicables :          

Ceci permet à la méthode de mise au point de s'adapter aux positions et au nombre de sujets à être sélectionnés.

1 Sélectionnez le menu.

MENU →  **[Enr.]** → **[Mode AF]**

 ([Détection visage])	<p>L'appareil photo détecte automatiquement le visage de la personne.</p> <ul style="list-style-type: none">• Les cadres de la zone MPA suivants sont affichés lorsque l'appareil détecte des visages. Jaune : Il s'agit de la zone MPA de la personne qui doit être mise au point. L'appareil photo sélectionne automatiquement la personne. Blanc : Il s'agit des zones MPA des gens autres que la personne qui doit être mise au point. Ce type de zone MPA s'affiche lorsque plus d'une personne est détectée.• La mise au point et l'exposition peuvent alors être réglées pour s'adapter à ce visage quelle que soit la partie de l'image où il se trouve.• L'appareil photo peut détecter le visage de 14 personnes.	
 ([Suivi])	<p>L'appareil photo conserve automatiquement le réglage de la mise au point et de l'exposition sur l'objet en mouvement indiqué. (Suivi dynamique)</p> <ul style="list-style-type: none">• Effectuez l'une des actions suivantes pour verrouiller le sujet à suivre : Dirigez le cadre du suivi MPA sur le sujet et appuyez à mi-course sur le déclencheur. Ⓐ Cadre du suivi MPA• Si le verrouillage échoue, la zone MPA clignotera en rouge, et disparaîtra.• La zone MPA devient jaune pendant que le sujet est verrouillé (verte lorsque le déclencheur est relâché).• Le verrouillage est annulé si [MENU/SET] est appuyé.	

 (([49-zones])	Il est possible de mettre au point jusqu'à 49 zones MPA. Ceci est pratique lorsque le sujet n'est pas au centre de l'écran.	
 (([1-zone])	L'appareil photo fait la mise au point du sujet dans la zone MPA sur l'écran.	
 (([Spot])	L'appareil photo fait la mise au point sur une zone étroite et limitée de l'écran.	

- Appuyez à mi-course sur le déclencheur pour sortir du menu.

2 Appuyez à mi-course sur le déclencheur.

- La Mise au point Automatique sera activée.

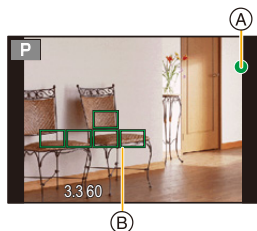

Mise au point	Lorsque le sujet est mis au point	Lorsque le sujet n'est pas mis au point
Indicateur de mise au point ^(A)	Oui	Clignote
Zone de mise au point automatique ^(B)	Vert	Rouge
Son	2 bips	4 bips

- L'indicateur de mise au point s'affiche ainsi [●_{BAS}] dans un environnement sombre et la mise au point peut prendre plus de temps que d'habitude.
- Si vous effectuez un zoom avant/arrière après avoir fait la mise au point d'un sujet, la mise au point peut perdre de sa précision. Dans ce cas, refaites la mise au point.



Sujets et conditions d'enregistrement avec lesquels il est difficile de faire la mise au point



- Sujets se déplaçant rapidement, sujets extrêmement lumineux ou sujets sans contraste.
- En enregistrant les sujets à travers une fenêtre ou près d'objets brillants.
- Lorsqu'elle est sombre ou lorsque des instabilités surviennent.
- Lorsque l'appareil photo est trop proche du sujet ou en prenant une photo de sujets qui sont proches et éloignés.





Pression à mi-course sur le déclencheur pour régler la composition

Si le sujet n'est pas au centre de la composition dans , vous pouvez l'amener dans la zone MPA, fixer la mise au point et l'exposition en appuyant à mi-course sur le déclencheur, déplacer l'appareil photo vers la composition que vous désirez avec le déclencheur appuyé à mi-course, puis prendre la photo.



■ Limitations du Mode mise au point automatique

- Le mode MPA est fixé sur  dans le cas suivant.
 - [Effet miniature] (Mode de Contrôle Créatif)
- Il ne peut pas être réglé sur le mode de mise au point automatique dans les cas suivants.
 - En enregistrant avec [Post focus]
 - Lorsque le zoom numérique est utilisé
- Avec l'enregistrement [Vidéo haute vitesse], l'action  est effectuée.

((Détection visage))





- Dans certaines situations, l'appareil photo ne peut pas détecter les visages, par exemple lorsque les sujets se déplacent rapidement. Dans ce cas, l'appareil photo effectue la commande .
- Il ne peut pas être réglé sur  dans les cas suivants.
 - [Paysage nocturne clair]/[Ciel nocturne froid]/[Paysage nocturne chaud]/[Illuminations scintillantes]/[Prise noct. manu.]/[Nourriture appétissante]/[Beau dessert] (Mode Scène Guidée)
 - Mode sous-marin



((Suivi))

- Le suivi MPA pourrait ne pas fonctionner correctement dans certaines situations d'enregistrement, par exemple lorsque le sujet est petit ou lorsque le lieu est sombre.
-  ne peut pas être utilisé avec [Intervallomètre].
- Dans les cas suivants,  fonctionne comme .
 - [Sépia]/[Monochrome]/[Monochrome dynamique]/[Monochrome brut]/[Monochrome doux]/[Focus doux]/[Filtre étoile]/[Rayon de soleil] (Mode de Contrôle Créatif)
 - [Eau scintillante]/[Illuminations scintillantes]/[Image douce d'une fleur]/[Monochrome] (Mode Scène Guidée)
 - [Monochrome] ([Style photo])

Position de la configuration de la zone MPA

Modes applicables : 

Vous pouvez définir la position de la zone MPA avec , ,  ou  du mode de mise au point automatique.

• Avec , si vous déplacez la zone MPA sur n'importe quel autre endroit que les visages détectés, la mise au point automatique fonctionnera de la même manière que lors de l'utilisation de .

1 Sélectionnez le menu.

MENU →  **[Enr.]** → **[Mode AF]**



2 Sélectionnez , , ou et appuyez sur ▼.

3 Réglez la position de la zone MPA.

Commande par touche	Description des commandes
▲/▼/◀/▶	Déplace la zone MPA.
[DISP.]	Remet la zone MPA au centre.



4 Appuyez sur [MENU/SET] pour valider.



• Pour annuler le réglage de la zone MPA lorsque  ou  a été sélectionné, appuyez sur [MENU/SET].

• La cible du compteur spot peut également être déplacée pour s'adapter à la zone MPA si [Mode mesure] (P125) est réglé sur .



Prises de vues en gros plan

Modes applicables : 

Ce mode permet de prendre des photos d'un sujet en gros-plan, p. ex. : prendre des photos de fleurs.

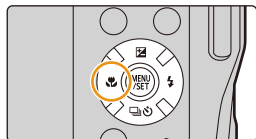
- 1 Appuyez sur .
- 2 Appuyez sur /  pour sélectionner le mode et puis appuyez sur [MENU/SET].



AF  ([AF macro])	Vous pouvez prendre des photos d'un sujet se trouvant aussi près que 5 cm (0,16 pi) de l'objectif en appuyant sur la touche zoom la plus haute vers grand-angle (1×).
 ([Zoom macro])	Utilisez ce paramètre pour prendre des photos de sujets plus agrandis. Vous pouvez prendre une photo à l'aide du zoom numérique jusqu'à 3× tout en gardant la distance du sujet sur la position grand-angle extrême (5 cm (0,16 pi)). <ul style="list-style-type: none"> • La qualité de l'image est plus pauvre que pendant l'enregistrement normal. • La plage de zoom sera affichée en bleue. (plage du zoom numérique)
 ([Non])	—

- Conservez à l'esprit les points suivants en prenant des photos en gros plan :
 - Lorsque l'appareil photo se trouve à une distance du sujet qui dépasse les limites de l'objectif, il se peut que la mise au point ne soit pas adéquate même si l'indication de mise au point est affichée.
 - Nous vous conseillons l'utilisation d'un trépied et du retardateur.
 - Nous vous conseillons de régler le flash sur .
 - Lorsque le sujet est proche de l'appareil photo, la plage de la mise au point est plus restreinte. Par conséquent, vous aurez des difficultés à mettre au point un sujet si la distance entre lui et l'appareil photo est changée après que la mise au point ait été faite.
 - La résolution de la périphérie de l'image peut diminuer légèrement. Cela n'est pas un défaut de fonctionnement.

Non disponible dans les cas suivants:

- [Zoom macro] ne peut pas être sélectionné dans les cas suivants.
 - [Impressionnisme]/[Effet jouet]/[Effet jouet vif]/[Effet miniature] (Mode de Contrôle Créatif)
 - [Prise noct. manu.] (Mode Scène Guidée)
 - Mode panorama
 - Lorsque [HDR] est paramétré sur [OUI]
 - En enregistrant avec [Vidéo haute vitesse]

Compensation de l'exposition

Modes applicables :          

Utilisez cette fonction lorsque vous ne parvenez pas à effectuer une exposition appropriée à cause de la différence de luminosité entre le sujet et l'arrière-plan.

1 Appuyez sur .

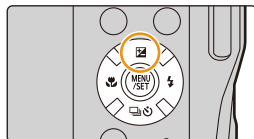

2 Appuyez sur  /  pour compenser l'exposition, puis appuyez sur [MENU/SET].

- La valeur de compensation de l'exposition s'affiche à l'écran.
- Sélectionnez [0] pour revenir à l'exposition d'origine.

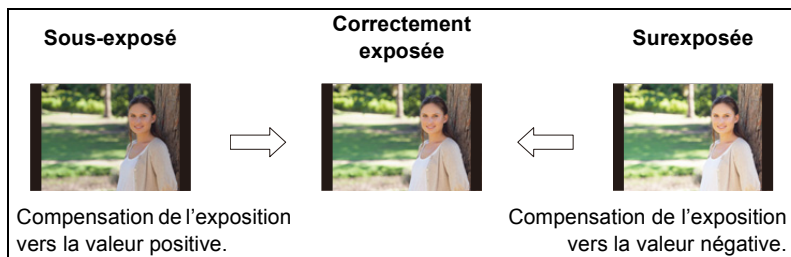
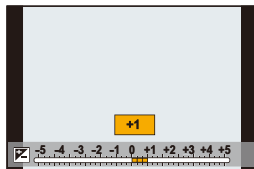

- Vous pouvez régler la valeur de compensation de l'exposition entre -5 EV et $+5$ EV. Les réglages peuvent être effectués dans la plage -3 EV à $+3$ EV pendant l'enregistrement d'une vidéo, l'enregistrement de photos 4K, ou l'enregistrement dans [Post focus].
- Si la valeur d'exposition est en dehors de la plage -3 EV à $+3$ EV, la luminosité de l'écran d'enregistrement ne changera plus.
Il est conseillé d'enregistrer en contrôlant la luminosité réelle de l'image enregistrée avec la Prévisualisation auto ou sur l'écran de lecture.
- La valeur d'exposition définie est mémorisée même si l'appareil photo est mis hors tension. (Lorsque [Restaurer comp. expo] (P136) est sur [NON])

Configuration de la sensibilité lumineuse

Modes applicables : 

Cela permet de paramétrer la sensibilité à la lumière (sensibilité ISO).

1 Sélectionnez le menu.

MENU →  **[Enr.]** → **[Sensibilité]**

2 Appuyez sur ◀/▶ pour sélectionner la sensibilité ISO.

3 Appuyez sur [MENU/SET] pour valider.

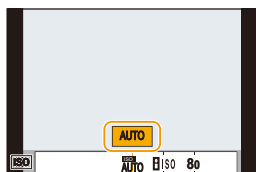

AUTO	La sensibilité ISO est réglée automatiquement selon la luminosité. • Maximum [ISO1600]* ¹
 (ISO intelligent)	L'appareil photo détecte les mouvements du sujet et règle automatiquement la sensibilité ISO et la vitesse d'obturation optimales en les adaptant aux mouvements du sujet et à la luminosité de la scène afin de minimiser les secousses du sujet. • Maximum [ISO1600]* ¹ • La vitesse d'obturation ne se fixe pas lorsque le déclencheur est appuyé à mi-course. Elle change de façon continue pour correspondre aux mouvements du sujet jusqu'à ce que le déclencheur soit appuyé à fond.
de 80 à 3200, H.6400 ²	Le sensibilité ISO est fixée sur différents réglages.

*1 Lorsque [Rég. limite ISO] (P128) du menu [Enr.] est réglé sur tout sauf [NON], il se configure automatiquement dans la limite de la valeur définie dans [Rég. limite ISO].

*2 Uniquement disponible lorsque [Sensibilité étendue] est sélectionné.

**Caractéristiques de la sensibilité ISO**

	80 \longleftrightarrow 3200	
Lieu d'enregistrement	Lorsqu'il fait jour (extérieur)	Lorsqu'il fait sombre
Vitesse d'obturation	Lente	Rapide
Bruit vidéo	Rare	Fréquent
Secousse du sujet	Fréquent	Rare

- Pour plus d'informations sur la plage de mise au point du flash lorsque [AUTO] est réglé, consultez la [P104](#).
- [ISO] n'est pas disponible en mode de réglage manuel de l'exposition.
- Les paramètres suivants sont disponibles en enregistrant avec la fonction Photo 4K ou MP postérieure :
[AUTO]/[80] à [3200]

Réglage de la balance des blancs

Modes applicables :          





Sous le soleil, sous des lampes à incandescence ou dans d'autres conditions où la couleur du blanc prend une teinte rougeâtre ou bleuâtre, cet élément règle la couleur du blanc de façon à ce que celle-ci soit le plus proche de ce qui est vu en s'accordant à la source de lumière.

1 Sélectionnez le menu.

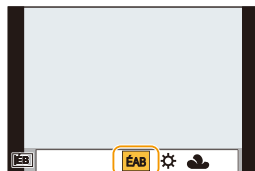
MENU →  **[Enr.]** → **[Éq.blancs]**

2 Appuyez sur ◀/▶ pour sélectionner l'équilibre des blancs.



[ÉAB]	Réglage automatique
	Pour prendre des photos à l'extérieur sous un ciel bleu
	Pour prendre des photos à l'extérieur sous un ciel nuageux
	Pour prendre des photos à l'extérieur à l'ombre
	Pour prendre des photos sous des lampes à incandescence
 *	Uniquement en prenant des photos avec flash

Sélectionnez la valeur de la balance des blancs. Utilisez-la pour faire correspondre les conditions en prenant des photos.

① Appuyez sur ▲.

② Placez un objet blanc comme une feuille de papier dans le cadre au centre de l'écran, puis appuyez sur **[MENU/SET]**.

- Ceci paramètrera la balance des blancs et vous ramènera sur l'écran d'enregistrement.
- La même opération peut être effectuée en appuyant sur le déclencheur.
- La balance des blancs peut ne pas être définie si le sujet est trop clair ou trop sombre. Réglez de nouveau la balance des blancs après l'ajustement à la luminosité appropriée.



* **[ÉAB]** s'applique lorsque vous enregistrez des vidéos, ou lorsque l'enregistrement est effectué avec la fonction Photo 4K ou MP postérieure.

3 Appuyez sur **[MENU/SET]** pour valider.



Sous un éclairage fluorescent, un luminaire DEL etc., l'équilibre des blancs adapté change selon le type d'éclairage, donc utilisez [ÉAB] ou [■].

- La balance des blancs est calculée uniquement pour les sujets compris dans la portée utile du flash de l'appareil photo. (P104)
- Dans le mode guide scène, les réglages adaptés à chaque scène sont effectués.
- Dans le Mode Scène Guidée, le changement de scène ou du Mode enregistrement remettra les paramètres de la balance des blancs (y compris les paramètres du réglage fin de la balance des blancs) sur [ÉAB].

■ Équilibre des blancs automatique

Selon les conditions prédominantes lorsque la photo est prise, celle-ci pourrait comporter des teintes rougeâtre ou bleuâtre. De plus, lorsque plusieurs sources lumineuses sont utilisées ou lorsqu'il n'y a aucune couleur proche du blanc, la balance des blancs automatique peut ne pas fonctionner correctement. Dans un cas comme celui-ci, réglez la balance des blancs sur un mode autre que [ÉAB].

1) L'équilibre des blancs automatique fonctionnera à l'intérieur de cette plage.

- 2) Ciel bleu
- 3) Ciel nuageux (Pluie)
- 4) Ombre
- 5) Soleil
- 6) Lumière fluorescente blanche
- 7) Ampoule à lumière incandescente
- 8) Aube et crépuscule
- 9) Chandelle

K=Température Couleur Kelvin

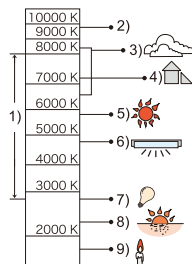

Réglages fins de la balance des blancs

Modes applicables : 

Vous pouvez ajuster l'équilibrage des blancs de manière raffinée lorsque vous ne pouvez pas acquérir la tonalité souhaitée en réglant l'équilibrage des blancs.

1 Sélectionnez la balance des blancs puis appuyez sur ▼.

2 Appuyez sur ▲/▼/◀/▶ pour régler finement la balance des blancs.

- ◀ : [A] (AMBRE : ORANGE)
- ▶ : [B] (BLEU : BLEUÂTRE)
- ▲ : [V] (VERT : VERDÂTRE)
- ▼ : [M] (MAGENTA : ROUGEÂTRE)

• Une pression sur [DISP.] remettra la position au centre.

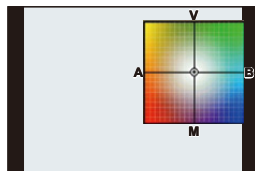

3 Appuyez sur [MENU/SET].

- Si vous ajustez finement la balance des blancs sur [A] (ambre), l'icône de la balance des blancs sur l'écran deviendra orange.
Si vous ajustez finement la balance des blancs sur [B] (bleu), l'icône de la balance des blancs sur l'écran deviendra bleue.
- Si vous ajustez précisément l'équilibre des blancs sur [V] (vert) ou [M] (magenta), [+] ou [-] apparaît à côté de l'icône de l'équilibre des blancs sur l'écran.



Enregistrement des photos 4K

Modes applicables : 

L'appareil photo permet de prendre des photos de 8 millions de pixels (environ) en rafale à 30 images/seconde. Après la prise de ces photos, vous pouvez sauvegarder le moment désiré en l'extrayant de son fichier rafale.

- Utilisez une carte UHS de classe de vitesse 3. (P27)

1 Appuyez sur [].

- La même action peut être effectuée en appuyant sur [] (▼), en utilisant ◀/▶ pour sélectionner une icône de photo 4K ([], etc.), et en appuyant sur ▲. (P86)

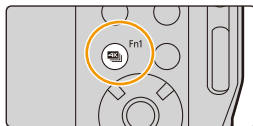

2 Sélectionnez la méthode d'enregistrement avec ◀/▶, puis appuyez sur [MENU/SET].

- Vous pouvez également régler la méthode d'enregistrement dans [PHOTO 4K] dans le menu [Enr.].

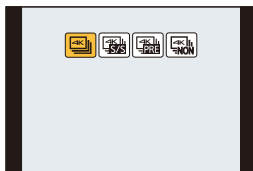





 [Rafale 4K]	Pour saisir la meilleure prise d'un sujet qui se déplace rapidement (c.à.d. les sports, avions, trains) Enregistrement audio : Non disponible	
 [Rafale 4K (S/S)] "S/S" est l'abréviation de Start/Stop (démarrer/arrêter).	Pour saisir des occasions de photos imprévisibles (c.à.d. plantes, animaux, enfants) Enregistrement audio : Disponible*	
 [Pré-rafale 4K]	Pour enregistrer au besoin lorsqu'une occasion de photo se présente (c.à.d. au moment où un ballon est lancé) Enregistrement audio : Non disponible	

* Le son n'est pas lu si vous effectuez la lecture avec l'appareil photo.

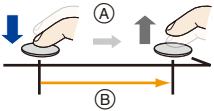
3 Enregistrez une photo 4K.

- L'option [AF continu] fonctionnera durant l'enregistrement. La mise au point se règle de façon constante.

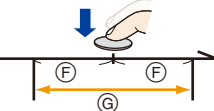
 [Rafale 4K]	<ol style="list-style-type: none"> 1 Appuyez à mi-course sur le déclencheur. 2 Appuyez à fond sur le déclencheur aussi longtemps que vous désirez enregistrer. <p>(A) Pression maintenue (B) Enregistrement</p> <ul style="list-style-type: none"> • Appuyez, légèrement à l'avance, à fond sur la touche. L'enregistrement démarre environ 0,5 seconde après la pression. • Si vous retirez votre doigt du déclencheur immédiatement après le démarrage de l'enregistrement, une durée d'environ 1,5 seconde sera enregistrée après le retrait du doigt. 	
 [Rafale 4K (S/S)]	<ol style="list-style-type: none"> 1 Appuyez à fond sur le déclencheur. 2 Appuyez une nouvelle fois à fond sur le déclencheur pour arrêter l'enregistrement. <p>(C) Démarrage (Premier) (D) Arrêt (Second) (E) Enregistrement effectué</p> <p> Ajout de marqueurs pour sélectionner et sauvegarder les photos</p> <p>Vous pouvez ajouter des marqueurs si vous appuyez sur [Fn1] durant l'enregistrement (jusqu'à 40 marqueurs par enregistrement). Pour sélectionner et sauvegarder des photos depuis un fichier rafale 4K, vous sautez aux endroits où vous avez ajouté des marqueurs.</p>	
 [Pré-rafale 4K]	<p>Appuyez à fond sur le déclencheur.</p> <p>(F) Environ 1 seconde (G) Enregistrement effectué</p> <ul style="list-style-type: none"> • Les images pourraient ne pas s'afficher de façon aussi fluide qu'elles le font sur un écran d'enregistrement normal. 	

- L'appareil photo effectue l'enregistrement en rafale d'une photo 4K et le sauvegarde sous forme de fichier rafale 4K au format MP4.
- Lorsque [Prév.auto] est activé, l'écran de sélection de la photo s'affiche automatiquement. Pour poursuivre l'enregistrement, appuyez à mi-course sur le déclencheur pour afficher l'écran d'enregistrement.
- Pour avoir des informations sur la manière de sélectionner et sauvegarder des photos à partir des fichiers rafale 4K enregistrés, consultez la [P80](#).



■ Annulation de la Photo 4K

À l'étape 2, sélectionnez []. (P76)

- L'action peut être annulée en appuyant sur [] (▼) puis en sélectionnant [] ([Simple]) ou [].



Épuisement de la batterie et température de l'appareil photo



- Lorsque [] ([Pré-rafale 4K]) est sélectionné, la batterie se décharge plus rapidement et la température de l'appareil photo augmente. Sélectionnez [] ([Pré-rafale 4K]) uniquement lors d'un enregistrement.
- L'enregistrement s'arrête lorsque la durée continue de celui-ci dépasse 29 minutes et 59 secondes.
Lors de l'utilisation d'une carte mémoire SDHC, vous pouvez poursuivre sans interruption l'enregistrement d'une photo 4K même si la taille du fichier dépasse 4 Go, mais la photo 4K sera enregistrée et lue dans des fichiers rafale séparés.
Avec une carte mémoire SDXC, vous pouvez sauvegarder une photo 4K avec un fichier rafale d'une taille dépassant 4 Go sous forme d'un seul fichier.

Remarques sur la fonction Photo 4K

■ Pour changer le format

Sélectionner [Format] dans le menu [Enr.] permet de changer le format des photos 4K.

■ Son de l'obturateur pour l'enregistrement photo 4K

- En utilisant [] ([Rafale 4K]) ou [] ([Pré-rafale 4K]), vous pouvez changer les paramètres du son de l'obturateur électronique dans [Vol. obturat.] et [Ton obturat.]. (P133)
- En enregistrant avec [] ([Rafale 4K (S/S)]), vous pouvez définir le volume de la tonalité du démarrage/arrêt dans [Volume du bip].

■ Scènes non adaptées à la fonction Photo 4K

Enregistrement dans des endroits très lumineux ou en intérieur

Lorsque les sujets sont enregistrés dans un lieu très lumineux ou sous un éclairage fluorescent/DEL, la teinte de la couleur ou la luminosité de l'image peut changer, ou bien des bandes horizontales peuvent apparaître sur l'écran.

Baisser la vitesse d'obturation peut réduire l'effet des stries horizontales.

Sujets se déplaçant rapidement

Si vous enregistrez un sujet qui se déplace rapidement, ce dernier pourrait apparaître déformé sur les photos enregistrées.

■ La configuration de l'appareil photo pour la fonction Photo 4K

La configuration de l'appareil photo est optimisée pour l'enregistrement avec la fonction Photo 4K.

- Les éléments de menu [Enr.] suivants sont fixés sur les paramètres indiqués ci-dessous :

[Format imag]	[4K] (8M)	[Qualité]	[■]
	[4:3] : 3328×2496 [3:2] : 3504×2336 [16:9] : 3840×2160 [1:1] : 2880×2880	[Type d'obturateur]	Fixée sur l'obturateur électronique

- Les fichiers rafale 4K sont enregistrés avec les paramètres indiqués ci-dessous :
Les paramètres du menu [Image animée] ne sont pas appliqués aux fichiers rafale 4K.

[Qualité enr.]	[4K/100M/30p]	[AF continu]	[OUI]
-----------------------	---------------	---------------------	-------

- En enregistrant avec la fonction Photo 4K, les plages des fonctions suivantes sont différentes de celles disponibles en prenant des photos :
 - Vitesse d'obturation : De 1/30^e à 1/16000^e
 - Compensation de l'exposition : –3 EV à +3 EV
 - Sensibilité ISO : [AUTO], 80 à 3200
- En enregistrant avec la fonction Photo 4K, les fonctions suivantes sont désactivées :
 - Flash
 - Balance des blancs ()
- Les éléments de menu suivants sont désactivés :

[Enr.]	[Format imag]/[Qualité]/[Prise noct.manu.intell.]/[iHDR]/[HDR]/ [Paramètres panorama]/[Type d'obturateur]/[Sensibilité étendue]
[Personnaliser]	[Zone d'enr.]
[Config.]	() ([Pré-rafale 4K]) uniquement [Wi-Fi]/[Économie]

- L'angle de vue peut devenir légèrement plus étroit durant l'enregistrement.
- En enregistrant avec la fonction Photo 4K, les éléments de menu suivants sont désactivés :
 - [Enreg. simul. ss filtre] (Mode de Contrôle Créatif)
- La détection de scène dans le mode auto intelligent fonctionne de la même manière qu'en enregistrant des films.

Non disponible dans les cas suivants:

- La fonction Photo 4K est désactivée en utilisant les paramètres suivants :
 - [Monochrome brut]/[Monochrome doux]/[Effet miniature]/[Focus doux]/[Filtre étoile]/[Rayon de soleil] (Mode de Contrôle Créatif)
 - [Clair en rétroéclairage]/[Eau scintillante]/[Illuminations scintillantes]/[Prise noct. manu.]/[Portrait nuit claire]/[Image douce d'une fleur] (Mode Scène Guidée)
 - Pour enregistrer des films
 - En utilisant [Intervallomètre]
 - En utilisant une connexion Wi-Fi

Sélection de photos depuis un fichier rafale 4K et sauvegarde

1 Sélectionnez une image avec l'icône [▲] sur l'écran de lecture, puis appuyez sur ▲.

- L'écran de la vue diaporamique, là où vous choisissez les photos, s'affiche.



2 Appuyez sur ◀/▶ pour sélectionner l'image à sauvegarder comme photo.

- Sélectionnez [◀]/[▶], puis appuyez sur [MENU/SET] pour passer à la vue diaporamique précédente ou suivante.
- Appuyez sur [Fn1] pour passer à la fonction marqueur. Vous pouvez appuyer sur ◀/▶ pour sauter à la position du marqueur suivant ([Rafale 4K (S/S)] uniquement).
- Vous pouvez également sélectionner des scènes sur l'écran de lecture rafale 4K en appuyant sur [Fn2]. ([Rafale 4K]/[Rafale 4K (S/S)] uniquement) (P82)



3 Appuyez sur [MENU/SET] pour sauvegarder la photo.

- La photo sera sauvegardée au format JPEG.



Vous pouvez enregistrer les photos prises pendant une période de 5 secondes à la fois en utilisant [Sauvegarder PHOTO 4K Brut] dans le menu [Lect.]. (P142)

- La photo sera sauvegardée avec des informations d'enregistrement (informations Exif), incluant sa vitesse d'obturation, son ouverture et sa sensibilité ISO.
- Les fichiers rafale 4K sauvegardés sur un ordinateur seront traités comme des vidéos MP4.

Commandes durant la sélection des photos

Navigation dans l'écran des diapositives

Position de l'image affichée

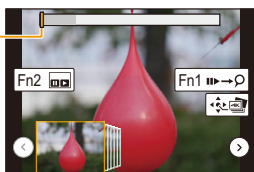

Commande par touche	Description des commandes
	Permet de sélectionner une image. • Vous pouvez sélectionner une image parmi 60 (durée de rafale en continu d'environ 2 secondes).
Sélectionnez → [MENU/SET]	Permet d'afficher les images précédentes ou suivantes (45 photos) des diapositives.
	Agrandit l'affichage.
	Réduit l'affichage (lorsque l'affichage est agrandi).
	Déplace la zone agrandie (lorsque l'affichage est agrandi).
[Fn2]	Affiche l'écran de lecture rafale 4K.
[Fn1]	Commute sur la fonction marqueur.
[MENU/SET]	Sauvegarde la photo.

- Lors de l'utilisation de la fonction marqueur, vous pouvez sauter aux marqueurs que vous avez ajouté ou bien au début et à la fin du fichier rafale 4K. Appuyez de nouveau sur [Fn1] pour revenir sur l'action d'origine.

Commande par touche	Description des commandes
	Se déplace vers le marqueur suivant.
	Se déplace vers le marqueur précédent.

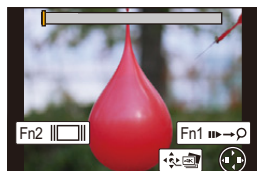

■ Navigation dans l'écran de lecture rafale 4K

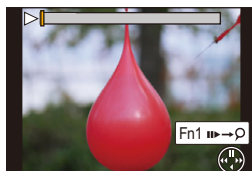

Durant la pause



Durant la lecture en continu

Commande par touche	Description des commandes
▲	Lecture en continu/Pause (durant la lecture en continu).
▼	Recul continu/Pause (durant le recul continu).
▶	Avance rapide/Avance image par image (durant la pause).
◀	Recul rapide/Recul image par image (durant la pause).
	Permet d'agrandir l'affichage (durant la pause).
	Réduit l'affichage (lorsque l'affichage est agrandi).
▲/▼/◀/▶	Déplace la zone agrandie (lorsque l'affichage est agrandi).
[Fn2]	Affiche l'écran de vue des diapositives (durant la pause).
[Fn1]	Commute sur l'action marqueur.
[MENU/SET]	Sauvegarde la photo (durant la pause).

Sélection et sauvegarde des photos sur l'écran du téléviseur

- Si vous affichez des fichiers rafale 4K sur un téléviseur connecté à l'appareil photo, ils s'afficheront uniquement sur l'écran de lecture rafale 4K.
- Même si vous introduisez la carte dans le logement pour carte SD d'un téléviseur compatible 4K, vous ne pourrez pas lire les fichiers rafale 4K enregistrés avec [Format] réglé sur une option autre que [16:9].
(À compter de mai 2018)
- En fonction du téléviseur qui doit être raccordé, les fichiers rafale 4K pourraient ne pas pouvoir être lus correctement.

Contrôle de la mise au point après l'enregistrement (MP postérieure)

Modes applicables :

L'appareil photo permet de prendre des photos en rafale 4K tout en décalant la mise au point sur des zones différentes. Après la prise de ces photos, vous pouvez sélectionner la zone de mise au point désirée.

Cette fonction est adaptée aux enregistrements d'objets immobiles.



Enregistrement rafale 4K avec décalage automatique de la mise au point.



Sélection du point de mise au point désiré.



Une photo avec la zone de mise au point désirée sera effectuée.

- Utilisez une carte UHS de classe de vitesse 3. (P27)

1 Appuyez sur [].

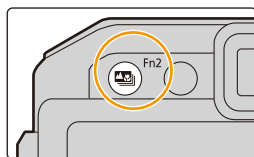

2 Appuyez sur ◀/▶ pour sélectionner [OUI], puis appuyez sur [MENU/SET].

- Vous pouvez également régler la fonction sur [OUI] en appuyant sur [] (▼), en appuyant sur ◀/▶ pour sélectionner l'icône MP postérieure (), puis en appuyant sur [MENU/SET]. (P86)

3 Décidez de la composition et appuyez à mi-course sur le déclencheur.

- La mise au point automatique détectera les zones mises au point sur l'écran (sauf sur les bords de l'écran).
- Si aucune zone de l'écran ne peut être mise au point, l'affichage de la mise au point (A) clignotera. Dans ce cas, l'enregistrement est impossible.

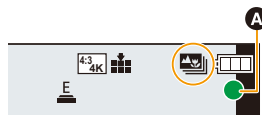

4 Appuyez à fond sur le déclencheur pour démarrer l'enregistrement.



- Le point de mise au point change automatiquement durant l'enregistrement. Lorsque l'icône (B) disparaît, l'enregistrement prend automatiquement fin.

À partir du moment où vous appuyez à mi-course sur le déclencheur jusqu'à la fin de l'enregistrement :

- Conservez la même distance avec le sujet et la même composition.
- Des images animées au format MP4 seront enregistrées. (Le son ne sera pas enregistré.)
- Lorsque [Prév.auto] est activé, un écran permettant de sélectionner la zone de mise au point désirée s'affiche. (P85)

■ Annulation du [Post focus]

Sélectionnez [NON] à l'étape 2. (P83)

■ Limites dans [Post focus] (MP postérieure)

- Puisque l'enregistrement est effectué avec la même qualité d'image que celle des photos 4K, certaines limites s'appliquent aux fonctions d'enregistrement et aux paramètres du menu. Pour avoir plus de détails, consultez "La configuration de l'appareil photo pour la fonction Photo 4K" à la P79.
- En plus des limites de la fonction Photo 4K, les limites suivantes s'appliquent à l'enregistrement [Post focus] :
 - Le mode Mise au point automatique est désactivé.
 - Les vidéos ne peuvent pas être enregistrées.
 - Le [Zoom num.] est désactivé.
 - Le [Affich. mémoire] est désactivé.
- L'angle de vue peut devenir légèrement plus étroit durant l'enregistrement.



Non disponible dans les cas suivants:

- La fonction [Post focus] est désactivée en utilisant les paramètres suivants :
 - [Monochrome brut]/[Monochrome doux]/[Effet miniature]/[Focus doux]/[Filtre étoile]/[Rayon de soleil] (Mode de Contrôle Créatif)
 - [Clair en rétroéclairage]/[Eau scintillante]/[Illuminations scintillantes]/[Prise noct. manu.]/[Portrait nuit claire]/[Image douce d'une fleur] (Mode Scène Guidée)
 - En utilisant [Intervallomètre]
 - En utilisant une connexion Wi-Fi

Sélection de la zone de mise au point désirée et sauvegarde d'une photo

- Sélectionnez une image avec l'icône [▲] sur l'écran de lecture, puis appuyez sur ▲.**
- Appuyez sur ▲/▼/◀/▶ pour sélectionner la zone de mise au point.**
 - Si la zone sélectionnée ne comporte pas d'image au point, un cadre rouge s'affiche. Dans ce cas, il n'est pas possible de sauvegarder de photo.
 - Vous ne pouvez pas sélectionner les pourtours de l'écran.



Commande par touche	Description des commandes
▲/▼/◀/▶	Sélectionne une zone de mise au point. • Elle ne peut pas être sélectionnée pendant que l'affichage est agrandi.
	Agrandit l'affichage.
	Réduit l'affichage (lorsque l'affichage est agrandi).
[Fn2]	Les parties mise au point seront mises en valeur avec de la couleur. (Peaking/MP avec surlignement) • Change dans l'ordre suivant [NON] → [PEAK L] ([BAS]) → [PEAK H] ([ÉLEVÉ]).
[MENU/SET]	Sauvegarde la photo.

- Vous pouvez régler précisément la mise au point en appuyant sur ◀/▶ pendant que l'affichage est agrandi.



- Appuyez sur [MENU/SET] pour sauvegarder la photo.**
 - La photo sera sauvegardée au format JPEG.

- Vous ne pouvez pas choisir et sauvegarder la photo depuis l'écran d'un téléviseur même si l'appareil photo est raccordé à ce dernier au moyen d'un câble micro HDMI.

Sélection du mode d'entraînement

Modes applicables : 

Vous pouvez changer ce que peut faire l'appareil photo lorsque vous appuyez sur le déclencheur.

1 Appuyez sur ▼ ( ).

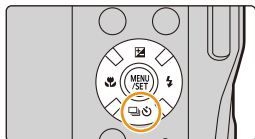

2 Appuyez sur ◀/▶ pour sélectionner le mode d'entraînement, puis appuyez sur [MENU/SET].

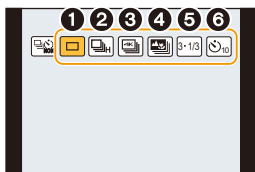

1 [Simple]	Lorsque le déclencheur est pressé, une seule photo est enregistrée.
2 [Rafale] (P87)	Les enregistrements sont faits à la suite tant que le déclencheur est tenu appuyé.
3 [PHOTO 4K] (P76)	Lorsque le déclencheur est pressé, une photo 4K est enregistrée.
4 [Post focus] (P83)	Lorsque le déclencheur est pressé, l'enregistrement avec mise au point postérieure est effectué.
5 [Pris. vues raf.] (P89)	Chaque fois que le déclencheur est pressé, les enregistrements sont effectués avec des paramètres d'exposition différents en fonction de la plage de Compensation de l'exposition.
6 [Retardateur] (P91)	Lorsque le déclencheur est pressé, l'enregistrement s'effectue une fois que la durée définie s'est écoulée.

■ Pour annuler le mode d'entraînement

Sélectionnez [] ([Simple]) ou [] à l'étape 2.

- Le retardateur peut également être annulé en mettant l'appareil photo hors marche. (Lorsque [Arrêt auto retardateur] (P136) est réglé sur [OUI])

Prises de vues en utilisant le mode rafale

Modes applicables : 



Les photos sont prises de façon continue tant que le déclencheur est tenu appuyé.

1 Appuyez sur ▼ (📷📷).

2 Appuyez sur ◀/▶ pour sélectionner l'icône rafale ([📷H], etc.), puis appuyez sur ▲.

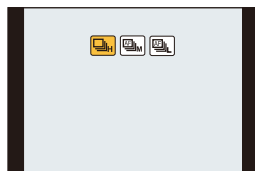
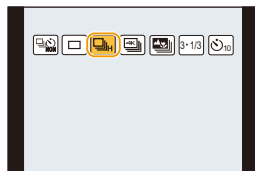
3 Sélectionnez la vitesse de rafale avec ◀/▶, puis appuyez sur [MENU/SET].



	Prises de vues en rafale (images/seconde)	Mise au point	Nombre d'images enregistrables*
	10	Fixé sur MPA	11
	5	Suivi MPA	15
	2	Suivi MPA	Selon l'espace restant sur la carte

* Lorsque l'enregistrement est effectué sous les conditions de test spécifiées par Panasonic.

La vitesse de rafale ralentira en cours de route. Cependant, les photos peuvent être prises jusqu'à ce que la carte n'ait plus d'espace libre. Selon les conditions d'enregistrement, le nombre de photos en rafale pouvant être prises sera réduit.

- La vitesse de rafale peut ralentir en fonction des paramètres suivants.
 - [Format imag]/[Qualité]/[Sensibilité]
- La vitesse de rafale peut également être définie avec [Débit rafale] dans le menu [Enr.].

4 Faites la mise au point sur le sujet et prenez une photo.

- Maintenez enfoncé à fond le déclencheur pour activer le mode de prises de vues en rafale.



■ Annulation du mode rafale

Sélectionnez [📷] ([Simple]) ou [📷N] parmi les modes d'entraînement. (P86)

- Lorsque [□_h] est sélectionné, l'exposition et l'équilibre des blancs sont fixés sur les réglages de la première photo.
- Lorsque [□_M] ou [□_L] est sélectionné, l'exposition et l'équilibre des blancs se règlent à chaque photo.
- Lorsque [□_h] est sélectionné, selon les changements de la luminosité du sujet, l'enregistrement peut être plus clair ou plus sombre que la deuxième photo.
- **La sauvegarde sur la carte de photos prises en mode rafale peut prendre du temps. Si vous prenez des photos en continu tout en les sauvegardant, le nombre maximum d'images enregistrables diminue. Pour des prises de vues en continu, l'utilisation d'une carte mémoire à vitesse rapide est conseillée.**

 **Non disponible dans les cas suivants:**

- Le mode rafale est désactivé dans les cas suivants.
 - [Monochrome brut]/[Monochrome doux]/[Effet miniature]/[Focus doux]/[Filtre étoile]/[Rayon de soleil] (Mode de Contrôle Créatif)
 - [Eau scintillante]/[Illuminations scintillantes]/[Prise noct. manu.]/[Image douce d'une fleur] (Mode Scène Guidée)
 - Pour enregistrer des films
 - Pour enregistrer en utilisant le flash
 - En utilisant [Intervallomètre]

Prises de vues en rafale avec réglage automatique de l'exposition

Modes applicables :            

7 photos au plus, seront prises sous différents réglages d'exposition en suivant la plage de Compensation de l'Exposition chaque fois que le déclencheur est appuyé.

Plage de compensation : [3•1/3]

1^{re} photo



±0 EV

2^e photo





-1/3 EV

3^e photo



+1/3 EV

- Appuyez sur ▼ ( .
- Appuyez sur ◀/▶ pour sélectionner l'icône de mode de prises de vues en rafale ([3•1/3], etc.), puis appuyez sur ▲.
- Appuyez sur ◀/▶ pour sélectionner la plage de compensation, puis appuyez sur [MENU/SET].
 - Vous pouvez également régler la plage de compensation du mode de prises de vues en rafale avec [Pris. vues raf.] dans le menu [Enr.].
- Faites la mise au point sur le sujet et prenez une photo.

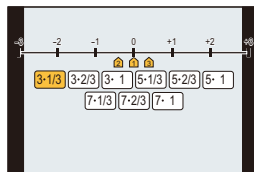

- Si vous appuyez longtemps sur le déclencheur, le nombre de photo que vous avez défini est pris.
- L'indicateur du mode de prises de vues en rafale clignote jusqu'à ce que le nombre de photo défini soit pris.
- Le compteur d'image est remis à [0] si vous changez le réglage du mode de prises de vues en rafale ou si vous mettez l'appareil photo hors marche avant que toutes les photos définies soient prises.

■ Annulation du mode de prises de vues en rafale

Sélectionnez [] ([Simple]) ou [] parmi les modes d'entraînement. (P86)

• En prenant des photos à l'aide du mode de prises de vues en rafale après avoir réglé la valeur de la compensation de l'exposition, les photos prises sont basées sur la valeur de la compensation de l'exposition sélectionnée.



Non disponible dans les cas suivants:

- Le mode de prises de vues en rafale est désactivé dans les cas suivants.
 - [Monochrome brut]/[Monochrome doux]/[Effet miniature]/[Focus doux]/[Filtre étoile]/[Rayon de soleil] (Mode de Contrôle Créatif)
 - [Eau scintillante]/[Illuminations scintillantes]/[Prise noct. manu.]/[Image douce d'une fleur] (Mode Scène Guidée)
 - Pour enregistrer des films
 - En utilisant [Intervallomètre]

Prises de vues avec retardateur

Modes applicables : 

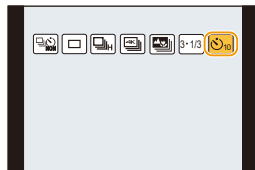

1 Appuyez sur  (☰/☹).

2 Appuyez sur  pour sélectionner l'icône du retardateur (, etc.), puis appuyez sur .

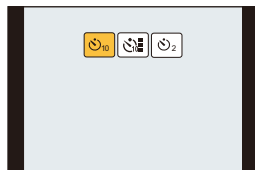

3 Appuyez sur  pour sélectionner le paramètre de la durée du retardateur, puis appuyez sur [MENU/SET].



	La photo est prise 10 secondes après que le déclencheur soit pressé.
	Après 10 secondes, l'appareil prend 3 photos à environ 2 secondes d'intervalle.
	La photo est prise 2 secondes après que le déclencheur soit pressé. • En utilisant un trépied, etc., ce réglage constitue une manière pratique d'éviter la secousse provoquée par la pression du déclencheur.

- La configuration de la durée du retardateur peut également être réglée sous [Retardateur] dans le menu [Enr].

4 Appuyez à mi-course sur le déclencheur pour faire la mise au point, puis appuyez à fond pour prendre la photo.

- La mise au point et l'exposition se règlent lorsque le déclencheur est pressé à mi-course.
- Une fois que l'indicateur du retardateur clignote, l'enregistrement démarre.



■ Annulation du retardateur

Sélectionnez [] ([Simple]) ou [] parmi les modes d'entraînement. (P86)

- Le retardateur peut également être annulé en mettant l'appareil photo hors marche. (Lorsque [Arrêt auto retardateur] (P136) est réglé sur [OUI])

- Nous vous conseillons d'utiliser un trépied pour enregistrer avec le retardateur.

- La sortie du flash peut varier légèrement si le [] est sélectionné.

Non disponible dans les cas suivants:

- Il ne peut pas être réglé sur [] dans le cas suivant.

- Lorsque [Enreg. simult. ss filtre] du mode de commande créative est réglé sur [OUI]

- Le retardateur est désactivé dans les cas suivants.

- Pour enregistrer des films

- En utilisant [Intervallomètre]



MENU



Prises de vues automatiques à intervalles définis ([Intervallomètre])

Modes applicables : 

L'appareil photo peut prendre automatiquement des photos de sujets tels que des animaux ou des plantes au cours du temps et créer un film.

- Définissez les paramètres de la date et de l'heure à l'avance. (P31)
- Les photos enregistrées sont affichées comme un groupe d'images.

1 Sélectionnez le menu.

MENU →  **[Enr.]** → **[Intervallomètre]**

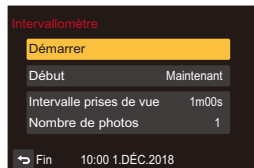

	[Maintenant]	Démarre l'enregistrement en appuyant à fond sur le déclencheur.
[Début]	[Réglage du délai de démarrage]	Toute heure jusqu'à 23 heures 59 minutes d'avance peut être définie. Sélectionnez l'élément (heure ou minute) en appuyant sur ◀/▶, définissez l'heure de démarrage en appuyant sur ▲/▼, puis appuyez sur [MENU/SET].
[Intervalle prises de vue]/ [Nombre de photos]	L'intervalle d'enregistrement et le nombre de photos peuvent être définis. ◀/▶: Sélectionnez l'élément (minute/seconde/nombre de photos) ▲/▼: Configuration [MENU/SET]: Validez	

- L'enregistrement peut ne pas être consistant avec l'intervalle d'enregistrement réglé ou le nombre d'images établi en fonction des conditions d'enregistrement.

2 Appuyez sur ▲/▼ pour sélectionner [Démarrer], puis appuyez sur [MENU/SET].

3 Appuyez à fond sur le déclencheur.

- L'enregistrement démarre automatiquement.
- Durant la veille de l'enregistrement, l'alimentation se coupera automatiquement si aucune opération n'est effectuée pendant un certain temps. La prise de vue à retardement est toujours active même si l'alimentation est coupée. Lorsque l'heure du démarrage de l'enregistrement arrive, l'appareil se met automatiquement en marche. Mettez l'appareil photo en marche manuellement, appuyez sur la touche [ON/OFF] de l'appareil photo.
- Commandes durant la veille de l'enregistrement (l'appareil photo est en marche)

Commande par touche	Description des commandes
[Fn1]	Affiche un écran de sélection qui permet de mettre en pause ou d'arrêter l'enregistrement
	Affiche un écran de sélection qui permet de reprendre ou d'arrêter l'enregistrement (durant la pause)

- Une fois que l'enregistrement est arrêté, un écran de confirmation s'affiche, vous demandant s'il faut poursuivre pour créer un film.
Pour créer un film, sélectionnez [Oui].

4 Sélectionnez les méthodes de création d'une vidéo.

- Le format d'enregistrement est réglé sur MP4.

[Qualité enr.]	Définit la qualité d'un film.
[Cadence]	Définit le nombre d'images par seconde. Plus le nombre est grand, plus le film sera fluide.
[Séquence]	[NORMAL]: Colle les photos ensemble dans l'ordre d'enregistrement. [REVERSE]: Colle les photos ensemble dans l'ordre inverse d'enregistrement.

5 Appuyez sur ▲/▼ pour sélectionner [Exécuté] et appuyez sur [MENU/SET].

- Les films peuvent également être créés à partir de [Vidéo accélérée] dans le menu [Lect.]. (P144)

- Cette fonction ne sert pas avec une caméra de sécurité.
- **Soyez prudent lors de prises de vues durant de longues périodes dans des endroits froids, comme les stations de ski ou des endroits en haute altitude ou bien dans des environnements chauds et humides, car cela peut causer des dysfonctionnements.**
- Nous ne vous conseillons pas l'utilisation de [Intervallomètre] sous l'eau.
- Le paramètre [Intervallomètre] est mis en pause dans les cas suivants.
 - Lorsque la charge de la batterie faiblit
 - Mettre l'appareil hors marcheEn mode pause, vous pouvez remplacer la batterie et la carte, puis mettre en marche l'appareil photo pour relancer la commande. (Notez que les photos prises après le remplacement de la carte seront sauvegardées comme un lot séparé de groupe d'images.) Mettez cet appareil hors marche pour remplacer la batterie ou la carte.
- En créant un film avec le paramètre [Qualité enr.] réglé sur [4K], la durée d'enregistrement se limite à 29 minutes et 59 secondes.
 - De plus, en utilisant une carte mémoire SDHC, vous ne pouvez pas créer de film ayant une taille de fichier de plus de 4 Go.
 - En utilisant une carte mémoire SDXC, vous pouvez créer une vidéo ayant une taille de fichier de plus de 4 Go.
- Un film ayant le paramètre [Qualité enr.] réglé sur [FHD] ou [HD] ne peut pas être créé si la durée d'enregistrement est de plus de 29 minutes et 59 secondes ou si la taille du fichier est de plus de 4 Go.

 **Non disponible dans les cas suivants:**





- Cette fonction n'est pas disponible dans les cas suivants :
 - [Prise noct. manu.] (Mode Scène Guidée)
 - Pour enregistrer des films

Stabilisateur d'image

Modes applicables : 

En utilisant ce mode, les secousses pendant la prise de vue sont détectées et l'appareil photo fait automatiquement la compensation, permettant à des photos nettes d'être prises.

MENU →  [Enr.] → [Stabilisat.]

 ([Normal])	Les secousses verticales et horizontales sont corrigées.	
 ([Panoramique])	Les vacillements sont compensés sur l'axe vertical. Ce mode est idéal pour la prise de vues en mode panoramique (méthode de prise de vues en tournant l'appareil photo pour suivre les mouvements d'un sujet qui continue à se déplacer dans une direction fixe).	
[NON]	[Stabilisat.] ne fonctionne pas.	

-  ([Normal]) est automatiquement sélectionné dans le mode auto intelligent.



Prévention d'instabilité (l'appareil photo est secoué)

Lorsque l'alerte d'instabilité  apparaît, utilisez le [Stabilisat.], un trépied ou le retardateur (P91).

- La vitesse d'obturation ralentira particulièrement dans les cas suivants. Gardez l'appareil photo immobile à partir du moment où le déclencheur est appuyé jusqu'à ce que l'image apparaisse à l'écran.

Nous vous recommandons l'utilisation d'un trépied.

– Sync. lente

– Sync. lente/Réduction yeux rouges

– [Paysage nocturne clair]/[Ciel nocturne froid]/[Paysage nocturne chaud]/[Illuminations scintillantes]/[Portrait nuit claire] (Mode Scène Guidée)

– Quand vous réglez une vitesse d'obturation lente

- Nous vous conseillons de désactiver le stabilisateur d'image en utilisant un trépied.
- La fonction de stabilisation peut ne pas fonctionner suffisamment bien dans les cas suivants. Soyez attentif à la stabilité de l'appareil photo en appuyant sur le déclencheur.
 - Lorsqu'il y a beaucoup d'instabilité
 - Lorsque l'agrandissement du zoom est élevé
 - Lorsque le zoom numérique est utilisé
 - En suivant des sujets en mouvement rapide
 - Lorsque la vitesse d'obturation ralentit pour prendre des photos à l'intérieur ou dans des endroits sombres
- L'effet "panoramique" [👉] est plus difficile à effectuer dans les cas suivants.
 - Dans un endroit fortement éclairé comme en plein soleil l'été
 - Lorsque la vitesse d'obturation est plus rapide que 1/100^e de seconde
 - Lorsque vous déplacez l'appareil photo trop lentement parce que le sujet se déplace lentement (L'arrière-plan ne deviendra pas flou)
 - Lorsque l'appareil photo ne suit pas le sujet correctement

Non disponible dans les cas suivants:

- Le stabilisateur d'image ne fonctionne pas avec l'enregistrement [Vidéo haute vitesse].
- Dans le mode panorama, le paramètre [Stabilisat.] passera à [👉] ([Panoramique]) même s'il est réglé sur [👉] ([Normal]).
- Dans les cas suivants, [Stabilisat.] passera à [👉] ([Normal]), même s'il est réglé sur [👉] ([Panoramique]) :
 - En enregistrant des photos 4K
 - Pour enregistrer à l'aide de [Post focus]

Prises de vues à l'aide du flash

Modes applicables :           

Flash

• Ne couvrez pas le flash avec vos doigts ou autres objets.

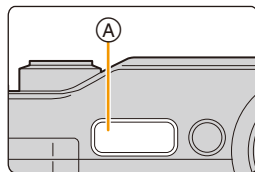

Dans les cas suivants, le flash est fixé sur [☺] (Forcé non).

- Pour enregistrer des films
- En enregistrant des photos 4K
- En enregistrant avec [Post focus]
- En enregistrant avec la fonction Prises de vues en rafale
- En utilisant l'obturateur électronique
- Lorsque [HDR] est paramétré sur [OUI]

Pour changer le mode flash

Réglage du flash pour correspondre à l'enregistrement.

- 1 Appuyez sur ► (⚡).
- 2 Appuyez sur ◀/▶ pour sélectionner le mode, puis appuyez sur [MENU/SET].

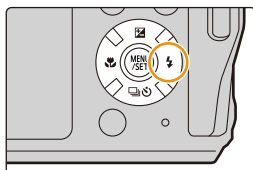

⚡ ([Auto]) i⚡ ([Auto]) ^{*1}	Le flash se déclenche automatiquement en fonction des conditions de prise de vue.
⚡Ⓜ ([Auto/y. roug.]) ^{*2}	Le flash se déclenche automatiquement en fonction des conditions de prise de vue. Il réduit le phénomène des yeux rouges (les yeux du sujet apparaissent rouges sur la photo) en déclenchant le flash avant la prise réelle de la photo. Après cela, le flash est activé une nouvelle fois pour la prise de vue réelle. <ul style="list-style-type: none"> • Utilisez cette fonction lorsque la prise de vue se fait dans un endroit sombre.
⚡ ([Flash forcé oui]) ⚡Ⓜ ([Forcé/y. roug.]) ^{*2}	Le flash se déclenche obligatoirement, à chaque prise de vue. <ul style="list-style-type: none"> • Utilisez ce réglage lorsque la scène est éclairée à contre-jour ou avec de la lumière fluorescente.
⚡S ([Sync. lente]) ⚡SⓂ ([Synchr lente/yx rouge]) ^{*2}	Pour prendre des photos sur un arrière-plan sombre, cette option ralentira la vitesse d'obturation si le flash est activé. L'arrière-plan sera éclairci. <ul style="list-style-type: none"> • Utilisez ce réglage pour photographier des personnes situées devant un arrière-plan sombre. • L'utilisation d'une vitesse plus lente peut causer un flou. • L'utilisation d'un trépied peut améliorer vos photos.
Ⓜ ([Forcé non])	Le flash ne se déclenche jamais. <ul style="list-style-type: none"> • Utilisez ce réglage pour prendre des photos dans des endroits où l'usage du flash est interdit.



*1 Ceci ne peut être réglé que si le Mode Auto Intelligent est sélectionné. L'icône change en fonction du type de sujet et de la luminosité. (P46)





*2 Le flash est activé deux fois. Le sujet ne devra pas bouger avant le déclenchement du second flash. L'intervalle entre les deux déclenchements du flash dépend de la luminosité du sujet. [Sans yeux r.] (P128) dans le menu [Enr.] est réglé sur [OUI], [✎] apparaît dans l'icône du flash.

- L'effet de réduction des yeux rouges est différent selon les personnes. Par conséquent, si le sujet était loin de l'appareil photo ou s'il ne regardait pas le premier flash, l'effet peut ne pas être visible.

■ Réglages de flash disponibles en mode enregistrement

Les réglages de flash disponibles dépendent du mode d'enregistrement.

(○: Disponible, —: Non disponible, ●: Configuration initiale du Mode Scène Guidée)

Mode enregistrement		⚡	⚡ [Ⓜ]	⚡	⚡ [Ⓜ]	⚡S	⚡ [Ⓜ]	Ⓜ
P	Mode du programme EA	○	○	○	○	○	○	○
M	Mode Exposition Manuelle	○	○	○	○	—	—	○
 Mode Scène Guidée	[Portrait clair]	○	●	○	○	—	—	○
	[Peau soyeuse]	○	●	○	○	—	—	○
	[Douceur rétroéclairée]	—	—	—	—	—	—	●
	[Clair en rétroéclairage]	—	—	●	—	—	—	○
	[Ton reposant]	—	—	—	—	—	—	●
	[Paysage net]	—	—	—	—	—	—	●
	[Ciel bleu clair]	—	—	—	—	—	—	●
	[Lueur romantique du couchant]	—	—	—	—	—	—	●
	[Vif éclat du couchant]	—	—	—	—	—	—	●
	[Eau scintillante]	—	—	—	—	—	—	●
	[Paysage nocturne clair]	—	—	—	—	—	—	●
	[Ciel nocturne froid]	—	—	—	—	—	—	●
	[Paysage nocturne chaud]	—	—	—	—	—	—	●
	[Illuminations scintillantes]	—	—	—	—	—	—	●
	[Prise noct. manu.]	—	—	—	—	—	—	●
	[Portrait nuit claire]	—	—	—	—	—	●	○
	[Image douce d'une fleur]	●	—	○	—	—	—	○
	[Nourriture appétissante]	●	—	○	—	—	—	○
[Beau dessert]	●	—	○	—	—	—	○	
[Animal en mouvement]	●	—	○	—	—	—	○	
[Monochrome]	●	○	○	○	○	○	○	
 Mode sport								
 Mode neige								
 Mode plage et surf								
 Mode sous-marin								

- En mode auto intelligent, le flash est réglé sur [i⚡] ou [Ⓜ].
- La configuration du flash du Mode Scène Guidée revient sur sa valeur par défaut à chaque changement de scène.

■ Portée utile du flash disponible (approximative)

Les bords des photos au flash prises à courte distance sans utiliser le zoom (proche de l'extrémité grand-angle) peuvent apparaître sombres. Cela peut être atténué en zoomant davantage.

	Grand-angle	Téléobjectif
[AUTO] dans [Sensibilité]	0,3 m (0,98 pi) à 5,6 m (18 pi)	0,3 m (0,98 pi) à 3,1 m (10 pi)

• Ceci est la portée lorsque [Rég. limite ISO] (P128) est sur [NON].

- Si vous approchez le flash trop près d'un sujet, celui-ci peut être déformé ou décoloré par la chaleur ou la lumière provenant du flash.
- Cela peut prendre du temps pour recharger le flash si vous prenez plusieurs photos. Pendant le chargement du flash, l'icône du flash clignote en rouge et vous ne pouvez pas prendre de photos même si vous appuyez à fond sur le déclencheur.

■ Vitesse d'obturation pour chaque réglage du flash

Réglage du flash	Vitesse d'obturation (en secondes)	Réglage du flash	Vitesse d'obturation (en secondes)
⚡A	1/60* à 1/1300	⚡S	1 à 1/16000
⚡A [Ⓜ]		⚡S [Ⓜ]	
⚡		Ⓣ	4 à 1/16000
⚡ [Ⓜ]			

* La valeur change pour 4 secondes en mode de réglage manuel de l'exposition.

• En mode auto intelligent, la vitesse d'obturation change selon la scène identifiée.

- Pendant l'enregistrement d'un film, l'utilisation du zoom ou de touches pourrait être audible sur la bande sonore.
- La vitesse du zoom diminue pendant l'enregistrement du film.
- Selon le type de la carte, l'indicateur d'accès à la carte peut apparaître pendant un certain temps, après l'enregistrement des films. Il ne s'agit pas d'un mauvais fonctionnement.
- Lorsque la configuration du format est différente pour les films et les photos, l'angle de vue change au début de l'enregistrement du film.
Si [Zone d'enr.] est sur [👤], l'angle de vue s'affiche pendant l'enregistrement du film.
- Si le zoom optique étendu est utilisé avant d'appuyer sur la touche film, ces paramètres seront effacés, donc l'angle de vue changera de façon drastique.
- Les effets stéréo ne peuvent pas être obtenus sous l'eau.
- Des parasites peuvent être enregistrés sous l'eau.
- S'il reste de l'eau dans le trou du microphone ou du haut-parleur, un son faible ou déformé pourrait être enregistré et reproduit. Absorbent l'eau et utilisez l'appareil photo seulement après l'avoir fait sécher pendant un moment. (P17)

Non disponible dans les cas suivants:

- Les films ne peuvent pas être enregistrés dans les cas suivants.
 - [Monochrome brut]/[Monochrome doux]/[Focus doux]/[Filtre étoile]/[Rayon de soleil] (Mode de Contrôle Créatif)
 - [Eau scintillante]/[Illuminations scintillantes]/[Image douce d'une fleur] (Mode Scène Guidée)
 - En enregistrant avec [Post focus]
 - En utilisant [Intervallomètre]
- Les vidéos 4K ne peuvent pas être enregistrées durant la connexion Wi-Fi.

Configuration de la taille et de la fréquence d'images

MENU →  [Image animée] → [Qualité enr.]

Rubrique	Taille	Fréquence d'images de l'enregistrement	Sortie du capteur	Débit
[4K/100M/30p]*	3840×2160	30p	30 images/seconde	100 Mbps
[4K/100M/25p]*	3840×2160	25p	25 images/seconde	100 Mbps
[4K/100M/24p]*	3840×2160	24p	24 images/seconde	100 Mbps
[FHD/28M/60p]	1920×1080	60p	60 images/seconde	28 Mbps
[FHD/28M/50p]	1920×1080	50p	50 images/seconde	28 Mbps
[FHD/20M/30p]	1920×1080	30p	30 images/seconde	20 Mbps
[FHD/20M/25p]	1920×1080	25p	25 images/seconde	20 Mbps
[HD/10M/30p]	1280×720	30p	30 images/seconde	10 Mbps
[HD/10M/25p]	1280×720	25p	25 images/seconde	10 Mbps

* Images animées 4K

- Plus la valeur du "Débit binaire" est élevée, plus la qualité de l'image est élevée. Puisque l'appareil photo emploie la méthode d'enregistrement "VBR", le débit binaire change automatiquement en fonction du sujet à enregistrer. Il en résulte que la durée d'enregistrement est raccourcie lorsqu'un sujet se déplaçant rapidement est enregistré.
- Lorsque [Effet miniature] est sélectionné pour le Mode de Contrôle Créatif, vous ne pouvez pas sélectionner les éléments utilisés pour les films 4K.
- Pour enregistrer des vidéos en 4K, utilisez une carte classée comme UHS de classe de vitesse 3. (P27)
- L'angle de vue des films en 4K est plus étroit que celui des films ayant une autre taille.
- Pour assurer une mise au point très précise, les vidéos 4K sont filmées avec des vitesses de mise au point automatique réduites. Il peut être difficile de mettre au point un sujet avec la mise au point automatique, mais il ne s'agit pas d'un dysfonctionnement.

■ À propos de la compatibilité des films enregistrés

Même si un dispositif de lecture compatible MP4 est utilisé, la qualité de la vidéo ou du son des films enregistrés peut être mauvaise, ou bien ils pourraient être impossibles à lire. Il pourrait également arriver que les données enregistrées ne s'affichent pas correctement. Si cela vous arrive, veuillez lire la vidéo sur cet appareil photo.

Comment régler la mise au point en enregistrant un film ([AF continu])

Modes applicables :  **P** **M**        

Permet de définir l'action de mise au point automatique à effectuer durant l'enregistrement d'une vidéo.

MENU →  [Image animée] → [AF continu]

[OUI]	L'appareil photo garde automatiquement la mise au point sur les sujets durant l'enregistrement.
[NON]	L'appareil photo conserve la position de la mise au point avant de démarrer l'enregistrement.

- La mise au point se réactualise si vous appuyez à mi-course sur le déclencheur tout en enregistrant une vidéo.
- En fonction des conditions d'enregistrement, le son de fonctionnement peut être enregistré lorsque la mise au point automatique est actionnée pendant l'enregistrement d'un film. Nous vous conseillons d'enregistrer avec [AF continu] dans le menu [Image animée] réglé sur [NON], par exemple, si le son de fonctionnement vous ennuie.
- Lorsque vous actionnez le zoom pendant l'enregistrement d'un film, la mise au point peut prendre du temps.

Non disponible dans les cas suivants:

- Cette fonction n'est pas disponible dans les cas suivants :
 - En enregistrant avec [Vidéo haute vitesse]

Enregistrement d'images fixes pendant l'enregistrement d'un film

Modes applicables : 

Vous pouvez enregistrer des images fixes tout en enregistrant un film. (Enregistrement simultané)

Pendant l'enregistrement du film, appuyez à fond sur le déclencheur pour enregistrer une image fixe.

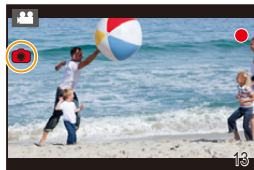

- L'indicateur d'enregistrement simultané s'affiche pendant l'enregistrement des images fixes.

- Le format de l'image sera fixé sur [16:9].
Les images fixes seront enregistrées au format 1920×1080.
- Il est possible d'enregistrer jusqu'à 30 images fixes pendant l'enregistrement du film.

Non disponible dans les cas suivants:

- Cette fonction n'est pas disponible dans les cas suivants :
 - En enregistrant une vidéo dont le format est réglé sur 4K dans [Qualité enr.]
 - En enregistrant avec [Vidéo haute vitesse]

Enregistrement d'images animées au ralenti ([Vidéo haute vitesse])

Modes applicables : 

Vous pouvez enregistrer des images animées avec un ralenti d'environ 1/4× en effectuant un enregistrement à haute vitesse à 100 images/seconde. Le mouvement est plus lent durant la lecture.

• L'enregistrement sera effectué à [HD/10M/25p].

1 Sélectionnez le menu.

MENU →  **[Image animée]** → **[Vidéo haute vitesse]** → **[OUI]**

2 Démarrez l'enregistrement en appuyant sur la touche film.

3 Arrêtez l'enregistrement en appuyant de nouveau sur la touche film.

- Le son n'est pas enregistré.
- Vous pouvez enregistrer en continu une vidéo à haute vitesse de 7 minutes et 29 secondes ou un fichier d'une taille de 4 Go.
- Sous un éclairage fluorescent, des clignotements ou des barres horizontales peuvent être aperçues.



Non disponible dans les cas suivants :

- Cette fonction n'est pas disponible dans les cas suivants :
 - [Effet miniature] (Mode de Contrôle Créatif)

Capteurs (compas/altimètre)

Modes applicables : 

- Les lectures sur cet appareil ne sont qu'indicatives. Ne les utilisez pas à des fins techniques.
- Lors de l'utilisation des renseignements relatifs à l'altitude et à l'orientation dans des situations d'escalade ou de randonnée, ayez toujours une carte géographique et des outils de mesure spécialisés.

■ Activation des capteurs

L'orientation et l'altitude peuvent être mesurées et enregistrées dans les images enregistrées.

MENU →  [Config.] → [Paramètres du capteur] → [OUI]

■ Affichage du compas et de l'altimètre

L'orientation et l'altitude actuelles sont affichées durant l'enregistrement tandis que l'orientation et l'altitude au moment de l'enregistrement sont affichées durant la lecture.

Pour changer l'écran d'information de l'environnement, appuyez plusieurs fois sur [DISP.]

- (A) Altimètre (P112)
- (B) Compas (P114)
- (C) Informations de localisation (uniquement durant la lecture)
 - Les informations de localisation ajoutées depuis le téléphone intelligent s'affichent. (P157)
- (D) Date d'enregistrement (uniquement durant la lecture)

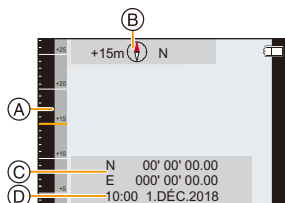

Utilisation de l'altimètre

Modes applicables : 

Vous pouvez vérifier l'altitude du lieu actuel.

L'altimètre n'est pas réglé au moment de l'achat.

• La plage d'affichage est de -500 m ($-1\ 640\text{ pi}$) à $9\ 000\text{ m}$ ($29\ 530\text{ pi}$).

- (A) Altitude
- (B) Altitude actuelle

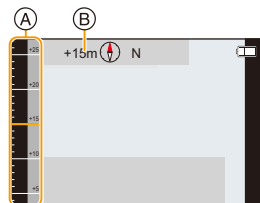

■ À propos de la conversion de l'altitude

L'altitude affichée est une altitude relative*¹. L'altitude est une valeur calculée par la conversion de la pression atmosphérique calculée par l'appareil à une altitude de 0 m (0 pi) (niveau de la mer) équivalente à $1\ 013\text{ hPa}$ *² comme référence.

*1 L'altitude peut être exprimée sous deux formes - comme une altitude au dessus du niveau de la mer (hauteur absolue par rapport à la surface de la mer) ou comme une altitude relative (différence d'altitude entre deux endroits). Cet appareil affiche une altitude relative estimée selon une méthode qui utilise la relation entre l'altitude et la pression atmosphérique conformément à l'ISA [International Standard Atmosphere] (Atmosphère type internationale), comme spécifiée par l'ICAO [International Civil Aviation Organization] (Organisation de l'aviation civile internationale).

*2 "hPa (hecto pascal)" est une unité utilisée pour représenter la pression atmosphérique.

■ À propos de l'altitude et de la pression atmosphérique mesurées

- La valeur de l'altitude peut être erronée en fonction du changement de la pression atmosphérique par rapport aux zones comme les emplacements avec des panneaux de référence altimétriques. Rafraîchissez-la fréquemment avec [Altimètre Ajuster].
- L'altitude annoncée à bord d'un avion est mesurée par rapport à la pression atmosphérique qui entoure l'avion. Elle ne correspond pas à l'altitude réellement mesurée à l'intérieur de l'avion.
- Même si l'appareil est fixé à une altitude constante, l'altitude mesurée peut fluctuer à cause des changements de la pression atmosphérique.

Dans les zones côtières, l'altitude changes de 1 m ($3,3\text{ pi}$) par $0,12\text{ hPa}$.

- L'altitude et la pression atmosphérique ne peuvent pas être mesurées de façon précise dans les cas suivants :

- Lorsqu'il y a un changement important des conditions météo (Pression et température de l'air)
- Lorsqu'il y a un mouvement avec un changement rapide d'altitude
- Lorsqu'une pression est appliquée à l'avant et à l'arrière de cet appareil (Tenez cet appareil comme montré sur l'illustration pour effectuer la mesure.)
- Lorsque cet appareil est mouillé (après l'avoir utilisé sous l'eau, etc.)*³
- En fermant le couvercle latéral*³

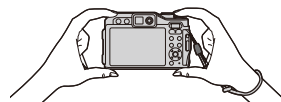

*3 Il s'adaptera à la pression atmosphérique ambiante en quelques minutes et affichera les valeurs correctes mesurées.

Réglage de l'altimètre

Vous pouvez régler manuellement l'altimètre.

Pour mesurer l'altitude avec plus de précision, nous vous recommandons d'effectuer régulièrement les réglages en comparant une altitude de référence sur un panneau ou toute autre source fiable d'information relative à l'altitude à celle relevée par l'appareil.

1 Sélectionnez le menu.

MENU → ⌘ [Config.] → [Altimètre Ajuster]

2 Appuyez sur ◀/▶ pour sélectionner les éléments, puis appuyez sur ▲/▼ pour valider.

- L'altitude en cours s'affichera. Réglez une valeur qui correspond à l'altitude actuelle.
- Les altitudes situées en dehors de la plage affichée ne peuvent pas être sélectionnées.
- Pour réinitialiser sur une altitude non réglée, appuyez sur [DISP].

3 Appuyez sur [MENU/SET].

- Un nombre négatif peut s'afficher comme altitude relative à un endroit situé réellement au-dessus de la mer.
- Après le réglage, des erreurs de quelques mètres peuvent encore survenir. Pour avoir plus d'informations sur la préservation de la précision réglée, lisez "À propos de l'altitude et de la pression atmosphérique mesurées". (P112)

Utilisation du compas

Modes applicables : 

16 orientations sont affichées en se basant sur la direction vers laquelle est dirigé l'objectif de l'appareil photo.

• La partie colorée de l'aiguille pointe vers le nord.

(A) Nord

• Si vous mesurez avec l'appareil à l'envers, la mesure peut ne pas être précise.

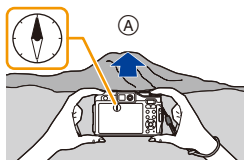

- L'appareil photo utilise son compas magnétique pour mesurer ses positions. Il y a une différence angulaire (déclinaison) entre le nord magnétique, le nord vers lequel pointe le compas de l'appareil photo, et le vrai nord, l'exact point nord de la Terre.
- La valeur de la mesure de l'orientation peut être affectée par des lieux où le géomagnétisme est faible.
- Il peut être impossible de mesurer correctement s'il est proche des objets suivants :
 - Aimants (métaux dans les colliers magnétiques, etc.)/objets métalliques (bureaux en acier, casiers, etc.)/lignes à haute-tension ou câbles aériens/appareils ménagers (téléviseurs, ordinateurs, téléphones mobiles, enceintes, etc.)
- Il peut être impossible de mesurer dans les endroits suivants :
 - Intérieur de voitures/trains/bateaux/avions/salles (lorsque les poutres en acier sont magnétisées)

Étalonnage du compas

Sert à régler le compas lorsque la valeur de la mesure ne correspond pas à la position réelle.

1 Sélectionnez le menu.

MENU →  **[Config.]** → **[Étalonner compas]**

2 Tenez fermement l'appareil à la verticale et réglez l'étalonnage du compas en le tournant en forme de huit avec un geste du poignet.

- Si l'étalonnage est réussi, un message s'affiche.

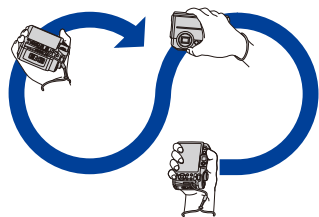

- Effectuez l'étalonnage avec la dragonne autour de votre poignet pour éviter de faire tomber l'appareil.
- Si l'étalonnage échoue, déplacez-vous vers un endroit qui n'est pas affecté par le magnétisme environnant et effectuez de nouveau l'étalonnage.

Lecture de photos

1 Appuyez sur [▶].

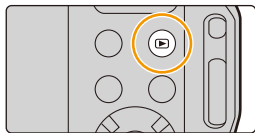

2 Appuyez sur ◀/▶.

◀: Pour afficher l'image précédente

▶: Pour afficher l'image suivante

- Si vous appuyez et que vous maintenez ◀/▶, vous pourrez visionner les photos les unes à la suite des autres.



■ Pour terminer la visualisation

Appuyez de nouveau sur [▶] ou appuyez à mi-course sur le déclencheur.

- Lorsque l'appareil photo est hors marche, maintenez enfoncée [▶]. Si vous le remettez en marche de cette manière, l'écran de lecture s'affichera automatiquement.



Non disponible dans les cas suivants:

- Cet appareil photo fonctionne conformément aux normes du système de fichiers DCF "Design rule for Camera File system" établies par JEITA "Japan Electronics and Information Technology Industries Association" et avec Exif "Exchangeable Image File Format". Cet appareil peut uniquement afficher des images qui sont conformes à la norme DCF.
- L'appareil photo pourrait ne pas pouvoir lire correctement les images enregistrées par d'autres dispositifs et les fonctions de l'appareil photo pourraient ne pas être disponibles pour les images.

Lecture d'images animées

Cet appareil a été conçu pour effectuer la lecture d'images animées au format MP4.

- Les images animées sont affichées à l'aide de l'icône film ((🎬)).

Appuyez sur ▲ pour effectuer la lecture.

- (A) Durée d'enregistrement d'une image animée

- Après le démarrage de la visualisation, la durée de la visualisation/lecture écoulée s'affiche à l'écran.

Par exemple, 8 minutes et 30 secondes est affiché ainsi [8m30s].



- Les images vidéo haute vitesse sont affichées avec la durée d'enregistrement et la durée de lecture.

- (B) Durée de la visualisation

- (C) Durée d'enregistrement d'une vidéo



■ Commandes durant la lecture d'un film

Commande par touche	Description des commandes	Commande par touche	Description des commandes
▲	Lecture/Pause	▼	Arrêt
◀	Recul rapide*	▶	Avance rapide*
	Image par image arrière (pendant la pause)		Image par image avant (pendant la pause)
W	Réduit le niveau du volume	T	Augmente le niveau du volume

- * La vitesse d'avance rapide avant/arrière augmente si vous appuyez une nouvelle fois sur ▶/◀.

Création de photos à partir d'un film

1 Appuyez sur ▲ pour mettre en pause la lecture des films.

- Appuyez sur ◀/▶ pour régler précisément la position de la pause tandis que la vidéo est en pause.

2 Appuyez sur [MENU/SET].

- Les photos seront sauvegardées avec [Format] réglé sur [16:9] et [Qualité] réglé sur [📺]. Le nombre de pixels sera différent en fonction de la vidéo que vous visualisez.
 - [4K] : 3840×2160
 - [FHD], [HD] : 1920×1080
- Les images fixes créées à partir d'un film peuvent avoir un grain plus gros qu'avec une qualité d'image normale.
- [📷] s'affiche pendant la visualisation des images fixes créées à partir d'un film.



MENU



Changement de la méthode de lecture

Utilisation du zoom de lecture

Appuyez sur [T] de la touche zoom.

1× → 2× → 4× → 8× → 16×

- Après avoir agrandi l'affichage, si vous appuyez sur [W] de la touche zoom, le grossissement sera réduit.
- Vous pouvez déplacer la zone agrandie en appuyant sur ▲/▼/◀/▶.

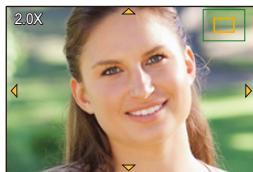

Affichage de plusieurs écrans (Visualisation "mosaïque")

Appuyez sur [W] de la touche zoom.

1 écran → 12 écrans → 30 écrans → Affichage de l'écran du calendrier

- Appuyez sur [T] de la touche du zoom pour revenir sur l'écran précédent.

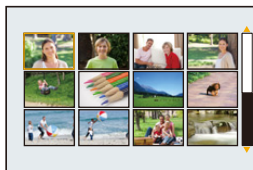

■ Pour revenir à la visualisation normale

Appuyez sur ▲/▼/◀/▶ pour sélectionner une image, puis appuyez sur [MENU/SET].

Affichage des photos par date d'enregistrement (Lecture calendrier)

1 Appuyez sur [W] de la touche zoom pour afficher l'écran du calendrier.

2 Appuyez sur ▲/▼/◀/▶ pour sélectionner la date d'enregistrement et appuyez sur [MENU/SET].

- Seules les images enregistrées à cette date s'afficheront.
- Pour revenir à l'écran du calendrier, appuyez sur [W] de la touche zoom.

3 Appuyez sur ▲/▼/◀/▶ pour sélectionner une image, puis appuyez sur [MENU/SET].



- La date d'enregistrement de l'image sélectionnée dans l'écran de lecture deviendra la date sélectionnée si l'écran du calendrier est affiché en premier.
- Vous pouvez afficher le calendrier entre janvier 2000 et décembre 2099.
- Si la date n'est pas définie sur l'appareil photo, la date d'enregistrement sera le 1^{er} janvier, 2018.
- Lorsque vous prenez des photos après avoir fait le réglage de la destination du voyage dans [Heure mond.], les photos sont affichées avec la date de la destination du voyage sur l'écran de Lecture calendrier.

Visualisation d'un groupe d'images

Un groupe d'images constitué de plusieurs photos. Vous pouvez visionner les photos du groupe à la suite les unes des autres ou individuellement.

• Vous pouvez éditer ou supprimer toutes les photos d'un groupe en une seule fois.

(Par exemple, si vous supprimez un groupe d'images, toutes les photos du groupe sont supprimées.)

[▲🖨️]:

Un groupe de photos sauvegardées ensemble avec [Sauvegarder PHOTO 4K Brut]. (P142)

[▲📷]:

Un groupe d'images constitué de photos prises avec la fonction intervallo-mètre. (P93)

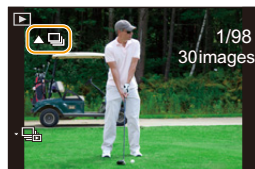

• Les photos ne seront pas groupées si elles ont été prises sans la configuration de l'horloge.

■ Lecture en continu d'un groupe d'images

Appuyez sur ▲.

• Lorsque vous visionnez les photos d'un groupe une par une, les options s'affichent.

Sélectionnez l'une des méthodes de lecture suivantes :

[À partir de la première photo]:

Les photos sont lues à la suite à partir de la première photo du groupe.

[À partir de la photo actuelle]:

Les photos sont lues à la suite à partir de la photo que vous êtes en train de regarder.

• Commandes durant la lecture d'un groupe d'images

▲	Lecture/pause continue	▼	Stop
◀	Marche arrière rapide	▶	Avance rapide
	Arrière (pendant la pause)		Avant (pendant la pause)

■ Lecture une par une des images de groupe

1 Appuyez sur ▼.

2 Appuyez sur ◀/▶ pour faire défiler les images.

• Appuyez une nouvelle fois sur ▼ pour revenir sur l'écran normal de lecture.

• Chaque photo d'un groupe peut être traitée comme des photos normales quand elles sont visionnées. (Comme la lecture multi, le zoom de lecture et la suppression des images)

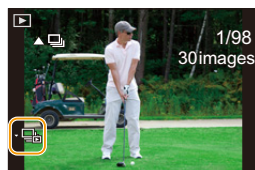

Effacement d'images

Une fois supprimées, les images ne peuvent plus être récupérées.

■ Pour effacer une seule image

- 1 En mode lecture, sélectionnez la photo à supprimer, puis appuyez sur [].
- 2 Appuyez sur ▲ pour sélectionner [Eff. vue par vue], puis appuyez sur [MENU/SET].

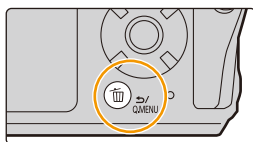

■ Pour supprimer plusieurs images ou toutes les images

- 1 En mode lecture, appuyez sur [].
- 2 Appuyez sur ▲/▼ pour sélectionner la méthode de suppression de la photo, puis appuyez sur [MENU/SET].

[Effacem. multiple]	Il est possible de sélectionner jusqu'à 100 images à la fois. <ul style="list-style-type: none"> • Les photos groupées sont traitées comme une photo unique. Toutes les photos d'un groupe seront supprimées.
[Effacer tout]	Toutes les images présentes sur la carte seront supprimées.

- 3 (Lorsque [Effacem. multiple] est sélectionné) Appuyez sur ▲/▼/◀/▶ pour sélectionner la photo, puis appuyez sur [MENU/SET] pour valider. (Répétez cette étape.)





- [] apparaît sur les images sélectionnées. Si [MENU/SET] est à nouveau appuyé, le réglage est annulé.



- 4 (Lorsque [Effacem. multiple] est sélectionné) Appuyez sur ◀ pour sélectionner [Exécuté], puis appuyez sur [MENU/SET] pour l'exécuter.

- Selon le nombre d'images, la suppression peut prendre un certain temps.

Liste des menus

[Enr.] 	P122	[Personnaliser] 	P130	[Lect.] 	P138
[Image animée] 	P129	[Config.] 	P132		

Menu [Enr.]







- [Style photo] (P122)
- [Format] (P124)
- [Format imag] (P124)
- [Qualité] (P125)
- [Sensibilité] (P71)
- [Éq.blancs] (P73)
- [Mode AF] (P65)
- [Mode mesure] (P125)
- [Débit rafale] (P87)
- [PHOTO 4K] (P76)
- [Pris. vues raf.] (P89)
- [Retardateur] (P91)
- [i.dynamique] (P126)
- [Prise noct.manu.intell.] (P47)
- [iHDR] (P48)
- [HDR] (P126)
- [Intervallomètre] (P93)
- [Paramètres panorama] (P63)
- [Type d'obturateur] (P127)
- [Sans yeux r.] (P128)
- [Rég. limite ISO] (P128)
- [Sensibilité étendue] (P128)
- [i.Zoom] (P99)
- [Zoom num.] (P100)
- [Stabilisat.] (P96)

[Style photo]

Modes applicables :  **P** **M**  **SCN**    

Vous pouvez sélectionner les effets qui correspondent au type d'image que vous désirez enregistrer.

MENU →  [Enr.] → [Style photo]

 STD [Standard]	Il s'agit de la configuration de base.
 ECL [Éclatant]	Un effet brillant avec une saturation et un contraste élevés.
 NAT [Naturel]	Un effet doux avec un contraste peu élevé.
 MONO [Monochrome]	Un effet monochrome sans aucune ombre de couleur.
 PAYS [Paysage]	Un effet approprié pour les paysages avec un ciel bleu et des verts vifs.
 PORT [Portrait]	Un effet approprié pour un portrait avec une belle peau saine.

■ Pour ajuster la qualité de l'image

- 1 Appuyez sur ◀/▶ pour sélectionner le type du style de photo.
- 2 Appuyez sur ▲/▼ pour sélectionner les éléments, puis appuyez sur ◀/▶ pour les paramétrer.

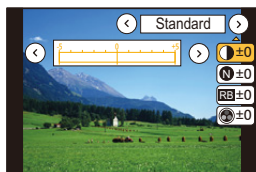

C [Contraste]	[+]	Augmente la différence entre la luminosité et l'obscurité de l'image.
	[-]	Diminue la différence entre la luminosité et l'obscurité de l'image.
N [Netteté]	[+]	L'image est nettement définie.
	[-]	L'image est doucement mise au point.
RB [Réduc. bruit]	[+]	L'effet de réduction des parasites est augmenté. La résolution de l'image peut être légèrement détériorée.
	[-]	L'effet de réduction des parasites est diminué. Vous pouvez obtenir des images ayant une résolution élevée.
S [Saturation]*1	[+]	Les couleurs de l'image deviennent vivaces.
	[-]	Les couleurs de l'image deviennent naturelles.
T [Tonalité chromatique]*1	[+]	Ajoute un ton bleuâtre.
	[-]	Ajoute un ton jaunâtre.
F [Effet de filtre]*2	[Jaune]	Améliore le contraste d'un sujet. (Effet : Faible) Le ciel bleu peut être clairement enregistré.
	[Orange]	Améliore le contraste d'un sujet. (Effet : Moyen) Le ciel bleu peut être enregistré en bleu plus foncé.
	[Rouge]	Améliore le contraste d'un sujet. (Effet : Fort) Le ciel bleu peut être enregistré en bleu beaucoup plus foncé.
	[Vert]	La peau et les lèvres des gens apparaissent dans des tons naturels. Les feuilles vertes apparaissent plus brillantes et plus soulignées.
	[Non]	—

*1 [Tonalité chromatique] s'affiche uniquement lorsque [Monochrome] est sélectionné.
Dans les autres cas, [Saturation] s'affichera.

*2 [Effet de filtre] s'affiche uniquement lorsque [Monochrome] est sélectionné.

- Si vous ajustez la qualité de l'image, [+] s'affiche à côté de l'icône de style de photo à l'écran.

3 Appuyez sur [MENU/SET].

- Seul le réglage de la qualité de l'image peut être défini dans le mode guide scène.

[Format]

Modes applicables : 

Sert à sélectionner le format des images pour correspondre à la méthode d'impression ou de visualisation.

MENU →  [Enr.] → [Format]

[4:3]	[Format] d'un téléviseur en 4:3
[3:2]	[Format] d'un film en 35 mm
[16:9]	[Format] d'un téléviseur à haute définition, etc.
[1:1]	Format carré

[Format imag]

Modes applicables : 

Sert à régler le nombre de pixels.

Plus le nombre de pixels est élevé, plus la finesse des détails de l'image apparaîtra même si elle est imprimée sur une grande feuille.

MENU →  [Enr.] → [Format imag]

Lorsque le format est [4:3].

Contenu des réglages	Taille de l'image
[L] (20M)	5184×3888
[EXM] (10M)	3712×2784
[EXS] (5M)	2624×1968

Lorsque le format est [16:9].

Contenu des réglages	Taille de l'image
[L] (14,5M)	5184×2920
[EXM] (8M)	3840×2160
[EXS] (2M)	1920×1080

Lorsque le format est [3:2].

Contenu des réglages	Taille de l'image
[L] (17M)	5184×3456
[EXM] (9M)	3712×2480
[EXS] (4,5M)	2624×1752

Lorsque le format est [1:1].

Contenu des réglages	Taille de l'image
[L] (14,5M)	3888×3888
[EXM] (7,5M)	2784×2784
[EXS] (3,5M)	1968×1968



• [Format imag] ne peut pas être sélectionné lorsque l'enregistrement est effectué avec la fonction Photo 4K ou MP postérieure.

[Qualité]

Modes applicables :  **P** **M**      

Réglez le taux de compression auquel les photos doivent être sauvegardées.

MENU →  **[Enr.]** → **[Qualité]**

Contenu des réglages	Format de fichier	Description des réglages
	JPEG	Une image JPEG dans laquelle la priorité de la qualité de l'image a été donnée.
		Une image JPEG avec une qualité standard de l'image. Ceci est pratique pour augmenter le nombre de prises de vue sans changer le nombre de pixels.





- Le paramètre se fixe sur  en enregistrant des photos 4K ou en enregistrant en [Post focus].

[Mode mesure]

Modes applicables :  **P** **M**      

Le type de mesure optique pour mesurer la luminosité peut être changé.

MENU →  **[Enr.]** → **[Mode mesure]**

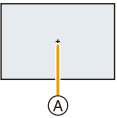
 (Multiple)	Il s'agit de la méthode par laquelle l'appareil photo mesure l'exposition la plus adéquate en déterminant automatiquement les endroits lumineux sur l'écran entier. Nous vous conseillons l'utilisation de cette méthode.	
 (Centrale pondérée)	Il s'agit de la méthode utilisée pour mettre au point le sujet au centre de l'écran et pour mesurer l'écran entier de façon égale.	
 (Spot)	Il s'agit de la méthode pour mesurer le sujet sur une cible de mesure spot (petite zone)  . • Si vous définissez la cible de la mesure ponctuelle sur le bord de l'écran, la mesure peut être affectée par la luminosité qui entoure l'endroit.	

[i.dynamique]

Modes applicables :          

Le contraste et l'exposition sont corrigés lorsque la différence de luminosité entre l'arrière-plan et le sujet est élevée, etc.

MENU →  **[Enr.]** → **[i.dynamique]**

Configuration : [AUTO]/[NON]

 **Non disponible dans les cas suivants:**

- L'effet de compensation peut ne pas s'accomplir en fonction des conditions d'enregistrement.
- Dans le cas suivant, [i.dynamique] ne fonctionne pas :
 - Lorsque [HDR] est réglé sur [OUI]

[HDR]

Modes applicables :          

Vous pouvez combiner 3 photos avec différents niveaux d'exposition en une seule photo avec une gradation riche.

Vous pouvez minimiser la perte de gradation des zones lumineuses et des zones sombres lorsque, par exemple, le contraste entre l'arrière-plan et le sujet est élevé.

MENU →  **[Enr.]** → **[HDR]**

Configuration : [OUI]/[NON]

- Ne bougez pas l'appareil durant la prise de vue continue après la pression sur le déclencheur.
- Vous ne pouvez pas prendre d'autre photo avant la fin de la combinaison des photos.
- Un sujet en mouvement peut être enregistré avec un flou artificiel.
- L'angle de vue sera légèrement plus étroit.
- Le flash est fixé sur [☹] (flash désactivé).

 **Non disponible dans les cas suivants:**

- Le [HDR] ne fonctionne pas avec les photos prises durant l'enregistrement d'un film.
- Cette fonction n'est pas disponible dans les cas suivants :
 - En enregistrant en mode rafale
 - En enregistrant des photos 4K
 - En enregistrant avec [Post focus]
 - En enregistrant avec la fonction Prises de vues en rafale
 - En utilisant [Intervallomètre]

[Type d'obturateur]

Modes applicables :        

Vous pouvez utiliser l'un des deux obturateurs pour prendre des photos : l'obturateur mécanique et l'obturateur électronique.

MENU →  **[Enr.]** → **[Type d'obturateur]**



[AUTO]	Permet de changer automatiquement le type d'obturateur entre l'obturateur mécanique et l'obturateur électronique pour correspondre aux conditions d'enregistrement et à la vitesse d'obturation.	
[MSHTR]	Utilise uniquement le mode obturateur mécanique pour prendre une photo.	
	Obturateur mécanique	Obturateur électronique
Description	L'appareil photo démarre une exposition électroniquement et la finit avec l'obturateur mécanique.	L'appareil photo démarre et finit une exposition électroniquement.
Flash	○	—
Vitesse d'obturation (en secondes)	4 à 1/1300 ^e	1 à 1/16000 ^e
Son d'obturation	Son de l'obturateur mécanique + son de l'obturateur électronique	Son de l'obturateur électronique*

* Les paramètres du son de l'obturateur électronique peuvent être changés dans [Vol. obturat.] et dans [Ton obturat.]. (P133)

- Lorsque [] s'affiche à l'écran, les photos seront prises avec l'obturateur électronique.
- L'obturateur électronique est utilisé pour enregistrer dans les cas suivants :
 - En enregistrant des photos 4K
 - En enregistrant avec [Post focus]
 - Mode panorama
- **Si un sujet en mouvement est enregistré avec l'obturateur électronique, le sujet peut apparaître déformé sur la photo.**
- **Si l'obturateur électronique est utilisé sous un éclairage fluorescent ou DEL, etc., des stries horizontales peuvent apparaître sur la photo. Dans ce cas, ralentir la vitesse d'obturation peut réduire l'effet des stries horizontales. (P50)**

[Sans yeux r.]

Modes applicables : 

Lorsque la Réduction des yeux rouges ([, [, [) est sélectionnée, le Retrait des yeux rouges est effectué quand le flash est utilisé. L'appareil photo détecte automatiquement les yeux rouges et corrige la photo.

MENU →  [Enr.] → [Sans yeux r.]

Configuration : [OUI]/[NON]

- [] s'affiche sur l'icône lorsqu'il est réglé sur [OUI].
- Dans certaines circonstances, les yeux rouges ne peuvent pas être corrigés.

[Rég. limite ISO]

Modes applicables : 

Il sélectionnera la sensibilité ISO optimale avec la valeur réglée comme limite selon la luminosité du sujet.

- Cela fonctionnera si la [Sensibilité] est sur [AUTO] ou [ISO].

MENU →  [Enr.] → [Rég. limite ISO]

Configuration : [200]/[400]/[800]/[1600]/[3200]/[NON]

 Non disponible dans les cas suivants:

- Cette fonction n'est pas disponible dans les cas suivants :
 - [Paysage nocturne clair]/[Ciel nocturne froid]/[Paysage nocturne chaud]/[Prise noct. manu.] (Mode Scène Guidée)

[Sensibilité étendue]

Modes applicables : 

Sert à étendre les valeurs numériques qui peuvent être définies pour la sensibilité ISO.

MENU →  [Enr.] → [Sensibilité étendue]

Configuration : [OUI]/[NON]

 Non disponible dans les cas suivants:

- Cette fonction n'est pas disponible dans les cas suivants :
 - En enregistrant des photos 4K
 - En enregistrant avec [Post focus]

 : **Menu [Image animée]**

- [Style photo] (P122)
- [Qualité enr.] (P107)
- [Vidéo haute vitesse] (P110)
- [Mode AF] (P65)
- [AF continu] (P108)
- [Mode mesure] (P125)
- [i.dynamique] (P126)
- [i.Zoom] (P99)
- [Zoom num.] (P100)
- [Vent coupé] (P129)

[Vent coupé]

Modes applicables :           

L'appareil photo réduira efficacement le bruit du vent en enregistrant le son.

MENU →  **[Image animée]** → **[Vent coupé]**

Configuration : [OUI]/[NON]

- Le paramètre [Vent coupé] peut altérer la qualité habituelle du son.

ƒC: Menu [Personnaliser]

- [Lampe ass. AF] (P130)
- [Histogramme] (P130)
- [Grille de réf.] (P131)
- [Zone d'enr.] (P131)
- [Affich. mémoire] (P131)
- [Prév.auto] (P131)
- [Réglage touche Fn] (P42)

MENU → ƒC [Personnaliser]

[Lampe ass. AF]

La lampe d'assistance MPA éclairera le sujet lorsque le déclencheur est appuyé à mi-course facilitant ainsi la mise au point faite par l'appareil photo dans des conditions de faible éclairage.

- La distance utile de la lampe d'assistance est d'environ 1,5 m (4,9 pi) maximum.
- La lampe d'assistance MPA est active uniquement pour le sujet se trouvant au centre de l'écran.
- Le paramètre est fixé sur [NON] dans les cas suivants.
 - [Paysage net]/[Ciel bleu clair]/[Lueur romantique du couchant]/[Vif éclat du couchant]/[Eau scintillante]/[Paysage nocturne clair]/[Ciel nocturne froid]/[Paysage nocturne chaud]/[Prise noct. manu.] (Mode Scène Guidée)
- Dans le cas suivant, [Lampe ass. AF] ne fonctionne pas :
 - En enregistrant avec [] ([Pré-rafale 4K]) de la fonction Photo 4K

[Histogramme]

Sert à afficher l'histogramme.

Vous pouvez définir la position en appuyant sur ▲/▼/◀/▶.

- Un histogramme est un graphique qui affiche la luminosité le long de l'axe horizontal (noir à blanc) et le nombre de pixels à chaque niveau de luminosité sur l'axe vertical.

Il permet de vérifier facilement l'exposition d'une image.

- Ⓐ sombre
- Ⓑ claire

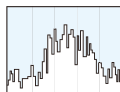

- **Lorsque l'image enregistrée et l'histogramme ne correspondent pas entre eux sous les conditions suivantes, l'histogramme est affiché en orange.**
 - Pendant la compensation de l'exposition
 - Lorsque le flash est activé
 - Lorsqu'une bonne exposition n'a pas pu être effectuée, comme lorsque l'éclairage est faible.
- L'histogramme en mode enregistrement est approximatif.
- L'histogramme ne s'affiche pas en mode auto intelligent.

[Grille de réf.]

Sert à définir le modèle de la grille de référence affichée en prenant une photo.

Lorsque [] est sélectionné, la position de la grille de référence peut être définie en appuyant sur ▲/▼/◀/▶.

- La grille de référence ne s'affiche pas en mode panoramique.

[Zone d'enr.]

Ceci change l'angle de vue pendant l'enregistrement d'un film et la prise de photo.

[]	Permet d'afficher la zone d'enregistrement en fonction à l'angle de vue pour un enregistrement photo.
[]	Permet d'afficher la zone d'enregistrement en fonction à l'angle de vue pour un enregistrement vidéo.

- La zone d'enregistrement indiquée est approximative.
- En enregistrant avec la fonction Photo 4K ou la fonction MP postérieure, [Zone d'enr.] est fixé sur [].

[Affich. mémoire]

Ceci commutera l'affichage entre le nombre d'images enregistrables et la durée d'enregistrement disponible.

- [9999+] s'affiche s'il y a plus de 10000 ou plus images restantes.

[Prév.auto]

Sélectionnez la durée pendant laquelle la photo s'affiche une fois prise.

- Si vous sélectionnez [FIXE], la photo prise reste affichée jusqu'à ce que le déclencheur soit pressé à mi-course.
- En enregistrant avec la fonction Photo 4K ou MP postérieure, les paramètres de réglage de la [Prév.auto] changent pour [OUI] et [NON].

 : **Menu [Config.]**

- [Précautions] (P13)
- [Manuel en ligne] (P132)
- [Régl.horl.] (P31)
- [Heure mond.] (P133)
- [Wi-Fi] (P133)
- [Paramètres du capteur] (P111)
- [Altimètre Ajuster] (P113)
- [Étalonner compas] (P115)
- [Bip] (P133)
- [Mode Affichage Reel] (P134)
- [Écran]/[Viseur] (P134)
- [Luminosité de l'écran] (P134)
- [Voyant DEL] (P135)
- [Économie] (P135)
- [Connexion TV] (P136)
- [Langue] (P136)
- [Aff. version] (P136)
- [Restaurer comp. expo] (P136)
- [Arrêt auto retardateur] (P136)
- [Renum.fichier] (P137)
- [Restaurer] (P137)
- [Réinit. par. Wi-Fi] (P137)
- [Formater] (P28)

MENU →  **[Config.]**

[Manuel en ligne]

Configuration : [Affichage de l'URL]/[Affichage Code QR]

[Heure mond.]

Définit l'heure de la région où vous vivez et celle du lieu de destination de vos vacances.
 • [Arrivée] peut être réglé après la configuration de [Départ].

Après la sélection de [Arrivée] ou [Départ], appuyez sur ◀▶ pour sélectionner une zone, et appuyez sur [MENU/SET] pour valider.

✈ [Arrivée]:

Lieu de destination

- (A) Heure actuelle du lieu de destination
- (B) Différence d'heure par rapport à l'heure du lieu du domicile

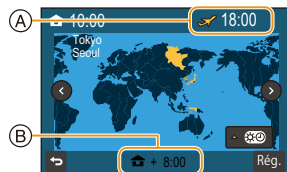
**🏠 [Départ]:**

Votre lieu d'habitation

- (C) Heure actuelle
- (D) Heure de différence par rapport à l'heure GMT (Greenwich Mean Time)



- Appuyez sur ▲ si vous utilisez l'heure d'été [▲☀]. (L'heure avancera de 1 heure.) Appuyez une nouvelle fois sur ▲ pour revenir sur la durée normale.
- Si vous ne trouvez pas le lieu de destination parmi ceux affichés à l'écran, sélectionnez par la différence d'heure du lieu d'origine.

[Wi-Fi]

[Fonction Wi-Fi]	P148	[Configuration Wi-Fi]	P169
-------------------------	------	------------------------------	------

[Bip]

Sert à régler le volume du son électronique et du son de l'obturateur électronique.

Configuration : [Volume du bip]/[Vol. obturat.]/[Ton obturat.]

[Mode Affichage Reel]

Définit la fréquence de l'image de l'écran d'enregistrement (écran à vision directe).

[30fps]	Réduit la consommation d'énergie, pour allonger la durée de fonctionnement.
[60fps]	Affiche des mouvements plus fluides.

- Le paramètre [Mode Affichage Reel] n'affecte en rien les images enregistrées.
- Le viseur est réglé sur [60fps].

[Écran]/[Viseur]

La luminosité, la couleur, ou la teinte rouge ou bleue de l'écran/viseur est réglée.

- 1 Sélectionnez les paramètres en appuyant sur ▲/▼, puis ajustez avec ◀/▶.**
- 2 Appuyez sur [MENU/SET] pour valider.**

- Il réglera le moniteur lorsque celui-ci est utilisé, et le viseur lorsque c'est ce dernier qui est utilisé.
- Certains sujets peuvent sembler différents de la réalité. Cependant, cela n'a aucun effet sur la photo enregistrée.

[Luminosité de l'écran]

[A*] [AUTO]	La luminosité est ajustée automatiquement selon la lumière qui est autour de l'appareil photo.
[1*] [MODE1]	Rend l'écran plus lumineux.
[2*] [MODE2]	Règle l'écran sur la luminosité standard.
[3*] [MODE3]	Rend l'écran plus sombre.

- Certains sujets peuvent sembler différents de la réalité. Cependant, cela n'a aucun effet sur la photo enregistrée.
- L'écran revient automatiquement à la luminosité standard si aucune action n'est effectuée pendant 30 secondes en enregistrant en [MODE1]. Il redeviendra plus lumineux une nouvelle fois avec la touche de commande.
- Si [AUTO] ou [MODE1] est sélectionné, la durée d'utilisation est réduite.
- [AUTO] est uniquement disponible en mode enregistrement.

[Voyant DEL]

Le voyant DEL s'allume tout en enregistrant une vidéo.

Pour utiliser un simple éclairage

Si vous réglez sur [OUI] et que vous appuyez longuement sur ► (⚡) sur l'écran de veille de l'enregistrement, le voyant DEL s'allumera pendant environ 60 secondes. Le voyant DEL peut facilement être utilisé comme une simple lampe si vous désirez éclairer un lieu sombre.

Pour éteindre le voyant à tout moment, appuyez sur [MENU/SET].

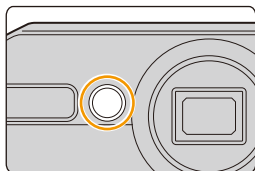

- La portée lumineuse maximale du voyant DEL est de 0,5 m (1,6 pi).
- La durée de la batterie diminuera si le voyant DEL est constamment allumé.
- Dans les endroits où l'utilisation de la lumière est interdite, réglez sur [NON].
- Il est fixé sur [NON] dans les cas suivants.
 - Mode sous-marin
 - Mode panorama

[Économie]

[Arrêt auto]	L'appareil photo se met automatiquement hors marche s'il n'est pas utilisé durant la période sélectionnée dans les paramètres.
[Arrêt auto(Wi-Fi)]	L'appareil photo se met automatiquement hors marche s'il n'est pas connecté à un réseau Wi-Fi et s'il n'a pas été utilisé durant 15 minutes (environ).
[Désact. auto. LVF/écran]	Le moniteur/visueur s'éteint automatiquement si l'appareil photo n'est pas utilisé durant la période sélectionnée dans les paramètres.

- Appuyez sur n'importe quelle touche pour rallumer l'écran/visueur.
- [Économie] ne fonctionne pas dans les cas suivants.
 - En connectant un ordinateur ou une imprimante
 - En enregistrant ou en visionnant des films
 - Pendant un diaporama
 - En enregistrant avec [] ([Pré-rafale 4K]) de la fonction Photo 4K
 - En utilisant [Intervallomètre]

[Connexion TV]

[Sortie vidéo]:

Sélectionnez pour faire correspondre le système de télévision couleur de chaque pays lorsque le micro-câble HDMI est branché.

[NTSC]	La sortie vidéo est réglée sur le système NTSC.
[PAL]	La sortie vidéo est réglée sur le système PAL.

- Ceci fonctionnera uniquement pendant la lecture.

[Langue]

Sert à régler la langue affichée à l'écran.

- Si vous choisissez par erreur une autre langue, sélectionnez [00] à partir des icônes de menu pour sélectionner la langue désirée.

[Aff. version]

Il est possible de vérifier la version du micrologiciel de l'appareil photo.

- Appuyez sur [MENU/SET] sur l'écran d'affichage de la version pour afficher les informations concernant le logiciel de l'appareil.

[Restaurer comp. expo]

Une valeur d'exposition peut être réinitialisée lorsque le mode enregistrement est changé ou lorsque l'appareil photo est mis hors marche.

[Arrêt auto retardateur]

Sert à régler l'annulation du retardateur si l'appareil est hors marche.

[Renum.fichier]

Sert à restaurer le numéro du fichier du prochain enregistrement à 0001.

- Le numéro de dossier est mis à jour et le numéro du premier fichier est 0001.
- Un numéro de dossier entre 100 et 999 peut être assigné.
Le numéro de dossiers devra être réinitialisé avant qu'il n'atteigne 999. Nous vous conseillons de formater la carte (P28) après avoir sauvegardé les données sur un ordinateur ou autre part.
- Pour réinitialiser le numéro de dossier sur 100 :
 - ➊ Effectuez [Formater] pour formater la carte.
 - ➋ Effectuez [Renum.fichier] pour réinitialiser le numéro de fichier.
 - ➌ Sélectionnez [Oui] sur l'écran de réinitialisation du numéro de dossier.

[Restaurer]

Les paramètres suivants sont réinitialisés à leur valeur par défaut :

- Paramètres d'enregistrement et mode d'entraînement
- Paramètres de configuration/personnalisés
- Si les paramètres de configuration/personnalisés sont réinitialisés, le paramètre suivant l'est également.
 - Configuration de [Heure mond.]
- Le numéro de dossier et le réglage de l'heure ne sont pas changés.

[Réinit. par. Wi-Fi]

Réinitialise tous les paramètres du menu [Wi-Fi] à ses paramètres par défaut.

- Réinitialisez toujours l'appareil photo avant de vous en débarrasser ou de le vendre pour empêcher que des informations personnelles enregistrées dans l'appareil photo soient utilisées de façon malintentionnée.
- Réinitialisez toujours l'appareil photo une fois effectuée la copie de vos informations personnelles, avant de l'envoyer en réparation.

 : **Menu [Lect.]**

- [Diaporama] (P139)
 - [Mode lecture] (P140)
 - [Journalisation du lieu] (P141)
 - [Sauvegarder PHOTO 4K Brut] (P142)
 - [Édit. titre] (P142)
 - [Timbre car.] (P143)
 - [Division vidéo] (P144)
 - [Vidéo accélérée] (P144)
 - [Redimen.] (P145)
 - [Cadrage] (P146)
 - [Protéger] (P147)
- Les éléments de menu [Lect.] ci-dessous sauvegardent les images éditées en tant que nouveaux fichiers. Si la carte est pleine, il n'est pas possible de créer de nouvelles images. Nous vous recommandons de vérifier la capacité de la carte au préalable.
- [Sauvegarder PHOTO 4K Brut]/[Timbre car.]/[Vidéo accélérée]/[Redimen.]/[Cadrage]
- L'appareil photo pourrait ne pas pouvoir lire correctement les images enregistrées par d'autres dispositifs et les fonctions de l'appareil photo pourraient ne pas être disponibles pour les images.

■ Comment choisir une(des) image(s) après la sélection de [Simple] ou [Multi]

- Lorsque [Simple] et [Multi] ne sont pas disponibles, sélectionnez une image de la même manière que lorsque [Simple] est sélectionné.

Configuration [Simple]

- 1 Appuyez sur ◀▶ pour sélectionner l'image.
- 2 Appuyez sur [MENU/SET].
 - Si [Rég./annul.] s'affiche en bas à droite de l'écran, le paramètre s'annule lorsque [MENU/SET] est de nouveau pressé.



Configuration [Multi]

Lorsqu'un écran similaire à celui de droite s'affiche :

- 1 Appuyez sur ▲/▼/◀▶ pour sélectionner la photo, puis appuyez sur [MENU/SET] (répétez).
 - Le paramétrage est annulé si [MENU/SET] est de nouveau appuyé.
- 2 Appuyez sur ◀ pour sélectionner [Exécuté], puis appuyez sur [MENU/SET] pour l'exécuter.

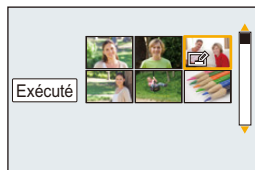

Lorsqu'un écran similaire à celui de droite s'affiche :

- Appuyez sur ▲/▼/◀▶ sélectionnez la photo, puis appuyez sur [MENU/SET] pour valider (répétez).
- Le paramétrage est annulé si [MENU/SET] est de nouveau appuyé.



[Diaporama]

Vous pouvez visionner les photos que vous avez prises en synchronisation avec de la musique, et vous pouvez faire ceci à la suite tout en laissant un intervalle fixé entre chaque images.

Vous pouvez également assembler un diaporama composé uniquement de photos, uniquement de vidéos, etc.

Nous vous conseillons cette fonction lorsque vous visionnez vos photos en connectant l'appareil photo au téléviseur.

MENU →  **[Lect.]** → **[Diaporama]**

1 Sélectionnez le groupe à visionner en appuyant sur ▲/▼, puis appuyez sur [MENU/SET].

- Si vous sélectionnez [Photos seulement], les fichiers rafale 4K et les images enregistrés avec [Post focus] seront également lus.
- Seule une image de représentation au point sera lue depuis les photos enregistrées en utilisant [Post focus].

2 Appuyez sur ▲ pour sélectionner [Démarrer], puis appuyez sur [MENU/SET].

■ Commandes durant le diaporama

Commande par touche	Description des commandes
▲	Lecture/Pause
◀	Arrière pour image précédente
	Réduit le niveau du volume

Commande par touche	Description des commandes
▼	Sortie du diaporama
▶	Avant pour image suivante
	Augmente le niveau du volume

■ Changement des réglages du diaporama

Vous pouvez changer les réglages de visualisation du diaporama en sélectionnant [Effet] ou [Configuration] sur l'écran de menu du diaporama.

[Effet]	Cela permet de sélectionner les effets d'écran lors du changement d'une photo à la suivante.	
[Configuration]	[Durée]	• [Durée] peut être réglé uniquement lorsque [NON] a été sélectionné comme réglage [Effet].
	[Répétition]	[OUI]/[NON]
	[Son]	<p>[AUTO]: La musique est jouée lorsque les photos sont lues, et le son est reproduit lorsque les films sont lus.</p> <p>[Musique]: La musique est jouée.</p> <p>[Son]: Le son (uniquement pour les films) est joué.</p> <p>[NON]: Il n'y aura pas de son.</p>

- En visionnant les photos suivantes, les paramètres [Effet] et [Durée] sont désactivés.
 - Vidéos
 - Fichiers rafale 4K
 - Images enregistrées avec [Post focus]
 - Groupe d'images

[Mode lecture]

La lecture dans [Lect. normale], [Photos seulement] ou [Vidéo seulement] peut être sélectionnée.

MENU →  [Lect.] → [Mode lecture]

Sélectionnez le groupe à visionner en appuyant sur ▲/▼, puis appuyez sur [MENU/SET].

- Si vous sélectionnez [Photos seulement], les fichiers rafale 4K et les images enregistrées avec [Post focus] seront également lus.

[Journalisation du lieu]

Vous pouvez écrire les informations de localisation envoyées par un téléphone intelligent (latitude et longitude) sur les images.

- Vous pouvez envoyer des informations de localisation et les écrire sur les images en utilisant un téléphone intelligent. (P157)
- Vous devez installer "Panasonic Image App" sur votre téléphone intelligent. (P151)
- Lisez [Aide] dans le menu "Image App" pour avoir plus de détails sur la méthode d'actionnement.

Préparatifs :

Pour envoyer les informations de localisation vers l'appareil photo à partir du téléphone intelligent.

MENU →  [Lect.] → **[Journalisation du lieu]**

- 1 Appuyez sur ▲/▼ pour sélectionner [Ajouter données lieu], puis appuyez sur [MENU/SET].
- 2 Appuyez sur ▲/▼ pour sélectionner la période pendant laquelle vous avez l'intention d'enregistrer les informations de localisation sur les photos, puis appuyez sur [MENU/SET].
 - Les images possédant des informations de position sont signalées par [GPS].

■ Pour mettre en pause l'enregistrement des informations de localisation
Appuyez sur [MENU/SET] pendant que l'enregistrement des informations de localisation sur les photos est en cours.

- Au cours d'une période de suspension, [O] est affiché.
Sélectionnez la période avec [O] pour redémarrer le processus d'enregistrement à partir de la photo que vous avez laissée.

■ Pour supprimer les informations de localisation reçues

- 1 Appuyez sur ▲/▼ pour sélectionner [Effacer données lieu], puis appuyez sur [MENU/SET].
- 2 Appuyez sur ▲/▼ pour sélectionner la période que vous désirez supprimer, puis appuyez sur [MENU/SET].

 **Non disponible dans les cas suivants:**

- Cette fonction n'est pas disponible dans les cas suivants :
 - Image enregistrée après que les informations de localisation aient été envoyées à l'appareil photo (P157)
 - Images possédant déjà des informations de localisation

[Sauvegarder PHOTO 4K Brut]

Vous pouvez sauvegarder les images d'un fichier rafale 4K extraites d'une période de 5 secondes à la fois.

MENU →  [Lect.] → [Sauvegarder PHOTO 4K Brut]

- 1 Appuyez sur ◀/▶ pour sélectionner les fichiers rafale des photos 4K et appuyez sur [MENU/SET].**
 - Si la durée de rafale est de 5 secondes ou moins, toutes les images seront sauvegardées en tant que photos.
- 2 Sélectionnez la première image des photos à enregistrer ensemble.**
 - Sélectionnez l'image de la même manière que vous sélectionnez des photos dans un fichier rafale 4K.
Consultez la [P80](#) pour plus de détails.
 - Les photos seront sauvegardées en tant que groupes de photos en mode rafale au format JPEG. ([P120](#))

[Édit. titre]

Vous pouvez ajouter un texte (commentaires) aux photos. Après l'enregistrement du texte, il peut être estampillé à l'impression à l'aide de [Timbre car.] ([P143](#)).

MENU →  [Lect.] → [Édit. titre]

- 1 Sélectionnez la photo. ([P138](#))**
 -  est affiché pour des images avec titre déjà enregistrées.
- 2 Entrez le texte. ([P44](#))**

- Pour supprimer le titre, effacez tout le texte présent dans l'écran de saisie.
- Vous pouvez sélectionner jusqu'à 100 images en même temps avec [Multi].

Non disponible dans les cas suivants:

- Cette fonction n'est pas disponible dans les cas suivants :
 - Images animées
 - Fichiers rafale 4K
 - Images enregistrées avec [Post focus]

[Timbre car.]

Vous pouvez estampiller les informations d'enregistrement sur les images enregistrées.

MENU →  **[Lect.]** → **[Timbre car.]**

1 Sélectionnez la photo. (P138)

-  apparaît à l'écran si l'image est incrustée d'un texte.

2 Appuyez sur ▲/▼ pour sélectionner [Configurer], puis appuyez sur [MENU/SET].**3 Appuyez sur ▲/▼ pour sélectionner l'élément, et appuyez sur [MENU/SET].**

[Date pr. de vue]	Estampillez la date d'enregistrement.
[Titre]	Le titre saisi dans l' [Édit. titre] sera incrusté.

4 Appuyez sur [↶] pour revenir sur l'écran précédent.**5 Appuyez sur ▲ pour sélectionner [Exécuté], puis appuyez sur [MENU/SET].**

- Lorsque vous imprimez des photos incrustées d'un texte, la date sera imprimée par-dessus le texte incrusté si vous demandez l'impression de la date au laboratoire photo ou à l'imprimante.
- Vous pouvez sélectionner jusqu'à 100 images en même temps avec [Multi].
- La qualité de l'image peut se détériorer lorsque l'incrustation du texte est effectuée.
- Lorsque vous estampillez les photos d'un groupe, celles qui sont estampillées sont sauvegardées séparément des photos originales du groupe.

 Non disponible dans les cas suivants:

- Cette fonction n'est pas disponible dans les cas suivants :
 - Images animées
 - Fichiers rafale 4K
 - Les images enregistrées avec [Post focus]
 - Photos prises en mode panorama
 - Images enregistrées sans le réglage de l'horloge et titre
 - Photos incrustées avec [Timbre car.]

[Division vidéo]

Les films enregistrés peuvent être divisés en deux. Cela est conseillé si vous désirez séparer une partie dont vous avez besoin d'une partie dont vous n'avez pas besoin. **La division d'un film est permanente. Vous devez donc être sûr avant d'effectuer la coupure.**

MENU →  **[Lect.]** → **[Division vidéo]**

- 1 Appuyez sur ◀/▶ pour sélectionner la vidéo à diviser, puis appuyez sur [MENU/SET].**
- 2 Appuyez sur ▲ sur l'endroit à diviser.**
 - Vous pouvez régler finement l'endroit de la division en appuyant sur ◀/▶ pendant que le film est en pause.
- 3 Appuyez sur ▼.**
 - Le film peut être perdu si la carte ou la batterie est retirée pendant le processus de division.

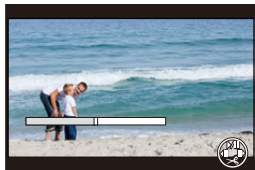

 **Non disponible dans les cas suivants:**

- Évitez d'essayer de diviser un film trop près du début ou de la fin de celui-ci.
- Films avec une courte durée d'enregistrement

[Vidéo accélérée]

Cette fonction permet de créer un film à partir du groupe d'images enregistré avec [Intervallomètre].

MENU →  **[Lect.]** → **[Vidéo accélérée]**

- 1 Sélectionnez le groupe d'images [Intervallomètre] avec ◀/▶, puis appuyez sur [MENU/SET].**
- 2 Créez un film en choisissant les méthodes pour le créer.**
 - Consultez l'étape 4 et suivantes à la P94 pour plus de détails.
Consultez également les remarques de la P95 pour les vidéos créées.

[Redimen.]

Pour faciliter l'affichage sur des pages Web, l'envoi comme pièce jointe à un courriel, etc., la taille de l'image (nombre de pixels) est réduite.



MENU →  **[Lect.]** → **[Redimen.]**

Sélectionnez l'image et la taille.

Configuration [Simple]

- ❶ Appuyez sur ◀/▶ pour sélectionner l'image, puis appuyez sur [MENU/SET].
- ❷ Appuyez sur ▲/▼ pour sélectionner la taille, puis appuyez sur [MENU/SET].

**Configuration [Multi]**

- ❶ Appuyez sur ▲/▼ pour sélectionner la taille, puis appuyez sur [MENU/SET].
- ❷ Appuyez sur ▲/▼/◀/▶ sélectionnez la photo, puis appuyez sur [MENU/SET] pour valider (répétez).
 - Le paramétrage est annulé si [MENU/SET] est de nouveau appuyé.
- ❸ Appuyez sur ◀ pour sélectionner [Exécuté], puis appuyez sur [MENU/SET] pour l'exécuter.

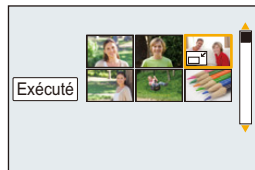

- Vous pouvez sélectionner jusqu'à 100 images en même temps avec [Multi].
- La qualité de l'image redimensionnée sera altérée.

 **Non disponible dans les cas suivants:**

- Cette fonction n'est pas disponible dans les cas suivants :
 - Images animées
 - Fichiers rafale 4K
 - Images enregistrées avec [Post focus]
 - Photos prises en mode panorama
 - Groupe d'images
 - Photos incrustées avec [Timbre car.]
 - Images dont la taille dans [Format imag] est [S]

[Cadrage]

Vous pouvez élargir, puis extraire la partie importante de l'image enregistrée.



MENU →  **[Lect.]** → **[Cadrage]**

- 1 Appuyez sur ◀/▶ pour sélectionner l'image, puis appuyez sur **[MENU/SET]**.
- 2 Utilisez la touche zoom et appuyez sur ▲/▼/◀/▶ pour sélectionner les parties qui doivent être recadrées.

 : Réduction

 : Agrandissement

▲/▼/◀/▶ : Déplacez

- 3 Appuyez sur **[MENU/SET]**.

- La qualité d'image de l'image recadrée sera altérée.
- Rognez une photo à la fois si vous désirez rogner les photos d'un groupe d'images. (Vous ne pouvez pas éditer toutes les photos d'un groupe à la fois.)
- Lorsque vous rognez les photos d'un groupe, celles qui sont rognées sont sauvegardées séparément des photos originales du groupe.

 **Non disponible dans les cas suivants:**

- Cette fonction n'est pas disponible dans les cas suivants :
 - Images animées
 - Fichiers rafale 4K
 - Les images enregistrées avec **[Post focus]**
 - Photos prises en mode panorama
 - Photos incrustées avec **[Timbre car.]**

[Protéger]

Vous pouvez définir la protection des images que vous ne souhaitez pas effacer par erreur.

MENU →  [Lect.] → [Protéger]

Sélectionnez la photo. (P138)

■ Annulation de tous les réglages [Protéger]

Appuyez sur ▲/▼ pour sélectionner [Annul.] puis appuyez sur [MENU/SET].



Même si vous ne protégez pas les photos de la carte, elles ne sont pas effacées si la languette de protection contre l'écriture de la carte est placée sur [LOCK].

- La fonctionnalité [Protéger] est uniquement conçue pour fonctionner avec cet appareil photo.
- Même si vous protégez des images sur une carte, elles seront supprimées si la carte est formatée.

Que pouvez-vous faire avec la fonction Wi-Fi®

Commande à l'aide d'un téléphone intelligent/tablette (P151)

Enregistrement avec un téléphone intelligent (P155)

Lecture ou sauvegarde des images stockées sur l'appareil photo ou téléchargement de celles-ci sur des sites de réseau social (P156)

Inscription des informations de localisation sur les images stockées dans l'appareil photo (P157)



Connexion facile

Vous pouvez facilement configurer une connexion directe vers votre téléphone intelligent sans saisir de mot de passe.



Pour envoyer des images vers un ordinateur (P163)

Ce manuel d'utilisation fait référence aux téléphones intelligents et aux tablettes en les appelant "téléphones intelligents" à partir de ce point et jusqu'à avertissement contraire.

Fonction Wi-Fi

■ Avant utilisation

- Définissez les paramètres de la date et de l'heure à l'avance. (P31)
- Pour utiliser la fonction Wi-Fi de cet appareil, un point d'accès sans fil ou un dispositif de destination équipé d'une fonction pour réseau local (LAN) sans fil est nécessaire.

■ À propos du voyant de connexion Wi-Fi

Allumé : Lorsque la fonction Wi-Fi est activée ou lorsque connecté par Wi-Fi

Clignotement : Lors de l'envoi de données image en utilisant l'appareil photo

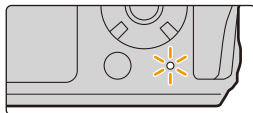

■ À propos de la touche [Wi-Fi]

Dans ce manuel d'utilisation, la touche fonction à laquelle [Wi-Fi] est attribué est appelée touche [Wi-Fi].

- Pour plus de détails sur la touche de fonction, consultez la P42.

Si l'appareil photo n'est pas connecté au Wi-Fi, appuyez sur [Wi-Fi]. L'appareil photo sera alors prêt à se connecter au téléphone intelligent. Vous pouvez connecter directement l'appareil photo au téléphone intelligent. (P152)

- Lorsque l'appareil photo est prêt à être connecté, vous pouvez appuyer sur [DISP.] pour le connecter avec les mêmes paramètres que ceux utilisés précédemment. Ceci est une manière facile et rapide d'établir une connexion. (P167)

Après connexion à un réseau Wi-Fi, vous pouvez effectuer les opérations suivantes en appuyant sur [Wi-Fi]:

- Lorsque l'appareil photo est connecté à l'aide de [Prise de vue et affichage à distance], l'écran présenté à la P154 s'affiche.

[Mettre fin à la connexion]	Coupe la connexion Wi-Fi.
[Changer de destination]	Coupe la connexion Wi-Fi et vous permet de sélectionner une connexion Wi-Fi différente.
[Changer les paramètres d'envoi des images]	Consultez P160 pour avoir des détails.
[Enregistrer dest. actuelle dans mes favoris]	En mémorisant la destination de la connexion ou la méthode de connexion en cours, vous pouvez facilement vous connecter avec la même méthode de connexion la prochaine fois.
[Adresse réseau]	Affiche l'adresse MAC et l'adresse IP de cet appareil.

- L'appareil photo ne peut pas être utilisé pour être connecté à un réseau local (LAN) sans fil public.
- Utilisez un dispositif compatible IEEE802.11b, IEEE802.11g ou IEEE802.11n pour utiliser un point d'accès sans fil.
- Nous vous conseillons fortement de définir une clé de cryptage pour maintenir la sécurité des informations.
- Nous vous conseillons d'utiliser une batterie complètement chargée pour envoyer des images.
- Lorsque l'indicateur de la batterie clignote en rouge, la connexion avec d'autres équipements ne peut pas démarrer ou il se pourrait que la connexion soit perturbée.
- En envoyant des images sur un réseau mobile, des frais de communication élevés peuvent être engagés selon les termes spécifiés dans votre contrat.
- Les photos pourraient ne pas être complètement envoyées en fonction de l'état des ondes radio. Si la connexion se coupe pendant l'envoi des photos, des photos comportant des parties manquantes seront envoyées.
- **Ne retirez pas la carte mémoire ou la batterie, ou ne vous déplacez pas vers une zone hors couverture réseau pendant l'envoi des images.**

Commande à l'aide d'un téléphone intelligent/ tablette

Avec un téléphone intelligent, vous pouvez enregistrer des images à distance, afficher des images sur l'appareil photo ou les sauvegarder sur le téléphone intelligent.

- Vous devez installer l'application "Panasonic Image App" (ci-dessous appelée "Image App") sur votre téléphone intelligent.

Installation de l'application pour téléphone intelligent/tablette "Image App"

"Image App" est une application fournie par Panasonic.

• Système d'exploitation (SE)

Application pour

Android™ : Android 4.2 ou ultérieur

Application pour iOS : iOS 9.0 ou ultérieur

- 1 **Connectez le téléphone intelligent à un réseau.**
- 2 **(Android) Sélectionnez "Google Play™ Store".**
(iOS) Sélectionnez "App Store".
- 3 **Saisissez "Panasonic Image App" ou "LUMIX" dans le champ de recherche.**
- 4 **Sélectionnez "Panasonic Image App"  et installez-le.**

- Utilisez la dernière version.
- Les SE sont ceux pris en charge en date de mai 2018 et sont susceptibles d'être modifiés.
- Consultez [Aide] dans le menu "Image App" pour avoir plus de détails sur la méthode d'actionnement.
- Lorsque vous utilisez "Image App" sur le téléphone intelligent connecté à l'appareil photo via Wi-Fi, la rubrique [Aide] dans "Image App" pourrait ne pas s'afficher en fonction du téléphone intelligent. Dans ce cas, après avoir mis fin à la connexion avec l'appareil photo, reconnectez le téléphone intelligent à un réseau de téléphonie mobile comme le réseau 3G ou LTE ou à un routeur Wi-Fi, puis affichez [Aide] dans "Image App".
- Certains des écrans et des informations fournis dans ce manuel d'utilisation peuvent être différents de votre dispositif en fonction du SE pris en charge et de la version de "Image App".
- Il est possible, selon le type de téléphone intelligent utilisé, que le service ne fonctionne pas correctement.

Pour avoir des informations sur "Image App", visitez le site d'assistance suivant.

<http://panasonic.jp/support/global/cs/dsc/>

(Ce site est uniquement en anglais.)

- Si vous téléchargez l'application sur un réseau mobile, des frais de communication élevés de paquets de données peuvent s'appliquer, selon les termes spécifiés dans votre contrat.

Connexion à un téléphone intelligent/tablette

Connexion sans utiliser de mot de passe

Vous pouvez facilement configurer une connexion directe à votre téléphone intelligent sans saisir de mot de passe.

Sur l'appareil photo

MENU →  [Config.] → [Wi-Fi] → [Fonction Wi-Fi] → [Nouvelle connexion] → [Prise de vue et affichage à distance]

A SSID

- Lorsque l'appareil photo est prêt à être connecté au téléphone intelligent, le SSID s'affiche.
- Vous pouvez également afficher les informations en appuyant [Wi-Fi] sur l'appareil photo.

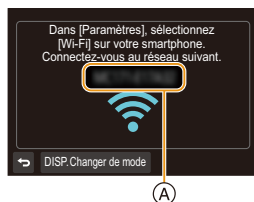

Sur votre téléphone intelligent

- 1 **Activez la fonction Wi-Fi dans le menu de configuration.**
- 2 **Sur l'écran de configuration Wi-Fi, sélectionnez le SSID affiché sur l'appareil photo.**
- 3 **Démarrez l'application "Image App".**
 - Lorsque l'écran de confirmation de la connexion s'affiche sur l'appareil photo, sélectionnez [Oui] pour vous connecter (lors de la première connexion uniquement).



Au moment de l'achat, [Mot de passe Wi-Fi] est réglé sur [NON].

Avant la connexion au réseau Wi-Fi, assurez-vous que le dispositif affiché sur l'écran de confirmation de connexion est réellement celui avec lequel vous désirez établir une connexion. Autrement, avec un mauvais dispositif affiché, si vous sélectionnez [Oui], l'appareil photo établit automatiquement une connexion avec ce dernier.

Nous vous conseillons de régler [Mot de passe Wi-Fi] sur [OUI] si, par exemple, il y a un autre dispositif Wi-Fi à proximité. (P153)

Utilisation d'un mot de passe pour configurer une connexion

Une connexion établie à l'aide d'un mot de passe améliore encore plus la sécurité. Vous pouvez numériser un code QR ou saisir manuellement un mot de passe pour configurer une connexion.

Préparatifs : (Sur l'appareil photo)

MENU → [Config.] → [Wi-Fi] → [Configuration Wi-Fi] → [Mot de passe Wi-Fi] → [OUI]

■ Utilisation du code QR pour configurer une connexion

Sur l'appareil photo

MENU → [Config.] → [Wi-Fi] → [Fonction Wi-Fi] → [Nouvelle connexion] → [Prise de vue et affichage à distance]

(A) SSID et mot de passe

(B) Code QR

- Lorsque l'appareil photo est prêt à être connecté au téléphone intelligent, le code QR, le SSID et le mot de passe s'affichent.
- Vous pouvez également afficher les informations en appuyant [Wi-Fi] sur l'appareil photo.

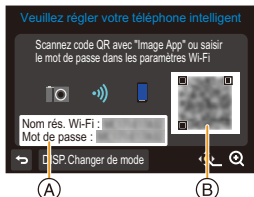

Sur votre téléphone intelligent

- Démarrez "Image App".**
- Sélectionnez [Code QR].**
 - Lorsque le téléphone intelligent est connecté à un point d'accès sans fil, cela peut prendre du temps pour afficher le [Code QR].
 - (Pour les dispositifs iOS) Un écran de confirmation s'affiche. Sélectionnez [OK] pour poursuivre.
- Utilisez "Image App" pour numériser le code QR affiché sur l'écran de l'appareil photo.**
 - Si vous appuyez sur [MENU/SET] sur l'appareil photo, le code QR s'agrandit.

Uniquement pour les dispositifs iOS (iPhone/iPod touch/iPad)

- Installez le profil.**
 - Si un code d'accès est réglé sur le téléphone intelligent, vous devrez le saisir.
- Appuyez sur la touche d'accueil pour fermer le navigateur.**
- Activez la fonction Wi-Fi dans le menu de configuration.**
- Sur l'écran de configuration Wi-Fi, sélectionnez le SSID affiché sur l'appareil photo.**
- Démarrez "Image App".**
 - (Pour les dispositifs iOS) Les étapes 1 à 5 ne sont plus nécessaires à partir de la deuxième fois.



■ Saisie manuelle d'un mot de passe pour configurer une connexion

Sur l'appareil photo

MENU → [Config.] → [Wi-Fi] → [Fonction Wi-Fi] → [Nouvelle connexion] → [Prise de vue et affichage à distance]

(A) SSID et mot de passe

(B) Code QR

- Lorsque l'appareil photo est prêt à être connecté au téléphone intelligent, le code QR, le SSID et le mot de passe s'affichent.
- Vous pouvez également afficher les informations en appuyant [Wi-Fi] sur l'appareil photo.

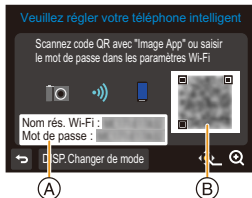

Sur votre téléphone intelligent

- 1 **Activez la fonction Wi-Fi dans le menu de configuration.**
- 2 **Sur l'écran de configuration Wi-Fi, sélectionnez le SSID affiché sur l'appareil photo.**
- 3 **Saisissez le mot de passe affiché sur l'appareil photo sur le téléphone intelligent. (Lors de la première connexion uniquement)**
- 4 **Démarrez "Image App".**

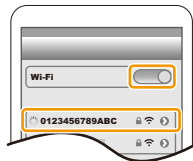

Pour mettre fin à la connexion

- 1 **Appuyez sur n'importe quelle touche de l'appareil photo, puis appuyez sur [MENU/SET]**
 - L'écran de confirmation s'affiche. La connexion est coupée lorsque [Oui] est sélectionné.
- 2 **Sur le téléphone intelligent, fermez "Image App".**

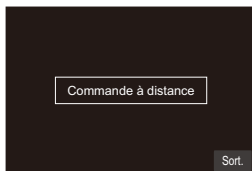

Prises de vues à l'aide d'un téléphone intelligent (enregistrement à distance)

1 Connectez l'appareil à un téléphone intelligent.

(P152)

2 Pilotez le téléphone intelligent.

- 1 Sélectionnez [].
- 2 Enregistrez une image.
 - Les images enregistrées sont sauvegardées dans l'appareil photo.
 - Certaines fonctions, comme la Photo 4K, la MP postérieure et l'enregistrement vidéo 4K, ne sont pas disponibles.



Non disponible dans les cas suivants:

- Dans le cas suivant, l'enregistrement à distance ne fonctionne pas :
 - En enregistrant avec [] ([Pré-rafale 4K]) de la fonction Photo 4K
 - En utilisant [Intervallomètre]

Lecture/sauvegarde d'images stockées dans l'appareil photo ou téléchargement de celles-ci sur des sites de réseau social

- 1 Connectez l'appareil photo à un téléphone intelligent. (P152)
- 2 Pilotez le téléphone intelligent.

1 Sélectionnez [].

- Vous pouvez changer les images qui s'affichent en sélectionnant l'icône (A) en haut à gauche de l'écran. Pour afficher les images stockées dans l'appareil photo, sélectionnez [LUMIX].

(Pour visualiser l'image)

2 Touchez l'image pour l'agrandir.

(Pour sauvegarder l'image ou la télécharger sur un site de réseau social ou un autre service Web)

3 Maintenez une pression sur une image, puis faites-la glisser.

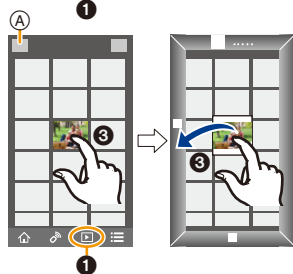
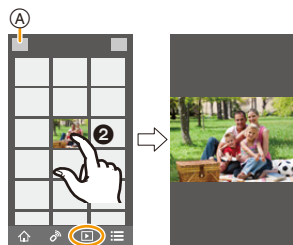

- Lorsque vous visualisez un film, l'appareil photo le transmet à l'appli "Image App" avec une taille réduite. Ce qui fait que sa qualité d'image est différente de celle du film d'origine. De plus, en fonction du téléphone intelligent ou des conditions d'utilisation, la qualité de l'image peut se dégrader ou le son peut se couper durant la lecture d'un film ou d'une photo.
- Vous ne pouvez pas sauvegarder les types d'image suivants :
 - Lorsque la taille d'une vidéo MP4 est réglée sur [4K] sous [Qualité enr.]
 - Fichiers rafale 4K
 - Images enregistrées avec [Post focus]

Ajout d'informations de localisation aux images stockées dans l'appareil photo à partir d'un téléphone intelligent

Vous pouvez envoyer les informations de localisation acquises avec un téléphone intelligent vers l'appareil photo. **Après avoir envoyé les informations, vous pouvez également les écrire sur les images stockées dans l'appareil photo.**

- Une fois que les informations de localisation sont envoyées à l'appareil photo, vous pouvez également les écrire sur les images en effectuant [Journalisation du lieu] (P141) dans le menu [Lect.].

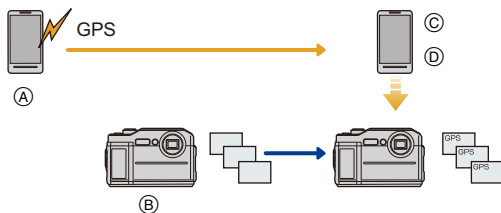



- Ⓐ Démarrage de l'enregistrement des informations de localisation
- Ⓑ Démarrage de l'enregistrement des images
- Ⓒ Arrêt de l'enregistrement des informations de localisation
- Ⓓ Envoi et inscription des informations de localisation

- Des informations de localisation différentes de celles du moment de l'enregistrement peuvent être écrites. Gardez les points suivants à l'esprit :
 - Configurez le paramètre [Départ] de l'appareil photo sous [Heure mond.] avec celui de votre région.
 - Une fois que vous avez démarré l'enregistrement des informations de localisation avec votre téléphone intelligent, ne changez pas le paramètre [Départ] de l'appareil photo sous [Heure mond.].
- Les informations de localisation ne peuvent pas être écrites sur des images qui ont été enregistrées alors que l'horloge n'était pas réglée.

■ Enregistrement des informations de localisation et des images

1 Démarez l'enregistrement des informations de localisation avec le téléphone intelligent.

- 1 Démarrez "Image App". (P151)
- 2 Sélectionnez [].
- 3 Sélectionnez [Géomarquage].
- 4 Sélectionnez [] pour démarrer l'enregistrement des informations de localisation.



2 Enregistrez des images avec l'appareil photo.

3 Arrêtez l'enregistrement des informations de localisation avec le téléphone intelligent.



Sélectionnez [] pour arrêter l'enregistrement des informations de localisation.

■ Affichage des informations de localisation sur les images

(Préparatifs sur l'appareil photo)

Connectez l'appareil photo à un téléphone intelligent. (P152)

Pilotez le téléphone intelligent.

- 1 Démarrez "Image App". (P151)
- 2 Sélectionnez [].
- 3 Sélectionnez [Géomarquage].
- 4 Sélectionnez [] pour envoyer et écrire des informations de localisation.



- Suivez les messages à l'écran pour piloter le téléphone intelligent.
- Les images possédant des informations de position sont signalées par [GPS].

• Précautions à prendre :

Assurez-vous de porter une attention particulière sur la vie privée, les droits de ressemblance, etc., du sujet lorsque vous utilisez cette fonction. Utilisez-la à vos propres risques.

- La batterie du téléphone intelligent se décharge plus rapidement lorsque les informations de localisation sont en cours d'enregistrement.
Si l'enregistrement des informations de localisation n'est pas nécessaire, arrêtez-le.
- Sur le téléphone intelligent, vous pouvez définir l'intervalle d'acquisition des informations de localisation et vérifier l'état du transfert de ces informations.
Consultez [Aide] dans le menu "Image App" pour plus de détails.



Non disponible dans les cas suivants:

- Cette fonction n'est pas disponible dans les cas suivants :
 - Image enregistrée après que les informations de localisation aient été envoyées à l'appareil photo
 - Images possédant déjà des informations de localisation

Envoi d'images

Lorsque vous envoyez des images, sélectionnez la méthode pour les envoyer après avoir sélectionné [Nouvelle connexion].

Une fois que la connexion a été effectuée, les paramètres d'envoi, tels que la taille de l'image à envoyer, peuvent alors être modifiés.

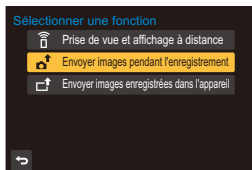

■ Images compatibles

Destination	JPEG	MP4 ^{*1, 2}	Fichier rafale 4K Photos enregistrées en [Post focus]
[Tél. intelligent] (P161)	○	○	—
[PC] (P163)	○	○	—

*1 L'envoi par [Envoyer images pendant l'enregistrement] n'est pas disponible.

*2 Sauf les vidéos enregistrées avec la taille réglée sur [4K] sous [Qualité enr.]

- Certaines images pourraient ne pas pouvoir être lues ou envoyées en fonction du dispositif.
- Consultez le manuel d'utilisation de l'équipement de destination pour avoir plus d'informations sur la manière de visualiser les photos.

■ Envoi d'images pendant l'enregistrement

Chaque photo prise peut être automatiquement envoyée vers un dispositif spécifique.

- Durant l'envoi d'un fichier [📷] s'affiche sur l'écran d'enregistrement.
- Pour mettre fin à la connexion, suivez les étapes suivantes : **MENU** → [Config.] → [Wi-Fi] → [Fonction Wi-Fi] → [Oui]
- Vous ne pouvez pas changer les paramètres d'envoi tout en envoyant des photos.

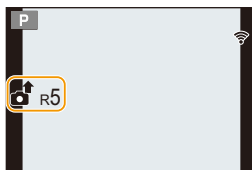

- Étant donné que l'appareil photo donne la priorité à l'enregistrement, l'envoi peut être plus long pendant l'enregistrement.
- Si vous annulez la transmission avant la fin en, par exemple, mettant fin à la connexion Wi-Fi, les fichiers non envoyés ne seront pas renvoyés.
- Certains menus pourraient être indisponibles pendant l'envoi.
- Vous ne pouvez pas effectuer d'enregistrement avec la fonction Photo 4K ou MP postérieure ou bien la vidéo 4K durant la connexion Wi-Fi.

⊗ Non disponible dans les cas suivants:

- Vous ne pouvez pas connecter aux réseaux Wi-Fi dans les cas suivants :
 - En enregistrant avec [📷] ([Pré-rafale 4K]) de la fonction Photo 4K
 - En utilisant [Intervallomètre]

■ Envoi d'images enregistrées dans l'appareil photo

Les images peuvent être sélectionnées et envoyées après l'enregistrement.

Paramètre [Sélection simple]

- 1 Appuyez sur ◀/▶ pour sélectionner l'image.
- 2 Appuyez sur [MENU/SET].



Paramètre [Sélection multi.]

- 1 Appuyez sur ▲/▼/◀/▶ pour sélectionner la photo, puis appuyez sur [MENU/SET] (répétez).

- Le paramétrage est annulé lorsque [MENU/SET] est de nouveau appuyé.

- 2 Appuyez sur ◀ pour sélectionner [Exécuté], puis appuyez sur [MENU/SET].

- Le nombre de photos pouvant être envoyées avec le paramètre [Sélection multi.] est limité.

- Pour mettre fin à la connexion, appuyez sur ▲/▼ pour sélectionner [Sort.], puis appuyez sur [MENU/SET].

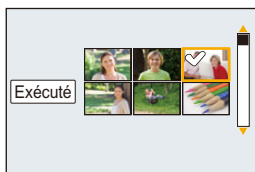

⊗ Non disponible dans les cas suivants :

- Les images enregistrées avec un dispositif autre que l'appareil photo et les images modifiées ou éditées sur un ordinateur ne seront pas envoyées.

■ Modification des paramètres pour l'envoi des images

Appuyez sur [DISP.] pour effectuer une connexion permettant de changer les paramètres d'envoi tels que la taille de l'image à envoyer.

[Taille]	<p>Sert à redimensionner l'image à envoyer.</p> <p>[Original]/[Modif]</p> <ul style="list-style-type: none"> • Vous pouvez choisir la taille de l'image avec [Modif] parmi [M], [S] ou [VGA]. Le format de l'image ne change pas.
----------	--

Envoi d'images vers un téléphone intelligent/ tablette

Préparatifs :

- Installez "Image App" à l'avance. (P151)

1 Sélectionnez le menu.

MENU → ⌘ [Config.] → [Wi-Fi] → [Fonction Wi-Fi] → [Nouvelle connexion] → [Envoyer images pendant l'enregistrement] ou [Envoyer images enregistrées dans l'appareil] → [Tél. intelligent] → [Direct]

2 Appuyez sur ▲/▼ pour sélectionner la méthode de connexion, puis appuyez sur [MENU/SET].

[Connexion WPS]	<p>[WPS (Bout. poussoir)]</p> <ol style="list-style-type: none"> 1 Sur l'écran de l'appareil photo, appuyez sur ▲/▼ pour sélectionner [WPS (Bout. poussoir)], puis appuyez sur [MENU/SET]. 2 Réglez le téléphone intelligent sur le mode WPS. <ul style="list-style-type: none"> • Vous pouvez attendre plus longtemps pour une connexion en appuyant [DISP.] sur l'appareil photo. 3 Sur le téléphone intelligent, démarrez "Image App". (P151)
	<p>[WPS (code PIN)]</p> <ol style="list-style-type: none"> 1 Sur l'écran de l'appareil photo, appuyez sur ▲/▼ pour sélectionner [WPS (code PIN)], puis appuyez sur [MENU/SET]. 2 Saisissez le code NIP du téléphone intelligent dans l'appareil photo. 3 Sur le téléphone intelligent, démarrez "Image App". (P151)
[Connexion manuelle]	<p>Pilotez le téléphone intelligent.</p> <ol style="list-style-type: none"> 1 Activez la fonction Wi-Fi. 2 Sélectionnez le SSID (A) qui correspond à celui affiché sur l'écran de cet appareil. 3 Démarrez "Image App". (P151)



- WPS est une fonction qui permet de configurer facilement une connexion avec un dispositif LAN sans fil et d'effectuer le paramétrage lié à la sécurité. Pour savoir si votre téléphone intelligent prend en charge la fonction, consultez son manuel d'utilisation.

3 Appuyez sur ▲/▼ pour sélectionner le téléphone intelligent que vous désirez connecter, puis appuyez sur [MENU/SET].

4 Vérifiez les paramètres d'envoi, puis appuyez sur [MENU/SET].

- Pour changer le paramètre d'envoi, appuyez sur [DISP.]. (P160)

5 Lorsque [Envoyer images pendant l'enregistrement] a été sélectionné
Prenez des photos. (P159)

Lorsque [Envoyer images enregistrées dans l'appareil] a été sélectionné
Sélectionnez la photo. (P160)



MENU



Envoi d'images vers un ordinateur

Préparatifs :

- Mettez l'ordinateur en marche.
- Préparez les dossiers pour la réception des images sur l'ordinateur. (P163)
- Si le groupe de travail de l'ordinateur de destination a été changé par rapport au paramètre de base, changez le paramètre de cet appareil dans [Connexion PC]. (P169)

■ Pour créer un dossier qui recevra les images

- Créez un nom de compte utilisateur pour l'ordinateur (jusqu'à 254 caractères) et un mot de passe (jusqu'à 32 caractères) constitués de caractères alphanumériques. La tentative de création du dossier de réception peut échouer si le compte comprend des caractères qui ne sont pas alphanumériques.

(Pour Windows)

SE pris en charge : Windows 7/Windows 8/Windows 8.1/Windows 10

Exemple : Windows 7

- 1 Faites un clic droit sur un dossier que vous désirez utiliser pour la réception.**
- 2 Sélectionnez [Propriétés], puis autorisez le partage du dossier.**
 - Pour plus de détails, consultez le manuel d'utilisation de votre ordinateur ou la section Aide de votre système d'exploitation.

(Pour Mac)

SE pris en charge : OS X v10.5 à v10.11, macOS 10.12

Exemple : OS X v10.8

- 1 Cliquez dans l'ordre suivant sur les éléments du dossier que vous désirez utiliser pour la réception.**
[Fichier] → [Lire les informations]
- 2 Autorisez le partage du dossier.**
 - Pour plus de détails, consultez le manuel d'utilisation de votre ordinateur ou la section Aide de votre système d'exploitation.

■ Envoi d'images vers l'ordinateur

1 Sélectionnez le menu.

MENU → ⚙ [Config.] → [Wi-Fi] → [Fonction Wi-Fi] → [Nouvelle connexion] → [Envoyer images pendant l'enregistrement] ou [Envoyer images enregistrées dans l'appareil] → [PC] → [Par réseau]

2 Appuyez sur ▲/▼ pour sélectionner la méthode de connexion, puis appuyez sur [MENU/SET].

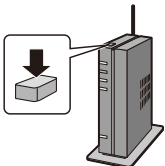
<p>[WPS (Bout. poussoir)]</p>	<p>Pression de la touche WPS du point d'accès sans fil pour l'établissement d'une connexion.</p> <p>Appuyez sur le bouton WPS du point d'accès sans fil jusqu'à ce qu'il passe sur le mode WPS. Exemple :</p> 
<p>[WPS (code PIN)]</p>	<p>Saisie d'un code NIP de point d'accès sans fil pour l'établissement d'une connexion.</p> <ol style="list-style-type: none"> ① Sur l'écran de l'appareil photo, appuyez sur ▲/▼ pour sélectionner le point d'accès sans fil pour la connexion, puis appuyez sur [MENU/SET]. ② Saisissez le code NIP affiché sur l'écran de l'appareil photo correspondant au point d'accès sans fil. ③ Appuyez sur [MENU/SET] de l'appareil photo.
<p>[Dans la liste]</p>	<p>Cette option est utile si vous n'êtes pas sûr de la compatibilité WPS, ou si vous désirez rechercher et vous connecter à un point d'accès sans fil. (P166)</p>

- WPS fait référence à une fonction qui vous permet de configurer facilement les paramètres de connexion et de sécurité des dispositifs du réseau local sans fil. Pour avoir des détails sur la compatibilité ou l'utilisation de la fonction, consultez le manuel d'utilisation du point d'accès sans fil.

- 3 Appuyez sur ▲/▼ pour sélectionner l'ordinateur que vous désirez connecter, puis appuyez sur [MENU/SET].**
 - Si l'ordinateur auquel vous désirez vous connecter ne s'affiche pas, sélectionnez [Saisie manuelle] et saisissez le nom de l'ordinateur (le nom du NetBIOS dans le cas d'un ordinateur Mac de chez Apple).
- 4 Appuyez sur ▲/▼ pour sélectionner le dossier de réception sur l'ordinateur, puis appuyez sur [MENU/SET].**
- 5 Vérifiez les paramètres d'envoi, puis appuyez sur [MENU/SET].**
 - Pour changer le paramètre d'envoi, appuyez sur [DISP.]. (P160)
- 6 Lorsque [Envoyer images pendant l'enregistrement] a été sélectionné**
Prenez des photos. (P159)
Lorsque [Envoyer images enregistrées dans l'appareil] a été sélectionné
Sélectionnez la photo. (P160)

- Des dossiers triés par date d'envoi sont créés dans le dossier spécifié, et les photos sont sauvegardées à l'intérieur de ces dossiers.
- Si l'écran de saisi du compte utilisateur et du mot de passe apparaît, saisissez ceux que vous avez définis sur votre ordinateur.
- Si le nom de l'ordinateur (nom du NetBIOS pour les ordinateurs Mac de chez Apple) contient une espace (blanc de séparation), etc., il peut ne pas être correctement reconnu. Si une tentative de connexion échoue, nous vous conseillons de changer le nom de l'ordinateur (ou le nom du NetBIOS) pour un ne comportant que 15 caractères alphanumériques maximum.
- Lorsque le pare-feu du SE, logiciel de sécurité, etc., est actif, la connexion à l'ordinateur peut être impossible.

Si vous n'êtes pas sûr de la compatibilité WPS (connexion via [Dans la liste])

- Vérification de la clé de cryptage du point d'accès sans fil sélectionné si l'authentification du réseau est cryptée.

- 1 Appuyez sur ▲/▼ pour sélectionner le point d'accès sans fil pour la connexion, puis appuyez sur [MENU/SET].**

- Une pression sur [DISP.] relancera la recherche d'un point d'accès sans fil.
- Si aucun point d'accès sans fil n'est trouvé, consultez "Pour une connexion [Saisie manuelle]" à la [P166](#).

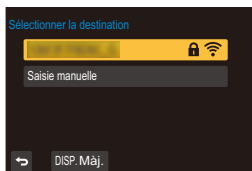

- 2 (Si l'authentification réseau est cryptée) Saisissez la clé de cryptage.**

- Pour plus d'informations sur la manière de saisir des caractères, consultez la [P44](#).
- À l'exception de la toute première fois, une connexion s'effectuera automatiquement en utilisant la clé de chiffrement précédemment utilisée.

■ Pour une connexion [Saisie manuelle]

- Pour vous connecter par [Saisie manuelle], vérifiez le SSID, le type d'authentification, le type de chiffrement et la clé de chiffrement du point d'accès sans fil que vous utilisez.

- 1** Sur l'écran affiché à l'étape **1** de la section "Si vous n'êtes pas sûr de la compatibilité WPS (connexion via [Dans la liste])", sélectionnez [Saisie manuelle] en appuyant sur ▲/▼, puis appuyez sur [MENU/SET].
- 2** Entrez le SSID du point d'accès sans fil pour la connexion, puis sélectionnez [Rég.].
 - Pour plus d'informations sur la manière de saisir des caractères, consultez la [P44](#).
- 3** Appuyez sur ▲/▼ pour sélectionner le type d'authentification réseau, puis appuyez sur [MENU/SET].

[WPA2-PSK]	Type de chiffrement pris en charge : [TKIP], [AES]
[WPA2/WPA-PSK]	
[Sans chiffrement]	—

- 4** (Si une option autre que [Sans chiffrement] est sélectionnée) Saisissez la clé de chiffrement et sélectionnez [Rég.].

- Vérifiez le manuel d'utilisation et les paramètres des points d'accès sans fil en mémorisant un point d'accès sans fil.
- Si aucune connexion ne peut être établie, les ondes radio du point d'accès sans fil peuvent être trop faibles. Consultez "Affichage des messages" ([P181](#)) et "En cas de problème" ([P183](#)) pour plus de détails.
- En fonction de votre environnement, la vitesse de transmission entre l'appareil photo et le point d'accès sans fil peut ralentir. De plus, le point d'accès sans fil peut ne pas être utilisable.

Connexion rapide avec les paramètres précédemment utilisés

Lorsque la fonction Wi-Fi est utilisée, un enregistrement est sauvegardé dans l'historique. Vous pouvez mémoriser l'enregistrement comme favoris. En utilisant l'historique ou la liste des favoris, vous pouvez facilement vous connecter avec les mêmes paramètres que ceux déjà utilisés.

- Si les paramètres du dispositif auquel se connecter ont changé, il pourrait être impossible de se connecter au dispositif.

1 Sélectionnez le menu.

MENU → ⌘ [Config.] → [Wi-Fi] → [Fonction Wi-Fi]

[Sélectionner destination dans historique]	Se connecte avec les mêmes paramètres que les précédents.
[Sélectionner destination dans mes favoris]	Se connecte avec les paramètres enregistrés comme favoris.

2 Sélectionnez les paramètres de connexion désirés avec ▲/▼, puis appuyez sur [MENU/SET].

- Vous pouvez afficher les détails de la connexion en appuyant sur [DISP.].

■ Mémorisation des enregistrements comme favoris

1 Sélectionnez le menu.

MENU → ⌘ [Config.] → [Wi-Fi] → [Fonction Wi-Fi] → [Sélectionner destination dans historique]

2 Appuyez sur ▲/▼ pour sélectionner l'entrée de l'historique que vous désirez mémoriser, puis appuyez sur ►.

3 Saisissez un nom pour la mémorisation.

- Pour plus d'informations sur la manière de saisir des caractères, consultez la [P44](#).
- Il est possible de saisir jusqu'à 30 caractères maximum. Un caractère de deux octets est traité comme deux caractères.

■ Édition de l'historique mémorisé dans les favoris

1 Sélectionnez le menu.

MENU → ⚙ [Config.] → [Wi-Fi] → [Fonction Wi-Fi] → [Sélectionner destination dans mes favoris]

2 Appuyez sur ▲/▼ pour sélectionner l'entrée de l'historique dans la liste des favoris que vous désirez éditer, puis appuyez sur ►.

3 Appuyez sur ▲/▼ pour sélectionner l'élément, et appuyez sur [MENU/SET].

[Supprimer de mes favoris]	—
[Changer l'ordre de mes favoris]	Précisez la destination de l'élément désiré pour changer l'ordre d'affichage.
[Changer le nom enregistré]	Saisissez le texte pour changer le nom mémorisé.

- Puisque le nombre des enregistrements pouvant être sauvegardés est limité, mémorisez les paramètres de connexion fréquemment utilisés comme favoris.
- Effectuez [Réinit. par. Wi-Fi] pour effacer l'historique et les contenus sauvegardés dans [Sélectionner destination dans mes favoris].
- Si le dispositif auquel vous désirez vous connecter (téléphone intelligent, etc.) est connecté à un point d'accès sans fil autre que l'appareil photo, vous ne pouvez pas connecter le dispositif à l'appareil photo en utilisant [Direct]. Changez les paramètres Wi-Fi du dispositif auquel vous désirez vous connecter pour que le point d'accès qui doit être utilisé soit sélectionné pour l'appareil photo.
Vous pouvez également sélectionner [Nouvelle connexion] et connecter de nouveau les dispositifs. (P152)
- La connexion peut ne pas pouvoir s'établir facilement lorsque vous essayez de vous connecter à un réseau où plusieurs ordinateurs sont connectés.
Si une tentative de connexion échoue, reconnectez-vous en utilisant [Nouvelle connexion].

Menu [Configuration Wi-Fi]

Configuration des paramètres nécessaires pour la fonction Wi-Fi.

Les paramètres ne peuvent pas être changés lorsque le Wi-Fi est connecté.

MENU →  [Config.] → [Wi-Fi] → [Configuration Wi-Fi]

[Mot de passe Wi-Fi]

Vous pouvez améliorer la sécurité en activant la saisie du mot de passe pour une connexion directe vers un téléphone intelligent.

[OUI]	Connecte l'appareil photo et un téléphone intelligent en utilisant un SSID et un mot de passe. (P153)
[NON]	Connecte l'appareil photo et un téléphone intelligent en utilisant un SSID. (P152)

- Lorsque [OUI] est sélectionné, vous pouvez aussi configurer une connexion en numérisant le code QR.

[Connexion PC]

Vous pouvez définir le groupe de travail.

Pour envoyer des images vers un ordinateur, une connexion au même groupe de travail que l'ordinateur de destination est nécessaire.

(Le paramétrage par défaut est "WORKGROUP".)

[Modifier nom du groupe de travail]	Saisissez le nom du groupe de travail de la connexion de l'ordinateur. • Pour avoir plus d'informations sur la manière de saisir des caractères, consultez la P44.
[Rétablir valeurs par défaut]	Restaure l'état par défaut.

- Si vous utilisez l'ordinateur avec les paramètres de base, vous n'avez pas besoin de changer le nom du groupe de travail.

[Nom de l'appareil]

Vous pouvez changer le nom (SSID) de cet appareil.

- 1 Appuyez sur [DISP].
- 2 Entrez le nom du dispositif désiré.
 - Pour avoir plus d'informations sur la manière de saisir des caractères, consultez la P44.
 - 32 caractères maximum peuvent être entrés.

[Verrouillage Wi-Fi]

Pour éviter une opération incorrecte ou l'utilisation de la fonction Wi-Fi par une tiers personne et pour protéger les informations personnelles sauvegardées, nous vous conseillons de protéger la fonction Wi-Fi par un mot de passe.

La configuration d'un mot de passe affichera automatiquement l'écran de saisie du mot de passe lorsque la fonction Wi-Fi est utilisée.

[Configurer]	Saisissez un mot de passe de 4 chiffres. • Pour avoir plus d'informations sur la manière de saisir des caractères, consultez la P44 .
[Annul.]	—

• Effectuez une copie du mot de passe.

Si vous oubliez le mot de passe, vous pouvez le réinitialiser à l'aide de [Réinit. par. Wi-Fi] dans le menu [Config.], cependant d'autres paramètres peuvent également être réinitialisés.

[Adresse réseau]

Affiche l'adresse MAC et l'adresse IP de cet appareil.

- Une "Adresse MAC" est une adresse unique utilisée pour identifier un équipement réseau.
- "adresse IP" fait référence au numéro qui identifie un ordinateur présent sur un réseau comme Internet. D'habitude, les adresses locales sont automatiquement attribuées par la fonction DHCP comme le point d'accès sans fil. (Exemple : 192.168.0.87)

Visualisation des images sur un téléviseur

Préparatifs : Mettez l'appareil photo et le téléviseur hors marche.

1 Raccordez l'appareil photo et le téléviseur à l'aide d'un câble micro HDMI.

- Vérifiez le sens de la prise et branchez/débranchez en tenant la fiche droite. (Il peut résulter un dysfonctionnement dû à la déformation de la prise si le branchement est fait de biais ou dans le mauvais sens.)

Ne raccordez pas les dispositifs aux mauvaises prises. Cela pourrait causer des dysfonctionnements.

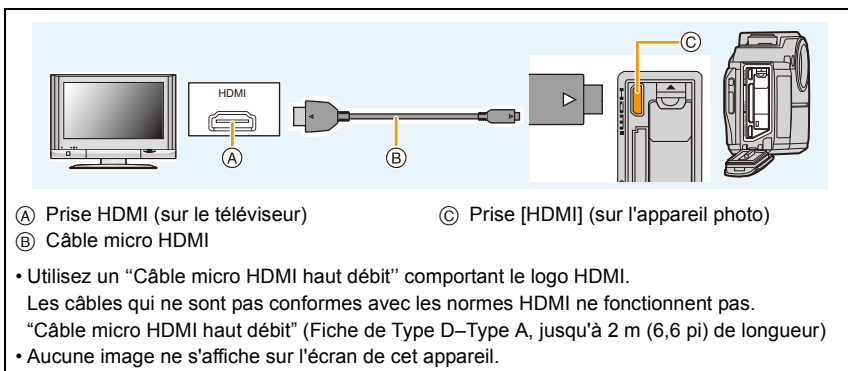

2 Mettez le téléviseur en marche et sélectionnez l'entrée qui correspond au connecteur utilisé.

3 Mettez l'appareil photo en marche, puis appuyez sur [▶].

- Selon le [Format], des bandes noires peuvent être affichées en haut et en bas ou à droite et à gauche de la photo.
- Changez le mode écran de votre téléviseur si l'image s'affiche avec le haut ou le bas tronqué.
- La sortie HDMI sera annulée si un câble de raccordement USB (fourni) est raccordé simultanément.
- Si vous réglez [Sortie vidéo] dans le menu [Config.], vous pouvez visionner des images sur le téléviseur d'autres pays en utilisant le système NTSC ou PAL.
- En fonction du téléviseur qui doit être raccordé, les fichiers rafale 4K pourraient ne pas pouvoir être lus correctement.
- Aucune image ne sera affichée sur l'écran/viseur de l'appareil photo. De plus, aucun son ne sera retransmis par le haut-parleur de l'appareil photo.
- Lisez le manuel d'utilisation du téléviseur.



Les photos enregistrées peuvent être lues sur un téléviseur possédant un logement de carte mémoire SD

- Selon le modèle du téléviseur, les images peuvent ne pas être affichées en plein écran.
- Le format de fichier des films pouvant être lu est différent en fonction du modèle du téléviseur.
- Dans certains cas, les photos panoramiques ne peuvent pas être lues. De plus, la lecture avec défilement automatique des photos panoramiques ne fonctionne pas.
- Pour les cartes compatibles avec la lecture, référez-vous au manuel d'utilisation du téléviseur.

Sauvegarde de photos et de films sur votre ordinateur

Vous pouvez faire l'acquisition d'images enregistrées sur un ordinateur en connectant l'appareil photo et l'ordinateur.

• Certains ordinateurs peuvent lire directement depuis la carte retirée de l'appareil photo. Pour plus de détails, consultez le manuel d'utilisation de votre ordinateur.

■ Ordinateur compatible

L'appareil peut être raccordé à n'importe quel ordinateur capable de reconnaître un dispositif de stockage de masse.

- Windows pris en charge : Windows 7/Windows 8/Windows 8.1/Windows 10
- Mac pris en charge : OS X v10.5 à v10.11, macOS 10.12

Pour transférer les images vers un ordinateur

1 Raccordez l'ordinateur et l'appareil photo à l'aide d'un câble de raccordement USB (fourni).

- Veuillez mettre cet appareil et votre ordinateur en marche avant d'effectuer la connexion.
- Vérifiez le sens de la prise et branchez/débranchez en tenant la fiche droite. (Il peut résulter un dysfonctionnement dû à la déformation de la prise si le branchement est fait de biais ou dans le mauvais sens.)
Ne raccordez pas les dispositifs aux mauvaises prises. Cela pourrait causer des dysfonctionnements.
- N'utilisez aucun autre câble de raccordement USB que celui fourni.
- Un message concernant la charge pourrait s'afficher. Dans ce cas, appuyez sur n'importe quelle touche pour effacer l'affichage.

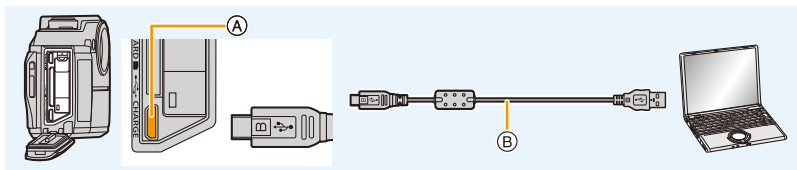

- (A) Prise [USB/CHARGE]
- (B) Câble de raccordement USB (fourni)

2 Appuyez sur ▲/▼ pour sélectionner [PC], puis appuyez sur [MENU/SET].

- Pour Windows : Un lecteur ([LUMIX]) s'affiche sous [Ordinateur]
- Pour Mac : Un lecteur ([LUMIX]) s'affiche sur le bureau

3 Effectuez un glisser-déposer des fichiers et des dossiers depuis l'appareil photo vers l'ordinateur.

- Lorsque le transfert d'image est terminé, débranchez le câble de raccordement USB en de façon sécuritaire.

- Utilisez une batterie suffisamment chargée. Si la charge de la batterie diminue pendant la communication entre l'appareil photo et l'ordinateur, un bip d'alarme se fait entendre. Débranchez le câble de raccordement USB en toute sécurité. Dans le cas contraire, les données pourraient être détruites.
- Avant d'introduire ou de retirer une carte, mettez l'appareil photo hors marche, et débranchez le câble de raccordement USB. Autrement, les données peuvent être détruites.

■ À propos de la structure des dossiers de l'appareil photo

- Le contenu (structure des dossiers) de la carte de cet appareil est celui-ci.

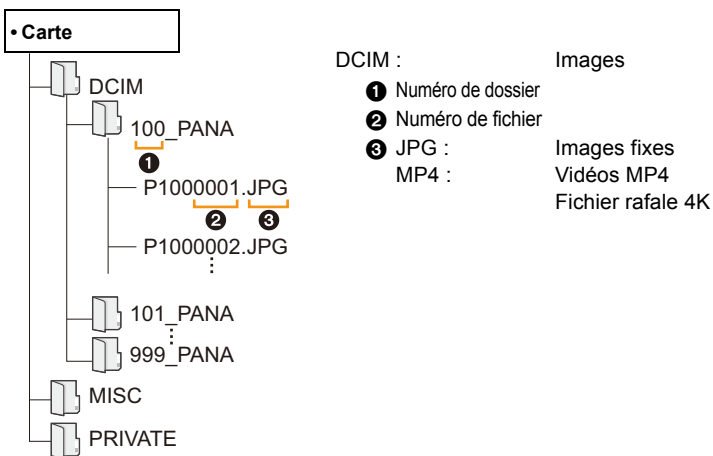

- Un nouveau dossier est créé lorsque des photos sont prises dans les situations suivantes.
 - Après que [Renum.fichier] (P137) dans le menu [Config.] a été exécuté
 - Lorsqu'une carte contenant un dossier portant le même numéro a été insérée (lorsque des photos ont été prises avec un appareil photo d'une autre marque)
 - Lorsqu'il y a une photo portant le numéro de fichier 999 dans le dossier

Impression des photos

Si vous branchez l'appareil photo à une imprimante prenant en charge PictBridge, vous pouvez sélectionner les image à être imprimée et demander que l'impression soit démarrée sur l'écran de l'appareil photo.

- Le groupe d'images ne sera pas affiché en tant que tel mais en tant que photos uniques.
- Certaines imprimantes peuvent lire directement depuis la carte retirée de l'appareil photo. Pour plus de détails, référez-vous au manuel d'utilisation de votre imprimante.

Préparatifs :

Mettez l'appareil photo et l'imprimante en marche.

Effectuez les réglages de la qualité d'impression et autres sur l'imprimante avant d'imprimer les photos.

1 Raccordez l'imprimante et l'appareil photo à l'aide d'un câble de raccordement USB (fourni).

- Vérifiez le sens de la prise et branchez/débranchez en tenant la fiche droite. (Il peut résulter un dysfonctionnement dû à la déformation de la prise si le branchement est fait de biais ou dans le mauvais sens.)
Ne raccordez pas les dispositifs aux mauvaises prises. Cela pourrait causer des dysfonctionnements.
- N'utilisez aucun autre câble de raccordement USB que celui fourni.
- Un message concernant la charge pourrait s'afficher. Dans ce cas, appuyez sur n'importe quelle touche pour effacer l'affichage.

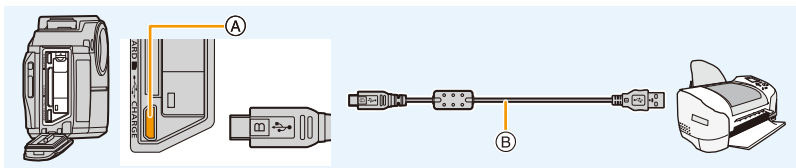

- (A) Prise [USB/CHARGE]
(B) Câble de raccordement USB (fourni)

2 Appuyez sur ▲/▼ pour sélectionner [PictBridge(PTP)], puis appuyez sur [MENU/SET].

3 Appuyez sur ◀/▶ pour sélectionner l'image, puis appuyez sur [MENU/SET].

4 Effectuez les réglages d'impression.

[Impres.avec date]	Définit la date d'impression.
[Nomb. d'impress.]	Définit le nombre de photos à imprimer (jusqu'à 10 photos).
[Format papier]	Définit la taille du papier.
[Mise en page]	Définit l'ajout ou non de bordures et combien de photos à imprimer sur chaque feuille de papier.

- Lors de l'impression d'images dans un format ou avec une mise en page non prise en charge par l'appareil photo, réglez [Format papier] ou [Mise en page] à [📄], puis réglez le format ou la mise en page du papier sur l'imprimante.
(Pour plus de détails, consultez le manuel d'utilisation de l'imprimante.)
- Si l'imprimante ne prend pas en charge l'impression de la date, il ne sera pas possible de l'imprimer sur la photo.
- Avec certaines imprimantes et selon les réglages, il vaut mieux vérifier si l'impression de la date de l'imprimante a préséance.

5 Appuyez sur ▲ pour sélectionner [Départ impress.], puis appuyez sur [MENU/SET].

- Débranchez le câble de raccordement USB après l'impression.
- Utilisez une batterie suffisamment chargée. Si la charge résiduelle de la batterie s'affaiblit pendant que l'appareil photo et l'imprimante sont connectés, un bip d'alarme se fait entendre. Si cela survient durant l'impression, arrêtez cette dernière immédiatement. Si l'impression n'est pas en cours, débranchez le câble de raccordement USB.
- Ne connectez pas le câble de raccordement USB pendant que [🚫] (l'icône d'interdiction de déconnexion du câble) est affiché.
(Peut ne pas s'afficher en fonction du type d'imprimante utilisé.)
- Avant d'introduire ou de retirer une carte, mettez l'appareil photo hors marche et débranchez le câble de raccordement USB.

Non disponible dans les cas suivants:

- Les vidéos, les fichiers rafale 4K et les photos enregistrées avec [Post focus] ne peuvent pas être imprimés.

13. Autres

Affichage écran/Affichage viseur

• Les descriptions de cette section utilisent l'écran comme exemple.

À l'enregistrement

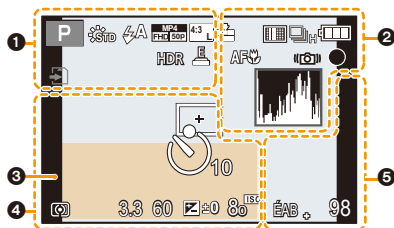

1

	Mode enregistrement (P36)
	Style de photo (P122)
	Mode flash (P102)
	Voyant DEL (P135)
	Qualité d'enregistrement (P107)
	Taille/Format de l'image (P124)
	Taille de l'image (Mode panorama) (P63)
	Affichage du réglage de l'effet d'image (filtre) (P54)
	Configuration de l'effet d'image (filtre) (P63)
	Carte (affiché uniquement pendant l'enregistrement) (P27)
	Durée d'enregistrement écoulée ⁺¹ (P105)
	Indicateur d'enregistrement simultané (P109)
	HDR (P126)/iHDR (P48)
	Obturbateur électronique (P127)
	Indicateur de surchauffe

2

	Qualité (P125)
	Mode MPA (P65)
	MP postérieure (P83)
	Rafale (P87)
	Photo 4K (P76)
	Prises de vues en rafale (P89)
	Retardateur (P91)
	Indicateur de l'état de la batterie (P24)
	Enregistrement macro (P69)
	Vidéo haute vitesse (P110)
	Stabilisateur d'image (P96)
	Indicateur d'instabilité (P96)
	État de l'enregistrement (Clignote en rouge.)/Mise au point (S'allume en vert.) (P35)
	Mise au point (Sous un faible éclairage) (P66)
	Connecté au Wi-Fi
	Histogramme (P130)

3

Réglage de la date et heure actuelles/du lieu de destination du voyage*2 :  (P133)

Posemètre

Zoom (P98)

4



Zone MPA (P68)

+

Cible de la mesure ponctuelle (P125)



Retardateur (P91)



Mode mesure (P125)

3.3

Valeur de l'ouverture (P35)

60

Vitesse d'obturation (P35)

Valeur de compensation de l'exposition (P70)

Assistance de l'exposition manuelle (P51)

80

Sensibilité ISO (P71)

5

ÉAB +

Réglage fin de la balance des blancs (P75)



Balance des blancs (P73)

98

Nombre d'images enregistrables (P29)

R8m30s

Durée d'enregistrement disponible*1 (P29)

*1 m : minute, s : seconde

*2 Cela s'affiche pendant environ 5 secondes après la mise en marche de l'appareil photo, après le réglage de l'heure et après être passé du mode lecture au mode enregistrement.

À la visualisation

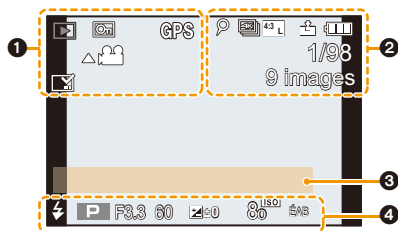

1

	Mode lecture (P140)
	Image protégée (P147)
GPS	Affichage des informations de localisation (P141)
	Icône d'interdiction de déconnexion du câble (P176)
	Lecture de film (P117)
	Lecture panoramique (P64)
	Sauvegardez les photos depuis un fichier rafale 4K (P80)
	Sauvegardez une photo parmi les photos enregistrées en utilisant [Post focus] (MP postérieure) (P85)
	Lecture en continu d'un groupe d'images (P120)
	Incrustation avec indicateur de texte (P143)
8m30s	Durée de la visualisation/lecture écoulée* (P117)

2

	Icône indiquant la présence d'un marqueur (P81)
	Photo 4K (fichier rafale 4K) (P76)
	MP postérieure (P83)
	Taille/Format de l'image (P124)
	Qualité d'enregistrement (P107)
	Qualité (P125)
100fps	Vidéo haute vitesse (P110)
	Indicateur de l'état de la batterie (P24)
1/98	Numéro de l'image/Images totales
	Connecté au Wi-Fi
9 images	Nombre d'images dans un groupe
8m30s	Durée d'enregistrement d'une vidéo* (P117)

3

Titre (P142)

4

Données d'enregistrement

* m : minute, s : seconde

À la visualisation

Affichage détaillé de l'information

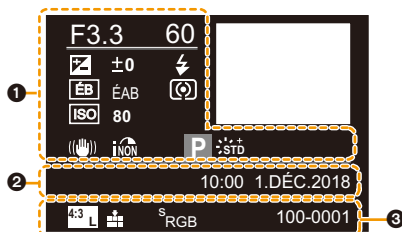

1

Données d'enregistrement

iNON	Contrôle intelligent de la plage dynamique (P126)
HDR _{Off}	HDR (P126)/iHDR (P48)

2

Date et heure enregistrées/Heure mondiale (P133)

3

4:3 L	Taille/Format de l'image (P124)
MP4 (H.264)	Qualité d'enregistrement (P107)
100fps	Vidéo haute vitesse (P110)
Quality	Qualité (P125)
s _{RGB}	Espace couleur
4K	Photo 4K (fichier rafale 4K) (P76)
MP	MP postérieure (P83)
100-0001	Numéro de dossier/fichier (P174)

Affichage de l'histogramme

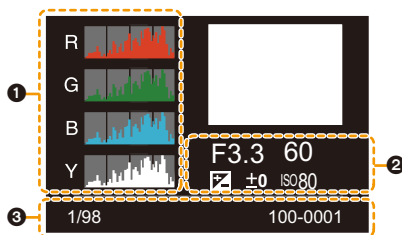

1

Histogramme (P38)

2

Données d'enregistrement

3

1/98	Numéro de l'image/Images totales
100-0001	Numéro de dossier/fichier (P174)

Affichage des messages

Des messages de confirmation ou d'erreur seront affichés à l'écran dans certains cas. La majorité des messages sont décrits ci-dessous comme exemple.

[Certaines images ne peuvent pas être effacées]/

[Cette image ne peut pas être effacée]

- Cette fonctionnalité ne peut être utilisée qu'avec des images conformes avec la norme DCF. Effectuez le formatage (P28) sur cet appareil après avoir sauvegardé les données utiles sur un ordinateur, etc.

[Ne peut pas être réglé sur cette image]

- Les photos qui ne sont pas conformes avec les normes DCF ne peuvent pas être éditées sur l'appareil photo.

[Erreur carte mémoire Formater cette carte?]

- Il s'agit d'un format qui ne peut pas être utilisé avec cet appareil.
 - Introduisez une carte différente.
 - Formatez la carte de nouveau avec l'appareil photo après avoir sauvegardé les données nécessaires sur un ordinateur, etc. (P28)

[Réinsérer la carte SD]/[Essayer avec une autre carte]

- Une erreur est survenue en accédant à la carte. Réinsérez la carte.
- Introduisez une carte différente.

[Réinsérer la carte SD]/[Erreur écriture Veuillez vérifier la carte]

- La lecture ou l'écriture des données a échoué. Retirez la carte après avoir mis cet appareil hors marche. Réintroduisez la carte, remettez en marche cet appareil, et essayez une nouvelle fois de lire ou d'écrire des données.
- La carte peut être cassée.
- Introduisez une carte différente.

[Le film enregistré a été effacé à cause de la limitation de la vitesse d'écriture de la carte]

- En fonction de la [Qualité enr.] d'une vidéo, l'indice de la classe de vitesse nécessaire pour la carte est différent. L'enregistrement de photo 4K nécessite une carte qui répond à un indice de classe de vitesse particulier. Utilisez une carte qui possède cet indice. (P27)
- Si l'enregistrement s'arrête même lorsque vous utilisez une carte qui répond à la classification de la classe de vitesse, la vitesse d'écriture des données est trop lente. Nous vous recommandons d'effectuer une sauvegarde, puis de formater la carte (P28). Selon le type de la carte, l'enregistrement peut s'arrêter en cours.

[Pour éviter que l'eau ne pénètre, assurez-vous soigneusement que la trappe est verrouillée]

- Consultez "À propos du message d'avertissement sur l'infiltration d'eau" à la [P21](#) pour plus de détails.

[Échec de connexion au point d'accès sans fil]/[Échec de connexion]/[Aucun point d'accès sans fil n'a été trouvé]

- Les informations du point d'accès sans fil définies dans cet appareil sont fausses. Vérifiez le type d'authentification, le type de cryptage, et la clé de cryptage. ([P166](#))
- Les ondes radio provenant d'autres dispositifs peuvent bloquer la connexion à un point d'accès sans fil. Vérifiez les autres dispositifs connectés au point d'accès sans fil et les dispositifs fonctionnant à 2,4 GHz.

[Erreur de connexion.]/[Échec de connexion]

- Les ondes radio provenant du point d'accès sans fil sont faibles. Effectuez la connexion en vous rapprochant du point d'accès sans fil.
- En fonction du point d'accès sans fil, la connexion peut se couper automatiquement après une durée déterminée. Reconnectez-vous.

[Échec de connexion]

- Changez le point d'accès dans les paramètres Wi-Fi du téléphone intelligent pour vous connecter à cet appareil photo.

En cas de problème

D'abord, essayez les procédures suivantes (P183 à P191).

Si le problème n'est pas résolu, il peut être amélioré en sélectionnant [Restaurer] (P137) dans le menu [Config].

Batterie et source d'énergie

**L'appareil photo ne peut pas être utilisé même s'il est en marche.
L'appareil photo est mis hors marche immédiatement après qu'il ait été mis en marche.**

- La batterie est épuisée. Chargez la batterie. (P22)

L'appareil se met automatiquement hors marche.

- [Économie] est actif. (P135)

La batterie se décharge trop rapidement.

- Lorsque [] ([Pré-rafale 4K]) est sélectionné, la batterie s'épuise rapidement.
→ Sélectionnez [] ([Pré-rafale 4K]) uniquement en enregistrant.
- Est-ce qu'une connexion Wi-Fi a été utilisée pendant un long moment?
La batterie peut se décharger rapidement lors d'une connexion Wi-Fi.
→ Mettez l'appareil photo souvent hors marche en utilisant [Économie], etc. (P135)

Enregistrement

Impossible d'effectuer un enregistrement avec la fonction Photo 4K ou MP postérieure.

- Les fonctions Photo 4K et MP postérieure ne sont pas disponibles durant la connexion Wi-Fi.

L'enregistrement photo 4K s'arrête avant la fin.

- Lorsque la température ambiante est élevée ou qu'un enregistrement Photo 4K en continu est effectué, une fois que [] s'affiche, l'enregistrement peut s'arrêter pour protéger l'appareil photo. Attendez que l'appareil photo refroidisse.

La photo enregistrée est blanchâtre.

- La photo peut sembler blanchâtre si l'objectif est sali par des empreintes de doigt ou autre.
→ Lorsqu'il est sale, essuyez doucement la surface de l'objectif avec un chiffon sec et doux.

L'image enregistrée est trop claire ou trop sombre.

- Vérifiez que l'exposition est correctement corrigée. (P70)

Plusieurs photos sont prises en une seule fois.

- Est-ce que le mode d'entraînement est réglé sur un autre mode que [Simple] ? (P86)

Le sujet n'est pas correctement mis au point.

- Le sujet se trouve au-delà de la plage de mise au point de l'appareil photo. (P35)

L'image enregistrée est trouble. Le stabilisateur d'image n'est pas efficace.

- La vitesse d'obturation ralentit et la fonction de stabilisateur d'image pourrait ne pas fonctionner correctement en prenant des photos surtout dans les endroits sombres.
→ Nous vous conseillons d'utiliser un trépied et le retardateur (P91) quand vous prenez des photos avec une vitesse d'obturation réduite.

L'image enregistrée semble irrégulière. Des parasites apparaissent sur l'image.

- Essayez d'effectuer les choses suivantes :
→ Diminuez la sensibilité ISO. (P71)
→ Augmentez le paramètre de [Réduc. bruit] dans [Style photo] ou baissez le paramètre pour les éléments autres que [Réduc. bruit]. (P123)

Le sujet semble déformé sur la photo.

- Si vous enregistrez un sujet qui se déplace en utilisant l'obturateur électronique ou en enregistrant un film ou une photo 4K, le sujet peut sembler déformé sur la photo. Cela est une caractéristique des capteurs MOS, qui servent de capteurs d'image à l'appareil photo. Il ne s'agit pas d'un mauvais fonctionnement.

Une strie ou un scintillement peut apparaître sous un éclairage tels qu'un éclairage fluorescent et un luminaire DEL.

- Cela est propre aux capteurs MOS que l'appareil utilise comme capteurs d'image.
Ce n'est pas un mauvais fonctionnement.
- En utilisant l'obturateur électronique (P127), baisser la vitesse d'obturation peut réduire l'effet des stries horizontales.



La luminosité ou la teinte de l'image enregistrée est différente de la scène réelle.

- Lors d'un enregistrement sous un éclairage fluorescent ou un luminaire DEL, etc., l'augmentation de la vitesse d'obturation peut présenter de légères modifications de la luminosité et de la couleur. Il s'agit du résultat des caractéristiques de la source lumineuse et ne constitue pas un dysfonctionnement.
- Lors d'un enregistrement de sujets dans un endroit très lumineux ou sous un éclairage fluorescent, un luminaire DEL, une lampe au mercure, un éclairage au sodium, etc., la couleur et la luminosité de l'écran peuvent changer ou une strie horizontale peut apparaître à l'écran.

Images animées**L'enregistrement des films est impossible.**

- Il est possible que vous ne puissiez pas enregistrer pendant un court moment après avoir mis cet appareil en marche en utilisant une carte de grande capacité.
- Les vidéos 4K ne peuvent pas être enregistrées durant la connexion Wi-Fi.

L'enregistrement d'images animées s'arrête en plein milieu.

- Lorsque la température ambiante est élevée ou qu'un film est enregistré en continu, l'appareil photo peut afficher [△] et arrêter l'enregistrement pour se protéger. Attendez jusqu'à ce que l'appareil refroidisse.
- En fonction de la [Qualité enr.] d'une vidéo, la norme de classe de vitesse nécessaire pour la carte est différente. Utilisez une carte qui possède cette norme. (P27)

Il est quelques fois difficile d'effectuer la mise au point avec la mise au point automatique en enregistrant un film 4K.

- Ce phénomène survient lorsque l'appareil photo essaie d'enregistrer avec une mise au point hautement précise à une vitesse de mise au point automatique réduite et il ne s'agit pas d'un dysfonctionnement.

Dans les films, des cliquetis anormaux ou des bourdonnements sont enregistrés.**Le son enregistré est très bas.**

- En enregistrant dans un environnement silencieux, les bruits de l'ouverture, de la mise au point ou des actions du zoom peuvent être enregistrés avec le film.
La commande de mise au point peut être réglée sur [NON] sous [AF continu] (P108).
- Pendant l'enregistrement d'un film, boucher l'ouverture du microphone avec un doigt peut réduire le niveau d'enregistrement du son ou ne rien enregistrer du tout. De plus faites attention car le son de fonctionnement de l'objectif peut facilement être enregistré à ce moment là.

Flash

Le flash n'est pas activé.

- Est-ce que le réglage du flash est placé sur [☺] ?
→ Changez le réglage du flash. (P102)
- Lorsque l'obturateur électronique est utilisé, le flash ne s'active pas.
→ Réglez [Type d'obturateur] sur [MSHTR]. (P127)

Écran/Viseur

Le moniteur/visueur s'éteint alors que l'appareil photo en marche.

- Si aucune action n'est effectuée durant une période définie, [Désact. auto. LVF/écran] (P135) s'active, et l'écran/visueur s'éteint.

Il peut scintiller ou bien la luminosité de l'écran peut changer de façon significative pendant un instant.

- Ceci est dû à l'ouverture du changement d'objectif lorsque le déclencheur est enfoncé à mi-course, ou lorsque la luminosité du sujet change. Il ne s'agit pas d'un dysfonctionnement.

Le moniteur et le viseur ne permutent pas lorsque [LVF] est pressé.

- Seul le moniteur s'affiche lorsque l'appareil photo est connecté à un ordinateur ou une imprimante.

Lecture

L'image n'est pas visualisée. Il n'y a aucune image enregistrée.

- La carte est-elle insérée ?
- S'agit-il d'un dossier ou d'une photo traitée par l'ordinateur ?
Si c'est le cas, il ne peut pas être lu par cet appareil.
- Est-ce que [Mode lecture] a été sélectionné pour la visualisation ?
→ Changez à [Lect. normale]. (P140)

La partie rouge de l'image enregistrée est devenue noire.

- Lorsque le retrait des yeux rouges ([☹] ou [☹S]) est effectué, les parties rouges peuvent être corrigées en noir.
→ Nous vous conseillons de prendre une photo avec le mode flash réglé sur [☹A], [☹], [☹S] ou [☹], ou avec [Sans yeux r.] dans le menu [Enr.] réglé sur [NON]. (P128)

Fonction Wi-Fi

**Une connexion Wi-Fi ne peut pas être établie.
Les ondes radio sont entrecoupées.
Le point d'accès sans fil ne s'affiche pas.**

■ Conseils généraux pour l'utilisation d'une connexion Wi-Fi

- Restez à portée de communication du dispositif à connecter.
- Est-ce qu'un appareil, comme un four à micro-ondes, un téléphone sans fil, etc., utilisant une bande de fréquence à 2,4 GHz fonctionne à proximité?
 - Les ondes radio peuvent s'entrecouper lorsqu'elles sont utilisées simultanément. Utilisez-les en étant suffisamment éloigné de l'appareil.
- Lorsque l'indicateur de la batterie clignote en rouge, la connexion avec d'autres équipements ne peut pas démarrer ou il se pourrait que la connexion soit perturbée.
- Si vous placez l'appareil photo sur une table ou une étagère en métal, les ondes radio peuvent en être affectées. Dans ce cas, vous pourrez ne plus être en mesure d'établir une connexion. Éloignez l'appareil photo de la surface en métal.

■ À propos d'un point d'accès sans fil

- Vérifiez si le point d'accès sans fil à connecter fonctionne.
- Vérifiez l'état des ondes radio du point d'accès sans fil.
 - Rapprochez cet appareil du point d'accès sans fil.
 - Changez la position et l'orientation du point d'accès sans fil.
- Selon la configuration du point d'accès sans fil, il pourrait ne pas s'afficher même en présence d'ondes radio.
 - Désactivez et activez le point d'accès sans fil.
 - Vérifiez les paramètres du point d'accès sans fil.
 - Lorsque le réseau SSID d'un point d'accès sans fil n'est pas réglé pour diffuser, le point d'accès sans fil ne peut pas être détecté. Saisissez le réseau SSID pour démarrer la connexion (P166) ou activez la diffusion SSID du point d'accès sans fil.

Cet appareil ne s'affiche pas sur l'écran de configuration Wi-Fi du téléphone intelligent.

- Dans le menu configuration Wi-Fi de votre téléphone intelligent, désactivez et puis activez la fonction Wi-Fi.

Lorsque j'essaie de configurer une connexion Wi-Fi avec un ordinateur sous Windows 8, mon nom d'utilisateur et mon mot de passe ne sont pas reconnus, je ne peux donc pas connecter mon ordinateur.

- Certaines versions du SE, y compris Windows 8, utilisent deux types de compte : un compte local et un compte Microsoft.
Assurez-vous d'utiliser le nom d'utilisateur et le mot de passe du compte local.

L'ordinateur n'est pas reconnu lorsque j'utilise une connexion Wi-Fi. L'appareil photo ne peut pas se connecter à l'ordinateur via une connexion Wi-Fi.

- Le nom par défaut du groupe de travail est "WORKGROUP". Si vous changez le nom du groupe de travail, l'ordinateur ne sera plus reconnu.
Dans [Modifier nom du groupe de travail] dans [Connexion PC] du menu [Configuration Wi-Fi], changez le nom du groupe de travail pour celui de l'ordinateur auquel vous vous connectez. (P169)
- Veuillez vérifier que le nom de connexion et le mot de passe sont correctement saisis.
- Si l'heure système de l'ordinateur Mac ou PC Windows connecté à un appareil photo est très différente de celle de l'appareil photo, ce dernier ne peut pas se connecter à l'ordinateur avec certains systèmes d'exploitation.
→ Veuillez vérifier que [Régl.horl.] et [Heure mond.] de l'appareil photo correspondent avec l'heure, la date et la zone horaire de l'ordinateur PC Windows ou du Mac. Si les deux sont très différents, veuillez les faire correspondre.

La transmission des images a échoué à mi-parcours. Certaines images ne peuvent pas être transmises.

- Est-ce que la taille de l'image est trop grande?
→ Réduisez la taille de l'image avec [Taille] (P160), puis envoyez.
→ Transmettez-la après avoir divisé le film avec [Division vidéo] (P144).
- La transmission peut prendre du temps si la distance avec le point d'accès sans fil est grande.
→ Transmettez en vous rapprochant du point d'accès sans fil.

J'ai oublié le mot de passe pour le Wi-Fi.

- Exécutez la [Réinit. par. Wi-Fi] dans le menu [Config.] sur. (P137)
Cependant, toutes les informations que vous avez définies dans le menu [Configuration Wi-Fi] seront réinitialisées.

Téléviseur, ordinateur et imprimante

La photo n'apparaît pas sur le téléviseur.

- Est-ce que l'appareil photo est correctement connecté au téléviseur? (P171)
→ Réglez l'entrée du téléviseur sur l'entrée HDMI.

Impossible de communiquer avec l'ordinateur.

- Est-ce que l'appareil photo est bien reconnu par l'ordinateur ?
→ Sélectionnez [PC] pour connecter. (P173)
→ Mettez l'appareil hors marche, puis en marche.

La carte n'est pas reconnue par l'ordinateur. (La carte mémoire SDXC est utilisée.)

- Vérifiez si votre ordinateur est compatible avec les cartes mémoire SDXC.
- Un message vous incitant à formater la carte peut s'afficher pendant la connexion, mais ne formatez pas.
- Si [Accès] affiché sur l'écran ne disparaît pas, débranchez le câble de raccordement USB après avoir mis cet appareil hors marche.

La photo ne peut pas être imprimée alors que l'appareil photo est connecté à une imprimante.

- Les photos ne peuvent pas être imprimées en utilisant une imprimante qui ne prend pas en charge PictBridge.
- Sélectionnez [PictBridge (PTP)] pour connecter. (P175)

Les côtés des photos sont rognés à l'impression.

- Si votre imprimante est dotée d'une fonction de recadrage ou de suppression des bordures, annulez cette fonction avant l'impression.
(Pour plus de détails, référez-vous au manuel d'utilisation de l'imprimante.)
- Si vous commandez une impression de photos à un studio, demandez si les images en 16:9 peuvent être imprimées.

Autres

Les écrans [Précautions] s'affichent chaque fois que l'appareil est mis en marche.

- Appuyez sur [MENU/SET] après l'affichage du dernier écran (12/12). Pour plus de détails, consultez [P13](#).

Un cliquetis ou un son similaire provenant de l'appareil photo est audible.

- Il s'agit du déplacement de l'objectif et n'est pas un dysfonctionnement dans les cas suivants :
 - Un cliquetis est audible lorsque vous secouez l'appareil photo tandis que ce dernier est hors marche ou en mode lecture.
 - Un cliquetis ou un son similaire est audible lorsque vous mettez en marche ou hors marche l'appareil photo ou que vous basculez entre le mode enregistrement et le mode lecture.



Le son provenant du haut-parleur est faible. Le son enregistré est difficilement audible.

- Il reste de l'eau dans le trou du haut-parleur ou du microphone. Essayez l'eau. ([P17](#))

Le zoom s'arrête instantanément.

- En utilisant le zoom optique étendu, l'action du zoom s'arrêtera temporairement. Il ne s'agit pas d'un mauvais fonctionnement.

Une langue incompréhensible a été sélectionnée par erreur.

- Appuyez sur [MENU/SET], sélectionnez l'icône [] du menu [Config.], puis sélectionnez l'icône [] pour régler la langue désirée. ([P136](#))

Un voyant blanc s'allume parfois lorsque le déclencheur est appuyé à mi-course.

- La lampe d'assistance MPA s'allumera en blanc dans un endroit sombre pour aider à la mise au point.

L'appareil photo devient chaud.

- La surface de l'appareil photo peut chauffer durant son utilisation. Ceci n'affecte ni les performances ni la qualité de l'appareil photo.

Le couvercle latéral ne se ferme pas.

- Est-ce que des objets étrangers sont coincés?
→ Retirez les corps étrangers. (P14)
- Lors de la fermeture, ne réglez pas le commutateur [LOCK] sur le coté verrouillé. Faire cela peut causer des dommages ou des infiltrations.
→ Déverrouillez le loquet. (P20)

Des pièces de l'appareil photo, comme les touches, la molette et le couvercle latéral ne bougent plus.

- Lors de l'utilisation de l'appareil photo dans des endroits froids comme des stations de ski ou en haute altitude, ne laissez pas celui-ci en contact avec de la neige ou des gouttes d'eau. Certaines pièces de l'appareil photo pourraient devenir difficiles à manœuvrer à cause de la neige ou des gouttes d'eau qui pourraient geler dans les interstices, comme le jeu des touches, de la molette et du couvercle latéral. Il ne s'agit pas d'un dysfonctionnement. Lorsque l'appareil photo retrouvera une température normale, il fonctionnera de nouveau normalement.
- Lors de l'utilisation de l'appareil photo dans des endroits avec beaucoup de sable ou de poussière, certaines pièces de l'appareil photo pourraient devenir difficile à manœuvrer à cause de corps étrangers présents dans les interstices, comme le jeu de la molette de réglage dioptrique, le déclencheur ou la touche [ON/OFF] de l'appareil photo. Essayez à l'aide d'un chiffon sec, non pelucheux ou rincer à l'eau douce.

L'horloge est réinitialisée.

- Si vous ne devez pas utiliser l'appareil photo pendant un long moment.
→ [Veuillez régler l'heure] Le message sera affiché; veuillez réinitialiser l'horloge. (P31)



MENU



Précautions à prendre

À propos de l'étanchéité à l'eau/poussière et la résistance aux chocs de l'appareil photo

- Pour plus de détails, consultez le chapitre “(Important) À propos de l'étanchéité à l'eau/poussière et la résistance aux chocs de l'appareil photo” (P12).

Utilisation de l'appareil dans un climat froid ou à basse température

- Un contact direct et prolongé avec les parties métalliques de l'appareil lorsque celui-ci se trouve dans un endroit où la température est très basse (au-dessous de 0 °C (32 °F), comme une station de ski, ou en haute altitude) pourrait blesser la peau. Utilisez des gants ou quelque chose de similaire pour manipuler cet appareil pendant un long moment.
- La performance de la batterie (nombre d'images enregistrables/durée de fonctionnement) peut diminuer temporairement en l'utilisant à une température située entre -10 °C et 0 °C (14 °F et 32 °F) (dans un endroit froid comme une station de ski ou en haute altitude). (Chargez suffisamment la batterie avant utilisation.)
- La batterie ne peut pas se recharger à une température inférieure à 0 °C (32 °F). (Le voyant de chargement clignote si la batterie ne peut pas être rechargée.) Chargez-la suffisamment dans un endroit où la température ambiante se situe entre 10 °C et 30 °C (50 °F et 86 °F).
- Si l'appareil photo devient très froid dans un environnement comme une station de ski ou en haute altitude, les performances de l'écran peuvent temporairement diminuer, immédiatement après la mise en marche de cet appareil, c'est à dire que l'image sur l'écran pourrait être légèrement plus foncée que d'habitude ou bien des images fantômes pourraient apparaître.
- Dans les endroits froids, conservez l'appareil photo et les batteries de secours au chaud en les plaçant à l'intérieur de votre équipement de protection contre le froid ou de vos vêtements. Les performances reviendront à la normale lorsque la température interne augmentera.
- Lors de l'utilisation de l'appareil photo dans des endroits froids comme des stations de ski ou en haute altitude, ne laissez pas celui-ci en contact avec de la neige ou des gouttes d'eau. Certaines pièces de l'appareil photo pourraient devenir difficiles à manœuvrer ou bien le son pourrait s'affaiblir à cause de la neige ou des gouttes d'eau qui pourraient geler dans les interstices, comme le jeu des touches, de la molette, du couvercle latéral, du haut-parleur et du microphone. Il ne s'agit pas d'un dysfonctionnement.

Utilisation optimale de l'appareil

Gardez cet appareil aussi loin que possible des appareils électromagnétiques (comme les fours à micro-ondes, les téléviseurs, les consoles vidéo etc.).

- Si vous utilisez cet appareil au-dessous ou à proximité d'un téléviseur, les ondes électromagnétiques pourraient nuire aux images et/ou au son.
- N'utilisez pas cet appareil à proximité d'un téléphone cellulaire car cela pourrait créer des parasites nuisibles aux images et/ou au son.
- Le puissant champ magnétique de haut-parleurs ou de moteurs peut endommager les données enregistrées sur support magnétique et distordre les images.
- Les ondes électromagnétiques émises peuvent affecter cet appareil, en perturbant les images et/ou le son.
- Si cet appareil est perturbé par des ondes électromagnétiques et arrête de fonctionner correctement, mettez l'appareil hors marche et retirez la batterie ou débranchez l'adaptateur secteur. Puis remettez la batterie en place ou rebranchez l'adaptateur secteur et remettez l'appareil en marche l'appareil.

Ne pas utiliser l'appareil près d'un émetteur radio ou de lignes à haute-tension.

- L'utilisation de cet appareil à proximité d'un émetteur radio ou de lignes à haute tension pourrait nuire à l'image et/ou au son.

Utilisez toujours les cordons et câbles fournis.

Si vous utilisez des accessoires en option, utilisez les cordons et les câbles fournis avec ceux-ci.

Ne tirez pas sur les câbles et les cordons.

Ne répandez pas d'insecticides ou de substances chimiques volatiles sur l'appareil.

- De telles substances répandues sur l'appareil pourraient déformer le boîtier ou endommager le fini.

Évitez tout contact prolongé de l'appareil avec des matières en plastique ou en caoutchouc.

Nettoyage

Consultez la P16 pour plus d'informations sur l'entretien après l'utilisation de l'appareil photo sous l'eau.

Avant de nettoyer l'appareil photo, retirez la batterie. Puis, essayez l'appareil photo à l'aide d'un chiffon sec et doux.

- Lorsque l'appareil photo est très sale, il peut être nettoyé en enlevant la saleté avec un chiffon humide essoré, puis avec un chiffon sec.
- N'utilisez pas de solvants comme le benzène, diluant, alcool, détergent de cuisine, etc., pour nettoyer l'appareil, car cela peut abîmer le boîtier externe ou écailler le revêtement.
- En utilisant une lingette chimique, assurez-vous de suivre les instructions qui l'accompagnent.

À propos de l'écran/viseur

- N'appuyez pas avec force sur l'écran. Cela pourrait causer un dysfonctionnement.
- Si l'appareil photo devient très froid dans un environnement comme une station de ski ou en haute altitude, les performances de l'écran peuvent temporairement diminuer, immédiatement après la mise en marche de cet appareil, c'est à dire que l'image sur l'écran pourrait être légèrement plus foncée que d'habitude ou bien des images fantômes pourraient apparaître. Gardez l'appareil au chaud lors de l'utilisation dans un environnement froid. Les performances reviendront à la normale lorsque la température interne augmentera.

Une technologie de très grande précision est utilisée pour produire l'écran du moniteur/viseur. Cependant il peut y avoir des points lumineux ou sombres (rouge, bleu ou vert) sur l'écran. Il ne s'agit pas d'un mauvais fonctionnement. Bien que les parties de l'écran du moniteur/viseur soient fabriquées avec une technologie de précision hautement contrôlée, certains pixels peuvent rester inactifs ou toujours allumés. Les points ne seront pas enregistrés sur les photos d'une carte.

À propos de l'objectif, du microphone et du haut-parleur

- N'appuyez pas avec force sur l'objectif.
- Évitez de laisser l'objectif de l'appareil photo orienté vers le soleil car cela pourrait entraîner des problèmes de fonctionnement. Soyez également attentif si l'appareil est laissé à l'extérieur ou sur le bord d'une fenêtre.
- S'il y a de l'eau ou de la saleté sur l'objectif, essayez-la à l'aide d'un chiffon sec et doux avant de prendre une photo.
- S'il reste de l'eau dans le trou du microphone ou du haut-parleur, un son faible ou déformé pourrait être enregistré et reproduit. Absorbent l'eau et utilisez l'appareil photo seulement après l'avoir fait sécher pendant un moment. (P17)
- N'enfoncez pas d'objets pointus dans les trous du microphone et du haut-parleur. (Cela peut endommager le film imperméable interne et réduire l'étanchéité.)

Batterie

La batterie est une batterie de type lithium-ion rechargeable. Sa capacité à générer du courant provient d'une réaction chimique qui a lieu à l'intérieur. Cette réaction est sensible à la température ambiante et à l'humidité. Si la température est trop élevée ou trop basse, la durée de fonctionnement de la batterie sera plus courte.

Retirez toujours la batterie après l'usage.

- Placez la batterie retirée dans un sac en plastique, et rangez-la ou gardez-la éloignée des objets métalliques (pinces, etc.).

Si vous faites accidentellement tomber la batterie, vérifiez si le corps de la batterie et les bornes ne soient pas abîmés.

- La mise en place de batterie abîmée peut endommager l'appareil photo.

Emmenez des batteries de réserve chargées en voyage.

- Sachez que la durée enregistrable sera plus courte dans les endroits froids comme les stations de ski ou en haute altitude.
- Lorsque vous voyagez, n'oubliez pas d'emporter l'adaptateur secteur (fourni) et le câble de raccordement USB (fourni) afin que vous puissiez charger la batterie dans le pays où vous voyagez.

Mise au rebut de batteries inutilisables.

- Les batteries ont une durée de vie limitée.
- Ne jetez pas les batteries dans le feu car cela pourrait provoquer une explosion.

Ne mettez pas les bornes de la batterie en contact avec des objets métalliques (comme des colliers, épingles, etc.).

- Ceci peut causer des courts-circuits ou générer de la chaleur et vous pouvez être sévèrement brûlé si vous touchez une batterie.

Adaptateur secteur (fourni)

- Si vous utilisez l'adaptateur secteur (fourni) près d'une radio, la réception de la radio peut être dérangée.
Gardez l'adaptateur secteur (fourni) à 1 m (3,3 pi) ou plus des radios.
- L'adaptateur secteur (fourni) peut générer des bourdonnements lorsqu'il est en cours d'utilisation. Il ne s'agit pas d'un mauvais fonctionnement.
- Après utilisation, assurez-vous de débrancher le câble d'alimentation de la prise électrique. (Une très faible quantité de courant est consommée, s'il est laissé branché.)

Carte

Évitez d'exposer la carte à une température élevée ou aux rayons directs du soleil ou encore de la laisser dans un endroit où peuvent être facilement générées des ondes électromagnétiques ou de l'électricité statique.

Évitez de plier ou de laisser tomber la carte.

- Cela pourrait l'endommager de même qu'effacer les données qui y sont enregistrées.
- Rangez la carte dans son boîtier ou dans le sac de rangement après usage et lorsque vous l'entreposez ou la transportez.
- Ne touchez pas les bornes de la carte avec les doigts. Protégez la carte de la saleté, de la poussière et de l'eau.

Informations sur le passage à un tiers ou sur l'élimination de la carte mémoire.

Le "Formatage" ou la "Suppression" en utilisant l'appareil photo ou un ordinateur modifiera uniquement les informations de gestion du fichier, cela n'effacera pas complètement les données présentes sur la carte mémoire.

Il est recommandé de détruire physiquement la carte mémoire ou d'utiliser un logiciel de suppression de données disponible dans le commerce pour effacer complètement les données de la carte mémoire avant de donner l'appareil à une autre personne ou la déposer.

La gestion des données présentes sur la carte mémoire est sous la responsabilité de l'utilisateur.

À propos des informations personnelles

Nous vous conseillons d'activer le [Mot de passe Wi-Fi] et le [Verrouillage Wi-Fi] pour protéger vos informations personnelles. (P169, 170)

Clause de non-responsabilité

- L'information incluant des informations personnelles peut être altérée ou disparaître à cause d'une opération erronée, de l'électricité statique, d'un incident, d'un mauvais fonctionnement, d'une réparation, ou d'autres manipulations.

Veillez noter à l'avance que Panasonic n'est en aucun cas lié aux dommages directs et indirects provenant de l'altération ou de la disparition des données ou des informations personnelles.

Lors d'une demande de réparation, d'un don à une autre personne ou de la déposer.

- Après avoir effectuée une copie des informations personnelles, effacez toujours les informations personnelles et les paramètres de connexion au réseau local sans fil que vous avez mémorisées dans l'appareil photo à l'aide de [Réinit. par. Wi-Fi] (P137).
- Réinitialisez la configuration pour protéger les données personnelles. (P137)
- Retirez la carte mémoire de l'appareil photo lors d'une demande de réparation.
- Le paramétrage peut revenir à la configuration par défaut si l'appareil photo est réparé.
- Veuillez contacter le vendeur auprès duquel vous avez acheté l'appareil photo ou Panasonic si les opérations ci-dessus ne sont pas possibles à cause d'un dysfonctionnement.

Pour faire don à un tiers, ou pour mettre au rebut la carte mémoire, veuillez vous référer au chapitre "Informations sur le passage à un tiers ou sur l'élimination de la carte mémoire." (P196)

Pour télécharger des images vers des services WEB

- Les images peuvent contenir des informations qui peuvent être utilisées pour identifier des individus tels que les titres, les dates d'enregistrement et les informations de localisation. Lors du téléchargement des images vers les services WEB, vérifiez soigneusement, puis téléchargez.

Si vous prévoyez ne pas utiliser l'appareil pendant un certain temps

- Rangez la batterie dans un endroit frais et sec, où la température est relativement stable : (Température recommandée : 15 °C à 25 °C (59 °F à 77 °F), Humidité relative : 40 % à 60 %)
- Retirez la carte mémoire et la batterie de l'appareil.
- Si la batterie est laissée dans l'appareil photo elle se déchargera même si l'appareil est hors marche. Si la batterie continue à être laissée dans l'appareil photo, elle se déchargera excessivement et peut devenir inutilisable même si elle est chargée.
- Lors du rangement de la batterie pour une longue période, nous recommandons de la charger une fois par an. Retirez la batterie de l'appareil photo et rangez-la à nouveau après qu'elle ait été complètement déchargée.
- Si l'appareil est rangé dans un garde-robe ou une commode, il est recommandé de le ranger accompagné du gel dessiccant.
- Si vous n'avez pas utilisé l'appareil photo pendant une très longue période de temps, vérifiez tous les éléments avant de prendre des photos.

À propos de données de l'image

- Les données enregistrées peuvent être endommagées ou perdues si l'appareil photo tombe en panne à cause d'une mauvaise manipulation. Panasonic ne sera pas tenu pour responsable des dommages causés par la perte des données enregistrées.

À propos des trépieds ou des pieds

- Lorsque vous utilisez un trépied, assurez-vous qu'il est stable lorsque cet appareil est fixé dessus.
- Vous pouvez être incapable de retirer la carte ou la batterie lorsqu'un trépied ou un pied est utilisé.
- Assurez-vous que la vis du trépied ou du pied ne se trouve pas dans l'angle pendant l'installation ou le retrait de l'appareil photo. Vous pouvez endommager la vis de l'appareil photo si vous forcez trop en la tournant. Le boîtier de l'appareil photo et la plaque peuvent également être endommagés si l'appareil est fixé de façon trop serrée au trépied ou au pied.
- Lisez le manuel d'utilisation du trépied ou du pied avec attention.

Fonction Wi-Fi

■ Utilisez l'appareil photo comme dispositif pour réseau local (LAN) sans fil

Lors de l'utilisation de l'équipement ou des systèmes d'ordinateurs qui nécessitent une sécurité plus fiable que les dispositifs pour réseaux locaux (LAN) sans fil, assurez-vous que les mesures appropriées sont prises concernant les conceptions et les défauts de sécurité des systèmes utilisés. Panasonic ne pourra être tenu pour responsable des dommages pouvant survenir si vous utilisez l'appareil photo à des fins autres que celle d'être utilisée comme dispositif pour réseau local (LAN) sans fil.

■ L'utilisation de la fonction Wi-Fi de cet appareil photo est présumée s'effectuer dans le pays où ce dernier a été acheté

Il existe un risque que l'appareil photo viole la réglementation sur les ondes radio s'il est utilisé dans un pays autre que celui où il a été acheté, et Panasonic ne peut en aucun cas être tenu pour responsable de ces violations.

■ Il existe un risque que les données envoyées et reçues par ondes radio soient interceptées

Veuillez noter qu'il existe un risque que les données envoyées et reçues par ondes radio soient interceptées par une tiers personne.

■ N'utilisez pas l'appareil photo dans des zones soumises à des champs magnétiques, de l'électricité statique ou des interférences

- N'utilisez pas l'appareil photo dans des zones soumises à des champs magnétiques, de l'électricité statique ou des interférences, comme près d'un four à micro-ondes. Ceci peut causer des coupures des ondes radio.
- L'utilisation de l'appareil photo près de dispositifs comme un four à micro-ondes ou un téléphone sans fil qui utilisent une bande d'onde radio de 2,4 GHz peut diminuer les performances des deux appareils.

■ Ne vous connectez pas à un réseau sans fil que vous n'êtes pas autorisé à utiliser

Si l'appareil photo utilise sa fonction Wi-Fi, des réseaux sans fil seront recherchés automatiquement. Lorsque cela survient, des réseaux sans fil pour lesquels vous n'avez aucune autorisation (SSID*) peuvent s'afficher, cependant, n'essayez pas de vous connecter à ce genre de réseau car cela pourrait être considéré comme un accès non autorisé.

- * SSID se réfère au nom qui est utilisé pour identifier un réseau au moyen d'une connexion au réseau local (LAN) sans fil. Si le SSID concorde pour les deux appareils, la transmission est possible.

- Le logo SDXC est une marque de commerce de SD-3C, LLC.
- Les termes HDMI et HDMI High-Definition Multimedia Interface, de même que le logo HDMI sont des marques commerciales ou des marques déposées de HDMI Licensing Administrator, Inc. aux États-Unis et dans d'autres pays.
- Adobe est une marque de commerce ou une marque déposée de Adobe Systems Incorporated aux États-Unis et/ou dans d'autres pays.
- Windows est une marque déposée ou une marque de commerce de Microsoft Corporation aux États-Unis et/ou dans d'autres pays.
- Mac, OS X et macOS sont des marques déposées de Apple Inc. aux États-Unis et dans d'autres pays.
- iPad, iPhone, iPod, et iPod touch sont des marques déposées de Apple Inc., déclarée aux États-Unis et dans d'autres pays.
- App Store est une marque de service de Apple Inc.
- Android et Google Play sont des marques de commerce ou des marques déposées de Google Inc.
- Le logo Wi-Fi CERTIFIED™ est une marque de certification de Wi-Fi Alliance®.
- Le logo Wi-Fi Protected Setup™ est une marque de certification de Wi-Fi Alliance®.
- "Wi-Fi®" est une marque déposée de Wi-Fi Alliance®.
- "Wi-Fi Protected Setup™", "WPA™", et "WPA2™" sont des marques de commerce de Wi-Fi Alliance®.
- Ce produit utilise la technologie "DynaFont" de DynaComware Corporation. DynaFont est une marque déposée de DynaComware Taiwan Inc.
- QR Code est une marque déposée de DENSO WAVE INCORPORATED.
- Les autres noms de systèmes et produits mentionnés dans ce manuel d'utilisation sont habituellement des marques déposées ou des marques de commerce des fabricants qui ont développé le système ou le produit.

Ce produit fait l'objet d'une licence de portefeuille de brevets AVC pour l'utilisation personnelle ou non commerciale d'un particulier (i) pour encoder de la vidéo selon la norme AVC ("AVC Video") et/ou (ii) décoder de la vidéo AVC encodée par un particulier engagé dans une activité personnelle et/ou obtenue auprès d'un fournisseur de vidéos qui détient une licence lui permettant de fournir des vidéos AVC. Aucune licence ou permission tacite ne sera accordée pour tout autre usage. Des informations supplémentaires peuvent être obtenues auprès de MPEG LA, L.L.C. Visiter <http://www.mpegla.com>



L'élimination des équipements et des batteries usagés

Applicable uniquement dans les pays membres de l'Union européenne et les pays disposant de systèmes de recyclage.



Apposé sur le produit lui-même, sur son emballage, ou figurant dans la documentation qui l'accompagne, ce pictogramme indique que les batteries, appareils électriques et électroniques usagés, doivent être séparés des ordures ménagères.

Afin de permettre le traitement, la valorisation et le recyclage adéquats des batteries et des appareils usagés, veuillez les porter à l'un des points de collecte prévus, conformément à la législation nationale en vigueur.

En les éliminant conformément à la réglementation en vigueur, vous contribuez à éviter le gaspillage de ressources précieuses ainsi qu'à protéger la santé humaine et l'environnement.

Pour de plus amples renseignements sur la collecte et le recyclage, veuillez vous renseigner auprès des collectivités locales.

Le non-respect de la réglementation relative à l'élimination des déchets est passible d'une peine d'amende.



Note relative au pictogramme à apposer sur les batteries (pictogramme du bas):

Si ce pictogramme est combiné avec un symbole chimique, il répond également aux exigences posées par la Directive relative au produit chimique concerné.