

TABLE DES MATIÈRES

1. CONSIGNES DE SÉCURITÉ.....	3
2. INSTRUCTIONS DE SÉCURITÉ.....	4
3. DESCRIPTION DE L'APPAREIL.....	6
4. BANDEAU DE COMMANDE.....	6
5. TABLEAU DES PROGRAMMES.....	9
6. VALEURS DE CONSOMMATION.....	13
7. OPTIONS.....	14
8. RÉGLAGES.....	15
9. AVANT LA PREMIÈRE UTILISATION.....	15
10. UTILISATION QUOTIDIENNE.....	15
11. CONSEILS.....	20
12. ENTRETIEN ET NETTOYAGE.....	21
13. EN CAS D'ANOMALIE DE FONCTIONNEMENT.....	24
14. CARACTÉRISTIQUES TECHNIQUES.....	27

POUR DES RÉSULTATS PARFAITS

Merci d'avoir choisi ce produit AEG. Nous l'avons conçu pour qu'il vous offre des performances irréprochables pour longtemps, en intégrant des technologies innovantes qui vous simplifient la vie grâce à des caractéristiques que vous ne trouverez pas forcément sur des appareils ordinaires. Veuillez prendre quelques instants pour lire cette notice afin d'utiliser au mieux votre appareil.

Visitez notre site Internet pour :



Obtenir des conseils d'utilisation, des brochures, de l'aide, des informations :
www.aeg.com



Enregistrer votre produit pour obtenir un meilleur service :
www.registreaeg.com



Acheter des accessoires, consommables et pièces de rechange d'origine pour votre appareil :
www.aeg.com/shop

SERVICE APRÈS-VENTE

N'utilisez que des pièces de rechange d'origine.

Avant de contacter le service, assurez-vous de disposer des informations suivantes :
Modèle, PNC, numéro de série.

Vous trouverez ces informations sur la plaque signalétique.



Avertissement/Attention : consignes de sécurité.



Informations générales et conseils.



Informations en matière de protection de l'environnement.

Sous réserve de modifications.

1. ⚠️ CONSIGNES DE SÉCURITÉ

Avant d'installer et d'utiliser cet appareil, lisez soigneusement les instructions fournies. Le fabricant ne peut être tenu pour responsable des dommages et blessures liés à une mauvaise installation ou utilisation. Conservez toujours cette notice avec votre appareil pour vous y référer ultérieurement.

1.1 Sécurité des enfants et des personnes vulnérables

- Cet appareil peut être utilisé par des enfants âgés d'au moins 8 ans et par des personnes ayant des capacités physiques, sensorielles ou mentales réduites ou dénuées d'expérience ou de connaissance, s'ils (si elles) sont correctement surveillé(e)s ou si des instructions relatives à l'utilisation de l'appareil en toute sécurité leur ont été données et si les risques encourus ont été appréhendés.
- Les enfants ne doivent pas jouer avec l'appareil.
- Les enfants de moins de 3 ans doivent être tenus à l'écart, à moins d'être surveillés en permanence.
- Ne laissez pas les emballages à la portée des enfants.
- Ne laissez pas les détergents à la portée des enfants.
- Tenez les enfants et les animaux éloignés de la porte de l'appareil lorsque celle-ci est ouverte.
- Le nettoyage et l'entretien par l'utilisateur ne doivent pas être effectués par des enfants sans surveillance.

1.2 Sécurité générale

- Ne modifiez pas les caractéristiques de cet appareil.
- Respectez la charge maximale de 7 kg (reportez-vous au chapitre « Tableau des programmes »).
- La pression de l'eau en service (minimale et maximale) doit être comprise entre 0,5 bar (0,05 MPa) et 8 bar (0,8 MPa).
- Les ouvertures de ventilation ne doivent pas être obstruées par un tapis.

- L'appareil doit être raccordé au circuit d'eau à l'aide des tuyaux neufs fournis. N'utilisez pas de tuyaux provenant d'anciens appareils.
- Si le câble d'alimentation est endommagé, il doit être remplacé par le fabricant, son service après-vente ou des personnes de qualification similaire afin d'éviter un danger.
- Avant toute opération d'entretien, éteignez l'appareil et débranchez la fiche de la prise secteur.
- Ne pulvérisez pas d'eau ni de vapeur pour nettoyer l'appareil.
- Nettoyez l'appareil avec un chiffon doux humide. Utilisez uniquement des produits de nettoyage neutres. N'utilisez pas de produits abrasifs, de tampons à récurer, de solvants ni d'objets métalliques.

2. INSTRUCTIONS DE SÉCURITÉ

2.1 Instructions d'installation

- Retirez l'intégralité de l'emballage et les boulons de transport.
- Conservez les boulons de transport. Si vous devez déplacer à nouveau l'appareil, il est conseillé de bloquer le tambour.
- Soyez toujours vigilants lorsque vous déplacez l'appareil car il est lourd. Portez toujours des gants de sécurité.
- N'installez pas et ne branchez pas un appareil endommagé.
- Suivez scrupuleusement les instructions d'installation fournies avec l'appareil.
- N'installez pas l'appareil ou ne l'utilisez pas dans un endroit où la température ambiante est inférieure à 0 °C ou dans un endroit exposé aux intempéries.
- Assurez-vous que le sol sur lequel vous installez l'appareil est plat, stable, résistant à la chaleur et propre.
- Assurez-vous que de l'air circule entre l'appareil et le sol.
- Réglez les pieds pour laisser un espace suffisant entre l'appareil et la surface en moquette.

- N'installez pas l'appareil dans un endroit où il ne pourrait pas être complètement ouvert.

2.2 Branchement électrique

- L'appareil doit être relié à la terre.
- Utilisez toujours une prise de courant de sécurité correctement installée.
- Vérifiez que les données électriques figurant sur la plaque signalétique correspondent à celles de votre réseau. Si ce n'est pas le cas, contactez un électricien.
- N'utilisez pas d'adaptateurs multiprises ni de rallonges.
- Veillez à ne pas endommager la fiche secteur ni le câble d'alimentation. Le remplacement du cordon d'alimentation de l'appareil doit être effectué par notre service après-vente.
- Ne connectez la fiche d'alimentation secteur à la prise de courant secteur qu'à la fin de l'installation. Assurez-vous que la fiche d'alimentation est accessible une fois l'appareil installé.
- Ne touchez jamais le câble d'alimentation ni la fiche avec des mains mouillées.

- Ne tirez jamais sur le câble d'alimentation électrique pour débrancher l'appareil. Tirez toujours sur la fiche.
- Pour le Royaume-Uni et l'Irlande uniquement : L'appareil est livré avec une fiche secteur de 13 ampères. Si vous devez changer le fusible de la fiche secteur, utilisez un fusible 13 A approuvé ASTA (BS 1362).
- Cet appareil est conforme aux directives CEE.

2.3 Raccordement à l'arrivée d'eau

- Veillez à ne pas endommager les tuyaux de circulation d'eau.
- Avant de brancher l'appareil à des tuyaux neufs ou n'ayant pas servi depuis longtemps, laissez couler l'eau jusqu'à ce qu'elle soit propre.
- Avant d'utiliser l'appareil pour la première fois, assurez-vous de l'absence de fuites.

2.4 Utilisation



AVERTISSEMENT!

Risque de blessure, de choc électrique, d'incendie, de brûlures ou de dommage matériel à l'appareil.

- Utilisez cet appareil uniquement dans un environnement domestique.
- Suivez les consignes de sécurité figurant sur l'emballage du produit de lavage.

- Ne placez pas de produits inflammables ou d'éléments imbibés de produits inflammables à l'intérieur ou à proximité de l'appareil, ni sur celui-ci.
- Veillez à retirer tout objet métallique du linge avant chaque lavage.
- Ne placez aucun récipient sous l'appareil pour récupérer tout éventuel écoulement. Contactez le service après-vente agréé pour connaître les accessoires disponibles.

2.5 Maintenance

- Pour réparer l'appareil, contactez un service après-vente agréé.
- Utilisez exclusivement des pièces d'origine.

2.6 Mise au rebut



AVERTISSEMENT!

Risque de blessure ou d'asphyxie.

- Débranchez l'appareil de l'alimentation électrique.
- Coupez le câble d'alimentation et mettez-le au rebut.
- Retirez le dispositif de verrouillage de la porte pour empêcher les enfants et les animaux de s'enfermer dans l'appareil.

3. DESCRIPTION DE L'APPAREIL

3.1 Vue d'ensemble de l'appareil

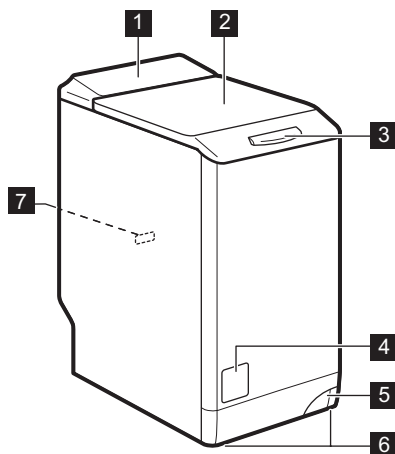

- 1** Bandeau de commande
- 2** Couvercle
- 3** Poignée
- 4** Filtre de la pompe de vidange
- 5** Levier de déplacement du lave-linge
- 6** Pieds pour la mise de niveau de l'appareil
- 7** Plaque signalétique

4. BANDEAU DE COMMANDE

4.1 Description du bandeau de commande

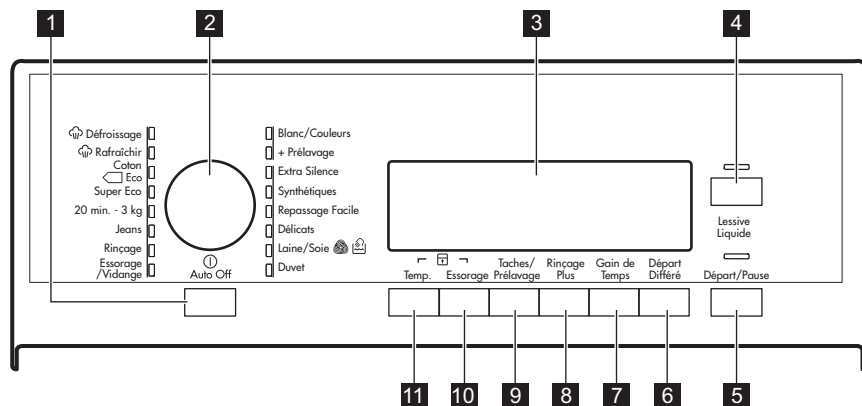

- 1** Touche Marche/Arrêt (Auto Off)
- 2** Sélecteur de programme
- 3** Affichage
- 4** Touche Lessive liquide (Lessive Liquide)
- 5** Touche Départ/Pause (Départ/Pause)
- 6** Touche Départ différé (Départ Différé)
- 7** Touche Gain de temps (Gain de Temps)
- 8** Touche Rinçage plus (Rinçage Plus)
- 9** Touche Taches/Prélavage Plus
- 10** Touche Essorage
- 11** Touche Temp.

9 Touche Taches/Prélavage (Taches/Prélavage)

11 Touche de température (Temp.)

10 Touche de réduction de la vitesse d'essorage (Essorage)

4.2 Affichage

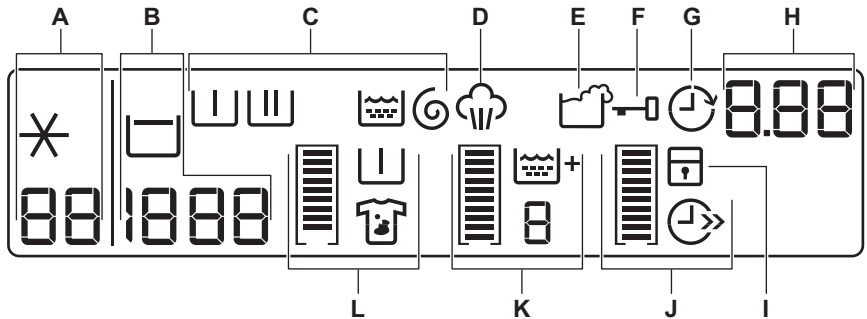

L'écran affiche :

A	88	Température du programme sélectionné
	*	Eau froide
B	1888	Vitesse d'essorage du programme sélectionné
	---	Symbole Sans essorage ¹⁾
	□	Symbole Arrêt cuve pleine

¹⁾ Uniquement disponible pour le programme ESSORAGE/VIDANGE.









Symboles des phases











Lorsqu'un programme est sélectionné, tous les symboles des phases de ce programme s'allument.

Lorsque le programme démarre, seul le symbole de la phase en cours clignote.

Lorsque le programme est terminé, le symbole de la dernière phase s'allume.



C	⏏	Phase de prélavage
	⏏	Phase de lavage
	⏏	Phase de rinçage
	⏏	Phase d'essorage



D		Le symbole Vapeur s'allume lorsque vous sélectionnez un programme Vapeur (si disponible).
E		Le symbole Surdosage de produit de lavage s'allume à la fin du cycle lorsque le lave-linge détecte un excès de produit de lavage.
F		<p>Vous ne pouvez pas ouvrir le couvercle de l'appareil lorsque ce symbole est allumé. Vous ne pouvez ouvrir le couvercle de l'appareil que lorsque ce symbole est éteint.</p> <p>Si le programme est terminé mais que le symbole reste allumé :</p> <ul style="list-style-type: none"> • La fonction « Arrêt cuve pleine » est activée. • Il y a de l'eau dans le tambour.
G		Le symbole Départ différé s'allume lorsque vous sélectionnez la fonction de départ différé.
H	1:25	<p>Durée du programme</p> <p>Une fois que le programme a démarré, la durée du programme diminue par intervalles d'une minute.</p>
	2h	<p>Départ différé</p> <p>Lorsque vous appuyez sur la touche Départ différé, l'heure du départ différé s'affiche.</p>
	E20	<p>Codes d'alarme</p> <p>En cas de dysfonctionnement de l'appareil, des codes d'alarme s'affichent. Reportez-vous au chapitre « En cas d'anomalie de fonctionnement ».</p>
	Err	<p>Ce message s'affiche pendant quelques secondes lorsque :</p> <ul style="list-style-type: none"> • vous ne pouvez pas sélectionner une fonction avec le programme de lavage. • vous essayez de modifier le programme de lavage alors qu'il est en cours.
	0	Lorsque le programme est terminé.
I		Le symbole Sécurité enfants s'allume lorsque ce dispositif est activé.
Barres graphiques		
		Une barre vide s'affiche si la fonction correspondante est compatible avec le programme sélectionné.
		La barre se remplit en fonction des sélections.
	Si vous faites une mauvaise sélection, le message Err s'affiche, vous indiquant que cette sélection n'est pas possible.	

		Le symbole Gain de temps s'allume lorsque vous sélectionnez l'une des durées du programme.
J		Durée réduite
		Rapide
		Le symbole Rinçage plus s'allume lorsque cette fonction est activée.
K		La valeur affichée indique le nombre total de rinçages.
		La barre est complète lorsque vous sélectionnez le nombre maximal de rinçages.
		Le symbole Taches s'allume lorsque vous activez cette fonction.
		Le symbole Prélavage s'allume lorsque cette fonction est activée.
L		La barre n'est pas entièrement remplie lorsque vous sélectionnez uniquement l'une des fonctions.
		La barre est pleine lorsque vous sélectionnez les deux fonctions.

5. TABLEAU DES PROGRAMMES

Programme Plage de températures	Charge maxi- male Vitesse d'essor- age maximale	Description du programme (Type de charge et degré de salissure)
Programmes de lavage		
Blanc/Couleurs 95 °C - Froid	7 kg 1300 tr/min	Coton blanc et couleurs. Normalement sale ou légèrement sale.
+ Prélavage 95 °C - Froid	7 kg 1300 tr/min	Coton blanc et couleurs. Normalement sale ou très sale.
Extra Silence 95 °C - Froid	7 kg	Coton blanc et couleurs. Normalement sale ou légèrement sale. Ce programme supprime toutes les phases d'essorage pour un cycle silencieux. Le cycle s'arrête avec de l'eau dans la cuve.
Synthétiques 60 °C - Froid	3 kg 1200 tr/min	Articles en textiles synthétiques ou mixtes. Normalement sale.

Programme Plage de températures	Charge maxi- male Vitesse d'essor- age maximale	Description du programme (Type de charge et degré de salissure)
Repassage Facile 60 °C - Froid	1 kg 800 tr/min	Textiles synthétiques à laver en douceur. Légèrement et normalement sales. ¹⁾
Déliçats 40 °C - Froid	3 kg 1200 tr/min	Articles en textiles délicats tels que l'acrylique, la viscose ou le polyester. Normalement sale.
Laine/Soie  40 °C - Froid	1 kg 1200 tr/min	Laine lavable en machine, laine lavable à la main et textiles délicats avec le symbole « lavable à la main ». ²⁾
Duvet 60 °C - 30 °C	2 kg 800 tr/min	Programme spécial pour une couverture, une couette, un couvre-lit, etc. en textile synthétique.
Essorage/Vidange	7 kg 1300 tr/min	Pour essorer le linge et vidanger l'eau du tambour. Tous textiles.
Rinçage Froid	7 kg 1300 tr/min	Pour rincer et essorer le linge. Tous textiles.
Jeans 60 °C - Froid	3 kg 1200 tr/min	Articles en jean ou en jersey. Également pour les articles de couleurs foncées.
20 Min.-3kg 40 °C - 30 °C	3 kg 1200 tr/min	Vêtements en coton et synthétiques légèrement sales ou portés une seule fois.
Super Eco Froid	3 kg 1200 tr/min	Coton, textiles synthétiques et mixtes. Normalement sale ³⁾
 Coton Eco ⁴⁾ 60 °C - 40 °C	7 kg 1300 tr/min	Coton blanc et couleurs grand teint. Normalement sale. La consommation d'énergie diminue et la durée du programme de lavage est prolongée.

Programme Plage de températures	Charge maxi- male Vitesse d'essor- age maximale	Description du programme (Type de charge et degré de salissure)
Programmes vapeur⁵⁾		
La vapeur peut être utilisée sur du linge sec, lavé ou porté une seule fois. Ces programmes permettent de réduire le froissement et les odeurs et rendent le linge plus doux.		
N'utilisez aucun produit de lavage. En cas de besoin, nettoyez les taches en effectuant un cycle de lavage ou à l'aide d'un produit détachant à application locale.		
Les programmes Vapeur n'effectuent pas de cycle de lavage hygiénique.		
Ne sélectionnez pas le programme Vapeur pour ces types d'articles :		
<ul style="list-style-type: none"> • articles pour lesquels il n'est pas précisé sur l'étiquette qu'ils peuvent aller au sèche-linge. • tous les articles contenant des pièces en plastique, métal, bois ou équivalent. 		
 Rafraîchir 40 °C	1 kg	Programme vapeur pour les articles en coton et textiles synthétiques . Ce cycle élimine les odeurs du linge. ⁶⁾
 Défroissage 40 °C	1 kg	Programme de vapeur pour les articles synthétiques . Ce cycle contribue à défroisser le linge.

1) Pour réduire les plis sur le linge, ce cycle ajuste la température de l'eau et effectue un lavage et une phase d'essorage en douceur. L'appareil effectue des rinçages supplémentaires.

2) Durant ce cycle, le tambour tourne lentement pour garantir un lavage en douceur. Il peut donner l'impression de ne pas tourner, ou de tourner de façon anormale. L'appareil se comporte normalement.

3) Sélectionnez ce programme pour réduire la consommation d'énergie et d'eau tout en conservant de bonnes performances de lavage.

4) **Programmes standard pour les valeurs de consommation de l'étiquette énergétique.** Conformément à la norme 1061/2010, ces programmes sont respectivement le « programme standard à 60 °C pour le coton » et le « programme standard à 40 °C pour le coton ». Ce sont les programmes les plus économes en termes de consommation d'eau et d'électricité pour laver du linge en coton normalement sale.





La température de l'eau de la phase de lavage peut différer de la température indiquée pour le programme sélectionné.

5) Si vous sélectionnez un programme Vapeur avec du linge sec, il sera humide à la fin du cycle. Il est préférable de l'exposer à l'air libre pendant environ 10 minutes afin de permettre à cette humidité de se dissiper. Lorsque le programme est terminé, retirez rapidement le linge du tambour. Après un cycle vapeur, les vêtements peuvent être repassés, mais ils le seront avec plus de facilité !

6) La vapeur n'élimine pas les odeurs d'animaux.

Compatibilité des options avec les programmes

Programme	Essorage			Taches/Prélavage ¹⁾	Rinçage Plus ²⁾	Gain de Temps ³⁾	Départ Différé
Blanc/Couleurs	■		■	■	■	■	■
+ Prélavage	■		■		■	■	■
Extra Silence				■	■	■	■
Synthétiques	■		■	■	■	■	■
Repassage Facile	■		■	■ ⁴⁾	■	■	■
Délicats	■		■	■	■	■	■
Laine/Soie	■		■				■
Duvet	■			■ ⁵⁾			■
Essorage/Vidange ⁶⁾	■	■					■
Rinçage	■		■		■		■
Jeans	■		■	■ ⁴⁾	■	■	■
20 Min.-3kg	■						■
Super Eco	■		■		■		■
 Coton Eco	■		■	■	■	■ ⁷⁾	■

1) Si vous utilisez un produit de lavage liquide, sélectionnez un programme sans Prélavage. L'option Taches n'est pas disponible avec une température inférieure à 40 °C.

2) Avec une vitesse d'essorage peu élevée, l'appareil effectue des rinçages délicats et un essorage court.

3) Si vous sélectionnez une durée plus courte, nous vous recommandons de réduire la charge de linge. Il est possible de charger entièrement le lave-linge, mais les résultats du lavage seront alors moins bons.

4) Seule la phase de prélavage est disponible.

5) Seule la phase de détachage est disponible.

6) Réglez la vitesse d'essorage. Assurez-vous qu'elle correspond au linge chargé. Si vous éliminez la phase d'essorage, seule la phase de vidange est disponible.

7) Seule une durée plus courte est compatible avec ces programmes.

6. VALEURS DE CONSOMMATION



Les données de ce tableau sont approximatives. Les données peuvent différer pour différentes raisons : la quantité et le type de linge, la température ambiante ou de l'eau.



Au démarrage du programme, l'affichage indique la durée du programme pour la charge maximale. Durant la phase de lavage, la durée du programme est calculée automatiquement. Elle peut être réduite si la charge de linge est inférieure à la capacité maximale (par exemple, pour le programme Coton 60 °C, dont la capacité maximale est de 7 kg, la durée du programme est de plus de 2 heures ; pour une charge réelle de 1 kg, la durée du programme est inférieure à 1 heure).
Un point clignote sur l'affichage lorsque l'appareil calcule la durée réelle du programme.

Programmes	Charge (kg)	Consommation énergétique (kWh)	Consommation d'eau (litres)	Durée approximative du programme (minutes)	Humidité résiduelle (%)(1)
Blanc/Couleurs 60 °C	7	1,16	58	185	52
Blanc/Couleurs 40 °C	7	0,61	56	176	52
Synthétiques 40 °C	3	0,45	45	105	35
Déliçats 40 °C	3	0,51	46	74	35
Laine/Soie 30 °C 2)	1	0,33	44	55	30
Programmes coton standard					
Coton 60 °C standard	7	0,98	46	247	52
Coton 60 °C standard	3,5	0,66	37	180	52
Coton 40 °C standard	3,5	0,54	37	180	52

1) Au terme de la phase d'essorage.

2) Non disponible sur certains modèles.

Mode « Éteint » (W)	Mode « Veille » (W)
0,48	0,48

Mode « Éteint » (W)	Mode « Veille » (W)
Les informations fournies dans le tableau ci-dessus sont conformes à la directive d'application 1015/2010 de la réglementation 2009/125/EC de la commission européenne.	

7. OPTIONS

7.1 Temp.

Appuyez sur cette touche pour modifier la température par défaut. Lorsque ✖ et — — s'affichent, l'appareil ne chauffe pas l'eau.

7.2 Essorage

Appuyez sur cette touche pour :

- Réduire la vitesse maximale de la phase d'essorage du programme.



Seules les vitesses disponibles pour le programme sélectionné s'affichent.

- Désactiver la phase d'essorage.
- Activez la fonction « **Arrêt cuve pleine** ». Sélectionnez cette fonction pour éviter le froissage du linge. L'appareil ne vidange pas l'eau quand ce programme est terminé.

7.3 Taches/Prélavage

Appuyez sur cette touche pour ajouter une phase de détachage et/ou de prélavage à un programme.

Appuyez plusieurs fois sur la touche pour activer une ou deux options. Le symbole correspondant et la barre du voyant s'affichent.

- **Taches:** Utilisez cette option pour le linge très taché. Si vous sélectionnez cette option, placez le détachant dans le compartiment . Cette fonction rallonge la durée du programme.



Cette option n'est pas compatible avec des températures inférieures à 40 °C.

- **Prélavage:** Utilisez cette option pour ajouter une phase de prélavage avant la phase de lavage. Nous vous recommandons d'utiliser cette option lorsque vous avez du linge très sale à laver.



Cette option prolonge la durée du programme.

7.4 Rinçage Plus

Cette option vous permet d'ajouter des rinçages à un programme de lavage.

Utilisez cette option pour les personnes allergiques aux produits de lavage et dans les régions où l'eau est douce.

Le voyant correspondant s'allume.

7.5 Gain de Temps

Cette option vous permet de diminuer la durée d'un programme.

- Appuyez une fois sur cette touche pour programmer un cycle de lavage avec une « Durée réduite » pour les articles peu sales.
- Appuyez deux fois sur cette touche pour programmer un cycle de lavage « Rapide » pour les articles très peu sales.



Certains programmes n'acceptent qu'une seule de ces deux options.

7.6 Départ Différé

Cette option vous permet de différer le départ du programme de 30 minutes à 20 heures.

Le voyant correspondant et le délai s'affichent.

7.7 Départ/Pause

Appuyez sur la touche Départ/Pause pour lancer ou interrompre un programme.

7.8 Lessive Liquide

Appuyez sur cette touche pour adapter le cycle si vous utilisez de la lessive liquide.

Le voyant correspondant s'allume.

8. RÉGLAGES

8.1 Signaux sonores

Les signaux sonores retentissent lorsque :

- Vous allumez l'appareil.
- Vous éteignez l'appareil.
- Vous appuyez sur les touches.
- Le programme est terminé.
- L'appareil présente une anomalie de fonctionnement.

Pour **désactiver/activer** les signaux sonores, appuyez simultanément sur les touches Taches/Pré lavage et Rinçage pendant 6 secondes.



Si vous désactivez les signaux sonores, ils continueront à retentir si l'appareil présente une anomalie.

8.2 Sécurité enfants

Avec cette option, vous pouvez empêcher les enfants de jouer avec le bandeau de commande.

- Pour **activer/désactiver** cette option, appuyez simultanément sur les touches Temp. et Essorage jusqu'à ce que le voyant  **s'allume/s'éteigne**.

Vous pouvez activer cette option :

- Après avoir appuyé sur Départ/Pause : les options et le sélecteur de programme sont verrouillés.
- Avant d'appuyer sur Départ/Pause : l'appareil ne peut pas démarrer.

8.3 Rinçage plus permanent

Cette fonction vous permet de maintenir la fonction Rinçage Plus en permanence lorsque vous sélectionnez un nouveau programme.

- Pour **activer/désactiver** cette option, appuyez simultanément sur les touches Gain de Temps et Départ Différé jusqu'à ce que le voyant Rinçage Plus **s'allume/s'éteigne**.

9. AVANT LA PREMIÈRE UTILISATION

1. Versez une petite quantité de détergent dans le compartiment de la phase de lavage.
2. Sélectionnez et faites démarrer, à vide, un programme pour le coton à

la température la plus élevée possible.

Cela élimine toute saleté éventuelle du tambour et de la cuve.

10. UTILISATION QUOTIDIENNE



AVERTISSEMENT!
Reportez-vous aux chapitres concernant la sécurité.

3. Appuyez sur la touche Auto Off pour allumer l'appareil.
Un signal court retentit.

10.1 Activation de l'appareil

1. Ouvrez le robinet d'eau.
2. Branchez l'appareil sur le secteur.

10.2 Chargement du linge

1. Ouvrez le couvercle de l'appareil.
2. Appuyez sur la touche **A**.

- Le tambour s'ouvre automatiquement.
- Mettez le linge dans le tambour, un article à la fois.
 - Dépliez-les le plus possible avant de les placer dans l'appareil.
- Assurez-vous de ne pas surcharger le tambour.
- Refermez le tambour et le couvercle.

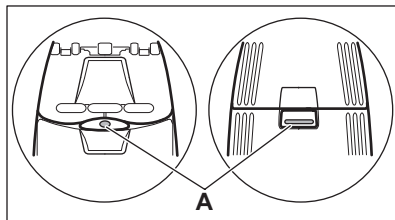
**ATTENTION!**

Avant de fermer le couvercle de votre appareil, vérifiez que le tambour est correctement fermé.

10.4 Compartiments**ATTENTION!**

Utilisez uniquement les lessives recommandées pour le lave-linge.



Respectez toujours les instructions figurant sur l'emballage des lessives.

10.3 Utilisation de lessive et d'additifs

Dosez le produit de lavage et l'assouplissant.

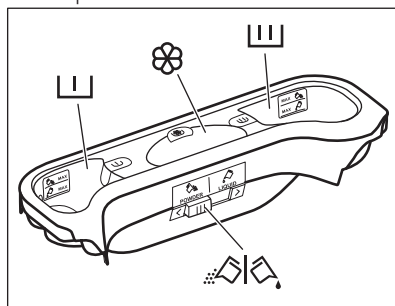

	Compartiment à lessive pour la phase de prélavage. Le repère MAX correspond au niveau maximal de lessive (en poudre ou liquide).
	Compartiment à lessive pour la phase de lavage. Le repère MAX correspond au niveau maximal de lessive (en poudre ou liquide).
	Compartiment réservé aux additifs liquides (assouplissant, amidon). Le repère M indique le niveau maximal pour les additifs liquides.
	Volet pour produit de lavage en poudre ou liquide.

10.5 Lessive liquide ou en poudre

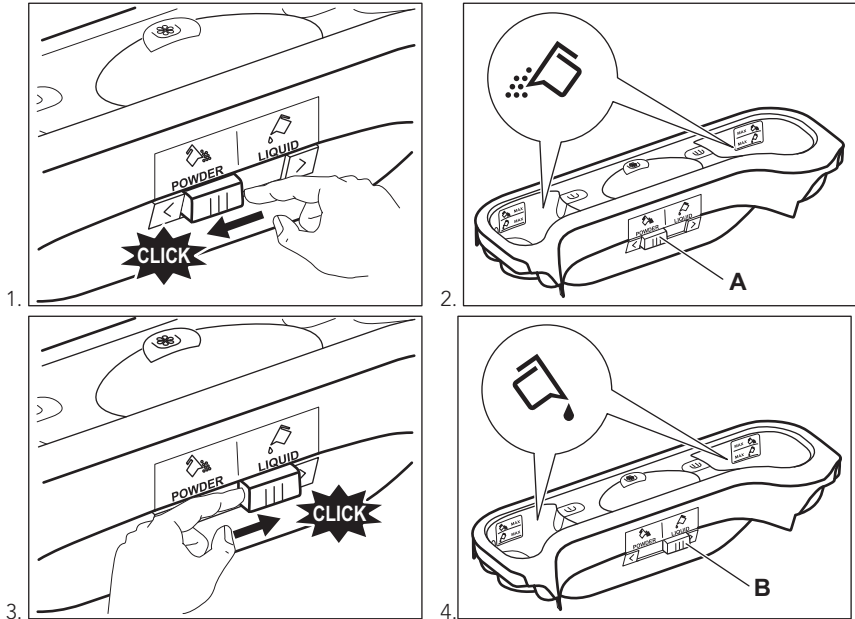

- Position **A** pour la lessive en poudre (réglage d'usine).
- Position **B** pour la lessive liquide.



Si vous utilisez une lessive liquide :

- N'utilisez pas de lessives liquides gélatineuses ou épaisses.
- Ne dépassez pas le niveau maximal.

10.6 Réglage d'un programme

1. Tournez le sélecteur de programmes. Le voyant correspondant au programme s'allume. Le voyant de la touche Départ/Pause clignote en rouge. L'afficheur indique la température par défaut, la vitesse d'essorage et les barres de voyants vides des fonctions disponibles.
2. Pour modifier la température et/ou la vitesse d'essorage, appuyez sur les touches correspondantes.
3. Sélectionnez les fonctions compatibles.

10.7 Démarrage d'un programme sans départ différé

Appuyez sur la touche Départ/Pause pour lancer le programme. Le voyant correspondant cesse de clignoter et reste fixe. Sur l'affichage, le voyant de la phase en cours commence à clignoter. Le programme démarre et le couvercle est verrouillé. Le voyant  s'allume.



La pompe de vidange peut momentanément se mettre en route lorsque l'appareil se remplit d'eau.

10.8 Comportement de l'appareil



Au bout d'environ 15 minutes après le départ du programme :

- L'appareil ajuste automatiquement la durée du cycle au type de linge chargé dans le tambour pour un lavage parfait en un minimum de temps.
- La nouvelle durée s'affiche.

10.9 Départ d'un programme avec départ différé

1. Appuyez plusieurs fois sur la touche Départ Différé jusqu'à ce que le délai du départ différé (en minutes ou en heures) s'affiche.

Le voyant correspondant s'allume.

2. Appuyez sur la touche Départ/Pause. L'appareil démarre le décompte du départ différé.

Lorsque le décompte est terminé, le programme démarre automatiquement.



Avant d'appuyer sur la touche Départ/Pause pour démarrer l'appareil, vous pouvez annuler ou modifier le réglage du départ différé.

10.10 Annulation du départ différé

Pour annuler le départ différé :

1. Appuyez sur Départ/Pause pour mettre l'appareil en pause. Le voyant correspondant clignote.
2. Appuyez à plusieurs reprises sur Départ Différé jusqu'à ce que  s'affiche.
3. Appuyez de nouveau sur la touche Départ/Pause pour lancer immédiatement le programme.

10.11 Interruption d'un programme et modification d'une fonction

Vous ne pouvez modifier que quelques options avant qu'elles ne soient actives.

1. Appuyez sur la touche Départ/Pause. Le voyant correspondant clignote.
2. Modifiez la fonction sélectionnée.
3. Appuyez à nouveau sur la touche Départ/Pause.

Le programme se poursuit.

10.12 Annulation d'un programme en cours

1. Appuyez sur la touche Auto Off pour annuler le programme et éteindre l'appareil.
2. Appuyez à nouveau sur la touche Auto Off pour allumer l'appareil. Maintenant, vous pouvez sélectionner un nouveau programme de lavage.



Avant de lancer le nouveau programme, l'appareil peut vidanger l'eau. Dans ce cas, assurez-vous qu'il y a toujours du détergent dans le compartiment de produit de lavage ; si ce n'est pas le cas, versez à nouveau du détergent.

10.13 Ouverture du couvercle lorsqu'un programme est en marche



ATTENTION!

Si la température et le niveau de l'eau dans le tambour sont trop élevés, le symbole de verrouillage de la porte  reste allumé et vous ne pouvez pas ouvrir le couvercle.

Pour ouvrir le couvercle, procédez comme suit :

1. Appuyez sur la touche Auto Off pendant quelques secondes pour éteindre l'appareil.
2. Attendez quelques minutes puis ouvrez doucement le couvercle.
3. Fermez la porte de l'appareil.
4. Allumez l'appareil et sélectionnez à nouveau le programme.

10.14 Ouverture de la porte lorsque le départ différé est activé

Pendant le déroulement du départ différé, le couvercle de l'appareil est verrouillé.

Pour ouvrir le couvercle de l'appareil :

1. Appuyez sur la touche Départ/Pause. Attendez que le voyant Couvercle verrouillé  s'éteigne.
2. Ouvrez la porte de l'appareil.
3. Fermez le couvercle de l'appareil et appuyez sur la touche Départ/Pause.

Le départ différé se poursuit.

10.15 Ouverture du couvercle



Si la température et le niveau de l'eau dans le tambour sont trop élevés et que le tambour continue de tourner, vous ne pouvez pas ouvrir le couvercle.

Pendant le déroulement d'un programme ou du départ différé, le couvercle de l'appareil est verrouillé.

1. Appuyez sur la touche Départ/Pause. Sur l'affichage, le voyant couvercle verrouillé s'éteint.
2. Ouvrez le hublot de l'appareil.
3. Fermez le couvercle de l'appareil et appuyez sur la touche Départ/Pause.

Le programme ou le départ différé se poursuit.

10.16 Fin de cycle

Lorsque le programme est terminé, l'appareil s'éteint automatiquement. Le signal sonore retentit (s'il est activé).

Sur l'affichage,  s'allume et le voyant

Couvercle verrouillé  s'éteint.

Le voyant de la touche Départ/Pause s'éteint.

1. Appuyez sur la touche Auto Off pour éteindre l'appareil.

Cinq minutes après la fin du programme, la fonction d'économie d'énergie éteint automatiquement l'appareil.



Lorsque vous rallumez l'appareil, le dernier programme sélectionné s'affiche. Tournez le sélecteur pour choisir un nouveau cycle.

2. Sortez le linge de l'appareil.
3. Vérifiez que le tambour est vide.
4. Laissez le hublot entrouvert pour éviter la formation de moisissures et l'apparition de mauvaises odeurs.

10.17 Vidange de l'eau après la fin du cycle

Le programme de lavage est terminé, mais il y a de l'eau dans le tambour :

Le tambour tourne régulièrement pour éviter que le linge ne se froisse.

Le voyant de verrouillage du couvercle  est allumé. Le couvercle reste verrouillé.

Vous devez vidanger l'eau pour pouvoir ouvrir le couvercle :

1. Si besoin est, diminuez la vitesse d'essorage.
2. Appuyez sur la touche Départ/Pause. L'appareil effectue la vidange et l'essorage.
3. Une fois le programme terminé et le voyant de verrouillage du couvercle  éteint, vous pouvez ouvrir le couvercle.
4. Appuyez sur Auto Off pendant quelques secondes pour éteindre l'appareil.



L'appareil effectue automatiquement la vidange et l'essorage au bout d'environ 18 heures.

10.18 Option « ARRÊT AUTOMATIQUE »

La fonction ARRÊT AUTOMATIQUE éteint automatiquement l'appareil pour réduire la consommation d'énergie lorsque :

- Vous n'utilisez pas l'appareil pendant 5 minutes avant d'appuyer sur la touche Départ/Pause.
Appuyez sur la touche Auto Off pour mettre à nouveau l'appareil en marche.
- Au bout de 5 minutes après la fin du programme de lavage.
Appuyez sur la touche Auto Off pour mettre à nouveau l'appareil en marche.

L'affichage indique la fin du dernier programme sélectionné.

Tournez le sélecteur pour choisir un nouveau cycle.



Si vous sélectionnez un programme ou une option se terminant avec de l'eau dans le tambour, la fonction ARRÊT AUTOMATIQUE **n'éteint pas l'appareil** pour vous rappeler qu'il faut vidanger l'eau.

11. CONSEILS



AVERTISSEMENT!

Reportez-vous aux chapitres concernant la sécurité.

11.1 Chargement du linge

- Répartissez le linge entre articles : blancs, de couleurs, synthétiques, délicats et en laine.
- Respectez les instructions de lavage qui figurent sur les étiquettes des vêtements.
- Ne lavez pas les articles blancs et de couleur ensemble.
- Certains articles de couleurs peuvent déteindre lors des premiers lavages. Il est recommandé de les laver séparément les premières fois.
- Boutonnez les taies d'oreiller, fermez les fermetures à glissière et à pression et les crochets. Attachez les ceintures.
- Videz les poches des vêtements et dépliez-les.
- Retournez les tissus multi-couches, en laine et les articles portant des illustrations imprimées vers l'intérieur.
- Enlevez les taches tenaces.
- Lavez les taches incrustées avec un produit spécial.
- Traitez les rideaux avec précautions. Enlevez les crochets et placez les rideaux dans un sac de lavage ou une taie d'oreiller.

- Ne lavez pas d'articles sans ourlet ou déchirés dans l'appareil. Utilisez un sac de lavage pour les articles très petits et/ou délicats (par exemple les soutiens-gorge à armatures, les ceintures, les bas, etc.).
- Une très petite charge peut provoquer des problèmes d'équilibre pendant la phase d'essorage. Si cela se produit, répartissez manuellement les articles dans la cuve et lancez à nouveau la phase d'essorage.

11.2 Taches tenaces

Pour certaines taches, l'eau et les produits de lavage ne suffisent pas.

Il est recommandé d'éliminer ces taches avant de mettre les articles dans l'appareil.

Des détachants spéciaux sont disponibles. Utilisez le détachant spécial adapté au type de tache et de textile.

11.3 Produits de lavage et additifs

- Utilisez uniquement des produits de lavage et des additifs spécialement conçus pour les lave-linge :
 - lessives en poudre pour tous les types de textiles,

- lessives en poudre pour les textiles délicats (40 °C max.) et les lainages,
- lessives liquides, de préférence pour les programmes de lavage à basse température (60 °C max.) pour tous les types de textiles, ou lessives spéciales pour les lainages uniquement.
- Ne mélangez pas différents types de produits de lavage.
- Afin de préserver l'environnement, n'utilisez que la quantité nécessaire de produit de lavage.
- Respectez les instructions qui se trouvent sur les emballages de ces produits.
- Utilisez des produits adaptés au type et à la couleur du textile, à la température du programme et au niveau de salissure.
- Si votre appareil ne dispose pas d'un distributeur de produit de lavage avec volet, ajoutez les produits de lavage liquides à l'aide d'une boule doseuse (fournie par le fabricant du produit de lavage).
- Commencez toujours un programme de lavage avec une charge de linge maximale.
- Si nécessaire, utilisez un détachant quand vous réglez un programme à basse température.
- Pour utiliser la bonne quantité de produit de lavage, vérifiez la dureté de l'eau de votre système domestique.

11.5 Dureté de l'eau

Si, dans votre région, la dureté de l'eau est élevée ou modérée, il est recommandé d'utiliser un adoucisseur d'eau pour lave-linge. Dans les régions où l'eau est douce, il n'est pas nécessaire d'utiliser un adoucisseur d'eau.

Pour connaître la dureté de l'eau dans votre région, contactez votre compagnie des eaux.

Utilisez la bonne quantité d'adoucisseur d'eau. Respectez les instructions qui se trouvent sur les emballages du produit.

11.4 Conseils écologiques

- Réglez un programme sans pré-lavage pour laver du linge normalement sale.

12. ENTRETIEN ET NETTOYAGE



AVERTISSEMENT!
Reportez-vous aux chapitres concernant la sécurité.

12.1 Nettoyage extérieur

Nettoyez l'appareil uniquement à l'eau savonneuse chaude. Séchez complètement toutes les surfaces.



ATTENTION!
N'utilisez pas d'alcool, de solvants ni de produits chimiques.

12.2 Détartrage

Si, dans votre région, la dureté de l'eau est élevée ou modérée, il est recommandé d'utiliser un détartrant pour lave-linge.

Examinez régulièrement le tambour pour éviter le dépôt de particules de calcaire et de rouille.

Pour éliminer les particules de rouille, utilisez uniquement des produits spéciaux pour lave-linge. Procédez séparément d'un lavage de linge.



Respectez toujours les instructions figurant sur l'emballage du produit.

12.3 Lavage d'entretien

Avec les programmes à basse température, il est possible que certains produits de lavage restent dans le tambour. Procédez régulièrement à un lavage d'entretien. Pour ce faire :

- Retirez le linge du tambour.

- Sélectionnez le programme pour le coton à température maximale avec une petite quantité de détergent.

12.4 Joint du couvercle

Contrôlez régulièrement le joint. Si nécessaire, nettoyez-le en utilisant un

agent nettoyant à l'ammoniaque et sans érafler la surface du joint.

i Respectez toujours les instructions figurant sur l'emballage du produit.

12.5 Nettoyage du distributeur de produit de lavage

1.

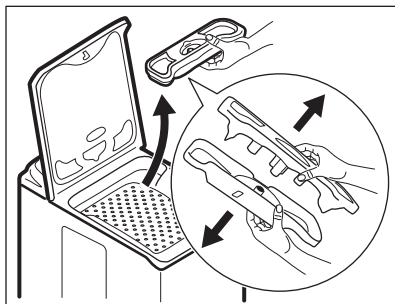

2.

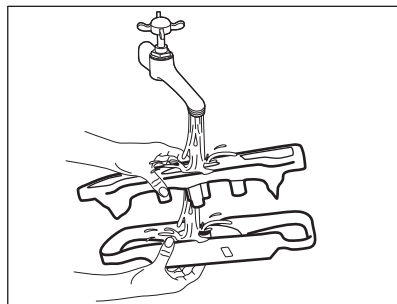

3.

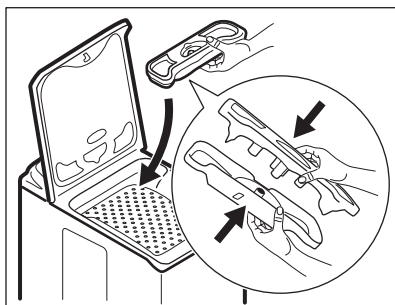

12.6 Nettoyage du filtre de vidange

i Ne nettoyez pas le filtre de vidange si l'eau dans l'appareil est chaude.

1.

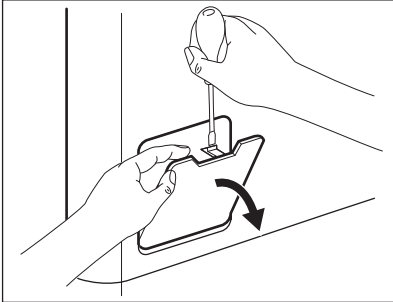

2.

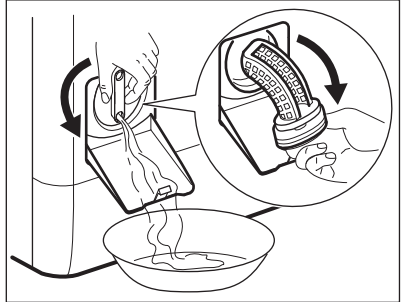

3.

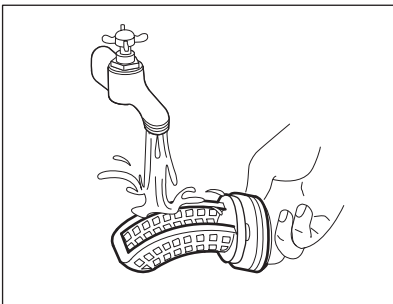

4.

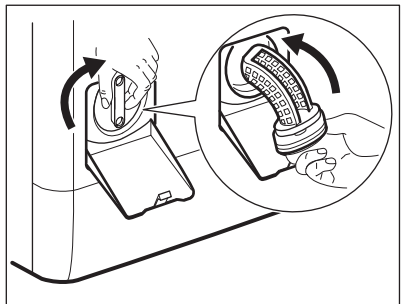

5.

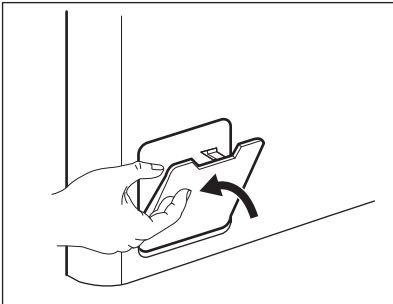

12.7 Nettoyage du tuyau d'arrivée d'eau et du filtre de la vanne

1.

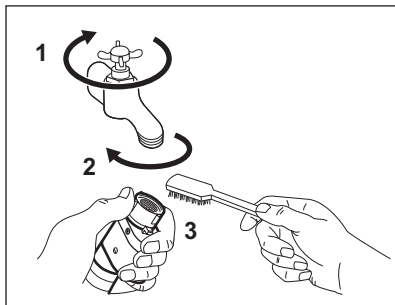

2.

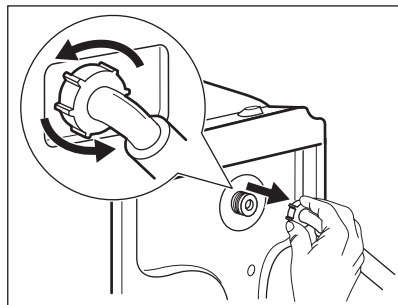

3.

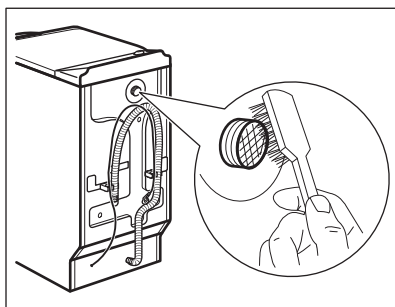

4.

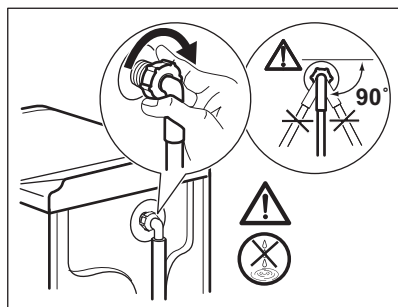

12.8 Vidange d'urgence

En raison d'une anomalie de fonctionnement, l'appareil ne peut pas vidanger l'eau.

Si cela se produit, procédez aux étapes (1) à (5) du chapitre « Nettoyage du filtre de vidange ». Si nécessaire, nettoyez la pompe.

12.9 Précautions contre le gel

Si l'appareil est installé dans un local où la température peut être négative, évacuez toute l'eau restant dans le tuyau d'alimentation et la pompe de vidange.

1. Débranchez la fiche d'alimentation de la prise secteur.
2. Fermez le robinet d'eau.

3. Placez les deux extrémités du tuyau d'alimentation dans un récipient et laissez l'eau s'écouler du tuyau.
4. Videz la pompe de vidange. Reportez-vous à la procédure de vidange d'urgence.
5. Une fois que la pompe de vidange est vide, réinstallez le tuyau d'alimentation.



AVERTISSEMENT!

Assurez-vous que la température est supérieure à 0 °C avant d'utiliser à nouveau l'appareil. Le fabricant ne pourra être tenu responsable en cas de dommages dus aux basses températures.

13. EN CAS D'ANOMALIE DE FONCTIONNEMENT



AVERTISSEMENT!

Reportez-vous aux chapitres concernant la sécurité.

13.1 Présentation

L'appareil ne démarre pas ou s'arrête en cours de programme.

Dans un premier temps, essayez de trouver une solution au problème (reportez-vous au tableau). Si vous n'y parvenez pas, contactez le service après-vente agréé.

Pour certaines anomalies, un signal sonore se fait entendre et un code d'alarme s'affiche :

- **E10** - L'appareil ne se remplit pas d'eau correctement.
- **E20** - L'appareil ne se vidange pas.
- **E40** - Le couvercle de l'appareil ou les portes du hublot sont ouverts ou sont mal fermés. Veuillez tout vérifier !

- **E90** - L'alimentation électrique est instable. Attendez que l'alimentation électrique se stabilise.
- **EFO** - Le système de sécurité anti-débordement s'est déclenché. Débranchez l'appareil et fermez le robinet d'arrivée d'eau. Contactez le service après-vente agréé.



AVERTISSEMENT!

Éteignez l'appareil avant de procéder aux vérifications.

13.2 Pannes possibles

Problème	Solution possible
Le programme ne démarre pas.	Assurez-vous que la fiche du câble d'alimentation est bien insérée dans la prise de courant.
	Assurez-vous que le couvercle et les portes du tambour de l'appareil sont correctement fermés.
	Assurez-vous qu'aucun fusible n'est grillé dans la boîte à fusibles.
	Assurez-vous que la touche Départ/Pause est enfoncée.
	Si vous avez sélectionné un départ différé, annulez-le ou attendez la fin du décompte.
	Désactivez la sécurité enfants si elle a été préalablement activée.
L'appareil ne se remplit pas d'eau correctement.	Assurez-vous que le robinet d'eau est ouvert.
	Assurez-vous que la pression de l'arrivée d'eau n'est pas trop basse. Pour obtenir cette information, contactez votre compagnie des eaux.
	Assurez-vous que le robinet d'eau n'est pas obstrué.
	Assurez-vous que le filtre du tuyau d'arrivée d'eau et le filtre de la vanne ne sont pas obstrués. Reportez-vous au chapitre « Entretien et nettoyage ».
	Assurez-vous que le tuyau d'arrivée d'eau n'est pas tordu ni plié.
	Vérifiez que le raccordement du tuyau d'arrivée d'eau est correct.

Problème	Solution possible
L'appareil ne se remplit pas d'eau et se vidange immédiatement.	Vérifiez que la position du tuyau de vidange est correcte. Le tuyau est peut-être trop bas.
L'appareil ne vidange pas l'eau.	Assurez-vous que le siphon de l'évier n'est pas obstrué.
	Assurez-vous que le tuyau de vidange n'est pas tordu ni plié.
	Assurez-vous que le filtre de vidange n'est pas obstrué. Nettoyez le filtre si nécessaire. Reportez-vous au chapitre « Entretien et nettoyage ».
	Vérifiez que le raccordement du tuyau de vidange est correct.
	Sélectionnez le programme de vidange si vous avez choisi un programme sans phase de vidange.
	Sélectionnez le programme de vidange si vous avez choisi une option se terminant avec de l'eau dans la cuve.
La phase d'essorage n'a pas lieu ou le cycle de lavage dure plus longtemps que d'habitude.	Sélectionnez le programme d'essorage.
	Assurez-vous que le filtre de vidange n'est pas obstrué. Nettoyez le filtre si nécessaire. Reportez-vous au chapitre « Entretien et nettoyage ».
	Répartissez manuellement les vêtements dans la cuve et lancez à nouveau la phase d'essorage. Ce problème peut résulter de problèmes d'équilibrage.
Il y a de l'eau sur le sol.	Assurez-vous que les raccords des tuyaux d'eau sont bien serrés et qu'il n'y a aucune fuite d'eau.
	Assurez-vous que le tuyau de vidange n'est pas endommagé.
	Assurez-vous d'utiliser une lessive adaptée en quantité correcte.
Impossible d'ouvrir le couvercle de l'appareil.	Assurez-vous que le programme de lavage est terminé.
	Sélectionnez le programme de vidange ou d'essorage s'il y a de l'eau dans le tambour.
L'appareil fait un bruit inhabituel.	Vérifiez que l'appareil est de niveau. Reportez-vous au chapitre « Installation ».
	Vérifiez que l'emballage et/ou les boulons de transport ont été retirés. Reportez-vous au chapitre « Installation ».

Problème	Solution possible
	Ajoutez plus de linge dans le tambour. La charge est peut-être trop légère.
Le cycle est plus court que la durée affichée.	L'appareil calcule une nouvelle durée selon la charge de linge. Reportez-vous au chapitre « Valeurs de consommation ».
Le cycle est plus long que la durée affichée.	Une charge de linge mal répartie augmente la durée du cycle. L'appareil se comporte normalement.
Les résultats de lavage ne sont pas satisfaisants.	Augmentez la quantité de produit de lavage ou utilisez-en un autre.
	Utilisez des produits spéciaux pour enlever les taches tenaces avant de laver le linge.
	Veillez à sélectionner la bonne température.
	Réduisez la charge de linge.
Impossible de régler une option.	Assurez-vous d'avoir appuyé sur la/les bonne(s) touche(s).

Après avoir effectué ces contrôles, mettez l'appareil en marche. Le programme reprend là où il s'était interrompu.

Si le problème persiste, contactez le service après-vente agréé.

Si l'écran affiche d'autres codes d'alarme. Éteignez puis rallumez l'appareil. Si le problème persiste, contactez le service après-vente agréé.

14. CARACTÉRISTIQUES TECHNIQUES

Dimensions	Largeur / Hauteur / Profondeur / Profondeur totale	400 mm / 890 mm / 600 mm / 600 mm
Branchement électrique	Tension	230 V
	Puissance totale	2200 W
	Fusible	10 A
	Fréquence	50 Hz
Niveau de protection contre l'infiltration de particules solides et d'humidité assuré par le couvercle de protection, excepté là où l'équipement basse tension ne dispose d'aucune protection contre l'humidité		IPX4
Pression de l'arrivée d'eau	Minimale	0,5 bar (0,05 MPa)
	Maximale	8 bar (0,8 MPa)
Arrivée d'eau ¹⁾		Eau froide
Charge maximale	Blanc/Couleurs	7 kg
Classe d'efficacité énergétique		A+++

Vitesse d'essorage	Maximale	1300 tr/min
--------------------	----------	-------------

1) Raccordez le tuyau d'arrivée d'eau à un robinet fileté (3/4 pouce).

15. EN MATIÈRE DE PROTECTION DE L'ENVIRONNEMENT

Recyclez les matériaux portant le symbole . Déposez les emballages dans les conteneurs prévus à cet effet. Contribuez à la protection de l'environnement et à votre sécurité, recyclez vos produits électriques et

électroniques. Ne jetez pas les appareils portant le symbole  avec les ordures ménagères. Emmenez un tel produit dans votre centre local de recyclage ou contactez vos services municipaux.

www.aeg.com/shop



192965740-A-202015

