



**MARQUE:** AEG  
**REFERENCE:** L9FER962A  
**CODIC:** 4318536



**NOTICE**  
↓

► L9FER962A

FR Notice d'utilisation  
Lave-linge

# USER MANUAL

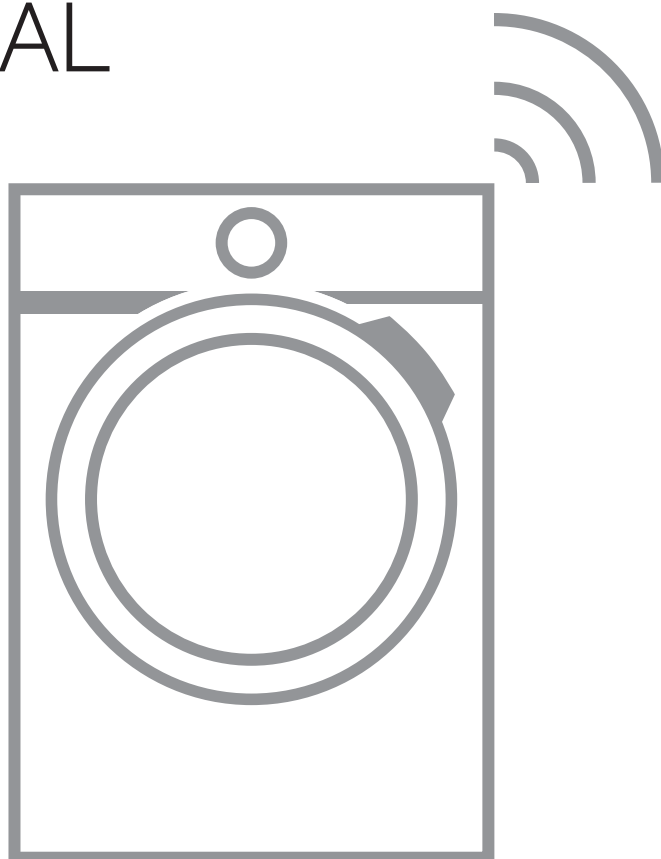

**AEG**

# TABLE DES MATIÈRES

1. INFORMATIONS DE SÉCURITÉ.....	3
2. CONSIGNES DE SÉCURITÉ.....	5
3. INSTALLATION.....	6
4. DESCRIPTION DE L'APPAREIL.....	11
5. TECHNOLOGIE D'ADOUCCISSEUR D'EAU (SOFTWATER).....	13
6. BANDEAU DE COMMANDE.....	17
7. PREMIÈRE MISE EN MARCHÉ.....	17
8. ÉCRAN TACTILE.....	20
9.  RÉGLAGES DE LA CONNECTIVITÉ WI-FI.....	21
10. AVANT LA PREMIÈRE UTILISATION.....	23
11. PROGRAMMES.....	23
12. OPTIONS.....	30
13. UTILISATION QUOTIDIENNE.....	34
14. RÉGLAGES.....	40
15. CONSEILS.....	44
16. ENTRETIEN ET NETTOYAGE.....	45
17. EN CAS D'ANOMALIE DE FONCTIONNEMENT.....	50
18. VALEURS DE CONSOMMATION.....	55
19. CARACTÉRISTIQUES TECHNIQUES.....	56
20. ACCESSOIRES.....	57



## POUR DES RÉSULTATS PARFAITS

Merci d'avoir choisi ce produit AEG. Nous l'avons conçu pour qu'il vous offre des performances irréprochables pour longtemps, en intégrant des technologies innovantes qui vous simplifient la vie grâce à des caractéristiques que vous ne trouverez pas forcément sur des appareils ordinaires. Veuillez prendre quelques instants pour lire cette notice afin d'utiliser au mieux votre appareil.

Visitez notre site Internet pour :



Obtenir des conseils d'utilisation, des brochures, de l'aide, des informations :  
**[www.aeg.com/webselfservice](http://www.aeg.com/webselfservice)**



Enregistrez votre produit pour obtenir un meilleur service :  
**[www.registreaeg.com](http://www.registreaeg.com)**



Acheter des accessoires, consommables et pièces de rechange d'origine pour votre appareil :  
**[www.aeg.com/shop](http://www.aeg.com/shop)**

## SERVICE APRÈS-VENTE

Utilisez toujours des pièces d'origine.

Avant de contacter le service après-vente, assurez-vous de disposer des informations suivantes : Modèle, PNC, numéro de série.

Vous trouverez ces informations sur la plaque signalétique.

 Avertissement/Consignes de sécurité

 Informations générales et conseils

 Informations en matière de protection de l'environnement

Sous réserve de modifications.

### 1. INFORMATIONS DE SÉCURITÉ

Avant d'installer et d'utiliser cet appareil, lisez soigneusement les instructions fournies. Le fabricant ne pourra être tenu pour responsable des blessures et dégâts résultant d'une mauvaise installation ou utilisation. Conservez toujours les instructions dans un lieu sûr et accessible pour vous y référer ultérieurement.

#### 1.1 Sécurité des enfants et des personnes vulnérables

- Cet appareil peut être utilisé par des enfants âgés d'au moins 8 ans et par des personnes ayant des capacités physiques, sensorielles ou mentales réduites ou dénuées d'expérience ou de connaissance, s'ils (si elles) sont correctement surveillé(e)s ou si des

instructions relatives à l'utilisation de l'appareil en toute sécurité leur ont été données et si les risques encourus ont été appréhendés.

- Ne laissez pas les enfants jouer avec l'appareil.
- Les enfants de moins de 3 ans doivent être tenus éloignés de l'appareil en permanence lorsqu'il est en fonctionnement.
- Ne laissez pas les emballages à la portée des enfants et jetez-les convenablement.
- Ne laissez pas les détergents à la portée des enfants.
- Tenez les enfants et les animaux éloignés de l'appareil lorsque la porte est ouverte.
- Le nettoyage et l'entretien par l'utilisateur ne doivent pas être effectués par des enfants sans surveillance.

## 1.2 Sécurité générale

- Ne modifiez pas les caractéristiques de cet appareil.
- Respectez la charge maximale de 9 kg (reportez-vous au chapitre « Tableau des programmes »).
- La pression de l'eau en service au niveau du point d'entrée en provenance de l'arrivée d'eau doit être comprise entre 0,5 bar (0,05 MPa) et 8 bar (0,8 MPa).
- Les orifices d'aération situés à la base ne doivent pas être obstrués par de la moquette, un tapis, ou tout type de revêtement de sol.
- L'appareil doit être raccordé à l'arrivée d'eau à l'aide des tuyaux neufs fournis, ou d'autres tuyaux neufs fournis par le service après-vente agréé.
- N'utilisez pas de tuyaux provenant d'anciens appareils.
- Si le câble d'alimentation est endommagé, il doit être remplacé par le fabricant, un service de maintenance agréé ou un technicien qualifié afin d'éviter tout danger lié à l'électricité.
- Avant toute opération d'entretien, éteignez l'appareil et débranchez la fiche de la prise secteur.
- Ne pulvérisez pas d'eau ni de vapeur à haute pression pour nettoyer l'appareil.

- Nettoyez l'appareil avec un chiffon humide. Utilisez uniquement des produits de lavage neutres. N'utilisez pas de produits abrasifs, de tampons à récurer, de solvants ni d'objets métalliques.

## 2. CONSIGNES DE SÉCURITÉ

### 2.1 Installation

- Retirez l'intégralité de l'emballage et les boulons de transport.
- Conservez les boulons de transport en lieu sûr. Si l'appareil doit être de nouveau déplacé, les boulons doivent être réutilisés pour maintenir le tambour en place et éviter tout dégât interne.
- Soyez toujours vigilants lorsque vous déplacez l'appareil car il est lourd. Utilisez toujours des gants de sécurité et des chaussures fermées.
- N'installez pas et ne branchez pas un appareil endommagé.
- Suivez scrupuleusement les instructions d'installation fournies avec l'appareil.
- N'installez pas l'appareil ou ne l'utilisez pas dans un endroit où la température ambiante est inférieure à 0 °C ou dans un endroit exposé aux intempéries.
- L'appareil doit être installé sur un sol plat, stable, résistant à la chaleur et propre.
- Assurez-vous que de l'air circule entre l'appareil et le sol.
- N'installez pas l'appareil directement au-dessus d'une évacuation dans le sol.
- Réglez les pieds pour laisser un espace suffisant entre l'appareil et le sol.
- N'installez pas l'appareil dans un endroit où il ne pourrait pas être complètement ouvert.
- Ne placez aucun récipient sous l'appareil pour récupérer tout éventuel écoulement. Contactez le service après-vente agréé pour connaître les accessoires disponibles.

### 2.2 Branchement électrique

- L'appareil doit être relié à la terre.

- Utilisez toujours une prise de courant de sécurité correctement installée.
- Vérifiez que les paramètres figurant sur la plaque signalétique correspondent aux données électriques de votre réseau.
- N'utilisez pas d'adaptateurs multiprises ni de rallonges.
- Veillez à ne pas endommager la fiche secteur ni le câble d'alimentation. Le remplacement du câble d'alimentation de l'appareil doit être effectué par notre service après-vente agréé.
- Ne branchez la fiche d'alimentation à la prise de courant qu'à la fin de l'installation. Assurez-vous que la prise de courant est accessible une fois l'appareil installé.
- Ne touchez jamais le câble d'alimentation ni la fiche avec des mains mouillées.
- Ne tirez jamais sur le câble d'alimentation pour débrancher l'appareil. Tirez toujours sur la fiche.
- Cet appareil est conforme aux directives CEE.

### 2.3 Raccordement à l'arrivée d'eau

- Veillez à ne pas endommager les tuyaux de circulation d'eau.
- Avant d'installer des tuyaux neufs, des tuyaux n'ayant pas servi depuis longtemps, lorsqu'une réparation a été effectuée ou qu'un nouveau dispositif a été installé (compteurs d'eau, etc.), laissez l'eau s'écouler jusqu'à ce qu'elle soit parfaitement propre et claire.
- Pendant et après la première utilisation de l'appareil, vérifiez qu'aucune fuite n'est visible.

## 2.4 Utilisation



### AVERTISSEMENT!

Risque de blessure, de choc électrique, d'incendie, de brûlures ou de dommage matériel à l'appareil.

- Cet appareil est exclusivement destiné à une utilisation domestique.
- Suivez les consignes de sécurité figurant sur l'emballage du produit de lavage.
- Ne placez pas de produits inflammables ou d'éléments imbibés de produits inflammables à l'intérieur ou à proximité de l'appareil, ni sur celui-ci.
- Veillez à retirer tout objet métallique du linge.
- Ne lavez pas les textiles très tachés par de l'huile, de la graisse ou une autre substance grasse. Cela pourrait endommager les pièces en caoutchouc du lave-linge. Prélevez de tels articles à la main avant de les introduire dans le lave-linge.
- Ne touchez pas la vitre du hublot pendant le déroulement d'un programme. La vitre peut être chaude.

## 3. INSTALLATION



### AVERTISSEMENT!

Reportez-vous aux chapitres concernant la sécurité.

### 3.1 Déballage



### AVERTISSEMENT!

Retirez l'intégralité de l'emballage et les boulons de transport avant d'installer l'appareil.



### AVERTISSEMENT!

Servez-vous de gants.

1. Retirez le film externe. Si nécessaire, utilisez un cutter.

## 2.5 Maintenance

- Pour réparer l'appareil, contactez un service après-vente agréé.
- Utilisez exclusivement des pièces d'origine.

## 2.6 Mise au rebut



### AVERTISSEMENT!

Risque de blessure ou d'asphyxie.

- Débranchez l'appareil de l'alimentation électrique et de l'arrivée d'eau.
- Coupez le câble d'alimentation au ras de l'appareil et mettez-le au rebut.
- Retirez le dispositif de verrouillage du hublot pour empêcher les enfants et les animaux de s'enfermer dans le tambour.
- Jetez l'appareil en vous conformant aux exigences locales relatives à la mise au rebut des Déchets d'équipements électriques et électroniques (DEEE).

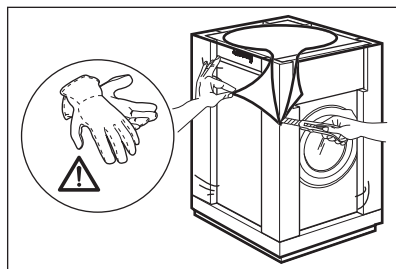

2. Retirez la partie supérieure en carton et tous les matériaux d'emballage en polystyrène.

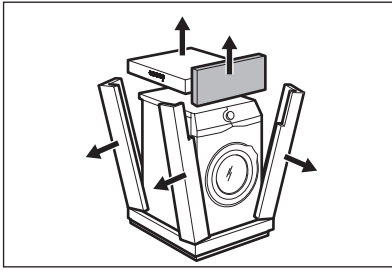

3. Retirez le film interne.

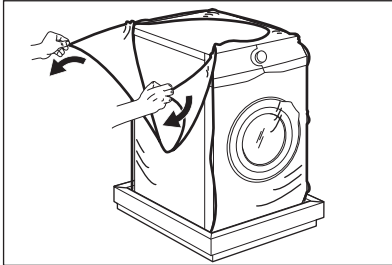

4. Ouvrez le hublot et retirez la cale en polystyrène du joint du hublot, ainsi que tous les articles présents dans le tambour.

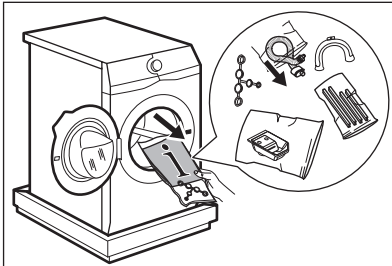

5. Couchez avec soin l'appareil sur le dos.

6. Placez le bloc en polystyrène de l'avant au sol, sous l'appareil.

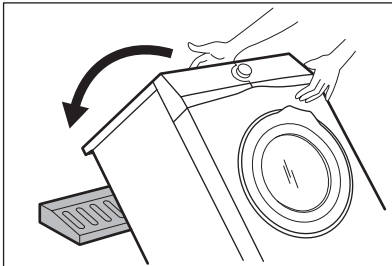

**i** Assurez-vous de ne pas endommager les tuyaux.

7. Retirez la protection en polystyrène en bas de l'appareil.

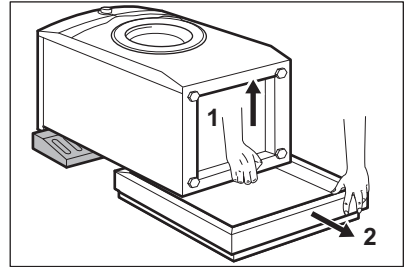

8. Nettoyez soigneusement et séchez le bas de l'appareil.

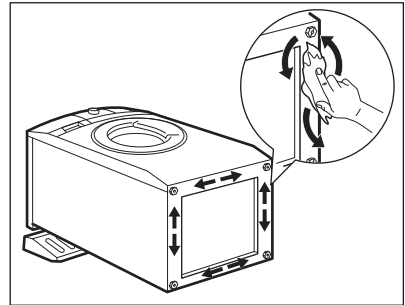

#### ATTENTION!

N'utilisez pas d'alcool, de solvants ni de produits chimiques.

9. Veillez à identifier la taille et l'emplacement des différents isolants acoustiques. Reportez-vous à l'illustration :

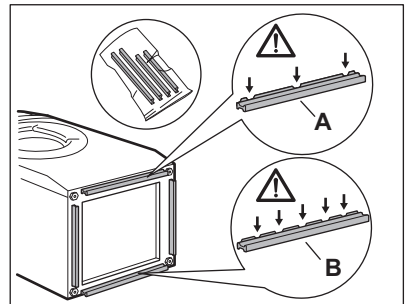

- **A (AVANT)** = Avant de l'appareil
- **B (ARRIÈRE)** = Arrière de l'appareil

10. Retirez le ruban adhésif des isolants acoustiques.

11. Fixez les quatre isolants au bas de l'appareil.



12. Reportez-vous à l'illustration. Veillez à ce que les isolants soient bien fixés.

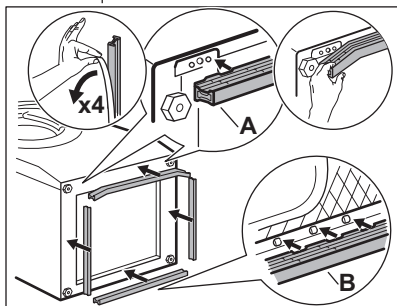

- i** Fixez les isolants acoustiques à température ambiante.

13. Remettez l'appareil en position verticale.

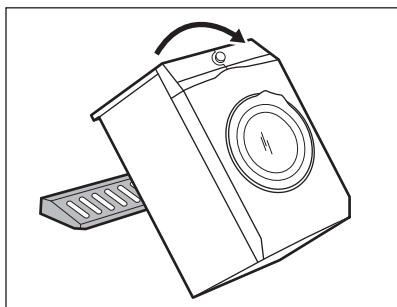

14. Retirez le câble d'alimentation électrique et le tuyau de vidange de leurs supports.

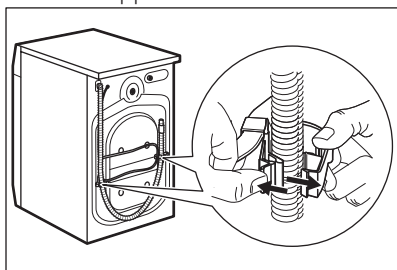

- i** Il est possible de voir de l'eau s'écouler du tuyau d'évacuation. Cette eau provient des tests effectués sur l'appareil en usine.

15. Dévissez les trois boulons à l'aide de la clé fournie avec l'appareil.

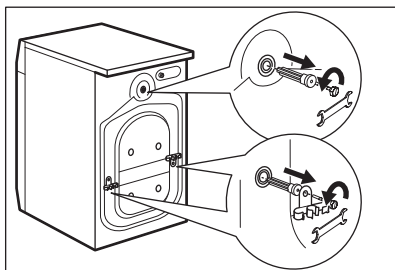

16. Retirez les entretoises en plastique.  
17. Placez les caches en plastique, fournis dans le sachet du manuel d'utilisation, dans les trous.

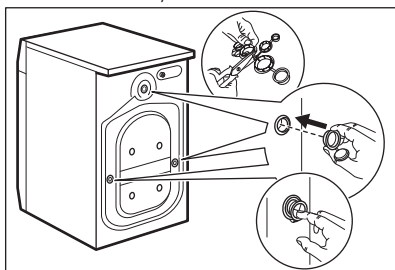

- i** Nous vous recommandons de conserver l'emballage et les boulons de transport en vue d'un éventuel déplacement de l'appareil.

### 3.2 Positionnement et mise de niveau

1. Placez l'appareil sur un sol plat et dur.

- i** Assurez-vous que la circulation de l'air sous l'appareil ne soit pas entravée par des tapis. Veillez à ce que l'appareil ne touche pas le mur ni d'autres éléments.

2. Desserrez ou serrez les pieds jusqu'à ce que l'appareil soit de niveau.



**AVERTISSEMENT!**  
Ne placez ni carton, ni bois, ni autre matériau sous les pieds de l'appareil pour le mettre de niveau.

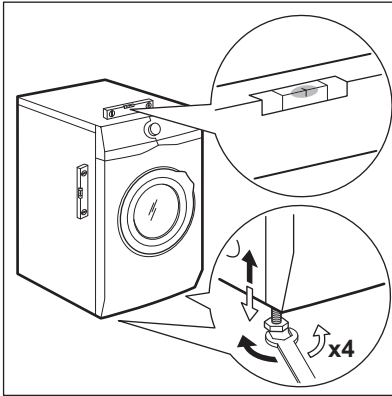

L'appareil doit être de niveau et stable.

- i** Une mise de niveau correcte évite les vibrations, le bruit ou des déplacements de l'appareil au cours de son fonctionnement.

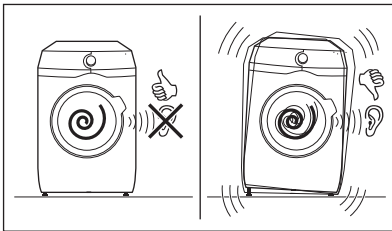

### 3.3 Tuyau d'arrivée d'eau

1. Raccordez le tuyau d'arrivée d'eau à l'arrière de l'appareil.
2. Placez-le vers la droite ou la gauche, en fonction de la position de votre robinet d'eau.

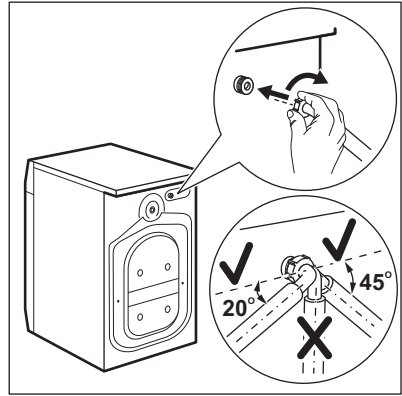

- i** Assurez-vous que le tuyau d'arrivée d'eau n'est pas en position verticale.
3. Si nécessaire, desserrez la bague de serrage pour bien le positionner.
  4. Raccordez le tuyau d'arrivée d'eau à un robinet d'eau froide fileté (3/4 pouce).

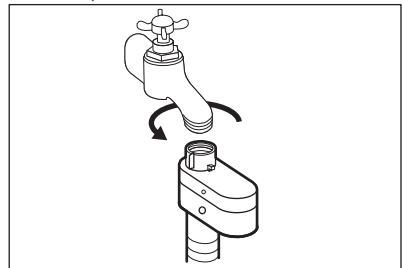

#### **ATTENTION!**

Assurez-vous que les raccords ne fuient pas.



N'utilisez pas de rallonge si le tuyau d'alimentation est trop court. Contactez le service après-vente pour remplacer le tuyau d'alimentation.

### 3.4 Dispositif d'arrêt de l'eau

Le tuyau d'arrivée d'eau est équipé d'un dispositif de protection contre les dégâts des eaux. Si le tuyau devait se détériorer à cause d'une usure naturelle, ce dispositif bloquerait l'arrivée d'eau à l'appareil.

La partie rouge dans la fenêtre « A » témoigne de ce dysfonctionnement.

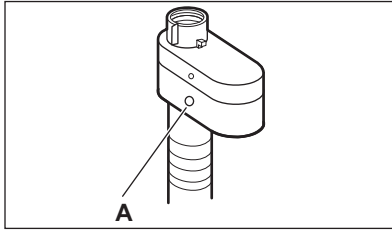

Dans ce cas, fermez le robinet d'arrivée d'eau et contactez le service après-vente agréé pour faire remplacer le tuyau.

### 3.5 Vidange de l'eau

Le tuyau de vidange doit être installé à une hauteur du sol comprise entre 60 et 100 cm.

- i** La longueur maximale du tuyau de vidange est de 400 cm. Contactez le service après-vente agréé pour obtenir d'autres longueurs de tuyaux de vidange et des rallonges.

Il est possible de raccorder le tuyau de vidange de différentes façons :

1. Formez un U avec le tuyau de vidange et placez-le autour du guide de tuyau en plastique.

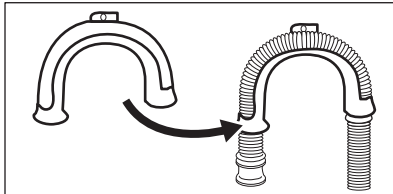

2. **Sur le bord d'un évier** : attachez le guide au robinet d'eau ou au mur.

- i** Veillez à ce que le guide de tuyau en plastique ne puisse pas se déplacer lors de la vidange de l'appareil.

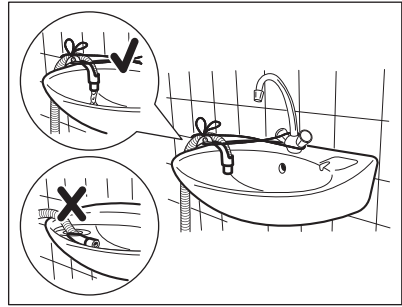

- i** Vérifiez que l'extrémité du tuyau de vidange n'est pas plongée dans l'eau. Il pourrait y avoir un reflux d'eau sale dans l'appareil.

3. **À une conduite fixe dotée d'une ventilation spéciale** : insérez directement le tuyau dans la conduite d'évacuation. Reportez-vous à l'illustration.

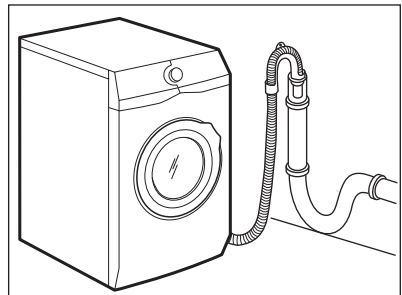

- i** L'extrémité du tuyau de vidange doit être ventilée en permanence, c'est-à-dire que le diamètre interne du conduit d'évacuation (minimum 38 mm - min. 1,5 po) doit être supérieur au diamètre externe du tuyau de vidange.

4. Si l'extrémité du tuyau de vidange ressemble à l'image, vous pouvez l'insérer directement dans la conduite fixe.

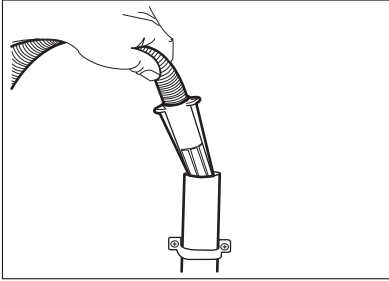

5. **Sans le guide de tuyau en plastique, vers un siphon d'évier** - Placez le tuyau de vidange dans le siphon et fixez-le avec une attache. Reportez-vous à l'illustration.

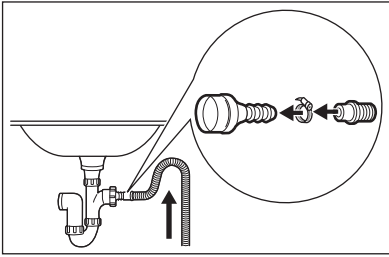

Veillez à ce que le tuyau de vidange fasse une boucle afin d'éviter que des particules passent de l'évier à l'appareil.

6. Placez le tuyau **directement dans une conduite de vidange murale intégrée** et serrez-le avec une attache.

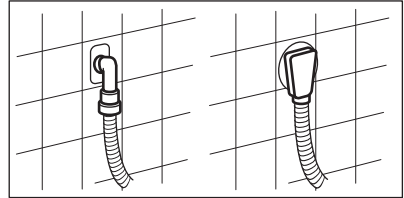

## 4. DESCRIPTION DE L'APPAREIL

### 4.1 Caractéristiques spéciales

Votre nouveau lave-linge répond à toutes les exigences modernes pour un traitement du linge efficace et respectueux, en réduisant la consommation d'eau, d'énergie et de produit de lavage.

- **L'affichage tactile interactif** rend le réglage et l'utilisation de l'appareil plus rapides et agréables.
- La **connexion Wi-Fi** vous permet de lancer et de vérifier le statut du cycle de lavage à distance.
- La **technologie SoftWater** agit comme un **adoucisseur d'eau** et élimine les minéraux de l'arrivée d'eau nuisant aux textiles, pour effectuer le lavage avec une eau douce. Lavage après lavage, vous évitez aux vêtements de rétrécir, de se délayer et de devenir rêches.
- La **technologie Oko-Mix** a été conçue pour protéger les fibres des tissus grâce aux différentes phases de pré-mélange qui dissolvent d'abord le

produit de lavage puis l'assouplissant dans l'eau avant de les libérer dans le linge. Ainsi, chaque fibre est traitée et lavée.

- Grâce aux **capteurs de poids**, l'appareil peut détecter le poids de votre charge et vous indiquer la quantité de lessive nécessaire pour obtenir les meilleurs résultats sans gaspiller.
- La **technologie ProSense** ajuste automatiquement la durée du programme en fonction du linge dans le tambour pour obtenir des résultats de lavage parfaits en un minimum de temps.
- La vapeur est un moyen rapide et simple de rafraîchir les vêtements. Les programmes à la vapeur éliminent les odeurs et les plis en douceur sur les textiles secs, facilitant ainsi le repassage.

**L'option Vapeur Plus** termine chaque cycle par une phase de vapeur douce qui détend les fibres et réduit le

froissage. Le repassage est alors plus simple !

- **L'option Détachage** pré-traite les taches tenaces pour optimiser l'efficacité du détachant.
- Grâce à **l'option Douceur Plus**, l'assouplissant est réparti de façon

uniforme sur le linge et pénètre en profondeur dans les fibres pour une douceur parfaite.

## 4.2 Vue d'ensemble de l'appareil

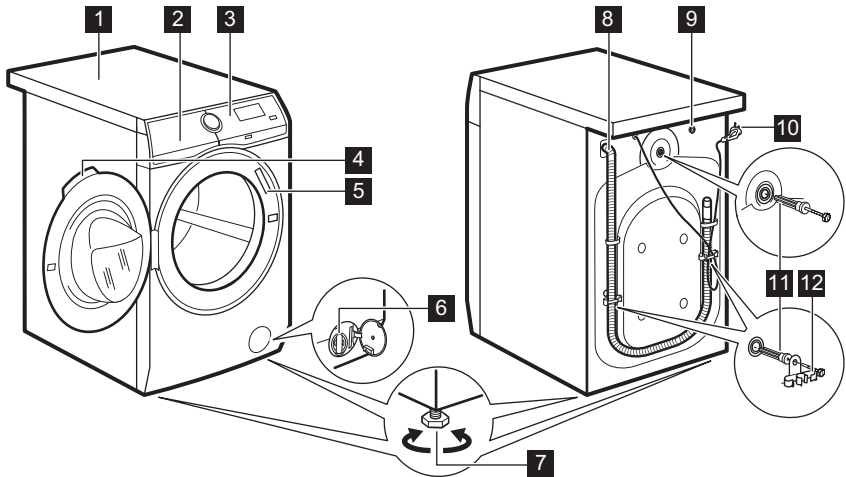

- 1 Plan de travail
- 2 Distributeur de produit de lavage et compartiment pour le sel régénérant
- 3 Bandeau de commande
- 4 Poignée d'ouverture du hublot
- 5 Plaque signalétique
- 6 Filtre de la pompe de vidange
- 7 Pieds pour la mise de niveau de l'appareil
- 8 Tuyau de vidange
- 9 Raccord du tuyau d'arrivée d'eau
- 10 Câble d'alimentation électrique
- 11 Boulons de transport
- 12 Support du tuyau

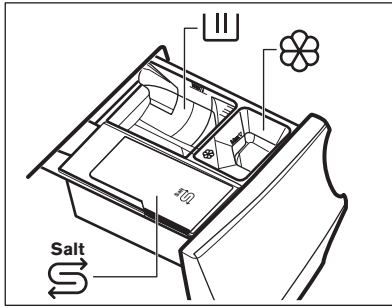

## 4.3 Distributeur de produit de lavage et compartiment pour le sel régénérant

- i** Respectez toujours les instructions figurant sur l'emballage des lessives. Dans tous les cas, nous vous recommandons de ne pas dépasser le niveau maximal indiqué sur chaque compartiment (**MAX**).



**III** Compartiment pour la phase de lavage : détergent en poudre, détachant.

**i** Si vous utilisez un détergent liquide, assurez-vous que le bac spécial pour le détergent liquide est inséré. Reportez-vous au paragraphe « Ajout du produit de lavage et des additifs » dans le chapitre « Utilisation quotidienne ».

 Compartiment réservé aux additifs liquides (assouplissant, amidon).  
**Salt**  Compartiment pour le sel régénérant.

**i** Lisez attentivement le paragraphe « Technologie d'adoucisseur d'eau (Soft Water) ».

**MAX** Niveau maximal pour la quantité de détergent/d'additifs.

**i** Lorsque vous sélectionnez une phase de pré-lavage, versez le détergent/l'additif dans une boule doseuse, et posez-la dans le tambour.

**i** Après un cycle de lavage, si nécessaire, éliminez les résidus de lessive du distributeur de produit de lavage.

## 5. TECHNOLOGIE D'ADOUCCISSEUR D'EAU (SOFTWATER)

### 5.1 Introduction

L'eau contient des minéraux abrasifs. Plus la teneur en minéraux est élevée, plus l'eau est dure.

Une eau dure peut réduire l'efficacité du détergent, rendre les tissus rêches, favoriser le froissage des vêtements et leur décoloration.

L'appareil est doté d'un adoucisseur d'eau capable de libérer la quantité idéale d'adoucissant pour l'eau afin de protéger l'intégrité des vêtements, la vivacité des couleurs et de garantir de bonnes performances de lavage à basse température.

L'adoucisseur d'eau doit être réglé en fonction du degré de dureté de l'eau de votre arrivée d'eau. Un réglage adapté

vous permet d'obtenir les meilleurs résultats de lavage et une protection maximale pour vos vêtements.

Pour régler correctement l'adoucisseur d'eau, veuillez vous reporter au chapitre « Comment régler le degré de dureté de l'eau ».

**i** Lorsque vous allumez l'appareil pour la première fois, l'écran tactile propose différents réglages : l'un de ces réglages est le degré de dureté de l'eau.

## 5.2 Comment régler le degré de dureté de l'eau

L'appareil vous permet de choisir parmi 7 degrés correspondant à 7 différentes plages de dureté de l'eau.

En fonction du pays, la dureté de l'eau est exprimée par des unités de mesure équivalentes : par ex. degrés français (°f), degrés allemands (°d), degrés anglais (°e) et mmol/l.

Si nécessaire, contactez votre compagnie des eaux pour connaître la dureté de l'eau de votre région.

Vérifiez le niveau correspondant dans le tableau « Niveaux de dureté de l'eau ».

Pour régler le degré de dureté de l'eau :

1. Appuyez sur la touche **Marche/Arrêt** pendant quelques secondes pour allumer l'appareil.
2. Attendez que l'écran des programmes s'affiche, et faites défiler la liste vers le haut et le bas pour trouver le menu **Réglages**.

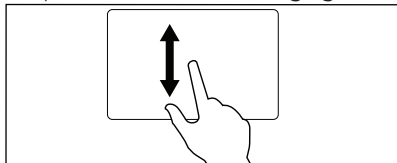



3. Appuyez sur  pour entrer dans la liste des réglages.

Spin	
Machine Clean	
<b>Settings</b>	
OKOPower	
ColourPro	

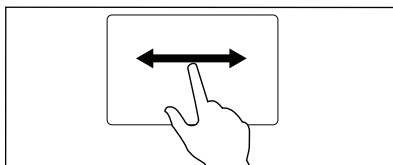
4. Faites défiler la liste vers le haut et le bas pour trouver **Dureté de l'eau**.
5. Appuyez sur la barre **Dureté de l'eau**.
6. Faites défiler la liste des degrés vers la droite ou la gauche pour sélectionner le niveau adapté.



< Programmes	Info
 Buzzer	OFF
 Water Hardness	6

<5                      6                      >7>

7. Appuyez sur la barre **Dureté de l'eau** pour quitter ce menu et pour confirmer le degré sélectionné.
8. Faites défiler la liste des réglages vers le haut et le bas pour trouver la barre **Adoucisseur d'eau** et appuyez dessus pour entrer dans le menu.

< Programmes	Info
 Water Softener	Wash

<                      Wash                      >

9. Faites défiler la barre vers la droite et la gauche pour choisir :
  - **Lavage** : l'adoucisseur d'eau est uniquement activé durant la phase de lavage. Ce réglage suffit pour la plupart des conditions d'utilisation.
  - **Lavage et Rinçage** : si l'arrivée d'eau est particulièrement dure (degrés **6** et **7**), nous vous recommandons de régler l'adoucisseur d'eau pour qu'il s'active également durant la phase de rinçage afin de conserver la douceur des textiles.



Ce réglage augmente la consommation de sel régénérant.

- **ARRÊT** : pour désactiver l'adoucisseur d'eau.

Degrés de dureté de l'eau

Niveaux	Plages de dureté de l'eau			
	°f (degrés fran- çais)	°d (degrés alle- mands)	°e (degrés anglais)	mmol/l
1	≤5	≤3	≤ 4	≤0.5
2	6 - 13	4 - 7	5 - 9	0.6 - 1.3
3	14 - 21	8 - 11	10 - 15	1.4 - 2.1
4 <sup>1)</sup>	22 - 29	12 - 16	16 - 20	2.2 - 2.9
5	30 - 37	17 - 20	21 - 26	3.0 - 3.7
6	38 - 45	21 - 25	27 - 32	3.8 - 4.5
7	≥46	≥26	≥33	≥4.6

1) Réglage d'usine, capable de répondre à la plupart des conditions d'utilisation.

### 5.3 Remplissage en sel régénérant

La fonction d'adoucisseur d'eau agit grâce à des résines spéciales présentes dans l'appareil.

Pour régénérer ces résines et les rendre prêtes à adoucir l'eau, versez un sel

spécial dans le compartiment 

1. Ouvrez le distributeur de produit de lavage.

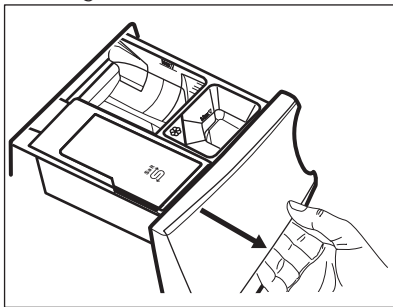

2. Ouvrez le compartiment 

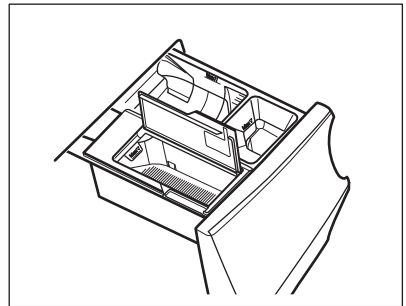

3. Versez le sel spécial.

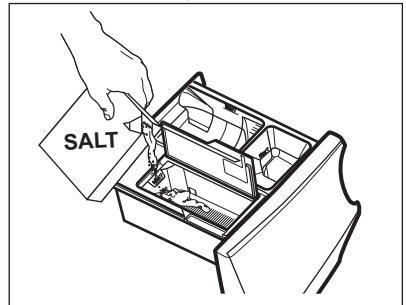



4. Fermez le compartiment pour le sel régénérant et le distributeur de produit de lavage.



Vérifiez régulièrement que le réservoir contient assez de sel.



Le compartiment  peut contenir environ 600 g de sel régénérant, ce qui est suffisant pour effectuer environ 20 à 300 cycles de lavage (ou 4 à 70 semaines) en fonction du degré de dureté de l'eau, et du réglage de l'activation de l'adoucisseur d'eau durant la phase de lavage uniquement. Si l'adoucisseur d'eau est également réglé pour s'activer durant la phase de rinçage, le sel régénérant est suffisant pour 5 à 80 lavages (ou 1 à 18 semaines) en fonction du réglage du degré de dureté de l'eau. Reportez-vous au chapitre « Comment régler le niveau de dureté de l'eau ».

Le message **Remplir en sel régénérant** s'affiche à la fin du cycle lorsque le compartiment  doit être rempli en sel régénérant, même s'il en reste un peu.



#### AVERTISSEMENT!

Versez le sel régénérant

dans le compartiment  uniquement.



#### AVERTISSEMENT!

Ne versez rien d'autre que du sel régénérant dans le

compartiment . Si vous versez un autre produit de lavage/additif dans ce compartiment par inadvertance, veuillez vous reporter au paragraphe « Élimination du détergent et autres additifs du compartiment pour le sel régénérant » du chapitre « En cas d'anomalie de fonctionnement ».



Utilisez uniquement un sel spécialement conçu pour les lave-vaisselle et/ou lave-linge. D'autres types de sel sont moins efficaces et pourraient, sur le long terme, endommager la technologie de l'adoucisseur d'eau. **N'utilisez pas de sel de table fin !**



Même s'il ne contient pas de sel régénérant, l'appareil fonctionne normalement, mais il n'est pas exploité à son plein potentiel. Si vous utilisez l'appareil sans sel régénérant pendant un long moment et que vous finissez par en remplir le compartiment, la fonction d'adoucisseur d'eau est entièrement restaurée après quelques cycles de lavage longs.

## 6. BANDEAU DE COMMANDE

### 6.1 Description du bandeau de commande

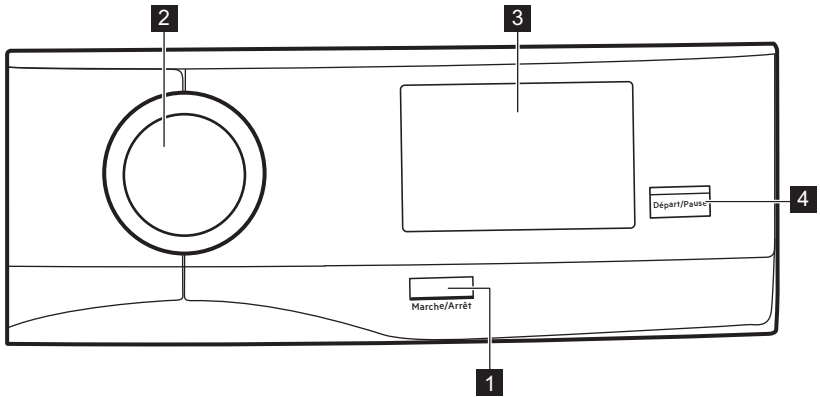

- 1 Touche Marche/Arrêt (**Marche/Arrêt**)
- 2 Sélecteur de programme
- 3 Écran tactile
- 4 Touche Départ/Pause (**Départ/Pause**)

## 7. PREMIÈRE MISE EN MARCHÉ

À chaque mise en marche de l'appareil, l'écran de démarrage apparaît sur l'écran tactile.

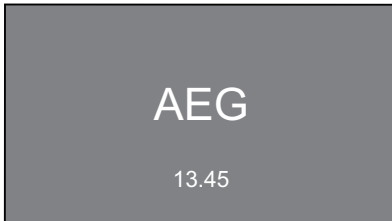

Lors de la première mise en marche de l'appareil, après l'affichage de l'écran de démarrage, vous serez guidé dans une procédure de réglage initiale.

### 7.1 Réglage de la langue

1. Faites défiler la liste des langues pour trouver la langue souhaitée et maintenez votre doigt appuyé sur la langue souhaitée pour la sélectionner.



2. L'écran suivant s'affiche :
  - Appuyez sur la touche **OK** pour confirmer la langue :
  - appuyez sur **Modifier** pour la modifier.

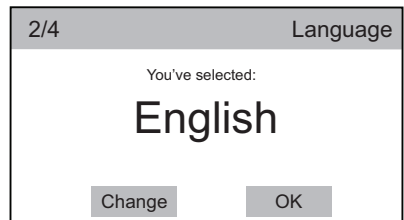

## 7.2 Réglage de l'heure

1. Faites défiler les barres des heures et des minutes vers la droite ou la gauche pour régler l'heure.

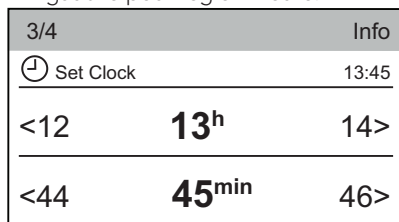

2. Appuyez sur la barre **Régler l'heure** pour régler l'heure.

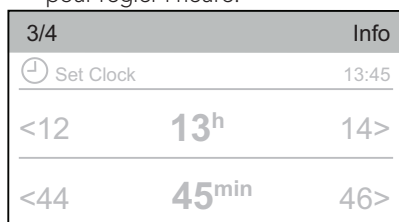

3. L'écran suivant s'affiche :
  - appuyez sur **OK** pour confirmer l'heure réglée.
  - appuyez sur **Modifier** pour la modifier.

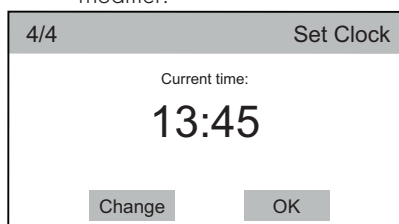

## 7.3 Plus de réglages

Après avoir réglé l'heure, l'écran **Plus de réglages** s'affiche.

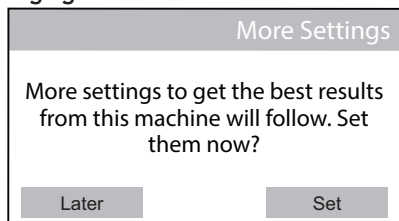

Si vous appuyez sur **Plus tard**, l'écran de la liste des programmes apparaît et vous pouvez sélectionner le programme

souhaité.

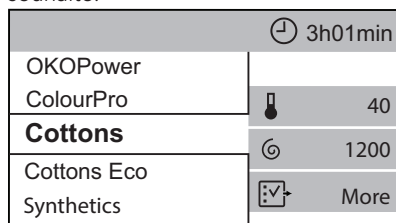

Si vous appuyez sur **Régler**, procédez aux réglages suivants.

## 7.4 Dureté de l'eau

L'affichage vous suggère de régler le bon degré de dureté de l'eau pour améliorer les résultats de lavage.

La fenêtre suivante s'affiche.

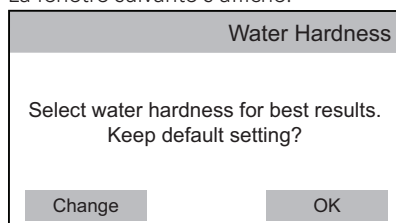

- Appuyez sur **OK** pour confirmer le réglage par défaut.

1. Appuyez sur **Modifier** pour entrer dans le sous-menu **Dureté de l'eau**.

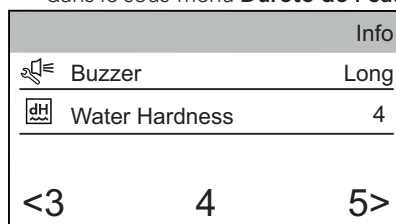

2. Faites défiler la liste des degrés vers la droite ou la gauche pour sélectionner le degré de dureté de l'eau souhaité.
3. Appuyez sur la barre **Dureté de l'eau**.

La fenêtre suivante s'affiche :

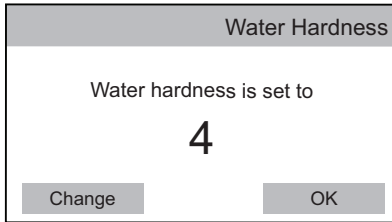

- Appuyez sur **OK** pour confirmer, ou sur **Modifier** pour modifier le degré.

## 7.5 Dosage du détergent

Vous pouvez définir la quantité moyenne de détergent suggérée sur l'emballage du détergent.

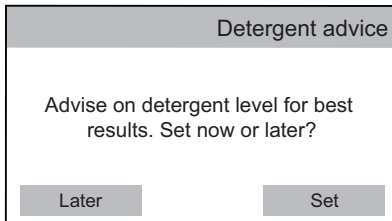

- Appuyez sur **Régler**. La fenêtre suivante s'affiche :

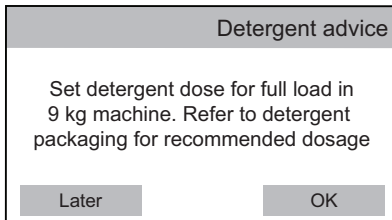

- Appuyez sur **OK** pour entrer dans le menu **Dosage du détergent**.
- Appuyez sur la barre **Produit lavage Type 1** ou **Produit lavage Type 2**.

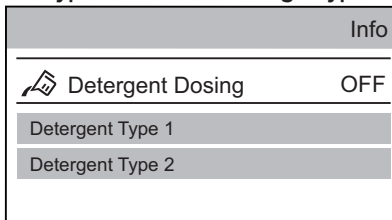

- Faites défiler la barre du sous-menu vers la droite ou la gauche pour régler le dosage du détergent en ml, pour le faire correspondre au dosage moyen recommandé sur l'emballage du détergent.

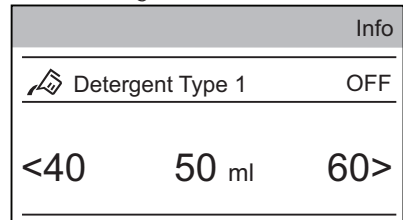

- Appuyez sur la barre **Produit lavage Type 1**. La fenêtre suivante s'affiche : Appuyez sur **Modifier** pour confirmer votre choix et passer à la fenêtre de dialogue suivante.

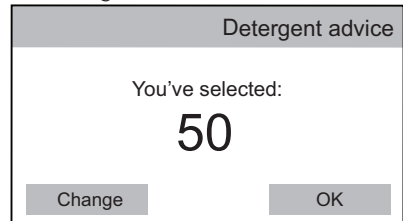

## 7.6 Wi-Fi

Le démarrage se termine avec la fenêtre de dialogue suivante.

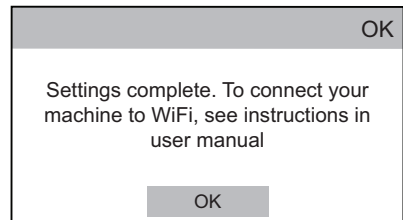

Reportez-vous au paragraphe « Réglage de la connectivité Wi-Fi » dans le chapitre « Réglages ».

## 8. ÉCRAN TACTILE

À chaque mise en marche de l'appareil, l'écran de démarrage apparaît sur l'écran tactile.

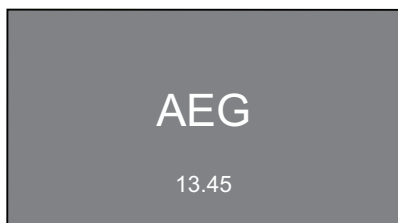

Au bout de quelques secondes, l'écran de la liste des programmes s'affiche et propose le programme Coton comme programme par défaut.

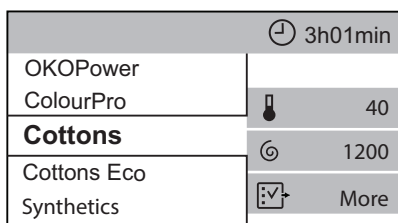

Si vous ne faites pas défiler la liste des programmes vers le bas et le haut, l'écran de résumé du programme s'affiche au bout de quelques secondes. Pour revenir à l'écran de la liste des programmes, appuyez simplement sur le nom du programme (par ex. Coton).

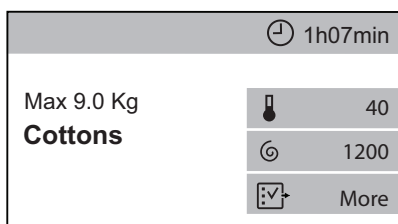

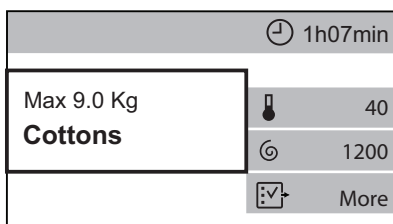

L'écran de résumé indique :

- la charge maximale du programme, le nom du programme.

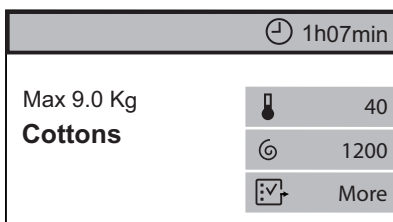

- Durée du programme. S'ils sont sélectionnés, le départ différé ou le symbole **Gain de temps** s'affichent dans cette zone.



- Les options sélectionnées actuellement. Le raccourci  permet d'entrer dans le menu des options supplémentaires.

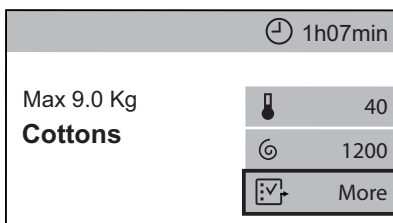

Lorsqu'un raccourci s'affiche sur l'écran de résumé, il est possible d'entrer dans un menu des options/réglages en appuyant simplement sur le raccourci correspondant.

Il est possible de naviguer dans les différents menus d'options/réglages :

- **vers le haut et le bas**, ou

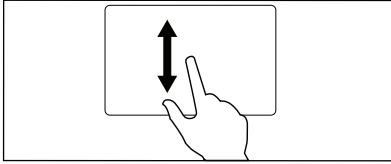

- vers la gauche et la droite.

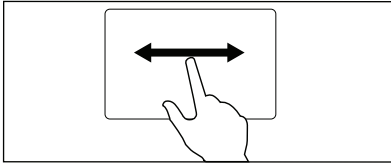

Sélectionner certaines options ou certains réglages est suffisant pour

modifier le statut de **ARRÊT** à **MARCHE** en appuyant simplement sur la barre correspondante.



Les programmes, les options et les réglages peuvent également être sélectionnés en tournant le sélecteur de programme. Dans les sous-menus horizontaux, le choix souhaité peut être sélectionné en appuyant simplement sur les flèches < ou >.

## 9. 📶 RÉGLAGES DE LA CONNECTIVITÉ WI-FI

Ce chapitre explique comment connecter l'appareil intelligent au réseau Wi-Fi et le lier à un appareil mobile.

Avec cette fonctionnalité, vous pouvez recevoir des notifications, contrôler et surveiller votre lave-linge depuis votre appareil mobile.

Pour connecter l'appareil et profiter d'une vaste gamme de fonctionnalités et de services, vous avez besoin :

- d'un réseau sans fil à domicile, avec une connexion Internet active.
- un appareil mobile connecté au réseau sans fil.

<b>Fréquence</b>	2,412 - 2,472 GHz pour le marché européen
<b>Protocole</b>	IEEE 802.11 b/g/n radio deux flux
<b>Puissance max.</b>	<20 dBm

Le logiciel inclus dans ce produit contient un logiciel protégé par copyright, sous licence de BSD, GPL-2.0, LGPL-2.0, LGPL-2.1, zLib, MIT, ISC, Apache 2.0 et autres.

Il est possible d'afficher une copie complète des licences de l'appareil AEG, pouvant être téléchargée dans l'App store correspondant, dans la section Licence.

Il est possible de télécharger le code source du logiciel open source utilisé dans le produit en cherchant la version du logiciel de module Wi-Fi sur le portail :

<http://aeg.opensoftwarerepository.com>, dans le sous-dossier NIUX.

### 9.1 Installation et configuration de "My AEG"

Lorsque vous connectez le lave-linge à l'application, restez à proximité du lave-linge avec votre appareil intelligent.

Assurez-vous que votre appareil intelligent est bien connecté au réseau sans fil.

1. Rendez-vous sur l'App Store de votre appareil intelligent.
2. Téléchargez et installez l'application "My AEG".
3. Assurez-vous d'avoir lancé la connexion Wi-Fi sur le lave-linge. Si

ce n'est pas le cas, lisez le paragraphe suivant : « Configuration de la connexion sans fil du lave-linge ».

4. Lancez l'application. Sélectionnez votre pays, votre langue, et connectez-vous en saisissant votre adresse e-mail et votre mot de passe. Si vous n'avez pas encore de compte, créez-en un en suivant les instructions de "My AEG".
5. Suivez les instructions de l'application pour enregistrer et configurer votre lave-linge.

Un message apparaît sur l'affichage du lave-linge pour confirmer que la configuration est réussie.

## 9.2 Configuration de la connexion sans fil du lave-linge

1. Dans l'écran de la liste des programmes, appuyez sur le raccourci  pour entrer dans le menu des réglages.
2. Appuyez sur la barre **Wi-Fi** pour activer la connexion.

Un message apparaît, le symbole  commence à clignoter et le module sans fil démarre. Deux minutes peuvent être nécessaire avant qu'il ne soit prêt.

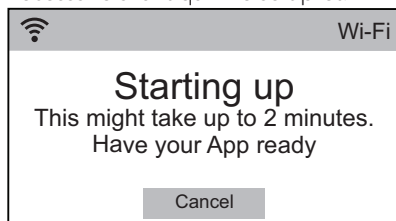

Lorsque le module sans fil est prêt, un message apparaît pour vous informer que le point d'accès est ouvert pendant environ 3 minutes.

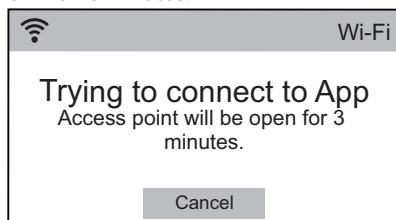

3. Configurez l'application "My AEG" sur votre appareil intelligent.

4. Une fois la connectivité configurée, un message apparaît sur l'affichage du lave-linge pour confirmer que la configuration est réussie.

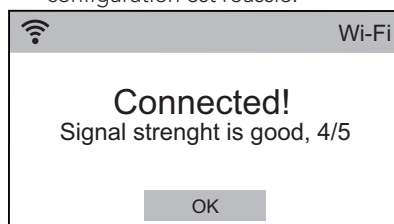

5. Appuyez sur **OK** pour revenir à la liste des réglages de la machine.
6. Appuyez sur **Programmes** pour revenir à l'écran de la liste des programmes.

## 9.3 Départ à Distance

Vous pouvez démarrer et arrêter le programme de lavage à distance.



Lorsque l'application est installée et que la connexion Wi-Fi est active, l'option **Départ à Distance** apparaît dans les options disponibles pour chaque programme.

Pour activer le départ à distance :

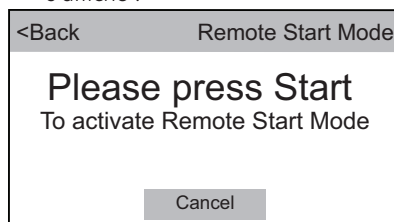
1. Dans l'écran de la liste des programmes, sélectionnez le programme souhaité.
2. Dans l'écran de résumé du programme, appuyez sur  **Plus** pour entrer dans la liste des options.
3. Appuyez sur la barre **Départ à Distance** pour activer l'option (statut **ACTIVÉ**). Le message suivant s'affiche :



4. Appuyez sur la touche **Départ/Pause** pour activer l'option **Départ à Distance**.

Les voyants  et  apparaissent sur l'écran de résumé du programme et le hublot est verrouillé.



Si le hublot est ouvert, l'option **Départ à Distance** est désactivée.

Si vous arrêtez le cycle ou que vous le mettez en pause, le hublot reste verrouillé. Pour déverrouiller le hublot, vous devez être devant l'appareil et appuyer sur **Départ/Pause**. Pour éviter tout déverrouillage accidentel du hublot, l'option **Sécurité enfants** peut être activée.





#### AVERTISSEMENT!

Si la température et le niveau de l'eau dans le tambour sont trop élevés et que le tambour continue de tourner, vous ne pouvez pas ouvrir le hublot.

## 10. AVANT LA PREMIÈRE UTILISATION

1. Assurez-vous d'avoir retiré tous les boulons de transport de l'appareil.
2. Assurez-vous que l'alimentation électrique fonctionne et que le robinet d'eau est ouvert.
3. Assurez-vous que le réservoir portant

l'indication  contient du sel régénérant, puis réglez le bon niveau de dureté de l'eau. Reportez-vous au chapitre « Comment régler le niveau de dureté de l'eau ».

4. Versez 2 litres d'eau dans le compartiment à lessive indiqué par .

Cela active le système de vidange.

5. Versez une petite quantité de produit de lavage dans le compartiment indiqué par .
6. Sélectionnez et faites démarrer, à vide, un programme pour le coton à la température la plus élevée possible.

Cela élimine toute salissure éventuelle du tambour et de la cuve.

## 11. PROGRAMMES

### 11.1 Tableau des programmes







Si l'adoucisseur d'eau est activé, tous les programmes de lavage bénéficient d'eau adoucie.

Programmes de lavage





Programme	Description du programme
-----------	--------------------------

Programmes de lavage	
----------------------	--



Programme	Description du programme
OKOPower	<b>Articles en coton et synthétiques couleur grand teint.</b> Un programme de lavage complet qui lave intensément, en seulement 59 minutes, le linge sale quotidien et qui garantit de bonnes performances de lavage en peu de temps.
ColourPro	<b>Coton et synthétiques de couleur.</b> Cycle à basse température pour une meilleure protection des couleurs, tout en conservant d'excellents résultats de lavage grâce à l'eau adoucie. Pour offrir le meilleur soin à vos vêtements, nous vous recommandons de ne pas remplir entièrement le tambour.
Coton	<b>Coton blanc et couleurs.</b> Normalement sale ou légèrement sale.
Coton Éco	<p><b>Coton blanc et couleurs.</b> Normalement sale ou légèrement sale.</p> <p><b>Programmes standard pour les valeurs de consommation de l'étiquette énergétique.</b> Conformément à la norme 1061/2010, le programme Coton Éco  à 60 °C et le programme Coton Éco  à 40 °C sont respectivement le « programme standard à 60 °C pour le coton » et le « programme standard à 40 °C pour le coton ». Ce sont les programmes les plus économes en termes de consommation d'eau et d'électricité pour laver du linge en coton normalement sale.</p> <p> La température de l'eau de la phase de lavage peut différer de la température indiquée pour le programme sélectionné.</p> <p> Si vous sélectionnez une option, le voyant  s'éteint pour indiquer que le programme ne correspond plus aux données de l'étiquette énergétique.</p>
Synthétiques	<b>Articles en textiles synthétiques ou mixtes.</b> Normalement sale.
Déliçats	<b>Textiles délicats comme l'acrylique, la viscose et les tissus mélangés nécessitant un lavage en douceur.</b> Normalement sale.

Programme	Description du programme
Laine/Soie	<p><b>Lainages lavables en machine, laine lavable à la main et autres textiles</b> portant le symbole « lavable à la main ». <sup>1)</sup>  <b>Woolmark Apparel Care - Vert</b></p>  <p>Le cycle Laine de cet appareil a été approuvé par la société Woolmark pour le lavage des vêtements en laine portant une étiquette « lavage à la main », sous réserve que les vêtements soient lavés conformément aux instructions du fabricant de ce lave-linge. Consultez l'étiquette d'entretien du vêtement pour plus d'instructions sur le séchage et le lavage. M1361  Au Royaume-Uni, en Irlande, à Hong Kong ainsi qu'en Inde, le symbole Woolmark est une marque de certification.</p>
<b>Programme vapeur</b>	
Vapeur	<p><b>Programme vapeur pour les articles en coton et textiles synthétiques.</b> La vapeur peut être utilisée pour le linge sec <sup>2)</sup>  Linge propre ou porté une seule fois. Ce programme réduit les plis et les odeurs <sup>3)</sup> et détend les fibres. Lorsque le programme est terminé, retirez rapidement le linge du tambour. Après un programme Vapeur, le repassage est facilité. N'utilisez aucun produit de lavage. En cas de besoin, nettoyez les taches en effectuant un cycle de lavage ou à l'aide d'un produit détachant à application locale. Les programmes Vapeur n'effectuent pas de cycle de lavage hygiénique. Ne sélectionnez pas le programme Vapeur pour ces types d'articles :</p> <ul style="list-style-type: none"> <li>• Linge non adapté au sèche-linge.</li> <li>• Tous les articles contenant des pièces en plastique, métal, bois ou équivalent.</li> </ul>
<b>Programmes de lavage</b>	
20 min. - 3 kg	<b>Articles en coton et synthétiques</b> légèrement sales ou portés une seule fois.

Programme	Description du programme
Blousons	<p> N'utilisez pas d'adoucissant et assurez-vous que le distributeur de produit de lavage ne contient pas de résidus d'adoucissant.</p> <p><b>Vêtements d'extérieur, de travail, de sport, imperméables et tissus perméables à l'air, vestes à molleton ou doublure isolante amovibles.</b> La charge de linge recommandée est de 2.5 kg.</p> <p>Ce programme peut également être utilisé comme cycle de restauration de l'imperméabilité. Il est spécialement conçu pour traiter les vêtements dotés d'un revêtement hydrophobique. Pour effectuer un cycle de restauration de l'imperméabilité, procédez comme suit :</p> <ul style="list-style-type: none"> <li>• Versez le produit de lavage dans le compartiment .</li> <li>• Versez un produit de restauration spécial pour vêtements imperméables dans le compartiment pour l'adoucissant .</li> <li>• Réduisez la charge de linge à 1 kg.</li> </ul> <p> Pour améliorer l'action du produit de restauration de l'imperméabilité, faites sécher le linge dans un lave-linge, en sélectionnant le programme de séchage Blousons (si disponible, et si l'étiquette d'entretien du vêtement indique que le séchage en machine est autorisé).</p>
Jeans	<p><b>Des articles en jean ou en jersey.</b> Normalement sale. Ce programme effectue une phase de rinçage en douceur idéale pour les articles en jean, qui réduit le délavage et empêche les résidus de lessive en poudre de s'accrocher aux fibres.</p>
Anti-Allergies	<p><b>Articles en coton blanc.</b> Ce programme élimine les micro-organismes grâce à une phase de lavage à une température maintenue à plus de 60 °C pendant quelques minutes. Cela permet d'éliminer les germes, bactéries, micro-organismes et particules. Pour garantir une parfaite élimination des résidus de détergent et des particules de pollen ou autres allergènes sur les textiles, effectuez une phase de rinçage supplémentaire. Le lavage est ainsi plus efficace.</p>
Rinçage	<p><b>Tous textiles, excepté la laine et les tissus très délicats.</b> Programme pour rincer et essorer le linge. La vitesse d'essorage par défaut correspond à la vitesse utilisée pour essorer les articles en coton. Réduisez la vitesse d'essorage en fonction du type de linge. Si nécessaire, réglez la fonction Rinçage plus pour ajouter des rinçages. Avec une vitesse d'essorage peu élevée, l'appareil effectue des rinçages délicats et un essorage court.</p>
Vidange	<p><b>Tous textiles, excepté la laine et les tissus très délicats.</b> Programme pour vidanger l'eau restant dans le tambour.</p>

Programme	Description du programme
Essorage	<b>Tous textiles, excepté la laine et les tissus très délicats.</b> Programme pour essorer le linge et vidanger l'eau restant dans le tambour. La vitesse d'essorage par défaut correspond à la vitesse utilisée pour essorer les articles en coton. Réduisez la vitesse d'essorage en fonction du type de linge.
Nettoyage de l'appareil	Le cycle de maintenance à l'eau chaude sert à nettoyer et rafraîchir le tambour, ainsi qu'à éliminer les résidus qui pourraient entraîner la formation de mauvaises odeurs. Pour des résultats optimaux, effectuez ce cycle une fois par mois. Avant d'effectuer ce cycle, retirez tous les articles du tambour. Versez une tasse d'eau de Javel ou de nettoyant pour lave-linge dans le compartiment de la phase de lavage. <b>N'UTILISEZ PAS</b> les deux en même temps.   Après le nettoyage du tambour, effectuez un cycle de rinçage supplémentaire avec le tambour vide et sans aucun produit de lavage pour éliminer toute trace d'eau de Javel.

1) Durant ce cycle, le tambour tourne lentement pour garantir un lavage en douceur. Le tambour peut donner l'impression de ne pas tourner, ou de ne pas tourner correctement, mais son fonctionnement est normal pour ce programme.

2) Si vous sélectionnez un programme Vapeur avec du linge sec, il sera humide à la fin du cycle. Étendez le linge pour le faire sécher pendant environ 10 minutes.

3) Le programme Vapeur n'élimine pas particulièrement les odeurs intenses.

Température du programme, vitesse d'essorage maximale et charge maximale

Programme	Température par défaut Plage de températures	Vitesse d'essorage maximale Plage de vitesses d'essorage	Charge maximale
OKOPower	30 °C 60 °C - 30 °C	1600 tr/min 1600 tr/min - 400 tr/min	5 kg
ColourPro	30 °C 30 °C - Froid	1200 tr/min 1200 tr/min - 400 tr/min	9 kg
Coton	40 °C 95 °C - Froid	1600 tr/min 1600 tr/min - 400 tr/min	9 kg
Coton Éco	40 °C 60 °C - 40 °C	1600 tr/min 1600 tr/min - 400 tr/min	9 kg

Programme	Température par défaut Plage de températures	Vitesse d'essorage maximale Plage de vitesses d'essorage	Charge maximale
Synthétiques	40 °C 60 °C - Froid	1200 tr/min 1200 tr/min - 400 tr/min	4 kg
Déliçats	40 °C 40 °C - Froid	1200 tr/min 1200 tr/min - 400 tr/min	4 kg
Laine/Soie	40 °C 40 °C - Froid	1200 tr/min 1200 tr/min - 400 tr/min	2 kg
Vapeur	-	-	1.5 kg
20 min. - 3 kg	30 °C 40 °C - 30 °C	1200 tr/min 1200 tr/min - 400 tr/min	3 kg
Blousons	30 °C 40 °C - Froid	1200 tr/min 1200 tr/min - 400 tr/min	2.5 kg <sup>1)</sup> 1 kg <sup>2)</sup>
Jeans	40 °C 60 °C - Froid	1200 tr/min 1200 tr/min - 400 tr/min	9 kg
Anti-Allergies	60 °C	1600 tr/min 1600 tr/min - 400 tr/min	9 kg
Rinçage	-	1600 tr/min 1600 tr/min - 400 tr/min	9 kg
Vidange	-	-	9 kg
Essorage	-	1600 tr/min 1600 tr/min - 400 tr/min	9 kg
Nettoyage de l'appareil	60 °C	1200 tr/min 1200 tr/min - 400 tr/min	-



1) Programme de lavage.

2) Programme de lavage et phase d'imperméabilisation.

## Compatibilité des options avec les programmes



Lorsque vous sélectionnez un programme de lavage et entrez dans le menu , l'affichage indique uniquement les options compatibles.

 **Sécurité enfants**,  **Départ Différé** et  **Mémoire** sont compatibles avec tous les programmes.

	Gain de temps <sup>1)</sup>	Vitesse d'essorage	Arrêt cuve pleine	Extra Silence	Éco <sup>2)</sup>	Détachage <sup>3)</sup>	Prélavage	Trempage	Rinçage plus	Vapeur Plus <sup>3)</sup>	Douceur Plus	Anti-froissage	Niveau de vapeur
OKOPower		■	■						■		■	■	
ColourPro	■	■	■	■					■		■	■	
Coton	■	■	■	■	■	■	■	■	■	■	■	■	
Coton Éco	■	■	■			■	■		■	■	■	■	
Synthétiques	■	■	■	■	■	■	■	■	■	■	■	■	
Déliçats	■	■	■	■	■	■	■		■		■	■	
Laine/Soie		■	■										
Vapeur													■
20 min. - 3 kg		■											■
Blousons		■	■						■				■
Jeans	■	■	■		■	■	■		■	■	■	■	
Anti-Allergies		■	■			■	■		■	■	■	■	
Rinçage		■	■						■			■	
Vidange													
Essorage		■											
Nettoyage de l'appareil		■											

<sup>1)</sup> Si vous sélectionnez la durée la plus courte, nous vous recommandons de réduire la charge de linge. Il est possible de charger entièrement le lave-linge, mais les résultats du lavage seront alors moins bons.

<sup>2)</sup> Cette option n'est pas disponible avec des températures de lavage inférieures à 30 °C.

<sup>3)</sup> Cette option n'est pas disponible avec des températures de lavage inférieures à 40 °C.

## 12. OPTIONS

### 12.1 Introduction

- i** Lorsque vous entrez dans le menu **Plus**, l'affichage indique uniquement les options compatibles avec le programme sélectionné.

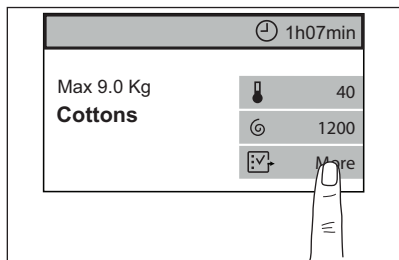

- i** Lorsque le raccourci d'une option s'affiche sur l'écran de résumé d'un programme, appuyez simplement dessus pour entrer directement dans le sous-menu de l'option correspondante.

Pour activer, désactiver ou entrer dans le sous-menu d'une option, appuyez sur la barre de l'option.

Pour quitter le sous-menu d'une option, appuyez de nouveau sur la barre de l'option.

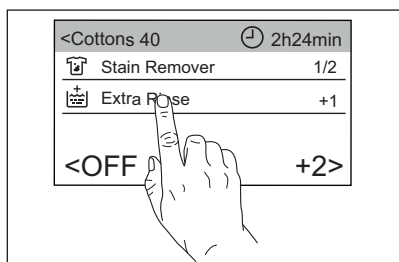

Pour revenir à l'écran de résumé du programme, appuyez sur la barre du programme.

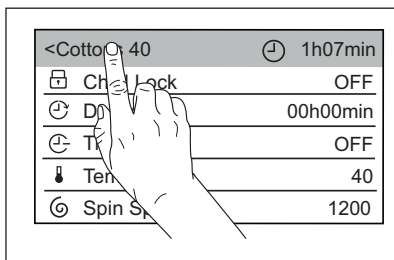

### 12.2 Sécurité enfants

Avec cette option, vous pouvez empêcher les enfants de mettre l'appareil en marche par accident.

Pour **activer** cette option :

- Appuyez sur la barre **Sécurité enfants**, l'appareil revient automatiquement à l'écran de résumé du programme et le raccourci **s'affiche**.

Vous pouvez activer cette option :

- Après avoir appuyé sur la touche Départ/Pause : la touche Départ/Pause et l'écran tactile sont désactivés. Vous pouvez éteindre l'appareil en utilisant la touche Marche/Arrêt restée active.
- Avant d'appuyer sur la touche Départ/Pause : l'appareil ne peut pas démarrer.

- i** Après avoir éteint l'appareil, cette option reste sélectionnée.

Pour **désactiver** cette option :

- Maintenez votre doigt appuyé sur le raccourci pendant 3 secondes jusqu'à ce que **disparaisse**.

- i** Si le raccourci est activé, vous pouvez **activer** cette option en appuyant sur le raccourci sans entrer dans le menu **Plus**. Reportez-vous au paragraphe « Raccourcis » du chapitre « Réglages ».

## 12.3 ⌚ Départ Différé

Cette option vous permet de différer le départ du programme à un moment qui vous convient mieux.

1. Appuyez sur la barre **Départ Différé** pour entrer dans le sous-menu.
2. Faites défiler les barres des heures et des minutes vers la droite et la gauche pour régler le départ différé souhaité.

Lorsque vous revenez à l'écran de résumé du programme, le voyant ⌚ et le programme différé réglé apparaissent en alternance avec le voyant ⌚ et la durée du programme.

Après avoir appuyé sur la touche **Départ/ Pause**, l'appareil commence le décompte et le hublot est verrouillé.

## 12.4 ⌚ Gain de temps

Avec cette option, vous pouvez diminuer la durée du programme (**ARRÊT** = durée normale du programme).

1. Appuyez sur la barre **Gain de temps** pour entrer dans le sous-menu.
2. Faites défiler la barre du sous-menu vers la droite pour choisir :
  - l'option **Court (Moyen)** : si votre linge est normalement ou légèrement sale, il est préférable de réduire la durée du programme de lavage.
  - l'option **Rapide (Max.)** : en cas de petite charge.

Lorsque vous revenez à l'écran de résumé du programme, le voyant ⌚ **Court** ou ⌚ **Rapide** apparaissent à la place du voyant ⌚ et la durée du programme est mise à jour.

## 12.5 🌡 Température

Lorsque vous sélectionnez un programme de lavage, l'appareil propose automatiquement une température par défaut.

1. Appuyez sur la barre **Température** pour entrer dans le sous-menu.
2. Faites défiler la barre du sous-menu pour sélectionner la température souhaitée. **Froid** = Lavage à froid

Lorsque vous revenez à l'écran de résumé du programme, la température réglée est affichée.

## 12.6 ⌚ Vitesse d'essorage

Lorsque vous sélectionnez un programme, l'appareil règle automatiquement la vitesse d'essorage maximale.

1. Appuyez sur la barre **Vitesse d'essorage** pour entrer dans le sous-menu.
2. Faites défiler la barre du sous-menu vers la droite et la gauche pour :
  - **diminuer la vitesse d'essorage** ;



Seules les vitesses disponibles pour le programme sélectionné s'affichent.

- ou **activer l'option Arrêt cuve pleine** ;

Lorsque vous revenez à l'écran de résumé du programme, le voyant  est allumé.

L'eau du dernier rinçage n'est pas évacuée afin d'éviter le froissage du linge. Le programme de lavage se termine avec de l'eau dans le tambour, et l'essorage final n'est pas effectué.

Le hublot reste verrouillé.

Le tambour tourne régulièrement pour éviter que le linge ne se froisse. Vous devez vidanger l'eau pour pouvoir ouvrir le hublot.

Appuyez sur la touche **Départ/ Pause** : l'appareil effectue une phase d'essorage et vidange l'eau.

- ou **activer l'option Extra Silence** ;
- Lorsque vous revenez à l'écran de résumé du programme, le voyant  est allumé.

Toutes les phases d'essorage (essorages intermédiaire et final) sont supprimées et le programme se termine avec de l'eau dans le tambour. Cela réduit le froissage du linge.

Ce programme étant très silencieux, il peut être utilisé de façon optimale la nuit, aux heures creuses, lorsque les tarifs de l'électricité sont plus bas.



Certains programmes utilisent plus d'eau lors du rinçage.  
Le hublot reste verrouillé.  
Le tambour tourne régulièrement pour éviter que le linge ne se froisse.  
Vous devez vidanger l'eau pour pouvoir ouvrir le hublot.  
Appuyez sur la touche **Départ/Pause** : l'appareil effectue uniquement une phase de vidange.

 L'appareil vidange l'eau automatiquement au bout d'environ 18 heures.

## 12.7 Éco

Sélectionnez cette option pour le linge légèrement ou normalement sale, lavé à 30 °C ou plus.

Appuyez sur la barre Éco pour activer l'option.

L'appareil diminue la température et rallonge la durée du lavage pour obtenir un lavage efficace tout en économisant de l'énergie.

Lorsque vous revenez à l'écran de résumé du programme, le raccourci  est activé.

## 12.8 Détachage

1. Appuyez sur la barre **Détachage** pour entrer dans le sous-menu.
2. Appuyez sur la barre de l'option que vous souhaitez sélectionner :

- **Détachage**

Sélectionnez cette option pour pré-traiter les vêtements très sales ou tachés avec un détachant. Versez le détachant dans le compartiment . Le détachant est préalablement mélangé et chauffé avec le détergent afin d'améliorer son efficacité.

 Cette option peut rallonger la durée du programme.

 Cette option n'est pas disponible avec des températures de lavage inférieures à 40 °C.

- **Prélavage**

Utilisez cette option pour ajouter une phase de prélavage à 30 °C avant la phase de lavage.

Cette option est recommandée pour le linge très sale, tout particulièrement s'il contient du sable, de la poussière, de la boue ou d'autres particules solides.

 Versez le détergent pour le prélavage dans une boule doseuse, et posez-la dans le tambour.

 Cette option peut rallonger la durée du programme.

- **Trempage**

Utilisez cette fonction pour le linge très sale. L'appareil fait tremper le linge à 30 °C pendant environ une demi-heure avant le lavage.

Lorsque vous revenez à l'écran de résumé du programme, le raccourci  est activé.

## 12.9 Rinçage plus



Avec cette option, vous pouvez ajouter jusqu'à 3 rinçages au programme de lavage sélectionné.

Elle est utile pour les personnes allergiques aux produits de lavage et dans les régions où l'eau est douce.

1. Appuyez sur la barre **Rinçage plus** pour entrer dans le sous-menu de l'option.
2. Faites défiler la barre vers la droite pour ajouter 1, 2 ou 3 rinçages supplémentaires (**ARRÊT** = aucun rinçage supplémentaire).

Lorsque vous revenez à l'écran de résumé du programme, le raccourci  est activé. Les points indiquent le nombre de rinçages supplémentaires sélectionnés.

 Cette option allonge la durée du programme.

 Si l'option Rinçage plus est définie comme une option par défaut et que vous sélectionnez un programme de lavage compatible,  s'affiche sur l'écran tactile. Dans ce cas, en sélectionnant l'option Rinçage plus, il est possible de n'ajouter qu'un seul rinçage .

## 12.10 Vapeur Plus

Cette option ajoute une phase vapeur, suivie par une courte phase anti-froissage à la fin du programme de lavage.

La phase vapeur réduit les plis sur le linge et facilite son repassage.

Appuyez sur la barre **Vapeur Plus** pour activer l'option (statut **MARCHE**).

 Cette option peut rallonger la durée du programme.

 Une petite quantité de linge aide à obtenir de meilleurs résultats.

Lorsque vous revenez à l'écran de résumé du programme, le raccourci  est activé.

## 12.11 Douceur Plus

Sélectionnez l'option Douceur Plus pour optimiser la distribution d'assouplissant et rendre le linge plus doux.

Elle est recommandée lorsque vous utilisez un assouplissant, et tout particulièrement lorsque le tambour est plein et que le linge est très sale.

 Cette option rallonge légèrement la durée du programme.

Appuyez sur la barre Douceur Plus pour activer l'option (statut **MARCHE**).

Lorsque vous revenez à l'écran de résumé du programme, le raccourci  est activé.

## 12.12 Anti-froissage

Lorsque cette option est sélectionnée, le tambour effectue des mouvements doux à la fin du cycle pendant environ 30 minutes pour favoriser la douceur des vêtements.

Appuyez sur la barre **Anti-froissage** pour activer l'option (statut **MARCHE**).

Lorsque vous revenez à l'écran de résumé du programme, le raccourci  est activé.

## 12.13 Niveau de vapeur

Avec cette option, vous pouvez modifier le niveau de vapeur en fonction de la taille de la charge.

1. Appuyez sur la barre **Niveau de vapeur** pour entrer dans le sous-menu.
2. Faites défiler la liste vers la droite ou la gauche pour sélectionner l'un des trois niveaux :
  - **Minimale**
  - **Moyenne**
  - **Maximale**

 Elle est uniquement disponible avec le programme **Vapeur**.

## 12.14 Mémoire

Avec cette option, vous pouvez sauvegarder les deux programmes de lavage que vous utilisez le plus.

Pour **sauvegarder** vos programmes préférés :

1. Sélectionnez d'abord le programme de lavage et toutes les options souhaitées.
2. Appuyez sur la barre **Mémoire** pour entrer dans le sous-menu.
3. Appuyez sur **Mémoire 1** ou **Mémoire 2** pour sauvegarder le programme défini. Le statut passe de **Vide** à **Marche**.

Lorsque vous revenez à l'écran de la liste des programmes, **M1** ou **M2** seront affichés à proximité du nom du programme lorsque vous le sélectionnez.



Par la suite, à chaque fois que vous allumez l'appareil, les programmes **M1** et/ou **M2** apparaissent parmi les cinq premiers programmes proposés automatiquement par l'appareil. Vous pouvez les sélectionner directement dans l'écran de la liste des programmes.

🕒 1h07min	
Settings	
Cottons	🔧 40
<b>Cottons</b>	<b>M1</b> ⚙️ 1200
Cottons Eco	
Synthetics	🗑️➡️ More

Pour **modifier** un programme sauvegardé :

1. Sélectionnez d'abord le programme de lavage et toutes les options souhaitées.
2. Appuyez sur la barre **Mémoire** pour entrer dans le sous-menu.
3. Appuyez sur la barre **Mémoire 1** ou **Mémoire 2** ayant le statut **Marche**. Un message apparaît pour vous demander si vous souhaitez effacer ou remplacer le programme sauvegardé.
4. Appuyez sur **Remplacer**.  
Pour **effacer** un programme sauvegardé :

1. Appuyez sur la barre **Mémoire** pour entrer dans le sous-menu.
2. Appuyez sur la barre **Mémoire 1** ou **Mémoire 2**. Un message apparaît pour vous demander si vous souhaitez effacer ou remplacer le programme sauvegardé.
3. Appuyez sur **Vide**. **M1** ou **M2** disparaît de l'écran de la liste des programmes.

## 12.15 📶 Départ à Distance



Le départ à distance vous sera proposé lorsque vous aurez téléchargé et installé l'application, et effectué la connexion Wi-Fi du lave-linge. Reportez-vous au chapitre « Réglage de la connectivité Wi-Fi ».

Avec cette option, vous pouvez lancer un programme de lavage à distance.

Appuyez sur la barre **Départ à Distance** pour activer l'option.

Lorsque vous revenez à l'écran de résumé du programme, le raccourci 📶 est activé et le hublot est verrouillé.



Si **Départ à Distance** est activé, la fonction Veille **n'éteint pas** l'appareil.

## 13. UTILISATION QUOTIDIENNE



**AVERTISSEMENT!**  
Reportez-vous aux chapitres concernant la sécurité.

### 13.1 Utilisation des capteurs de poids



Pour que le capteur de poids fonctionne correctement, le tambour doit être vide lorsque vous allumez l'appareil. Sélectionnez le programme **AVANT** de placer du linge dans le tambour.

## 13.2 Avant la mise en marche de l'appareil

1. Assurez-vous que la fiche du câble d'alimentation est bien insérée dans la prise de courant.
2. Assurez-vous que le robinet d'eau est ouvert.

## 13.3 Mise en fonctionnement de l'appareil et sélection d'un programme

Appuyez sur la touche **Marche/Arrêt** pour allumer l'appareil.

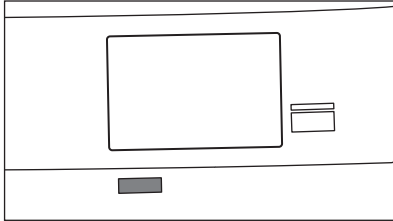

Un signal court retentit (si activé). L'appareil propose le programme **Coton** comme programme par défaut. Le voyant de la touche **Départ/Pause** clignote.

## 13.4 Fonction Veille

La fonction Veille éteint automatiquement l'appareil pour réduire la consommation d'énergie lorsque :

- Vous n'utilisez pas l'appareil pendant 5 minutes avant d'appuyer sur la touche **Départ/Pause** et d'allumer l'appareil.

Appuyez sur la touche **Marche/Arrêt** pour remettre l'appareil en marche.

- Au bout de 5 minutes après la fin du programme de lavage. Appuyez sur la touche **Marche/Arrêt** pour remettre l'appareil en marche. L'affichage indique la fin du dernier programme sélectionné. Tournez le sélecteur pour choisir un nouveau cycle.



Si vous sélectionnez un programme ou une option se terminant avec de l'eau dans le tambour, la fonction Veille **n'éteint pas l'appareil** pour vous rappeler qu'il faut vidanger l'eau.



Si **Départ à Distance** est activé, la fonction Veille **n'éteint pas** l'appareil.

## 13.5 Réglage d'un programme

1. Tournez le sélecteur pour choisir le programme souhaité.

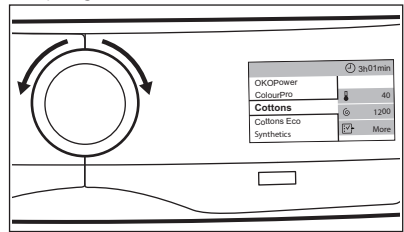

Ou appuyez simplement sur le nom du programme dans la fenêtre de résumé du programme pour revenir à la liste des programmes, que vous pouvez faire défiler vers le haut ou le bas pour choisir le programme souhaité.

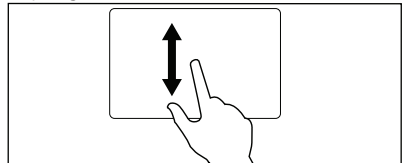

2. Au bout de quelques secondes, l'écran de résumé du programme apparaît pour indiquer la charge maximale, la température par défaut, la vitesse d'essorage maximale et la durée du programme.
3. Vous pouvez appuyer sur la barre **Température** pour modifier la température de l'eau.
4. Vous pouvez appuyer sur la barre **Vitesse d'essorage** pour modifier la vitesse d'essorage, ou sélectionner l'option **Arrêt cuve pleine** ou **Extra Silence**.
5. Vous pouvez appuyer sur **Plus** pour entrer dans le menu des options

supplémentaires disponibles et en sélectionner une ou plusieurs.  
Par la suite, les raccourcis des options sélectionnées s'affichent sur l'écran de résumé du programme.

### 13.6 Chargement du linge

1. Ouvrez le hublot de l'appareil. La fenêtre du capteur de poids s'affiche.

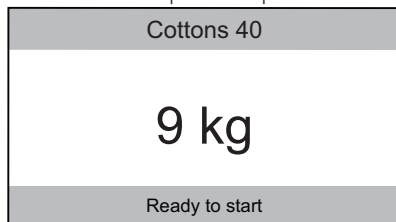

2. Dépliez les articles avant de les placer dans le tambour.
3. Mettez le linge dans le tambour, un article à la fois.

Sur l'affichage, le poids du linge est mis à jour par paliers de 0,5 kg et la durée du programme est adaptée en fonction lorsque vous revenez à l'écran de résumé du programme.



Si vous mettez un poids de linge supérieur à la charge maximale dans le tambour, l'affichage indique que la charge suggérée est dépassée. Vous pouvez tout de même choisir de laver votre linge, mais les consommations d'eau et d'énergie augmentent. Pour bénéficier des meilleures performances en termes de consommations et de lavage, retirez certains articles.

L'indication de surcharge ne s'affiche que pour les programmes dont la charge maximale indiquée est inférieure à la charge maximale de l'appareil.

4. Fermez le hublot. Veillez à ce qu'il n'y ait pas de linge coincé entre le joint et le hublot. Cela pourrait provoquer une fuite d'eau ou endommager le linge.

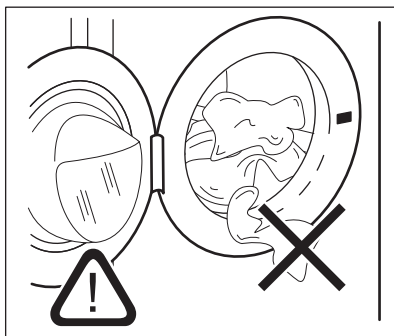

5. Si vous avez déjà sélectionné **Produit lavage Type 1** ou **Produit lavage Type 2** avec un dosage moyen suggéré pour le type de détergent que vous utilisez, l'appareil vous recommande la quantité de détergent à verser.



Reportez-vous au paragraphe « Dosage du détergent » dans le chapitre « Réglages ».



Si vous modifiez le programme de lavage après la fermeture du hublot, l'affichage peut indiquer que la quantité de linge dépasse la charge maximale recommandée pour le nouveau programme : ouvrez le hublot et sortez quelques articles.

### 13.7 Ajout du produit de lavage et des additifs



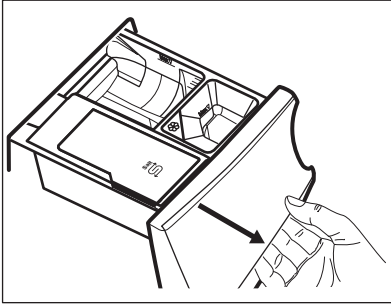

Nous vous recommandons de ne pas dépasser le niveau maximal indiqué (**MAX**).

1. Ouvrez le distributeur de produit de lavage.

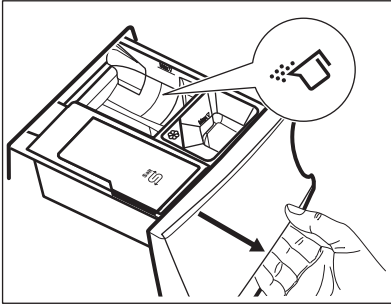

2. Versez le produit de lavage en poudre dans le compartiment . Si vous utilisez un produit de lavage liquide, reportez-vous au chapitre « Remplissage du produit de lavage liquide ».



3. Si vous souhaitez en utiliser, versez l'assouplissant dans le compartiment .

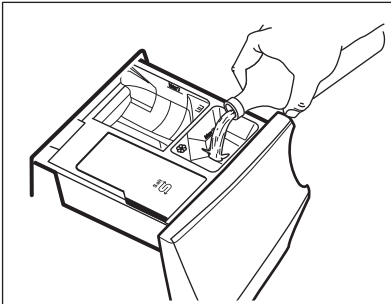

4. Fermez le distributeur de produit de lavage.

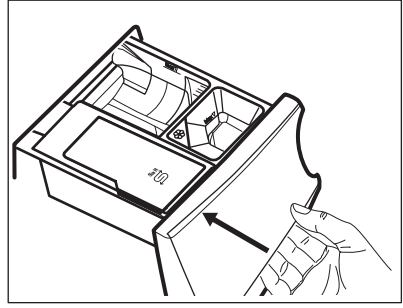

## Remplissage du produit de lavage liquide

1. Insérez le compartiment réservé à la lessive liquide.

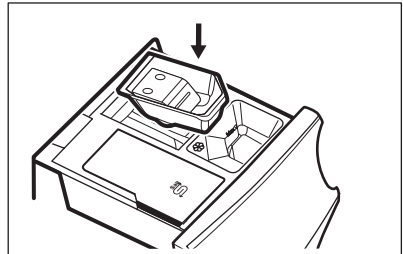

2. Versez le produit de lavage liquide dans le compartiment .

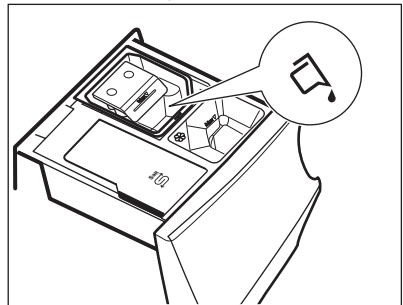





3. Fermez le distributeur de produit de lavage.

## 13.8 Départ d'un programme

1. Appuyez sur la touche **Départ/Pause** pour lancer le programme.

Le voyant correspondant cesse de clignoter et reste fixe.  
Le hublot reste verrouillé.

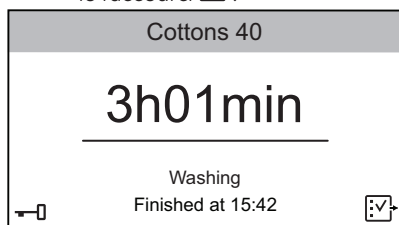

La fenêtre décrivant le programme en cours apparaît et indique :

- le nom du programme.
- le temps restant avant la fin du programme.
- la bar de progression.
- La phase ProSense en premier, puis la phase du programme en cours.
- Le voyant . Lorsqu'il est allumé, il est possible d'arrêter le cycle pour ajouter des vêtements.
- Le voyant de verrouillage du hublot , lorsque l'indicateur  s'éteint.
- l'heure de fin de cycle estimée.
- le raccourci .



La pompe de vidange peut momentanément se mettre en route lorsque l'appareil se remplit d'eau.

2. Si nécessaire, appuyez sur  pour entrer dans la liste des options et activer l'option **Sécurité enfants**. Reportez-vous au paragraphe « Sécurité enfants » dans le chapitre « Options ».

Le raccourci  s'affiche. Maintenez votre doigt appuyé sur  pendant environ trois secondes pour désactiver l'option **Sécurité enfants**.

## Démarrage d'un programme avec départ différé

1. Appuyez sur la touche **Départ/Pause** pour lancer le programme.

Le voyant correspondant cesse de clignoter et reste fixe.

Le hublot reste verrouillé.

L'appareil lance le décompte et le hublot est verrouillé.

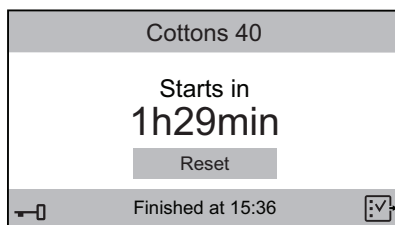

2. Appuyez sur **Réinitialisation** pour annuler le départ différé, puis appuyez sur la touche **Départ/Pause** ou attendez la fin du décompte. Le programme démarre normalement.



La détection ProSense démarre à la fin du décompte.



Durant le cycle, l'affiche vous informe de chaque phase en cours (par ex. lavage, rinçage, etc.)

## 13.9 Détection de la charge ProSense

Après avoir appuyé sur la touche **Départ/Pause** :

1. Le système ProSense démarre la détection de la charge de linge pour calculer la véritable durée du programme. Le message **Ajustement du programme à la charge** s'affiche. L'appareil adapte automatiquement la durée du programme par rapport à la charge de linge pour obtenir des résultats de lavage parfaits en un minimum de temps. La durée du programme peut augmenter ou diminuer.
2. Au bout d'environ 20 minutes, l'affiche indique la durée du nouveau programme, la durée estimée pour le programme, et vous conseille sur la phase en cours.



La détection ProSense est uniquement effectuée pour les programmes de lavage complets.

### 13.10 Interruption d'un programme et modification des options

Lorsque le programme est en cours, vous ne pouvez changer que quelques options :

1. Appuyez sur la touche **Départ/Pause**.

Le voyant correspondant commence à clignoter.

2. Appuyez sur  pour modifier les options.

Dans la liste des options, seules les options compatibles sont activées.

3. Appuyez à nouveau sur la touche **Départ/Pause**.

Le programme de lavage se poursuit et la durée du programme peut varier.

### 13.11 Annulation d'un programme en cours

1. Appuyez sur la touche **Marche/Arrêt** pour annuler le programme et éteindre l'appareil.
2. Appuyez sur la touche **Marche/Arrêt** pour mettre à nouveau l'appareil en marche.

Maintenant, vous pouvez sélectionner un nouveau programme de lavage.



Si la phase ProSense a déjà été effectuée et que le remplissage d'eau a déjà commencé, le nouveau programme démarre **et la phase ProSense n'est pas répétée**. L'eau et le produit de lavage ne sont pas vidangés afin d'éviter tout gaspillage.

### 13.12 Ouverture du hublot



Si la température et le niveau de l'eau dans le tambour sont trop élevés et que le tambour continue de tourner, vous ne pouvez pas ouvrir le hublot.



Si  est allumé : la température et le niveau de l'eau ne sont pas élevés et il est encore temps d'ouvrir le hublot pour ajouter des vêtements.

Pendant le déroulement d'un programme ou du départ différé, le hublot de l'appareil est verrouillé.

1. Appuyez sur la touche **Départ/Pause**.

Sur l'affichage, le voyant Hublot verrouillé s'éteint.

2. Ouvrez la porte de l'appareil. Si nécessaire, ajoutez ou retirez du linge.

3. Fermez le hublot et appuyez sur la touche **Départ/Pause**.

Le programme ou le départ différé se poursuit.

### 13.13 Fin du programme

Lorsque le programme est terminé, l'appareil s'éteint automatiquement. Les signaux sonores retentissent (s'ils sont activés).

L'affichage indique que le cycle est terminé et **0h00min** s'affiche.

La touche **Départ/Pause** s'éteint.

Le hublot se déverrouille et le voyant  s'éteint.

1. Appuyez sur la touche **Marche/Arrêt** pour éteindre l'appareil.

Cinq minutes après la fin du programme, la fonction d'économie d'énergie éteint automatiquement l'appareil.





Lorsque vous rallumez l'appareil, le dernier programme sélectionné s'affiche. Tournez le sélecteur pour choisir un nouveau cycle.



2. Sortez le linge de l'appareil.
3. Vérifiez que le tambour est vide.
4. Laissez le hublot et la boîte à produits entrouverts pour éviter la formation de moisissures et l'apparition de mauvaises odeurs.
5. Fermez le robinet d'eau.



## 13.14 Vidange de l'eau après la fin du cycle

Si vous avez sélectionné un programme ou une option qui ne vidange pas l'eau du dernier rinçage, le programme se termine, mais :

- L'affichage indique **0 min** et la touche **Départ/Pause** commence à clignoter.
  - Le tambour tourne toujours à intervalles réguliers pour éviter que le linge ne se froisse.
  - Le voyant  reste allumé et le hublot reste verrouillé.
  - Vous devez vidanger l'eau pour pouvoir ouvrir le hublot :
1. Appuyez sur la touche **Départ/Pause** :
    - Si vous avez sélectionné , l'appareil effectue la vidange et l'essorage.

- Si vous avez sélectionné , l'appareil effectue uniquement une vidange.
2. Si nécessaire, modifiez la vitesse d'essorage proposée par l'appareil : appuyez sur la touche **Départ/Pause** pour mettre le programme en pause ; appuyez sur  puis sur la barre **Vitesse d'essorage** bar.
  3. Une fois le programme terminé et le voyant de verrouillage du hublot  éteint, vous pouvez ouvrir le hublot.
  4. Appuyez sur la touche **Marche/Arrêt** pendant quelques secondes pour éteindre l'appareil.





Dans tous les cas, l'appareil vidange l'eau automatiquement au bout d'environ 18 heures.

## 14. RÉGLAGES

### 14.1 Introduction

1. Dans l'écran de résumé du programme, appuyez simplement sur l'écran pour revenir à l'écran de la liste des programmes.
2. Faites défiler la liste vers le haut ou le bas pour trouver **Réglages**.

Spin	
Machine Clean	
<b>Settings</b>	
OKOPower	
ColourPro	

3. Appuyez sur le raccourci  pour entrer dans le menu des réglages.
4. Faites défiler la liste des réglages vers le haut ou le bas pour trouver le réglage que vous souhaitez modifier.

### 14.2 Régler l'heure

Pour modifier la durée :

1. Appuyez sur la barre **Régler l'heure** pour entrer dans le sous-menu.

2. Faites défiler les barres des minutes et des heures vers la droite ou la gauche pour régler l'heure.

< Programmes		Info
	Set Clock	01h00min
< 24	01 <sup>h</sup>	02 >
< 59	00 <sup>min</sup>	01 >

3. Appuyez sur la barre **Régler l'heure** pour revenir à la liste des réglages de l'appareil, ou appuyez sur la barre **Programmes** pour revenir à l'écran de résumé du programme.

### 14.3 Réglage de la langue

Pour modifier la langue :

1. Appuyez sur la barre **Langue**.
2. Faites défiler la liste des langues vers le haut ou le bas pour trouver la langue souhaitée, et restez appuyé sur la langue souhaitée.

Back	Language
Svenska	SV
Deutsch	DE
English	EN
Italiano	IT
Francais	FR

3. L'écran revient automatiquement à la liste des réglages. Appuyez sur la barre **Programmes** pour revenir à l'écran de résumé du programme.

## 14.4 Affichage luminosité

Vous pouvez choisir entre 5 niveaux de luminosité de l'affichage.

Pour modifier la luminosité de l'affichage :

1. Appuyez sur la barre **Affichage luminosité**.
2. Faites défiler la barre des niveaux de luminosité vers la droite ou la gauche pour choisir le niveau souhaité.

< Programmes	Info
 Display Brightness	4
<span>&lt; 3</span> <b>4</b> <span>5 &gt;</span>	

3. Appuyez sur la barre **Affichage luminosité** pour revenir à la liste des réglages de l'appareil, ou appuyez sur la barre **Programmes** pour revenir à l'écran de résumé du programme.

## 14.5 Signal sonore de fin de cycle

Un signal sonore retentit à la fin du cycle.



Pour **désactiver** le signal sonore ou pour **modifier** sa durée :

1. Appuyez sur la barre **Signal sonore de fin de cycle**.
2. Faites défiler la barre vers la droite ou la gauche pour choisir le niveau souhaité :
  - **ARRÊT**
  - **Court**

- **Moyen**
- **Long**

3. Appuyez sur la barre **Signal sonore de fin de cycle** puis sur la barre **Programmes** pour revenir à l'écran de résumé du programme.

Si l'option Signal sonore de fin de cycle est activée, l'écran indique le raccourci

 (signal sonore activé) ou  (signal sonore désactivé). Reportez-vous au paragraphe « Raccourcis » de ce chapitre.



## 14.6 Dureté de l'eau



Pour régler le bon degré de dureté de l'eau, lisez attentivement le paragraphe « Technologie d'adoucisseur d'eau (Soft Water) ».

Pour modifier le degré de dureté de l'eau :

1. Appuyez sur la barre **Dureté de l'eau**.
2. Faites défiler vers la droite ou la gauche pour définir le bon degré de dureté de l'eau.

< Programmes	Info
 Buzzer	OFF
 Water Hardness	6
<span>&lt; 5</span> <b>6</b> <span>7 &gt;</span>	

3. Appuyez sur la barre **Dureté de l'eau** pour revenir à la liste des réglages de l'appareil, ou appuyez sur la barre **Programmes** pour revenir à l'écran de résumé du programme.



## 14.7 Défaut Rinçage Plus

Avec cette option, vous pouvez ajouter en permanence deux rinçages supplémentaires à chaque fois que vous allumez l'appareil et que vous sélectionnez un programme compatible.

Pour **activer/désactiver** cette option :

1. Appuyez sur la barre **Défaut Rinçage Plus** (statut **MARCHE**).

2. Appuyez sur la barre **Programmes** pour revenir à l'écran de résumé du programme.

Si l'option **Défaut Rinçage Plus** est activée,  s'affiche. En sélectionnant l'option Rinçage plus, il vous sera possible de n'ajouter qu'un seul rinçage .

Si l'option **Défaut Rinçage Plus** est activée, l'écran indique également le raccourci . Reportez-vous au paragraphe « Raccourcis » de ce chapitre.

## 14.8 Douceur Plus

Sélectionnez l'option **Douceur Plus** pour optimiser la distribution d'assouplissant et rendre le linge plus doux. L'option **Douceur Plus** reste activée en permanence.

Elle est recommandée lorsque vous utilisez un assouplissant, et tout particulièrement lorsque le tambour est plein et que le linge est très sale.

 Cette option rallonge légèrement la durée du programme.

Pour **activer/désactiver** cette option :

1. Appuyez sur la barre **Douceur Plus** (statut **MARCHE**).
2. Appuyez sur la barre **Programmes** pour revenir à l'écran de résumé du programme.

Si l'option **Douceur Plus** est activée, le raccourci  apparaît si vous sélectionnez un programme compatible.

## 14.9 Dosage du détergent

Avec ce réglage, vous pouvez mémoriser le dosage de détergent moyen suggéré sur l'emballage du détergent pour que l'appareil vous conseille le dosage de détergent nécessaire en fonction de vos cycles de lavage.

Il est possible de régler deux types de détergents : par ex., la valeur saisie dans **Produit lavage Type 1** peut se référer au détergent en poudre, et la valeur

saisie dans **Produit lavage Type 2** peut se référer au détergent liquide.

1. Appuyez sur Dosage du détergent.
2. Appuyez sur la barre **Produit lavage Type 1** ou **Produit lavage Type 2**.

Info	
 Detergent Dosing	OFF
Detergent Type 1	
Detergent Type 2	

3. Faites défiler la barre vers la droite ou la gauche pour régler le dosage moyen du détergent en ml, tel qu'il est recommandé sur l'emballage du détergent.

Info	
 Detergent Type 1	OFF
<40	50 ml
	>60

4. Appuyez sur la barre **Dosage du détergent** pour revenir à la liste des réglages de l'appareil, ou appuyez sur la barre **Programmes** pour revenir à l'écran de résumé du programme.

## 14.10 Adoucisseur d'eau

 Lisez attentivement le paragraphe « Technologie d'adoucisseur d'eau (Soft Water) ».

Avec ce réglage, vous pouvez décider à quel moment la fonction d'adoucisseur d'eau doit s'activer :

1. Appuyez sur la barre **Adoucisseur d'eau**.

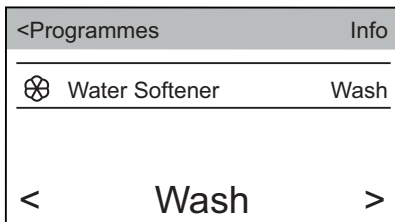

- Faites défiler la barre du sous-menu vers la droite et la gauche pour sélectionner :
  - ARRÊT** : la fonction de l'adoucisseur d'eau est désactivée.
  - Lavage** : la fonction d'adoucisseur d'eau est uniquement activée durant la phase de lavage (réglage d'usine).
  - Lavage et Rinçage** : la fonction d'adoucisseur d'eau est activée durant la phase de lavage et de rinçage.

 Ce réglage augmente la consommation de sel régénérant.

- Appuyez sur la barre **Adoucisseur d'eau** pour revenir à la liste des réglages de l'appareil, ou appuyez sur la barre **Programmes** pour revenir à l'écran de résumé du programme.

## 14.11 Maintenance

Cette zone est réservée au service après-vente agréé.

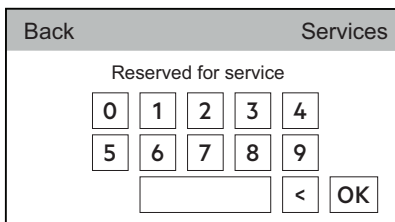

## 14.12 Raccourcis

Ce réglage vous permet de faire passer les raccourcis affichés sur l'illustration suivante visibles sur l'écran de résumé.

Pour activer les raccourcis :

- Appuyez sur la barre **Raccourcis** pour ouvrir la liste des raccourcis disponibles.

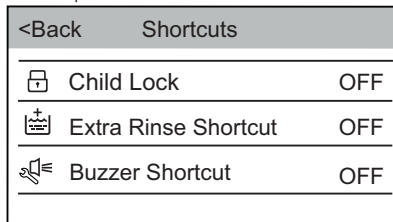

- Appuyez sur la barre du raccourci/des raccourcis souhaité(s) pour modifier le statut sur **MARCHE**.
- Appuyez sur **<Retour** pour revenir à la liste des réglages de l'appareil et sur **Programmes** pour revenir à l'écran de résumé.

Le raccourci s'affiche en bas.

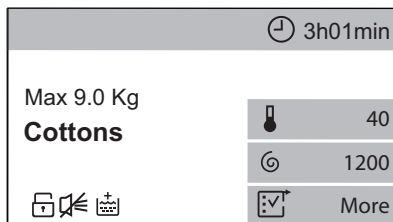

Le raccourci  apparaît lorsque l'option correspondante est activée.

## 14.13 Lire les info.

Ici, vous pouvez trouver une courte description de tous les programmes, options et réglages.

Pour trouver la description souhaitée, par ex. :

- Appuyez sur la barre **Lire les info..**
- Appuyez sur la barre **1. Programmes.**
- Appuyez sur la barre **Coton** et la description correspondante s'affiche.

## 14.14 Réinitialisation usine

**Réinitialisation usine** restaure les réglages d'usine originaux.

Pour restaurer les réglages d'usine :

- Appuyez sur la barre **Réinitialisation usine.**

La fenêtre suivante s'affiche.

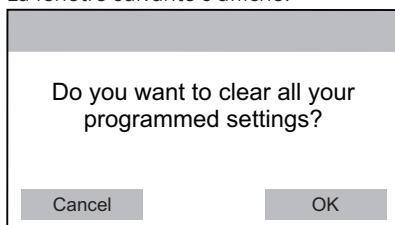

2. Appuyez sur **OK** pour restaurer les réglages d'usine ou sur **Annuler** pour conserver les réglages actuels.

## 15. CONSEILS



### AVERTISSEMENT!

Reportez-vous aux chapitres concernant la sécurité.

### 15.1 Chargement du linge

- Séparez le linge en fonction des articles : blancs, de couleurs, synthétiques, délicats et en laine.
- Respectez les instructions de lavage qui figurent sur les étiquettes des vêtements.
- Ne lavez pas les articles blancs et de couleur ensemble.
- Certains articles de couleurs peuvent déteindre lors des premiers lavages. Il est recommandé de les laver séparément les premières fois.
- Boutonnez les taies d'oreiller, fermez les fermetures à glissière et à pression et les crochets. Attachez les ceintures.
- Videz les poches et retournez-les.
- Retournez les tissus multi-couches, en laine et les articles portant des illustrations imprimées vers l'intérieur.
- Traitez au préalable les taches tenaces.
- Lavez les taches incrustées avec un produit spécial.
- Traitez les rideaux avec précautions. Retirez les crochets et placez les rideaux dans un sac de lavage ou une taie d'oreiller.
- Ne lavez pas d'articles sans ourlet ou déchirés. Utilisez un sac de lavage pour les articles très petits et/ou délicats (par exemple les soutiens-gorge à armatures, les ceintures, les bas, etc.).
- Une très petite charge peut provoquer des problèmes d'équilibre et donc une vibration excessive

pendant la phase d'essorage. Si cela se produit :

- a. interrompez le programme et ouvrez le hublot (reportez-vous au chapitre « Ouverture du hublot lorsqu'un programme ou le départ différé est en cours ») ;
- b. répartissez la charge à la main pour que les articles soient disposés de façon homogène dans le tambour ;
- c. appuyez sur la touche Départ/Pause. La phase d'essorage se poursuit.

### 15.2 Taches tenaces

Pour certaines taches, l'eau et les produits de lavage ne suffisent pas.

Il est recommandé de pré-traiter ces taches avant de mettre les articles dans l'appareil.

Des détachants spéciaux sont disponibles. Utilisez le détachant spécial adapté au type de tache et de textile.

### 15.3 Produits de lavage et autres traitements

- Utilisez uniquement des produits de lavage et des autres traitements spécialement conçus pour les lave-linge :
  - lessives en poudre pour tous les types de textiles,
  - lessives en poudre pour les textiles délicats (40 °C max.) et les lainages,
  - lessives liquides, de préférence pour les programmes de lavage à basse température (60 °C max.) pour tous les types de textiles, ou

lessives spéciales pour les lainages uniquement.

- Ne mélangez pas différents types de produits de lavage.
- Afin de préserver l'environnement, n'utilisez que la quantité de produit de lavage recommandée.
- Respectez les instructions figurant sur l'emballage des détergents ou autres produits utilisés, sans dépasser le niveau maximal indiqué (**MAX**).
- Utilisez les produits de lavage recommandés pour le type et la couleur du textile, pour la température du programme et pour le niveau de salissure.

## 15.4 Conseils écologiques

- Réglez un programme sans pré-lavage pour laver du linge normalement sale.
- Commencez toujours un programme de lavage avec une charge de linge maximale.
- Pour pré-traiter les taches, vous pouvez utiliser un détachant si vous sélectionnez un programme à basse température.
- Pour utiliser une quantité de produit de lavage adaptée, reportez-vous aux quantités suggérées par le fabricant du produit en question.

# 16. ENTRETIEN ET NETTOYAGE



### AVERTISSEMENT!

Reportez-vous aux chapitres concernant la sécurité.

## 16.1 Nettoyage extérieur

Nettoyez uniquement l'appareil à l'eau chaude avec un savon doux. Séchez complètement toutes les surfaces.



### ATTENTION!

N'utilisez pas d'alcool, de solvants ni de produits chimiques.



### ATTENTION!

Ne nettoyez pas les surfaces métalliques avec un détergent à base de chlore.

## 16.2 Détartrage



**Si vous utilisez régulièrement du sel régénérant pour activer la technologie SoftWater, la procédure de détartrage décrite dans ce paragraphe n'est pas nécessaire.**



Si, dans votre région, la dureté de l'eau est élevée ou modérée, il est recommandé d'utiliser un produit de détartrage de l'eau pour lave-linge.

Examinez régulièrement le tambour à la recherche de tartre.

Les produits de lavage habituels contiennent déjà des agents adoucisseurs d'eau, mais nous vous recommandons d'effectuer occasionnellement un cycle de lavage, tambour vide, avec un produit de détartrage.



Respectez toujours les instructions figurant sur l'emballage du produit.

## 16.3 Lavage d'entretien

L'utilisation répétée et prolongée des programmes courts et à basse température peut entraîner des dépôts de produit de lavage, des résidus pelucheux, une augmentation des bactéries et la formation d'un biofilm à l'intérieur du tambour et de la cuve. Ceci peut entraîner la formation de mauvaises odeurs et de moisissures.

Pour éliminer ces dépôts et assainir l'intérieur de l'appareil, effectuez un

lavage d'entretien au moins une fois par mois :

1. Retirez le linge du tambour.
2. Lancez le programme pour le coton à température maximale avec une petite quantité de lessive en poudre.

## 16.4 Joint du hublot

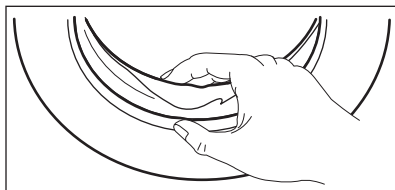

Examinez régulièrement le joint et enlevez tous les objets situés à l'intérieur.

## 16.5 Nettoyage du tambour

Examinez régulièrement le tambour pour éviter la formation de rouille.

Pour un nettoyage complet :

1. Nettoyez le tambour à l'aide d'un produit spécial pour l'acier inoxydable.
- i** Respectez toujours les instructions figurant sur l'emballage du produit.
2. Lancez un programme court pour le coton à température élevée, tambour vide, avec une petite quantité de lessive en poudre afin de rincer tous les résidus restants.

## 16.6 Nettoyage du distributeur de produit de lavage et du compartiment pour le sel régénérant

- i** Avant le nettoyage, assurez-vous que tous les compartiments sont vides.

Pour éviter les dépôts de lessive séchée, d'assouplissant coagulé, la formation de moisissures dans le distributeur de produit de lavage et/ou l'encrassement du sel régénérant dans le compartiment pour le sel régénérant, veillez à effectuer

régulièrement la procédure de nettoyage suivante :

1. Ouvrez le distributeur. Appuyez sur le loquet comme indiqué sur l'illustration, puis retirez le distributeur.

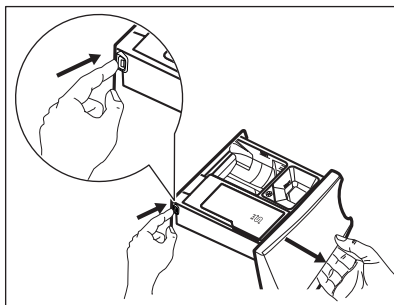

2. Retirez l'insert pour l'assouplissant et, s'il est en place, le récipient pour la lessive liquide.

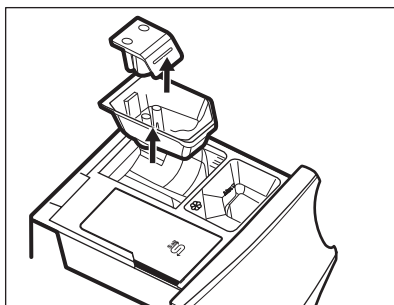
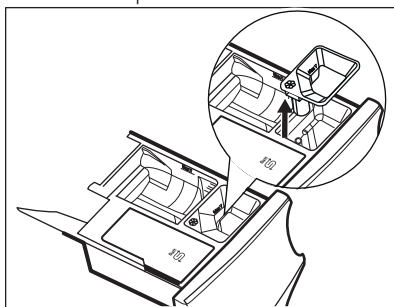

3. Nettoyez le distributeur et tous les inserts sous l'eau courante.

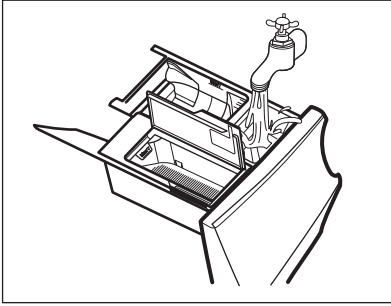

4. Veillez à retirer tous les résidus de produits du convoyeur de produits de lavage.. Utilisez un chiffon.

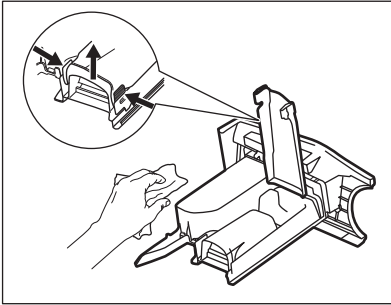

5. Assurez-vous d'éliminer tous les résidus de lessive dans les parties supérieure et inférieure du logement. Utilisez une petite brosse pour nettoyer les recoins.

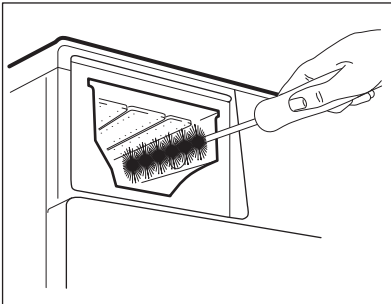

6. Réinstallez le distributeur de lavage dans ses rails et fermez-le. Lancez un programme de rinçage sans vêtement dans le tambour.

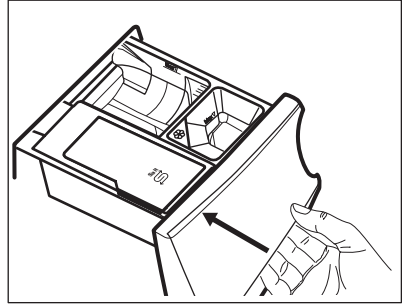

## 16.7 Nettoyage de la pompe de vidange



### AVERTISSEMENT!

Débranchez la fiche d'alimentation de la prise secteur.



Vérifiez régulièrement le filtre de la pompe de vidange et assurez-vous qu'il est propre.

Nettoyez la pompe de vidange si :

- L'appareil ne vidange pas l'eau.
- Le tambour ne tourne pas.
- L'appareil fait un bruit inhabituel car la pompe de vidange est bloquée.
- Le message **Vérifiez que le filtre de vidange n'est pas obstrué** s'affiche.



### AVERTISSEMENT!

- Ne retirez pas le filtre pendant que l'appareil fonctionne.
- Ne nettoyez pas la pompe si l'eau de l'appareil est chaude. Attendez que l'eau refroidisse.

**Pour nettoyer la pompe, procédez comme suit :**

1. Ouvrez le couvercle de la pompe.



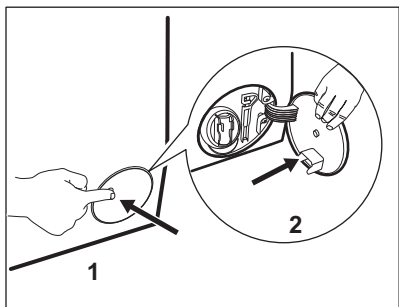

2. Placez un récipient sous le logement de la pompe de vidange pour recueillir l'eau qui s'écoule.
3. Pressez les deux leviers et poussez la conduite de vidange vers l'avant pour l'ouvrir.

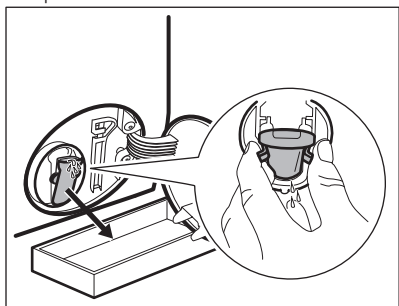

4. Laissez l'eau s'écouler.

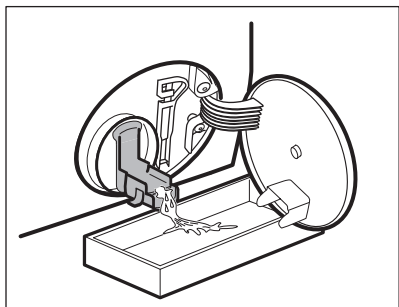

5. Lorsque le récipient est plein d'eau, refermez la conduite de vidange et videz le récipient.
6. Répétez les étapes 4 et 5 jusqu'à ce que l'eau cesse de s'écouler.

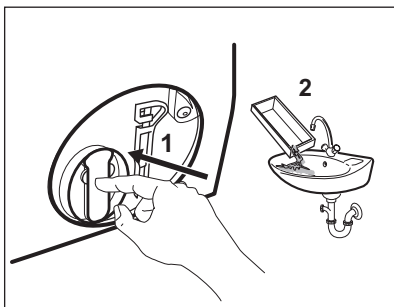

7. Fermez la conduite de vidange et tournez le filtre vers la gauche pour l'enlever.

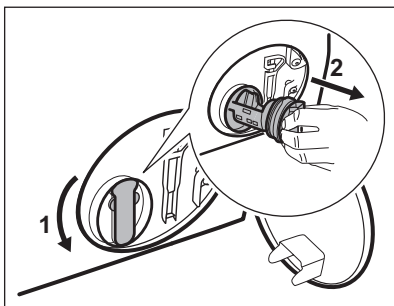

8. Si nécessaire, retirez les peluches et objets du logement du filtre.
9. Assurez-vous que la pale de la pompe peut tourner. Si ce n'est pas le cas, contactez votre service après-vente.

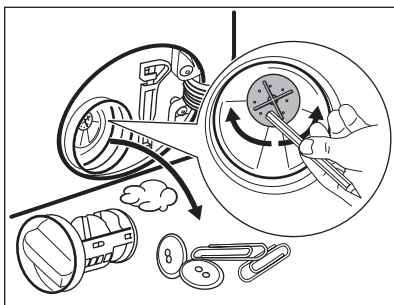

10. Nettoyez le filtre sous l'eau courante.

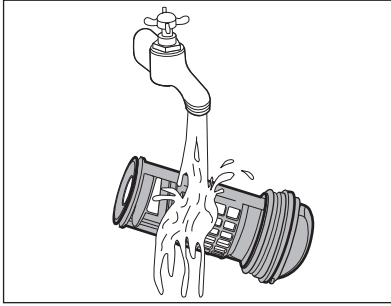

- 11.** Remplacez le filtre dans les guides spéciaux en le tournant vers la droite. Assurez-vous de serrer correctement le filtre afin d'empêcher toute fuite.

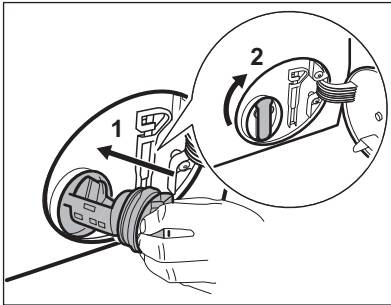

- 12.** Fermez le logement de la pompe.

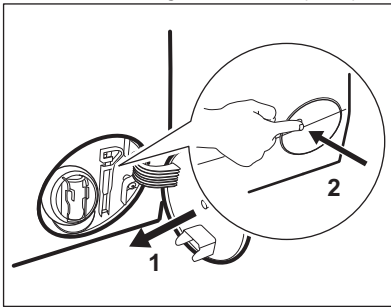

Lorsque vous vidangez l'eau avec la vidange d'urgence, vous devez réactiver le système de vidange :

- a. Versez 2 litres d'eau dans le distributeur de produit de lavage pour le lavage principal.
- b. Démarrez le programme pour vidanger l'eau.

## 16.8 Nettoyage du tuyau d'arrivée d'eau et du filtre de la vanne

Il est recommandé de nettoyer occasionnellement les deux filtres du tuyau d'arrivée d'eau et la valve pour éliminer les dépôts accumulés avec le temps :

1. Retirez le tuyau d'arrivée d'eau du robinet et nettoyez le filtre.

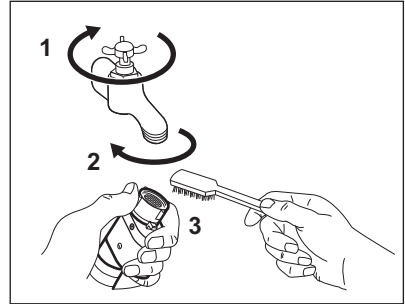

2. Retirez le tuyau d'arrivée de l'appareil en desserrant la bague de serrage.

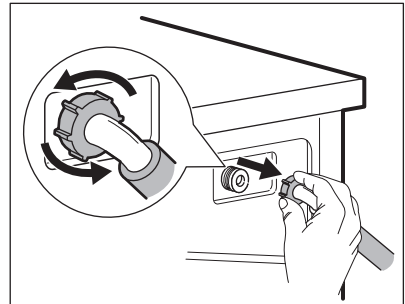

3. Utilisez une brosse à dents pour nettoyer le filtre de la valve situé à l'arrière de l'appareil.

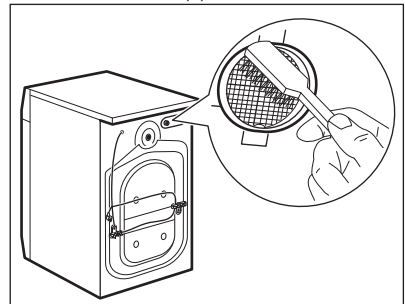

4. Lorsque vous rebranchez le tuyau à l'arrière de l'appareil, tournez-le vers la gauche ou la droite (et non en position verticale) en fonction de la position du robinet.

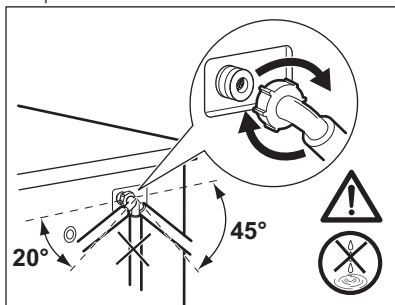

## 16.9 Vidange d'urgence

Si l'appareil ne peut pas vidanger l'eau, effectuez la même procédure décrite dans le paragraphe « Nettoyage du filtre de vidange ». Si nécessaire, nettoyez la pompe.

Lorsque vous vidangez l'eau avec la vidange d'urgence, vous devez réactiver le système de vidange :

1. Versez 2 litres d'eau dans le distributeur de produit de lavage pour le lavage principal.

2. Démarrez le programme pour vidanger l'eau.

## 16.10 Précautions contre le gel

Si l'appareil est installé dans un local où la température peut être négative, évacuez toute l'eau restant dans le tuyau d'alimentation et la pompe de vidange.

1. Débranchez la fiche d'alimentation de la prise secteur.
2. Fermez le robinet d'eau.
3. Placez les deux extrémités du tuyau d'alimentation dans un récipient et laissez l'eau s'écouler du tuyau.
4. Videz la pompe de vidange. Reportez-vous à la procédure de vidange d'urgence.
5. Une fois que la pompe de vidange est vide, réinstallez le tuyau d'alimentation.



### AVERTISSEMENT!

Assurez-vous que la température est supérieure à 0 °C avant d'utiliser à nouveau l'appareil.

Le fabricant ne pourra être tenu responsable en cas de dommages dus aux basses températures.

# 17. EN CAS D'ANOMALIE DE FONCTIONNEMENT



### AVERTISSEMENT!

Reportez-vous aux chapitres concernant la sécurité.

## 17.1 Introduction

L'appareil ne démarre pas ou s'arrête en cours de programme.

Dans un premier temps, essayez de trouver une solution au problème (reportez-vous au tableau des « Pannes possibles »). Si le problème persiste, contactez le service après-vente agréé.

**En cas de problèmes majeurs, les signaux sonores se déclenchent, un message d'alarme s'affiche et la touche Départ/Pause peut clignoter en continu :**

- **Assurez-vous que le robinet d'arrivée d'eau est ouvert** - L'appareil ne se remplit pas d'eau correctement.
- **Vérifiez que le filtre de vidange n'est pas obstrué** - L'appareil ne se vidange pas.
- **Vérifiez que la porte est correctement fermée** - Le hublot de l'appareil n'est pas fermé. Vérifiez le hublot !



Si l'appareil est trop chargé, retirez des vêtements du tambour et/ou poussez sur le hublot tout en appuyant sur la touche Départ/Pause jusqu'à ce que le voyant  s'arrête de clignoter (reportez-vous à l'illustration ci-dessous).

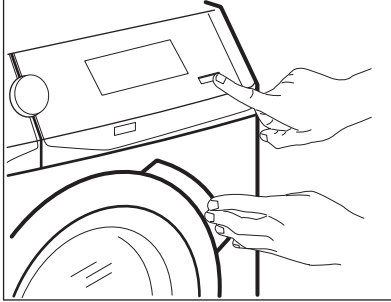

- **Le programme reprendra lorsque l'alimentation électrique sera stabilisée** - L'alimentation électrique est instable. Attendez que l'alimentation électrique se stabilise.
- **Fuite d'eau** - Le système de sécurité anti-débordement s'est déclenché. Débranchez l'appareil et fermez le robinet d'arrivée d'eau. Contactez le service après-vente agréé.





#### **AVERTISSEMENT!**

Éteignez l'appareil avant de procéder à la vérification.

## 17.2 Pannes possibles

Problème	Solution possible
Le programme ne démarre pas.	<ul style="list-style-type: none"> <li>• Assurez-vous que la fiche du câble d'alimentation est bien insérée dans la prise de courant.</li> <li>• Vérifiez que la porte de l'appareil est fermée.</li> <li>• Assurez-vous qu'aucun fusible n'est grillé dans la boîte à fusibles.</li> <li>• Vérifiez que vous avez bien appuyé sur la touche Départ/Pause.</li> <li>• Si vous avez sélectionné un départ différé, annulez-le ou attendez la fin du décompte.</li> <li>• Désactivez la sécurité enfants si elle a été préalablement activée.</li> </ul>
L'appareil ne se remplit pas d'eau correctement.	<ul style="list-style-type: none"> <li>• Assurez-vous que le robinet d'eau est ouvert.</li> <li>• Assurez-vous que la pression de l'arrivée d'eau n'est pas trop basse. Pour obtenir cette information, contactez votre compagnie des eaux.</li> <li>• Assurez-vous que le robinet d'eau n'est pas obstrué.</li> <li>• Assurez-vous que le tuyau d'arrivée d'eau n'est pas tordu, endommagé, ni plié.</li> <li>• Vérifiez que le raccordement du tuyau d'arrivée d'eau est correct.</li> <li>• Assurez-vous que le filtre du tuyau d'arrivée d'eau et le filtre de la vanne ne sont pas obstrués. Reportez-vous au chapitre « Entretien et nettoyage ».</li> </ul>

Problème	Solution possible
L'appareil se remplit d'eau et se vidange immédiatement.	<ul style="list-style-type: none"> <li>• Vérifiez que la position du tuyau de vidange est correcte. Le tuyau est peut-être positionné trop bas. Reportez-vous au chapitre « Instructions d'installation ».</li> </ul>
L'appareil ne vidange pas l'eau.	<ul style="list-style-type: none"> <li>• Assurez-vous que le siphon de l'évier n'est pas obstrué.</li> <li>• Assurez-vous que le tuyau de vidange n'est pas tordu ni plié.</li> <li>• Assurez-vous que le filtre de vidange n'est pas obstrué. Nettoyez le filtre si nécessaire. Reportez-vous au chapitre « Entretien et nettoyage ».</li> <li>• Vérifiez que le raccordement du tuyau de vidange est correct.</li> <li>• Sélectionnez le programme de vidange si vous avez choisi un programme sans phase de vidange.</li> <li>• Sélectionnez le programme de vidange si vous avez choisi une option se terminant avec de l'eau dans la cuve.</li> </ul>
La phase d'essorage n'a pas lieu ou le cycle de lavage dure plus longtemps que d'habitude.	<ul style="list-style-type: none"> <li>• Sélectionnez le programme d'essorage.</li> <li>• Assurez-vous que le filtre de vidange n'est pas obstrué. Nettoyez le filtre si nécessaire. Reportez-vous au chapitre « Entretien et nettoyage ».</li> <li>• Répartissez manuellement les vêtements dans la cuve et lancez à nouveau la phase d'essorage. Ce problème peut résulter de problèmes d'équilibrage.</li> </ul>
Il y a de l'eau sur le sol.	<ul style="list-style-type: none"> <li>• Assurez-vous que les raccords des tuyaux d'eau sont bien serrés et qu'il n'y a aucune fuite d'eau.</li> <li>• Assurez-vous que le tuyau d'arrivée d'eau et le tuyau de vidange ne sont pas endommagés.</li> <li>• Assurez-vous d'utiliser une lessive adaptée en quantité correcte.</li> </ul>
Impossible d'ouvrir le hublot de l'appareil.	<ul style="list-style-type: none"> <li>• Vérifiez si vous avez sélectionné un programme de lavage se terminant avec de l'eau dans la cuve.</li> <li>• Assurez-vous que le programme de lavage est terminé.</li> <li>• Sélectionnez le programme de vidange ou d'essorage s'il y a de l'eau dans le tambour.</li> <li>• Vérifiez que l'appareil est alimenté en électricité.</li> <li>• Ce problème peut résulter d'une anomalie de l'appareil. Contactez le service après-vente agréé. Si vous devez ouvrir le hublot, lisez attentivement le chapitre « Ouverture d'urgence du hublot ».</li> <li>• Assurez-vous que le Départ à Distance n'est pas activé. Désactivez-le.</li> </ul>
Le message « Échec de la connexion au réseau Wi-Fi » s'affiche.	<ul style="list-style-type: none"> <li>• Vérifiez le signal sans fil.</li> <li>• Vérifiez votre réseau domestique et votre routeur.</li> <li>• Redémarrez le routeur.</li> <li>• Contactez votre fournisseur d'accès sans fil si vous rencontrez des problèmes avec le réseau sans fil.</li> </ul>

Problème	Solution possible
L'application ne peut pas se connecter à l'appareil.	<ul style="list-style-type: none"> <li>• Vérifiez le signal sans fil.</li> <li>• Assurez-vous que votre appareil intelligent est bien connecté au réseau sans fil.</li> <li>• Vérifiez votre réseau domestique et votre routeur.</li> <li>• Redémarrez le routeur.</li> <li>• Contactez votre fournisseur d'accès sans fil si vous rencontrez des problèmes avec le réseau sans fil.</li> <li>• L'appareil et/ou l'appareil intelligent doivent être reconfigurés car un nouveau routeur a été installé ou la configuration du routeur a été modifiée.</li> </ul>
L'application ne peut pas se connecter fréquemment à l'appareil.	<ul style="list-style-type: none"> <li>• Assurez-vous que le signal sans fil parvient jusqu'à l'appareil. Tentez de rapprocher le plus possible le routeur domestique de l'appareil, ou pensez à acheter un répéteur de signal Wi-Fi.</li> <li>• Assurez-vous que le signal sans fil n'est pas perturbé par un micro-ondes. Éteignez le micro-ondes. Évitez d'utiliser le micro-ondes et la télécommande en même temps.</li> </ul>
L'appareil vibre et fait un bruit inhabituel.	<ul style="list-style-type: none"> <li>• Vérifiez que l'appareil est de niveau. Reportez-vous au chapitre « Instructions d'installation ».</li> <li>• Vérifiez que l'emballage et/ou les boulons de transport ont été retirés. Reportez-vous au chapitre « Instructions d'installation ».</li> <li>• Ajoutez plus de linge dans le tambour. La charge est peut-être trop légère.</li> </ul>
La durée du programme augmente ou diminue durant l'exécution du programme.	<ul style="list-style-type: none"> <li>• La fonction ProSense est capable d'ajuster la durée du programme en fonction du type et de la quantité de linge. Reportez-vous au paragraphe « Fonction ProSense » dans le chapitre « Utilisation quotidienne ».</li> </ul>
Les résultats de lavage ne sont pas satisfaisants.	<ul style="list-style-type: none"> <li>• Augmentez la quantité de produit de lavage ou utilisez-en un autre.</li> <li>• Utilisez des produits spéciaux pour enlever les taches tenaces avant de laver le linge.</li> <li>• Veillez à sélectionner la bonne température.</li> <li>• Réduisez la charge de linge.</li> <li>• Veillez à ne verser aucun autre type de détergent dans le compartiment . Dans ce cas, reportez-vous au chapitre « Élimination du détergent et d'autres additifs du compartiment pour le sel régénérant ».</li> <li>• Veillez à ne pas verser de sel régénérant dans le compartiment . S'il en contient, lancez un cycle de rinçage ou un cycle de lavage.</li> </ul>
Il y a trop de mousse dans le tambour au cours du cycle de lavage.	<ul style="list-style-type: none"> <li>• Réduisez la quantité de produit de lavage.</li> </ul>

Problème	Solution possible
Fuite de liquide excessive en provenance du distributeur de produit de lavage.	<ul style="list-style-type: none"> <li>Assurez-vous que les brosses en caoutchouc sous le compartiment à lessive sont intactes.</li> </ul>
Consommation de sel régénérant excessive.	<ul style="list-style-type: none"> <li>Vérifiez si l'adoucisseur d'eau a été réglé pour se déclencher également durant la phase de rinçage. Reportez-vous au paragraphe « Comment régler le niveau de dureté de l'eau » du chapitre « Adoucisseur d'eau (Technologie Soft Water) ».</li> </ul>
Le tambour est vide et l'écran indique un certain poids à l'intérieur.	<ul style="list-style-type: none"> <li>Appuyez sur la touche Marche/Arrêt pour éteindre l'appareil puis rallumez-le pour définir une tare.</li> </ul>
Le tambour est plein mais l'affichage indique 0,0 kg.	<ul style="list-style-type: none"> <li>Vous avez chargé le linge avant de mettre l'appareil en marche. Appuyez sur la touche Marche/Arrêt pour éteindre l'appareil.</li> <li>Videz le tambour et suivez les étapes dans l'ordre. (Consultez le paragraphe « Chargement du linge »)</li> </ul>

Après avoir effectué ces contrôles, mettez l'appareil en marche. Le programme reprend là où il s'était interrompu.

Si le problème persiste, contactez le service après-vente agréé.

Si l'écran affiche d'autres codes d'alarme. Éteignez puis rallumez l'appareil. Si le problème persiste, contactez le service après-vente agréé.

## 17.3 Ouverture d'urgence du hublot

En cas de panne d'alimentation ou d'anomalie de l'appareil, le hublot reste verrouillé. Le programme de lavage continue dès que l'alimentation est rétablie. Si le hublot reste verrouillé en cas d'anomalie, il est possible de l'ouvrir à l'aide du dispositif de déverrouillage d'urgence.

Avant d'ouvrir le hublot :



**ATTENTION!**  
**Risque de brûlures !**  
**Assurez-vous que la température de l'eau et le linge ne sont pas brûlants.**  
**Si nécessaire, attendez qu'ils refroidissent.**



**ATTENTION!**  
**Risque de blessure !**  
**Assurez-vous que le tambour ne tourne pas. Si nécessaire, attendez que le tambour cesse de tourner.**



**Assurez-vous que le niveau de l'eau à l'intérieur du tambour n'est pas trop élevé. Effectuez une vidange d'urgence si nécessaire (reportez-vous à la section « Vidange d'urgence » au chapitre « Entretien et nettoyage »).**

Pour ouvrir le hublot, procédez comme suit :

1. Appuyez sur la touche Marche/Arrêt pour éteindre l'appareil.
2. Débranchez la fiche d'alimentation de la prise secteur.
3. Ouvrez le volet du filtre.

4. Maintenez le dispositif de déverrouillage d'urgence en le tirant vers le bas et ouvrez le hublot simultanément.

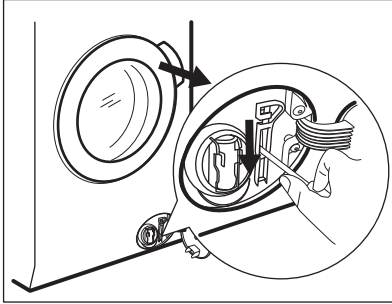

5. Sortez le linge et refermez le hublot.  
6. Fermez le volet du filtre.

## 17.4 Élimination du détergent et autres additifs du compartiment pour le sel régénérant

Tout type de produit de lavage ou d'additif versé par inadvertance dans le compartiment  doit être entièrement éliminé.

Si cela se produit, veuillez procéder comme suit :

1. Retirez le distributeur.

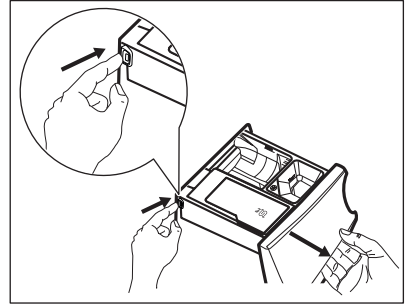

2. Éliminez toute trace de produit de lavage ou d'additif, puis nettoyez entièrement le compartiment.  
3. Remettez le distributeur en place et versez le sel régénérant dans le compartiment .  
4. Fermez le distributeur.  
5. Lancez un cycle pour le coton ou le synthétique, sans réduire la durée, pour restaurer la fonction d'adoucisseur d'eau.

## 18. VALEURS DE CONSOMMATION



Les valeurs indiquées sont obtenues après des essais en laboratoire, avec les normes correspondantes. Les données peuvent différer pour différentes raisons : la quantité et le type de linge, ou la température ambiante. La pression de l'eau, la tension de l'alimentation et la température de l'arrivée d'eau peuvent également affecter la durée du programme de lavage.







Les caractéristiques techniques peuvent être modifiées sans avis préalable pour améliorer la qualité du produit.



Au cours du programme de lavage, la technologie Prosense peut faire varier la durée du lavage et les valeurs de consommation. Pour plus de détails, consultez le paragraphe « La détection de charge Prosense » du chapitre « Utilisation quotidienne ».



Programmes	Charge (kg)	Consommation énergétique (kWh)	Consommation d'eau (litres)	Durée approximative du programme (minutes)	Humidité résiduelle (%) <sup>1)</sup>
Coton 60 °C	9	1.65	90	220	44
Coton 40 °C	9	1.20	90	210	44
Synthétiques 40 °C	4	0.72	55	160	35
Déliçats 40 °C	4	0.60	60	120	35
Laine/Soie 30 °C	2	0.35	58	60	30
<b>Programmes standard pour le coton<sup>2)</sup></b> 					
Coton 60 °C standard 	9	0.32	54	268	44
Coton 60 °C standard 	4.5	0.30	40	247	44
Coton 40 °C standard 	4.5	0.30	40	234	44

1) Au terme de la phase d'essorage.

2) Les excellents résultats et la basse consommation d'énergie sont assurés par l'utilisation d'une eau adoucie. Pour que cela dure dans le temps, il est essentiel que vous régliez le bon niveau de dureté de l'eau en suivant les instructions du manuel d'utilisation et que vous utilisiez régulièrement du sel régénérant afin de régénérer les résines.

<b>Mode « Éteint » (W)</b>	0.30
<b>Mode « Veille » (W)</b>	0.30
<b>Consommation d'énergie en mode « veille » en réseau (W)</b>	3.00
<b>Délai pour la veille en réseau (min.)</b>	15

Les informations fournies dans le tableau ci-dessus sont conformes à la directive d'application 1015/2010 de la réglementation 2009/125/CE et de la réglementation 1275/2008 de la commission européenne.

## 19. CARACTÉRISTIQUES TECHNIQUES

Dimensions	Largeur / Hauteur / Profondeur / Profondeur totale	600 mm/ 850 mm/ 630 mm/ 660 mm
Branchement électrique	Tension	230 V
	Puissance totale	2200 W
	Fusible	10 A
	Fréquence	50 Hz

Niveau de protection contre l'infiltration de particules solides et d'humidité assuré par le couvercle de protection, excepté là où l'équipement basse tension ne dispose d'aucune protection contre l'humidité		IPX4
Pression de l'arrivée d'eau	Minimale Maximale	0,5 bar (0,05 MPa) 8 bar (0,8 MPa)
Arrivée d'eau <sup>1)</sup>		Eau froide
Charge maximale	Blanc/Couleurs	9 kg
Classe d'efficacité énergétique		A+++
Essorage	Maximale	1600 tr/min

<sup>1)</sup> Raccordez le tuyau d'arrivée d'eau à un robinet fileté 3/4" .

## 20. ACCESSOIRES

### 20.1 Disponible sur [www.aeg.com/shop](http://www.aeg.com/shop) ou chez un revendeur agréé

**i** Seuls les accessoires appropriés et agréés par AEG peuvent répondre aux normes de sécurité de l'appareil. Si les pièces ne sont pas agréées, toute réclamation sera refusée.

### 20.2 Kit de plaques de fixation

Si vous installez l'appareil sur un socle, stabilisez l'appareil à l'aide des plaques de fixation.

Lisez attentivement la notice fournie avec l'accessoire.

### 20.3 Kit de superposition

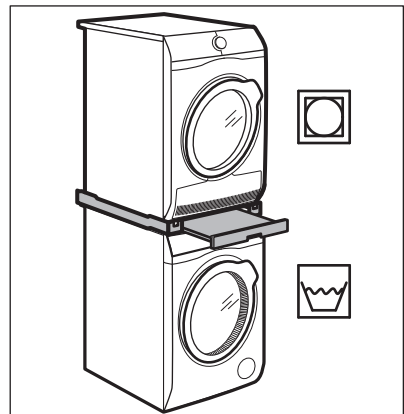

Le sèche-linge ne peut-être superposé au-dessus du lave-linge **qu'en utilisant le kit de superposition adapté, fabriqué et agréé par AEG.**

**i** Assurez-vous de la compatibilité du kit de superposition en vérifiant la profondeur de vos appareils.

Le kit de superposition peut uniquement être utilisé avec les appareils indiqués dans la brochure fournie avec l'accessoire.

Lisez attentivement les notices fournies avec l'appareil et avec l'accessoire.



**AVERTISSEMENT!**  
N'installez pas le sèche-linge  
sous le lave-linge.

## 20.4 Socle à tiroir

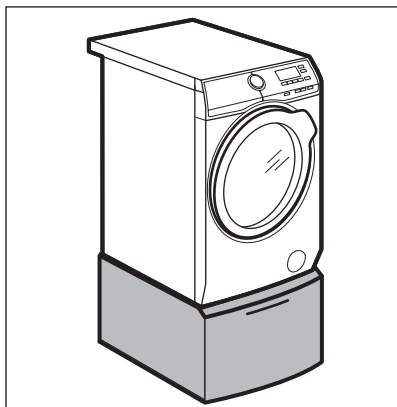



Pour surélever votre appareil et faciliter le chargement et le déchargement du linge.

Le tiroir peut servir au stockage du linge comme par ex. : les serviettes ainsi que des produits de nettoyage et autres.

Lisez attentivement la notice fournie avec l'accessoire.

## 21. EN MATIÈRE DE PROTECTION DE L'ENVIRONNEMENT

Recyclez les matériaux portant le symbole . Déposez les emballages dans les conteneurs prévus à cet effet. Contribuez à la protection de l'environnement et à votre sécurité, recyclez vos produits électriques et

électroniques. Ne jetez pas les appareils portant le symbole  avec les ordures ménagères. Emmenez un tel produit dans votre centre local de recyclage ou contactez vos services municipaux.



www.aeg.com/shop



157011540-A-212017

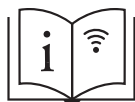
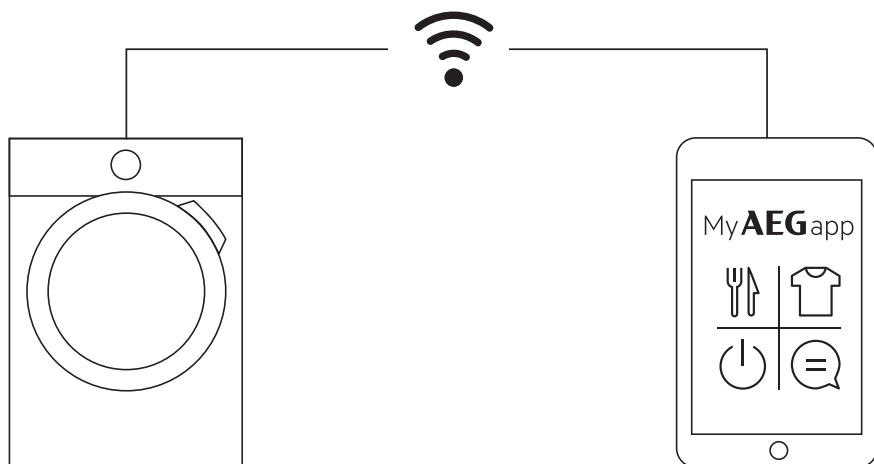

[aeg.com/app](http://aeg.com/app)



# AEG