

LAVE-LINGE FRONTAL

NOTICE D'UTILISATION

HW70-1403D-F
HW80-1403D-F



Haier

INDEX**AVANT D'UTILISER L'APPAREIL
POUR LA PREMIÈRE FOIS**

>ÉLÉMENTS.....	03
>PRÉPARATION.....	04
>NOTICE DE SÉCURITÉ.....	05
>NOTICE D'INSTALLATION.....	06
>BANDEAU DE COMMANDES.....	08

UTILISATION DE L'APPAREIL

>CHOIX DU PROGRAMME.....	10
>CARACTÉRISTIQUES.....	11
>MODES DE LAVAGE.....	12

ENTRETIEN

>ENTRETIEN ET NETTOYAGE.....	16
>AFFICHEUR.....	18
>DIAGNOSTIC DES PANNES.....	19
>FICHE DE PRODUIT.....	20

LÉGENDE :

Oui



Non



Option



Pour votre sécurité observez scrupuleusement les notices marquées avec le signal « Attention ».

MISE AU REBUT

Le symbole présent sur l'appareil et sur son emballage indique que ce produit ne peut en aucun cas être traité comme déchet ménager. Il doit par conséquent être remis à un centre de collecte de déchets chargé du recyclage des équipements électriques et électroniques. En procédant correctement à la mise au rebut de cet appareil, vous contribuerez à empêcher toute conséquence nuisible pour l'environnement et la santé de l'homme. Pour obtenir de plus amples détails au sujet du recyclage des appareils de ce genre, veuillez vous adresser au bureau compétent de votre commune, à la société de collecte des déchets ou directement à votre revendeur.

ÉLÉMENTS

MERCI D'AVOIR ACHETÉ UN PRODUIT HAIER

Avant d'utiliser pour la première fois l'appareil lisez attentivement le mode d'emploi. Le mode d'emploi contient des informations importantes qui contribueront à une meilleure exploitation de l'appareil, à son installation, et son entretien correct.

Conservez ce mode d'emploi dans un endroit facilement accessible afin de vous y référer ultérieurement.

En cas de vente, remise ou cession de l'appareil pendant un éventuel déménagement remettez ce mode d'emploi au nouveau propriétaire pour qu'il puisse prendre connaissance de l'appareil et des notices de sécurité.

ACCESSOIRES

Vérifiez si les accessoires fournis coïncident avec la liste au-dessous.

1x tuyau d'alimentation d'eau



1x coude de tuyau d'évacuation

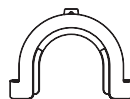

1x mode d'emploi



4x bouchons

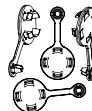

1x plaque inférieure



04 AVANT D'UTILISER L'APPAREIL POUR LA PREMIÈRE FOIS

PRÉPARATION

PRÉPARATION DE L'APPAREIL

Enlevez l'emballage, y compris la base en polystyrène, pour que l'appareil puisse avoir une position stable. Après le déballage du produit, vous remarquerez quelques gouttes d'eau sur l'emballage en plastique et sur la sortie du tuyau d'arrivée et du tuyau d'évacuation d'eau. Ce phénomène est normal. Il est causé par des tests sur l'appareil effectués en usine.

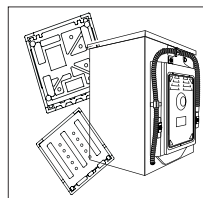

DESCRIPTION

Le dessin au-dessous peut présenter des différences avec l'appareil que vous avez acheté à cause des améliorations techniques introduites.

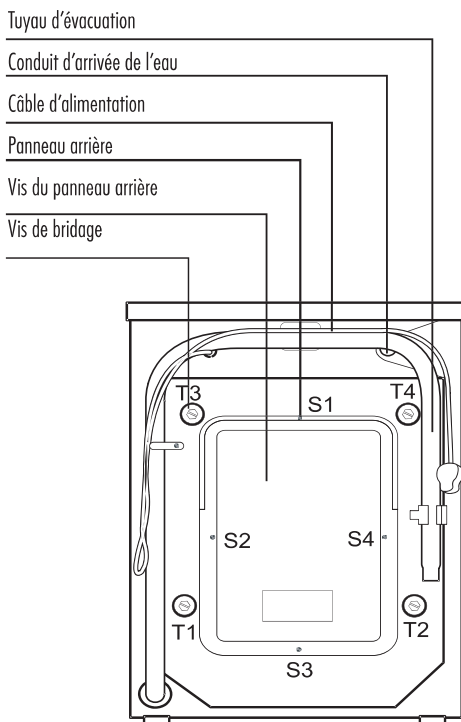
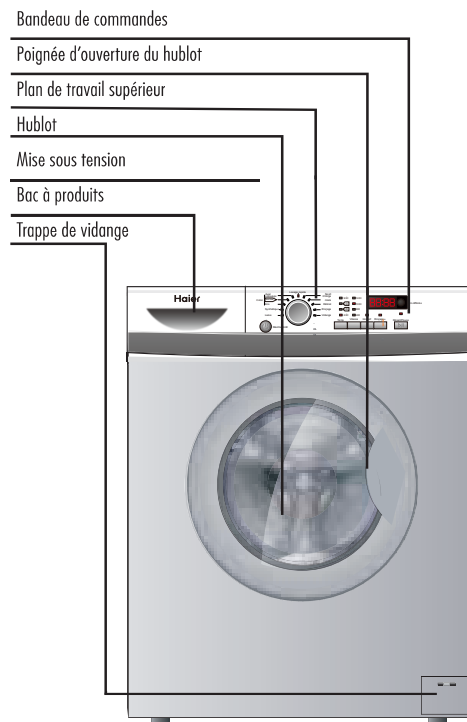



NOTICE DE SÉCURITÉ

AVANT D'UTILISER L'APPAREIL POUR LA PREMIÈRE FOIS

Il faut...

- ... s'assurer que les vis de transport ont été enlevées
- ... s'assurer que les vis de bridage ont été enlevées
- ... s'assurer que la fiche est facilement accessible.
- ... débrancher l'alimentation en tirant la fiche et pas le câble.
- ... s'assurer que les fusibles de l'installation électrique ont la puissance de 15 A.
- ... tenir l'appareil loin des sources de chaleur et le protéger contre les rayons directs du soleil, pour éviter l'usure des éléments en caoutchouc et en plastique.
- ... s'assurer que le câble d'alimentation ne soit pas comprimé pas le lave-linge.
- ... s'assurer que les raccordements des tuyaux sont étanches et qu'il n'y ait pas de fuites. Si les raccordements sont trop lâches ou s'il y a des fuites, coupez l'eau et corrigez les. N'utilisez pas le lave-linge jusqu'à ce que tous les raccordements ne soient pas étanches.

Il ne faut pas...

- ... toucher ni manipuler l'appareil les pieds nus ou les mains mouillées.
- ... utiliser des détergents inflammables ou des détergents pour nettoyage chimique.
- ... utiliser des atomiseurs inflammables à proximité du lave-linge.
- ... débrancher ni brancher la fiche, si l'atmosphère contient des gaz inflammables.
- ... laisser les jeunes enfants ou les personnes infirmes jouer avec l'appareil ou son emballage.
- ... installer l'appareil à l'extérieur, dans les endroits humides ou dans les endroits où des fuites d'eau peuvent survenir, p.ex. : à côté de l'évier. En cas d'une fuite d'eau, laissez le lave-linge sécher d'une manière naturelle.
- ... mettre le lave linge directement sur un tapis, à côté des murs ou des meubles.

PENDANT L'EXPLOITATION QUOTIDIENNE DU LAVE-LINGE

Il faut ...

- ... fermer les fermetures à glissière et s'assurer de ne pas insérer des fils/cordons lâches afin d'éviter que le linge s'entrelace. S'il est nécessaire, lavez les petites pièces dans un sac à linge ou dans une taie d'oreiller.
- ... éteindre le lave-linge et débrancher le cordon d'alimentation, après chaque lavage, pour économiser de l'énergie et pour des raisons de sécurité. Nettoyer la partie inférieure du hublot.
- ... laisser le hublot ouvert lorsque le lave-linge n'est pas utilisé afin d'éviter la formation d'odeurs.
- ... remplacer le cordon d'alimentation auprès d'un service après-vente agréé ou d'un technicien agréé, en cas de détérioration de celui-ci.
- ... s'assurer que l'appareil n'est pas utilisé par des personnes infirmes ou par des personnes qui ne disposent pas d'un savoir-faire nécessaire, sans surveillance ou l'assistance de personnes responsables.
- ... empêcher les jeunes enfants de jouer avec l'appareil.

Il ne faut pas ...

- ... toucher l'appareil pendant le lavage — il peut être chaud!
- ... mettre sur le lave-linge des objets lourds, ni des sources de chaleur ou d'humidité.
- ... laver des étoffes similaires au caoutchouc ou à l'éponge à des températures élevées.
- ... ouvrir le bac à produits pendant le lavage.
- ... ouvrir le hublot en forçant. Le hublot est équipé d'un dispositif de verrouillage. Quelques instants après la fin de lavage il se déverrouille.
- ... ouvrir le hublot quand vous voyez de l'eau à travers.
- ... couvrir le lave-linge avec un drap qui ne laisse pas passer l'humidité.

06 AVANT D'UTILISER L'APPAREIL POUR LA PREMIÈRE FOIS

NOTICE D'INSTALLATION

AJUSTER LE COUVERCLE INFÉRIEUR

Après l'ouverture de l'emballage, au-dessus de l'appareil, vous trouverez un panneau en plastique (fig. 1). Il faut l'installer au-dessous du lave-linge afin de réduire le bruit (fig. 2)

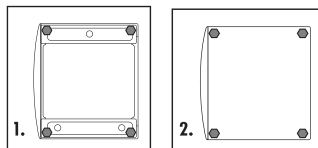

ENLÈVEMENT DES VIS DE BRIDAGE

Les vis de transport bloquent les éléments mobiles du lave-linge pendant le transport.

1. Enlevez le panneau postérieur.
2. Enlevez les quatre vis qui se trouvent à l'arrière de l'appareil et les éléments stabilisants situés à l'intérieur du lave-linge.
3. Remontez le panneau postérieur.
4. Bouchez les orifices des vis de transport avec les bouchons.

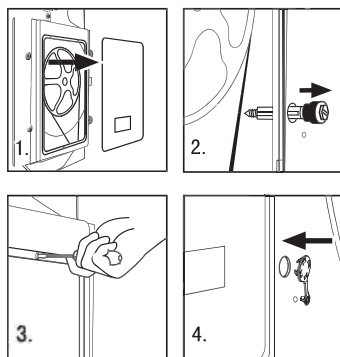

Attention:

1. Le panneau arrière doit être monté avec la partie convexe à l'extérieur, dans les deux encoches indiquées sur la fig. 5.

2. A tout hasard, conservez les vis de transport et les éléments stabilisants, vous en aurez besoin lors d'un éventuel déménagement.

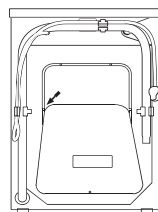
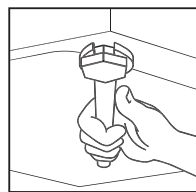

fig. 5.

MISE À NIVEAU DU LAVE-LINGE

Ce lave-linge possède des pieds réglables. Avant d'utiliser pour la première fois le lave-linge réglez les de la manière que l'appareil repose bien horizontalement sur le sol. Cela contribuera à réduire les vibrations et le bruit, ainsi qu'à ralentir l'usure du lave-linge. Pendant la mise à niveau du lave-linge, nous recommandons d'utiliser un niveau à bulle. Le sol doit être le plus plat et stable possible.



TUYAU D'ARRIVÉE D'EAU

1. Vissez le tuyau d'arrivée d'eau au conduit fileté situé à l'arrière du lave-linge.

2. Raccordez le tuyau à un robinet d'eau fileté.

Attention: N'utilisez que le tuyau dont est équipé le lave-linge. N'utilisez pas de vieux tuyaux.

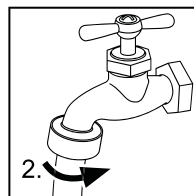
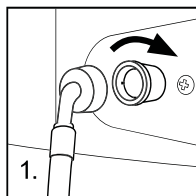

TUYAU D'ÉVACUATION

1. Utilisez l'attache du tuyau d'évacuation pour maintenir le bout du tuyau fixe et éviter l'inondation. Ne prolongez pas le tuyau d'évacuation. Si c'est nécessaire, contactez le service après-vente.

2. L'évacuation doit être placée à la hauteur de 80-100 cm. Raccordez le tuyau d'évacuation à l'attache qui se trouve dans la partie postérieure du lave-linge afin d'éviter qu'il tombe.

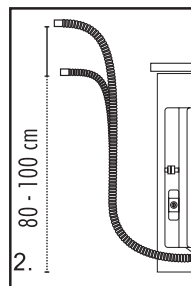
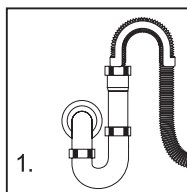

Attention: le tuyau d'évacuation ne peut pas être submergé par de l'eau. Il doit être étanche et bien fixé.

Si le tuyau d'évacuation se trouve par terre ou au-dessous

de 80 cm, le lave-linge continuera à évacuer de l'eau au fur et à mesure qu'il se remplit

BRANCHEMENT DE L'ALIMENTATION

Avant de brancher l'alimentation, il faut s'assurer que:

- la prise de courant ait la puissance adéquate à la puissance maximale du lave-linge (les fusibles du circuit électrique doivent avoir une valeur non inférieure à 15 A);
- la tension soit compatibles aux prescriptions techniques;
- la prise de courant soit compatible avec la fiche du lave-linge;
- le lave-linge soit branché dans une prise avec la mise à la terre.

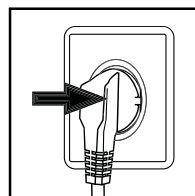

08 AVANT D'UTILISER L'APPAREIL POUR LA PREMIÈRE FOIS

BANDEAU DE COMMANDES

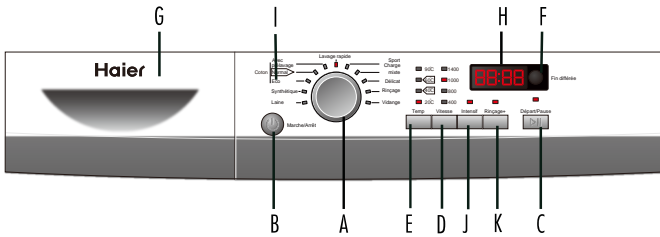

- | | | | |
|----------|--|----------|----------------------------|
| A | Programmateur | G | Bac à produits |
| B | Touche de mise sous tension | H | Ecran d'affichage |
| C | Touche "Départ / Pause" | I | Programme Coton Eco |
| D | Touche de réglage de la vitesse d'essorage | J | Touche fonction "Intensif" |
| E | Touche de réglage de la température | K | Touche "Rinçage+" |
| F | Touche "Fin différée" | | |

Fonctions

A	→ Programmeur	__ En tournant le programmeur à droite ou à gauche, vous pouvez choisir le programme désiré. Le lave-linge dispose de 11 programmes. Après avoir choisi le programme adéquat, le voyant correspondant au programme s'allume.
B	→ Touche de mise sous tension	__ En enfonçant ce bouton, vous allumez le lave-linge. Pour l'éteindre, appuyez encore une fois. Pour mettre la machine hors tension, appuyez sur la touche « Marche / Arrêt » durant 2 secondes
C	→ Touche "Départ/Pause"	__ Après avoir branché le lave-linge et après avoir choisi votre programme, appuyez sur cette touche pour faire démarrer l'appareil. Lors du lavage, vous pouvez appuyer sur la touche pour arrêter le fonctionnement du lave-linge. Si vous le faites, l'appareil s'arrêtera et les chiffres sur l'afficheur commenceront à clignoter. Pour faire redémarrer l'appareil, appuyez encore une fois sur la touche. Pour arrêter le lavage, appuyez sur la touche et au moment où les chiffres commencent à clignoter enfoncez le bouton d'allumage.
D	→ Touche de réglage de la vitesse d'essorage	__ Touchez ce bouton à la légère, la température de lavage sera affichée sur l'indicateur. Sélectionnez une température en fonction du type de linge. Si aucune lumière de vitesse d'essorage ne s'allume, cela indique que le lavage se fera sans essorage. Attention: Vous pouvez choisir différentes vitesses et températures pour différents types de linge. S'il n'y a pas de recommandations spéciales, utilisez un programme par défaut.
E	→ Touche de réglage de la température	__ Touchez ce bouton à la légère pour sélectionner la vitesse souhaitée. Lorsqu'une vitesse est sélectionnée, elle sera affichée sur l'indicateur. Si aucune lumière de température ne s'allume, cela indique que le lavage se fera à froid.

BANDEAU DE COMMANDES

F	↪ Touche "Fin différée"	<p>_ Si vous appuyez sur cette touche, vous retarderez le démarrage du lave-linge. Chaque fois que vous appuyez sur la touche vous augmentez le temps d'une demi-heure, le maximum étant 24 heures.</p> <p>Après avoir choisi le temps de retard, appuyez sur la touche « Départ/Pause » afin de déclencher le compte à rebours (le temps restant est affiché sur l'écran jusqu'à la fin du programme).</p> <p>Attention: le retard doit être plus long que le programme lui-même. Sinon, le lave-linge va démarrer le lavage immédiatement.</p>
G	↪ Bac à produits	<p>_ Après l'avoir ouvert, vous verrez les compartiments suivants :</p> <p>Compartiment 1: détergent pour le prélavage.</p> <p>Compartiment 2: détergent pour le lavage 1-9.</p> <p>Compartiment 3: adoucissant, assouplissant.</p> <p>L'utilisation d'un type de lessive dépend des températures de lavage, référez-vous au manuel de votre lessive.</p>
H	↪ Ecran d'affichage	<p>_ Affiche les informations telles que le temps restant à la fin du lavage, ainsi que les codes erreurs.</p> <p>Attention: après la mise sous tension, l'écran s'allume et affiche le temps de lavage. En cas de variation de la pression et de la température de l'eau sélectionnée, le temps de lavage peut subir des variations. Si le linge n'est pas réparti d'une manière uniforme dans le tambour du lave-linge pendant l'essorage, le temps sera prolongé automatiquement.</p>
I	↪ Programme Coton Eco	<p>_ Ce programme permet d'adopter la consommation d'eau et le temps de lavage à la charge de linge.</p>
J	↪ Touche fonction Intensif	<p>_ Avant de lancer un programme, si votre linge est très sale, appuyez sur ce bouton, il augmente la durée du programme afin d'obtenir le meilleur résultat de lavage.</p>
K	↪ Touche "Rinçage+"	<p>_ En appuyant sur la touche, vous activez un rinçage supplémentaire. Si vous y appuyez une seule fois, vous allez introduire un seul rinçage supplémentaire. Alors, sur l'écran apparaîtra le communiqué « P-1 ». Chaque fois que vous appuyez sur la touche, le nombre des rinçages augmentera jusqu'à trois rinçages et sur l'écran apparaîtront les communiqués suivants: « P-2 » ou « P-3 ». Lors de cette opération, le voyant du rinçage supplémentaire commence à clignoter et sur l'afficheur seront visualisés à tour de rôle les communiqués « P-1/2/3 » et le temps restant. Après la fin du rinçage supplémentaire, le voyant s'éteint et le communiqué disparaît de l'afficheur.</p>

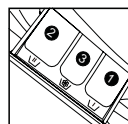

CHOIX DU PROGRAMME

TYPES DES PROGRAMMES

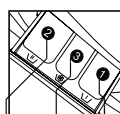

- 1 Compartiment pour le détergent pour le prélavage
- 2 Compartiment pour le détergent pour le lavage
- 3 Compartiment pour l'adoucissant

Température

Programme	Max	Réglé	Température			Recommandé blanchisserie	Vitesse d'essorage	
			2	3	1		HW70-1403D-F	HW80-1403D-F
1 ↷ Laine	-- jusqu'à 40°C	20°C	<input checked="" type="checkbox"/>	<input type="checkbox"/>	<input checked="" type="checkbox"/>	Type de linge	400 rpm	400 rpm
2 ↷ Synthétique	-- jusqu'à 60°C	40°C	<input checked="" type="checkbox"/>	<input type="checkbox"/>	<input checked="" type="checkbox"/>	couleur rapide synthétiques	1000 rpm	1000 rpm
3 ↷ Eco	-- jusqu'à 90°C	40°C	<input checked="" type="checkbox"/>	<input type="checkbox"/>	<input checked="" type="checkbox"/>	Tissus de coton	1000 rpm	1000 rpm
4 ↷ Normal	-- jusqu'à 90°C	40°C	<input checked="" type="checkbox"/>	<input type="checkbox"/>	<input checked="" type="checkbox"/>	Tissus de coton	1000 rpm	1000 rpm
5 ↷ Avec prélavage	-- jusqu'à 90°C	40°C	<input checked="" type="checkbox"/>	<input type="checkbox"/>	<input checked="" type="checkbox"/>	Fortes salissures	1000 rpm	1000 rpm
6 ↷ Lavage rapide	-- jusqu'à 20°C	20°C	<input checked="" type="checkbox"/>	<input type="checkbox"/>	<input checked="" type="checkbox"/>	tissus de coton léger-sol, le lin et synthétiques	1000 rpm	1000 rpm
7 ↷ Sport Charge	-- jusqu'à 40°C	20°C	<input checked="" type="checkbox"/>	<input type="checkbox"/>	<input checked="" type="checkbox"/>	Vêtement de sport	1000 rpm	1000 rpm
8 ↷ mixte	-- jusqu'à 60°C	40°C	<input checked="" type="checkbox"/>	<input type="checkbox"/>	<input checked="" type="checkbox"/>	Différents matériaux	1000 rpm	1000 rpm
9 ↷ Délicat	-- jusqu'à 40°	20°C	<input checked="" type="checkbox"/>	<input type="checkbox"/>	<input checked="" type="checkbox"/>	De coton ou synthétiques	1000 rpm	1000 rpm
10 ↷ Rinçage	--	--°C	<input checked="" type="checkbox"/>	<input type="checkbox"/>	<input checked="" type="checkbox"/>	/	1400rpm	1400rpm
11 ↷ Vidange	--	--°C	<input checked="" type="checkbox"/>	<input checked="" type="checkbox"/>	<input checked="" type="checkbox"/>	/	1400rpm	1400rpm

Oui Non Option

TECHNICAL DATA

	HW80-1403D-F	HW70-1403D-F
Alimentation	220 - 240V~/50Hz	220 - 240V~/50Hz
Courant maximal (A)	10	10
Pression de l'eau (MPa)	0.03 ≤ P ≤ 1	0.03 ≤ P ≤ 1
Nombre des programmes	11	11
Puissance maximale (W)	2000	2050
Dimensions (H x P x L mm)	850 x 650 x 595	850 x 600 x 595
Poids net (kg)	72	70

CARACTÉRISTIQUES TECHNIQUES

TABLEAU DE CONSOMMATIONS

Les temps de cycle de lavage sont conçus comme un guide seulement. Le temps réel peut varier due à la pression de l'eau, une température initiale de l'eau, etc.

Programme	Température HW70/80-1403DF	Charge max. HW70/80-1403DF	La consommation d'énergie HW70/80-1403DF	la consommation d'eau HW70/80-1403DF	Temps de lavage HW70/80-1403DF	Performances d'essorage
Laine	20°C	2kg	/	/	1:00h	/
Synthétique	40°C	4kg	/	/	1:10h	/
Eco	40°C	4kg	/	/	1:18h	/
Normal	<40°C	3.5/4kg	0.545/0.596kwh	39/36L	2:40/2:38h	/
Normal	<60°C	3.5/4kg	0.812/0.869kwh	38/36L	3:00/2:58h	/
Normal	<60°C	7/8kg	0.777/0.847kwh	50/56L	3:04/2:58h	53%
Avec prelavage	40°C	7/8kg	/	/	1:46h	/
Lavage rapide	20°C	4kg	/	/	0:15h	/
Sport charge	20°C	4kg	/	/	0:25h	/
Mixte	40°C	7/8kg	/	/	1:15h	/
Delicat	20°C	4kg	/	/	1:01h	/

Les programmes standards 60°C et 40°C sont adaptés pour nettoyer votre linge en coton, et ils sont les plus efficaces en termes de consommations d'énergie et d'eau lors d'un lavage classique.

La température de l'eau peut être légèrement différente de celle indiquée sur la machine à laver.

Le meilleur choix de détergents

	Universel	couleur	délicat	spéciale	adoucesseur
Laine	-	-	-	L	O
Synthétique	L/P	L/P	L	-	O
Eco	L/P	L/P	-	-	O
Normal	L/P	L/P	-	-	O
Mixte	L/P	L/P	-	-	O
Delicat	-	-	L	-	O

	Détergent	gamme de température en °C
L	Liquide	froid - 60
P	Poudre	40 - 90
O	Optionnel	---
-	Non	---

Si vous utilisez le détergent liquide, il n'est pas recommandé d'activer le démarrage différé.

Le montant de détergent nécessaire choisit à emballer l'information !

Info : Le détergent moderne à lavage en température basse.

MODES DE LAVAGE

ATTENTION

Ce lave-linge a été conçu uniquement comme appareil ménager. Toute utilisation de caractère commerciale peut entraîner l'annulation de garantie. N'utilisez pas le lave-linge d'une manière impropre ou incorrecte. Lavez le linge conformément aux recommandations des fabricants. N'y lavez pas de linge destiné au lavage à la main.



ALIMENTATION

Branchez le lave-linge à une source d'alimentation électrique (de 220 V à 240 V~/50 Hz).

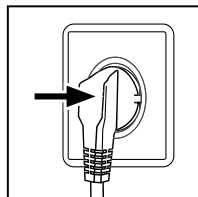

RACCORDEMENT DE L'EAU

Ouvrez le robinet. L'eau destinée pour le lave-linge doit être propre.

Attention: Avant d'utiliser le lave-linge, vérifiez l'étanchéité du raccordement entre le robinet et le tuyau en ouvrant le robinet.

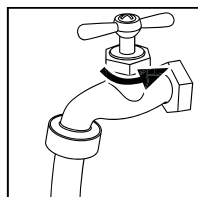

PRÉPARATION DU LAVAGE

- Triez le linge par le type de tissu (coton, synthétiques, laine et soie) et par le degré de saleté.
- Séparez le linge de couleur du linge blanc. Lavez le linge neuf à la main pour vérifier s'il perd la couleur ou s'il colore.
- Videz les poches (les clés, les pièces de monnaie, etc.) et enlevez d'éventuelles parures dures (p.ex. : les broches).

Attention: Les petits éléments (les boutons, etc.) risquent d'endommager le lave-linge et rendre indispensable une réparation aux frais de l'utilisateur.

- Lavez le linge sans ourlets, la lingerie, les tissus tissés comme les rideaux, etc, dans un sac à linge (malgré tout, il n'est pas recommandé de laver ce type de linge dans le lave-linge).
- Fermez les fermetures éclair et les agrafes. Assurez-vous que tous les boutons soient bien fixés et que les petits textiles tels que les chaussettes, les soutiens-gorge se trouvent dans un sac à linge.
- Étalez bien les grandes pièces telles que les nappes, les draps, etc.
- Mettez les chemises à l'envers.

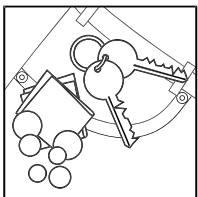
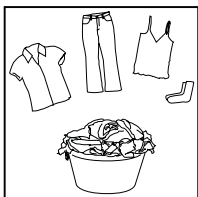

CHARGEMENT DU LINGE

Ouvrez le hublot et mettez les pièces une à une dans le tambour puis fermez le hublot.

→ En utilisant l'appareil pour la première fois, choisissez un programme et faites un lavage à vide afin d'éviter la souillure du linge par des huiles ou de l'eau sale. Avant d'effectuer le premier lavage, faites un lavage à vide à 60°C avec du détergent.

→ Evitez de surcharger le lave-linge.

CHOIX DU DÉTERGENT

L'efficacité du lavage dépend de la qualité du produit. Un produit mousseux assure un bon lavage. Choisissez un détergent adéquat pour le lavage des synthétiques et de la laine. N'utilisez pas de produits pour le lavage à sec tels que du trichloréthylène et similaires.

Evitez de mettre trop de lessive, ceci pourrait avoir les conséquences suivantes et abîmer votre machine.

1. Trop de mousse détectée obligera votre lave-linge lors de l'essorage, à augmenter le temps du cycle.

2. De la mousse pourrait déborder du bac à lessive.

3. De la mousse pourrait encore rester dans le tambour, même à la fin du cycle d'essorage.

Recommandation:

1. Nettoyer le bac à lessive une fois par semaine.

2. Si vous utilisez le programme avec prélavage, ne mettez que la moitié d'une dose normale de lessive.

3. Respecter les dosages recommandés sur les paquets de lessive.

METTRE LE DÉTERGENT

Tirez le bac à produits. Mettez le détergent et l'assouplissant dans les compartiments adéquats.

Repoussez délicatement le bac à produits.

Attention:

→ Dans le cas d'un programme de prélavage, n'oubliez pas de mettre du détergent dans les deux compartiments à détergent. Dans les autres cas, ne mettez pas de détergent dans le compartiment n° 1.

→ En utilisant les détergents liquides, conformez-vous aux instructions sur l'emballage. Pour les programmes avec prélavage ou pour le lavage avec le choix d'une « fin différée », n'utilisez pas de détergents liquides.

- N'utilisez pas de doses excessives d'assouplissant, elles pourraient endommager les fibres synthétiques.

CHOIX DU PROGRAMME

Pour avoir de meilleurs résultats, il est nécessaire de choisir le programme adéquat au type de linge.

Choisissez le programme désiré à l'aide du programmeur.

CHOIX DE L'OPTION

Choisissez les options nécessaires (voir „Bandeau de commandes“ pages 08 et 09).

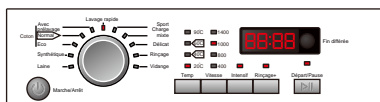
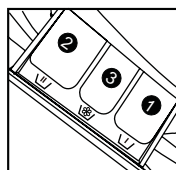
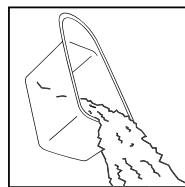
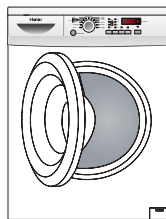

RÉGLAGE DE LA TEMPÉRATURE DE LAVAGE

Appuyez de manière répétitive sur la touche de température de lavage jusqu'au moment où la température désirée (température de l'eau à la sortie du robinet), apparaît sur l'écran.

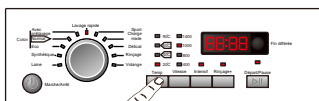

RÉGLAGE DE LA VITESSE D'ESSORAGE

Appuyez de manière répétitive sur la touche de sélection de la vitesse d'essorage jusqu'au moment où la vitesse désirée apparaît sur l'écran. Les instructions relatives au choix de la température et de la vitesse d'essorage se trouvent dans le chapitre «Fonctions»-«Bandeau de commandes» pages (8 et 9). Nous vous conseillons l'utilisation des valeurs recommandées.

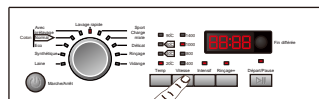

LAVAGE

Si vous appuyez sur la touche «Départ / Pause» le lavage démarre le programme choisi. L'appareil termine son fonctionnement automatiquement juste après avoir fini le lavage. A la fin du lavage, l'information «END» s'affichera sur l'écran. Ensuite, ouvrez le hublot et sortez votre linge.

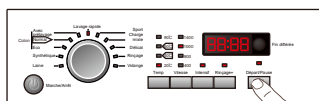

APRÈS LE LAVAGE

Coupez l'eau et mettez l'appareil hors tension. Ouvrez le hublot afin d'éviter la formation de mauvaises odeurs. Quand vous n'utilisez pas le lave-linge, laissez le hublot entrouvert.

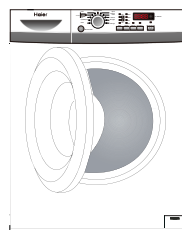

CONSEILS POUR ÉCONOMISER DE L'ÉNERGIE

1. Chargez la machine au maximum.
2. Ne surchargez pas la machine.
3. Ne faites de pré-lavage que pour le linge très sale.
4. Seulement quand il est très souillé ; il faut se laver de temps et de température sont augmentées
5. Pour le linge peu sale réduisez la quantité de détergent et choisissez les programmes pour le linge délicat.
6. Choisissez toujours une température adéquate. Détergents modernes sont très efficaces à une basse température (>20°C).
7. Conformez-vous aux doses prescrites sur les paquets de détergents pour ne pas utiliser de doses excessives.
8. Sélectionner une vitesse d'essorage plus élevée si utiliser un sèche-linge .







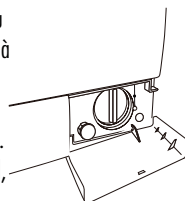





















CONSEIL:

Pour ajouter ou retirer des vêtements à cause de coupure de courant, assurez-vous que le niveau d'eau dans le tambour est au dessous du bord inférieur du hublot, que la température de l'eau est inférieure à 50°C et que le tambour interne ne fonctionne pas, puis retirez le tuyau de vidange de son soutien et maintenez-le en bas jusqu'à ce que l'eau n'est plus évacuée de la tuyauterie de vidange, remplacez le tuyau de vidange. Ouvrez la porte de filtrage en bas du lave-linge, et vous verrez un poteau de traction. Sortez le câble de traction et tirez doucement vers le bas jusqu'à ce que vous entendez un bruit sourd, la porte sera ouverte, vous pouvez maintenant ajouter ou retirer les vêtements. Ensuite, remettez le poteau de traction et la porte de filtrage.

Si elle n'est pas apte à ouvrir la porte, en utilisant le pôle peut l'ouvrir, mais ce n'est pas une façon normale.



EXPLICATION DES SYMBOLES

	Tissu résistant		Blanchir à l'eau froide		Nettoyage à sec exclu	
	Tissu délicat		Ne pas blanchir		Sécher à plat	
		Température max. 95°C		Repassage max. 200°C		Suspendre pour sécher sans essorer
		Température max. 60°C		Repassage max. 150°C		Suspendre pour sécher
		Température max. 40°C		Repassage max. 100°C		Séchage à sollicitation thermique normale
		Température max. 20°C		Repassage exclu		Séchage à sollicitation thermique réduite
	Lavage à la main		Nettoyage à sec possible (tous solvants usuels autorisés)		Séchage à la machine exclu	
	Lavage exclu		Nettoyage à sec possible (tous solvants usuels sauf trichlor)			
	Laine		Solvants autorisés : essences minérales			

CHARGEMENT DU TAMBOUR

Un drap	coton	environ 800 g
Couverture	laine	environ 3000 g
Vêtements en tissus divers	/	environ 800 g
Veste	coton	environ 800 g
Jeans	/	environ 800 g
Bleu de travail	coton	environ 950 g
Pyjama pour femmes	/	environ 200 g
Pyjama	/	environ 300 g
Chaussettes	tissus divers	environ 50 g
T-shirt	coton	environ 300 g
Lingerie	tissus divers	environ 70 g

FIN DU LAVAGE

Après chaque lavage, coupez l'eau et mettez l'appareil hors tension. Ouvrez le hublot afin d'éviter la formation de mauvaises odeurs et d'humidité.

NETTOYAGE DU BAC À PRODUITS

Nettoyez régulièrement le bac à produits.

Sortez le bac à produits en appuyant sur la pièce plastique au dessus du bac du milieu, rincez-le à l'eau courante et remettez-le en place.

NETTOYAGE DU LAVE-LINGE

Avant de procéder au nettoyage ou à l'entretien, débranchez l'appareil.

Nettoyez la carrosserie et les éléments en caoutchouc avec un chiffon doux et du détergent liquide. N'utilisez pas de produits organiques ni de solvants.

NETTOYAGE DU FILTRE

Nettoyez le filtre au moins une fois par mois.

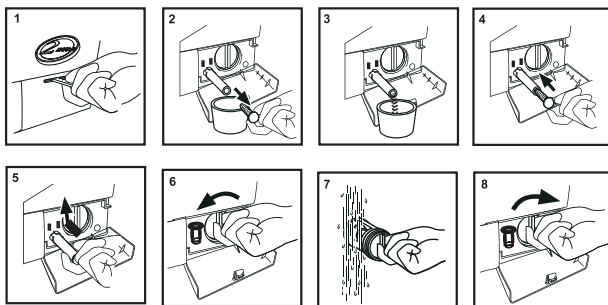
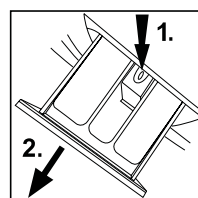
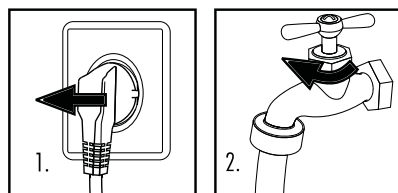

Insérez un tournevis plat dans la fente et tirez doucement. (fig.1)

Tirez le tuyau en caoutchouc vers vous, placez un récipient en dessous et retirez le bouchon pour laisser l'eau s'évacuer. (Fig 2,3)

Remplacez le bouchon et remplacez le tuyau dans le compartiment (fig 4,5)

Dévissez le filtre et rincez-le abondamment avec de l'eau (fig 6,7,8)

Le filtre doit être remplacé ou alors provoquera des fuites.

VANNE D'ARRIVÉE ET LE FILTRE DE LA VANNE D'ARRIVÉE

Nettoyez régulièrement la vanne d'arrivée de l'eau et le filtre de la vanne d'arrivée afin d'éviter qu'ils soient bouchés par des impuretés.

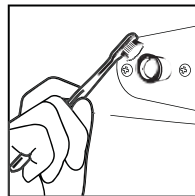

DÉPLACEMENT DU LAVE-LINGE

Si vous déménagez il est conseillé de réinstallez les vis de bridages, que vous avez retirées lors de l'installation de la machine.

1. Enlevez le couvercle postérieur.
2. Enlevez les bouchons.
3. Montez les éléments stabilisants et les vis de transport.
4. Serrez les vis avec une clé.
5. Remontez le couvercle postérieur.

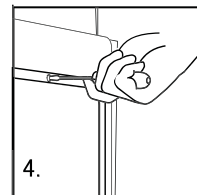
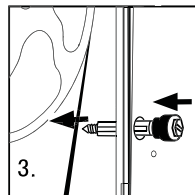
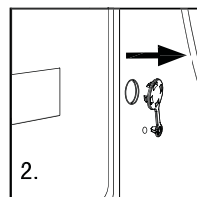
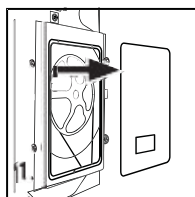

LONGUES PÉRIODES DE NON-USAGE

Si vous n'utilisez pas votre lave-linge pendant une longue période, débranchez l'alimentation électrique et coupez l'arrivée d'eau. Ouvrez le hublot afin d'éviter la formation de mauvaises odeurs et laissez le entrouvert.

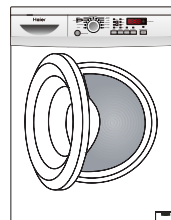

CODES AFFICHÉS

CODES AFFICHÉS ET FONCTIONS SPÉCIALES

Code	Cause	Solution
Err1	-Le hublot est mal fermé.	_ Fermez bien le hublot. Mettre la machine en route.
Err2	-Problème d'évacuation, l'eau n'a pas été évacuée en 6 minutes.	_ Nettoyez le filtre et vérifiez si le tuyau d'évacuation n'est pas bouché. Si le problème persiste, contactez le service après-vente.
Err3	-La sonde de température est mal connectée ou défectueuse.	_ Contactez le service après-vente.
Err4	-Erreur du thermoplongeur (vers la fin du cycle).	_ Contactez le service après-vente.
Err5	-Le tuyau d'évacuation est plongé dans l'eau. -La hauteur du tuyau de vidange est inférieure à 80 cm. -Le tuyau de vidange est dans l'eau.	_ Assurez-vous que le tuyau d'évacuation ne soit pas plongé dans l'eau. _ Installer le tuyau de vidange dans les 80-100 cm de hauteur. _ Assurez-vous que le tuyau de vidange n'est pas dans l'eau.
Err7	-Erreur de moteur	_ Contactez le service Après-vente.
Err8	-Le niveau de l'eau dépasse le niveau de sécurité.	_ Contactez le service Après-vente
End	-Fin du lavage.	
1:25	- Information sur la durée de lavage: reste 1 heure et 25 minutes avant la fin du programme de lavage.	
19:30	- Information sur la durée de lavage: reste 19 heure et 30 minutes avant la fin du programme de lavage.	
UNb	↪ lave-linge dispose d'une fonction de protection de la charge déséquilibrée. Quand le poids déséquilibré est supérieur au maximum admissible, la machine ne tourne plus et fonctionnera à une vitesse pour éviter la vibration et le bruit anormal.	<ol style="list-style-type: none"> 1. Dans le cas où la machine à laver une pièce de linge (tapis, drap de lit, nappe, etc), rendez symétrique à l'intérieur du tambour 2. Abaissez le poids humide de pièces de linge par essorage manuellement et de les replacez dans le tambour en position symétrique 3. Retirez et puis repositionnez les pièces de linge à l'intérieur de la machine à laver dans une position plus équilibrée sur la paroi intérieur du tambour 4. Ajoutez un ou deux pièces de linge dans le tambour à réduire les effets des charges déséquilibrées. 5. Redémarrez le cycle d'essorage en terminant le programme d'essorage. Si le problème persiste, demandez à un technicien qualifié pour le réparer ; s'il vous plaît.

- ↪ Sécurité enfant (ou blocage du bandeau de commande) : après le démarrage du programme, appuyez pendant environ 3 secondes les touches « Fin différée » et « Départ / Pause ». Maintenant, il n'est plus possible de changer de programme à l'aide des touches ni du programmateur. Le blocage du bandeau de commandes sera signalisé par un signal sonore. Pour débloquer le bandeau de commandes, effectuez la même opération.
- ↪ Fonction « mémoire » : en cas de coupure d'alimentation électrique ou s'il vous est nécessaire de couper l'alimentation en cours de lavage, tous les options seront mémorisés par l'appareil et le lave-linge recommencera le programme initié à peine l'alimentation revenue ou l'appareil remis sous tension.
- ↪ Appuyez sur la touche « Départ / Pause » et ensuite éteignez le lave-linge pour annuler le programme en cours. A l'aide du programmateur, choisissez ensuite un autre programme. Annulation de la sonnerie de l'alarme de fin de cycle:

Lorsque l'appareil est sous tension, sélectionnez le programme "essorage" avec le programmateur, puis appuyez sur la touche "Fin différée" et "Rinçage +" pendant 3 secondes. "BEEP OFF" apparaîtra alors à l'écran. Pour remettre en marche l'alarme, procédez une nouvelle fois de la même façon, "BEEP ON" apparaîtra alors à l'écran.

DIAGNOSTIC DES PANNES

DIAGNOSTIC DES PANNES

Les pannes énumérées ci-dessous sont des pannes graves. Avant de faire appel au Service Après-vente, assurez-vous bien de la nature de la panne.

Problème	Causes	Solution
Le lave-linge ne fonctionne pas	<ul style="list-style-type: none"> → L'alimentation est mal branchée → Avarie de l'alimentation → Le hublot est mal fermé → Le lave-linge n'a pas été allumé 	<ul style="list-style-type: none"> _ Vérifiez le branchement de l'alimentation. _ Vérifiez l'alimentation. _ Fermez le hublot. _ Assurez-vous que le lave-linge est allumé.
Le lave-linge ne se remplit pas avec de l'eau.	<ul style="list-style-type: none"> → La touche „Départ/Pause" n'a pas été enfoncée → Le robinet n'est pas ouvert → La pression de agua es inferior a 0,03 MPa. → Le tuyau d'arrivée est plié → Pas d'eau au robinet d'arrivée → Le programmeur est mal positionné → Le hublot n'est pas bien fermé → Le filtre du tuyau d'arrivée est bouché 	<ul style="list-style-type: none"> _ Enfoncez la touche „Départ/Pause" _ Ouvrez le robinet. _ Vérifiez la pression de l'eau. _ Vérifiez le tuyau d'arrivée. _ Vérifiez que l'eau est ouverte. _ Positionnez bien le programmeur. _ Fermez le hublot. _ Débouchez le filtre du tuyau.
Le lave-linge évacue de l'eau	<ul style="list-style-type: none"> → Le tuyau d'évacuation est plus bas que 80 cm pendant le remplissage → Le tuyau d'évacuation plongé dans l'eau 	<ul style="list-style-type: none"> _ Montez le tuyau d'évacuation à la hauteur de 80-100 cm. _ Assurez-vous que le tuyau ne soit pas plongé dans l'eau.
Problème d'évacuation	<ul style="list-style-type: none"> → Le tuyau est bouché → Le bout du tuyau d'évacuation est à une hauteur supérieure à 100 cm au-dessus du sol → Le filtre est bouché 	<ul style="list-style-type: none"> _ Nettoyez le tuyau d'évacuation. _ Assurez-vous que le bout du tuyau soit à une hauteur inférieure que 100 cm au-dessus du sol. _ Nettoyez le filtre.
Fortes vibrations pendant l'essorage	<ul style="list-style-type: none"> → Toutes les vis de transport n'ont pas été enlevées → Le lave-linge est posé sur une surface pas stable ou irrégulière → La charge de la machine excède 7/8 kg. 	<ul style="list-style-type: none"> _ Enlevez toutes les vis de transport. _ Assurez-vous que le lave-linge soit posé sur une surface plate et qu'il soit bien nivelé. _ Réduisez la quantité de linge dans le tambour.
Le lave-linge s'arrête avant de finir le lavage.	<ul style="list-style-type: none"> → Coupure d'eau ou d'électricité. 	<ul style="list-style-type: none"> _ Vérifiez alimentation.
Le lave-linge s'arrête pour un certain temps.	<ul style="list-style-type: none"> → Le lave-linge affiche un communiqué d'erreur. 	<ul style="list-style-type: none"> _ Vérifiez le code d'erreur.
Trop de mousse dans le tambour la mousse passe dans le bac à produits	<ul style="list-style-type: none"> → Le produit fait trop de mousse ou il est destiné au lavage à la main → Trop de détergent 	<ul style="list-style-type: none"> _ Vérifiez si vous utilisez le détergent adéquat _ Réduisez la quantité du détergent dans le bac à produits.
Le changement automatique du temps de lavage	<ul style="list-style-type: none"> → Le temps de lavage est adapté à la température initiale de l'eau 	<ul style="list-style-type: none"> _ C'est normale et cela n'influence pas le fonctionnement de la machine.
Erreur de l'essorage	<ul style="list-style-type: none"> → Le linge est mal réparti 	<ul style="list-style-type: none"> _ Ajoutez du linge ou faites redémarrer l'essorage.

fiche de produit (selon EU 1061/2010)

Marque	Haier	
Référence du modèle.	HW70-1403D-F	HW80-1403D-F
Capacité nominale	7	8
Classe d'efficacité énergétique	A+++	A+++
Consommation d'énergie annuelle pondérée ¹⁾	170	179
Consommation d'énergie pour le programme coton à 60°C ; plein	0.777	0.85
Consommation d'énergie pour le programme coton à 60°C ; demi	0.812	0.87
Consommation d'énergie pour le programme coton à 40°C ; demi	0.545	0.60
Consommation d'énergie pondérée en mode arrêt	0.48	0.48
Consommation d'énergie pondérée en mode laissé sur marche	0.48	0.48
Consommation d'eau annulée pondérée (L) ²⁾	10908	9667
Classe d'efficacité d'essorage ³⁾	B	B
Vitesse d'essorage maximale (rpm) ⁴⁾	1400	1400
Taux d'humidité résiduelle(%) ⁴⁾	53	53
Programme "coton" standard à 60 °C ⁵⁾	Coton/Normal +60°C+Intense + Vitesse max	
Programme "coton" standard à 40 °C ⁵⁾	Coton/Normal +40°C+Intense + Vitesse max	
Durée du "programme coton standard à 60 °C" à pleine charge (min)	184	178
Durée du "programme coton standard à 60 °C" à demi charge (min)	180	178
Durée du "programme coton standard à 40 °C" à demi charge (min)	160	158
Durée du mode laissé sur marche (min) ⁶⁾	-	-
Niveau sonore en dB(A) re 1 pW (dB(A)) ⁷⁾	58/77	57/77
Type	Pose-libre	
¹⁾ Consommation d'énergie annuelle pondérée (AEC), exprimée en kWh par an arrondis à l'entier supérieur le plus proche; elle est décrite comme suit: "Consommation d'énergie de "X" kWh par an, sur la base de 220 cycles de lavage standard par an pour les programmes coton à 60 °C et à 40 °C à pleine charge et à demi-charge, et de la consommation des modes à faible puissance. La consommation réelle d'énergie dépend des conditions d'utilisation de l'appareil";		
²⁾ Consommation d'eau annuelle pondérée (AWC), exprimée en litres par an arrondis à l'entier supérieur le plus proche; elle est décrite comme suit: "Consommation d'eau de "X" litres par an, sur la base de 220 cycles de lavage standard par an pour les programmes coton à 60 °C et à 40 °C à pleine charge et à demi-charge. La consommation réelle d'eau dépend des conditions d'utilisation de l'appareil";		
³⁾ De G (appareils les moins efficaces) à A (appareils les plus efficaces);		
⁴⁾ Sur le bas du programme "Coton" standard à 60 °C à pleine charge et le programme "Coton" standard à 40°C à demi-charge		
⁵⁾ le Programme "Coton " standard à 60 °C et le programme "Coton" standard à 40 °C sont les programmes de lavage standard auxquels se rapportent les informations qui figurent sur l'étiquette sur la fiche , que ces programmes conviennent pour nettoyer du linge en coton normalement sale et qu'il s'agit des programmes les plus efficaces en termes de consommation combinée d'eau et d'énergie;		
⁶⁾ si le sèche-linge domestique à tambour est équipé d'un système de gestion de la consommation d'électricité		
⁷⁾ Sur le bas du programme "Coton" standard à 60 °C à pleine charge		

* La température de l'eau peut être légèrement différente de celle indiquée sur la machine à laver.

Service & Assistance Suisse

Distrionics AG | Wehntalerstrasse 190 | CH-8105 Regensdorf

Tel: +41 (0)44 885 66 00 | Fax: +41 (0)44 885 66 01 |

E-Mail: info@distrionics.ch | www.distrionics.ch