

WMY 111442 D

Lave-linge

Manuel d'utilisation

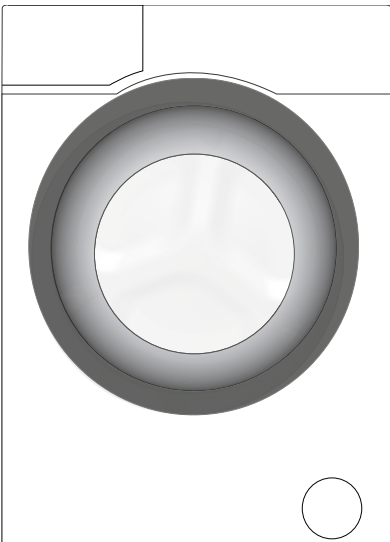

Numéro de document

2820523911_FR/ 19-03-14,(10:00)

BEKO

Veillez d'abord lire ce manuel d'utilisation !

Chère cliente, cher client,

Merci d'avoir choisi un produit Beko. Nous espérons que ce produit fabriqué à base de matériaux de qualité supérieure et issu de la technologie de pointe vous donneront des résultats optimaux. Pour cette raison, nous vous conseillons de lire attentivement tout le manuel d'utilisation de votre produit et les documents supplémentaires avant de vous en servir, et de le conserver ensuite pour une utilisation ultérieure. Si l'appareil venait à être remis à un autre utilisateur, pensez à lui remettre aussi le manuel d'utilisation. Respectez tous les avertissements et les informations contenues dans le manuel d'utilisation. Gardez à l'esprit que ce manuel d'utilisation est également applicable pour plusieurs autres modèles. Les différences entre les modèles seront identifiées dans le manuel.

Explication des symboles

Les symboles suivants sont utilisés tout au long du manuel d'utilisation :

	Informations importantes ou conseils pratiques relatifs à l'utilisation.
	Avertissement contre des situations pouvant exposer la vie et les biens.
	Avertissement relatif au risque d'électrocution.
	Matériaux recyclables.

Ne jetez pas les matériaux d'emballage avec les ordures ménagères habituelles ou autres déchets. Transportez-les plutôt vers les points de collecte de matériaux d'emballage désignés par les autorités locales.



TABLE DES MATIERES

1 Consignes générales de sécurité	5
1.1 Sécurité des personnes et des biens	5
1.2 Sécurité des enfants	6
1.3 Sécurité électrique	7
1.4 Sécurité relative aux surfaces chaudes	7
2 Consignes importantes pour l'environnement	8
2.1 Conformité avec la Directive DEEE	8
2.2 Informations relatives à l'emballage	8
3 Utilisation prévue	8
4 Votre lave-linge	9
4.1 Vue d'ensemble	9
4.2 Contenu de l'emballage	10
4.3 Caractéristiques techniques	11
4.4 Installation	12
4.4.1 Emplacement d'installation approprié	12
4.4.2 Retrait des renforts de conditionnement	13
4.4.3 Retrait des sécurités de transport	13
4.4.4 Raccordement de l'arrivée d'eau	14
4.4.5 Raccordement du conduit d'évacuation	15
4.4.6 Réglage des pieds	16
4.4.7 Branchement électrique	16
4.4.8 Première utilisation	16
4.5 Préparation	17
4.5.1 Trier le linge	17
4.5.2 Préparation du linge pour le lavage	18
4.5.3 A faire pour économiser de l'énergie	18
4.5.4 Charger le linge	19
4.5.5 Capacité de charge appropriée	19
4.5.6 Utilisation de lessive et d'adoucissant	19
4.5.7 Astuces pour un lavage efficace	22

TABLE DES MATIERES

4.6 Fonctionnement de l'appareil -----	23
4.6.1 Bandeau de commande-----	23
4.6.2 Symboles d'affichage -----	23
4.6.3 Tableau des programmes et de consommation -----	24
4.6.4 Sélection de programme -----	26
4.6.5 Programmes -----	26
4.6.6 Sélection de température -----	29
4.6.7 Sélection de la vitesse d'essorage -----	30
4.6.8 Sélection des fonctions optionnelles -----	31
4.6.9 Heure de fin -----	33
4.6.10 Lancement du programme -----	34
4.6.11 Verrouillage de le hublot -----	34
4.6.12 Modifier les sélections après que le programme a été lancé-----	34
4.6.13 Sécurité Enfant-----	35
4.6.14 Annulation du programme -----	36
4.6.15 Fin du programme -----	36
4.6.16 Réglage du niveau du VOLUME-----	36
4.7 Entretien et nettoyage -----	37
4.7.1 Nettoyage du bac à produits -----	37
4.7.2 Nettoyage de le hublot et du tambour-----	37
4.7.3 Nettoyage de la carrosserie et du bandeau de commande -----	38
4.7.4 Nettoyage les filtres d'arrivée d'eau-----	38
4.7.5 Évacuation de l'eau restante et nettoyage du filtre de la pompe-----	39

5 Dépannage

41

1 Consignes générales de sécurité

Cette section contient des instructions de sécurité qui permettent d'éviter les blessures et les dégâts matériels. Tous les types de garanties ne sont pas valables si ces instructions ne sont pas respectées.

1.1 Sécurité des personnes et des biens

- ▶ N'installez jamais la machine sur un sol couvert de moquette. Sinon, l'absence de circulation d'air en-dessous de votre machine va entraîner la surchauffe des pièces électriques. Cela endommagera votre machine.
- ▶ Débranchez la machine lorsqu'elle n'est pas en cours d'utilisation.
- ▶ Faites toujours appel au service agréé pour toute procédure d'installation et de réparation. La responsabilité du fabricant ne saurait être engagée en cas de dommages occasionnés lors de réparations effectuées par des personnes non agréées.
- ▶ Les tuyaux d'alimentation en eau et de vidange doivent être solidement fixés et conservés en bon état. Dans le cas contraire, une fuite d'eau peut se produire.
- ▶ N'ouvrez jamais le hublot ou ne retirez jamais le filtre lorsque la machine contient encore de l'eau. Dans le cas contraire, vous vous exposez à un risque d'inondation et de brûlure par l'eau chaude.
- ▶ N'ouvrez pas le hublot verrouillé en forçant. La porte peut être ouverte quelques minutes après la fin du cycle de lavage. Si vous forcez l'ouverture de le hublot, la porte et le mécanisme de verrouillage pourraient être endommagés.
- ▶ Seuls les lessives, les adoucissants et les suppléments appropriés pour les lave-linge automatiques peuvent être utilisés.
- ▶ Suivez les instructions inscrites sur l'étiquette de textiles et l'emballage du détergent.

1.2 Sécurité des enfants

- ▶ Ce produit peut être utilisé par des enfants âgés de 8 ans et plus, par des personnes dont les capacités physiques, sensorielles et mentales sont réduites ainsi que par les personnes étrangères à ce type d'appareil, à condition d'être sous la surveillance ou d'avoir reçu la formation auprès d'une personne responsable leur permettant d'utiliser l'appareil en toute sécurité et d'éviter les risques y afférents. Les enfants ne doivent pas jouer avec l'appareil. Le nettoyage et l'entretien de l'appareil ne doit jamais être effectué par un enfant sans la surveillance d'une personne responsable.
- ▶ Les matériaux d'emballage peuvent être dangereux pour les enfants. Conservez tous les matériaux d'emballage dans un endroit sûr, hors de portée des enfants.
- ▶ Les appareils électriques sont dangereux pour les enfants. Maintenez-les à l'écart de la machine lorsque celle-ci est en marche. Ne les laissez pas jouer avec la machine. Utilisez la fonction Sécurité enfant pour empêcher les enfants de jouer avec la machine.
- ▶ N'oubliez pas de fermer le hublot lorsque vous quittez la pièce où se trouve l'appareil.
- ▶ Conservez soigneusement les lessives et additifs hors de la portée des enfants en refermant le couvercle de l'emballage de la lessive ou en scellant complètement l'emballage.

1.3 Sécurité électrique

- ▶ Si l'appareil tombe en panne, évitez de l'utiliser à moins qu'il ait été réparé par l'agent de service agréé. Risque d'électrocution !
- ▶ Cet appareil été conçu pour reprendre son fonctionnement en cas de mise sous tension après une coupure d'alimentation électrique. Si vous souhaitez annuler le programme, référez-vous à la section « Annulation du programme ».
- ▶ Branchez la machine à une prise mise à la terre protégée par un fusible de 16 A. Ne négligez pas de demander à un électricien qualifié d'effectuer l'installation de mise à la terre. Notre entreprise ne pourra être tenue responsable des dommages liés à une utilisation de l'appareil sans prise de terre en conformité avec la réglementation locale.
- ▶ Ne lavez jamais l'appareil en aspergeant ou en répandant de l'eau dessus ! Risque d'électrocution !
- ▶ Ne touchez jamais la fiche du câble d'alimentation avec des mains mouillées ! Ne débranchez jamais la machine en tirant sur le cordon d'alimentation. Pour ce faire, tenez plutôt la prise d'une main et tirez le cordon de l'autre.
- ▶ Le produit doit être débranché pendant les procédures d'installation, d'entretien, de nettoyage et de réparation.
- ▶ Si le câble d'alimentation est endommagé, il doit être remplacé par le fabricant, le service après-vente ou toute autre personne ayant qualité semblable (de préférence un électricien) ou encore par une personne désignée par l'importateur afin d'éviter tout risque potentiel.

1.4 Sécurité relative aux surfaces chaudes



Pendant le lavage du linge à des températures élevées, le hublot vitrée devient chaude. Ceci étant, vous devez au cours de l'opération de lavage éloigner les enfants de le hublot de la machine afin qu'ils ne la touchent pas.

2 Consignes importantes pour l'environnement

2.1 Conformité avec la Directive DEEE



Ce produit est conforme à la Directive européenne DEEE (2012/19/UE). Ce produit porte un symbole de classement pour les déchets d'équipements électriques et électroniques (DEEE).

Cette machine a été fabriquée avec des pièces et des matériaux de haute qualité qui peuvent être réutilisés et recyclés. Veuillez ne pas jeter ces

matériaux avec les ordures ménagères habituelles et autres déchets, à la fin de leur durée de service. Transportez-les vers un point de collecte en vue du recyclage des appareils électriques et électroniques. Veuillez contacter les autorités locales pour vous informer au sujet de ces points de collecte.

Conformité avec la Directive RoHS :

Le produit que vous avez acheté est conforme à la Directive RoHS de l'UE (2011/65/UE). Il ne contient pas de substances nocives et interdites décrites dans la directive.

2.2 Informations relatives à l'emballage

Les matériaux d'emballage de votre machine sont fabriqués à partir des matériaux recyclables, conformément à notre réglementation nationale sur la protection de l'environnement. Ne jetez pas les matériaux d'emballage avec les ordures ménagères habituelles ou autres déchets. Transportez-les plutôt vers les points de collecte de matériaux d'emballage désignés par les autorités locales.

3 Utilisation prévue

- Cet appareil a été conçu pour un usage domestique. Par conséquent, il n'est pas approprié pour un usage commercial ou il ne devrait pas être utilisé en dehors de l'usage prévu.
- Le produit ne doit être utilisé que pour le lavage et le rinçage du linge pouvant être lavé et rincé en machine.
- Le fabricant décline toute responsabilité face à un éventuel problème survenu à cause de l'utilisation ou du transport incorrect de l'appareil.
- La durée de service de votre appareil est de 10 ans. Au cours de cette période, les pièces de rechange d'origine seront disponibles pour assurer le bon fonctionnement de l'appareil.

4 Votre lave-linge

4.1 Vue d'ensemble

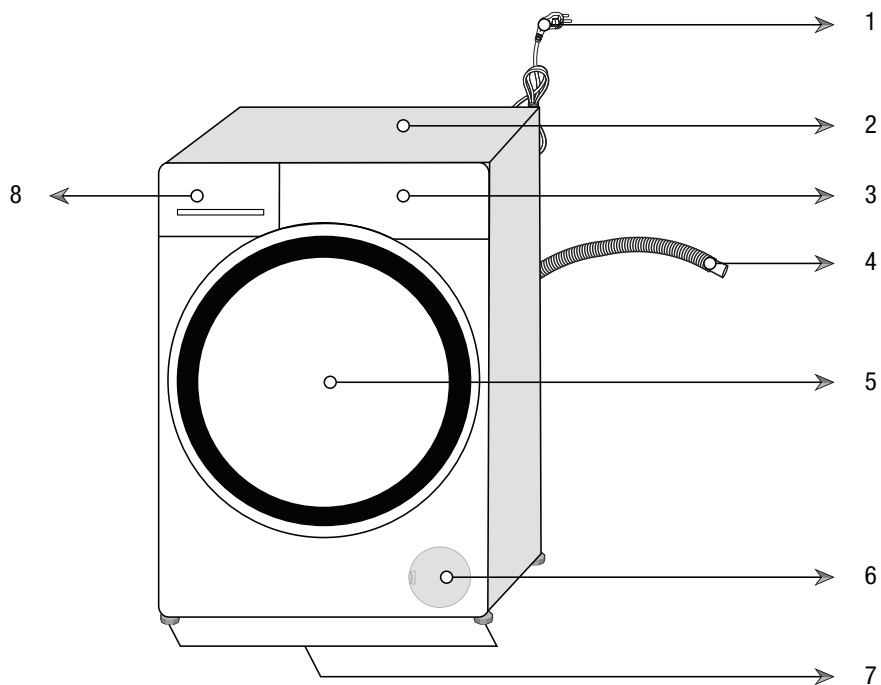

- 1- Cordon d'alimentation
- 2- Panneau supérieur
- 3- Bandeau de commande
- 4- Tuyau de vidange
- 5- Porte de chargement
- 6- Bouchon du filtre
- 7- Pieds réglables
- 8- Bac à produits

4.2 Contenu de l'emballage

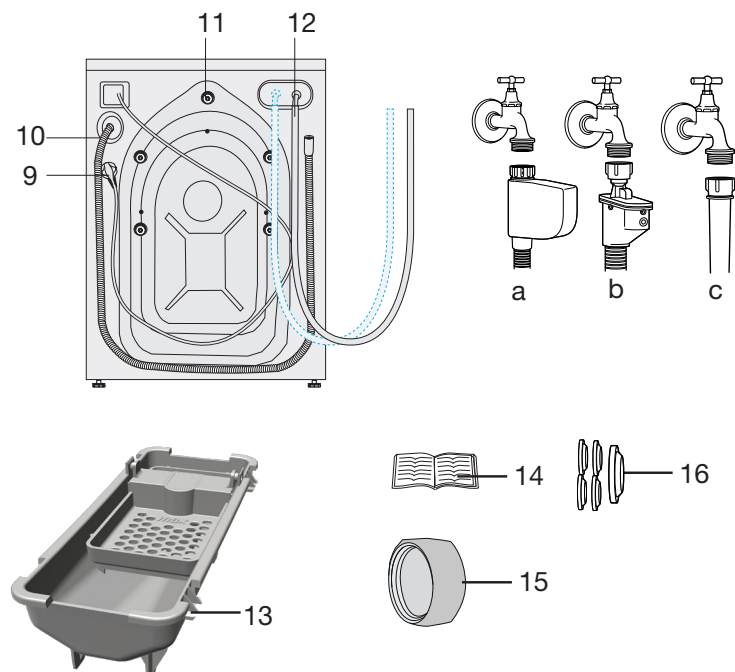

- 9- Cordon d'alimentation
- 10- Tuyau de vidange
- 11- Boulons de sécurité de transport *
- 12- Tuyau d'arrivée d'eau du réseau (L'un des types de filtre suivant est utilisé pour la connexion du tuyau du réseau.)
 - a- Vanne d'arrêt d'eau électronique
 - b- Arrêt mécanique de l'écoulement de l'eau
 - c- Standard
- 13- Bac de détergent liquide**
- 14- Manuel d'utilisation
- 15- Bouchon d'obturation***
- 16- Jeu de connecteurs en plastique

* Le nombre de boulons de sécurité de transport peut varier en fonction du modèle de la machine.

** Peut être fourni avec la machine en fonction du modèle de votre machine.

*** Fourni si votre machine est équipée d'un système à double arrivée d'eau.



Les schémas présentés dans ce manuel sont indicatifs et peuvent ne pas correspondre exactement à votre produit.

4.3 Caractéristiques techniques

Kanun Hükmünde Komisyon Yönetmeliği (AB) No.1061/2010 ile Uyumludur

Tedarikçi adı veya ticari marka	Beko
Model adı	WMY 111442 D
Nominal kapasite (kg)	11
Enerji verim sınıfı / A+++ (En yüksek verim) ile D (En düşük verim) arası ölçekte	A+++
Yıllık Enerji Tüketimi (kWh) ⁽¹⁾	237
Tam yükte 60°C standart pamuklu programının enerji tüketimi (kWh)	1.300
Kısmi yükte 60°C standart pamuklu programının enerji tüketimi (kWh)	0.900
Kısmi yükte 40°C standart pamuklu programının enerji tüketimi (kWh)	0.820
„Kapalı“ modda elektrik tüketimi (W)	0.440
„Açık bırakma“ modunda elektrik tüketimi (W)	0.640
Yıllık Su Tüketimi (l) ⁽²⁾	13200
Sıkarak kurutma verimi sınıfı / A (En yüksek verim) ile G (En düşük verim) arası ölçekte	B
Maksimum sıkma devri (dev/dak)	1400
Kalan nem miktarı (%)	53
Standart pamuklu programı ⁽³⁾	Pamuklu Eko 60°C ve 40°C
Tam yükte 60°C standart pamuklu programının süresi (dak.)	236
Kısmi yükte 60°C standart pamuklu programının süresi (dak.)	190
Kısmi yükte 40°C standart pamuklu programının süresi (dak.)	190
Açık bırakma modunun süresi (dak.)	N/A
Hava kaynaklı akustik gürültü emisyonları yıkama/sıkma (dB)	59/76
Ankastre	Hayır
Maksimum kuru çamaşır kapasitesi (kg.)	11
Yükseklik (cm.)	84
Genişlik (cm.)	60
Derinlik (cm.)	62.5
Net ağırlık (±4 kg.)	74
Tek Su giriş / Çift Su giriş	• / -
• Mevcut	
Elektrik bağlantısı (V / Hz.)	230 V / 50Hz
Toplam akım (A)	10
Toplam güç (W)	2000
Ana model kodu	9715

⁽¹⁾ Tam ve kısmi yükte 60°C ve 40°C pamuklu programları için 220 standart yıkama döngüsüne dayanan enerji tüketimi ve düşük enerji modlarındaki tüketim. Gerçek enerji tüketimi makinenin nasıl kullanıldığına bağlıdır.

⁽²⁾ Tam ve kısmi yükte 60°C ile 40°C pamuklu programları için 220 standart yıkama döngüsüne dayanan su tüketimi. Gerçek su tüketimi makinenin nasıl kullanıldığına bağlıdır.

⁽³⁾ Etiket ve fişte yer alan bilgiler „60°C standart pamuklu programı“ ve „40°C standart pamuklu programına“ yönelik olup bu programlar, normal kirli pamuklu çamaşırların temizlenmesi için uygundur ve enerji ve su tüketimi bir arada düşünüldüğünde en verimli programlardır.

Ürün kalitesini artırmak için önceden haber verilmeksizin teknik özelliklerde üretici firma tarafında değişiklik yapılabilir.

4.4 Installation

- Contactez l'agent de service agréé le plus proche pour l'installation de votre produit.
- La préparation de l'emplacement ainsi que des installations liées à l'électricité, au robinet d'eau et aux eaux usées sur le site de l'installation relèvent de la responsabilité du client.
- Vérifiez que les tuyaux d'arrivée d'eau et de vidange, ainsi que le câble d'alimentation, ne sont pas pliés, pincés, ou écrasés lorsque vous poussez le produit à sa place, après les procédures d'installation ou de nettoyage.
- Assurez-vous que l'installation et les branchements électriques de l'appareil sont effectués par un agent de service agréé. La responsabilité du fabricant ne saurait être engagée en cas de dommages occasionnés lors de réparations effectuées par des personnes non agréées.
- Avant de procéder à l'installation, vérifiez si le produit présente des défauts. Si vous en identifiez un, ne procédez pas à l'installation. Les produits endommagés présentent des risques pour votre sécurité.

4.4.1 Emplacement d'installation approprié

- Placez le produit sur un sol rigide et nivelé. Ne placez pas votre appareil sur un tapis à poils longs ou sur d'autres surfaces similaires.
- Lorsque le lave-linge et le sèche-linge sont superposés, leur poids total -lorsqu'ils sont chargés- s'élève à 180 kg. Placez le produit sur un sol solide et plat présentant la capacité de portage suffisante.
- N'installez pas le produit sur le câble d'alimentation.
- N'installez pas le produit dans les environnements où la température est inférieure à 0 ° C.
- Laissez un espace minimum d'1 cm entre l'appareil et le mobilier.
- Sur un plancher non uniforme, ne placez pas le produit à côté des bordures ou sur une plate-forme.

4.4.2 Retrait des renforts de conditionnement



Inclinez la machine vers l'arrière pour retirer le renfort de conditionnement. Retirez le renfort de conditionnement en tirant sur le ruban. Ne réalisez pas cette opération vous-même.

4.4.3 Retrait des sécurités de transport

- 1 Dévissez tous les boulons à l'aide d'une clé appropriée jusqu'à ce qu'ils tournent librement **(C)**.
- 2 Enlevez les vis de sécurité en les tournant doucement.
- 3 Placez les couvercles en plastique, fournis dans le sac contenant le manuel d'utilisation, sur les ouvertures situées à l'arrière du panneau. **(P)**

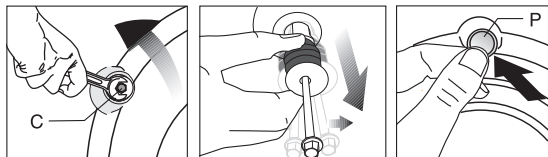

MISE EN GARDE : Retirez les boulons de sécurité de transport avant de faire fonctionner le lave-linge ! Sinon, la machine sera endommagée.



Conservez les vis de sécurité soigneusement afin de les réutiliser au cas où vous aurez besoin de transporter le lave-linge ultérieurement.

Installez les boulons de sécurité de transport dans l'ordre inverse de la procédure de démontage.

Ne déplacez jamais l'appareil sans que les vis de sécurité réservées au transport ne soient correctement fixées !

4.4.4 Raccordement de l'arrivée d'eau



La pression d'eau requise à l'arrivée pour faire fonctionner la machine, doit être comprise entre 1 et 10 bars (0,1 – 10 MPa). Il est nécessaire de disposer de 10 – 80 litres d'eau provenant du robinet grand ouvert en une minute, pour que votre machine fonctionne sans problèmes. Fixez un réducteur de pression si la pression de l'eau est plus grande.

Si vous souhaitez utiliser votre produit à double arrivée d'eau comme une unité à arrivée d'eau simple (eau froide), vous devez installer le dispositif d'obturation fourni dans la vanne d'eau chaude avant d'utiliser la machine. (Applicable pour les produits fournis avec un jeu de vis d'obturation.)



MISE EN GARDE : Les modèles à simple admission d'eau ne doivent pas être connectés au robinet d'eau chaude. Ce type de raccord endommagerait le linge ou le produit passerait en mode de protection et ne fonctionnerait pas.

MISE EN GARDE : N'utilisez pas de vieux tuyaux d'arrivée d'eau sur votre produit neuf. Ils pourraient tacher votre linge.

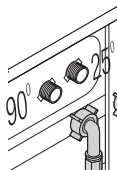

Raccordez les tuyaux spéciaux d'alimentation en eau fournis avec la machine aux vannes d'arrivée d'eau de la machine. Le tuyau rouge (à gauche) (max. 90 °C) est celui d'arrivée d'eau chaude et le tuyau bleu (à droite) (max. 25 °C) est celui d'arrivée d'eau froide.

Assurez-vous que les robinets d'eau chaude et d'eau froide sont correctement branchés pendant l'installation du produit. Sinon, votre linge pourrait être chaud en fin de lavage et s'user.

- 1 Serrez les écrous du tuyau à la main. N'utilisez jamais un outil pour serrer ces écrous.
- 2 Une fois le raccordement du tuyau terminé, vérifiez s'il existe des problèmes de fuites au niveau des points de raccordement en ouvrant complètement les robinets. Si vous constatez des fuites, fermez le robinet et retirez l'écrou. Resserrez l'écrou soigneusement après avoir vérifié le joint. Afin d'éviter les fuites d'eau et les dommages qui en résultent, gardez les robinets fermés lorsque vous n'utilisez pas le produit.

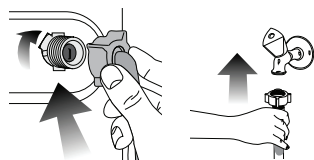

4.4.5 Raccordement du conduit d'évacuation

- Fixez l'extrémité du tuyau de vidange directement à la conduite d'évacuation d'eau, aux toilettes ou à la baignoire.



MISE EN GARDE : Votre maison sera inondée si le tuyau de vidange sort de son logement pendant la vidange. De plus, il y a un risque de brûlure en raison des températures de lavage élevées ! Afin de prévenir de telles situations et de vous assurer que la machine opère les entrées et évacuation d'eau sans problèmes, fixez solidement le tuyau de vidange.

- Raccordez le tuyau de vidange à une hauteur minimale de 40 cm et à une hauteur maximale de 100 cm.
- Si le tuyau de vidange est soulevé après qu'il a été posé au niveau sol ou près de celui-ci (moins de 40 cm au-dessus du sol), l'évacuation d'eau devient plus difficile et le linge peut se mouiller considérablement. C'est pourquoi les hauteurs décrites dans le schéma doivent être respectées.

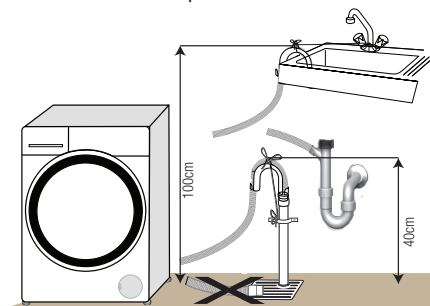

- Pour éviter que l'eau usée ne rentre à nouveau dans la machine et pour assurer un drainage facile, évitez de plonger l'extrémité du tuyau dans l'eau usée ou de l'insérer dans la conduite d'évacuation à plus de 15 cm. Si le tuyau est trop long, coupez-le.
- L'extrémité du tuyau ne doit être ni coudée, ni piétinée, ni pliée entre la canalisation et la machine.
- Si la longueur du tuyau est très courte, vous pouvez y ajouter un tuyau d'extension d'origine. La longueur du tuyau ne peut pas être supérieure à 3,2 m. Pour éviter tout dysfonctionnement occasionné par une éventuelle fuite d'eau, le raccordement entre le tuyau d'extension et le tuyau de vidange du produit doit être bien inséré à l'aide d'une bride appropriée, pour empêcher toute sortie et toute fuite.

4.4.6 Réglage des pieds



MISE EN GARDE : Afin de s'assurer que votre appareil fonctionne de façon plus silencieuse et sans vibration, il doit être à niveau et équilibré sur ses pieds. Équilibrez la machine en réglant les pieds. Sinon, la machine pourrait se déplacer et entraîner un certain nombre de problèmes, donc celui de la vibration.

MISE EN GARDE : N'utilisez aucun outil pour dévisser les contre-écrous. Sinon, vous pouvez les endommager.

- 1 Dévissez manuellement les contre-écrous sur les pieds.
- 2 Réglez les pieds jusqu'à ce que la machine soit à niveau et équilibrée.
- 3 Serrez tous les écrous des tuyaux à la main.

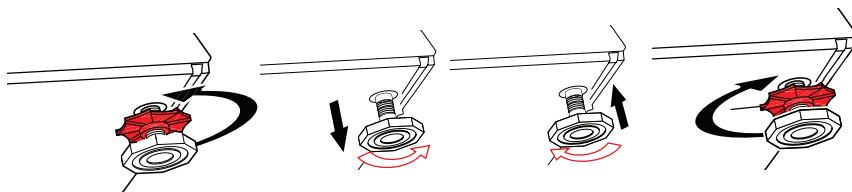

4.4.7 Branchement électrique

Branchez la machine à une prise équipée d'une mise à la terre et protégée par un fusible de 16 A. Notre entreprise ne pourra être tenue responsable des dommages liés à une utilisation de l'appareil sans prise de terre en conformité avec la réglementation locale.

- Le branchement doit être conforme à la réglementation en vigueur dans votre pays.
- La prise du câble d'alimentation doit être accessible facilement après l'installation.
- Si la valeur de courant du fusible ou du disjoncteur de votre domicile est inférieure à 16 ampères, demandez à un électricien qualifié d'installer un fusible de 16 ampères.
- La tension spécifiée dans la section « Caractéristiques techniques » doit être égale à celle de votre réseau électrique.
- Ne réalisez pas de branchements en utilisant des rallonges ou des multiprises.



MISE EN GARDE : Les câbles d'alimentation abîmés doivent être remplacés par le Service agréé.

4.4.8 Première utilisation

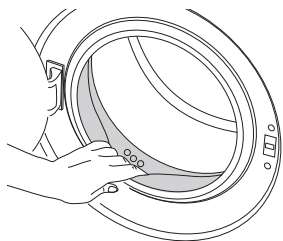

Avant de commencer à utiliser le produit, assurez-vous que tous les préparatifs sont effectués en conformité avec les instructions des sections « Consignes importantes en matière de sécurité et d'environnement » et « Installation ». Pour préparer la machine au lavage du linge, effectuez la première opération dans le programme Nettoyage du tambour. Si ce programme n'est pas disponible sur votre machine, appliquez la méthode décrite dans la section 4.7.2.





































Utilisez un anti-détartrant adapté aux lave-linge.

Il pourrait rester de l'eau dans votre machine suite aux processus d'assurance qualité menés au cours de la production. Ceci n'affecte pas votre machine.

4.5 Préparation

4.5.1 Trier le linge

- * Triez le linge par type de textile, couleur, degré de saleté et température d'eau autorisée.
- * Respectez toujours les instructions inscrites sur les étiquettes de vos vêtements.

SYMBOLES										
 Symboles de lavage du linge	 Lavage normal	 Pas de repassage	 Délicat- Lavage délicat	 Lavage à la main	 Ne pas laver	 Pas d'essorage				
	LAVAGE Températures d'eau	Maximum Symbole(s)	95°C ●●●	70°C ●●●	60°C ●●	50°C ●●●	40°C ●●	30°C ●		
 Symboles de séchage	 Adapté au sèche-linge	 Pas de repassage	 Délicat / Séchage délicat	 Ne pas sécher au sèche-linge	 Ne pas sécher	 Ne pas laver à sec				
	SECHAGE Paramètres de séchage	 Toutes températures	 Température élevée	 Température moyenne	 Basse température	 Sans chauffer	 Séchage sur un fil	 Séchage à plat	 Séchage sur un fil	 Séchage sur un fil à l'ombre
 Repassage										
	Sec ou Vapeur	Repassage à température élevée	Repassage à température moyenne	Repassage à température faible	Ne pas repasser	Repassage sans vapeur				
	Température maximale	200 °C	150 °C	110 °C						
 EAU DE JAVEL	 Tous types d'eau de Javel	 L'eau de Javel (hypochlorite de sodium) peut être utilisée	 Eau de javel interdite	 Seuls les agents de blanchissage sans chlore sont autorisés						

4.5.2 Préparation du linge pour le lavage

- Des articles avec des accastillages comme les soutiens-gorge à armature les boucles de ceinture ou les boutons métalliques endommageront la machine. Vous pouvez enlever les pièces métalliques ou laver les vêtements en les introduisant dans un sac à lessive ou une taie d'oreiller.
- Videz les poches de tous les corps étrangers comme les pièces, les stylos à bille et les trombones. Retournez-les et brossez. De tels objets peuvent endommager votre machine ou faire du bruit.
- Mettez les vêtements de petite taille à l'exemple des chaussettes pour enfants et des bas en nylon dans un sac à lessive ou une taie d'oreiller.
- Mettez les rideaux dans l'appareil sans les compresser. Retirez les éléments de fixation des rideaux.
- Fermez les fermetures à glissière, cousez les boutons desserrés, puis raccommodez les aubes et les déchirures.
- Ne lavez les produits étiquetés « lavables en machine » ou « lavables à la main » qu'avec un programme adapté.
- Ne lavez pas les couleurs et le blanc ensemble. Le linge en coton neuf de couleur foncée peut déteindre fortement. Lavez-les séparément.
- Les taches difficiles doivent être traitées correctement avant tout lavage. En cas d'incertitude, consultez un nettoyeur à sec.
- Utilisez uniquement des teintures/changeurs de couleurs et détartrants adaptés au lave-linge. Respectez toujours les conseils figurant sur l'emballage.
- Lavez les pantalons et le linge délicat à l'envers.
- Mettez les pièces de linge en Angora dans le compartiment congélateur pendant quelques heures avant tout lavage. Cette précaution réduira le boulochage.
- Les linges intensément tachetés par des saletés comme de la farine, de la poussière de chaux, de la poudre de lait, etc. doivent être secoués avant d'être introduits dans la machine. Avec le temps, de telles poussières et poudres peuvent se former sur les surfaces internes de la machine et occasionner des dégâts matériels.

4.5.3 A faire pour économiser de l'énergie

Les informations suivantes vous aideront à utiliser l'appareil d'une manière écologique et énergétiquement efficace.

- Utilisez le produit en tenant compte de la capacité la plus élevée autorisée par le programme que vous avez sélectionné, mais évitez de surcharger la machine; voir la section « Tableau des programmes et de consommation ». Voir « Tableau des programmes et de consommation »
- Respectez toujours les conseils figurant sur l'emballage de vos produits de lavage.
- Lavez le linge peu sale à basse température.
- Utilisez des programmes plus rapides pour de petites quantités de linge ou pour du linge peu sale.
- N'utilisez pas le pré-lavage et des températures élevées pour le linge qui n'est pas très sale.
- Si vous prévoyez de sécher votre linge dans un sèche-linge, sélectionnez la vitesse d'essorage recommandée la plus élevée pendant le processus de lavage.
- N'utilisez pas plus de lessive que la quantité recommandée sur l'emballage.

4.5.4 Charger le linge

1. Ouvrez le protège-linge.
2. Mettez les vêtements dans la machine dans un ordre quelconque.
3. Poussez et fermez le hublot jusqu'à entendre un son de verrouillage. Veillez à ce qu'aucun article ne soit coincé dans la porte. Le hublot est verrouillé pendant le fonctionnement d'un programme. La porte ne peut être ouverte que quelque temps après la fin du programme.

4.5.5 Capacité de charge appropriée

La charge maximale dépend du type de linge, du degré de saleté et du programme de lavage que vous souhaitez utiliser.

La machine ajuste automatiquement la quantité d'eau selon le poids du linge qui s'y trouve.



AVERTISSEMENT : Veuillez suivre les informations contenues dans le « Tableau des programmes et de consommation ». Lorsque la machine est surchargée, ses performances de lavage chutent. En outre, des bruits et des vibrations peuvent survenir.

4.5.6 Utilisation de lessive et d'adoucissant



Avant d'utiliser de la lessive, de l'adoucissant, de l'amidon, du colorant, de la javel ou du détartrant, lisez attentivement les instructions du fabricant portées sur l'emballage de la lessive et respectez les recommandations de dosage. Utilisez le gobelet gradué, le cas échéant.



Le bac à produits comprend trois compartiments:

- (1) pour prélavage
- (2) pour lavage principal
- (3) pour adoucissant
- (☼) en plus, il y a un siphon dans le compartiment destiné à l'assouplissant.

Détergent, adoucissant et autres agents nettoyants

- Ajoutez la lessive et l'adoucissant avant de mettre le programme de lavage en marche.
- Ne laissez pas le bac à produit ouvrir pendant que le cycle de lavage est en cours.
- Lorsque vous utilisez un programme sans prélavage, aucune lessive ne doit être mise dans le bac de prélavage (compartiment n° "1").
- Dans un programme avec prélavage, aucun détergent liquide ne doit être mis dans le bac de prélavage (compartiment n° "1").
- N'utilisez pas de programme avec prélavage si vous utilisez un sachet de lessive ou une boule de diffusion de lessive. Vous pouvez placer ces éléments directement dans le linge contenu dans votre machine.

Si vous utilisez une lessive liquide, pensez à mettre le réservoir de lessive liquide dans le compartiment de lavage principal (compartiment n° « 2 »).

Choix du type de détergent

Le type de lessive à utiliser est fonction du type et de la couleur du tissu.

- Utilisez des lessives différentes pour le linge coloré et le linge blanc.
- Pour vos vêtements délicats, utilisez uniquement les lessives spéciales (lessive liquide, shampoing à laine, etc.).
- Pour le lavage du linge et de la couette de couleur foncée, il est recommandé d'utiliser une lessive liquide.
- Lavez les lainages avec une lessive spéciale adaptée.



MISE EN GARDE : N'utiliser que des détergents fabriqués spécialement pour les lave-linge.

MISE EN GARDE : L'utilisation de savon en poudre n'est pas recommandée.

Dosage de la quantité de lessive

Le dosage du produit à utiliser dépend de la quantité du linge, du degré de saleté et de la dureté de l'eau.

- Ne pas utiliser des dosages dépassant les quantités recommandées sur l'emballage de la lessive afin d'éviter les problèmes liés à un excès de mousse, à un mauvais rinçage, aux économies financières et, en fin de compte, à la protection de l'environnement.
- Utilisez des doses de lessive plus petites que celles recommandées pour de petites quantités de linge ou pour du linge peu sale.

Utilisation d'adoucissant

Mettez l'adoucissant dans son compartiment qui se trouve à l'intérieur du bac à produits.

- Ne dépassez jamais le repère de niveau (> max <>) dans le compartiment destiné à l'assouplissant.
- Si l'adoucissant a perdu de sa fluidité, diluez-le avec de l'eau avant de le mettre dans le bac à produits.

Utilisation de lessive liquide

Si le produit contient un réservoir pour lessive liquide:

- Placez le réservoir de lessive liquide dans le compartiment n°« 2 ».
- Si la lessive liquide a perdu de sa fluidité, diluez-la avec de l'eau avant de le mettre dans le réservoir de lessive liquide.



Si le produit ne contient pas de réservoir pour lessive liquide:

- Évitez d'utiliser la lessive liquide pour le pré-lavage dans un programme avec pré-lavage.
- La lessive liquide tache vos vêtements lorsqu'il est utilisé avec la fonction Départ différé. Si vous comptez utiliser la fonction Départ différé, n'utilisez pas de lessive liquide.

Utilisation du gel et de la lessive sous forme de pastilles

- Si l'aspect de la lessive en gel est fluide et votre machine ne contient aucun réservoir pour lessive liquide spéciale, versez la lessive en gel dans le compartiment à produits de lavage principal pendant la première admission d'eau. Si votre machine est dotée d'un réservoir pour lessive liquide, versez-y la lessive avant de démarrer le programme.
- Si l'aspect de la lessive en gel n'est pas fluide ou sous forme de capsule liquide, versez-la directement dans le tambour avant de procéder au lavage.
- Mettez les pastilles de lessive dans le compartiment principal (compartiment n° "2") ou directement dans le tambour avant de procéder au lavage.

Utilisation de l'amidon

- Ajoutez la soude liquide, la soude en poudre, ou le colorant dans le compartiment de l'adoucissant.
Évitez d'utiliser à la fois l'assouplissant et l'amidon dans un cycle de lavage.
Nettoyez l'intérieur de la machine à l'aide d'un chiffon propre et humide après avoir utilisé l'amidon.

Utilisation de détartrant

- Quand cela est nécessaire, utilisez les détartrants adaptés, mis au point spécialement pour les lave-linge.

Utilisation des produits à blanchir

Ajoutez de la javel au début du cycle de lavage en sélectionnant le programme de pré-lavage. Ne mettez pas de lessive dans le compartiment de pré-lavage. Vous pouvez aussi sélectionner un programme avec rinçage supplémentaire et ajoutez le produit à blanchir pendant l'utilisation de l'eau en provenance du compartiment à lessive au cours de la première phase de rinçage.

- Évitez d'utiliser un produit à blanchir et une lessive en les mélangeant.
- Utilisez juste une petite quantité (environ 50 ml) de produit à blanchir et rincez parfaitement les vêtements pour éviter qu'ils n'irritent la peau. Ne placez pas de javel directement sur le linge et ne l'utilisez pas avec du linge coloré.
- Pendant l'utilisation de l'eau de javel oxygénée, sélectionnez un programme de lavage de linge à basse température.
- Les produits de blanchiment à base d'oxygène peuvent être associés à des lessives ; toutefois, si ces produits ne sont pas aussi épais que la lessive, mettez d'abord la lessive dans le bac à produits du compartiment n° « 2 » et attendez qu'elle s'écoule en même temps que la machine absorbe de l'eau. Pendant que la machine continue d'absorber l'eau, ajoutez la javel dans le même compartiment.

4.5.7 Astuces pour un lavage efficace

		Vêtements			
		Couleurs Claires et Blanc	Couleurs	Couleurs noire ou sombre	Délicats/Laine/ Soies
		(Températures recommandées en fonction du degré de saleté : 40-90 °C)	(Températures recommandées en fonction du degré de saleté : froid -40 °C)	(Températures recommandées en fonction du degré de saleté : froid -40 °C)	(Températures recommandées en fonction du degré de saleté : froid -30 °C)
Degré de saleté	Très sale (taches difficiles, par exemple d'herbe, de café, de fruit et de sang.)	Il peut être nécessaire de pré-traiter les taches ou d'effectuer un pré-lavage. Les lessives en poudre et liquides recommandées pour le blanc peuvent être utilisées aux dosages conseillés pour les vêtements très sales. Il est recommandé d'utiliser des lessives en poudre pour nettoyer les taches de glaise et de terre et les taches qui sont sensibles aux produits à blanchir.	Les lessives en poudre et liquides recommandées pour les couleurs peuvent être utilisées aux dosages conseillés pour les vêtements très sales. Il est recommandé d'utiliser des lessives en poudre pour nettoyer les taches de glaise et de terre et les taches qui sont sensibles aux produits à blanchir. Utilisez des lessives sans produit à blanchir.	Les lessives liquides recommandées pour les couleurs et les couleurs foncées peuvent être utilisées aux dosages conseillés pour les vêtements très sales.	Utilisez de préférence des lessives liquides conçues pour des vêtements délicats. Les vêtements en laine et en soie doivent être lavés avec des lessives spéciales laine.
	Normalement sale (Par exemple, taches causées par la transpiration sur les cols et manchettes)	Les lessives en poudre et liquides recommandées pour le blanc peuvent être utilisées aux dosages conseillés pour les vêtements normalement sales.	Les lessives en poudre et liquides recommandées pour les couleurs peuvent être utilisées aux dosages conseillés pour les vêtements normalement sales. Utilisez des détergents qui ne contiennent pas de javel.	Les lessives liquides recommandées pour les couleurs et les couleurs foncées peuvent être utilisées aux dosages conseillés pour les vêtements normalement sales.	Utilisez de préférence des lessives liquides conçues pour des vêtements délicats. Les vêtements en laine et en soie doivent être lavés avec des lessives spéciales laine.
	Peu sale (Pas de tache visible.)	Les lessives en poudre et liquides recommandées pour le blanc peuvent être utilisées aux dosages conseillés pour les vêtements peu sales.	Les lessives en poudre et liquides recommandées pour les couleurs peuvent être utilisées aux dosages conseillés pour les vêtements peu sales. Utilisez des détergents qui ne contiennent pas de javel.	Les lessives liquides recommandées pour les couleurs et les couleurs foncées peuvent être utilisées aux dosages conseillés pour les vêtements peu sales.	Utilisez de préférence des lessives liquides conçues pour des vêtements délicats. Les vêtements en laine et en soie doivent être lavés avec des lessives spéciales laine.

4.6 Fonctionnement de l'appareil

4.6.1 Bandeau de commande

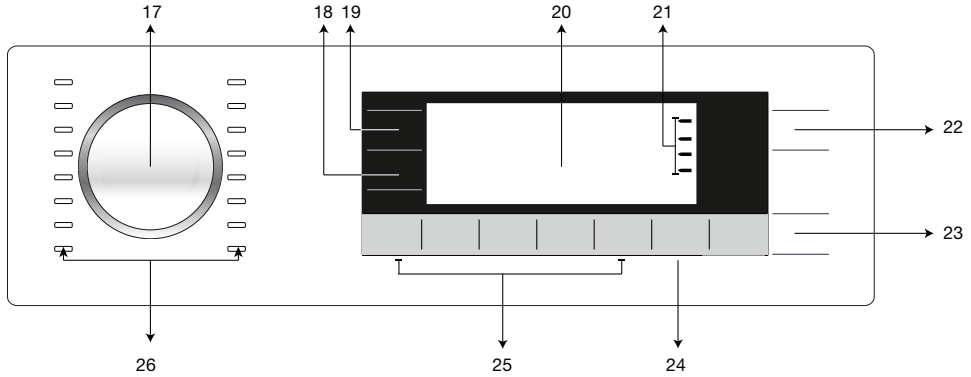

17 - Sélecteur de programmes

18 - Bouton de réglage de la vitesse d'essorage

19 - Bouton de réglage de la température

20 - Affichage

21 - Indicateur de déroulement du programme

22 - Bouton «Marche/Arrêt»

23 - Bouton Départ/Pause

24 - Bouton de Réglage de l'heure de fin

25 – Touches des fonctions optionnelles

26 - Témoin de Sélection de programme

4.6.2 Symboles d'affichage

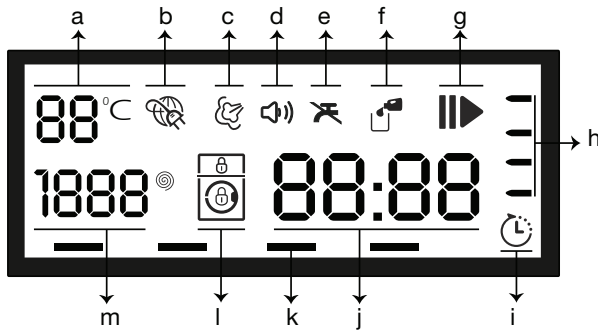

a - Indicateur de température

b - Branchement électrique

c - Indicateur de vapeur

d - Indicateur du signal audio

e - Pas d'indicateur du niveau d'eau

f - Indicateur de lessive

g - Indicateur Départ / Pause

h - Indicateur de déroulement du programme

i - Indicateur de l'heure de fin

j - Ligne d'information sur la durée

k - Indicateurs des fonctions optionnelles

l - Indicateur de verrouillage

m - Indicateur de la vitesse d'essorage



Les visuels utilisés pour la description de la machine dans cette section sont schématiques et peuvent ne pas correspondre exactement aux caractéristiques de votre machine.

4.6.3 Tableau des programmes et de consommation

FR						Fonction optionnelle								
Programme		Charge maximale (kg)	Consommation d'eau (l)	Consommation d'énergie (kWh)	Vitesse Max.***	Lavage Express	Prélavage	Arrêt cuve pleine	Repassage Facile	Rinçage Plus	Trempage	Nettoyage des poils d'animaux domestiques	Mode Nuit	Gamme de température sélectionnable °C
Coton	90	11	95	2.70	1600	•	•	•	•	•	•	•	•	90-Froid
	60	11	95	1.75	1600	•	•	•	•	•	•	•	•	90-Froid
	40	11	95	1.00	1600	•	•	•	•	•	•	•	•	90-Froid
Coton Eco	60**	11	62	1.30	1600									60-Froid
	60**	5.5	58	0.90	1600									60-Froid
	40**	5.5	58	0.82	1600									60-Froid
BabyProtect+	90	11	94	2.70	1600					*				90-30
Synthétique	60	5	80	1.04	1200	•	•	•	•	•	•	•	•	60-Froid
	40	5	80	0.80	1200	•	•	•	•	•	•	•	•	60-Froid
Express	90	11	65	2.20	1400					•	•		•	90-Froid
	60	11	65	1.06	1400					•	•		•	90-Froid
	30	11	65	0.28	1400					•	•		•	90-Froid
Chemises	60	4	82	1.40	800	•	•	•	*	•	•	•	•	60-Froid
Soie	40	2.5	70	0.41	600				*					40-Froid
Super Rinçage	-	11	21	0.04	1600				•		•		•	-
Laine	40	2.5	75	1.25	600									40-Froid
Couette	40	-	70	0.75	1000	•		•		•	•		•	60-Froid
Soin Vapeur	40	5	85	0.80	1000		•	•	•	*	•	•	•	40-Froid
Express 14'	30	2	38	0.07	1400					•	•		•	30-Froid
Lavage Main	30	2.5	70	0.41	600									30-Froid

• : Sélection possible.

* : Automatiquement sélectionné, non annulable.



** : Programme du label énergétique (EN 60456 Ed.3)

*** : Si la vitesse d'essorage maximale de votre appareil est inférieure, seule la vitesse d'essorage maximale sera disponible.

**** : Le programme détecte le type et la quantité de linge pour ajuster automatiquement la consommation d'eau et d'énergie et la durée du programme.

- : Voir la description du programme pour la charge maximale à ne pas excéder.



** « Les cycles Coton Eco 40°C et Coton 60°C sont les programmes standard. » Ces programmes sont connus sous les noms de « Programme Coton 40 °C standard » et « Programme Coton 60 °C standard » et visibles à travers les symboles   qui se trouvent sur le panneau.



Les fonctions optionnelles contenues dans le tableau peuvent varier en fonction du modèle de votre machine.

La consommation d'eau et d'énergie peut varier suivant les fluctuations de la pression, de la dureté et de la température de l'eau, de la température ambiante, du type et de la quantité de linge, de la sélection des fonctions optionnelles et de la vitesse d'essorage, ainsi que des variations de la tension électrique.

Le temps de lavage du programme que vous avez sélectionné s'affiche à l'écran de la machine. Il est tout à fait normal qu'il existe de petites différences entre le temps indiqué à l'écran et le temps de lavage réel.

« Les modèles de sélection des fonctions optionnelles peuvent être modifiés par l'entreprise de fabrication. De nouveaux modèles de sélection peuvent être ajoutés ou supprimés. »

« La vitesse d'essorage de votre machine pourrait varier en fonction des programmes. Toutefois, cette vitesse ne peut dépasser la vitesse maximale d'essorage de la machine. »

Valeurs indicatives destinées aux fibres synthétiques (FR)

	Charge (kg)	Consommation en eau (l)	Consommation énergétique (kWh)	Durée du programme (min) *	Humidité résiduelle (%) **	Humidité résiduelle (%) **
					≤ 1000 rpm	> 1000 rpm
Synthétiques 60	5	80	1.04	01:38	45	40
Synthétiques 40	5	80	0.80	01:28	45	40

* Le temps de lavage du programme que vous avez sélectionné s'affiche à l'écran de la machine. Il est tout à fait normal qu'il existe de petites différences entre le temps indiqué à l'écran et le temps de lavage réel.

** Les valeurs d'humidité résiduelle sont fonction de la vitesse d'essorage sélectionnée.



Allergy UK est le nom opérationnel de la British Allergy Foundation. Le sceau d'approbation a été défini afin de fournir des orientations aux personnes nécessitant des conseils dans ce domaine. Ce sceau indique que le produit sur lequel il est apposé restreint, réduit, ou élimine de manière spécifique les allergènes de l'environnement des personnes qui en souffrent, ou en a considérablement réduit le contenu. Ce sceau a pour objectif de rassurer les clients sur l'effectivité du test scientifique sur les produits d'une part ou de leur révision d'autres parts via des résultats visibles.

4.6.4 Sélection de programme

1 Choisissez le programme approprié pour le type, la quantité et le degré de saleté de votre linge à partir du « Tableau des programmes et de consommation » et du tableau des températures ci-après.



Les programmes sont limités à la vitesse de rotation maximale adaptée au type spécifique de vêtements.

Lors de la sélection d'un programme, prenez toujours en compte le type de tissu, sa couleur, le degré de saleté et la température d'eau autorisée.

Sélectionnez en permanence la température nécessaire la plus basse. Une température plus élevée est synonyme de consommation accrue d'énergie.

2 Sélectionnez le programme désiré à l'aide du bouton de « Sélection de programmes ».

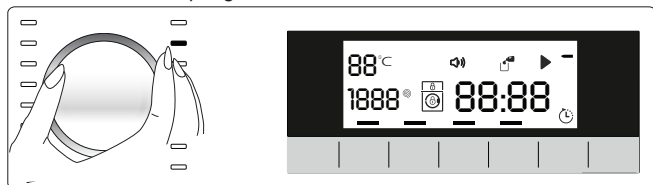

4.6.5 Programmes

• Coton



Vous pouvez laver votre linge durable à l'aide de ce programme. Le lavage du linge s'effectuera avec des mouvements de lavage vigoureux pendant un cycle plus long. Il est recommandé d'utiliser ce programme pour vos linges en coton (draps de lit, édredons et ensembles de taies d'oreiller, serviettes, peignoirs, sous-vêtements, etc.). La consommation d'énergie et d'eau est plus élevée que pour le programme Coton Éco, mais la durée de lavage est plus courte. Avec des mouvements de tambour spéciaux après essorage, votre linge sera réparti comme il convient, à partir du tambour.

• Coton Eco



Le programme Coton Éco vous permet de laver votre linge en coton, que vous lavez habituellement dans le programme « Coton », plus longtemps et avec une très bonne performance. Le programme Coton Éco utilise un profil de chauffage différent et la consommation en énergie et eau est réduite comparé au programme Coton. En effectuant le mouvement de tambour d'une manière spéciale, vous obtenez un lavage de qualité à une vitesse optimale.

- **BabyProtect+**

Utilisez ce programme pour laver le linge de bébé et celui des personnes allergiques. Pour des conditions d'hygiène optimales, prévoir un temps de chauffage plus long et une phase de rinçage supplémentaire.

- Bebek+Le programme 60°C a été testé et approuvé par la « British Allergy Foundation » (Allergy UK) au Royaume-Uni.

- **Synthétique**



Vous pouvez laver votre linge non durable à l'aide de ce programme. Ce programme est caractérisé par un lavage doux et un cycle de lavage plus court comparé au programme « Coton ». Ce programme est recommandé pour votre linge synthétique (chemises, chemisiers, combinaisons synthétiques / en coton, etc.). Pour les rideaux et tulles (si le programme Rideau n'est pas disponible), utilisez le programme « Synthétique 40 C ». Il est recommandé de sélectionner les fonctions Prélavage et Anti-froissage. Ne mettez pas de lessive dans le compartiment de prélavage. Introduisez une petite quantité de détergent dans le compartiment de lavage principal, car la texture maillée de ces linges favorise une production excessive de mousse. Avec son mouvement spécial de lavage, il permet de mélanger le linge et il fournit un lavage de qualité.

- **Express**

Utilisez ce programme pour laver votre linge en coton peu sale et sans taches en un laps de temps.

- **Chemises**

Utilisez ce programme pour laver dans le même compartiment des chemises en coton, fibres synthétiques et tissus mélangés.

- **Soie**



Avec son mouvement de lavage spécial avec contrôle d'angle et un profil de chauffage, ce programme lave minutieusement vos vêtements délicats. Réduisez tout risque d'usure, de déchirure ou de décoloration susceptible d'affecter vos vêtements en soie tout en limitant la sortie des vêtements du tambour.

- **Essorage+Vidange**

Utilisez ce programme pour vidanger l'eau de la machine.

• Super Rinçage



Utilisez ce programme pour un rinçage ou un amidonnage distincts. Grâce à son mouvement de rinçage spécial, vous pouvez effectuer un rinçage actif en trempant le linge avec de l'eau et en l'essorant par la suite.

• Laine



Le linge de laine, lavable en machine, peut être lavé avec ce programme.. Pour le lavage de vos vêtements, veuillez sélectionner la température appropriée en respectant les étiquettes desdits vêtements. Il est recommandé d'utiliser un détergent approprié pour les vêtements de laine.



„Le cycle Lavage Laine de cette machine a été approuvé par The Woolmark Company pour le lavage des vêtements de laine étiquetés „lavage à la main recommandé“ sous réserve que les vêtements soient lavés selon les instructions données par le fabricant de cette machine à laver. Suivez l'étiquette d'entretien des vêtements pour le séchage et autres instructions de lavage. M1406«

„Au Royaume-Uni, en Irlande, à Hong Kong et en Inde la marque Woolmark est une marque de certification.“

• Couette

Utilisez ce programme pour laver vos couettes en fibre portant l'étiquette „Lavable en machine“. Assurez-vous d'avoir chargé l'édredon correctement afin de ne pas endommager la machine et le linge. Enlevez la housse de couette avant de charger l'édredon dans la machine. Pliez l'édredon en deux et chargez-le dans la machine. Chargez l'édredon dans la machine en vous assurant de l'avoir installé de sorte qu'il ne soit pas en contact avec le soufflet.



Évitez de charger plus d'un double édredon en fibre (200 x 200 cm).

Évitez de laver vos couettes, oreillers, et autre linge en coton dans la machine.



MISE EN GARDE : En dehors des couettes, évitez de laver du linge du type tapis, moquettes, etc. dans votre machine. Si vous le faites, vous courez le risque d'endommager le lave-linge de façon permanente.

• Textiles Foncés

Utilisez ce programme pour laver vos linges de couleur foncée, ou le linge coloré dont vous souhaitez préserver la couleur. Le lavage se fait à basse température avec des mouvements mécaniques lents. Il est recommandé d'utiliser le détergent liquide ou le shampooing à laine pour le linge de couleur foncée.

• Express 14'

Utilisez ce programme pour laver votre linge en coton peu sale et sans taches en un laps de temps.

• Lavage Main



Grâce à son mouvement de lavage spécial, ce programme vous permet de laver votre linge en laine / délicat portant l'indication « ne convient pas au lavage en machine » et dont le lavage est recommandé à la main. La possibilité d'un rétrécissement de votre linge est minimisée et ce programme vous fourni un lavage de qualité.

• Soin Vapeur

Pour atténuer la saleté, cette fonction prétraite le linge en produisant de la vapeur.



Chargez uniquement la moitié de la capacité mentionnée pour le programme sélectionné.

Lorsque cette fonction optionnelle est sélectionnée, il est normal d'entendre des bruits de bouillonnement dans la mesure où le générateur de vapeur bout de l'eau pour produire de la vapeur.

• Textiles Imperméables



Grâce à son mouvement de lavage spécial qui tourne à une vitesse élevée, ce programme vous permet de laver les vêtements de sport ou les vêtements d'extérieur ayant une finition chimique, les rendant résistants aux taches, à la pluie, hydrofuges, sans plis, etc., tout en protégeant ladite finition. Il est préférable d'utiliser des détergents spéciaux ou des détergents liquides.

4.6.6 Sélection de température

Chaque fois qu'un nouveau programme est sélectionné, la température recommandée pour ledit programme apparaît sur l'indicateur de température. Il est possible que la température recommandée ne soit pas la température maximale pouvant être sélectionnée pour le programme en cours.

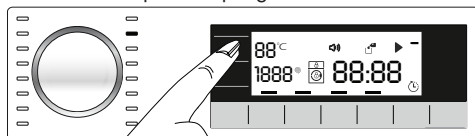

Appuyez à nouveau sur le bouton de **réglage de la température** pour modifier la température. La température diminuera par incréments de 10 °C.

Finalement, le symbole “-” indiquant l'option de lavage à froid apparaît à l'écran.

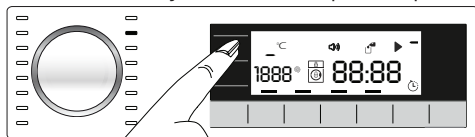

Aucune modification ne peut être apportée à ces programmes si elle n'admet pas le réglage de température.

Vous pouvez également modifier la température après le début du lavage. Cette modification peut être effectuée si les étapes de lavage le permettent. Dans le cas contraire, ces modifications ne seront pas apportées.



Si vous faites défiler l'option Lavage froid et appuyez à nouveau sur le bouton de réglage de la température, la température maximale recommandée pour le programme sélectionné s'affiche à l'écran. Appuyez à nouveau sur le bouton de réglage de la température pour réduire la température.

4.6.7 Sélection de la vitesse d'essorage

Chaque fois qu'un nouveau programme est sélectionné, la vitesse d'essorage recommandée du programme sélectionné s'affiche sur le voyant de **vitesse d'essorage**.



Il est possible que la vitesse d'essorage recommandée ne soit pas la vitesse d'essorage maximale pouvant être sélectionnée pour le programme en cours.

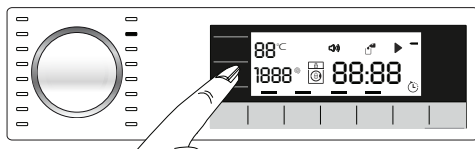

Appuyez à nouveau sur le bouton de **réglage de la vitesse d'essorage** pour modifier la vitesse d'essorage. Cette vitesse décroît graduellement.

Ensuite, en fonction du modèle du produit, les options « Rinçage en attente » et « Sans essorage » s'affichent.



le bouton de réglage de la vitesse d'essorage sert uniquement à réduire la vitesse d'essorage.

L'option Rinçage en attente est indiquée par le symbole “_” et l'option « Sans essorage » est indiquée par le symbole “_”.

Si vous ne voulez pas décharger votre linge dès la fin du programme, vous pouvez utiliser la fonction **Rinçage d'attente** afin d'empêcher à vos vêtements de se froisser s'il n'y a pas d'eau dans la machine.

Cette fonction permet de conserver votre linge dans l'eau de rinçage final.

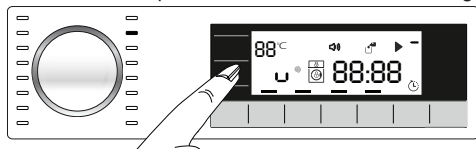

Si vous voulez essorez votre linge après la fonction Rinçage en attente :

- **Réglez la vitesse d'essorage.**

- **Appuyez sur le bouton** Départ/Pause/Annulation. Le programme reprend. La machine essore le linge en évacuant l'eau.

Si vous voulez évacuer l'eau à la fin du programme sans essorage, utilisez la fonction **Sans essorage.**

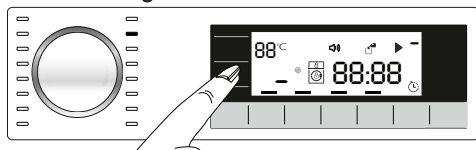

Aucune modification ne peut être apportée à ces programmes si elle n'admet pas le réglage de la vitesse d'essorage.

Vous pouvez modifier la vitesse d'essorage après le début du lavage si les étapes de lavage le permettent. Dans le cas contraire, ces modifications ne seront pas apportées.

4.6.8 Sélection des fonctions optionnelles

Sélectionnez les fonctions optionnelles souhaitées avant de lancer le programme.

Lorsqu'un programme est sélectionné, les cadres des symboles des fonctions optionnelles compatibles avec le programme s'allument. Lorsque vous sélectionnez une fonction optionnelle, la surface interne du symbole de la fonction optionnelle s'allume aussi.

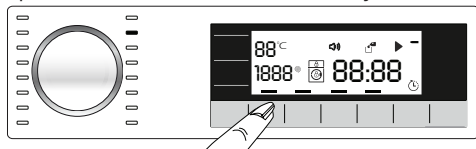

Le cadre du symbole de la fonction optionnelle qui n'est pas compatible avec le programme en cours ne s'allume pas.

De même, les cadres des fonctions optionnelles adaptées pour le programme en cours après le début du lavage restent allumés. Vous pouvez sélectionner ou annuler les fonctions optionnelles dont les cadres sont allumés. Lorsque le cycle de lavage atteint un point où il vous est impossible de sélectionner la fonction optionnelle, le cadre de l'indicateur de température se désactive.



Certaines fonctions ne peuvent pas être sélectionnées ensemble. Si une deuxième fonction optionnelle en conflit avec la première est sélectionnée avant le démarrage de la machine, la fonction sélectionnée en premier sera annulée et celle sélectionnée en deuxième lieu restera active. Par exemple, si vous voulez sélectionner la fonction Lavage rapide après avoir sélectionné la fonction Eau additionnelle ; celle-ci sera annulée et la fonction Lavage rapide restera active.

Une fonction optionnelle qui n'est pas compatible avec le programme ne peut pas être sélectionnée. (Voir "Tableau des programmes et de consommation")

Certains programmes disposent de fonctions optionnelles devant être exécutées simultanément. Ces fonctions ne peuvent pas être annulées. Seule la surface interne de la fonction optionnelle sera allumée, pas le cadre.

• **Prélavage**

Un prélavage n'est utile que si le linge est très sale. La non utilisation du prélavage économisera de l'énergie, de l'eau, de la lessive et du temps.

• **Eau supplémentaire**

Cette fonction vous permet de laver et de rincer votre linge à l'aide d'une grande quantité d'eau avec les programmes « Coton », « Synthétique », « Lingerie » et « Lainage ». Utilisez cette fonction pour le linge délicat qui se froisse facilement.



Lorsque vous sélectionnez cette fonction optionnelle, chargez votre machine avec la moitié de la quantité de linge maximale spécifiée dans le tableau des programmes.

• **Repassage Facile**

Cette fonction froisse moins les vêtements pendant leur lavage. Avec cette fonction, le mouvement du tambour est réduit et la vitesse d'essorage est limitée pour éviter le froissage. Par ailleurs, le lavage est effectué avec un niveau d'eau plus élevé.

• **Lavage Express**

Cette fonction peut être utilisée pour les programmes destinés au coton et aux fibres synthétiques. Cela diminue les durées de lavage pour les articles peu sales, ainsi que le nombre de cycles de rinçage.



Lorsque vous sélectionnez cette fonction optionnelle, chargez votre machine avec la moitié de la quantité de linge maximale spécifiée dans le tableau des programmes.

• **Arrêt cuve pleine**

Si vous ne voulez pas décharger votre linge dès la fin du programme, vous pouvez utiliser la fonction Rinçage d'attente pour conserver votre linge dans l'eau de rinçage final afin d'empêcher vos vêtements de se froisser s'il n'y a pas d'eau dans la machine. Appuyez sur le bouton "Départ/Pause" après cette procédure si vous voulez évacuer l'eau sans essorage. Le programme reprendra son fonctionnement et se terminera après l'évacuation de l'eau.

Si vous voulez essorer le linge contenu dans l'eau, réglez la vitesse d'essorage et appuyez sur le bouton "Départ/Pause".

Le programme reprend. L'eau est évacuée, le linge est essoré, et le programme est terminé.

• Mode Nuit

Utilisez ce programme pour laver les cotons en consommant moins d'énergie et silencieusement. Les étapes d'essorage sont supprimées pour un lavage en silence et le cycle s'achève par l'étape Arrêt cuve pleine. Après l'achèvement du programme, activez le cycle d'essorage pour essorer le linge.

Affichage du temps

Le temps restant avant la fin du programme lorsque celui-ci est en cours s'affiche suivant le format Heure-minutes ci-après « 1:30 ».



La durée du programme peut varier suivant les valeurs présentées dans le "Tableau des programmes et de consommation" en fonction de la pression de l'eau, de la dureté et de la température de l'eau, de la température ambiante, de la quantité et du type de linge, des fonctions optionnelles sélectionnées et des changements opérés au niveau du réseau électrique.

4.6.9 Heure de fin

Avec la fonction **Heure de fin**, le démarrage du programme peut être reporté de 24 heures. **Après avoir appuyé sur le bouton Heure de fin**, une estimation du temps nécessaire avant la fin du programme s'affiche. **Si l'heure de fin** est réglée, l'indicateur **Heure de fin** s'allume.

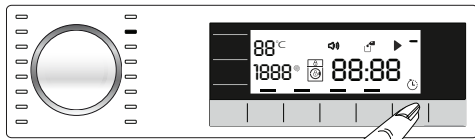

Pour que la fonction **Heure de fin** soit activée et le programme terminé à la fin du temps indiqué, vous devez appuyer sur le bouton **Départ / Pause** après le réglage de la durée.

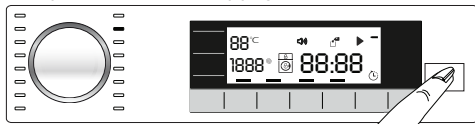

Si vous souhaitez annuler la fonction **Heure de fin**, appuyez sur le bouton **Marche/Arrêt** pour éteindre et rallumer la machine.



N'utilisez pas de lessive liquide lorsque vous activez la fonction **Heure de fin** ! Vos vêtements risquent de se tacher.

- 1 Ouvrez le hublot, introduisez votre linge, mettez la lessive dans son bac, etc.
- 2 Sélectionnez le programme de lavage, la température, la vitesse d'essorage et, le cas échéant, sélectionnez les fonctions optionnelles.
- 3 Réglez l'heure de fin souhaitée en appuyant sur le **bouton** **Heure de fin**. L'indicateur de l'**Heure de fin** s'allume.
- 4 Appuyez sur le **bouton** **Départ/Pause**. Le compte à rebours commence. “:” au milieu de l'heure de fin à l'écran commence à clignoter.



Des vêtements supplémentaires peuvent être chargés au cours de la période de compte à rebours de l'heure de fin. Au terme du compte à rebours, l'indicateur d'Heure de fin se désactive, le cycle de lavage commence et la durée du programme sélectionné apparaît à l'écran.

Après la sélection de l'heure de fin, la durée qui s'affiche à l'écran est constituée de l'heure de fin ajoutée à la durée du programme sélectionné.

4.6.10 Lancement du programme

- 1 Appuyez sur le bouton **Départ/Pause** pour lancer le programme.
- 2 Le bouton **Départ/Pause** qui était éteint s'allume maintenant en continu, ce qui indique que le programme a été lancé.

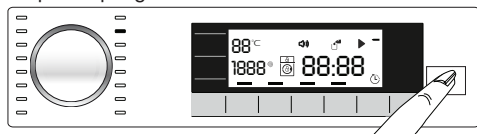

- 3 Le hublot est verrouillé. Le symbole de la porte verrouillée s'affiche sur l'écran après le blocage de le hublot.

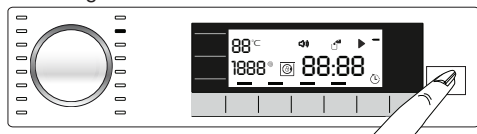

- 4 Le voyant de l'indicateur de suivi du programme sur l'écran affichera l'étape du programme en cours.

4.6.11 Verrouillage de le hublot

Un système de verrouillage a été prévu au niveau de le hublot de la machine pour empêcher l'ouverture de la porte lorsque le niveau d'eau est inapproprié. Le symbole « Porte verrouillée » apparaît à l'écran lorsque le hublot est verrouillée.



4.6.12 Modifier les sélections après que le programme a été lancé

Ajout de vêtements après le lancement du programme:

Si le niveau d'eau dans la machine est adapté lorsque vous appuyez sur le bouton **Départ/Pause, le symbole de le hublott clignote sur l'écran jusqu'à l'ouverture de le hublott puis disparaîtra une fois le hublott ouverte.**

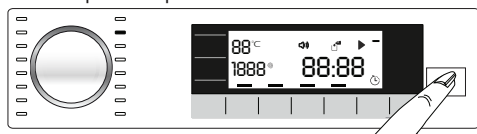

Si le niveau d'eau dans la machine n'est pas adapté lorsque vous appuyez sur le bouton **Départ/Pause, le symbole de le hublott reste allumé sur l'écran.**

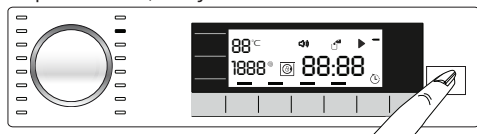

Basculer la machine en mode pause :

Appuyez sur le bouton « Départ/Pause » pour mettre la machine en mode Pause. Le symbole Pause clignote à l'écran.

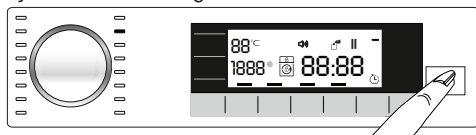

Modifier les sélections de programme après que le programme a été lancé :

La modification du programme n'est pas autorisée lorsque le programme en cours est en exécution.

Vous pouvez sélectionner un nouveau programme après avoir mis le programme en cours en mode Pause.



Le programme sélectionné démarre à nouveau.

Changez la fonction optionnelle, les réglages de vitesse et de température

En fonction de la phase atteinte par le programme, vous pouvez annuler ou activer les fonctions optionnelles. Voir le point « Sélection des fonctions optionnelles ».

Vous pouvez également modifier les réglages de la vitesse et de la température. Voir les points « Sélection de la vitesse d'essorage » et « Sélection de température ».



Le hublot ne s'ouvrira pas si la température de l'eau contenue dans la machine est élevée ou si le niveau d'eau dépasse l'ouverture de la porte.

4.6.13 Sécurité Enfant

Utilisez la fonction Sécurité Enfant pour empêcher aux enfants de jouer avec la machine. Ainsi, vous pouvez éviter des modifications lorsqu'un programme est en cours.



Vous pouvez allumer et éteindre le lave-linge en appuyant sur le bouton Marche/Arrêt lorsque le mode sécurité enfants est activé. Lorsque vous allumez la machine à nouveau, le programme reprend à partir de l'endroit où il s'est arrêté.

Lorsque la Sécurité enfants est activée, un signal audio est déclenché si l'on appuie sur les boutons. Lorsque vous appuyez consécutivement sur le bouton 5 fois, le signal audio ne sera plus déclenché.

Pour activer la sécurité enfants :

Appuyez et maintenez appuyé le bouton 2 de fonction optionnelle pendant 3 secondes. Lorsque le compte à rebours « CL 3-2-1 » disparaît de l'écran, « Sécurité enfants activée » apparaît à l'écran. Relâchez **le bouton de la 2ème fonction optionnelle** lorsque cet avertissement s'affiche .

Pour désactiver le verrouillage de sécurité enfants :

Appuyez et maintenez appuyé le bouton 2 de fonction optionnelle pendant 3 secondes. Une fois que le compte à rebours « **CL 3-2-1** » disparaît de l'écran, la mention « Sécurité enfants activé » disparaît également de l'écran.

4.6.14 Annulation du programme

Le programme est annulé lorsque la machine est éteinte et rallumée. Appuyez sur le bouton **Marche/Arrêt** et maintenez-le enfoncé pendant 3 secondes. Lorsque le compte à rebours « 3-2-1 » disparaît de l'écran, la machine s'éteint.



Si vous appuyez sur le bouton Marche/Arrêt lorsque le mode sécurité enfant est activé, le programme ne sera pas supprimé. Vous devez tout d'abord annuler le Verrouillage Enfant.

Si vous voulez ouvrir le hublot après avoir annulé le programme mais cette ouverture n'est pas possible puisque le niveau d'eau dans la machine est au-dessus de l'ouverture de la porte, tournez le sélecteur de programmes sur le programme « Essorage et pompage » et évacuez l'eau dans la machine.

4.6.15 Fin du programme

Le symbole de Fin s'affiche à l'écran à la fin du programme.

Si vous n'appuyez sur aucun bouton pendant 10 minutes, la machine passe en mode ARRÊT. L'écran et tous les indicateurs sont désactivés.

Lorsque vous appuyez sur le bouton Marche / Arrêt, les étapes du programme terminé s'affichent.

4.6.16 Réglage du niveau du VOLUME

Volume haut et volume bas

Appuyez et maintenez enfoncé le bouton de la fonction optionnelle 3 pendant 3 secondes pour régler le volume. Lorsque le compte à rebours « 3-2-1 » disparaît de l'écran, le symbole indiquant le volume apparaît et le nouveau niveau de volume s'affiche.

4.7 Entretien et nettoyage

La durée de vie de l'appareil augmente et les problèmes fréquemment rencontrés seront réduits s'il est nettoyé à des intervalles réguliers.

4.7.1 Nettoyage du bac à produits

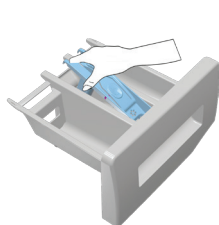

Nettoyez le bac à produits à intervalles réguliers (tous les 4 à 5 cycles de lavage) tel qu'illustré ci-dessous, pour éviter l'accumulation de détergent en poudre au fil du temps.

Soulevez la partie arrière du siphon pour le retirer comme sur l'illustration.

Si plus d'une quantité d'eau normale et de mélange d'adoucissant commence à se former dans le compartiment destiné à l'assouplissant, le siphon doit être nettoyé.

- 1 Appuyez sur le pointillé au-dessus du siphon dans le compartiment destiné à l'assouplissant, puis tirez vers vous jusqu'à ce que le compartiment soit enlevé de la machine.
- 2 Lavez le bac à produits et le siphon avec beaucoup d'eau tiède dans une bassine. Afin d'éviter que les résidus entrent en contact avec votre peau, Nettoyez-le avec une brosse adaptée tout en portant une paire de gants.
- 3 Remettez le bac à son emplacement initial après l'avoir nettoyé et veillez à ce qu'il soit bien en place.

4.7.2 Nettoyage de le hublot et du tambour

Les résidus d'assouplissant, de détergent et les saletés peuvent s'accumuler dans votre machine avec le temps. Ils peuvent ainsi entraîner des odeurs désagréables et poser des problèmes de lavage. Pour éviter cette situation, utilisez le programme **Nettoyage du tambour**. Si votre lave-linge n'est pas doté du programme **Nettoyage du tambour**, utilisez le programme **Coton-90** et sélectionnez aussi les fonctions optionnelles **eau additionnelle** ou **rinçage supplémentaire**. Pour ce faire, faites fonctionner le programme sans introduire de linge dans la machine. Avant de mettre votre lave-linge en marche, versez au trop 100g d'anti-détartrant en poudre dans le compartiment à produits de lavage principal (compartiment n° "2"). Si l'anti-détartrant se présente sous forme de tablette, mettez seulement une tablette dans le compartiment n° 2. Faites sécher l'intérieur du soufflet en utilisant un tissu propre une fois le programme arrivé à son terme.



Reprenez le processus de nettoyage du tambour tous les 2 mois.

Utilisez un anti-détartrant adapté aux lave-linge.

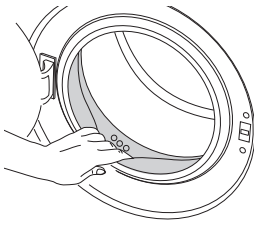

Après chaque lavage, veillez à ce qu'aucun corps étranger ne soit resté dans le tambour.

Si les orifices qui se trouvent sur le soufflet présenté dans le schéma ci-dessous sont obstrués, débloquez-les à l'aide d'un cure-dent.

Des corps étrangers en métal provoqueront des taches de rouilles dans le tambour. Nettoyez les taches qui se trouvent sur la surface du tambour à l'aide d'un agent nettoyant pour acier inoxydable.

Ne jamais utiliser de laine d'acier ni de paille de fer. Ces matériaux sont susceptibles d'endommager les surfaces peintes, chromées et en plastique.

4.7.3 Nettoyage de la carrosserie et du bandeau de commande

Nettoyez la carrosserie du lave-linge avec de l'eau savonneuse ou avec du détergent en gel doux et non corrosif, le cas échéant, et séchez avec un chiffon doux.

Utilisez uniquement un chiffon mou et humide pour nettoyer le bandeau de commande.

4.7.4 Nettoyage les filtres d'arrivée d'eau

Un filtre se trouve à l'extrémité de chaque vanne d'arrivée d'eau, située au dos de la machine et à l'extrémité de chaque tuyau d'admission d'eau, où ils sont raccordés au robinet. Ces filtres empêchent les corps étrangers et la saleté qui se trouve dans l'eau de pénétrer dans le lave-linge. Les filtres doivent être nettoyés lorsqu'ils deviennent sales.

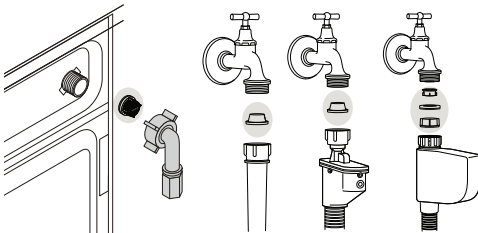

1. Fermez les robinets.
2. Enlevez les écrous des tuyaux d'arrivée d'eau afin d'accéder aux filtres sur les vannes d'arrivée d'eau. Nettoyez-les avec une brosse adaptée. Si les filtres sont très sales, retirez-les de leurs emplacements à l'aide des pinces puis Nettoyez-les.
3. Extrayez les filtres des extrémités plates des tuyaux d'arrivée d'eau ainsi que les joints et Nettoyez-les soigneusement à l'eau du robinet.
4. Remplacez soigneusement les joints et les filtres et serrez les écrous à la main.

4.7.5 Évacuation de l'eau restante et nettoyage du filtre de la pompe

Le système de filtration dans votre machine empêche les éléments solides comme les boutons, les pièces, et les fibres de tissu, d'obstruer la turbine de la pompe au cours de l'évacuation de l'eau de lavage. Ainsi, l'eau sera évacuée sans problème et la durée de service de la pompe s'en trouvera prolongée.

Si votre machine n'évacue pas l'eau, le filtre de la pompe est obstrué. Le filtre doit être nettoyé chaque fois qu'il est obstrué ou tous les 3 mois. L'eau doit être vidangée en premier lieu pour nettoyer le filtre de la pompe.

De plus, avant de transporter la machine (en la déplaçant d'une maison à une autre par exemple) et en cas de congélation de l'eau, il peut s'avérer nécessaire d'évacuer complètement l'eau.



MISE EN GARDE : Les corps étrangers laissés dans le filtre de la pompe peuvent endommager votre machine ou l'amener à faire des bruits.

MISE EN GARDE : Lorsque le produit n'est pas utilisé, arrêtez le robinet, enlevez le tuyau d'alimentation et vidangez l'eau qui se trouve à l'intérieur de la machine pour éviter tout risque de congélation.

MISE EN GARDE : Après chaque usage, fermez le robinet d'alimentation en eau de la machine.

Pour nettoyer le filtre sale et évacuer l'eau:

1 Débranchez la machine afin de couper l'alimentation électrique.



MISE EN GARDE : La température de l'eau contenue dans la machine peut monter jusqu'à 90 °C. Pour éviter tout risque de brûlure, nettoyez le filtre après que l'eau qui se trouve dans la machine ait refroidi.

2. Ouvrez le bouchon du filtre.



3 Suivez les étapes ci-dessous pour évacuer l'eau.

Si le produit dispose d'un tuyau de vidange en cas d'urgence, procédez comme suit pour évacuer l'eau :

- Sortez le tuyau de vidange en cas d'urgence de son logement
- Mettez un grand bac à l'extrémité du tuyau. Évacuez l'eau dans le bac en retirant la prise de courant à l'extrémité du tuyau. Lorsque le récipient est plein, bloquez la sortie du tuyau en replaçant le bouchon. Après avoir vidé le bac, répétez l'opération ci-dessus pour vider l'eau complètement de la machine.
- À la fin de l'évacuation de l'eau, fermez l'extrémité à nouveau par la prise et fixez le tuyau en place.
- Tournez et retirez le filtre de la pompe.

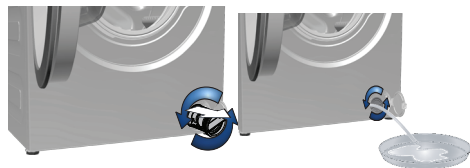

Si le produit ne dispose pas de tuyau de vidange en cas d'urgence, procédez comme suit pour évacuer l'eau :

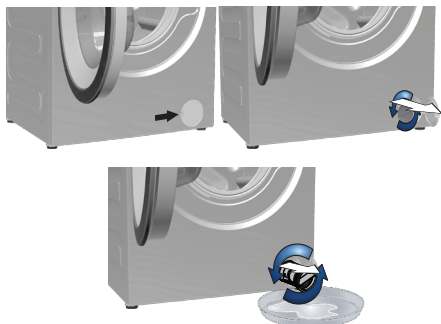

- a. Afin de faire circuler l'eau hors du filtre, placez un grand bac devant le filtre.
- b. Tournez et desserrez le filtre de la pompe (dans le sens inverse des aiguilles d'une montre) jusqu'à ce que l'eau commence à y couler. Remplissez l'eau dans le bac que vous avez placé devant le filtre. Gardez toujours un morceau de chiffon pour absorber toute eau déversée.
- c. Lorsque l'eau contenue dans la machine est finie, sortez le filtre complètement en le tournant.

4 Nettoyage tous les résidus à l'intérieur du filtre, ainsi que les fibres, s'il y en a, autour de la zone de la turbine.

5. Remplacez le filtre.

6. Si le bouchon du filtre comprend deux pièces, fermez-le en appuyant sur l'onglet. Si en revanche l'appareil comprend une pièce, installez d'abord les étiquettes à leurs emplacements dans la partie inférieure, puis appuyez sur la partie supérieure pour fermer.

5 Dépannage

Problème	Cause	Solution
Impossible de lancer ou de sélectionner le programme.	La machine est passée en mode de sécurité à cause des problèmes liés à l'alimentation (tension du circuit, pression d'eau, etc.)	♦ Appuyez sur le bouton « Départ/Pause/Annulation » et maintenez-le enfoncé pendant 3 secondes pour rétablir les réglages par défaut de la machine. (Voir « Annulation du programme »)
Eau dans la machine.	Il pourrait rester de l'eau dans votre machine suite aux processus d'assurance qualité menés au cours de la production.	♦ Ceci ne pose aucun problème et n'affecte nullement votre machine.
La machine ne se remplit pas d'eau.	Le robinet est fermé.	♦ Ouvrez les robinets.
	Le tuyau d'arrivée d'eau est coudé.	♦ Redressez le tuyau.
	Le filtre d'arrivée d'eau est obstrué.	♦ Nettoyez le filtre.
	Le hublot peut être ouverte.	♦ Fermez la porte.
La machine ne vidange pas l'eau.	Le tuyau de vidange peut être obstrué ou tordu.	♦ Nettoyez ou redressez le tuyau.
	Le filtre de la pompe est obstrué.	♦ Nettoyez le filtre de la pompe.
La machine vibre ou fait des bruits.	La machine pourrait ne pas être en équilibre.	♦ Réglez les pieds pour mettre la machine à niveau.
	Il se peut qu'une substance rigide soit entrée dans le filtre de la pompe.	♦ Nettoyez le filtre de la pompe.
	Les vis de sécurité réservées au transport n'ont pas été enlevées.	♦ Enlevez les vis de sécurité réservées au transport.
	La quantité de linge contenue dans la machine pourrait être trop faible.	♦ Ajoutez du linge dans la machine.
	La machine pourrait avoir été surchargée de linge.	♦ Retirez une quantité de linge de la machine ou procédez à une distribution manuelle afin de l'équilibrer de façon homogène dans la machine.
	Vérifiez si la machine n'est pas posée sur un objet rigide.	♦ Assurez-vous que la machine n'est posée sur aucun objet.
De l'eau fuit du bas du lave-linge.	Le tuyau de vidange peut être obstrué ou tordu.	♦ Nettoyez ou redressez le tuyau.
	Le filtre de la pompe est obstrué.	♦ Nettoyez le filtre de la pompe.
La machine s'est arrêtée juste après le démarrage du programme.	Vérifiez si le lave-linge ne s'est pas arrêté de façon provisoire en raison d'une basse tension.	♦ Elle peut reprendre son fonctionnement lorsque la tension revient au niveau normal.
La machine vidange directement l'eau qu'elle prélève.	La hauteur du tuyau de vidange n'est pas appropriée.	♦ Raccordez le tuyau de vidange d'eau comme indiqué dans le manuel.
Aucune eau n'est visible dans la machine au cours du lavage.	Le niveau d'eau n'est pas visible de l'extérieur de la machine.	♦ Ceci ne pose aucun problème.
Le hublot ne s'ouvre pas.	Le verrouillage de la porte est activé à cause du niveau d'eau dans la machine.	♦ Vidangez l'eau de la machine en lançant le programme Pompage ou Essorage.
	La machine chauffe l'eau ou se trouve au cycle d'essorage.	♦ Attendez que le programme s'achève.
	Le mode Sécurité enfants est activé. Le verrouillage de la porte sera désactivé deux minutes après la fin du programme.	♦ Patientez pendant deux minutes pour que le verrouillage de la porte se désactive.

Problème	Cause	Solution
Le temps de lavage dure plus longtemps que prévu dans le manuel. (*)	La pression d'eau est basse.	♦ La machine patiente jusqu'à ce qu'une quantité adéquate d'eau soit prélevée afin d'éviter un lavage de mauvaise qualité à cause de la faible quantité d'eau. C'est la raison pour laquelle le temps de lavage se prolonge.
	La tension pourrait être basse.	♦ Le temps de lavage est prolongé pour éviter de mauvais résultats de lavage lorsque la tension d'alimentation est faible.
	La température d'entrée d'eau peut être basse.	♦ Le temps nécessaire au chauffage de l'eau se prolonge pendant les saisons froides. Par ailleurs, le temps de lavage peut être prolongé pour éviter de mauvais résultats de lavage.
	Le nombre de rinçages et/ ou la quantité d'eau de rinçage pourrait avoir augmenté.	♦ La machine augmente la quantité d'eau de rinçage lorsqu'un bon rinçage est nécessaire et ajoute une étape de rinçage supplémentaire, le cas échéant.
	Une quantité excessive de mousse pourrait avoir été formée et le système d'absorption automatique de mousse pourrait avoir été activé en raison d'une utilisation excessive de détergent.	♦ Utilisez la quantité de détergent recommandée.
La durée du programme n'effectue aucun procédé de comptage. (Sur les modèles avec affichage) (*)	La minuterie pourrait s'arrêter pendant le prélèvement de l'eau.	♦ L'indicateur de la minuterie n'effectuera aucun procédé de comptage jusqu'à ce que la machine prélève une quantité adéquate d'eau. La machine attendra jusqu'à ce qu'il y ait suffisamment d'eau, pour éviter de mauvais résultats de lavage dus au manque d'eau. L'indicateur de la minuterie reprendra le compte à rebours après ceci.
	La minuterie pourrait s'arrêter pendant la phase de chauffage.	♦ L'indicateur de la minuterie n'effectuera aucun procédé de comptage jusqu'à ce que la machine atteigne la température sélectionnée.
	La minuterie pourrait s'arrêter pendant la phase d'essorage.	♦ Un système de détection automatique d'une charge non équilibrée pourrait être activé en raison d'une répartition inégale du linge dans le tambour.
La durée du programme n'effectue aucun procédé de comptage. (*)	Il se peut que la machine contient une charge non équilibrée.	♦ Un système de détection automatique d'une charge non équilibrée pourrait être activé en raison d'une répartition inégale du linge dans le tambour.

Problème	Cause	Solution
La machine ne passe pas à la phase d'essorage. (*)	Il se peut que la machine contient une charge non équilibrée.	♦ Un système de détection automatique d'une charge non équilibrée pourrait être activé en raison d'une répartition inégale du linge dans le tambour.
	Le lave-linge n'essore pas si l'eau n'a pas complètement été évacuée.	♦ Vérifiez le filtre et le tuyau de vidange.
	Une quantité excessive de mousse pourrait avoir été formée et le système d'absorption automatique de mousse pourrait avoir été activé en raison d'une utilisation excessive de détergent.	♦ Utilisez la quantité de détergent recommandée.
Les résultats de lavage sont nuls : Le linge devient gris. (**)	Une quantité insuffisante de détergent a été utilisée pendant une longue période.	♦ Utilisez la quantité conseillée de détergent adapté à la dureté de l'eau et au linge.
	Le lavage a été réalisé à basses températures pendant une longue période.	♦ Sélectionnez la température adaptée pour le linge à laver.
	Une quantité insuffisante de détergent a été utilisée avec de l'eau dure.	♦ Si la dureté de l'eau est élevée, l'utilisation d'une quantité insuffisante de détergent peut amener le linge à prendre la couleur grise avec le temps. Il est difficile d'éliminer une telle couleur grise une fois qu'elle s'est produite. Utilisez la quantité conseillée de détergent adapté à la dureté de l'eau et au linge.
	Trop de détergent a été utilisé.	♦ Utilisez la quantité conseillée de détergent adapté à la dureté de l'eau et au linge.
Les résultats de lavage sont nuls : Les taches persistent ou le linge ne se laisse pas blanchir. (**)	La quantité de détergent utilisée est insuffisante.	♦ Utilisez la quantité conseillée de détergent adapté à la dureté de l'eau et au linge.
	Du linge a été ajouté en quantité excessive.	♦ Ne chargez pas la machine à l'excès. Chargez le linge en respectant les quantités recommandées dans le « Tableau des programmes et de consommation ».
	Un programme et une température inadaptés ont été sélectionnés.	♦ Sélectionnez le programme et la température adaptés pour le linge à laver.
	Une mauvaise qualité de détergent a été utilisée.	♦ Utilisez le détergent original approprié pour la machine.
	Trop de détergent a été utilisé.	♦ Mettez le détergent dans le compartiment approprié. Évitez de mélanger le produit à blanchir au détergent.
Les résultats de lavage sont nuls : Des taches huileuses apparaissent sur le linge. (**)	Le tambour n'est pas nettoyé régulièrement.	♦ Procédez à un nettoyage régulier du tambour. Pour ce faire, veuillez vous reporter à 4.7.2.
Les résultats de lavage sont nuls : Les vêtements dégagent une odeur désagréable. (**)	De telles odeurs et couches de bactérie se forment sur la surface du tambour à la suite d'un lavage continu à des températures inférieures et/ou dans des programmes courts.	♦ Laissez le bac à produits de même que le hublot de la machine entrouverte après chaque lavage. Ainsi, un environnement humide favorable aux bactéries ne peut pas se créer à l'intérieur de la machine.

Problème	Cause	Solution
La couleur des vêtements a disparu. (**)	Du linge a été ajouté en quantité excessive.	♦ Ne chargez pas la machine à l'excès.
	Le détergent utilisé est mouillé.	♦ Conservez les détergents fermés dans un environnement sans humidité et évitez de les exposer à des températures excessives.
	Une température supérieure a été sélectionnée.	♦ Sélectionnez le programme et la température adaptés selon le type et le degré de saleté du linge.
Le rinçage ne se fait pas bien.	La quantité de détergent, la marque, et les conditions de conservation utilisées ne sont pas appropriées.	♦ Utilisez un détergent approprié pour le lave-linge et votre linge. Conservez les détergents fermés dans un environnement sans humidité et évitez de les exposer à des températures excessives.
	Le détergent a été placé dans le mauvais compartiment.	♦ Si le détergent est introduit dans le compartiment de prélavage quoique le cycle de prélavage ne soit pas sélectionné, la machine peut prendre ce détergent au cours du rinçage ou de la phase de l'adoucissant. Mettez le détergent dans le compartiment approprié.
	Le filtre de la pompe est obstrué.	♦ Vérifiez le filtre.
	Le tuyau de vidange est plié.	♦ Vérifiez le tuyau de vidange .
Le linge s'est raidi après le lavage. (**)	La quantité de détergent utilisée est insuffisante.	♦ Avec la dureté de l'eau, l'utilisation d'une quantité insuffisante de détergent peut amener le linge à se raidir avec le temps. Utilisez une quantité appropriée de détergent suivant la dureté de l'eau.
	Le détergent a été placé dans le mauvais compartiment.	♦ Si le détergent est introduit dans le compartiment de prélavage quoique le cycle de prélavage ne soit pas sélectionné, la machine peut prendre ce détergent au cours du rinçage ou de la phase de l'adoucissant. Mettez le détergent dans le compartiment approprié.
	Il se peut que le détergent a été mélangé à l'adoucissant.	♦ Evitez de mélanger l'adoucissant au détergent. Lavez et nettoyez le bac à produits avec de l'eau chaude.

Problème	Cause	Solution
Le linge ne sent pas comme l'adoucissant. (**)	Le détergent a été placé dans le mauvais compartiment.	♦ Si le détergent est introduit dans le compartiment de pré-lavage quoique le cycle de pré-lavage ne soit pas sélectionné, la machine peut prendre ce détergent au cours du rinçage ou de la phase de l'adoucissant. Lavez et nettoyez le bac à produits avec de l'eau chaude. Mettez le détergent dans le compartiment approprié.
	Il se peut que le détergent a été mélangé à l'adoucissant.	♦ Évitez de mélanger l'adoucissant au détergent. Lavez et nettoyez le bac à produits avec de l'eau chaude.
Résidu de détergent dans le bac à produits. (**)	Le détergent a été versé dans un bac mouillé.	♦ Séchez le bac à produits avant d'y introduire le détergent.
	Le détergent peut être devenu mouillé.	♦ Conservez les détergents fermés dans un environnement sans humidité et évitez de les exposer à des températures excessives.
	La pression d'eau est basse.	♦ Vérifiez la pression de l'eau.
	Le détergent contenu dans le compartiment de lavage principal est devenu mouillé lors de l'admission de l'eau de pré-lavage. Les orifices du compartiment destiné au détergent sont obstrués.	♦ Vérifiez les orifices et Nettoyez-les s'ils sont obstrués.
	Il y a un problème avec les vannes du bac à produits.	♦ Contactez l'agent de service agréé.
	Il se peut que le détergent a été mélangé à l'adoucissant.	♦ Évitez de mélanger l'adoucissant au détergent. Lavez et nettoyez le bac à produits avec de l'eau chaude.
	Le tambour n'est pas nettoyé régulièrement.	♦ Procédez à un nettoyage régulier du tambour. Pour ce faire, veuillez vous reporter à 4.7.2.
Une quantité excessive de mousse se forme dans la machine. (**)	Un détergent inapproprié pour le lave-linge est en train d'être utilisé.	♦ Utilisez un détergent adapté pour le lave-linge.
	La quantité de détergent utilisée est excessive.	♦ N'utilisez qu'une quantité suffisante de détergent .
	Le détergent a été stocké dans de mauvaises conditions.	♦ Conservez le détergent dans un endroit fermé et sec. Ne le conservez pas dans des endroits excessivement chauds.
	Certains linges, comme les tulle, etc. génèrent trop de mousse à cause de leur structure maillée.	♦ Utilisez de petites quantités de détergent pour ce type d'articles.
	Le détergent a été placé dans le mauvais compartiment.	♦ Mettez le détergent dans le compartiment approprié.
	L'adoucissant est en train d'être prélevé tôt.	♦ Il se peut qu'il y ait un problème au niveau des vannes ou du bac à produits. Contactez l'agent de service agréé.

Problème	Cause	Solution
La mousse déborde du bac à produits.	Trop de détergent a été utilisé.	<ul style="list-style-type: none"> ◆ Mélangez 1 cuillère à soupe d'adoucissant dans ½ litre d'eau et versez ce mélange dans le compartiment de lavage principal du bac à produits.
		<ul style="list-style-type: none"> ◆ Verser le détergent dans la machine appropriée pour les programmes et respectez les charges maximales indiquées dans le « Tableau des programmes et de consommation ». Si vous utilisez des produits chimiques supplémentaires (détachants, javels, etc.), diminuez la quantité de détergent.
Le linge reste mouillé à la fin du programme. (*)	Une quantité excessive de mousse pourrait avoir été formée et le système d'absorption automatique de mousse pourrait avoir été activé en raison d'une utilisation excessive de détergent.	<ul style="list-style-type: none"> ◆ Utilisez la quantité de détergent recommandée.
<p>(*) La machine ne passe pas à la phase d'essorage lorsque le linge n'est pas uniformément réparti dans le tambour afin de prévenir tout dommage à la machine et à son environnement. Le linge doit être disposé à nouveau et essoré une nouvelle fois.</p>		
<p>(**) Le tambour n'est pas nettoyé régulièrement. Procédez à un nettoyage régulier du tambour. Voir point 4.7.2</p>		
	<p>MISE EN GARDE : Si vous ne parvenez pas à résoudre le problème malgré le respect des consignes prescrites dans la présente section, contactez votre revendeur ou l'agent de service agréé. N'essayez jamais de réparer un appareil endommagé par vous même.</p>	

