



Register your new Bosch now:
www.bosch-home.com/welcome



**Lave-linge
WA...**



BOSCH

fr Notice d'utilisation et d'installation

Votre nouveau lave-linge

Vous avez opté pour un lave-linge de marque Bosch.

Prenez quelques minutes pour consulter cette documentation et découvrir les avantages de votre lave-linge.

Conformément à la politique de qualité de la marque Bosch, nous soumettons chaque lave-linge qui quitte notre usine à des contrôles minutieux afin de garantir son bon état et son bon fonctionnement.

Pour plus d'informations sur nos produits, nos accessoires, nos pièces de rechange et nos services, consultez notre site Internet www.bosch-home.com ou adressez-vous à nos centres de service après-vente.

Si la notice d'installation et d'utilisation porte sur différents modèles, les différences sont indiquées là où cela est nécessaire.



Ne mettez le lave-linge en service qu'après avoir lu cette notice d'installation et d'utilisation !

Règles de présentation

Avertissement !

L'association de ce symbole et de ce mot indique une situation potentiellement dangereuse. En cas de non-observation, risques de blessures voire de mort.

Attention !

Ce mot indique une situation potentiellement dangereuse. En cas de non-observation, risques de dégâts matériels et/ou d'atteinte à l'environnement.

Remarque/astuce

Indications permettant d'utiliser l'appareil au mieux et autres informations utiles.

1. 2. 3. / a) b) c)

Les séquences d'opérations sont indiquées par des chiffres ou des lettres.

■ / -

Les listes sont matérialisées par des puces ou des tirets.

Table des matières

 Conformité d'utilisation	4	 Utilisation de l'appareil	14
 Consignes de sécurité	5	Préparation du lave-linge	14
Sécurité électrique	5	Sélectionner un programme/ allumer l'appareil	14
Risques de blessure	5	Modifier les préréglages des programmes	15
Sécurité pour les enfants	5	Introduire le linge dans le tambour	15
 Protection de l'environnement	7	Doser et verser le produit lessiviel et le produit d'entretien	15
Emballage / Appareil usagé	7	Lancer le programme	16
Conseils pour économiser de l'énergie	7	Sécurité-enfants	17
 Présentation de l'appareil	8	Rajouter du linge	17
Lave-linge	8	Modifier le programme	17
Bandeau de commande	9	Interrompre le programme	17
Bandeau d'affichage	9	Fin du programme	17
 Linge	10	Retirer le linge/éteindre l'appareil	18
Préparation du linge	10	 Technique sensorielle	18
Trier le linge	10	Calcul de charge	18
Amidonage	11	Système de contrôle anti-balourd	18
Coloration / Décoloration	11	 Réglage des signaux	19
Trempage	11	 Nettoyage et entretien	20
 Produit lessiviel	11	Corps de la machine / bandeau de commande	20
Choix de la bonne lessive	11	Tambour de lavage	20
Économiser de l'énergie et du produit lessiviel	12	Détartrage	20
 Préréglages des programmes	12	Bac à produits et boîtier	20
Vitesse d'essorage	12	Pompe de vidange bouchée	21
Fin dans	13	Flexible d'écoulement bouché au niveau du siphon	22
 Options de programme supplémentaires	13	Filtre bouché dans l'arrivée d'eau	22
Speed Perfect 	13	 Dérangements, Que faire si	23
Eco Perfect 	13	Déverrouillage d'urgence	23
Rinçage plus	14	Indications dans le bandeau d'affichage	24
Niveau plus	14	Dérangements, Que faire si	24
Repassage facile	14		

	Service après-vente	27
	Données techniques.	27
	Installation et branchement.	28
	Étendue des fournitures.	28
	Consignes de sécurité.	29
	Surface d'installation	29
	Installation sur un socle ou un plancher à poutres de bois	29
	Installation sur un socle avec tiroir	29
	Installation de l'appareil sous un plan de travail / dans une cuisine intégrée	29
	Enlever les cales de transport	30
	Longueurs de flexibles, conduites et lignes.	31
	Arrivée de l'eau	31
	Évacuation de l'eau	33
	Nivellement	34
	Raccordement électrique.	34
	Avant le premier lavage.	35
	Transport	35

Conformité d'utilisation

- Destiné exclusivement à un usage domestique dans un foyer privé, et à l'environnement domestique.
- Ce lave-linge sert à laver des textiles lavables en machine et la laine lavable à la main dans un bain lessiviel.
- Fonctionne à l'eau froide* ou à l'eau froide et chaude* (maximale 60°C) et avec les produits lessiviels et d'entretien en vente habituelle dans le commerce, adaptés à l'emploi en lave-linge.
- Lors du dosage de tous les produits lessiviels, produits d'aide au lavage, produit d'entretien et détergents, respectez impérativement les consignes de leurs fabricants.
- Le lave-linge est utilisable par les personnes suivantes : enfants à partir de 8 ans, personnes détenant des capacités physiques, sensorielles ou mentales réduites et personnes ne détenant pas l'expérience ou les connaissances nécessaires, à condition que cela ait lieu **sous surveillance** ou qu'une personne responsable **leur en enseigne l'utilisation**.
Ne permettez jamais aux enfants d'effectuer des travaux de nettoyage et de maintenance sans surveillance.
- Cet appareil est conçu pour une utilisation jusqu'à une altitude maximale de 4 000 m.
- Tenez éloignés les enfants de moins de 3 ans du lave-linge.
- Éloignez les animaux domestiques du lave-linge.

Veillez lire la notice d'utilisation et les Instructions d'installation, ainsi que toutes les informations jointes au lave-linge, et respectez toutes les instructions qu'elles contiennent.

Conservez ces documents pour toute utilisation ultérieure.

* selon le modèle

Consignes de sécurité

Sécurité électrique

Mise en garde

Danger de mort !

Risque d'électrocution en cas de contact avec des composants sous tension.

- Ne saisissez jamais la fiche avec les mains mouillées.
- Retirez le cordon électrique uniquement par la fiche et jamais par le cordon car il pourrait être endommagé.

Risques de blessure

Mise en garde

Risque de blessure !

- Si vous soulevez le lave-linge par des pièces faisant saillie (par ex. le hublot), elles risquent de casser et de provoquer des blessures. Ne soulevez pas la machine à laver par ses pièces saillantes.
- En montant sur le lave-linge, la plaque de recouvrement risque de casser et engendrer des blessures. Ne montez pas sur le lave-linge.
- En s'appuyant/s'asseyant sur le hublot ouvert, le lave-linge peut se renverser et engendrer des blessures. Ne vous appuyez pas sur le hublot ouvert.

- En introduisant les doigts dans le tambour en rotation, il y a risque de blessures aux mains.

Ne mettez jamais la main dans le tambour en rotation. Attendez que le tambour ait cessé de tourner.

Mise en garde

Risque de brûlure !

Vous risquez de vous ébouillanter pendant le lavage à haute température, en cas de contact avec le bain lessiviel très chaud par ex. pendant la vidange du bain très chaud dans un lavabo.

Ne mettez pas la main dans le bain lessiviel chaud.

Sécurité pour les enfants

Mise en garde

Danger de mort !

Les enfants risquent en jouant au lave-linge de se retrouver en danger de mort ou de se blesser.

- Ne laissez pas les enfants jouer sans surveillance près du lave-linge !
- Ne permettez pas aux enfants de jouer avec le lave-linge !

⚠ Mise en garde
Danger de mort !

Les enfants risquent de s'enfermer dans les appareils et de se retrouver en danger de mort.

Lorsque l'appareil ne sert plus :

- débranchez la fiche mâle de la prise de courant.
- coupez le cordon d'alimentation et jetez-le avec la fiche mâle.
- détruisez la serrure du hublot.

⚠ Mise en garde
Risque d'étouffement !

Les enfants risquent en jouant de s'enrouler dans des emballages / feuilles ou de s'enfiler des pièces d'emballage sur la tête, et d'étouffer dans les deux cas. Tenez les emballages, films et pièces d'emballage hors de portée des enfants.

⚠ Mise en garde
Risque d'intoxication !

Si des lessives et produits d'entretien sont ingérés, ils risquent de provoquer une intoxication.

Rangez les produits lessiviels et produits d'entretien hors de portée des enfants.

⚠ Mise en garde
Irritations oculaires/cutanées !

Les lessives et produits d'entretien peuvent conduire à des irritations oculaires/cutanées en cas d'entrée en contact.

Rangez les produits lessiviels et produits d'entretien hors de portée des enfants.

⚠ Mise en garde
Risque de blessure !

Pendant le lavage à haute température, le verre du hublot devient très chaud.

Empêchez les enfants de toucher le hublot très chaud.



Protection de l'environnement

Emballage / Appareil usagé



Éliminez l'emballage en respectant l'environnement.



Cet appareil est marqué selon la directive européenne 2012/19/UE relative aux appareils électriques et électroniques usagés (waste electrical and electronic equipment - WEEE). La directive définit le cadre pour une reprise et une récupération des appareils usagés applicables dans les pays de la CE.

Conseils pour économiser de l'énergie

- Utilisez la quantité maximale de linge permise par le programme respectif. Récapitulatif des programmes → Supplément à la notice d'utilisation et d'installation
- Lavez le linge normalement sale sans pré-lavage.
- Les températures de programme indiquées s'orientent à la température mentionnée sur l'étiquette d'entretien que comporte chaque article textile. Pour des raisons d'économie d'énergie, tout en assurant un résultat de lavage optimal, la température de lavage réelle peut différer de la température de programme indiquée.
- **Mode Économie d'énergie :**
L'éclairage du bandeau d'affichage s'éteint au bout de quelques minutes, la touche Départ clignote. Appuyez sur n'importe quelle touche pour activer l'éclairage. Pendant l'exécution d'un programme, le mode Économie d'énergie ne s'active pas.
- Si ensuite le linge doit passer au sèche-linge, réglez la vitesse d'essorage en respectant les instructions du fabricant du sèche-linge.

Présentation de l'appareil

Lave-linge

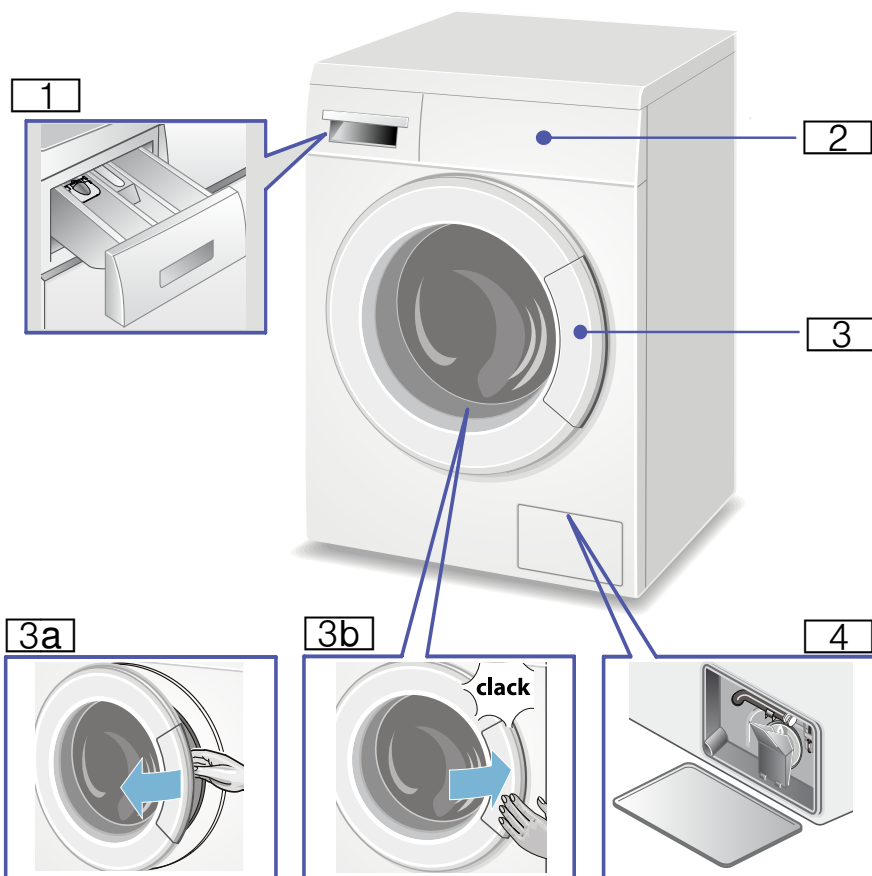

1 Tiroir à produit lessiviel

2 Bandeau de commande et d'affichage

3 Hublot avec poignée

3a Ouvrir le hublot

3b Fermer le hublot

4 Trappe de service avec ou sans tuyau de vidange*

* selon le modèle

Bandeau de commande

Remarque : Dans la vue d'ensemble vous trouverez des préréglages de programmes et des options de programmes additionnelles possibles, celles-ci sont différentes selon le modèle.

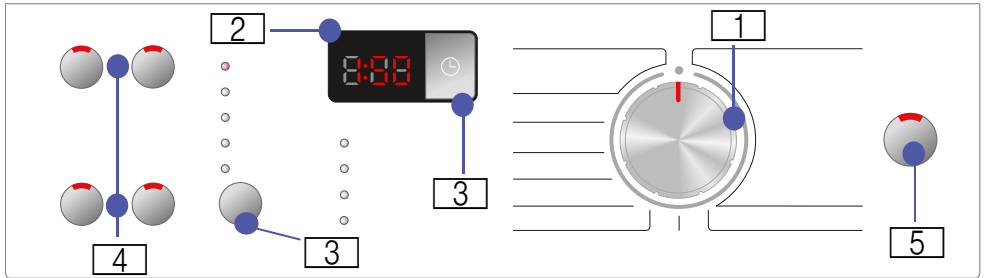

1 **Programmeur** pour sélectionner un programme et pour allumer et éteindre par la position Arrêt.

2 **Bandeau d'affichage** des réglages et informations.

3 **Préréglages de programmes** : vitesse d'essorage et Fin dans. Modification des préréglages de programmes → Page 12.



4 **Options de programmes additionnelles** : Speed Perfect , Eco Perfect , Repassage facile, Niveau plus ou Rinçage plus. Sélection des options de programmes additionnelles → Page 13.

5 **Touche Départ** pour démarrer, interrompre, par ex. rajouter du linge, et stopper un programme.

Bandeau d'affichage

Remarque : Dans le tableau vous trouverez des réglages et informations possibles indiqués dans le bandeau d'affichage, ils sont différentes selon le modèle.

Réglages possibles et informations pour le programme choisi

 / Cuve pleine ... 1400 	Vitesse d'essorage	en tr/min (tours par minute) ;  / Cuve pleine
1.30	Durée du programme	Après la sélection du programme en h:min (heures:minutes)
1 - 24 h	Fin dans	Fin du programme après ... h (heures)
8,0 kg	Charge max.	en kg (kilogrammes)

Remarques

 : sécurité-enfants .

Linge

Préparation du linge

Attention !

Endommagement de l'appareil/des textiles

Des corps étrangers (par ex. des pièces de monnaie, trombones, épingles, pointes) risquent d'endommager le linge ou des composants du lave-linge.

Pour cette raison, respectez les consignes suivantes lors de la préparation de votre linge :

- Videz les poches des vêtements.

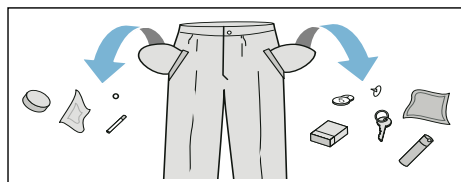







- Faites attention aux pièces métalliques (trombones, etc.) et retirez-les.
- Lavez les textiles délicats dans un filet (bas, soutien-gorge à baleines).
- Fermez les fermetures Éclair, boutonnez les housses.
- À l'aide d'une brosse, enlevez le sable éventuellement présent dans les poches et dans les revers.
- Enlevez les petites roulettes des rideaux ou placez-les dans un filet.

Trier le linge

Triez le linge selon les consignes d'entretien et indications du fabricant figurant sur les étiquettes d'entretien par :

- Type de tissu / de fibre.

- Couleur :
 - Remarque :** Le linge peut déteindre ou ne sera pas correctement propre. Lavez séparément le linge blanc et de couleur.
 - Lavez séparément le linge de couleur neuf.
- Degré de salissure :
 - Lavez ensemble le linge du même degré de salissure.
 - Quelques exemples pour les degrés de salissure :
 - **peu sale** : ne pas prélever, choisissez éventuellement l'option de programme additionnelle speed Perfect 
 - **normalement sale**
 - **très sale** : réduisez la quantité de linge, sélectionnez le programme avec pré-lavage
 - **taches** : enlevez/prétraitez les taches tant qu'elles sont encore fraîches. Tamponnez-les d'abord avec de l'eau savonneuse, ne frottez pas. Lavez ensuite le linge avec le programme approprié. Les taches rebelles/incrustées peuvent nécessiter plusieurs lavages avant de disparaître complètement.
- Symboles sur les étiquettes d'entretien :
 - Les chiffres figurant dans les symboles indiquent la température maximale de lavage à employer.
 -  : convient pour un lavage normal ; par ex. programme Coton.
 -  : nécessite un lavage ménageant ; par ex. programme Synthétiques.
 -  : nécessite un lavage particulièrement ménageant ; par ex. programme Délicats/Soie
 -  : lavable à la main ; par ex. programme  Laine.
 -  : ne pas laver le linge en machine.

Amidonage

Remarque : Le linge ne doit pas avoir été traité avec un adoucissant.

L'amidonage peut être inclus à tous les programmes de lavage avec un amidon liquide. Versez la quantité d'amidon selon les indications du fabricant dans le compartiment  (rincez au préalable si nécessaire).

Coloration / Décoloration

Ne teintez qu'en quantités habituelles pour un foyer. Le sel peut attaquer l'acier inoxydable ! Respectez les instructions du fabricant de la teinture.

Ne décolorez **pas** pas de linge dans le lave-linge !

Trempage

1. Versez le produit de trempage/ produit lessiviel selon les indications du fabricant dans le compartiment **II**.
2. Réglez le programmateur sur le programme Coton 30°C.
3. Appuyez sur la touche Départ.
4. Réappuyez sur la touche Départ au bout d'env. 10 minutes, pour sélectionner une pause.
5. Une fois le temps de trempage voulu écoulé, réappuyez sur la touche Départ si le programme doit continuer ou modifiez le programme.

Remarques

- Introduisez du linge de même couleur dans le tambour.
- Vous n'avez pas besoin de produit lessiviel supplémentaire car le bain de trempage sert aussi de bain de lavage.



Produit lessiviel

Choix de la bonne lessive

Le symbole d'entretien du linge définit le choix de la lessive correcte, de la bonne température et du traitement adéquat du linge. → aussi www.sartex.ch

Sur le site www.cleanright.eu vous trouverez un grand nombre d'autres informations sur les lessives, produits d'entretien et de nettoyage destinés à la consommation privée.

- **Lessive toutes températures avec azurants optiques**
appropriée au linge blanc résistant à l'ébullition, en lin ou en coton
Sélectionnez le programme Coton / froid - max. 90°C.
- **Lessive pour linge de couleur, sans produit blanchissant, sans azurants optiques**
appropriée au linge de couleur en lin ou en coton
Sélectionnez le programme Coton / froid - max. 60°C.
- **Lessive pour linge de couleur/linge délicat sans azurants optiques**
appropriée au linge de couleur en fibres d'entretien facile et synthétiques.
Sélectionnez le programme Synthétiques / froid - max. 60°C.
- **Lessive pour linge délicat**
appropriée aux textiles fins et délicats, en soie ou en viscose
Sélectionnez le programme Délicat/ Soie / froid - max. 40°C.
- **Lessive pour lainages**
appropriée aux lainages
Sélectionnez le programme Laine / froid - max. 40°C.

Économiser de l'énergie et du produit lessiviel

Avec du linge légèrement et normalement sale, vous pouvez économiser de l'énergie (en abaissant la température de lavage) et de la lessive.

Économiser	Degré de salissure/Remarque
Température et quantité de lessive réduites selon la recommandation de dosage	<p>peu sale Pas de salissures, pas de taches visibles. Les vêtements ont pris des odeurs de transpiration par ex. :</p> <ul style="list-style-type: none"> ■ vêtements d'été et de sport légers (portés quelques heures) ■ T-shirts, chemises, chemisiers, (portés au max. 1 jour) ■ linge de lit et serviettes de bain d'invités (utilisés 1 jour)
	<p>normalement sale salissures visibles ou quelques petites taches, par ex. :</p> <ul style="list-style-type: none"> ■ T-shirts, chemises, chemisiers (imprégnés de sueur, portés à plusieurs reprises) ■ serviettes, linge de lit (utilisés au max. 1 semaine)
	<p>très sale Salissures et/ou taches bien visibles, par ex. torchons à vaisselle, linge de bébé, vêtements professionnels</p>
Température selon l'étiquette d'entretien et quantité de lessive selon la recommandation de dosage/très sale	

Remarque : Lors du dosage de tous les produits lessiviels, produits d'aide au lavage, produit d'entretien et détergents, respectez impérativement les consignes de leurs fabricants et les indications. → Page 15

P+ Préréglages des programmes

Remarque : Dans la vue d'ensemble vous trouverez des préréglages de programmes possibles, ils sont différents selon le modèle.

Les préréglages des programmes sont préréglés à l'usine pour tous les programmes et sont affichés dans le bandeau d'affichage après avoir sélectionné le programme.

Vitesse d'essorage

(Centrifuger/en; Essorage; Ⓢ)

Avant et pendant le programme vous pouvez modifier la vitesse d'essorage (en tr/min. ; tours par minute) en fonction de la progression du programme.

Pour ce faire, appuyez répétitivement sur la touche de la vitesse d'essorage, jusqu'à ce que la vitesse d'essorage désirée soit indiquée dans le bandeau d'affichage. La vitesse maximale pouvant être sélectionnée dépend du programme sélectionné et du modèle.

Réglage:  cuve pleine. Après le dernier rinçage, le linge baigne dans l'eau afin d'éviter qu'il se froisse s'il n'est pas immédiatement retiré du tambour.

Fin dans



Avant le démarrage du programme, il est possible de différer de 24 heures maximum la fin du programme (Fin dans) par pas d'une heure (h = heure).

1. Sélectionnez le programme souhaité.
Remarque : La durée du programme s'affiche dans le bandeau d'affichage.
2. Appuyez répétitivement sur la touche Fin dans, jusqu'à ce que le nombre d'heures voulu soit indiqué dans le bandeau d'affichage.
3. Appuyez sur la touche Départ. Le temps Fin dans... réglé est maintenant actif. Le programme sélectionné démarre automatiquement et se termine après écoulement du nombre d'heures sélectionné. Après le démarrage du programme, la durée du programme, par ex. 2:30 (heures:minutes), est affichée dans le bandeau d'affichage.

Rajouter du linge après l'activation du temps Fin dans :

1. Appuyez sur la touche Départ.
2. **YES** s'allume dans le bandeau d'affichage. Vous pouvez ouvrir le hublot et rajouter du linge.
3. Fermez le hublot de remplissage.
4. Réappuyez sur la touche Départ. Le temps présélectionné continue à s'écouler.

Options de programme supplémentaires

Remarque : Dans la vue d'ensemble vous trouverez des options de programmes additionnelles possibles, elles sont différentes selon le modèle.

Speed Perfect

(Speed Perfect)

Pour laver en un temps plus court avec un rendement de lavage comparable au programme sans sélection de l'option additionnelle Speed Perfect.

Remarque : Ne dépassez pas la charge maximale de linge du programme. Voir le supplément à la notice d'utilisation et d'installation ; récapitulatif des programmes.

Eco Perfect

(Eco Perfect

Lavage en économisant de l'énergie par une réduction de la température avec une efficacité de lavage équivalente à celle du programme standard.

Remarque : La température de lavage est plus basse que la température sélectionnée.

En cas d'exigences particulières d'hygiène, il est recommandé de sélectionner le programme pour Hygiène/Allergie/Sensible. Si vous ne disposez pas de programme Hygiène/Allergie/Sensible sur le programmateur, choisissez une température plus élevée ou sélectionnez le pré-réglage de programme additionnel Speed Perfect .

Rinçage plus

(Extra spoelen; Rinçage plus)

Rinçage supplémentaire. Cette option est destinée aux régions à eau très douce ou pour améliorer un peu plus encore le résultat du rinçage.

Niveau plus

(Niveau plus, 🏰)

Niveau d'eau plus haut et cycle de rinçage supplémentaire, temps de lavage plus long. Cette option est destinée aux régions à eau très douce ou pour améliorer un peu plus encore le résultat du rinçage.

Repassage facile

(Licht strijken; Repass. facile)

Pour l'essorage final en douceur suivi d'un défoulage. L'humidité résiduelle du linge est légèrement plus élevée.



Utilisation de l'appareil

Préparation du lave-linge

Remarque : Le lave-linge **doit être installé et branché correctement**. A partir de → Page 28.

1. Branchez la fiche dans la prise de courant.
2. Ouvrez le robinet d'eau.
3. Ouvrez le hublot.
4. Vérifiez si le tambour est entièrement vide. Videz-le le cas échéant.

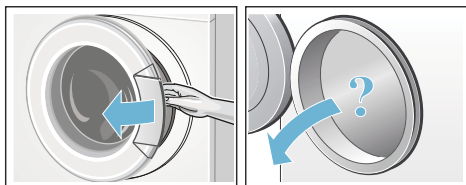

Sélectionner un programme/ allumer l'appareil

Remarque : Si vous avez activé la sécurité-enfants, vous devez d'abord la désactiver avant de pouvoir régler un programme. → Page 17.

Sélectionnez le programme souhaité à l'aide du programmeur. Il peut tourner dans les deux sens.

L'appareil est allumé.

Les préréglages du programme et les informations concernant la charge pour le programme choisi apparaissent dans le bandeau d'affichage :

- la durée du programme,
- la vitesse d'essorage pré réglée et
- la charge maximale.

Modifier les préréglages des programmes

Vous pouvez modifier les préréglages du programme :

Pour cela, appuyez répétitivement sur la touche désirée pour les préréglages du programme jusqu'à ce que le réglage souhaité apparaisse dans le bandeau d'affichage. Appuyez ensuite sur la touche Départ pour lancer le programme.

Les préréglages du programme ne restent pas en mémoire après avoir éteint l'appareil.

Préréglages des programmes
→ Page 12.

Introduire le linge dans le tambour

Mise en garde

Danger de mort !

Les pièces de linge qui ont été préalablement traitées avec des détergents contenant des solvants comme par exemple des produits détachants risquent de provoquer une explosion après avoir été placés dans l'appareil.

Avant de placer les pièces de linge dans l'appareil, rincez-les d'abord à fond à la main.

Remarques

- Mélangez les grandes et les petites pièces de linge. Les pièces de linge de tailles différentes se répartiront mieux pendant l'essorage. Certaines pièces de linge peuvent engendrer un balourd.

- Ne dépassez pas la charge max. de linge indiquée. Un surremplissage pénalise le résultat de lavage et favorise le froissage.

1. Dépliez les pièces de linge préalablement triées avant de les introduire dans le tambour.
2. Veillez à ce que du linge ne reste pas coincé entre le hublot et le joint en caoutchouc et fermez le hublot.

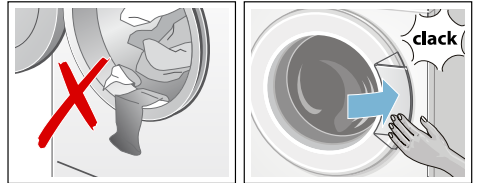

Doser et verser le produit lessiviel et le produit d'entretien

Attention !

Dommage de l'appareil

Les produits nettoyants et les produits servant à prétraiter le linge (par ex. détachant, aérosol de pré-lavage, ...) peuvent endommager les surfaces du lave-linge en cas de contact. Veillez à ce que ces produits n'entrent pas en contact avec les surfaces du lave-linge. Le cas échéant, essuyez immédiatement, avec un chiffon humide, les résidus de brouillard de pulvérisation et d'autres résidus/gouttes.

Dosage

Dosez les produits lessiviels et additifs en fonction :

- de la dureté de l'eau. Informez-vous auprès de votre compagnie distributrice d'eau.
- des indications fournies par le fabricant du produit.
- de la quantité de linge.
- du degré de salissure → Page 10.

Versage du produit

⚠ Mise en garde **Irritations oculaires/cutanées !**

Si vous ouvrez le tiroir à produit lessiviel pendant le fonctionnement, de la lessive / du produit d'entretien risque de jaillir. Ouvrez prudemment le tiroir.

En cas de contact de produit lessiviel/ d'entretien avec les yeux ou la peau, lavez-les / rincez-les abondamment.

Consultez un médecin si le produit a été avalé par inadvertance.

Remarque : Diluez les produits de rinçage assouplissant et produits amidonnant dans de l'eau, cela empêche des obstructions.

Verser les produits lessiviels et d'entretien dans les compartiments correspondants :

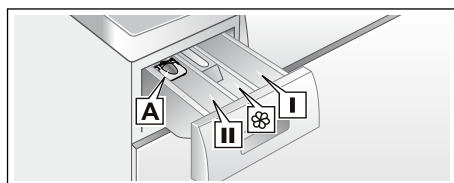

Système de dosage* A	Pour du produit lessiviel liquide
Compartiment II	Produit lessiviel pour le lavage principal, adoucisseur d'eau, produit blanchissant, cristaux de détachant
Compartiment	Produit assouplissant, amidon, Ne dépassez pas le repère Max
Compartiment I	Produit lessiviel pour le prélavage

1. Retirez le tiroir à produit lessiviel jusqu'en butée.
2. Versez le produit lessiviel et/ou le produit d'entretien.
3. Fermez le tiroir à produit lessiviel.

Système de dosage* pour du produit lessiviel liquide

* selon le modèle

Positionnez le système de dosage pour le produit lessiviel liquide :

1. Retirez le tiroir à produit lessiviel, enfoncez l'insert puis extrayez complètement le tiroir.
2. Poussez le système de dosage vers l'avant, rabattez-le et encliquetez-le.
3. Refermez le tiroir.

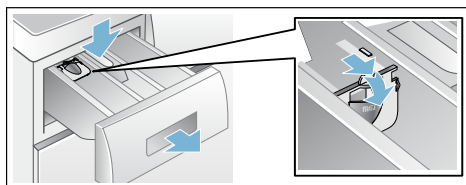

Remarque : N'utilisez pas le système de dosage avec des produits lessiviels gélifiés et des poudres de lavage ni avec les programmes incluant un prélavage ou si vous avez choisi Fin dans.

Sur les modèles sans système de dosage versez le produit lessiviel liquide dans un doseur correspondant et placez-le dans le tambour.

Lancer le programme

Appuyez sur la touche Départ pour lancer le programme.

Dans le bandeau affichage est indiqué "Fin dans" en cours d'exécution du programme ou bien la durée du programme et les symboles pour la progression du programme après le début du programme de lavage. Bandeau d'affichage → Page 9.

Remarque : Sélectionnez la sécurité-enfants contre un dérèglement involontaire du programme.

Sécurité-enfants

Empêchez une modification involontaire des fonctions réglées sur le lave-linge, en activant la sécurité-enfants après le démarrage du programme.

Activez la sécurité-enfants en appuyant env. 5 secondes sur la touche Départ.  apparaît dans le bandeau d'affichage et s'éteint après quelques minutes.

Désactivez la sécurité-enfants en appuyant env. 5 secondes sur la touche Départ.

Remarques

-  est allumé : La sécurité-enfants est active et le programmateur a été déréglé. Afin d'éviter l'interruption du programme, remplacez le programmateur sur le programme initial.
- La sécurité-enfants reste active après la fin du programme et l'arrêt de l'appareil. Vous devez toujours la désactiver lorsque vous voulez lancer un nouveau programme.

Rajouter du linge

Après le démarrage du programme, vous pouvez rajouter du linge ou en enlever :

1. Appuyez sur la touche Départ pour interrompre le programme. Le voyant lumineux de la touche Départ clignote et la machine vérifie s'il est possible de rajouter du linge.

Remarque : Lorsque vous rajoutez du linge, ne laissez pas le hublot ouvert longtemps - de l'eau sortant du linge pourrait couler.

Si dans le bandeau d'affichage :

 - **YES** est allumé, il est possible de rajouter du linge.
 - **NO** clignote, attendez que **YES** s'allume. N'ouvrez le hublot que lorsque **YES** est allumé.

- **NO** est allumé, il n'est pas possible de rajouter du linge. En présence d'un niveau d'eau élevé, d'une température élevée ou si le tambour tourne, le hublot reste verrouillé pour des raisons de sécurité et il n'est pas possible de rajouter du linge.
2. Réappuyez sur la touche Départ pour continuer le programme.

Modifier le programme

1. Appuyez sur la touche Départ pour interrompre le programme.
2. Réglez un autre programme.
3. Réappuyez sur la touche départ. Le nouveau programme reprend depuis le début.

Interrompre le programme

1. Appuyez sur la touche Départ pour annuler le programme.
 2. Faire refroidir le linge : réglez le programme de rinçage.
 3. Réappuyez sur la touche Départ. Le programme Rinçage démarre.
- A la fin du programme, vous pouvez enlever le linge.

Fin du programme

 apparaît dans le bandeau d'affichage et le voyant lumineux de la touche Départ est éteint.

Si le symbole  s'affiche en plus, ceci signifie que le lave-linge a détecté un excès de mousse pendant le programme de lavage, puis il ajoute automatiquement un cycle de rinçage pour supprimer la mousse.

Remarque : Dosez une plus faible quantité de lessive lors du prochain lavage avec une charge de linge équivalente.

Retirer le linge/éteindre l'appareil

1. Ouvrez le hublot et retirez le linge.

Remarques

- Si vous ne pouvez pas ouvrir le hublot, l'appareil est encore verrouillé. Attendez la fin du programme.
- Si le bandeau d'affichage n'est pas allumé, le mode économie d'énergie est actif. Appuyez sur n'importe quelle touche pour l'activation.

2. Réglez le programmateur sur la position Arrêt. L'appareil est éteint.

3. Fermez le robinet d'eau.

Remarque : C'est inutile sur les modèles équipés de l'Aqua-Stop.

Remarques

- Ne laissez aucunes pièces de linge dans le tambour. Elles risquent de rétrécir lors du lavage suivant ou de teindre d'autres articles.
- Retirez les corps étrangers éventuellement présents dans le tambour et le joint en caoutchouc – Risque de rouille.



- Laissez le hublot et le tiroir à produit lessiviel ouverts afin que l'eau restante puisse s'évaporer.

Technique sensorielle

Calcul de charge

Suivant le type de textile et la charge de linge, la détection automatique de quantité adapte la consommation d'eau de façon optimale à chaque programme.

Système de contrôle anti-balourd

Le système de contrôle du balourd détecte automatiquement ce dernier et veille, en faisant redémarrer plusieurs fois l'essorage, à ce que le linge se répartisse uniformément.

Pour des raisons de sécurité, le lave-linge réduit la vitesse de rotation lorsque le linge est très mal réparti, ou n'effectue pas d'essorage.

Remarque : Mettez ensemble de petites et grandes pièces de linge dans le tambour. → Page 24

Réglage des signaux

1. Régler les signaux des touches et d'indication

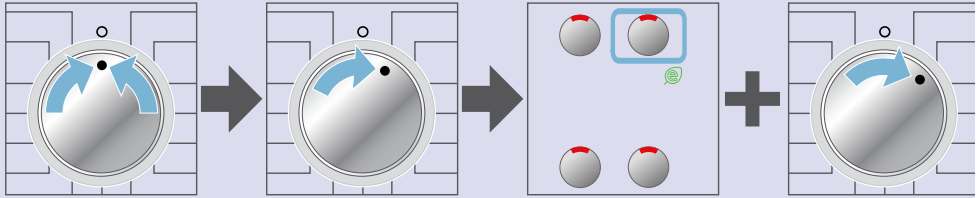

Réglez le programmeur sur la position Arrêt et tournez-le ensuite une position vers la droite.

Appuyez sur la touche pour Eco Perfect , maintenez-la appuyée en avançant en même temps le programmeur d'une position vers la droite.

2. Régler le volume sonore pour les signaux des touches

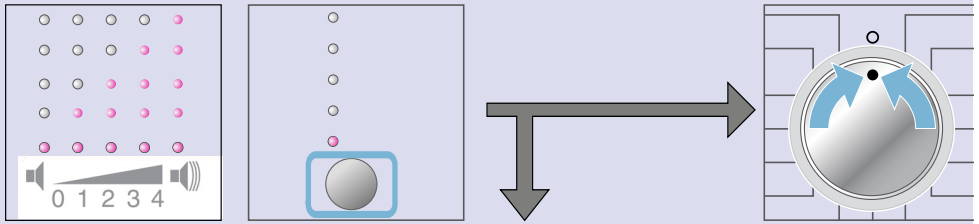

Le volume actuel des signaux sonores apparaît. Appuyez répétitivement sur la touche de la vitesse d'essorage, jusqu'à l'obtention du volume désiré des signaux sonores.

à **3**, pour régler le volume sonore du signal d'indication, **ou**

Réglez sur la position Arrêt, pour quitter le menu.

3. Régler le volume sonore pour les signaux affectés aux indications

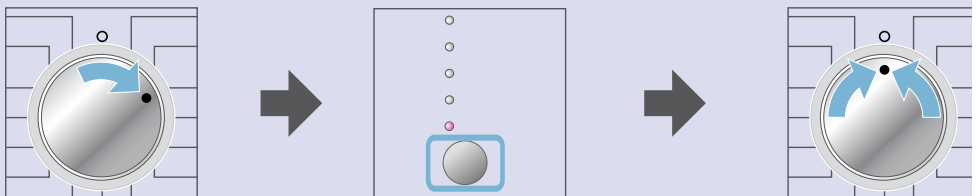

Amenez le programmeur sur la position suivante.

Appuyez répétitivement sur la touche de la vitesse d'essorage, jusqu'à l'obtention du volume sonore désiré de l'indication.

Réglez le programmeur sur la position Arrêt, pour quitter le menu.



Nettoyage et entretien

⚠ Mise en garde

Danger de mort !

Risque d'électrocution en cas de contact avec des composants sous tension.

Eteignez l'appareil et retirez la fiche de la prise.

⚠ Mise en garde

Risque d'intoxication !

Des détergents contenant des solvants par ex. essence de nettoyage peuvent dégager des vapeurs toxiques.

N'utilisez jamais de détergents contenant des solvants.

Attention !

Dompage de l'appareil

Des détergents contenant des solvants par ex. essence de nettoyage peuvent endommager les surfaces et pièces de la machine.

N'utilisez jamais de détergents contenant des solvants.

Corps de la machine / bandeau de commande

- Essayez le corps de la machine et le bandeau de commande avec un chiffon humide.
- Enlevez immédiatement les restes de la lessive.
- Le nettoyage au jet d'eau est interdit.

Tambour de lavage

Utilisez un produit de nettoyage sans chlore, n'utilisez pas de laine d'acier.

Détartrage

Un détartrage n'est pas nécessaire si la lessive a été correctement dosée. Si un détartrage s'impose malgré tout, procédez comme indiqué par le fabricant de produit détartrant. Vous pouvez vous procurer des produits détartrants appropriés via notre site Internet ou le service après-vente.

Bac à produits et boîtier

S'il contient des résidus de produit lessiviel ou de produit assouplissant :

1. Tirez le bac à produit lessiviel. Appuyez sur l'insert et retirez complètement le bac.
2. Retirez l'insert : avec un doigt, poussez l'insert de bas en haut.

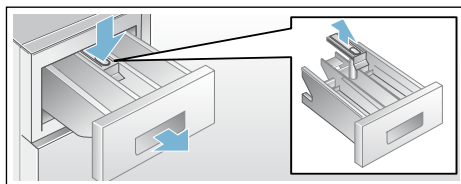

3. Avec de l'eau et une brosse, nettoyez le bac d'introduction du produit et l'insert, puis séchez-les. Nettoyez le boîtier aussi à l'intérieur.
4. Posez l'insert et faites-le encranter (introduisez le cylindre sur la tige de guidage).
5. Introduisez le tiroir à produit lessiviel.

Remarque : Laissez le bac à produit lessiviel ouvert afin que l'eau restante puisse s'évaporer.

Pompe de vidange bouchée

Mise en garde Risque de brûlure !!

Lors du lavage à haute température, le bain lessiviel est très chaud. Si vous touchez le bain lessiviel très chaud, vous risquez de vous ébouillanter. Attendez que le produit lessiviel ait refroidi.

1. Refermez le robinet d'eau afin que l'eau cesse d'affluer et qu'il ne soit pas nécessaire de l'évacuer par la pompe de vidange.
2. Éteignez l'appareil puis débranchez-le.
3. Ouvrez la trappe de service et retirez-la.
4. dépliez la gouttière devant le couvercle de pompe

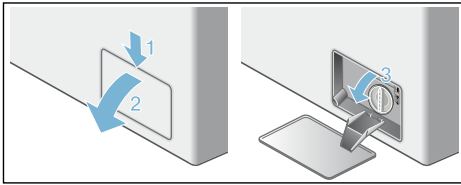

5.
 - Retirez le **tuyau de vidange** de la fixation et retirez le capuchon de fermeture. Laissez le bain lessiviel s'écouler dans un récipient approprié. Enfoncez le capuchon de fermeture du tuyau de vidange et remettez le tuyau de vidange dans la fixation.

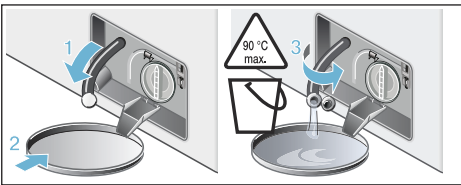

- **Sans le tuyau de vidange**
Tournez ensuite le couvercle de la pompe une fois lentement de 180° degrés, sans l'enlever. L'eau s'écoule maintenant de la pompe de vidange. Répétez l'opération jusqu'à ce que le bain lessiviel soit complètement évacué.

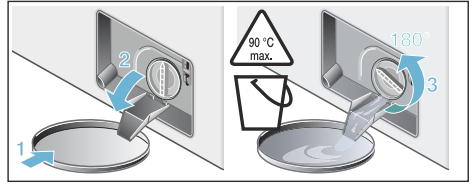

6. Dévissez maintenant prudemment le couvercle de pompe. L'eau résiduelle risque de couler. Nettoyez le compartiment intérieur, le filetage du couvercle de pompe et le carter de pompe. Le rotor de la pompe de vidange doit pouvoir tourner librement. Remettez le couvercle en place et vissez-le. Il faut que la poignée se trouve à la verticale.

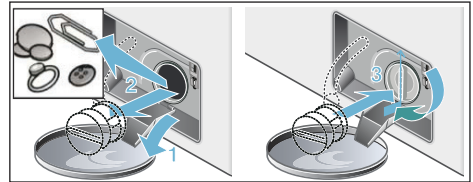

7. Repliez la gouttière.
8. Remettez la trappe de service en place et refermez-la.

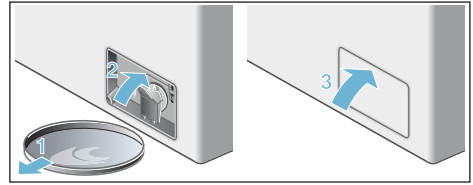

Remarque : Pour empêcher que lors du lavage suivant du produit lessiviel non utilisé gagne le flexible d'écoulement : versez 2 litre d'eau dans le compartiment II puis lancez le programme de vidange.

Flexible d'écoulement bouché au niveau du siphon

1. Éteindre l'appareil. Débranchez la fiche mâle de la prise de courant.
2. Détachez le collier du flexible. Retirez prudemment le flexible d'écoulement, l'eau résiduelle risque de couler.
3. Nettoyez le flexible d'écoulement et l'embout du siphon.

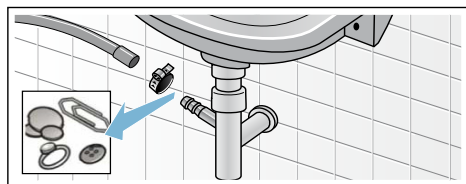

4. Remmanchez le flexible d'écoulement et sécurisez le point de raccordement à l'aide du collier du flexible.

Filtre bouché dans l'arrivée d'eau

Pour cela résorber d'abord la pression de l'eau régnant dans le flexible d'arrivée d'eau :

1. Fermez le robinet d'eau.
2. Sélectionnez un programme quelconque (sauf Rinçage, Essorage ou Vidange).
3. Appuyez sur la touche Départ. Laissez le programme fonctionner env. 40 secondes.
4. Réglez le programmeur sur la position Arrêt. Débranchez la fiche mâle de la prise de courant.
5. Nettoyez du filtre au robinet d'eau : Débranchez le flexible du robinet d'eau. Nettoyez le filtre à l'aide d'une petite brosse.

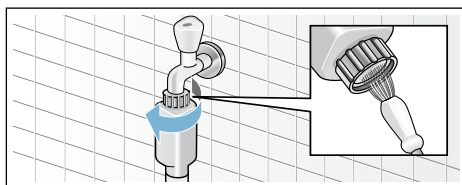

6. Nettoyage du filtre à l'arrière de l'appareil sur les modèles Standard et Aqua-Secure : Retirez le flexible au dos de l'appareil, Extrayez le filtre avec une pince et nettoyez-le.

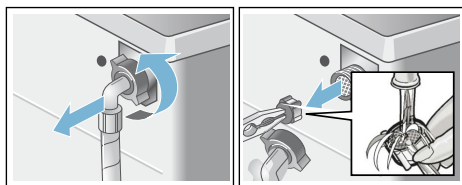

7. Raccordez le flexible et vérifiez son étanchéité.

? Dérangements, Que faire si ...

Déverrouillage d'urgence

par ex. en cas de coupure de courant

Le programme continue quand le courant est rétabli. Si vous voulez malgré tout retirer du linge, vous pouvez ouvrir le hublot de remplissage en procédant comme décrit ci-après :

⚠ Mise en garde Risque de brûlure !!

Vous risquez de vous ébouillanter pendant le lavage à haute température, en cas de contact avec le bain lessiviel et le linge très chauds. Laissez-les refroidir le cas échéant.

⚠ Mise en garde Risque de blessure !

Si vous introduisez les doigts dans le tambour en rotation, vous risquez de vous blesser les mains. Ne mettez jamais la main dans le tambour en rotation. Attendez que le tambour ait cessé de tourner.

Attention ! Dégâts des eaux

L'eau qui s'écoule risque de provoquer des dégâts.



N'ouvrez pas le hublot de remplissage si de l'eau demeure visible au niveau du hublot.

1. Réglez le programmateur sur la position Arrêt. Débranchez la fiche mâle de la prise de courant.
2. Vidangez le bain lessiviel. A l'aide d'un outil, tirez le dispositif de déverrouillage d'urgence vers le bas puis relâchez-le. Illustration d'exemple sans tuyau de vidange - selon le modèle.







Ensuite, le hublot peut s'ouvrir.

Indications dans le bandeau d'affichage

Affichage	Cause / Remède
YES	Le hublot est déverrouillé. Il est possible d'ajouter du linge.
NO	<ul style="list-style-type: none"> ■ Le hublot ne peut pas être ouvert en raison de la température élevée dans le tambour. Attendez que la température baisse. ■ Le hublot ne peut pas être ouvert en raison du niveau d'eau élevé. Vidangez l'eau (choisissez par ex. le programme d'essorage ou de vidange) (si vous voulez seulement vidanger : réglez tr/min. (vitesse d'essorage) sur  cuve pleine =  sans essorage final).
E:16	Du linge est éventuellement coincé. Fermez correctement le hublot.
E:17	<ul style="list-style-type: none"> ■ Ouvrez le robinet d'eau froide en grand
E: 29	<ul style="list-style-type: none"> ■ Le flexible d'arrivée d'eau est plié / coincé. ■ Pression d'eau insuffisante. Nettoyez le filtre.
A: 10	<ul style="list-style-type: none"> ■ Ouvrez le robinet d'eau chaude en grand, flexible d'arrivée d'eau plié / coincé. ■ Le flexible d'arrivée d'eau est plié/coincé ; la pression de l'eau est trop faible. Nettoyez le filtre. ■ Le flexible d'eau chaude n'est pas raccordé, le lave-linge fonctionne uniquement avec de l'eau froide. Ignorez cette indication, ce message s'affiche uniquement lors du premier lavage.
E:18	<ul style="list-style-type: none"> ■ Pompe de vidange bouchée. Nettoyez la pompe de vidange. ■ Flexible d'écoulement / Tuyau d'égout bouché. Nettoyez le flexible d'écoulement au niveau siphon.
E:23	Présence d'eau dans la cuvette de fond en raison d'une fuite dans l'appareil. Contactez le service après-vente.
	La sécurité-enfants est activée ; désactivez-la.
Autres affichages	Éteignez l'appareil, attendez 5 secondes puis rallumez-le. Si la mention se réaffiche, prévenez le service après-vente.

Dérangements, Que faire si ...

Défauts	Cause / Remède
De l'eau fuit.	<ul style="list-style-type: none"> ■ Raccorder correctement / remplacer le tuyau d'évacuation. ■ Serrer à fond le raccord du tuyau d'arrivée.
L'appareil n'est pas alimenté en eau.	<ul style="list-style-type: none"> ■ Avez-vous bien appuyé sur la touche Départ ? ■ Avez-vous bien ouvert le robinet d'arrivée d'eau ?
Le produit lessiviel n'est pas entraîné par l'eau en direction de la cuve.	<ul style="list-style-type: none"> ■ Filtre éventuellement bouché ? Nettoyer le filtre → Page 22. ■ Le tuyau d'arrivée est peut-être coudé ou pincé ?

Défauts	Cause / Remède
Le hublot refuse de s'ouvrir.	<ul style="list-style-type: none"> ■ Fonction de sécurité active. Programme annulé ? ■ Avez-vous sélectionné  cuve pleine =  sans essorage final ? → Page 12. ■ Ouverture possible uniquement par le dispositif de déverrouillage de secours ? → Page 23.
Le programme ne démarre pas.	<ul style="list-style-type: none"> ■ Avez-vous appuyé sur la touche Départ pour une interruption ou sur Fin dans.. ? ■ Hublot fermé ? ■ Sécurité enfants activée ? Désactiver.
Le bain lessiviel n'est pas évacué.	<ul style="list-style-type: none"> ■ Avez-vous sélectionné  cuve pleine =  sans essorage final ? → Page 12. ■ Nettoyer la pompe de vidange. → Page 21. ■ Nettoyer le tuyau d'évacuation et/ou le flexible d'écoulement.
L'eau dans le tambour n'est pas visible.	C'est normal - L'eau se trouve en dessous de la zone visible.
Le résultat de l'essorage n'est pas satisfaisant. Linge mouillé / trop humide.	<ul style="list-style-type: none"> ■ C'est normal - Le système de contrôle anti-balourd a interrompu l'essorage car le linge était inégalement réparti dans le tambour. Répartir les petites et grosses pièces de linge dans le tambour. ■ Avez-vous choisi une vitesse trop faible ?
Démarrages répétitifs de l'essorage court.	C'est normal - Le système de contrôle anti-balourd compense le balourd.
Le programme est plus long que d'habitude.	<ul style="list-style-type: none"> ■ C'est normal - Le système de contrôle anti-balourd compense le balourd en répartissant plusieurs fois le linge. ■ C'est normal - Le système de contrôle de la mousse est actif, il a ajouté un rinçage supplémentaire.
La durée du programme varie pendant le cycle de lavage.	C'est normal - L'appareil optimise le déroulement du programme lors du processus de lavage respectif. Cela peut entraîner une modification de la durée du programme indiquée dans le bandeau d'affichage.
Présence d'eau dans le compartiment à produits d'entretien.	<ul style="list-style-type: none"> ■ C'est normal - L'efficacité de l'additif n'est pas compromise. ■ Nettoyer l'insert le cas échéant.
Des odeurs se dégagent du lave-linge.	Exécuter le programme Coton 90°C sans linge. Pour ce faire, utiliser une lessive toutes températures.
Le symbole  / "Lavage" clignote. De la mousse sort éventuellement du bac à produits.	<p>Avez-vous utilisé trop de produit lessiviel ?</p> <p>Verser une cuillerée à soupe de produit assouplissant dans 1/2 l d'eau, mélanger puis verser le mélange dans le compartiment II (pas avec les textiles pour le plein air, tenues de sport et les duvets !)</p> <p>Lors du lavage suivant, diminuer la quantité de produit lessiviel utilisé.</p>
Bruits et vibrations importants, l'appareil se déplace tout seul pendant l'essorage.	<ul style="list-style-type: none"> ■ L'appareil est-il bien nivelé ? Nivelier l'appareil. → Page 28. ■ Avez-vous immobilisé les pieds de l'appareil ? Fixer / stabiliser les pieds de l'appareil. → Page 28. ■ Cales de transport enlevées ? Enlever les cales de transport. → Page 30.

Défauts	Cause / Remède
Le bandeau d'affichage / les voyants ne fonctionnent pas alors que l'appareil est en marche.	<ul style="list-style-type: none"> ■ Coupure de courant ? ■ Fusibles déclenchés ? Réarmer les disjoncteurs / changer les fusibles. ■ Si cette panne se reproduit, contacter le service après-vente. → <i>Page 27.</i>
Présence de résidus de détergent sur le linge.	<ul style="list-style-type: none"> ■ Les produits lessiviels sans phosphate contiennent parfois des résidus insolubles dans l'eau. ■ Sélectionner le programme de rinçage ou brosser le linge après le lavage.
NO apparaît dans le bandeau d'affichage à l'état Rajout de linge.	<p>Le niveau d'eau est trop élevé. Il n'est pas possible d'ajouter du linge. Le cas échéant, refermer le hublot immédiatement.</p> <p>Pour poursuivre le programme, appuyer sur la touche Départ.</p>
YES apparaît dans le bandeau d'affichage à l'état Rajout de linge.	<p>Le hublot est déverrouillé. Il est possible d'ajouter du linge.</p>
<p>Si vous ne parvenez pas à remédier vous-même au dérangement (après avoir éteint / allumé l'appareil) ou si une réparation s'impose :</p> <ul style="list-style-type: none"> ■ Régler le programmateur sur la position Arrêt. L'appareil est éteint. ■ Retirer la fiche de la prise de courant. ■ Fermer le robinet d'eau et appeler le service après-vente. → <i>Page 27.</i> 	



Service après-vente

Si vous ne parvenez pas à supprimer le dérangement vous-même -
Dérangements, que faire ? → *Page 24*
-, veuillez-vous adresser à notre service après-vente. → Page de couverture

Nous trouverons toujours une solution adaptée, aussi afin d'éviter des déplacements inutiles du technicien.

Veuillez indiquer au service après-vente le numéro de série (E-Nr.) et le numéro de fabrication (FD).

E-Nr. _____	FD _____
Numéro de série	Numéro de fabrication

Vous trouverez ces indications aux endroits suivants *selon le modèle :

côté l'intérieur du hublot*/trappe de service ouverte* et au dos de l'appareil.

Faites confiance aux compétences du fabricant.

Adressez-vous à nous. Vous assurerez ainsi que les réparations soient réalisées par des techniciens du SAV formés à cet effet, qui recourent à des pièces de rechange d'origine.



Données techniques

Dimensions :

60 x 55 x 85 cm
(largeur x profondeur x hauteur)

Poids :

66 - 73 kg*

Raccordement au secteur :

Tension nominale : 220-240 V, 50 Hz

Intensité nominale : 10 A / 13 A*

Puissance nominale : 2300 W

Pression de l'eau :

100 - 1000 kPa (1-10 bar)

Puissance absorbée hors service :

0,17 W

Puissance absorbée état prêt (état non hors service) :

2,00 W

* selon le modèle

Installation et branchement

Étendue des fournitures

Remarque : Vérifiez si la machine présente des avaries de transport. Ne mettez pas en service une machine endommagée. En cas de réclamation, veuillez vous adresser au revendeur auprès duquel vous avez acquis l'appareil ou à notre service après-vente.

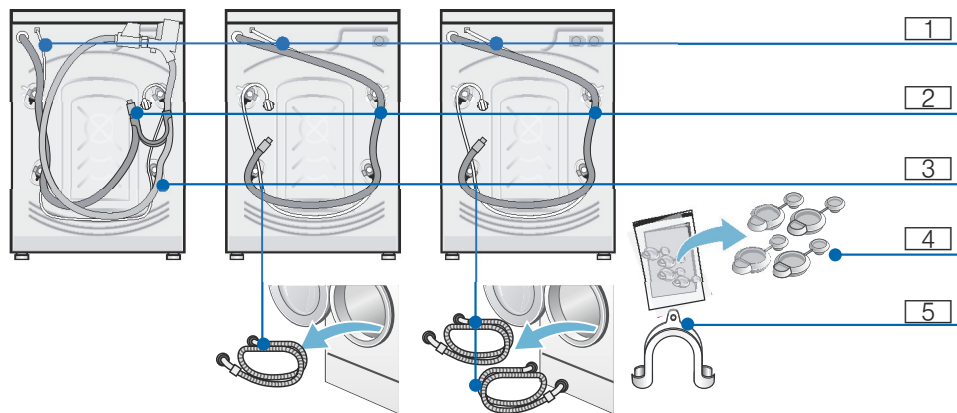

- 1 Cordon électrique
- 2 Évacuation de l'eau
- 3 Flexible d'eau arrivée*
- 4 Couvres pour les cales de transport
- 5 Coude pour fixer le flexible d'écoulement d'eau*

* selon le modèle

Accessoire supplémentaire

éventuellement nécessaire : un collier à vis de \varnothing 24 - 40 mm (commerce spécialisé) permettant le raccordement du flexible d'écoulement d'eau à un siphon.

Outillage utile

- Niveau à bulle pour la mise à niveau
- Clés à vis avec embout :
 - calibre 13 pour retirer les cales de transport et
 - calibre 17 pour ajuster les pieds de l'appareil

Consignes de sécurité

Mise en garde

Risque de blessure !

- Le lave-linge est lourd. Prudence lorsque vous soulevez/transportez le lave-linge.
- Si vous soulevez le lave-linge par des pièces faisant saillie (par ex. le hublot), elles risquent de casser et de provoquer des blessures. Ne soulevez pas le lave-linge par ses pièces saillantes.
- Si les flexibles et les lignes du secteur n'ont pas été posés correctement, vous risquez de trébucher et de vous blesser. Disposez les flexibles et le cordon de manière à éviter tout risque de chute.

Attention !

Dompage de l'appareil

Les flexibles dans lesquels l'eau gèle peuvent se déchirer / éclater. N'installez pas le lave-linge sur des lieux exposés au risque de gel et / ou en plein air.

Attention !

Dégât des eaux

Les points de raccordement des flexibles d'arrivée d'eau et d'écoulement d'eau sont sous une pression d'eau élevée. Pour éviter des fuites ou des dégâts des eaux, veuillez impérativement respecter les consignes figurant dans ce chapitre.

Remarques

- Outre les consignes énoncées ici, vous aurez peut-être à respecter aussi les prescriptions particulières énoncées par vos compagnies distributrices d'eau et d'électricité.
- En cas de doute, confiez le branchement à un spécialiste.

Surface d'installation

Remarque : Le lave-linge doit se trouver bien d'aplomb sinon il risque de se déplacer en cours de fonctionnement !

- La surface d'installation doit être dure et plane.
- Les sols / revêtements de sol souples, mous ne conviennent pas.

Installation sur un socle ou un plancher à poutres de bois

Attention !

Dompage de l'appareil

Pendant l'essorage, la machine risque de se déplacer et de basculer / se renverser au bord du socle. Fixez impérativement les pieds de l'appareil avec des pattes de retenue. N° de réf. WMZ 2200, WX 975600.

Remarque : Sur un plancher en poutres de bois, placez le lave-linge :

- de préférence dans un coin,
- sur une plaque en bois résistante à l'eau (épaisseur min. 30 mm) vissée sur le sol.

Installation sur un socle avec tiroir

Socle N° de réf. : WMZ 20490, WZ 20490.

Installation de l'appareil sous un plan de travail / dans une cuisine intégrée

Mise en garde

Danger de mort !

Risque d'électrocution en cas de contact avec des composants sous tension. Séparez l'appareil du secteur.

Remarques

- La niche doit faire 60 cm de largeur.
- N'installez le lave-linge que sous un plan de travail continu fermement relié aux placards voisins.

Si vous enlevez le couvercle de l'appareil pour un encastrement sous plan ou un encastrement, vous devez impérativement le remplacer par une tôle de recouvrement.

N° de réf. WMZ20331; WZ20331.

Enlever les cales de transport

Attention !

Dompage de l'appareil

- Pour le transport, la machine est immobilisée par des cales de transport. Pendant la marche de la machine, les cales de transport non retirées risquent d'endommager le tambour par exemple. Avant la première utilisation, enlevez impérativement et entièrement les 4 cales de transport. Rangez les cales.
- Pour éviter des dégâts au cours d'un transport ultérieur, réincorporez impérativement les cales avant d'effectuer le transport.

Remarque : Conservez les vis et les douilles.

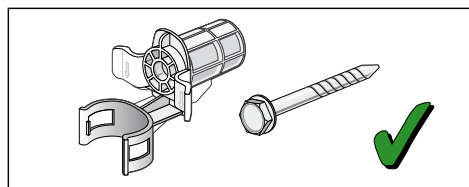

1. Retirez les flexibles des fixations.

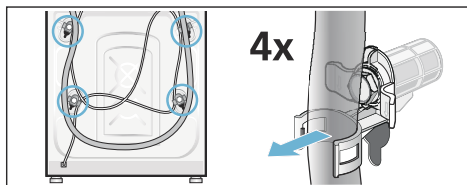

2. Dévissez les 4 vis des cales de transport et enlevez-les. Enlevez les douilles. Sortez le cordon électrique de ses fixations.

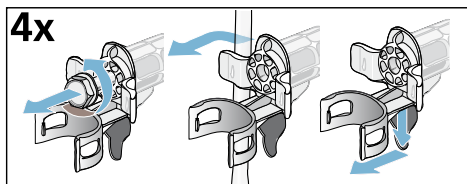

3. Mettez les couvercles en place.

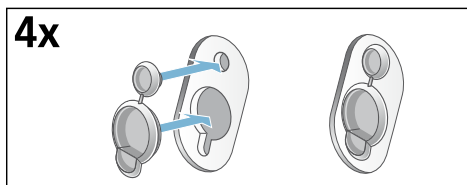

Longueurs de flexibles, conduites et lignes

■ Raccordement à gauche

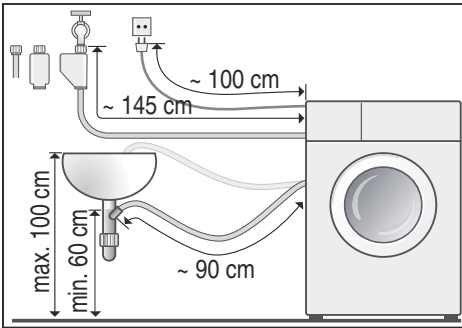

■ Raccordement à droite

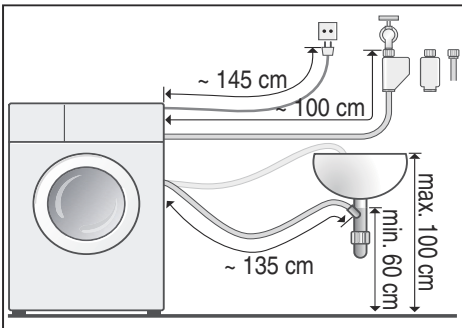

Conseil : Équipement disponible auprès du revendeur spécialisé/service après-vente :

- Une rallonge pour flexible d'arrivée Aquastop ou d'eau froide (env. 2,50 m) ; n° de réf. WMZ2380, WZ10130.
- Un flexible d'arrivée d'eau plus long (env. 2,20 m) pour le modèle Standard.

Arrivée de l'eau

⚠ Mise en garde **Danger de mort !**

Risque d'électrocution en cas de contact avec des composants sous tension.

Ne plongez pas le dispositif de sécurité Aquastop dans l'eau (il contient une électrovanne).

Respectez les consignes suivantes lors du raccordement

Remarques

- Faites fonctionner le lave-linge avec de l'eau potable froide en cas de raccordement d'eau froide.
- Faites fonctionner le lave-linge avec de l'eau potable froide et chaude, température maximal 60°C, en cas de raccordement d'eau chaude.
- Ne raccordez jamais la machine au mitigeur d'un chauffe eau accumulateur ouvert.
- N'utilisez que le flexible d'arrivée d'eau livré d'origine ou acheté chez un revendeur spécialisé agréé ; n'utilisez jamais de flexible d'arrivée d'occasion.
- Ne pas plier, coincer, modifier ni couper le flexible d'arrivée (la solidité n'est plus garantie).
- Ne serrez les raccords qu'à la main. Si vous serrez des raccords trop fermement avec un outil (pince), cela risque d'endommager les filetages.

Pression optimale de l'eau dans le réseau de conduites

au minimum 100 kPa (1 bar)

au maximum 1000 kPa (10 bar)

Robinet grand ouvert, il doit couler au minimum 8 litres / minutes.

Si la pression de l'eau est plus élevée, il faut installer un réducteur de pression en amont.

Raccordement à l'eau froide et l'eau chaude

Remarque :

- Raccordez le flexible d'arrivée d'eau chaude (rouge) au robinet d'eau chaude et à la vanne rouge sur l'appareil
- Raccordez le flexible d'arrivée d'eau froide au robinet d'eau froide et à la vanne blanche sur l'appareil

Raccord aux robinets d'eau ($\frac{3}{4}$ " = 26,4 mm)

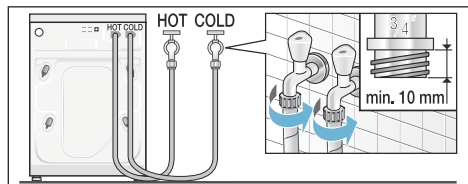

Raccordement sur l'appareil

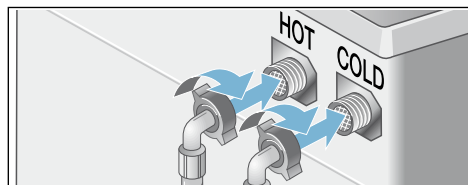

Raccordement eau froide uniquement

Si un raccord d'eau chaude n'est pas disponible, raccordez uniquement le flexible d'arrivée d'eau froide. Recouvrez le raccord d'eau chaude sur l'appareil pour le protéger contre des salissures.

Remarque : Ouvrez prudemment le robinet d'eau tout en vérifiant si les raccords sont étanches. La jonction par vis se trouve sous la pression régnant dans la conduite d'eau.

Raccordement à l'eau froide

Raccordez le flexible d'arrivée d'eau au robinet ($\frac{3}{4}$ " = 26,4 mm) et sur l'appareil (pas nécessaire sur les modèles avec Aquastop, installé en fixe) :

- Modèle : **Standard**

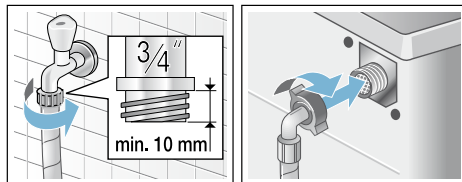

- Modèle : **Aqua-Secure**

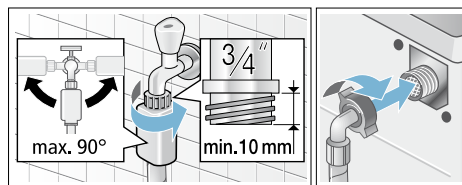

- Modèle : **Aquastop**

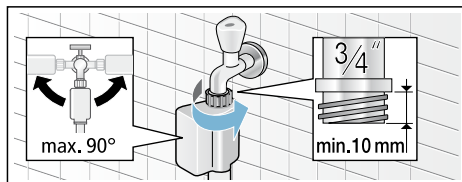

Remarque : Ouvrez prudemment le robinet d'eau tout en vérifiant si les raccords sont étanches. La jonction par vis se trouve sous la pression régnant dans la conduite d'eau.

Évacuation de l'eau

Attention !

Dégât des eaux

Si, en raison de la pression élevée de l'eau pendant la vidange, le flexible d'écoulement glisse hors du lavabo ou du point de raccordement, l'eau qui s'écoule peut provoquer des dégâts. Sécurisez le flexible pour l'empêcher de sortir.

Remarque : Ne coudez pas le flexible d'évacuation et ne l'étirez pas.

Vous pouvez poser le flexible d'écoulement de la manière suivante :

■ Évacuation dans une vasque de lavabo

Mise en garde Risque de brûlure !

Vous risquez de vous ébouillanter pendant le lavage à haute température, en cas de contact avec le bain lessiviel très chaud par ex. pendant la vidange du bain très chaud dans un lavabo. Ne mettez pas la main dans le bain lessiviel chaud.

Attention !

Endommagement de l'appareil/des textiles

Si l'extrémité du flexible d'écoulement plonge dans l'eau vidangée, de l'eau risque d'être réaspirée dans l'appareil et endommager l'appareil/les textiles. Veillez à ce que :

- que le bouchon n'obture pas l'orifice d'écoulement du lavabo.
- l'extrémité du flexible d'écoulement d'eau ne plonge pas dans l'eau vidangée.
- que l'eau s'écoule avec une rapidité suffisante.

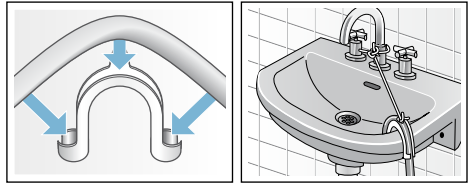

■ Écoulement dans un siphon

Le point de raccordement doit être sécurisé par un collier de flexible de Ø 24 – 40 mm (commerce spécialisé).

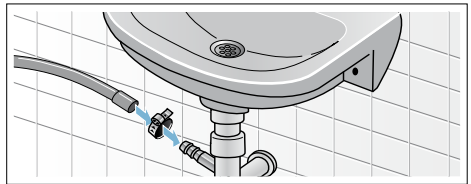

■ Écoulement dans un tuyau en plastique avec manchon en caoutchouc ou dans un avaloir d'égout

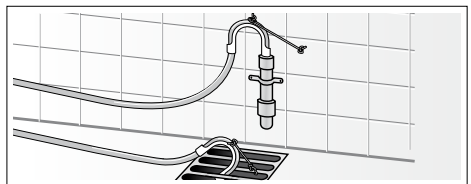

Nivellement

Alignez le lave-linge à l'aide d'un niveau à bulle.

Si le lave-linge ne se trouve pas parfaitement à l'horizontale, il risque de faire beaucoup de bruit, d'engendrer des vibrations et de se déplacer tout seul !

1. Desserrez les contre-écrou dans le sens des aiguilles d'une montre à l'aide d'une clé à vis.
2. Vérifiez l'horizontalité du lave-linge à l'aide d'un niveau à bulle, rectifiez-la le cas échéant. Tournez le pied de l'appareil pour modifier la hauteur. Les quatre pieds de l'appareil doivent reposer fermement sur le sol.
3. Serrez le contre-écrou contre le capot de l'appareil. Ce faisant, retenez fermement le pied et ne modifiez pas sa hauteur. Le contre-écrou de chaque pied doit être vissé fermement contre le corps de l'appareil !

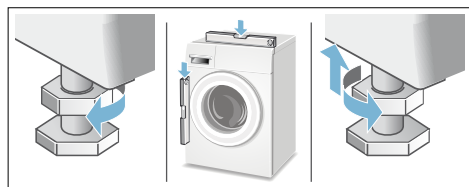

Raccordement électrique

Mise en garde Danger de mort !

Risque d'électrocution en cas de contact avec des composants sous tension.

- Ne saisissez jamais la fiche avec les mains mouillées.

- Retirez le cordon électrique uniquement par la fiche et jamais par le cordon car il pourrait être endommagé.
- Ne débranchez jamais la fiche pendant que la machine marche.

Respectez les consignes suivantes et assurez-vous que :

Remarques

- La tension secteur et la tension indiquée sur le lave-linge (plaque signalétique) concordent. La tension de fonctionnement ainsi que l'ampérage nécessaire du fusible/disjoncteur figurent sur la plaque signalétique.
- Le lave-linge est raccordé à une prise de courant alternatif réglementairement installée et comportant un contact de terre.
- La fiche mâle et la prise de courant vont ensemble.
- Les fils du cordon présentent une section suffisante.
- Le système de mise à la terre est correctement installé.
- Le changement du câble d'alimentation par le secteur est une opération réservée à un électricien agréé. Vous pouvez obtenir un câble d'alimentation secteur de rechange auprès du SAV.
- N'utilisez pas de fiches / prises multiples ni de câbles prolongateurs.
- En cas d'utilisation d'un disjoncteur différentiel, n'utilisez qu'un type de disjoncteur arborant le symbole . Seul ce symbole garantit que les prescriptions actuellement en vigueur seront remplies.
- La fiche mâle reste à tout moment accessible.
- Le cordon électrique ne doit pas être plié, écrasé, modifié, coupé ou entrer en contact avec des sources de chaleur.

Avant le premier lavage

Avant de quitter l'usine, le lave-linge a été soumis à des tests approfondis. Effectuez un premier lavage **sans** linge pour évacuer l'eau résiduelle issue des contrôles de fabrication.

Remarques

- Le lave-linge **doit être installé et branché correctement.** → Page 28
- Ne mettez jamais en service une machine endommagée. Prévenez le service après-vente.

1. Contrôlez la machine.
2. Branchez la fiche dans la prise de courant.
3. Ouvrez le robinet d'eau.
4. Refermez le hublot. (N'introduisez pas de linge dans le tambour !).
5. Sélectionnez le programme pour coton et réglez la température 90°C.
6. Ouvrez le tiroir à produit lessiviel.
7. Versez env. 2 litre d'eau dans le compartiment **II**.
8. Versez le produit lessiviel dans le compartiment **II**.

Remarque : Évitez la formation de mousse en utilisant uniquement la moitié de la quantité de produit lessiviel recommandée par le fabricant du produit lessiviel. N'utilisez pas de lessive pour lainages ou textiles délicats.

9. Fermez le tiroir à produit lessiviel.
10. Appuyez sur la touche Départ.
11. Éteignez l'appareil en fin de programme.

Votre lave-linge est prêt à l'emploi.

Transport

par ex. en cas de déménagement

Préparatifs :

1. Fermez le robinet d'eau.
2. Faites se résorber la pression régnant dans le flexible d'arrivée d'eau.

Maintenance - Filtre situé dans l'arrivée d'eau → Page 22

3. Vidangez l'eau de lavage restée dans l'appareil.
Maintenance - Pompe de vidange bouchée → Page 21
4. Débranchez le lave-linge du secteur.
5. Démontez les flexibles.

Poser les cales de transport :

1. Enlevez et rangez les couvercles. Utilisez éventuellement un tournevis.

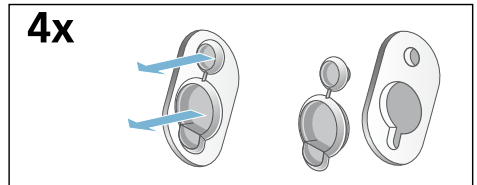

2. Mettez les 4 douilles en place. Bridez fermement le cordon d'alimentation électrique contre les fixations. Mettez les vis en place et serrez-les à fond.

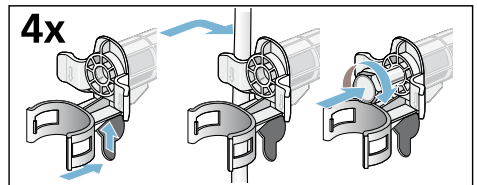

Avant la mise en service :

Remarques

- Enlevez **impérativement** les cales de transport !
- Pour empêcher que lors du lavage suivant de la lessive non utilisée gagne le flexible d'écoulement : versez env. 2 d'eau dans le compartiment **II** puis sélectionnez le programme de vidange et lancez-le.

Garantie Aqua-Stop

Valable uniquement pour les appareils équipés du dispositif Aqua-Stop

En plus de la garantie constructeur (et de la garantie revendeur), nous assurons un dédommagement aux conditions suivantes :

1. Si notre système Aqua-Stop est à l'origine d'un dégât des eaux chez un particulier, nous nous engageons à compenser le préjudice subi.
2. La garantie de responsabilité vaut pour toute la durée de vie de l'appareil.
3. Condition préalable pour faire valoir un recours en garantie : l'appareil équipé de l'Aqua-Stop doit avoir été installé et raccordé de manière professionnelle, suivant les indications de notre notice ; cette condition préalable concerne également la rallonge Aqua-Stop (accessoire d'origine). Notre garantie ne couvre pas les conduites d'arrivée ou robinetteries défectueuses situées en amont du raccordement de l'Aqua-Stop au robinet d'eau.
4. En principe, vous n'avez pas à surveiller le fonctionnement des appareils équipés de l'Aqua-Stop ni à fermer le robinet d'arrivée d'eau à l'issue du lavage.
Ceci dit, si vous devez vous absenter de votre domicile pendant plusieurs semaines (pour des vacances, par exemple), fermez le robinet d'arrivée d'eau.



Conseils et réparations

FR 01 40 10 11 00
B 070 222 141
CH 0848 840 040

Vous trouverez les coordonnées du service après-vente des différents pays dans la liste ci-jointe.

Robert Bosch Hausgeräte GmbH
Carl-Wery-Straße 34
81739 München, GERMANY



9000933396 (9606)