



Notice d'utilisation

Réfrigérateur 1 porte

RLL 145-55b1

## SOMMAIRE

CONSIGNES DE SÉCURITÉ	1
DESCRIPTION DE L'APPAREIL	9
CARACTÉRISTIQUES TECHNIQUES	10
AVANT LA PREMIERE UTILISATION	10
Déballage	10
Nettoyage préliminaire	11
INSTALLATION	11
Lieu d'installation	11
Protection contre la chaleur et les éclaboussures	11
Classe climatique	12
Ventilation suffisante	12
Mise à niveau	12
Inversion du sens d'ouverture de la porte	13
Inversion de la poignée	15
BRANCHEMENT ELECTRIQUE	16
Mise à la terre	16
UTILISATION	17
Mise en route	17
Réglage du thermostat	17
Indicateur de température	17
Stockage des denrées dans le réfrigérateur	18
Conseils de stockage	19
NETTOYAGE ET ENTRETIEN	19
Dégivrage	19
Nettoyage	20
Remplacement de l'ampoule	20
GUIDE DE DÉPANNAGE	21
Remédier à un mauvais fonctionnement	21
En cas d'absence prolongée ou de non utilisation	22
En cas d'arrêt de fonctionnement	22
Bruits accompagnant le fonctionnement	22

## **CONSIGNES DE SÉCURITÉ**

LISEZ ATTENTIVEMENT CES INSTRUCTIONS AVANT D'UTILISER L'APPAREIL ET CONSERVEZ-LES POUR POUVOIR VOUS Y REPORTER ULTÉRIEUREMENT.

- Si l'appareil devait être vendu ou cédé à une autre personne, assurez-vous que la notice d'utilisation l'accompagne.

### **AVANT LA PREMIÈRE UTILISATION**

- Avant de brancher l'appareil à la prise secteur pour la première fois, veuillez laisser reposer l'appareil pendant deux heures si l'appareil a été transporté en position verticale ou 24 heures si l'appareil a été transporté en position horizontale, ceci afin de permettre au gaz réfrigérant de redescendre dans le compresseur. Le non respect de ce délai pourrait endommager le compresseur.

## **USAGE PRÉVU**

- Cet appareil est destiné à un usage domestique uniquement.
- Il n'est pas destiné à être utilisé dans :
  - les coins cuisines réservés au personnel des magasins, bureaux et autres environnements professionnels ;
  - les fermes et l'utilisation par les clients des hôtels, motels et autres environnements à caractère résidentiel,
  - les environnements de type chambres d'hôtes,
  - la restauration et autres applications similaires hormis la vente au détail.
- Il convient au refroidissement, à la conservation des produits frais.
- Pour des raisons de sécurité, ne modifiez pas ou n'essayez pas de modifier les caractéristiques de cet appareil. Cela représenterait un danger pour vous.

## **SÉCURITÉ DES ENFANTS**

- Les matériaux d'emballage (papier d'emballage, polystyrène) peuvent s'avérer dangereux pour les enfants. Il y a un risque de suffocation ! Ne laissez pas les matériaux d'emballage à la portée des enfants !

- Cet appareil peut être utilisé par des enfants âgés d'au moins 8 ans et par des personnes ayant des capacités physiques, sensorielles ou mentales réduites ou dénuées d'expérience ou de connaissance s'ils (si elles) sont correctement surveillé(e)s ou si des instructions relatives à l'utilisation de l'appareil en toute sécurité leur ont été données et si les risques encourus ont été appréhendés. Les enfants ne doivent pas jouer avec l'appareil. Le nettoyage et l'entretien par l'utilisateur ne doivent pas être effectués par des enfants, sans surveillance.

## **CÂBLE D'ALIMENTATION**

- Avant de brancher votre appareil, assurez-vous que la tension électrique de votre domicile correspond à celle indiquée sur la plaque signalétique de l'appareil.
- Cet appareil est muni d'une prise de terre. Il doit être branché sur une prise murale équipée d'une prise de terre, correctement installée et reliée au réseau électrique conformément aux normes en vigueur.

- Veillez à ce que le cordon d'alimentation ne puisse être écrasé ou coincé, en particulier au niveau des fiches, des prises de courant et au point de raccordement à l'appareil.
- Lorsque vous débranchez le câble, tirez-le toujours au niveau de la fiche, ne tirez pas sur le câble lui-même.
- Si le câble d'alimentation est endommagé, il doit être remplacé par votre revendeur, son service après-vente ou une personne de qualification similaire afin d'éviter un danger.
- N'utilisez pas de rallonge ou de multiprise.
- Ne retirez jamais la fiche avec les mains mouillées afin d'éviter tout choc électrique.

#### **UTILISATION QUOTIDIENNE**

- Débranchez toujours la prise de courant avant de procéder au nettoyage ou à l'entretien de l'appareil.
- **AVERTISSEMENT** : Maintenir dégagées les ouvertures de ventilation dans l'enceinte de l'appareil ou dans la structure d'encastrement.
- **AVERTISSEMENT** : Ne pas utiliser de dispositifs mécaniques ou autres moyens pour accélérer le processus de dégivrage autres que ceux recommandés par le fabricant.

- **AVERTISSEMENT** : Ne pas utiliser d'appareils électriques (par exemple les sorbetières électriques, les mixers, etc.) à l'intérieur du compartiment de stockage des denrées, à moins qu'ils ne soient du type recommandé par le fabricant.
- **AVERTISSEMENT** : Les récipients contenant des gaz ou liquides inflammables peuvent fuir à basse température. Ils présentent alors un risque d'explosion ! Ne stockez dans cet appareil aucun récipient contenant des matériaux inflammables tels que les atomiseurs, les extincteurs, les cartouches d'encre, etc.
- Ne placez pas d'objets lourds sur l'appareil.
- Débranchez toujours la prise de courant avant de procéder au nettoyage ou à l'entretien de l'appareil.
- **AVERTISSEMENT** : Maintenir dégagées les ouvertures de ventilation dans l'enceinte de l'appareil ou dans la structure d'encastrement.
- **AVERTISSEMENT** : Ne pas utiliser de dispositifs mécaniques ou autres moyens pour accélérer le processus de dégivrage autres que ceux recommandés par le fabricant.
- **AVERTISSEMENT** : Ne pas utiliser d'appareils électriques (par exemple les sorbetières électriques, les mixers, etc.) à l'intérieur du compartiment de stockage des denrées, à moins qu'ils ne soient du type recommandé par le fabricant.

- **AVERTISSEMENT** : Les récipients contenant des gaz ou liquides inflammables peuvent fuir à basse température. Ils présentent alors un risque d'explosion ! Ne stockez dans cet appareil aucun récipient contenant des matériaux inflammables tels que les atomiseurs, les extincteurs, les cartouches d'encre, etc.
- Ne placez pas d'objets lourds sur l'appareil.

### **RÉFRIGÉRANT**

- Le circuit de réfrigération utilise un gaz naturel (R600a) très respectueux de l'environnement mais néanmoins inflammable.
- Pendant le transport et l'installation de votre appareil, assurez-vous qu'aucun des composants du circuit de réfrigération n'ait été endommagé.
- Si le circuit de réfrigération est endommagé :
  - Gardez l'appareil à l'écart des flammes nues et des sources d'inflammation ;
  - Assurez une bonne aération de la pièce dans laquelle est situé l'appareil.
- **AVERTISSEMENT** : Ne pas endommager le circuit de réfrigération.

### **INSTALLATION**

- **AVERTISSEMENT** : Pour éviter tout risque dû à l'instabilité de l'appareil, celui-ci doit être fixé conformément aux instructions.

### **TRANSPORT**

- Attention, avec un transport incorrect de l'appareil il y a risque de blessure ou d'endommagement.
- Lors du déplacement de l'appareil, celui-ci doit être emballé et immobilisé. Conformez-vous aux règles de transport mentionnées sur l'emballage. Ne mettez pas l'appareil à l'horizontale ou à un angle supérieur à 45°.
- Lors d'un déménagement ou d'un transport, retirez d'abord tous les éléments amovibles de l'appareil (clayettes, accessoires, bacs à légumes, etc.) ou immobilisez-les à l'intérieur de celui-ci.

### **EN CAS DE MAUVAIS FONCTIONNEMENT**

- Si l'appareil ne fonctionne pas correctement, veuillez d'abord consulter le paragraphe « Guide de dépannage » à la fin du présent manuel. Si les informations qu'il contient ne vous aident pas, veuillez ne pas procéder vous-même à d'autres réparations.

- Les réparations effectuées par des personnes inexpérimentées peuvent causer des blessures ou des pannes graves. Contactez le service après-ventes de votre magasin revendeur.

### MISE AU REBUT

- Lors de la mise au rebut de votre appareil, veuillez vous en débarrasser dans un centre de recyclage agréé. Ne pas exposer l'appareil aux flammes.
- Veuillez rendre les appareils usagés inutilisables avant de vous en débarrasser. Débranchez et coupez le câble d'alimentation, cassez ou enlevez le ressort de la porte et le cas échéant, les vis de la porte. Vous vous assurerez ainsi que des enfants ou des animaux ne pourront pas s'enfermer dans l'appareil en jouant (Il y a un risque de suffocation !) ou se mettre en danger d'une autre façon.

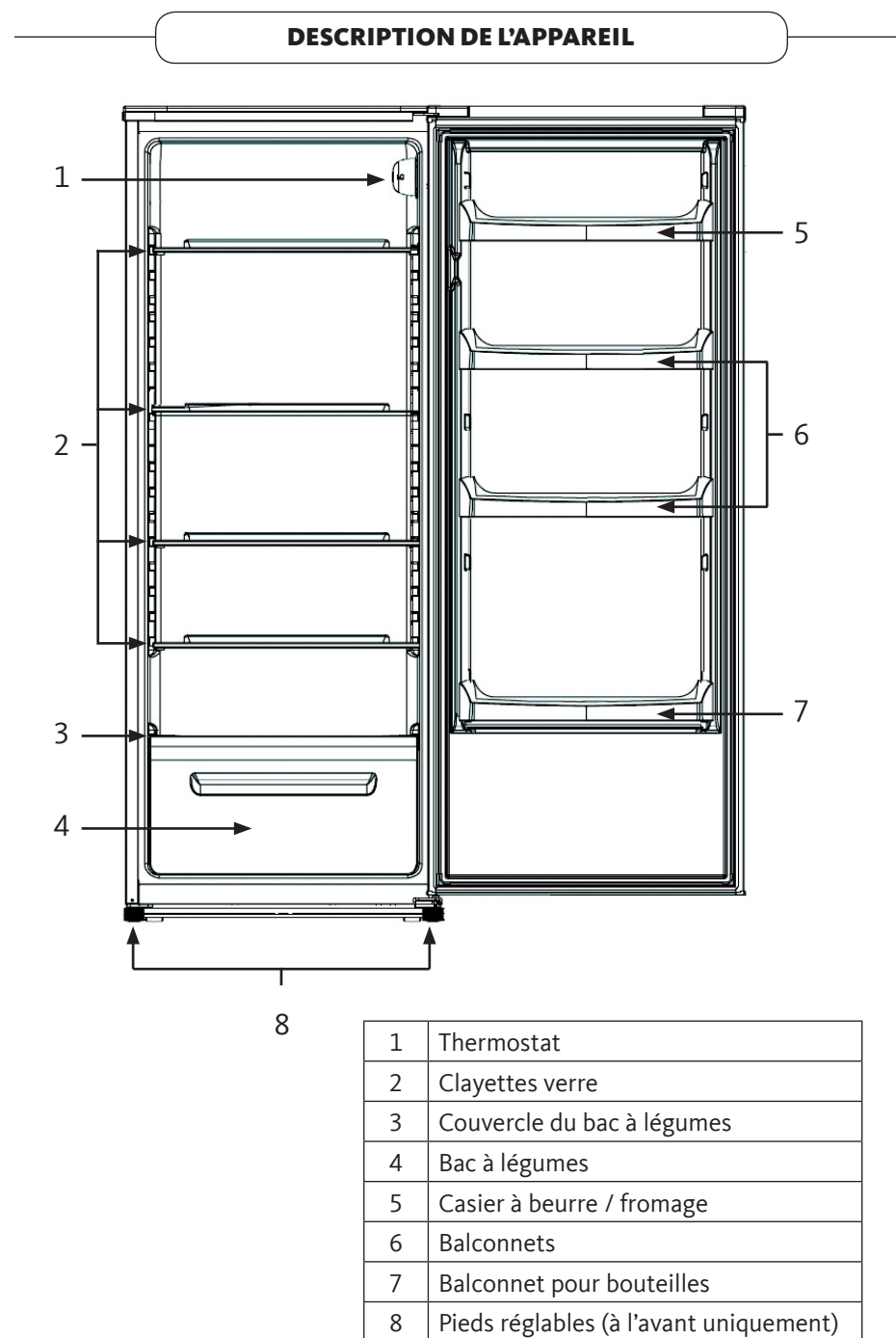

## CARACTERISTIQUES TECHNIQUES

DÉSIGNATION	VALEUR	UNITÉ
Marque	Listo	
Référence du modèle	RLL 145-55b1	
Catégorie du modèle d'appareil de réfrigération	Réfrigérateur	
Dimensions (H x L x P)	144 x 55,4 x 55,1	cm
Poids net	45	kg
Classe d'efficacité énergétique	A+	
Consommation d'énergie de 132 kWh par an, calculée sur la base du résultat obtenu pour 24h dans des conditions d'essai normalisées. La consommation d'énergie réelle dépend des conditions d'utilisation et de l'emplacement de l'appareil.		
Tension et fréquence	220-240 V ~ 50 Hz	
Courant	0,55	A
Type et puissance maximale de l'ampoule	E14 - 15	W max
Type de gaz	R600a (38 g)	
Volume brut	255	L
Volume utile total	250	L
Classe climatique : N/ST/T Cet appareil est conçu pour être utilisé à une température ambiante comprise entre 16°C [température la plus basse] et +43°C [température la plus haute].		
Mode de dégivrage du réfrigérateur	Auto	
Émissions acoustiques dans l'air	43	dB

## AVANT LA PREMIERE UTILISATION

### DÉBALLAGE

- Ôtez l'emballage de transport.
- Vérifiez que l'appareil n'a pas subi de dommage pendant le transport. Vous ne devez en aucun cas brancher un appareil endommagé ! Si l'appareil est endommagé, veuillez contacter votre revendeur.
- Retirez toutes les bandes adhésives et tous les matériaux d'emballage situés à l'intérieur et à l'extérieur de l'appareil.

## NETTOYAGE PRÉLIMINAIRE

- Nettoyez l'intérieur de l'appareil avec de l'eau tiède additionnée d'un peu de vinaigre blanc. N'utilisez pas de savon ou de détergent car l'odeur peut persister. Après le nettoyage, séchez complètement l'appareil.
- Vous pouvez utiliser du white spirit pour enlever les restes d'adhésif à l'extérieur de l'appareil.
- Pour le nettoyage de l'appareil, vous devez toujours l'éteindre et le débrancher, ou retirer les fusibles ou couper le disjoncteur.

## INSTALLATION

### LIEU D'INSTALLATION

**Avertissement :** Pour éviter tout risque dû à l'instabilité de l'appareil, celui-ci doit être fixé conformément aux instructions.

- Placez votre réfrigérateur sur une surface stable et plane.
- L'appareil doit être installé dans une pièce sèche et bien aérée.
- La consommation d'énergie et le fonctionnement efficace de l'appareil sont affectés par la température ambiante.
- Votre appareil sera lourd une fois chargé de denrées : il doit donc être placé sur un sol solide et résistant.
- Évitez de placer le réfrigérateur dans un endroit avec un taux d'humidité élevé, pour réduire au minimum la possibilité de rouille de toute partie métallique. Afin d'éviter tout risque de court-circuit, évitez les projections d'eau sur l'appareil.
- Évitez de placer votre réfrigérateur à proximité de n'importe quel combustible tel que du gaz, de l'essence, de l'alcool, de la laque, etc. Ces produits ne peuvent pas être entreposés dans le réfrigérateur.
- L'appareil doit être installé de façon à ce que la prise soit accessible.

### PROTECTION CONTRE LA CHALEUR ET LES ÉCLABOUSSURES

- L'appareil ne doit pas être exposé à la lumière directe du soleil ni à des éclaboussures.
- Le réfrigérateur ne doit pas être utilisé en plein air, ni être soumis à la pluie.
- L'appareil ne doit pas être installé à côté d'un radiateur, d'une cuisinière ou de toute autre source de chaleur.
- Installez l'appareil uniquement à un endroit où la température ambiante correspond à la classe climatique pour laquelle il a été conçu. Au-delà des températures correspondantes, ses performances peuvent s'en trouver diminuées.



## CLASSE CLIMATIQUE

- Installez l'appareil uniquement dans un endroit où la température ambiante correspond à la classe climatique pour laquelle il a été conçu (voir tableau ci-après).
- La classe climatique se trouve sur la plaque signalétique située à l'extérieur de l'appareil. Le tableau ci-dessous indique la température ambiante adéquate pour chaque classe climatique.

CLASSE CLIMATIQUE	TEMPÉRATURE AMBIANTE
SN	de +10 à +32°C
N	de +16 à +32°C
ST	de +16 à +38°C
T	de +16 à +43°C

- Votre réfrigérateur appareil est classé N/ST/T. En deçà ou au-delà des valeurs de températures ambiantes indiquées, les performances de votre appareil peuvent être affectées avec un risque de péremption des denrées alimentaires.

## VENTILATION SUFFISANCE

- Pour garantir le bon fonctionnement de votre appareil, veillez à ce que l'air puisse circuler librement autour de l'appareil. Si vous désirez placer l'appareil dans une niche ou directement sous un élément, il est indispensable de laisser un espace de 10 cm entre le dessus de l'appareil et l'élément supérieur.
- Si votre installation ne le permet pas, laissez 5 cm entre le haut de l'appareil et tout autre meuble de cuisine fixé au mur, et un écart de 2,5 cm de chaque côté de l'appareil.

**Attention :** Maintenez dégagées les ouvertures de ventilation dans l'enceinte de l'appareil ou dans la structure d'encastrement.

Si votre appareil doit être installé à côté d'un autre réfrigérateur ou congélateur, veillez à ne pas coller les deux appareils pour éviter la formation de condensation à l'extérieur.

## MISE À NIVEAU

Pour éviter les vibrations lorsque l'appareil est en fonctionnement, l'appareil doit être mis à niveau. Pour cela, ajustez les pieds réglables à l'avant afin d'équilibrer correctement l'appareil.



## INVERSION DU SENS D'OUVERTURE DE LA PORTE

Vous pouvez modifier le sens d'ouverture de la porte de votre réfrigérateur si nécessaire. Pour procéder à cette modification, retirez tous les balconnets de la porte, puis suivez les étapes indiquées ci-dessous ou contactez un professionnel qualifié.

Pour procéder à l'inversion du sens d'ouverture de la porte, faites-vous aider par une autre personne qui tiendra la porte de l'appareil durant les opérations et munissez-vous des outils suivants :

**Attention :** Débranchez l'appareil de la prise de courant lorsque vous procédez à l'inversion du sens d'ouverture de la porte.

**Important :** Les aliments doivent être recouverts pour éviter qu'ils ne prennent l'humidité.

Avant d'inverser la porte, veuillez vous munir des outils suivants :



2 douilles : 8 mm & 10 mm



(ou)

2 clés plates : 8 mm & 10 mm



Tournevis cruciforme



Tournevis à tête plate

1. Utilisez le tournevis plat pour retirer les caches-vis situés sur le dessus du réfrigérateur (fig. A).

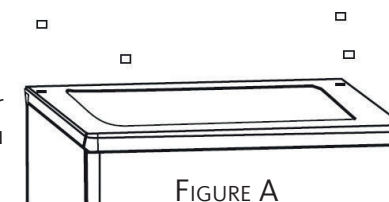

2. Déboîtez, soulevez le couvercle et retirez-le (Fig. B).

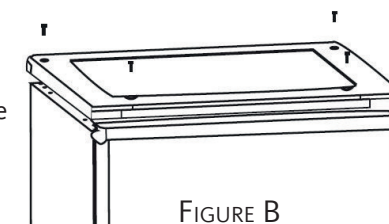

- Retirez le cache de protection de la porte du le de l'autre côté (Fig. C2).

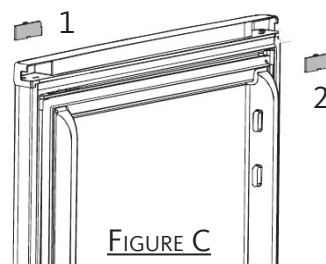

- Retirez la charnière supérieure en dévissant les trois vis de fixation (Fig. D) à l'aide d'une douille ou d'une clé plate 8 mm.

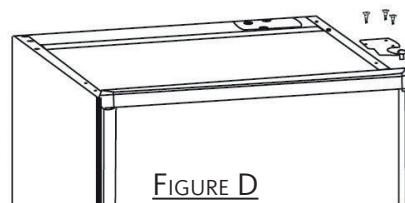

- Dévissez et retirez l'axe pivot de la charnière supérieure, retournez la charnière de 180° et revissez l'axe de l'autre côté.

- Inclinez l'appareil sur l'arrière sur un support stable.

- Soulevez la porte du réfrigérateur et placez-la sur une surface douce qui évitera les griffes.

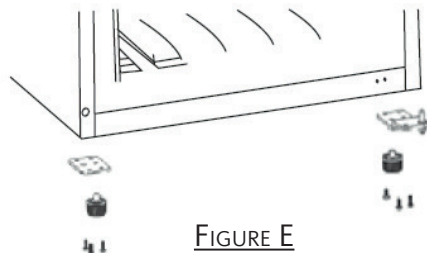

- Retirez les 2 pieds réglables ainsi que les charnières inférieures en dévissant les vis (Fig. E).

- Dévissez et retirez l'axe pivot de la charnière inférieure droite à l'aide d'une douille ou d'une clé plate de 10 mm (Fig. F), et revissez-le dans le trou d'à côté (Fig. G). Positionnez la charnière inférieure droite à gauche et celle de gauche à droite (Fig. H).

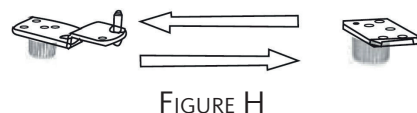
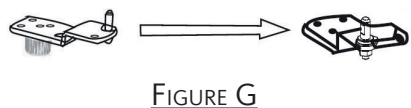
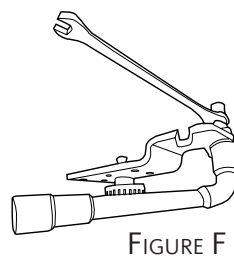

- Replacez les 2 pieds réglables.

- Dévissez puis revissez l'arrêtoir en bas de la porte du réfrigérateur de l'autre côté (Fig. I).

- Replacez l'appareil à la verticale sur ses pieds.

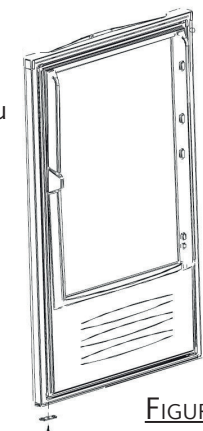

- Positionnez la porte du réfrigérateur dans l'axe pivot de la charnière inférieure. Maintenez la porte fermée plaquée contre la carrosserie. Contrôlez que la porte est bien alignée, puis resserrez les vis des charnières inférieures.

- Transférez la charnière supérieure à gauche. Insérez l'axe pivot de la charnière supérieure dans le trou supérieur de la porte du réfrigérateur, puis bloquez le serrage des vis pour sécuriser la porte.

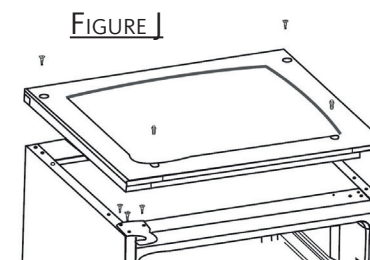

- Replacez le couvercle (Fig. J). Veillez à ce qu'il soit bien en place en le resserrant avec les quatre vis. Replacez les caches-vis.

### INVERSION DE LA POIGNÉE

- Retirez les caches-vis pour faire apparaître les trous à vis pré-perçés.
- Dévissez les 2 vis de fixation de la poignée.
- Installez la poignée sur le côté opposé en la retournant à 180°C.
- Insérez les caches-vis sur les trous découverts.

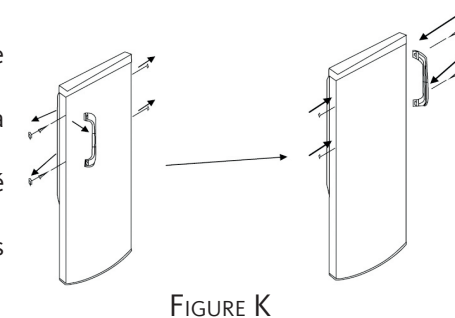

## BRANCHEMENT ELECTRIQUE

Votre appareil ne peut être branché que sur une prise murale alimentée en 220-240 V~ monophasé.

Avant de brancher votre réfrigérateur, assurez-vous que la tension électrique de votre domicile corresponde à celle indiquée sur la plaque signalétique de l'appareil et que la fiche du câble est adaptée à la prise de courant.

Vérifiez que le disjoncteur peut supporter l'intensité absorbée par votre appareil compte tenu des autres appareils branchés.

### MISE À LA TERRE

Cet appareil est équipé d'une prise de terre.

Il doit être branché sur une prise murale correctement installée et reliée au réseau électrique conformément aux normes en vigueur.

Cette prise doit impérativement rester accessible après l'installation

**Attention :** Une mauvaise utilisation de la prise de terre peut entraîner un risque de choc électrique.



En cas de court-circuit, la mise à la terre réduit le risque de choc électrique en permettant au courant d'être évacué par le fil de terre.

En cas de questions concernant la prise de terre ou le branchement électrique, veuillez consulter un personnel qualifié.

Notre responsabilité ne saurait être engagée en cas d'accidents ou d'incidents provoqués par une mise à la terre inexistante ou défectueuse.

Si le câble d'alimentation est endommagé, il doit être remplacé par votre revendeur, son service après-ventes ou une personne de qualification similaire afin d'éviter un danger.

N'utilisez pas de rallonge ou de multiprise pour raccorder l'appareil.

## UTILISATION

### MISE EN ROUTE

1. Veuillez laisser reposer l'appareil pendant 2 heures s'il a été transporté en position verticale, ou 24h s'il a été transporté en position horizontale, avant de le brancher à la prise secteur pour la première fois, ceci afin de permettre au gaz réfrigérant de redescendre dans le compresseur. Le non respect de ce délai pourrait endommager le compresseur.

2. Branchez l'appareil sur une prise reliée à la terre.

### RÉGLAGE DU THERMOSTAT

Le bouton du thermostat commande la mise en marche et l'arrêt de l'appareil.

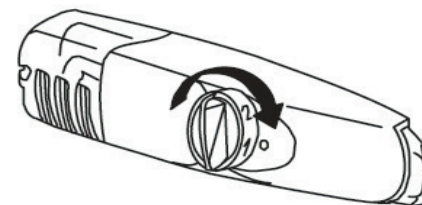

Le réglage « 1 » correspond à la température la plus élevée, le réglage le plus chaud.

Le réglage « 7 » correspond à la température la plus basse, le réglage le plus froid.

### INDICATEUR DE TEMPÉRATURE

Le pictogramme ci-contre indique l'emplacement de la zone la plus froide de votre réfrigérateur, dont la température est inférieure ou égale à 4°C. Cette dernière se situe tel que spécifié sur l'image en page 16 (zone 2).



● Réglez votre thermostat

⊙ OK Température correcte

Pour la bonne conservation des denrées dans votre réfrigérateur et notamment dans la zone la plus froide, veillez à ce que dans l'indicateur de température « OK » apparaisse. Si « OK » n'apparaît pas, la température moyenne de la zone est trop élevée. Réglez le thermostat sur une position supérieure.

Pour une utilisation quotidienne, nous vous conseillons de régler l'appareil sur une position de thermostat 3-5 / 7.

A chaque modification du thermostat, attendez la stabilisation de la température à l'intérieur de l'appareil avant de procéder, si nécessaire, à un nouveau réglage. Ne modifiez la position du thermostat que progressivement et attendez au moins 12 heures avant de procéder à une nouvelle vérification et à une éventuelle modification.

**Note :** Après chargement de l'appareil de denrées fraîches ou après des ouvertures répétées (ou une ouverture prolongée) de la porte, il est normal que l'inscription « OK » n'apparaisse pas dans l'indicateur de température ; attendez au moins 12h avant de réajuster le thermostat.

Si l'évaporateur du réfrigérateur (paroi du fond de l'appareil) se couvre anormalement de givre (appareil trop chargé, température ambiante élevée, thermostat sur une position élevée, ouvertures fréquentes de la porte), ramenez progressivement la manette du thermostat sur une position inférieure jusqu'à obtenir de nouveau des périodes d'arrêt du compresseur. En effet, le dégivrage automatique du réfrigérateur ne s'effectue que si le compresseur s'arrête par intermittence.

### STOCKAGE DES DENRÉES DANS LE RÉFRIGÉRATEUR

Dans un réfrigérateur, la température n'est pas uniforme (à l'exception des appareils à froid ventilé ou brassé), raison pour laquelle il y a des zones appropriées pour chaque type d'aliment.

Vous obtiendrez une meilleure conservation de vos aliments si vous les placez dans la zone de froid la mieux adaptée à leur nature. Reportez-vous au schéma suivant pour le stockage des aliments.

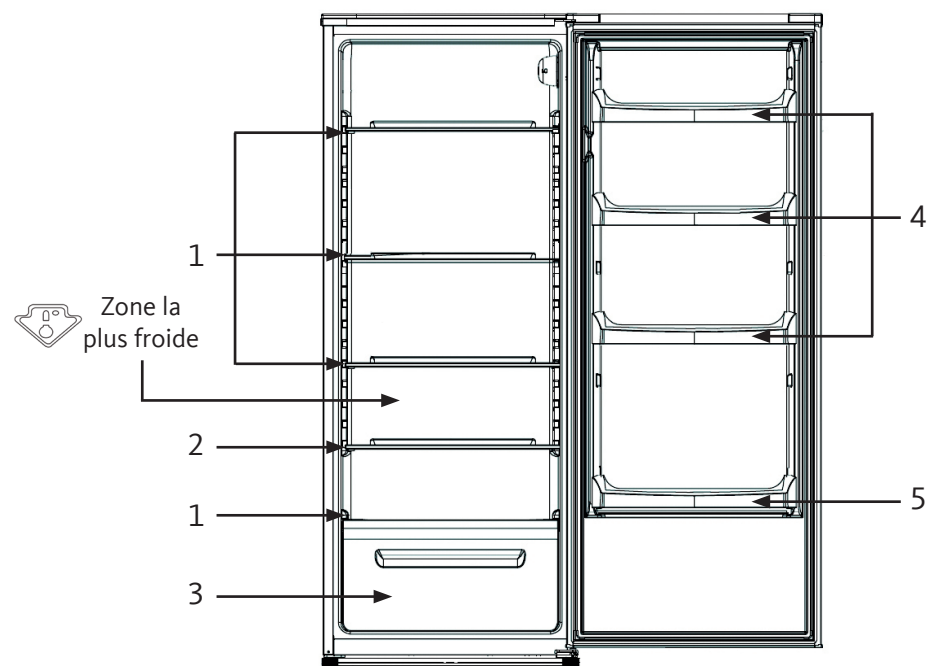

1	Produits laitiers, fromage
2	Viandes, charcuterie, poissons (zone la plus froide)
3	Fruits et légumes
4	Beurre, oeufs et condiments
5	Bouteilles et autres boissons

### CONSEILS DE STOCKAGE

- Emballez systématiquement les produits pour éviter que les denrées ne se contaminent mutuellement.
- Attendez le refroidissement complet des préparations avant de les stocker (ex : la soupe).
- Afin de permettre une circulation d'air correcte, ne couvrez jamais les clayettes de papier ou de feuilles en plastique.
- Ne placez pas d'aliments chauds ou de liquides s'évaporant à l'intérieur du réfrigérateur.
- N'entreposez que des aliments frais, nettoyés et emballés dans des emballages ou récipients alimentaires appropriés.
- Limitez le nombre d'ouvertures de la porte et, en tout état de cause, ne laissez pas la porte ouverte trop longtemps pour éviter une remontée en température du réfrigérateur.
- Disposez les aliments de telle sorte que l'air puisse circuler librement autour.

### NETTOYAGE ET ENTRETIEN

#### DÉGIVRAGE

Du givre se forme sur la face arrière du réfrigérateur lorsque l'eau contenue dans les aliments se répand dans l'air à l'intérieur de l'appareil, rendant ainsi la réfrigération de vos aliments plus difficile.

Si la couche de givre dépasse 10 mm, procédez à un dégivrage manuel de l'appareil en procédant comme suit :

1. Réglez le thermostat en position « 0 ».
2. Retirez les aliments frais du réfrigérateur. Enveloppez les aliments et stockez-les dans un endroit frais.
3. Laissez la porte du réfrigérateur ouverte et attendez que le givre fonde complètement.

Pour accélérer le processus, nous vous conseillons de placer un récipient d'eau chaude à l'intérieur de l'appareil. L'eau s'évacue dans la goutte d'évacuation. (Cf. figure ci-contre)

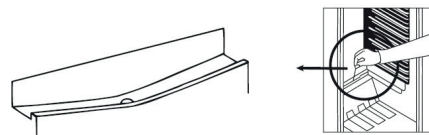

4. Nettoyez et séchez soigneusement l'intérieur de l'appareil.
5. Remplacez vos denrées dans l'appareil puis réglez le thermostat sur la position souhaitée.

## NETTOYAGE

**Attention : Débranchez l'appareil avant de procéder au nettoyage.**

Nous vous recommandons de procéder régulièrement au nettoyage et à la désinfection de votre appareil.

1. Retirez les aliments frais du réfrigérateur. Enveloppez les aliments et stockez-les dans un endroit frais.
2. Nettoyez l'appareil et les accessoires à l'intérieur à l'aide d'une éponge douce et de l'eau tiède savonneuse.
3. Après le nettoyage, rincez à l'eau claire et séchez les pièces soigneusement.
4. Une fois que tout est sec, l'appareil peut être remis en marche.

La goutte et le conduit d'évacuation de l'eau de dégivrage doivent être nettoyés périodiquement afin de garantir que celle-ci soit évacuée constamment.

Vous pouvez verser 1/2 verre d'eau dans l'orifice d'évacuation pour le nettoyage.

**Avertissement : Ne nettoyez jamais l'appareil avec un nettoyeur à vapeur. L'humidité pourrait s'accumuler dans les composants électriques, entraînant un risque de choc électrique ! La vapeur chaude peut causer des dommages aux parties en plastique.**

## REPLACEMENT DE L'AMPOULE

**Attention : Avant de procéder au remplacement de l'ampoule, débranchez l'appareil de la prise de courant. Vous pouvez aussi retirer les fusibles ou couper le disjoncteur.**

Pour éteindre l'appareil, placez le thermostat sur la position « 0 ».

Caractéristiques de l'ampoule : type E14, 220 - 240 V~, max. 15 W.

Pour changer l'ampoule :

1. A l'aide d'un tournevis cruciforme, dévissez la vis fixant le cache en plastique (voir figure ci-contre).
2. Retirez le cache.
3. Dévissez l'ampoule et remplacez-la par une ampoule aux caractéristiques strictement identiques.
4. Remplacez le cache et revissez la vis pour le fixer.
5. Après 5 minutes, vous pouvez rebrancher l'appareil et le remettre en marche.

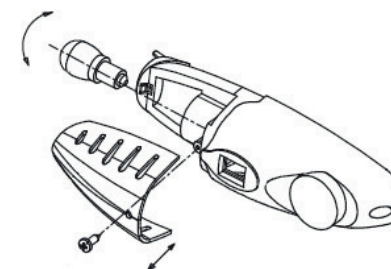

## GUIDE DE DEPANNAGE

### REMÉDIER À UN MAUVAIS FONCTIONNEMENT

Si vous rencontrez des problèmes avec votre récepteur, consultez le tableau ci-dessous pour essayer de résoudre le problème vous-même.

PROBLÈMES	CAUSES POSSIBLES	SOLUTIONS
L'appareil ne fonctionne pas.	Le thermostat est sur la position « 0 ».	Tournez le bouton du thermostat sur la position « 3-5 ».
	La prise n'est pas branchée ou est mal enfoncée.	Branchez la prise sur le secteur.
	Un fusible a fondu ou est défectueux.	Vérifiez le fusible et remplacez-le si nécessaire.
	La prise de courant est défectueuse.	Les réparations sur le secteur doivent être effectuées par un électricien.
L'éclairage intérieur ne fonctionne pas.	L'ampoule est défectueuse. Remplacez-la.	Veuillez vous reporter à la section « Remplacement de l'ampoule ».
L'appareil refroidit trop.	Le thermostat est réglé sur une température trop froide.	Réglez temporairement le thermostat sur une température plus chaude.

PROBLÈMES	CAUSES POSSIBLES	SOLUTIONS
L'appareil ne refroidit pas suffisamment.  Les aliments sont trop chauds.	La température est mal réglée.	Veillez vous reporter à la section « Réglage de la température ».
	La porte est restée longtemps ouverte.	N'ouvrez pas la porte plus longtemps que nécessaire.
	Une grande quantité d'aliments a été placée dans l'appareil au cours des dernières 24 heures.	Régalez temporairement le thermostat sur une température plus froide. Évitez de surcharger l'intérieur du réfrigérateur.
	L'appareil est situé à proximité d'une source de chaleur.	Veillez vous reporter à la section « Lieu d'installation ».
Bruits inhabituels.	L'appareil n'est pas droit.	Régalez les pieds.
	L'appareil touche le mur ou d'autres objets.	Déplacez légèrement l'appareil.
	Certains bruits sont caractéristiques des appareils de réfrigération.	Reportez-vous à la section « Bruits accompagnant le fonctionnement ».
Le compresseur ne démarre pas immédiatement après un changement du réglage de la température.	Ceci est normal, ce n'est pas un dysfonctionnement.	Le compresseur démarrera au bout d'un moment.
Il y a de l'eau au fond de l'appareil ou sur les clayettes.	L'orifice d'évacuation des eaux de dégivrage est bouché.	Reportez-vous à la section « Nettoyage et entretien ».

Si les éléments de ce tableau ne vous aident pas à résoudre votre problème spécifique, ne tentez pas de réparer l'appareil vous-même ; contactez le service après-vente de votre magasin revendeur.

**Important :** Les réparations de votre réfrigérateur ne doivent être réalisées que par des techniciens de maintenance qualifiés. Des réparations mal faites peuvent conduire à des dangers pour les utilisateurs et ne sont pas couvertes par la garantie.

#### EN CAS D'ABSENCE PROLONGÉE OU DE NON UTILISATION

1. Placez le thermostat sur la position d'arrêt « 0 ».
2. Débranchez, videz et nettoyez l'appareil.
3. Maintenez la porte entrouverte afin d'éviter la formation d'odeurs.

#### EN CAS D'ARRÊT DE FONCTIONNEMENT

Si la panne est de courte durée, il n'y a aucun risque d'altération pour les aliments. Cependant, n'ouvrez pas la porte.

#### BRUITS ACCOMPAGNANT LE FONCTIONNEMENT

Les bruits suivants sont caractéristiques des appareils de réfrigération :

- **Cliquetis :**  
Quand le compresseur se met en marche ou s'éteint, il fait entendre un cliquetis.
- **Ronronnement :**  
Dès que le compresseur est en marche, vous l'entendez ronronner.
- **Gargouillis/clapotements :**  
Quand le réfrigérant s'écoule dans les tubes étroits, des gargouillis et des clapotements se font entendre. Même une fois le compresseur éteint, ces bruits continuent à se faire entendre pendant un court moment.

*Toutes les informations, dessins, croquis et images dans ce document relèvent de la propriété exclusive de SOURCING & CREATION. SOURCING & CREATION se réserve tous les droits relatifs à ses marques, créations et informations. Toute copie ou reproduction, par quelque moyen que ce soit, sera jugée et considérée comme une contrefaçon.*

*All information, designs, drawings and pictures in this document are the property of SOURCING & CREATION. SOURCING & CREATION reserves all rights to its brands, designs and information. Any copy and reproduction through any means shall be deemed and considered as counterfeiting.*





**Attention :**



Ce symbole apposé sur le produit signifie qu'il s'agit d'un appareil dont le traitement en tant que déchet est soumis à la réglementation relative aux déchets d'équipements électriques et électroniques (DEEE). Cet appareil ne peut donc en aucun cas être traité comme un déchet ménager, et doit faire l'objet d'une collecte spécifique à ce type de déchets. Des systèmes de reprise et de collecte sont mis à votre disposition par les collectivités locales (déchèterie) et les distributeurs. En orientant votre appareil en fin de vie vers sa filière de recyclage, vous contribuerez à protéger l'environnement et empêcherez toute conséquence

nuisible pour votre santé.

**Conditions de garantie :**

Ce produit est garanti contre toute défaillance résultant d'un vice de fabrication ou de matériau. Cette garantie ne couvre pas les vices ou les dommages résultant d'une mauvaise installation, d'une utilisation incorrecte, ou de l'usure normale du produit. La durée de garantie est spécifiée sur la facture d'achat.



Sourcing & Création  
21 avenue de l'Harmonie  
59650 Villeneuve d'Ascq Cedex

Fabriqué en R.P.C.