



ac200w

Camcorder-action  
Manuel de l'utilisateur

# **Table des matières**

<b>À propos de ce manuel</b> .....	<i>iv</i>
<b>Copyright</b> .....	<i>iv</i>
<b>Mises en garde</b> .....	<i>v</i>
Conditions d'utilisation .....	<i>vi</i>
<b>Remarques sur l'étui étanche</b> .....	<i>vii</i>
<b>Avant de commencer</b> .....	<i>x</i>
<b>1 Introduction du caméscope</b> .....	<b>1</b>
<b>1.1 Configuration minimale</b> .....	<i>1</i>
<b>1.2 Fonctions</b> .....	<i>1</i>
<b>1.3 Ouverture de la boîte du caméscope</b> .....	<i>2</i>
<b>1.4 A propos du caméscope</b> .....	<i>6</i>
1.4.1 Vues du caméscope .....	<i>6</i>
1.4.2 Fonctions des boutons .....	<i>7</i>
1.4.3 Voyant DEL .....	<i>8</i>
<b>2 Pour commencer</b> .....	<b>9</b>
<b>2.1 Installer la carte Micro SD</b> .....	<i>9</i>
2.1.1 Retirer la carte Micro SD .....	<i>10</i>
<b>2.2 Installer la batterie</b> .....	<i>10</i>
2.2.1 Retirer la batterie .....	<i>11</i>
<b>2.3 Charger la batterie</b> .....	<i>12</i>
<b>2.4 Allumer / éteindre le caméscope</b> .....	<i>13</i>
<b>2.5 Écran OLED</b> .....	<i>14</i>
<b>2.6 Changer de mode</b> .....	<i>17</i>

2.7	<b>Branchement à un téléviseur (Câble HDMI) .....</b>	<b>18</b>
2.8	<b>Branchement à un PC (Câble Micro-USB) .....</b>	<b>18</b>
<b>3</b>	<b>Capturer des vidéos et des photos .....</b>	<b>19</b>
3.1	<b>Enregistrement vidéo .....</b>	<b>19</b>
3.2	<b>Prise de photos .....</b>	<b>19</b>
3.2.1	WiFi .....	20
3.2.2	Prise en rafale .....	20
3.2.3	Prise par intervalle .....	21
3.2.4	Déclencheur à retardement .....	21
<b>4</b>	<b>Ajuster les paramètres .....</b>	<b>22</b>
4.1	<b>Résolution vidéo .....</b>	<b>24</b>
4.2	<b>Champ de vision (FOV) .....</b>	<b>25</b>
4.3	<b>Intervalle de prises .....</b>	<b>26</b>
4.4	<b>Up/Down .....</b>	<b>27</b>
4.5	<b>Delete .....</b>	<b>28</b>
4.6	<b>OSD Up/Down .....</b>	<b>30</b>
4.7	<b>LED .....</b>	<b>31</b>
4.8	<b>Brightness .....</b>	<b>31</b>
4.9	<b>Beep .....</b>	<b>33</b>
4.10	<b>Auto-Off .....</b>	<b>34</b>
4.11	<b>Date and Time .....</b>	<b>35</b>
4.12	<b>RF .....</b>	<b>37</b>
4.13	<b>Factory Default .....</b>	<b>38</b>
<b>5</b>	<b>Utiliser les accessoires .....</b>	<b>40</b>
5.1	<b>Étui étanche .....</b>	<b>40</b>

5.1.1	Utiliser l'étui étanche.....	40
5.1.2	Changer l'adaptateur d'attache .....	41
5.1.3	Changer la porte arrière de la protection ...	42
<b>5.2</b>	<b><i>Dragonne en velcro.....</i></b>	<b>42</b>
<b>5.3</b>	<b><i>Assembler les accessoires du caméscope.....</i></b>	<b>43</b>
<b>5.4</b>	<b><i>Télécommande RF avec bandoulière.....</i></b>	<b>44</b>
<b>Annexe</b>	<b>.....</b>	<b>46</b>
	<b><i>Caractéristiques techniques .....</i></b>	<b>46</b>
	<b><i>Dépannage.....</i></b>	<b>48</b>
	<b><i>Déclaration FCC.....</i></b>	<b>49</b>

# Préface

Félicitations pour l'achat de ce caméscope avancé. Lisez attentivement ce manuel et gardez-le dans un endroit sûr comme référence.

## À propos de ce manuel

Tous les efforts ont été faits pour assurer que le contenu de ce manuel est correct et à jour. Cependant, aucune garantie ne peut être donnée concernant l'exactitude du contenu. Le fabricant se réserve le droit d'effectuer des changements aux contenus, à la technologie et aux spécifications sans préavis.

## Copyright

© Copyright 2013.

Tous droits réservés. Aucune partie de ce document ne peut être reproduite, transmise, transcrite, stockée dans un système de restitution, traduite dans une autre langue ou un autre langage informatique, sous quelque forme ou par quelque moyen que ce soit, électronique, mécanique, magnétique, optique, manuel ou autrement, sans l'autorisation préalable et écrite du fabricant.

# Mises en garde

## Mises en garde générales

- Ne pas ranger l'appareil dans des endroits poussiéreux, sales, ou ensablés, car les composants de l'appareil peuvent être endommagés.
- Ne pas ranger l'appareil dans des endroits chauds. Les températures élevées peuvent réduire la durée de vie des appareils électroniques, endommager les batteries et déformer ou faire fondre certains plastiques.
- Ne pas ranger l'appareil dans des endroits froids. Lorsque l'appareil se réchauffe à sa température normale, de la buée peut se former à l'intérieur, ce qui pourrait endommager les circuits électroniques.
- Ne pas démonter l'appareil ou essayer de faire des réparations. Les composants internes sont sous haute tension et peuvent présenter un risque de choc électrique.
- Ne pas faire tomber et ne pas cogner l'appareil. Une manipulation brute peut endommager les composants internes.
- Ne pas utiliser des produits chimiques corrosifs, des solvants de nettoyage ou des détergents concentrés pour nettoyer l'appareil. Essuyez l'appareil avec un chiffon doux légèrement humidifié.
- Ne pas ouvrir le couvercle de la batterie pendant un enregistrement. Ceci pourrait non seulement affecter l'enregistrement en cours, mais aussi endommager tous les autres fichiers enregistrés sur l'appareil.
- Si l'appareil ou n'importe lequel de ses accessoires ne fonctionnent pas correctement, apportez-les à votre centre de réparation agréé le plus proche. Le personnel vous aidera et, si nécessaire, pourra réparer l'appareil.
- Vérifiez le fonctionnement du caméscope avant de l'utiliser.

## Conditions d'utilisation

- Ce caméscope a été conçu pour fonctionner dans des températures comprises entre 0°C et 45°C (32°F et 113°F).
- N'utilisez et ne conservez pas le caméscope dans les endroits suivants :
  - des endroits directement exposés à la lumière du soleil
  - des endroits avec une humidité élevée ou très poussiéreux
  - à proximité de climatiseurs, de radiateurs ou d'autres endroits avec des températures extrêmes
  - à l'intérieur d'un véhicule, particulièrement s'il est garé au soleil
  - Dans des endroits sujets à de fortes vibrations

## Alimentation électrique

- Utilisez seulement le type de batterie fourni avec le caméscope. L'utilisation d'une batterie d'un type différent pourrait endommager l'appareil et annuler la garantie.
- Evitez de court-circuiter les bornes de la batterie. La batterie pourrait surchauffer.
- N'essayez pas d'ouvrir ou de démonter le boîtier externe.
- Si la batterie est écrasée ou endommagée, jetez-la immédiatement pour éviter d'endommager le caméscope ou de vous blesser.

# Remarques sur l'étui étanche

## Performances de l'étui étanche

- La performance de l'étui étanche équivaut à IPX8 (60 m / 1 h).
- Limite de temps dans l'eau : N'utilisez pas l'étui étanche sous l'eau pendant plus de 60 minutes et 60 mètres de profondeur pour assurer qu'il reste bien étanche.
- L'étui étanche n'est pas résistant à la poussière.
- La caméra et les autres accessoires ne sont pas étanches sauf s'ils sont protégés par l'étui étanche.
- Lorsque vous utilisez le caméscope dans un environnement froid ou humide, ou sous l'eau, utilisez l'extension antibrouillard pour éviter la buée. L'antibrouillard n'offre qu'un certain niveau de protection, et les résultats peuvent varier en fonction de l'environnement. L'antibrouillard n'est pas conçu pour une utilisation à long terme, vous devez le remplacer régulièrement.

## Notes avant d'utiliser l'appareil dans l'eau :

(Effectuez les actions qui suivent en intérieur. N'effectuez pas ces actions dans un environnement poussiéreux, ensablé, ou à proximité d'eau.)

- Vérifiez si la partie autour du verrou de l'étui étanche est propre, ne laissez pas de la poussière, du sable ou des corps étrangers autour de cette partie.
- Assurez-vous que l'étui étanche est fermé.
- Assurez-vous que l'étui étanche ne présente ni fissures, ni rayures. Si l'étui étanche tombe, contactez votre revendeur pour en avoir un de rechange.

## Notes pour une utilisation générale :



- Evitez d'ouvrir ou de fermer l'étui étanche près de l'eau (mer, lac, plage...). Ne pas ouvrir ou fermer l'étui étanche avec des mains mouillées ou sales avec du sable ou de la poussière.
- Les accessoires (batterie entre autres) utilisés avec le caméscope ne sont pas étanches, faites attention lorsque vous les utilisez.
- Ne pas faire tomber l'étui étanche pour éviter d'affecter son étanchéité.
- Ne pas poser l'étui étanche dans des endroits où la température est au-dessus de 45°C ou en dessous de 0°C pour éviter d'affecter la durée de son étanchéité.
- N'essayez pas de faire des modifications sur le boîtier étanche ou d'obturer les ouvertures vous-même, cela pourrait affecter l'étanchéité de l'appareil.

## Lorsque vous utilisez le caméscope

- Cet étui étanche n'est étanche que pour l'eau normale et l'eau de mer ; il n'est pas étanche avec les produits de nettoyage, les produits chimiques ou l'eau des spas. Ces types de liquides doivent être essuyés immédiatement.
- N'immergez pas l'étui étanche dans de l'eau à une profondeur supérieure à 60 mètres.
- N'immergez pas l'étui étanche dans de l'eau sous pression.
- N'immergez pas l'appareil pendant plus de 60 minutes. Laissez l'étui étanche sécher pendant au moins 10 minutes après 60 minutes d'utilisation max. dans l'eau.
- N'immergez pas l'appareil dans de l'eau à plus de 45°C (113°F).
- Ne pas ouvrir ou fermer le verrou de l'étui étanche avec des mains mouillées.
- Ne pas ouvrir ou fermer le verrou de l'étui étanche près d'une piscine ou de l'eau.
- L'étui étanche n'est pas résistant à la poussière.
- Ne pas cogner l'étui étanche sous l'eau, car son verrou pourrait alors s'ouvrir.

## Notes sur la maintenance de l'étui étanche

- Les matériaux qui rendent cet appareil étanche peuvent être remplacés sous coût. Les matériaux doivent être remplacés une fois par an si vous voulez préserver l'étanchéité de l'appareil.

## Lorsque vous avez fini d'utiliser l'étui étanche

- Faites attention à bien sortir de l'eau avant que 60 minutes ne se soient écoulées, cela aidera à préserver l'apparence, la qualité et l'étanchéité de l'étui.
- Après avoir pris des photos sous l'eau, nettoyez l'étui étanche avec l'eau du robinet. N'utilisez jamais d'eau savonneuse, de détergents, d'alcool ou de liquides de nettoyage pour nettoyer l'étui.
- Essuyez l'eau sur l'étui étanche avec un chiffon doux sans peluches (évituez les fibres). Assurez-vous d'attendre que l'étui est complètement sec avant d'ouvrir son verrou.
- Après avoir retiré le caméscope de son étui étanche, plongez l'étui étanche dans un seau d'eau propre pendant 10 minutes environ. Après 10 minutes, essuyez l'étui étanche avec un chiffon sec sans peluches. Posez l'étui étanche dans un endroit frais et bien aéré pour qu'il puisse sécher (ne le posez pas directement au soleil).

## Autres notes

- Si de l'eau a pénétré par accident à l'intérieur du caméscope ou si vous avez des problèmes sous l'eau, sortez l'appareil de l'eau et agissez immédiatement. Séchez le caméscope et envoyez-le pour réparation, si besoin.
- Ces informations sont sujettes à modifications sans préavis. Reportez-vous aux notes importantes fournies avec le caméscope.

## **Avant de commencer**

Prenez quelques prises d'essai avant d'utiliser votre caméscope.

Avant de prendre des photos avec ce caméscope, testez-le pour vous assurer de son bon fonctionnement. Toute perte additionnelle causée par un mauvais fonctionnement de cet appareil (par ex. coût des photos ou pertes de bénéfices liés aux photos) n'est pas de la responsabilité du fabricant. Aucune compensation ne sera accordée.

## **Informations de copyright**

Veillez vous conformer aux avis « Photographies interdites » affichés dans certains endroits. Dans ces cas, il est interdit d'enregistrer une vidéo du spectacle, de l'improvisation ou de l'exposition, même pour un usage personnel. Tout transfert d'images ou de données de la carte mémoire doit être effectué dans les limites de la réglementation sur les droits d'auteur.

# 1 Introduction du caméscope

---

Lisez cette section pour découvrir les caractéristiques et les fonctions du caméscope. Ce chapitre couvre aussi la configuration requise, le contenu de la boîte et une description des différentes pièces présentes.

## 1.1 Configuration minimale

Le caméscope nécessite un PC avec les spécifications suivantes pour une lecture en HD 1080 p 30 ips et 720 p 60 ips :

- Windows® 8 /Windows® 7 /Vista / XP (SP2) / MAC OS X 10.5 ou plus récent
- Processeur Intel® / AMD Dual-Core ou supérieur
- Au moins 1 Go de RAM ou plus
- Une carte vidéo compatible avec DirectX 9 minimum, DirectX 10 recommandé
- Un port USB 1.1 standard ou supérieur
- Au moins 2 Go d'espace libre sur le disque dur

● **Remarque :**

1.1 vous permettra de transférer les fichiers de et vers votre PC hôte, mais les vitesses de transfert seront beaucoup plus rapides avec un port USB 2.0.

## 1.2 Fonctions







Le caméscope offre une multitude de caractéristiques et de fonctions, dont :

- Full HD 1080p (30 ips.)
- Clips vidéo H.264
- Objectif à angle large de 170 °
- WLAN 802.11 b/g/n
- Photos jusqu'à 5 mégapixels
- Fonctionnalité caméra pour sports
- Batterie Li-Ion rechargeable

- Étui externe étanche/Fixations standard/Télécommande au poignet
- Application smartphone prise en charge

## 1.3 Ouverture de la boîte du caméscope

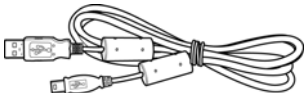
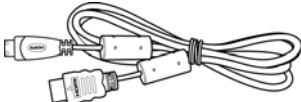
La boîte devrait contenir toutes les pièces suivantes. Si l'une de ces pièces manque ou est endommagée, contactez votre revendeur immédiatement.

		
Caméscope	Batterie Li-Ion	Manuel de l'utilisateur
		
CD-ROM	Câble Micro-USB	Câble HDMI
		
Adaptateur CA		

## Accessoires standard

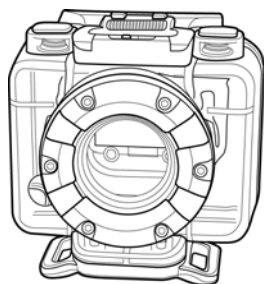

Étui étanche

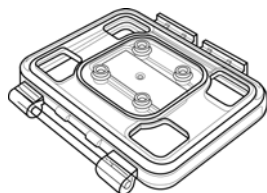

Porte de protection  
arrière ventilée

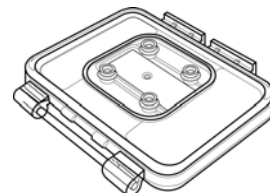

Porte de protection  
arrière étanche



Adaptateur de tige

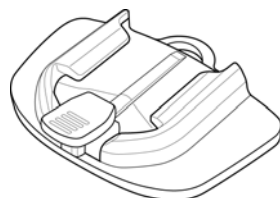

Prise adhésive plate

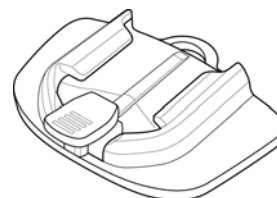

Prise adhésive  
courbée



Couvercle pour  
objectif



Attache de sécurité

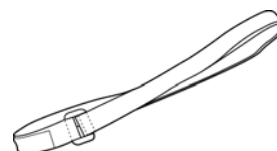

Dragonne en velcro

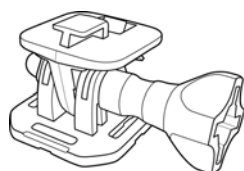

Attache pivotante

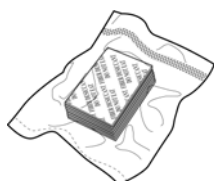

Extensions  
antibrouillard

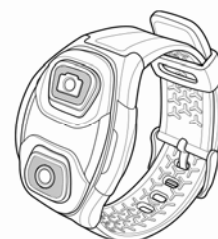

Télécommande RF  
avec bandoulière

---

## Accessoires optionnels

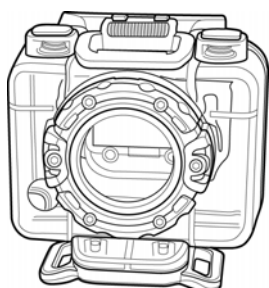

Étui de plongée

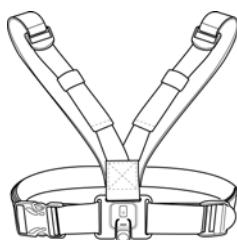

Support poitrine



Attache adhésive

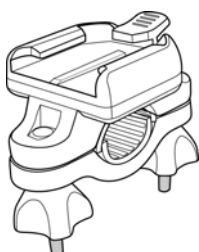

Support pour vélo

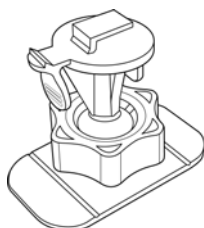

Attache à tête ronde  
adhésive



Attache à tête ronde  
avec ventouse



Pivot de caméscope  
avec ventouse

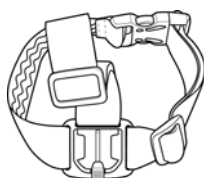

Support tête ventilé

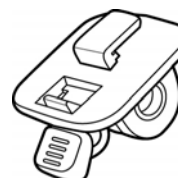

Attache pour  
supports généraux  
(compatible avec les  
supports GoPro)



**Support de la caméra**

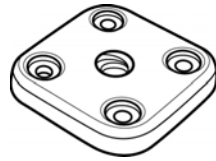

**Adaptateur pour trépied standard**



**Télécommande RF avec bandoulière**

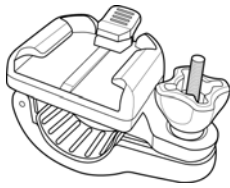

**Support de télescope  
(Collant de camouflage compris)**

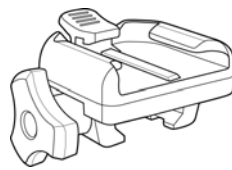

**Montage pour rail  
(Collant de camouflage compris)**

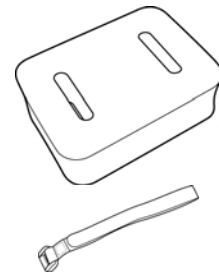

**Zone de flottement et dragonne en velcro**



## 1.4 A propos du caméscope

Reportez-vous aux illustrations suivantes pour vous familiariser avec les boutons et commandes de ce caméscope.

### 1.4.1 Vues du caméscope

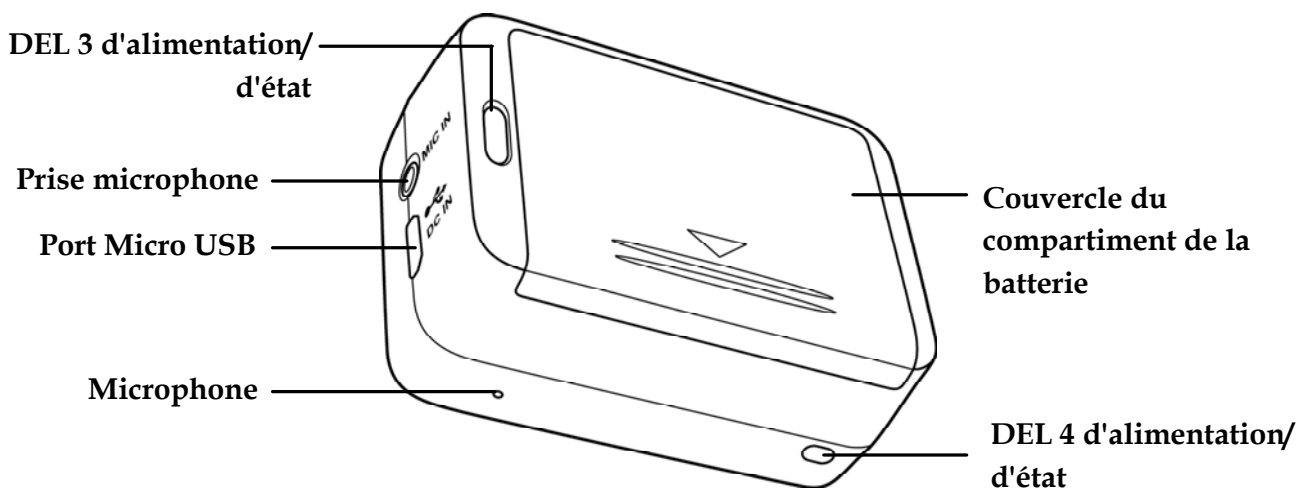
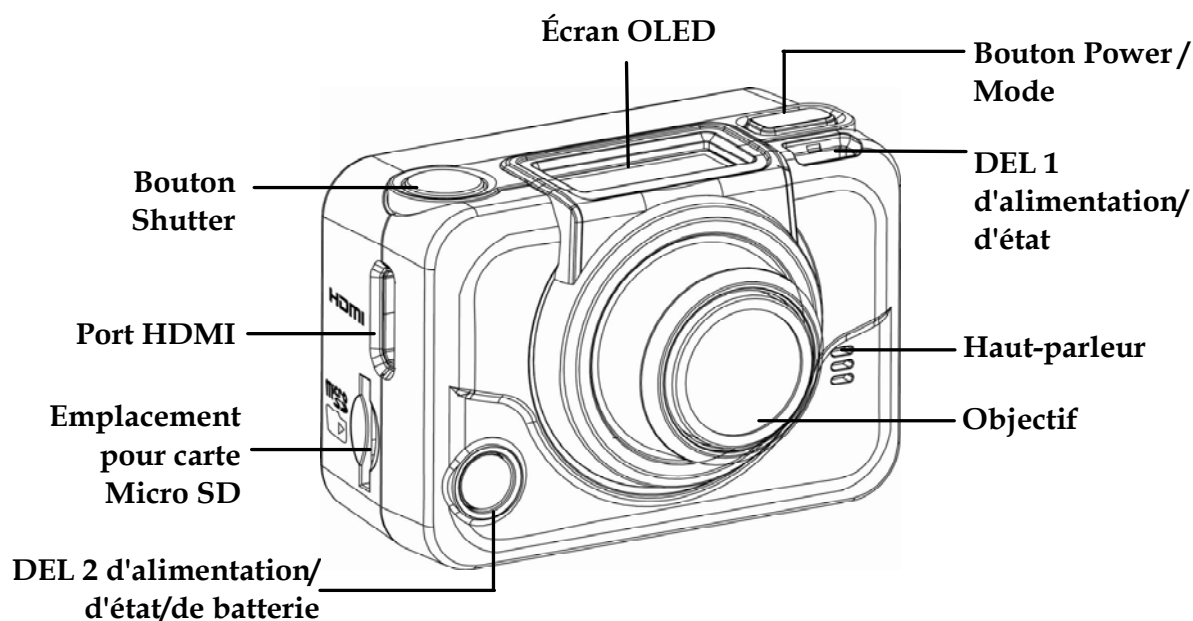

## 1.4.2 Fonctions des boutons

<b>Bouton d'alimentation Power / Mode</b>	<ul style="list-style-type: none"><li>• Appuyez pendant 3 secondes pour allumer ou éteindre l'appareil.</li><li>• Appuyez pour changer d'un mode à un autre : Mode <b>Video</b>, <b>Photo</b>, <b>WiFi</b>, <b>Burst</b>, <b>Time Lapse</b>, <b>Self-timer</b> et <b>Set</b>.</li><li>• En mode <b>Set</b>, appuyez pour défiler à travers les éléments.</li></ul>
<b>Bouton Shutter</b>	<ul style="list-style-type: none"><li>• Dans le mode <b>Video</b>, appuyez sur ce bouton pour commencer/arrêter d'enregistrer.</li><li>• En mode <b>Photo</b>, appuyez dessus pour prendre une photo.</li><li>• En mode <b>Set</b>, appuyez pour sélectionner un élément.</li></ul>

### 1.4.3 Voyant DEL

Le caméscope dispose de quatre voyants DEL.

Les DEL d'alimentation et d'état se trouvent sur le dessus, en dessous et à l'arrière du caméscope. Ces DEL sont conçues pour que les utilisateurs puissent voir l'état du caméscope peu importe la façon dont le caméscope est tenu ou monté.

<b>LED</b>	<b>Couleur</b>	<b>Description</b>
<b>Alimentation / DEL d'état</b>	Vert	L'alimentation est en marche
	Vert clignotant	Prise de photos
	Rouge clignotant	Enregistrement vidéo en cours / Télécommande RF utilisée
	Rouge clignotant rapidement	Retardateur
<b>DEL de batterie</b>	Rouge clignotant	Batterie en cours de charge
	Off	Pleine charge

## 2 Pour commencer

---

Lisez cette section pour apprendre comment utiliser le caméscope la première fois. Cette section couvre les fonctions de base telles que la mise en marche, l'installation de la batterie et d'une carte Micro SD et les réglages de base du caméscope. Consultez les chapitres ultérieurs pour plus d'informations sur les fonctions avancées.

### 2.1 Installer la carte Micro SD

Une carte Micro SD est requise pour prendre des photos et des vidéos. Le caméscope prend en charge les cartes SDHC jusqu'à 32 Go.

1. Insérez la carte Micro SD dans l'emplacement pour carte de sorte à ce que les contacts dorés soient face à l'appareil.

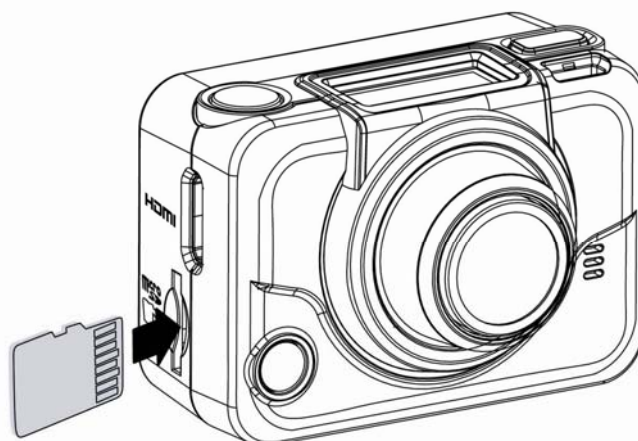

2. Poussez la carte Micro SD jusqu'à ce qu'elle se fixe.

- **Attention :** Ne retirez pas la carte Micro SD lors de l'enregistrement de données. Faire ceci pourrait corrompre les données enregistrées et endommager la carte.

### 2.1.1 Retirer la carte Micro SD

1. Éteignez le caméscope.
2. Poussez la carte Micro SD du bout du doigt pour l'éjecter de l'emplacement.
3. Retirez la carte Micro SD.

## 2.2 Installer la batterie

▪ **Attention :** N'utilisez que la batterie fournie ou une batterie similaire recommandée par le fabricant ou votre revendeur.

1. Poussez le couvercle du compartiment de la batterie pour l'ouvrir.

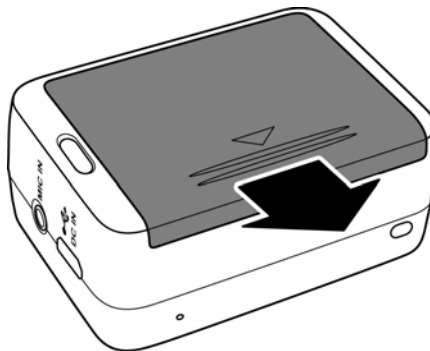

2. Alignez les contacts de la batterie puis insérez la batterie dans le compartiment en plaçant le ruban sous la batterie.

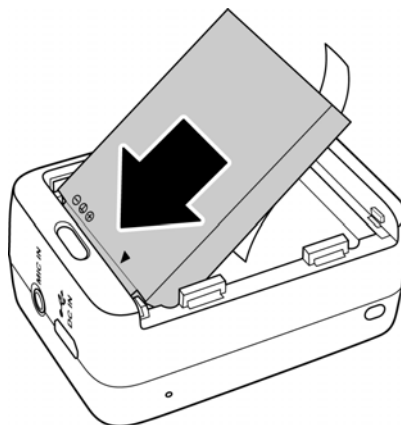

3. Fermez le couvercle du compartiment des batteries.

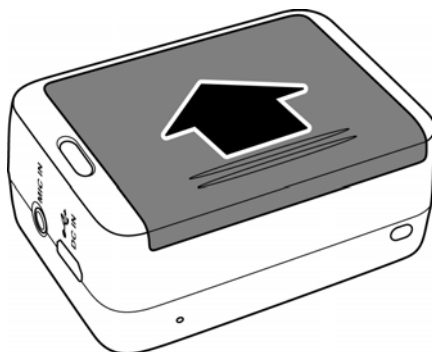

### **2.2.1 Retirer la batterie**

1. Ouvrez le couvercle du compartiment des batteries.
2. Tirez sur le ruban pour retirer la batterie.

## 2.3 Charger la batterie

Vous pouvez recharger la batterie avec le câble Micro-USB fourni avec cet appareil. Suivez les étapes ci-dessous pour recharger la batterie.

1. Installez la batterie dans le compartiment à batterie.
2. Branchez le connecteur Micro-USB au port USB de votre appareil.
3. Branchez l'autre extrémité du câble USB à un ordinateur.

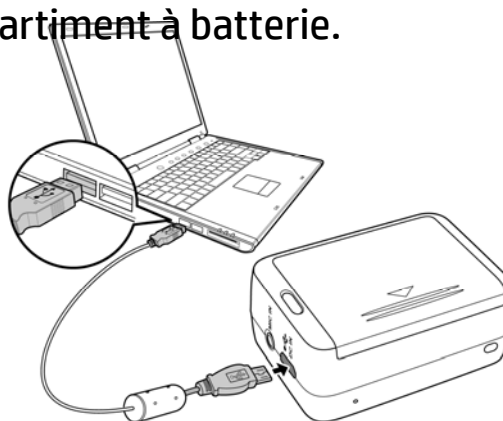

La DEL de la batterie clignote en rouge. Lorsque la batterie a fini de se charger, la DEL s'éteint.

La durée du chargement est d'environ 240 minutes avec une connexion USB. La durée du chargement dépend de la capacité de la batterie et des conditions ambiantes.

Vous pouvez aussi utiliser l'adaptateur CA fourni pour charger la batterie de votre caméra.

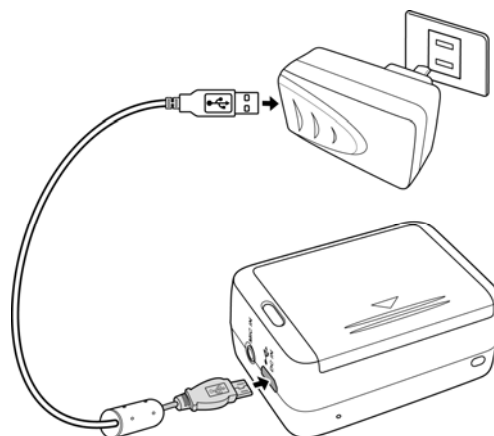

## 2.4 Allumer / éteindre le caméscope

- Pour allumer le caméscope, appuyez sur l'Alim/État s'éclaire en vert pendant 3 secondes.
- Pour éteindre le caméscope, appuyez sur le bouton **Power** et maintenez-le appuyé pendant 3 secondes.

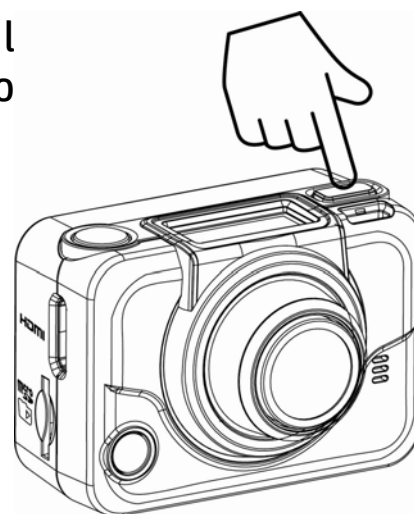







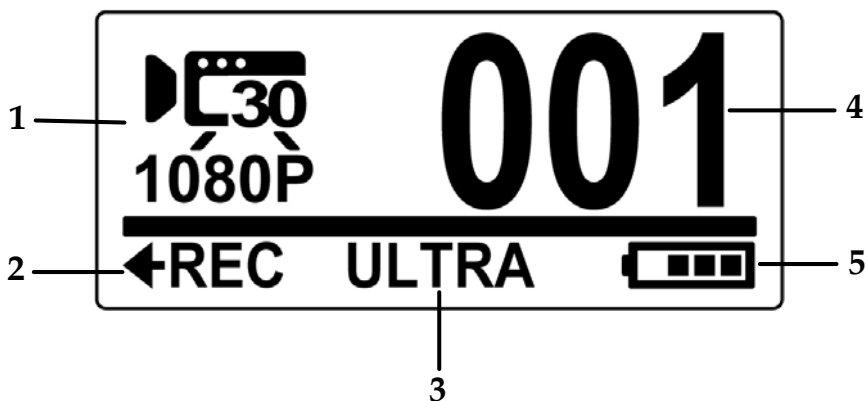



## 2.5 Écran OLED

Lorsque le caméscope est allumé, l'écran OLED affiche les informations suivantes :



	Mode actuel	Affiche le mode actuel du caméscope.
1	 Mode Video	Utilisez ce mode pour enregistrer des vidéos. L'icône indique également les paramètres d'enregistrement vidéo actuels.
	 Mode Photo	Utilisez ce mode pour capturer des images. Cette icône indique également les paramètres de capture actuels.
	 Mode WiFi	Sélectionner pour connecter le caméscope à un smartphone à l'aide de la connexion WiFi. Grâce à cette fonctionnalité, les vidéos et photos enregistrées par le caméscope peuvent être visionnées sur le smartphone.
1	 Mode Burst	Utilisez ce mode pour capturer 10 photos consécutives en appuyant une

		fois sur le bouton <b>Shutter</b> . Cette icône indique également les paramètres de capture actuels.
	 Mode espace	Dans ce mode, des photos sont prises en permanence avec un intervalle de temps spécifié lorsque vous appuyez sur le bouton <b>Shutter</b> . Pour arrêter la prise de photos, appuyez à nouveau sur le bouton <b>Shutter</b> . Cette icône indique également les paramètres de capture actuels.
	 Mode Self-timer	Dans ce mode, des photos sont prises 10 secondes après avoir appuyé sur le bouton <b>Shutter</b> . Cette icône indique également les paramètres de capture actuels.
	 Mode Set	Utilisez ce mode pour ajuster les paramètres de votre caméscope.
2	Fonction du bouton	Indique l'action que le caméscope va effectuer lorsque vous appuyez sur le bouton <b>Shutter</b> . L'icône affichée dépend de ce mode.
	 Enregistrer	Appuyez sur le bouton <b>Shutter</b> pour commencer à enregistrer des vidéos.
	 Prise de photos	Appuyez sur le bouton <b>Shutter</b> pour prendre des photos.
3	Champ de vision (FOV)	Indique le champ de vision de l'objectif de la caméra : large ou ultra.
4	Nombre de fichiers	Indique le nombre total de photos et de vidéos enregistrées sur la carte Micro SD.

5	 Batterie	Indique la capacité de la batterie.
---	--	-------------------------------------

## 2.6 Changer de mode

Appuyez plusieurs fois sur le bouton **Mode** pour changer de mode.

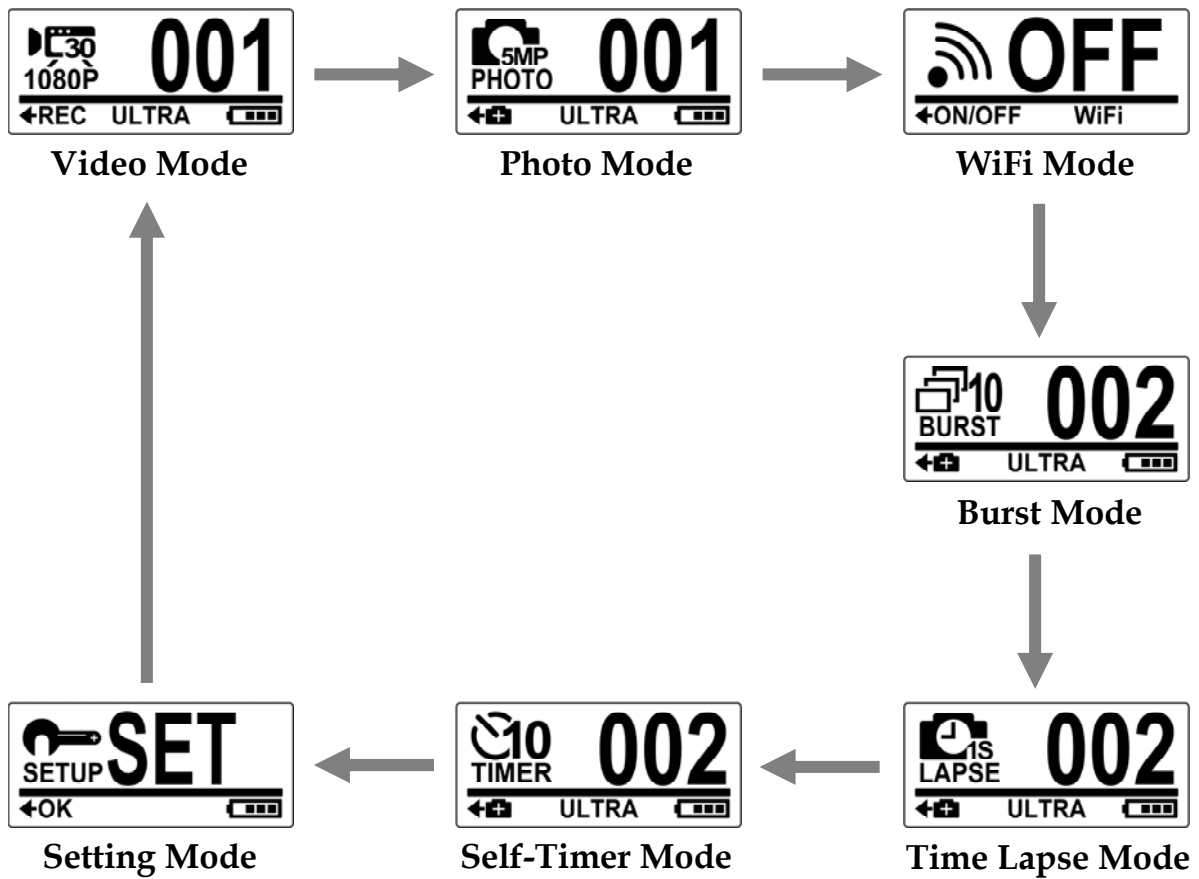

## 2.7 Branchement à un téléviseur (Câble HDMI)

Vous pouvez aussi connecter le caméscope à un téléviseur en utilisant un câble HDMI (optionnel).

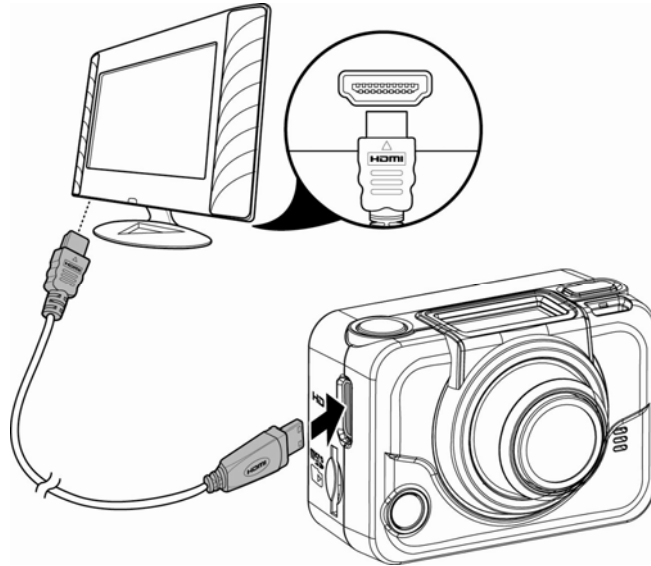

## 2.8 Branchement à un PC (Câble Micro-USB)

Connectez le caméscope à un ordinateur en utilisant le câble Micro-USB fourni comme indiqué.

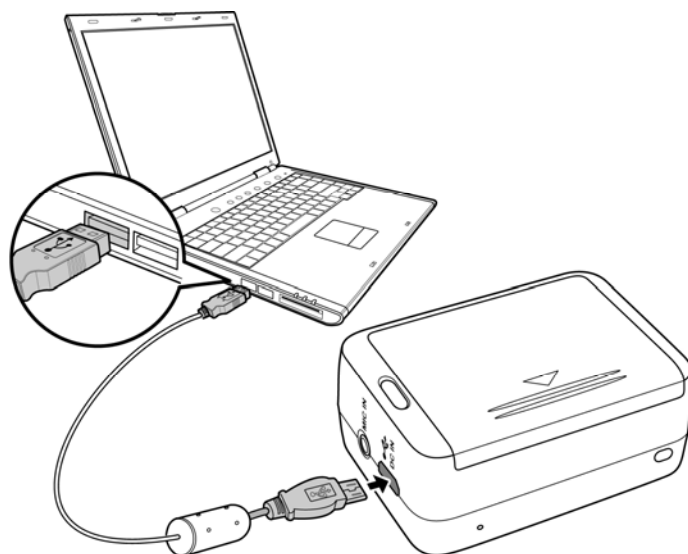

## 3 Capturer des vidéos et des photos

---

### 3.1 Enregistrement vidéo

Votre caméscope prend en charge l'enregistrement en double flux.

Quand une vidéo est enregistrée, deux fichiers vidéo de format différent sont automatiquement enregistrés dans la carte mémoire. Le fichier le plus petit est utilisé pour regarder les vidéos sur un smartphone.

1. Allumez le caméscope. Par défaut, le caméscope démarre automatiquement en mode **Video**.
2. Appuyez sur le bouton **Shutter** pour commencer l'enregistrement.
3. Appuyez sur le bouton **Shutter** pour arrêter l'enregistrement.



### 3.2 Prise de photos

1. Allumez le caméscope.
2. Appuyez sur le bouton **Mode** pour basculer vers le mode **Photo**.
3. Appuyez sur le bouton **Shutter** pour prendre une photo.



### 3.2.1 WiFi

Ce menu vous permet de connecter votre caméscope à un smartphone à l'aide d'une connexion WiFi et d'afficher les vidéos et les photos enregistrées sur votre caméscope sur le smartphone.

▪ **Remarque :** Avant d'utiliser cette fonctionnalité, téléchargez l'application **HP Xcam** sur l'AppStore (iOS) ou sur Google Play (Android) sur votre smartphone.

1. Appuyez plusieurs fois sur le bouton **Mode** pour passer au mode **WiFi**.
2. Appuyez sur le bouton **Shutter** pour allumer (**ON**) et éteindre (**OFF**) le WiFi.
3. Appuyez sur le bouton **Mode** pour sortir de l'écran WiFi.
4. Attendez 30 secondes jusqu'à ce que le voyant DEL clignote pour indiquer qu'une connexion WiFi est établie.
5. Sur votre smartphone, permettez la connexion WiFi, puis recherchez et connectez-vous au réseau Wi-Fi **HP Xcam**.
6. Lorsqu'on vous le demande, entrez le mot de passe par défaut "1234567890".
7. Utilisez l'application **HP Xcam** pour visionner les vidéos et les photos qui sont sur votre caméscope.



### 3.2.2 Prise en rafale

Cette fonctionnalité vous permet de capturer 10 photos en appuyant une fois sur le bouton **Shutter**.

1. Appuyez plusieurs fois sur le bouton **Mode** pour basculer vers le mode **Burst**.
2. Appuyez sur le bouton **Shutter** pour commencer à prendre des photos.



### 3.2.3 Prise par intervalle

Cette fonction vous permet de prendre des photos en continu d'une pression du bouton **Intervalle**. à l'intervalle prédéfini (1/3/5/10/30/60 secondes). La prise de photos ne s'arrête que lorsque vous appuyez à nouveau sur **Intervalle**. Ces prises continues sont assemblées et enregistrées dans une vidéo automatiquement. La vidéo enregistrée est lue en avance rapide (plus vite que la vitesse de lecture normale). Vous pouvez utiliser cette fonction pour enregistrer des vidéos d'évolutions de projets de construction, de changements météorologiques ou de fleurs en bourgeonnement.

1. Appuyez plusieurs fois sur le bouton **Mode** pour basculer vers le mode **Time Lapse**.
2. Appuyez sur le bouton **Shutter** pour commencer à prendre des photos.
8. Appuyez de nouveau sur le bouton **Shutter** pour arrêter la prise de photos.



### 3.2.4 Déclencheur à retardement

Cette fonctionnalité vous permet de capturer une photo après un délai de 10 secondes.

1. Appuyez plusieurs fois sur le bouton **Mode** pour basculer vers le mode **Self-timer**.
2. Appuyez sur le bouton **Shutter**. La photo est prise après 10 secondes.









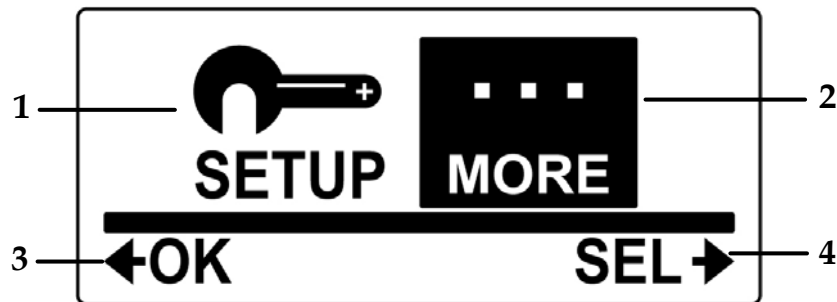







## 4 Ajuster les paramètres

Pour ajuster les paramètres du caméscope, appuyez sur le bouton **Mode** plusieurs fois pour passer en mode **Set**, puis sur **Shutter** pour confirmer. L'écran ci-dessous s'affiche alors :



	Menu SETUP	Sélectionnez SETUP pour ajuster les paramètres de capture.
	 Video	Sélectionner pour ajuster la résolution vidéo.
	 FOV	Sélectionner pour ajuster le champ de vision de la caméra.
1	 Time Lapse	Sélectionner pour ajuster l'intervalle de temps entre la prise de photos en mode intervalle de temps.
	 Up/Down	Sélectionner pour définir le caméscope en position inversée. Cette fonctionnalité est utile lorsque vous utilisez le caméscope en tant qu'enregistreur de véhicule.
	 Delete	Sélectionner pour supprimer les vidéos et photos prises de la carte Micro SD.
	 Exit	Sélectionner pour fermer le menu SETUP et revenir à l'écran de menu précédent.
2	Menu MORE	Sélectionnez MORE pour ajuster les paramètres de base de la caméra.

		Up/Down	Sélectionner pour définir la direction d'affichage du menu à l'écran.
	<b>LED</b>	LED	Sélectionner pour allumer ou éteindre les DEL.
		Bright	Sélectionner pour ajuster la luminosité de l'écran.
		Beep	Sélectionner pour régler le volume du bip sonore.
		Auto-Off	Sélectionner pour définir la durée après laquelle le caméscope doit s'éteindre s'il n'est pas utilisé.
		Time	Sélectionner pour définir la date et l'heure du caméscope.
	<b>RF</b>	RF	Sélectionner pour appairer avec la télécommande RF.
		Default	Sélectionner pour définir le caméscope aux paramètres d'usine.
		Exit	Sélectionner pour fermer le menu MORE et revenir à l'écran de menu précédent.
3	<b>←OK</b>	Confirmer	Appuyez sur le bouton <b>Shutter</b> pour confirmer un élément surligné.
4	<b>SEL→</b>	Sélectionner	Appuyez sur le bouton <b>Mode</b> pour défiler entre les éléments du menu et les surligner.

## 4.1 Résolution vidéo

Votre caméscope prend en charge l'enregistrement en double flux. Quand une vidéo est enregistrée, deux fichiers vidéo de format différent sont automatiquement enregistrés dans la carte mémoire. Le fichier le plus petit est utilisé pour regarder les vidéos sur un smartphone. Le caméscope prend des photos à une résolution fixe de 5M et prend en charge trois options de résolution pour les vidéos.

Effectuez ce qui suit pour sélectionner la résolution vidéo.

1. Appuyez plusieurs fois sur le bouton **Mode** pour passer en mode **SET**.
2. Appuyez sur le bouton **Shutter** pour entrer en mode **SET**.
3. Appuyez sur le bouton **Mode** pour surligner **SETUP**.
4. Appuyez sur le bouton **Shutter** pour entrer dans le menu **SETUP**.
5. Appuyez sur le bouton **Shutter** pour entrer dans le sous-menu **VIDEO**.

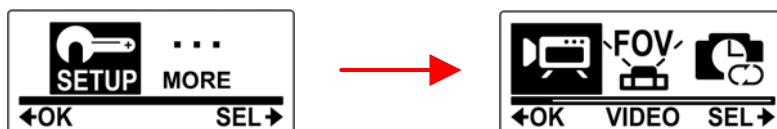

6. Appuyez sur le bouton **Mode** plusieurs fois pour naviguer à travers les options de résolution.

	Vidéo Full HD 16:9, 1080P (1920x1080, 30 ips)
	Vidéo HD large 4:3, 960P (1280x960, 30 ips)
	Vidéo HD 16:9, 720P (1280x720, 60 ips)

7. Appuyez sur le bouton **Shutter** pour confirmer.
8. Pour sortir du menu, appuyez sur le bouton **Mode** plusieurs fois jusqu'à ce que l'écran **EXIT** apparaisse.
9. Appuyez sur le bouton **Shutter** pour quitter le mode **SET**.



## 4.2 Champ de vision (FOV)

Ce menu vous permet de sélectionner l'angle de vue de l'objectif du caméscope.

Effectuez ce qui suit pour sélectionner le FOV.

1. Appuyez plusieurs fois sur le bouton **Mode** pour passer en mode **SET**.
2. Appuyez sur le bouton **Shutter** pour entrer en mode **SET**.
3. Appuyez sur le bouton **Mode** pour surligner **SETUP**.
4. Appuyez sur le bouton **Shutter** pour entrer dans le menu **SETUP**.
5. Appuyez sur le bouton **Mode** pour surligner **FOV**.
6. Appuyez sur le bouton **Shutter** pour entrer dans le sous-menu **FOV**.

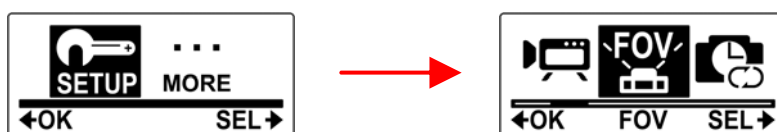

7. Appuyez sur le bouton **Mode** pour sélectionner **ULTRA** ou **WIDE**.

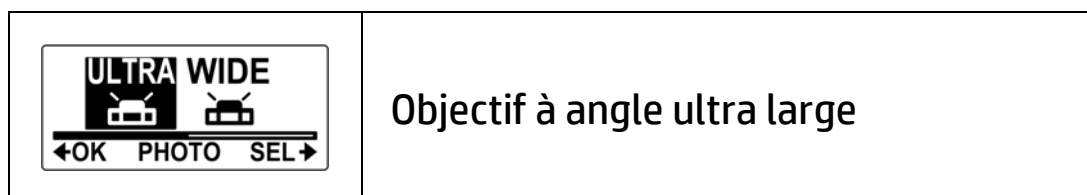



8. Appuyez sur le bouton **Shutter** pour confirmer.
9. Pour sortir du menu, appuyez sur le bouton **Mode** plusieurs fois jusqu'à ce que l'écran **EXIT** apparaisse.
10. Appuyez sur le bouton **Shutter** pour quitter le mode **SET**.



▪ **Remarque: Ultra et Wide** sont disponibles uniquement en mode Photo. Le champ de vision pour le mode Vidéo est toujours **Ultra**.

## 4.3 Intervalle de prises

Ce menu vous permet de choisir les options d'intervalle lors de la capture de photos avec le mode intervalle.

Effectuez ce qui suit pour sélectionner l'intervalle de prises.

1. Appuyez plusieurs fois sur le bouton **Mode** pour passer en mode **SET**.
2. Appuyez sur le bouton **Shutter** pour entrer en mode **SET**.
3. Appuyez sur le bouton **Mode** pour surligner **SETUP**.
4. Appuyez sur le bouton **Shutter** pour entrer dans le menu **SETUP**.
5. Appuyez sur le bouton **Mode** pour surligner **LAPSE**.
6. Appuyez sur le bouton **Shutter** pour entrer dans le sous-menu **LAPSE**.



7. Appuyez sur le bouton **Mode** plusieurs fois pour naviguer à travers les options d'intervalle : **1 SEC**, **3 SEC**, **5 SEC**, **10 SEC**, **30 SEC**, et **60 SEC**.



8. Appuyez sur le bouton **Shutter** pour confirmer.
9. Pour sortir du menu, appuyez sur le bouton **Mode** plusieurs fois jusqu'à ce que l'écran **EXIT** apparaisse.
10. Appuyez sur le bouton **Shutter** pour quitter le mode **SET**.



## 4.4 Up/Down

Ce menu vous permet de prendre des photos et vidéos à l'envers. Vous pouvez activer cette fonction lorsque vous installez votre caméra à l'envers afin que les images prises s'affichent à l'envers lorsque vous les visualisez sur votre ordinateur ou TV.

Faites ce qui suit pour activer cette fonctionnalité.

1. Appuyez plusieurs fois sur le bouton **Mode** pour passer en mode **SET**.
2. Appuyez sur le bouton **Shutter** pour entrer en mode **SET**.
3. Appuyez sur le bouton **Mode** pour surligner **SETUP**.
4. Appuyez sur le bouton **Shutter** pour entrer dans le menu **SETUP**.
5. Appuyez sur le bouton **Mode** pour surligner **UP/DOWN**.
6. Appuyez sur le bouton **Shutter** pour entrer dans le sous-menu **UP/DOWN**.

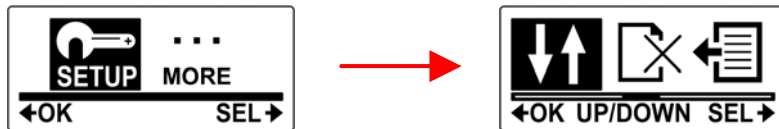

7. Appuyez sur le bouton **Mode** pour sélectionner **ON** ou **OFF**.



8. Appuyez sur le bouton **Shutter** pour confirmer.
9. Pour sortir du menu, appuyez sur le bouton **Mode** plusieurs fois jusqu'à ce que l'écran **EXIT** apparaisse.



10. Appuyez sur le bouton **Shutter** pour quitter le mode **SET**.

## 4.5 Delete

Ce menu vous permet de supprimer tous les fichiers de la carte Micro SD. Faites ce qui suit pour supprimer tous les fichiers.

1. Appuyez plusieurs fois sur le bouton **Mode** pour passer en mode **SET**.
2. Appuyez sur le bouton **Shutter** pour entrer en mode **SET**.
3. Appuyez sur le bouton **Mode** pour surligner **SETUP**.
4. Appuyez sur le bouton **Shutter** pour entrer dans le menu **SETUP**.
5. Appuyez sur le bouton **Mode** plusieurs fois pour surligner **DELETE**.
6. Appuyez sur le bouton **Shutter** pour entrer dans le sous-menu **DELETE**.

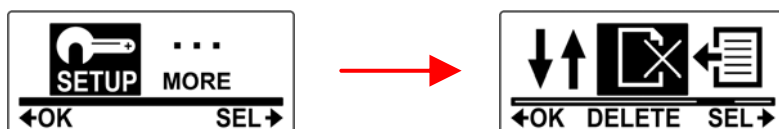

7. Appuyez sur le bouton **Mode** plusieurs fois pour naviguer à travers les options de suppression.

	<p>Pour supprimer la dernière vidéo ou photo prise.</p>
	<p>Pour supprimer tous les fichiers de la carte Micro SD.</p>
	<p>Pour formater la carte Micro SD.</p>

8. Appuyez sur le bouton **Shutter** pour confirmer.
9. Appuyez sur le bouton **Mode** pour sélectionner ✓ afin de confirmer la suppression.



10. Appuyez sur le bouton **Shutter** pour confirmer.
11. Pour sortir du menu, appuyez sur le bouton **Mode** plusieurs fois jusqu'à ce que l'écran **EXIT** apparaisse.
12. Appuyez sur le bouton **Shutter** pour quitter le mode **SET**.

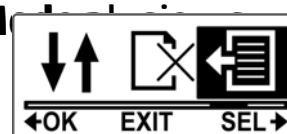



## 4.6 OSD Up/Down

Ce menu vous permet d'afficher l'écran OLED à l'envers.

Faites ce qui suit pour activer cette fonctionnalité.

1. Appuyez plusieurs fois sur le bouton **Mode** pour passer en mode **SET**.
2. Appuyez sur le bouton **Shutter** pour entrer en mode **SET**.
3. Appuyez sur le bouton **Shutter** pour entrer dans le menu **MORE**.
4. Appuyez sur le bouton **Shutter** pour entrer dans le sous-menu **UP/DOWN**.

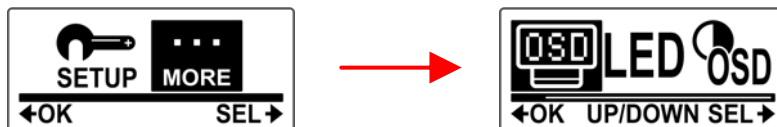

5. Appuyez sur le bouton **Mode** pour sélectionner **OSD UP** ou **OSD DOWN**.



6. Appuyez sur le bouton **Shutter** pour confirmer.
7. Pour sortir du menu, appuyez sur le bouton **Mode** plusieurs fois jusqu'à ce que l'écran **EXIT** apparaisse.
8. Appuyez sur le bouton **Shutter** pour quitter le mode **SET**.



## 4.7 LED

Ce menu vous permet d'activer ou désactiver les DEL.

Faites ce qui suit pour activer ou désactiver les DEL.

1. Appuyez plusieurs fois sur le bouton **Mode** pour passer en mode **SET**.
2. Appuyez sur le bouton **Shutter** pour entrer en mode **SET**.
3. Appuyez sur le bouton **Shutter** pour entrer dans le menu **MORE**.
4. Appuyez sur le bouton **Mode** pour surligner **LED**.
5. Appuyez sur le bouton **Shutter** pour entrer dans le sous-menu **LED**.

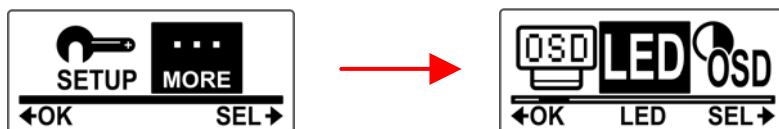

6. Appuyez sur le bouton **Mode** pour sélectionner **ON** ou **OFF**.



7. Appuyez sur le bouton **Shutter** pour confirmer.
8. Pour sortir du menu, appuyez sur le bouton **Mode** plusieurs fois jusqu'à ce que l'écran **EXIT** apparaisse.
9. Appuyez sur le bouton **Shutter** pour quitter le mode **SET**.



## 4.8 Brightness

Ce menu vous permet d'ajuster la luminosité de l'écran OLED.

Faites ce qui suit pour ajuster la luminosité de l'écran.

1. Appuyez plusieurs fois sur le bouton **Mode** pour passer en mode **SET**.
2. Appuyez sur le bouton **Shutter** pour entrer en mode **SET**.
3. Appuyez sur le bouton **Shutter** pour entrer dans le menu **MORE**.
4. Appuyez sur le bouton **Mode** plusieurs fois pour surligner **BRIGHT**.
5. Appuyez sur le bouton **Shutter** pour entrer dans le sous-menu **BRIGHT**.

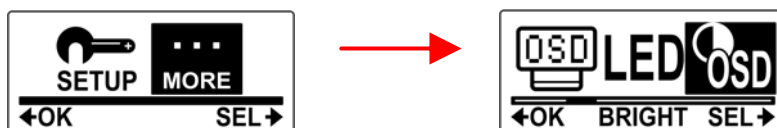

6. Appuyez sur le bouton **Mode** plusieurs fois pour sélectionner **100%**, **60%**, ou **30%**.

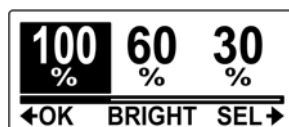

7. Appuyez sur le bouton **Shutter** pour confirmer.
8. Pour sortir du menu, appuyez sur le bouton **Mode** plusieurs fois jusqu'à ce que l'écran **EXIT** apparaisse.
9. Appuyez sur le bouton **Shutter** pour quitter le mode **SET**.



## 4.9 Beep

Ce menu vous permet d'activer ou désactiver le bip sonore lorsque vous appuyez sur les boutons **Power / Mode** ou **Shutter**.

Faites ce qui suit pour activer ou désactiver le bip sonore.

1. Appuyez plusieurs fois sur le bouton **Mode** pour passer en mode **SET**.
2. Appuyez sur le bouton **Shutter** pour entrer en mode **SET**.
3. Appuyez sur le bouton **Shutter** pour entrer dans le menu **MORE**.
4. Appuyez sur le bouton **Mode** plusieurs fois pour surligner **BEEP**.
5. Appuyez sur le bouton **Shutter** pour entrer dans le sous-menu **BEEP**.

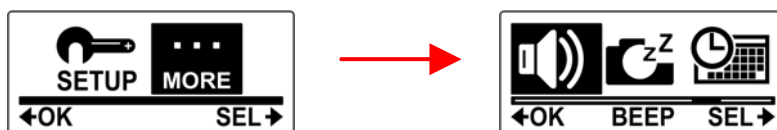

6. Appuyez sur le bouton **Mode** plusieurs fois pour naviguer à travers les options de bip sonore.

<p>100% 60% OFF ←OK BEEP SEL→</p>	Pour définir le volume du bip au maximum.
<p>100% 60% OFF ←OK BEEP SEL→</p>	Pour définir le volume du bip à une valeur moyenne.
<p>100% 60% OFF ←OK BEEP SEL→</p>	Pour désactiver le bip.

7. Appuyez sur le bouton **Shutter** pour confirmer.

8. Pour sortir du menu, appuyez sur le bouton **Mode** plusieurs fois jusqu'à ce que l'écran **EXIT** apparaisse.



9. Appuyez sur le bouton **Shutter** pour quitter le mode **SET**.

## 4.10 Auto-Off

Ce menu vous permet de programmer le caméscope pour qu'il s'éteigne automatiquement après une période spécifique d'inactivité, ou vous pouvez définir le paramètre sur OFF pour garder le caméscope allumé jusqu'à ce que vous l'éteigniez manuellement.

Effectuez ce qui suit pour sélectionner l'option d'arrêt automatique.

1. Appuyez plusieurs fois sur le bouton **Mode** pour passer en mode **SET**.
2. Appuyez sur le bouton **Shutter** pour entrer en mode **SET**.
3. Appuyez sur le bouton **Shutter** pour entrer dans le menu **MORE**.
4. Appuyez sur le bouton **Mode** plusieurs fois pour surligner **AUTO-OFF**.
5. Appuyez sur le bouton **Shutter** pour entrer dans le sous-menu **AUTO-OFF**.

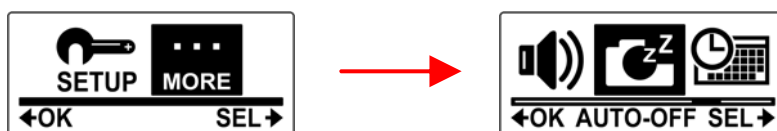

6. Appuyez sur le bouton **Mode** plusieurs fois pour sélectionner **1 MIN**, **3 MIN**, **5 MIN**, **10 MIN**, **30 MIN**, **60 MIN**, ou **OFF**.



7. Appuyez sur le bouton **Shutter** pour confirmer.

8. Pour sortir du menu, appuyez sur le bouton **Mode** plusieurs fois jusqu'à ce que l'écran **EXIT** apparaisse.



9. Appuyez sur le bouton **Shutter** pour quitter le mode **SET**.

## 4.11 Date and Time

Ce menu vous permet de définir les paramètres de date et heure du caméscope.

Faites ce qui suit pour définir la date et l'heure du caméscope.

1. Appuyez plusieurs fois sur le bouton **Mode** pour passer en mode **SET**.
2. Appuyez sur le bouton **Shutter** pour entrer en mode **SET**.
3. Appuyez sur le bouton **Shutter** pour entrer dans le menu **MORE**.
4. Appuyez sur le bouton **Mode** pour surligner **TIME**.

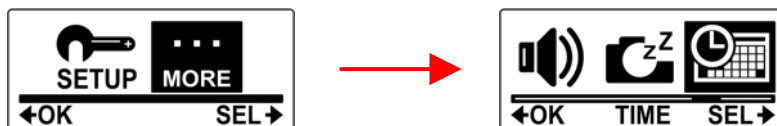

5. Appuyez sur le bouton **Shutter** pour entrer dans le sous-menu **TIME**. L'année est mise en surbrillance.
6. Appuyez sur le bouton **Shutter** plusieurs fois pour ajuster l'année.

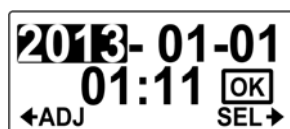

7. Une fois ceci fait, appuyez sur le bouton **Mode** pour aller au champ de mois.

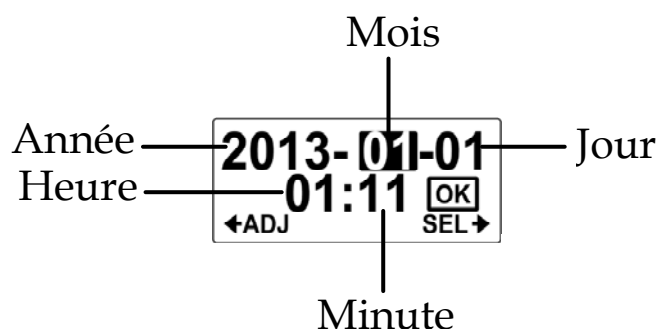

8. Appuyez sur le bouton **Shutter** plusieurs fois pour ajuster la valeur du mois, puis appuyez sur le bouton **Mode** pour passer au champ de jour.
9. Appuyez sur le bouton **Shutter** plusieurs fois pour ajuster la valeur du jour, puis appuyez sur le bouton **Mode** pour passer au champ de l'heure.
10. Appuyez plusieurs fois sur le bouton **Shutter** pour ajuster la valeur de l'heure (au format 24 heures), puis appuyez sur le bouton **Mode** pour passer au champ des minutes.
11. Appuyez sur le bouton **Shutter** plusieurs fois pour ajuster la valeur des minutes, puis appuyez sur le bouton **Mode** pour mettre **OK** en surbrillance.
12. Appuyez sur le bouton **Shutter** pour terminer la date et de l'heure.
13. Pour sortir du menu, appuyez sur le bouton **Mode** plusieurs fois jusqu'à ce que l'écran **EXIT** apparaisse.
14. Appuyez sur le bouton **Shutter** pour quitter le mode **SET**.

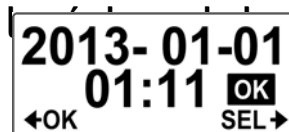

## 4.12 RF

Ce menu vous permet d'apparier votre caméscope à une télécommande RF avec bandoulière (accessoire optionnel). Lorsque des appareils sont appariés, vous pouvez enregistrer des vidéos ou prendre des photos en appuyant sur les boutons correspondants de la télécommande RF avec bandoulière.

Faites ce qui suit pour apparier votre télécommande RF avec bandoulière.

1. Appuyez plusieurs fois sur le bouton **Mode** pour passer en mode **SET**.
2. Appuyez sur le bouton **Shutter** pour entrer en mode **SET**.
3. Appuyez sur le bouton **Shutter** pour entrer dans le menu **MORE**.
4. Appuyez sur le bouton **Mode** pour surligner **BINDING**.
5. Appuyez sur le bouton **Shutter** pour entrer dans le sous-menu **BINDING**.

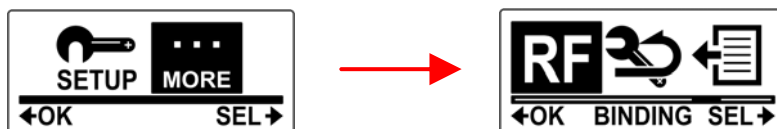

6. L'antenne RF du caméscope est activée et prête à être appariée avec la télécommande RF avec bandoulière.

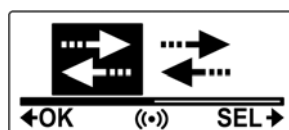



7. Appuyez simultanément sur les boutons vidéo et photo de votre télécommande RF avec bandoulière pour effectuer l'appariement. Lorsque la DEL rouge de la télécommande RF avec bandoulière clignote une fois, l'appariement est effectué.

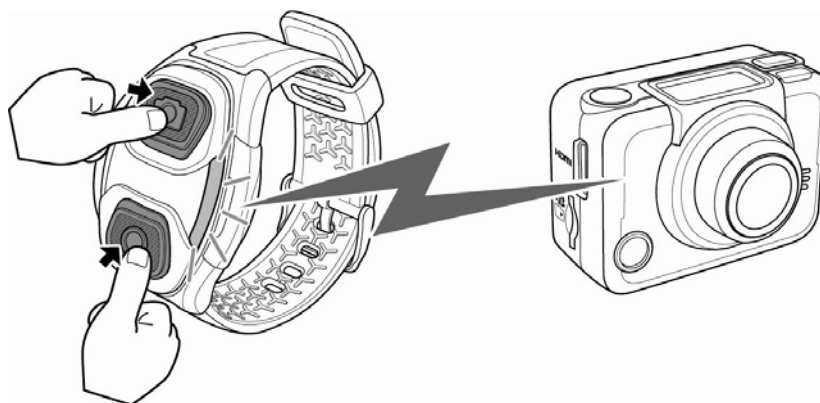

8. Pour sortir du menu, appuyez sur le bouton **Mode** plusieurs fois jusqu'à ce que l'écran **EXIT** apparaisse.



9. Appuyez sur le bouton **Shutter** pour quitter le mode **SET**.

## 4.13 Factory Default

Ce menu vous permet de rétablir les paramètres d'usine de votre caméscope.

Faites ce qui suit pour rétablir les paramètres d'usine.

1. Appuyez plusieurs fois sur le bouton **Mode** pour passer en mode **SET**.
2. Appuyez sur le bouton **Shutter** pour entrer en mode **SET**.
3. Appuyez sur le bouton **Shutter** pour entrer dans le menu **MORE**.
4. Appuyez sur le bouton **Mode** pour surligner **DEFAULT**.

5. Appuyez sur le bouton **Shutter** pour entrer dans le sous-menu **DEFAULT**.

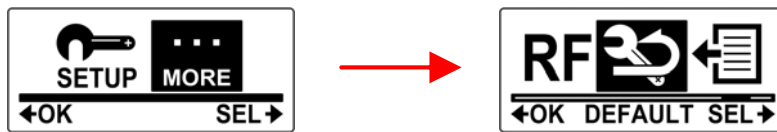

6. Appuyez sur le bouton **Mode** pour surligner ✓.

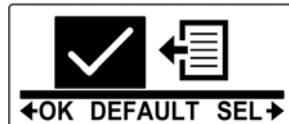

7. Appuyez sur le bouton **Shutter** pour confirmer.
8. Pour sortir du menu, appuyez sur le bouton **Mode** plusieurs fois jusqu'à ce que l'écran **EXIT** apparaisse.



9. Appuyez sur le bouton **Shutter** pour quitter le mode **SET**.

## 5 Utiliser les accessoires

---

Le caméscope est proposé avec des accessoires robustes pour tous vos besoins sportifs.

### 5.1 Étui étanche

L'étui étanche vous permet de prendre des photos sous l'eau ou de l'utiliser avec le support de surface, de vélo, ou la sangle pour filmer d'autres activités sous l'eau.

#### 5.1.1 Utiliser l'étui étanche

1. Débloquez le verrou et ouvrez l'étui étanche.

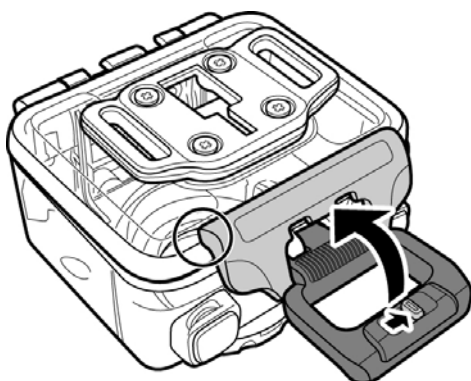

2. Installez le caméscope dans l'étui étanche.

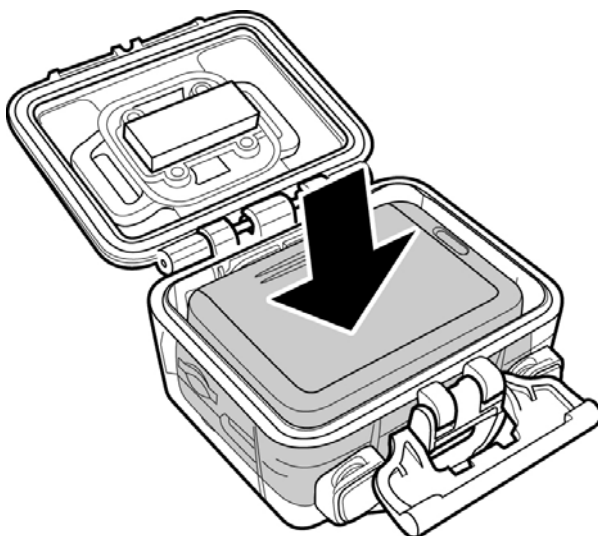

3. Fixez le verrou de l'étui étanche.

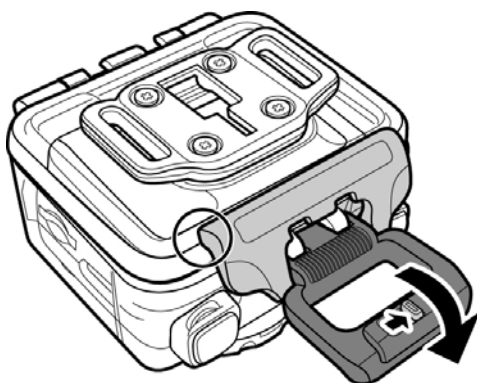

L'étui étanche peut être utilisé avec d'autres accessoires comme l'attache pivotante, le support de vélo, la sangle, le support pour tête...

### 5.1.2 Changer l'adaptateur d'attache

Selon les accessoires que vous voulez utiliser avec cet étui, l'adaptateur d'attache peut être retiré et attaché à une autre porte arrière de protection ou un autre emplacement. Pour détacher l'adaptateur d'attache, enlevez les quatre vis qui fixent chaque adaptateur d'attache à l'étui.

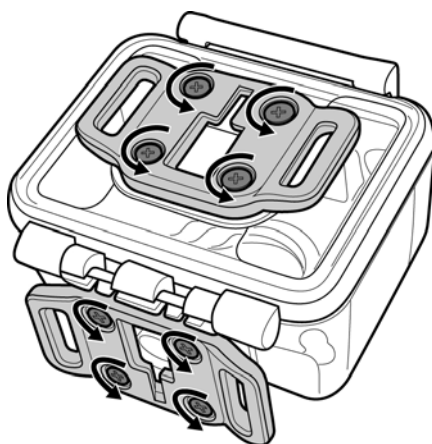

### 5.1.3 Changer la porte arrière de la protection

Selon les accessoires que vous voulez utiliser avec cet étui, vous pourriez avoir besoin de changer la porte arrière de la protection. Deux portes arrière sont proposées dans l'emballage ordinaire : la porte arrière de protection étanche, et la porte arrière de protection ventilée.

Faites ce qui suit pour changer la porte arrière de protection :

1. Ouvrez complètement la porte arrière.
2. Tirez pour enlever la porte arrière de l'étui.
3. Détachez l'adaptateur d'attache de la porte arrière actuelle et installez l'adaptateur d'attache sur la porte arrière que vous voulez utiliser.
4. Installez la porte arrière.

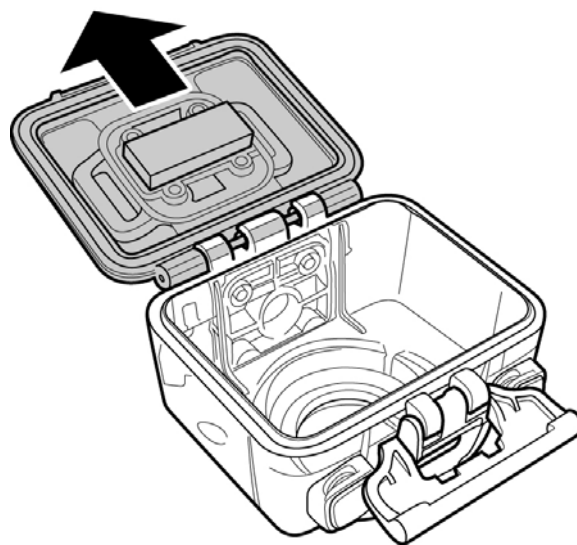

## 5.2 Dragonne en velcro

La bandoulière en Velcro peut être utilisée pour fixer l'étui étanche sur tout objet pour enregistrer facilement des photos et vidéos.

Pour installer la dragonne en velcro, insérez la dragonne à travers les trous de l'adaptateur d'attache comme montré ci-dessous.

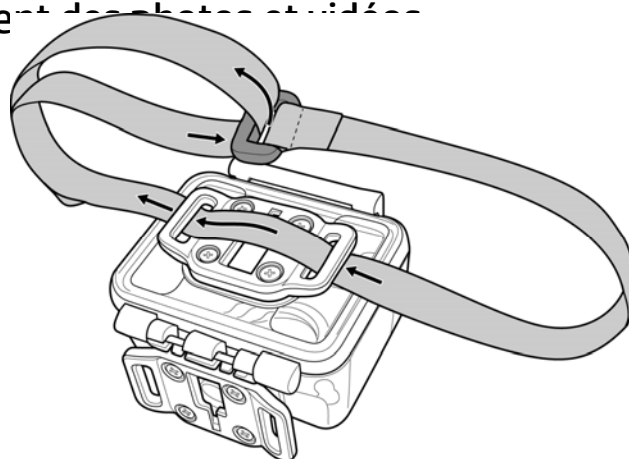

## 5.3 Assembler les accessoires du caméscope

Fixez l'adaptateur d'attache à l'attache des accessoires pour les installer sur votre caméscope.

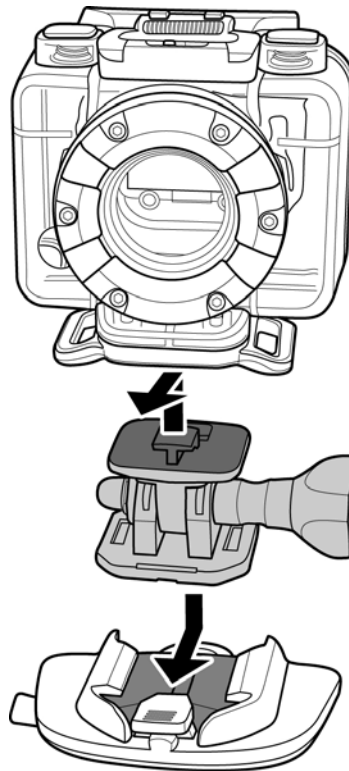

## 5.4 Télécommande RF avec bandoulière

Avant d'utiliser la télécommande RF avec bandoulière, vous devez l'apparier avec le caméscope. Veuillez noter qu'un seul caméscope à la fois peut être apparié à la télécommande RF avec bandoulière.

Faites ce qui suit pour appairer votre télécommande RF avec bandoulière.

1. Sur le caméscope, appuyez plusieurs fois sur le bouton **Mode** pour passer en mode **SET**.
2. Appuyez sur le bouton **Shutter** pour entrer en mode **SET**.
3. Appuyez sur le bouton **Shutter** pour entrer dans le menu **MORE**.
4. Appuyez sur le bouton **Mode** pour surligner **BINDING**.
5. Appuyez sur le bouton **Shutter** pour entrer dans le sous-menu **BINDING**.

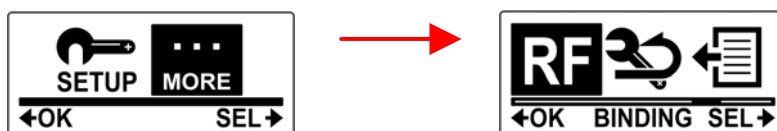

6. L'antenne RF du caméscope est activée et prête à être appariée avec la télécommande RF avec bandoulière.

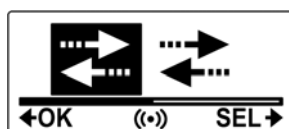

7. Sur votre télécommande RF avec bandoulière, appuyez simultanément sur les boutons **Video** et **Photo**. Lorsque la DEL rouge clignote une fois, l'appariement est effectué.

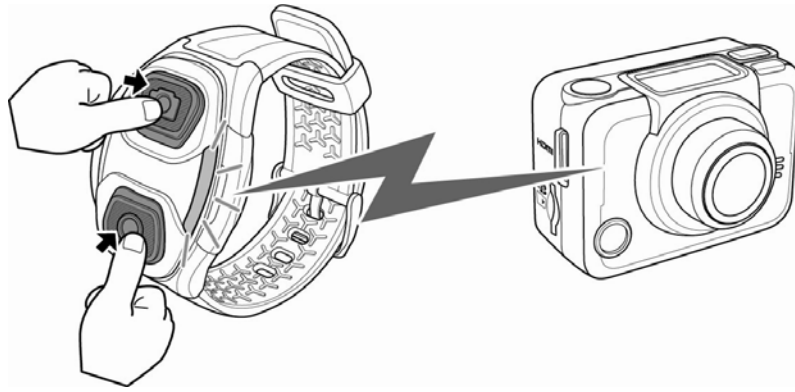

8. Appuyez sur le bouton **Video** pour commencer ou arrêter l'enregistrement de vidéos. Pour prendre des photos, appuyez sur le bouton **Photo**.

- **Remarque 1 :** Pour prendre des photos avec le mode rafale, intervalle ou déclencheur, basculez sur le mode adéquat de votre caméscope puis appuyez sur le bouton **Photo** de votre télécommande RF avec bandoulière. Cependant, seule une photo peut être prise en mode intervalle avec la télécommande RF à bandoulière.
- **Remarque 2 :** Même si votre caméscope est en mode Vidéo, vous pouvez continuer à prendre des photos en appuyant sur le bouton **Photo** de votre télécommande RF avec bandoulière.
- **Remarque 3 :** La distance de fonctionnement maximale de la télécommande RF avec bandoulière est d'environ 5 m lorsqu'elle pointe vers le capteur de télécommande du caméscope.



# Annexe

## Caractéristiques techniques

<b>Général</b>	
Capteur d'image	Capteur mégapixel CMOS 5.0 1/2,5"
Pixels actifs	5,0 mégapixels
Type de stockage	Interne : Mémoire Flash intégrée 256Mo Carte Micro SD, compatible SDHC (jusqu'au SDHC de 32 Go, Classe 6)
Sensibilité du capteur	Auto
Objectif de la caméra	Objectif fixe Large : F2,8, f=2,5 mm 110°/1080p, 150°/720p, 162°/960p, 165°/ 5M Photo
Plage de mise au point	30 cm ~ infini
Photos	Format : JPEG (EXIF 2.2), DCF Résolution : 5M Mode : Rafale de 10 photos, intervalle (toutes les 1, 3, 5, 10, 30, 60 sec)
Clips vidéo	Format : H.264 (MP4) Résolution : 1080p : 1920x1080 (30 ips), 960p : 1280x960 (30 ips), 720p : 1280x720 (60 ips)
Zoom	NA
Réglage de l'exposition	Auto

## Général

Compensation EV	-2,0 EV ~ +2,0 EV (Auto)
Interface PC	USB 2.0 (haute vitesse)
Sans fil	IEEE 802.11 b/g/n
Format sortie TV	HDMI
Vitesse du déclencheur	Photo : 1/30 ~ 1/4000 sec. Vidéo : 1/30 ~ 1/2000 sec.
Arrêt auto	1min / 3min / 5min / 10min / 30min / 60min / Off
Alimentation électrique	Batterie Li-ion 1130 mAh rechargeable
Dimensions	42,7 (L) x 59,2 (H) x 26,4 (D) mm. (sans objectif)
Poids	Environ. 78±3g (sans étui étanche)

## Dépannage

Problème	Causes probables	Solution
La DEL de la batterie clignote en rouge.	La batterie est presque vide.	Remplacez-la avec une nouvelle batterie ou chargez-la.
Rien ne se passe lorsque j'appuie sur le bouton <b>Shutter</b> .	La carte Micro SD est pleine. Vous ne pouvez pas prendre de photos ou de vidéos dans ce cas.	Transférez les fichiers de la carte Micro SD vers l'ordinateur ou supprimez les fichiers de la carte Micro SD.
Rien ne se passe lorsque j'appuie sur le bouton <b>Shutter</b> . « 000 » apparaît à l'écran.	La carte Micro SD peut avoir des problèmes de compatibilité.	Formatez la carte Micro SD d'abord avec le caméscope (menu Delete). Si cela ne fonctionne toujours pas, formatez la carte Micro SD avec le PC.
Rien ne se passe lorsque j'appuie sur le bouton <b>Shutter</b> . « 000 » apparaît à l'écran.	La carte Micro SD n'est pas insérée.	Insérez la carte Micro SD.

## **Déclaration FCC**

Toutes modifications non expressément autorisées par l'autorité responsable de l'appareil pourraient faire perdre à l'utilisateur son droit à utiliser cet équipement.

Cet équipement a été testé et jugé conforme aux limites d'un appareil numérique de classe B, en accord avec la Section 15 des réglementations FCC. Ces contraintes sont destinées à fournir une protection raisonnable contre les interférences nuisibles quand l'appareil est utilisé dans une installation résidentielle. Cet appareil génère et utilise un rayonnement de fréquence radio et peut causer des interférences nuisibles aux communications radio ou à la réception de la télévision s'il n'est pas installé ou utilisé conformément aux instructions, ce qui peut être déterminé en éteignant et en allumant l'appareil.

L'utilisateur est encouragé à essayer de corriger les interférences en utilisant l'une ou plusieurs des mesures suivantes :

- Réorienter ou replacer l'antenne de réception.
- Augmenter l'écart entre l'équipement et le récepteur.
- Brancher l'équipement à une prise sur un circuit différent de celui du récepteur.
- Consulter votre revendeur ou un technicien radio/TV expérimenté pour obtenir de l'aide.

## **Déclaration sur l'exposition :**

Le produit est conforme avec la limite d'exposition aux radiofréquences portables de la FCC établie pour un environnement non contrôlé et est sans danger pour le fonctionnement tel que décrit dans ce manuel. Une plus grande réduction d'exposition aux radiofréquences peut être atteinte si le produit est conservé aussi loin du corps de l'utilisateur que possible ou en réglant l'appareil pour une puissance de sortie inférieure si cette fonction est disponible.

# Marques de commerce et licences



Le logo SDHC est une marque déposée de SD-3C, LLC.

檔名: ac200w\_UM\_FR\_20130629  
目錄: C:\Documents and Settings\joy.VQ\桌面\ac200w  
範本: C:\Documents and Settings\joy.VQ\Application  
Data\Microsoft\Templates\Normal.dot  
標題:  
主旨:  
作者: Azurah  
關鍵字:  
註解:  
建立日期: 2013/7/1 4:50:00 PM  
修訂版編號: 4  
前次更新日期: 2013/8/9 10:19:00 AM  
前次存檔人員: joy  
編輯總時間: 1 分鐘  
最後列印在: 2013/8/9 10:20:00 AM  
最後列印的字數  
頁數: 61  
字數: 7,107 (約)  
字元數: 40,516 (約)