

Mode d'emploi et instructions de montage

Combiné réfrigérateur/congélateur



Lisez **impérativement** ce mode d'emploi et ses instructions de montage avant d'installer et de mettre en service votre appareil. Vous assurerez ainsi votre protection et éviterez d'endommager votre appareil.

Table des matières

Consignes de sécurité et mises en garde	5
Votre contribution à la protection de l'environnement	13
Comment faire des économies d'énergie ?	14
Description de l'appareil	16
Accessoires	18
Accessoires fournis	18
Accessoires en option	18
Première mise en service	20
Brancher l'appareil	20
Mise en marche et arrêt de l'appareil	21
Écran tactile.....	21
Allumer l'appareil.....	21
Ecran d'accueil.....	22
Eteindre l'appareil.....	23
En cas d'absence prolongée.....	25
Choix de la bonne température	26
... dans la zone de réfrigération	26
... dans la zone de congélation	26
Affichage de la température	27
Régler la température	27
Plage de températures	28
Utilisation de la fonction SuperFrost, SuperFroid et DynaCool	29
Fonction SuperFrost ❄.....	29
Fonction SuperFroid ❄.....	29
Fonction DynaCool 🌀.....	30
Activer ou désactiver la fonction souhaitée	31
Affichage de la fonction sélectionnée	31
Température et alarme de porte	32
Alarme de température.....	32
Alarme de porte.....	33
Autres réglages	34
Tableau des réglages.....	34

















Explications relatives aux réglages correspondants	36
Activer/ désactiver le mode Party  (fêtes)	36
Activer / désactiver le mode Holiday  (vacances)	37
Utiliser la minuterie  (Timer QuickCool)	38
Activer / Désactiver le verrouillage  / 	39
Eteindre l'appareil 	39
Activer/ désactiver le mode Shabbat 	40
Régler la durée jusqu'à l'alarme de porte 	41
Activer / Désactiver le bip touches  / 	41
Régler / Désactiver le volume des signaux sonores et d'avertissement 	41
Régler la luminosité de l'écran 	42
Régler l'unité de température °C/°F	42
Désactiver le mode expo 	42
Réinitialiser aux réglages d'usine 	42
Consulter les informations 	42
Rappel : remplacer le filtre à charbon actif 	43
Conserver des aliments - zone de réfrigération	44
Les différentes zones de froid	44
Non approprié pour la zone de réfrigération	45
A savoir au moment de faire les courses	45
Bien entreposer ses aliments	45
Aménagement intérieur de la zone de réfrigération	47
Décaler un balconnet	47
Décaler les tablettes	47
Déplacer ou retirer le cale-bouteilles	47
Déplacer la clayette pour bouteilles	48
Déplacer le filtre à charbon actif	48
Congélation et conservation	49
Pouvoir de congélation maximal	49
Processus de congélation pour les produits frais	49
Conservation de produits surgelés	49
Congélation de produits	50
Utiliser les accessoires	53
Aménagement intérieur	53
Dégivrage	54
Nettoyage et entretien	55
Conseils pour l'entretien	55
Préparation de l'appareil au nettoyage	56
Nettoyer l'intérieur de l'appareil et les accessoires	57

Table des matières

Nettoyer les portes de l'appareil et les parois latérales.....	58
Nettoyer les ouvertures d'aération	58
Au dos : nettoyer le compresseur et la grille métallique	59
Nettoyer le joint de porte.....	59
Mettre en service l'appareil après son nettoyage	60
Remplacer le(s) filtre(s) à charbon actif	60
En cas d'anomalie	62
Origines des bruits	72
Service après-vente et garantie	73
Informations pour les instituts de contrôle.....	74
Branchement électrique	75
Conseils d'installation.....	76
Lieu d'installation	76
Classe climatique	77
Aération et évacuation d'air.....	77
Monter les entretoises murales jointes.....	77
Installation	78
Encastrement de l'appareil dans le linéaire de meubles	79
Cotes	80
Inversion du sens d'ouverture de porte	81
Aligner les portes de l'appareil	88

Consignes de sécurité et mises en garde

Cet appareil répond aux réglementations de sécurité en vigueur. Une utilisation inappropriée est néanmoins susceptible d'occasionner des dommages corporels et matériels.

Lisez attentivement cette notice avant de mettre votre appareil en service. Elle contient des informations importantes sur le montage, la sécurité, l'utilisation et l'entretien de votre appareil. Respectez ces consignes pour vous protéger et éviter d'endommager votre appareil.

Miele ne peut être tenu pour responsable des dommages liés au non-respect des présentes consignes de sécurité.

Veillez conserver ce document à disposition et le remettre au futur propriétaire en cas de cession de votre appareil !

Utilisation conforme

- ▶ Cet appareil est destiné exclusivement à un usage domestique, à la maison ou dans un autre environnement de type domestique. Cet appareil ne convient pas à une utilisation en extérieur.
 - ▶ Utilisez cet appareil uniquement dans le cadre domestique, pour conserver des aliments au frais, conserver des produits surgelés, congeler des produits frais et préparer des glaçons. Toute autre utilisation est interdite et peut être dangereuse.
 - ▶ L'appareil ne convient ni au stockage ni au refroidissement de médicaments, de plasma sanguin, de préparations de laboratoire ou de substances ou produits similaires soumis à la directive relative aux dispositifs médicaux. Une utilisation non conforme de cet appareil risque d'altérer ou d'endommager les produits qui y sont stockés. Par ailleurs, n'utilisez pas cet appareil dans des zones potentiellement explosives.
- Miele décline toute responsabilité en cas d'utilisation non conforme ou inappropriée de l'appareil.

Consignes de sécurité et mises en garde

► Les personnes qui ne sont pas en mesure d'utiliser cet appareil en toute sécurité en raison de déficiences physiques, sensorielles ou mentales, de leur manque d'expérience ou de leur ignorance doivent impérativement être surveillées lorsqu'elles l'utilisent.

Ces personnes sont autorisées à utiliser l'appareil sans surveillance uniquement si vous leur avez expliqué comment l'utiliser sans danger et les risques encourus en cas de mauvaise manipulation.

Précautions à prendre avec les enfants

► Tenez les enfants de moins de huit ans éloignés de l'appareil à moins qu'ils ne soient sous étroite surveillance.

► Les enfants de huit ans et plus ne sont autorisés à utiliser l'appareil sans surveillance que s'il leur a été expliqué comment l'utiliser sans danger. Vérifiez qu'ils ont compris les risques encourus en cas de mauvaise manipulation.

► Les enfants ne doivent pas nettoyer ou intervenir sur l'appareil sans être sous la surveillance d'un adulte.

► Ne laissez pas les enfants sans surveillance à proximité de l'appareil. Ne les laissez pas jouer avec l'appareil.

► Risque d'asphyxie ! Les enfants se mettent en danger en s'enveloppant dans les matériaux d'emballage (film plastique, par exemple) ou en glissant leur tête à l'intérieur. Tenez les matériaux d'emballage hors de portée des enfants.

Sécurité technique

▶ Le circuit du fluide frigorigène a fait l'objet d'un contrôle d'étanchéité. L'appareil est conforme aux dispositions de sécurité en vigueur ainsi qu'aux directives européennes applicables.

▶ Cet appareil contient de l'isobutane (R600a), un gaz naturel sans danger pour l'environnement, mais inflammable. Il ne nuit pas à la couche d'ozone et n'augmente pas l'effet de serre.

L'utilisation de ce fluide frigorigène peu polluant a pour contrepartie d'augmenter le niveau sonore de l'appareil. Il se peut en effet qu'un bruit d'écoulement interne au circuit de refroidissement accompagne les sons caractéristiques du compresseur. Ces effets inévitables n'affectent en rien les performances de l'appareil.

Veillez à n'endommager aucun élément du circuit de réfrigération lors du transport et de l'encastrement / l'installation de l'appareil. Les projections de fluide frigorigène dans les yeux peuvent provoquer des lésions graves !

En cas de dommages matériels :

- évitez d'allumer une flamme ou tout ce qui pourrait causer une étincelle,
- débranchez l'appareil du réseau électrique,
- aérez la pièce où se trouve l'appareil pendant quelques minutes puis
- contactez le service après-vente.

▶ La taille de la pièce où est installé l'appareil doit être proportionnelle à la quantité de fluide frigorigène contenue dans l'appareil. En cas de fuite, un mélange air-gaz inflammable risque de se former si la pièce est trop petite. La pièce doit avoir un volume d'au moins 1 m³ pour 8 g de fluide frigorigène. La quantité de fluide frigorigène est indiquée sur la plaque signalétique à l'intérieur de l'appareil.

Consignes de sécurité et mises en garde

- ▶ Les données de raccordement (tension et fréquence) figurant sur la plaque signalétique de l'appareil doivent impérativement correspondre à celles du réseau électrique pour éviter d'endommager votre appareil.
Comparez ces données avant de brancher votre appareil et interrogez un électricien en cas de doute.
- ▶ Seul un raccordement à une prise de terre conforme garantit un fonctionnement de l'appareil en toute sécurité. Attention : Cette règle de sécurité élémentaire doit absolument être respectée ! En cas de doute, faites vérifier vos installations par un électricien.
- ▶ Seul un raccordement de l'appareil au réseau électrique public permet de garantir un fonctionnement sûr et fiable de ce dernier.
- ▶ Si le cordon d'alimentation électrique de votre appareil est endommagé, faites appel à un technicien agréé par Miele exclusivement pour éviter de faire courir le moindre danger à l'utilisateur.
- ▶ N'utilisez pas les rallonges ou multiprises pour brancher votre appareil : elles représentent un danger potentiel (risque d'incendie).
- ▶ Lorsque l'humidité atteint les éléments sous tension ou le câble d'alimentation, cela peut engendrer un court-circuit. N'installez par conséquent jamais cet appareil dans des locaux présentant des risques d'humidité ou d'éclaboussures (garages, buanderies etc.).
- ▶ Cet appareil ne doit pas être utilisé sur des engins en mouvement.
- ▶ N'utilisez jamais votre appareil si ce dernier est endommagé : il représente un danger potentiel. Vérifiez que votre appareil ne présente aucun dommage apparent avant de l'utiliser.
- ▶ Lors de travaux d'installation ou d'entretien ou en cas de réparations, l'appareil doit être mis hors tension. L'appareil est débranché du réseau électrique uniquement lorsque l'une des conditions suivantes est remplie :
 - les fusibles correspondants sont déclenchés ou

Consignes de sécurité et mises en garde

- les fusibles à filetage sont totalement dévissés de l'installation électrique (non applicable en France) ou
 - la prise de l'appareil est débranchée. Ne tirez jamais sur le cordon d'alimentation mais tenez la prise fermement pour débrancher l'appareil.
- ▶ Des travaux d'installation, d'entretien ou de réparation non conformes peuvent entraîner de graves dangers pour l'utilisateur. Ces interventions doivent être exécutées exclusivement par des professionnels agréés par Miele.
- ▶ Les bénéfices liés à la garantie sont perdus en cas de réparation de l'appareil par un service après-vente non agréé par Miele.
- ▶ Les pièces de rechange d'origine sont les seules dont Miele garantit qu'elles remplissent les conditions de sécurité. Ne remplacez les pièces défectueuses que par des pièces détachées d'origine.

Utilisation conforme

- ▶ Votre appareil est conçu pour une classe climatique donnée (plage de température ambiante). Veuillez respecter les limites indiquées sur la plaque signalétique placée à l'intérieur de l'appareil. Une température ambiante inférieure provoque un arrêt prolongé du compresseur, avec pour conséquence de faire descendre les zones de froid sous les températures requises.
- ▶ Ne recouvrez pas et n'obstruez jamais les fentes d'aération et d'évacuation de l'air, faute de quoi la ventilation ne serait plus assurée, la consommation en électricité augmenterait et les éléments de l'appareil risqueraient d'être endommagés.
- ▶ Si vous conservez des aliments contenant de la graisse ou de l'huile dans la contreporte, veillez à ce que la graisse ou l'huile ne fuient pas sur les pièces en plastique de l'appareil. Des fissures risquent d'apparaître dans le plastique qui peut casser.

Consignes de sécurité et mises en garde

- ▶ Ne stockez pas de produits explosifs ou d'aérosols dans l'appareil. Certains gaz inflammables peuvent prendre feu en raison de certains composants électriques.
Risque d'incendie et d'explosion !
- ▶ N'utilisez pas d'appareils électriques dans l'appareil (par ex. : fabrication de glaces à l'italienne). Des étincelles risqueraient de se produire.
Risque d'explosion !
- ▶ N'entreposez ni canette, ni bouteille contenant des boissons gazeuses dans la zone de congélation de l'appareil : ces contenants sont susceptibles d'éclater.
Risque de dommages corporels et matériels !
- ▶ Si vous placez des bouteilles dans le congélateur pour les refroidir plus rapidement, enlevez-les au bout d'une heure maximum, sinon elles risquent d'éclater. Risque de blessure et de dommages matériels !
- ▶ Ne touchez pas les produits congelés ou les éléments métalliques, avec les mains mouillées. Elles pourraient y rester collées sous l'effet du froid. Risque de blessure !
- ▶ Ne consommez jamais de glaçons ou d'esquimaux, surtout les sorbets, quand ils sortent du congélateur. Vos lèvres et votre langue risquent de geler instantanément. Risque de blessures !
- ▶ Ne recongelez jamais d'aliments qui ont été partiellement ou totalement décongelés. Consommez-les au plus vite avant qu'ils ne perdent toute valeur nutritive et s'abîment. Toutefois, vous pouvez remettre au congélateur des aliments que vous avez cuits vous-même.

Consignes de sécurité et mises en garde

▶ Ne consommez pas d'aliments qui ont dépassé la date limite de congélation : vous risquez une intoxication ! La durée de conservation des aliments dépend de nombreux facteurs dont leur degré de fraîcheur, leur qualité et leur température de conservation. Respectez la date limite de consommation et les indications présentes sur les emballages !

▶ N'utilisez que des accessoires d'origine Miele. Le montage d'autres pièces exclut tout bénéfice de la garantie.

Nettoyage et entretien

▶ Ne traitez pas le joint de porte avec des huiles ou des graisses, sinon il devient poreux.

▶ La vapeur d'un nettoyeur vapeur pourrait parvenir sur les composants conducteurs et provoquer un court-circuit.
N'utilisez jamais de nettoyeur vapeur pour nettoyer votre appareil.

▶ Les objets pointus ou tranchants risquent d'endommager les générateurs de froid, ce qui compromettrait le bon fonctionnement de l'appareil. N'utilisez donc pas d'objets pointus ou tranchants pour

- retirer le givre ou la glace,
- décoller les glaçons et aliments pris dans la glace.

▶ Ne placez jamais d'appareils électriques ou de bougies dans l'appareil pour accélérer le dégivrage. Vous pouvez endommager le plastique.

▶ N'utilisez pas de bombes dégivrantes. Elles peuvent former des gaz explosifs, contenir des solvants ou des agents propulseurs qui endommagent le plastique et sont nocives à la santé.

Consignes de sécurité et mises en garde

Transport

- ▶ L'appareil doit impérativement être transporté à la verticale et dans son emballage afin de ne subir aucun dommage.
- ▶ L'appareil étant très lourd, transportez-le à deux personnes. Risque de blessure et de dommages matériels !

Enlèvement de l'ancien appareil

- ▶ Mettez la serrure de votre ancien appareil hors d'état de fonctionnement avant de l'éliminer. Vous éviterez ainsi que des enfants ne s'enferment dedans en jouant et risquent leur vie.
- ▶ Les projections d'agent réfrigérant peuvent provoquer des lésions oculaires ! N'endommagez aucune partie du circuit de refroidissement, par exemple
 - ne percez jamais les conduits de l'évaporateur contenant du frigorigène,
 - ne coudez pas les tubulures,
 - ne grattez pas les revêtements de surfaces.

Symbole sur le compresseur (selon modèle)

Cette remarque est uniquement significative pour le recyclage. Il n'y a aucun danger en fonctionnement normal !



- ▶ L'huile dans le compresseur peut être mortel en cas d'ingestion et de pénétration dans les voies respiratoires.

Votre contribution à la protection de l'environnement

Nos emballages

Nos emballages protègent votre appareil des dommages pouvant survenir pendant le transport. Nous les sélectionnons en fonction de critères écologiques permettant d'en faciliter le recyclage.

En participant au recyclage de vos emballages, vous contribuez à économiser les matières premières et à réduire le volume des déchets. Votre revendeur reprend vos emballages.

Votre ancien appareil

Les appareils électriques et électro-
niques dont on se débarrasse
contiennent souvent des matériaux pré-
cieux. Cependant, ils contiennent aussi
des substances toxiques nécessaires
au bon fonctionnement et à la sécurité
des appareils. Si vous déposez ces ap-
pareils usagés avec vos ordures ména-
gères ou les manipulez de manière ina-
déquate, vous risquez de nuire à votre
santé et à l'environnement. Ne jetez ja-
mais vos anciens appareils avec vos or-
dures ménagères !



Faites appel au service d'enlèvement
mis en place par votre commune ou
rapportez votre appareil dans un point
de collecte spécialement dédié à l'élimi-
nation de ce type d'appareil.

Veillez à ne pas endommager les
conduits du circuit frigorifique de votre
appareil jusqu'à son enlèvement vers
une décharge assurant le recyclage des
matériaux.

On évitera ainsi que le fluide frigorifique
contenu dans le circuit et l'huile conte-
nue dans le compresseur ne soient libé-
rés dans l'atmosphère.

Jusqu'à son enlèvement, veillez à ce
que votre ancien appareil ne présente
aucun danger pour les enfants. Pour de
plus amples informations, reportez-
vous au chapitre "Consignes de sécu-
rité et mises en garde" du mode d'em-
ploi.

Comment faire des économies d'énergie ?

	Consommation énergétique normale	Consommation énergétique élevée
Installation / Entretien	Dans des locaux aérés.	Dans des locaux fermés, non aérés.
	Pas d'exposition directe à la lumière du soleil.	Exposition directe à la lumière du soleil.
	Eloigné d'une source de chaleur (chauffage, cuisinière).	Près d'une source de chaleur (chauffage, cuisinière).
	Température ambiante idéale d'env. 20 °C.	Température ambiante élevée.
	Ne recouvrez pas les fentes d'aération et dépoussiérez régulièrement.	Fentes d'aération et d'évacuation d'air plus ou moins empoussiérées
	Dépoussiérez le compresseur et la grille métallique (échangeur thermique) situés à l'arrière de l'appareil au moins une fois par an.	De la poussière s'est accumulée sur le compresseur et la grille métallique (échangeur thermique).
Réglage de la température	Zone de réfrigération de 4 à 5 °C	Plus vous abaissez la température, plus la consommation énergétique augmente !
	Zone de congélation à -18 °C	

Comment faire des économies d'énergie ?

	Consommation énergétique normale	Consommation énergétique élevée
Utilisation	Agencement des tiroirs, tablettes et balconnets conforme à la sortie d'usine.	
	Ouvrir la porte si nécessaire seulement et la refermer le plus vite possible. Ranger correctement les aliments.	Des ouvertures de porte trop fréquentes et trop longues entraînent des pertes de froid et une pénétration d'air chaud dans l'appareil. L'appareil doit ensuite faire redescendre la température. La durée de fonctionnement du compresseur augmente.
	Emmener un sac isotherme pour aller faire les courses et ranger les aliments rapidement dans l'appareil. Remettre le plus vite possible les produits sortis, avant qu'ils ne se réchauffent trop. Laisser d'abord refroidir les boissons et les plats chauds à l'extérieur de l'appareil.	Les plats encore chauds et les aliments à température ambiante font pénétrer de la chaleur dans l'appareil : ce dernier doit ensuite faire redescendre sa température et la durée de fonctionnement du compresseur augmente.
	Emballez et couvrez les aliments avant de les ranger.	L'évaporation et la condensation de liquides à l'intérieur du réfrigérateur contribue à une moindre performance de la production de froid.
	Placer les aliments à décongeler au réfrigérateur	
	Pour une meilleure ventilation de l'appareil, ne surchargez pas les compartiments.	Une mauvaise circulation d'air contribue à une moindre performance de la production de froid.

Description de l'appareil

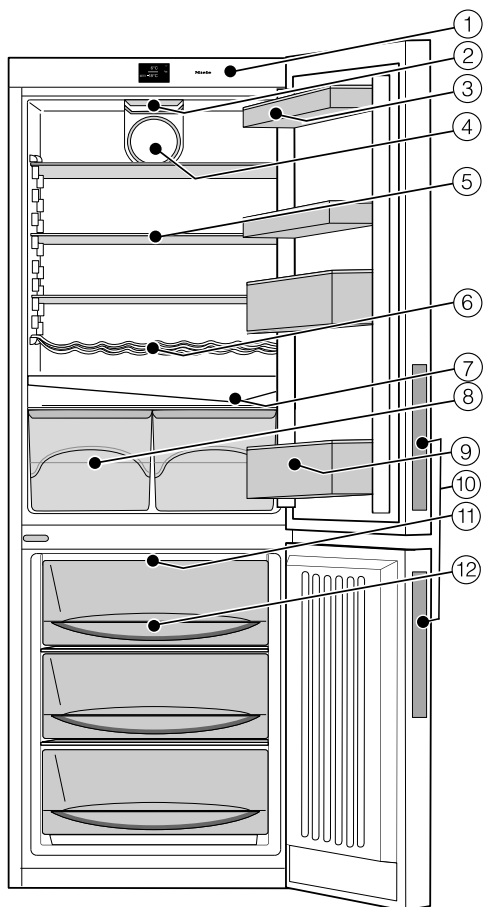



- ① Bandeau de commande avec écran
- ② Eclairage intérieur
- ③ Balconnet
- ④ Ventilateur
- ⑤ Tablette
- ⑥ Clayette
- ⑦ Rigole et orifice d'évacuation de l'eau de dégivrage
- ⑧ Bacs à fruits et à légumes
- ⑨ Balconnet à bouteilles avec cale-bouteilles
- ⑩ Poignée
- ⑪ Module NoFrost
- ⑫ Tiroirs de congélation

Cette illustration est donnée à titre d'exemple.







Pour une installation plus facile, des poignées de transport se trouvent en haut sur l'arrière de l'appareil et des roulettes de transport en bas de l'appareil.

Symboles à l'écran

Commande

Symbole		Fonction
	Veille	Activer l'ensemble de l'appareil ; activer séparément la zone de réfrigération
	Mode réglages	Effectuer les réglages (voir chapitre "Autres réglages").
- / +	moins / plus	Modifier le réglage (par ex. température)
OK		Confirmer le réglage
< / >	Flèche de navigation gauche / droite	Faire défiler dans le mode réglage pour sélectionner un réglage
	Retour	Quitter le menu

Information

Symbole		Signification
	Veille	L'appareil est raccordé électriquement, mais n'est pas activé. La zone de réfrigération est désactivée de manière séparée.
	Zone de congélation	identifie l'affichage de température du congélateur
	Touche SuperFroid (zone de réfrigération)/ SuperFrost (zone de congélation)	La fonction peut être sélectionnée selon la zone de froid (voir "utiliser SuperFrost, SuperFroid et DynaCool").
	DynaCool (zone de réfrigération)	La fonction peut être sélectionnée selon la zone de froid (voir "utiliser SuperFrost, SuperFroid et DynaCool").
	Alarme de température	Message d'avertissement (voir "En cas d'anomalies ... - Messages à l'écran").
	Alarme de porte	Message d'avertissement (voir "En cas d'anomalies ... - Messages à l'écran").
	Coupure de courant	Message d'avertissement (voir "En cas d'anomalies ... - Messages à l'écran"..

Accessoires

Accessoires fournis

Cale-bouteilles

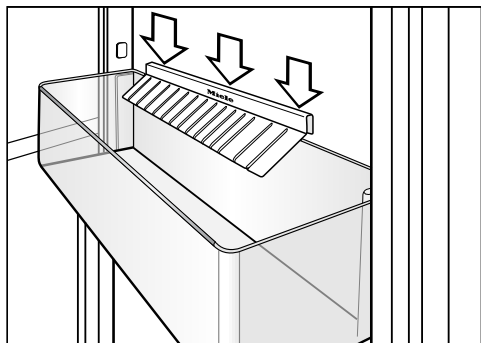

Quand vous ouvrez / fermez la porte de l'appareil, les bouteilles tiennent mieux grâce au cale-bouteilles.

Bac à glaçons

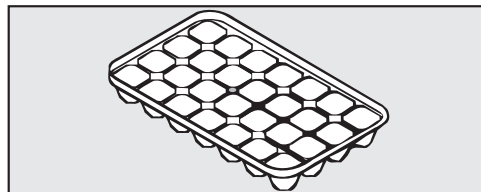

Accessoires en option

Conçus spécialement pour l'appareil, des accessoires et des produits de nettoyage et d'entretien sont disponibles dans le gamme de produits Miele.

Pour commander des accessoires en option, veuillez vous rendre sur notre site en ligne ou vous adresser à votre revendeur ou au service après-vente Miele.

Boutique en ligne Miele :
www.boutique.miele.fr

Clayette

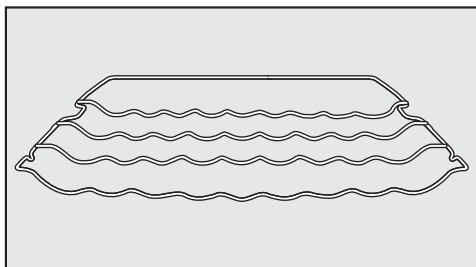

Gain de place, la clayette pour bouteilles permet de conserver vos bouteilles à l'horizontale.

Vous pouvez choisir à quel niveau de l'appareil vous souhaitez l'installer.

Filtre à charbon actif avec support KKF-FF (Active AirClean)

Le filtre à charbon actif neutralise les odeurs désagréables dans la zone de réfrigération et veille par conséquent à une meilleure qualité de l'air.

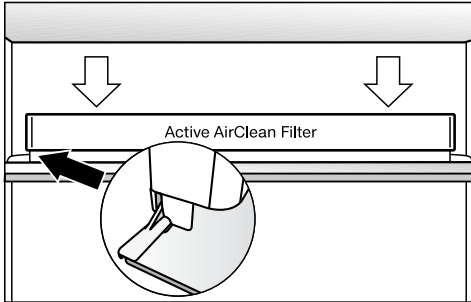

Le support du filtre à charbon actif est placé sur la baguette de protection arrière de la surface d'appui et peut être déplacé selon les besoins.

Remplacement du filtre à charbon actif KKF-RF (Active AirClean)

Les filtres de remplacement correspondants pour le support (Active AirClean) sont disponibles. Il est conseillé de remplacer le filtre à charbon actif tous les 6 mois.

Chiffon microfibre multi-usages

Le chiffon microfibre permet d'éliminer facilement traces de doigts et salissures légères sur les façades en inox, bandeaux de commande, fenêtres, meubles, vitres de voiture etc.

Première mise en service

Avant la première utilisation

Emballages de transport

- Retirez tous les matériaux d'emballage qui se trouvent à l'intérieur de l'appareil.

Film de protection

Les portes de l'appareil et éventuellement les parois sont aussi protégées par un film de protection

- Retirez le film de protection.

Nettoyage

Respectez scrupuleusement les instructions du chapitre "Nettoyage et entretien".

- Nettoyez l'intérieur de l'appareil et les accessoires.

Brancher l'appareil

- Raccordez l'appareil au réseau électrique.

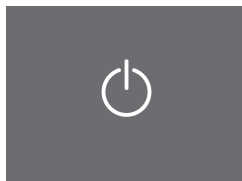

Veille

L'écran affiche .

Mise en marche et arrêt de l'appareil

Écran tactile

⚠ Les objets pointus ou tranchants, tels que des crayons ou des stylos, peuvent rayer l'écran tactile. Effleurez l'écran tactile avec les doigts seulement.

La chaleur dégagée par votre doigt transmet de petites décharges électriques qui déclenchent une impulsion électrique aussitôt identifiée par la surface de l'écran tactile.

L'écran tactile ne réagit pas au contact des objets.

Si votre doigt est froid il peut arriver que l'écran tactile ne réagisse pas.

Allumer l'appareil

Avant la première utilisation, laissez l'appareil produire du froid pendant 2 heures env. Attendez que la température soit assez basse pour y déposer vos aliments. Vous pouvez déposer les aliments dans la zone de décongélation une fois que la température de cette zone est passée sous le seuil des - 18 °C.

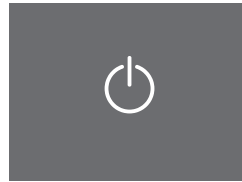

Veille

■ Effleurez pendant un court instant .

Un message de bienvenue

Miele - Willkommen apparaît à l'écran pendant 3 secondes.

Dans le cas contraire et si l'écran affiche , le verrouillage s'enclenche (voir "Autres réglages - Activer / Désactiver le verrouillage - Déverrouiller temporairement le verrouillage").

Mise en marche et arrêt de l'appareil

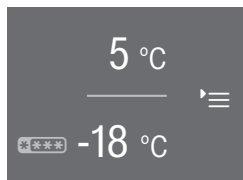

Ecran d'accueil

L'affichage bascule sur la page d'accueil.

L'éclairage interne s'allume et devient plus clair jusqu'à ce qu'il ait atteint la luminosité maximale. L'appareil est activé et commence à refroidir. Il se règle sur les températures pré-réglées :

- Température dans la zone de réfrigération = 5 °C
- Température de la zone de congélation = - 18 °C

Ecran d'accueil

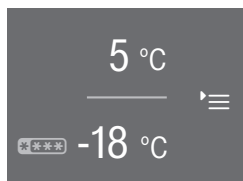

L'écran d'accueil est la page depuis laquelle il est possible de procéder à tous les réglages.

L'écran est divisé en plusieurs zones :

Dans la zone supérieure se trouve l'affichage de température de la zone de réfrigération.

En effleurant l'affichage de la température, vous parvenez dans l'affichage de la zone de réfrigération. Vous pouvez régler ou modifier ici la température (voir "Choix de la température - Régler la température") et sélectionner la fonction SuperFroid ❄ et/ou la fonction DynaCool 🌀 (voir "Utiliser SuperFrost, SuperFroid et DynaCool").

Dans la zone inférieure se trouve l'affichage de température de la zone de congélation.

Cette zone est aussi identifiée par ****.

En effleurant l'affichage de la température, vous parvenez dans l'affichage de la zone de congélation. Vous pouvez régler ou modifier ici la température et sélectionner la fonction SuperFrost ❄ (voir "Utiliser SuperFrost, SuperFroid et DynaCool").

Dans la zone de droite se trouve le mode réglages ≡.

En effleurant le symbole ≡ vous parvenez dans l'affichage du mode réglages. D'autres réglages peuvent aussi être sélectionnés (voir "Autres réglages").

Mise en marche et arrêt de l'appareil

Eteindre l'appareil

En mode réglages, vous pouvez désactiver l'appareil (voir aussi "Autres réglages").

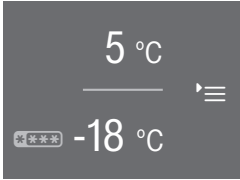

Ecran d'accueil

- Effleurez '≡'.

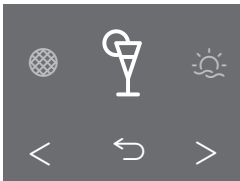

Mode réglages

- Faites défiler à l'aide des flèches < ou > jusqu'à ce que ⏻ s'affiche.

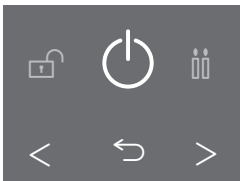

Eteindre l'appareil

- Effleurez ⏻.

L'affichage de température s'éteint à l'écran et ⏻ s'allume.

L'éclairage intérieur de la zone de réfrigération s'éteint et la production de froid s'arrête.



⏻ s'éteint au bout de 10 minutes.

L'écran est noir et bascule en mode économie d'énergie.

Arrêt de la zone de réfrigération uniquement

Vous pouvez n'arrêter que la zone de réfrigération et laisser la zone de congélation enclenchée.

Conseil : Pendant vos vacances, il est conseillé d'utiliser la fonction mode Holiday (voir "Autres réglages - activer/désactiver mode Holiday "), car la zone de réfrigération n'est pas complètement désactivée, mais fonctionne à une puissance de réfrigération faible.

Si vous avez sélectionné au préalable les fonctions mode Party , DynaCool , SuperFroid , ces dernières seront automatiquement désactivées.

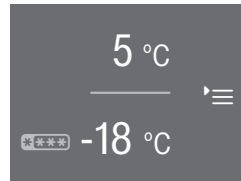

Veille

- Effleurez l'affichage de la température dans la zone de réfrigération.

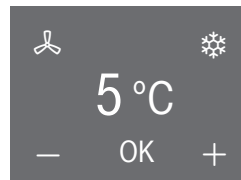

Affichage zone de réfrigération

- Effleurez — ou + jusqu'à ce que ⏻ s'affiche.

- Effleurez ⏻.

- Effleurez OK, pour confirmer votre saisie.

Mise en marche et arrêt de l'appareil

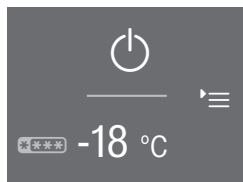

Écran d'accueil - zone de réfrigération désactivée

L'affichage de la température de la zone de réfrigération s'éteint à l'écran et  s'allume.

La zone de réfrigération est désactivée. La température dans la zone de congélation continue à s'afficher. L'éclairage intérieur de la zone de réfrigération s'éteint.

Activer séparément la zone de réfrigération (si elle était auparavant désactivée)

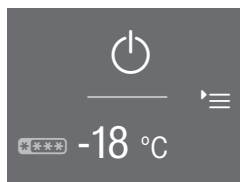

Écran d'accueil - zone de réfrigération désactivée

■ Effleurez  dans la zone de réfrigération.

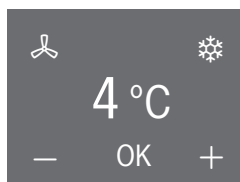

Affichage zone de réfrigération

■ Effleurez — ou + jusqu'à ce que 4 °C s'affiche.

■ Effleurez OK, pour confirmer votre saisie.

La zone de réfrigération est activée et commence à refroidir. Elle se règle à la température souhaitée. Lors de l'ouverture de la porte de la zone de réfrigération, l'éclairage intérieur s'allume.

En cas d'absence prolongée

 En cas d'arrêt prolongé de l'appareil, de la moisissure risque de se former si la porte reste fermée et si l'appareil n'a pas été nettoyé.
Nettoyez impérativement l'appareil.

Si l'appareil doit rester longtemps sans fonctionner :

- éteignez l'appareil,
- débranchez l'appareil ou ôtez le fusible de l'installation domestique,
- nettoyez l'appareil et
- laissez les portes de l'appareil ouvertes afin d'aérer suffisamment et éviter ainsi la formation de mauvaises odeurs.

Respectez les deux derniers conseils même si vous désactivez séparément la zone de réfrigération pendant une période prolongée.

Choix de la bonne température

Il est primordial de sélectionner une température correcte afin de bien conserver les aliments. Ceux-ci s'abîment vite sous l'action de micro-organismes. Une bonne température de conservation peut retarder, voire empêcher leur dégradation. Plus la température baisse et plus ce processus ralentit.

La température à l'intérieur de l'appareil augmente,

- en fonction de la fréquence et la durée d'ouverture de porte,
- en fonction de la quantité d'aliments conservés,
- en fonction de la chaleur des aliments mis à refroidir,
- en fonction de la température ambiante de la pièce où est installé l'appareil. Cet appareil est prévu pour une classe climatique (température ambiante) précise dont il faut respecter les limites.

... dans la zone de réfrigération

Nous conseillons une température de **4 °C** dans la zone de réfrigération.

... dans la zone de congélation

Il faut obtenir une température de **-18 °C** pour congeler des aliments frais et les conserver longtemps. A cette température le développement des micro-organismes est très faible mais dès que la température dépasse les **-10 °C**, la décomposition des aliments par les micro-organismes reprend et ils se conservent moins longtemps. Aussi ne faut-il jamais recongeler des aliments partiellement ou totalement décongelés à moins qu'ils aient été cuits depuis leur décongélation. Les micro-organismes sont éliminés par des températures élevées.

Affichage de la température

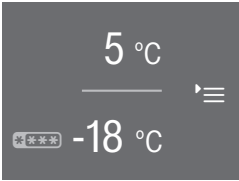

Ecran d'accueil

En mode de fonctionnement normal, l'affichage de la température en haut à l'écran indique la **température moyenne effective de la zone de réfrigération** et la température en bas de l'écran, la **température la plus basse dans la zone de congélation** qui règne à ce moment dans l'appareil.

En fonction de la température ambiante et des réglages, il faut parfois plusieurs heures avant que les températures sélectionnées soit atteintes et affichées.

 La température est passée sous le seuil des - 18 °C pendant une durée prolongée ? Vérifiez que vos produits surgelés n'ont pas commencé à décongeler.

Dans ce cas, consommez-les au plus vite ou faites-les cuire ou rôtir avant de les congeler de nouveau.

Régler la température

Les températures se règlent séparément dans la zone de réfrigération et la zone de congélation.

- Effleurez à l'écran l'affichage de température de la zone de froid que vous souhaitez régler.

La température préalablement réglée apparaît.

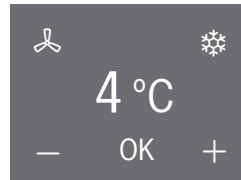

Affichage zone de réfrigération

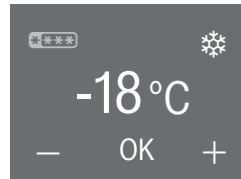

Affichage zone de congélation

- Réglez la température vers le haut ou le bas à l'aide de — et +.

Choix de la bonne température

- Directement après avoir réglé la température, effleurez OK, pour confirmer votre saisie.
- Ou patientez env. 8 secondes après avoir appuyé sur la dernière touche. La température est ensuite automatiquement prise.

Conseil : La température récemment réglée est aussi confirmée et reprise lors de la fermeture de l'appareil.

Pour terminer l'affichage de la température bascule sur la valeur de température réelle qui règne à ce moment dans l'appareil.

Plage de températures

- La température dans la zone de réfrigération est réglable entre 1 °C et 9 °C.
- La température dans la zone de congélation est réglable entre - 15 °C et - 26 °C.

Conseil : Lorsque vous avez modifié la température à l'aide du sélecteur, vérifiez la température au bout de **6 heures env. si l'appareil est peu rempli et après 24 heures env. s'il est rempli.**

Ce n'est qu'à ce moment-là que la température réelle est réglée.

- Si la température se trouve encore être trop élevée ou trop basse, réglez-la à nouveau.

Utilisation de la fonction SuperFrost, SuperFroid et DynaCool

Selon la zone de froid, les fonctions suivantes peuvent être activées.

- **Zone de réfrigération**
SuperFroid ❄️ et DynaCool 🌀
- **Zone de congélation**
SuperFrost ❄️

Vous trouverez sur les pages suivantes d'autres explications, des informations sur ces fonctions et comment elles sont activées.

Fonction SuperFrost ❄️

Pour congeler de manière optimale les aliments, vous devez activer la fonction SuperFrost avant la congélation d'aliments frais. Cette fonction permet de congeler les aliments à cœur rapidement afin de préserver leurs valeurs nutritives, leurs vitamines, leur aspect et leur goût.

Exceptions :

- Lorsque vous déposez des aliments déjà congelés dans votre congélateur.
- Lorsque vous congelez seulement jusqu'à 2 kg d'aliments par jour.

Vous devez activer la fonction Superfrost **6 heures avant de mettre à congeler** les produits.

Si vous souhaitez utiliser la **capacité maximale de congélation**, activez la fonction Superfrost **24 heures à l'avance** !

Dès que la fonction SuperFrost est activée, l'appareil fonctionne à puissance frigorifique maximale et la température baisse.

La fonction SuperFrost s'arrête automatiquement après environ 65 heures. Le temps écoulé jusqu'à l'arrêt de la fonction dépend de la quantité d'aliments frais stockés.

Conseil : Pour économiser de l'énergie, vous pouvez désactiver vous-même la fonction SuperFrost, dès qu'une température de congélation **constante** de -18 °C est atteinte. Contrôlez la température dans la zone de congélation.

Une fois la fonction SuperFrost désactivée, l'appareil se remet à fonctionner à puissance normale.

Fonction SuperFroid ❄️

Grâce à la fonction SuperFroid, la zone de réfrigération atteint très rapidement la valeur la plus froide (en fonction de la température ambiante).

Conseil : Il est particulièrement recommandé d'enclencher la fonction SuperFroid lorsque vous souhaitez refroidir de grandes quantités d'aliments ou de boissons qui viennent d'être entreposés.

Dès que la fonction SuperFroid est activée, l'appareil fonctionne à puissance frigorifique maximale et la température baisse.

La fonction s'arrête automatiquement au bout de 12 heures.

Conseil : Pour économiser de l'énergie, vous pouvez désactiver vous-même la fonction SuperFroid dès que les aliments ou les boissons sont suffisamment froids.

Une fois la fonction SuperFroid désactivée, l'appareil se remet à fonctionner à puissance normale.

Utilisation de la fonction SuperFrost, SuperFroid et DynaCool

Fonction DynaCool

Sans le système de refroidissement dynamique (DynaCool), différentes zones de froid apparaissent dans la zone de réfrigération en raison de la circulation naturelle de l'air (l'air froid et lourd se déplace dans la zone inférieure). Ces zones de froid devraient être utilisées en conséquence lors du stockage des aliments (voir chapitre "Conserver les aliments dans la zone de réfrigération"). En revanche, si vous souhaitez entreposer une grande quantité d'aliments du même type (par ex. après les courses hebdomadaires), le système de refroidissement dynamique permet une répartition relativement homogène de la température sur tous les plans de rangement pour que tous les aliments de la zone de réfrigération soient maintenus à peu près à la même température. Il est possible de régler la température.

Le système de refroidissement dynamique devrait également être enclenché

- lorsque la température ambiante est plus élevée (à partir de 30 °C env.) et
- lorsque l'air est très humide.

Si la fonction de froid dynamique DynaCool est sélectionnée, le ventilateur est prêt à fonctionner : si le compresseur s'enclenche, le ventilateur se déclenche automatiquement.

Conseil : L'activation du système de refroidissement dynamique entraînant une légère augmentation de la consommation d'énergie, le système de refroidissement dynamique devrait être désactivé en cas d'usage normal de l'appareil.

À des fins d'économie d'énergie, le ventilateur s'arrête automatiquement pendant un certain laps de temps, dès que la porte s'ouvre.

Utilisation de la fonction SuperFrost, SuperFroid et DynaCool

Activer ou désactiver la fonction souhaitée

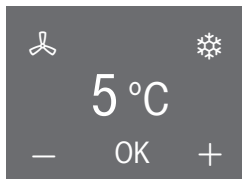

- Effleurez à l'écran, l'affichage de température de la zone de froid souhaitée.

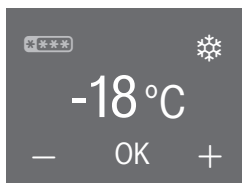

Écran zone de réfrigération – DynaCool, SuperFroid



Écran zone de congélation – SuperFrost

La température actuelle et  et  ou  apparaissent à l'écran.

- Effleurez le symbole de la fonction souhaitée.
 - Le symbole devient orange, la fonction est sélectionnée.
 - Le symbole est blanc, la fonction est désélectionnée.
- Effleurez OK, pour confirmer votre saisie.
- Ou patientez env. 8 secondes après avoir appuyé sur la dernière touche. La saisie est prise en compte automatiquement.

La fonction SuperFroid, SuperFrost ou DynaCool est activée ou désactivée.

Les fonctions activées ne s'affichent **pas** dans l'écran d'accueil.

Après une coupure de courant, une fonction préalablement activée est désactivée.

Affichage de la fonction sélectionnée

- Effleurez à l'écran l'affichage de la température de la zone de froid correspondante.

La température actuelle apparaît à l'écran. Le symbole de la fonction sélectionnée est orange.

Température et alarme de porte

L'appareil est équipé d'une alarme sonore pour éviter que la température dans la zone de congélation n'augmente sans que l'on s'en aperçoive et afin d'éviter une perte d'énergie si la porte de l'appareil devait rester ouverte.

Alarme de température

 La température est passée sous le seuil des - 18 °C pendant une durée prolongée ? Vérifiez que vos produits surgelés n'ont pas commencé à décongeler.

Dans ce cas, consommez-les au plus vite ou faites-les cuire ou rôtir avant de les congeler de nouveau.

Si la température de la zone de congélation atteint une plage de température trop chaude,  s'affichera en rouge dans l'affichage de température de la zone de congélation.

De plus, un signal sonore retentit jusqu'à ce que l'état d'alarme se termine ou jusqu'à ce que le signal d'avertissement soit prématurément désactivé.

Cette limite est déterminée par le réglage du sélecteur de température.

L'affichage de l'alarme de température s'effectue uniquement sur l'écran d'accueil et non pendant un réglage.

Une alarme de température s'affiche avant une alarme de porte.

L'alarme de température se déclenche par ex.

- si l'appareil est mis sous tension, dans la mesure où la température dans la zone de congélation est trop différente de celle réglée,

- lorsque trop d'air chaud pénètre dans la zone de décongélation au moment d'ouvrir la porte pour sortir ou ranger des produits surgelés,
- si vous congelez de grosses quantités d'aliments,
- après une panne de courant,
- lorsque l'appareil est défectueux.

Dès que l'état critique est passé, le signal sonore s'arrête et  s'éteint.

Désactiver l'alarme de température et consulter la température la plus chaude

Si le signal sonore vous gêne, vous pouvez le désactiver. De la même manière, vous pouvez consulter la température la plus chaude qui règne dans la zone de congélation.

- Effleurez .

Le message d'anomalie a été confirmé et le signal sonore s'est arrêté. A l'écran apparaît l'écran d'accueil : dans l'affichage de température de la zone de congélation, la température la plus chaude qui régnait jusqu'à présent dans la zone de congélation, clignote pendant env. 1 minute. Pour terminer, l'affichage de la température bascule sur la température actuelle de la zone de congélation.

Vous pouvez quitter l'affichage de température clignotant :

- Effleurez l'affichage de température du congélateur.

L'affichage clignotant de la température maximale atteinte par la zone de congélation s'éteint. La température effective de la zone de décongélation s'affiche de nouveau en temps réel.

Alarme de porte

L'appareil est équipé d'un système d'alarme afin d'éviter une déperdition énergétique lorsque la porte est ouverte et pour protéger les aliments congelés stockés des effets de la chaleur.

Si la porte de l'appareil reste ouverte de manière prolongée,  s'affichera en jaune dans l'affichage de température. Un signal sonore retentira 4 fois. Si l'état d'alarme n'est pas terminé ou si le signal sonore n'est pas désactivé, le signal sonore retentira de nouveau pendant env. 3 minutes.

Le délai de déclenchement de l'alarme de porte dépend du réglage sélectionné (réglage usine = 2 minutes). L'alarme de porte peut également être désactivée (voir "Réglages supplémentaires - Réglage/ désactiver volume des signaux sonores").

Dès que la porte de l'appareil est fermée, le signal sonore s'arrête et  s'éteint.

L'alarme de porte s'affiche uniquement sur l'écran d'accueil et pas pendant un réglage.

Si aucun signal sonore ne retentit, bien qu'il y a une alarme de porte, le signal sonore a été désactivé dans le mode réglage (voir chapitre "Autres réglages - régler/ désactiver le volume des signaux sonores").

Désactiver l'alarme de porte

Si l'alarme vous dérange, vous pouvez l'interrompre avant la fin.

















■ Effleurez .

La température réelle actuelle s'affiche dans l'affichage de température. Le signal sonore s'éteint.

Autres réglages

Tableau des réglages

Les réglages suivants peuvent être activés ou modifiés. Les réglages usine sont présentés dans le tableau en **gras** ou comme niveau marqué en barre à segments.

Réglage		Choix / réglage d'usine
	Activer / Désactiver le mode Party (fêtes)	Activé (symbole orange) / Désactivé
	Activer / Désactiver le mode Holiday (vacances)	Activé (symbole orange) / Désactivé
	Utiliser la minuterie (Timer QuickCool)	0:00 - 9:59 h.:min
	Activer / Désactiver le verrouillage	Activé / Désactivé
	Eteindre l'appareil	OK
	Activer / Désactiver le mode Shabbat	Activé (symbole orange) / Désactivé
	Modifier le temps jusqu'à l'alarme de porte	Niveau 1 - 7 (niveau 1 = 30 s.) ■■■■■----- (niveau 4 = 2 min.)
	Activer / Désactiver le bip touches	Activé / Désactivé
	Activer / Désactiver le volume des signaux sonores et d'avertissement	désactivé - niveau 7 ■■■■■-----
	Régler la luminosité de l'écran	Niveau 1 - 7 ■■■■■-----
	Modifier l'unité de température	°C / °F
	Mode expo (seulement visible si activé)	Désactivé
	Réinitialiser les réglages d'usine	
	Consulter les informations de votre appareil	Affichages (important pour le message d'une anomalie pour le service après-vente Miele !)
	Rappel : remplacer le filtre à charbon actif	Activé (symbole orange) / Désactivé

Autres réglages

Dans le mode de réglage ☰ vous pouvez définir des réglages spécifiques et sélectionner les fonctions souhaitées, et par conséquent adapter votre appareil à vos habitudes.

Vous trouverez de plus amples explications et informations sur ces réglages aux pages suivantes.

En mode réglages, l'alarme de porte ou un autre message d'avertissement est automatiquement désactivé : aucun symbole ne s'affiche et aucun signal sonore ne retentit. Exception : En cas d'une anomalie de l'appareil (F+chiffres) le mode réglages est immédiatement quitté. Le code d'anomalie s'affiche à l'écran et un signal sonore retentit (voir "En cas d'anomalie ... - Messages à l'écran").

Sélectionnez le réglage de votre choix

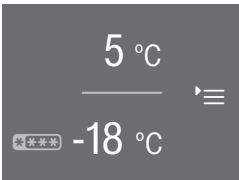

Ecran d'accueil

- Effleurez ☰ .

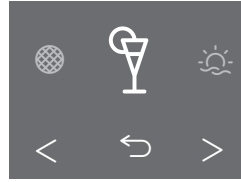

Mode réglages

- Faites défiler à gauche ou à droite, à l'aide des flèches de navigation $<$ ou $>$.

Au centre de l'écran apparaît le symbole de réglage sélectionnable.

À droite et à gauche en arrière-plan, il n'est toutefois pas possible de sélectionner les prochains symboles de réglage visibles.

- Effleurez le symbole du réglage souhaité (voir aussi "Tableau des réglages")

Selon le réglage sélectionné, il y a deux possibilités :

1. Vous parvenez dans un sous-menu pour une sélection supplémentaire d'un réglage ou pour saisir une valeur.
2. Vous sélectionnez directement le réglage. Le symbole devient orange et confirme par conséquent la sélection. Si le symbole est blanc, la fonction n'est pas activée.

Autres réglages

Saisie de valeurs

Toutes les saisies que vous avez activées, doivent être validées avec OK. Si la saisie n'est pas confirmée, l'écran bascule au bout de 15 secondes sur l'écran d'accueil, et les valeurs réglées ou modifiées ne sont pas prises en compte.

Quitter le menu ("Retour" ↵)

A l'aide de ↵, vous pouvez revenir à l'écran précédent.

Les données ou commandes que vous avez activées sans les valider avec OK ne seront pas enregistrées.

Explications relatives aux réglages correspondants

Activer/ désactiver le mode Party 🍷 (fêtes)

Cette fonction est conseillée notamment si vous voulez refroidir ou congeler rapidement de grandes quantités d'aliments frais et de boissons et si vous avez besoin de glaçons, par ex. si vous attendez des invités.

Les fonctions SuperFroid, DynaCool et SuperFrost sont automatiquement activées :

les zones de réfrigération et de congélation sont très rapidement refroidies à la valeur la plus froide (en fonction de la température ambiante).

Conseil : Activez la fonction env. 4 heures avant de stocker.

S'il n'est pas possible d'activer le mode Party (fêtes), la zone de réfrigération sera alors désactivée ou le mode Holiday (vacances) sera activé.

Le mode Party (fêtes) se désactive automatiquement au bout de 20 heures. Mais vous pouvez le désactiver auparavant à tout moment.

Après une coupure de courant, un mode Party (fêtes) préalablement activé est désactivé.

Activer / désactiver le mode Holiday ☀️ (vacances)

Cette fonction est recommandée, si vous ne voulez pas complètement désactiver la zone de réfrigération, par ex. pendant vos congés et que vous n'avez pas besoin d'une puissance élevée de réfrigération.

La zone de congélation reste activée à -18 °C. La zone de réfrigération est réglée à une température de 15 °C et peut par conséquent fonctionner en économisant de l'énergie.

⚠️ Ne stockez pendant cette période d'aliments sensibles à la chaleur et facilement périssables comme les fruits, les légumes, le poisson, la viande et les produits laitiers.

A cette température moyenne de la zone de réfrigération, les aliments facilement périssables ne peuvent pas rester longtemps dans le réfrigérateur, et la consommation d'énergie est plus faible qu'en fonctionnement normal.

Cela peut entraîner la formation d'odeurs ou de moisissures, comme cela est le cas lorsque la zone de réfrigération est désactivée et que la porte de l'appareil est fermée.

Le mode Holiday (vacances) activé s'affiche sur l'écran d'accueil.

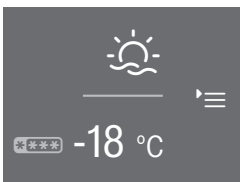

Ecran d'accueil mode Holiday (vacances)

S'il n'est pas possible d'activer le mode Holiday (vacances), la zone de réfrigération devra alors être désactivée séparément.

Si les fonctions mode Party (fête), SuperFroid ou DynaCool sont activées, ces dernières sont désactivées, dès que le mode Holiday (vacances) est sélectionné.

Autres réglages

Utiliser la minuterie ⌚ (Timer Quick-Cool)

Vous pouvez programmer la minuterie pour surveiller certaines opérations annexes, notamment pour le refroidissement de pâte brisée. Le signal sonore vous rappelle le moment réglé.

La durée maximale de la minuterie est de 9 heures et 59 minutes.

– Régler la minuterie

- Effleurez ⌚.
- Avec la touche + ou – saisissez les heures.
- Validez en appuyant sur OK.

Les heures réglées sont prises en compte. Vous pouvez désormais régler les minutes.

- Avec la touche + ou – saisissez les minutes.
- Validez en appuyant sur OK.

Les minutes réglées sont prises en compte. La minuterie réglée commence désormais à s'écouler. Si la porte de l'appareil est de nouveau ouverte, la minuterie écoulee apparaît à l'écran. Au bout d'env. 3 secondes, l'affichage bascule sur l'écran d'accueil.

La minuterie en cours s'arrêtera en cas de consultation ou de correction de la minuterie.

En cas de coupure de courant ou lorsque celui-ci se rétablit, il faut supprimer une minuterie préalablement saisie.

– La minuterie s'est écoulee

Un signal sonore retentit et ⌚ clignote.

- Effleurez l'écran.

L'écran d'accueil apparaît.

– Modifier la minuterie

- Ouvrez la porte de l'appareil.

⌚ et la minuterie écoulee s'affichent pendant 3 secondes à l'écran.

- Effleurez pendant ce temps la minuterie qui s'écoule.
- Effleurez ↻, pour corriger une minuterie réglée. Procédez de la même manière que pour la saisie de la minuterie (voir "Régler minuterie").

– Supprimer la minuterie

- Ouvrez la porte de l'appareil.

⌚ et la minuterie écoulee s'affichent pendant 3 secondes à l'écran.

- Effleurez pendant ce temps la minuterie qui s'écoule.
- Effleurez ☒, pour supprimer une minuterie réglée.

L'écran d'accueil apparaît.

Vous pouvez aussi corriger ou supprimer dans les réglages une minuterie enregistrée.

Activer / Désactiver le verrouillage



Le verrouillage permet de prévenir :

- un arrêt involontaire de l'appareil,
- une modification involontaire du réglage de la température,
- une sélection involontaire des fonctions DynaCool, SuperFroid et SuperFrost,
- un dérèglement involontaire des réglages (seule la désactivation du verrouillage est possible).

Vous évitez ainsi que les personnes non autorisées, notamment les enfants, n'enclenchent des fonctions de l'appareil.

Après une coupure de courant, un verrouillage préalablement activé demeure.

– déverrouiller temporairement le verrouillage



- Effleurez l'écran.

apparaît.

- Effleurez pendant 6 secondes la touche

Vous pouvez réaliser maintenant d'autres réglages (température, fonctions supplémentaires, etc.). Si la porte de l'appareil est de nouveau fermée, le verrouillage est de nouveau activé.

– Désactivation du verrouillage



- Effleurez l'écran.

apparaît.

- Effleurez pendant 6 secondes la touche

L'écran d'accueil apparaît.

- Effleurez '≡'.

- Sélectionnez

devient orange.

- Effleurez

apparaît à l'écran. Le verrouillage est désactivé.

Eteindre l'appareil



A l'aide de cette fonction, vous pouvez désactiver tout l'appareil.

L'affichage de la température disparaît de l'écran et apparaît.

L'éclairage intérieur de la zone de réfrigération s'éteint et la production de froid s'arrête.

s'éteint au bout de 10 minutes et l'écran est noir (mode économie d'énergie).

Autres réglages

Activer/ désactiver le mode Shabbat

Cet appareil propose un mode Shabbat qui permet de faciliter l'observance des pratiques religieuses.

Sont désactivées :

- l'éclairage intérieur qui s'allume porte ouverte,
- toute la signalisation sonore et visuelle,
- l'affichage de la température,
- les fonctions DynaCool, SuperFroid, SuperFrost, mode Party (fêtes) et mode Holiday (vacances) sous réserve qu'elles aient été activées au préalable,
- la minuterie (sous réserve qu'elle ait été activée au préalable).

De la même manière, vous ne pouvez pas procéder à des réglages en mode réglages .

Le mode Shabbat se désactive automatiquement au bout de 120 heures.

La signalisation sonore et visuelle étant désactivée, vous devez contrôler que la porte est bien fermée.

Si une panne de courant survient pendant cette période, elle ne sera pas signalée. Après une panne de courant, l'appareil redémarre en mode Shabbat, sous réserve qu'il ait été activé au préalable.

– Activer le mode Shabbat

- Effleurez .

 devient orange.

Pour terminer,  devient blanc à l'écran.



Affichage mode Shabbat

Au bout de 3 secondes  s'éteint et l'écran est noir.

– Désactiver préalablement le mode Shabbat

- Effleurez l'écran.

 apparaît.

- Effleurez .

 devient orange.

- Effleurez .

 devient blanc. La fonction a été désactivée.



Régler la durée jusqu'à l'alarme de porte

L'appareil dispose d'une alarme de porte. Si une porte d'appareil doit rester ouverte de manière prolongée, un signal sonore retentit (sous réserve qu'il n'ait pas été désactivé ; voir "Régler / Désactiver le volume des signaux sonores et d'avertissement") et  apparaît à l'écran (voir "Alarme de température et de porte - alarme de porte").

Vous pouvez régler dans la barre de segments la durée jusqu'au déclenchement de l'alarme de porte  :

La durée peut être réglée par paliers de 30 secondes, en commençant par 30 secondes (palier 1 = 1 segment rempli) jusqu'à max. 3 minutes et 30 secondes (palier 7 = 7 segments remplis).

Activer / Désactiver le bip touches /

A chaque contact d'une zone sélectionnée à l'écran, un bip touches retentit. Vous pouvez l'activer  ou le désactiver .

Régler / Désactiver le volume des signaux sonores et d'avertissement

Vous pouvez régler dans la barre de segments, le volume des signaux sonores et d'avertissement :

Si tous les segments sont remplis, le volume maximum est sélectionné.

Si aucun segment n'est rempli, le signal sonore et d'avertissement est désactivé.  apparaît.

Le volume est modifié pendant le réglage.

Les signaux sonores et d'avertissement lors d'une alarme de température, d'un message d'anomalie, d'une coupure de courant de d'une minuterie réglée ne peuvent pas être désactivés.

Autres réglages

Régler la luminosité de l'écran ☀

Vous pouvez régler la luminosité de l'écran dans la barre de segments si tous les segments sont remplis, la luminosité maximale est sélectionnée.

La modification de la luminosité est visible pendant le réglage.

Régler l'unité de température °C/°F

Vous pouvez sélectionner pour l'affichage de température à l'écran entre degré Celsius °C et degré Fahrenheit °F.

Désactiver le mode expo ■

Le mode expo permet aux revendeurs de présenter l'appareil sans que celui-ci produise du froid. Ce réglage n'est d'aucune utilité au particulier.

Si le mode expo a été désactivé à l'usine, ■ s'affiche à l'écran. Vous pouvez désactiver ici la fonction.

Si le mode expo a été désactivé, il ne peut pas être réactivé via le mode réglages '≡.

Réinitialiser aux réglages d'usine

Tous les réglages de l'appareil sont réinitialisés par défaut, et l'appareil est désactivé.

Consulter les informations **i**

Les données de l'appareil (modèle et N° de fabrication) s'affichent à l'écran.

Conseil : Ces données sont importantes pour le message d'anomalie auprès du service après-vente Miele !

Quittez l'affichage d'information en validant par OK.

– Afficher les accords de licence

Vous pouvez afficher les licences utilisées sous ©.

Rappel : remplacer le filtre à charbon actif

Cet appareil n'est pas équipé de filtres à charbon actif avec support KKF-FF (Active AirClean). Ce dernier est disponible en accessoires en option (voir "Accessoires - Accessoires en option").

Si le témoin de remplacement du filtre à charbon actif est activé, vous aurez un rappel au bout de 6 mois pour remplacer le filtre à charbon actif (voir "Nettoyage et entretien - Remplacer le filtre à charbon actif").

 apparaît sur l'écran d'accueil dans l'affichage de température de la zone de réfrigération et un signal sonore (si activé) retentit.

En effleurant le symbole, vous validez le message. Le compteur est réinitialisé et l'affichage rebascule sur l'écran d'accueil.

Conserver des aliments - zone de réfrigération

 **Risque d'explosion !**
N'entreposez aucun produit explosif ni aucun produit contenant un gaz propulseur (par ex. une bombe aérosol).

 Si vous entreposez des aliments contenant de la graisse ou de l'huile dans la contreporte, des fissures risquent d'apparaître dans le plastique, qui peut casser.
Veillez à ce que la graisse ou l'huile ne fuient pas sur les pièces en plastique de l'appareil.

Les différentes zones de froid

La circulation naturelle de l'air crée des différences de température de la zone de réfrigération.

L'air froid plus lourd, s'accumule dans la partie basse du réfrigérateur. Servez-vous des différentes zones de froid quand vous rangez vos aliments dans l'appareil !

Veillez à ne pas stocker les aliments de façon trop compacte afin de garantir une bonne circulation de l'air.

N'obstruez pas le ventilateur sur la paroi arrière – c'est essentiel pour la puissance frigorifique.

Les aliments ne doivent pas toucher la paroi arrière de l'appareil. Ils risqueraient d'y adhérer en gelant.

Cet appareil dispose d'un système de refroidissement dynamique qui permet d'atteindre une température uniforme une fois le ventilateur activé. Le ventilateur permet de combler les différences de températures entre les zones de froid.

Zone la moins froide

La zone la moins froide du réfrigérateur se trouve tout en haut, au niveau de la porte de l'appareil. Utilisez cette zone, par exemple pour conserver votre beurre et l'étaler plus facilement ou votre fromage afin d'en préserver les arômes.

Zone la plus froide

La zone la plus froide du réfrigérateur se trouve juste au-dessus du bac à fruits et légumes, et sur la paroi arrière.

Utilisez ces zones pour conserver tous les aliments sensibles à la chaleur et facilement périssables, comme :

- les viandes et volailles,
- la charcuterie et les plats cuisinés,
- les plats ou pâtisseries à base d'oeufs ou de crème,
- les pâtes fraîches, les pâtes à gâteau ou à pizza, les quiches,
- les fromages au lait cru et autres produits à base de lait cru,
- les légumes sous cellophane et autres aliments frais dont la date de péremption est conditionnée par un stockage inférieur à 4 °C.

Conserver des aliments - zone de réfrigération

Non approprié pour la zone de réfrigération

Certains aliments ne peuvent pas être stockés à des températures inférieures à 5 °C car ils sont sensibles au froid. L'aspect, la consistance, le goût et/ou la teneur en vitamines de ces aliments peuvent être altérés à des températures trop basses.

Parmi ces aliments, on compte notamment les :

- ananas, avocats, bananes, grenades, mangues, papayes, melons, fruits de la passion, agrumes (comme les citrons, les oranges, les mandarines et les pamplemousses),
- fruits pas assez murs,
- aubergines, concombres, pommes de terre, poivrons, tomates, courgettes,
- fromages à pâte dure (parmesan, comté).

A savoir au moment de faire les courses

La condition préalable à une longue conservation réside dans la fraîcheur des aliments que vous achetez. La fraîcheur de départ est décisive pour la durée de conservation des aliments.

Vérifiez toujours la date limite de consommation ainsi que la température de conservation appropriée.

Autant que faire se peut, ne brisez pas la chaîne du froid. Par exemple ne laissez pas vos courses trop longtemps dans une voiture.

Conseil : Munissez-vous d'un sac isotherme pour faire vos courses, glissez les aliments les plus fragiles à l'intérieur puis rangez-les dans votre réfrigérateur dès que vous rentrez.

Bien entreposer ses aliments

Afin d'éviter un transfert d'odeurs dans le réfrigérateur, la prolifération de germes ou un dessèchement des produits, laissez vos aliments dans leur **emballage ou couvrez-les soigneusement**. Ces mesures valent particulièrement pour la conservation de produits d'origine animale.

En réglant correctement la température de votre appareil et en respectant une hygiène correcte, vous pouvez allonger considérablement la durée de conservation des aliments.

Fruits et légumes

Les fruits et légumes peuvent toutefois être conservés sans emballage dans le bac à fruits et légumes.

Conserver des aliments - zone de réfrigération

Aliments riches en protéines

Notez que les aliments riches en protéines se gardent moins longtemps, à savoir les crustacés et les fruits de mer se dégradent plus rapidement que le poisson qui lui-même se garde moins longtemps que la viande.

Aménagement intérieur de la zone de réfrigération

Décaler un balconnet

- Poussez le balconnet vers le haut et retirez-le par l'avant.
- Montez le balconnet à l'endroit de votre choix. Vérifiez qu'il est bien mis en place sur les taquets.

Décaler les tablettes

Les tablettes peuvent être décalées en fonction de la hauteur des aliments.

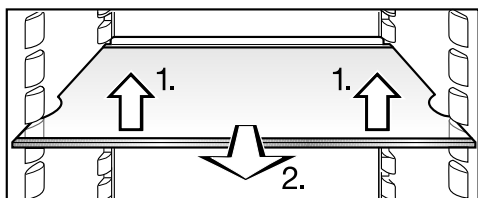

- Soulevez la tablette légèrement à l'avant, tirez-la un peu vers l'avant, soulevez-la et dégagez-la des supports par les encoches et décalez-la vers le haut ou vers le bas.

Le rebord arrière de la tablette doit être orienté vers le haut afin que les aliments ne touchent pas la paroi arrière et n'y restent pas collés.

Les tablettes sont pourvues de butées d'arrêt qui évitent qu'elles soient sorties complètement par mégarde.

Déplacer ou retirer le cale-bouteilles

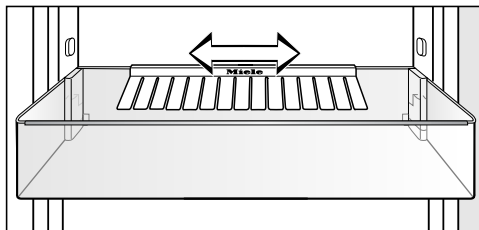

Vous pouvez déplacer la cloison vers la droite ou la gauche. Cela vous permet de dégager davantage de place pour les boissons en brique.

La cloison de maintien peut être entièrement retirée (pour la nettoyer par exemple) :

- Pour ce faire, retirez la cloison du rebord arrière du balconnet pour bouteilles.

Après le nettoyage, vous pouvez replacer le cale-bouteilles.

Aménagement intérieur de la zone de réfrigération

Déplacer la clayette pour bouteilles

La clayette pour bouteilles est disponible en accessoires en option (voir "Accessoires - Accessoires en option").

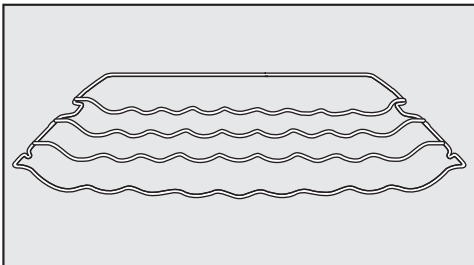

Vous pouvez installer la clayette range-bouteilles de diverses manières dans l'appareil.

- Soulevez la clayette légèrement à l'avant, tirez-la un peu vers l'avant, soulevez-la et dégagez-la des supports par les encoches et décalez-la vers le haut ou vers le bas.

La barre de butée arrière doit être tournée vers le haut afin que les bouteilles ne touchent pas la paroi arrière.

La clayette est pourvue de butées d'arrêt qui évitent qu'elle soit sortie complètement par mégarde.

Déplacer le filtre à charbon actif

Le filtre à charbon actif avec support KKF-FF (Active AirClean) est disponible comme accessoires en option (voir "Accessoires - Accessoires en option").

Veillez à conserver des aliments qui sentent fort, notamment certains fromages, comme suit :

- Placez le support avec les filtres à charbon actif sur la tablette où sont stockés les aliments.
- Remplacez auparavant les filtres à charbon selon vos besoins.
- Placez d'autres filtres à charbon actif (avec support) dans l'appareil (voir "Accessoires - Accessoires en option").

Le support des filtres à charbon actif est placé sur la baguette de protection arrière de la surface d'appui.

- Pour déplacer le filtre à charbon actif, retirez la baguette de protection du support pour filtres à charbon actif, en tirant vers le haut.

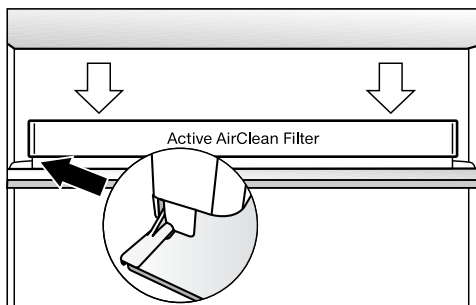

- Placez les sur la baguette de protection de la surface d'appui souhaitée.

Pouvoir de congélation maximal

Pour que la congélation des aliments s'effectue le plus rapidement possible, il convient de ne pas dépasser la capacité maximale de congélation. Vous trouverez la capacité maximale de congélation en 24 heures sur la plaque signalétique : « Pouvoir de congélation ... kg/24 h ».

La capacité de congélation maximale indiquée a été déterminée en conformité avec la norme DIN EN ISO 15502.

Processus de congélation pour les produits frais.

Les aliments frais doivent être congelés à cœur aussi rapidement que possible afin de conserver leur valeur nutritive, vitamines, aspect et goût.

Plus les aliments sont congelés lentement, plus la quantité de liquide qui s'échappe de chaque cellule est importante. Les cellules se recroquevillent alors. Lors de la congélation, seule une partie du liquide qui s'est échappée peut retourner dans les cellules. Concrètement, ceci signifie que la perte de saveur des aliments est plus importante. Ceci se manifeste par la plaque d'eau qui se forme autour de l'aliment lorsque vous le décongelez.

Si les produits sont congelés rapidement, le liquide a moins de temps pour s'échapper des cellules et passer dans les cavités. Les cellules se contractent bien moins. Lors de la décongélation, la faible quantité de liquide qui est passée

dans les cavités peut revenir dans les cellules, et la perte de jus est moindre. Seule une petite tache d'eau se forme !

Conservation de produits surgelés

Pour conserver des produits surgelés vendus dans le commerce, contrôlez lors de l'achat dans le magasin

- si l'emballage n'est pas abîmé,
- la date limite de conservation et
- la température du congélateur dans lequel l'aliment est vendu. Si la température est supérieure à -18°C , les produits surgelés se conserveront moins longtemps.

- Prenez les produits surgelés en dernier et transportez-les dans un sac isotherme ou du papier journal.
- Rangez vos produits surgelés immédiatement dans le congélateur.

Ne recongelez pas les marchandises décongelées ou partiellement décongelées. Recongelez-les seulement après les avoir cuisinés (en les faisant cuire ou griller).

Congélation et conservation

Congélation de produits

Ne congelez que des produits frais et de première qualité !

Conseils pour la congélation

- Aliments **pouvant être congelés** : viande, volaille, gibier, poissons, légumes, fines herbes, fruits crus, produits laitiers, pâtisseries, plats cuisinés.
- Aliments pour lesquels **la congélation est déconseillée** : raisins, salade, radis, oignons, pommes et poires entières crues, mayonnaise, oeufs entiers dans leur coquille, viandes grasses.
- Pour préserver la couleur, le goût, l'arôme et la vitamine C de vos légumes, blanchissez-les avant de les congeler. Pour ce faire, faites cuire vos légumes, portion par portion, à l'eau bouillante pendant 2 - 3 minutes. Retirez ensuite les légumes et refroidissez-les rapidement sous l'eau froide. Égouttez enfin les légumes.
- La viande maigre se congèle mieux que la viande grasse et se conserve beaucoup plus longtemps.
- Séparez les côtelettes, biftecks, escalopes et autres viandes avec un film plastique pour éviter qu'ils congèlent en bloc.
- N'assaisonnez pas les aliments crus et les légumes blanchis avant de les congeler et assaisonnez légèrement les plats cuisinés. Certaines épices changent l'intensité du goût lors de la congélation.

- Faites refroidir les aliments et boissons chaudes avant de les mettre au congélateur pour éviter un début de décongélation pour les autres produits déjà congelés et une augmentation de la consommation d'énergie.

Emballages

- Portionnez les produits à congeler.

Emballages recommandés

- films plastiques
- feuilles en polyéthylène
- feuilles en aluminium
- boîtes de congélation

Emballages à éviter

- papier d'emballage
- papier sulfurisé
- papier cellophane
- sac poubelle
- sacs plastiques utilisés pour les courses
- chassez l'air de l'emballage.
- Fermez l'emballage hermétiquement avec
- caoutchoucs
- clips plastiques
- attaches ou
- autocollants spéciaux pour congélation.

Conseil : Vous pouvez bien entendu utiliser un appareil pour souder les sacs et films de congélation.

Congélation et conservation

- Inscrivez le contenu et la date de congélation sur l'emballage.

Avant la congélation

- Si vous devez congeler plus de 2 kg de produits frais, activez la fonction Superfrost (voir "Utilisation de la fonction SuperFrost, SuperFroid et DynaCool - Fonction SuperFrost") pendant quelques instants avant de ranger les aliments dans le congélateur.

Les aliments déjà congelés disposeront ainsi d'une réserve de froid.

Mise en congélation

-  Les charges maximales suivantes doivent être respectées :
- tiroir de congélation = 25 kg
 - tablette en verre = 35 kg.

Les aliments à congeler ne doivent pas entrer en contact avec des aliments déjà congelés afin d'éviter que ces derniers ne commencent à décongeler.

- Veillez à ce que les emballages soient bien secs pour éviter une congélation en bloc.

- Petite quantité d'aliments à congeler

Congeler les aliments dans les tiroirs de congélation du haut.

- Disposez les aliments à congeler à plat sur le fond des tiroirs de congélation afin que la congélation à cœur se fasse le plus rapidement possible.

- Quantité d'aliments à congeler maximale (voir plaque signalétique)

Les fentes du ventilateur au dos de la zone de congélation doivent toujours être dégagées.

Si les fentes du ventilateur sont encombrées, la performance de refroidissement est réduite et la consommation d'énergie augmente.

Placez les produits congelés sur la tablette en verre de sorte que les fentes du ventilateur ne soient pas recouvertes.

Lorsque vous retirez les tiroirs de congélation, rappelez-vous : le tiroir de congélation du bas doit toujours rester dans l'appareil !

- Retirez les tiroirs de congélation du haut.
- Disposez les produits de manière à ce qu'ils occupent la plus grande surface possible sur les tablettes en verre du haut, afin qu'ils congèlent le plus vite possible jusqu'à leur centre.

Après le processus de congélation :

- Déposez les aliments congelés dans le tiroir de congélation et remplacez-le.

Congélation et conservation

Durée de conservation des aliments congelés

La conservation des aliments est elle-même très différente en cas de respect de la température prescrite de - 18° C. Même dans les produits congelés, des processus de décongélation fortement ralentis ont lieu. La graisse peut par exemple devenir rance avec l'oxygène. De la viande maigre peut par conséquent être conservée deux fois plus longtemps que la viande grasse.

Les durées de conservation indiquées sont des valeurs références pour la durée de conservation des différents groupes d'aliments dans la zone de congélation.

Groupe d'aliments	Durée de conservation (mois)
Oeuf sur le plat	2 à 6
Pain, pâtisseries	2 à 6
Fromage	2 à 4
Poisson, gras	1 à 2
Poisson, maigre	1 à 5
Saucisse, jambon	1 à 3
Gibier, porc	1 à 12
Volaille, bœuf	2 à 10
Fruits et légumes	6 à 18
Herbes aromatiques	6 à 10

Pour des résultats de congélation classiques, la durée de conservation indiquée sur l'emballage est décisive.

Décongélation de produits congelés

Vous pouvez décongeler les aliments

- au micro-ondes,
- au four en mode "Chaleur tournante" ou "Décongélation",
- à température ambiante,
- dans la zone de réfrigération (le froid sera utilisé pour refroidir les autres aliments),
- au four vapeur.

Vous pouvez faire cuire les **morceaux de viande ou de poissons plats** partiellement décongelés dans une poêle chaude.

Décongelez les **morceaux de viande et de poisson** (viande hachée, poulet, filets de poisson, etc.) de manière à éviter tout contact avec les autres aliments. Récupérez l'eau de décongélation et jetez-la avec précaution.

Vous pouvez décongeler les **fruits** à température ambiante dans leur emballage ou dans un saladier couvert.

En général, les **légumes** peuvent être plongés dans l'eau bouillante ou cuits directement dans de la graisse chaude sans être décongelés. Leur temps de cuisson est un peu plus court que celui des légumes frais en raison de la structure cellulaire modifiée.

Ne recongelez pas les marchandises décongelées ou partiellement décongelées. Recongelez-les seulement après les avoir cuisinés (en les faisant cuire ou griller).

Rafraîchissement rapide de boissons

Pour rafraîchir rapidement des boissons dans la zone de réfrigération, enclenchez la fonction SuperFroid.

Vous souhaitez refroidir une grande quantité de boissons ou vous souhaitez en plus refroidir des boissons dans la zone de congélation, sélectionnez alors dans le mode réglages '≡ la fonction mode Party 🎉 (fêtes).

Si vous placez des bouteilles dans le congélateur pour les refroidir plus rapidement, enlevez-les au bout **d'une heure maximum**, sinon elles risquent d'éclater.

Conseil : Pour ne pas oublier les bouteilles dans la zone de congélation, vous pouvez régler en conséquence dans le mode réglage, la minuterie (Timer QuickCool) ⌚.

Utiliser les accessoires

Préparation de glaçons

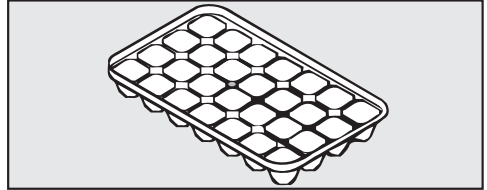

- Remplissez le bac à glaçons à trois quarts avec de l'eau et posez-le sur le fond du compartiment de congélation.
- Aidez-vous d'un objet à bout rond, une cuillère par exemple pour détacher le bac à glaçons.

Conseil : Les glaçons pourront plus facilement être retirés du bac à glaçons si vous les passez rapidement sous l'eau.

Aménagement intérieur

Retirer le tiroir et la tablette en verre

Les tiroirs peuvent être sortis complètement pour les charger, les décharger ou tout simplement pour les nettoyer.

Vous pouvez aussi agrandir de manière flexible la zone de congélation. Vous souhaitez stocker des aliments plus volumineux (par exemple, une dinde ou du gibier), vous pouvez retirer les tablettes en verre entre les tiroirs de congélation.

- Sortez les tiroirs jusqu'à la butée puis soulevez-les vers vous.
- Soulevez légèrement la tablette en verre puis glissez-la doucement vers l'avant.

Dégivrage

Zone de réfrigération

La zone de réfrigération dégivre automatiquement.

Quand le compresseur est en marche, il peut y avoir apparition de givre et de gouttelettes sur la paroi arrière de la zone de réfrigération. Vous n'avez pas besoin de les essuyer, elles s'évaporent toutes seules sous la chaleur du compresseur.

L'eau de dégivrage s'écoule par un orifice le long d'un petit conduit jusqu'au système d'évaporation qui se trouve au dos de l'appareil.



L'eau de dégivrage doit toujours pouvoir s'écouler sans problème.

Pour ce faire, maintenez l'orifice et le conduit d'écoulement propres.

Zone de congélation

L'appareil est pourvu d'un système "No-Frost" permettant d'assurer son dégivrage automatique.

L'humidité pouvant être présente dans la zone de congélation se liquéfie dans l'évaporateur et est automatiquement dégivrée et évaporée à intervalles réguliers.

Grâce au dégivrage automatique, la glace ne s'accumule jamais dans la zone de congélation. Ce système spécial permet d'éviter la décongélation des aliments stockés dans l'appareil !

 Veuillez vous assurer que l'eau ne pénètre pas dans l'électronique ni dans l'éclairage.

 La vapeur d'un nettoyeur vapeur risque d'atteindre les pièces sous tension et de provoquer un court-circuit.

N'utilisez pas de nettoyeur vapeur.

L'eau de nettoyage ne doit pas passer par l'orifice d'évacuation de l'eau de dégivrage.

Ne retirez pas la plaque signalétique qui se trouve à l'intérieur de votre appareil. Elle vous sera utile en cas d'anomalie !

Conseils pour l'entretien

A l'intérieur de l'appareil, n'utilisez que des produits de nettoyage et d'entretien qui ne présentent aucun risque pour les aliments.

Pour éviter d'endommager toutes les surfaces, **n'utilisez pas** :

- de produits nettoyant à base de soude, d'ammoniaque, d'acide ou de chlorure,
- de produit anti-calcaire,
- de détergent abrasif, comme la poudre, la crème à récurer ou les pierres de nettoyage,
- de détergent contenant des solvants,
- de produit spécial inox,
- de nettoyant pour lave-vaisselle,
- de décapant four en bombe,
- de produit vitres,
- d'éponge et de brosse abrasive,
- de gomme de nettoyage,
- de grattoir métallique acéré !

Pour le nettoyage, nous vous conseillons l'utilisation d'eau tiède additionnée d'un peu de produit vaisselle.

Pour plus d'informations sur le nettoyage, veuillez vous reporter aux pages suivantes.

Nettoyage et entretien

Préparation de l'appareil au nettoyage

- Arrêtez l'appareil.
- ⏻ apparaît à l'écran et le système de refroidissement est désactivé.
- Débranchez l'appareil ou retirez le fusible correspondant.
- Sortez tous les aliments qui se trouvent dans l'appareil. Entrez-les dans un endroit frais.
- Sortez les balconnets de la contre-porte.
- Retirez les tiroirs et les tablettes en verre.
- Démontez toutes les autres pièces amovibles se trouvant à l'intérieur de l'appareil pour les nettoyer

Démontez la tablette

Avant de nettoyer la tablette, retirez la baguette de protection arrière et la baguette plastique. Procédez comme suit :

- Posez la tablette sur une surface plane et douce (par exemple un torchon) afin d'éviter les rayures.

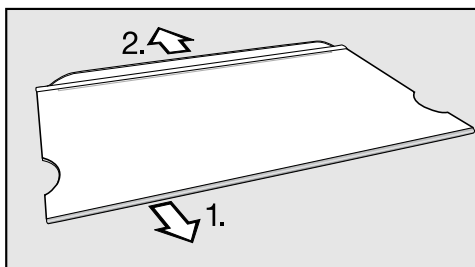

- Retirez la baguette plastique en commençant à tirer doucement d'un côté.
- Retirez la baguette de protection.
- Remontez la baguette de protection et la baguette plastique après le nettoyage.

Nettoyer l'intérieur de l'appareil et les accessoires

Nettoyez l'appareil au moins une fois par mois.

Ne laissez pas les salissures sécher, nettoyez-les le plus rapidement possible.

- Nettoyez l'**intérieur** à l'aide d'une éponge propre, d'eau tiède et d'un peu de liquide vaisselle.
- Rincez ensuite à l'eau claire puis séchez avec un chiffon doux.

 Les baguettes plastiques qui se trouvent sur les balconnets à bouteilles et de rangement et sur les tablettes ne vont pas au lave-vaisselle ! Retirez les baguettes avant de mettre les balconnets et les tablettes dans le lave-vaisselle.

Les éléments suivants ne peuvent **pas être mis au lave-vaisselle** :

- les baguettes plastiques
- tous les tiroirs et couvercles des tiroirs (selon modèle)
- la clayette range-bouteilles
- Nettoyez ces accessoires à la main.

Nettoyage et entretien

Les pièces suivantes peuvent être mises **au lave-vaisselle** :

 La température du programme sélectionné au lave-vaisselle ne doit pas dépasser 55 °C max. !

Les éléments plastifiés qui entrent en contact avec des colorants naturels, tels que les carottes, les tomates ou le ketchup sont susceptibles de se décolorer au lave-vaisselle. Ce phénomène n'altère en rien la robustesse des éléments concernés.

- le balconnet pour bouteilles, le balconnet à œufs, le bac à glaçons (fournis en fonction du modèle)
- les balconnets dans la contre-porte (sans baguette ou liseré plastique)
- les tablettes (sans les liserés)
- Nettoyez régulièrement la rigole et l'orifice d'évacuation à l'aide d'un bâtonnet pour que l'eau de dégivrage puisse s'écouler sans problème.
- Laissez les portes de l'appareil ouvertes un instant afin d'aérer suffisamment et éviter ainsi la formation de mauvaises odeurs.

Nettoyer les portes de l'appareil et les parois latérales

Des dépôts déjà incrustés sont plus difficiles voire impossibles à retirer. Les surfaces sont susceptibles de se décolorer ou de s'altérer.

Nous vous conseillons d'éliminer les salissures présentes sur les portes et les parois latérales le plus vite possible.

Toutes les surfaces sont sensibles aux rayures et risquent de se tacher au contact de produits de nettoyage inappropriés.

Veuillez consulter les « Conseils concernant les détergents » au début du présent chapitre.

- Nettoyez la façade de l'appareil avec un chiffon éponge propre, un peu d'eau chaude et du produit vaisselle. Vous pouvez aussi utiliser un chiffon en microfibre propre, humide et sans aucun détergent.
- Rincez ensuite à l'eau claire puis séchez avec un chiffon doux.

Nettoyer les ouvertures d'aération

Les dépôts de poussière augmentent la consommation énergétique.

- Nettoyez régulièrement la grille d'aération à l'aide d'un pinceau ou de l'aspirateur (utilisez pour ce faire par ex. la brosse à meuble des aspirateurs Miele).

Au dos : nettoyer le compresseur et la grille métallique

 Quand vous nettoyez le compresseur et la grille, veillez à ne pas arracher, plier ou abîmer les câbles ou autres éléments qui se trouvent à proximité.

Le compresseur et la grille métallique situés à l'arrière de l'appareil (échangeur thermique) doivent être dépoussiérés au moins une fois par an. Les dépôts de poussières augmentent la consommation énergétique de l'appareil !

Nettoyer le joint de porte

 Si le joint de porte est endommagé ou s'il glisse de la rainure, la porte de l'appareil ne ferme éventuellement pas correctement, et la puissance frigorifique diminue.

De l'eau de condensation se forme à l'intérieur de l'appareil et cela peut entraîner des risques de givrage.

N'endommagez pas le joint de porte, ou vérifiez que le joint de porte ne ressort pas de la rainure.

N'appliquez aucun corps gras sur le joint de porte : il risque de devenir poreux.

- Nettoyez régulièrement le joint à l'eau claire puis séchez-le soigneusement à l'aide d'un chiffon.

Nettoyage et entretien

Mettre en service l'appareil après son nettoyage

- Remplacez tous les éléments dans l'appareil.
- Rebranchez l'appareil puis mettez-le en marche.
- Pour accélérer la production de froid de la zone de congélation, activez la fonction SuperFrost pendant quelques temps.
- Pour accélérer la production de froid de l'appareil, activez la fonction SuperFroid.
- Déposez les aliments dans le réfrigérateur puis fermez la porte.
- Remplacez les tiroirs de congélation avec les aliments dans la zone de congélation puis fermez la porte.
- Pour désactiver la fonction SuperFrost, appuyez sur la touche correspondante une fois atteinte la température minimale de congélation constante de - 18 °C.

Remplacer le(s) filtre(s) à charbon actif

Le filtre à charbon actif avec support KKF-FF (Active AirClean) est disponible en accessoires en option (voir "Accessoires - Accessoires en option").

Remplacez env. tous les 6 mois les filtres à charbon actif dans le support.

Si vous souhaitez avoir automatiquement un rappel tous les 6 mois, activez le témoin de remplacement de filtre à charbon actif (voir "Autres réglages - Rappel : remplacer le filtre à charbon actif").

Vous pouvez vous procurer des filtres à charbon actif KKF-RF chez votre revendeur, auprès du service après-vente Miele ou sur la boutique en ligne Miele.

- Retirez le support du filtre à charbon actif de son logement en tirant vers le haut.

Les filtres à charbon actif utilisés ne doivent pas toucher la paroi arrière de l'appareil, car ils pourraient coller à la paroi en raison de l'humidité. Placez correctement les nouveaux filtres à charbon actif dans le support de sorte qu'ils ne dépassent pas du bord du support.

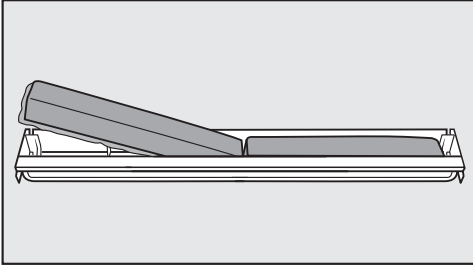

- Sortez les deux filtres à charbon actif puis placez-en deux nouveaux dans leur support, bordure vers le bas.

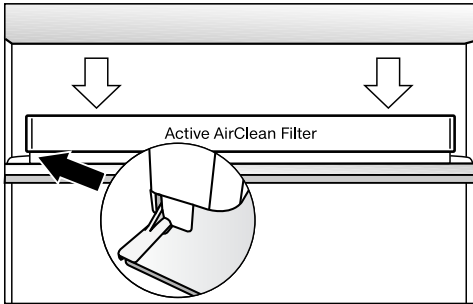

- Remplacez le logement des filtres au centre de la bordure arrière d'une tablette, jusqu'à ce que vous entendiez un clic.
- Pour confirmer le changement de filtres, effleurez .

Le témoin pour le remplacement du filtre à charbon actif s'éteint et le compteur est réinitialisé.

En cas d'anomalie

Vous pouvez remédier vous-même à la plupart des anomalies ou erreurs qui peuvent se produire au quotidien. Le tableau ci-dessous répertorie les problèmes les plus fréquents et vous indique la solution adéquate.

Si vous ne trouvez pas la cause d'une anomalie ou que vous ne parvenez pas à la résoudre, veuillez contacter le service après-vente.

En cas de panne, évitez d'ouvrir la porte de l'appareil afin de limiter au maximum la perte de froid.



Des travaux d'installation, d'entretien ou de réparation non conformes peuvent entraîner de graves dangers pour l'utilisateur.

Ces interventions doivent être exécutées exclusivement par des professionnels agréés par Miele.

Problème	Cause et solution
L'appareil ne refroidit pas et l'éclairage intérieur ne fonctionne pas quand la porte de l'appareil est ouverte.	L'appareil n'est pas allumé. ■ Allumez l'appareil.
	La fiche de l'appareil n'est pas bien enfoncée dans la prise. ■ Enfoncez bien la fiche de l'appareil dans la prise.
	Le fusible de l'installation domestique s'est déclenché. Vérifiez si l'appareil, la tension domestique ou un autre appareil sont défectueux. ■ Le cas échéant, avertissez un électricien ou le service après-vente.
Le compresseur fonctionne en continu.	Ce n'est pas une anomalie ! Quand les besoins en froid sont moins importants, le compresseur se règle automatiquement sur une vitesse inférieure afin d'économiser de l'énergie : sa durée de fonctionnement augmente proportionnellement.
Le compresseur s'enclenche de plus en plus souvent et de plus en plus longtemps, la température à l'intérieur de l'appareil est trop basse.	Les fentes d'aération et d'évacuation d'air sont recouvertes ou couvertes de poussière. ■ Ne recouvrez jamais les fentes d'aération. ■ Dépoussiérez-les régulièrement.

Problème	Cause et solution
<p>Le compresseur s'enclenche de plus en plus souvent et de plus en plus longtemps, la température à l'intérieur de l'appareil est trop basse.</p>	<p>Les portes ont été ouvertes trop souvent / Vous avez récemment congelé de grosses quantités d'aliments frais.</p> <ul style="list-style-type: none"> ■ N'ouvrez la porte qu'en cas de besoin et gardez-la ouverte le moins longtemps possible. <p>La température requise revient peu à peu à la normale.</p>
	<p>Les portes de l'appareil ne sont pas correctement fermées. Il se peut qu'une épaisse couche de givre se soit déjà formée.</p> <ul style="list-style-type: none"> ■ Fermez les portes de l'appareil. <p>La température requise revient peu à peu à la normale.</p> <p>Si une couche épaisse de givre s'est déjà formée, cela diminue la production de froid ce qui fait augmenter la consommation d'énergie.</p> <ul style="list-style-type: none"> ■ Dégivrez l'appareil et nettoyez-le.
	<p>La température ambiante est trop élevée. Plus la température ambiante est élevée, plus le temps de fonctionnement du compresseur augmente.</p> <ul style="list-style-type: none"> ■ Suivez les indications du chapitre "Conseils d'installation - Lieu d'installation".
	<p>La température à l'intérieur de l'appareil est réglée à une valeur trop basse.</p> <ul style="list-style-type: none"> ■ Vérifiez le réglage de la température.
	<p>Une grande quantité d'aliments a été mise à congeler en même temps.</p> <ul style="list-style-type: none"> ■ Suivez les indications du chapitre "Congélation et conservation".
	<p>La fonction SuperFroid est encore enclenchée.</p> <ul style="list-style-type: none"> ■ Pour économiser de l'énergie, vous pouvez désactiver la fonction SuperFroid plus tôt que prévu.
	<p>La fonction SuperFrost est encore enclenchée.</p> <ul style="list-style-type: none"> ■ Afin d'économiser de l'énergie, vous pouvez désactiver la fonction SuperFrost plus tôt que prévu.





En cas d'anomalie







Problème	Cause et solution
Le compresseur s'enclenche de moins en moins souvent, de telle sorte que la température dans l'appareil augmente.	<p>Ce n'est pas une anomalie ! La température réglée est trop élevée.</p> <ul style="list-style-type: none">■ Vérifiez le réglage de la température.■ Contrôlez de nouveau la température 24 h plus tard. <p>Les produits surgelés commencent à décongeler. La température ambiante est inférieure à celle pour laquelle votre appareil a été conçu. Lorsque la température ambiante est trop basse, le compresseur se met en marche plus rarement. La température de la zone de congélation risque alors d'être trop élevée.</p> <ul style="list-style-type: none">■ Suivez les indications du chapitre "Conseils d'installation - Lieu d'installation".■ Augmentez la température ambiante.
Le joint de porte est endommagé ou doit être remplacé.	<p>Le joint de porte peut être changé sans outil.</p> <ul style="list-style-type: none">■ Remplacez le joint de porte. Vous pouvez vous en procurer auprès de votre revendeur ou service après-vente Miele.
L'appareil est givré ou de l'eau de condensation se forme à l'intérieur de l'appareil.	<p>Le joint de porte a glissé de la rainure.</p> <ul style="list-style-type: none">■ Vérifiez si le joint de porte est bien calé dans la rainure. <p>Le joint de porte est endommagé.</p> <ul style="list-style-type: none">■ Vérifiez si le joint de porte est endommagé.

Messages à l'écran



Message	Cause et solution
<p>■ s'allume à l'écran, l'appareil ne produit pas de froid bien que les commandes de l'appareil et l'éclairage intérieur continuent de fonctionner.</p>	<p>Le mode expo est activé.</p> <ul style="list-style-type: none"> ■ Désactivez le mode expo (voir "Autres réglages - Désactiver le mode expo").
<p>Rien ne s'affiche à l'écran. Il est noir.</p>	<p>Le mode Eco est activé : si l'appareil n'a pas été utilisé pendant un certain temps (env. 10 minutes), l'écran éteint automatiquement tous les affichages.</p> <ul style="list-style-type: none"> ■ Effleurez l'écran. <p>A l'écran apparaît de nouveau le dernier affichage.</p>
	<p>Le mode Shabbat est activé : l'éclairage intérieur est désactivé, et l'appareil refroidit.</p> <ul style="list-style-type: none"> ■ Effleurez l'écran. <p>Pour terminer, ☹ apparaît en blanc à l'écran (voir "Autres réglages - Activer / Désactiver mode Shabbat").</p>
<p>🔒 s'allume à l'écran, et l'appareil ne peut pas être utilisé.</p>	<p>Le verrouillage est enclenché.</p> <ul style="list-style-type: none"> ■ Déverrouillez brièvement l'appareil ou désactivez complètement le verrouillage (voir "Autres réglages - Activer / Désactiver le verrouillage").
<p>🌐 s'allume dans l'affichage de la température de la zone de réfrigération, par ailleurs un signal sonore retentit.</p>	<p>Le réglage rappel : remplacer le filtre à charbon actif est activé : vous êtes invité à remplacer le filtre à charbon actif (Active AirClean).</p> <ul style="list-style-type: none"> ■ Confirmez le remplacement de filtre en effleurant 🌐 à l'écran, et remplacez les filtres à charbon actif dans le support (voir "Nettoyage et entretien - Remplacer le(s) filtre(s) à charbon actif").





En cas d'anomalie

Message	Cause et solution
<p>Dans l'affichage de température correspondant de la zone de réfrigération et/ ou de congélation   s'allume en jaune, et un signal sonore retentit.</p>	<p>L'alarme de porte a été activée (voir aussi "alarme de température et alarme de porte").</p> <ul style="list-style-type: none">■ Effleurez   à l'écran. <p>Le message d'avertissement a été confirmé et le signal sonore s'éteint.</p> <p>La température réelle actuelle s'affiche de nouveau dans l'affichage de température.</p> <ul style="list-style-type: none">■ Refermez la porte de l'appareil. <p>L'alarme s'arrête.</p>

Message	Cause et solution
<p>Dans l'affichage de température de la zone de congélation   devient rouge, et un signal sonore retentit.</p>	<p>L'alarme de température a été activée (voir aussi "Alarme de température et alarme de porte"). La zone de congélation est plus chaude / froide que la température de réglage.</p> <p>Voici quelques causes possibles :</p> <ul style="list-style-type: none"> – La porte de la zone de congélation a été souvent ouverte ou est encore ouverte, – vous avez congelé une grande quantité d'aliments sans activer la fonction SuperFrost, – une panne de courant s'est produite. – l'appareil est défectueux. <p>■ Effleurez   à l'écran.</p> <p>Le message d'avertissement a été confirmé :   s'éteint et le signal sonore s'arrête.</p> <p>A l'écran apparaît l'écran d'accueil : dans l'affichage de température de la zone de congélation, la température la plus chaude qui régnait jusqu'à présent dans la zone de congélation, clignote pendant env. 1 minute. Pour terminer, l'affichage de la température bascule sur la température actuelle de la zone de congélation.</p> <p>Vous pouvez quitter l'affichage de température clignotant :</p> <p>■ Effleurez l'affichage de température du congélateur.</p> <p>L'affichage de la température maximale atteinte par la zone de congélation s'éteint. La température effective de la zone de décongélation s'affiche de nouveau en temps réel.</p> <ul style="list-style-type: none"> ■ Remédiez à l'état d'alarme. ■ Selon la température affichée à l'écran, vérifiez que les aliments n'ont pas commencé à décongeler. Le cas échéant, cuisinez-les avant de les congeler à nouveau.



En cas d'anomalie

Message	Cause et solution
 s'allume en rouge à l'écran et un signal d'alarme retentit.	<p>Une panne de courant est indiquée : au cours des heures ou des jours qui ont suivi la panne de courant, la température de l'appareil a beaucoup trop augmenté.</p> <ul style="list-style-type: none">■ Effleurez  à l'écran. <p>Le message d'anomalie a été confirmé :  s'éteint et le signal sonore s'arrête.</p> <p>A l'écran apparaît l'écran d'accueil : dans l'affichage de température de la zone de congélation, la température la plus chaude qui régnait jusqu'à présent dans la zone de congélation, clignote pendant env. 1 minute. Pour terminer, l'affichage de la température bascule sur la température actuelle de la zone de congélation.</p> <p>Vous pouvez quitter l'affichage de température clignotant :</p> <ul style="list-style-type: none">■ Effleurez l'affichage de température du congélateur. <p>L'affichage de la température maximale atteinte par la zone de congélation s'éteint. La température effective de la zone de décongélation s'affiche de nouveau en temps réel. L'appareil continue à fonctionner avec le dernier réglage de température.</p> <ul style="list-style-type: none">■ Remédiez à l'état d'alarme.■ Selon la température affichée à l'écran, vérifiez que les aliments n'ont pas commencé à décongeler. Le cas échéant, cuisinez-les avant de les congeler à nouveau.

Message	Cause et solution
<p> devient rouge à l'écran, un code d'anomalie F avec des chiffres apparaît, et un signal sonore retentit.</p>	<p>Une anomalie a été détectée.</p> <ul style="list-style-type: none"> ■ Désactivez le signal sonore en effleurant  à l'écran. ■ Contactez le service après-vente Miele. <p>Pour le message d'anomalie, vous avez besoin en plus du code d'anomalie affiché, du modèle et du numéro de fabrication de votre appareil. Vous pouvez directement les afficher.</p> <ul style="list-style-type: none"> ■ Effleurez pour ce faire  à l'écran. <p>Les caractéristiques nécessaires de l'appareil s'affichent à l'écran.</p> <p>En confirmant avec OK vous quittez l'affichage d'informations, et le code d'anomalie s'affiche de nouveau.</p> <p>Vous pouvez aussi désactiver l'appareil directement de l'affichage des anomalies.</p> <ul style="list-style-type: none"> ■ Effleurez . <p>Une anomalie s'affiche : cet affichage est prioritaire et interrompt immédiatement tout autre réglage que vous effectuez.</p> <p>Une anomalie s'affiche en priorité avant une alarme de porte et/ ou une alarme de température.</p>

En cas d'anomalie

L'éclairage intérieur ne fonctionne pas.

Problème	Cause et solution
L'éclairage intérieur ne fonctionne pas.	L'appareil n'est pas allumé. ■ Allumez l'appareil.
	Le mode Shabbat est activé : l'écran est noir, et l'appareil refroidit. ■ Effleurez l'écran. Pour terminer,  apparaît en blanc à l'écran (voir "Autres réglages - Activer / Désactiver mode Shabbat").
	L'éclairage intérieur s'éteint automatiquement au bout d'env. 15 minutes d'ouverture de la porte en raison d'un risque de surchauffe. Si ce n'est pas le cas, une anomalie subsiste.
	<div style="border: 1px solid gray; padding: 5px;"><p> Risque de blessures provoqué par un choc électrique ! Sous le cache de l'ampoule se trouvent des éléments sous tension. Seul le service après-vente est habilité à remplacer les ampoules de l'éclairage LED.</p></div> <div style="border: 1px solid gray; padding: 5px;"><p> Risque de blessures provoqué par l'éclairage LED ! L'intensité lumineuse correspond à la classe de laser 1/1M. Les caches de l'ampoule ne doivent pas être retirés ou endommagés ou avoir été retiré en raison de dommages ! Risque de blessures oculaires. Ne jamais regarder l'éclairage LED (rayonnement laser de classe 1/1M) à travers des instruments grossissants (tels qu'une loupe, par exemple) !</p></div> <p>■ Contactez le service après-vente Miele.</p>

Problèmes généraux liés à l'appareil

Problème	Cause et solution
Vous n'arrivez pas à ouvrir la porte de la zone de congélation plusieurs fois de suite ?	Ceci n'est pas une anomalie ! En raison de l'effet d'aspiration, vous ne pouvez ouvrir la porte de l'appareil sans effort particulier qu'après env. 1 minute.
Un produit congelé reste fixé par le gel.	L'emballage de l'aliment n'était pas sec lorsqu'il a été placé au congélateur. ■ Décollez-le avec un objet plat à bout rond, le manche d'une cuillère par exemple.
Les parois externes de l'appareil sont chaudes.	Ceci n'est pas une anomalie ! La chaleur dégagée par le processus de réfrigération est réutilisée pour empêcher la formation de condensation.
Aucun signal d'alarme ne retentit, alors que la porte de l'appareil est ouverte depuis un certain temps.	Ceci n'est pas une anomalie ! Le signal sonore a été désactivé dans le mode réglage (voir chapitre "Autres réglages - Régler / Désactiver le volume des signaux sonores 🔊").

Origines des bruits

Bruits normaux	Quelle est leur origine ?
Brrrr....	Le vrombissement vient du moteur (compresseur). Il peut être plus fort pendant un moment donné, lorsque le moteur se met en route.
Blubb, blubb....	Les gargouillements ou les ronronnements viennent du fluide réfrigérant qui passe dans les conduits.
Clic...	Les cliquetis sont audibles lorsque le thermostat active ou désactive le moteur.
Sssrrrrr....	Dans les appareils combinés ou des appareils NoFrost, un léger bruit de fond provenant de la circulation d'air peut se faire entendre à l'intérieur.
Crac ...	Des bruits de craquement peuvent se faire entendre en cas d'expansion de certains matériaux de l'appareil.
N'oubliez pas qu'on ne peut pas éviter les bruits de moteur et d'arrivée du fluide dans le circuit frigorifique.	
Bruits que l'on peut éviter facilement	Cause et solution
Claquement, cliquetement	L'appareil n'est pas d'aplomb. Remettez l'appareil d'aplomb à l'aide d'un niveau à bulles. Utilisez pour ce faire les pieds de réglage situés sous l'appareil.
	L'appareil est en contact avec d'autres meubles ou d'autres appareils. Eloignez l'appareil des meubles et des autres appareils.
	Des tiroirs ou tablettes bougent ou coincent. Contrôlez les pièces amovibles et replacez-les correctement le cas échéant.
	Des bouteilles ou des récipients se touchent. Séparez-les.
	Le câble de transport se trouve encore à l'arrière de l'appareil. Enlevez le porte-câble.

Service après vente

Vous n'avez pas réussi à résoudre le problème par vous-même ? Contactez :

- votre revendeur Miele ou
- le service après-vente Miele.

Vous trouverez le numéro de téléphone du service après-vente au dos de ce mode d'emploi et des instructions de montage.

Veillez indiquer le modèle et la référence de votre appareil.

Affichage des caractéristiques techniques

Vous trouverez ces informations dans le mode réglages sous informations **i** (voir "Autres réglages - Consulter les informations") ou sur la plaque signalétique situé à l'intérieur de l'appareil.

– Afficher les accords de licence

Vous pouvez afficher les licences utilisées sous ©.

Conditions et durée de garantie

La garantie est accordée pour cet appareil selon les modalités de vente par le revendeur ou par Miele pour une période de 24 mois.

Vous pourrez obtenir plus d'informations sur les conditions de garantie au numéro de téléphone indiqué.

Vous trouverez le numéro de téléphone du service après-vente au dos de ce mode d'emploi et ses instructions de montage.

Informations pour les instituts de contrôle

Les contrôles doivent être effectués en conformité avec les **normes et les directives en vigueur**.

Par ailleurs, lors de la préparation et de la mise en oeuvre des contrôles, il faudra tenir compte des indications suivantes du fabricant :

- **schémas de chargement,**
- indications dans la **notice de montage et d'utilisation.**

L'appareil qui vous est livré, est prêt à être raccordé avec un câble et une prise en monophasé 50 Hz, 220-240 V.

Prévoyez un fusible d'au moins 10 A.

Branchez exclusivement l'appareil à une prise de courant réglementaire reliée à la terre. L'installation électrique doit être conforme aux normes EDF.

Afin que l'appareil puisse être rapidement coupé du réseau électrique, la prise de courant ne doit pas se trouver derrière l'appareil. Elle doit rester accessible en cas d'urgence.

Si la prise de courant n'est plus accessible pour l'utilisateur, l'installation doit être équipée d'un dispositif de sectionnement pour chaque pôle. Ce dispositif peut être constitué d'un interrupteur à ouverture de contact de min. 3 mm. Il peut s'agir d'un disjoncteur, de fusibles ou de contacteurs (conformes à la norme EN 60335).

La fiche ainsi que le câble d'alimentation de l'appareil ne doivent pas toucher l'arrière de cet appareil, étant donné que la fiche et le câble d'alimentation risqueraient d'être endommagés par les vibrations de l'appareil. Cela pourrait provoquer un court-circuit.

Évitez aussi de brancher d'autres appareils à des prises situées derrière l'appareil.

Il est interdit d'effectuer le branchement avec une rallonge car celle-ci n'assure pas la sécurité nécessaire (risque de surchauffe).

Ne branchez jamais l'appareil sur des îlots d'onduleurs, utilisés pour une alimentation électrique autonome comme une **alimentation en énergie solaire** par exemple, faute de quoi le dispositif de coupure de sécurité risque de s'enclencher au moment de la mise sous tension de l'appareil, en raison de crêtes de tension, et d'endommager l'électronique.

De même, n'utilisez jamais l'appareil avec des **fiches à économie d'énergie** car l'alimentation réduite en énergie provoquerait un échauffement de l'appareil.

S'il faut remplacer le câble d'alimentation, seul un électricien qualifié est habilité à le faire.

Conseils d'installation

 Risque d'incendie et de dommages ! Les appareils qui dégagent de la chaleur sur l'appareil, comme un mini-four, une plaque électrique ou un grille-pain peuvent prendre feu.

Ne les posez pas sur l'appareil.

Cet appareil ne doit pas être monté "côte à côte" (side by side) d'un autre appareil de froid ! Etant donné que l'appareil n'est pas équipé d'une résistance au niveau de la paroi latérale, un montage côte à côte peut engendrer la formation de condensation ! Vous obtiendrez plus d'informations à ce sujet auprès de votre revendeur.

Lieu d'installation

Évitez de placer l'appareil juste à côté d'une table de cuisson, d'un radiateur ou d'une fenêtre exposée à la lumière directe du soleil. Plus la température ambiante est élevée, plus le compresseur doit fonctionner longtemps et plus l'appareil consomme d'électricité. Choisissez une pièce très peu humide que vous pouvez aérer facilement.

Lors de l'installation de l'appareil, contrôlez aussi les points suivants :

- la prise de courant ne doit pas se trouver derrière l'appareil. Elle doit rester accessible en cas d'urgence.
- la fiche et le câble d'alimentation ne doivent pas entrer en contact avec le dos de l'appareil. Ils pourraient être endommagés par les vibrations de l'appareil.

- évitez aussi de brancher d'autres appareils à des prises situées derrière l'appareil.

 **Lorsque le taux d'humidité est élevé**, de la condensation peut s'accumuler sur les surfaces extérieures de l'appareil.

Et cette eau de condensation peut engendrer une corrosion au niveau des parois extérieures.

En prévention, nous recommandons d'installer l'appareil dans une pièce sèche et/ou climatisée et suffisamment aérée.

Une fois l'installation effectuée, assurez-vous que la porte de l'appareil ferme correctement, que les fentes d'aération et d'évacuation d'air ne sont pas recouvertes et que l'appareil a été correctement installé.

Classe climatique

Votre appareil est conçu pour fonctionner pour une classe climatique donnée (plage de température ambiante). Veuillez respecter les limites indiquées sur la plaque signalétique placée à l'intérieur de l'appareil.

Classe climatique	Température ambiante
SN	+ 10 °C à + 32 °C
N	+ 16 °C à + 32 °C
ST	+ 16 °C à + 38 °C
T	+ 16 °C à + 43 °C

Une température ambiante plus basse entraîne un arrêt relativement long du compresseur. Il est possible que la température à l'intérieur de l'appareil augmente excessivement, ce qui peut provoquer des dommages.

Aération et évacuation d'air

L'air présent sur la face arrière de l'appareil a tendance à se réchauffer.

 Les fentes d'aération et d'évacuation d'air doivent rester dégagés afin de garantir une parfaite aération et ventilation, et être dépoussiérés régulièrement.

Monter les entretoises murales jointes

Afin de respecter les indications relatives à la consommation d'électricité, et d'éviter la formation d'eau de condensation lorsque la température ambiante est élevée, montez les entretoises murales. Prévoyez une augmentation de la profondeur de l'appareil de 35 mm environ. Le fait de ne pas les monter n'a aucune incidence sur le fonctionnement de l'appareil mais il faudra compter avec une légère hausse de la consommation d'électricité si le mur et l'appareil sont très proches l'un de l'autre.

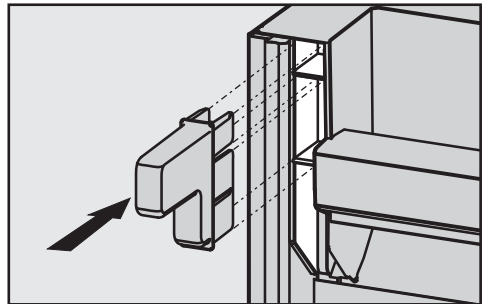

- Montez les entretoises murales au dos de l'appareil, en haut à gauche et à droite, à côté du compresseur.

Conseils d'installation

Installation

⚠ Faites appel à une deuxième personne pour installer l'appareil.

⚠ Installez l'appareil uniquement lorsqu'il n'est pas chargé.

⚠ Déplacez l'appareil avec précaution sur des sols fragiles pour éviter de les endommager.

Pour une installation plus facile, des poignées de transport se trouvent en haut sur l'arrière de l'appareil et des roulettes de transport en bas de l'appareil.

- Placez l'appareil le plus près possible de son emplacement prévu.
- Retirez le câble d'alimentation au dos de l'appareil.
- Commencez par retirer le passe-câble au dos de l'appareil.
- Vérifiez ensuite que tous les éléments au dos de l'appareil peuvent se mouvoir librement. Si certains éléments sont entravés, courbez-les avec précaution.
- Déplacez l'appareil avec précaution jusqu'à son emplacement prévu.
- Placez directement les entretoises (si elles sont montées) au dos de l'appareil, elles doivent toucher le mur.

Ajustement

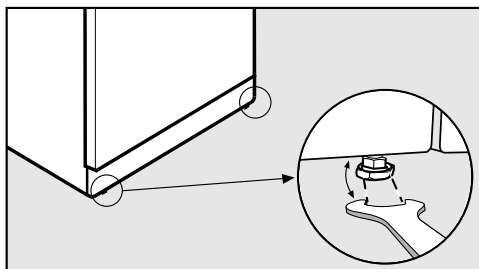

- A l'aide de la clé à fourche jointe, ajustez l'appareil en vous servant des pieds d'ajustage.

Support de porte

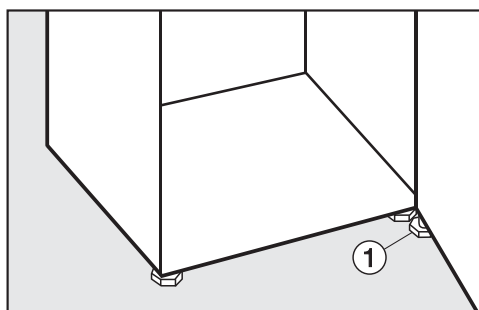

- Dévissez **systématiquement** le pied réglable ① sur le support palier du bas, jusqu'à ce qu'il repose sur le sol. Puis continuez à dévisser sur 90°.

Encastrement de l'appareil dans le linéaire de meubles

⚠ Si les fentes d'aération et d'évacuation d'air sont recouvertes, le compresseur se met plus souvent en marche et est activé pendant plus de temps.

Cela entraîne une consommation énergétique plus élevée et une augmentation de la température de fonctionnement du compresseur, ce qui risque d'endommager le compresseur.

Ne recouvrez pas les fentes d'aération et d'évacuation d'air.

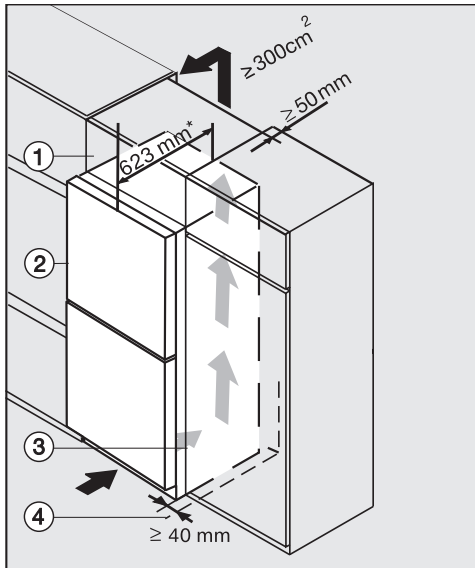

- ① Surmeuble
- ② Appareil
- ③ Armoire de cuisine
- ④ Mur

* Pour les appareils avec des entretoises murales installées, prévoyez une augmentation de la profondeur de l'appareil de 35 mm env.

L'appareil peut être intégré dans n'importe quel linéaire et être installé directement à côté d'un meuble. La façade doit dépasser de 65 mm par rapport à la façade de meuble. La porte de l'appareil peut ainsi s'ouvrir et se fermer sans problèmes. Pour ajuster l'appareil à la hauteur du linéaire, il est possible de placer au dessus de l'appareil, un surmeuble ①.

Lors de l'installation d'un appareil à côté d'un mur ④, une distance d'au moins 40 mm est requise côté charnières entre le mur ④ et l'appareil ②.

Plus la fente d'évacuation de l'air est grande, plus le compresseur économise de l'énergie.

- Pour l'aération et l'évacuation d'air, il faut prévoir un canal d'évacuation d'air d'au moins 50 mm de profondeur à l'arrière de l'appareil sur toute la largeur du surmeuble.
- La fente d'aération en dessous du plafond doit être d'au moins 300 cm² pour que l'air chaud puisse s'évacuer librement.

Conseils d'installation

Cotes

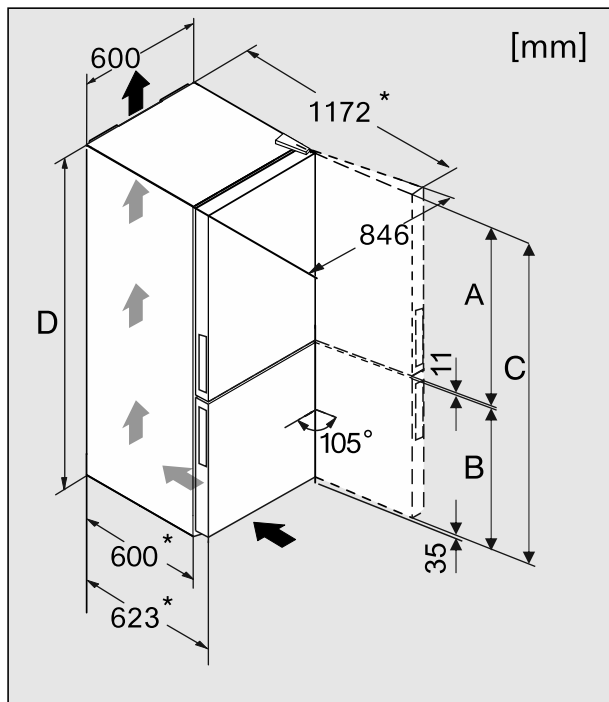



* Dimensions sans entretoises murales. Si vous avez monté des entretoises, la profondeur augmente de 35 mm.

	A [mm]	B [mm]	C [mm]	D [mm]
KFN 28032 D ws	1006	754	1817	1806
KFN 29032 D ws	1200	754	2011	2000
KFN 29032 D edo	1200	754	2011	2000
KFN 29042 D ws	1200	754	2011	2000

Inversion du sens d'ouverture de porte

Votre appareil est livré avec une ouverture à droite. Si vous souhaitez une ouverture à gauche, vous devez inverser la butée de porte.

 Ne procédez à cette opération qu'avec l'aide d'une autre personne.

 Si le joint de porte est endommagé ou s'il glisse de la rainure, la porte de l'appareil ne ferme éventuellement pas correctement, et la puissance frigorifique diminue. De l'eau de condensation se forme à l'intérieur de l'appareil et cela peut entraîner des risques de givrage. N'endommagez pas le joint de porte et vérifiez que le joint de porte ne glisse pas de la rainure.

Préparation

Pour inverser la butée de porte, vous avez besoin des outils suivants :

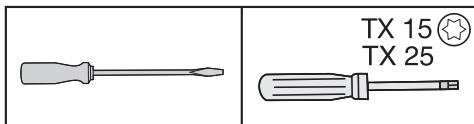

- Afin de protéger les portes de l'appareil et votre sol de tout dommage lors de l'inversion de la butée de porte, placez une cale appropriée sur le sol devant l'appareil.
- Retirez le balconnet / le balconnet à bouteilles de la porte de l'appareil.

Retirer les caches supérieurs

- Refermez la porte supérieure de l'appareil.

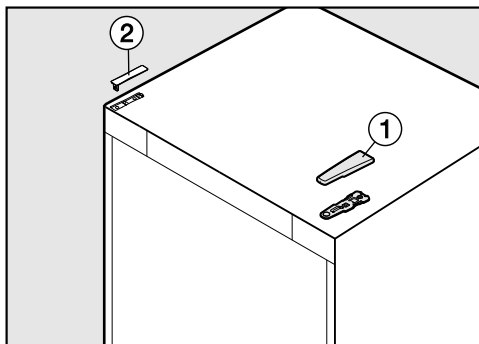

- Retirez le cache ①, en tirant d'arrière en avant et en le tirant vers le haut.
- Retirez le cache ②, en le tirant vers le haut.

Inversion du sens d'ouverture de porte

Retirer la porte supérieure de l'appareil

⚠ Risque de blessures lors du retrait de la porte supérieure de l'appareil !

Dès que le support palier aura été retiré, la porte supérieure de l'appareil ne sera plus sécurisée !

La porte de l'appareil doit être tenue par une autre personne.

⚠ Risque de blessures lors du retrait de la porte supérieure de l'appareil !

Dès que le boulon de palier n'est plus au milieu du support palier mais dans la porte supérieure de l'appareil, la porte inférieure n'est alors plus sécurisée et peut tomber !

Vérifier que le boulon de palier reste bloqué au milieu du support palier et dans la porte inférieure de l'appareil.

- Retirez la porte supérieure de l'appareil, et mettez-la avec précaution de côté.

Retirer la porte inférieure de l'appareil

⚠ Risque de blessures lors du retrait de la porte inférieure de l'appareil !

Dès que vous retirez le boulon de palier de la porte inférieure de l'appareil, la porte de l'appareil ne sera plus sécurisée.

La porte de l'appareil doit être tenue par une autre personne.

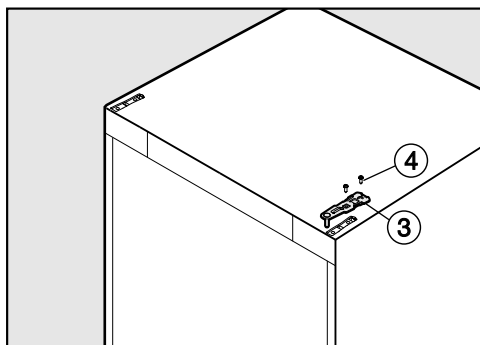

- Dévissez les vis (4) sur le support palier supérieur (3) et retirez le support en tirant vers le haut.

Inversion du sens d'ouverture de porte

- Refermez la porte inférieure de l'appareil.

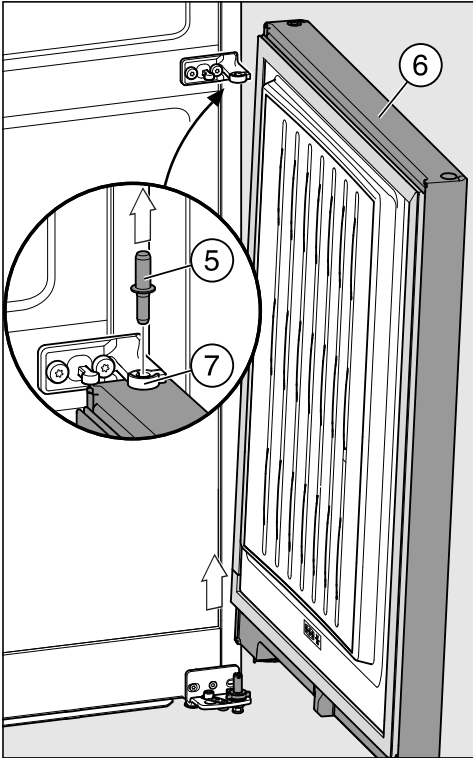

- Retirez le boulon de palier (5) de la douille de palier de la porte inférieure de l'appareil (6).

Conseil : Faites attention au capuchon plastique gris (7) au milieu du support palier. Il peut tomber lors du retrait de la porte de l'appareil.

- Retirez la porte inférieure de l'appareil (6) en tirant vers le haut, et mettez-la de côté avec précaution.

Mise en place du support palier inférieur

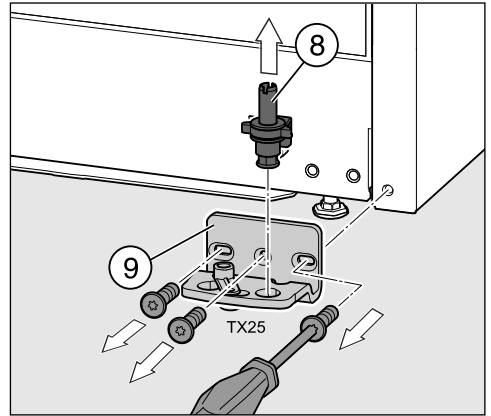

- Retirez tout le support palier (8) avec la rondelle plate et le pied d'ajustage en tirant vers le haut.
- Dévissez le support palier (9).

Inversion du sens d'ouverture de porte

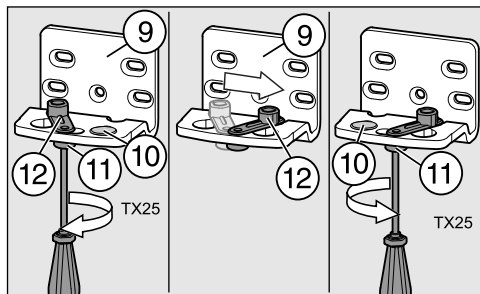

- Retirez le bouchon ⑩ sur le support palier.
- Desserrez un peu la vis ⑪ du système d'aide à la fermeture de porte ⑫ sur le support palier ⑨.
- Tournez le dispositif d'aide à la fermeture de porte ⑫ de 90° sur la droite dans le trou du logement se trouvant en face dans le support palier.
- Resserrez la vis ⑪ à fond.
- Placez l'embout ⑩ dans l'autre trou.

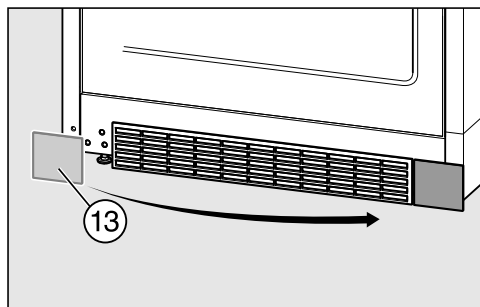

- Démontez le cache ⑬, et placez-le sur le côté opposé.

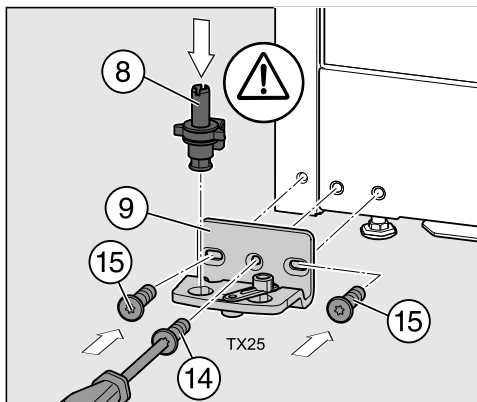

- Vissez le support-palier ⑨ sur la partie opposée à l'aide de vis ⑮, utilisez pour ce faire exclusivement les deux trous longitudinaux extérieurs. Supprimez la vis du milieu ⑭. Ce n'est que de cette manière que la porte de l'appareil peut être ultérieurement ajustée via les trous longitudinaux extérieurs !
- Remplacez tout le boulon palier ⑧ avec la rondelle plate et le pied réglable.

Important ! L'ergot sur le boulon palier doit être redirigé vers l'arrière.

Inversion du sens d'ouverture de porte

Mise en place du support-palier intermédiaire

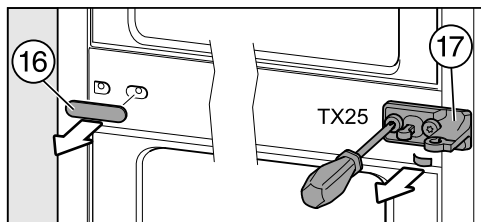

- Retirez le cache (16).
- Dévissez le support-palier (17) avec le film de protection se trouvant dessous.

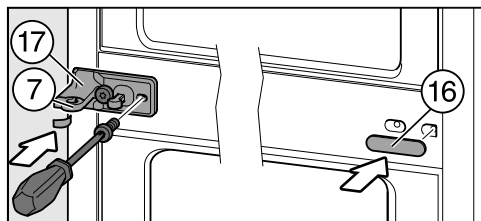

- Tournez le support palier (17) de 180°, et vissez le sur le côté opposé avec le film de protection.

Le film de protection protège des dommages sur la carrosserie de l'appareil.

- Remplacez le capuchon plastique gris (7) tourné de 180° sur le support palier (17).

Conseil : Le capuchon plastique (7) se situe sur la douille palier ci-dessus de sorte qu'elle est revêtue d'en bas et sur le côté.

- Remplacez le cache de protection (16) tourné de 180° sur le côté opposé.

Préparation des portes de l'appareil

Conseil : Pour protéger la porte de l'appareil d'éventuels dommages, placez un support approprié sur un sol stable. Placez ensuite la porte démontée avec la façade extérieure vers le bas.

Réalisez les étapes suivantes sur les deux portes de l'appareil.

Mise en place d'embouts de douille de palier de porte

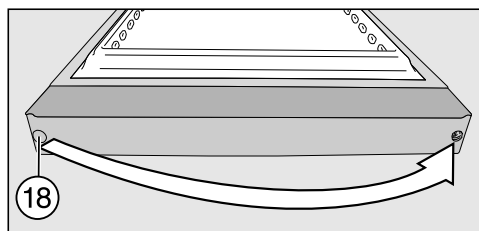

- Tirez l'embout de la douille de palier de porte (18), et remplacez le sur la partie opposée.

Inversion du sens d'ouverture de porte

Remplacement du support de serrage

- Placez le support de serrage ⑱ (crochet de fermeture) sur le côté opposé :

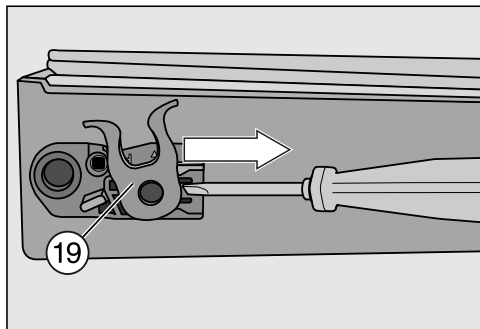

- Enfoncez l'ergot vers le bas et poussez le support de serrage ⑱ sur le côté du guidage.

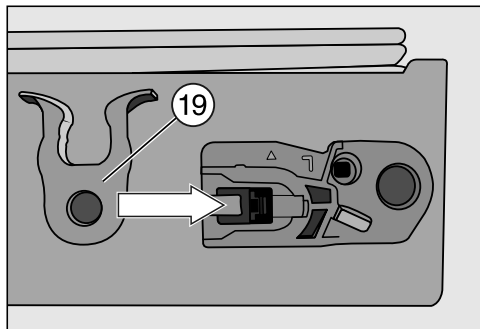

- Poussez le support de serrage ⑱ dans le guidage sur le côté opposé jusqu'à ce qu'il s'encliquète.

Installer la porte inférieure de l'appareil

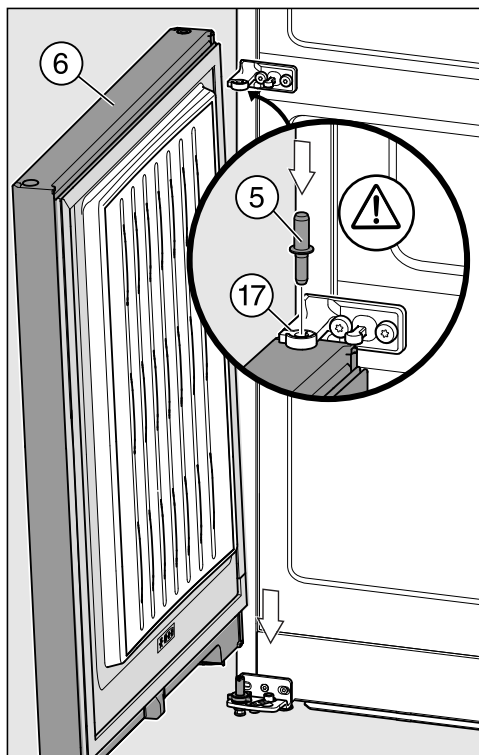

- Placez la porte de l'appareil ⑥ depuis le haut sur le boulon de palier ⑤.
- Refermez la porte de l'appareil ⑥.
- Placez le boulon de palier intermédiaire ⑤ sur le support-palier intermédiaire ⑰ dans la douille de palier.

Important ! L'ergot sur le boulon de palier doit de nouveau être dirigé vers l'arrière, et être introduit dans la rainure sur le support-palier.

Inversion du sens d'ouverture de porte

Installer la porte supérieure de l'appareil

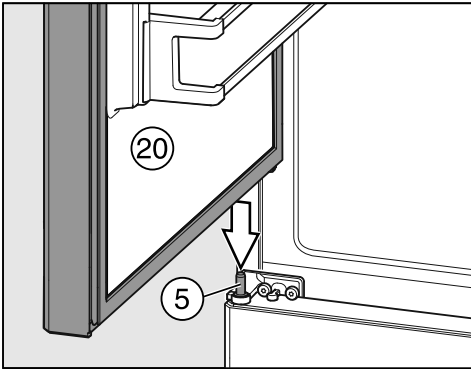

- Placez la porte supérieure de l'appareil ⑳ sur le boulon de palier intermédiaire ⑤.
- Refermez la porte supérieure de l'appareil.

Mise en place du support-palier supérieur

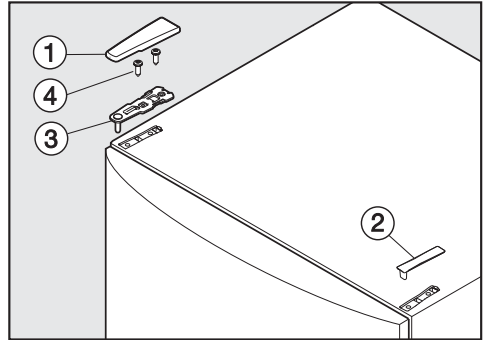

- Placez le support palier ③ sur la partie opposée et fixez-le à l'aide de vis ④. Pré-percez si nécessaire les trous de vis ou utilisez une visseuse électrique sans fil.
- Placez les caches ① et ② respectivement sur le côté opposé.
- Alignez la porte sur la carrosserie de l'appareil par le biais des trous oblongs dans le support de palier inférieur. Serrez ensuite les vis à fond.

Aligner les portes de l'appareil

Les portes de l'appareil peuvent être alignées ultérieurement sur la carrosserie de l'appareil.

Sur l'illustration ci-après, la porte n'est pas représentée pour que vous puissiez mieux suivre les différentes étapes.

Vous alignez la porte inférieure sur les trous oblongs extérieurs dans le support palier inférieur :

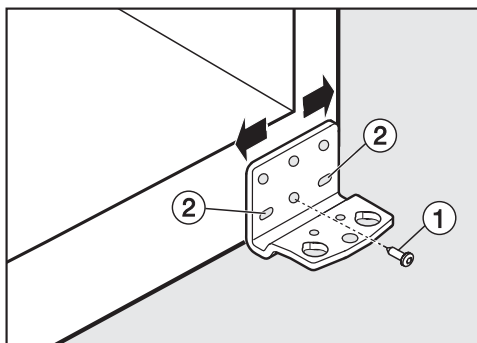

- Retirez la vis ① placée au centre du support palier.
- Ressortez un peu les deux vis extérieures ②.
- Alignez la porte en déplaçant légèrement le support palier vers la gauche ou vers la droite.
- Serrez ensuite fortement les vis ②, inutile de revisser la vis ①.

Vous alignez la porte supérieure via les trous oblongs dans le support palier intermédiaire :

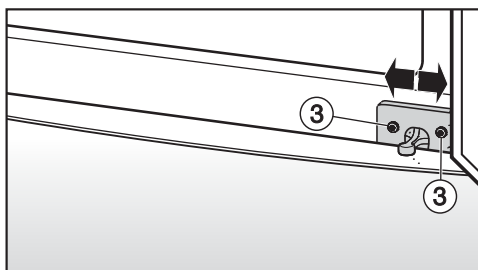

- Desserrez un peu les deux vis ③.
- Alignez la porte en déplaçant légèrement le support palier vers la gauche ou vers la droite.
- Serrez ensuite les vis ③ à fond.

MIELE France

Siège social

9 avenue Albert Einstein - Z. I. du Coudray

93151 - Le Blanc-Mesnil CEDEX

R.C.S. Bobigny B 708 203 088

Miele Center Paris

55 Boulevard Malesherbes

75008 Paris

Miele Center Nice

Secteur Cap 3000

285 avenue de Verdun

06700 Saint-Laurent du Var



Internet

www.miele.fr



La ligne Consommateurs

Conseils, SAV, accessoires
et pièces détachées

09 74 50 1000

Appel non surtaxé

Siège en Allemagne

Miele & Cie. KG

Carl-Miele-Straße 29, 33332 Gütersloh

KFN 28032 D ws, KFN 29042 D ws, KFN 29032 D ws, KFN 29032 D
edo



fr-FR

M.-Nr. 10 376 160 / 00