



**MARQUE: PROLINE**  
**REFERENCE: DVE 7 P**  
**CODIC: 4063970**



**NOTICE**  
↓

# PROLINE

DVE 7 P

SÈCHE-LINGE À AIR VENTILÉ  
AIR-VENTED TUMBLE DRYER  
WASDROGER MET LUCHTUITLAAT  
SECADORA CON VENTILACIÓN AÉREA

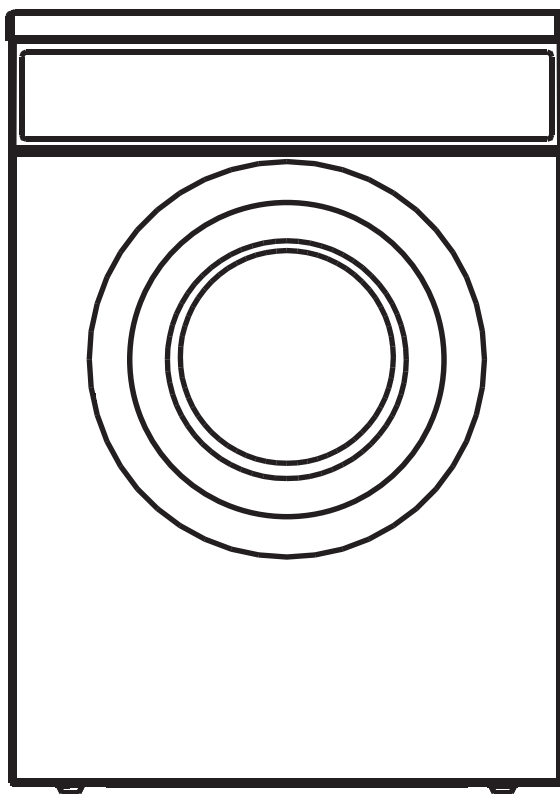

MANUEL D'UTILISATION  
MANUAL DE INSTRUCCIONES

OPERATING INSTRUCTIONS  
HANDLEIDING

# TABLE DES MATIÈRES

ATTENTION.....	3
CONSIGNES DE SÉCURITÉ IMPORTANTES.....	7
CONSEILS POUR ÉCONOMISER L'ÉNERGIE.....	8
DESCRIPTION.....	8
AVANT D'INSTALLER L'APPAREIL.....	10
INSTALLATION.....	10
CONSEILS D'ENTRETIEN DU LINGE.....	11
FONCTIONNEMENT DU SÈCHE-LINGE.....	12
TABLEAU DES PROGRAMMES.....	14
NETTOYAGE ET ENTRETIEN.....	16
DÉPANNAGE.....	16
FICHE TECHNIQUE.....	18

## ATTENTION

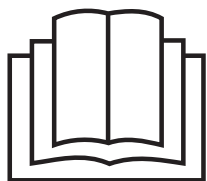

Lisez la notice d'utilisation.

Cet appareil est destiné à un usage domestique uniquement. Toute utilisation autre que celle prévue pour cet appareil, ou pour une autre application que celle prévue, par exemple une application commerciale, est interdite.

Cet appareil peut être utilisé par des enfants âgés d'au moins 8 ans et par des personnes ayant des capacités physiques, sensorielles ou mentales réduites ou dénuées d'expérience ou de connaissance, s'ils (si elles) sont correctement surveillé(e)s ou si des instructions relatives à l'utilisation de l'appareil en toute sécurité leur ont été données et si les risques encourus ont été appréhendés. Les enfants ne doivent pas jouer avec l'appareil. Le nettoyage et l'entretien par l'utilisateur ne doivent pas être effectués par des enfants sans surveillance.

Si le câble d'alimentation est endommagé, il doit être remplacé par le fabricant, son service après vente ou des personnes de qualification similaire afin d'éviter un danger.

Les détails concernant la méthode et la fréquence du nettoyage sont définis en page 16 dans la section de "NETTOYAGE ET ENTRETIEN".

La masse maximale de linge sec, en kilogrammes, pour cet appareil est 7 kg.

Le sèche-linge à tambour ne doit pas être utilisé si des produits chimiques ont été utilisés pour le nettoyage.

Le collecteur de bourre doit être nettoyé fréquemment, si cela est applicable.

Il ne faut pas laisser de la bourre s'accumuler autour du sèche-linge à tambour.

Une ventilation appropriée doit être fournie afin d'éviter un refoulement, à l'intérieur de la pièce, de gaz provenant d'appareils brûlant d'autres combustibles, y compris les feux ouverts



Attention, surface chaude.

Ne pas sécher dans le sèche-linge à tambour des articles non lavés.

Il convient que les articles qui ont été salis avec des substances telles que l'huile de cuisson, l'acétone, l'alcool, l'essence, le kérosène, les détachants, la térébenthine, la cire et les substances pour retirer la cire soient lavés dans de l'eau chaude avec une quantité supplémentaire de détergent avant d'être séchés dans le sèche-linge à tambour.

Il convient que les articles comme le caoutchouc mousse (mousse de latex), les bonnets de douche, les textiles étanches, les articles doublés de caoutchouc et les vêtements ou les oreillers comprenant des parties en caoutchouc mousse ne soient pas séchés dans le sèche-linge à tambour.

Il convient d'utiliser les produits assouplissants, ou produits similaires, conformément aux instructions relatives aux produits assouplissants.

La partie finale d'un cycle de sèche-linge à tambour se produit sans chaleur (cycle de refroidissement) afin de s'assurer que les articles sont soumis à une température garantissant qu'ils ne seront pas endommagés.

Retirer des poches tous les objets tels que briquets et allumettes.

**MISE EN GARDE:** Ne jamais arrêter un sèche-linge à tambour avant la fin du cycle de séchage, à moins que tous les articles ne soient retirés rapidement et étalés, de telle sorte que la chaleur soit dissipée.

L'air rejeté ne doit pas être évacué dans une évacuation utilisée pour les fumées rejetées provenant des appareils brûlant du gaz ou d'autres combustibles.

L'appareil ne doit pas être installé derrière une porte à verrouillage, une porte coulissante ou une porte ayant une charnière du côté opposé à celle du sèche-linge, empêchant ainsi l'ouverture totale du sèche-linge à tambour.

## CONSIGNES DE SÉCURITÉ IMPORTANTES

- N'essayez pas d'installer le sèche-linge sur un autre appareil sans le kit de superposition adéquat (non fourni).
- Ne débranchez pas la fiche de la prise de courant en tirant sur le cordon d'alimentation électrique. Tenez toujours la fiche lorsque vous débranchez.
- N'essayez pas de débrancher la fiche de la prise de courant avec les mains mouillées.
- N'utilisez pas de rallonge électrique ou d'adaptateur pour brancher le cordon d'alimentation.
- Gardez le sèche-linge éloigné des cuisinières, flammes nues ou de tout autre objet inflammable.
- N'installez pas ou n'entrez pas le sèche-linge dans un endroit où il serait exposé aux intempéries.
- Ne placez pas d'objets inflammables près du sèche-linge.
- Ne placez pas d'objets lourds, dispositifs ou éléments de chauffage contenant de l'eau ou du liquide sur le sèche-linge. Ils peuvent tous provoquer des dommages.
- Les vêtements qui ont été en contact avec des liquides volatils ne doivent pas être séchés à la machine. Tout fluide doit être entièrement retiré de l'article avant de le sécher.
- Ne laissez pas les enfants ou animaux de compagnie jouer sur ou à l'intérieur du sèche-linge. Vérifiez toujours le tambour avant de démarrer l'appareil.
- Les articles en matières plastiques tels que bonnets de douche ne doivent pas être placés dans le sèche-linge. Ils peuvent entraîner une combustion spontanée conduisant à une explosion et à un incendie.
- N'utilisez pas le sèche-linge sans que le filtre soit en place ou si le filtre est abîmé.
- Le filtre doit être nettoyé régulièrement.



## CONSEILS POUR ÉCONOMISER L'ÉNERGIE

Afin d'éviter des durées de séchage inutilement longues et une consommation d'énergie élevée :

- Assurez-vous que votre linge est soigneusement essoré avant le séchage.
- Chargez selon la quantité optimale de linge recommandée pour le programme utilisé (voir tableau des programmes).
- Assurez-vous que la pièce où se trouve le sèche-linge est bien ventilée.
- Assurez-vous que le filtre est propre avant d'utiliser le sèche-linge.

## DESCRIPTION

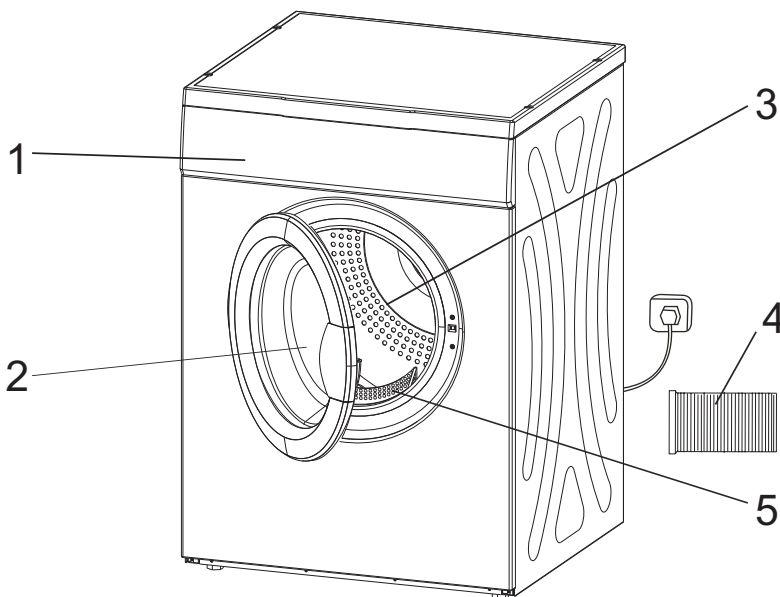

1. Bandeau de commande
2. Hublot
3. Tambour
4. Tuyau de ventilation
5. Filtre

## Bandeau de commande

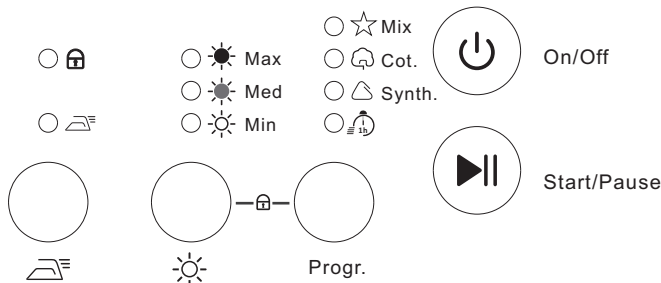

 Touche marche/arrêt.

 Touche Départ/Pause.

**Progr.** Touche programme avec témoins lumineux pour afficher le programme sélectionné.

 **Mix** Mélange  **Cot.** coton



 **Synth.** Synthétique  1h 1 heure

 Touche de niveau de séchage avec témoins lumineux pour montrer le degré de séchage choisi .

 **Max** Séchage extra.

 **Med** Séchage normal.

 **Min** Séchage doux.

 Touche anti-froissage avec témoin lumineux  pour indiquer si la fonction est activée ou désactivée.

 Témoin lumineux du verrouillage enfant pour montrer si la fonction verrouillage enfant est activée ou désactivée.

Pour activer ou désactiver la fonction verrouillage enfant, appuyez en même temps sur la touche Programme et la touche niveau de séchage pendant un cycle de séchage.

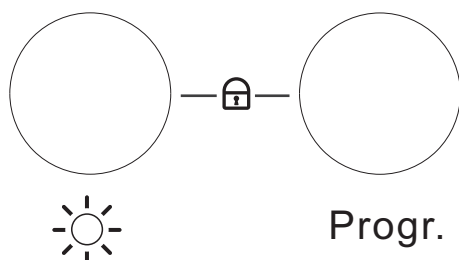

## AVANT D'INSTALLER L'APPAREIL

Avant de brancher votre sèche-linge à l'alimentation électrique, vérifiez que la tension indiquée sur la plaque signalétique de votre appareil correspond à la tension dans votre maison. Une tension différente pourrait endommager l'appareil.

La fiche est la seule façon de débrancher l'appareil et doit donc être accessible à tout moment. Pour couper l'alimentation principale de l'appareil, mettez-le hors tension et débranchez ensuite la fiche de la prise.

L'appareil doit être relié à la terre. Le fabricant n'est pas responsable des dommages qui pourraient survenir en raison d'une utilisation sans mise à la terre.

## INSTALLATION

Le sèche-linge ne doit pas être placé près d'une cuisinière à gaz, plaque de cuisson, chauffage ou gril, car les flammes des brûleurs pourraient endommager le sèche-linge.

Lors de l'installation de l'appareil, assurez-vous que le cordon d'alimentation n'est pas coincé ou tordu.

L'appareil fonctionne mieux entre  $-5^{\circ}\text{C}$  et  $45^{\circ}\text{C}$ . En dehors de cette plage de température, les performances peuvent être affectées.

Pour de meilleurs résultats de séchage, gardez l'arrière de l'appareil éloigné du mur.

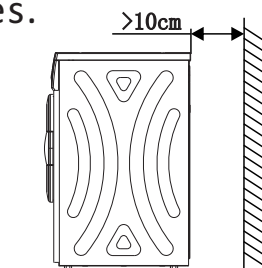

### Mise à niveau de l'appareil

Le sèche-linge doit être parfaitement de niveau afin d'assurer une utilisation sûre et correcte.

Si le sèche-linge n'est pas bien de niveau, ajustez les pieds de mise à niveau tel que nécessaire.

### Installation du tuyau de ventilation

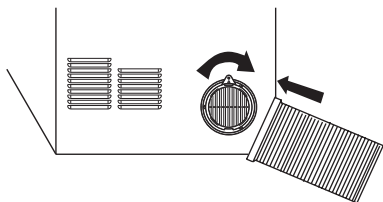

Fixez solidement le tuyau de ventilation à la sortie à l'arrière du sèche-linge.

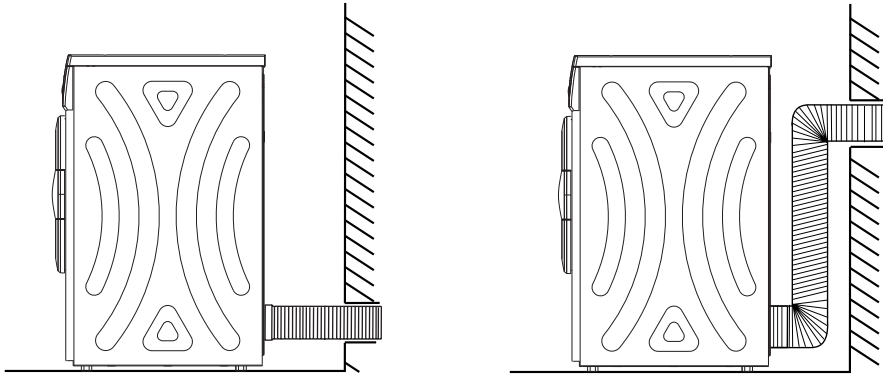













Placez l'autre extrémité du tube contre le mur et marquez l'emplacement sur le mur là où vous souhaitez percer.

Percez un trou dans le mur, puis étendez le tube au-delà du mur extérieur. Vous pouvez également mettre l'extrémité du tube d'évacuation directement sur le rebord d'une fenêtre afin que l'air humide se dégage à l'extérieur.

## CONSEILS D'ENTRETIEN DU LINGE

### Étiquettes d'entretien du linge

Les vêtements ont leurs propres étiquettes d'entretien pour le lavage, il convient donc de sécher le linge en fonction des recommandations des étiquettes de lavage telles qu'illustrées ci-dessous.

 Séchage	 Séchage en machine	 Séchage en machine interdit	 Ne pas sécher
 Sur cintre / Corde à linge	 Séchage à l'air libre	 Séchage à plat	 Séchage à l'ombre
 Nettoyage à sec	 Ne pas nettoyer à sec	 Nettoyage à sec, aucun solvant	 Nettoyage à sec, solvant pétrolier uniquement

**Les vêtements neufs de couleurs sombres** doivent être lavés et séchés séparément des vêtements de couleurs claires afin d'éviter aux couleurs de déteindre sur les autres vêtements, voire sur les composants en plastique du sèche-linge, ou bien de se décolorer. Les fibres colorées sombres peuvent également se déposer sur les vêtements de couleurs claires et vice versa.

### Caoutchouc et matières plastiques

Ne faites pas sécher les articles fabriqués à partir de, ou contenant du caoutchouc ou des plastiques tels que :

- a) tabliers, bavoirs et housses de chaises
- b) rideaux et nappes
- c) tapis de bain

### **Vêtements pour bébés et chemises de nuit**

Vérifiez toujours les étiquettes d'entretien du fabricant.

### **Vêtements infroissables**

Retirez les vêtements infroissables dès que le sèche-linge s'arrête afin de réduire les plis.

### **Vêtements en maille tricot**

Certains vêtements en maille tricot, tels que T-shirts et sous-vêtements, ont tendance à rétrécir selon leur qualité. Ne séchez pas trop ces textiles.

## **FONCTIONNEMENT DU SÈCHE-LINGE**

### **1. Branchez votre sèche-linge.**

Appuyez sur la touche . Le degré de séchage par défaut et les voyants de programme s'allument.

### **2. Ouvrez la porte.**

### **3. Vérifiez que le filtre et le tambour sont propres.**

Sinon, nettoyez-les en vous référant à la section Nettoyage et Entretien.

### **4. Placez le linge en vrac dans le tambour après l'avoir trié.**

- Les vêtements doivent être triés par type de fibre et par niveau de séchage requis. Tous les cordons et ceintures des vêtements doivent être bien attachés et fixés avant d'être mis dans le tambour.
- Ne surchargez pas le tambour (voir le « tableau des programmes » pour les charges recommandées pour chaque programme).



### **ATTENTION :**

Ne séchez pas des vêtements non lavés dans le sèche-linge.

### **5. Fermez la porte.**

Avant de refermer la porte, vérifiez que le linge est bien mis à l'intérieur du tambour, de façon à ce qu'il ne soit pas coincé ou endommagé.

## 6. Sélectionnez un programme.

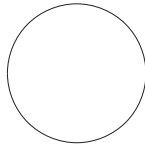

- Appuyez plusieurs fois sur **Progr.** jusqu'à ce que le voyant du programme désiré s'allume. Un voyant du niveau séchage peut également s'allumer.

-  Mix
-  Cot.
-  Synth.
- 





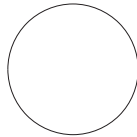

Progr.

- Appuyez plusieurs fois sur  jusqu'à ce que le témoin lumineux du niveau de séchage désiré s'allume.

-  Max
-  Med
-  Min





Pour le programme coton ( Cot.), vous pouvez sélectionner n'importe lequel des trois niveaux de séchage.

Pour les programmes de séchage des fibres mélangées ( Mix ) et synthétiques ( Synth.), vous pouvez sélectionner le niveau de séchage normal ( Med) ou extra ( Max ).

La fonction niveau de séchage n'est pas disponible pour le programme de ( ) de 1 heure.

## 7. Sélectionnez en plus la fonction anti-froissage lorsque cela est nécessaire.

La fonction anti-froissage empêche les plis de se former dans les vêtements.

Appuyez sur  pour sélectionner cette fonction. Le voyant lumineux Anti-froissage  s'allume indiquant que la fonction est activée.

Pour désactiver cette fonction, appuyez de nouveau sur la touche et son témoin lumineux s'éteindra.

## 8. Appuyez sur la touche .

Le voyant du programme sélectionné clignote et vous entendrez le tambour tourner.

## 9. Une fois le cycle terminé, ouvrez la porte et retirez le linge.

- Un signal sonore retentit pour vous informer de la fin du programme. Le voyant lumineux du programme cesse de clignoter et le voyant lumineux de la fonction anti-froissage  se met à clignoter. Le tambour continuera à tourner à des intervalles de 30 minutes et ensuite tous les voyants s'éteignent.
- Si vous avez sélectionné la fonction anti-froissage, le tambour continuera à tourner à intervalles pendant deux heures afin d'empêcher le linge de se froisser.

### Attention ! L'intérieur du tambour pourrait être encore chaud.











Vérifiez que tous les articles ont été retirés du tambour. Si des articles sont restés dans le sèche-linge, ils pourraient être endommagés par un séchage excessif lorsque le sèche-linge est à nouveau utilisé.

## 10. Nettoyez le filtre.

## 11. Fermez la porte.

## Tableau des programmes

Veillez respecter la charge de linge recommandée lorsque vous utilisez le programme assigné. Les valeurs ci-dessous sont données à titre indicatif uniquement.

Type de linge	Taux approximatif d'humidité du linge avant séchage	Capacité (kg)	Programme	Niveau de séchage
Tissus de coton tels que serviettes de bain, tee-shirts, sous-vêtements et linge de lit.	70%	3 / 1	 Cot. Coton	 Max Extra
	60%	3 / 1		 Med Normal
		3 / 3		 Min Doux
Tissus mélangés en coton et fibres synthétiques tels que robes, pantalons, jupes et nappes	70%	3 / 1	 Mix Mélange	 Max Extra
	60%	3 / 1		 Med Normal
Tissus synthétiques tels que chemises, chemisiers et lingerie	50%	3 / 1	 Synth. Synthétique	 Max Extra
	40%	3 / 1		 Med Normal
Petites charges de tissus de coton	—	1	 1 heure	—

**Remarque :** il est recommandé d'utiliser le programme de 1 heure  si la charge est inférieure à 0,5 kg.

## Ajouter ou retirer du linge après le démarrage d'un programme

- 1.Appuyez sur la touche▶||.
- 2.Ouvrez la porte.
- 3.Ajoutez ou retirez des articles au besoin.
- 4.Fermez la porte.
- 5.Appuyez sur la touche▶|| .

## Changer le programme

Une fois qu'un programme a été lancé, vous ne pouvez pas le changer pour un autre programme. Vous devez annuler le programme en cours avant de pouvoir en sélectionner un nouveau.

- 1.Appuyez sur ⏻ pour annuler le programme.
- 2.Appuyez sur ⏻ à nouveau.
- 3.Sélectionnez un autre programme et démarrez-le.

## Verrouillage enfant

Cette fonction est conçue pour empêcher les enfants de faire fonctionner le sèche-linge.

Pour activer le verrouillage enfant, appuyez sur ☀ et **Progr.** en même temps pendant environ 3 secondes.

Le voyant du verrouillage enfant 🔒 s'allume indiquant que la fonction de verrouillage enfant est activée.

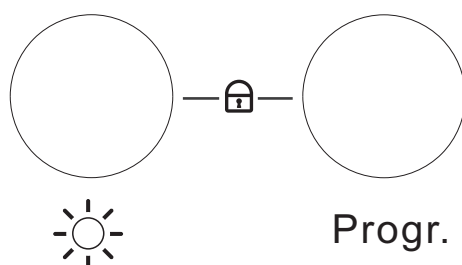

Toutes les touches sauf le verrouillage enfant et ⏻ seront désactivées. Pour désactiver cette fonction, appuyez sur ☀ et **Progr.** en même temps pendant environ 3 secondes. Le voyant du verrouillage enfant 🔒 s'éteint.



## NETTOYAGE ET ENTRETIEN

Éteignez le sèche-linge et débranchez-le de la prise de courant avant le nettoyage et l'entretien.

### Nettoyage du filtre

Il est recommandé de nettoyer le filtre après chaque utilisation.

1. Ouvrez la porte.
  2. Retirez le filtre.
  3. Nettoyez-le sous l'eau courante et séchez-le complètement.
  4. Remplacez le filtre.
- Poussez le filtre vers le bas afin d'éviter toute gêne avec la porte. Si le filtre est mal positionné, vous ne pourrez pas refermer la porte.
5. Fermez la porte.

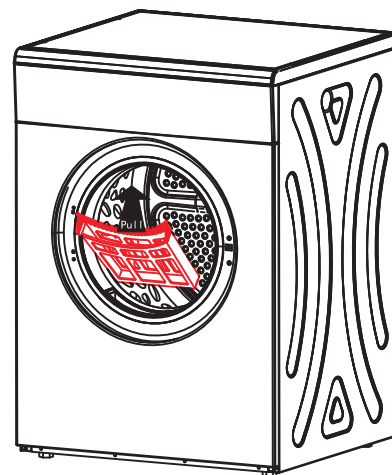

**ATTENTION** : les peluches ne doivent pas s'accumuler dans le sèche-linge.

### Nettoyage du tambour et du sèche-linge

Nettoyez la surface extérieure du sèche-linge et le tambour avec un chiffon légèrement humide. Séchez toutes les parties avec un chiffon doux. N'immergez jamais le sèche-linge dans l'eau. N'utilisez pas de détergents abrasifs ou chimiques.

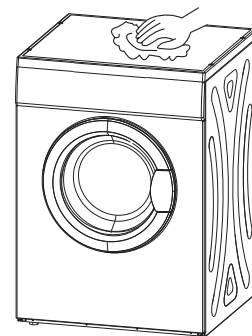

## DÉPANNAGE

Ce qui suit vous aidera à répondre à vos questions avant d'appeler le service après-vente.

### Le sèche-linge ne démarre pas ou ne chauffe pas.

Vérifiez que

- Le sèche-linge est branché.
- Vous avez appuyé sur ►||.
- Un fusible n'est pas grillé ou que le disjoncteur ne s'est pas déclenché ; Si nécessaire, remplacez-les.
- Le thermostat de réarmement ne s'est pas déclenché (voir ci-dessous).

Le thermostat de réarmement arrête le sèche-linge si la température est trop élevée, par exemple parce que de la poussière bouche le filtre.

Ce thermostat de réarmement se déclenche uniquement si le débit d'air est fortement limité, donc avant de le rétablir, assurez-vous que le filtre est nettoyé et que l'entrée et la sortie d'air ne sont pas bouchées.

En outre, laissez le sèche-linge refroidir pendant au moins 10 minutes. Pour réinitialiser, appuyez sur la touche à l'arrière du sèche-linge jusqu'à ce qu'un déclic se fasse entendre.

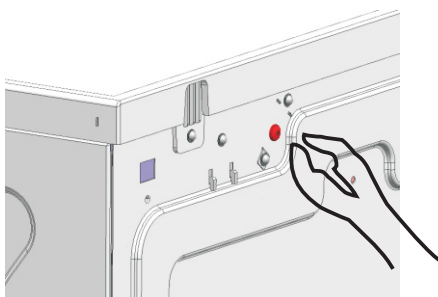

### Le processus de séchage dure trop longtemps.

Vérifiez que

- vous avez sélectionné le programme correct pour le type de tissu.
- l'entrée et la sortie d'air ne sont pas bouchées.
- les vêtements ne sont pas trop mouillés.
- le sèche-linge n'est pas surchargé.

### Les vêtements sont froissés.

Vérifiez que le linge n'est pas en surcharge. Utilisez la fonction anti-froissage.

### Les vêtements ont rétréci.



Pour éviter le rétrécissement, veuillez suivre les instructions d'entretien de votre vêtement, car certains tissus, qui rétrécissent naturellement lorsqu'ils sont lavés, et d'autres tissus ne doivent pas être placés dans un sèche-linge.

### Messages d'erreur

Indication de l'erreur	Description de l'erreur	Cause possible	Solution possible
De sonde lumineux ☀ Min clignote.	Surchauffe	Erreur de sonde de température ou erreur d'électronique.	Arrêtez le programme et contactez un agent de service qualifié.
Les témoins lumineux ☀ Min et ☀ Med clignent.	Erreur de sonde de température	La sonde de température est ouverte ou la valeur A/N est inférieure à 10.	
Le témoin lumineux ☀ Max clignote.		La sonde de température est courte ou la valeur A/N est supérieure à 1000.	

## FICHE TECHNIQUE

Voici la fiche technique du sèche-linge ménager conformément à la réglementation UE 392/2012 et 932/2012.

Marque	Proline
Modèle	DVE P
Type	Air ventilé
Capacité	kg
Classe efficacité énergétique ①	C
Consommation énergétique annuelle ②	452 kWh/annum
Automatique ou-non automatique	Automatique
Programme séchage standard ③	Coton + (+) normal (  Cot. +  Med )
Consommation d'énergie du mode arrêt	0.46W
Consommation d'énergie du mode veille	0.46W
Consommation d'énergie du programme coton normal à pleine charge	3.81 kWh
Consommation d'énergie du programme coton normal à charge partielle	2.05 kWh
Durée du mode « laissé sur marche »	10 minutes
Durée du programme du « programme coton normal à pleine charge »	120 minutes/cycle
Durée du programme du « programme coton normal à charge partielle »	68 minutes
Niveau de puissance acoustique du programme coton normal à pleine charge	69dB
Hauteur	840 mm
Largeur	595 mm
Profondeur	550 mm
Taux de tension/fréquence	220-240V~ 50Hz

**REMARQUE :**

- ① A +++ (rendement le plus élevé) à D (rendement le plus faible)
- ② Consommation d'énergie 452 kWh par an, basé sur 160 cycles de séchage du programme coton normal à une charge totale et partielle, et la consommation des modes à faible puissance. La consommation d'énergie réelle par cycle dépendra de l'utilisation de l'appareil.
- ③ Le programme coton + normal est le programme de séchage standard. Il convient au séchage du linge de coton normalement humide et est le programme le plus efficace en termes de consommation d'énergie pour sécher le linge de coton humide.

**Spécifications**

Puissance nominale :2000W

Puissance d'entrée du moteur :200W

Puissance de chauffage :1800W

Niveau d'étanchéité :IPX4

Nous nous excusons pour tout inconvénient causé par des incohérences mineures dans ces instructions, qui peuvent se produire en résultat d'un développement ou d'une amélioration du produit.