



**MARQUE: PROLINE**

**REFERENCE: PCD 7 ELECTRO**

**CODIC: 4044886**



# PROLINE

## PCD 7 Electro

### SÈCHE-LINGE À CONDENSATION CONDENSER TUMBLE DRYER



# Table des matières

|  |    |
|--|----|
| AVERTISSEMENTS.....  | 3  |
| INSTRUCTIONS IMPORTANTES DE SÉCURITÉ.....                          | 7  |
| CONSEILS D'ÉCONOMIE D'ÉNERGIE.....                                 | 8  |
| DÉBALLAGE DE L'APPAREIL.....                                       | 8  |
| DESCRIPTION DU PRODUIT.....  | 8  |
| AVANT D'INSTALLER L'APPAREIL.....                                  | 10 |
| INSTALLATION.....  | 10 |
| Nivellement de l'appareil.....                                     | 11 |
| Installation du tuyau d'évacuation.....                            | 11 |
| CONNEXION ÉLECTRIQUE.....  | 12 |
| REMARQUES CONCERNANT L'ENTRETIEN DU LINGE.....                     | 12 |
| AVANT LA PREMIÈRE UTILISATION.....                                 | 14 |
| FONCTIONNEMENT DU SÈCHE-LINGE.....                                 | 14 |
| Tableau des programmes.....  | 16 |
| Ajouter ou retirer du linge alors que le programme a démarré.....  | 17 |
| Pour changer de programme.....                                     | 18 |
| Démarrage différé.....   | 18 |
| Verrouillage sécurité enfants.....                                 | 18 |
| Lumière à l'intérieur du tambour.....                              | 19 |
| NETTOYAGE ET ENTRETIEN.....  | 19 |
| Nettoyer le filtre à peluches.....                                 | 19 |
| Nettoyer le sèche-linge.....                                       | 20 |
| Vider le réservoir d'eau du condenseur.....                        | 20 |
| Nettoyer régulièrement le condenseur.....                          | 21 |
| Remplacement de l'ampoule de la lumière intérieure du tambour..... | 21 |
| GUIDE DE DÉPANNAGE.....  | 21 |
| DONNÉES TECHNIQUES.....  | 22 |

## AVERTISSEMENTS



Lisez la notice d'utilisation.

Cet appareil est destiné à un usage domestique uniquement. Toute utilisation autre que celle prévue pour cet appareil, ou pour une autre application que celle prévue, par exemple une application commerciale, est interdite.

Cet appareil peut être utilisé par des enfants âgés d'au moins 8 ans et par des personnes ayant des capacités physiques, sensorielles ou mentales réduites ou dénuées d'expérience ou de connaissance, s'ils (si elles) sont correctement surveillé(e)s ou si des instructions relatives à l'utilisation de l'appareil en toute sécurité leur ont été données et si les risques encourus ont été appréhendés. Les enfants ne doivent pas jouer avec l'appareil. Le nettoyage et l'entretien par l'utilisateur ne doivent pas être effectués par des enfants sans surveillance.

Si le câble d'alimentation est endommagé, il doit être remplacé par le fabricant, son service après vente ou des personnes de qualification similaire afin d'éviter un danger.

En ce qui concerne la méthode et la fréquence du nettoyage, référez-vous à la section "NETTOYAGE ET ENTRETIEN" en pages 19 - 21.

La masse maximale de linge sec, en kilogrammes, pour cet appareil est 7 kg.

Le sèche-linge à tambour ne doit pas être utilisé si des produits chimiques ont été utilisés pour le nettoyage.

Le collecteur de bourre doit être nettoyé fréquemment.

Il ne faut pas laisser de la bourre s'accumuler autour du sèche-linge à tambour.

Une ventilation appropriée doit être fournie afin d'éviter un refoulement, à l'intérieur de la pièce, de gaz provenant d'appareils brûlant d'autres combustibles, y compris les feux ouverts.



Attention, surface chaude.

Ne pas sécher dans le sèche-linge à tambour des articles non lavés.

Il convient que les articles qui ont été salis avec des substances telles que l'huile de cuisson, l'acétone, l'alcool, l'essence, le kérosène, les détachants, la térébenthine, la cire et les substances pour retirer la cire soient lavés dans de l'eau chaude avec une quantité supplémentaire de détergent avant d'être séchés dans le sèche-linge à tambour.

Il convient que les articles comme le caoutchouc mousse (mousse de latex), les bonnets de douche, les textiles étanches, les articles doublés de caoutchouc et les vêtements ou les oreillers comprenant des parties en caoutchouc mousse ne soient pas séchés dans le sèche-linge à tambour.

Il convient d'utiliser les produits assouplissants, ou produits similaires, conformément aux instructions relatives aux produits assouplissants.

La partie finale d'un cycle de sèche-linge à tambour se produit sans chaleur (cycle de refroidissement) afin de s'assurer que les articles sont soumis à une température garantissant qu'ils ne seront pas endommagés.

Retirer des poches tous les objets tels que briquets et allumettes.

**MISE EN GARDE:** Ne jamais arrêter un sèche-linge à tambour avant la fin du cycle de séchage, à moins que tous les articles ne soient retirés rapidement et étalés, de telle sorte que la chaleur soit dissipée.

Les ouvertures de ventilation ne doivent pas être obstruées par un tapis.

L'air rejeté ne doit pas être évacué dans une évacuation utilisée pour les fumées rejetées provenant des appareils brûlant du gaz ou d'autres combustibles.

L'appareil ne doit pas être installé derrière une porte à verrouillage, une porte coulissante ou une porte ayant une charnière du côté opposé à celle du sèche-linge, empêchant ainsi l'ouverture totale du sèche-linge à tambour.

Il convient de maintenir à distance les enfants de moins de 3 ans, à moins qu'ils ne soient sous une surveillance continue.

## INSTRUCTIONS IMPORTANTES DE SÉCURITÉ

- Il est dangereux de modifier les spécifications du produit ou le produit lui-même de quelque manière que ce soit.
- Débranchez toujours l'appareil après l'utilisation, avant de le nettoyer et de procéder à un entretien.
- Ne débranchez pas l'adaptateur secteur en tirant sur le câble d'alimentation. Veuillez toujours saisir la prise pour débrancher le câble.
- Ne tentez pas de débrancher la prise d'alimentation de la prise de courant avec les mains mouillées.
- N'utilisez pas de rallonge électrique ni de multiprise pour connecter le câble d'alimentation.
- Gardez le sèche-linge loin de la cuisinière, de toute flamme vive et de tout autre objet inflammable.
- N'installez pas ni n'entrez pas le sèche-linge dans un endroit où il pourrait être exposé aux intempéries.
- Ne placez pas de produits inflammables à proximité du sèche-linge.
- Ne placez pas d'objets lourds, d'appareils de chauffage, ou d'objets contenant de l'eau ou un liquide sur le sèche-linge. Ils pourraient causer des dommages.
- N'insérez pas de linge non égoutté dans le sèche-linge. Les vêtements doivent être essorés auparavant dans la machine à laver ou essorés à la main avant d'être placés dans le sèche-linge.
- Les vêtements qui ont été en contact avec des liquides volatiles ne doivent pas être séchés en machine. Tout liquide doit être complètement enlevé de l'article avant de le sécher dans cet appareil.
- Ne laissez pas des enfants ou des adultes jouer sur ou à l'intérieur du sèche-linge. Vérifiez toujours le tambour avant de mettre l'appareil en marche.
- Les pièces de monnaie, épingles à nourrice, clous, vis, cailloux ou tout autre objet dur ou matière tranchante peuvent sérieusement endommager le sèche-linge et ne doivent pas être insérés dans l'appareil.
- N'utilisez pas le sèche-linge sans les filtres en place ou si les filtres sont endommagés.
- Le filtre doit être régulièrement nettoyé.



## CONSEILS D'ÉCONOMIE D'ÉNERGIE

Pour éviter un temps de séchage trop long et une trop forte consommation d'énergie:

- Assurez-vous que votre linge est complètement essoré avant le séchage.
- Chargez le linge selon la quantité optimale recommandée pour le programme utilisé (voir Tableau des programmes).
- Assurez-vous que la pièce dans laquelle se trouve le sèche-linge est bien ventilée.
- Assurez-vous que le filtre est propre avant d'utiliser le sèche-linge.

## DÉBALLAGE DE L'APPAREIL

- Cet appareil est lourd. Prenez des précautions lorsque vous le déplacez.
- Après avoir déballé l'appareil, assurez-vous qu'il n'est pas endommagé. En cas de doute, n'utilisez pas l'appareil et contactez le service après-vente.
- Tous les matériaux d'emballage doivent être retirés avant l'utilisation.

## DESCRIPTION DU PRODUIT

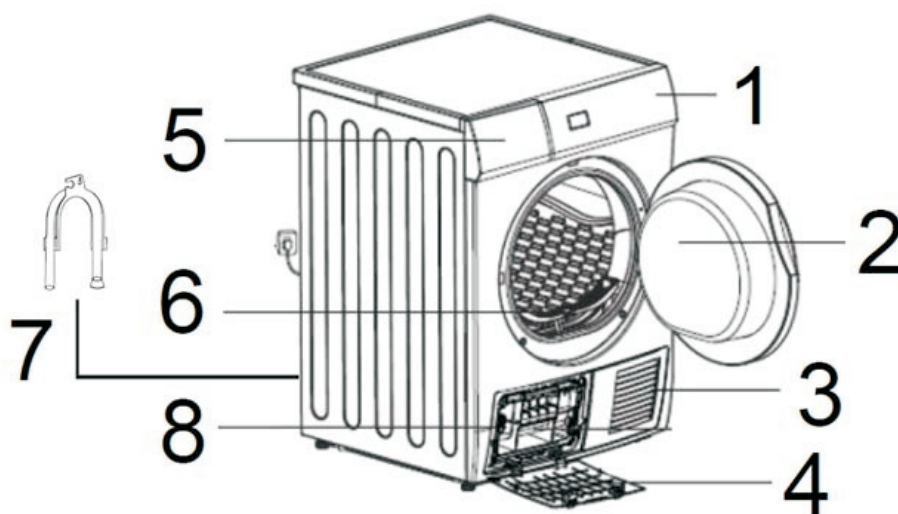

- |                                  |                            |
|----------------------------------|----------------------------|
| 1. Panneau de contrôle           | 6. Filtre à peluches       |
| 2. Porte du tambour              | 7. Tuyau d'évacuation      |
| 3. Grille de ventilation         | 8. Couvercle du condenseur |
| 4. Trappe inférieure             |                            |
| 5. Réservoir d'eau du condenseur |                            |

## Panneau de Contrôle

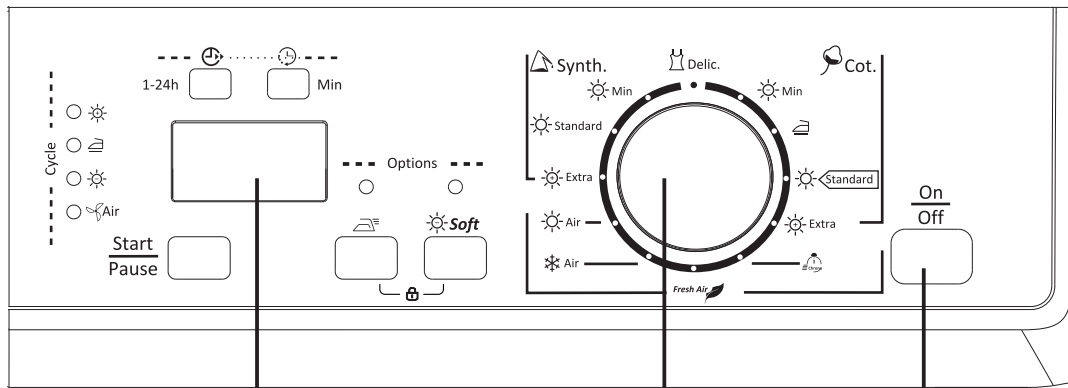

Écran

Bouton de  
sélection du  
programme

Bouton  
Marche/Arrêt

### Partie gauche

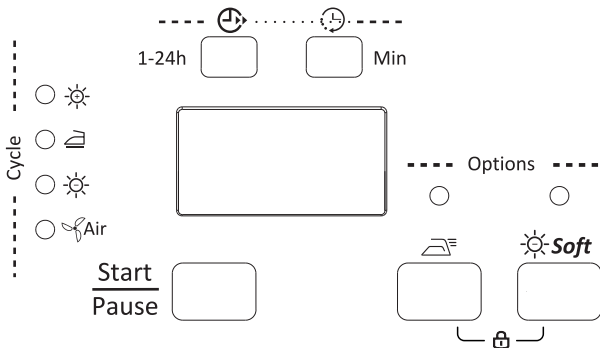

#### Boutons

Démarrage différé :

Durée :

Démarrage/Pause :

Anti-froissage :

Séchage doux : **Soft**

Verrouillage sécurité enfants : + **Soft**

#### Indicateurs lumineux:

Séchage :

Repassage :

Séchage normal :

Aération :

#### Fonction

anti- froissage      Au-dessus du bouton

supplémentaire :

Fonction de séchage  
doux supplémentaire :      Au-dessus du bouton **Soft**

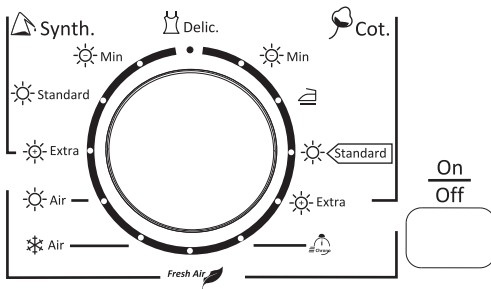
**Partie droite****AVANT D'INSTALLER L'APPAREIL**

Avant de brancher votre sèche-linge à une prise électrique, vérifiez que la tension indiquée sur la plaque signalétique de votre appareil correspond à la tension du secteur de votre logement. Une tension différente pourrait endommager l'appareil.

La prise du câble d'alimentation sert de dispositif de déconnexion de l'appareil du secteur et doit donc toujours rester accessible. Pour déconnecter l'appareil de la source d'alimentation, éteignez l'appareil puis débranchez le câble d'alimentation de la prise électrique.

Cet appareil doit être relié à la terre. Le fabricant n'est pas responsable pour les dommages se produisant à cause d'une utilisation de l'appareil sans mise à la terre.

**INSTALLATION**

- Pour plus de commodité, nous vous recommandons de placer votre sèche-linge près de votre machine à laver.
- Installez l'appareil dans un endroit propre où les saletés ne s'accumulent pas.
- L'appareil ne doit pas être situé à proximité d'une plaque de cuisson à gaz, d'une cuisinière, d'un chauffe-eau ou d'un gril, car les flammes des brûleurs pourraient l'endommager.
- Lors de l'installation de l'appareil, assurez-vous que le câble d'alimentation n'est pas coincé ni écrasé.
- L'appareil fonctionne le mieux sous une température ambiante entre 5 ° C et 35 ° C. En dehors de cette plage de température, les performances peuvent être affectées.
- Pour améliorer les performances de séchage, gardez l'arrière de l'appareil loin du mur.
- L'appareil ne doit pas être installé derrière une porte à verrouillage, une porte coulissante ou une porte ayant des charnières du côté opposé à celle du sèche-linge, empêchant ainsi l'ouverture totale du sèche-linge à tambour.
- Pour limiter au maximum les vibrations et le bruit lorsque que le sèche-linge est en marche, placez-le sur une surface plane et ferme.

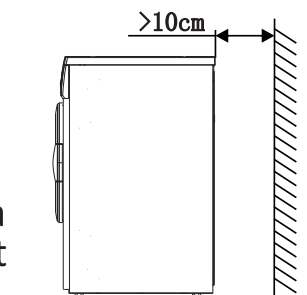

## Nivellement de l'appareil

Le sèche-linge doit être parfaitement nivelé pour assurer un fonctionnement sûr et adéquat.

Si le sèche-linge n'est pas bien à plat sur le sol, ajustez les pieds réglables selon les besoins.



Si l'appareil est installé sur un sol recouvert d'une moquette ou sur un tapis, veuillez ajuster les pieds afin de permettre à l'air de circuler librement sous l'appareil.

## Installation du tuyau d'évacuation (pour évacuer directement l'eau de condensation)

Pour éviter d'avoir à vider le réservoir d'eau du condenseur à chaque fois que vous utilisez le sèche-linge, vous pouvez utiliser le tuyau d'évacuation fourni pour éliminer directement l'eau du condenseur vers la vidange.

1. Enlevez le tuyau intérieur du connecteur de tuyau situé à l'arrière du sèche-linge.

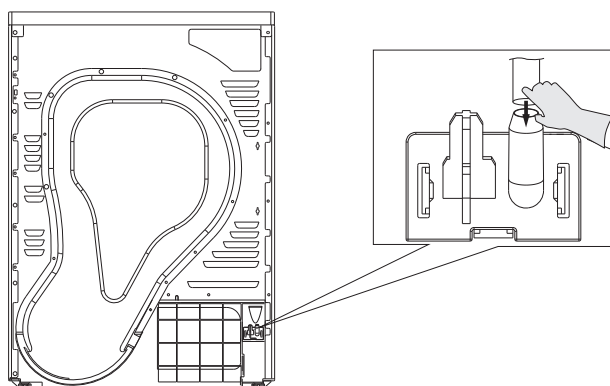

2. Insérez une extrémité du tuyau d'évacuation fourni dans le raccord du tuyau.

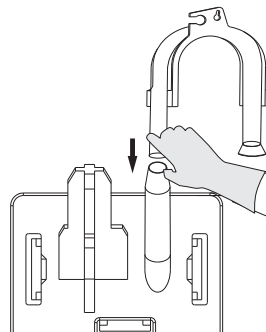

3. Placez et fixez l'autre extrémité du tuyau d'évacuation à proximité d'un lavabo à l'aide d'un raccord en U.

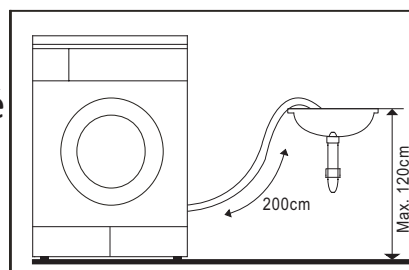

Assurez-vous de respecter tous les codes et règlements locaux concernant l'évacuation des eaux usées vers un lieu de vidange approprié.

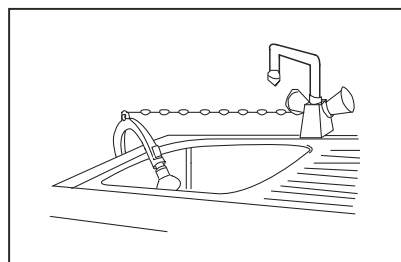

## CONNEXION ÉLECTRIQUE

**Danger:**

**Pour effectuer la connexion électrique de votre appareil :**

- La connexion à l'alimentation secteur doit être conforme aux normes locales et aux règlements.
- N'utilisez pas de rallonge électrique, ni d'adaptateur ou autre dispositif similaire.
- La prise doit être facilement accessible après l'installation de l'appareil.
- En cas de doute sur l'état de votre connexion, consultez un électricien qualifié.















**Avertissement !** Le fabricant décline toute responsabilité en cas de dommage ou blessure qui pourrait résulter du non respect des consignes de raccordement électrique indiquées ci-dessus.

## REMARQUES CONCERNANT L'ENTRETIEN DU LINGE

### Étiquettes d'entretien des vêtements

Les vêtements ont leur propre étiquette d'entretien de lavage et il est recommandé de suivre les indications de séchage expliquées ci-dessous.

|   |  |  |   |
|---|--|--|---|
| <br>Séchage                   | <br>Séchage au sèche-linge | <br>Ne pas sécher dans un sèche-linge            | <br>Ne pas sécher   |
| <br>Étendre / sécher à l'air | <br>Faire égoutter        | <br>Sécher à plat                               | <br>Sécher à l'ombre                                     |
| <br>Nettoyer à sec           | <br>Ne pas nettoyer à sec | <br>Nettoyage à sec avec n'importe quel solvant | <br>Nettoyage à sec, solvant à base de pétrole seulement |

**Les nouveaux vêtements de couleur foncée** doivent être lavés et séchés séparément des vêtements de couleur claire pour éviter le risque que les couleurs déteignent et décolorent d'autres vêtements ou même les composants en plastique à l'intérieur du sèche-linge. Les fibres de couleur foncée peuvent déteindre sur les vêtements de couleur claire et vice versa.

### Caoutchouc et plastiques

Ne faites pas sécher les articles contenant du caoutchouc ou des matières plastiques tels que:

- a) les tabliers, les bavoirs et les housses de chaise
- b) les rideaux et les nappes
- c) les tapis de bain

## Vêtements de bébé et chemises de nuit

Vérifiez toujours les étiquettes d'entretien du fabricant.

## Vêtements infroissables



Sortez les vêtements infroissables dès que le sèche-linge s'arrête pour réduire les plis.





## Vêtements tricotés



Certains vêtements tricotés, tels que les T-shirts et sous-vêtements ont tendance à rétrécir en fonction de leur qualité. Ne faites pas trop sécher ces textiles.

## Capacité de charge

Les poids suivants ne sont donnés qu'à titre indicatif.

| Vêtements   | Poids approximatif (g) |
|---|------------------------|
| <br>Manteaux mixtes              | 800                    |
| <br>Vestes en coton            | 800                    |
| <br>Jeans                      | 800                    |
| <br>Tricotés de corps en coton | 180                    |
| <br>Chaussettes                | 30                     |

| Vêtements   | Poids approximatif (g) |
|---|------------------------|
| <br>Vêtements de travail en coton | 1120                   |
| <br>Pyjamas                     | 200                    |
| <br>Chemises en coton           | 300                    |
| <br>Sous-vêtements en coton     | 70                     |

| Linge de maison  | Poids approximatif (g) |
|--|------------------------|
| <br>Draps de coton (lit simple) | 600                    |
| <br>Drap housse en coton        | 900                    |

## AVANT LA PREMIÈRE UTILISATION

Afin d'éliminer les résidus qui pourraient avoir été produits en usine, essuyez le tambour du sèche-linge avec un chiffon humide ou effectuez un bref cycle de séchage (durant environ 30 minutes) avec des chiffons humides placés dans le sèche-linge.

## FONCTIONNEMENT DU SÈCHE-LINGE

### 1. Ouvrez la porte.

### 2. Vérifiez si les filtres et le tambour sont propres.

- Si ce n'est pas le cas, nettoyez-les en vous référant au paragraphe "Nettoyage et entretien".

### 3. Placez le linge dans le tambour après l'avoir trié.

- Les vêtements doivent être triés en fonction de leur type de fibres et du niveau de séchage requis. Tous les cordons et ceintures des vêtements doivent être bien attachés et fixés avant d'être mis dans le tambour.
- Ne surchargez pas le tambour (référez-vous au "Tableau des programmes" indiquant les charges recommandées pour chaque programme).



ATTENTION :

Ne faites pas sécher des vêtements sales dans le sèche-linge.

### 4. Refermez la porte.

- Avant de fermer la porte, vérifiez que le linge est bien inséré à l'intérieur du tambour, de sorte qu'il ne puisse pas se coincer ou être abîmé.

### 5. Mettez le sèche-linge en marche.

- Appuyez sur  $\frac{\text{On}}{\text{Off}}$
- Si aucun programme n'est lancé avant environ 10 minutes, l'appareil s'éteindra automatiquement.

### 6. Sélectionnez un programme en tournant le bouton de sélection des programmes.

- L'écran affichera le temps restant pour le programme que vous avez sélectionné.
- Si vous sélectionnez le programme CHAUD (☀️-Air), réglez la durée de séchage en appuyant plusieurs fois sur: . La durée de séchage peut être réglée de 20 à 60 minutes par intervalles de 10 minutes.

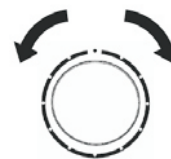



## 7. Sélectionnez la(les) fonction(s) supplémentaire(s) anti-froissage / séchage doux si nécessaire.



**REMARQUE :** Les fonctions supplémentaires pouvant être sélectionnées dépendent du programme que vous avez choisi.

- **Anti-froissage:**

Cette fonction permet d'éviter la formation de plis dans les vêtements. Appuyez sur  pour sélectionner cette fonction. L'indicateur lumineux situé au-dessus du bouton s'allume pour indiquer que cette fonction est activée. Lorsqu'un programme de séchage est terminé, le sèche-linge continuera à tourner le linge à intervalles réguliers pendant environ 2 heures.

Pour désactiver la fonction, appuyez de nouveau sur  et son indicateur lumineux s'éteindra.

- **Séchage doux:**

Cette fonction s'effectue à une température de séchage réduite pour le linge sensible à la chaleur. La sélection de cette fonction prolongera la durée du cycle de séchage.

Appuyez sur  **Soft** pour sélectionner cette fonction. L'indicateur lumineux situé au-dessus du bouton s'allume pour indiquer que cette fonction est activée.

Pour désactiver la fonction, appuyez de nouveau sur  **Soft** et son indicateur lumineux s'éteindra.

## 8. Appuyez sur Start Pause

- Pendant le cycle de séchage, l'indicateur lumineux clignote pour indiquer le statut du cycle en cours.



## 9. Une fois le cycle terminé, l'appareil émettra plusieurs bips sonores et l'écran affichera “—”.

- La partie finale d'un cycle de séchage se produit sans chaleur (cycle de refroidissement) afin d'assurer que le linge reste à une température qui ne l'endommagera pas.



- Anti-froissage: Si le linge n'est pas retiré à la fin du cycle de séchage, un cycle anti-froissage automatique fonctionnera à intervalles réguliers durant 30 minutes environ (si vous choisissez la fonction supplémentaire anti-froissage, cette durée sera prolongée jusqu'à environ 2 heures).

**10. Éteignez le sèche-linge en appuyant sur**  $\frac{\text{On}}{\text{Off}}$

**11. Ouvrez la porte et enlevez le linge.**



**Attention! L'intérieur du tambour peut encore être chaud.**

Vérifiez que tous les articles ont été retirés du tambour. Si des articles sont laissés dans le sèche-linge, ils pourraient être endommagés par un cycle de séchage supplémentaire lorsque le sèche-linge sera à nouveau utilisé.









**12. Nettoyez les filtres et videz le réservoir d'eau du condenseur comme décrit dans le paragraphe "Nettoyage et entretien".**





- Pour éviter les odeurs désagréables et pour mieux entretenir le joint de porte, gardez la porte du sèche-linge entrouverte jusqu'au prochain cycle de séchage.

**13. Débranchez le câble d'alimentation de la prise murale lorsque l'appareil ne sera pas utilisé durant une longue période.**

### Tableau des programmes

Veillez suivre les recommandations ci-dessous pour le poids du linge à charger dans le sèche-linge selon le programme sélectionné. Les valeurs dans le tableau ci-dessous sont fournies à titre d'information seulement.

| Type de linge  | Réglage de séchage   | Teneur approximative d'humidité du linge avant le séchage | Capacité (kg) | Durée de séchage (minutes) | Valeur de la consommation d'énergie kWh |
|--|--|---|---------------|----------------------------|---|
|  Cot.<br>Tissus en coton tels que les serviettes, les T-shirts, les sous-vêtements et le linge de maison. |  Min      | 60%   | 7             | 65                         | 2,9                                     |
|  |           |   |               | 95                         | 3,5                                     |
|  |  Standard |   |               | 120                        | 4,4                                     |
|  |  Extra    |   |               | 130                        | 4,7                                     |
|  Synth.<br>Tissus synthétiques tels que les chemises, les chemisiers et la lingerie                       |  Min      | 40%   | 3,5           | 42                         | 1,3                                     |
|  |  Standard |   |               | 57                         | 1,6                                     |
|  |  Extra    |   |               | 60                         | 2,0                                     |

|   |   |   |     |    |      |
|---|---|---|-----|----|------|
|  Delic.<br>Pour les lainages qui peuvent être lavés en machine.  | — | — | 1   | 60 | 2,0  |
|  Air<br>Pour de petites quantités de linge; pour sécher à nouveau des tissus composés de plusieurs couches, avec de l'air chaud. | — | — | 3   | 20 | 0,67 |
|  Air<br>Pour de petites quantités de linge; pour sécher à nouveau des tissus composés de plusieurs couches, avec de l'air froid. | — | — | 3   | 30 | 0,1  |
|  Chrono<br>Pour sécher rapidement les tissus sensibles à la chaleur  | — | — | 3,5 | 65 | 1,9  |
|  Fresh Air<br>Pour rafraîchir l'air  | — | — | 3,5 | 32 | 0,35 |

### Ajouter ou retirer du linge alors que le programme a démarré

1. Appuyez sur  $\frac{\text{Start}}{\text{Pause}}$  .
2. Ouvrez la porte.
3. Ajoutez ou retirez des articles, selon vos besoins.
4. Refermez la porte.
5. Appuyez sur  $\frac{\text{Start}}{\text{Pause}}$  .

### Pour changer de programme

Une fois qu'un programme a été lancé, vous ne pourrez plus passer à un autre programme. Vous devrez annuler le programme en cours avant de pouvoir en choisir un nouveau.

1.Appuyez sur  $\frac{\text{On}}{\text{Off}}$  pour annuler le programme.

2.Appuyez de nouveau sur  $\frac{\text{On}}{\text{Off}}$  .

3.Sélectionnez un autre programme et démarrez-le en appuyant sur  $\frac{\text{Start}}{\text{Pause}}$  .

### Démarrage différé

Le cycle de séchage peut être différé jusqu'à un maximum de 24 heures.

Pour activer cette fonction, sélectionnez le programme désiré, appuyez sur le bouton de démarrage différé, puis appuyez sur  $\frac{\text{Start}}{\text{Pause}}$  .

1.Appuyez plusieurs fois sur  pour augmenter le temps du délai par intervalles de 1 heure, jusqu'à 24 heures au maximum.

- L'affichage indiquera le temps de délai.

2.Appuyez sur  $\frac{\text{Start}}{\text{Pause}}$  pour confirmer.

- Le terme DELAY clignotera sur l'affichage.



3.Une fois le délai écoulé, le programme sélectionné démarrera.

Pour annuler le démarrage différé

Si vous souhaitez annuler le démarrage différé et démarrer immédiatement le programme, éteignez le sèche-linge, puis remettez-le en marche.

### Verrouillage sécurité enfants

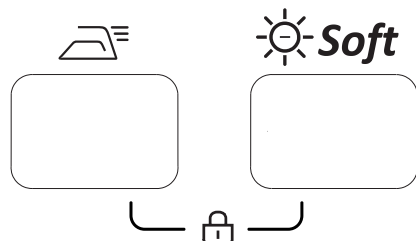

Cette fonction est conçue pour empêcher les enfants d'utiliser le sèche-linge alors qu'un programme est en cours.

- Pour activer le verrouillage sécurité enfants, appuyez sur  et  **Soft** simultanément durant environ 3 secondes. L'appareil émettra deux bips sonores. L'indicateur lumineux  s'allumera sur l'écran d'affichage.



Tous les boutons, sauf la combinaison des boutons pour déverrouiller la sécurité et  $\frac{\text{On}}{\text{Off}}$  seront désactivés.

Trois bips sonores seront émis si vous appuyez sur n'importe quel bouton ou si vous tournez le bouton de sélection des programmes lorsque le verrouillage sécurité enfants est activé..

- Pour désactiver cette fonction, appuyez de nouveau sur  et  **Soft** simultanément durant environ 3 secondes. L'appareil émettra deux bips sonores. L'indicateur lumineux  s'éteindra.

### Lumière à l'intérieur du tambour

Lorsque vous ouvrez la porte du sèche-linge, une lumière intérieure s'allume pour vous éclairer lors de la manipulation du linge. La lumière intérieure restera allumée pendant environ 1 minute.

## NETTOYAGE ET ENTRETIEN

Éteignez le sèche-linge et débranchez le câble d'alimentation de la prise de courant avant de procéder au nettoyage ou à l'entretien de votre appareil. Attendez toujours que l'appareil ait refroidi avant de le nettoyer.

### Nettoyer le filtre à peluches

L'indicateur lumineux  FILTER (FILTRE) s'allume sur l'écran d'affichage une fois qu'un cycle de séchage s'est terminé, pour vous rappeler de nettoyer le filtre à peluches. Nettoyez le filtre après chaque cycle pour optimiser la performance du sèche-linge.

1. Ouvrez la porte du sèche-linge.
2. Retirez le filtre et ouvrez-le.
3. Enlevez les peluches, les fibres et les effilochages de coton à la main, et si nécessaire nettoyez le filtre sous l'eau courante puis séchez-le soigneusement.
4. Remettez le filtre en place.
  - Poussez complètement le filtre vers le bas pour éviter toute interférence avec la porte. Veillez à positionner le filtre dans le bon sens.

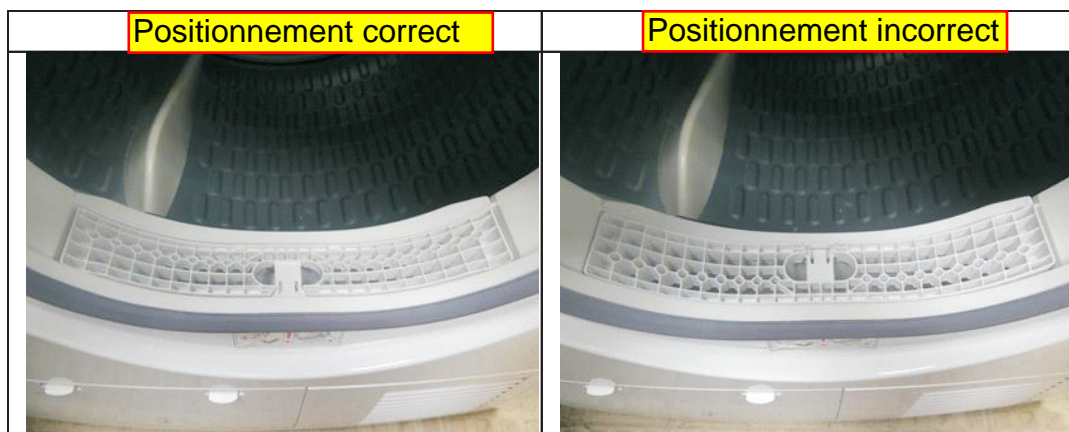

5. Refermez la porte.



**IMPORTANT:** Ne faites pas fonctionner le sèche-linge sans le filtre en place.

### Nettoyer le sèche-linge

Nettoyez les surfaces extérieures du sèche-linge et du tambour avec un chiffon légèrement humide. Puis séchez toutes les surfaces avec un chiffon doux.

N'immergez jamais le sèche-linge dans l'eau.

N'utilisez aucun nettoyant chimique ou abrasif.

### Vider le réservoir d'eau du condenseur

Le réservoir d'eau du condenseur est situé dans le coin supérieur gauche de l'appareil. Il recueille l'eau extraite de votre linge lorsqu'il est séché.

- Si vous n'installez pas le tuyau d'évacuation, videz le réservoir d'eau après chaque cycle de séchage ou pendant le cycle lorsque l'indicateur lumineux  TANK (RÉSERVOIR) s'allume sur l'écran.

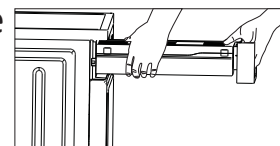

- Retirez complètement le réservoir d'eau. Videz l'eau dans un évier puis remettez-le en position.

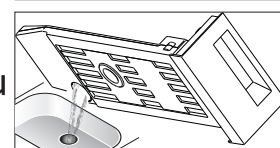

L'eau de condensation n'est pas potable !

## Nettoyer régulièrement le condenseur

1. Ouvrez la trappe inférieure située à l'avant de l'appareil.
2. Déverrouillez les deux loquets du couvercle du condenseur, puis enlevez-le.

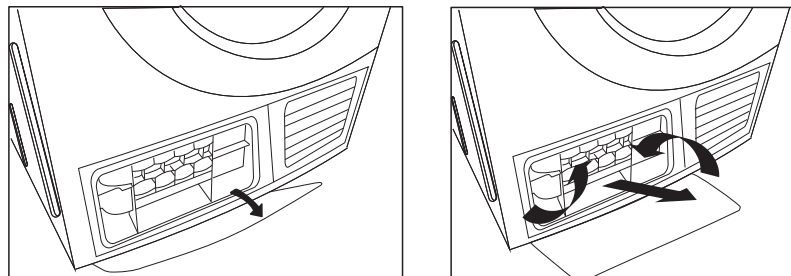

3. Retirez le condenseur.
4. Lavez le condenseur et son couvercle sous l'eau courante.
5. Insérez le condenseur dans son boîtier.
6. Remplacez le couvercle du condenseur et verrouillez-le en place en refermant les deux loquets.
7. Fermez la trappe inférieure.



Ne faites jamais fonctionner le sèche-linge sans le condenseur en place.

## Remplacement de l'ampoule de la lumière intérieure du tambour

L'ampoule dans le tambour ne peut pas être remplacée par l'utilisateur. Si l'ampoule ne fonctionne plus, veuillez contacter le centre agréé de service après-vente pour la faire remplacer.

## GUIDE DE DÉPANNAGE

En cas de problème, ce guide vous aidera à trouver une solution avant d'appeler le service après-vente.

| Problème  | Vérifiez si   |
|---|---|
| L'appareil ne démarre pas.  | <ul style="list-style-type: none"> <li>• l'appareil est branché à l'alimentation.</li> <li>• l'appareil est mis en marche.</li> <li>• un programme est sélectionné et que vous avez appuyé sur <u>Start</u> <u>Pause</u>.</li> <li>• le tambour n'est pas surchargé.</li> </ul> |
| L'appareil est chaud ou il y a une odeur de brûlé.                      | <ul style="list-style-type: none"> <li>• le filtre à peluches est obstrué par des poussières et si c'est le cas, nettoyez-le.</li> <li>• le condenseur est propre.</li> </ul>   |
| L'appareil émet des odeurs inhabituelles et des vibrations importantes. | <ul style="list-style-type: none"> <li>• l'appareil est placé sur une surface stable.</li> <li>• les pieds sont nivelés.</li> </ul>   |
| Le linge est trop sec.  | <ul style="list-style-type: none"> <li>• le programme de séchage sélectionné correspond bien au type de linge inséré dans le tambour.</li> <li>• le tambour n'est pas surchargé.</li> </ul>   |

### Messages d'erreur

| Code d'erreur | Cause possible                              | Solution possible   |
|---------------|---|---|
| E30           | Dysfonctionnement de l'élément de chauffage | Arrêtez le programme et contactez un technicien qualifié. |
| E32           | Erreur du capteur d'humidité                |   |
| E33           | Erreur du capteur de température            |   |
| E34           |   |   |

## DONNÉES TECHNIQUES

Voici la fiche technique du sèche-linge conformément à la réglementation de l'Union Européenne n° 392/2012 and 932/2012.

|   |  |
|---|--|
| Marque  | Proline  |
| Modèle  | PCD 7 Elector  |
| Type  | Condenseur   |
| Capacité  | 7 kg   |
| Classe d'efficacité énergétique ①   | B  |
| Consommation d'énergie annuelle ②   | 504 kWh/an   |
| Automatique ou non-automatique  | Automatique  |
| Programme de séchage standard ③   | Coton standard<br> |
| Consommation de puissance en mode d'arrêt   | 0.01W  |
| Consommation en mode de veille  | 0.6W   |
| Consommation d'énergie du programme coton standard à pleine charge                        | 4.24kWh  |
| Consommation d'énergie du programme coton standard à demi-charge                          | 2.3kWh   |
| Durée du mode de veille   | 10 minutes   |
| Durée du programme "coton standard à pleine charge"                                       | 120 minutes/cycle  |
| Durée du programme "coton standard à charge partielle "                                   | 80 minutes   |
| Classe d'efficacité de condensation ④   | B  |
| Efficacité de condensation moyenne du programme "coton standard" à pleine charge          | 80.1%  |
| Efficacité de condensation moyenne du programme "coton standard" à charge partielle       | 80.1%  |
| Efficacité de condensation pondérée pour le programme "coton standard" à pleine charge    | 80.1%  |
| Efficacité de condensation pondérée pour le programme "coton standard" à charge partielle | 80.1%  |
| Niveau de puissance acoustique pour le programme "coton standard" à pleine charge         | 69dB   |
| Hauteur   | 845 mm   |
| Largeur   | 595 mm   |
| Profondeur  | 615 mm   |
| Tension/fréquence nominale  | 220-240V~ 50Hz   |

**REMARQUE :**

- ① De A+++ (le plus efficace) à D (le moins efficace)
- ② Consommation d'énergie de 504 kWh par an, sur la base de 160 cycles de séchage du programme coton standard à pleine charge et partielle, et la consommation des modes à faible puissance. La consommation réelle d'énergie dépend des conditions d'utilisation de l'appareil.
- ③ Le programme  Standard est le programme de séchage standard. Il convient au séchage normal du linge humide en coton et ce programme est le plus efficace en termes de consommation d'énergie pour le séchage du linge humide en coton.
- ④ De A (le plus efficace) à G (le moins efficace)

**Spécifications**

Puissance nominale: 2700W

Puissance d'entrée du moteur: 200W

Puissance de chauffage: 2500W

Degré d'étanchéité: IPX4

Nous nous excusons pour tout inconvénient causé par des incohérences mineures du manuel d'instructions, pouvant se produire dû à l'amélioration et le développement du produit.