

LAVE-LINGE

Notice d'utilisation

WTL812K

WALTHAM

6 Démarrage de votre machine

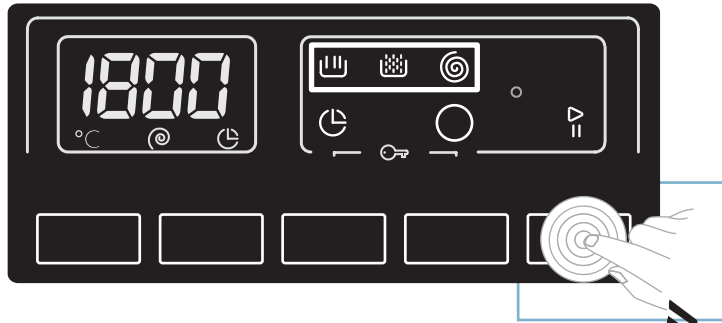

En appuyant sur le bouton Marche/Pause, vous pouvez lancer le programme que vous avez sélectionné, suspendre un programme en cours.

7 Comment enlever le linge de l'appareil

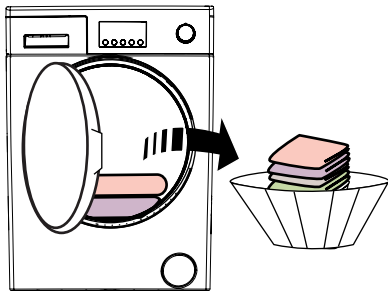

- Une fois le programme terminé, votre lave-linge s'éteint automatiquement.
- « FIN » (Programme terminé) s'affiche à l'écran.
- Ouvrez la porte de votre lave-linge et retirez le linge.

8 Entretien

- 1- Nous vous recommandons de nettoyer le filtre de la pompe de vidange une fois tous les 2 mois.
- 2- Nous vous recommandons de nettoyer votre tiroir à détergent une fois tous les 2 mois.
- 3- Nous vous recommandons de nettoyer tous les 2 mois le filtre situé à l'extrémité du tuyau d'arrivée d'eau (là où il est branché au robinet d'arrivée d'eau).
- 4- Nous vous recommandons de nettoyer tous les 2 mois le filtre situé à l'extrémité du tuyau d'arrivée d'eau (là où il est branché à la machine).

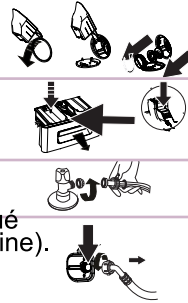

 Si l'opération de d'essorage n'est pas effectuée ou fonctionne avec un retard, cela signifie que, le système anti-balourd a été activé. Le système anti-balourd va essayer de répartir le linge de façon homogène. Car si le linge n'est pas bien réparti à l'intérieur de la machine, cela entraîne un déséquilibre. Une fois le linge réparti, l'opération de d'essorage démarre.

52210988

GUIDE RAPIDE

DESCRIPTION DE L'APPAREIL

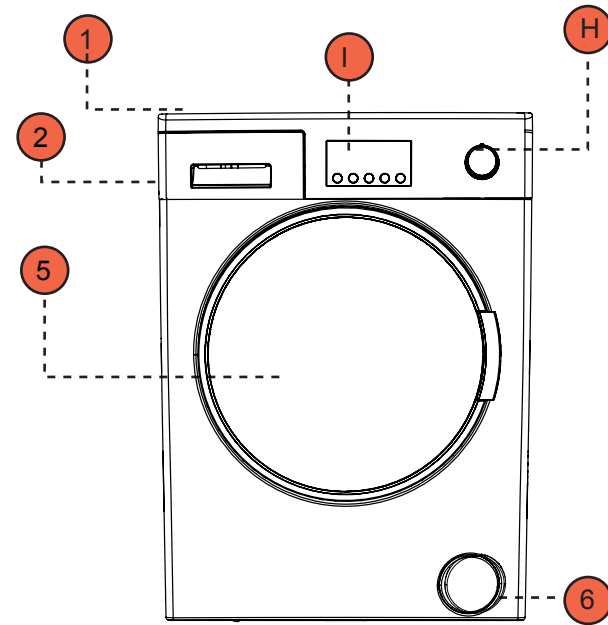

- 1- Plateau supérieur
- 2- Tiroir à lessive
- 3- Sélecteur de programme
- 4- Panneau d'affichage
- 5- Porte
- 6- Couvercle du filtre de la pompe

LAVAGE



- Branchez votre lave-linge à une prise électrique.
- Ouvrez le robinet d'eau.

1 Répartition du linge

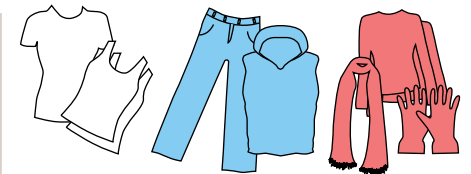
Séparez votre linge en fonction de leurs types (coton, synthétique, délicat, laine, etc.), leurs températures (froid, 30 °, 40 °, 60 °, 90 °) et le degré de saleté (légèrement taché, taché, trop taché).



5 Affichage électronique(*)

Sur l'affichage électronique, vous pouvez voir la température d'eau de lavage, la vitesse de rotation de filature de votre machine, une fois le lavage terminé, les fonctions auxiliaires que vous avez sélectionnés et l'étape du programme que vous avez choisi est (prélavage  / lavage, rinçage  , filage ).

Par ailleurs, l'affichage électronique va vous avertir au moyen de symboles d'erreur sur l'afficheur lorsqu'une erreur est survenue sur votre machine et il vous informe de l'achèvement du programme de lavage en révélant l'expression "FIN" sur l'afficheur dès que le programme de lavage que vous avez sélectionné est également terminé.

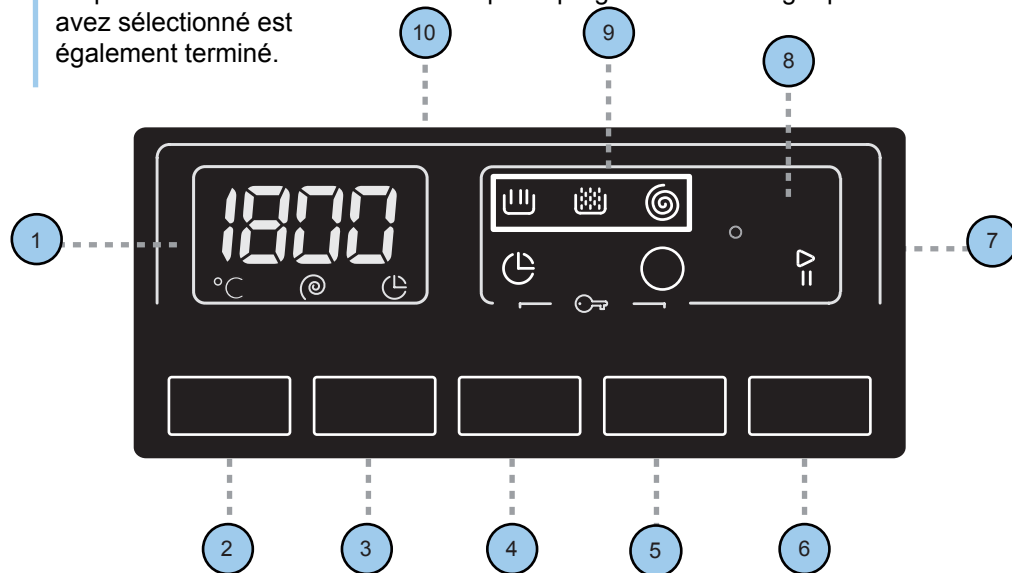

- 1- Afficheur numérique
- 2- Bouton de réglage de la température de l'eau
- 3- Bouton de réglage de vitesse Rpm
- 4- Affichage de la fonction auxiliaire de démarrage
- 5- Bouton de la fonction auxiliaire
- 6- Bouton Démarrer / Pause
- 7- Symbole de la fonction auxiliaire
- 8- Affichage de fonction
- 9- Affichage de l'étape de lavage
- 10- Affichage électronique

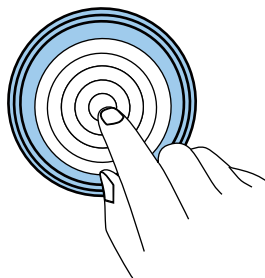

(*) Les fonctions auxiliaires varient selon le modèle de votre appareil.

2 Comment placer le linge dans le lave-linge

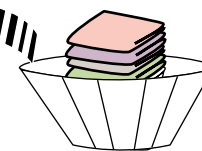
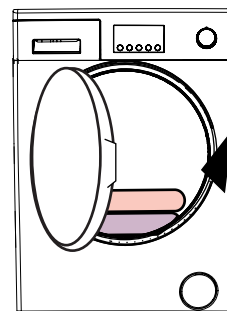

- Ouvrez la porte de votre machine.
- Répartissez votre linge dans la machine.

3 Comment verser le détergent dans le lave-linge

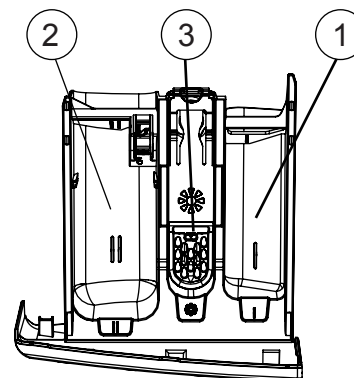

- 1- Compartiment de prélavage
- 2- Compartiment de lavage
- 3- Compartiment pour assouplissant

4 Sélection des programmes (*)

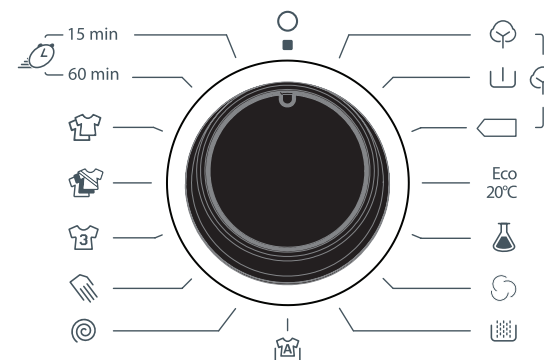

- Vous pouvez sélectionner le programme par lequel vous voulez laver votre linge à travers le bouton de programme.
- Vous pouvez paramétrer l'opération de sélection de programme en tournant le bouton de programme dans les deux sens.
- Assurez-vous que le bouton de programme est positionné exactement sur le programme que vous avez sélectionné.

(*) Les programmes de lavage varient selon le modèle de votre appareil.

CHAPITRE -1 : AVANT D'UTILISER VOTRE LAVE LINGE

- Mises en garde importantes4-5
- Consignes d'utilisation6-7
- Consignes générales8-9-10
- Consignes de sécurité.....11-12-13-14-15
- Emballage et Environnement 16
- Informations sur les économies d'énergie..... 17

CHAPITRE -2 : APERÇU DE VOTRE LAVE LINGE

- Aspect général 18-19
- Spécifications 20

CHAPITRE -3 : INSTALLATION DE VOTRE LAVE LINGE

- Retrait des vis de bridage..... 21-22
- Réglage des pieds 23-24-25
- Branchement électrique26
- Branchement du tuyau d'arrivée d'eau 27
- Branchement du tuyau de vidange 28

CHAPITRE -4 : BANDEAU DE COMMANDE.....29

- Bac à produits 31
- Sélecteur de programme32
- Affichage électronique et touches de fonction 33-34

CHAPITRE -5 PRÉPARATION AU LAVAGE

- Tri du linge..... 35-36

- Chargement du linge dans le tambour37
- Produits lessiviels38
- Démarrage du programme.....39-40-41
- Fonctions auxiliaires42-43-44-45-46-47
- Sécurité enfant 48
- Annuler un programme49
- Fin du programme50
- TABLEAU DES PROGRAMMES** 51

CHAPITRE -6 : ENTRETIEN ET NETTOYAGE DE VOTRE LAVE LINGE

- Avertissement52
- Filtres d'arrivée d'eau.....53
- Filtre de la pompe de vidange 54-55
- Bac à produits56
- Carrosserie, Tambour 57

CHAPITRE -7 : DÉPANNAGE.....58-59-60-61-62

CHAPITRE -8 : CODES PANNES.....63

CHAPITRE -9 : INFORMATIONS PRATIQUES 64-65-66-67

- **Description Etiquette Energie**68

Lisez cette notice d'utilisation et conservez-la en lieu sûr pour pouvoir vous y référer ultérieurement. Cet appareil est destiné à un usage domestique uniquement. Toute utilisation autre que celle prévue pour cet appareil, ou pour une autre application que celle prévue, par exemple une application commerciale, est interdite.



Cet appareil peut être utilisé par des enfants âgés d'au moins 8 ans et par des personnes ayant des capacités physiques, sensorielles ou mentales réduites ou dénuées d'expérience ou de connaissance, s'ils (si elles) sont correctement surveillé(e)s ou si des instructions relatives à l'utilisation de l'appareil en toute sécurité leur ont été données et si les risques encourus ont été appréhendés. Les enfants ne doivent pas jouer avec l'appareil. Le nettoyage et l'entretien par l'utilisateur ne doivent pas être effectués par des enfants sans surveillance.

Si le câble d'alimentation est endommagé, il doit être remplacé par le fabricant, son service après-vente ou des personnes de qualification similaire afin d'éviter un danger.

L'appareil doit être raccordé au réseau d'alimentation en eau par des ensembles de raccordement neufs fournis avec l'appareil ; les ensembles de raccordement usagés ne doivent pas être réutilisés.

ATTENTION: Ne pas raccorder à une alimentation en eau chaude.

En ce qui concerne la méthode et la fréquence du nettoyage, référez-vous à la section "NETTOYAGE ET ENTRETIEN" en page 52.

La masse maximale de linge sec, en kilogrammes, pour cet appareil est 8 kg.

Les ouvertures ne doivent pas être obstruées par un tapis.



**Nos emballages /
produits peuvent faire l'objet
d'une consigne de tri,
pour en savoir plus :
www.quefairedemesdechets.fr**

Instructions de sécurité générales

- Gardez vos animaux de compagnie loin de votre lave linge.
- Avant d'installer votre appareil, vérifiez l'emballage dans lequel il a été livré et assurez-vous que la surface externe de l'appareil n'a pas été endommagée. Ne faites pas fonctionner l'appareil s'il a été endommagé ou si son emballage a été ouvert.
- Faites installer votre lave linge uniquement par un personnel agréé. Toute intervention sur votre lave linge par une personne autre que les services habilités annulera votre garantie.
- Utilisez votre lave linge uniquement pour les textiles lavables en machine.
- **Avant de faire fonctionner le lave-linge, retirez les 4 vis de transport et les entretoises en caoutchouc à l'arrière de la machine. Le non-retrait des vis peut provoquer de fortes vibrations, du bruit et un dysfonctionnement du produit, (annulation de la garantie). Pour plus d'informations, voir "Installation de votre lave-linge".**

- La température ambiante adéquate pour un fonctionnement normal de votre lave linge se situe entre 15 et 25°.
- Les tuyaux gelés peuvent se déchirer et exploser. Dans les régions où la température est en dessous de zéro, la température ambiante pourrait mettre en péril le bon fonctionnement de la carte électronique contenue dans l'appareil.
- Assurez-vous que les vêtements que vous placerez dans votre lave linge ne contiennent aucun objet étranger (clou, aiguille, pièces de monnaie, briquet, allumettes, pince, etc.) dans leurs poches. Ces objets peuvent endommager votre machine.

• Avant d'utiliser votre lave-linge pour la première fois, il est recommandé de le faire tourner à vide sur le programme coton 90°C en versant une demi-dose de lessive dans le compartiment II du bac à produits.

- Une lessive ou un assouplissant qui reste longtemps au contact de l'air sèchera et collera au bac à produits. Pour éviter cet inconvénient, versez le détergent ou l'assouplissant dans le bac à produits juste avant de démarrer le lavage.
- Il est conseillé de débrancher votre lave linge et de fermer le robinet d'arrivée d'eau si vous n'utilisez pas votre lave linge pendant une longue période. De plus, ouvrez le hublot de votre lave linge pour éviter la formation de mauvaises odeurs dues à l'humidité.
- Il est possible que votre machine neuve contienne un peu d'eau résiduelle. Ceci est dû aux procédures de contrôle qualité effectuées à l'issue de la fabrication et ne nuit en rien au bon fonctionnement de l'appareil.
- Rappelez-vous que les matériaux d'emballage de votre lave linge peuvent être dangereux pour les enfants. Gardez-les hors de portée des enfants ou veillez à vous en débarrasser de manière appropriée.
- Utilisez les programmes de pré-lavage uniquement pour les linges très sales.

- N'ouvrez jamais le tiroir à lessive lorsque le lave linge est en marche.
- En cas de panne, débranchez le lave linge en premier et ensuite fermez le robinet. Ne tentez pas de réparer par vous-même, contactez toujours le service agréé pour obtenir des conseils.
- La quantité de linge que vous mettez dans votre lave-linge ne doit pas dépasser la charge maximale indiquée sur la plaque signalétique, soit 8 kg de linge sec.
- Ne forcez jamais le hublot pour l'ouvrir lorsque le lave linge est en marche.
- Pour éviter d'endommager votre lave-linge, n'y placez pas de vêtements couverts de farine.

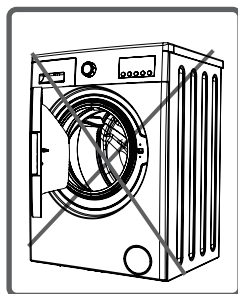
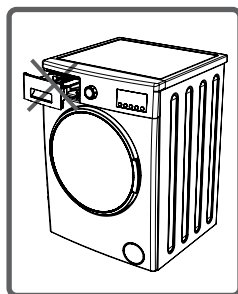

CHAPITRE -1 : AVANT D'UTILISER VOTRE LAVE LINGE (CONSIGNES GÉNÉRALES)

- Veuillez respecter la quantité de lessive / assouplissant prescrite par les fabricants lors de l'utilisation d'assouplissant ou de produits similaires dans votre lave linge.
- Installez votre lave linge dans un endroit où le hublot peut être complètement ouvert.
- Installez votre lave linge dans des endroits qui peuvent être entièrement aérés avec une circulation d'air constante.

RISQUE DE BRÛLURE !



Lors de son fonctionnement, l'appareil peut atteindre des températures élevées. Vous ne devez donc pas toucher le tuyau de vidange ou l'eau lors de la vidange, ni le hublot lorsque l'appareil est en marche.

RISQUE D'ÉLECTROCUTION !

- Évitez d'utiliser des multi-prises ou rallonges.
- Ne branchez pas le lave-linge sur des prises électriques endommagées
- Ne tirez jamais sur le câble lorsque vous débranchez le lave linge. Saisissez toujours la prise.
- Évitez de brancher ou de débrancher le lave linge avec des mains mouillées au risque d'être victime d'une électrocution !
- Ne touchez jamais le lave linge avec les mains ou les pieds mouillés.

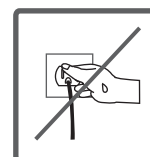
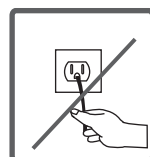
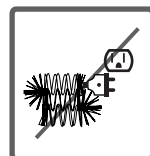
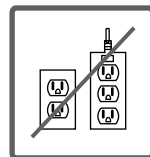

Risque d'inondation ! (dans le cas d'une installation sur un lavabo, bac ou évier).



- Avant de placer l'extrémité du tuyau de vidange dans un lavabo, vérifiez que la vitesse du débit d'eau n'est pas trop importante.
- Prenez les mesures nécessaires pour éviter que le tuyau de vidange ne se décroche. La puissance de l'eau d'un tuyau qui n'est pas placé correctement peut le déplacer en dehors du bac receveur
- Vérifiez toujours que la bonde du bac receveur (bouchon) est ouverte, afin d'avoir une évacuation correcte et d'éviter ainsi tout débordement ou inondation.

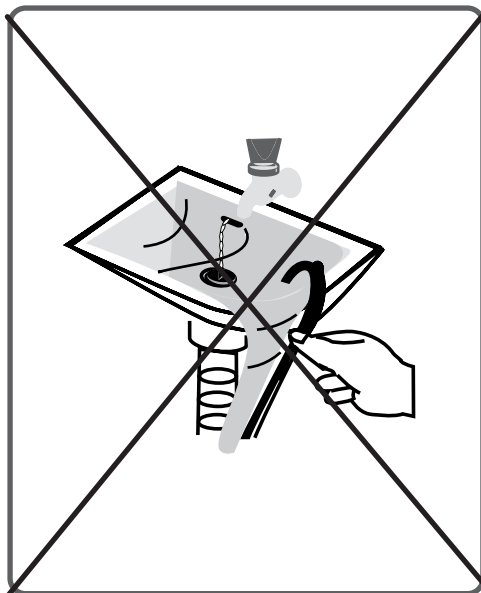
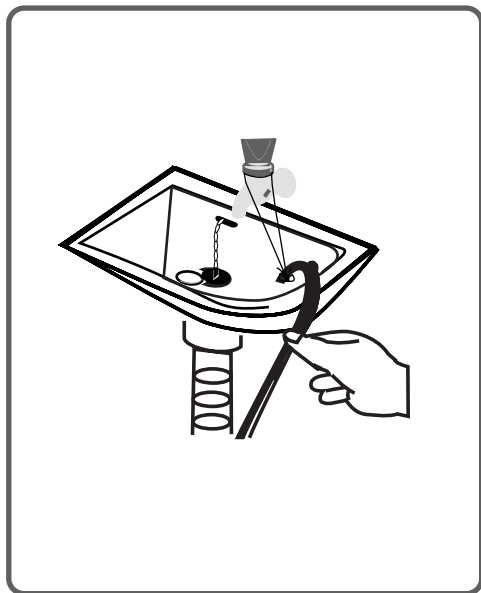

Risque d'incendie !

- Ne laissez pas de liquides inflammables à proximité de votre lave linge.
- La teneur en soufre de décapants pour peinture pourrait provoquer une corrosion. Pour cette raison, n'utilisez jamais de matériaux décapants dans votre lave linge.
- N'utilisez jamais de produits qui contiennent des solvants (comme le lavage des gaz) dans votre lave linge.
- Retirez tous les objets dans les poches de vos vêtements (aiguille, trombone, briquet, allumettes, etc.) lorsque vous les placez dans votre lave linge.

Ces objets présentent un risque d'incendie ou d'explosion.

Risque de chute et de blessure !

- Ne montez pas sur votre lave linge. Le dessus de votre lave linge peut se briser et vous risquez de vous blesser.
- Rangez le tuyau, le câble et l'emballage de votre lave linge lors de l'installation. Vous pourriez trébucher et tomber.
- Ne mettez pas votre lave linge à l'envers ou sur le côté.
- Ne soulevez pas votre lave linge en le tenant par des pièces amovibles (tiroir à lessive, hublot). Ces pièces peuvent se briser et vous causer des blessures.
- Vous pouvez trébucher et vous blesser si les matériaux comme le tuyau et les câbles ne sont pas correctement installés après l'installation de votre lave linge.

Le lave linge doit être transporté par au moins 2 personnes.



Sécurité des enfants !

- Ne laissez pas les enfants auprès du lave linge sans surveillance. Il risquent de s'y enfermer, ce qui constitue un danger mortel.

- Le verre du hublot et sa surface peuvent être extrêmement chauds lorsque le lave linge fonctionne. Eloignez impérativement les jeunes enfants quand le lave linge fonctionne, car ils pourraient se brûler la peau s'ils touchent au hublot en verre.



- Conservez les matériaux d'emballage hors de la portée des enfants.

- Conservez les produits de nettoyage hors de la portée des enfants : risque d'irritation en cas de contact avec la peau ou les yeux, et risque d'empoisonnement en cas d'ingestion !

Mise au rebut des matériaux d'emballage

Les matériaux d'emballage protègent votre machine contre les dommages qui pourraient survenir pendant le transport. Ces matériaux sont respectueux de l'environnement puisqu'ils sont recyclables. Le recyclage des matériaux fournit à la fois des économies de matières premières et baisse la production de déchets.

Mise au rebut des vieilles machines

Ce symbole sur le produit ou l'emballage indique que le produit ne doit pas être traité comme un déchet domestique. À la place, il doit être déposé dans les lieux en vigueur de collecte des déchets des équipements électriques et électroniques recyclables.

Vous participerez ainsi à la réduction des éventuels effets négatifs sur l'environnement et la santé humaine, résultat de la mauvaise procédure d'élimination des déchets du produit, tout en s'assurant de la destruction adéquate de ce produit. Le recyclage des matériaux favorise la préservation des ressources naturelles. Pour des informations plus détaillées sur le recyclage de ce produit, veuillez contactez la municipalité locale, le service d'élimination des déchets domestiques ou le magasin dans lequel vous avez acheté le produit.

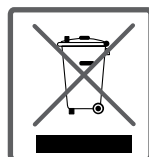

Pour la sécurité des enfants, rangez vos vieux appareils en lieu sûr, jusqu'à ce qu'ils soient sortis de votre domicile.

Quelques informations importantes en vue d'un rendement maximal de votre lave linge :

- La quantité de linge que vous mettez dans votre lave linge ne doit pas dépasser la charge maximale indiquée pour le programme choisi.
- Afin d'économiser de l'électricité et de l'eau, n'utilisez pas la fonction de pré lavage pour le linge légèrement ou normalement sale.

Vue de face

Sélecteur de programmes

Affichage électronique et
touches de fonctions

Plateau supérieur

Bac à produits

Hublot

Couvercle du filtre de la
pompe de vidange

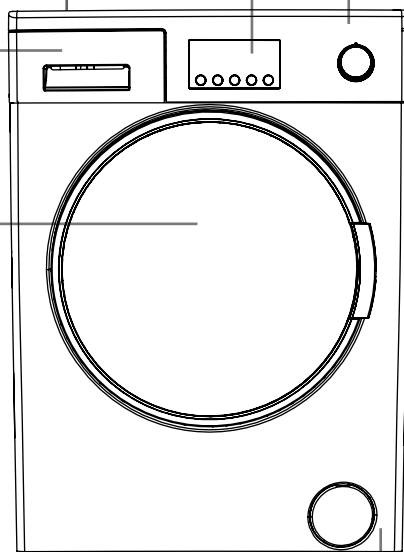

Vue arrière

Vis de de bridage transport

Arrivée d'eau

Tuyau de vidange

Câble d'alimentation

Vis de bridage transport

Vis de bridage transport

Vis de bridage transport

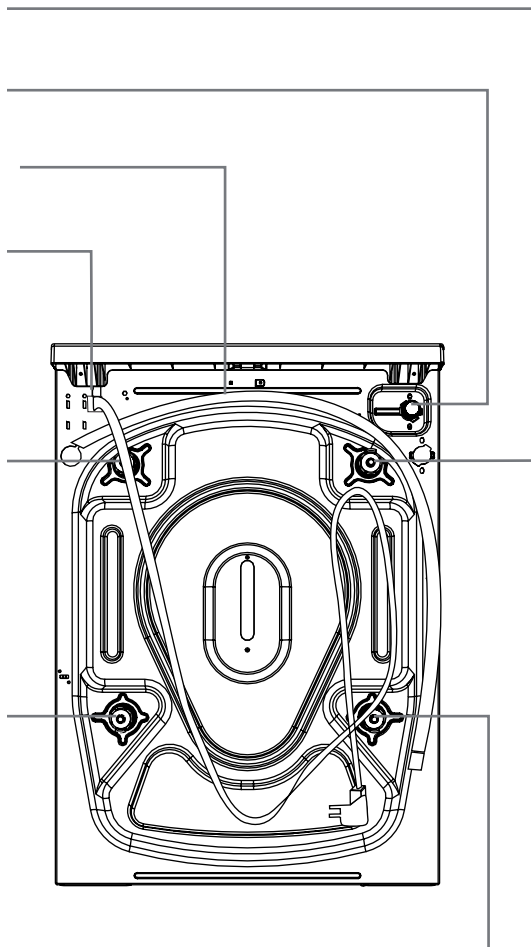

Tension / fréquence de fonctionnement (V/Hz)	(220-240) V~/50Hz
Courant total (A)	10
Pression d'eau (Mpa)	Maximum: 1 Mpa Minimum : 0.1 Mpa
Puissance totale (W)	2200
Capacité maximum de linge sec (kg)	8
Vitesse d'essorage maxi (tr / min)	1200
Nombre de programmes	15
Dimensions (Hauteur x Largeur x Profondeur) (mm)	845 x 597 x 557



Avant de faire fonctionner le lave-linge, retirez les 4 vis de transport et les entretoises en caoutchouc à l'arrière de la machine. Le non-retrait des vis peut provoquer de fortes vibrations, du bruit et un dysfonctionnement du produit, (annulation de la garantie).

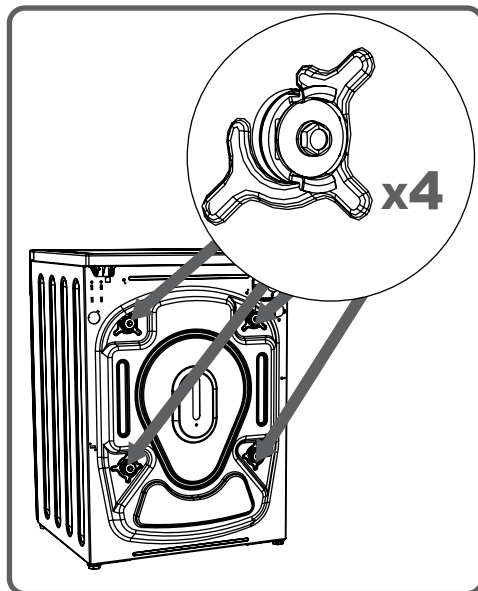

Dévissez les vis dans le sens inverse des aiguilles d'une montre à l'aide d'une clé appropriée (non fournie).

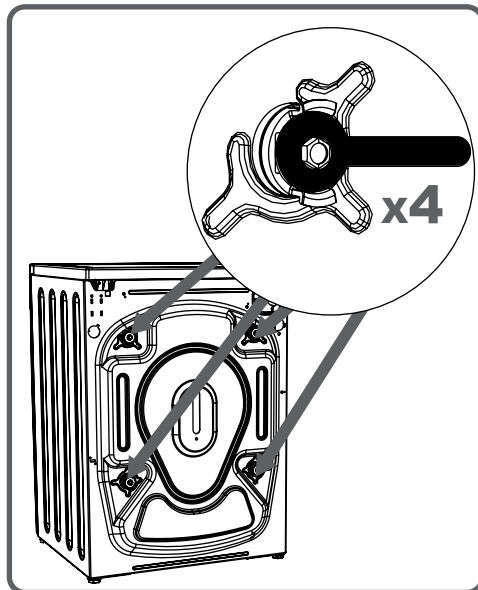

Vous devez tirer sur les vis de bridage pour les enlever.

Dans les orifices d'où ont été retirées les vis de bridage, insérez les bouchons en plastique fournis avec les accessoires.

Conservez les vis de bridage que vous avez retirées : vous pouvez être amené à devoir les réutiliser dans le cas d'un transport ultérieur.

REMARQUE: Vous devez absolument retirer les vis de bridage de votre lave linge avant la première utilisation. Les pannes dues à la mise en marche des machines avec des vis de bridage fixées ne sont pas couvertes par la garantie.

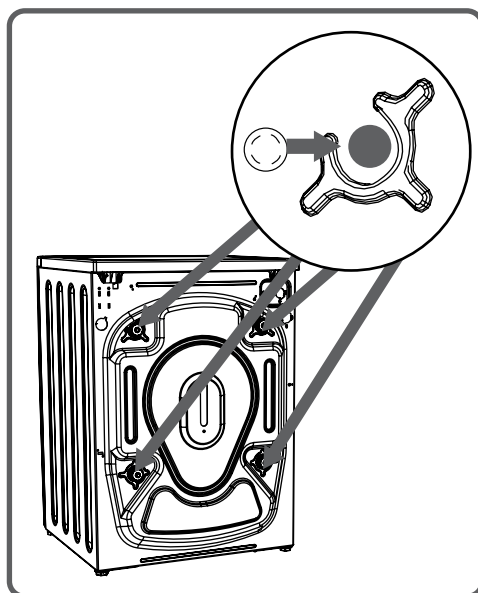
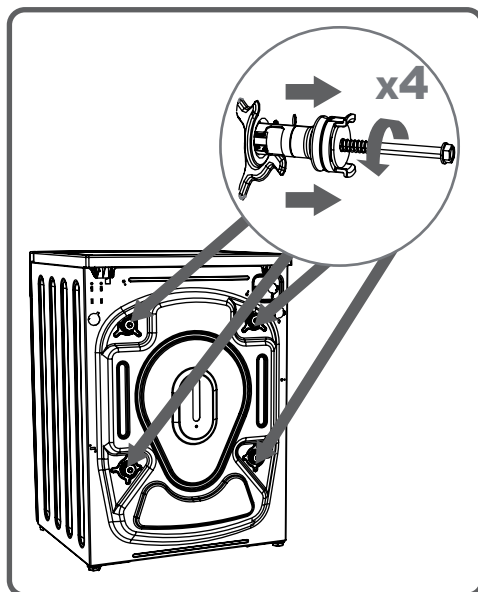

Réglage des pieds

- N'installez pas le lave linge sur un tapis, ou des surfaces similaires pour ne pas obstruer les orifices de ventilation.
- Pour un fonctionnement silencieux et sans vibration, placez le lave linge sur une surface plane, non glissante et solide.
- Calez et mettez de niveau le lave linge au moyen des 4 pieds de réglage.
- Pour ce faire, desserrez l'écrou de blocage en plastique.

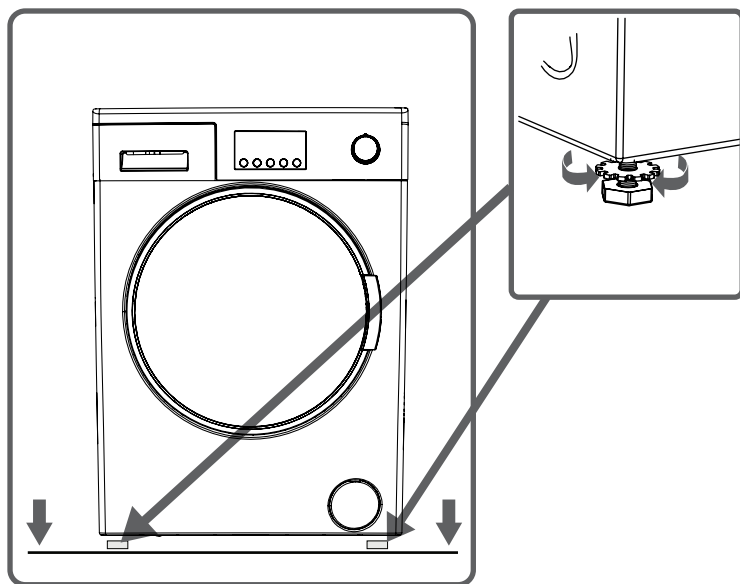

- Effectuez le réglage en tournant les pieds vers le haut ou vers le bas.
- Une fois que le lave linge est bien équilibré, serrez l'écrou de blocage en plastique en le tournant vers le haut.

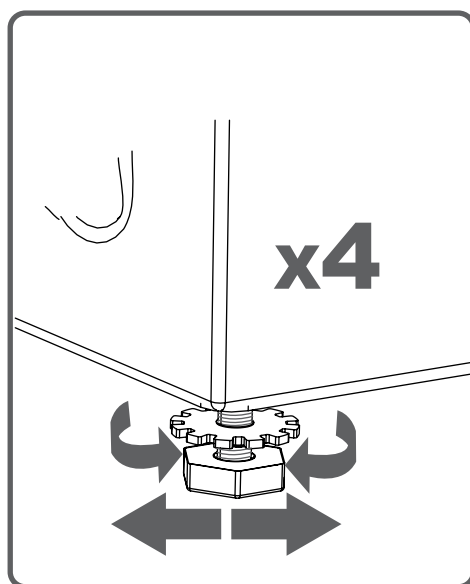

- Ne palliez jamais les irrégularités du sol en plaçant des cartons, des bouts de bois ou tout matériel similaire sous le lave-linge.
- Lorsque vous nettoyez le sol sur lequel repose votre lave linge, veillez à ne pas déséquilibrer les pieds réglables.

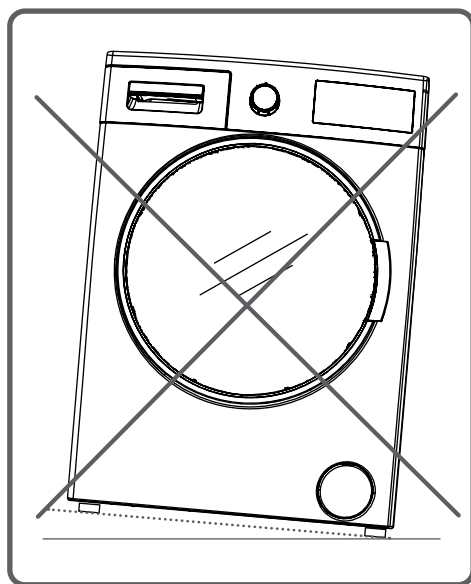

Branchement électrique

- Votre lave-linge fonctionne sous une tension de 220-240V et 50Hz.

- Le cordon d'alimentation de votre lave-linge est équipé d'une prise mâle avec terre. Cette prise doit impérativement être branchée dans une prise murale 10 ampères avec terre.

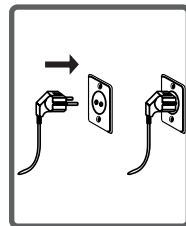

- Les fusibles de la ligne d'alimentation électrique doivent également être de 10 ampères.

- Si vous ne disposez pas d'une installation conforme aux normes obligatoires, il faudra la faire modifier par un technicien qualifié.

- Notre société se dégage de toute responsabilité en cas de dommages éventuels qui résulteraient d'une installation sans mise à la terre.

REMARQUE : Le fait de faire fonctionner votre lave linge sous une tension faible réduira son cycle de vie et aura une incidence sur sa performance.

Branchement du tuyau d'arrivée d'eau

Attention : L'appareil doit être raccordé au réseau de distribution d'eau en utilisant les ensembles de raccordement neufs fournis, il convient de ne pas réutiliser des ensembles de raccordement usagés.

• Votre lave linge est prévu pour être raccordé sur une arrivée d'eau froide. Le filetage male du robinet devra avoir une dimension 3/4" (20x27).

• Pour éviter toute fuite au niveau des raccords, 2 joints (dont un avec filtre) sont fournis avec le tuyau.

• Branchez le raccord (coudé) du tuyau d'arrivée d'eau à l'arrière du lave linge avec 1 joint et l'autre raccord (droit) au robinet avec le joint avec filtre. Serrez les 2 raccords à la main (pince à exclure pour éviter d'abîmer les écrous plastiques). Un conseil: servez-vous d'un torchon pour serrer les écrous, ce sera plus facile) En cas de doute, faites brancher le lave linge par un installateur qualifié.

• Si votre installation d'eau est non conforme, veuillez vous adresser à un plombier.

• Une pression d'eau de 0,1 - 1 Mpa (1-10 bars) assurera un fonctionnement correct de votre machine. (0.4 Mpa correspond à environ 8 litres d'eau/minute avec un robinet entièrement ouvert).

• Une fois les branchements effectués, vérifiez l'absence de fuites au niveau des raccords en ouvrant entièrement le robinet.

• Assurez-vous que les nouveaux tuyaux d'arrivée d'eau ne sont pas pliés, fissurés ou écrasés.

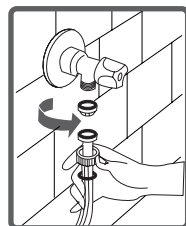
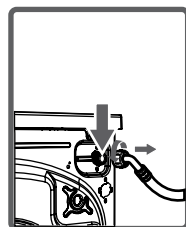
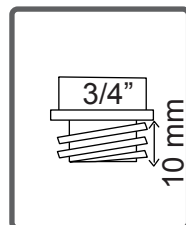
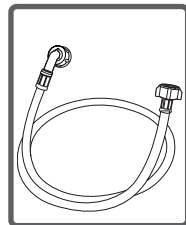

Branchement du tuyau de vidange

- L'extrémité du tuyau de vidange peut être raccordée à un dispositif spécifique lié directement au siphon d'un lavabo ou d'un évier.
- N'essayez jamais de rallonger le tuyau de vidange d'eau en le raccordant.
- Ne mettez pas le tuyau de vidange de votre lave linge dans un récipient, ou un seau.
- Assurez-vous que le tuyau de vidange n'est pas plié, tordu, écrasé ou étiré
- Le tuyau de vidange doit être installé à une hauteur minimum de 60 cm, maximum 100 cm du sol.

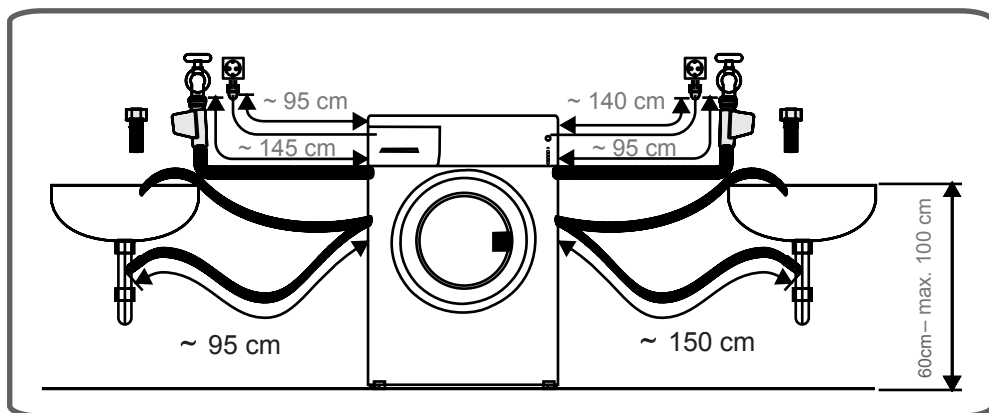
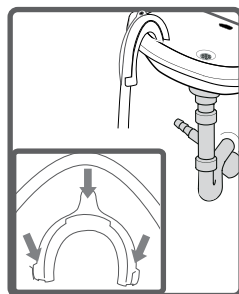
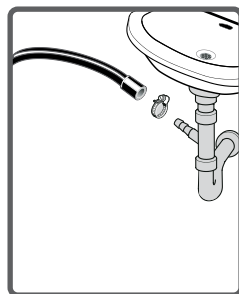

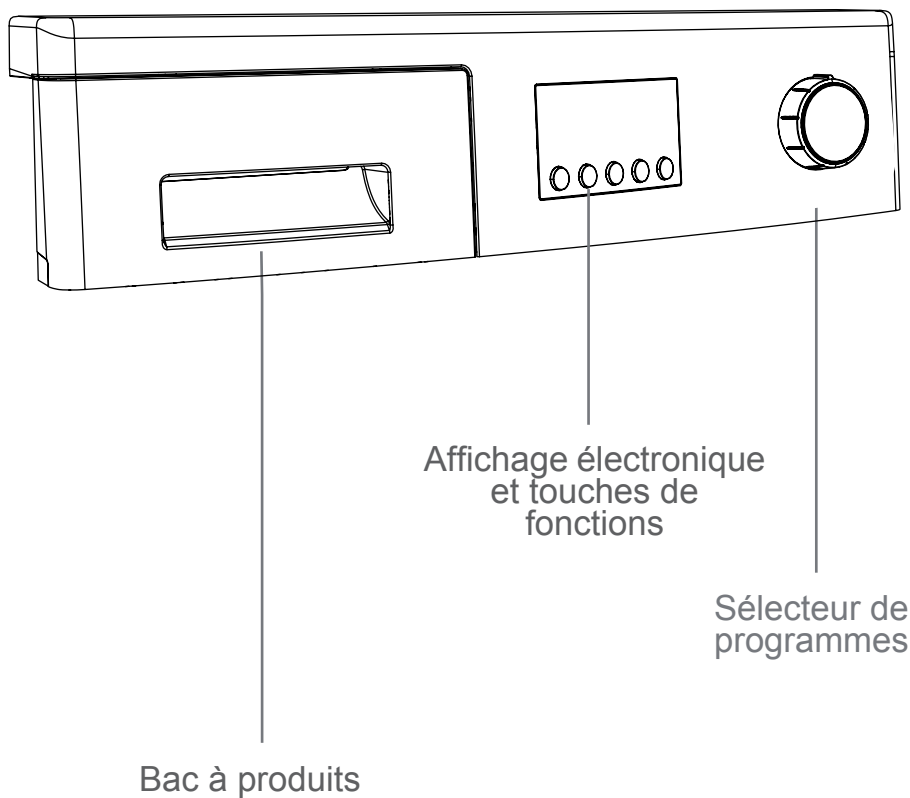

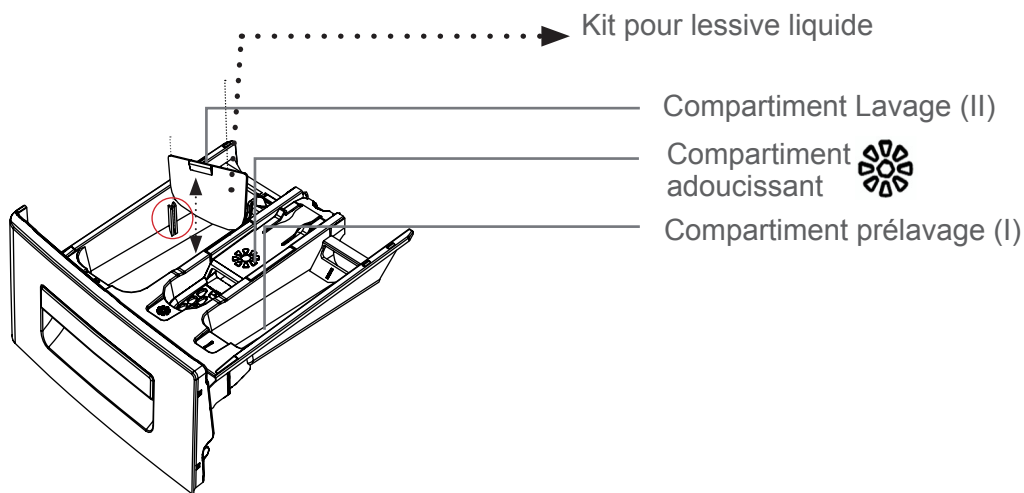
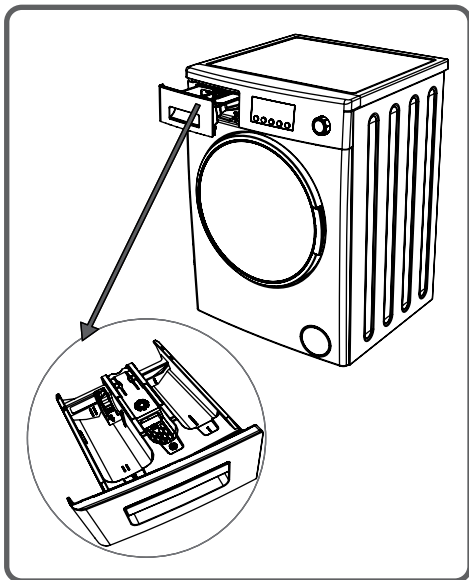

Compartiment Lavage (II):

Ce compartiment est prévu uniquement pour les lessives (liquide ou poudre), et produits anti-calcaire. Vous pouvez utiliser des lessives liquides pour tous les programmes

sans prélavage. Placez le kit pour détergent liquide dans ce compartiment et dosez la quantité de lessive liquide en fonction des indications du fabricant.

Enclenchez le séparateur de lessive liquide dans le compartiment lavage lorsque vous faites un pré lavage ; il empêchera alors à la lessive liquide de s'écouler tant que la phase de pré lavage ne sera pas terminée.

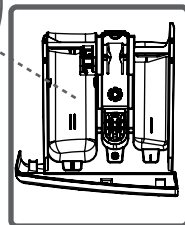
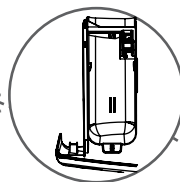

Compartiment Adoucissant (central):

Versez votre assouplissant dans ce compartiment. Ne dépassez pas le niveau MAX sinon l'assouplissant s'écoulera dans l'eau de lavage via le siphon. Les assouplissants très concentrés doivent être dilués avec un peu d'eau avant d'être versés dans le bac à produits. Un assouplissant très concentré bouche le siphon et empêche l'écoulement du produit

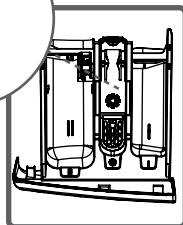
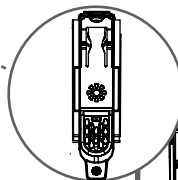

Compartiment Prélavage (I):

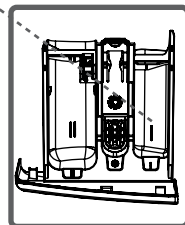
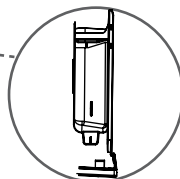

Pour le linge très sale, sélectionnez un programme avec pré lavage, versez $\frac{1}{4}$ de la dose de détergent dans le compartiment (I) du bac à produits et la quantité restante dans le compartiment (II)

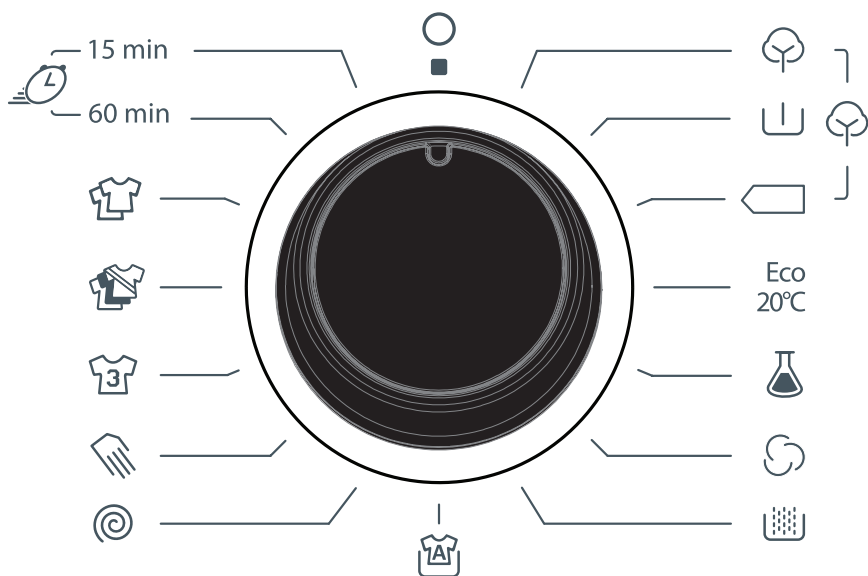

• Le sélecteur de programme vous permet de sélectionner le programme de lavage de votre linge. Choisissez le programme de votre choix en tournant le sélecteur dans le sens souhaité. Veillez à bien positionner le repère de réglage sur le programme de votre choix. Si vous positionnez le sélecteur de programme sur arrêt pendant que la machine fonctionne, votre programme sera arrêté.

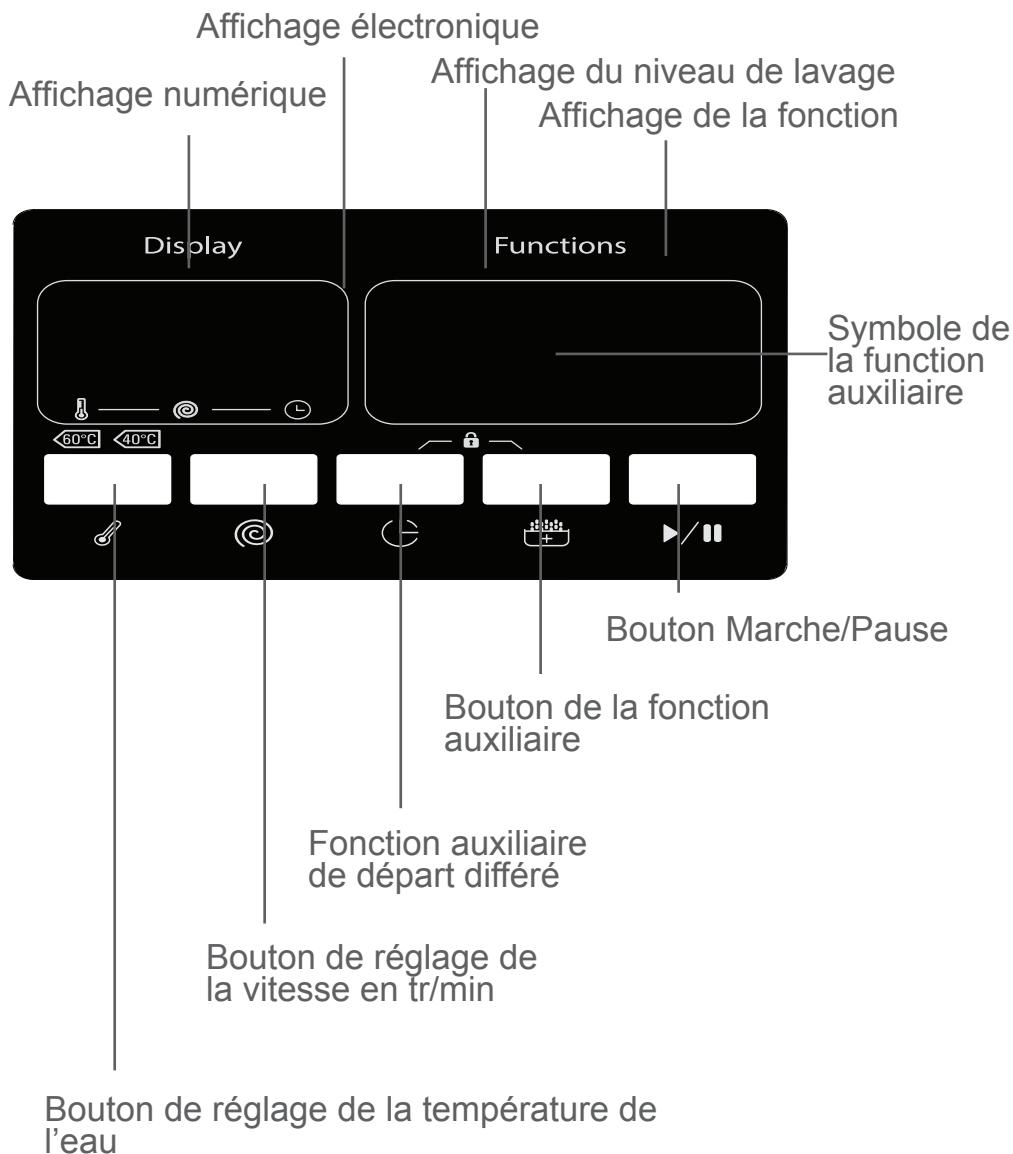



Il est possible que votre écran électronique affiche la température d'eau de lavage, la vitesse de révolution de l'essorage de votre machine, l'heure de fin de clignotement de votre machine, les fonctions auxiliaires sélectionnées et l'étape à laquelle le programme que vous avez sélectionné se trouve (Prélavage/lavage  → , rinçage  → , Essorage  →).

Par ailleurs, l'affichage électronique va vous avertir au moyen de symboles d'erreur sur l'afficheur lorsqu'une erreur est survenue sur votre machine et il vous informe de l'achèvement du programme de lavage en révélant l'expression "FIN" sur l'afficheur dès que le programme de lavage que vous avez sélectionné est également terminé.

- Votre linge porte des étiquettes qui précisent leurs spécifications. Lavez votre linge en respectant les indications figurant sur son étiquette.



- Triez votre linge en fonction de sa matière (coton, synthétique, délicat, laine, etc.), des températures de lavage (froid, 30 °, 40 °, 60 °, 90 °) et son degré de salissure.



- Séparez impérativement le linge blanc du linge de couleur.

- Lavez séparément le linge de couleur neuf car il risque de déteindre au premier lavage.



- Vérifiez que les poches de vos vêtements ne contiennent aucune pièce métallique.

ATTENTION :
Les défauts qui résulteraient de l'introduction de pièces étrangères dans votre lave linge ne sont pas couverts par la garantie.



- Fermez les fermetures à glissière et les boutons des vêtements.

- Retirez les crochets des rideaux (métalliques ou plastiques) ou placez-les dans un sac à linge fermé.



- Mettez à l'envers les pièces de linge telles que les pantalons, les tricotés, t-shirts et pulls.



- Placez les petites pièces de linge telles que les chaussettes et les mouchoirs dans un filet à linge.



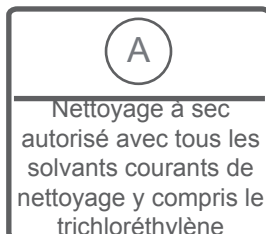
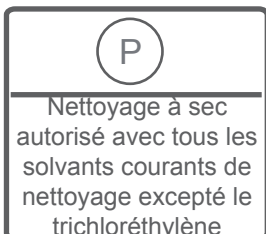
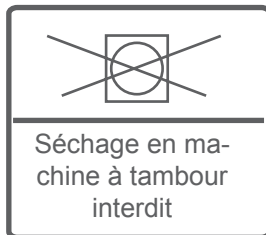
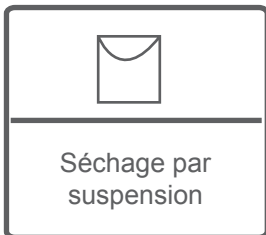
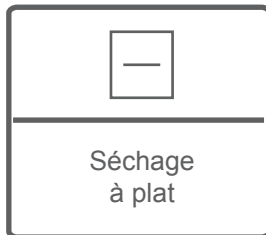
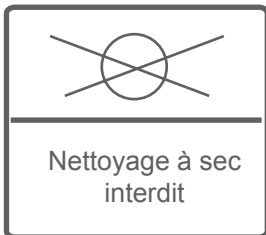
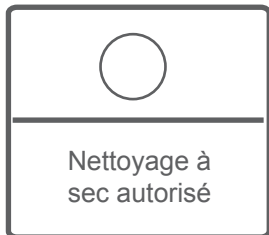
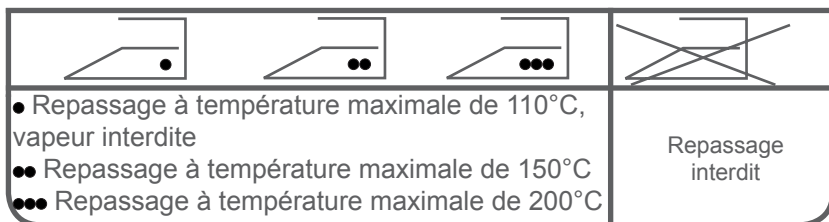
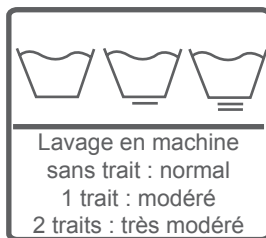
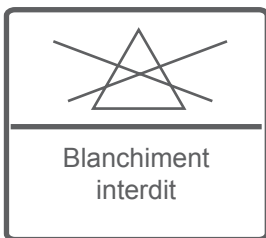
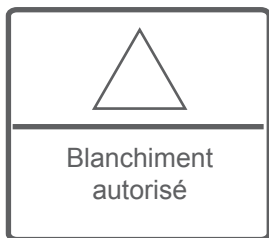

- Ouvrez le hublot de votre lave linge.
- Mettez chaque vêtement séparément (l'un après l'autre).
- Répartissez votre linge dans le tambour.

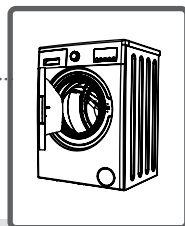

Remarque : La charge maximale autorisée peut varier en fonction du type de linge que vous lavez, du degré de saleté et du programme que vous avez choisi.

Ne dépassez jamais la charge maximale indiquée dans le tableau des programmes de lavage.

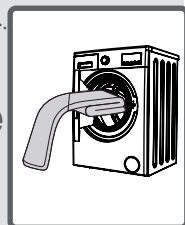

Vous pouvez utiliser le tableau de poids suivant comme exemple.

TYPE DE LINGE	POIDS (gr)
Serviette	200
Lin	500
Sortie de bain	1200
Housse de couette	700
Taie d'oreiller	200
Sous-vêtements	100
Nappe	250

- En refermant le hublot du lave linge, vérifiez qu'aucun vêtement n'est resté coincé entre la porte et le joint du hublot.

- Fermez le hublot de votre lave linge (vous devez entendre un "clac" indiquant que le hublot est bien fermé).
- Fermez soigneusement le hublot de votre machine, faute de quoi la machine ne démarrera pas le programme de lavage.

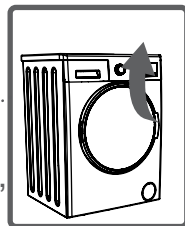

La quantité de détergent à mettre dans votre machine dépend de plusieurs critères :

- Votre consommation de lessive changera en fonction du degré de salissure de votre linge. Pour le linge légèrement sale, n'effectuez pas de prélavage et versez une petite quantité de détergent dans le compartiment II du bac à produits
- Pour le linge très sale, sélectionnez un programme avec prélavage, versez $\frac{1}{4}$ de la dose de détergent dans le compartiment I du bac à produits et la quantité restante dans le compartiment II.
- Utilisez des lessives spécialement adaptées pour machines à laver automatiques. Les doses à utiliser pour votre linge seront précisées sur l'emballage des détergents.
- La quantité de lessive consommée dépend de la dureté de l'eau.
- La quantité de lessive consommée dépendra également de la quantité de linge.
- Versez votre assouplissant dans le compartiment central du bac à produits. Ne dépassez pas le niveau MAX sinon l'assouplissant s'écoulera dans l'eau de lavage via le siphon.
- Les assouplissants très concentrés doivent être dilués avec un peu d'eau avant d'être versés dans le bac à produits. Ils risquent en effet de boucher le siphon et d'empêcher l'écoulement du produit.
- Vous pouvez utiliser des lessives liquides pour tous les programmes sans prélavage. Placez le kit pour détergent liquide dans le compartiment II du bac à produits et dosez la quantité de lessive liquide en fonction des niveaux de cet indicateur. N'oubliez pas de retirer la plaque de lessive liquide, quand vous utiliserez à nouveau de la lessive en poudre.
- Si vous faites un prélavage et utilisez de la lessive liquide, enclenchez le séparateur de lessive liquide dans le compartiment II ; il empêchera alors la lessive de s'écouler tant que la phase de prélavage ne sera pas terminée.

- Branchez votre lave linge.
- Ouvrez le robinet d'eau.
- Ouvrez le hublot du lave linge.
- Répartissez votre linge dans la machine.
- Fermez le hublot de votre lave linge (vous devez entendre un "clac" indiquant que le hublot est bien fermé).

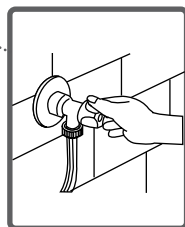
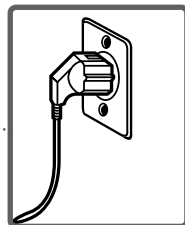

Sélectionner un programme

Sélectionnez le programme et les fonctions qui conviennent à votre linge en vous référant au tableau des programmes.

FONCTIONS AUXILIAIRES

Avant de démarrer le programme, vous pouvez sélectionner une fonction auxiliaire :

Départ différé, Essorage, Repassage facile ou Rinçage Supplémentaire.

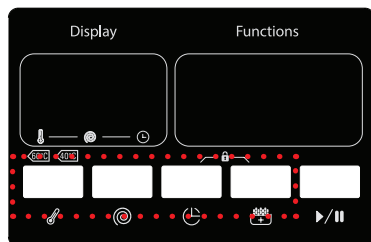

- Appuyez sur la touche de la fonction auxiliaire que vous souhaitez sélectionner.
- Si le voyant de la fonction auxiliaire que vous avez sélectionnée est allumé, cette fonction est activée.
- Si le voyant de la fonction auxiliaire que vous avez sélectionnée est éteint, cette fonction n'est pas activée.
- Si le voyant de la fonction auxiliaire que vous avez sélectionnée clignote, cette fonction ne peut pas être activée.

Raison de la non-activation :

- La fonction auxiliaire que vous souhaitez utiliser n'est pas applicable avec le programme de lavage que vous avez choisi.
- Votre machine a dépassé le stade au cours duquel la fonction auxiliaire souhaitée peut être activée.
- La fonction auxiliaire que vous voulez utiliser n'est pas compatible avec une fonction auxiliaire que vous avez sélectionnée précédemment.

SYSTÈME DE DÉTECTION DE DEMI-CHARGE

Votre machine est équipée d'un système de détection de demi-charge.

Lorsque vous mettez environ la moitié ou moins de quantité de lessive par rapport à la capacité maximale de votre machine, votre machine va fonctionner de manière à économiser le temps de lavage, la consommation d'eau et d'énergie dans certains programmes. Si la fonction demi-charge est activée, la machine peut terminer le programme que vous avez défini dans un temps plus court.

1- Sélection de la température

Vous pouvez sélectionner la température de l'eau de lavage grâce au bouton de réglage de la température de l'eau de lavage.

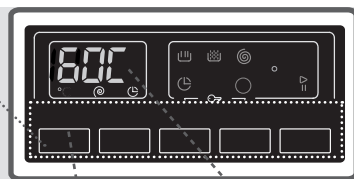

Lorsque vous sélectionnez un nouveau programme, la température maximale de l'eau de lavage est indiquée sur l'affichage de la température de l'eau de lavage.

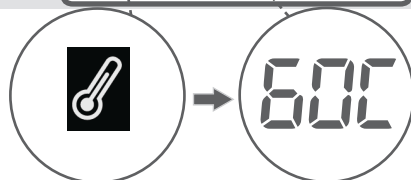

Vous pouvez progressivement diminuer la température de l'eau de lavage entre la température maximale et le lavage à froid (--) en appuyant sur le bouton de réglage de la température de l'eau de lavage.

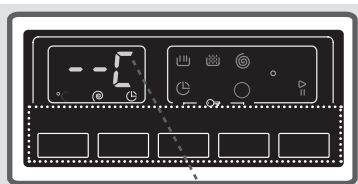

Si vous avez raté la température de l'eau de lavage que vous vouliez, vous pouvez revenir à la température voulue en appuyant continuellement sur le bouton de réglage de la température de l'eau de lavage.

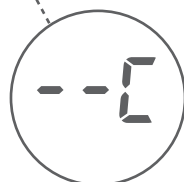

2- Sélection de la vitesse d'essorage

Vous pouvez définir la rotation de l'essorage pour votre linge en utilisant le bouton de réglage de la vitesse de rotation.

Lorsque vous sélectionnez un nouveau programme, la vitesse maximale de rotation de l'essorage s'affichera sur le panneau d'affichage.

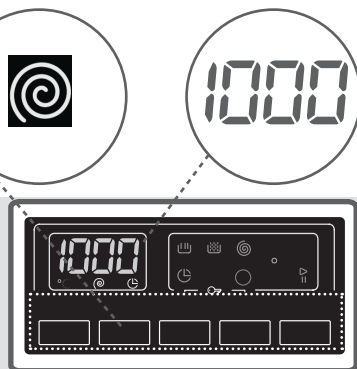

Vous pouvez progressivement réduire la vitesse de rotation en la faisant basculer entre les options (--) d'annulation de l'essorage et la rotation maximale de l'essorage du programme sélectionné en appuyant sur le bouton de réglage de la vitesse de rotation.

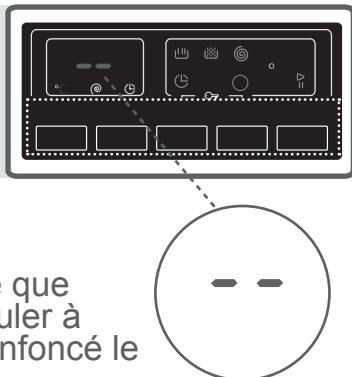

Si vous avez sauté la rotation d'essorage que vous souhaitez régler, vous pouvez basculer à nouveau vers la rotation en maintenant enfoncé le bouton de réglage de la vitesse.

3- Départ différé

Avec cette fonction auxiliaire, votre machine peut commencer le lavage à une heure précise. Cette heure peut varier d'une heure à 23 heures.

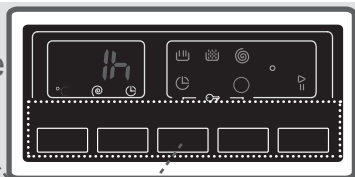

Pour utiliser la fonction auxiliaire du temporisateur:

- Appuyer sur le bouton de temporisation une fois.
- L'expression "1h" va apparaître sur l'afficheur.
- Le symbole  clignotera sur l'affichage électronique.
- Appuyez sur le bouton de temporisation jusqu'à atteindre l'heure à laquelle vous souhaitez que l'opération de lavage commence.
- Pour activer le délai sélectionné dans le programme, vous pouvez appuyer sur toutes les touches que vous désirez, à l'exception de « Démarrer/Mettre en veille ».

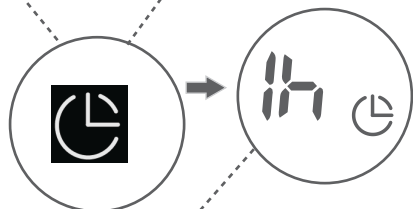

Si vous avez sauté le retard temporel que vous voulez régler, vous pouvez revenir au temps souhaité en maintenant la touche Délai enfoncée.

Si vous souhaitez supprimer le retard temporel, vous devez appuyer sur le bouton Retard temporel une fois et, aucun symbole  n'apparaîtra sur l'écran électronique.

Pour activer la fonction de retard temporel, allumez votre machine en appuyant sur le bouton Démarrer/Pause.

4- Rinçage extra

Vous pouvez procéder à des opérations de rinçage supplémentaires grâce à cette fonction complémentaire.

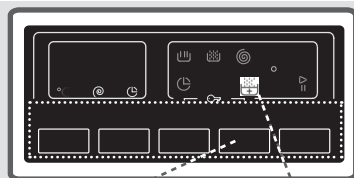

Pour activer le programme, vous pouvez appuyer sur le bouton de la fonction auxiliaire de rinçage

lorsque le voyant du  symbole s'allume.



Bouton Marche / Pause

En appuyant sur le bouton Marche/Pause, vous pouvez lancer le programme que vous avez sélectionné, suspendre un programme en cours. Si vous faites passer votre machine en mode de veille, le voyant Démarrer/Veille de l'affichage électronique clignotera.

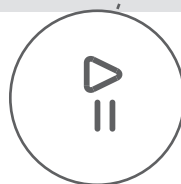
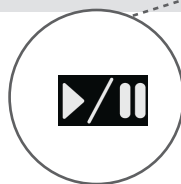
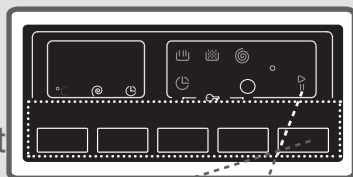

Pour éviter que le déroulement du programme ne soit affecté lorsque les sélecteurs de programme sont appuyés ou lorsque le sélecteur de programme est activé lors de l'exécution de l'opération de lavage dans votre machine, le verrouillage enfant est disponible.

En appuyant simultanément sur les fonctions auxiliaires 3 et 4 pendant plus de 3 secondes, l'option Verrouillage enfant est activée.

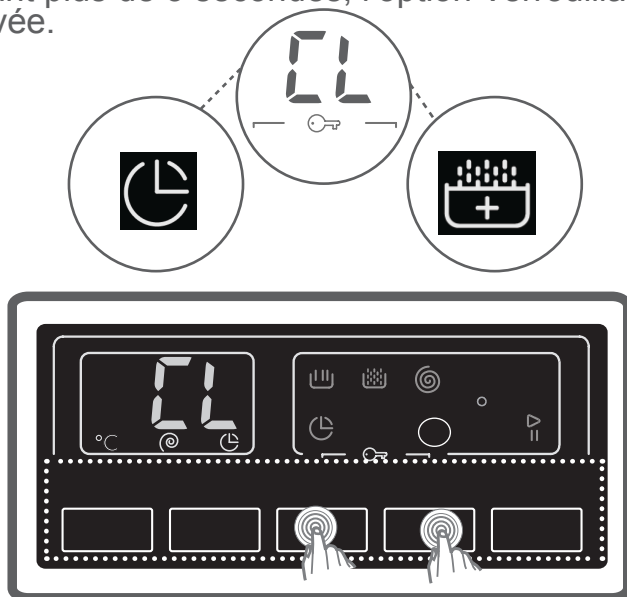

Le symbole "CL" clignotera sur l'affichage électronique une fois active.

Si vous appuyez sur un bouton lorsque le verrouillage enfant est actif, le voyant du verrouillage enfant va se mettre à clignoter sur l'affichage électronique.

Si le verrouillage enfants est activé et le programme en cours d'exécution passe à ANNULER et qu'un nouveau programme est sélectionné; le programme précédemment sélectionné continue à partir du lieu de suspension.

Pour le désactiver, il suffira d'appuyer sur les mêmes boutons pendant plus de 3 secondes. Lorsque le verrouillage enfant est désactivé, le voyant du verrouillage enfant sur l'affichage électronique s'éteint.

Si vous souhaitez annuler tout programme en cours d'exécution :

- 1- Tournez le bouton de programme sur la position « 0 ».
- 2- Votre machine arrêtera l'opération de lavage et le programme sera annulé.
- 3- Pour vider l'eau accumulée dans la machine, tournez le bouton de programme sur n'importe quel programme.
- 4- Votre machine effectuera l'opération d'évacuation nécessaire et annulera le programme.
- 5- Vous pouvez mettre votre machine en marche en sélectionnant un nouveau programme.

Votre machine va s'arrêter automatiquement à la fin du programme sélectionné.

- Le voyant LED Terminer clignote sur le panneau d'affichage.

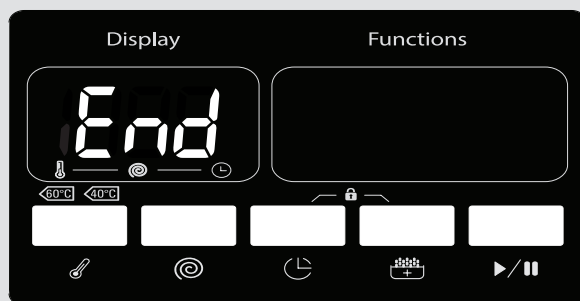

- Vous pouvez ouvrir la porte de votre machine et sortir le linge ;
- Laissez la porte de votre machine ouverte pour sécher sa partie intérieure après avoir retiré votre linge.
- Tournez le bouton de programme sur la position « “0” ».
- Débranchez votre machine.
- Arrêtez le robinet d'eau.

COTTON 90°

Température de lavage (°C)	90°
Quantité maximum de linge sec (kg)	8,0
Compartiment de lessive	2
Durée du programme (Min.)	187
Type de linge / Descriptions	Textiles en coton et en lin très sales. (Sous-vêtements, draps, nappes, serviettes (maximum 4,0 kg), couvertures, etc.

Prélavage du coton

Température de lavage (°C)	60°
Quantité maximum de linge sec (kg)	8,0
Compartiment de lessive	1&2
Durée du programme (Min.)	164
Type de linge / Descriptions	Textiles en coton et en lin sales. (Sous-vêtements, draps, nappes, serviettes (maximum 4,0 kg), couvertures, etc.

REMARQUE : LA DURÉE DU PROGRAMME PEUT CHANGER SELON LA QUANTITÉ DE LINGE, L'EAU DU ROBINET, LA TEMPÉRATURE AMBIANTE ET CERTAINES FONCTIONS SUPPLÉMENTAIRES.

COTON ÉCO 

Température de lavage (°C)	60°
Quantité maximum de linge sec (kg)	8,0
Compartiment de lessive	2
Durée du programme (Min.)	200
Type de linge / Descriptions	<i>Textiles en coton et en lin sales. (Sous-vêtements, draps, nappes, serviettes (maximum 4,0 kg), couvertures, etc.</i>

REMARQUE : LA DURÉE DU PROGRAMME PEUT CHANGER SELON LA QUANTITÉ DE LINGE, L'EAU DU ROBINET, LA TEMPÉRATURE AMBIANTE ET CERTAINES FONCTIONS SUPPLÉMENTAIRES.

ECO 20°

Température de lavage (°C)	20°
Quantité maximum de linge sec (kg)	4,0
Compartiment de lessive	2
Durée du programme (Min.)	96
Type de linge / Descriptions	Textiles en coton et en lin moins sales. (Sous-vêtements, draps, nappes, serviettes (maximum 2 kg), couverture, etc.)

ENTRETIEN FACILE

Température de lavage (°C)	40°
Quantité maximum de linge sec (kg)	3,5
Compartiment de lessive	2
Durée du programme (Min.)	89
Type de linge / Descriptions	Textiles très sales ou mixtes synthétiques. (Chaussettes en nylon, chemises, chemisiers, pantalons synthétiques, etc.)

REMARQUE : LA DURÉE DU PROGRAMME PEUT CHANGER SELON LA QUANTITÉ DE LINGE, L'EAU DU ROBINET, LA TEMPÉRATURE AMBIANTE ET CERTAINES FONCTIONS SUPPLÉMENTAIRES.

LAINÉ

Température de lavage (°C)	30°
Quantité maximum de linge sec (kg)	2,5
Compartiment de lessive	2
Durée du programme (Min.)	43
Type de linge / Descriptions	Linge en laine avec des étiquettes lavable en machine.

RINÇAGE

Température de lavage (°C)	-
Quantité maximum de linge sec (kg)	8,0
Compartiment de lessive	-
Durée du programme (Min.)	42
Type de linge / Descriptions	Si vous désirez effectuer un rinçage supplémentaire au terme du lavage, vous pouvez utiliser ce programme pour tout type de linge.

REMARQUE : LA DURÉE DU PROGRAMME PEUT CHANGER SELON LA QUANTITÉ DE LINGE, L'EAU DU ROBINET, LA TEMPÉRATURE AMBIANTE ET CERTAINES FONCTIONS SUPPLÉMENTAIRES.

Anti-allergie

Température de lavage (°C)	60°
Quantité maximum de linge sec (kg)	4,0
Compartiment de lessive	2
Durée du programme (Min.)	226
Type de linge / Descriptions	Vêtements de bébé

REMARQUE : LA DURÉE DU PROGRAMME PEUT CHANGER SELON LA QUANTITÉ DE LINGE, L'EAU DU ROBINET, LA TEMPÉRATURE AMBIANTE ET CERTAINES FONCTIONS SUPPLÉMENTAIRES.

ESSORAGE

Température de lavage (°C)	-
Quantité maximum de linge sec (kg)	8,0
Compartiment de lessive	-
Durée du programme (Min.)	17
Type de linge / Descriptions	Si vous désirez essorer encore votre linge au terme du lavage, vous pouvez utiliser ce programme pour tout type de linge.

LAVAGE DÉLICAT / À LA MAIN

Température de lavage (°C)	30°
Quantité maximum de linge sec (kg)	2,5
Compartiment de lessive	2
Durée du programme (Min.)	90
Type de linge / Descriptions	Lessive recommandée pour le lavage à la main ou le linge délicat.

REMARQUE : LA DURÉE DU PROGRAMME PEUT CHANGER SELON LA QUANTITÉ DE LINGE, L'EAU DU ROBINET, LA TEMPÉRATURE AMBIANTE ET CERTAINES FONCTIONS SUPPLÉMENTAIRES.

TENUES DE SPORT

Température de lavage (°C)	30°
Quantité maximum de linge sec (kg)	3,5
Compartiment de lessive	2
Durée du programme (Min.)	80
Type de linge / Descriptions	Tenues de sport.

VÊTEMENTS MIXTES

Température de lavage (°C)	30°
Quantité maximum de linge sec (kg)	3,5
Compartiment de lessive	2
Durée du programme (Min.)	81
Type de linge / Descriptions	Les textiles sales en coton, synthétiques, de couleur et en lin peuvent être lavés ensemble.

REMARQUE : LA DURÉE DU PROGRAMME PEUT CHANGER SELON LA QUANTITÉ DE LINGE, L'EAU DU ROBINET, LA TEMPÉRATURE AMBIANTE ET CERTAINES FONCTIONS SUPPLÉMENTAIRES.

CHEMISIERS / CHEMISES

Température de lavage (°C)	60°
Quantité maximum de linge sec (kg)	4,0
Compartiment de lessive	2
Durée du programme (Min.)	112
Type de linge / Descriptions	Les chemises et chemisiers sales en coton, synthétiques et synthétiques mixtes peuvent être lavés ensemble.

QUOTIDIEN 60 min.

Température de lavage (°C)	60°
Quantité maximum de linge sec (kg)	4,0
Compartiment de lessive	2
Durée du programme (Min.)	60
Type de linge / Descriptions	Vous pouvez laver vos textiles sales en coton, de couleur et en lin à 60°C en 60 minutes.

Si votre machine possède la fonction auxiliaire Lavage rapide, puis si vous mettez 2 kg ou moins de linge dans votre machine, votre machine va automatiquement laver le linge pendant 30 minutes.

REMARQUE : LA DURÉE DU PROGRAMME PEUT CHANGER SELON LA QUANTITÉ DE LINGE, L'EAU DU ROBINET, LA TEMPÉRATURE AMBIANTE ET CERTAINES FONCTIONS SUPPLÉMENTAIRES.

RAPIDE 15 min.

Température de lavage (°C)	30°
Quantité maximum de linge sec (kg)	2,0
Compartiment de lessive	2
Durée du programme (Min.)	15
Type de linge / Descriptions	Vous pouvez laver vos textiles en coton, de couleur et en lin légèrement tachés pendant seulement 15 minutes.

REMARQUE : Puisque la période de lavage est courte, une petite quantité de lessive doit être utilisée par rapport à d'autres programmes. La durée du programme augmentera si votre appareil détecte une charge instable. Vous pouvez ouvrir la porte de votre machine 2 minutes après la fin de l'opération de lavage. (La durée de 2 minutes nécessaire pour ouvrir la porte de votre machine n'est pas comprise dans la période de lavage.)

REMARQUE : LA DURÉE DU PROGRAMME PEUT CHANGER SELON LA QUANTITÉ DE LINGE, L'EAU DU ROBINET, LA TEMPÉRATURE AMBIANTE ET CERTAINES FONCTIONS SUPPLÉMENTAIRES.

Débranchez la prise électrique de votre lave linge avant de commencer les opérations d'entretien et de nettoyage.

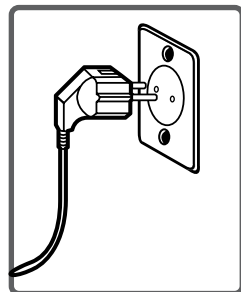

Fermez le robinet au début de l'entretien et du nettoyage de votre lave linge.

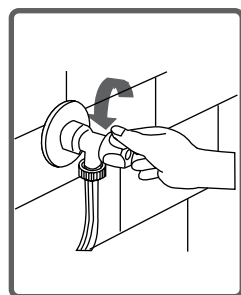

ATTENTION : N'utilisez pas de produits de nettoyage contenant des solvants. Ils risquent en effet d'endommager certaines parties de votre machine.

Cette machine est équipée de 2 filtres au niveau du tuyau d'alimentation qui empêchent les impuretés et corps étrangers de pénétrer dans la machine. L'un est situé dans le raccord côté machine et l'autre au robinet. Si la machine n'est pas suffisamment alimentée en eau malgré l'ouverture du robinet, nettoyez ces filtres

- Démontez le tuyau d'arrivée d'eau.
- Retirez le filtre du raccord d'arrivée d'eau coté machine (à l'aide d'une pince) et lavez-le soigneusement à l'aide d'une brosse.
- Nettoyez le filtre du tuyau d'arrivée d'eau coté robinet en le retirant manuellement avec le joint .
- Après avoir nettoyé les filtres, remettez-les en place en suivant les instructions inverses.

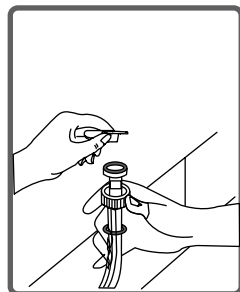
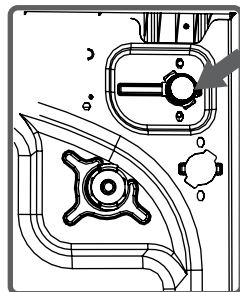

ATTENTION :

Les filtres des robinets d'arrivée d'eau peuvent être bouchés par l'eau contaminée du robinet ou le manque d'entretien. D'autre part, cela peut provoquer aussi la défectuosité de l'électrovanne, qui peut provoquer des fuites d'eau en continu dans votre machine.



Les pannes qui résultent de ces raisons ne sont pas couvertes par la garantie.

Le filtre de pompe prolonge la durée de vie de votre pompe de vidange. Il empêche les peluches de pénétrer dans la pompe. Il est recommandé de nettoyer le filtre de pompe tous les 2 à 3 mois.

Pour nettoyer le filtre de pompe :

- Ouvrez le couvercle de la pompe à l'aide d'une pièce en plastique ou de la plaque de kit lessive liquide .

- Enfoncez légèrement la pièce en plastique dans l'encoche supérieure du couvercle en plastique, et faites une légère rotation pour ouvrir le couvercle.

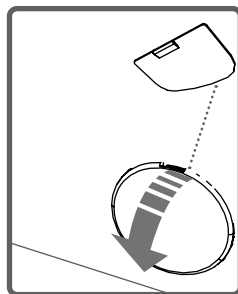

- Avant de dévisser le couvercle du filtre, placez un récipient sous la trappe ouverte pour empêcher que l'eau restant dans la machine ne s'écoule à terre.

- Dévissez le couvercle du filtre en le tournant dans le sens inverse des aiguilles d'une montre et vidangez l'eau.

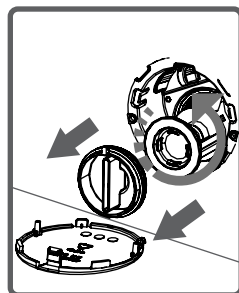

Remarque : Il peut être nécessaire de vider le récipient de collecte d'eau à plusieurs reprises en fonction de la quantité d'eau contenue dans le lave linge.

- Éliminez les impuretés sur le filtre avec une brosse.
- Vérifiez manuellement la rotation de la pompe

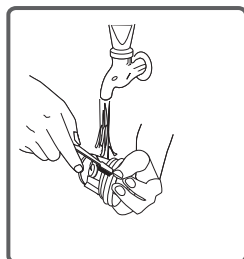

- Après avoir nettoyé la pompe, revissez le filtre en le tournant dans le sens des aiguilles d'une montre. Il est important de bien revisser le filtre pour éviter tout risque de fuite..

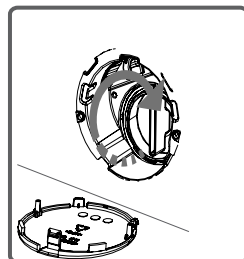

- Lors de la remise en place du couvercle de la pompe, assurez-vous que les pièces de la face interne du couvercle correspondent aux trous sur le côté du panneau avant.

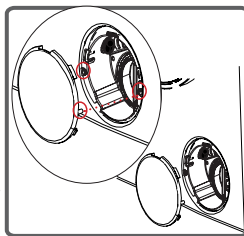

- Vous pouvez monter à nouveau le couvercle de la pompe en suivant les instructions inverses.

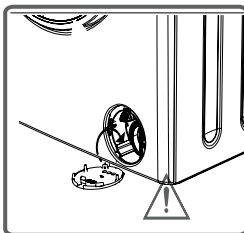

Risque de brûlure !
Laissez refroidir l'eau à l'intérieur de la pompe avant le nettoyage.

Les lessives peuvent à la longue former des dépôts dans votre bac à produits ou le support du bac à produits. Pour nettoyer les dépôts, retirez de temps à autre le bac à produits et nettoyez-le à l'aide d'une vieille brosse à dents et à l'eau courante. Pour retirer votre bac à produits

- Tirez-le jusqu'à sa butée (figure 1).
- Continuez à tirer en appuyant sur le couvercle du siphon à l'intérieur du tiroir (figure 2), et retirez le bac à produits de son logement.

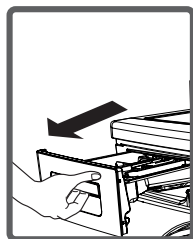

Figure 1

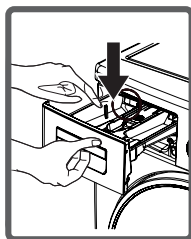

Figure 2

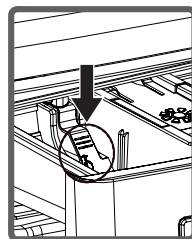

Figure 3

Nettoyez-le à grande d'eau et à l'aide d'une brosse à dents usagée. Enlevez le siphon de l'assouplissant et nettoyez soigneusement les résidus d'assouplissant. Nettoyez et remettez le siphon en place en vous assurant qu'il est correctement enclenché.

- Enlevez l'excédent de produit resté à l'intérieur du compartiment (figure 3), afin qu'il ne tombe pas à l'intérieur de votre machine
- Après avoir séché soigneusement le bac, remettez-le en place de la même manière que vous l'avez enlevé précédemment
- Ne lavez pas votre bac à produits dans le lave-vaisselle.

Indicateur de niveau d'adoucissant

Retirez de temps en temps l'indicateur de niveau d'adoucissant et son siphon afin de les nettoyer. Assurez-vous de ne laisser aucun résidu. Remettez ensuite l'indicateur en place.

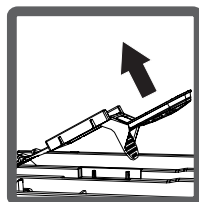
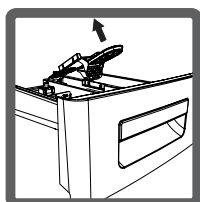
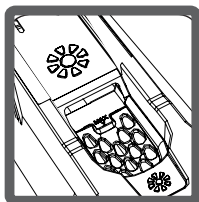

Carrosserie

Après avoir débranché la machine en enlevant la prise de courant, nettoyez la surface extérieure de la carrosserie de votre machine à l'eau tiède additionnée d'un produit de nettoyage (non abrasif). Après rinçage à l'eau propre, essuyez avec un chiffon doux et sec.

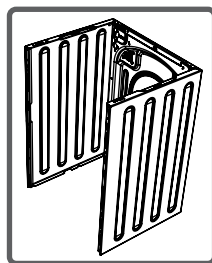

Tambour

Ne laissez pas de pièces métalliques telles que des aiguilles, des agrafes ou des pièces de monnaie à l'intérieur de la machine. Ces pièces entraînent la formation de taches de rouille dans le tambour. Pour éliminer ces taches de rouille, utilisez un produit sans chlore et suivez les instructions du fabricant de ce produit. Ne nettoyez jamais les taches de rouille en utilisant des éponges abrasives ou des objets rugueux similaires.

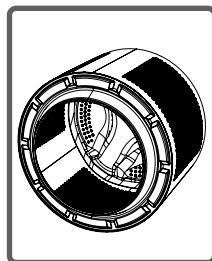

Toutes les réparations doivent être effectuées par un service après-vente agréé. Si une réparation s'avère nécessaire ou si vous n'êtes pas en mesure de remédier au problème à l'aide des informations ci-dessous :

- Débranchez la prise électrique de la machine.
- Fermez le robinet d'arrivée d'eau.
- Contactez le service après-vente agréé le plus proche.

DÉFAILLANCE	ÉVENTUELLE CAUSE	DÉPANNAGE
Votre lave linge ne démarre pas.	Elle n'est pas branchée	Branchez votre lave linge
	Les fusibles sont défectueux.	Remplacez les fusibles
	Il y a une panne de courant	Vérifiez l'alimentation secteur
	La touche Départ/Pause n'est pas enclenchée.	Appuyez sur la touche Départ / Pause.
	Le sélecteur de programme est positionné sur "Arrêt"	Positionnez le sélecteur de programme sur le programme de votre choix.
Votre lave linge ne se remplit pas d'eau	Le hublot de votre lave linge est mal fermé.	Fermez le hublot de votre lave-linge.
	Le robinet d'arrivée d'eau est fermé.	Ouvrez votre robinet.
	Le tuyau d'arrivée d'eau est plié.	Vérifiez le tuyau d'arrivée d'eau.
	Le tuyau d'arrivée d'eau est	Nettoyez les filtres du tuyau d'arrivée d'eau. (*)
	Les filtres du raccord d'arrivée d'eau sont bouchés.	Nettoyez les filtres du raccord d'arrivée d'eau. (*)
	Le hublot est mal fermé	Fermez correctement la porte. Vous devez entendre un clic.

(*) Voir le chapitre sur l'entretien et le nettoyage de votre machine.

DÉFAILLANCE	ÉVENTUELLE CAUSE	DÉPANNAGE
Votre lave linge ne vidange pas	Le tuyau de vidange est bouché ou plié.	Vérifiez le tuyau de vidange.
	Le filtre de vidange est bouché.	Nettoyez le filtre de vidange. (*)
	Le linge est mal réparti à l'intérieur du tambour.	Répartissez correctement le linge à l'intérieur du tambour
Votre lave linge vibre.	Les pieds du lave linge n'ont pas été réglés.	Réglez les pieds de votre lave linge. (**)
	Les vis de bridage ne sont pas retirées.	Retirez les vis de bridage. (**)
	Pas assez de linge dans le tambour	Cela n'empêche pas le lave linge de fonctionner.
	Une quantité excessive de linge a été chargée dans le tambour ou le linge est mal réparti	Ne dépassez pas la quantité recommandée de linge et répartissez correctement le linge dans le tambour
	Le lave linge est au contact d'un objet dur	Évitez que le lave linge ne touche un mur ou des meubles.
	Le lave linge est posé sur un sol souple (genre plancher bois)	Le lave linge a besoin d'un sol rigide quand il est en position essorage. Changez le lave linge de place, ou renforcez la rigidité du sol

(*) Voir le chapitre sur l'entretien et le nettoyage de votre machine.

(**) Voir le chapitre sur l'installation de votre machine.

DÉFAILLANCE	ÉVENTUELLE CAUSE	DÉPANNAGE
Formation excessive de mousse dans le bac à produits.	Vous avez utilisé trop de lessive.	Appuyez sur la touche départ/pause. Pour arrêter la formation de mousse, diluez une cuillère à soupe d'assouplissant dans ½ litre d'eau et versez le mélange dans le bac à produits. Attendez 5 à 10 minutes et appuyez sur la touche départ/pause. Veillez à utiliser la quantité appropriée de lessive lors du prochain lavage.
	Vous n'avez pas utilisé la lessive qui convient.	Utilisez les lessives fabriquées uniquement pour des lave-linges automatiques.
Les résultats de lavage ne sont pas satisfaisants.	Votre linge est trop sale pour le programme que vous avez sélectionné.	Sélectionnez le programme approprié par rapport au degré de saleté de votre linge. (Voir le tableau des programmes)
	La quantité de détergent utilisée n'est pas appropriée.	Ajustez la quantité de lessive en fonction de la quantité et du degré de saleté de votre linge.
	Quantité de linge supérieure à la capacité maximum placée dans votre tambour.	Ne dépassez pas la capacité de charge maximale indiquée sur chaque programme

DÉFAILLANCE	ÉVENTUELLE CAUSE	DÉPANNAGE
Les résultats de lavage ne sont pas satisfaisants.	Votre eau est peut-être trop dure (trop calcaire)	Ajustez la quantité de lessive en fonction des instructions du fabricant de lessive.
	Le linge est mal réparti dans le tambour.	Répartissez correctement le linge dans le tambour
La machine vidange l'eau au fur et à mesure qu'elle se remplit	L'extrémité du tuyau de vidange est trop basse par rapport au lave linge.	Placez le tuyau de vidange à une hauteur appropriée. (**)
Vous ne voyez pas d'eau dans le tambour durant le lavage.	Ce n'est pas une panne. L'eau se trouve dans la partie inférieure du tambour.	—————
Le linge présente des résidus de lessive.	Les résidus de certains détergents non dissous dans l'eau peuvent adhérer au linge et former des taches blanches.	Positionnez le sélecteur de programme sur "Rinçage" et démarrez un rinçage supplémentaire, ou éliminez les taches après séchage à l'aide d'une brosse. Mettez moins de lessive la prochaine fois.
Le linge présente des taches grises	Ces taches peuvent être dues à de l'huile, de la crème ou de la pommade.	Lors du prochain lavage, utilisez la quantité maximale de lessive mentionnée par le fabricant de détergent.

(**) Voir le chapitre sur l'installation de votre machine.

DÉFAILLANCE	ÉVENTUELLE CAUSE	DÉPANNAGE
<p>L'essorage ne démarre pas ou démarre tardivement.</p>	<p>Ce n'est pas une panne. Le système de contrôle de la répartition de charge est peut-être en cours. Attention, s'il n'y a pas assez de linge dans le tambour, l'essorage ne fonctionnera pas (exemple, avec 1 seule serviette), car le linge doit absolument se répartir sur l'ensemble du tambour pour qu'il y ait un bon équilibrage et que l'essorage puisse démarrer (système anti-balourd)</p>	<p>Le système de contrôle de la répartition de charge procédera à une répartition plus équilibrée de votre linge. Dès que la répartition sera effectuée, l'essorage démarrera. Lors du prochain lavage, veillez à bien répartir votre linge dans la machine et à mettre une certaine quantité dans le tambour.</p>

Votre lave linge est équipé de systèmes de contrôle permanent du processus de lavage. En cas de panne, vous serez averti par les indications ci-dessous

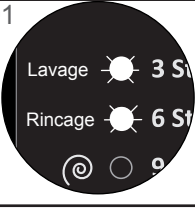
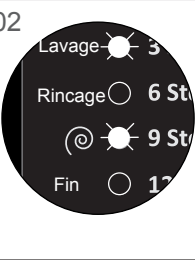
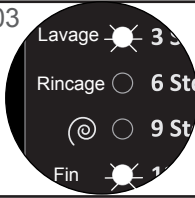
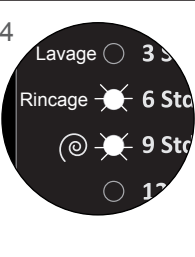
CODE DE PANNES	DÉFAILLANCE ÉVENTUELLE	SOLUTION
<p>E01</p> 	<p>Le hublot de votre lave linge est mal fermé</p>	<p>Fermez correctement le hublot, vous devez entendre un clic. Si le problème persiste, mettez le lave linge hors tension, débranchez-le et contactez immédiatement le service après-vente agréé le plus proche.</p>
<p>E02</p> 	<p>La pression de l'eau ou le niveau d'eau à l'intérieur du tambour est trop faible.</p>	<p>Ouvrez entièrement le robinet. Vérifiez si l'eau n'est pas coupée. Si le problème persiste, le lave linge s'arrêtera automatiquement après un certain délai. Mettez le lave linge hors tension, débranchez-le et contactez immédiatement le service après-vente agréé le plus proche.</p>
<p>E03</p> 	<p>La pompe est défectueuse ou le filtre de la pompe est bouché ou une connexion électrique de la pompe est défectueuse.</p>	<p>Nettoyez le filtre de la pompe. Si le problème persiste, mettez le lave linge hors tension, débranchez-le et contactez immédiatement le service après-vente agréé le plus proche.</p>
<p>E04</p> 	<p>Il y a trop d'eau dans le tambour.</p>	<p>Fermez le robinet d'eau. Mettez le lave linge hors tension, débranchez-le et contactez immédiatement le service après-vente agréé le plus proche.</p>

(*) Voir le chapitre sur l'entretien et le nettoyage de votre machine.

Boissons alcoolisées : Lavez la tache à l'eau froide, puis tamponnez d'un mélange de glycérine et d'eau et rincez avec un mélange d'eau et de vinaigre.

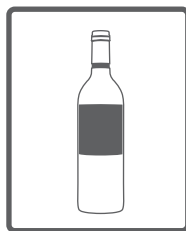

Cirage de chaussures : Grattez légèrement la tache sans abîmer le tissu, frottez avec un détergent et rincez. Si la tache persiste, frottez avec 1 volume d'alcool pur (96 degrés) mélangé à 2 volumes d'eau, puis lavez à l'eau tiède.

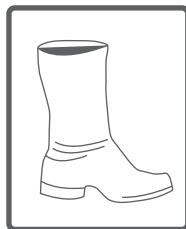

Thé et café : Etendez la partie tachée sur un récipient et versez de l'eau aussi chaude que possible et tolérée par le tissu. Lavez avec de la lessive si elle ne risque pas d'abîmer le tissu.



Chocolat et cacao : En trempant votre linge dans de l'eau froide, frottez la tache avec du savon ou un détergent et lavez à la température maximale tolérée par votre linge. Si une tache grasseuse persiste, frottez avec de l'eau oxygénée (3 %).



Sauce tomate : Grattez les taches séchées sans abîmer le tissu, laissez tremper dans l'eau froide environ 30 minutes et lavez en frottant avec un détergent.

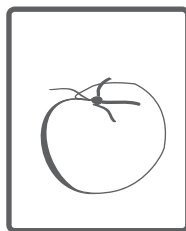

Graisse, oeuf : Grattez les taches séchées et tamponnez avec une éponge ou un linge imbibé d'eau froide. Frottez avec un détergent, puis lavez avec de la lessive diluée.

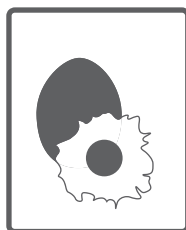

Graisse, huile : Epongez les résidus. Frottez la tache avec du détergent et lavez à l'eau savonneuse tiède.



Moutarde : Tamponnez la tache avec de la glycérine. Frottez avec un détergent et lavez. Si la tache persiste, tamponnez avec de l'alcool (sur les textiles synthétiques et de couleur, utilisez un mélange d'1 volume d'alcool et de 2 volumes d'eau).

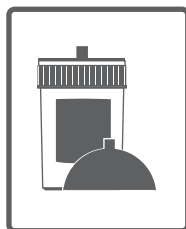

Fruits : Etendez la partie tachée de votre linge dans un récipient et versez de l'eau froide sur la tache. Ne versez pas d'eau chaude. Tamponnez avec de l'eau froide et appliquez de la glycérine. Attendez 1 à 2 heures et rincez après avoir tamponné la tache avec quelques gouttes de vinaigre blanc

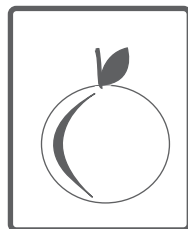

Tache d'herbe : Frottez la partie tachée avec un détergent. Lavez avec de la lessive si elle ne risque pas d'abîmer le tissu. Frottez vos lainages avec de l'alcool. (Pour les lainages de couleur, un mélange d'1 volume d'alcool pur et de 2 volumes d'eau).

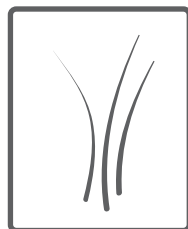

Peinture à huile : Appliquez un solvant sur la tache avant qu'elle ne sèche. Frottez avec un détergent et lavez

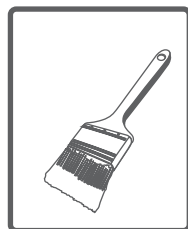

Tache de brûlure : Si le tissu le permet, lavez avec de la lessive en ajoutant de l'eau de javel. Pour les lainages, placez un linge imbibé d'eau oxygénée sur la tache et repassez en intercalant un linge sec entre le fer et le linge imbibé. Rincez soigneusement puis lavez.

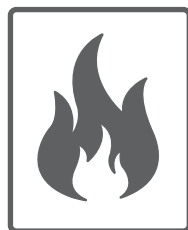

Tache de sang : Laissez tremper votre linge dans l'eau froide environ 30 minutes. Si la tache persiste, faites-le tremper dans un mélange d'eau et d'ammoniaque (3 cuillères à soupe d'ammoniaque dans 4 litres d'eau) durant 30 minutes.

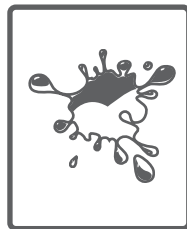

Crème, glace et lait : Laissez tremper votre linge dans l'eau froide et frottez la tache avec du détergent. Si la tache persiste, tamponnez le tissu avec une quantité appropriée de lessive. (N'utilisez pas de lessive pour le linge de couleur.)



Moisissure : Les taches de moisissure doivent être nettoyées aussi rapidement que possible. Lavez la tache avec un détergent. Si la tache persiste, tamponnez avec de l'eau oxygénée (proportion de 3 %).

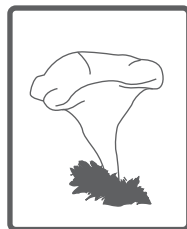

Encre : Faites couler de l'eau froide sur la tache jusqu'à ce que l'encre soit complètement diluée. Frottez ensuite avec de l'eau citronnée et un détergent, attendez 5 minutes puis lavez.

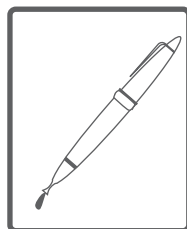

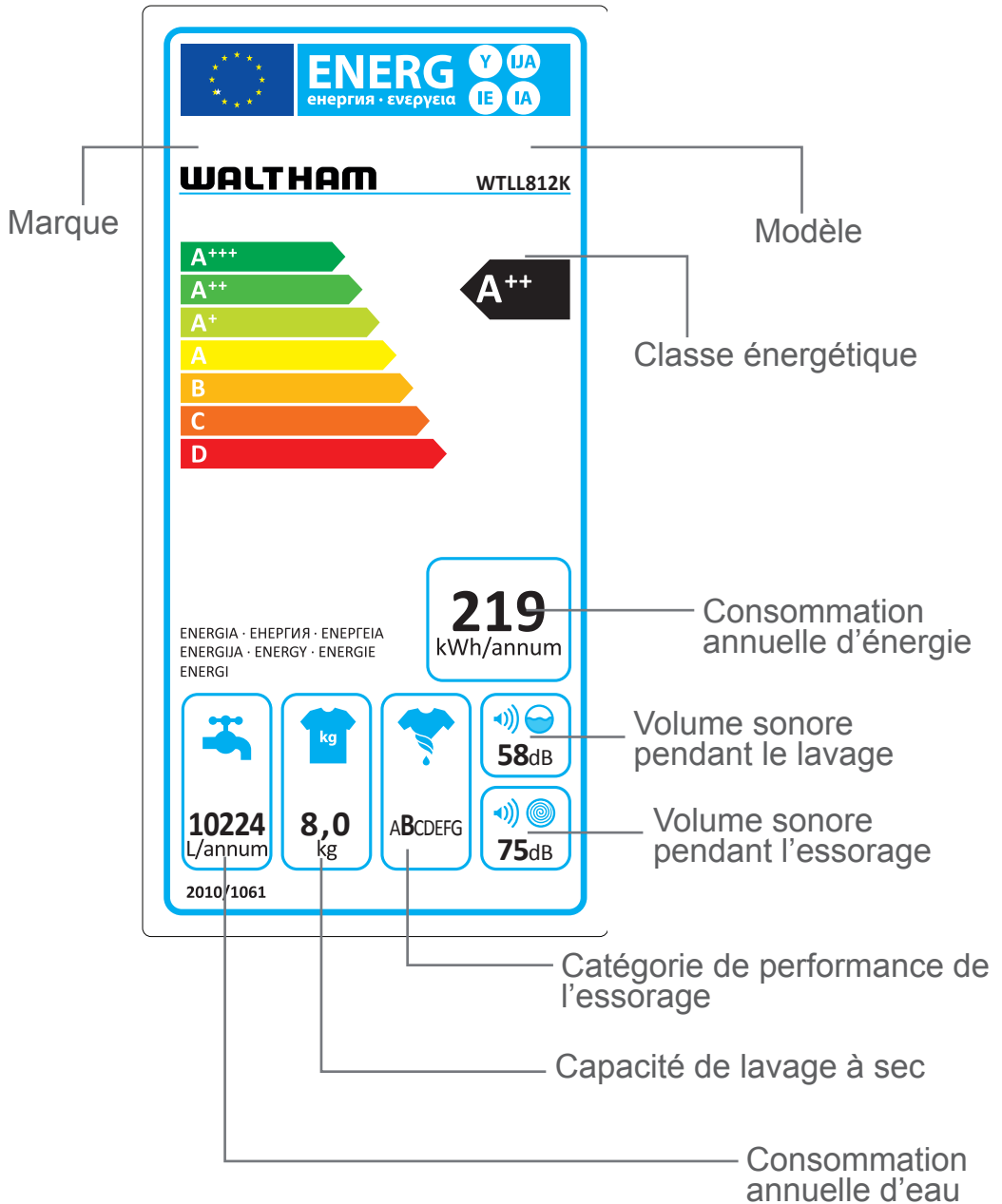

La consommation d'énergie et d'eau peut varier en fonction de la pression de l'eau, du niveau de calcaire de l'eau, de la température de l'eau, de la température ambiante, de la quantité de linge, des fonctions auxiliaires sélectionnées, ou encore des fluctuations de tension. Pour réduire votre consommation d'énergie et d'eau, respectez la capacité de charge maximale indiquée pour le programme sélectionné, lavez votre linge moins sale et le linge quotidien dans les programmes courts, nettoyez régulièrement l'appareil, et utilisez-le en heures creuses.



**Nos emballages /
produits peuvent faire l'objet
d'une consigne de tri,
pour en savoir plus :
www.quefairedemesdechets.fr**



**VESTEL France
17 rue de la couture
94563 Rungis Cedex**

07/02/2017

Durée de disponibilité des pièces détachées fonctionnelles : 6 ans, à partir de la date de fabrication du produit.

52210832