

Manuel d'Instructions du Lave-Linge

DWC-LDC141KC/DWC-LDC1412

MANUEL D'INSTRUCTIONS

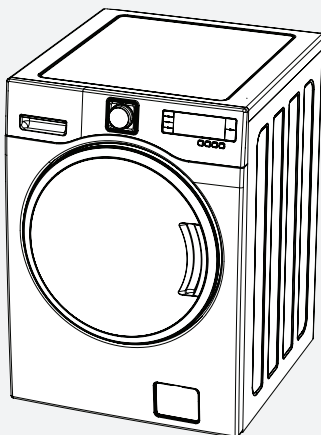

■ Verrouillage enfant

Le système de verrouillage enfant empêche que les enfants appuient sur un bouton et modifient le programme pendant le fonctionnement.

■ Programme Prélavage vapeur

■ Système de lavage à bulles d'air

A l'aide de cette technologie, des millions de bulles se produisent pendant le lavage à l'intérieur du tambour. Ces bulles d'air ont en effet catalyseur sur la lessive et un effet mécanique sur le linge : en effet, elles permettent à la lessive de pénétrer au coeur du linge en écartant les fibres textiles tout en utilisant moins de lessive.

■ Nettoyage automatique du tambour

Permet de nettoyer automatiquement le tambour.

■ Système numérique de séchage par condensation

Système de séchage par condensation doté d'un dispositif d'économie d'énergie (uniquement pour le modèle lavante séchante)

Sommaire

COMPOSANTS ET ACCESSOIRES	3
SÉCURITÉ DU LAVE-LINGE	4
CONSIGNES D'INSTALLATION	5
RACCORDEMENT DU TUYAU D'ARRIVÉE	6
PRÉCAUTIONS ÉLECTRIQUES	7
UTILISATION DU LAVE-LINGE	8
FONCTIONS DU PANNEAU DE COMMANDE	10
PROCEDURE DE LAVAGE ET SELECTION	11
GUIDE FOR OTHER USEFUL PROGRAMS	21
ENTRETIEN	24
NETTOYAGE DES FILTRES	25
ÉLIMINATION DES TACHES	26
DÉPANNAGE	27
CARACTERISTIQUES TECHNIQUES	28
SCHEMA DE CABLAGE	28

À VOTRE INTENTION

Nous vous remercions d'avoir fait l'acquisition de cet équipement DAEWOO.

D'un emploi facile, les lave-linge DAEWOO vous permettent d'économiser du temps et de mieux gérer vos tâches ménagères.

Ce manuel comporte des informations précieuses pour une utilisation appropriée et en toute sécurité de votre machine.

Nous vous invitons à le lire avec le plus grand soin et le conserver en cas de besoin.

Composants et accessoires



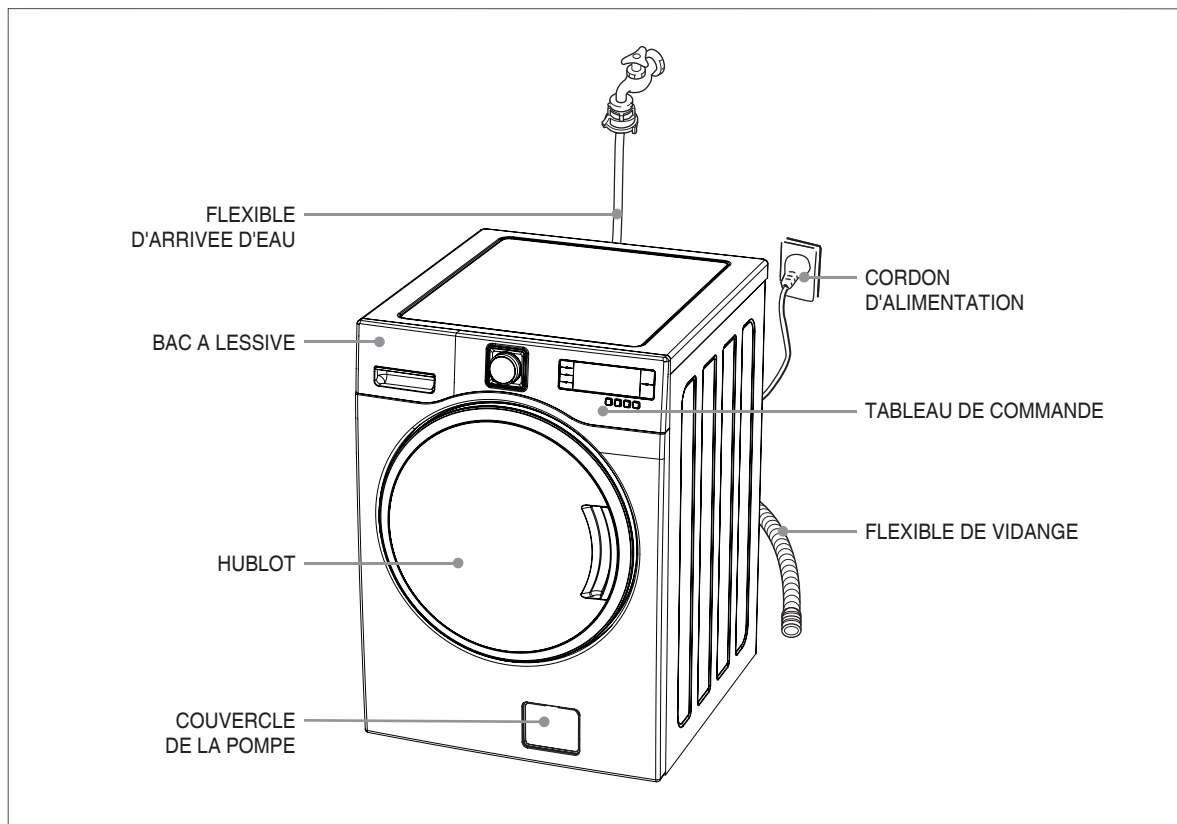

Les différents composants et accessoires de votre lave-linge sont illustrés ci-dessous. Familiarisez-vous avec tous ces composants et accessoires avant d'utiliser la machine.

NOTA

Il se peut que les dessins figurant dans ce manuel ne correspondent pas exactement à votre modèle de lave-linge. Ces dessins visent à représenter les différentes caractéristiques propres à la totalité des modèles couverts par ce manuel, et il est possible que votre modèle n'intègre pas toutes les caractéristiques.

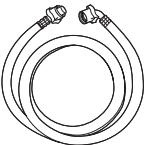

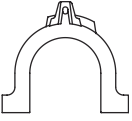
Accessoires

Tuyau d'arrivée	Manuel	Obtuteur (4EA)	Guide de tuyau vidange (Option)	Clé (Option)
				

Sécurité du lave-linge

Conservez ces instructions

Nous sommes attentifs à votre sécurité.

Afin de minimiser les risques d'incendie, de chocs électriques ou de blessures en cours d'utilisation du lave-linge, veuillez respecter les précautions de base ci-après.

Lisez toutes les instructions avant d'utiliser votre lave-linge

- Évitez toute présence de liquides inflammables solvants pour nettoyage à sec, pétrole lampant, essence, etc. à l'intérieur de la machine ou à proximité.
N'ajoutez pas de liquides inflammables à l'eau de lavage. Les vapeurs libérées par ces produits exposent à un risque d'incendie ou d'explosion.
- Après démarrage d'un cycle, n'accédez pas à l'intérieur de la machine tant que la totalité des mouvements ne sont pas interrompus.
- Évitez toute manipulation intempestive des commandes.
- La machine n'est pas conçue pour être utilisée par de jeunes enfants ou des personnes handicapées ne disposant pas d'une assistance.
- Si le cordon d'alimentation est endommagé, celui-ci doit être remplacé par le fabricant, par son agent de service ou par une personne présentant une qualification similaire de façon à écarter tout danger.
- Si la machine est alimentée à partir d'un cordon prolongateur ou d'un dispositif d'alimentation électrique portable, veillez à le positionner de façon qu'il ne soit pas exposé aux éclaboussures ou à la pénétration d'humidité.

Veillez à ...

- Recourir à une personne qualifiée pour la mise en place, la réparation ou le remplacement des pièces.
- Entretenir la machine de façon appropriée.
- Protéger la machine contre les intempéries et la maintenir dans un lieu à l'abri du gel.
- Ne pas installer la machine dans un lieu particulièrement humide : risque de chocs électriques ou de courts-circuits.
- Raccorder la machine sur les prises appropriées alimentation électrique, alimentation en eau et vidange.

Soyez responsable

- N'utilisez pas d'agent chloré de blanchiment et de l'ammoniac ou de l'acide vinaigre ou produit antirouille, par ex. pour une même lessive. Le mélange peut produire des vapeurs dangereuses.
- Débranchez le cordon d'alimentation avant toute intervention sur votre machine.
- Ne lavez pas de tissus en fibre de verre.
De fines particules peuvent adhérer aux tissus lavés par la suite et provoquer une irritation de la peau.
- Évitez toute projection d'eau sur le panneau de commande de la machine.
Risque d'incendie ou de choc électrique.
- Sur les modèles avec deux vannes chaud et froid, si vous raccordez uniquement la vanne d'arrivée d'eau froide et ne réglez pas la température de l'eau sur "Froid", une fuite peut se produire au niveau de la vanne d'arrivée d'eau non raccordée.
- Cet appareil doit être mis à la terre.
Il doit être raccordé à une prise comportant une connection avec la terre

Consignes d'installation

Retrait des boulons de transport

1. Avant d'utiliser le lave-linge, retirez les 3 vis de transport ainsi que les garnitures en caoutchouc.
 - La présence de ces vis peut provoquer des vibrations et un bruit particulièrement intenses ainsi qu'un dysfonctionnement de la machine.

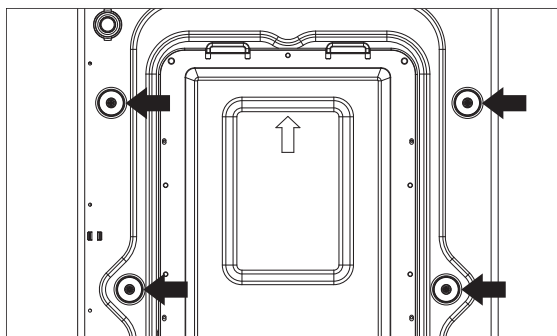

2. Dévissez les 4 boulons à l'aide de la clé fournie. Conservez-les pour une utilisation future.
 - Les boulons de transport devront être réinstallés lors de tout transport de l'appareil.

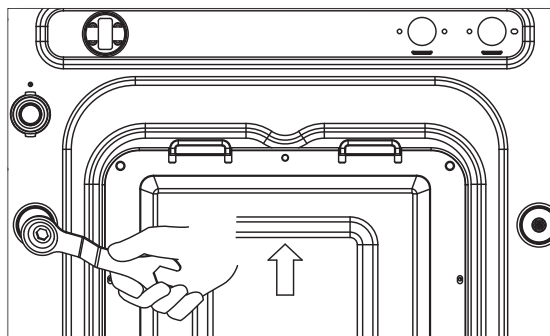

3. Obturez les trous au moyen des capuchons fournis.

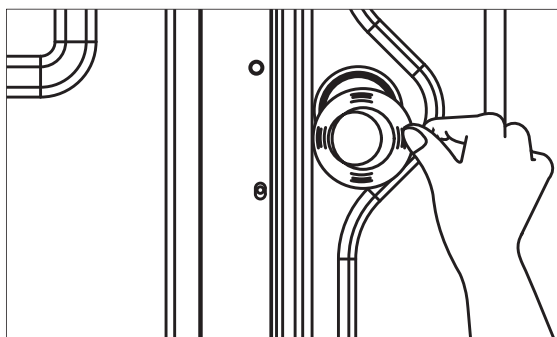

Emplacement du lave-linge

- Vérifiez l'emplacement où vous allez installer le lave-linge. Assurez-vous que vous disposez de tout le nécessaire pour une installation correcte.
- Afin d'éviter tout endommagement consécutif au gel, la machine ne doit pas être installée ou entreposée dans un lieu où la température est inférieure à 0°C.
- Ne placez ou stockez en aucun cas des produits de lavage sur le panneau supérieur de la machine.
- Installez la machine sur un sol ferme et parfaitement plan.
Une mise en place sur un sol inapproprié peut se traduire par un niveau de bruit très élevé, par de fortes vibrations et par un dysfonctionnement de la machine. Si celle-ci ne se trouve pas en position horizontale, remontez ou abaissez les pieds selon nécessité.
- Si la machine est posée sur un sol revêtu de moquette, veillez à ce que celle-ci n'obstrue pas les ouïes de ventilation.
- Laissez un certain espace autour de la machine au moins 2 cm sur les côtés, 10 cm à l'arrière.
- En cas d'intégration, un espace minimal de 3 mm doit être maintenu entre le haut de la machine et la face interne du plateau supérieur.

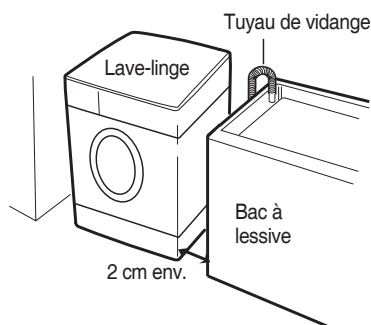



Raccordement du tuyau d'arrivée

Le lave-linge doit être raccordé sur la conduite d'eau principale à l'aide de tuyaux neufs, toute réutilisation de tuyaux usagés étant à exclure.

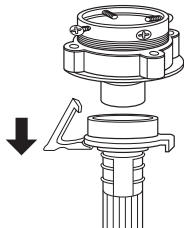
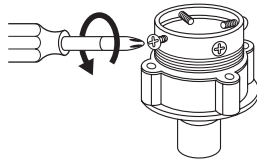
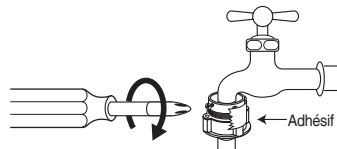
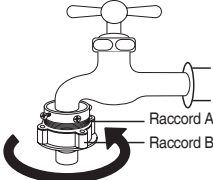
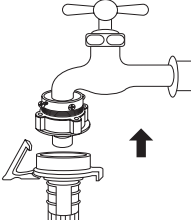

Si vous utilisez un unique robinet d'eau ou si vous disposez d'une seule vanne d'arrivée d'eau, raccordez le tuyau d'arrivée sur la vanne d'arrivée d'eau froide.

Option : Attention à ne pas confondre l'arrivée d'eau chaude et l'arrivée d'eau froide.

Cas d'un robinet sans filetage

<p>1 Abaissez le collier du tuyau d'arrivée afin de le séparer de l'adaptateur du robinet d'eau.</p> 	<p>2 Desserrez les quatre vis de l'adaptateur de façon que celui-ci s'engage correctement sur le robinet.</p> 	<p>3 Engagez l'adaptateur sur le robinet et serrez les quatre vis de façon égale tout en poussant l'adaptateur vers le haut afin que le joint en caoutchouc vienne fermement en appui sur le robinet.</p> 
<p>4 Retirez l'adhésif et vissez à fond le raccord B dans le raccord A.</p> 	<p>5 Abaissez le collier à l'extrémité du tuyau d'arrivée afin de raccorder celui-ci sur l'adaptateur du robinet d'eau.</p> 	<p>6 Raccordez l'adaptateur du tuyau sur l'arrivée d'eau du lave-linge en le tournant dans le sens horaire jusqu'à ce que la fixation soit parfaitement assurée.</p>  <p>• Vérifiez la présence du joint en caoutchouc à l'intérieur de l'adaptateur du tuyau d'arrivée.</p>

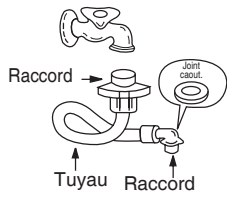
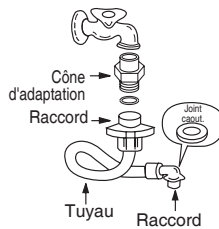
Raccordement à l'arrivée d'eau

<p>1 Raccordez le tuyau d'arrivée sur le robinet d'eau en vissant le raccord à fond.</p> 	<p>2 Si nécessaire, raccordez le cône d'adaptation mis à disposition.</p> 	<p>3 Raccordez l'adaptateur du tuyau sur l'arrivée d'eau du lave-linge et tournez jusqu'à ce que la fixation soit parfaitement assurée.</p>  <p>*Vérifiez la présence du joint au niveau de l'arrivée.</p>
---	--	--

Précautions électriques



Risque de choc électrique

Le non-respect des instructions ci-après peut exposer à des blessures graves, voire mortelles.

- Ce lave-linge nécessite un raccordement électrique à la terre.
- Si votre prise murale n'est pas adaptée à cet effet, faites installer une prise appropriée par un électricien qualifié.
- N'utilisez pas une canalisation de gaz pour la mise à la terre.
- Ne changez pas la prise du cordon d'alimentation.
- Si vous n'êtes pas certain que le lave-linge est correctement relié à la terre, demandez à un électricien qualifié de s'en assurer.

Méthode recommandée pour la mise à la terre

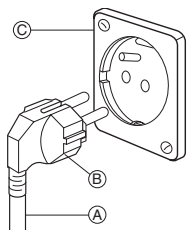

Pour votre sécurité personnelle, ce lave-linge doit être mis à la terre. Celui-ci est équipé d'un cordon d'alimentation A dont la prise B comporte un contact de mise à la terre. Afin de minimiser le risque de choc électrique, la prise du cordon doit être branchée sur une prise murale C de type correspondant. S'il ne dispose pas d'une prise murale appropriée, le client est tenu d'en faire installer une par un électricien qualifié.

Installation pour la vidange

- N'oubliez pas d'installer le tuyau de vidange avant d'utiliser votre lave-linge.
- Une fois la machine déballée, vous trouverez le tuyau de vidange à l'intérieur du tambour.
- Raccordez ce tuyau sur la sortie de vidange à l'arrière de la machine.
- La crosse de vidange doit être située à 60 cm minimum et 100 cm maximum par rapport au bas du lave-linge.

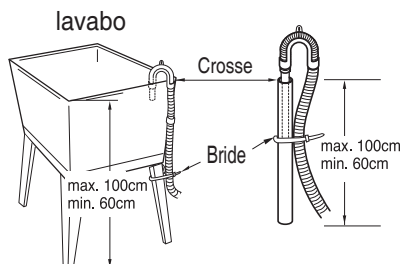
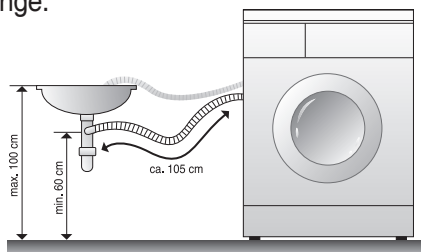

- Lorsque vous adaptez le tuyau de vidange sur le bac ou sur l'évier, fixez-le avec une bride.
- En fixant correctement le tuyau de vidange, vous éviterez les fuites d'eau risquant d'endommager le sol.
- Si le tuyau de vidange est trop long, ne le poussez pas à l'intérieur de la machine : celle-ci produirait alors un bruit anormal.

Réglage du niveau

- ❗ S'il est installé sur un sol inapproprié, le lave-linge peut être extrêmement bruyant, produire des vibrations et ne pas fonctionner correctement.

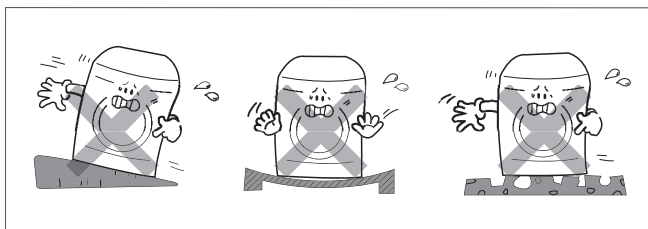

Précautions électriques (cont.)

- 2** Réglez le niveau du lave-linge à l'aide des pieds réglables.
- Vérifiez l'absence de tout espace entre les quatre pieds réglables et le sol.
 - Ajuster le niveau de la machine à l'aide des pieds réglables et vérifier que la machine est bien stable.
 - Une fois le réglage terminé, serrez les écrous de fixation afin de conserver ce réglage.

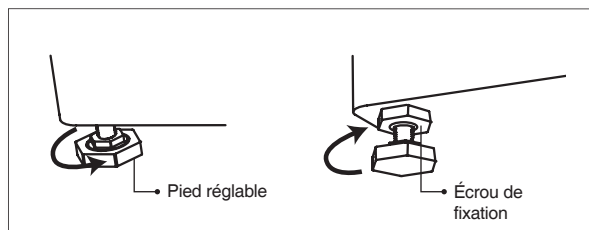

- 3** Exercez une pression aux quatre coins du panneau supérieur de la machine afin de vous assurer qu'elle n'a pas tendance à osciller.

NOTA

La machine doit être parfaitement stable et tous les pieds réglables doivent reposer fermement sur le sol.

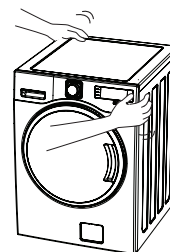

Utilisation du lave-linge

Pour obtenir des résultats optimaux, vous devez utiliser votre lave-linge de façon appropriée. La présente section donne les informations essentielles à ce titre.

Préparation du linge avant lavage

- Refermez les fermetures à glissière, les boutons-pression et les agrafes afin d'éviter que ceux-ci n'accrochent d'autres pièces. Ôtez les épingles, boucles et tout autre objet susceptible de rayer l'intérieur de la machine.
- Videz les poches et retournez-les.
- Dédoubez les manchettes et retournez les tricotés en synthétique afin d'éviter qu'ils ne boulochent.
- Nouez les cordons et les ceintures afin qu'ils ne s'emmêlent pas.
- Traitez les taches. Voir "ÉLIMINATION DES TACHES", page 26

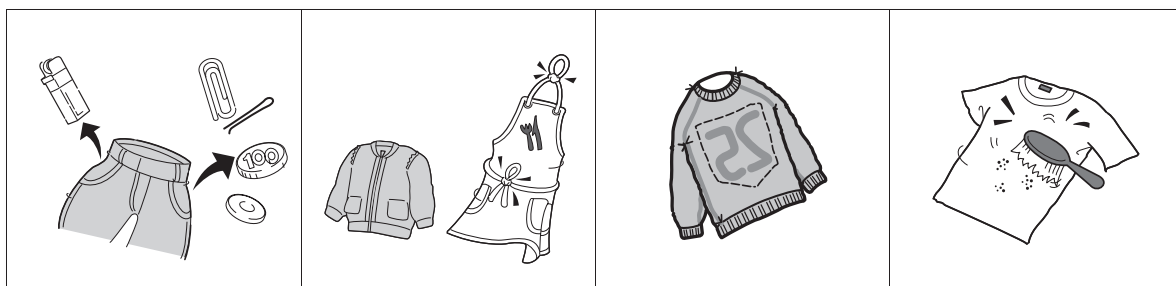

Utilisation du lave-linge (cont.)

Tri

- Séparez les pièces selon qu'elles sont plus ou moins sales, même s'il y a normalement lieu de les laver ensemble.
- Séparez les couleurs sombres des couleurs claires et les pièces grand teint des pièces susceptibles de déteindre.

Salissure importante, moyenne, légère	Séparez les pièces selon le degré de salissure.
Couleur blanc, couleurs claires, couleurs sombres	Séparez le linge blanc du linge couleur.
Peluches producteurs / capteurs de peluches	Lavez séparément les pièces produisant des peluches et celles qui les attirent.

Chargement

- Introduisez les pièces dans le lave-linge en évitant de tasser. Pour un lavage optimal et sans formation de plis, le linge doit pouvoir être brassé sans contrainte dans l'eau de lavage.
- Chargez correctement la machine et sélectionnez le réglage approprié en fonction de la charge.
Une surcharge de la machine ou la sélection d'un réglage insuffisant par rapport à la charge peut avoir les conséquences suivantes :
 - Nettoyage imparfait
 - Linge anormalement froissé
 - Excès de peluches
 - Usure prématurée des pièces consécutive au boulochage
- Mélangez des pièces de tailles différentes dans une même charge et répartissez ces pièces de façon égale afin d'assurer la stabilité de la machine. Celle-ci peut en effet vibrer en cours d'essorage si la charge est mal équilibrée.
- Si vous avez réglé la machine pour une charge réduite, sélectionnez un temps de lavage en conséquence. Une charge composée de pièces de petite taille et peu nombreuses nécessite en effet un temps de lavage moindre.
- Pour les vêtements à apprêt permanent et pour certains synthétiques, il convient de sélectionner un réglage correspondant à une charge importante afin de limiter les anti froissage. Le brassage de ces pièces dans l'eau nécessite plus d'espace que pour les pièces lourdes serviettes, jeans....

Ajout du détergent

Distributeur de produits lessiviels

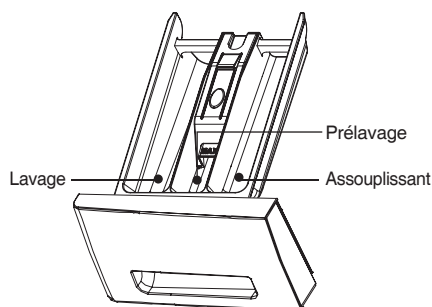









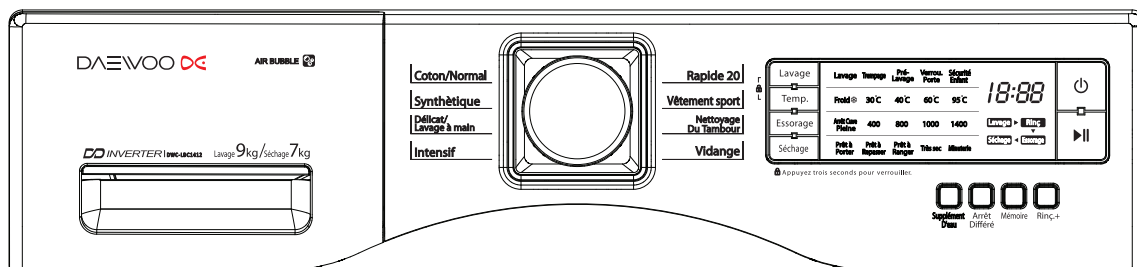

Ajout de l'assouplissant

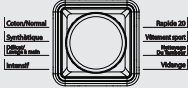
- Vous pouvez, si vous le souhaitez, ajouter une dose d'assouplissant liquide dans le compartiment correspondant.
- Versez l'assouplissant liquide dans le distributeur en respectant la quantité recommandée sur le conditionnement.
- Ne dépassez pas le repère indiquant la quantité maximale. En cas de trop-plein, l'assouplissant risque d'être diffusé trop précocement, ce qui peut tacher le linge.
- N'ouvrez pas le distributeur en cours d'alimentation en eau.
- Évitez de verser l'assouplissant directement sur le linge.

Fonctions du panneau de commande

■ DWC-LDC141KC/DWC-LDC1412



	<p>Bouton March/Arrêt.</p>
	<p>Bouton d'arrêt temporaire et de remise en marche. Si vous souhaitez changer de programme en cours de cycle, appuyez sur la touche «Départ/pause» → Sélectionnez le programme souhaité → Appuyez de nouveau sur la touche «Départ/pause».</p>
	<p>Vous pouvez sélectionner le cycle souhaité. Le témoin correspondant s'allume alors. Pour plus de détails, veuillez vous reporter aux pages 13~20.</p>
	<p>Cette touche permet de régler la température de l'eau en fonction du type de linge à laver. Chaque appui sur la touche modifie le réglage de la température selon la séquence suivante : Froid → 30°C → 40°C → 60°C → 95°C</p>
	<p>Vous pouvez choisir la vitesse d'essorage souhaitée. Le témoin correspondant au cycle sélectionné s'allume.</p>
	<p>Vous pouvez sélectionner le cycle souhaité. Le témoin correspondant s'allume alors. Appuyez sur cette touche autant de fois que nécessaire pour choisir le cycle souhaité : Lavage → Trempage → Prélavage</p>
	<p>Vous pouvez sélectionner le cycle souhaité. Le témoin correspondant s'allume alors.</p>
	<p>Vous pouvez sélectionner le cycle souhaité. Le témoin correspondant s'allume.</p>
	<p>Cette fonction Prélavage Vapeur consiste à créer de la vapeur dans le tambour pour enlever les tâches plus facilement avant le lavage.</p>
	<p>Cette fonction vous permet d'enregistrer le programme souhaité.</p>
	<p>Pour de meilleurs résultats ou pour un rinçage en profondeur, sélectionnez l'option « Rinçage + ».</p>

Procédure de lavage et sélection

1. SÉLECTION AUTOMATIQUE DU COTON À LA MISE SOUS TENSION

- Appuyez sur la touche Marche/Arrêt pour démarrer le lave-linge.
- Appuyez sur la touche Départ/Pause.
- Paramètres par défaut :
 - Programme : Coton
 - Lavage : sans prélavage
 - Rinçage : 3 cycles
 - Essorage : Série C(D)-LU : 800 tr/mn, Série C(D)-LD : 800 tr/mn
 - Température de l'eau : 40°C

2. SÉLECTION MANUELLE

- Appuyez sur la touche Marche/Arrêt pour démarrer le lave-linge.
- Sélectionnez les paramètres de votre choix en tournant le sélecteur de programmes et en appuyant sur les différentes touches.
- Appuyez sur la touche Départ/Pause.

3. LAVAGE FIN DIFFÉRÉE

- Cette fonction permet de différer la fin du lavage. Le lave-linge calcule seul l'heure de départ du cycle en fonction du programme choisi et du temps nécessaire pour le réaliser. Après avoir sélectionné le programme que vous souhaitez, appuyez simplement sur le bouton « Fin différée ». Chaque pression correspond à une heure supplémentaire.
- Validez en appuyant sur le bouton « Départ/Pause ».

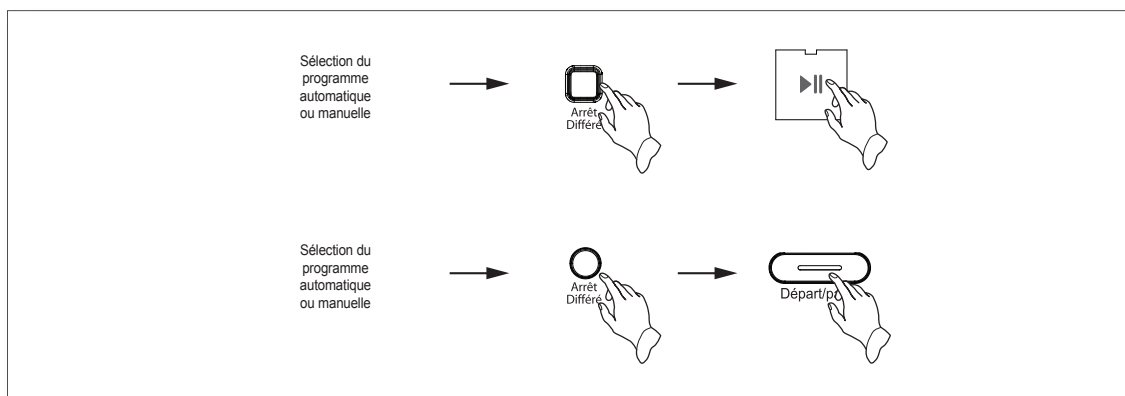

* Chaque appui sur la touche diffère le lavage d'une heure supplémentaire.

- La commande est enregistrée.
- Si vous souhaitez vérifier le programme sélectionné, appuyez de nouveau sur la touche Départ/Pause.
- Préparation du lavage avant lavage Fin différé différé :
 - Ouvrez le robinet d'eau.
 - Introduisez le linge et fermez le hublot.
 - Mettez le détergent et l'assouplissant dans le distributeur de produits lessiviels.
- Pour annuler le fin différé, appuyez sur la touche Marche/Arrêt.

Procédure de lavage et sélection (cont.)

4. PROGRAMMES

- Programmes recommandés selon le type de linge

Programme	Type de textile	Temp. appropriée	Données par défaut	Charge max.
Coton/Normal	Vérifiez tout d'abord que le linge peut être lavé en machine (coton blanc, linge de maison, serviette et draps...)	60 °C (Froid, 30°C, 40°C, 95°C)	Prélavage Rinçage+	Nominale
	Tissu grand teint (chemises, chemises de nuit, pyjamas,...) et cotons blancs peu sales (sous-vêtements, ...)	40°C (Froid, 30°C, 60°C)	Prélavage Rinçage+	Nominale
Synthétiques	Polyamide, acrylique, polyester	30°C (Froid, 40°C)	Prélavage Rinçage+	Moins de 3kg
Déliçats/ Lavage main	Linge fragile et délicat (soie, rideaux,...)	Froid		Moins de 3kg
Intensif	Linge très sale (jeans, vêtements d'escalade, sac à dos, vêtements de sport,...)	60°C (Froid, 30°C, 40°C, 95°C)	Prélavage Rinçage+	Voir niveau nominal
Rapide 20"	Linge couleur grand teint et modérément sale.	Froid		Moins de 3kg
Programme Basket	Programme exclusivement réservé aux chaussures de sport	Froid (Froid, 30°C, 40°C)	Prélavage Rinçage+	
Nettoyage du tambour	Programme pour nettoyer le tambour sans charger la machine	Froid		Sans charge
Vidange	Evacuation de l'eau			

- **Prélavage** : Cette option est recommandée lorsque le linge est particulièrement sale. Elle peut être utilisée pour le coton et les synthétiques.
- **Rinçage+** : Cette option permet de lancer un rinçage supplémentaire, ce qui peut être utile pour éliminer les résidus de détergent.

Procédure de lavage et sélection (cont.)

* COTTON/NORMAL PROGRAM

1	<p>Placez le linge dans le tambour. Versez la lessive et l'assouplissant dans le bac à lessive. Ensuite, fermez le hublot.</p> <ul style="list-style-type: none">• Versez la lessive dans les compartiments lavage et prélavage du bac à lessive. L'assouplissant ne doit pas dépasser le trait « MAX ».• Ne versez la lessive dans le compartiment prélavage que si vous souhaitez opter pour un prélavage.• Si vous souhaitez utiliser un agent de blanchiment, versez-le dans le compartiment lavage avec la lessive.
2	<p>Appuyez sur le bouton marche/arrêt.</p> <ul style="list-style-type: none">• La DEL indique uniquement « - - » et tous les voyants associés aux programmes s'allument.
3	<p>Sélectionnez Coton à l'aide du sélecteur de programmes.</p> <ul style="list-style-type: none">• Si vous appuyez successivement sur les touches Marche/Arrêt et Départ/Pause sans sélectionner de programme, le programme est sélectionné par défaut.• « Lavage », « 3 » rinçages, essorage à « 800 » tr/min et eau à « 40°C » sont sélectionnés automatiquement.• Si vous voulez modifier la température de lavage, modifier la vitesse d'essorage ou ajouter des options de lavage Rinçage+, Anti froissage, appuyez sur les touches correspondantes.
4	<p>Appuyez sur la touche «Départ/pause ».</p> <ul style="list-style-type: none">• Si le hublot est verrouillé et l'eau ouverte, le lave-linge se met en marche.

Remarques

- Si vous souhaitez modifier le réglage en cours de lessive, appuyez sur la touche Départ/Pause pour interrompre la machine puis appuyez sur la touche de votre choix.
- Températures de lavage sélectionnables avec ce programme : "30", "40", "60" et "95" °C.
- Options de lavage sélectionnables avec ce programme : Prélavage, Rinçage+ et Anti froissage.

Attention

- Si vous sélectionnez une température de lavage de 95°C, une certaine quantité d'eau froide est introduite dans la machine de façon à réduire la température de l'eau de lavage avant vidange, et ainsi protéger l'utilisateur contre les risques de brûlure. Il ne s'agit donc pas d'un dysfonctionnement. Il convient toutefois de rester prudent, car l'eau de vidange peut être encore assez chaude malgré la réduction de sa température.

Procédure de lavage et sélection (cont.)

* PROGRAMME SYNTHÉTIQUES

1	<p>Placez le linge dans le tambour. Versez la lessive et l'assouplissant dans le bac à lessive. Ensuite, fermez le hublot.</p> <ul style="list-style-type: none">• Versez la lessive dans les compartiments lavage et prélavage du bac à lessive. L'assouplissant ne doit pas dépasser le trait « MAX ».• Ne versez la lessive dans le compartiment prélavage que si vous souhaitez opter pour un prélavage.• Si vous souhaitez utiliser un agent de blanchiment, versez-le dans le compartiment lavage avec la lessive.
2	<p>Appuyez sur le bouton marche/arrêt.</p> <ul style="list-style-type: none">• La DEL indique uniquement « - - » et tous les voyants associés aux programmes s'allument.
3	<p>Sélectionnez Coton à l'aide du sélecteur de programmes.</p> <ul style="list-style-type: none">• « Lavage », « 3 » rinçages, essorage à « 800 » tr/min et eau à « 40°C » sont sélectionnés automatiquement.• Si vous voulez modifier la température de lavage, modifier la vitesse d'essorage ou ajouter des options de lavage Rinçage+, Anti froissage, appuyez sur les touches correspondantes.
4	<p>Appuyez sur la touche «Départ/pause ».</p> <ul style="list-style-type: none">• Si le hublot est verrouillé et l'eau ouverte, le lave-linge se met en marche.

Remarques

- Si vous souhaitez modifier le réglage en cours de lessive, appuyez sur la touche Départ/Pause pour interrompre la machine puis appuyez sur la touche de votre choix.
- Températures de lavage sélectionnables avec ce programme : "30", "40" et "60" °C uniquement.
- Options de lavage sélectionnables avec ce programme : Prélavage, Rinçage+ et Anti froissage.
- Poids de linge approprié pour ce programme : moins de 3 kg.

Procédure de lavage et sélection (cont.)

* PROGRAMME DÉLICATS & LAVAGE MAIN

1	<p>Placez le linge dans le tambour. Versez la lessive et l'assouplissant dans le bac à lessive. Ensuite, fermez le hublot.</p> <ul style="list-style-type: none">• Versez la lessive dans les compartiments lavage et prélavage du bac à lessive. L'assouplissant ne doit pas dépasser le trait « MAX ».• Si vous souhaitez utiliser un agent de blanchiment, versez-le dans le compartiment lavage avec la lessive.
2	<p>Appuyez sur le bouton marche/arrêt.</p> <ul style="list-style-type: none">• La DEL indique uniquement « - - - » et tous les voyants associés aux programmes s'allument.
3	<p>Sélectionnez Coton à l'aide du sélecteur de programmes.</p> <ul style="list-style-type: none">• « Lavage », « 2 » rinçages, essorage à « 400 » tr/min et eau à « FROID » sont sélectionnés automatiquement.
4	<p>Appuyez sur la touche « Départ/pause ».</p> <ul style="list-style-type: none">• Si le hublot est verrouillé et l'eau ouverte, le lave-linge se met en marche.

Remarques

- Tous les programmes sont sélectionnables.
- Poids de linge approprié pour ce programme : moins de 3,0 kg.

Procédure de lavage et sélection (cont.)

* PROGRAMME INTENSIF

1	<p>Placez le linge dans le tambour. Versez la lessive et l'assouplissant dans le bac à lessive. Ensuite, fermez le hublot.</p> <ul style="list-style-type: none">• Versez la lessive dans les compartiments lavage et prélavage du bac à lessive. L'assouplissant ne doit pas dépasser le trait « MAX ».• Ne versez la lessive dans le compartiment prélavage que si vous souhaitez opter pour un prélavage.• Si vous souhaitez utiliser un agent de blanchiment, versez-le dans le compartiment lavage avec la lessive.
2	<p>Appuyez sur le bouton marche/arrêt.</p> <ul style="list-style-type: none">• La DEL indique uniquement « - - » et tous les voyants associés aux programmes s'allument.
3	<p>Sélectionnez "Intensif" à l'aide du sélecteur de programmes.</p> <ul style="list-style-type: none">• « Lavage », « 3 » rinçages, essorage à « 1000 » tr/min et lavage à « 60°C » sont sélectionnés automatiquement.• Si vous voulez modifier la température de lavage, la vitesse d'essorage ou ajouter des options de lavage (Pré lavage, Rinçage+, Anti froissage), appuyez sur les touches correspondantes.
4	<p>Appuyez sur la touche «Départ/pause ».</p> <ul style="list-style-type: none">• Si le hublot est verrouillé et l'eau ouverte, le lave-linge se met en marche.

Remarques

- Si vous souhaitez modifier le réglage en cours de lessive, appuyez sur la touche Départ/Pause pour interrompre la machine puis appuyez sur la touche de votre choix.
- Toutes les températures de lavage sont sélectionnables avec ce programme.
- Options de lavage sélectionnables avec ce programme : Pré lavage, Rinçage+ et Anti froissage uniquement.

Procédure de lavage et sélection (cont.)

* PROGRAMME RAPIDE 20"

1	<p>Placez le linge dans le tambour. Versez la lessive et l'assouplissant dans le bac à lessive. Ensuite, fermez le hublot.</p> <ul style="list-style-type: none">• Versez la lessive dans les compartiments lavage et prélavage du bac à lessive. L'assouplissant ne doit pas dépasser le trait « MAX ».• Si vous souhaitez utiliser un agent de blanchiment, versez-le dans le compartiment lavage avec la lessive.
2	<p>Appuyez sur le bouton marche/arrêt.</p> <ul style="list-style-type: none">• La DEL indique uniquement « - - » et tous les voyants associés aux programmes s'allument..
3	<p>Sélectionnez "Intensif" à l'aide du sélecteur de programmes.</p> <ul style="list-style-type: none">• « Lavage », « 2 » rinçages, essorage à « 800 » tr/min et eau à « FROID » sont sélectionnés automatiquement.
4	<p>Appuyez sur la touche « Départ/pause ».</p> <ul style="list-style-type: none">• Si le hublot est verrouillé et l'eau ouverte, le lave-linge se met en marche.

Remarques

- Aucune programme ne peut être sélectionné avec le cycle Lavage rapide 20 .
- Poids de linge approprié pour ce programme : moins de 3 kg.

Procédure de lavage et sélection (cont.)

* PROGRAMME BASKET

1	<p>Placez le linge dans le tambour. Versez la lessive et l'assouplissant dans le bac à lessive. Ensuite, fermez le hublot.</p> <ul style="list-style-type: none">• Versez la lessive dans les compartiments lavage et prélavage du bac à lessive. L'assouplissant ne doit pas dépasser le trait « MAX ».• Ne versez la lessive dans le compartiment prélavage que si vous souhaitez opter pour un prélavage.• Si vous souhaitez utiliser un agent de blanchiment, versez-le dans le compartiment lavage avec la lessive.
2	<p>Appuyez sur le bouton marche/arrêt.</p> <ul style="list-style-type: none">• La DEL indique uniquement « - - » et tous les voyants associés aux programmes s'allument.
3	<p>Sélectionnez "Programme BASKET" à l'aide du sélecteur de programmes.</p> <ul style="list-style-type: none">• « Lavage », « 2 » rinçages, essorage à « 800 » tr/min et eau à « FROID » sont sélectionnés automatiquement.
4	<p>Appuyez sur la touche « Départ/pause ».</p> <ul style="list-style-type: none">• Si le hublot est verrouillé et l'eau ouverte, le lave-linge se met en marche.

Remarques

- Si vous souhaitez modifier le réglage en cours de lessive, appuyez sur la touche Départ/Pause pour interrompre la machine puis appuyez sur la touche de votre choix.
- Seules les températures Froid, 30°C et 40°C peuvent être sélectionnées pour le programme Vêtements Sport.

Procédure de lavage et sélection (cont.)

* PROGRAMME NETTOYAGE DU TAMBOUR

1	Appuyez sur le bouton marche/arrêt. • La DEL indique uniquement le signal « - - ».
2	A l'aide du sélecteur, sélectionnez le programme « NETTOYAGE DU TAMBOUR ». • Lavage et essorage 400 tpm et température "eau froide".
3	Appuyez sur le bouton Départ/Pause. • La porte du lave-linge se verrouille et la cuve commence à se remplir d'eau.

Remarques

- Tous les programmes sont sélectionnables.
- Poids de linge approprié pour ce programme : moins de 3,0 kg.

Procédure de lavage et sélection (cont.)

* PROGRAMME VIDANGE

1	Appuyez sur le bouton marche/arrêt. • La DEL indique uniquement le signal « - - ».
2	Sélectionnez ce programme à l'aide du sélecteur de programmes.
3	Appuyez sur la touche «Départ/pause ». • Si le hublot est verrouillé et l'eau ouverte, le lave-linge se met en marche.

Remarques

- Tous les programmes sont sélectionnables.

Guide for other useful programs

* PROGRAMME FIN DIFFEREE (UNIQUEMENT POUR LAVAGE)

1	<p>Placez le linge dans le tambour. Versez la lessive et l'assouplissant dans le bac à lessive. Ensuite, fermez le hublot.</p> <ul style="list-style-type: none">• Versez la lessive dans les compartiments lavage et prélavage du bac à lessive.• L'assouplissant ne doit pas dépasser le trait « MAX ».• Ne versez la lessive dans le compartiment prélavage que si vous souhaitez opter pour un prélavage.• Si vous souhaitez utiliser un agent de blanchiment, versez-le dans le compartiment lavage avec la lessive.
2	<p>Appuyez sur le bouton marche/arrêt.</p> <ul style="list-style-type: none">• La DEL indique uniquement « - - » et tous les voyants associés aux programmes s'allument.
3	<p>Sélectionnez le programme à l'aide du bouton rotatif de sélection du programme.</p> <ul style="list-style-type: none">• Si vous appuyez sur le bouton « Départ/Pause » après avoir appuyé sur le bouton Marche, mais sans avoir sélectionné de programme, le système sélectionne le programme « COTON/NORMAL » par défaut.• Sélectionnez le programme de lavage, le nombre de rinçage, la vitesse d'essorage et la température de l'eau en appuyant sur les boutons correspondants.• Le voyant Fin différé doit se mettre à clignoter.• Sélectionnez l'heure de fin différé de votre choix à l'aide du bouton (chaque pression peut être différé de 1 à 12 heures).• L'heure qui s'affiche correspond à l'heure estimée de fin du programme.
4	<p>Appuyez sur le bouton Départ/Pause.</p> <ul style="list-style-type: none">• Si le programme a été correctement configuré, seuls les voyants « Fin différé » et « Verrouillage » sont allumés.

Remarques

- Pour vérifier quel programme a été sélectionné, appuyez de nouveau sur le bouton Départ/Pause.
- Préparation du lavage avant le début d'une machine à fin différé
 - Ouvrez le robinet d'arrivée d'eau.
 - Chargez la machine et refermez la porte.
 - Mettez la lessive et l'assouplissant dans le bac à produits.
- L'heure réelle de fin peut être légèrement différente de l'heure indiquée en fonction de l'arrivée d'eau et de la température d'eau sélectionnée, etc.
- Il est impossible de sélectionner cette fonction « Fin différée » avec les programmes « LINGE DÉLICAT » et « NETTOYAGE TAMBOUR ».
- Il est impossible d'ajouter du linge pendant le programme à fin différé.

Guide for other useful programs (cont.)

* LAVAGE UNIQUEMENT

1	Placez le linge dans le tambour. Versez la lessive et l'assouplissant dans le bac à lessive. Ensuite, fermez le hublot.
2	Appuyez sur le bouton marche/arrêt. • La DEL indique uniquement « - - ».
3	Sélectionnez le « CYCLE DE LAVAGE » souhaité à l'aide du bouton «* LAVAGE ». • Le programme « COTON/NORMAL » est sélectionné automatiquement.
4	Appuyez sur la touche « Départ/pause ». • Si le hublot est verrouillé et l'eau ouverte, le lave-linge se met en marche.

* ESSORAGE UNIQUEMENT

1	Placez le linge dans le tambour. Ensuite, fermez le hublot.
2	Appuyez sur le bouton marche/arrêt. • La DEL indique uniquement « - - ».
3	Sélectionnez le « ESSORAGE » souhaité à l'aide du bouton «* ESSORAGE ». • Le lavage à « FROID » est sélectionné automatiquement.
4	Appuyez sur la touche « Départ/pause ». • Si le hublot est verrouillé et l'eau ouverte.

Guide for other useful programs (cont.)

* SECHAGE

1	Placez le linge dans le tambour et fermez le hublot.
2	Appuyez sur le bouton marche/arrêt. • La DEL indique uniquement « - - ».
3	Sélectionnez le « DEGRE DE SECHAGE » souhaité à l'aide du bouton « SECHAGE ». Appuyez sur ce bouton pour choisir entre « Normal » « Fort » « Temps (1:00, 2:00, 3:00, 4:00) » « Arrêt » « Faible » « Repassage ».
4	Appuyez sur la touche « Départ/pause ». • Le lave-linge se met en marche lorsque vous verrouillez le hublot.

Remarques

- N'utilisez pas de lessive ni d'assouplissant.
- Le robinet d'eau froide doit être ouvert.
- Une fois le programme terminé,  s'affiche en alternance à l'écran. Le programme de défroissage est exécuté pendant 30 minutes avant que la machine s'arrête.
- Le « SECHAGE » ne peut pas être utilisé avec les programmes « LINGE DELICAT », « PROGRAMME RAPIDE 20 », « NETTOYAGEDU TAMBOUR » et « VIDANGE ».
- Attention lorsque vous sortez le linge de la machine après le séchage : il peut être très chaud.
- Le séchage peut faire rétrécir légèrement et déformer les vêtements. Par conséquent, vérifiez que les vêtements peuvent être séchés en machine au préalable.
- Si le séchage est insuffisant, choisissez une autre température.
- Si vous voulez sécher après lavage, après avoir sélectionné le programme, appuyez sur la touche « SECHAGE » puis sur la touche « Départ/pause ».

Un bon entretien de votre lave-linge peut en prolonger la durée de vie. Vous trouverez dans cette section des directives pour entretenir la machine de façon appropriée et en toute sécurité.

Nettoyage du lave-linge

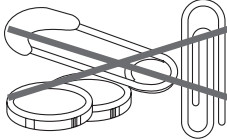
Extérieur	Intérieur
<p>À l'aide d'une éponge ou d'un chiffon doux et humide, essuyez immédiatement les éclaboussures de détergent, d'agent de blanchiment ou de tout autre produit.</p> <p>De temps à autre, essuyez les surfaces extérieures du lave-linge afin de lui conserver l'apparence du neuf.</p>	<p>Nettoyez l'intérieur avec un mélange composé de 250 ml d'agent chloré de blanchiment et 500 ml de détergent.</p> <p>Faites tourner le lave-linge sur un cycle complet.</p> <p>Si nécessaire, renouvelez ces opérations.</p>
	
<p>N'introduisez pas d'objets pointus ou métalliques dans votre lave-linge, ceux-ci risquant d'endommager la finition. Vérifiez le contenu de toutes les poches - épingles, trombones, monnaie, vis, écrous, etc.</p> <p>Veillez à ce que ces objets ne pénètrent pas dans la machine une fois les poches vidées.</p>	

Entreposage par temps froid / transport

Installez ou entreposez votre lave-linge dans un lieu à l'abri du gel. Il est en effet possible que de l'eau subsiste à l'intérieur des tuyaux, et cette eau peut endommager votre lave-linge si elle vient à geler. Si vous devez entreposer ou transporter votre lave-linge par temps de gel, préparez-le en conséquence "hivérisation".

Pour "hivérer" le lave-linge	Pour réutiliser le lave-linge
<ul style="list-style-type: none">• Fermez le robinet d'eau.• Débranchez et vidangez les tuyaux d'arrivée d'eau.• Sélectionnez un réglage de vidange et d'essorage voir page 10 puis faites tourner le lave-linge pendant 1 minute.• Débranchez le cordon d'alimentation.	<ul style="list-style-type: none">• Rincez les tuyaux d'arrivée d'eau.• Rebranchez les tuyaux d'arrivée d'eau.• Ouvrez le robinet d'eau.• Rebranchez le cordon d'alimentation.

Périodes sans utilisation / vacances

N'utilisez votre lave-linge que lorsque vous êtes chez vous.

Si vous partez en vacances ou si vous ne comptez pas utiliser votre lave-linge pendant une période prolongée :

- Débranchez le cordon d'alimentation ou coupez l'alimentation électrique du lave-linge.
- Coupez l'alimentation en eau du lave-linge.

Vous éviterez ainsi les inondations dues à une surpression de l'eau au cours de votre absence.

Nettoyage des filtres

Nettoyage du filtre d'arrivée d'eau

Nettoyez le filtre lorsque l'eau commence à fuir au niveau de l'arrivée.

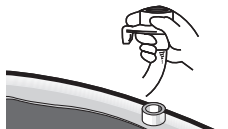
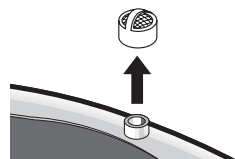
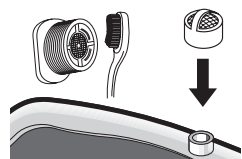
<p>1 Débranchez la prise de courant avant de procéder au nettoyage.</p>	<p>2 Coupez l'alimentation en eau du lave-linge et débranchez le tuyau d'arrivée.</p> 	<p>3 Sortez le filtre d'arrivée d'eau.</p> 	<p>4 l'aide d'une brosse, dégagez les impuretés prises dans le filtre.</p> 
--	--	---	---

Nettoyage du filtre de vidange

- Le filtre de vidange retient les corps étrangers tels que fils, pièces de monnaie, épingles, boutons, etc.
- Si ce filtre n'est pas régulièrement nettoyé normalement, toutes les 10 lessives, la vidange risque de ne pas s'effectuer correctement.

ATTENTION L'eau de vidange peut être très chaude.

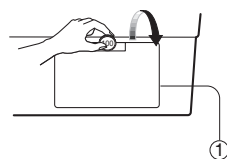
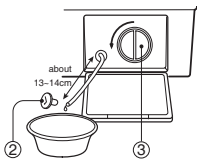
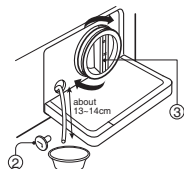
<p>1 Ouvrez la trappe inférieure (①) avec une pièce de monnaie. Extrayez le bouchon (②) et sortez le tuyau.</p> 	<p>2 Placez un récipient sous le bouchon (②) afin d'éviter de répandre de l'eau sur le sol, puis débouchez le tuyau. Lorsque l'eau a fini de s'écouler, ouvrez le filtre (③) de la pompe en tournant vers la gauche.</p> 	<p>3 Dégagez tous les corps étrangers pris dans le filtre (③) de la pompe. Après nettoyage, tournez le filtre dans le sens horaire et remettez le bouchon (②) du tuyau en place. Refermez la trappe inférieure.</p> 
--	---	--

Nettoyage du distributeur de produits lessiviels

* Au bout d'un certain temps, le détergent et l'assouplissant laissent un dépôt dans le distributeur.

- Nettoyez le distributeur de temps à autre à l'eau courante.
- Au besoin, le distributeur peut être séparé de la machine ; pour cela, déverrouillez le cliquet en exerçant une pression vers le bas puis tirez sur le distributeur.
- Afin de faciliter le nettoyage, vous pouvez séparer la partie supérieure du compartiment pour assouplissant.

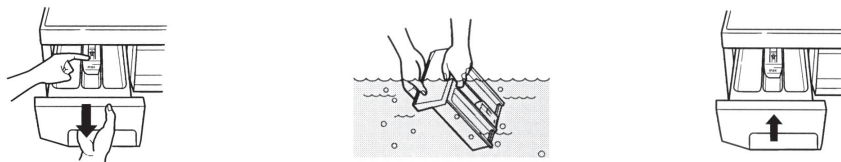

* Du détergent peut également s'accumuler à l'intérieur de la cavité et il est donc nécessaire de nettoyer celle-ci de temps à autre à l'aide d'une brosse.

* Une fois le nettoyage terminé, remettez le distributeur en place et lancez un cycle de rinçage à vide.

Élimination des taches

Dans le cas de linge taché, très sale ou présentant des traces de gras, il peut être nécessaire de tremper ou de prélever les pièces afin d'obtenir de meilleurs résultats.

Le trempage facilite l'élimination des taches de nature protéinique - sang, lait, herbe... -, cependant que le pré-lavage permet d'attendrir la crasse avant le lavage.

Points à retenir pour l'élimination des taches

- Pour le trempage ou le pré-lavage du linge taché, utilisez de l'eau froide ou tiède. Une eau trop chaude risque de fixer les taches.
- La plupart des taches s'éliminent plus facilement lorsqu'elles sont encore fraîches.
- Avant tout traitement, il convient de déterminer la nature et l'ancienneté de la tache. Vous devez également identifier le type de tissu et vérifier s'il s'agit d'un tissu grand teint reportez-vous à l'étiquette d'entretien.
- Le lavage et le séchage peuvent fixer certaines taches.
- Commencez avec de l'eau froide ou tiède. Une eau trop chaude risque de fixer les taches.
- Si un agent de blanchiment est recommandé, assurez-vous que le produit utilisé ne va pas dégrader le tissu.
- Retournez la surface tachée, posez-la sur une serviette en papier ou sur un chiffon blanc, puis appliquez le détachant au dos de la tache. Ainsi, la tache sera directement extraite du tissu au lieu de le traverser.

Guide d'élimination des taches

TACHE	TO REMOVE
Sang	Rincez immédiatement à l'eau FROIDE. Si la tache persiste, trempez-la dans de l'eau froide additionnée de produit de pré-lavage enzymatique.
Chewing gum	Mettez des glaçons dans un sac en plastique puis appliquez celui-ci sur la gomme afin de la durcir. Grattez autant de gomme que possible puis épongez avec du white spirit.
Cacao, chocolat	Épongez avec de l'eau FROIDE et trempez dans un produit de pré-lavage enzymatique. Si la tache persiste, frottez avec une petite quantité de détergent et rincez à l'eau froide.
Café	Séchez rapidement puis rincez à l'eau FROIDE. Frottez avec une petite quantité de détergent et lavez à la température maximale prescrite pour le type de tissu.
Crème/lait, crème glacée	Rincez à l'eau FROIDE puis lavez normalement. Si la tache ne disparaît pas, épongez avec du white spirit.
Désodorisant	Frottez la surface tachée avec du vinaigre blanc puis rincez à l'eau FROIDE. Épongez avec du white spirit. Traitez les zones durcies avec un produit de pré-lavage enzymatique.
OEuf	Trempez dans un produit de pré-lavage enzymatique à FROID, rincez puis lavez normalement.
Assouplissant	Frottez la surface tachée avec du savon en pain puis lavez normalement.
Fruits	Traitez aussi rapidement que possible en épongeant avec de l'eau FROIDE. Frottez avec une petite quantité de détergent et lavez normalement.
Herbe	Épongez avec du white spirit. Frottez avec un produit de pré-lavage enzymatique et lavez normalement.
Graisse, huile	Retournez la surface tachée, posez-la sur un chiffon absorbant puis traitez la surface opposée à la tache. Épongez avec du white spirit ou un liquide de nettoyage à sec puis lavez normalement.
Fer, rouille	Appliquez du jus de citron et du sel, laissez sécher au soleil puis lavez normalement.
Rouge à lèvres	Épongez avec de l'alcool à brûler et lavez normalement.
Moisissure	Lavez dans de l'eau TIÈDE additionnée de détergent. Imprégnez la surface tachée avec du jus de citron, laissez sécher au soleil puis lavez normalement. Si la tache persiste et si le tissu s'y prête, utilisez un agent de blanchiment.
Boue	Éliminez autant de boue séchée que possible avec une brosse puis rincez à l'eau froide. Si la tache persiste, frottez avec une petite quantité de détergent puis lavez normalement.
Peinture à l'huile	Grattez autant de peinture fraîche que possible, épongez avec un liquide de nettoyage à sec ininflammable puis lavez normalement.
Peinture à l'eau	Traitez pendant que la tache est encore humide, rincez à l'eau TIÈDE puis lavez normalement.
Traces de brûlure	Imprégnez un chiffon de peroxyde d'hydrogène, posez-le sur la surface rouillée et repassez avec un fer assez chaud.

Dépannage

La plupart des problèmes se résolvent facilement dès lors que vous pouvez en déterminer la cause. En cas de problème, reportez-vous à la liste ci-après avant de contacter le service après-vente. Si le mode d'erreur tel qu'IE, OE, UE s'affiche sur le panneau de commande, afin de résoudre ce problème, dans un premier temps éteignez la machine à laver et puis allumez-la en appuyant sur le bouton POWER.

Si le mode d'erreur PFE s'affiche sur le panneau de commande, afin de résoudre ce problème,

- 1) éteignez la machine à laver
- 2) allumez-la en appuyant sur le bouton POWER
- 3) Appuyez sur SPIN
- 4) Et puis appuyez sur START

PROBLÈME	CAUSE POSSIBLE
<ul style="list-style-type: none">• Le lave-linge ne fonctionne pas.	<ul style="list-style-type: none">• Le courant est coupé.• Le cordon d'alimentation n'est pas correctement branché sur une prise électrique.• La machine n'a pas été mise sous tension.• Vous n'avez pas appuyé sur la touche Départ/Pause.• La quantité de linge introduite dans la machine n'est pas appropriée.
<ul style="list-style-type: none">• L'eau n'arrive pas <p>Erreur affichée IE</p>	<ul style="list-style-type: none">• Le tuyau d'arrivée n'est pas raccordé ou le robinet d'eau n'est pas ouvert.• Le tuyau d'arrivée ou le robinet d'eau est gelé.• L'alimentation en eau est coupée.• Le filtre du tuyau d'arrivée est obstrué par des corps étrangers.
<ul style="list-style-type: none">• Le lave-linge ne vidange pas <p>Erreur affichée OE</p>	<ul style="list-style-type: none">• Le tuyau de vidange est gelé ou obstrué par des impuretés.• Le tuyau de vidange est plié ou déformé.• L'extrémité du tuyau de vidange n'est pas immergée dans l'eau.• Le filtre de vidange comporte une quantité excessive d'impuretés.
<ul style="list-style-type: none">• Le lave-linge n'essore pas <p>Erreur affichée UE</p>	<ul style="list-style-type: none">• Le linge s'est accumulé sur l'un des côtés du tambour.• La machine est installée sur un sol inégal ou produit de fortes vibrations.• Le hublot n'est pas fermé allumage du voyant "LE" dans ce cas.
<ul style="list-style-type: none">• Si la vitesse d'essorage sélectionnée est insuffisante la machine s'arrêtera pendant l'essorage. <p>Erreur affichée PFE</p>	<ul style="list-style-type: none">• Le filtre de la pompe de vidange est-il obstrué ?• La pompe de vidange est-elle en marche ?• Avez-vous utilisé la quantité appropriée de lessive ?• Le tuyau de vidange est-il situé à plus d'un mètre de hauteur du sol ?
<ul style="list-style-type: none">• Le lave-linge vibre et est trop bruyant	<ul style="list-style-type: none">• La machine est installée sur un sol inégal.• Toutes les vis de transport n'ont pas été extraites.

Les deux phénomènes suivants ne constituent pas des dysfonctionnements :

- Le son "wing" perçu au cours de l'alimentation en eau est dû au fonctionnement de la vanne d'arrivée d'eau.

English

Disposal of Used Electrical & Electronic Equipment



The meaning of the symbol on the product, its accessory or packaging indicates that this product shall not be treated as household waste. Please, dispose of this equipment at your applicable collection point for the recycling of electrical & electronic equipments waste. In the European Union and Other European countries which there are separate collection systems for used electrical and electronic product. By ensuring the correct disposal of this product, you will help prevent potentially hazardous to the environment and to human health, which could otherwise be caused by unsuitable waste handling of this product. The recycling of materials will help conserve natural resources. Please do not therefore dispose of your old electrical and electronic equipment with your household waste. For more detailed information about recycling of this product, please contact your local city office, your household waste disposal service or the shop where you purchased the product.

Português

Eliminação de Equipamento Eléctrico e Electrónico Usado



O símbolo no aparelho, nos seus acessórios ou na embalagem indica que este aparelho não deve ser tratado como resíduos domésticos. Deixe deste aparelho no ponto de recolha de material eléctrico e electrónico para reciclagem mais perto de si. Na União Europeia e noutros países europeus existem sistemas de recolha separada para produtos eléctricos e electrónicos usados. Garantindo uma eliminação correcta deste aparelho, ajudará a evitar possíveis danos ambientais e/ou pessoais, que um incorrecto tratamento do aparelho usado poderia provocar. A reciclagem de materiais ajuda a conservar os recursos naturais. Por isso, não deite fora os aparelhos eléctricos e electrónicos junto com os seus resíduos domésticos. Para informação detalhada sobre a reciclagem deste aparelho, contacte a sua Câmara Municipal, o seu serviço de recolha de lixo ou a loja onde comprou o aparelho.

Deutsch

Entsorgung von gebrauchten elektrischen und elektronischen Geräten (Anzuwenden in den Ländern der Europäischen Union und anderen europäischen Ländern mit einem separaten Sammelsystem für diese Geräte)



Das Symbol auf dem Produkt oder seiner Verpackung weist darauf hin, dass dieses Produkt nicht als normaler Haushaltsabfall zu behandeln ist, sondern an einer Annahmestelle für das Recycling von elektrischen und elektronischen Geräten abgegeben werden muss. Durch Ihren Beitrag zum korrekten Entsorgen dieses Produkts schützen Sie die Umwelt und die Gesundheit Ihrer Mitmenschen. Umwelt und Gesundheit werden durch falsches Entsorgen gefährdet. Materialrecycling hilft den Verbrauch von Rohstoffen zu verringern. Weitere Informationen über das Recycling dieses Produkts erhalten Sie von Ihrer Gemeinde, den kommunalen Entsorgungsbetrieben oder dem Geschäft, in dem Sie das Produkt gekauft haben.

Nederlands

Verwijdering van Oude Elektrische en Elektronische Apparaten (Toepasbaar in de Europese Unie en andere Europese landen met gescheiden ophaalsystemen)



Het symbool op het product of op de verpakking wijst erop dat dit product niet als huishoudafval mag worden behandeld. Het moet echter naar een plaats worden gebracht waar elektrische en elektronische apparatuur wordt gerecycled. Als u ervoor zorgt dat dit product op de correcte manier wordt verwijderd, voorkomt u mogelijk voor mens en milieu negatieve gevolgen die zich zouden kunnen voordoen in geval van verkeerde afvalbehandeling. De recyclage van materialen draagt bij tot het vrijwaren van natuurlijke bronnen. Voor meer details in verband met het recyclen van dit product, neemt u het best contact op met de gemeentelijke instanties, het bedrijf of de dienst belast met de verwijdering van huishoudafval of de winkel waar u het product hebt gekocht.

Español

Eliminación de equipamiento eléctrico y electrónico usado



Este símbolo en el producto, sus accesorios o embalaje indica que el producto no debe tratarse como un residuo doméstico. Deshágase de este equipamiento en su punto de recogida más cercano para el reciclaje de residuos eléctricos y electrónicos. En la Unión Europea y otros países europeos existen diferentes sistemas de recogida de productos eléctricos y electrónicos usados. Al asegurar la correcta eliminación de este producto ayudará a evitar riesgos potenciales para el medio ambiente y la salud de las personas que podrían tener lugar si el producto no se eliminara de forma adecuada. El reciclaje de materiales ayudará a conservar los recursos naturales. Por consiguiente, no elimine equipamiento eléctrico y electrónico usado junto con residuos domésticos. Para información más detallada acerca del reciclaje de este producto, póngase en contacto con su oficina municipal, el servicio de eliminación de residuos domésticos o el establecimiento donde adquirió el producto.

French

Traitement des appareils électriques et électroniques en fin de vie (applicable dans les pays de l'union européenne et aux autres pays européens disposant de systèmes de collecte sélective).



Ce symbole, apposé sur le produit ou sur son emballage, indique que ce produit ne doit pas être traité avec les déchets ménagers. Il doit être remis à un point de collecte approprié pour le recyclage des équipements électriques et électroniques. En s'assurant que ce produit est bien mis au rebut de manière appropriée, vous aiderez à prévenir les conséquences négatives potentielles pour l'environnement et la santé humaine. Le recyclage des matériaux aidera à conserver les ressources naturelles. Pour toute information supplémentaire au sujet du recyclage de ce produit, vous pouvez consulter votre municipalité, votre déchetterie ou le magasin où vous avez acheté le produit.