



MANUEL D'INSTRUCTIONS

Leon



À propos de ce manuel

Ce manuel décrit les **équipements** du véhicule à la clôture de sa rédaction. Certains des équipements décrits ne seront disponibles qu'ultérieurement ou sont réservés à des marchés spécifiques.

Comme il s'agit du manuel général de la gamme LEON, certains des équipements et fonctions décrits dans ce manuel ne sont pas disponibles sur tous les types ou variantes du modèle, et peuvent changer ou être modifiés, en fonction des exigences techniques et de celles du marché, sans que cela ne puisse être en aucun cas interprété comme étant de la publicité mensongère.

Les **illustrations** peuvent différer de votre véhicule sur certains détails et doivent être considérées comme des schémas de principe.

Les **indications de direction** (gauche, droite, avant, arrière) qui apparaissent dans cette notice se rapportent au sens de marche du véhicule, sauf indications contraires.

Le **matériel audiovisuel** a pour unique but d'aider les utilisateurs à mieux comprendre certaines fonctionnalités du véhicule. Il ne remplace pas la notice d'utilisation. Consultez la notice d'utilisation pour obtenir des informations et avertissements complets.

* Les **équipements signalés par un astérisque** ne sont fournis en série que pour des versions spécifiques du modèle, ne sont fournis en option que sur certaines versions, ou ne sont disponibles que dans certains pays.

® Les **marques déposées** sont signalées avec un ®. L'omission éventuelle de ce sigle ne constitue en aucun cas une garantie de libre utilisation de ces noms.

» Indique que la section continue sur la page suivante.



Avertissements importants à la page indiquée



Contenu plus détaillé à la page indiquée



Informations générales à la page indiquée

SOS

Informations en cas d'urgence à la page indiquée



Matériel audiovisuel à la page indiquée



AVERTISSEMENT

Les textes repérés par ce symbole contiennent des informations destinées à votre sécurité et attirent votre attention sur d'éventuels risques d'accident ou de blessures.

ATTENTION

Les textes repérés par ce symbole sont destinés à attirer votre attention sur les dégâts éventuels pouvant être causés à votre véhicule.

Conseil antipollution

Les textes repérés par ce symbole contiennent des remarques relatives à la protection de l'environnement.

Nota

Les textes repérés par ce symbole contiennent des informations supplémentaires.

Le livre est divisé en six grandes parties, à savoir :

1. Points essentiels
2. Sécurité
3. Urgences
4. Utilisation
5. Conseils
6. Données techniques

Un index alphabétique à la fin de cette notice vous aidera à trouver rapidement les informations souhaitées.

Avant-propos

Cette notice d'utilisation et les suppléments correspondants devront être lus attentivement afin de vous familiariser rapidement avec votre véhicule.

En plus du soin et de l'entretien périodiques, une utilisation appropriée du véhicule contribue à conserver sa valeur.

Pour des raisons de sécurité, tenez toujours compte des informations concernant les accessoires, les modifications et les remplacements de pièces.

Si vous vendez le véhicule, remettez à son nouveau propriétaire la documentation de bord dans son intégralité, car elle fait partie du véhicule.

Dans cette notice, vous pouvez accéder aux informations par le biais des index suivants :

- Index thématique avec la structure générale de la notice par chapitres.
- Index visuel, indiquant graphiquement la page où vous pouvez trouver les informa-

tions « essentielles », lesquelles sont développées dans les chapitres correspondants.

- Index alphabétique comprenant de nombreux termes et synonymes qui facilitent la recherche d'information.

AVERTISSEMENT

Veillez tenir compte des avertissements importants de sécurité concernant l'airbag frontal du passager avant » page 89, Indications importantes concernant l'airbag frontal du passager avant.



Vidéos associées

	Lane Assist	» page 232		Start-Stop	» page 209
	Transport d'objets	» page 164		Light Assist	» page 144
	Détection de la fatigue	» page 245		Front Assist	» page 226
	Éclairage intérieur	» page 150		Boîte automatique DSG	» page 196



SEAT Drive Profile

» page 239



Suspension adaptative DCC

» page 239



Mode de conduite CUPRA

» page 241



Gaz naturel GNC

» page 285



Gestion active des cylindres ACT

» page 205



Régulateur de vitesse adaptatif
ACC

» page 215



Transmission intégrale

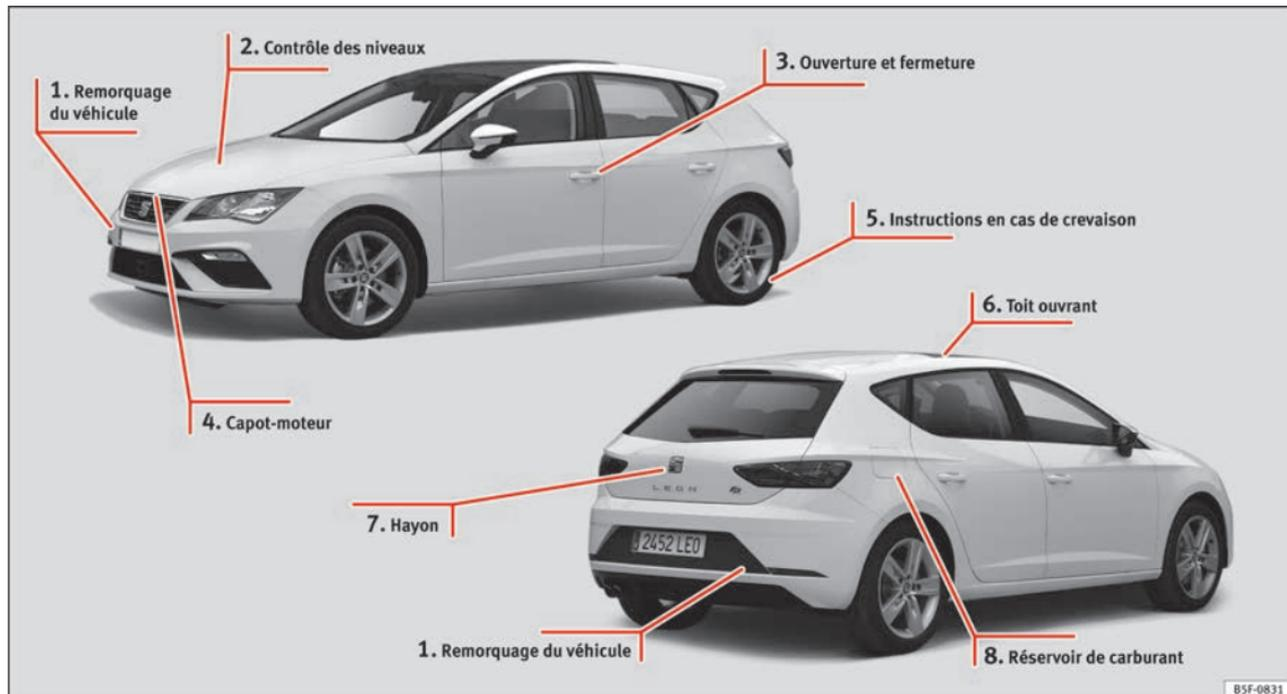
» page 278

Sommaire

Points essentiels	7		
Vue extérieure	7		
Vue extérieure	8		
Vue intérieure (guide gauche)	9		
Fonctionnement	10		
Ouverture et fermeture	10		
Avant de démarrer	14		
Airbags	17		
Sièges pour enfant	20		
Démarrage du véhicule	25		
Feux et visibilité	26		
Easy Connect	28		
Système d'information du conducteur	32		
Données du voyage	36		
Régulateur de vitesse	42		
Témoins lumineux	43		
Levier de vitesses	46		
Climatisation	48		
Contrôle des niveaux	54		
Urgences	58		
Fusibles	58		
Ampoules	59		
Instructions en cas de crevaison	59		
Changer une roue	61		
Chaînes à neige	64		
Remorquage d'urgence du véhicule	64		
Aide au démarrage	65		
Remplacement des balais	67		
Sécurité	70		
Conduite sûre	70		
La sécurité avant tout !	70		
Conseils de conduite	70		
		Position assise correcte des passagers du véhicule	71
		Zone du pédalier	75
		Ceintures de sécurité	76
		Quel est le but des ceintures de sécurité ?	76
		Comment ajuster correctement les ceintures de sécurité ?	80
		Rétracteurs de ceinture	81
		Système airbag	82
		Brève introduction	82
		Consignes de sécurité sur les airbags	84
		Désactivation des airbags	86
		Transport d'enfants en toute sécurité	89
		Sécurité des enfants	89
		Sièges pour enfant	91
		Urgences	92
		Auto-assistance	92
		Outils de bord, kit anticrevaison*	92
		Réparation des pneus	92
		Déverrouillage/verrouillage d'urgence	94
		Remplacement des balais	95
		Remorquage et démarrage du moteur par remorquage	95
		Fusibles et ampoules	99
		Fusibles	99
		Remplacement d'ampoule	101
		Remplacement des ampoules avant	102
		Remplacer les ampoules arrière	105
		Commande	111
		Poste de conduite	111
		Vue d'ensemble	110
		Instruments et témoins	113
		Cadrons	113
		Témoins	118
		Introduction au système Easy Connect*	120
		Réglages du système (CAR)*	120
		Communication et multimédia	121
		Commandes au volant*	121
		Multimédia	125
		Ouverture et fermeture	126
		Verrouillage centralisé	126
		Alarme antivol*	135
		Hayon (coffre à bagages)	137
		Lève-glaces électriques	138
		Toit ouvrant panoramique*	140
		Éclairage et visibilité	142
		Feux	142
		Visibilité	151
		Systèmes essuie-glace avant et arrière	151
		Rétroviseur	154
		Sièges et appui-tête	156
		Réglage des sièges et des appui-tête	156
		Fonctions des sièges	157
		Transport et équipements pratiques	161
		Rangements	161
		Transport d'objets	164
		Galerie porte-bagages	175
		Climatisation	178
		Chauffage, ventilation et refroidissement	178
		Conduite	182
		Contact-démarrreur	182
		Freiner et stationner	188
		Systèmes de freinage et de stabilisation	192
		Boîte mécanique	196
		Boîte automatique/boîte automatique	196
		DSG*	196
		Rodage et conduite économique	204
		Gestion du moteur et système d'épuration des gaz d'échappement	207
		Recommandations pour la conduite	208
		Systèmes d'aide à la conduite	209
		Système Start-Stop*	209
		Fonction Auto Hold*	212
		Régulateur de vitesse (GRA)*	213

Adaptive Cruise Control ACC (régulateur de vitesse adaptatif)*	215	Huile moteur	289
Système d'observation de l'environnement (Front Assist) incluant le freinage d'urgence City et la détection des piétons*	226	Système de refroidissement	292
Assistant de maintien de voie (Lane Assist)*	232	Liquide de freins	293
Assistant embouteillages	236	Réservoir de liquide lave-glace	294
Assistant d'urgence (Emergency Assist)	237	Batterie	294
Modes de conduite SEAT (SEAT Drive Profile)*	239	Roues	297
Système de détection des panneaux de signalisation	243	Roues et pneus	297
Détection de la fatigue (recommandation de se reposer)*	245	Systèmes de contrôle de la pression des pneus	302
Aide au stationnement	246	Roue de secours	305
Assistant de marche arrière « Rear View Camera »*	253	Entretien hivernal	306
Dispositif d'attelage pour remorque et remorque	256	Caractéristiques techniques	308
Dispositif d'attelage pour remorque*	256	Caractéristiques techniques	308
Conduite avec remorque	261	Important	308
Conseils	268	Données distinctives du véhicule	308
Soin et entretien	268	Données relatives à la consommation de carburant	309
Accessoires et modifications techniques	268	Conduite avec remorque	310
Entretien et nettoyage	269	Roues	310
Entretien extérieur du véhicule	270	Caractéristiques du moteur	312
Entretien de l'intérieur du véhicule	273	Cotes	333
Technologie intelligente	277	Index alphabétique	335
Direction électromécanique	277		
Direction progressive	278		
Traction totale	278		
Gestion de l'énergie	279		
Vérification et appoint de niveaux	281		
Faire le plein	281		
Carburant	283		
Compartiment moteur	287		

Vue extérieure

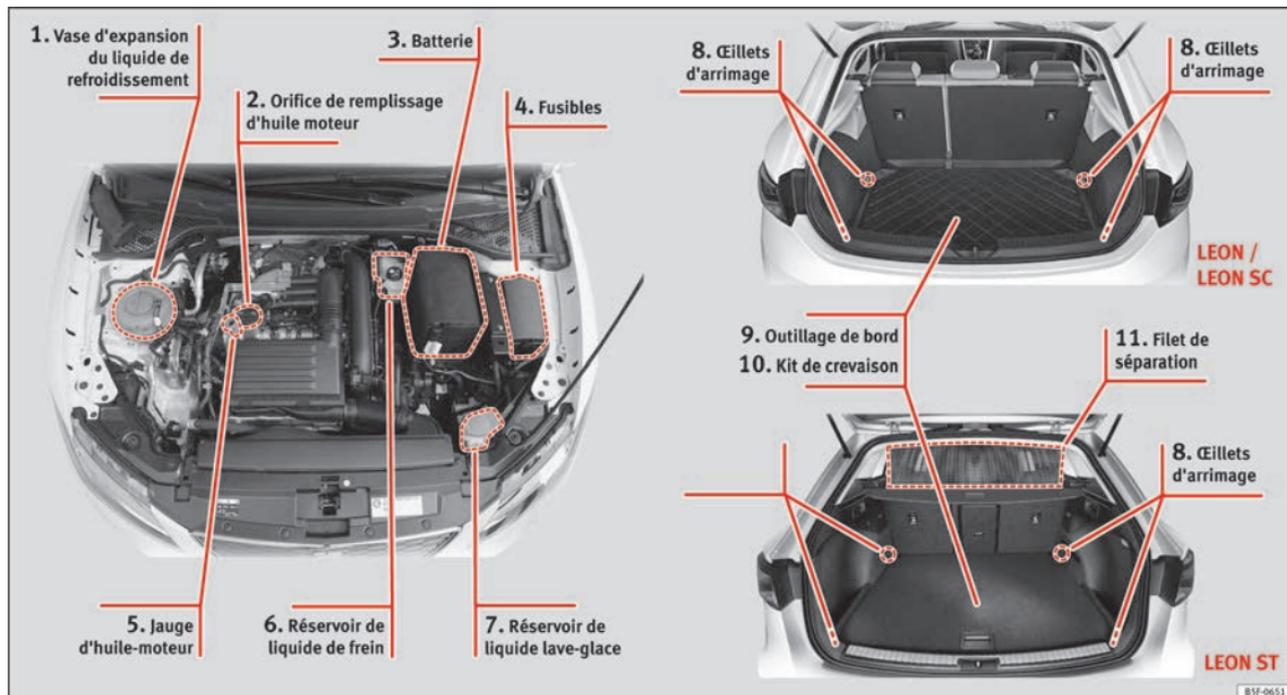


- ① » page 64
- ② » page 54
- ③ » page 10

- ④ » page 13
- ⑤ » page 59
- ⑥ » page 14

- ⑦ » page 11
- ⑧ » page 54

Vue extérieure



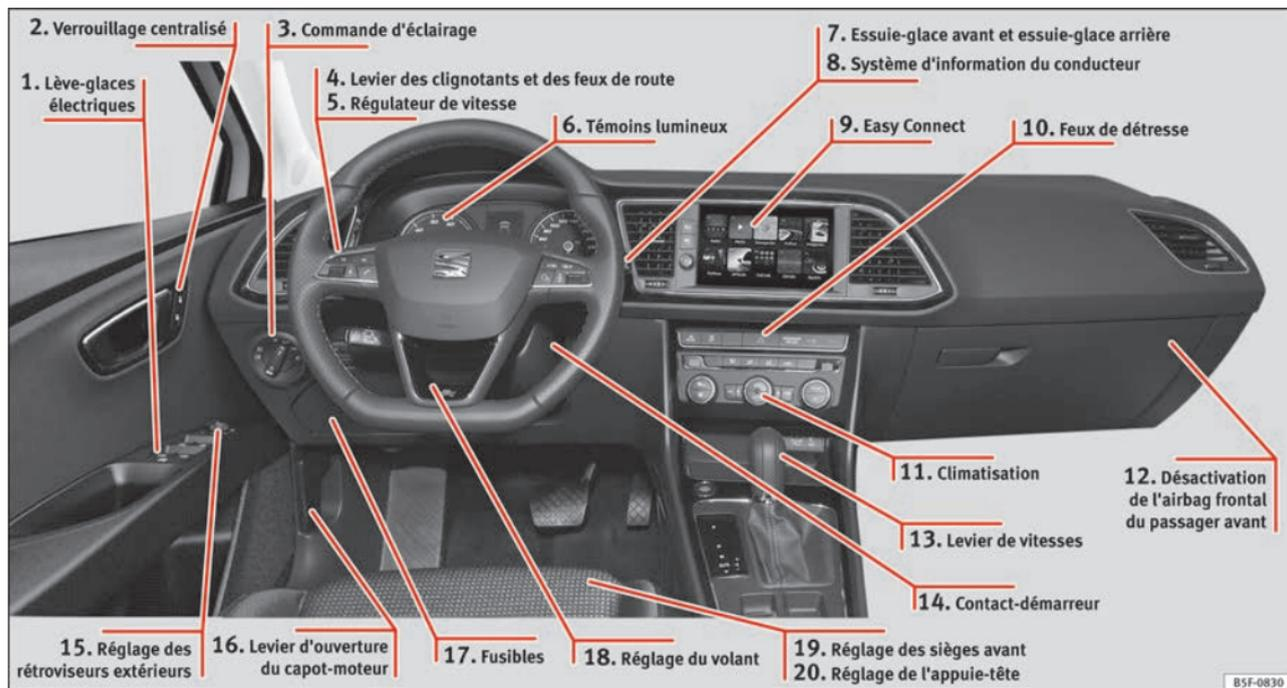
- ① » page 56
- ② » page 55
- ③ » page 57

- ④ » page 58
- ⑤ » page 55
- ⑥ » page 56

- ⑦ » page 57
- ⑧ » page 171
- ⑨ » page 61

- ⑩ » page 60
- ⑪ » page 167

Vue intérieure (guide gauche)



- ① » page 13
- ② » page 10
- ③ » page 26
- ④ » page 26

- ⑤ » page 42
- ⑥ » page 43
- ⑦ » page 27
- ⑧ » page 32

- ⑨ » page 28
- ⑩ » page 27
- ⑪ » page 48
- ⑫ » page 18

- ⑬ » page 46
- ⑭ » page 25
- ⑮ » page 16
- ⑯ » page 13

- ⑰ » page 58
- ⑱ » page 17
- ⑲ » page 14
- ⑳ » page 15

Fonctionnement

Ouverture et fermeture

Portes



Fig. 1 Clé à radiocommande : touches.



Fig. 2 Porte du conducteur : commande de verrouillage centralisé.

Verrouillage et déverrouillage avec la clé

- Verrouiller : appuyez sur le bouton  » » fig. 1.
- Verrouillage du véhicule sans activer le système antivol : appuyez de nouveau sur le bouton  » » fig. 1 pendant les 2 secondes suivantes.
- Déverrouiller : appuyez sur le bouton  » » fig. 1.
- Déverrouiller le hayon arrière : maintenez enfoncé le bouton  » » fig. 1 pendant au moins 1 seconde.

Verrouillage et déverrouillage avec la commande de verrouillage centralisé

- Verrouiller : appuyez sur le bouton  » » fig. 2. Aucune porte ne s'ouvre de l'extérieur. Vous pouvez ouvrir chaque porte de l'intérieur en tirant la poignée d'ouverture.
- Déverrouiller : appuyez sur le bouton  » » fig. 2.



» »  au chapitre Description à la page 127



» » page 126

SOS

» » page 10, » » page 11

Déverrouillage ou verrouillage de la porte du conducteur

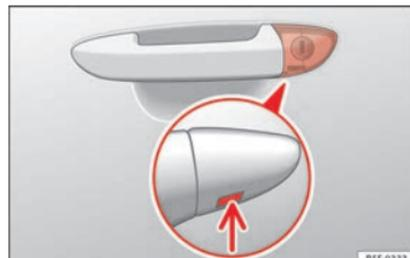


Fig. 3 Poignée de la porte du conducteur : barillet de serrure caché.

En cas de défaillance du verrouillage centralisé, vous pouvez verrouiller et déverrouiller la porte du conducteur depuis le barillet.

En général, lorsque la porte du conducteur est verrouillée manuellement, toutes les portes sont verrouillées. Lors du déverrouillage manuel, seule la porte du conducteur est déverrouillée. Prenez en compte les instructions relatives au système d'alarme antivol » »  page 126.

- Dégagez le panneton de la clé du véhicule » »  page 127.

- Introduisez le panneton dans l'ouverture inférieure du cache de la poignée de la porte du conducteur » » fig. 3 (flèche) et soulevez le cache.

- Introduisez le panneton dans le barillet de serrure et déverrouillez ou verrouillez le véhicule.

Particularités

- L'alarme antivol reste activée sur les véhicules déverrouillés. Cependant, elle ne se déclenche pas » page 126.
- Lorsque vous ouvrez la porte du conducteur, vous disposez de 15 secondes pour mettre le contact d'allumage. Passé ce délai, l'alarme se déclenche.
- Mettez le contact d'allumage. L'antidémarrage électronique détecte une clé de véhicule valable et désactive l'alarme antivol.

Nota

L'alarme antivol ne s'active pas lorsque le véhicule est verrouillé manuellement avec le panneton » page 126.

Verrouillage d'urgence des portes sans barillet de serrure

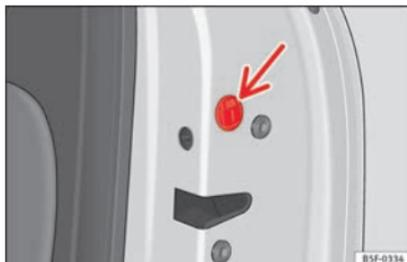


Fig. 4 Verrouillage d'urgence de la porte.

En cas de défaut du verrouillage centralisé, les portes sans barillet de serrure doivent être verrouillées séparément.

Un dispositif de verrouillage d'urgence est intégré dans la partie avant de la porte du passager avant (uniquement visible lorsque la porte est ouverte).

- Retirez le capuchon de l'ouverture.
- Insérez la clé dans la fente et tournez-la jusqu'en butée vers la droite (porte droite) ou vers la gauche (porte gauche).

Une fois que vous avez fermé la porte, il n'est plus possible de l'ouvrir de l'extérieur. Vous ne pouvez déverrouiller puis ouvrir la porte simultanément de l'intérieur qu'en tirant une fois la poignée d'ouverture de la porte.

Hayon



Fig. 5 Hayon : ouverture de l'extérieur.

Le fonctionnement du système d'ouverture du hayon est électrique. Elle est activée en actionnant la poignée avec le sigle du hayon.

Pour modifier l'état de verrouillage/déverrouillage, actionnez le bouton  ou la touche  » fig. 1 de la clé de la radiocommande.

Si le hayon est ouvert ou mal fermé, un message correspondant apparaît sur l'écran du combiné d'instruments.* Si le hayon s'ouvre alors que le véhicule roule à plus de 6 km/h (4 mph), un signal sonore d'avertissement retentit en plus*.

Ouverture et fermeture

- Ouvrir le hayon arrière : tirez sur la manette puis soulevez-la » fig. 5. Le hayon arrière s'ouvre automatiquement.

- Fermer le hayon arrière : maintenez-le par l'une des deux poignées du revêtement intérieur puis fermez-le en lui donnant une légère impulsion.



» ⚠ au chapitre Verrouillage automatique du hayon du coffre à la page 138



» page 137

SOS

» page 12, » page 12

Déverrouillage d'urgence du hayon arrière

✓ Valable pour le modèle : LEON/LEON SC

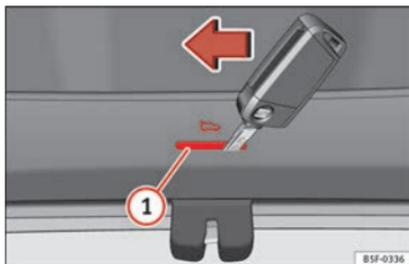


Fig. 6 Coffre à bagages, côté droit : accès au déverrouillage d'urgence.

Vous pouvez, en cas d'urgence, déverrouiller le hayon de l'intérieur.

- Placez la clé dans l'ouverture présente dans le revêtement du hayon ① et déplacez-la dans le sens de la flèche jusqu'à ce que vous déverrouilliez la serrure.

Déverrouillage d'urgence du hayon arrière

✓ Valable pour le modèle : LEON ST

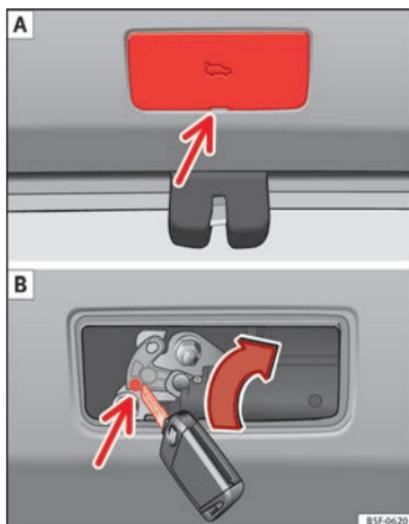


Fig. 7 Coffre à bagages, côté droit : accès au déverrouillage d'urgence.

Vous pouvez, en cas d'urgence, déverrouiller le hayon de l'intérieur.

- Retirez le volet en insérant un tournevis dans la rainure » » **fig. 7 A.**
- Introduisez la clé dans l'orifice prévu à cet effet et tournez-la dans le sens de la flèche jusqu'à libérer le loquet » » **fig. 7 B.**

Capot-moteur

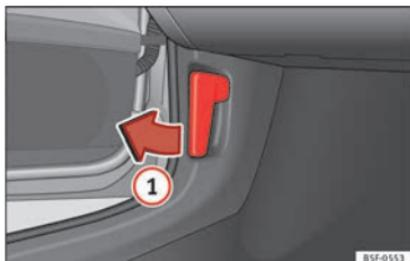


Fig. 8 Levier de déverrouillage sur le plancher, côté conducteur.



Fig. 9 Came sous le capot.

- Ouvrir le capot : tirez le levier situé sous le combiné d'instruments » » fig. 8 ①.
- Soulevez le capot. Appuyez sur la bascule sous le capot-moteur de manière à ce qu'elle soit orientée vers le haut » » fig. 9 ②. Le crochet de fixation est alors déverrouillé.

- Vous pouvez ouvrir le capot. Libérez la tige de maintien du capot et placez-la dans le logement prévu à cet effet sur le capot.



» » ⚠ au chapitre Travaux à effectuer dans le compartiment moteur à la page 287



» » page 287

Lève-glaces électriques*

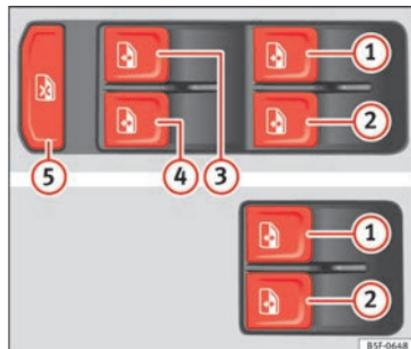


Fig. 10 Détail de la porte du conducteur : commandes des fenêtres.

- Ouvrir la fenêtre : appuyez sur le bouton .
- Fermer la fenêtre : tirez le bouton .

Boutons de la porte du conducteur

- ① Fenêtre de la porte avant gauche
- ② Fenêtre de la porte avant droite
- ③ Fenêtre de la porte arrière gauche (uniquement sur les véhicules 5 portes)
- ④ Fenêtre de la porte arrière droite (uniquement sur les véhicules 5 portes)
- ⑤ Commande de sécurité pour la désactivation des boutons des lève-glaces des portes arrière (uniquement sur les véhicules 5 portes)



» » ⚠ au chapitre Ouverture et fermeture électriques des glaces* à la page 138



» » page 138

Toit panoramique*

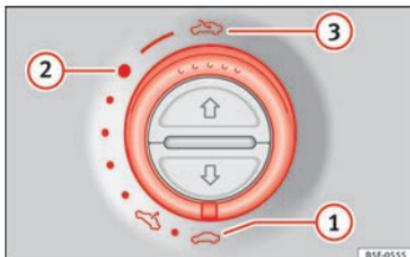


Fig. 11 Dans le ciel de pavillon : tourner la commande pour ouvrir et fermer.

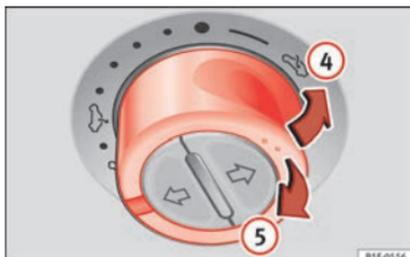


Fig. 12 Dans le ciel de pavillon : appuyer sur la commande et tirez-la pour lever et baisser le toit.

- Ouverture : tourner la commande vers la position »» fig. 11 ③.
- Position confort : tourner la commande vers la position »» fig. 11 ②.

- Fermeture : tourner la commande vers la position »» fig. 11 ①.
- Pivotement : poussez la commande en position »» fig. 12 ④. Pour obtenir une position intermédiaire, maintenez la commande enfoncée jusqu'à parvenir à la position souhaitée.
- Abaissement : tirez la commande vers la position »» fig. 12 ⑤. Pour obtenir une position intermédiaire, maintenez la commande enfoncée jusqu'à parvenir à la position souhaitée.



» » ⚠ au chapitre Ouvrir ou fermer le toit panoramique coulissant à la page 140



» » page 140

Avant de démarrer

Réglage manuel des sièges avant



Fig. 13 Sièges avant : réglage manuel du siège.

- ① Avant/Arrière : tirez le levier et déplacez le siège.
- ② Monter/descendre : tirez/appuyez sur le levier.
- ③ Incliner le dossier : tournez la molette.
- ④ Appui lombaire : appuyez sur le bouton à la position correspondante.

- 5 Rabattre le dossier (véhicules 3 portes uniquement) : tirez le levier et déplacez le siège vers l'avant.



» » au chapitre Réglage manuel des sièges à la page 156

Réglage électrique du siège conducteur*

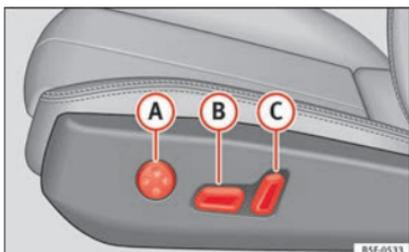


Fig. 14 Siège du conducteur : réglage électrique du siège.

- A Réglage de l'appui lombaire : appuyez sur la touche selon la position correspondante.
- B Réglage du siège vers le haut/vers le bas : appuyez sur la touche vers le haut ou vers le bas. Pour régler la partie avant du coussin de siège, pressez la partie avant de la commande vers le haut/vers le bas. Pour régler la partie arrière du

coussin de siège, pressez la partie arrière de la commande vers le haut/vers le bas. Réglage du siège vers l'avant/vers l'arrière : appuyez sur la touche vers l'avant ou vers l'arrière.

- C Dossier plus /moins incliné : appuyez sur la touche vers l'avant ou vers l'arrière.



» » au chapitre Réglage électrique du siège du conducteur* à la page 156

Réglage de l'appuie-tête

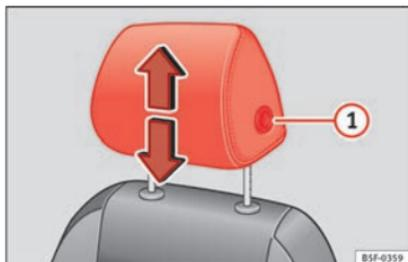


Fig. 15 Siège avant : réglage de l'appuie-tête.

- Saisissez l'appuie-tête des deux côtés avec les mains puis poussez-le vers le haut jusqu'à ce qu'il s'enclenche dans la position désirée. Pour le rabaisser, faites de même en appuyant sur le bouton latéral 1.



» » au chapitre Réglage correct des appuie-tête avant à la page 74



» » page 74, » » page 156

Réglage de la ceinture de sécurité

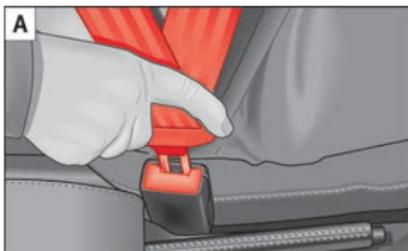


Fig. 16 Placer et retirer le pêne de verrouillage de la ceinture de sécurité.

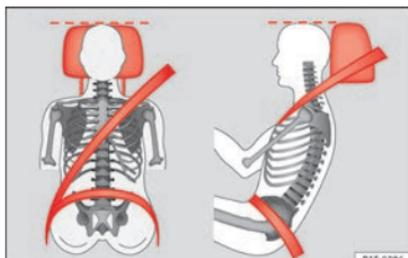


Fig. 17 Sangle de ceinture de sécurité bien ajustée et appui-tête correctement réglé (vue de face et de côté)

Pour adapter la ceinture à la hauteur de vos épaules, vous pouvez par exemple régler les sièges avant en hauteur.

La sangle de la ceinture de sécurité doit passer au milieu de l'épaule, jamais sur le cou. La ceinture de sécurité doit s'appliquer bien à plat sur le buste et l'enserrer fermement.

La sangle sous-abdominale doit passer devant le bassin, jamais sur le ventre. La ceinture de sécurité doit s'appliquer bien à plat sur le bassin et l'enserrer fermement.



» page 78



» page 80

Rétracteurs de ceintures

En cas de collision, les ceintures de sécurité des places assises avant se rétractent automatiquement.

Le rétracteur de ceinture ne peut être activé qu'une seule fois.



»  au chapitre Entretien et élimination des rétracteurs de ceintures à la page 81



» page 81

Réglage des rétroviseurs extérieurs

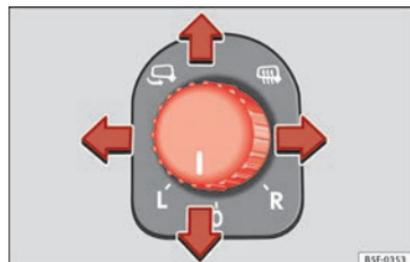


Fig. 18 Détail de la porte du conducteur : commande du rétroviseur extérieur.

Régler les rétroviseurs extérieurs : tournez la commande vers la position correspondante :

L/R En déplaçant la commande sur la position désirée, réglez les rétroviseurs côté conducteur (L, gauche) et côté passager avant (R, droite) dans la direction souhaitée.

☞ Selon l'équipement, les miroirs des rétroviseurs sont chauffés en fonction de la température extérieure.

☞ Rabattement des rétroviseurs.



☞ ⚠ au chapitre Régler les rétroviseurs extérieurs à la page 155



☞ page 154

Réglage du volant

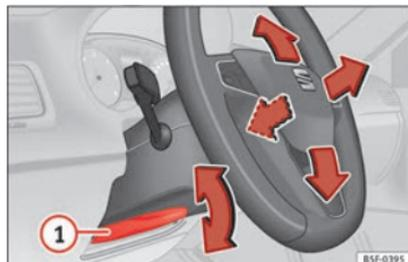


Fig. 19 Levier sur la partie inférieure latérale gauche de la colonne de direction.

• Régler la position du volant : tirez le levier ☞ fig. 19 ① jusqu'en bas, déplacez le volant

sur la position désirée puis remontez le levier en position de verrouillage.



☞ ⚠ au chapitre Réglage de la position du volant à la page 72

Airbags

Airbags frontaux



Fig. 20 Airbag du conducteur dans le volant.

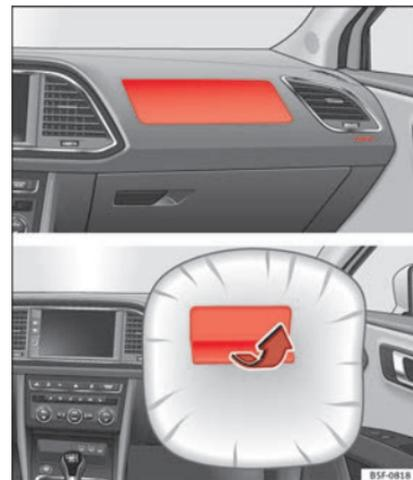


Fig. 21 Airbag du passager avant dans le combiné d'instruments.

L'airbag frontal du conducteur est logé dans le volant ☞ fig. 20 et celui du passager se trouve dans la planche de bord ☞ fig. 21. Les airbags sont repérés par les monogrammes « AIRBAG ».

Les caches des airbags se rabattent et restent attachés au volant de direction ou au combiné d'instruments lorsque les airbags du conducteur et du passager avant respectivement se déploient ☞ fig. 20 ☞ fig. 21. ☞

Le système d'airbags frontaux offre, en complément des ceintures de sécurité, une protection supplémentaire de la tête et du buste du conducteur et du passager lors de collisions frontales correspondant à un accident de gravité supérieure » » **▲ au chapitre Airbags frontaux à la page 84.**

Sa conception particulière permet l'évacuation contrôlée du gaz lorsque le passager exerce une pression sur l'airbag. Ainsi, la tête et le buste sont protégés par l'airbag. Après un accident, l'airbag est donc suffisamment dégonflé pour dégager la vue vers l'avant.



» page 84

Désactivation de l'airbag frontal du passager avant



Fig. 22 Commande de l'airbag frontal du passager.

Pour désactiver l'airbag frontal du passager avant :

- Ouvrez la boîte à gants côté passager.
- Introduisez la clé dans la rainure prévue à cet effet dans la commande de désactivation.
- La clé est introduite environ aux $\frac{3}{4}$ (le maximum).
- Tournez la clé pour la placer en position **OFF**. Ne forcez pas. Si vous avez des difficultés, assurez-vous d'avoir introduit la clé jusqu'au bout.
- Enfin, vérifiez que le témoin du combiné d'instruments indiquant **PASSENGER AIR BAG OFF** , présente l'inscription **OFF**.



» **▲ au chapitre** Commande de l'airbag frontal du passager avant à la page 88



» page 88

Airbag de genoux*

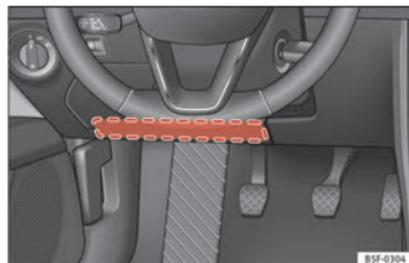


Fig. 23 Côté conducteur : emplacement de l'airbag de genoux.



Fig. 24 Côté conducteur : rayon d'action de l'airbag de genoux.

L'airbag de genoux se trouve côté conducteur, dans la zone inférieure de la planche de bord » » **fig. 23**. Les airbags sont repérés par les monogrammes « AIRBAG ».

La zone encadrée en rouge (champ d'action) **» fig. 24** est couverte par l'airbag lorsque celui-ci se déclenche. Il ne faut jamais placer ou fixer des objets dans cette zone.



» page 85

Airbags latéraux*

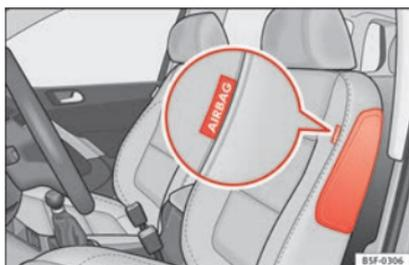


Fig. 25 Airbag latéral dans le siège du conducteur.

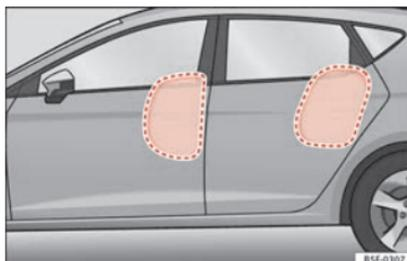


Fig. 26 Airbags latéraux complètement gonflés du côté gauche du véhicule.

Les airbags latéraux se trouvent dans le rembourrage du dossier du siège du conducteur **» fig. 25** et de celui du passager, ainsi que dans le dossier des sièges arrière latéraux*. Les emplacements de montage sont repérés par les monogrammes « AIRBAG » sur le haut des dossiers.

Le système d'airbags latéraux offre, en complément des ceintures de sécurité, une protection supplémentaire du buste lors de collisions latérales correspondant à un accident de gravité supérieure **»** **Δ** **au chapitre Airbags latéraux* à la page 85.**

Lors de collisions latérales, les airbags latéraux diminuent les risques de blessures corporelles du côté exposé au choc. Outre leur fonction protectrice normale, les ceintures des sièges avant et des sièges arrière latéraux maintiennent également les passagers dans une position conférant à l'airbag latéral

un maximum d'efficacité en cas de collision latérale.



» page 85

Airbags rideaux*



Fig. 27 Emplacement des airbags rideaux.

Les airbags rideaux se trouvent des deux côtés de l'habitacle, au-dessus des portes **» fig. 27**, et sont repérés par les monogrammes « AIRBAG ».

Le système d'airbags rideaux offre, en complément des ceintures de sécurité, une protection supplémentaire de la tête et du buste des occupants du véhicule lors de collisions latérales correspondant à un accident de gravité supérieure **»** **Δ** **au chapitre Airbags de tête* à la page 86.**

»



»  au chapitre Airbags de tête* à la page 86

Sièges pour enfant

Indications importantes concernant l'airbag frontal du passager avant



Fig. 28 Autocollants de l'airbag - version 1 : sur le pare-soleil du côté du passager **A** et sur le cadre arrière de la porte du passager avant **B**.



Fig. 29 Autocollants de l'airbag - version 2 : sur le pare-soleil du côté du passager **A** et sur le cadre arrière de la porte du passager avant **B**.

Un autocollant comprenant des informations importantes quant à l'airbag du passager avant se trouve sur le pare-soleil du passager et/ou sur le cadre arrière de la porte du passager avant.



» »  au chapitre Indications importantes concernant l'airbag frontal du passager avant à la page 90



» » page 89

Fixation du siège pour enfant avec ceinture de sécurité

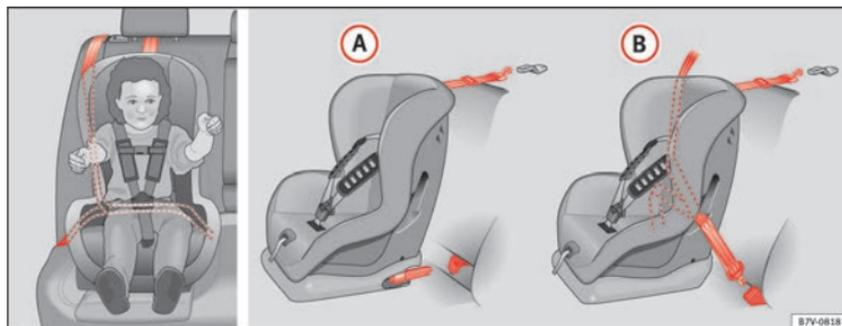


Fig. 30 Sur les sièges arrière : installations possibles d'un siège pour enfants.

L'illustration » » **fig. 30 A** présente la fixation de base du système de retenue pour enfants avec les anneaux de retenue inférieurs et la ceinture de fixation supérieure. L'illustration » » **fig. 30 B** présente la fixation du système

de retenue pour enfants avec la ceinture de sécurité du véhicule.

Les sièges pour enfant de type **universel** peuvent être fixés avec la ceinture de sécurité sur les places assises qui sont désignées par un **U** dans le tableau suivant.

Si le siège du passager avant ne dispose pas du réglage en hauteur, aucun siège pour enfant ne peut être installé sur cet emplacement.¹⁾

Pour une bonne utilisation des sièges sur les places arrière, il faut régler les dossiers avant » »

¹⁾ Il est nécessaire de respecter la législation en vigueur dans chaque pays ainsi que les normes du constructeur pour l'utilisation et l'installation des sièges enfant.

pour qu'il n'y ait pas de contact avec le siège pour enfant de la place arrière en cas de sens contraire à la marche. Dans le cas de systèmes de retenue dans le sens de la marche, il faut régler le dossier avant pour qu'il n'y ait pas de contact avec les pieds de l'enfant.

Pour adapter le siège passager avant au siège pour enfants et placer la sangle de la ceinture dans la position idéale, régler le dossier du siège du passager avant au maximum vers l'avant¹⁾.

Il ne faut pas monter de sièges pour enfant à partir du **Groupe 0+** dans le sens contraire à la marche sur le siège passager avant car il peut être difficile de l'installer en raison de la taille de certains d'entre eux¹⁾.

Groupe de poids	Place des sièges		
	Siège passager avant ^{a)}	Siège arrière latéral	Siège arrière central
Groupe 0 jusqu'à 10 kg	U*	U	U
Groupe 0+ jusqu'à 13 kg	U*	U	U
Groupe I de 9 à 18 kg	U*	U	U
Groupe II de 15 à 25 kg	U*	U	U
Groupe III de 22 à 36 kg	U*	U	U

^{a)} Il est nécessaire de respecter la législation en vigueur dans chaque pays ainsi que les normes du constructeur pour l'utilisation et l'installation des sièges enfant.

U : Convient pour les systèmes de retenue universels homologués pour être utilisés dans ce groupe de poids.

*: Compatible uniquement avec les modèles équipés d'un siège réglable en hauteur. Placer le siège sur la position la plus reculée et la plus élevée possible.

Les systèmes incluent la fixation du système de retenue pour enfants par une ceinture de fixation supérieure (Top Tether) et des points d'ancrage inférieurs sur le siège.



»  au chapitre Indications de sécurité à la page 91

Fixation du siège pour enfants avec les systèmes « ISOFIX » et Top Tether*

Les sièges pour enfant peuvent être fixés rapidement, facilement et en toute sécurité aux places arrière latérales grâce aux systèmes « ISOFIX » et Top Tether*.

Chaque place arrière latérale est équipée de deux anneaux de fixation « ISOFIX ». Sur certains véhicules, les anneaux sont fixés à l'armature de siège et à d'autres sur le plancher arrière. Les anneaux « ISOFIX » se trouvent

entre le dossier et le coussin de la banquette arrière. Les anneaux Top Tether* se trouvent généralement au dos de la banquette arrière (derrière le dossier ou dans la zone du coffre à bagages).

¹⁾ Il est nécessaire de respecter la législation en vigueur dans chaque pays ainsi que les normes du constructeur pour l'utilisation et l'installation des sièges enfant.

Points essentiels

Pour connaître la compatibilité des systèmes « ISOFIX » sur le véhicule, consulter le tableau suivant.

Le poids corporel autorisé ou les données relatives à la taille **A** jusqu'à **F** sont indiqués sur l'étiquette située sur les sièges pour en-

fant avec l'homologation « **universel** » ou « **semi-universel** ».

Groupe de poids	Type de taille	Appareil	Sens de montage	Positions Isofix du véhicule
				Places arrière latérales
Transat	F	ISO/L1	Vers l'arrière	X
	G	ISO/L2	Vers l'arrière	X
Groupe 0 jusqu'à 10 kg	E	ISO/R1	Vers l'arrière	IU
Groupe 0+ jusqu'à 13 kg	E	ISO/R1	Vers l'arrière	IU
	D	ISO/R2	Vers l'arrière	IU
	C	ISO/R3	Vers l'arrière	IU
Groupe I de 9 à 18 kg	D	ISO/R2	Vers l'arrière	IU
	C	ISO/R3	Vers l'arrière	IU
	B	ISO/F2	Vers l'avant	IU
	B1	ISO/F2X	Vers l'avant	IU
	A	ISO/F3	Vers l'avant	IU
Groupe II de 15 à 25 kg	---	---	Vers l'avant	---
Groupe III de 22 à 36 kg	---	---	Vers l'avant	---

IU : Adapté pour les systèmes de retenue pour enfants ISOFIX universels homologués pour être utilisés dans ce groupe de poids.

X : Position ISOFIX non adaptée pour systèmes de retenue pour enfants ISOFIX de

ce groupe de poids ou de cette classe de taille.



» au chapitre Indications de sécurité à la page 91

Fixation du siège pour enfant avec le système « ISOFIX »



Fig. 31 Anneaux de fixation ISOFIX.

Il est obligatoire de tenir compte des indications du fabricant du siège.

- Enlevez les caches de protection des anneaux « ISOFIX » en introduisant un doigt dans l'anneau et en tirant vers le haut »» fig. 31.
- Enfoncez le siège pour enfant sur les œillets de retenue « ISOFIX » jusqu'à ce qu'il s'encastre correctement de manière audible. Si le siège pour enfants dispose d'ancrage Top Tether*, le connecter à l'anneau respectif »» fig. 32. Tenez compte des indications du fabricant.
- Tirez des deux côtés du siège pour enfant afin d'assurer l'ancrage correct.

Les sièges pour enfants avec système de fixation « ISOFIX » et Top Tether* sont disponibles au sein des Services Techniques.

Fixation du siège pour enfant avec les sangles de fixation Top Tether*



Fig. 32 Position des anneaux Top Tether sur la partie arrière de la banquette arrière.

Les sièges pour enfants équipés du système Top Tether intègrent une sangle de fixation au point d'ancrage du véhicule, située sur la partie arrière du dossier de la banquette arrière fournissant une meilleure retenue.

La sangle doit réduire le mouvement du siège pour enfant vers l'avant en cas d'accident et réduire par conséquent le risque de blessures pouvant être causées à la tête après avoir heurté l'intérieur du véhicule.

Utilisation du Top Tether sur les sièges pour enfant orientés dos à la route

Actuellement, il existe très peu de sièges de sécurité pour enfant montés dos à la route avec Top Tether. Nous vous prions de lire attentivement et de suivre les instructions du fabricant du siège pour enfant afin de déterminer comment installer la sangle Top Tether de façon adéquate.

Fixation du Top Tether* au point d'ancrage

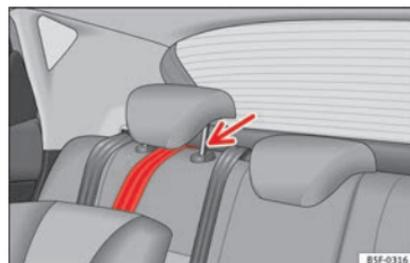


Fig. 33 Sangle de fixation : réglage et montage corrects.

Fixer la sangle de fixation

- Dépliez la sangle de fixation du Top Tether du siège pour enfant en suivant les instructions du fabricant.

- Placez la sangle sous l'appuie-tête de la banquette arrière » » fig. 33 (soulevez l'appuie-tête si nécessaire).
- Faites glisser la sangle et fixez-la correctement à l'aide de l'ancrage derrière le dossier » » fig. 32.
- Tendez la sangle fermement en suivant les instructions du fabricant.

Retrait de la sangle de fixation

- Relâchez la tension sur la sangle en suivant les instructions du fabricant.
- Appuyez sur le boîtier de verrouillage et détachez la fixation d'ancrage.



» » au chapitre Indications de sécurité à la page 91

Démarrage du véhicule

Contact-démarrreur



Fig. 34 Positions de la clé de contact.

Mettre le contact d'allumage : introduisez la clé dans le contact et démarrez le moteur.

Verrouillage et déverrouillage du volant

- Verrouiller le volant : retirez la clé de contact et tournez le volant jusqu'à ce qu'il se verrouille. Sur les véhicules équipés d'une boîte automatique, placez le levier sélecteur de cette dernière sur la position **P** pour pouvoir retirer la clé. Si nécessaire, appuyez sur la touche de blocage du levier sélecteur puis relâchez-la.
- Déverrouiller le volant : introduisez la clé dans le contact et tournez la clé en même temps que le volant dans le sens de la flèche. Si le volant ne tourne pas, le verrouillage est probablement activé.

Connexion/déconnexion de l'allumage, préchauffage

- Mettre le contact d'allumage : tournez la clé de contact en position ②.
- Couper le contact d'allumage : tournez la clé de contact en position ①.
- Véhicules diesel  : lorsque le contact d'allumage est mis, le moteur est préchauffé.

Lancement du moteur

- Boîte mécanique : appuyez à fond sur la pédale d'embrayage et amenez le levier de vitesses en position de point mort.
- Boîte automatique : appuyez sur la pédale de frein et placez le levier sélecteur sur **P** ou **N**.
- Tournez la clé de contact en position ③. La clé revient automatiquement en position ②. N'accélérez pas.

Système Start-Stop*

Lorsque vous vous arrêtez puis que vous relâchez l'embrayage, le système Start-Stop* coupe le moteur. Le contact d'allumage reste activé.



» » au chapitre Mettre le contact et démarrer le moteur avec la clé à la page 183



» » page 182

Feux et visibilité

Commande d'éclairage



Fig. 35 Planche de bord : commande des feux.

- Tournez l'interrupteur dans la position désirée »» fig. 35.

Symbole	Contact d'allumage coupé	Contact d'allumage mis
0	Feux antibrouillard, feux de croisement et feux de position éteints.	Feux éteints ou feux de jour allumés.
AUTO	L'éclairage d'orientation « Coming Home » et « Leaving Home » peut être allumé.	Allumage automatique des feux de croisement et des feux de jour.
☞☝	Feux de position allumés.	

Symbole	Contact d'allumage coupé	Contact d'allumage mis
☞☝	Feux de croisement éteints	Feux de croisement allumés.

☞☝ **Projecteurs antibrouillard** : tirez la commande des feux jusqu'au premier cran, à partir des positions **AUTO**, ☞☝ ou ☞☝.

☞☝ **Feux arrière antibrouillard** : tirez la commande des feux jusqu'en butée, à partir des positions **AUTO**, ☞☝ ou ☞☝.

- Déconnecter les feux antibrouillard : poussez la commande ou tournez-la en position 0.



»» ⚠ au chapitre Feux de position et de croisement à la page 143



»» page 142

Levier des clignotants et feux de route

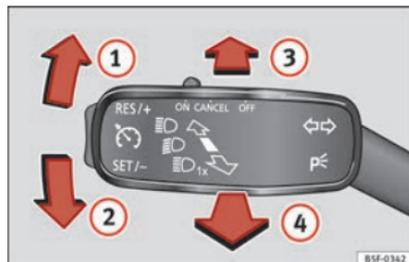


Fig. 36 Levier des clignotants et des feux de route.

Déplacez le levier dans la position souhaitée :

- 1 Clignotant droit : feux de stationnement droits (contact d'allumage coupé).
- 2 Clignotant gauche : feux de stationnement gauches (contact d'allumage coupé).
- 3 Feux de route allumés : témoin ☞☝ allumé sur le combiné d'instruments.
- 4 Appel de phares : allumé en appuyant sur le levier. Témoin ☞☝ allumé.

Levier dans la position de base pour désactiver la fonction correspondante.



»  au chapitre Levier des clignotants et des feux de route à la page 143



» page 143



»  au chapitre Feux de détresse  à la page 148



» page 147

Feux de détresse

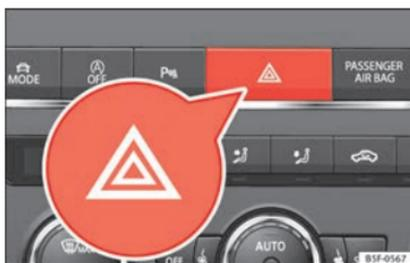


Fig. 37 Planche de bord : commande des feux de détresse.

Allumés, par exemple :

- Si vous approchez d'un embouteillage
- Vous êtes en situation de détresse
- Le véhicule est à l'arrêt en raison d'une panne
- Vous remorquez un véhicule ou le vôtre est remorqué

Éclairage intérieur

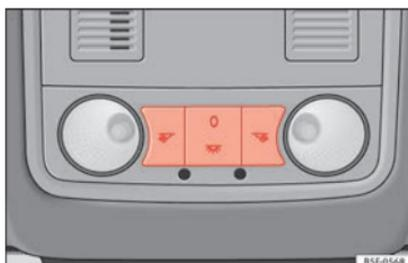


Fig. 38 Détail du ciel de pavillon : plafonnier avant.

Bouton	Fonction
0	Éteindre l'éclairage intérieur.
	Allumer l'éclairage intérieur.

Bouton	Fonction
	Allumer la commande de contact de la porte (position centrale). L'éclairage intérieur s'active automatiquement lors du déverrouillage du véhicule, de l'ouverture d'une porte ou du retrait de la clé de contact. L'éclairage s'éteint quelques secondes après la fermeture de toutes les portes, lors du verrouillage du véhicule ou de la mise du contact.
	Allumer ou éteindre la lampe de lecture.



» page 150

Essuie-glace avant et arrière

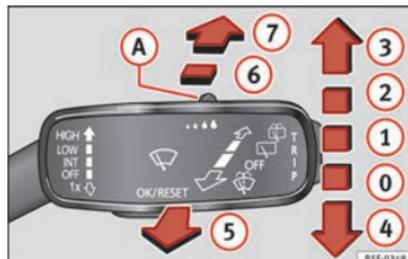


Fig. 39 Utilisation de l'essuie-glace avant et arrière.



Points essentiels

Déplacez le levier dans la position souhaitée :

0	OFF	Essuie-glace déconnecté.
1	INT	Balayage intermittent de l'essuie-glace. Grâce à la commande » fig. 39 A réglez les niveaux de balayage (sur les véhicules dépourvus de détecteur de pluie) ou la sensibilité du détecteur de pluie.
2	LOW	Balayage lent.
3	HIGH	Balayage rapide.
4	1x	Balayage bref. Pression brève, nettoyage court. Maintenez le levier appuyé vers le bas plus longtemps pour que le balayage soit plus rapide.

Déplacez le levier dans la position souhaitée :

5		Balayage automatique. En poussant le levier vers l'avant, la fonction lave-glace s'active et l'essuie-glace se déclenche simultanément.
6		Balayage intermittent de la lunette arrière. L'essuie-glace arrière fonctionne environ toutes les 6 secondes.
7		En appuyant sur le levier, la fonction lave-glace arrière s'active et l'essuie-glace arrière se déclenche simultanément.



» page 151

SOS

» page 67

Easy Connect

Réglages du menu CAR

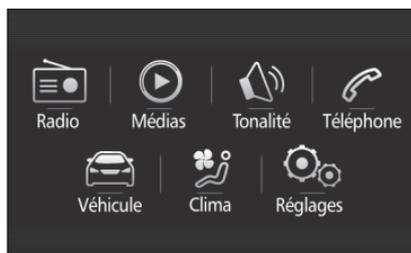


Fig. 40 Easy Connect : Menu principal.



Fig. 41 Easy Connect : Menu CAR

Points essentiels

Pour sélectionner les menus de réglages, appuyez sur la touche Easy Connect (CAR) et sur le bouton de fonction (RÉGLAGES).

Le nombre de menus disponibles et l'appellation des différentes options dépendent de l'électronique et de l'équipement du véhicule.

- Mettez le contact d'allumage.
- S'il est éteint, allumez le Système d'infodivertissement.

- Appuyez sur la touche (MENU) du système puis sur le bouton de fonction (Véhicule) » fig. 40, ou sur la touche (CAR) du système, pour atteindre le menu **Véhicule** » fig. 41.

- Appuyez sur le bouton de fonction (RÉGLAGES) pour ouvrir le menu **Réglages du véhicule** » fig. 41.

- Dans le menu, appuyez sur le bouton correspondant pour sélectionner la fonction.

Si vous appuyez sur la touche de menu, vous activez toujours le dernier menu sélectionné.

Lorsque la case du bouton de fonction est cochée , la fonction est activée.

Les modifications effectuées dans les menus de réglages s'enregistrent automatiquement lorsque vous fermez les menus (ENSUITE →).

Menu	Sous-menu	Réglage possible	Description
Système ESC	–	Activation du programme électronique de stabilité (ESC)	» page 192
Pneus	Contrôle de pression des pneus	Enregistrement des pressions des pneus (calibrage)	» page 302
	Pneus d'hiver	Activation et désactivation de l'alerte de vitesse. Réglage de la valeur de l'alerte de vitesse.	» page 306
Aide à la conduite	ACC (régulateur de vitesse adaptatif)	Activation/désactivation : programme des vitesses, distance temporelle par rapport au véhicule précédent (niveau de distance)	» page 215
	Front Assist (système de surveillance périmétrique)	Activation/désactivation : système de surveillance, alerte préventive, affichage de l'avertissement de distance	» page 226
	Fonction de freinage d'urgence City	Activation et désactivation de la fonction de freinage d'urgence City	» page 230
	Lane Assist (assistant de maintien de voie)	Activation/désactivation : assistant d'avertissement en cas de sortie de voie, assistant de maintien de voie automatique	» page 232
	Détec. des panneaux de signalisation	Vous pouvez activer et désactiver les fonctions suivantes : – Affichage sur l'indicateur multifonction des panneaux de signalisation détectés – Détection de remorque (affichage des panneaux de signalisation pour les véhicules avec remorque)	» page 243
	Détecteur de fatigue	Activation/désactivation	» page 245

Points essentiels

Menu	Sous-menu	Réglage possible	Description
Stationnement et manœuvres	ParkPilot	Activation automatique, volume avant, réglages du son à l'avant, volume arrière, réglages du son à l'arrière, diminution du volume	» page 246
Éclairage	Éclairage d'ambiance	Éclairage des instruments et des commandes, éclairage du plancher	» page 150
	Fonction Coming Home/Leaving Home	Temps d'activation de la fonction « Coming Home », temps d'activation de la fonction « Leaving Home »	» page 146 » page 147
	Feux d'autoroute	Activation/désactivation	» page 148
	Réglage des phares en hauteur	Régler la hauteur et la portée des phares en fonction de la charge du véhicule	» page 149
Rétroviseurs et essuie-glace	Rétroviseurs	Réglage synchrone, Abaissement du rétroviseur lors du passage de la marche arrière, rabatement après stationnement	» page 16, » page 154
	Essuie-glace	Essuie-glace automatique, balayage lors du passage de la marche arrière	» page 27
Ouverture et fermeture	Commande à distance	Ouverture de confort	» page 139
	Verrouillage centralisé	Déverrouillage des portes, verrouillage/déverrouillage automatique, confirmation sonore	» page 126
Écran multifonction	–	Consommation actuelle, consommation moyenne, volume nécessaire pour faire le plein, consommateurs de confort, ECOConseils, durée du trajet, trajet parcouru, indicateur numérique de vitesse, vitesse moyenne, alerte excès de vitesse, température de l'huile, température du liquide de refroidissement, rétablissement des données « depuis le départ », rétablissement des données « calcul total ».	» page 32
Heure et date	–	Source de l'heure, mise à l'heure, réglage automatique heure d'été, sélection du fuseau horaire, format de l'heure, réglage de la date, format de la date.	–
Unités de mesure	–	Distance, vitesse, température, volume, consommation	–
Service	–	Numéro de châssis, date du prochain entretien SEAT, date du prochain service de vidange d'huile	» page 40
Réglages usine	–	Tous les réglages, aide à la conduite, stationnement et manœuvres, éclairage, rétroviseurs et essuie-glace, verrouillage et déverrouillage et écran multifonction peuvent être rétablis.	–



» » au chapitre Menu CAR à la page 120



» » page 120

Système d'information du conducteur

Introduction

Le contact d'allumage étant mis, vous pouvez consulter les différentes fonctions de l'écran en naviguant dans les menus.

Sur les véhicules avec volant multifonction, l'indicateur multifonction ne s'utilise qu'avec les touches du volant.

En fonction de l'électronique et de l'équipement du véhicule, la quantité des menus affichée sur l'écran du combiné d'instruments varie.

Chez un partenaire SEAT spécialisé, vous pourrez programmer ou modifier des fonctions supplémentaires en fonction de l'équipement du véhicule. SEAT recommande de vous rendre chez un partenaire SEAT.

Certaines options du menu ne peuvent être consultées qu'avec le véhicule à l'arrêt.

Si une alerte de priorité 1 s'affiche à l'écran, les menus ne pourront pas être affichés. Certains messages d'alerte peuvent être confirmés et effacés avec la touche du levier d'essuie-glace ou avec la touche du volant multifonction.

Le système d'information fournit en outre les informations et indications suivantes (selon l'équipement du véhicule) :

Données du voyage » page 36

- Statut du véhicule
- MFA depuis le départ
- MFA depuis le dernier plein
- MFA calcul total

Assistants » tabl. à la page 33

- Activer/désactiver Lane Assist
- Marche arrière (en option)

Navigation » brochure Système de navigation

Audio » brochure Autoradio ou » brochure Système de navigation

Téléphone » brochure Autoradio ou » brochure Système de navigation

Véhicule » tabl. à la page 33

⚠ AVERTISSEMENT

Toute distraction peut donner lieu à un accident, avec le risque de blessures que cela suppose.

- **Ne touchez pas les commandes du combiné d'instruments pendant la conduite.**

Utiliser les menus du combiné d'instruments



Fig. 42 Levier d'essuie-glace : touches de contrôle.



Fig. 43 Partie droite du volant multifonction : touches de contrôle.

Le système d'information pour le conducteur est géré avec les touches du volant multifonction » fig. 43 ou avec le levier d'essuie-glace » fig. 42 (si le véhicule n'est pas équipé de volant multifonction).

Activation du menu principal

- Mettez le contact d'allumage.
- Si un message ou le pictogramme du véhicule apparaît, appuyez sur la touche **» fig. 42 ①** du levier d'essuie-glace ou sur la touche **OK** du volant multifonction **» fig. 43**.
- Si vous utilisez le levier d'essuie-glace : pour consulter le menu principal **» page 33** ou pour retourner au menu principal depuis un autre menu, maintenez enfoncée la commande à bascule **» fig. 42 ②**.
- Si vous utilisez le volant multifonction : la liste du menu principal ne s'affichera pas. Pour faire défiler chaque point du menu principal, appuyez sur la touche **◀** ou **▶** plusieurs fois **» fig. 43**.

Sélection d'un sous-menu

- Appuyez sur la commande à bascule **» fig. 42 ②** du levier d'essuie-glace vers le haut ou vers le bas ou tournez la molette du volant multifonction **» fig. 43** jusqu'à ce que l'option souhaitée du menu s'affiche en surbrillance.
- L'option sélectionnée s'affichera entre deux lignes horizontales. Un triangle s'affichera également à droite : **◀**
- Pour consulter l'option du sous-menu, appuyez sur la touche **» fig. 42 ①** du levier d'essuie-glace ou sur la touche **OK** du volant multifonction **» fig. 43**.

Réglages en fonction du menu

- Effectuez les modifications souhaitées avec la commande à bascule du levier d'essuie-glace ou avec la molette du volant multifonction. Si vous souhaitez augmenter ou diminuer les valeurs plus rapidement, vous devez faire tourner la molette plus rapidement.
- Marquez ou confirmez la sélection avec la touche **» fig. 42 ①** du levier d'essuie-glace ou avec la touche **OK** du volant multifonction **» fig. 43**.

Touche des systèmes d'aide à la conduite*

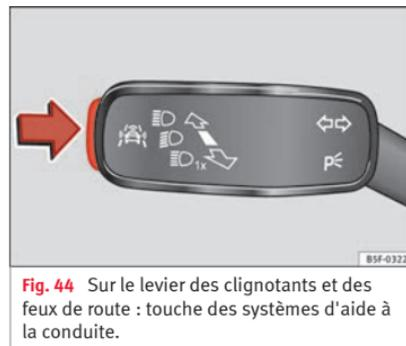


Fig. 44 Sur le levier des clignotants et des feux de route : touche des systèmes d'aide à la conduite.

La touche du levier des clignotants et des feux de route permet d'activer ou de désactiver les systèmes d'aide à la conduite affichés

dans le menu **Assistants** **»** **page 209**.

Activation ou désactivation d'un système d'aide à la conduite

- Appuyez brièvement sur la touche **» fig. 44** dans le sens de la flèche pour ouvrir le menu **Assistants**.
- Sélectionnez le système d'aide à la conduite et activez-le ou désactivez-le **» page 32**. Une marque indique que le système d'aide à la conduite est activé.

Menu

Menu	Fonction
Données du voyage	Informations et configurations possible de l'indicateur multifonction (MFA) » page 36, » page 120 .
Assistants	Informations et configurations possibles des systèmes d'aide à la conduite » page 120 .
Naviga-tion	Indications d'information du système de navigation activé : lorsqu'un guide de navigation est activé, des flèches et des barres de proximité s'affichent. La représentation ressemble à celle du système Easy Connect. Si le guide de voyage n'est pas activé, le sens de la marche (boussole) et le nom de la rue dans laquelle vous circulez sont affichés » brochure Système de navigation.

Menu	Fonction
Autoraudio	Indication de la station de radio. Nom de la plage du CD. Nom de la plage en mode Media » brochure Radio ou » brochure Système de navigation.
Téléphone	Informations et configurations possibles du pré-équipement pour téléphone mobile » brochure Radio ou » brochure Système de navigation
Chronomètre	Sur un circuit de courses, mesure et enregistrement des temps par tour qu'a fait le véhicule et comparaison avec les meilleurs temps mesurés auparavant » page 38.
Statut du véhicule	Indication des textes actuels d'avertissement ou d'information et autres composants du système en fonction de l'équipement » page 120.

Affichage de la température extérieure

Lorsque la température extérieure est inférieure à +4 °C (+39 °F), un symbole avec un « flocon de neige » apparaît également (avertissement de risque de verglas). Au début, ce symbole clignote puis il reste allumé tant que la température supérieure ne dépasse pas +6 °C (+43 °F) » **▲ au chapitre Indications à l'écran à la page 116.**

Lorsque le véhicule est arrêté, ou qu'il circule à très basse vitesse, il se peut que la tempé-

rature indiquée soit légèrement supérieure à la température extérieure réelle à cause de la chaleur émise par le moteur.

La plage de mesure de la température s'étend de -40 °C à +50 °C (de -40 °F à +122 °F).

Indicateur du rapport le plus économique

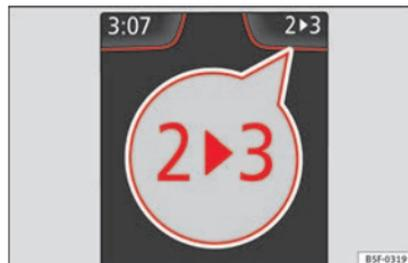


Fig. 45 Combiné d'instruments : indicateur du rapport le plus économique (boîte mécanique)

Si vous n'avez pas enclenché le rapport le plus économique, une recommandation s'affiche. Si aucune recommandation n'est affichée, cela signifie que vous avez déjà enclenché le rapport le plus économique.

Véhicules équipés d'une boîte mécanique

Les symboles à l'écran » **fig. 45** signifient :

- **▶ Passer une vitesse supérieure** : l'affichage apparaît à **droite** du rapport engagé, lorsqu'il est recommandé d'engager un **rapport supérieur**.

- **◀ Rétrograder** : l'affichage apparaît à **gauche** du rapport engagé, lorsqu'il est recommandé d'engager un **rapport inférieur**.

Lors de la recommandation de vitesse, vous pouvez également omettre une vitesse et passer ainsi de la 2e ▶ à la 4e.

Véhicules équipés d'une boîte automatique*

L'indicateur n'est visible qu'en mode Tiptronic » **📖 page 199.**

Les symboles à l'écran signifient :

- **↑ Passer une vitesse supérieure**
- **↓ Rétrograder**

⚠ ATTENTION

L'indication des vitesses est conçue pour vous aider à économiser du carburant, mais elle n'est pas adéquate pour recommander la vitesse idéale en toute situation. Lorsque vous dépassez un autre véhicule, lorsque vous montez une route à forte déclivité ou lorsque vous tractez une remorque, vous devez à même d'enclencher la bonne vitesse.

i Nota

L'indication disparaît du combiné d'instruments lorsque vous appuyez sur la pédale d'embrayage.

Capot, hayon arrière et portes ouvertes

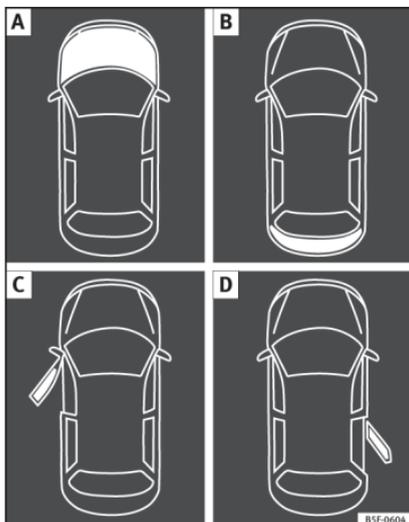


Fig. 46 A : capot-moteur ouvert ; B : hayon ouvert ; C : porte avant gauche ouverte ; D : portière arrière droite ouverte (uniquement sur les véhicules 5 portes)

Lorsque vous mettez le contact d'allumage, ou en cours de route, les portes, le capot-moteur et le hayon ouverts s'afficheront sur l'écran du combiné d'instruments et, le cas échéant, vous en serez averti par un signal sonore. Selon la version du combiné d'instruments, cette présentation peut être différente.

Illustration	Légende de la » fig. 46
A	Arrêtez-vous tout de suite ! Le capot-moteur est ouvert ou n'est pas correctement fermé » page 287.
B	Arrêtez-vous tout de suite ! Le hayon est ouvert ou n'est pas correctement fermé » page 137.
C, D	Arrêtez-vous tout de suite ! Une porte du véhicule est ouverte ou n'est pas correctement fermée » page 126.

Messages d'avertissement et d'information

Au moment où vous mettez le contact d'allumage ou pendant la marche, certaines fonctions et l'état de certains composants du véhicule sont contrôlés. Les défauts du fonctionnement sont affichés à l'écran par des symboles rouges et jaunes et des messages sur l'écran du combiné d'instruments

(» page 118) et, dans certains cas, ils sont également signalés par des avertissements sonores. Selon la version du combiné d'instruments, la présentation peut être différente.

Avertissement avec priorité 1 (symboles rouges)

Symbole clignotant ou allumé ; en partie, combiné avec des signaux sonores.

Arrêtez-vous ! C'est dangereux » au chapitre Témoins d'alerte et de contrôle à la page 118!
Vérifiez la fonction défectueuse et tentez de résoudre le problème. Si nécessaire, faites appel à un spécialiste en mesure de vous dépanner.

Avertissement avec priorité 2 (symboles jaunes)

Symbole clignotant ou allumé ; en partie, combiné avec des signaux sonores.

Les défauts de certaines fonctions ou les liquides qui se trouvent en dessous de leur niveau de remplissage peuvent endommager le véhicule, voire entraîner une panne ! » au chapitre Témoins d'alerte et de contrôle à la page 119.

Vérifiez la fonction défectueuse le plus rapidement possible. Si nécessaire, faites appel à un spécialiste en mesure de vous dépanner.

Texte d'informations

Informations relatives aux différents processus du véhicule.

Sous-menu Assistants

Menu Assistants	Fonction
ACC	Affichage du régulateur de vitesse adaptatif (ACC) » page 215.
Front Assist	Allumer ou éteindre le système de surveillance » page 226.
Lane Assist*	Activation et désactivation de l'assistant de maintien de voie » page 234.
Détéc. des panneaux de signalisation	Affichage des panneaux de signalisation » page 243:
Détection de la fatigue*	Activation ou désactivation du dispositif de détection de la fatigue (recommandation de se reposer) » page 245.

Données du voyage

Mémoire

Le MFA (indicateur multifonction) affiche différentes valeurs de trajet et de consommation.

Changement de mode d'affichage du MFA

- Sur des véhicules sans volant multifonction : appuyez sur la commande à bascule **TRIP** du levier d'essuie-glace » fig. 42.
- Sur des véhicules avec volant multifonction : tournez la molette » fig. 43.

Mémoire de l'indicateur multifonction

L'indicateur multifonction est équipé de trois mémoires qui travaillent automatiquement : MFA depuis le départ, MFA depuis le dernier plein et MFA calcul total. L'écran indique la mémoire actuellement affichée.

- Naviguer entre les mémoires lorsque l'allumage est mis et la mémoire affichée : appuyez sur la touche **OK/RESET** du levier d'essuie-glace ou la touche **OK** du volant multifonction.

Menu	Fonction
MFA depuis le départ	Indication et enregistrement des valeurs du trajet parcouru et de la consommation depuis la connexion du contact d'allumage jusqu'à sa déconnexion. Si vous continuez pendant environ 2 heures après la déconnexion du contact d'allumage, les nouvelles données seront ajoutées à celles déjà enregistrées. Si vous interrompez votre trajet pendant plus de deux heures, la mémoire est automatiquement effacée.

Menu	Fonction
MFA depuis le dernier plein	Indication et mémorisation des valeurs du trajet parcouru et de la consommation. Au moment du plein de carburant la mémoire est effacée automatiquement.
MFA calcul total	La mémoire enregistre les valeurs d'un nombre déterminé de trajets, jusqu'à un total de 19 heures et 59 minutes ou 99 heures et 59 minutes, ou alors 1 999,9 km ou 9 999 km, en fonction du modèle de combiné d'instruments. Si vous atteignez l'une de ces valeurs ^{a)} , la mémoire est automatiquement effacée et réinitialisée à 0.

^{a)} La mémoire varie en fonction de la version du combiné d'instruments.

Suppression manuelle d'une mémoire

- Sélectionnez la mémoire que vous souhaitez effacer.
- Maintenez enfoncée la touche **OK/RESET** du levier d'essuie-glace ou la touche **OK** du volant multifonction pendant environ deux secondes.

Personnalisation des indications

Dans le système Easy Connect, il est possible de régler les indications du MFA que l'on souhaite afficher sur l'écran du combiné d'instruments avec la touche **CAR** et le bouton de fonction **RÉGLAGES** »  page 120.

Résumé des données

Menu	Fonction
Consommation actuelle de carburant	L'indication de la consommation actuelle s'affiche pendant la conduite, en l/100 km. Lorsque le moteur est en marche et que le véhicule est à l'arrêt, l'indication s'affiche en l/h.
Consommation moyenne^{a)}	La consommation moyenne en l/100 km s'affiche après une distance de 100 mètres environ après avoir mis le contact d'allumage. Avant cent mètres, l'écran affiche des petits traits. La valeur affichée est mise à jour toutes les cinq secondes environ. ACT^{®*} : En fonction de la finition, nombre de cylindres actifs.
Autonomie restante^{a)}	Distance approximative en km pouvant encore être parcourue avec le carburant restant dans le réservoir, à condition de conserver le même style de conduite. Le système calcule, entre autres, la consommation actuelle de carburant.
Durée du trajet	Indique les heures (h) et les minutes (min) qui se sont écoulées depuis que le contact a été mis la dernière fois.
Distance	Distance parcourue en km après avoir mis le contact d'allumage.

Menu	Fonction
Qualité GNC	La qualité du gaz naturel est vérifiée automatiquement et affichée à l'allumage à chaque plein. L'indication est donnée en pourcentage entre 70 et 100 %. Plus le pourcentage indiqué est élevé, plus la consommation est faible.
Vitesse moyenne	La vitesse moyenne est indiquée après l'établissement du contact d'allumage et après une distance de 100 mètres environ. Avant cent mètres, l'écran affiche des petits traits. La valeur affichée est mise à jour toutes les cinq secondes environ.
Indication numérique de la vitesse	Affichage numérique de la vitesse actuelle.
Alerte de vitesse à --- km/h ou Alerte de vitesse à --- mph	Si la vitesse enregistrée est dépassée (entre 30-250 km/h, ou 19-155 mph), le système émet un signal sonore et affiche une alerte visuelle.
Détection de signalisation routière	Les panneaux de signalisation détectés sont affichés.
Température de l'huile	Indication numérique de la température mise à jour de l'huile moteur.

Menu	Fonction
Température du liquide de refroidissement	Indication numérique de la température actuelle du liquide de refroidissement.

^{a)} Sur des véhicules à moteur à gaz naturel, l'autonomie et la consommation moyenne sont uniquement données par rapport à la consommation du gaz naturel. Si vous êtes en « mode essence », l'information des deux données apparaît uniquement sur le tableau de bord et non pas sur l'écran multifonction.

Enregistrement d'une vitesse avec l'alerte de vitesse

- Sélectionnez l'indication **Alerte à --- km/h**.
- Appuyez sur la touche **OK/RESET** du levier d'essuie-glace ou sur la touche **OK** du volant multifonction pour enregistrer la vitesse actuelle et activer l'alerte.
- Activation : réglez la vitesse souhaitée en 5 secondes avec la commande à bascule **TRIP** du levier d'essuie-glace ou en tournant la molette du volant multifonction. Appuyez ensuite à nouveau sur la touche **OK/RESET** ou **OK** ou patientez quelques secondes. La vitesse est enregistrée et l'alerte activée.
- Désactivation : appuyez sur la touche **OK/RESET** ou la touche **OK**. La vitesse enregistrée est effacée.

Indicateur de température de l'huile moteur

Véhicules non équipés de volant multifonction

- Appuyez sur la commande à bascule
- » fig. 42 ② jusqu'à ce que le menu principal s'affiche. Entrez dans **Données de voyage**. Avec la touche ②, déplacez-vous jusqu'à l'indication de température de l'huile.

Véhicules équipés d'un volant multifonction

- Rendez-vous dans le sous-menu **Données du voyage** et tournez la molette jusqu'à ce que l'indication de température de l'huile s'affiche.

Le moteur atteint sa température de fonctionnement lorsque, dans des conditions normales de circulation, la température de l'huile se trouve entre **80 °C** et **120 °C**. Si le moteur est très sollicité et que la température extérieure est très élevée, la température de l'huile moteur risque d'augmenter. Cela ne suppose aucun inconvénient tant que les témoins  » tabl. à la page 45 ou  » tabl. à la page 45 ne s'affichent pas à l'écran.

Consommateurs supplémentaires

- *Utilisation avec le levier d'essuie-glace** : appuyez sur la commande à bascule

» fig. 42 ② jusqu'à ce que le menu principal s'affiche. Entrez dans la section **Données de voyage**. À l'aide de la commande à bascule, déplacez-vous jusqu'à l'indication **Consommateurs de confort**.

- *Utilisation via le volant multifonction** : déplacez-vous avec les touches ① ou ② jusqu'à **Données de voyage** et entrez avec **OK**. Tournez la molette à droite pour afficher l'indication **Consommateurs de confort**.

De plus, une grille vous indiquera la somme actuelle de tous les consommateurs supplémentaires.

Conseils d'économie

Dans des conditions augmentant la consommation de carburant, des conseils d'économie s'afficheront. En les suivant, vous pourrez réduire la consommation. Les indications s'afficheront automatiquement et seulement avec le programme d'efficacité. Au bout d'un certain temps, les conseils disparaîtront automatiquement.

Si vous souhaitez masquer un conseil d'économie juste après l'avoir vu, appuyez sur n'importe quelle touche du levier d'essuie-glace*/du volant multifonction*.

Nota

- Si vous masquez un conseil d'économie, celui-ci s'affichera à nouveau lorsque vous mettez le contact d'allumage.
- Les conseils d'économie ne s'affichent pas dans toutes les situations, mais de manière très sporadique.

Chronomètre*

On accède au chronomètre par le biais du menu de sélection » page 33.

Il permet de chronométrer manuellement les temps des tours réalisés par un véhicule sur un circuit de courses, de les enregistrer et de les comparer avec les meilleurs temps mesurés auparavant sur le véhicule.

Les menus suivants peuvent être affichés :

- **Arrêter**
- **Tour**
- **Pause**
- **Temps partiel**
- **Statistique**

Passer d'un menu à un autre

- *Véhicules sans volant multifonction* : appuyez sur la commande à bascule  du levier d'essuie-glace.

Points essentiels

- **Véhicules équipés d'un volant multifonction** : appuyez sur la touche  ou .

Menu « Arrêt »

Démarrage	Commencez le chronométrage. Si des tours ont déjà été réalisés et sont comptés dans les statistiques, on commencera avec le nombre de tour indiqué. Il est uniquement possible de commencer avec un nouveau premier tour si les statistiques ont été auparavant remises à zéro dans le menu Statistique .
Depuis départ	Le chronométrage commence lorsque le véhicule commence à rouler. Si le véhicule est déjà en mouvement, le chronométrage commence lorsque le véhicule recommence à rouler après s'être arrêté.
Statistique	Le menu Statistique s'affiche sur l'écran.

Menu « Tour »

Nouveau tour	Le chronomètre du tour actuel s'arrête et un nouveau tour commence ensuite. Le temps du tour qui vient de se terminer est compris dans les statistiques.
Temps partiel	Pendant env. 5 secondes un temps partiel est affiché. Le chronométrage continue parallèlement.
Arrêter	Le chronométrage actuel est interrompu. Le tour n'est pas terminé. Le menu Pause s'affiche.

Menu « Pause »

Continuer	Le chronométrage interrompu continue.
Nouveau tour	Un nouveau chronométrage commence. Le tour arrêté se termine et est inclus dans les statistiques.
Interr. tour	Le chronométrage du tour actif se termine et est annulé. Il n'est pas inclus dans les statistiques.
Arrêt de cette fonction	Le chronométrage actuel se termine. Le tour est compris dans les statistiques.

Menu « Temps partiel »

Temps partiel	Pendant env. 5 secondes un temps partiel est affiché. Le chronométrage continue parallèlement.
Nouveau tour	Le chronomètre du tour actuel s'arrête et un nouveau tour commence ensuite. Le temps du tour qui vient de se terminer est compris dans les statistiques.
Arrêter	Le chronométrage actuel est interrompu. Le tour n'est pas terminé. Le menu Pause s'affiche.

Menu « Statistique »

	Affichage des temps des derniers tours : <ul style="list-style-type: none"> – temps total – meilleur temps de tour – plus mauvais temps du tour – durée moyenne des tours 10 tours maximum sont possibles, ainsi qu'une durée totale de 99 heures, 59 minutes et 59 secondes. Si une des deux limites est atteinte, un nouveau chronométrage ne peut commencer qu'en mettant les statistiques à zéro.
Reculer	Retour au menu précédent.
Remise à zéro	Toutes les données statistiques mémorisées sont remises à zéro.

AVERTISSEMENT

Évitez le plus possible de manipuler le chronomètre lorsque vous conduisez.

- Réalisez uniquement les pré-réglages sur le chronomètre et consultez uniquement les statistiques lorsque le véhicule est arrêté.
- Lorsque vous conduisez, ne manipulez pas le chronomètre dans des situations de circulation compliquées.

Dispositif d'alerte de dépassement de vitesse

Le dispositif d'alerte de dépassement de vitesse prévient le conducteur qui dépasse la »

vitesse maxi programmée de 3 km/h environ (2 mph). Un signal sonore d'avertissement est émis et le témoin  et l'indication du conducteur **Seuil d'alerte dépassé !** s'affichent simultanément à l'écran du combiné d'instruments. Le témoin  s'éteint lorsque la vitesse descend à nouveau en-dessous du seuil maximal enregistré.

La programmation du seuil d'alerte est recommandée si vous souhaitez enregistrer une vitesse maxi précise, en cas par exemple de circulation dans un pays avec des limitations de vitesse différentes ou de vitesse maxi pour les pneus d'hiver.

Réglage du seuil d'alerte

Le seuil d'alerte est programmé, modifié et effacé sur l'autoradio ou sur l'Easy Connect*.

- **Véhicules avec autoradio** : appuyez sur la touche **[SETUP]** > touche de commande **Assistance au conducteur** > **Alerte de vitesse**.
- **Véhicules avec Easy Connect** : appuyez sur la touche de commande **Systèmes**, ou alors **Systèmes du véhicule** > **Assistance au conducteur** > **Alerte de vitesse**.

Le seuil d'alerte peut être défini dans la plage de vitesses comprise entre 30 et 240 km/h (20 à 149 mph). Le réglage s'effectue par intervalles de 10 km/h (5 mph).

Nota

- **Indépendamment du dispositif d'alerte de dépassement de la vitesse, vous devez toujours vérifier sur le tachymètre si vous respectez la vitesse maximale légalement autorisée.**
- **Le dispositif d'alerte de dépassement de vitesse vous prévient, en fonction de la version pour certains pays, à une vitesse de 120 km/h (75 mph). Le seuil de cet avertissement est réglé d'usine.**

Périodicités d'entretien

L'indication des périodicités d'entretien s'affiche sur l'écran du combiné d'instruments **»  fig. 120 **.

SEAT distingue les services *avec* vidange d'huile moteur (Par exemple Service de vidange d'huile) et les services *sans* vidange d'huile moteur (Service Entretien par exemple).

Sur les véhicules avec **Service relatif au temps ou au kilométrage**, les périodicités d'entretien sont déjà préfixées.

Sur les véhicules avec **Service de longue durée**, les périodicités sont déterminées individuellement. Grâce aux développements de la technique, les travaux d'entretien se sont beaucoup réduits. Avec la technologie utilisée par SEAT, au cours de ce service, il ne

reste qu'à remplacer l'huile quand le véhicule en a besoin. Pour calculer ce remplacement (2 ans maximum), sont pris en compte les conditions d'utilisation du véhicule, ainsi que le style de conduite. L'alerte préventive apparaît la première fois 20 jours avant la date calculée pour le service correspondant. Les km restants indiqués sont toujours arrondis à 100 km et le temps au nombre de jours complets. Le message de service actuel ne peut pas être consulté avant que 500 km n'aient été parcourus depuis le dernier service réalisé. Jusque-là, l'indicateur n'affichera que des petits traits.

Rappel d'entretien

Lorsque la date du Service Entretien approche, un **rappel de Service** s'affichera lorsque vous mettez le contact d'allumage.

Véhicules sans messages de texte : l'écran du combiné d'instruments affichera une clé anglaise  et une indication en **km**.

Les km indiqués sont le kilométrage maximum qui peut être parcouru jusqu'au prochain service. Le mode d'affichage est modifié après quelques secondes. Le symbole d'une montre apparaît en même temps que le nombre de jours restants jusqu'au prochain service.

Véhicules avec messages de texte : l'écran du combiné d'instruments affichera **Service dans --- km ou --- jours**.

Date d'entretien

Lorsque la **date de service est atteinte**, un signal sonore sera émis lorsque vous mettrez le contact et la clé anglaise  clignotera à l'écran durant quelques secondes.

Véhicules avec messages de texte : le message **Service maintenant** s'affiche sur l'écran du combiné d'instruments.

Consulter une notification de service

Lorsque le contact est mis et que le moteur ainsi que le véhicule sont arrêtés, vous pouvez consulter la **notification de service** actuelle :

Maintenez la touche  **fig. 120**  enfoncée pendant plus de 5 secondes pour consulter le message d'entretien.

Une fois la **date de service dépassée**, vous verrez s'afficher le signe moins devant l'indication des kilomètres ou du nombre de jours.

Véhicules avec messages de texte : l'écran affiche : **Service depuis --- km ou --- jours**.

Le réglage de l'heure peut également s'effectuer via la touche **(CAR)** et le bouton de fonction **(RÉGLAGES)** du système Easy Connect  page 120.

Remise à zéro de l'indicateur de maintenance

Si l'entretien n'a pas été réalisé chez un partenaire SEAT, vous pouvez réinitialiser l'indicateur de la manière suivante :

- Éteignez le contact, appuyez sur la touche  **fig. 120**  et maintenez-la enfoncée.
- Remettez le contact.
- Relâchez la touche   **fig. 120** et appuyez de nouveau sur celle-ci pendant les 20 secondes suivantes.

Nota

- Le message d'entretien disparaîtra après quelques secondes, au démarrage du moteur ou en appuyant sur la touche **(OK/RESET)** du levier d'essuie-glace, ou sur la touche **(OK)** du volant multifonction.
- Sur des véhicules avec un service de longue durée dont la batterie est restée déconnectée durant une période prolongée, vous ne pourrez pas calculer la date du prochain service. C'est pourquoi les indications de service peuvent afficher des calculs erronés. Dans ce cas, il faut tenir compte des périodes d'entretien maximum permises  brochure Programme d'entretien.
- Si l'indicateur est remis à zéro manuellement, la prochaine périodicité d'entretien sera indiquée comme pour les véhicules à intervalles d'entretien fixes. Pour cette raison, nous vous recommandons de faire effectuer la remise à zéro de l'indicateur de périodicité.

tés d'entretien au sein d'un Réparateur agréé SEAT.

Régulateur de vitesse

Utilisation du régulateur de vitesse*

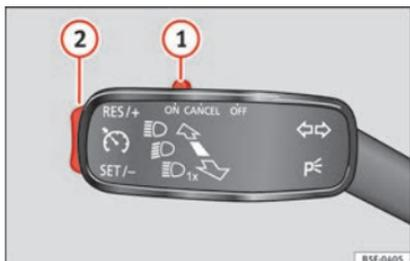


Fig. 47 À gauche de la colonne de direction : contacteur et commandes d'utilisation du GRA.

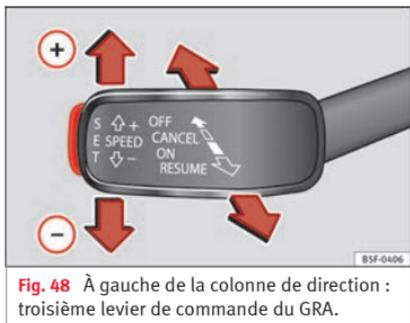


Fig. 48 À gauche de la colonne de direction : troisième levier de commande du GRA.

Fonctionnement avec le levier des clignotants

• Connecter le GRA : déplacez le contacteur **» fig. 47 ①** sur **ON**. Le système s'allume. Étant donné qu'aucune vitesse n'a été programmée, le système ne règle pas la vitesse.

• Activer le GRA : appuyez sur le bouton **» fig. 47 ②** dans la zone **SET/-**. La vitesse fixée est alors mémorisée et maintenue.

• Déconnecter le GRA temporairement : déplacez le contacteur **» fig. 47 ①** sur **CANCEL** ou appuyez sur la pédale de frein. Le réglage est désactivé temporairement.

• Reconnecter le GRA : appuyez sur le bouton **» fig. 47 ②** sur **RES/+**. La vitesse mémorisée sera de nouveau enregistrée et régulée.

• Augmenter la vitesse programmée pendant le réglage du GRA : appuyez sur le bouton **②** sur **RES/+**. Le véhicule accélère jusqu'à la nouvelle vitesse enregistrée.

• Réduire la vitesse programmée pendant le réglage du GRA : appuyez sur le bouton **②** sur **SET/-** pour réduire 1 km/h (1 mph). La vitesse est réduite jusqu'à atteindre la nouvelle vitesse enregistrée.

• Déconnexion du GRA : déplacez le contacteur **» fig. 47 ①** sur **OFF**. La vitesse mémorisée est effacée et le système est déconnecté.

Fonctionnement à l'aide du troisième levier

• Connecter le GRA : placez le troisième levier sur **ON** **» fig. 48**. Le système se met en marche mais il n'effectue aucune régulation car aucune vitesse n'a été programmée.

• Activer le GRA : appuyez sur le bouton **SET** **» fig. 48**. La vitesse est mémorisée et maintenue.

• Déconnecter le GRA temporairement : déplacez le levier en position **CANCEL** **» fig. 48** et relâchez ou appuyez sur la pédale de frein. Le réglage est désactivé temporairement.

• Reconnecter le GRA : déplacez le levier en position **RESUME** **» fig. 48** puis relâchez-le. La vitesse mémorisée sera de nouveau enregistrée et régulée.

• Déconnexion du GRA : déplacez le troisième levier sur la position **OFF** **» fig. 48**. La vitesse mémorisée est effacée et le système est déconnecté.



»  au chapitre **Fonctionnement** à la page 214



» page 213

Témoins jaunes

	Témoin central d'alerte : informations supplémentaires sur l'écran du combiné d'instruments	-
	Plaquettes de frein avant usées.	» page 192
	<i>il s'allume</i> : défaut de l'ESC, ou désactivation provoquée par le système.	
	<i>clignote</i> : ESC ou ASR en cours de fonctionnement.	
	ASR désactivé manuellement.	
	ESC en mode Sport ou désactivé.	
	Défaut sur l'ABS, ou il ne fonctionne pas.	» page 142
	Feu arrière de brouillard allumé.	
	<i>s'allume ou clignote</i> : défaut du système de contrôle des gaz d'échappement.	
	<i>il s'allume</i> : préchauffage du moteur diesel.	» page 208
	<i>clignote</i> : défaut dans la gestion du moteur diesel.	
EPC	Défaut dans la gestion du moteur à essence.	» page 208
	<i>s'allume ou clignote</i> : défaut de la direction.	» page 277

	Pression des pneus trop faible, ou défaut de l'indicateur de contrôle de la pression des pneus.	» page 302
	Réservoir à carburant pratiquement vide.	» page 113
	Dysfonctionnement du système d'airbags et des rétracteurs des ceintures.	» page 82
	L'assistant de maintien de voie (Lane Assist) est connecté mais pas activé.	» page 232

Autres témoins lumineux

	Clignotant gauche ou droit.	» page 142
	Feux de détresse allumés.	» page 147
	Clignotants de remorque	» page 256
	<i>il s'allume</i> : utilisez la pédale de frein ! <i>clignote</i> : la touche de blocage sur le levier sélecteur n'a pas été actionnée.	» page 196
	<i>il s'allume</i> : régulateur de vitesse en cours de fonctionnement, ou limiteur de vitesse connecté et activé. <i>clignote</i> : la vitesse réglée dans le limiteur de vitesse a été dépassée.	» page 213

	<i>témoin vert</i> : L'assistant de maintien de voie (Lane Assist) est connecté et activé.	» page 232
	Feux de route allumés ou appels de phares actionnés.	» page 142
	Fonctionnement au gaz naturel	» page 117

À l'écran du combiné d'instruments



Fig. 50 Sur l'écran du combiné d'instruments : indicateur de portes ouvertes.

Points essentiels

	Arrêtez-vous tout de suite ! Avec l'indication correspondante : porte(s), hayon ou capot ouvert ou pas fermé correctement.	» page 126 » page 137 » page 287
	Allumage : Ne continuez pas de rouler ! Niveau de liquide de refroidissement du moteur trop bas, température du liquide de refroidissement trop élevée <i>Clignote</i> : Système de refroidissement du moteur défectueux.	» page 292
	Arrêtez-vous tout de suite ! La pression de l'huile moteur est trop faible. Si le symbole d'alerte clignote, bien que le niveau d'huile soit correct, ne poursuivez pas votre route. Ne faites pas non plus tourner le moteur au ralenti.	» page 289
	Défaut de la batterie.	» page 294
	feux de recul totalement ou partiellement défectueux.	» page 101
	Défaut sur le système d'éclairage d'angle.	» page 142
	Filtre à particules diesel obstrué.	» page 207
	Le niveau de liquide pour laver le pare-brise est trop bas.	» page 151

	<i>Clignote</i> : Défaut de détection du niveau d'huile. Contrôler manuellement. <i>Allumage</i> : Niveau de l'huile moteur insuffisant.	» page 289
	Anomalie de la boîte de vitesses.	» page 204
	Assistant des feux de route (Light Assist) activé.	» page 144
SAFE	Antidémarrage activé.	
	Indicateur de maintenance.	» page 40
	Le téléphone mobile est connecté via Bluetooth au dispositif d'origine du téléphone.	» brochure Autoradio ou » brochure système de navigation
	Mesure de charge de la batterie du téléphone mobile. Disponible uniquement pour les dispositifs pré-installés en usine.	
	Avertissement de verglas. La température extérieure est inférieure à +4 °C (+39 °F).	» page 34
	Le dispositif start/stop de mise en veille est activé.	» page 209
	Le dispositif start/stop de mise en veille est indisponible.	
ECO	État de marche de faible consommation	» page 33

Sur le tableau de bord



Fig. 51 Témoin de désactivation de l'airbag du passager.

	L'airbag frontal du passager avant est désactivé (PASSENGER AIR BAG OFF).	» page 82
	L'airbag frontal du passager est activé (PASSENGER AIR BAG ON).	» page 82

 »  au chapitre Témoins d'alerte et de contrôle à la page 118

 » page 118

Levier de vitesses

Boîte de vitesses mécanique

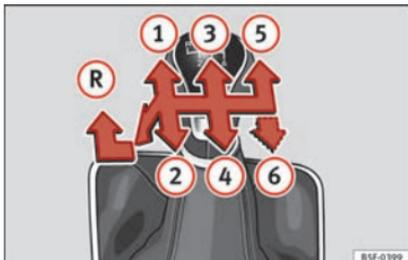


Fig. 52 Schéma d'une boîte mécanique 5 vitesses ou 6 vitesses.

Les positions des vitesses sont représentées sur le levier de vitesses » fig. 52.

- Appuyez à fond sur la pédale d'embrayage.
- Amenez le levier de vitesses sur la position souhaitée.
- Relâchez l'embrayage.

Engager la marche arrière

- Appuyez à fond sur la pédale d'embrayage.
- Au point mort, appuyez sur le levier de vitesses, déplacez-le complètement vers la gauche puis vers l'avant pour passer la marche arrière » fig. 52 (R).
- Relâchez l'embrayage.



» ⚠ au chapitre Changer de vitesse à la page 196



» page 196

Boîte automatique*

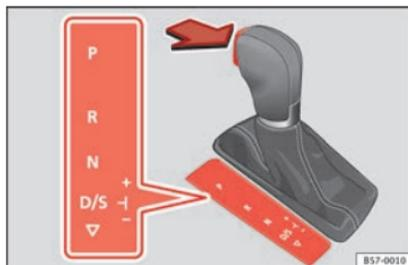


Fig. 53 Boîte automatique : positions du levier sélecteur.

- P** Frein de parking
- R** Marche arrière
- N** Position neutre (point mort)
- D/S** Position permanente de marche avant
- +/-** Mode Tiptronic : tirez le levier vers l'avant (+) pour passer la vitesse supérieure ou vers l'arrière (-) pour rétrograder.



» ⚠ au chapitre Positions du levier sélecteur à la page 197



» page 196

SOS

» page 46

Déverrouillage d'urgence du levier sélecteur

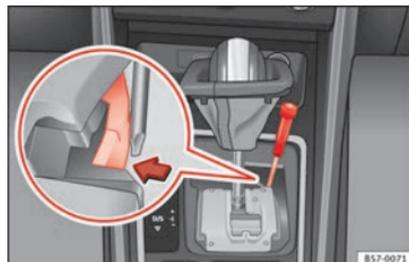


Fig. 54 Levier sélecteur : déverrouillage d'urgence de la position de parking.

Si l'alimentation électrique est coupée, un dispositif de déverrouillage d'urgence est disponible sous la console du levier sélecteur, du côté droit. Le déverrouillage requiert l'habileté d'un spécialiste.

- Déverrouiller : utilisez la partie plate du tournevis.

Retrait du cache du levier sélecteur

- Serrez le frein à main  » »  pour vous assurer que le véhicule ne va pas se déplacer.
- Tirez soigneusement à la main sur les coins du soufflet et tournez-le vers le haut, au-dessus du levier.

Déverrouillage du levier sélecteur

- Avec un tournevis, appuyez latéralement sur la languette jaune de déverrouillage et maintenez la pression » » **fig. 54** .

- Appuyez sur la touche de verrouillage du levier sélecteur  et placez-le sur la position **N**.
- Une fois le déverrouillage d'urgence achevé, remplacez le soufflet du levier sélecteur sur la console de la boîte de vitesses.

Si vous devez pousser ou remorquer le véhicule en cas de coupure de l'alimentation en tension (par ex. avec la batterie déchargée), amenez le levier sélecteur en position **N** à

l'aide du dispositif de déverrouillage d'urgence.

AVERTISSEMENT

Il vous suffira de retirer le levier sélecteur de la position P lorsque le frein à main sera serré. Si cela ne fonctionne pas de cette manière, assurez le véhicule avec la pédale de frein. Si le véhicule se trouve sur une route en pente et si vous dégagé le levier sélecteur de la position P, le véhicule risque de se mettre subitement en mouvement – risque d'accident !

Climatisation

Fonctionnement de Climatronic*

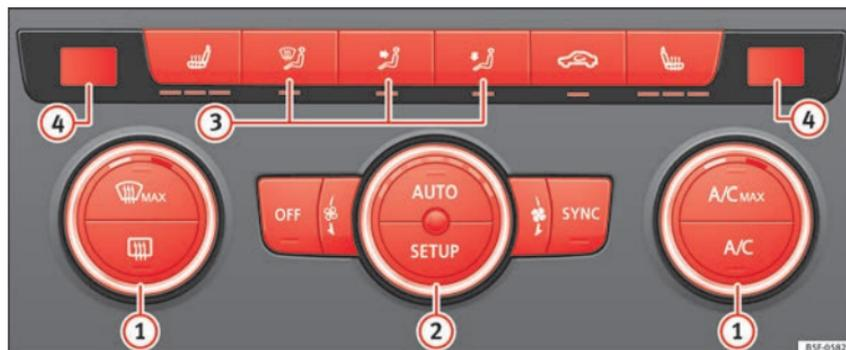


Fig. 55 Dans la console centrale : commandes du Climatronic.

Appuyez sur l'une des touches pour activer la fonction correspondante. Pour désactiver la fonction, appuyez de nouveau sur la touche.

La LED de chaque commande s'allume pour indiquer que la fonction correspondante est activée.

① Température	Les côtés droit et gauche peuvent être réglés séparément : tournez le bouton pour régler la température
② Ventilateur	La puissance du ventilateur est automatiquement réglée. Le ventilateur se régle manuellement en tournant le régulateur.
③ Répartition de l'air	Le flux d'air se régle automatiquement et facilement. Il est également possible de l'activer manuellement avec les touches ③.
④	Affichage à l'écran de la température sélectionnée pour les côtés gauche et droit.

Points essentiels

 Fonction de dégivrage	L'air extérieur aspiré se dirige vers le pare-brise et le recyclage de l'air se désactive automatiquement. Pour dégivrer le pare-brise plus rapidement, l'air se déshumidifie à des températures supérieures à +3 °C (+38 °F) environ, et le ventilateur fonctionne à plein régime.
	L'air est dirigé vers le thorax par les diffuseurs de la planche de bord.
	Répartition de l'air vers le plancher.
	Répartition de l'air vers le haut.
	Dégivrage de la lunette arrière : fonctionne uniquement avec le moteur en marche et se désactive automatiquement au bout de 10 minutes maximum.
	Recyclage de l'air ambiant
	Touches pour le chauffage des sièges
A/C	Appuyez sur cette touche pour activer ou désactiver le système de refroidissement.
A/C MAX	Appuyez sur la touche pour avoir la puissance maximale de refroidissement. Le recyclage de l'air ambiant et le système de refroidissement s'activent automatiquement et la répartition de l'air se règle automatiquement sur la position  .
SYNC	Lorsque le témoin de la touche SYNC s'allume, les réglages de température du côté du conducteur s'appliquent également au côté du passager : appuyez sur la touche ou le régulateur de température du côté du passager
AUTO	Réglage automatique de la température, du ventilateur et de la répartition de l'air. Appuyez sur la touche : le témoin correspondant à la touche AUTO s'allume.
SETUP	Appuyez sur la touche de configuration SETUP : le menu d'utilisation du climatiseur s'affiche sur l'écran du système Easy Connect.
Désactivation	Tournez le régulateur du ventilateur sur la position 0 ou appuyez sur la touche OFF .



» »  au chapitre Introduction à la page 178



» » page 178

Comment fonctionne le climatiseur manuel* ?



Fig. 56 Dans la console centrale : commandes du climatiseur manuel.

Appuyez sur l'une des touches pour activer la fonction correspondante. Pour désactiver la fonction, appuyez de nouveau sur la touche.

La LED de chaque commande s'allume pour indiquer que la fonction correspondante est activée.

① Température	Tournez le bouton pour régler la température
② Ventilateur	Niveau 0 : ventilateur et climatiseur manuel désactivés Niveau 6 : niveau maximal du ventilateur.
③ Répartition de l'air	Tournez le régulateur continu pour diriger le flux d'air vers la zone souhaitée.
 Fonction de dégivrage	Le flux d'air est dirigé vers le pare-brise. Le recyclage de l'air ambiant se désactive automatiquement ou ne s'active pas du tout. Augmentez la puissance du ventilateur pour désembuer le pare-brise dès que possible. Pour déshumidifier l'air, le système de refroidissement sera activé automatiquement.
	L'air est dirigé vers le thorax par les diffuseurs de la planche de bord.
	Répartition de l'air vers le thorax et le plancher.

Points essentiels

	Répartition de l'air vers le plancher.
	Répartition de l'air vers le pare-brise et le plancher.
	Dégivrage de la lunette arrière : fonctionne uniquement avec le moteur en marche et se désactive automatiquement au bout de 10 minutes maximum.
	Recyclage de l'air ambiant
	Touches pour le chauffage des sièges
A/C MAX	Puissance maximale de refroidissement. Le recyclage de l'air ambiant et le système de refroidissement s'activent automatiquement et la répartition de l'air se règle automatiquement sur la position  .



»  au chapitre Introduction à la page 178



» page 178

Comment fonctionne le système de chauffage et d'air frais ?



Fig. 57 Dans la console centrale : commandes du système de chauffage et d'air frais.

Appuyez sur l'une des touches pour activer la fonction correspondante. Pour désactiver la fonction, appuyez de nouveau sur la touche.

La LED de chaque commande s'allume pour indiquer que la fonction correspondante est activée.

① Température	Tournez le régulateur pour régler la température. La température ne peut pas être inférieure à celle de l'air extérieur car le système de chauffage et de ventilation ne peut pas refroidir ni déshumidifier l'air.
② Ventilateur	Niveau 0 : ventilateur et système de chauffage et d'air frais désactivés Niveau 6 : niveau maximal du ventilateur
③ Répartition de l'air	Tournez le régulateur continu pour diriger le flux d'air vers la zone souhaitée.
 Fonction de dégivrage	Le flux d'air est dirigé vers le pare-brise.
	L'air est dirigé vers le thorax par les diffuseurs de la planche de bord.
	Répartition de l'air vers le thorax et le plancher.

Points essentiels

	Répartition de l'air vers le plancher.
	Répartition de l'air vers le pare-brise et le plancher.
	Dégivrage de lunette arrière : fonctionne uniquement avec le moteur en marche et se désactive automatiquement au bout de 10 minutes maximum
	Recyclage de l'air ambiant » page 181
	Touches pour le chauffage des sièges



»  au chapitre Introduction à la page 178



» page 178

Contrôle des niveaux

Capacités de remplissage

Capacité du réservoir de carburant

Moteurs à essence et diesel	50 l, dont environ 7 l de réserve <i>Véhicules avec transmission intégrale :</i> 55 l, environ 8,5 l de réserve
Moteur au gaz naturel^{a)}	environ 15 kg

^{a)} La capacité dépend de l'efficacité et des caractéristiques des pompes à gaz naturel. La capacité indiquée est basée sur une pression de charge minimum de 200 bars.

Capacité du réservoir de liquide lave-glaces

Versions sans lave-phares	environ 3 litres
Versions avec lave-phares	environ 5 litres

Carburant



Fig. 58 Trappe à carburant avec bouchon fermé.

Lorsqu'on actionne le verrouillage centralisé, la trappe du réservoir se déverrouille ou se verrouille automatiquement.

Ouvrir le bouchon du réservoir de carburant

- Appuyez sur le côté gauche de la trappe pour l'ouvrir.
- Dévissez le bouchon du réservoir en le tournant vers la gauche.
- Placez le bouchon dans le logement se trouvant sur la charnière de la trappe à carburant ouverte »» **fig. 58.**

Fermer le bouchon du réservoir de carburant

- Vissez le bouchon vers la droite jusqu'en butée.
- Fermez la trappe.



»» ⚠ au chapitre Plein à la page 281



»» page 281

Huile

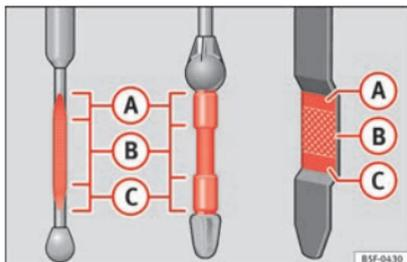


Fig. 59 Jauge d'huile moteur



Fig. 60 Dans le compartiment-moteur : bouchon de l'orifice de remplissage d'huile moteur.

Le niveau peut être mesuré grâce à la jauge située dans le compartiment moteur
 » » page 287.

L'huile laisse une marque entre les zones **(A)** et **(C)**. Le niveau d'huile ne doit jamais dépasser la zone **(A)**.

- Zone **(A)** : ne pas ajouter d'huile.
- Zone **(B)** : il est possible d'ajouter de l'huile, mais à condition de maintenir le niveau dans cette zone.
- Zone **(C)** : ajoutez de l'huile jusqu'à la zone **(B)**.

Appoint d'huile

- Dévissez le bouchon de remplissage d'huile-moteur.
- Ajoutez lentement de l'huile.
- Vérifiez le niveau d'huile pour éviter d'en ajouter trop.
- Dès que le niveau d'huile atteint la zone **(B)**, revissez soigneusement le bouchon de l'orifice de remplissage.

Propriétés des huiles

Type de moteur	Spécification
Essence sans périodicité d'entretien flexible	VW 502 00/VW 504 00
Essence avec périodicité d'entretien flexible (Longue Durée)	VW 504 00
Diesel. Moteurs sans filtre à particules (DPF)	VW 505 01/VW 506 01/VW 507 00

Type de moteur	Spécification
Diesel. Moteurs avec filtre à particules (DPF). Avec ou sans périodicité d'entretien flexible (avec ou sans Longue Durée) ^{a)}	VW 507 00
Moteurs au gaz naturel	VW 502 00

^{a)} Utilisez uniquement les huiles recommandées, sinon, vous risquez d'endommager le moteur.

Additifs à l'huile moteur

Aucun additif ne doit être mélangé à l'huile moteur. Les dommages produits par ces additifs ne sont pas couverts par la garantie.



» » au chapitre Vidange d'huile moteur à la page 291



» » page 289

Liquide de refroidissement

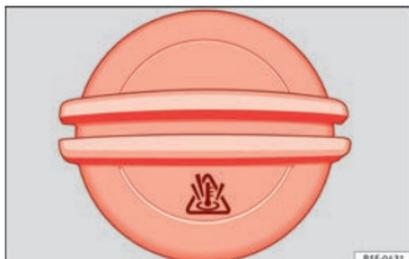


Fig. 61 Compartment-moteur : bouchon du vase d'expansion du liquide de refroidissement.

Le réservoir de liquide de refroidissement se trouve dans le compartiment moteur
»  page 287.

Moteur froid, remplissez le liquide si son niveau est inférieure à **MIN**.

Spécifications du liquide de refroidissement

Le système de refroidissement du moteur est équipé d'usine d'un mélange d'eau spécialement traitée et d'au moins 40 % d'additif **G13** (TL-VW 774 J), de couleur violette. Ce mélange offre une protection antigèle jusqu'à -25 °C (-13 °F) et protège les pièces en alliage léger du système de refroidissement du moteur contre la corrosion. En outre, il empêche l'entartrage et élève nettement le point d'ébullition du liquide de refroidissement.

Pour protéger ce système de refroidissement, le pourcentage d'additif doit toujours être d'au moins 40 %, même lorsque le climat est chaud et que la protection antigèle n'est pas nécessaire.

Si, pour des raisons climatiques, une protection supplémentaire est nécessaire, il est possible d'augmenter la proportion d'additifs, mais seulement jusqu'à 60 % ; au-delà, la protection antigèle diminuerait et cela entraverait le refroidissement.

Pour faire l'appoint du liquide de refroidissement, il est nécessaire d'utiliser un mélange d'**eau distillée** et d'au moins 40 % d'additif **G13** ou **G12 plus-plus** (TL-VW 774 G) (tous deux de couleur violette) afin d'assurer une protection anticorrosion optimale »  **au chapitre Faire l'appoint de liquide de refroidissement à la page 293**. Le mélange de **G13** avec les liquides de refroidissement du moteur **G12 plus** (TL-VW 774 F), **G12** (couleur rouge) ou **G11** (couleur bleu vert) entrave la protection anticorrosion. C'est pourquoi nous vous recommandons de l'éviter »  **au chapitre Faire l'appoint de liquide de refroidissement à la page 293**.



»  **au chapitre Faire l'appoint de liquide de refroidissement à la page 293**



» page 292

Liquide de frein



Fig. 62 Compartment-moteur : bouchon du réservoir du liquide de frein.

Le réservoir de liquide de frein se trouve dans le compartiment moteur »  page 287.

Il doit se situer entre les repères **MIN** et **MAX**. S'il descend sous **MIN**, faites appel à un Service Technique.



»  **au chapitre Faire l'appoint de liquide de frein à la page 293**



» page 293

Lave-glace



Fig. 63 Dans le compartiment moteur : bouchon du réservoir de liquide lave-glace.

Le réservoir de liquide lave-glace se trouve dans le compartiment moteur » » page 287.

Pour remettre à niveau, mélangez de l'eau avec un produit recommandé par SEAT.

En cas de basses températures, ajoutez un antigel.



» » au chapitre Vérifier et faire l'appoint du réservoir de liquide lave-glace à la page 294



» » page 294

Batterie

La batterie se trouve dans le compartiment moteur » » page 287. Elle ne nécessite pas d'entretien. Elle est contrôlée dans le cadre de l'inspection.



» » au chapitre Avertissements relatifs à la manipulation des batteries à la page 295



» » page 294

Urgences

Fusibles

Emplacement des fusibles

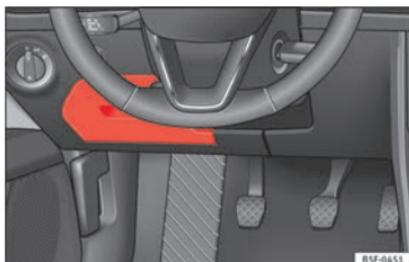


Fig. 64 Sur le tableau de bord côté conducteur : cache du boîtier de fusibles.

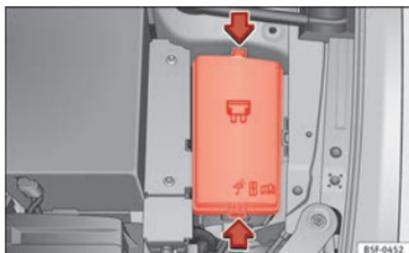


Fig. 65 Dans le compartiment moteur : cache du boîtier de fusibles.

Sous le tableau de bord

La boîte à fusibles se trouve derrière le tiroir de rangement »» **fig. 64**.

Dans le compartiment moteur

Appuyez sur les languettes de verrouillage pour déverrouiller le cache de la boîte à fusibles »» **fig. 65**.

Distinction par couleurs des fusibles situés sous la planche de bord

Couleur	Intensité du courant en ampères
Noir	1
Violet	3
Marron clair	5
Brun	7,5
Rouge	10
Bleu	15
Jaune	20
Blanc ou transparent	25
Vert	30
Orange	40



»» ⚠ au chapitre Brève introduction à la page 99



»» page 99

Remplacer un fusible grillé

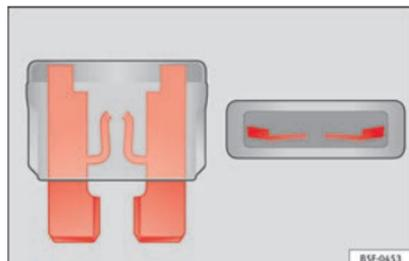


Fig. 66 Représentation d'un fusible grillé.

Préparatifs

- Coupez le contact d'allumage, les feux et tous les dispositifs électriques.
- Ouvrez la boîte à fusibles correspondante »»  page 99

Reconnaître un fusible grillé

Vous reconnaissez un fusible grillé à sa bande métallique grillée »» **fig. 66**.

- Éclairez le fusible avec une lampe-torche pour voir s'il est grillé.

Remplacer un fusible

- Débranchez le fusible.
- Remplacez le fusible grillé par un nouveau fusible d'intensité et de dimensions *identiques* (couleur et gravure identiques).
- Remplacez le couvercle ou fermez le cache de la boîte à fusibles.

Ampoules

Ampoules (12 V)

Source lumineuse utilisée pour chaque fonction

Projecteur principal halogène	Type
Feux de jour/feux de position	P21W SLL
Feux de croisement	H7 LL
Feux de route	H7 LL
Feux clignotants	PY21W LL

Phare principal full LED	Type
Aucune ampoule ne peut être remplacée. Toutes les fonctions sont avec des LED	

Projecteur antibrouillard	Type
Feu de brouillard/feu d'angle*	H8

Feux arrière	Type
Feux stop/feux arrière	P21W LL
Feux de position	2x W5W LL
Feux clignotants	PY21W LL
Feux antibrouillard	H21W
Feux de recul	P21W LL

Feux arrière à LED	Type
Feux clignotants	PY21W LL
Feux antibrouillard	H21W
Feux de recul	P21W LL
Le reste des fonctions se fait avec des LED	



» page 101

Instructions en cas de crevaison

Opérations préliminaires

- Arrêtez le véhicule sur une surface horizontale dans un lieu sûr, le plus loin possible de la circulation.
- Serrez le frein à main.

- Activez le signal de détresse.
- *Boîte mécanique* : passez la 1ère vitesse.
- *Boîte automatique* : amenez le levier sélecteur en position **P**.
- En cas de traction d'une remorque, détachez la remorque de votre véhicule.
- Laissez à disposition l'outillage de bord
»  page 92 et la roue de secours*
»  page 305.
- Respectez les dispositions légales de chaque pays (gilet réfléchissant, triangles d'avertissement, etc.).
- Faites descendre tous les passagers du véhicule et maintenez-les éloignés de la zone de danger (par ex. derrière la glissière de sécurité).



AVERTISSEMENT

- **N'oubliez pas les instructions susmentionnées et protégez-vous, ainsi que les autres usagers de la route.**
- **Si vous changez la roue sur une route en pente, bloquez la roue du côté opposé avec une pierre ou un objet similaire pour éviter que le véhicule ne se déplace.**

Réparer un pneu à l'aide du kit anticrevaison

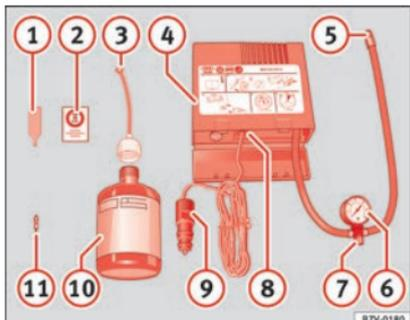


Fig. 67 Représentation standard : contenu du kit anticrevaison.

Vous trouverez le kit anticrevaison dans le coffre à bagages, sous le revêtement du plancher de chargement.

Colmatage du pneu

- Dévissez le capuchon et l'obus de la valve du pneu. Utilisez l'appareil » fig. 67 ① pour extraire l'obus. Placez-le sur une surface propre.
- Agitez fortement la bouteille de produit de colmatage des pneus » fig. 67 ⑩.
- Vissez le tuyau de gonflage » fig. 67 ③ sur la bouteille de produit de colmatage. Le

plombage du goulot de la bouteille est automatiquement percé.

- Retirez le bouchon du tuyau de remplissage » fig. 67 ③, puis vissez l'extrémité ouverte du tuyau sur la valve du pneu.
- Maintenez la bouteille tête en bas et gonflez le pneu avec tout le contenu de la bouteille de produit de colmatage.
- Retirez de la valve la bouteille de produit de colmatage.
- Placez de nouveau l'obus de valve sur la valve du pneu avec l'outil » fig. 67 ①.

Gonflage du pneu

- Vissez le tuyau de gonflage du pneu du compresseur » fig. 67 ⑤ sur la valve du pneu.
- Vérifiez si la vis d'évacuation d'air est serrée » fig. 67 ⑦.
- Démarrez le moteur du véhicule et laissez-le tourner.
- Branchez le connecteur » fig. 67 ⑨ à une prise de courant de 12 volts du véhicule » page 163.
- Raccordez le compresseur d'air au commutateur ON/OFF » fig. 67 ⑧.
- Maintenez le compresseur d'air en marche jusqu'à atteindre une pression de 2,0 à 2,5 bars (29-36 psi/200-250 kPa). **8 minutes maximum.**
- Débranchez le compresseur d'air.

- S'il est impossible d'atteindre la pression indiquée, dévissez le tuyau de gonflage de la valve du pneu.
- Déplacez le véhicule sur environ 10 mètres afin que le produit de colmatage se répartisse à l'intérieur du pneu.
- Revissez le tuyau de gonflage du pneu du compresseur sur la valve du pneu.
- Répétez le processus de gonflage.
- S'il est toujours impossible d'atteindre la pression, le pneu est très détérioré. Arrêtez-vous et faites appel à du personnel autorisé.
- Débranchez le compresseur d'air. Dévissez le tuyau de gonflage des pneus de la valve du pneu.
- Lorsque la pression de gonflage de 2,0 à 2,5 bars est atteinte, reprenez la route sans dépasser la vitesse maximale de 80 km/h (50 mph).
- Contrôlez de nouveau la pression au bout de 10 minutes » page 94.



» ⚠ au chapitre Kit anticrevaison TMS (Tyre Mobility System)* à la page 92



» page 92

Changer une roue

Outillage de bord

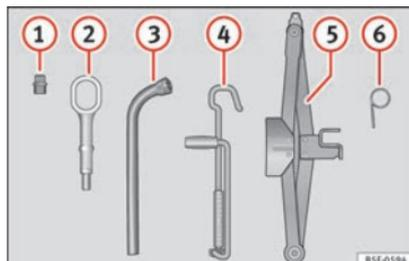


Fig. 68 Dans le coffre à bagages, sous le revêtement du plancher de chargement : outillage de bord.

- ① un adaptateur de boulon de roue antivolt*
- ② Œillet de remorquage
- ③ une clé démonte-roue*
- ④ Manivelle du cric
- ⑤ Un cric*
- ⑥ Étrier métallique pour retirer les enjoliveurs de roue pleins*/pince pour les capuchons des boulons de roue.



» ⚠ au chapitre Opérations préliminaires à la page 59



» page 92

Enjoliveurs intégraux de roue*



Fig. 69 Retirer l'enjoliveur intégral.

Retirez les enjoliveurs intégraux pour pouvoir accéder aux boulons de roue.

Démonter

- Retirez l'enjoliveur intégral de la roue à l'aide de l'étrier métallique » **fig. 69**.
- Accrochez ce dernier à l'un des logements de l'enjoliveur intégral de la roue.

Repose

- Installez sur la jante, par pression, l'enjoliveur intégral de roue.
- Exercez une pression sur le point où se situe le dégagement de la valve.
- Emboîtez ensuite le reste de l'enjoliveur intégral de la roue.

Capuchons des boulons de roue*



Fig. 70 Roue : boulons de roue avec capuchons.

Retrait

- Encastrez la pince en plastique (outillage de bord) sur le capuchon jusqu'à ce qu'elle s'emboîte » **fig. 70**.
- Retirer le capuchon avec la pince en plastique.

Boulons antivol de roue

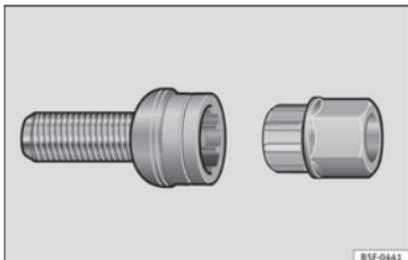


Fig. 71 Boulon antivol de roue avec capuchon et adaptateur.

- Retirez l'enjoliveur de roue* ou le capuchon*.
- Encastrez l'adaptateur spécial (outillage de bord) sur le boulon de roue antivol jusqu'à la butée.
- Introduisez la clé démonte-roue (outillage de bord) sur l'adaptateur jusqu'à la butée.
- Retirez le boulon de roue » page 62.

i Nota

Notez le numéro de code du boulon de roue antivol et conservez-le hors du véhicule dans un endroit sûr. Lorsque vous aurez besoin d'un adaptateur de rechange, vous pourrez l'obtenir chez un partenaire SEAT en indiquant le numéro de code.

Desserrer les boulons de la roue



Fig. 72 Roue : desserrer les vis de roue.

- Introduire la clé démonte-roue (outillage de bord) sur le boulon de roue jusqu'à la butée. Pour desserrer et resserrer les boulons de roue antivol, vous avez besoin de l'adaptateur correspondant » page 62.
- Tournez le boulon de roue d'environ un tour vers la gauche » fig. 72 (flèche). Pour pouvoir appliquer le couple nécessaire, saisissez la clé démonte-roue par son extrémité. Si le boulon ne se desserre pas, appuyer soigneusement avec le pied sur l'extrémité de la clé démonte-roue. Pendant cette opération, s'appuyer sur le véhicule et veiller à être bien daplomb.

⚠ AVERTISSEMENT

Desserrer légèrement les boulons de roue (d'un tour) avant de soulever le véhicule avec le cric*. Sinon, il existe un risque d'accident !

Lever le véhicule



Fig. 73 Traverse : repères.

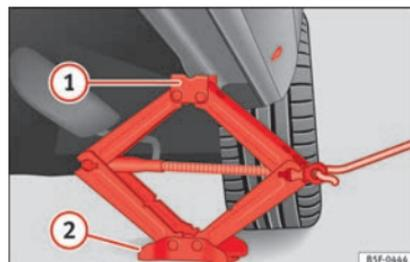


Fig. 74 Bas de caisse : placement du cric du véhicule.

- Posez le cric* (outillage de bord) sur un sol ferme. Utiliser, si nécessaire, un grand support stable. Si le sol est glissant (un sol pavé, par exemple), posez le cric sur une base antidérapante (un tapis en caoutchouc, par exemple) » ⚠.

- Recherchez sur le bas de caisse la marque du point d'appui du cric (zone renforcée) le plus proche de la roue à changer » » fig. 73.
- Tournez le cric*, placé sous le point d'appui du bas de caisse, pour le lever jusqu'à ce que l'ergot ① » » fig. 74 se trouve sous le logement en plastique prévu à cet effet.
- Alignez le cric* de sorte que l'ergot ① « s'encastre » » dans le logement en plastique prévu à cet effet sur le bas de caisse et que la plaque de base mobile ② repose sur le sol. La plaque de base ② doit tomber à la verticale par rapport au point d'appui ①.
- Continuer à tourner le cric* jusqu'à ce que la roue se sépare légèrement du sol.

⚠ AVERTISSEMENT

- **S'assurer que le cric* reste stable. Si la surface est glissante ou meuble, le cric* pourrait glisser ou s'enfoncer en entraînant des risques de blessures.**
- **Levez le véhicule uniquement avec le cric* fourni d'usine. D'autres véhicules pourraient glisser en entraînant des risques de blessures.**
- **Placer le cric* uniquement sur les points d'appui prévus à cet effet sur le bas de caisse, puis l'aligner. Sinon, le cric* pourrait glisser à cause d'un manque d'adhérence au véhicule : risque de blessures !**
- **En cas de variations de température ou de charge, l'assiette du véhicule en stationnement peut changer automatiquement.**

ⓘ ATTENTION

Ne pas lever le véhicule par la traverse. Placer le cric* uniquement sur les points prévus à cet effet sur le bas de caisse. Sinon, le véhicule sera endommagé.

Démonter et monter une roue

Après avoir desserré les boulons de roue et soulevé le véhicule avec le cric, changez la roue.

Démontage d'une roue

- Dévissez les boulons à l'aide d'une clé de roue et déposez-les sur une surface propre.
- Retirez la roue.

Montage d'une roue

Lorsque vous installez des pneus avec un sens de rotation obligatoire, respectez les indications fournies dans » » page 63.

- Placez la roue.
- Vissez les boulons de roue et serrez-les légèrement avec la clé de roue.
- Faites soigneusement descendre le véhicule avec le cric*.
- Serrez les boulons en croix avec la clé démonte-roue.

Les boulons de roue doivent être propres et bien se visser. Examinez les surfaces d'appui de la roue et du moyeu de la roue. Si ces surfaces sont sales, elles devront être nettoyées avant de monter la roue.

Pneus à sens de rotation obligatoire

Un pneu unidirectionnel se distingue par la présence de flèches sur son flanc visant à indiquer son sens de rotation. Il est indispensable de respecter le sens de rotation indiqué lors du montage des roues pour garantir les propriétés optimales de ce type de pneus quant à l'adhérence, au bruit, à l'usure et à l'aquaplanage.

Si, dans des circonstances exceptionnelles, il faut monter la roue de secours* dans le sens contraire à celui de rotation, conduisez avec prudence, car le pneu ne présente pas ses propriétés optimales de conduite. Cela s'avère très important si le sol est mouillé.

Pour revenir aux pneus à profil unidirectionnel, remplacez dès que possible celui qui est crevé et rétablissez le bon sens de rotation pour tous les pneus.

Travaux ultérieurs

- *Roues en alliage* : remplacez les capuchons des boulons de roue.

- **Roues en tôle** : remplacez l'enjoliveur intégral de roue » page 61.
- Rangez l'outillage de bord à sa place.
- Si la roue remplacée ne tient pas dans le cuvelage de la roue de secours, rangez-la de manière sûre dans le coffre à bagages »  page 164.
- Contrôlez dès que possible la pression de gonflage de la roue que vous avez installée.
- Sur les véhicules équipés d'un indicateur de contrôle de la pression des pneus, modifiez la pression et enregistrez-la dans l'autoradio/Système Easy Connect* »  page 302.
- Faites contrôler dès que possible le couple de serrage des boulons de roue à 120 Nm avec une clé dynamométrique . Jusque-là, conduisez avec précaution.
- Faites remplacer la roue défectueuse dès que possible.

Chaînes à neige

Utilisation

Les chaînes à neige sont uniquement destinées aux roues *avant*.

Après avoir parcouru quelques mètres, contrôlez qu'elles sont correctement placées ; modifiez leur position si nécessaire selon les

consignes de montage du fabricant. Respectez la vitesse maxi de 50 km/h (30 mph).

Malgré la pose des chaînes, s'il existe le risque de rester bloqué, il est vivement recommandé de désactiver la régulation antipatinage des roues motrices (ASR) sur l'ESC »  page 194, Activer/désactiver l'ESC et l'ASR.

Lorsque les routes sont enneigées, les chaînes à neige améliorent non seulement la *motricité* mais aussi le *freinage*.

Pour des raisons techniques, l'utilisation de chaînes à neige n'est autorisée que sur certaines combinaisons de jantes et de pneus :

195/65 R15	Chaînes à maillons de 15 mm maximum
205/55 R16	Chaînes à maillons de 15 mm maximum
225/45 R17	Chaînes à maillons de 9 mm maximum
225/40 R18	Chaînes à maillons de 9 mm maximum

En cas d'utilisation de chaînes à neige, retirez tout enjoliveur intégral de roue et les anneaux enjoliveurs de jante.

Lorsque vous roulez sur des routes dégagées, vous devez retirer les chaînes. Les propriétés de conduite se détériorent et les pneus s'abîment rapidement, ce qui peut les rendre inutilisables.

Remorquage d'urgence du véhicule

Remorquage



Fig. 75 Pare-chocs avant droit : œillet de remorquage vissé



Fig. 76 Pare-chocs arrière droit : œillet de remorquage vissé

Œillets de remorquage

Montez la barre ou le câble sur les œillets.

Vous trouverez les œillets de remorquage dans le coffre à bagages, sous le revêtement du plancher de chargement avec l'outillage du véhicule »  page 92.

Vissez l'œillet de remorquage dans le filetage » **fig. 75** ou » **fig. 76** et serrez-le à fond avec la clé démonte-roue.

Câble ou barre de remorquage

La barre de remorquage offre une meilleure sécurité et réduit les risques de dommages.

Nous vous recommandons d'utiliser le câble si vous ne disposez pas d'une barre. Il doit être élastique pour éviter d'endommager le véhicule.

Conducteur du véhicule tracteur

- Ne commencez vraiment à rouler que lorsque le câble de remorquage est tendu.
- Utilisez l'embrayage avec un soin extrême lors du démarrage du véhicule (avec boîte mécanique) ou accélérez doucement (avec boîte automatique).

Style de conduite

Le remorquage requiert une certaine expérience, en particulier lorsqu'un *câble* de remorquage est utilisé. Il vaut mieux que les deux conducteurs connaissent les difficultés du remorquage. S'ils sont inexpérimentés, ils doivent s'abstenir de remorquer ou de se faire remorquer.

Veillez à adopter un style de conduite excluant forces de traction inadmissibles et à-coups. En cas de remorquage en dehors des chaussées bitumées, les éléments de fixation risquent d'être trop sollicités.

Connectez l'allumage pour que les clignotants, l'essuie-glace et le système de liquide lave-glace puissent fonctionner. Assurez-vous que le volant est débloqué et qu'il est bien mobile.

Sur les véhicules avec boîte de vitesses manuelle, amenez le levier de vitesse au point mort. Avec boîte de vitesses automatique, placez le levier en position **N**.

Pour freiner, appuyez fortement sur la pédale de frein. Le servofrein ne fonctionne pas lorsque le moteur est coupé.

Gardez à l'esprit que la direction assistée ne fonctionne qu'avec l'allumage connecté et le véhicule en train de rouler si la batterie est suffisamment chargée. Dans le cas contraire, vous devrez appuyer plus fort.

Veillez à ce que le câble reste toujours tendu.



»  au chapitre Généralités à la page 96



» page 95

Démarrage par remorquage

Si le moteur ne part pas, essayez d'abord de lancer le moteur avec la batterie d'un autre véhicule » **page 65**. Il ne faudra démarrer le moteur par remorquage que si la charge de la batterie ne fonctionne pas. Cette opération est réalisée en profitant du mouvement des roues.

Les véhicules équipés d'un **moteur à essence** ne doivent être remorqués que sur une *courte* distance, sinon du carburant non brûlé peut parvenir dans le catalyseur.

- Passez la 2e ou la 3e vitesse alors que le véhicule est à l'arrêt.
- Appuyez sur la pédale d'embrayage et maintenez-la enfoncée.
- Mettez le contact d'allumage.
- Lorsque les deux véhicules sont en mouvement, relâchez la pédale d'embrayage.
- Dès que vous avez lancé le moteur, appuyez sur la pédale d'embrayage et mettez le levier de vitesse au point mort.

Aide au démarrage

Câbles de démarrage

Les câbles de démarrage doivent être de section suffisante. »

Si le moteur ne démarre pas suite à une décharge de la batterie du véhicule, vous pouvez utiliser la batterie d'un autre véhicule pour lancer le moteur.

Pour le démarrage de fortune, il vous faut des **câbles de démarrage conformes à la norme DIN 72553** (consultez les indications du fabricant de câbles). La section du câble sur les véhicules avec moteur à essence doit être de 25 mm² minimum, et sur les véhicules avec moteur diesel de 35 mm² minimum.

Nota

- Les deux véhicules ne doivent pas être en contact, sinon le courant pourrait circuler dès le raccordement des bornes positives.
- La batterie déchargée doit être branchée en bonne et due forme sur le réseau de bord.

Aide au démarrage : description

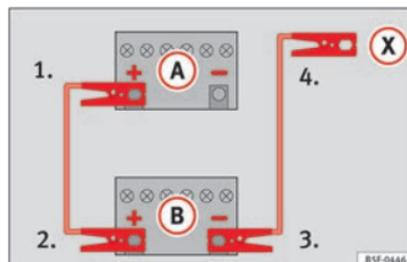


Fig. 77 Schéma de branchement pour les véhicules non équipés du système Start-Stop.

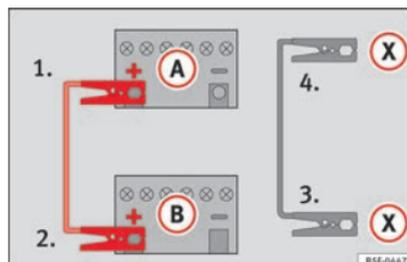


Fig. 78 Schéma de branchement pour les véhicules équipés du système Start-Stop.

Branchement des câbles de démarrage

1. Coupez le contact sur les deux véhicules »» » ⚠.
2. Raccordez une extrémité du câble de démarrage rouge au pôle positif (+) du véhi-

cule dont la batterie est déchargée (A) »» fig. 77.

3. Raccordez l'autre extrémité du câble de démarrage rouge à la borne positive (+) du véhicule fournissant le courant (B).
 4. Sur les véhicules sans système Start-Stop : raccordez une extrémité du câble d'urgence noir à la borne négative (-) du véhicule fournissant le courant (B) »» fig. 77.
- Sur les véhicules avec système Start-Stop : raccordez une extrémité du câble d'urgence noir (X) à une borne de mise à la terre appropriée, à une pièce métallique massive vissée au bloc-moteur, ou au bloc-moteur lui-même »» fig. 78.
5. Branchez l'autre extrémité du câble de démarrage noir (X), dans le véhicule avec la batterie déchargée à une pièce en métal massif vissée au carter-moteur ou directement au carter-moteur mais le plus loin possible de la batterie (A).
 6. Disposez les câbles de sorte qu'ils ne puissent pas être happés par les pièces en rotation dans le compartiment-moteur.

Démarrage

7. Lancez le moteur du véhicule fournissant le courant et laissez-le tourner au ralenti.
8. Lancez le moteur du véhicule dont la batterie est déchargée et attendez deux à trois minutes jusqu'à ce qu'il tourne.

Débranchement des câbles de démarrage

- Si les feux de croisement sont allumés, éteignez-les avant de débrancher les câbles de démarrage.
- Mettez en marche, sur le véhicule dont la batterie est déchargée, la soufflante de chauffage et le dégivrage de lunette arrière afin d'éliminer les pics de tension qui se forment au moment du débranchement.
- Les moteurs tournant, débranchez les câbles exactement dans l'ordre inverse de celui décrit ci-dessus.

Veillez à ce que les pinces polaires raccordées aient un contact métallique suffisant.

Si le moteur ne démarre pas au bout de 10 secondes, répétez l'opération environ une minute plus tard.

⚠ Avertissement

- Respectez les avertissements pour les interventions dans le compartiment-moteur » page 287.
- La batterie fournissant le courant doit avoir la même tension (12V) et environ la même capacité (voir indications figurant sur la batterie) que la batterie déchargée. Risque d'explosion !
- N'effectuez jamais un démarrage avec des câbles si l'une des batteries est gelée – risque d'explosion ! Même après le dégel, il

subsiste un risque de brûlures corrosives par écoulement d'électrolyte. Remplacez une batterie qui a gelé.

- Maintenez la batterie à l'écart des sources d'ignition (flamme nue, cigarettes allumées, etc.) Risque d'explosion !
- Respectez la notice d'utilisation du fabricant des câbles de démarrage.
- Ne raccordez pas le câble négatif directement à la borne négative de la batterie déchargée de l'autre véhicule. La formation d'étincelles pourrait entraîner l'inflammation du gaz oxyhydrique s'échappant de la batterie – risque d'explosion !
- Ne raccordez pas le câble négatif à des pièces du système d'alimentation en carburant ou aux conduites de frein de l'autre véhicule.
- Les parties non isolées des pinces polaires ne doivent pas se toucher. De plus, le câble raccordé à la borne positive de la batterie ne doit jamais entrer en contact avec des pièces du véhicule conductrices de courant – risque de court-circuit !
- Disposez les câbles de démarrage de manière qu'ils ne puissent pas être happés par des pièces en rotation dans le compartiment-moteur.
- Ne vous penchez pas au-dessus d'une batterie – risques de brûlures par l'électrolyte !

i Nota

Les véhicules ne doivent pas se toucher, sans quoi le courant pourrait circuler dès le raccordement des bornes positives.

Remplacement des balais

Position d'entretien de l'essuie-glace

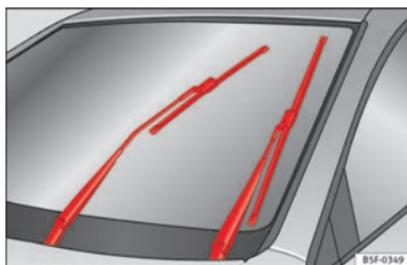


Fig. 79 Essuie-glace en position d'entretien.

Lorsque l'essuie-glace se trouve en position d'entretien, il est possible de rabattre les bras de celui-ci » **fig. 79**.

- Fermez le capot-moteur » page 287.
- Mettez et coupez le contact.
- Appuyez sur le levier de l'essuie-glace brièvement vers le bas **4** » page 27.

Avant de commencer à conduire, il faut abaisser les bras d'essuie-glace. En actionnant le levier de l'essuie-glace, les bras d'essuie-glace reviennent dans leur position initiale.



» page 95

Remplacement des balais d'essuie-glace avant et arrière

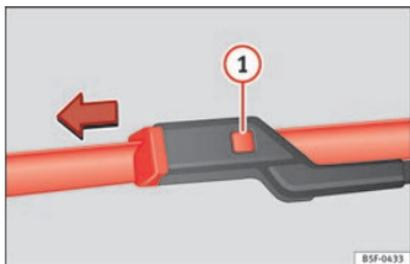


Fig. 80 Remplacement des balais d'essuie-glace.

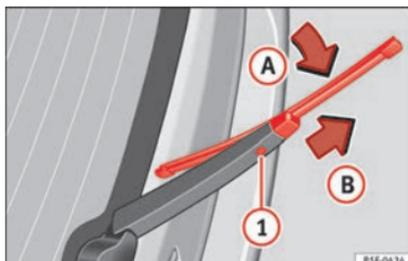


Fig. 81 Remplacement du balai d'essuie-glace arrière.

Soulèvement/rabattement des bras d'essuie-glace

- Ramenez l'essuie-glace en position d'entretien » page 67.
- Saisissez les bras d'essuie-glace **uniquement** par le point de fixation du balai.

Nettoyage des balais d'essuie-glace

- Soulevez les bras d'essuie-glace.
- Éliminez avec soin la poussière et la saleté des balais d'essuie-glace à l'aide d'un chiffon doux.
- S'ils sont très sales, utilisez une éponge ou un chiffon avec soin » **!** au chapitre Remplacement des balais d'essuie-glace avant et arrière à la page 95.

Remplacement des balais de l'essuie-glace avant

- Levez et rabattez les bras porte-balais.
- Maintenez la touche de déverrouillage » fig. 80 **1** enfoncée en tirant légèrement le balai dans le sens de la flèche.
- Placez un balai neuf **de taille et de modèle identiques** sur le bras porte-balais et encastrez-le.
- Remplacez les bras porte-balais contre le pare-brise.

Remplacement du balai de l'essuie-glace arrière

- Soulevez/rabattez le bras d'essuie-glace.
- Faites pivoter légèrement le balai d'essuie-glace » fig. 81 (flèche **A**).
- Maintenez la touche de déverrouillage **1** enfoncée et tirez en même temps sur le balai dans le sens indiqué par la flèche **B**.
- Insérez sur le bras d'essuie-glace arrière un balai d'essuie-glace neuf **de même longueur et de même type** dans le sens contraire de la flèche **B** et jusqu'à ce que la touche **1** s'encastre.
- Remplacez le bras d'essuie-glace sur la lunette arrière.



» »  au chapitre Remplacement des balais d'essuie-glace avant et arrière à la page 95



» » page 95

Sécurité

Conduite sûre

La sécurité avant tout !

AVERTISSEMENT

• Ce chapitre comporte des informations importantes sur l'utilisation du véhicule à l'attention du conducteur et des passagers. Vous trouverez aussi, dans les autres chapitres de votre Livre de Bord, d'autres informations importantes à connaître concernant votre propre sécurité et celle de vos passagers.

• Veillez systématiquement à ce que le Livre de Bord complet se trouve dans le véhicule. Cette précaution est valable en particulier lorsque vous prêtez le véhicule à un tiers ou lorsque vous le revendez.

Conseils de conduite

Avant chaque départ

Pour votre propre sécurité et celle de vos passagers, veuillez respecter les points suivants avant tout déplacement :

– Assurez-vous du bon fonctionnement de l'éclairage et des clignotants du véhicule.

- Contrôlez la pression de gonflage des pneus.
- Assurez-vous que toutes les glaces vous offrent une vue claire et dégagée vers l'extérieur.
- Attachez solidement les bagages embarqués à bord du véhicule » page 164.
- Assurez-vous qu'aucun objet ne vient entraver le fonctionnement des pédales.
- Réglez les rétroviseurs, le siège avant et l'appuie-tête en fonction de votre taille.
- Veillez à ce que les passagers de la banquette arrière aient placé les appuie-tête en position d'utilisation » page 75.
- Donnez à vos passagers les instructions nécessaires pour ajuster les appuie-tête en fonction de leur taille.
- Protégez les enfants en les asseyant dans un siège pour enfant adéquat et en ajustant correctement leur ceinture de sécurité » page 89.
- Adoptez une position assise correcte. Donnez également à vos passagers les instructions nécessaires pour adopter une position assise correcte » page 71.
- Réglez toujours correctement votre ceinture de sécurité avant de prendre la route. Donnez également à vos passagers les instructions nécessaires au réglage correct de leur ceinture » page 76.

Facteurs influant sur la sécurité

En tant que conducteur, vous êtes responsable de vous-même et de vos passagers. Lorsque certains facteurs exercent une influence sur votre sécurité, vous mettez en danger votre propre personne ainsi que les autres usagers de la route » , pour cela :

- Ne laissez pas détourner votre attention de ce qui se passe sur la route, par vos passagers ou par des conversations téléphoniques, par exemple.
- Ne prenez jamais le volant lorsque votre aptitude à conduire est diminuée (par la prise de médicaments, la consommation d'alcool ou de drogues, par exemple).
- Respectez le Code de la route et les limitations de vitesse.
- Adaptez toujours votre vitesse à l'état de la route, ainsi qu'aux conditions météorologiques et de circulation.
- Sur de longs trajets, faites des pauses à intervalles réguliers – au moins toutes les deux heures.
- Évitez si possible de prendre le volant lorsque vous êtes fatigué ou tendu.

AVERTISSEMENT

Si, au cours de la conduite, certains facteurs réduisent la sécurité de conduite, les risques de blessures et d'accident augmentent.

Équipements de sécurité

Ne mettez pas en jeu votre sécurité ni celle des passagers. En cas d'accident, les équipements de sécurité permettent de réduire les risques de blessures. La liste suivante comporte certains des équipements de sécurité de votre SEAT :

- ceintures de sécurité trois points,
- limiteurs d'effort de ceinture sur les sièges avant et arrière latéraux,
- rétracteurs de ceintures sur les sièges avant,
- airbags frontaux,
- airbags de genoux,
- airbags latéraux dans les dossiers des sièges avant,
- airbags latéraux dans les dossiers de la banquette arrière*,
- airbags rideaux,
- points d'ancrage « ISOFIX » sur les sièges latéraux pour les sièges pour enfant munis du système « ISOFIX »,
- appuie-tête avant réglables en hauteur,
- appuie-tête arrière avec position d'utilisation et de non-utilisation,
- colonne de direction réglable.

Les équipements de sécurité mentionnés se complètent pour vous faire bénéficier, vous et vos passagers, d'une protection maximale

en cas d'accident. Ces équipements de sécurité ne vous sont d'aucune utilité si vous ou vos passagers adoptez une position assise incorrecte ou si vous ne réglez ou n'utilisez pas ces équipements correctement.

La sécurité est l'affaire de tous !

Position assise correcte des passagers du véhicule

Position assise correcte du conducteur

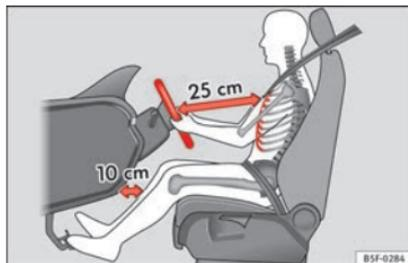


Fig. 82 Distance correcte entre le conducteur et le volant.

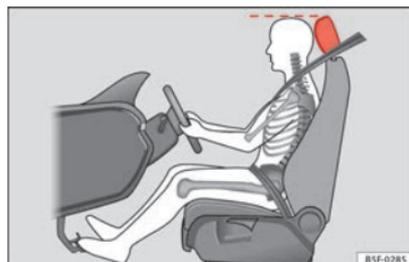


Fig. 83 Position correcte de l'appuie-tête du conducteur

Pour votre propre sécurité et afin de réduire les risques de blessures en cas d'accident, nous recommandons au conducteur d'effectuer les réglages suivants :

- Réglez le volant de sorte que la distance entre celui-ci et votre cage thoracique soit d'au moins 25 cm » **fig. 82.**
- Réglez le siège du conducteur vers l'avant ou l'arrière de manière à pouvoir appuyer à fond sur les pédales d'accélérateur, de frein et d'embrayage en ayant les jambes légèrement pliées » **△.**
- Assurez-vous que vous pouvez bien atteindre le point le plus élevé du volant.
- Réglez l'appuie-tête de sorte que le bord supérieur de celui-ci soit à la même hauteur que la partie supérieure de votre tête » **fig. 83.**

- Réglez le dossier du siège en position verticale, de sorte que votre dos s'appuie entièrement contre le dossier.
- Réglez correctement votre ceinture de sécurité » page 76.
- Maintenez vos deux pieds au niveau du plancher, afin de pouvoir garder le contrôle du véhicule dans toutes les situations.

Réglage du siège du conducteur » page 156.

AVERTISSEMENT

- Une position de conduite incorrecte risque de provoquer des blessures mortelles.
- Réglez le siège du conducteur de manière à laisser une distance minimale de 25 cm entre votre cage thoracique et le centre du volant » fig. 82. Si la distance est inférieure à 25 cm, le système d'airbags ne peut pas vous protéger correctement.
- Si votre constitution physique vous empêche de maintenir une distance minimale de 25 cm, contactez un atelier spécialisé qui vous aidera en vérifiant s'il est nécessaire de réaliser des modifications spéciales.
- Au cours de la conduite, tenez toujours le volant à deux mains par la partie extérieure de celui-ci (en position 9 et 3 h). Cela permet de réduire les risques de blessures lors du déclenchement de l'airbag du conducteur.
- Ne tenez jamais le volant en position 12 h ou autrement (par le milieu, par exemple). De

telles positions peuvent entraîner des blessures aux bras, aux mains et à la tête en cas de déclenchement de l'airbag du conducteur.

- Afin de réduire les risques de blessures pour le conducteur en cas de freinage brusque ou d'accident, ne roulez jamais avec le dossier de siège fortement incliné en arrière ! Le système d'airbags et les ceintures de sécurité ne peuvent offrir une protection optimale que si le dossier se trouve en position verticale et si le conducteur a réglé correctement sa ceinture de sécurité.
- Réglez l'appuie-tête correctement pour obtenir une protection optimale.

Réglage de la position du volant

Lisez attentivement les informations complémentaires »  page 17.

AVERTISSEMENT

- Ne réglez le volant que lorsque le véhicule est à l'arrêt – risque d'accident !
- Appuyez sur le levier fermement vers le haut afin que la position du volant ne soit pas modifiée par accident pendant la conduite : risque d'accident !
- Assurez-vous que vous puissiez atteindre et saisir fermement la partie supérieure du volant : risque d'accident !
- Si le volant est davantage orienté vers votre visage, la protection offerte par l'airbag

du conducteur est réduite en cas d'accident. Assurez-vous que le volant soit orienté vers votre thorax.

Position assise correcte du passager

Pour votre propre sécurité et afin de réduire les risques de blessures en cas d'accident, nous recommandons au passager d'effectuer les réglages suivants :

- Reculez le siège du passager le plus loin possible » .
 - Réglez le dossier du siège en position verticale, de sorte que votre dos s'appuie entièrement contre le dossier.
 - Réglez l'appuie-tête de sorte que le bord supérieur de celui-ci soit à la même hauteur que la partie supérieure de votre tête » page 74.
 - Laissez vos pieds au plancher devant le siège du passager.
 - Réglez correctement votre ceinture de sécurité » page 76.
- Il est possible de désactiver l'airbag du passager dans des **cas exceptionnels** » page 86.
- Réglage du siège du passager » page 156.

⚠️ AVERTISSEMENT

- En adoptant une mauvaise position assise, le passager s'expose à de graves blessures.
- Réglez le siège du passager de manière à laisser une distance minimale de 25 cm entre votre cage thoracique et la planche de bord. Si la distance est inférieure à 25 cm, le système d'airbags ne peut pas vous protéger correctement.
- Si votre constitution physique vous empêche de maintenir une distance minimale de 25 cm, contactez un atelier spécialisé qui vous aidera en vérifiant s'il est nécessaire de réaliser des modifications spéciales.
- Pendant la marche du véhicule, laissez toujours les pieds au plancher – ne les posez jamais sur la planche de bord ou sur les sièges et ne les passez pas par la fenêtre ! En adoptant une position assise incorrecte, vous vous exposez à des risques de blessures plus graves en cas de freinage ou d'accident. Si vous n'êtes pas correctement assis, vous risquez de subir de très graves blessures en cas de déclenchement de l'airbag.
- Afin de réduire les risques de blessures pour le passager en cas de freinage brusque ou d'accident, ne roulez jamais avec le dossier de siège fortement incliné en arrière ! Le système d'airbags et les ceintures de sécurité ne peuvent offrir une protection optimale que si le dossier se trouve en position verticale et si le passager a réglé correctement sa ceinture de sécurité. Plus le dossier est incliné en arrière, plus les risques de blessures dues à

- un mauvais ajustement de la ceinture et à une mauvaise position assise sont élevés !
- Réglez les appuie-tête correctement pour obtenir une protection maximale.

Position assise correcte des passagers sur la banquette arrière

Afin de réduire les risques de blessures en cas de freinage brusque ou d'accident, les occupants de la banquette arrière doivent tenir compte des remarques suivantes :

- Placez-vous en position assise verticale.
- Réglez l'appuie-tête dans la position correcte » page 75.
- Laissez vos pieds au plancher devant la banquette arrière.
- Réglez correctement votre ceinture de sécurité » page 76.
- Si des enfants voyagent avec vous dans le véhicule, utilisez un système approprié de retenue pour enfants » page 89.

⚠️ AVERTISSEMENT

- Une mauvaise position assise des occupants de la banquette arrière risque de provoquer de graves blessures.
- Réglez les appuie-tête correctement pour obtenir une protection maximale.

- Les ceintures de sécurité ne peuvent offrir une protection optimale que si le dossier est en position verticale et les occupants du véhicule ont correctement ajusté leur ceinture de sécurité. Si les occupants de la banquette arrière ne sont pas assis en position verticale, une sangle de ceinture de sécurité mal ajustée accroît les risques de blessures.

Exemples de mauvaises positions assises

Les ceintures de sécurité n'offrent une protection optimale que lorsqu'elles sont correctement ajustées. Une mauvaise position assise réduit considérablement la protection offerte par la ceinture de sécurité et augmente les risques de blessures étant donné que la sangle de ceinture de sécurité est mal ajustée. En tant que conducteur, vous êtes responsable de vous-même et de tous les passagers, notamment des enfants que vous transportez.

- Ne tolérez jamais qu'un occupant quelconque adopte une mauvaise position assise pendant la marche du véhicule » ⚠️.

La liste suivante énumère des exemples de positions assises pouvant être dangereuses pour tous les occupants du véhicule. Cette énumération n'est certes pas exhaustive, mais nous souhaitons par là vous sensibiliser à ce problème.

C'est pourquoi, lorsque le véhicule est en marche :

- Ne vous tenez jamais debout dans le véhicule ;
- Ne vous tenez jamais debout sur les sièges ;
- Ne vous agenouillez jamais sur les sièges ;
- N'inclinez jamais votre dossier fortement vers l'arrière ;
- Ne vous appuyez jamais contre la planche de bord ;
- Ne vous allongez jamais sur la banquette arrière ;
- Ne vous asseyez jamais uniquement sur la partie avant d'un siège ;
- Ne vous asseyez jamais de côté ;
- Ne vous penchez jamais au dehors ;
- Ne sortez jamais les pieds au dehors ;
- Ne posez jamais les pieds sur la planche de bord ;
- Ne posez jamais les pieds sur l'assise du siège ;
- Ne transportez personne sur le plancher ;
- Ne roulez jamais sans avoir bouclé votre ceinture de sécurité ;
- Ne transportez personne dans le coffre à bagages.

⚠ AVERTISSEMENT

- **Toute position assise incorrecte augmente les risques de blessures graves. En adoptant une mauvaise position assise, les occupants du véhicule s'exposent à des risques de blessures très graves, lorsque les airbags se déploient et heurtent un occupant du véhicule mal assis.**
- **Avant de prendre la route, adoptez une position assise correcte et conservez-la pendant la marche. Avant chaque déplacement, donnez à vos passagers les instructions nécessaires pour adopter une position assise correcte et indiquez-leur de la conserver pendant la marche** » page 71, Position assise correcte des passagers du véhicule.

Réglage correct des appuie-tête avant

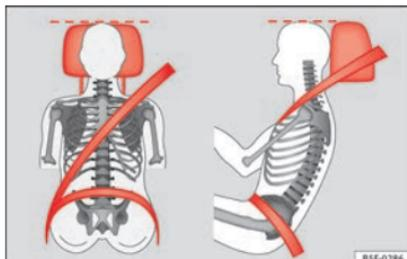


Fig. 84 Appuie-tête correctement réglé, vu de face et latéralement.

Lisez attentivement les informations complémentaires »  page 15.

Le bon réglage des appuie-tête est primordial pour la protection des occupants et permet de limiter les risques de blessures dans la plupart des accidents.

- Réglez l'appuie-tête de telle manière que son bord supérieur soit dans la mesure du possible à la même hauteur que la partie supérieure de votre tête, et au moins à la hauteur des yeux » **fig. 84.**

⚠ AVERTISSEMENT

- **La conduite avec des appuie-tête déposés ou mal réglés augmente le risque de blessures graves. Un mauvais réglage des appuie-tête peut entraîner la mort en cas d'accident, et vous vous exposez à des risques de blessures plus graves en cas de freinage brusque ou de manœuvres de conduite inattendues.**
- **Les appuie-tête doivent toujours être ajustés en fonction de la taille des occupants.**

Réglage correct des appuie-tête arrière

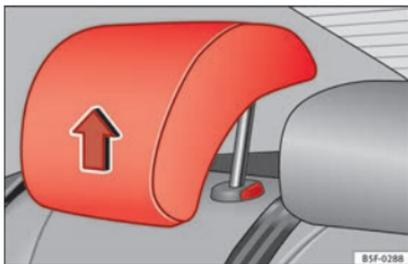


Fig. 85 Appuie-tête en position d'utilisation.



Fig. 86 Étiquette d'avertissement de la position de l'appuie-tête.

Le réglage correct des appuie-tête arrière constitue un élément essentiel de la protection des occupants et permet de limiter les blessures dans la plupart des accidents.

Appuie-tête arrière

- Les appuie-tête arrière disposent de 2 positions : **utilisation** et **non-utilisation**.
- Une position **d'utilisation** (appuie-tête levé) » fig. 85. Dans cette position, l'appuie-tête se comporte comme un appuie-tête normal, qui protège les occupants de la banquette arrière en plus de la ceinture de sécurité.
- Une position de **non-utilisation** (appuie-tête baissé).
- Pour placer l'appuie-tête en position d'utilisation, tirez sur les extrémités avec les deux mains dans le sens de la flèche.

⚠ AVERTISSEMENT

- En aucun cas les passagers arrière ne voyageront avec les appuie-tête en position de non-utilisation. Voir l'étiquette d'avertissement située sur la glace latérale arrière fixe » fig. 86.
- N'intervertissez pas l'appuie-tête central avec les appuie-tête latéraux. Risque de blessures en cas d'accident !

ⓘ ATTENTION

Tenez compte des indications sur le réglage des appuie-tête » page 156.

Zone du pédalier

Pédales

- Assurez-vous que les pédales d'accélérateur, de frein et d'embrayage peuvent être enfoncées complètement et sans gêne à tout moment.
- Assurez-vous que les pédales peuvent revenir librement à leur position initiale.
- Assurez-vous que les tapis de sol sont bien fixés pendant la marche et qu'ils n'entravent pas l'actionnement des pédales » ⚠.

N'utilisez que des tapis de sol qui laissent la zone du pédalier libre et ne risquent pas de glisser. Vous trouverez des tapis de sol appropriés dans un atelier spécialisé. Des éléments de fixation* pour tapis de sol sont installés au plancher.

En cas de défaillance du circuit de freinage, vous devez enfoncer la pédale de frein plus profondément que d'habitude pour obtenir l'immobilisation du véhicule.

Portez des chaussures appropriées

Portez des chaussures qui assurent un bon maintien du pied et qui vous permettent d'avoir une bonne sensation au niveau du pédalier.

⚠ AVERTISSEMENT

- Lorsque l'actionnement des pédales est entravé, il peut en résulter des situations de conduite critiques.
- Ne posez jamais de tapis ou d'autres revêtements de sol sur ceux qui sont déjà installés, car cela réduit la zone du pédalier et pourrait entraver l'actionnement des pédales : risque d'accident !
- Ne déposez jamais d'objets sur le plancher du côté du conducteur. Un objet pourrait se retrouver dans la zone du pédalier et entraver l'utilisation des pédales. Si vous deviez freiner ou réaliser une manœuvre de conduite brusque, vous pourriez ne plus être en mesure de freiner, débrayer ou accélérer – risque d'accident !

Ceintures de sécurité**Quel est le but des ceintures de sécurité ?****Nombre de places assises**

Votre véhicule dispose de **cinq** places assises, deux à l'avant et trois à l'arrière. Chaque place assise est équipée d'une ceinture de sécurité trois points.

Sur certaines versions, le véhicule est **uniquement** homologué pour quatre places. Deux places assises à l'avant et deux à l'arrière.

⚠ AVERTISSEMENT

- **Ne prenez jamais plus de passagers à bord qu'il n'existe de places assises dans le véhicule.**
- **Chaque occupant du véhicule doit porter et ajuster correctement la ceinture de sécurité correspondant à sa place assise. Les enfants doivent être protégés par un siège de sécurité pour enfant.**

Témoin de la ceinture* 🚗

Fig. 87 Combiné d'instruments : indication de place arrière droite occupée et de ceinture correspondante bouclée.

Ce témoin vous rappelle que vous devez boucler votre ceinture de sécurité.

Avant de démarrer :

- Réglez toujours correctement votre ceinture de sécurité avant de prendre la route.
- Donnez à vos passagers les instructions nécessaires pour ajuster correctement les ceintures de sécurité avant de prendre la route.
- Protégez les enfants avec un siège spécial correspondant à leur taille et à leur âge.

Une fois le contact mis, le témoin de contrôle 🚗 du combiné d'instruments s'allume (en fonction de la version du modèle) si le conducteur ou le passager n'a pas attaché sa ceinture de sécurité.

Si vous circulez à plus de 25 km/h (15 mph) environ sans avoir bouclé votre ceinture ou si vous la détachez en cours de route, un signal sonore retentira pendant quelques secondes. En outre, le témoin d'avertissement de la ceinture  clignotera.

Le témoin  s'éteint lorsque, le contact d'allumage étant mis, le conducteur et le passager avant ont bouclé leur ceinture de sécurité.

Indication du bouclage des ceintures de la banquette arrière*

En fonction de la version du modèle, lors de la mise du contact d'allumage, l'indicateur d'état des ceintures  fig. 87 informe le conducteur sur l'écran du combiné d'instruments si les occupants de la banquette arrière ont bouclé leur ceinture de sécurité respective. Le symbole  indique que le passager de cette place a bouclé « sa » ceinture de sécurité.

Si sur les places arrière une ceinture de sécurité est bouclée ou débouclée, l'état de la ceinture sera indiqué pendant environ 30 secondes. L'indication peut être masquée en pressant la touche (0.0/SET) du combiné d'instruments.

En cours de route, si une ceinture de sécurité est débouclée sur les places arrière, l'indication de l'état de la ceinture correspondant clignote pendant 30 secondes maximum. Si la

vitesse est supérieure à 25 km/h (15 mph), un signal sonore retentit également.

La protection offerte par les ceintures de sécurité



Fig. 88 Les conducteurs qui ont correctement bouclé leur ceinture de sécurité ne seront pas projetés en cas de freinage soudain.

Lorsqu'elles sont correctement positionnées, les ceintures de sécurité maintiennent les passagers dans la bonne position assise. Les ceintures de sécurité empêchent aussi les mouvements incontrôlés susceptibles d'entraîner des blessures graves et réduisent le risque d'être projeté hors du véhicule en cas d'accident.

Les occupants du véhicule dont la ceinture de sécurité est correctement ajustée bénéficient dans une large mesure du fait que celle-ci absorbe l'énergie cinétique de manière op-

timale. La structure avant de la carrosserie, ainsi que d'autres éléments de sécurité passive de votre véhicule, tel le système d'airbags, garantissent également une absorption de l'énergie cinétique libérée. L'énergie générée est alors plus faible et les risques de blessures sont moindres. Vous devez donc boucler votre ceinture de sécurité avant tout voyage, même pour réaliser un trajet court.

Assurez-vous aussi que vos passagers ont bouclé correctement leur ceinture. Les statistiques sur les accidents de la route ont démontré que le port de la ceinture de sécurité réduit considérablement les risques de blessures graves et augmente les chances de survie en cas d'accident. En outre, lorsqu'elle est bien ajustée, la ceinture de sécurité améliore l'effet de protection des airbags déclenchés en cas d'accident. C'est la raison pour laquelle la législation prescrit dans la plupart des pays le port des ceintures de sécurité.

Bien que votre véhicule soit équipé d'airbags, les occupants doivent boucler correctement leur ceinture de sécurité. Les airbags frontaux, par exemple, ne se déclenchent que dans certains types de collisions frontales. Les airbags frontaux ne se déclenchent pas en cas de collisions frontales ou latérales légères, de collisions par l'arrière, de tonneaux ou d'accidents où la valeur de déclenchement de l'airbag programmée dans le calculateur n'a pas été dépassée. »

Vous devez donc toujours boucler votre ceinture de sécurité et veiller à ce que les occupants du véhicule aient correctement bouclé la leur avant de prendre la route !

Consignes de sécurité importantes relatives à l'utilisation des ceintures de sécurité

- Bouclez toujours votre ceinture de sécurité comme décrit dans ce chapitre.
- Assurez-vous que les ceintures de sécurité peuvent être bouclées à tout moment et ne sont pas endommagées.

AVERTISSEMENT

- Si vous ne portez pas votre ceinture de sécurité ou si vous ne l'avez pas ajustée correctement, les risques de blessures graves ou mortelles augmentent. Les ceintures de sécurité vous protègent de façon optimale uniquement si vous les utilisez correctement.
- Bouclez systématiquement votre ceinture de sécurité avant chaque départ, même pour circuler en ville. Cette consigne s'applique également aux autres occupants du véhicule : risques de blessures !
- Le réglage correct de la sangle de ceinture de sécurité est primordial pour que la ceinture de sécurité puisse offrir une protection optimale.

- Il ne faut jamais utiliser une seule ceinture pour attacher deux personnes à la fois (pas même des enfants).
- Maintenez vos deux pieds au plancher devant le siège tant que le véhicule est en mouvement.
- Ne détachez jamais votre ceinture de sécurité tant que le véhicule est en marche – danger de mort !
- La sangle de ceinture de sécurité ne doit pas être vrillée lorsque vous portez la ceinture de sécurité.
- La sangle ne doit pas passer sur des objets rigides ou cassants (lunettes, stylos à bille, etc.), car cela risque de provoquer des blessures en cas d'accident.
- La sangle de ceinture de sécurité ne doit pas être coincée ou endommagée, et elle ne doit pas frotter sur des arêtes vives.
- Ne faites jamais passer votre ceinture de sécurité sous le bras et ne la portez jamais dans une autre position incorrecte.
- Des vêtements très amples, non cintrés (manteau porté par-dessus un veston, par exemple) gênent le bon positionnement et le fonctionnement des ceintures de sécurité.
- L'orifice d'introduction du pêne dans le boîtier de verrouillage ne doit pas être obstrué par du papier ou des matériaux semblables, sinon le pêne ne peut pas s'encliqueter correctement.
- Ne modifiez jamais le positionnement de la sangle de la ceinture de sécurité par l'utilisa-

tion de pinces, d'anneaux de fixation ou d'accessoires similaires.

- Des ceintures de sécurité effrangées ou déchirées ainsi qu'un endommagement des attaches de ceintures, de l'enrouleur automatique ou du boîtier de verrouillage risquent de provoquer de graves blessures en cas d'accident. Vous devez donc contrôler régulièrement l'état de toutes les ceintures de sécurité.
- Les ceintures de sécurité qui ont été sollicitées au cours d'un accident et sont de ce fait distendues doivent être remplacées dans un atelier spécialisé. Le remplacement peut être nécessaire même si aucun dommage n'est visible. Les ancrages des ceintures de sécurité doivent également être vérifiés.
- N'essayez jamais de réparer vous-même les ceintures de sécurité. Ne transformez jamais les ceintures de sécurité, de quelque manière que ce soit, et ne les démontez jamais.
- La sangle doit toujours être propre car un fort encrassement peut compromettre le fonctionnement de l'enrouleur automatique.

Collisions frontales et lois de la physique



Fig. 89 Le conducteur n'ayant pas bouclé sa ceinture est projeté en avant.



Fig. 90 L'occupant de la banquette arrière non attaché est projeté en avant et vient heurter le conducteur attaché.

Le principe physique d'une collision frontale est simple à expliquer : dès que le véhicule se déplace, une énergie est générée tant sur

le véhicule que sur ses passagers : elle est appelée « énergie cinétique ».

La quantité d'« énergie cinétique » dégagée dépend essentiellement de la vitesse du véhicule, de son poids et de celui de ses passagers. Plus elle est élevée, plus l'énergie qui doit être « absorbée » en cas d'accident est grande.

La vitesse du véhicule est néanmoins le facteur prépondérant. Par exemple, si la vitesse double, passant de 25 (15 mph) à 50 km/h (30 mph), l'énergie cinétique correspondante est multipliée par quatre.

Comme les occupants du véhicule représentés dans notre exemple ne portent pas de ceinture de sécurité, toute leur énergie cinétique est seulement dissipée par un impact en cas de collision.

Même si vous ne roulez qu'à une vitesse de 30 (19 mph) à 50 km/h (30 mph), les forces exercées sur votre corps en cas d'accident peuvent facilement dépasser une tonne (1 000 kg). Les forces agissant sur votre corps augmentent même davantage à des vitesses plus élevées.

Les passagers qui n'ont pas attaché leur ceinture de sécurité ne sont donc pas « solidaires » du véhicule. En cas de collision frontale, ces personnes continueront à se déplacer à la vitesse à laquelle roulait le véhicule avant le choc. Cet exemple ne s'applique pas seulement aux collisions frontales ; il vaut

aussi pour tous les types d'accidents et de collisions.

Même lors de collisions à vitesse réduite, les forces qui s'exercent sur le corps ne peuvent plus être retenues avec les mains. En cas de collision frontale, les passagers qui n'ont pas bouclé leur ceinture sont projetés en avant et percutent de façon incontrôlée des éléments de l'habitacle tels que le volant de direction, la planche de bord ou le pare-brise » **fig. 89**.

Il est important que les occupants de la banquette arrière bouclent également leur ceinture de sécurité puisqu'ils pourraient être projetés à travers le véhicule en cas d'accident. Si l'un des occupants de la banquette arrière ne porte pas sa ceinture, il met non seulement sa propre vie en danger, mais aussi celle du conducteur et/ou du passager » **fig. 90**.

Comment ajuster correctement les ceintures de sécurité ?

Attacher et détacher la ceinture de sécurité

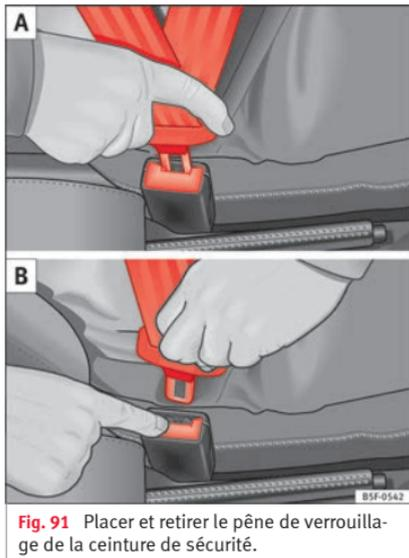


Fig. 91 Placer et retirer le pêne de verrouillage de la ceinture de sécurité.



Fig. 92 Ajustement recommandé de la sangle de ceinture de sécurité pour les femmes enceintes.

Lisez attentivement les informations complémentaires »»  page 16.

Bouclez la ceinture de sécurité

Le réglage correct de la sangle de ceinture de sécurité est primordial pour que la ceinture de sécurité puisse offrir une protection optimale.

- Réglez correctement le siège et l'appuie-tête.
- Faites passer la sangle devant la poitrine et le bassin en tirant sur celle-ci par le pêne sans faire de mouvements brusques.
- Engagez le pêne dans le boîtier de verrouillage correspondant au siège jusqu'à ce qu'il s'encliquette de façon audible »» **fig. 91 A**.

- Tirez sur la ceinture de sécurité pour vérifier que le pêne est bien encliqueté dans le boîtier de verrouillage.

Les ceintures de sécurité sont équipées d'un enrouleur automatique de ceinture sur la ceinture baudrier. Lorsque vous tirez lentement sur la ceinture, celle-ci vous garantit une entière liberté de mouvement. Cependant, l'enrouleur automatique bloque la ceinture baudrier en cas de freinage brusque, dans les parcours en montagne, dans les virages et lors d'une accélération.

Les enrouleurs automatiques sur les sièges avant sont équipés d'un rétracteur de ceinture »» page 81

Déboucler la ceinture de sécurité

- Appuyez sur la touche rouge intégrée au boîtier de verrouillage »» **fig. 91 B**. Le pêne est alors libéré »» .
- Guidez la ceinture à la main pour permettre à l'enrouleur automatique de rembobiner la sangle plus facilement et pour ne pas endommager les revêtements.

Mise en place de la sangle de la ceinture

L'ajustement correct de la sangle de ceinture de sécurité est d'une importance primordiale pour la protection offerte par les ceintures de sécurité.

⚠️ AVERTISSEMENT

- Les ceintures de sécurité ne peuvent offrir une protection optimale que si le dossier est en position verticale et si les occupants du véhicule ont attaché correctement leur ceinture de sécurité.
- N'engagez jamais le pêne dans le boîtier de verrouillage d'un autre siège. Si vous le faites quand même, la protection offerte par les ceintures de sécurité est compromise et les risques de blessures augmentent.
- Ne détachez jamais votre ceinture de sécurité tant que le véhicule se déplace. Si vous le faites quand même, vous risquez d'être grièvement, voire mortellement blessé.
- Un mauvais ajustement de la sangle de ceinture de sécurité risque de provoquer de graves blessures en cas d'accident.
- Chez les femmes enceintes, la sangle sous-abdominale de la ceinture de sécurité doit être positionnée le plus bas possible devant le bassin, ne jamais passer sur l'abdomen et toujours s'appliquer bien à plat, de façon à n'exercer aucune pression sur le bas-ventre » » fig. 92.
- Enclenchez toujours la sécurité de siège pour enfant lorsque vous installez un siège pour enfant du groupe 0, 0+ ou 1 » » page 89.
- Lisez les avertissements et tenez-en compte » » page 78.

Rétracteurs de ceinture**Fonctionnement des rétracteurs de ceintures**

Lisez attentivement les informations complémentaires » »  page 16.

Les ceintures de sécurité des sièges avant sont équipées de rétracteurs. En cas de collision frontale, latérale et arrière correspondant à un accident de gravité supérieure, les rétracteurs ne sont activés par des capteurs que si la ceinture de sécurité correspondante est bouclée. Les ceintures sont ainsi rétractées dans le sens contraire de leur déroulement, ce qui réduit le mouvement des occupants vers l'avant.

Les rétracteurs de ceintures ne sont pas déclenchés en cas de collisions légères, de tonneaux ou lors d'accidents au cours desquels aucune force importante n'agit sur le véhicule.

 Nota

- Une fine poussière se dégage lors du déclenchement des rétracteurs de ceintures. Ce phénomène tout à fait normal n'est pas le signe d'un incendie à bord du véhicule.
- Quand le véhicule ou des composants du système sont mis au rebut, il faut impérativement respecter les directives de sécurité s'y rapportant. Ces directives sont connues des

ateliers spécialisés et peuvent y être consultées.

Entretien et élimination des rétracteurs de ceintures

Les rétracteurs de ceintures font partie intégrante des ceintures de sécurité qui équipent les places assises de votre véhicule. Lorsque vous effectuez des travaux sur le rétracteur de ceinture ou déposez et reposez des composants du système en raison d'autres réparations, la ceinture de sécurité risque d'être endommagée. Il peut s'ensuivre que les rétracteurs de ceintures ne fonctionnent pas correctement ou pas du tout en cas d'accident.

Pour ne pas compromettre l'efficacité des rétracteurs de ceintures et empêcher que les composants déposés ne provoquent des blessures ou polluent l'environnement, il faut respecter les directives connues des ateliers spécialisés.

⚠️ AVERTISSEMENT

- Une manipulation incorrecte ou des réparations effectuées soi-même augmentent les risques de blessures graves ou mortelles dues au non-déclenchement ou au déclenchement inopiné des rétracteurs de ceintures. » »

- N'effectuez jamais de réparations, de réglages ou de dépose/repose des composants des rétracteurs ou des ceintures de sécurité.
- Le rétracteur de ceinture et la ceinture de sécurité, y compris son enrouleur automatique, ne sont pas réparables.
- Tous les travaux sur les rétracteurs de ceintures et les ceintures de sécurité ainsi que la dépose et la repose de composants du système, nécessaires en raison de l'exécution d'autres réparations, doivent uniquement être effectués par un atelier spécialisé.
- Les rétracteurs ne protègent que pour un seul accident et doivent être remplacés s'ils ont déjà été activés.

Système airbag

Brève introduction

Pourquoi est-il important de boucler sa ceinture de sécurité et d'adopter une position correcte ?

Afin que les airbags puissent offrir une protection maximale lorsqu'ils se déclenchent, les occupants doivent avoir bouclé et bien ajusté leur ceinture de sécurité et être correctement assis.

Le système d'airbags ne remplace pas la ceinture de sécurité, mais fait partie intégrante du concept global de sécurité passive du véhicule. N'oubliez pas que le système d'airbags n'offre une protection optimale que si les occupants du véhicule portent correctement leur ceinture de sécurité et ont bien réglé leur appuie-tête. C'est pourquoi il faut toujours boucler correctement les ceintures de sécurité, non seulement en raison des prescriptions du code de la route, mais aussi pour des questions de sécurité » page 76, **Quel est le but des ceintures de sécurité ?**

L'airbag se déploie en quelques fractions de seconde. Si vous n'êtes pas correctement assis, vous risquez de subir des blessures mortelles en cas de déclenchement de l'airbag. Pour cette raison, il est impératif que tous les occupants du véhicule adoptent une position

assise correcte au cours de tout déplacement.

Un coup de frein brusque juste avant un accident peut avoir pour conséquence qu'un occupant du véhicule non attaché soit projeté en avant dans la zone de déploiement de l'airbag. Dans ce cas, l'occupant peut être très grièvement, voire mortellement blessé par l'airbag qui se déclenche. Cette remarque concerne bien évidemment aussi les enfants.

Maintenez toujours la plus grande distance possible entre vous et l'airbag frontal. Ainsi, les airbags frontaux peuvent se déployer entièrement en cas de déclenchement et offrir une protection maximale.

Les facteurs les plus importants qui interviennent pour le déclenchement des airbags sont : le type d'accident, l'angle de choc et la vitesse du véhicule.

La décélération enregistrée par le calculateur au moment de la collision est décisive dans le déclenchement des airbags. Si la décélération survenue et mesurée pendant la collision est inférieure aux valeurs de référence prédéfinies dans le calculateur, les airbags frontaux, latéraux et/ou rideaux ne se déclenchent pas. Veuillez tenir compte du fait que les dommages apparents sur le véhicule, même s'ils sont considérables, ne constituent pas un indice déterminant de déclenchement des airbags.

⚠ AVERTISSEMENT

- Un mauvais ajustement des ceintures de sécurité ainsi que toute position assise incorrecte risquent d'entraîner des blessures très graves, voire mortelles.
- Tous les occupants du véhicule, y compris les enfants, qui n'ont pas correctement bouclé leur ceinture, peuvent être grièvement, voire mortellement blessés lorsque l'airbag se déclenche. Les enfants jusqu'à l'âge de douze ans doivent toujours voyager sur les sièges arrière. Ne transportez jamais des enfants s'ils ne sont pas protégés ou si la protection n'est pas adaptée à leur poids.
- Si vous n'êtes pas attaché, ou si vous vous penchez sur les côtés ou en avant ou alors si vous êtes mal assis, les risques de blessures sont d'autant plus importants. Ces risques de blessures sont encore augmentés si vous êtes percuté par un airbag qui se déclenche à ce moment-là.
- Pour réduire les risques de blessures par un airbag qui se déclenche, ajustez toujours la ceinture de sécurité correctement » page 76.
- Réglez toujours les sièges avant correctement.

Description du système d'airbags

Lisez attentivement les informations complémentaires »  page 17.

Le système d'airbags ne remplace en aucun cas les ceintures de sécurité. Le système de sacs gonflables offre, en complément des ceintures de sécurité, une protection supplémentaire du conducteur et du passager.

Les principaux composants du système d'airbags (en fonction de l'équipement du véhicule) sont les suivants :

- Calculateur électronique
- Airbags frontaux pour le conducteur et le passager avant
- Airbag de genoux du conducteur
- Airbags latéraux
- Airbags rideaux
- Témoin  de l'airbag sur le combiné d'instruments
- Commande à clé de l'airbag frontal du passager
- Témoin de contrôle d'activation/désactivation de l'airbag frontal.

Le bon fonctionnement du système d'airbags est surveillé par un dispositif électronique. Chaque fois que vous mettez le contact d'allumage, le témoin d'airbags s'allume pendant quelques secondes (autodiagnostic).

Le système est défaillant lorsque le témoin  :

- ne s'allume pas au moment où vous mettez le contact d'allumage ;

- ne s'éteint pas environ quatre secondes après que vous ayez mis le contact d'allumage ;
- s'éteint puis se rallume après que vous ayez mis le contact d'allumage ;
- s'allume ou clignote au cours de la conduite.

Le système d'airbags ne se déclenche pas si :

- contact d'allumage coupé ;
- collisions frontales sans gravité ;
- collisions latérales sans gravité ;
- collisions par l'arrière ;
- le véhicule fait un tonneau.

⚠ AVERTISSEMENT

- **Seule une parfaite position assise confère aux ceintures de sécurité et au système d'airbags leur pleine efficacité »** page 71, Position assise correcte des passagers du véhicule.
- **En présence d'une perturbation, faites contrôler au plus vite le système d'airbags dans un atelier spécialisé. Le système d'airbags risquerait sinon de ne pas se déclencher correctement ou de ne pas se déclencher du tout en cas d'accident.**

Activation de l'airbag

Le déploiement de l'airbag se produit en quelques fractions de seconde, à très grande vitesse, afin de garantir une protection supplémentaire en cas d'accident. Une fine poussière peut être libérée lors du déploiement de l'airbag. Ce phénomène tout à fait normal n'est pas le signe d'un incendie à bord du véhicule.

Le système d'airbag fonctionne uniquement lorsque le contact d'allumage est mis.

Dans certaines situations particulières en cas d'accident, plusieurs airbags peuvent se déclencher en même temps.

Les airbags **ne s'activent pas** en cas de collisions frontales et latérales légères, de collisions par l'arrière ou de tonneaux.

Facteurs d'activation

Il est impossible de généraliser quant aux conditions qui provoquent l'activation du système d'airbags selon chaque situation. Certains facteurs jouent un rôle important, par exemple les propriétés de l'objet percuté par le véhicule (dur ou souple), l'angle d'impact, la vitesse du véhicule, etc.

La trajectoire de décélération est déterminante pour l'activation des airbags.

Le calculateur analyse la trajectoire de la collision et active le système de retenue correspondant.

Les airbags ne se déclenchent pas lorsque la décélération générée et mesurée se produisant à la suite de la collision demeure en dessous des valeurs de référence programmées dans le calculateur et ce, même si le véhicule est fortement déformé à la suite de l'accident.

En cas de collision frontale grave, les airbags suivants seront activés

- Airbag frontal du conducteur.
- Airbag frontal du passager.
- Airbag de genoux du conducteur.

En cas de collision latérale grave, les airbags suivants seront activés

- Airbag latéral avant du côté de l'accident.
- Airbag latéral arrière du côté de l'accident.
- Airbag rideau latéral du côté de l'accident.

En cas d'accident avec déclenchement de l'airbag :

- l'éclairage intérieur s'enclenche automatiquement (si la commande pour l'éclairage intérieur est dans la position du contacteur de porte) ;
- les feux de détresse s'enclenchent automatiquement ;

- toutes les portes seront déverrouillées ;
- l'alimentation en carburant du moteur sera coupée.

Consignes de sécurité sur les airbags

Airbags frontaux

Lisez attentivement les informations complémentaires »  page 17.

AVERTISSEMENT

- **Aucune autre personne, aucun animal ni aucun objet ne doit se trouver entre les passagers assis à l'avant et la zone d'action de l'airbag.**
- **Les airbags ne protègent que pour un accident ; une fois déclenchés, ils doivent être remplacés.**
- **De même, aucun objet, tel qu'un porte-gobelets ou un support de téléphone, ne doit être fixé sur les caches des modules d'airbags.**
- **Aucune transformation, quelle qu'elle soit, ne doit être effectuée sur les composants du système d'airbags.**

Airbags de genoux*

Lisez attentivement les informations complémentaires » page 18.

⚠ AVERTISSEMENT

- L'airbag de genoux se déploie face aux genoux du conducteur. Laissez dégagé à tout moment le champ d'action de l'airbag de genoux.
- Ne fixez jamais d'objets sur le cache ni dans le champ d'action de l'airbag de genoux.
- Réglez le siège du conducteur de manière à obtenir une distance minimale de 10 cm (4 pouces) entre les genoux et l'emplacement de cet airbag. S'il vous est impossible de respecter ces exigences, de par votre constitution physique, contactez sans tarder un atelier spécialisé.

Airbags latéraux*

Lisez attentivement les informations complémentaires » page 19.

⚠ AVERTISSEMENT

- Si vous n'avez pas bouclé votre ceinture de sécurité, ou si vous vous penchez en avant pendant la conduite ou adoptez une mauvaise position assise, vous encourez un plus

grand risque de blessures lors d'un accident avec déclenchement du système d'airbags.

- Pour que les airbags latéraux puissent déployer leur effet protecteur maximal, la position assise correcte avec les ceintures de sécurité attachées doit toujours être conservée pendant la conduite du véhicule.
- Lors d'une collision latérale, les airbags latéraux ne fonctionnent pas si les capteurs ne mesurent pas correctement l'augmentation de pression à l'intérieur des portes lorsque l'air sort par des zones présentant des trous ou par des ouvertures du panneau de porte.
- Ne conduisez jamais si des parties des panneaux intérieurs de porte ont été démontées et qu'ils ne sont pas bien ajustés.
- Ne conduisez jamais lorsque les haut-parleurs situés dans les panneaux de portes ont été démontés, sauf si les trous des haut-parleurs ont été correctement bouchés.
- Vérifiez toujours que les ouvertures sont couvertes ou bouchées si des haut-parleurs ou d'autres équipements sont installés à l'intérieur des panneaux de portes.
- Aucune autre personne, aucun animal ni aucun objet ne doit se trouver entre les occupants assis aux places gauche et droite et la zone d'action des airbags. En raison de la présence des airbags latéraux, vous ne devez fixer aucun accessoire aux portes, tel que des porte-gobelets.
- Ne suspendez que des vêtements légers aux patères situées dans l'habitacle. Veillez à ce que les poches de ces vêtements ne contiennent aucun objet lourd ou pointus.

• Il ne faut pas exercer une trop grande force (choc violent ou coup de pied, par exemple) sur les parties latérales des dossiers de sièges sous peine d'endommager le système. Les airbags latéraux risqueraient alors de ne plus pouvoir se déclencher !

• Il ne faut en aucun cas revêtir les sièges incorporant un airbag latéral de garnitures ou de housses de protection non explicitement homologuées pour une utilisation dans votre véhicule. Étant donné que l'airbag se déploie en sortant de la partie latérale du dossier de siège, la protection offerte par votre airbag latéral serait considérablement réduite si vous utilisez des garnitures de sièges ou des housses de protection non homologuées.

• Tout endommagement des garnitures de sièges d'origine ou de la couture au niveau du module d'airbag latéral doit être réparé sans délai par un atelier spécialisé.

• Les airbags ne protègent que pour un accident ; une fois déclenchés, ils doivent être remplacés.

• Il est préférable de faire effectuer tous les travaux sur les airbags latéraux ainsi que le démontage/montage de composants de ce système occasionnés par d'autres réparations (le démontage du siège avant, par exemple) uniquement dans un atelier spécialisé. Cela permet d'éviter toute perturbation dans le fonctionnement du système d'airbags.

• Aucune transformation, quelle qu'elle soit, ne doit être effectuée sur les composants du système d'airbags.

Airbags de tête*

Lisez attentivement les informations complémentaires »  page 19.

AVERTISSEMENT

- Pour que les airbags rideaux puissent déployer leur effet protecteur maximal, la position assise correcte avec les ceintures de sécurité branchées doit toujours être conservée pendant la conduite du véhicule.
- Pour raisons de sécurité, il faut obligatoirement désactiver l'airbag rideau sur les véhicules équipés d'une cloison de séparation de l'habitacle. Rendez-vous auprès du Service Technique pour réaliser cette déconnexion.
- Aucune autre personne, aucun animal ni aucun objet ne doit se trouver entre les occupants du véhicule et la zone de déploiement des airbags rideaux afin que l'airbag rideau puisse se déployer librement et exercer son effet protecteur maximal. C'est pourquoi il ne faut en aucun cas installer sur les glaces latérales des stores pare-soleil non explicitement homologués pour une utilisation dans votre véhicule.
- Ne suspendez que des vêtements légers aux patères situées dans l'habitacle. Veillez à ce que les poches de ces vêtements ne contiennent aucun objet lourd ou pointus. Par ailleurs, vous ne devez pas utiliser de cintres pour suspendre des vêtements.

- Les airbags ne protègent que pour un accident ; une fois déclenchés, ils doivent être remplacés.
- Il est préférable de faire effectuer tous les travaux sur les airbags rideaux ainsi que le démontage/montage de composants de ce système occasionnés par d'autres réparations (par exemple, le démontage du revêtement du toit) uniquement dans un atelier spécialisé. Cela permet d'éviter toute perturbation dans le fonctionnement du système d'airbags.
- Aucune transformation, quelle qu'elle soit, ne doit être effectuée sur les composants du système d'airbags.
- La gestion des airbags latéraux et rideaux est réalisée à l'aide de capteurs situés à l'intérieur des portes avant. Pour ne pas gêner le fonctionnement correct des airbags latéraux et rideaux, il ne faut modifier ni les portes ni les panneaux de portes (en montant des haut-parleurs en deuxième monte, par exemple). Des dommages occasionnés sur la porte avant pourraient gêner le fonctionnement correct du système. Tous les travaux sur la porte avant doivent être réalisés dans un atelier spécialisé.

Désactivation des airbags

Désactivation de l'airbag frontal



Fig. 93 Témoin de contrôle sur la planche de bord indiquant la désactivation de l'airbag frontal du passager avant.

	S'allume sur le combiné d'instruments
Dysfonctionnement du système d'airbags et des rétracteurs des ceintures.	Faites contrôler immédiatement le système par un atelier spécialisé.
OFF 	S'allume sur la planche de bord
Dysfonctionnement du système d'airbags.	Faites contrôler immédiatement le système par un atelier spécialisé.

OFF 	S'allume sur la planche de bord
Airbag frontal du passager avant désactivé.	Vérifiez si l'airbag doit rester désactivé.
ON 	S'allume sur la planche de bord
Airbag frontal du passager activé.	Le témoin disparaît 60 secondes environ après avoir mis le contact d'allumage ou activé l'airbag frontal du passager avec l'interrupteur à clé.

En mettant le contact, certains témoins d'avertissement et de contrôle s'allument pendant quelques secondes, lorsqu'un contrôle de la fonction est effectué. Ils s'éteignent après quelques secondes.

Lorsque l'airbag frontal du passager avant est désactivé, si le témoin **PASSENGER AIR BAG OFF**  ne reste pas allumé, ou s'il est allumé avec le témoin de contrôle  du combiné d'instruments, il est possible qu'il y ait un dysfonctionnement du système d'airbags **»** .

La déconnexion des airbags est destinée uniquement à des cas spécifiques, par exemple si :

- vous devez utiliser un siège pour enfant à orienter dos à la route sur le siège du passager (dans certains pays, en raison de disposi-

tions légales divergentes, face à la route) **»** page 91,

- malgré la bonne position du siège du conducteur, celui-ci ne peut pas respecter la distance minimale de 25 cm entre sa cage thoracique et le milieu du volant ;
- des équipements spéciaux doivent être montés au niveau du volant en raison d'un handicap ;
- vous faites monter des sièges spéciaux (des sièges orthopédiques non équipés d'airbags latéraux, par exemple).

Vous pouvez désactiver l'airbag frontal du passager en utilisant la commande **»** page 88.

Nous vous recommandons de vous rendre chez un partenaire SEAT afin que celui-ci effectue la désactivation éventuelle d'autres airbags.

Contrôle du système d'airbag

Le fonctionnement du système d'airbag est contrôlé électroniquement, même si un airbag est désactivé.

Si l'airbag a été désactivé via un système de diagnostic :

- après avoir mis le contact d'allumage, le témoin du système d'airbag  s'allume pendant environ 4 secondes, puis clignote pendant 12 secondes.

Si l'airbag a été désactivé avec la commande d'airbag du côté de la planche de bord :

- après avoir mis le contact d'allumage, le témoin d'airbag  s'allumera pendant environ 4 secondes ;
- l'airbag désactivé est indiqué par le témoin **OFF**  qui s'allume sur l'inscription **PASSENGER AIR BAG OFF**  située au centre de la planche de bord **»** fig. 94.

AVERTISSEMENT

En cas de dysfonctionnement du système d'airbags, ces derniers pourraient se déclencher difficilement, ne pas se déclencher du tout ou même se déclencher de manière inattendue, ce qui peut entraîner des blessures graves, voire mortelles.

- **Faites immédiatement contrôler le système d'airbags dans un atelier spécialisé.**
- **Ne montez jamais un siège pour enfants sur le siège du passager avant ou retirez le siège pour enfants monté ! En cas d'accident, l'airbag frontal du passager avant risquerait de se déclencher malgré le défaut.**

ATTENTION

Veillez toujours tenir compte des témoins de contrôle allumés et des descriptions et indications correspondantes afin de ne pas endommager le véhicule.

i Nota

- Respectez la législation en vigueur dans votre pays relative à la déconnexion des airbags.
- Vous pourrez obtenir des informations sur les airbags pouvant être désactivés sur votre véhicule chez votre partenaire SEAT.

Commande de l'airbag frontal du passager avant



Fig. 94 Commande de l'airbag frontal du passager.



Fig. 95 Témoin de désactivation de l'airbag du passager.

Lisez attentivement les informations complémentaires »» page 18.

La commande ne désactive que l'airbag frontal du passager.

Activation de l'airbag

- Coupez le contact d'allumage.
- Ouvrez la boîte à gants côté passager.
- Introduisez le panneton de la clé dans la rainure prévue à cet effet de la commande de désactivation de l'airbag du côté passager »» fig. 94. Le panneton doit entrer sur 3/4 environ de sa longueur, jusqu'à atteindre la butée.
- Ensuite, tournez doucement la clé pour passer à la position **ON**. Ne forcez pas si vous ressentez une résistance, et assurez-vous d'avoir introduit le panneton de la clé jusqu'au bout.

- Fermez la boîte à gants du côté du passager.
- Le contact d'allumage étant mis, vérifiez que le témoin **OFF** »» fig. 95 ne s'allume pas sur l'inscription **PASSENGER AIR BAG OFF** »» au centre de la planche de bord.
- Le témoin **ON** »» s'allume pendant 60 secondes au centre de la planche de bord.

Témoin sur l'inscription **PASSENGER AIR BAG OFF** »» (airbag du passager désactivé)

Après avoir mis le contact d'allumage, si l'airbag frontal du passager est **désactivé**, le témoin s'allume pendant quelques secondes, puis il s'éteint pendant environ une seconde, avant de se rallumer.

Si le témoin clignote, cela indique une panne dans le système de déconnexion de l'airbag »» ⚠. **Rendez-vous immédiatement chez un partenaire SEAT.**

⚠ AVERTISSEMENT

- Le conducteur du véhicule est responsable de l'activation ou de la désactivation de l'airbag.
- Ne désactivez l'airbag que lorsque le contact d'allumage est coupé ! Sinon, vous pourriez provoquer une panne dans le système de déconnexion de l'airbag.
- Vous ne devez en aucun cas laisser la clé dans le contacteur de déconnexion de l'airbag, car cela risque de l'endommager, ou,

pendant la conduite, d'activer ou de désactiver l'airbag.

- Si le témoin OFF  (airbag désactivé) clignote, l'airbag frontal du passager avant ne se déclenchera pas en cas d'accident ! Faites contrôler le système immédiatement chez un partenaire SEAT.

Transport d'enfants en toute sécurité

Sécurité des enfants

Introduction

Pour des raisons de sécurité et comme le prouvent les statistiques sur les accidents de la route, les enfants de moins de 12 ans sont, dans la plupart des cas, plus en sécurité sur la banquette arrière que sur le siège du passager. Les enfants doivent être installés sur la banquette arrière soit dans un siège pour enfants, soit avec les ceintures de sécurité existantes, suivant leur âge, leur taille et leur poids. Pour des raisons de sécurité, le siège pour enfants devrait être installé au milieu de la banquette arrière ou derrière le siège du passager.

Il va de soi que le principe physique d'un accident s'applique aussi aux enfants » page 79. Les muscles et l'ossature des enfants ne sont pas encore, à la différence de ceux des adultes, entièrement développés. Les enfants encourent donc un plus grand risque de blessure.

Afin de réduire ce risque de blessure, il est permis de transporter des enfants uniquement dans des sièges qui leur sont spécialement adaptés !

Nous vous recommandons d'utiliser pour votre véhicule les systèmes de retenue pour enfants du Programme d'Accessoires d'Origine SEAT qui comportent des systèmes pour tous les âges sous le nom de « Peke » (en fonction du pays).

Ces systèmes ont été spécialement conçus et homologués et sont conformes à la réglementation ECE-R44.

Pour la pose et l'utilisation des sièges pour enfant, respectez les dispositions légales et les consignes de leur fabricant. Veuillez impérativement lire et tenir compte de la section » page 89.

Nous vous conseillons de joindre la notice d'utilisation du fabricant de votre siège pour enfants à la documentation de bord et de toujours conserver ces documents à bord.

Indications importantes concernant l'airbag frontal du passager avant

Lisez attentivement les informations complémentaires »  page 20.

Veillez tenir compte des indications de sécurité des chapitres suivants :

- Distance de sécurité de l'airbag du passager avant » page 82.

• Objets situés entre le passager avant et l'airbag du passager avant » »  au chapitre Airbags frontaux à la page 84.

L'airbag frontal du côté du passager avant, s'il est activé, représente un très grand danger pour un enfant s'il voyage dos à la route : le siège risque d'être percuté très violemment en cas de déclenchement de l'airbag du passager, ce qui peut provoquer de blessures graves, voire mortelles. Les enfants jusqu'à l'âge de douze ans doivent toujours voyager sur les sièges arrière.

Pour cette raison, nous vous recommandons vivement de faire voyager les enfants sur la banquette arrière. Il s'agit de l'emplacement le plus sûr du véhicule. Une autre solution consiste à désactiver l'airbag du passager à l'aide de la commande à clé » » page 88. Utilisez un siège pour enfant adapté à l'âge et à la taille de l'enfant » » page 91.

AVERTISSEMENT

- En cas d'accident, les risques de blessures graves ou mortelles sont d'autant plus importants pour l'enfant quand le siège pour enfant est monté sur le siège du passager.
- Si l'airbag du passager se déclenche, il risque de percuter le siège pour enfant dos à la route et de le projeter très violemment contre la porte, le ciel de pavillon ou le dossier de siège.

• **N'installez jamais un siège pour enfant dos à la route sur le siège du passager si l'airbag frontal n'a pas été préalablement désactivé – danger de mort !** Si, à titre exceptionnel, il était nécessaire de transporter un enfant sur le siège du passager, désactivez toujours l'airbag frontal de ce siège » » page 86. Si le siège du passager peut être réglé en hauteur, le placer dans sa position la plus haute et reculée. Si le siège est fixe, n'installez aucun système de retenue pour enfant à cet emplacement.

• Sur les versions qui ne sont pas équipées d'un interrupteur à clé pour la déconnexion de l'airbag, vous devez vous rendre auprès d'un Service Technique pour réaliser cette déconnexion.

• Tous les occupants du véhicule – en particulier les enfants – doivent être correctement assis et attachés durant le trajet.

• Ne prenez jamais un enfant ou un bébé sur vos genoux – danger de mort !

• N'autorisez jamais un enfant à être transporté sans être attaché, à se tenir debout pendant la marche du véhicule ou encore à s'agenouiller sur les sièges. En cas d'accident, votre enfant serait projeté dans l'habitacle et risquerait de mettre en danger sa vie ainsi que celle des autres occupants du véhicule.

• Si, au cours de la conduite, les enfants ne sont pas correctement assis, ils s'exposent à de plus grands risques de blessures en cas de freinage brusque ou d'accident. Cette remarque concerne en particulier les enfants

assis sur le siège du passager si l'airbag se déclenche au cours d'un accident – risque de blessures très graves, voire mortelles !

• Un siège adapté peut protéger votre enfant !

• Ne laissez jamais un enfant seul dans le siège pour enfants de votre véhicule car suivant la saison, la température dans un véhicule en stationnement peut devenir très élevée et presque mortelle.

• S'ils ne sont pas installés dans un siège pour enfant, les enfants de moins de 1,50 m ne doivent pas être attachés avec une ceinture de sécurité standard, car ils risquent d'être blessés au niveau de l'abdomen et du cou en cas de freinage brusque ou d'accident.

• La sangle de la ceinture ne doit pas être tordue et la ceinture de sécurité doit être bien mise » » page 76.

• Un siège pour enfant est conçu pour porter un seul enfant » » page 91, Sièges pour enfant.

• Lorsque vous montez un siège pour enfants sur la banquette arrière, il est recommandé d'activer le système de sécurité enfant des portes » » page 134.

Sièges pour enfant

Indications de sécurité

Lisez attentivement les informations complémentaires » page 20.

⚠ AVERTISSEMENT

Durant la marche du véhicule, les enfants doivent être attachés par un système de retenue correspondant à leur âge, leur poids et leur taille.

- Veuillez dans tous les cas lire et respecter les informations et avertissements concernant l'utilisation des sièges pour enfant » page 89.

⚠ AVERTISSEMENT

Les anneaux de fixation sont conçus uniquement pour les sièges pour enfants équipés des systèmes « ISOFIX » et Top Tether*.

- Ne fixez jamais sur les anneaux de fixation des sièges pour enfants sans système « ISOFIX », Top Tether*, des ceintures ou de quelconques objets : danger de mort !
- Veuillez à ce que le siège pour enfants soit bien fixé dans les anneaux « ISOFIX » et Top Tether*.

⚠ AVERTISSEMENT

Une mauvaise installation des sièges de sécurité augmente le risque de blessures en cas d'accident.

- N'attachez jamais la sangle de fixation à un crochet de fixation du coffre à bagages.
- Ne fixez jamais de bagages ou autres objets aux points d'ancrage inférieurs (ISOFIX) ni aux supérieurs (Top Tether).

Classification des sièges pour enfant en différents groupes

Seuls les sièges pour enfants homologués et adaptés à l'enfant sont autorisés.

Les sièges pour enfants doivent répondre à la norme ECE-R 44. ECE-R signifie : Règlement de la Commission Économique pour l'Europe.

Les sièges pour enfant sont classés en 5 groupes :

Groupe 0 : jusqu'à 10 kg (jusqu'à 9 mois environ)

Groupe 0+ : jusqu'à 13 kg (jusqu'à 18 mois environ)

Groupe 1 : de 9 à 18 kg (jusqu'à 4 ans environ)

Groupe 2 : de 15 à 25 kg (jusqu'à 7 ans environ)

Groupe 3 : de 22 à 36 kg (jusqu'à 7 ans environ)

Le label de contrôle ECE-R 44 (E majuscule encadré et le numéro d'homologation en dessous) est apposé par moulage sur les sièges pour enfant conformes à la norme du même nom.

Pour la pose et l'utilisation des sièges pour enfant, respectez les dispositions légales et les consignes de leur fabricant.

Nous vous conseillons de joindre la notice d'utilisation du fabricant de votre siège pour enfant au Livre de Bord et de toujours conserver ces documents à bord.

SEAT recommande d'utiliser des sièges pour enfants du **Catalogue d'Accessoires d'Origine**. Ces sièges ont été sélectionnés et contrôlés pour être utilisés dans les véhicules SEAT. Chez un partenaire SEAT, vous pourrez acheter le siège adapté à votre modèle et au groupe d'âge.

Urgences

Auto-assistance

Outillage de bord, kit anticrevaillon*

L'outillage de bord et le kit anticrevaillon* sont logés sous le plancher de chargement dans le coffre à bagages.

Pour accéder à l'outillage de bord :

- Soulevez le plancher de chargement via la poignée en plastique jusqu'à ce qu'il soit maintenu par les languettes se trouvant de chaque côté.

En fonction de l'équipement, le kit anticrevaillon* se trouve sous le revêtement du plancher de chargement.

L'outillage de bord comprend :

- Un cric*
- Étrier métallique pour retirer les enjoliveurs de roue pleins*/pince pour les capuchons des boulons de roue.
- Une clé démonte-roue*
- Œillet de remorquage
- Un adaptateur de boulon de roue antivolt*
- Dispositif d'attelage pour remorque

Quelques-unes des pièces citées ici ne s'apparentent qu'à certaines versions de modèles ou sont des options.

Nota

Le cric n'est pas un objet utilisé généralement dans le cadre de la maintenance. Si nécessaire, il devra être graissé à l'aide de graisse universelle.

Réparation des pneus

Kit anticrevaillon TMS (Tyre Mobility System)*

Lisez attentivement les informations complémentaires »  page 60

Grâce au kit anticrevaillon* (Tyre Mobility System), il est possible de réparer de manière fiable des dommages sur un pneu dus à des corps étrangers ou des perforations allant jusqu'à environ **4 mm** de diamètre. **Ne retirez pas le corps étranger, une vis ou un clou par ex., du pneu.**

Après avoir appliqué le produit de colmatage sur le pneu, il est indispensable de vérifier la pression de gonflage du pneu environ 10 minutes après avoir roulé.

Utilisez le kit de crevaillon pour gonfler un pneu uniquement après avoir stationné le véhicule dans un lieu sûr et si vous connaissez

les opérations à suivre, les normes de sécurité et que vous disposez du kit de crevaillon correct ! Sinon, demandez de l'aide à du personnel spécialisé.

N'utilisez pas le produit de colmatage dans les cas suivants :

- Lorsque la jante est endommagée.
- Pour des températures extérieures inférieures à -20 °C (-4 °F).
- En cas de coupes ou de perforations sur le pneu dépassant les 4 mm.
- Si vous avez roulé alors que la pression des pneus est trop faible ou avec un pneu à plat.
- Si la date de péremption de la bouteille de produit de colmatage est dépassée.

AVERTISSEMENT

L'utilisation du kit anticrevaillon peut être dangereuse, surtout lors du gonflage du pneu en bordure de route. Pour réduire le risque de blessures graves, tenez compte des instructions suivantes :

- Arrêtez le véhicule de manière sûre dès que possible. Stationnez à une distance sécuritaire de la circulation pour gonfler le pneu.
- Assurez-vous que le sol est plat et ferme.
- Les occupants, et plus particulièrement les enfants, devront se placer à une distance de sécurité de la zone de travail.
- Allumez vos feux de détresse pour alerter les autres usagers de la route.

- Utilisez le kit antirevaision uniquement si nous connaissez les opérations à suivre. Sinon, demandez de l'aide à du personnel spécialisé.

- Le kit antirevaision est prévu uniquement pour un cas d'urgence, pour vous permettre de rouler jusqu'à l'atelier le plus proche.

- Remplacez au plus vite le pneu réparé avec le kit de crevaision.

- Le produit de colmatage est nuisible pour la santé et il doit être immédiatement nettoyé en cas de contact avec la peau.

- Maintenez le kit de crevaision toujours hors de portée des enfants.

- N'utilisez jamais un cric homologué, même s'il a été homologué pour votre véhicule.

- Arrêtez toujours le moteur, tirez sur le levier du frein à main jusqu'en butée et passez une vitesse s'il s'agit d'une boîte mécanique pour réduire le risque de mouvement involontaire du véhicule.

⚠ AVERTISSEMENT

Un pneu réparé avec du produit de colmatage n'a pas les mêmes qualités routières qu'un pneu conventionnel.

- Ne roulez jamais à une vitesse supérieure à 80 km/h (50 mph) !

- Évitez les accélérations à fond, les freinages brusques et ne prenez pas de virages à vive allure.

- Conduisez uniquement pendant 10 minutes à un maximum de 80 km/h (50 mph) et vérifiez ensuite le pneu.

🌿 Conseil antipollution

Jetez le produit de colmatage usagé ou périmé conformément aux dispositions légales en vigueur.

i Nota

Vous pouvez acheter une bouteille de produit de colmatage neuve pour pneus dans les partenaires SEAT.

i Nota

Lisez attentivement la notice d'utilisation du fabricant du kit antirevaision*.

Contenu du kit antirevaision*

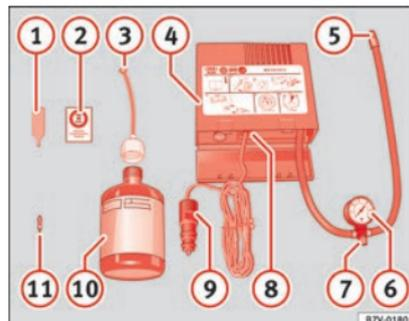


Fig. 96 Représentation standard : contenu du kit antirevaision.

Le kit antirevaision se trouve dans le coffre à bagages, sous le revêtement de plancher. Il inclut les composants suivants »» **fig. 96** :

- ① Démonte-obus
- ② Autocollant indiquant la vitesse maximale autorisée « max. 80 km/h » ou « max. 50 mph »
- ③ Tuyau de remplissage avec bouchon
- ④ Compresseur d'air
- ⑤ Tuyau de gonflage des pneus
- ⑥ Témoin du système de contrôle de la pression des pneus (il peut également être intégré au compresseur).

»

- 7 Vis d'évacuation d'air (au lieu de celui-ci, le compresseur peut disposer d'un bouton).
- 8 Interrupteur ON/OFF
- 9 Connecteur 12 volts
- 10 Bouteille de produit de colmatage
- 11 Obus de valve de rechange

Le **démonte-obus à valve** ① possède à son extrémité inférieure une rainure pour l'obus de valve. L'obus de valve peut uniquement être vissé ou dévissé de cette manière. Il en va de même pour le remplacement de celui-ci ⑪.

⚠ AVERTISSEMENT

Lors du gonflage de la roue, le compresseur d'air et le tuyau de gonflage peuvent chauffer.

- Protégez les mains et la peau des pièces chaudes.
- Ne placez pas le flexible de gonflage des pneus et le compresseur d'air chaud sur les matériaux inflammables.
- Laissez-les refroidir avant de ranger l'appareil.
- S'il n'est pas possible de gonfler le pneu à 2,0 bars (29 psi/200 kPa) minimum, celui-ci est trop endommagé. Le produit de colmatage n'est pas en mesure de colmater le pneu. Arrêtez-vous tout de suite. Faites appel à un spécialiste en mesure de vous dépanner.

⌚ ATTENTION

Éteignez le compresseur d'air après un maximum de 8 minutes de fonctionnement pour qu'il ne surchauffe pas ! Avant de rallumer le compresseur d'air, laissez-le refroidir quelques minutes.

Contrôle après 10 minutes de conduite

Revissez le tuyau de gonflage » fig. 96 ⑤ et vérifiez la pression du manomètre ⑥.

1,3 bars (19 psi/130 kPa) et inférieur :

- **Arrêtez-vous !** Le kit de crevaison ne permet pas de colmater suffisamment le pneu.
- Faites appel à un spécialiste en mesure de vous dépanner » ⚠.

1,4 bars (20 psi/140 kPa) et supérieur :

- Recorriger la pression du pneu à la valeur correcte.
- Reprenez soigneusement la conduite jusqu'à l'atelier spécialisé le plus proche sans dépasser les 80 km/h (50 mph).
- Faites-y remplacer le pneu défectueux.

⚠ AVERTISSEMENT

La conduite avec un pneu non colmaté est dangereuse et peut provoquer des accidents et des blessures graves.

- Arrêtez-vous tout de suite si la pression du pneu est de 1,3 bars (19 psi/130 kPa) et inférieure.
- Faites appel à un spécialiste en mesure de vous dépanner.

Déverrouillage/verrouillage d'urgence

Introduction

Lisez attentivement les informations complémentaires » 📖 page 11, » 📖 page 12.

Les portes, le hayon et le toit ouvrant déflecteur électrique peuvent être verrouillés manuellement et déverrouillés partiellement, par exemple, si la clé ou le verrouillage centralisé sont endommagés.

⚠ AVERTISSEMENT

Effectuer une ouverture ou un verrouillage de secours sans faire attention peut entraîner des blessures graves.

- Si le véhicule est verrouillé de l'extérieur, les portes et les glaces ne pourront pas être ouvertes de l'intérieur !

- Ne laissez jamais seuls à bord des enfants ou des personnes dépendant de l'aide d'autrui. Ils ne seraient pas à même de sortir seuls du véhicule ou de se porter secours à eux-mêmes dans une situation d'urgence.
- Selon l'époque de l'année, l'intérieur d'un véhicule fermé peut atteindre des températures très élevées ou très basses, qui peuvent entraîner de graves blessures et maladies, voire la mort, en particulier chez les jeunes enfants.

AVERTISSEMENT

La zone de fonctionnement des portes et du hayon est dangereuse et peut provoquer des blessures.

- Ouvrez ou fermez les portes et le hayon uniquement lorsqu'il n'y a personne sur la course.

ATTENTION

Lorsque vous effectuez un verrouillage ou une ouverture de secours, démontez et remontez soigneusement et de manière correcte les composants afin d'éviter des dégâts dans le véhicule.

Remplacement des balais

Remplacement des balais d'essuie-glace avant et arrière

Lisez attentivement les informations complémentaires »  page 68.

Les balais d'essuie-glace sont équipés de série avec une couche de graphite. Cette couche permet au balayage sur la glace d'être silencieux. Si la couche est endommagée, le bruit augmente lors du balayage de l'eau sur la glace.

Contrôlez régulièrement l'état des balais d'essuie-glace. **Si les balais raclent sur la vitre**, il est conseillé de les remplacer s'ils sont endommagés ou de les nettoyer s'ils sont encrassés » .

Il est conseillé de remplacer immédiatement des balais d'essuie-glace endommagés. Vous pouvez les acheter dans des ateliers spécialisés.

AVERTISSEMENT

Les balais d'essuie-glace usés ou sales réduisent la visibilité et augmentent le risque d'accidents et de blessures graves.

- Remplacez les balais d'essuie-glace dès qu'ils sont endommagés ou usés et qu'ils ne nettoient plus suffisamment le pare-brise.

ATTENTION

- Des balais d'essuie-glace défectueux ou encrassés peuvent rayer le verre.
- Si vous utilisez des nettoyeurs contenant des solvants, des éponges rêches ou des objets pointus pour nettoyer les balais, vous endommagerez la couche de graphite.
- Ne nettoyez jamais les glaces avec du carburant, du dissolvant pour vernis à ongles, du diluant ou des produits similaires.
- En cas de gel, vérifiez si les balais d'essuie-glace ne sont pas gelés avant de mettre en marche l'essuie-glace ! S'il fait froid, il peut être utile de placer l'essuie-glace en position d'entretien lorsque vous garez le véhicule »  page 67.

ATTENTION

- Pour éviter d'endommager le capot-moteur et les bras d'essuie-glace, abaissez-les uniquement en position d'entretien.
- Avant de commencer à conduire, il faut toujours abaisser les bras de l'essuie-glace.

Remorquage et démarrage du moteur par remorquage

Généralités

Lisez attentivement les informations complémentaires »  page 64. »

Démarrer par remorquage consiste à mettre en marche le moteur d'un véhicule tandis qu'un autre le tire.

Remorquer consiste à tirer un véhicule n'étant pas en état de circuler.

Si le véhicule est équipé du système Keyless Access, il ne pourra être remorqué que si le contact est enclenché !

Si le véhicule est remorqué avec le moteur arrêté et le contact d'allumage mis, sa batterie se déchargera. En fonction du niveau de charge de la batterie, la chute de tension peut être si importante qu'elle cessera d'alimenter en quelques minutes les appareils électriques du véhicule, tels que les feux de détresse. Sur les véhicules équipés du système Keyless Access, le volant risque d'être verrouillé.

AVERTISSEMENT

En l'absence de courant électrique, tous les dispositifs d'éclairage tels que les feux stop et les clignotants sont hors fonction. Ne faites pas remorquer votre véhicule. S'il n'est pas fermé, il existe des risques d'accident !

AVERTISSEMENT

Le démarrage par remorquage présente un risque d'accident élevé, risque de collision avec le véhicule tracteur, par exemple.

ATTENTION

S'il n'y a pas de lubrifiant dans la boîte de vitesses suite à un défaut, le véhicule ne doit être remorqué qu'avec les roues motrices soulevées ou être chargé sur un véhicule de transport ou une remorque prévus à cet effet.

ATTENTION

La distance de remorquage pour démarrer le moteur ne doit pas dépasser 50 m : risque d'endommagement du catalyseur.

Nota

- Veuillez respecter les dispositions légales en la matière.
- Le signal de détresse doit être allumé sur les deux véhicules. Respectez également toute autre disposition en la matière.
- Le câble de remorquage ne doit pas être tordu. Sinon, l'œillet de remorquage avant pourrait quitter le véhicule.

Indications de démarrage par remorquage

Il n'est généralement pas recommandé de démarrer un véhicule par remorquage. Utilisez plutôt l'aide au démarrage »  page 65.

Pour des raisons techniques, il n'est pas autorisé de démarrer par remorquage les véhicules suivants :

- Véhicules à boîte de vitesses automatique.
- Si la batterie du véhicule est déchargée car sur les véhicules équipés d'un système de fermeture et de démarrage Keyless Access, la direction reste verrouillée et il est impossible de déverrouiller le frein de stationnement électronique ni le verrouillage électronique de la colonne de direction si ces systèmes ont été activés.
- Si la batterie du véhicule est déchargée, il est possible que les appareils de commande du moteur ne fonctionnent pas correctement.

S'il est malgré tout nécessaire de démarrer votre véhicule par remorquage (boîte mécanique uniquement) :

- Passez la 2e ou la 3e vitesse.
- Maintenez la pédale d'embrayage enfoncée.
- Mettez le contact et allumez les feux de détresse.
- Lorsque les deux véhicules sont en mouvement, relâchez la pédale d'embrayage.
- Dès que le moteur a démarré, enfoncez la pédale d'embrayage et passez au point mort pour éviter d'entrer en collision avec le véhicule tracteur.

i Nota

Le véhicule ne pourra être remorqué que si le frein de stationnement électronique et le verrouillage électronique de la colonne de direction (le cas échéant) sont désactivés. Si le véhicule n'a plus de courant ou que son système électrique est en panne, le moteur devra être démarré avec l'aide au démarrage afin de désactiver le frein de stationnement électronique et le verrouillage électronique de la colonne de direction.

Œillet de remorquage avant



Fig. 97 Pare-chocs avant droit : œillet de remorquage vissé

Ne montez l'œillet de remorquage avant qu'en cas de besoin.

Le pare-chocs avant présente un cache avec une ouverture dans laquelle vient se visser l'œillet de remorquage.

- Pour ouvrir le cache, appuyez sur le côté gauche de celui-ci.
- Retirez l'œillet de remorquage de l'outillage de bord » page 92.
- Vissez l'œillet de remorquage dans le filetage » fig. 97 jusqu'en butée et serrez-le à fond avec la clé pour boulons de roues.

Dévissez l'œillet de remorquage après utilisation et remettez le cache en place sur le pare-chocs. Remettez l'œillet de remorquage dans l'outillage de bord. Ayez toujours l'œillet de remorquage à bord.

Œillet de remorquage arrière



Fig. 98 Pare-chocs arrière droit : capuchon de protection



Fig. 99 Pare-chocs arrière droit : œillet de remorquage vissé

Ne montez l'œillet de remorquage arrière qu'en cas de besoin.

Véhicules équipés d'un œillet de remorquage

Le pare-chocs arrière présente à droite un cache protégeant un orifice fileté.

- Retirez l'œillet de remorquage de l'outillage de bord » page 92.
- Pour ouvrir le cache, appuyez sur la partie supérieure droite de celui-ci » fig. 98.
- Vissez l'œillet de remorquage dans le filetage » fig. 99 jusqu'en butée et serrez-le à fond avec la clé pour boulons de roues.

Après utilisation, dévissez l'œillet de remorquage et rangez-le avec l'outillage de bord. Remplacez le cache sur le pare-chocs. Ayez toujours l'œillet de remorquage à bord. »

⚠ AVERTISSEMENT

- Si l'œillet de remorquage n'est pas vissé jusqu'en butée, le raccord fileté peut être arraché lors du remorquage : risque d'accident !
- Pour les véhicules équipés d'un dispositif d'attelage, utilisez uniquement des câbles de remorquage spécifiques. Risque d'accident !

ⓘ ATTENTION

Pour les véhicules équipés d'un dispositif d'attelage, utilisez uniquement des barres de remorquage spécifiques pour éviter d'endommager la boule d'attelage. Il s'agit de barres de remorquages spécialement homologuées pour des dispositifs d'attelage.

Remorquage de véhicules équipés d'une boîte mécanique

Le remorquage ne pose en général pas de problèmes.

Veillez tenir compte des recommandations » page 95.

Le véhicule peut être remorqué normalement avec une barre ou un câble de remorquage, ou encore avec l'essieu avant ou arrière soulevé. La vitesse de remorquage maximale autorisée est de **50 km/h** (30 mph).

Remorquage de véhicules équipés d'une boîte automatique

Le remorquage n'est pas sans poser de problèmes.

Veillez tenir compte des recommandations » page 95.

Le véhicule peut être remorqué normalement avec une barre ou un câble de remorquage. Pour le remorquage, veuillez tenir compte des points suivants :

- Placez le **levier sélecteur en position N**.
- Avec une remorque, la vitesse maximale autorisée est de **50 km/h** (30 mph).
- Ne vous faites pas remorquer sur une distance supérieure à **50 km**. Raison : lorsque le moteur est arrêté, la pompe à huile de la boîte automatique ne fonctionne pas ; la lubrification serait donc insuffisante pour des parcours à vitesse élevée et sur de grandes distances.

En cas d'utilisation d'un **véhicule de dépannage**, le véhicule ne doit être remorqué qu'avec l'essieu *avant* soulevé. Raison : les arbres d'entraînement sont montés sur les roues avant. Lorsque l'essieu arrière du véhicule est soulevé, le véhicule est tiré par l'arrière et les arbres d'entraînement tournent *en sens inverse*. Les pignons planétaires et satellites de la boîte automatique atteignent alors des vitesses de rotation tellement éle-

vées que la boîte sera fortement endommagée en peu de temps.

ⓘ Nota

- Si un remorquage normal n'est pas possible ou si la distance de remorquage est supérieure à 50 km, le véhicule devra être transporté sur un camion spécial ou une remorque spéciale.
- Si l'alimentation en cours est coupée sur la position P, le levier sélecteur reste verrouillé. Ce levier doit être déverrouillé d'urgence pour dégager le véhicule et lors des manœuvres de stationnement »  page 46.

Fusibles et ampoules

Fusibles

Brève introduction

En principe, un fusible peut être assigné à plusieurs dispositifs. Inversement, il est possible que plusieurs fusibles correspondent à un dispositif.

Remplacez les fusibles uniquement si vous avez trouvé une solution à la cause de l'erreur. Si un fusible neuf grille de nouveau après peu de temps, faites vérifier l'équipement électrique dans un atelier spécialisé.

⚠ AVERTISSEMENT

La haute tension du système électrique peut provoquer des décharges et des brûlures graves, pouvant entraîner la mort !

- Ne touchez jamais au câblage électrique de l'allumage.
- Évitez les courts-circuits dans l'équipement électrique.

⚠ AVERTISSEMENT

Utiliser des fusibles inappropriés, réparer des fusibles et placer en dérivation un circuit de courant sans fusibles, peut provoquer un incendie ainsi que de graves blessures.

- N'utilisez jamais de fusibles d'une valeur supérieure. Remplacez les fusibles uniquement par d'autres de même intensité (même couleur et gravure) et taille.
- Ne réparez jamais un fusible.
- Ne remplacez jamais les fusibles par une bande métallique, une agrafe ou similaire.

ⓘ ATTENTION

• Afin de ne pas endommager le système électrique du véhicule, avant de remplacer un fusible vous devez toujours couper l'allumage, les feux ainsi que les autres dispositifs électriques et retirer la clé du contact.

• Si vous remplacez un fusible défectueux par un autre de plus forte intensité, cela risque d'endommager un autre point de l'équipement électrique.

• Veillez à protéger les boîtes à fusibles ouvertes contre la saleté et l'humidité. Cela empêchera qu'elles endommagent le système électrique.

ⓘ Nota

- Il peut y avoir plusieurs fusibles pour un dispositif.
- Plusieurs dispositifs peuvent être sécurisés par le même fusible.

Fusibles du véhicule

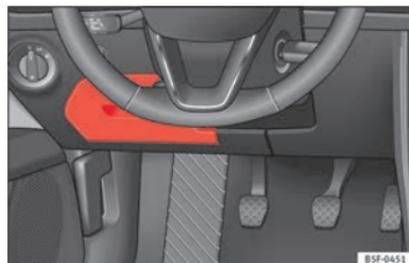


Fig. 100 Sur le tableau de bord côté conducteur : cache du boîtier de fusibles.

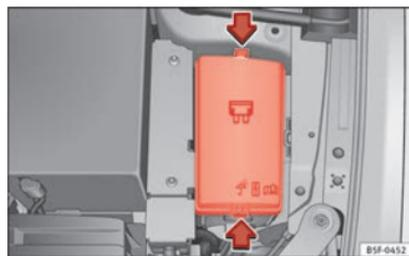


Fig. 101 Dans le compartiment moteur : cache du boîtier de fusibles.

Lisez attentivement les informations complémentaires »» page 58

Remplacez les fusibles uniquement par d'autres de même intensité (même couleur et gravure) et taille.

Ouverture et fermeture de la boîte à fusibles située sous la planche de bord

• *Ouverture* : rabattez le couvercle vers le bas »» fig. 100.

• *Fermeture* : rabattez le couvercle vers le haut et enclenchez-le.

Ouvrir le boîtier de fusibles du compartiment moteur

• Ouvrez le capot moteur  »» page 287.

• Appuyez sur les languettes de verrouillage pour déverrouiller le cache de la boîte à fusibles »» fig. 101.

• Retirez le cache vers le haut.

• Pour **monter** le cache, placez-le sur le boîtier de fusibles. Poussez les languettes vers le bas jusqu'à ce qu'elles s'encastrent de manière audible.

Affectation des fusibles dans l'habitacle

N°	Consommateurs/Ampères	
4	Taxi	3
5	Gateway	5
6	Levier boîte automatique	5
7	Panneau de commande du climatiseur/chauffage, chauffage de la lunette arrière	10
8	Diagnostic, contacteur du frein à main, contacteur des feux, feux de recul, plafonnier	10

N°	Consommateurs/Ampères	
9	Colonne de direction	5
10	Écran de l'autoradio	5
12	Radio	20
13	Mode de conduite	15
14	Ventilateur du climatiseur	40
15	Système sans clé	10
16	Connectivity Box	7,5
17	Combiné d'instruments	5
18	Caméra arrière	7,5
19	Système sans clé	7,5
21	Centrale 4x4 Haldex	15
22	Remorque	15
23	Feux droit	40
24	Toit ouvrant électrique	30
25	Porte gauche	30
26	Sièges chauffants	20
28	Remorque	25
31	Feux gauche	40
32	Centrale aide au stationnement, caméra avant, radar	7,5
33	Airbag	5

N°	Consommateurs/Ampères	
34	Interrupteur marche arrière, capteur climat, miroir électrochromique	7,5
35	Diagnostic, centrale projecteurs, réglage projecteurs	10
36	Phare LED droit	10
37	Phare LED gauche	10
38	Remorque	25
39	Porte droite	30
40	Prise 12 V	20
42	Verrouillage centralisé	40
43	Plafonniers	30
44	Remorque	15
45	Siège électrique du conducteur	15
47	Essuie-glace arrière	15
49	Démarrateur, capteur de l'embrayage	5
53	Dégivrage de la lunette arrière	30

Affectation des fusibles dans le compartiment-moteur

N°	Consommateurs/Ampères	
1	Appareil de commande de l'ESP	40/20
2	Appareil de commande de l'ESP	40/60

N°	Consommateurs/Ampères	
3	Appareil de commande du moteur (diesel/essence)	30/15
4	Capteurs moteur	5/10
5	Capteurs moteur	7,5/10
6	Capteur du feu stop	5
7	Alimentations du moteur	5/10
8	Sonde Lambda	10/15
9	Moteur	5/10/20
10	Centrale pompe essence	10/15/20
11	PTC	40
12	PTC	40
13	Appareil de commande de la boîte de vitesses automatique	15/30
15	Klaxon	15
16	Centrale pompe essence	5/15/20
17	Appareil de commande du moteur	7,5
18	Borne 30 (positif de référence)	5
19	Essuie-glace avant	30
20	Avertisseur sonore	10
22	Centrale moteur	5
23	Démarrreur	30

N°	Consommateurs/Ampères	
24	PTC	40
31	Différentiel électronique CUPRA	15
33	Pompe boîte de vitesses automatique	30

⚠ ATTENTION

- Démontez les caches des boîtiers de fusibles et remontez-les correctement afin d'éviter des dégâts sur le véhicule.
- Veillez à protéger les boîtiers de fusibles ouverts contre la saleté et l'humidité. La saleté et l'humidité dans les boîtiers de fusibles peuvent provoquer des dommages sur le système électrique.

i Nota

- Les fusibles sont plus nombreux dans le véhicule que ce qui est indiqué dans ce chapitre. Ils doivent impérativement être remplacés dans un atelier spécialisé.
- Les positions non occupées par un fusible ne s'affichent pas dans les tableaux.
- Certains des équipements énumérés dans les tableaux n'appartiennent qu'à certaines versions du modèle ou constituent un équipement en option.
- Veillez prendre en considération que les tableaux précédents reflètent les données obtenues au moment de l'impression de cette

notice, et qu'elles peuvent donc faire l'objet de modifications.

Remplacement d'ampoule

Introduction au sujet

Lisez attentivement les informations complémentaires » page 59.

Le remplacement des ampoules requiert l'habileté d'un spécialiste.

Si vous souhaitez remplacer vous-même les ampoules du compartiment-moteur, rappelez-vous que c'est une zone dangereuse » au chapitre Travaux à effectuer dans le compartiment moteur à la page 287.

Une ampoule défectueuse ne doit être remplacée que par une ampoule de même exécution. La désignation figure sur le culot de l'ampoule.

En fonction de l'équipement, il existe divers systèmes de projecteurs et de feux arrière :

- Projecteur principal halogène
- Phare principal full LED*
- Projecteur principal halogène avec feu de jour LED*
- Feux arrière à ampoules
- Feu arrière à LED*

»

Système de projecteurs full LED*

Les projecteurs full LED réalisent tous les fonctions lumineuses (feux de jour, de position, clignotants, feux de croisement et feux de route) avec des diodes électroluminescentes (LED) comme source de lumière.

Les projecteurs full LED ont été conçus pour durer toute la vie du véhicule et les sources de lumière ne peuvent pas être remplacées. En cas de défaut du projecteur, rendez-vous chez un partenaire SEAT pour le remplacer.

AVERTISSEMENT

- Soyez particulièrement prudent lorsque vous effectuez des travaux dans le compartiment-moteur : risque de brûlures !
- Les ampoules sont sous pression et peuvent éclater lors du remplacement – risque de blessures !
- Lors du remplacement des ampoules, veillez à ne pas vous blesser avec les composants tranchants, en particulier ceux qui se trouvent dans le boîtier de phare.

ATTENTION

- Retirez la clé de contact avant d'effectuer des travaux sur l'équipement électrique. Risque de court-circuit !
- Éteignez l'éclairage et les feux de stationnement avant de remplacer une ampoule.
- Procédez avec précaution afin de ne pas endommager les pièces.

Conseil antipollution

Renseignez-vous dans un magasin spécialisé au sujet de l'élimination des ampoules défectueuses.

Nota

- Assurez-vous que tous les dispositifs d'éclairage de votre véhicule (l'éclairage extérieur en particulier) fonctionnent correctement. Ceci ne favorise pas seulement votre sécurité, mais également celle des autres conducteurs.
- Procurez-vous une ampoule de rechange de même type avant de procéder au remplacement.
- Ne saisissez pas l'ampoule à main nue. Utilisez un chiffon en tissu ou en papier pour éviter que l'empreinte digitale s'évapore en raison de la chaleur provenant de l'ampoule allumée, laisse des traces sur le miroir et rende le réflecteur inopérant.

Remplacement des ampoules avant

Ampoule des feux de croisement

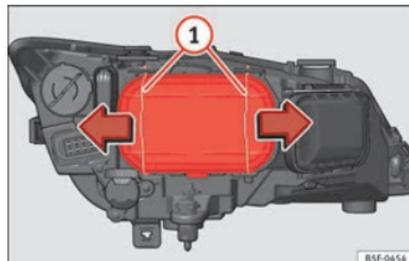


Fig. 102 Feux de croisement.

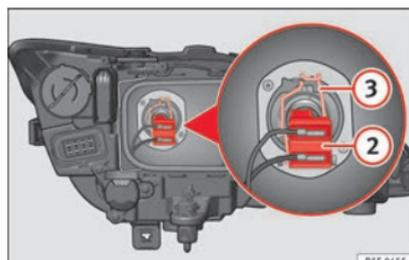


Fig. 103 Feux de croisement.

- Ouvrez le capot-moteur.
- Déplacez les tirants »» fig. 102 ① dans le sens de la flèche puis retirez le cache.

- Retirez le connecteur » fig. 103 ② de l'ampoule.
- Décrochez le ressort entrebâilleur » fig. 103 ③ en le pressant vers l'intérieur et vers la droite.
- Retirez l'ampoule et posez la nouvelle ampoule de sorte que la partie saillante de fixation de la coupelle se trouve dans la rainure du réflecteur.

Ampoule des feux de jour

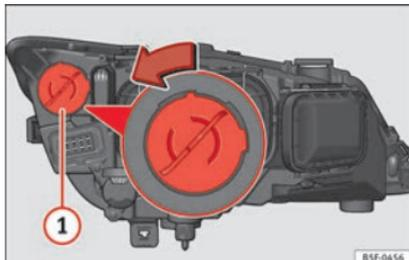


Fig. 104 Ampoule des feux de jour.

- Ouvrez le capot-moteur.
- Tournez le support d'ampoule » fig. 104 ① vers la gauche puis tirez.
- Retirez l'ampoule en appuyant sur le porte-ampoule et en la tournant simultanément vers la gauche.

- Procédez à l'envers pour la reposer.

Ampoule de clignotant

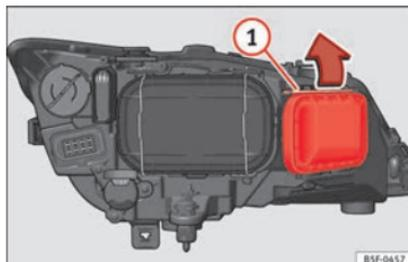


Fig. 105 Ampoule du clignotant.

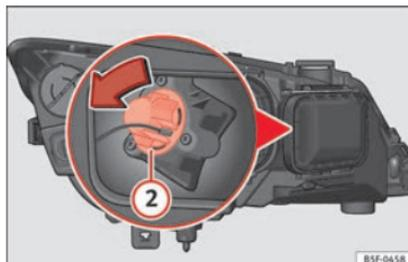


Fig. 106 Ampoule du clignotant.

- Ouvrez le capot-moteur.
- Déplacez le tirant » fig. 105 ① dans le sens de la flèche puis retirez le cache.

- Tournez le support d'ampoule » fig. 106 ② vers la gauche puis tirez.
- Retirez l'ampoule en appuyant sur le porte-ampoule et en la tournant simultanément vers la gauche.
- Procédez à l'envers pour la reposer.

Ampoule des feux de route

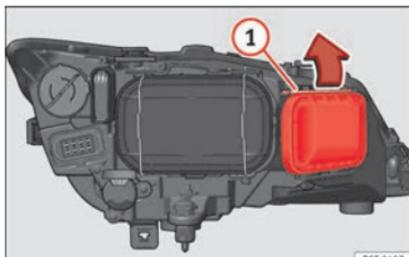


Fig. 107 Ampoule des feux de route.

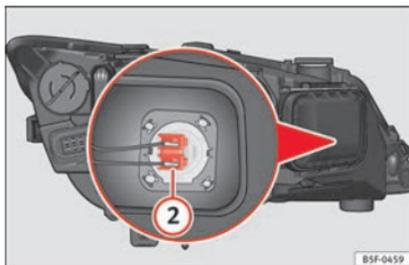


Fig. 108 Ampoule des feux de route.

- Ouvrez le capot-moteur.
- Déplacez le tirant » fig. 107 ① dans le sens de la flèche puis retirez le cache.
- Appuyez sur le connecteur » fig. 108 ② vers la gauche ou la droite et tirez.

- Retirez l'ampoule en débranchant le connecteur.
- Procédez à l'envers pour la reposer.

Ampoule du phare antibrouillard*

✓ Valable uniquement pour les versions avec ampoules

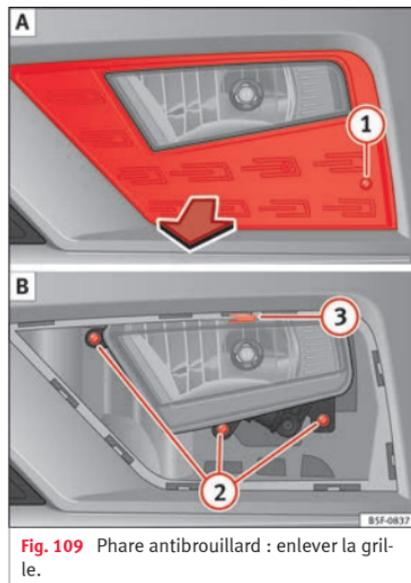


Fig. 109 Phare antibrouillard : enlever la grille.

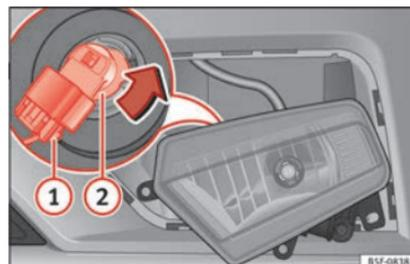


Fig. 110 Phare antibrouillard : dépose du porte-ampoule

Réalisez les opérations dans l'ordre indiqué :

1. Retirez la vis » fig. 109 ① A de la grille du phare antibrouillard à l'aide d'un tournevis puis enlevez la grille.
2. Dévissez les 3 vis » fig. 109 ② B.
3. Retirez l'agrafe métallique située sur la partie supérieure du phare antibrouillard vers l'extérieur du véhicule ③ B puis retirez le phare antibrouillard.
4. Retirez le connecteur » fig. 110 ① de la lampe.
5. Tournez le porte-ampoule ② vers la gauche puis tirez.
6. Retirez l'ampoule en appuyant sur le support d'ampoule et en la tournant simultanément vers la gauche.
7. Procédez à l'envers pour la reposer.
8. Vérifiez si l'ampoule s'allume.

i Nota

- À cause de la difficulté d'accès aux ampoules du phare antibrouillard, pour les remplacer nous vous recommandons de vous rendre chez un partenaire SEAT ou dans un atelier spécialisé.
- Les phares antibrouillard LED doivent être remplacés par des spécialistes.

Remplacer les ampoules arrière

Vue d'ensemble des feux arrière

Feux arrière latéraux

Feux clignotants	PY21W NA LL
Feux de position et feux stop	P21W LL

Feux arrière sur le hayon

Côté gauche	
Feux de position	2x W5W LL
Feu de brouillard	H21 W
Côté droit	
Feux de position	2x W5W LL
Feux de recul	P21W LL

Le tableau correspond à un véhicule circulant à droite. Selon les pays, la position des feux peut varier.

Ampoules arrière (sur l'aile)

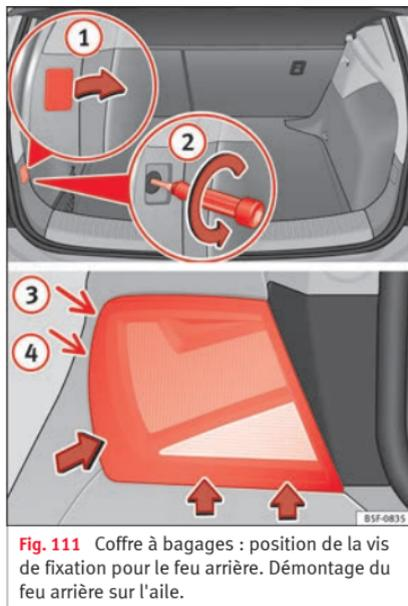


Fig. 111 Coffre à bagages : position de la vis de fixation pour le feu arrière. Démontage du feu arrière sur l'aile.

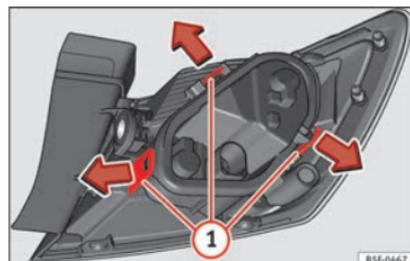


Fig. 112 Languettes de fixation au dos du feu arrière.

- Déterminez l'ampoule défectueuse.
- Ouvrez le hayon.
- Enlevez le cache à l'aide du tournevis à tête plate au niveau de l'évidement » **fig. 111** ①.
- Desserrez la vis qui se trouve derrière dans le sens contraire des aiguilles d'une montre (flèche) » **fig. 111** ② à l'aide d'un tournevis et retirez-la avec précaution.
- Basculez le feu dans le sens des flèches jusqu'à ce qu'il quitte son logement (positions ③ et ④) » **fig. 111**.
- Démontez la porte-ampoule » **fig. 112** en déverrouillant les languettes de fixation ①.
- Remplacez l'ampoule défectueuse.
- Procédez dans le sens contraire pour son montage et faites attention lors de la pose »

de la douille d'ampoule. Les languettes de fixation doivent s'encaster de manière audible.

ⓘ ATTENTION

Procédez avec précaution lors de la dépose du feu arrière pour ne pas endommager les pièces ou la carrosserie.

ⓘ Nota

Posez l'optique de projecteur sur un chiffon doux pour éviter qu'il soit rayé.

Ampoules arrière (sur le hayon du coffre à bagage)

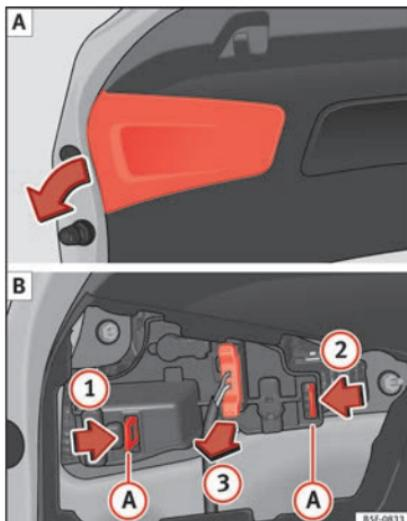


Fig. 113 Retirer le cache sur le hayon du coffre à bagages et démonter le porte-ampoule.

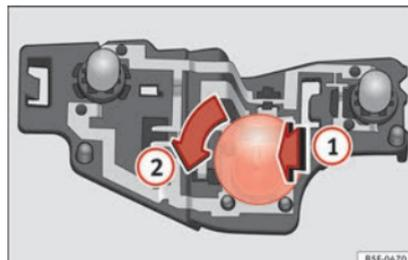


Fig. 114 Emplacement des ampoules sur le support d'ampoules.

Le hayon doit être ouvert lors du remplacement des ampoules.

- Retirez le cache du hayon dans le sens de la flèche » fig. 113 [A].
- Déverrouillez les languettes de fixation (A) du porte-ampoule, en suivant le sens des flèches (1) et (2) » fig. 113 [B].
- Retirez le porte-ampoule de son logement dans le sens de la flèche (3) » fig. 113 [B].
- Insérez l'ampoule dans le porte-ampoule en appuyant légèrement (1), tournez-la ensuite vers la gauche (2) et retirez l'ampoule défectueuse » fig. 114.
- Mettez l'ampoule neuve en place, exercez une pression au niveau du support et tournez l'ampoule vers la droite jusqu'en butée.

- Essayez l'ampoule avec un chiffon pour enlever les traces de doigts.
- Vérifiez le fonctionnement des ampoules.
- Remettez le porte-ampoule en place en vérifiant que les clips de fixation **A** **» fig. 113 B** sont correctement fixés.
- Remontez le cache du revêtement du hayon.

Ampoule du feu arrière LED (sur le hayon du coffre à bagages)



Fig. 115 Retrait du cache sur le hayon

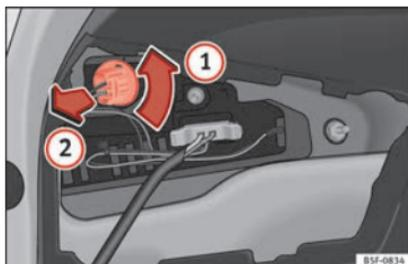


Fig. 116 Démontez le porte-ampoule.

Le hayon doit être ouvert lors du remplacement des ampoules.

- Retirez le cache du hayon dans le sens de la flèche **» fig. 115**.
- Faites tourner le porte-ampoule en sens inverse vers la gauche dans le sens de la flèche **1** **» fig. 116**.
- Retirez le porte-ampoule de son logement **2**.
- Remplacez l'ampoule défectueuse et remettez le porte-ampoule en place dans son logement en suivant la procédure inverse.
- Vérifiez le fonctionnement des ampoules.

Remplacement des ampoules de l'éclairage de plaque d'immatriculation

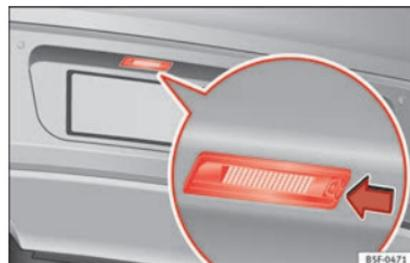


Fig. 117 Sur le pare-chocs arrière : éclairage de la plaque d'immatriculation.

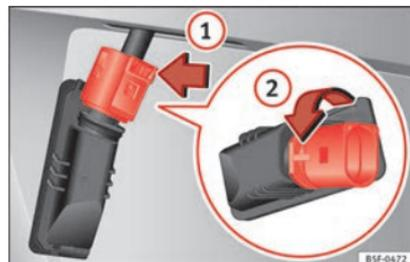


Fig. 118 Éclairage de la plaque d'immatriculation : démonter le porte-ampoule.

Réalisez les opérations dans l'ordre indiqué : **»**

1. Appuyez sur la languette de l'éclairage de la plaque d'immatriculation dans le sens de la flèche » fig. 117.
2. Ôtez l'éclairage de la plaque d'immatriculation.
3. Sur le verrouillage du connecteur, appuyez » fig. 118 dans le sens de la flèche ① et tirez sur le connecteur.
4. Tournez la douille dans le sens de la flèche ② et retirez-le avec l'ampoule.
5. Remplacez l'ampoule défectueuse par une ampoule neuve de même type.
6. Insérez la douille dans l'éclairage de la plaque d'immatriculation et tournez dans le sens contraire de la flèche ② jusqu'en butée.
7. Branchez le connecteur au support d'ampoules.

i Nota

En fonction du niveau d'équipement du véhicule, l'éclairage de la plaque d'immatriculation peut être à LED. Les diodes LED possèdent une durée de vie estimée supérieure à celle du véhicule. En cas de défaut d'un feu à LED, rendez-vous chez un partenaire SEAT pour le remplacer.

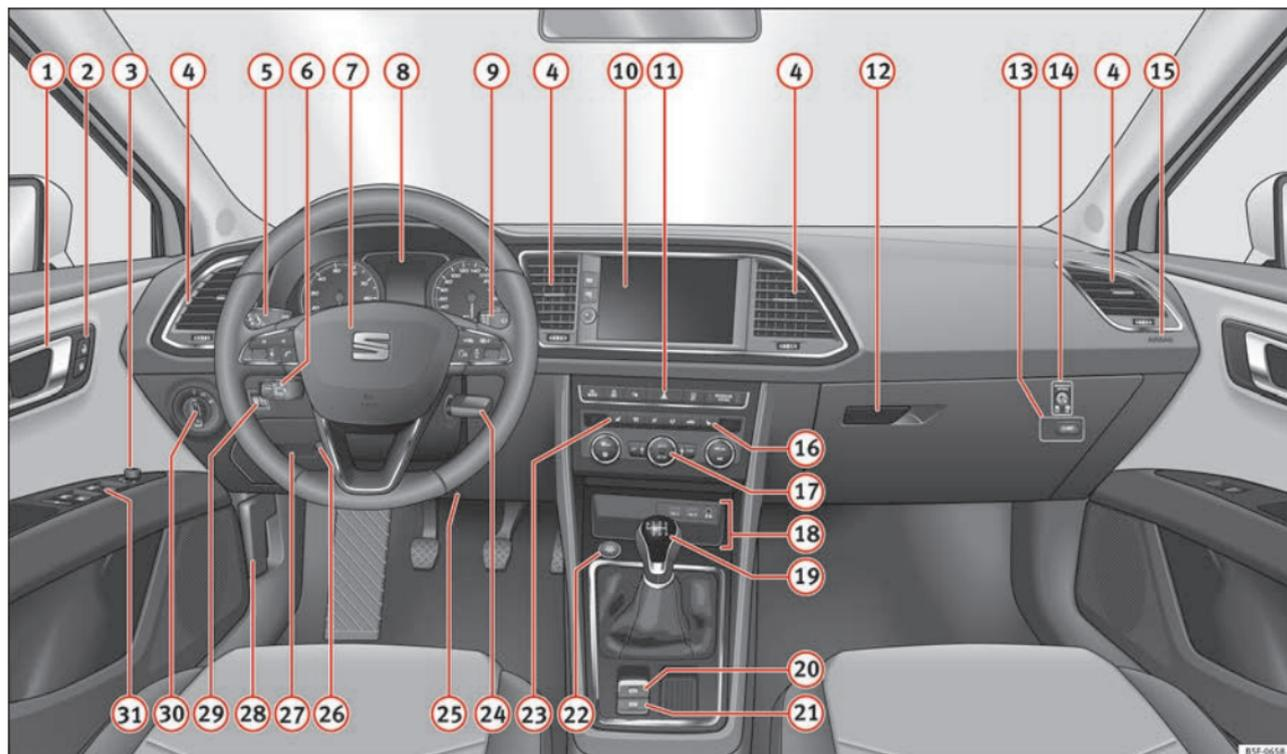


Fig. 119 Poste de conduite.

85F-0658

Commande

Poste de conduite

Vue d'ensemble

① Poignée de la porte			
② Commande de verrouillage centralisé	129		
③ Touche de réglage électrique des rétroviseurs extérieurs	154		
④ Diffuseurs d'air	181		
⑤ Élément de commande de :			
– de clignotants et de feux de route	143		
– Assistant de maintien de voie (Lane Assist)	232		
– Assistant de feux de route	144		
– Régulateur de vitesse (GRA)	213		
⑥ En fonction de l'équipement :			
– Levier de régulateur de vitesse	213		
⑦ Volant avec klaxon et			
– Airbag du conducteur	17		
– Commandes de l'ordinateur de bord	32		
– Touches de commande de l'autoradio, du téléphone, de la navigation et du système à commande vocale »» brochure Autoradio			
		– Palettes Tiptronic (boîte automatique)	199
⑧ Combiné d'instruments	113		
⑨ Élément de commande de :			
– Essuie-glace/lave-glace	151		
– Essuie-glace/lave-glace arrière	151		
– Ordinateur de bord	32		
⑩ En fonction de l'équipement : autoradio ou écran pour Easy Connect (navigation, autoradio, TV/vidéo)	120		
⑪ En fonction de l'équipement, touches pour :			
– Modes de conduite SEAT	239		
– Système Start-Stop	209		
– Système d'aide au stationnement	246		
– Feux de détresse	147		
– Interrupteur de pression des pneus	303		
– Indicateur de désactivation de l'airbag	88		
⑫ En fonction de l'équipement, boîte à gants avec :	162		
– Lecteur CD* et/ou carte SD*			
»» brochure Autoradio			
⑬ Interrupteur de pression des pneus	303		
⑭ Commande de l'airbag du passager	88		
⑮ Airbag du passager	17		
⑯ Commande du siège chauffant du passager	157		
⑰ En fonction de l'équipement, commandes pour :			
– Système de chauffage et de ventilation ou climatiseur manuel	52, 50		
– Climatiseur automatique	48		
⑱ En fonction de l'équipement :			
– Entrée USB/AUX-IN	125		
– Connectivity Box*	125		
– Rangement			
⑲ En fonction de l'équipement, levier sélecteur ou levier de vitesses pour :			
– Boîte de vitesses mécanique	196		
– Boîte de vitesses automatique	196		
⑳ Contacteur du frein de stationnement électronique	188		
㉑ Commutateur de l'Auto Hold	212		
㉒ Bouton de démarrage (système de fermeture et démarrage sans clé Keyless Access)	185		
㉓ Commande du siège chauffant du conducteur	157		
㉔ Contact-démarrreur (véhicules non équipés de Keyless Access)	182		
㉕ Airbag de genoux	18		
㉖ Colonne de direction ajustable	17	»»	

27	Rangement	
28	Déverrouillage du capot	288
29	Réglage de la portée des projecteurs	149
30	Contacteur d'éclairage	142
31	Lève-glace électrique	138

Nota

- Quelques-uns des équipements mentionnés ici ne s'apparentent qu'à certaines versions de modèles ou sont des options.
- Une notice d'utilisation de l'autoradio, du lecteur CD, de la prise AUX-In ou du système de navigation est fournie séparément pour les véhicules équipés à l'usine de l'un ou de la totalité de ces équipements.

- Sur les véhicules avec volant à droite*, la disposition des commandes diffère légèrement de la disposition présentée dans » page 110. Toutefois, les symboles des commandes sont les mêmes.

Instruments et témoins

Cadrams

Vue du combiné d'instruments

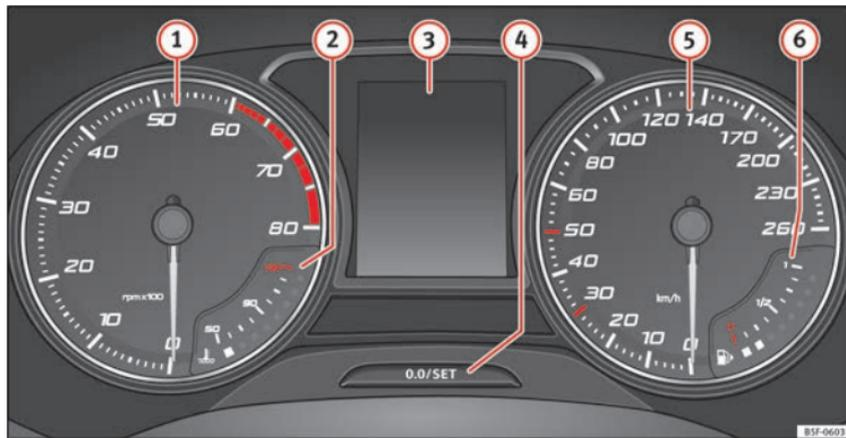


Fig. 120 Combiné d'instruments à l'avant.

Explications concernant les cadrans » fig. 120 :

- ① **Compte-tours** (du moteur en marche, en centaines de tours par minute).
Le principe de la zone rouge du compte-tours indique le régime maximum d'un rapport quelconque après le rodage et lorsque le moteur est chaud. Il est recommandé d'engager la vitesse immédiate-

ment supérieure, de placer le levier sélecteur en position **D** ou de lever le pied de l'accélérateur avant que l'aiguille n'atteigne cette zone » ①.

- ② **Indicateur de température du refroidissement du moteur** » page 116 ou **indicateur du niveau de gaz naturel** sur les véhicules avec moteur au gaz naturel (GNC) » page 118.

- ③ **Indications à l'écran** » page 114.
④ **Bouton de réglage et d'affichage** » page 116.
⑤ **Tachymètre**.
⑥ **Indicateur du niveau de carburant** » page 118.

»

⚠ AVERTISSEMENT

Toute distraction peut donner lieu à un accident, avec le risque de blessures que cela suppose.

- Ne touchez pas les commandes du combiné d'instruments pendant la conduite.

ⓘ ATTENTION

• Pour ne pas endommager le moteur, l'aiguille du compte-tours ne peut rester dans la zone rouge qu'un bref instant.

- Évitez les régimes élevés, les accélérations à plein gaz et les fortes sollicitations sur moteur froid.

🌿 Conseil antipollution

Lorsque vous passez une vitesse supérieure avant la zone rouge, vous réduisez la consommation de carburant et les bruits du moteur.

Compte-tours

Le compte-tours indique le nombre de tours du moteur par minute » **fig. 120** ⓘ.

Le compte-tours vous offre, en plus de l'indication des vitesses, la possibilité d'utiliser le moteur de votre véhicule à un régime-moteur approprié.

Le début de la zone rouge du compte-tours représente, pour chaque vitesse, le régime maximal autorisé du moteur rodé et à sa température normale de fonctionnement. Avant d'atteindre cette plage, vous devriez passer à une vitesse supérieure sur les véhicules équipés de boîte manuelle ou, dans le cas des véhicules équipés de boîte automatique, vous devriez placer le levier sélecteur sur « D » ou lever le pied de l'accélérateur.

Il est particulièrement recommandé d'éviter les régimes élevés et de se laisser guider selon les recommandations de l'indicateur du rapport le plus économique. Pour plus d'informations, consultez » **fig. 34**, **Indicateur du rapport le plus économique**.

ⓘ ATTENTION

L'aiguille du compte-tours ⓘ » **fig. 120** ne doit rester que peu de temps dans la zone rouge : risque d'endommagement du moteur.

🌿 Conseil antipollution

Une montée en vitesse précoce vous permet d'économiser du carburant, de réduire les émissions et d'atténuer les bruits de fonctionnement du moteur.

Indications à l'écran

Lors de la mise du contact d'allumage, l'écran du combiné d'instruments » **fig. 120**

ⓐ affiche diverses informations en fonction de l'équipement du véhicule :

- Capot-moteur, hayon et portes ouvertes » **fig. 35**.
- Messages d'alerte et d'informations » **fig. 35**.
- Kilométrage » **page 116**.
- Heure » **page 115**.
- Indications de navigation.
- Température extérieure » **fig. 34**.
- Boussole » **page 115**.
- Position du levier sélecteur » **page 197**.
- Rapport recommandé (boîte de vitesses manuelle) » **fig. 34**.
- Indicateur multifonction (MFA) et menus avec différentes options de réglage » **fig. 32**.
- Indicateur de maintenance » **fig. 40**.
- Deuxième indicateur de vitesse » **fig. 32**.
- Alerte de dépassement de vitesse » **fig. 39**.
- Indicateur de l'état du système Start-Stop » **page 209**.
- Indication de l'état de la gestion active des cylindres (ACT®) » **page 205**
- Panneaux reconnus par le système de détection de signalisation routière » **page 243**

- État de marche de faible consommation (ECO) » page 115
- Lettres-repères du moteur (MKB).

Kilométrage

Le *compteur kilométrique total* enregistre la distance totale parcourue par le véhicule.

Le *totaliseur partiel (trip)* indique le nombre de kilomètres parcourus depuis sa dernière remise à zéro. Le dernier chiffre indique les hectomètres ou les dixièmes de mile.

- Appuyez brièvement sur le bouton » fig. 120 ④ pour remettre le compteur kilométrique journalier à 0.
- Maintenez enfoncé le bouton ④ pendant environ 3 secondes pour afficher la valeur précédente.

Heure

- Pour régler l'heure, maintenez enfoncé le bouton » fig. 120 ④ pendant plus de 3 secondes afin de sélectionner l'indicateur des heures ou des minutes.
- Pour poursuivre le réglage, appuyez sur la partie supérieure ou inférieure du bouton ④. Pour que les nombres défilent rapidement, maintenez la touche appuyée.
- Appuyez de nouveau sur le bouton ④ pour mettre fin au réglage de l'heure.

Le réglage de l'heure peut également s'effectuer via la touche **CAR** et le bouton de fonction **RÉGLAGES** du système Easy Connect » page 120.

Boussole

Lorsque le contact d'allumage est mis et que le système de navigation est allumé, l'écran du combiné d'instruments affiche le point cardinal correspondant à la direction du véhicule.

Position du levier sélecteur

La position du levier sélecteur choisie est indiquée sur le côté du levier sélecteur et sur l'écran du combiné d'instruments. En positions **D** et **S**, ainsi qu'avec le tiptronic, l'écran affiche également le rapport correspondant.

Rapport recommandé (boîte mécanique)

Durant la conduite, l'écran du combiné d'instruments affiche le rapport recommandé pour économiser du carburant » page 34.

Deuxième indicateur de vitesse (m.p.h. ou km/h)

En plus de l'indication du tachymètre, vous pouvez afficher durant la conduite la vitesse dans une autre unité de mesure (en milles ou en km/heure).

Cette option ne peut pas être désactivée sur les modèles destinés aux pays dans lesquels

il est obligatoire de toujours visualiser la deuxième vitesse.

Les réglages du deuxième indicateur de vitesse peuvent s'effectuer sur le système Easy Connect via la touche **CAR** et le bouton de fonction **RÉGLAGES** » page 120.

Alerte de vitesse

Si vous dépassez la vitesse réglée, un avertissement s'affichera sur l'écran du combiné d'instruments. Celui-ci peut être utile si vous utilisez des pneus d'hiver non conçus pour la vitesse maximale du véhicule. » page 39

Les réglages de l'alerte de dépassement de vitesse peuvent s'effectuer sur le système Easy Connect via la touche **CAR** et le bouton de fonction **RÉGLAGES** » page 120.

Indicateur de fonctionnement du Start/Stop

L'écran du combiné d'instruments affiche des informations mises à jour concernant l'état » page 209.

État de marche de faible consommation (ECO)*

En fonction de l'équipement, pendant l'utilisation du véhicule, l'indication « **ECO** » apparaît sur l'écran du combiné d'instruments lorsque le véhicule est en état de faible consommation dû à la gestion active des cylindres (ACT®)* » page 205.

Lettres-repères du moteur (MKB)

Maintenez enfoncé le bouton » fig. 120 ④ pendant plus de 15 secondes pour afficher les lettres-repères du moteur (MKB) du véhicule. Pour cela, le contact d'allumage doit être mis et le moteur coupé.

⚠ AVERTISSEMENT

Lisez et tenez compte des avertissements de sécurité » ⚠ au chapitre Témoins d'alerte et de contrôle à la page 118.

⚠ AVERTISSEMENT

Même si la température extérieure se trouve au-dessus du point de gel, certaines portions de routes ou certains ponts peuvent être gelés.

- À une température extérieure au dessus de +4 °C (+39 °F), et même si le symbole du « flocon de neige » n'est pas affiché, il peut y avoir des plaques de verglas sur la chaussée.
- Ne vous fiez pas à l'indicateur de température extérieure !

i Nota

• Il existe plusieurs tableaux de bord, c'est pourquoi leurs versions et leurs indications peuvent varier. Sur des écrans sans messages d'avertissement ou d'information, les défauts sont exclusivement indiqués par des témoins.

- En fonction de l'équipement, quelques réglages et indications peuvent également être configurés dans le système Easy Connect.

- Lorsque plusieurs avertissements sont activés, les symboles s'afficheront successivement pendant quelques secondes, et resteront allumés jusqu'à ce que la panne soit résolue.

Compteur kilométrique



Fig. 121 Combiné d'instruments : compteur kilométrique et touche de remise à zéro.

La distance parcourue est indiquée en kilomètres « km » ou en miles « mi ». Il est possible de changer les unités de mesure (kilomètres « km »/milles « mi ») sur l'autoradio/Easy Connect*. Pour plus d'informations, reportez-vous à la notice d'utilisation de l'Easy Connect*.

Compteur kilométrique total/Compteur kilométrique journalier

Le compteur kilométrique total affiche la distance totale parcourue par le véhicule.

Le compteur kilométrique journalier indique la distance parcourue depuis la dernière remise à zéro. Il vous permet de mesurer les petits trajets. Le dernier chiffre indique les hectomètres ou 1/10 de mile.

Le compteur kilométrique journalier peut se remettre à zéro en appuyant sur la touche **0.0/SET** » fig. 121.

Message d'erreur

S'il y a un défaut sur le combiné d'instruments, les lettres DEF s'afficheront dans la zone d'affichage du compteur kilométrique journalier. Dans la mesure du possible, faites réparer le défaut immédiatement.

Indicateur de température du liquide de refroidissement

Pour les véhicules sans indicateur de température du liquide de refroidissement, un témoin de contrôle \perp apparaît lorsque la température est élevée » page 292. Tenez compte des indications » ①.

L'indicateur de température du liquide de refroidissement ② » fig. 120 ne fonctionne que lorsque le contact d'allumage est mis.

Pour éviter d'endommager le moteur, veuillez tenir compte des remarques suivantes, relatives aux plages de température.

Zone froide

Si les diodes lumineuses s'allument exclusivement en bas de la graduation, le moteur n'a pas encore atteint sa température de fonctionnement. Évitez les régimes élevés, les accélérations à plein gaz et les fortes sollicitations sur moteur froid.

Zone normale

En conduite normale, le moteur atteint sa température de fonctionnement lorsque les diodes lumineuses s'allument jusqu'à la zone centrale. Il est possible que les diodes lumineuses continuent à s'allumer et atteignent la zone supérieure lorsque les températures extérieures sont élevées et que le moteur est très sollicité. Cela est sans importance tant que le témoin  ne s'allume pas sur l'écran du combiné d'instruments.

Gamme de chauffage

Lorsque toutes les diodes lumineuses s'allument dans la zone supérieure d'affichage et que le témoin  s'affiche sur l'écran du combiné d'instruments, la température du liquide de refroidissement est excessive » page 292.

⚠ ATTENTION

• Pour garantir une longue durée de vie du moteur, il est recommandé d'éviter les régimes élevés, les accélérations à plein gaz et les fortes sollicitations sur moteur froid pendant les 15 premières minutes environ, tant que le moteur est froid. La phase de chauffage du moteur dépend également de la température extérieure. Dans ce cas, laissez-vous guider par la température de l'huile moteur »  page 38.

• Le montage de projecteurs additionnels et autres pièces rapportées devant la prise d'air frais affaiblit l'effet refroidissant du liquide de refroidissement. Vous risquez donc de provoquer une surchauffe du moteur si vous le sollicitez fortement lorsque la température extérieure est élevée.

• Le spoiler avant assure également une bonne répartition de l'air de refroidissement pendant la marche du véhicule. Si le becquet est endommagé, l'effet de refroidissement diminue et il existe alors un risque important de surchauffe du moteur ! Faites appel à un spécialiste en mesure de vous dépanner.

Niveau de carburant - Gaz



Fig. 122 Indicateur de carburant.

Les indicateurs ② et ⑥ » fig. 120 fonctionnent uniquement lorsque le contact est allumé. Lorsque l'indicateur atteint le repère de réserve la diode lumineuse inférieure s'allume en rouge et le témoin  apparaît » page 113. Lorsque le niveau de carburant est très faible, la diode lumineuse inférieure clignote en rouge.

Le témoin jaune  s'allume quand le carburant a atteint le niveau de la réserve.

Le témoin de contrôle vert  s'allume quand le véhicule fonctionne au gaz naturel.

Le témoin de contrôle vert  s'éteint quand le gaz naturel s'arrête. Le moteur passe à l'essence.

Particularité : si vous laissez le véhicule à stationner pendant une longue période immédiatement après un plein, il est possible »

que l'indicateur du niveau de gaz naturel n'indique pas exactement le même niveau qu'après le plein quand vous remettez le moteur en marche. Cela n'est pas dû au fait que le système n'est pas étanche, mais à une pression basse dans le réservoir de gaz pour des raisons techniques après une phase de refroidissement subite après le plein.

Niveau de carburant - Essence/diesel

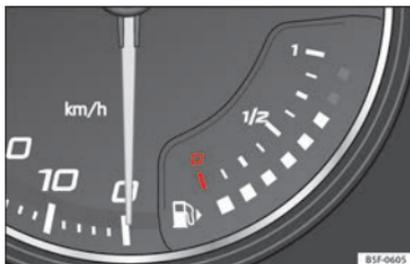


Fig. 123 Indicateur de carburant.

L'indicateur ⑥ » fig. 120 fonctionne uniquement lorsque le contact d'allumage est mis. Lorsque l'indicateur atteint le repère de réserve la diode lumineuse inférieure s'allume en rouge et le témoin ④ apparaît » page 113. Lorsque le niveau de carburant est très faible, la diode lumineuse inférieure clignote en rouge.

L'autonomie du niveau de carburant s'affiche sur l'écran du combiné d'instruments ③ » fig. 120.

Si vous souhaitez connaître la capacité du réservoir de carburant de votre véhicule, vous pouvez la consulter dans la rubrique Caractéristiques techniques » ④ page 54.

ⓘ ATTENTION

Ne roulez jamais jusqu'à l'épuisement complet du carburant. En effet, une alimentation irrégulière en carburant peut se traduire par des ratés d'allumage. Du carburant non brûlé risque alors de parvenir dans le système d'échappement – risque de surchauffe et d'endommagement du catalyseur !

Témoins

Témoins d'alerte et de contrôle

Lisez attentivement les informations complémentaires » ④ page 43.

Les témoins d'alerte et de contrôle indiquent des avertissements » ⚠, des anomalies » ⓘ ou certaines fonctions déterminées. Certains témoins d'avertissement et de contrôle s'allument lorsque vous mettez le contact d'allumage et doivent s'éteindre lorsque le moteur se met en fonctionnement ou lorsque le véhicule se met en marche.

En fonction du modèle, l'écran du combiné d'instruments peut afficher des messages de texte supplémentaires, soit à titre d'informations soit pour vous demander d'effectuer une action spécifique » page 113, Cadrans.

En fonction de l'équipement du véhicule, il se peut qu'au lieu d'avoir un témoin qui s'allume, un symbole s'affiche sur l'écran du combiné d'instruments.

Lorsque certains témoins d'alerte et de contrôle s'allument, ils sont accompagnés d'un signal sonore.

⚠ AVERTISSEMENT

Si vous ne prenez pas en compte les témoins d'avertissement ni les messages, le véhicule pourrait s'arrêter au milieu de la circulation ou des accidents et des blessures graves pourraient se produire.

- Il ne faut jamais ignorer les témoins d'avertissement ni les messages de texte.
- Arrêtez le véhicule de manière sûre dès que possible.
- Garez le véhicule à l'écart de la circulation et en évitant qu'il ne se trouve au-dessus de matériaux facilement inflammables qui pourraient entrer en contact avec le système d'échappement (par exemple : herbe sèche, carburant).
- Un véhicule défectueux représente un risque élevé d'accident pour soi-même et pour les autres utilisateurs de la route. Si nécessaire, allumez les feux de détresse et placez

le triangle de signalisation pour attirer l'attention des autres conducteurs.

- Avant d'ouvrir le capot, éteignez le moteur et laissez-le refroidir suffisamment.
- Sur tous les véhicules, le compartiment moteur est une zone dangereuse qui peut provoquer des lésions graves » page 287.

ⓘ ATTENTION

Si vous ignorez les témoins d'alerte allumés et les messages de texte, votre véhicule peut tomber en panne.

Introduction au système Easy Connect*

Réglages du système (CAR)*

Menu CAR

Lisez attentivement les informations complémentaires »»  page 28

Pour sélectionner les menus de réglages, appuyez sur la touche Easy Connect (CAR) et sur le bouton de fonction (RÉGLAGES).

Le nombre réel de menus disponibles et l'appellation des différentes options de ces menus dépendent de l'électronique et de l'équipement du véhicule.

Si vous appuyez sur la touche de menu, vous activez toujours le dernier menu activé.

Lorsque la case du bouton de fonction est cochée , la fonction est activée.

Si vous appuyez sur la touche de menu (☺), vous activez toujours le dernier menu activé.

Les modifications effectuées dans les menus de réglages s'enregistrent automatiquement une fois ces menus fermés.

Boutons de fonction dans le menu Réglages du véhicule	Page
Système ESC	»» page 192
Pneus	»» page 302
Aide à la conduite	»» tabl. à la page 29
Stationnement et manœuvres	»» page 246
Éclairage	»» tabl. à la page 29
Rétroviseurs et essuie-glace	»» tabl. à la page 29
Ouverture et fermeture	»» tabl. à la page 29
Écran multifonction	»» tabl. à la page 29
Heure et date	»» tabl. à la page 29
Unités	»» tabl. à la page 29
Service	»» page 114
Réglages usine	»» tabl. à la page 29

AVERTISSEMENT

Toute distraction peut donner lieu à un accident, avec le risque de blessures que cela suppose. L'utilisation du système Easy Connect peut détourner votre attention de la circulation.

Communication et multimédia

Commandes au volant*

Généralités

Le volant comprend des modules multifonction depuis lesquels il est possible de contrôler des fonctions d'audio, de téléphonie, de radionavigation du véhicule sans qu'il ne soit nécessaire de dévier l'attention de la conduite.

Il existe deux versions de modules multifonction :

- **Version audio + téléphone sans commande vocale (MID)** : pour la commande depuis le volant des fonctions d'audio disponibles (autoradio, CD audio, CD MP3, iPod^{®1)}, USB¹⁾, SD¹⁾) et du système Bluetooth.
- **Version audio + téléphone avec commande vocale (HIGH)** : pour la commande depuis le volant des fonctions d'audio disponibles (autoradio, CD audio, CD MP3, iPod^{®1)}, USB¹⁾, SD¹⁾) et du système Bluetooth.

¹⁾ En fonction de l'équipement du véhicule.

Utilisation du système audio + téléphone sans commande vocale (MID) Utilisation du système audio

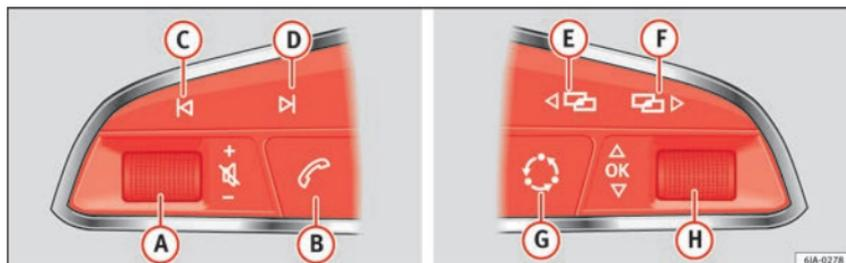


Fig. 124 Commandes au volant.

Touche	Radio	Médias (sauf AUX)	AUX	Téléphone	Navigación
A	Tourner : Augmenter ou diminuer le volume Appuyer sur : Silence	Tourner : Augmenter ou diminuer le volume Appuyer sur : Silence	Tourner : Augmenter ou diminuer le volume Appuyer sur : Silence	Tourner : Augmenter ou diminuer le volume Appuyer sur : Silence	Tourner : Augmenter ou diminuer le volume Appuyer sur : Silence
B	Pression brève : accès au menu téléphone sur le combiné d'instruments ^{a)} .	Pression brève : accès au menu téléphone sur le combiné d'instruments ^{a)} .	Pression brève : accès au menu téléphone sur le combiné d'instruments ^{a)} .	Pression brève : décrocher/raccrocher l'appel en cours/ouvrir le menu du téléphone. Pression longue : refuser l'appel entrant/passer en mode privé/rappel ^{a)} .	Pression brève : accès au menu téléphone sur le combiné d'instruments ^{a)} .
C	Recherche de la station précédente	Pression brève : passer à la plage précédente Pression longue : retour rapide	Sans fonction	Sans fonction	Sans fonction
D	Recherche de la station suivante	Pression brève : passer à la plage suivante Pression longue : avance rapide	Sans fonction	Sans fonction	Sans fonction
E, F	Changement de menu sur le combiné d'instruments ^{a)}	Changement de menu sur le combiné d'instruments ^{a)}	Changement de menu sur le combiné d'instruments ^{a)}	Changement de menu sur le combiné d'instruments ^{a)}	Changement de menu sur le combiné d'instruments ^{a)}
G	MID : changement de source	MID : changement de source	MID : changement de source	MID : changement de source	MID : changement de source

Touche	Radio	Médias (sauf AUX)	AUX	Téléphone	Navigation
H	<i>Tourner</i> : Présélection suivante/précédente ^{b)} <i>Appuyer sur</i> : Modifie le MFA	<i>Tourner</i> : Titre suivant/précédent ^{b)} <i>Appuyer sur</i> : Modifie le MFA	<i>Tourner</i> : Sans fonction <i>Appuyer sur</i> : Modifie le MFA	<i>Tourner</i> : Modifie le MFA <i>Appuyer sur</i> : Confirmer	<i>Tourner</i> : Changement de menu ou de mémoire du combiné d'instruments <i>Appuyer sur</i> : Intervient sur le tableau de bord

a) En fonction de l'équipement du véhicule.

b) Uniquement si le combiné d'instruments est en mode Audio.

Utilisation du système audio + téléphone avec commande vocale (HIGH)

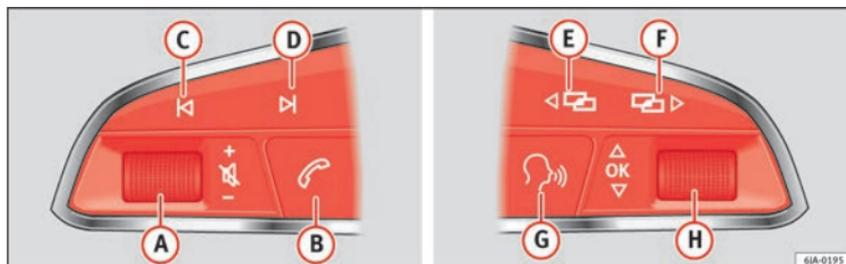


Fig. 125 Commandes au volant.

Touche	Radio	Médias (sauf AUX)	AUX	Téléphone ^{a)}	Navigation ^{a)}
A	<i>Tourner</i> : Augmenter ou diminuer le volume <i>Appuyer sur</i> : Silence	<i>Tourner</i> : Augmenter ou diminuer le volume <i>Appuyer sur</i> : Silence	<i>Tourner</i> : Augmenter ou diminuer le volume <i>Appuyer sur</i> : Silence	<i>Tourner</i> : Augmenter ou diminuer le volume <i>Appuyer sur</i> : Silence	<i>Tourner</i> : Augmenter ou diminuer le volume <i>Appuyer sur</i> : Silence
B	<i>Pression brève</i> : accès au menu téléphone sur le combiné d'instruments ^{a)} . <i>Pression longue</i> : rappel ^{a)}	<i>Pression brève</i> : accès au menu téléphone sur le combiné d'instruments ^{a)} . <i>Pression longue</i> : rappel ^{a)}	<i>Pression brève</i> : accès au menu téléphone sur le combiné d'instruments ^{a)} . <i>Pression longue</i> : rappel ^{a)}	<i>Pression brève</i> : décrocher/raccrocher l'appel en cours/ouvrir le menu du téléphone. <i>Pression longue</i> : refuser l'appel entrant/passer en mode privé/rappel	<i>Pression brève</i> : accès au menu téléphone sur le combiné d'instruments ^{a)} . <i>Pression longue</i> : rappel ^{a)}

Commande

Touche	Radio	Médias (sauf AUX)	AUX	Téléphone ^{a)}	Navigations ^{a)}
C	Recherche de la station précédente	<i>Pression brève</i> : passer à la plage précédente <i>Pression longue</i> : retour rapide	Sans fonction	Sans fonction ^{b)}	Fonction autoradio/média (sauf AUX)
D	Recherche de la station suivante	<i>Pression brève</i> : passer à la plage suivante <i>Pression longue</i> : avance rapide	Sans fonction	Sans fonction ^{b)}	Fonction autoradio/média (sauf AUX)
E, F	Changement de menu sur le tableau de bord	Changement de menu sur le tableau de bord	Changement de menu sur le tableau de bord	Changement de menu sur le tableau de bord	Changement de menu sur le tableau de bord
G	Activer/désactiver le contrôle à commande vocale ^{a)}	Activer/désactiver le contrôle à commande vocale ^{a)}	Activer/désactiver le contrôle à commande vocale ^{a)}	Sans fonction ^{b)}	Activer/désactiver le contrôle à commande vocale
H	<i>Tourner</i> : Présélection suivante/précédente ^{c)} <i>Appuyer sur</i> : Modifie le MFA ou confirme l'option menu du combiné d'instruments en fonction de l'option menu	<i>Tourner</i> : Titre suivant/précédent ^{c)} <i>Appuyer sur</i> : Modifie le MFA ou confirme l'option menu du combiné d'instruments en fonction de l'option menu	<i>Tourner</i> : Modifie le menu en cours d'affichage du combiné d'instruments <i>Appuyer sur</i> : Modifie le MFA ou confirme l'option menu du combiné d'instruments en fonction de l'option menu	<i>Tourner</i> : Modifie le menu en cours d'affichage du combiné d'instruments <i>Appuyer sur</i> : Modifie le MFA ou confirme l'option menu du combiné d'instruments en fonction de l'option menu	<i>Tourner</i> : Modifie le menu en cours d'affichage du combiné d'instruments <i>Appuyer sur</i> : Modifie le MFA ou confirme l'option menu du combiné d'instruments en fonction de l'option menu

^{a)} En fonction de l'équipement du véhicule.

^{b)} Si un appel est en cours, sinon fonction radio/média (sauf AUX).

^{c)} Uniquement si le combiné d'instruments est en mode Audio.

Multimédia

Entrée USB/AUX-IN



Fig. 126 Console centrale : entrée USB/AUX-IN.

En fonction de l'équipement et du pays, le véhicule dispose parfois de différents types de connexion USB/AUX-IN.

L'entrée USB/AUX-IN se trouve à proximité de la boîte à gants de la console centrale avant
 » » **fig. 126.**

La description de la gestion se trouve dans les notices d'utilisation respectives du système audio ou du système de navigation.

Connectivity Box*



Fig. 127 Console centrale : Connectivity Box

En fonction de l'équipement et du pays, le véhicule dispose parfois d'une Connectivity Box.

La Connectivity Box permet de charger sans fil un dispositif mobile équipé de la technologie Qi¹⁾, de réduire les radiations du véhicule et de disposer d'une meilleure réception.

La Connectivity Box se trouve à proximité de la boîte à gants de la console centrale avant
 » » **fig. 127.**

La description de la gestion se trouve dans les notices d'utilisation respectives du système audio ou du système de navigation.

Nota

Pour fonctionner correctement, votre dispositif mobile doit être compatible avec la norme d'interface de chargement sans fil par induction Qi.

¹⁾ La technologie Qi vous permet de charger votre téléphone mobile sans fil.

Ouverture et fermeture

Verrouillage centralisé

Description

Lisez attentivement les informations complémentaires »  page 10

Le véhicule peut être déverrouillé et verrouillé via le système de verrouillage centralisé. Les possibilités suivantes sont disponibles en fonction de l'équipement :

- avec la clé à radiocommande » page 128,
- avec le barillet sur la porte du conducteur (ouverture d'urgence »  page 10) ou
- avec la commande de verrouillage centralisé à l'intérieur du véhicule » page 129.

Déverrouillage sélectif des portes

Lorsque vous verrouillez le véhicule, les portes et le hayon se verrouillent. Si vous le souhaitez, lorsque vous ouvrez la porte, vous pouvez déverrouiller *uniquement* celle du conducteur, ou alors tout le véhicule. Pour cela, effectuez le réglage sur l'Easy Connect* » page 129.

Verrouillage automatique (Auto Lock)*

La fonction de verrouillage automatique Auto Lock verrouille les portes et le hayon à partir d'une vitesse d'environ 15 km/h (9 mph).

Le véhicule se déverrouille lorsque vous retirez la clé de contact. Il est en outre possible de déverrouiller le véhicule en activant la fonction d'ouverture de la commande de verrouillage centralisé ou en actionnant l'une des poignées d'ouverture de porte. La fonction Auto Lock peut être activée et désactivée dans l'autoradio ou dans le Easy Connect* » page 129.

En outre, en cas d'accident avec déclenchement de l'airbag, les portes se déverrouillent automatiquement pour permettre aux sauveteurs de pénétrer dans l'habitacle.

Alarme antivol*

Des signaux d'alarme visuels et sonores se déclenchent lorsque le système constate que l'on veut pénétrer dans le véhicule.

L'alarme antivol est automatiquement activée lors du verrouillage du véhicule. Elle se désactive lors du déverrouillage du véhicule avec la radiocommande.

Lorsque le véhicule est déverrouillé avec la clé au niveau de la porte du conducteur, le contact d'allumage doit être mis dans les 15 secondes. Celle-ci risque sinon de se déclencher. Sur certains modèles (selon les pays), l'alarme se déclenche immédiatement lorsque l'on ouvre ensuite la porte.

Appuyez sur la touche  de la clé à radiocommande ou mettez le contact d'allumage

pour désactiver l'alarme. L'alarme s'éteint automatiquement après un certain temps.

Pour éviter que l'alarme ne se déclenche, désactivez les dispositifs de protection volumétrique et de protection anti-soulèvement » page 137.

Clignotants

Lors du déverrouillage, les clignotants clignotent deux fois et lors du verrouillage une fois.

Si elle ne clignote pas, ceci peut être dû au fait qu'une porte, le hayon ou le capot n'est pas fermé.

Verrouillage du véhicule par inadvertance (les clés étant à l'intérieur de ce dernier)

Remarques pour éviter d'enfermer la clé à radiocommande dans le véhicule :

- Si la porte du conducteur est ouverte, le véhicule ne pourra pas se verrouiller avec la commande de verrouillage centralisé » page 129.

Verrouillez votre véhicule avec la clé à radiocommande uniquement lorsque les portes et le hayon seront fermés. Vous ne risquez ainsi pas de vous trouver à l'extérieur du véhicule avec les portes verrouillées et les clés à l'intérieur.

⚠ AVERTISSEMENT

Si le véhicule est verrouillé de l'extérieur et que le système de sécurité antivol* est activé, personne – et surtout pas des enfants – ne doit se trouver à bord du véhicule car il est impossible d'ouvrir les portes et les glaces de l'intérieur. En verrouillant les portes, vous rendez plus difficile l'intervention des secours de l'extérieur – danger de mort !

i Nota

- Ne laissez jamais des objets de valeur sans surveillance dans le véhicule. Même verrouillé, un véhicule n'est pas un coffre-fort !
- Si la diode lumineuse située dans le seuil de la porte du conducteur reste allumée pendant environ 30 secondes après le verrouillage du véhicule, le système de verrouillage centralisé ou le système d'alarme antivol* est perturbé. Contactez un partenaire SEAT ou un atelier spécialisé pour réparer le défaut.
- Le dispositif de surveillance de l'habitacle du système d'alarme antivol* fonctionne parfaitement lorsque les glaces et le toit* sont fermés.

Clé du véhicule

Fig. 128 Clé du véhicule.



Fig. 129 Clé du véhicule avec bouton d'alarme.

Clé du véhicule

Avec la clé du véhicule, il est possible de verrouiller et déverrouiller le véhicule à distance » page 126

L'émetteur et la pile sont intégrés à la clé du véhicule. Le récepteur se trouve dans l'habi-

tacle du véhicule. Le rayon de portée de la clé du véhicule avec une pile neuve est de plusieurs mètres autour du véhicule.

Si vous ne parvenez pas à ouvrir ou à fermer le véhicule à l'aide de la radiocommande, vous devrez procéder à une nouvelle synchronisation de la clé » page 134 ou en remplacer la pile » page 133.

Vous pouvez utiliser plusieurs clés du véhicule.

Témoin de contrôle sur la clé du véhicule.

Lorsque vous appuyez brièvement sur un bouton de la clé du véhicule, le témoin clignote » fig. 128 (flèche) une fois brièvement, mais si vous appuyez plus longtemps, il clignotera plusieurs fois, par exemple, lors de l'ouverture de confort.

Si le témoin de la clé du véhicule ne s'allume pas en appuyant sur le bouton, il faudra changer la pile de la clé du véhicule » page 133.

Dégagement et rabattement du panneton

Appuyez sur la touche ① » fig. 128 o » fig. 129 pour déverrouiller et déplier le panneton.

Pour le rabattre, appuyez sur le bouton ① tout en enfonçant le panneton de la clé jusqu'à ce qu'il s'encastre.

Bouton d'alarme*

Appuyez sur le bouton d'alarme **2** uniquement en cas d'urgence ! Après avoir appuyé sur le bouton d'alarme, l'avertisseur sonore retentira dans le véhicule et les clignotants s'allumeront brièvement. L'alarme se désactivera en appuyant sur le bouton d'alarme.

Double de la clé

Pour obtenir une clé de rechange ou d'autres clés du véhicule, vous avez besoin du numéro de châssis du véhicule.

Chaque nouvelle clé de véhicule doit contenir une puce qui doit être codée avec les données de l'antidémarrage électronique du véhicule. Une clé de véhicule ne fonctionne pas si elle ne contient aucune puce ou si elle contient une puce non codée. Cela est également valable pour des clés spécialement fraisées pour le véhicule.

Vous pouvez obtenir les clés du véhicule ou les clés de rechange neuves chez un partenaire SEAT, dans un atelier spécialisé ou un service de clé autorisé qualifié pour créer ces clés.

Les clés neuves ou de rechange doivent être synchronisées avant utilisation » page 134.

ⓘ ATTENTION

Toutes les clés du véhicule contiennent des composants électroniques. Protégez-les contre les dégâts, les chocs et l'humidité.

ⓘ Nota

- Appuyez uniquement sur la touche de la clé du véhicule lorsque vous avez vraiment besoin de la fonction correspondante. Si vous appuyez sur le bouton lorsque cela n'est pas nécessaire, vous risquez de déverrouiller le véhicule involontairement ou de déclencher l'alarme. Cela est valable même si vous pensez être hors du rayon d'action.

- Le fonctionnement de la clé du véhicule peut être temporairement affecté par le chevauchement d'émissions situées à proximité du véhicule, travaillant sur la même gamme de fréquences (des émetteurs radio, des téléphones mobiles, par exemple).

- Les obstacles situés entre la clé du véhicule et le véhicule, les mauvaises conditions météorologiques et la décharge des piles diminuent la portée de la radiocommande.

- Si vous appuyez sur les touches de la clé du véhicule » fig. 128 ou » fig. 129, ou sur l'une des touches du verrouillage centralisé » page 129 plusieurs fois de suite pendant une brève période, le verrouillage centralisé se désactive brièvement pour se protéger contre les surcharges. Le véhicule est donc déverrouillé. Bloquez-le si nécessaire.

Déverrouiller/Verrouiller à distance

Lisez attentivement les informations complémentaires »  page 10

Si vous déverrouillez votre véhicule et que vous n'ouvrez aucune porte ni le hayon dans les 30 secondes qui suivent, le véhicule se verrouille de nouveau automatiquement. Cette fonction permet d'éviter que le véhicule ne reste déverrouillé indéfiniment de façon involontaire. Ceci n'est pas valable si vous maintenez enfoncée la touche  plus d'une seconde.

Sur les véhicules avec **verrouillage centralisé de sécurité** (déverrouillage sélectif des portes latérales) » page 129, lorsque vous actionnez la touche  une seule fois, vous déverrouillerez uniquement la porte du conducteur et la trappe à carburant, et lorsque vous activerez la touche une seconde fois, vous déverrouillerez tout le véhicule.

⚠ AVERTISSEMENT

Lisez et tenez compte des avertissements de sécurité »  au chapitre Description à la page 127.

ⓘ Nota

- Activez la clé à radiocommande uniquement lorsque votre véhicule se trouve dans votre champ de vision.
- Autres fonctions de la clé à radiocommande » page 139, Ouverture/Fermeture de confort.

Système de déverrouillage sélectif

Le système de déverrouillage sélectif permet de déverrouiller uniquement la porte du conducteur et la trappe à carburant. Les autres serrures du véhicule restent verrouillées.

Déverrouillage de la porte du conducteur et de la trappe à carburant

– Appuyez *une fois* sur la touche  de la clé à radiocommande, ou alors tournez la clé *une fois* dans le sens de l'ouverture.

Déverrouillage de toutes les portes, du hayon et de la trappe à carburant.

– Dans un délai de cinq secondes, appuyez *deux fois* sur la touche  de la clé à radiocommande ou tournez la clé *deux fois* dans le sens de l'ouverture.

Même si vous ne déverrouillez que la porte du conducteur, le système de sécurité antivol* et le système d'alarme antivol* sont immédiatement désactivés.

Sur les véhicules avec Easy Connect*, vous pouvez régler directement le verrouillage centralisé de sécurité » page 129.

Régler le verrouillage centralisé

Vous pouvez déterminer, via un réglage sur l'Easy Connect*, quelles portes doivent être

déverrouillées par le verrouillage centralisé. Sur l'autoradio ou sur l'Easy Connect*, vous pouvez régler le verrouillage automatique du véhicule avec l'« Auto Lock » à partir d'une vitesse de 15 km/h (9 mph).

Réglage du déverrouillage des portes (véhicules avec Easy Connect)

– Sélectionnez : touche de commande **Systèmes**, ou alors **Systèmes du véhicule** > **Réglages du véhicule** > **Verrouillage centralisé** > **Déverrouillage des portes**.

Réglage de l'Auto Lock (véhicules équipés d'un autoradio)

– Sélectionnez : touche **SETUP** > touche de commande **Verrouillage centralisé** > **Verrouiller pendant la conduite**.

Réglage de l'Auto Lock (véhicules avec Easy Connect)

– Sélectionnez : touche de commande **Systèmes**, ou alors **Systèmes du véhicule** > **Réglages du véhicule** > **Verrouillage pendant la conduite**.

Déverrouillage des portes. Vous pouvez décider lors du déverrouillage de débloquent **toutes** les portes ou uniquement la porte du **conducteur**. **Toutes** les options

déverrouillent également la trappe à carburant.

En mode **Conducteur**, appuyez une fois sur la touche  de la clé de radiocommande pour ne déverrouiller que la porte du conducteur. Appuyez deux fois sur la touche pour déverrouiller les autres portes et le hayon.

Sur les véhicules à clé conventionnelle, tournez la clé dans la serrure de la porte dans le sens de l'ouverture deux fois dans un délai de 2 secondes.

Si vous appuyez sur la touche , vous verrouillerez toutes les portes du véhicule. Un signal de confirmation* retentira simultanément.

Auto Lock/Verrouillage pendant la conduite. Si vous sélectionnez **on**, toutes les portes du véhicule se verrouilleront à partir d'une vitesse de 15 km/h (9 mph).

Commande de verrouillage centralisé

Lisez attentivement les informations complémentaires »  page 10

Lorsque vous verrouillez votre véhicule avec la commande de verrouillage centralisé, vous devez tenir compte de ce qui suit :

- Il n'est pas possible d'ouvrir les portes et le hayon de l'*extérieur* (sécurité, à l'arrêt aux feux de circulation, par exemple).

- La diode intégrée dans la commande de verrouillage centralisé s'allume lorsque toutes les portes sont fermées et verrouillées.
- Vous pouvez ouvrir chaque porte séparément de l'intérieur en tirant la poignée d'ouverture.
- En cas d'accident avec déclenchement de l'airbag, les portes verrouillées de l'intérieur se déverrouillent automatiquement pour permettre aux sauveteurs de pénétrer dans l'habitacle.

⚠ AVERTISSEMENT

- La commande de verrouillage centralisé fonctionne également lorsque le contact d'allumage est coupé et verrouille automatiquement tout le véhicule lorsque vous appuyez sur la touche .
- La commande de verrouillage centralisé est hors service si le véhicule est verrouillé de l'extérieur avec le système de sécurité antivol activé.
- En verrouillant les portes, vous rendez plus difficile l'intervention des secours de l'extérieur – danger de mort ! Aucune personne, et surtout pas d'enfant, ne doit se trouver à bord du véhicule.

📘 Nota

Votre véhicule est automatiquement verrouillé (Auto Lock) lorsque vous roulez à 15 km/h (9 mph) » page 126. Vous pouvez déverrouil-

ler à nouveau le véhicule avec la touche  de la commande de verrouillage centralisé.

Déverrouiller et verrouiller le véhicule avec Keyless Access*

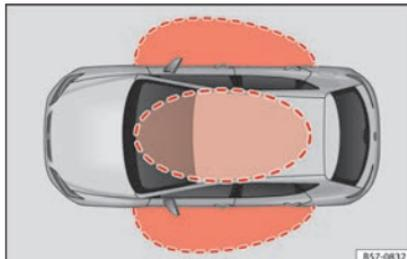


Fig. 130 Système de fermeture et de démarrage sans clé Keyless Access : Zones de proximité.

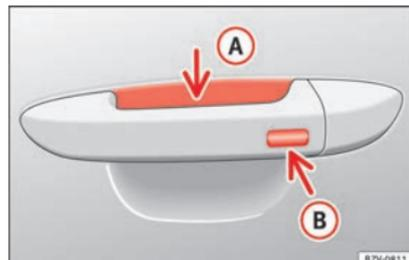


Fig. 131 Système de fermeture et de démarrage sans clé Keyless Access : surface sensible (A) de déverrouillage vers l'intérieur de la poignée de porte, et surface sensible (B) de verrouillage vers l'extérieur de la poignée de porte.

» tabl. à la page 2

En fonction de l'équipement, le véhicule peut disposer du système Keyless Access.

Keyless Access est un système de fermeture et de démarrage sans clé qui permet de déverrouiller ou de verrouiller le véhicule sans utiliser activement sa clé. Pour ce faire, il suffit d'approcher l'une des clés du véhicule d'une zone de détection correspondant à la tentative d'accès au véhicule » fig. 130 puis de toucher l'une des surfaces sensibles des poignées de porte » fig. 131 » ⚠.

Le déverrouillage et le verrouillage du véhicule peuvent uniquement être effectués via les portes avant. Lors de cette opération, la clé de la radiocommande ne doit pas se trouver

à une distance supérieure à environ 1,5 m de la poignée de porte.

C'est sans importance que la clé avec radio-commande se trouve dans la poche de votre veste ou dans votre attaché-case.

Vous ne pouvez plus, pendant un instant, ouvrir à nouveau la porte, immédiatement après le processus de fermeture. Vous pouvez ainsi vous assurer que les portes sont correctement verrouillées.

Si vous le souhaitez, lorsque vous ouvrez la porte, vous pouvez déverrouiller *uniquement* cette porte ou bien tout le véhicule. Les réglages nécessaires peuvent être effectués sur les véhicules équipés du système d'information du conducteur »  page 28.

Informations générales

Si une clé valide se trouve à proximité » **fig. 130**, le système de fermeture et de démarrage sans clé Keyless Access accordera à cette clé les droits d'accès dès que vous toucherez l'une des surfaces sensibles des poignées des portes avant. Voici les différentes fonctions disponibles sans avoir à utiliser activement la clé du véhicule :

- **Keyless-Entry** : déverrouillage du véhicule via les poignées des portes avant ou le *soft-touch*/la poignée située dans le coffre à bagages

- **Keyless-Exit** : verrouillage du véhicule au moyen du capteur de la poignée de la porte du conducteur ou du passager.

- **Press & Drive** : mise en marche du moteur sans clé à l'aide du bouton de démarrage » **page 182**.

Le verrouillage centralisé et le système de fermeture fonctionnent comme le système de verrouillage et déverrouillage *courant*. Seules les commandes changent.

Le déverrouillage et le verrouillage du véhicule sont confirmés respectivement par le clignotement *double* et *simple* des clignotants.

Si le véhicule est verrouillé puis que toutes ses portes ainsi que le hayon du coffre à bagages sont refermées, la dernière clé utilisée étant restée à l'intérieur du véhicule et aucune n'étant à l'extérieur, le véhicule ne se verrouillera **pas immédiatement**. Tous les clignotants du véhicule clignoteront *quatre fois*. Si vous n'ouvrez ni porte ni hayon du coffre à bagages, le véhicule se reverrouillera automatiquement au bout de quelques secondes.

Lorsque vous déverrouillez le véhicule et que vous n'ouvrez ni porte ni hayon du coffre à bagages, le véhicule se reverrouille automatiquement au bout de quelques secondes.

Déverrouiller et ouvrir les portes (Keyless-Entry)

- Saisissez la poignée de l'une des portes avant. Lorsque vous touchez la surface sensible » **fig. 131** **A** (flèche) de la poignée de porte, le véhicule se déverrouille.

- Ouvrez la porte.

Sur les véhicules équipés d'une ouverture sélective ou via la configuration du système d'infodivertissement, vous pouvez déverrouiller toutes les portes en saisissant deux fois la poignée de porte.

Sur les véhicules non équipés du système de sécurité « Safe » : fermer et verrouiller les portes (Keyless-Exit)

- Coupez le contact d'allumage.
- Fermez la porte du conducteur.

- Appuyez *une fois* sur la surface sensible de verrouillage **B** (flèche) de la poignée de porte de l'une des portes avant. La porte correspondante devra être fermée.

Sur les véhicules équipés du Système de sécurité « Safe » : fermer et verrouiller les portes (Keyless-Exit)

- Coupez le contact d'allumage.
- Fermez la porte du conducteur.

- Appuyez *une fois* sur la surface sensible **B** (flèche) de la poignée de porte de l'une des portes avant. Le véhicule se verrouille

avec le dispositif de sécurité Safe « Safe »
 » page 133. La porte correspondante devra être fermée.

- Appuyez *deux fois* sur la surface sensible **B** (flèche) de la poignée de l'une des portes avant pour verrouiller le véhicule non équipé du Système de sécurité « Safe » » page 133.

Déverrouillage et verrouillage du hayon du coffre à bagages

Lorsque le véhicule est verrouillé, le hayon du coffre à bagages se déverrouille automatiquement lorsqu'il est ouvert si une clé valide du véhicule se trouve à proximité » fig. 130.

Ouvrez ou fermez le hayon du coffre à bagages *normalement*.

Une fois fermé, le hayon du coffre à bagages se verrouillera automatiquement. Si le véhicule n'est pas entièrement déverrouillé, le hayon du coffre à bagages ne sera **pas** verrouillé automatiquement une fois refermé.

Qu'advient-il lors du verrouillage du véhicule à l'aide d'une seconde clé

Si une clé du véhicule se trouve à l'intérieur de ce dernier et qu'il est verrouillé depuis l'extérieur à l'aide d'une seconde clé, la clé qui se trouve à l'intérieur du véhicule ne pourra plus démarrer le moteur » page 182. Pour activer le démarrage du moteur, vous devrez

appuyer sur la touche **B** de la clé qui se trouve à l'intérieur du véhicule.

Désactivation automatique des capteurs

Si le véhicule n'est ni verrouillé ni déverrouillé pendant une longue période, les capteurs de proximité des portes seront automatiquement désactivés.

Si lorsque le véhicule est verrouillé l'une des surfaces sensibles des poignées de porte est activée à de nombreuses reprises au cours d'une courte période (par exemple par les branches d'un arbuste), tous les capteurs de proximité sont désactivés pendant un moment.

Les capteurs seront réactivés :

- Au bout d'un certain temps.
- **OU** : si vous déverrouillez le véhicule avec la touche **B** de la clé.
- **OU** : si le hayon du coffre à bagages est ouvert.
- **OU** : si vous déverrouillez le véhicule manuellement avec la clé.

Fonctions de confort

Pour **fermer à l'aide de la fonction confort** toutes les vitres électriques et le toit ouvrant, maintenez appuyé quelques secondes un doigt sur la surface sensible de verrouillage » fig. 131 **B** (flèche) de la poignée de porte jusqu'à ce que les vitres et le toit se ferment.

L'**ouverture des portes** en touchant la surface sensible de la poignée de la porte aura lieu en fonction des réglages activés dans le système d'infodivertissement à l'aide de la touche **CAR** et des boutons de fonction **RÉGLAGES** et **Ouverture et fermeture**.

ⓘ ATTENTION

Les surfaces sensibles des poignées de porte risquent d'être activées si elles reçoivent un jet d'eau ou de vapeur à haute pression si l'une de clés valides du véhicule se trouve dans la zone de proximité. Si au moins une glace à commande électrique est ouverte et que la surface sensible **B (flèche) d'une des poignées est activée de manière permanente, toutes les glaces seront fermées.**

ⓘ Nota

- **Si la batterie du véhicule est en partie ou complètement déchargée, ou que la pile de la clé du véhicule est vide ou presque vide, il est possible que le véhicule ne puisse pas être verrouillé ou déverrouillé avec le système Keyless Access. Il est possible de déverrouiller ou de verrouiller manuellement le véhicule » page 94.**
- **Pour contrôler le verrouillage du véhicule, la fonction de déverrouillage reste désactivée pendant environ 2 secondes.**
- **Si l'afficheur du combiné d'instruments affiche le message Système Keyless défectueux, il est possible que le fonctionnement du système Keyless Access rencontre**

des dysfonctionnements. Adressez-vous à un atelier spécialisé. SEAT recommande de vous rendre chez un partenaire SEAT.

- Selon la fonction configurée dans le système d'infodivertissement pour les rétroviseurs, les rétroviseurs extérieurs se déplient et les feux d'orientation s'allument automatiquement lors du déverrouillage du véhicule via la surface sensible située dans les poignées des portes conducteur et passager » page 154.

- Si aucune clé valide n'est présente dans le véhicule ou si le système ne la détecte pas, un avertissement s'affiche sur l'écran du combiné d'instruments. Cette situation peut avoir lieu si un autre signal radio interfère avec le signal de la clé (tel qu'un accessoire pour dispositif mobile) ou si la clé est couverte par un autre objet (par exemple une mallette en aluminium).

- Le fonctionnement des capteurs des poignées de porte peut être affecté si les capteurs sont très sales, par exemple s'ils présentent une couche de sel. Dans ce cas, lavez le véhicule.

- Si le véhicule est équipé d'une boîte automatique, il ne pourra être verrouillé que si le levier sélecteur est en position P.

Système de sécurité antivol (Safe-lock)*

Rappel : lors du verrouillage du véhicule de l'extérieur, le système de sécurité antivol s'activera en affichant sur l'écran du combiné d'instruments l'indication suivante ⚠ **N'oubliez pas le SafeLock. Voir la Notice d'utilisation.** Le véhicule ne pourra plus s'ouvrir de l'intérieur. Cela empêchera que des personnes non autorisées puissent y pénétrer » ⚠ au chapitre Description à la page 127.

Le système de sécurité antivol peut être désactivé chaque fois que vous verrouillez le véhicule :

- Tournez la clé une seconde fois jusqu'à la position de verrouillage dans la serrure de la porte **pendant les 2 secondes suivantes**. Si nécessaire, retirez le cache de protection de la poignée de porte du conducteur » 📖 page 10
- Appuyez sur la touche  de la clé à radio-commande une seconde fois **pendant les 2 secondes suivantes**.

La fréquence de clignotement de la diode sur le seuil de porte confirme immédiatement le processus. Au début, la diode clignote brièvement dans une séquence rapide, ensuite elle s'éteint pendant environ 30 secondes et, enfin, elle continue à clignoter lentement.

Remplacer la pile

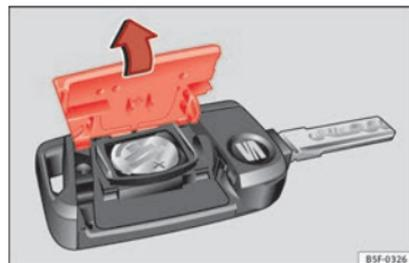


Fig. 132 Clé du véhicule : ouvrez le cache du logement des piles.

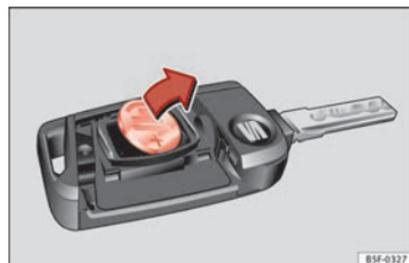


Fig. 133 Clé du véhicule : retirez la pile.

SEAT vous recommande de faire remplacer la pile par un atelier spécialisé.

La pile se trouve à l'arrière de la clé du véhicule, sous un couvercle. »

Remplacement de la pile

- Dégagez le panneton de la clé du véhicule » page 127.
- Retirez le couvercle de la partie arrière de la clé du véhicule » fig. 132 dans le sens de la flèche » ①.
- Retirez la pile du compartiment à l'aide d'un objet fin approprié » fig. 133.
- Placez la pile neuve comme indiqué » fig. 133 et appuyez-la contre le logement des piles dans le sens contraire de la flèche » ①.
- Placez le couvercle comme indiqué » fig. 132, et appuyez-le sur le boîtier de la clé du véhicule dans le sens contraire de la flèche jusqu'à ce qu'il s'encastre.

ⓘ ATTENTION

- Si vous ne changez pas la pile correctement, vous pouvez endommager la clé du véhicule.
- L'utilisation de piles inadéquates peut endommager la clé du véhicule. Pour cela, remplacez toujours la pile usée par une autre de taille, tension et spécifications identiques.
- Lors de la pose de la pile, vérifiez que la polarité est correcte.

🌿 Conseil antipollution

Débarrassez-vous des piles dans le respect de l'environnement.

Synchroniser la clé du véhicule

Si vous appuyez souvent sur le bouton  hors du champ d'action, il est possible que le véhicule ne puisse plus être verrouillé ou déverrouillé avec la clé qui lui correspond. Si nécessaire, vous devrez synchroniser à nouveau la clé du véhicule comme indiqué ci-après :

- Dégagez le panneton de la clé du véhicule » page 127.
- Si nécessaire, retirez le cache de la poignée de la porte du conducteur »  page 10.
- Appuyez sur le bouton  de la clé du véhicule. Pour cela, vous devrez rester à côté du véhicule.
- Ouvrez le véhicule dans la minute qui suit, avec le panneton de la clé. La synchronisation est terminée.
- Si nécessaire, montez le cache.

Sécurité enfants

✓ Valable pour les véhicules 5 portes

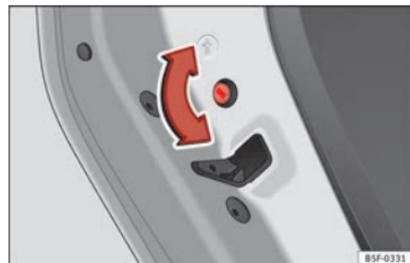


Fig. 134 Sécurité enfants de la porte gauche.

La sécurité enfants empêche l'ouverture des portes arrière de l'intérieur. Vous devez éviter que les mineurs n'ouvrent une porte par inadvertance lorsque le véhicule est en circulation.

Cette fonction est indépendante des systèmes électroniques d'ouverture et de verrouillage du véhicule. Elle affecte exclusivement les portes arrière. Elle ne peut être activée et désactivée que de manière mécanique, comme décrit ci-après :

Activation de la sécurité enfants

- Déverrouillez le véhicule et ouvrez la porte sur laquelle vous désirez activer la sécurité.

- Lorsque la porte est ouverte, tournez la rainure avec la clé du véhicule dans le sens horaire pour les portes de gauche
» fig. 134 et dans le sens antihoraire pour les portes de droite.

Désactivation de la sécurité enfants

- Déverrouillez le véhicule et ouvrez la porte sur laquelle vous désirez désactiver la sécurité.
- Lorsque la porte est ouverte, tournez la rainure avec la clé du véhicule dans le sens antihoraire pour les portes de gauche
» fig. 134 et dans le sens horaire pour les portes de droite.

Lorsque la sécurité enfants est activée, la porte ne peut être ouverte que de l'extérieur. La sécurité enfants s'active et se désactive en introduisant la clé dans la rainure, lorsque la porte est ouverte, comme décrit précédemment.

Alarme antivol*

Description

L'alarme antivol a pour fonction de rendre plus difficiles les tentatives d'effraction ou de vol du véhicule.

L'alarme antivol est automatiquement activée lorsque le véhicule est fermé à l'aide de la clé.

- Les clignotants s'allumeront deux fois lors de l'ouverture et la désactivation de l'alarme.
- Les clignotants s'allumeront une fois lors de la fermeture et l'activation de l'alarme.

Quand l'alarme se déclenche-t-elle ?

L'alarme antivol émet des signaux sonores et lumineux (intermittents) pendant environ 30 secondes, se répétant jusqu'à 10 fois lorsque, le véhicule étant verrouillé, les actions suivantes sont réalisées sans autorisation :

- Ouverture d'une porte déverrouillée mécaniquement avec la clé du véhicule sans mettre le contact d'allumage dans les 15 secondes suivantes (sur certains marchés, comme par exemple en Hollande, les 15 secondes d'attente disparaissent et l'alarme s'active immédiatement à l'ouverture de la porte).
- Ouverture d'une porte.
- Ouverture du capot.
- Ouverture du hayon arrière.
- Connexion du contact d'allumage avec une clé non autorisée.
- Déconnexion des bornes de la batterie du véhicule.

- Mouvement à l'intérieur du véhicule (lorsque la protection volumétrique est active » page 137).

- Remorquage du véhicule (pour les véhicules avec protection anti-soulèvement » page 137).

- Levage du véhicule (pour les véhicules avec protection anti-soulèvement » page 137).

- Transport du véhicule à bord d'un transbordeur ou chemin de fer (sur les véhicules avec protection anti-soulèvement ou avec protection volumétrique » page 137).

- Décrochage d'une remorque raccordée au système d'alarme antivol.

Comment déconnecter l'alarme

Déverrouillez le véhicule à l'aide de la touche de déverrouillage de la clé, ou connectez le contact d'allumage avec une clé valable.

Nota

• **Après 28 jours, le témoin s'éteint pour ne pas épuiser la batterie si le véhicule reste garé pendant une longue période. Le système d'alarme reste activé.**

• **Si un intrus accède à une autre zone surveillée après l'extinction du signal d'alarme (par exemple, s'il ouvre le hayon après l'ouverture d'une porte), le signal d'alarme se déclenche de nouveau.**



- L'alarme antivol ne s'active pas si l'on verrouille le véhicule de l'intérieur à l'aide de la touche de verrouillage centralisé .
- Si la porte du conducteur est déverrouillée mécaniquement à l'aide de la clé, seule cette porte sera déverrouillée, et pas l'ensemble du véhicule. Ce n'est qu'après avoir connecté le contact d'allumage que la sécurité des portes sera désactivée (les portes restant verrouillées) et que la touche de verrouillage centralisé s'activera.
- Si la batterie du véhicule est à moitié ou complètement déchargée, l'alarme antivol ne fonctionnera pas correctement.
- Lorsque l'alarme est activée, la protection antivol du véhicule reste garantie, même si la batterie est débranchée ou défectueuse.
- Lorsqu'elle est activée, l'alarme retentira si l'une des bornes de la batterie est débranchée.

Protection volumétrique et protection anti-soulèvement*

C'est une fonction de surveillance ou de contrôle incorporée au système d'alarme antivol* qui détecte par des ultrasons l'accès non autorisé à l'intérieur du véhicule.

Activation

- Elle s'effectue automatiquement une fois l'alarme antivol déclenchée.

Désactivation

- Ouvrez le véhicule avec la clé, de façon mécanique ou en appuyant sur la touche  de la radiocommande. Le temps écoulé entre l'ouverture de la porte et l'introduction de la clé dans le contact ne doit pas dépasser les 15 secondes ; dans le cas contraire l'alarme se déclenche.
- Appuyer deux fois sur la touche  de la radiocommande. Le détecteur volumétrique et le capteur d'inclinaison se désactiveront. Le système d'alarme reste activé.

Le dispositif de protection volumétrique et la protection anti-soulèvement seront de nouveau activés au prochain verrouillage du véhicule.

La protection volumétrique et la protection anti-soulèvement (capteur d'inclinaison) sont automatiquement activées en même temps que l'alarme antivol. Celle-ci ne s'activera que si toutes les portes et le hayon sont fermés.

Si vous souhaitez déconnecter la protection volumétrique et la protection anti-soulèvement, il faudra répéter l'opération chaque fois que le véhicule sera verrouillé, sinon elles se connecteront automatiquement.

Il est préférable que la protection volumétrique et la protection anti-soulèvement soient déconnectées si des animaux sont laissés à l'intérieur du véhicule verrouillé (sinon l'alar-

me se déclenche à cause de leurs mouvements) ou lorsque, par exemple, le véhicule doit être transporté ou remorqué avec un bras suspendu.

Fausses alarmes

La surveillance de l'habitacle ne fonctionnera correctement que si le véhicule est entièrement fermé. Veuillez respecter les dispositions légales en la matière.

Une fausse alarme peut se produire dans les cas suivants :

- Fenêtres ouvertes (en partie ou complètement).
- Toit ouvrant/relevable ouvert (en partie ou complètement).
- Déplacement d'objets à l'intérieur du véhicule, tels que des bouts de papier, des désodorisants suspendus au rétroviseur, etc.

Nota

- S'il y a un deuxième verrouillage alors que l'alarme était activée sans la fonction capteur volumétrique, ce deuxième verrouillage entraînera la connexion de l'alarme avec toutes ses fonctions, sauf celle du capteur volumétrique. Cette fonction sera activée à nouveau lors de la prochaine connexion de l'alarme, si elle n'est pas désactivée volontairement.
- Si l'alarme s'est déclenchée à cause du capteur volumétrique, le clignotement du témoin de la porte du conducteur vous

l'indiquera en ouvrant celle-ci. Ce clignotement sera différent de celui correspondant à l'alarme activée.

- La vibration d'un téléphone mobile laissé à l'intérieur du véhicule, peut déclencher l'alarme de protection volumétrique, puisque les détecteurs réagissent aux mouvements et aux secousses qui se produisent à l'intérieur du véhicule.
- Si une porte quelconque ou le hayon sont ouverts, seule l'alarme se déclenchera. La protection volumétrique et la protection anti-soulèvement ne s'activeront qu'une fois toutes les portes fermées (y compris le hayon).

Désactiver les systèmes de protection volumétrique et de protection anti-soulèvement*



Fig. 135 Touche de protection volumétrique/de protection anti-soulèvement.

Lorsque le véhicule est verrouillé, des mouvements dans l'habitacle (des animaux, par exemple) ou une modification de l'inclinaison du véhicule (due au transport, par exemple) déclenchent l'alarme. Pour éviter que l'alarme ne se déclenche, désactivez le dispositif de surveillance de l'habitacle et le dispositif anti-remorquage.

- Pour désactiver la protection volumétrique et la protection anti-soulèvement, coupez le contact d'allumage et appuyez sur la touche » fig. 135. Le témoin de la touche s'allume.
- Lorsque le véhicule est verrouillé, la protection volumétrique et la protection anti-soulèvement sont désactivées jusqu'à la prochaine ouverture des portes.

Si vous désactivez le système de sécurité antivol (Safelock)* » page 133, la protection volumétrique et la protection anti-soulèvement se désactivent automatiquement.

⚠ AVERTISSEMENT

Lisez et tenez compte des avertissements de sécurité » ⚠ au chapitre Description à la page 127.

Hayon (coffre à bagages)

Verrouillage automatique du hayon du coffre

Si le véhicule a été verrouillé en appuyant sur la touche  de la radiocommande avec le hayon ouvert, il se verrouillera automatiquement une fois fermé.

Vous pouvez activer la fonction de prolongation de la limite de verrouillage automatique du hayon. Une fois cette fonction activée, une fois le hayon déverrouillé en appuyant sur la touche  de la clé à radiocommande » page 128, il est possible de rouvrir le hayon pendant un certain temps.

Si vous le souhaitez, vous pouvez faire activer ou désactiver la fonction de prolongation de la limite de verrouillage automatique du hayon en prenant conseil chez un partenaire SEAT, qui vous fournira toutes les informations nécessaires.

Avant de réaliser le verrouillage automatique, il existe un risque d'intrusion dans le véhicule. Nous vous recommandons donc de toujours verrouiller le véhicule en appuyant sur la touche  de la radiocommande ou avec la touche de verrouillage centralisé. »

⚠ AVERTISSEMENT

Lisez et tenez compte des avertissements de sécurité » ⚠ au chapitre Introduction à la page 94.

- Un hayon mal fermé peut être dangereux.
- Il ne faut pas ouvrir le hayon lorsque les projecteurs antibrouillard ou les feux de recul sont allumés. Les feux peuvent être endommagés.
- Ne fermez pas le hayon en appuyant sur la lunette arrière avec la main. La glace pourrait voler en éclats et causer des blessures !
- Après avoir fermé le hayon, assurez-vous qu'il est bien verrouillé car sinon il pourrait s'ouvrir de manière inattendue lorsque le véhicule est en marche.
- Ne fermez jamais le hayon sans faire attention ou de manière incontrôlée, car vous pourriez vous blesser grièvement vous-même ou blesser un tiers. Assurez-vous toujours que personne ne se trouve dans la course du hayon.
- Ne roulez jamais avec le hayon entrouvert ou grand ouvert car les gaz d'échappement pourraient pénétrer dans l'habitacle. Risque d'intoxication !
- Si vous n'ouvrez que le coffre à bagages, n'oubliez pas la clé à l'intérieur de celui-ci. Le véhicule ne pourra pas être ouvert si la clé reste à l'intérieur.

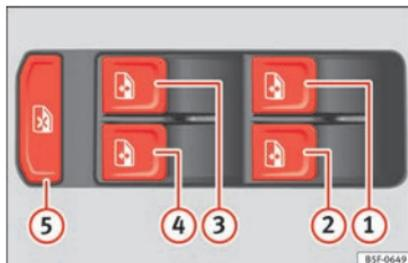
Lève-glaces électriques**Ouverture et fermeture électriques des glaces***

Fig. 136 Détail de la porte du conducteur : commandes pour les glaces (véhicule 5 portes avec lève-glaces électriques avant et arrière).

Lisez attentivement les informations complémentaires » 📖 page 13

Les éléments de commande intégrés à la porte du conducteur permettent de commander les glaces avant et arrière. Les autres portes comportent des touches séparées pour la glace respective.

Lorsque vous garez le véhicule ou que vous le laissez sans surveillance, fermez toujours complètement les glaces » ⚠.

Une fois le contact d'allumage coupé, vous pouvez encore utiliser les lève-glaces durant

environ 10 minutes, tant que la clé de contact n'est pas retirée et que la porte du conducteur ou du passager n'est pas ouverte.

Commande de sécurité 🚪* (uniquement sur les véhicules 5 portes)

La commande de sécurité ⑤ située sur la porte du conducteur vous permet de désactiver les touches de lève-glace sur les portes arrière.

Commande de sécurité non actionnée : les touches des portes arrière sont activées.

Commande de sécurité actionnée : les touches des portes arrière sont désactivées.

Le symbole de la commande de sécurité 🚪 s'allumera en jaune si les touches des portes arrière sont désactivées.

⚠ AVERTISSEMENT

Lisez et tenez compte des avertissements de sécurité » ⚠ au chapitre Introduction à la page 94.

- Toute utilisation incorrecte des lève-glaces électriques peut entraîner des blessures.
- Ne fermez jamais les glaces sans faire attention ou de manière incontrôlée, car vous pourriez vous blesser gravement vous-même ou blesser un tiers. Vous devez donc vous assurer que personne ne se trouve dans la zone de fonctionnement des glaces.
- Le moteur pourrait être démarré par inadvertance.

- Si le contact d'allumage est mis, les équipements électriques peuvent être mis en marche et entraîner des blessures, comme par exemple, avec les lève-glaces électriques.
- Les portes du véhicule peuvent avoir été verrouillées avec la clé à radiocommande, ce qui complique l'accès des secours en cas d'urgence.
- C'est pourquoi vous devez toujours vous munir de la clé lorsque vous quittez le véhicule.
- Les lève-glaces sont désactivés lorsque le contact d'allumage est coupé et que l'une des portes avant est ouverte.
- Si nécessaire, désactivez les lève-glaces arrière avec la commande de sécurité. Assurez-vous ensuite qu'ils sont bien désactivés.

Nota

Si la remontée d'une glace est difficile ou entravée par un obstacle, la glace se rabaisse immédiatement » page 139. Dans ce cas, vérifiez pourquoi la glace n'a pas pu remonter avant de tenter de la refermer.

Dispositif anti-pincement des glaces

Le dispositif anti-pincement réduit le risque de blessures lors de la fermeture des glaces électriques.

- Lors de la fermeture automatique d'une glace, si celle-ci remonte difficilement ou bu-

te contre un obstacle, elle s'arrête à cet endroit et se rouvre immédiatement » .

- Recherchez alors pourquoi la fenêtre ne ferme pas avant de réessayer.
- Si vous réessayez dans les 10 secondes qui suivent et la glace remonte difficilement ou bute contre un obstacle, la fonction de remontée automatique ne fonctionnera plus pendant 10 secondes.
- Si la glace ne peut toujours pas se fermer en raison d'un coulissement difficile ou d'un obstacle, elle s'arrête à cet endroit.
- Si vous ne trouvez pas la cause empêchant la glace de se fermer, essayez de la remonter à nouveau en actionnant la touche dans les 10 secondes qui suivent. La glace se ferme avec la force maximale. **Le dispositif anti-pincement est maintenant désactivé.**
- Si vous attendez plus de 10 secondes, la glace s'abaisse de nouveau complètement lors de l'actionnement de la commande et la remontée automatique est de nouveau active.

AVERTISSEMENT

Lisez et tenez compte des avertissements de sécurité »  au chapitre Ouverture et fermeture électriques des glaces* à la page 138.

- **Le dispositif anti-pincement n'empêche pas la compression des doigts ou d'autres parties du corps contre le cadre de la fenêtre – risque de blessures !**

Ouverture/Fermeture de confort

Avec la fonction d'ouverture/fermeture de confort, vous pouvez ouvrir/fermer facilement de l'extérieur toutes les glaces ainsi que le toit ouvrant coulissant/défecteur*.

Ouverture de confort

- Maintenez enfoncée la touche  de la clé à radiocommande jusqu'à ce que toutes les glaces et le toit ouvrant coulissant/défecteur* aient atteint la position souhaitée, ou alors
- Déverrouillez d'abord le véhicule avec la touche  de la clé à radiocommande et maintenez ensuite la clé dans la serrure de la porte du conducteur jusqu'à ce que toutes les glaces et le toit ouvrant coulissant/défecteur* aient atteint la position souhaitée.

Fermeture de confort

- Maintenez enfoncée la touche  de la clé à radiocommande jusqu'à ce que toutes les glaces et le toit ouvrant coulissant/défecteur* soient fermés » , ou alors
- Maintenez la clé dans la serrure de la porte du conducteur en position fermée jusqu'à ce que toutes les glaces et le toit ouvrant coulissant/défecteur* soient fermés. »

Réglage de l'ouverture de confort sur l'Easy Connect*

- Sélectionnez : bouton de fonction  > touche de commande **Systèmes du véhicule*** > **Réglages du véhicule** > **Verrouillage centralisé** > **Ouverture de la glace avec une pression prolongée**, ou alors > **Glace avant on/off**, ou alors **Toit on/off***.

AVERTISSEMENT

- Ne fermez jamais les glaces ni le toit ouvrant coulissant/défecteur* sans faire attention ou sans contrôle. Risque de blessures !
- Pour des raisons de sécurité, ne fermez et n'ouvrez les glaces de votre véhicule à l'aide de la clé à radiocommande que lorsque vous vous trouvez à environ 2 mètres du véhicule. Pendant que vous appuyez sur la touche de fermeture, observez toujours les glaces et le toit ouvrant coulissant/défecteur* pour éviter que quelqu'un ne se blesse. Le processus de fermeture s'interrompt immédiatement lorsque vous relâchez la touche.

Remontée et abaissement automatiques*

Les fonctions de remontée et d'abaissement automatiques vous évitent de maintenir la touche enfoncée.

Les touches » **fig. 136** , ,  et  disposent de deux positions pour l'ouverture des glaces et de deux autres pour leur fermeture. Il est ainsi plus simple de contrôler les processus d'ouverture et de fermeture.

Remontée automatique

- Relevez brièvement la touche de lève-glace jusqu'au deuxième niveau. La glace se ferme entièrement.

Abaissement automatique

- Appuyez brièvement sur la touche de lève-glace jusqu'au deuxième niveau. La glace s'ouvre entièrement.

Rétablissement de la fonction remontée/abaissement automatiques

Si la batterie a été déconnectée et reconnectée, la fonction abaissement/remontée automatique des glaces devient inopérante. La fonction peut être rétablie de la manière suivante :

- Remontez la glace jusqu'en butée en maintenant la commande de lève-glace relevée.
- Relâchez la commande puis relevez-la de nouveau pendant 1 seconde. Le système d'ouverture/de fermeture automatique est maintenant réactivé.

Lorsque vous enfoncez ou soulevez une touche jusqu'au premier niveau, la glace s'ouvre

ou se ferme tant que vous actionnez la touche. Lorsque vous enfoncez brièvement la touche jusqu'au deuxième niveau, la glace s'ouvre automatiquement (abaissement automatique) ou se ferme automatiquement (remontée automatique). Si vous actionnez la touche pendant que la glace s'abaisse ou remonte, la glace s'immobilise.

Toit ouvrant panoramique*

Ouvrir ou fermer le toit panoramique coulissant

Lisez attentivement les informations complémentaires »  page 14

Le toit ouvrant coulissant fonctionne uniquement lorsque le contact d'allumage est mis. Pendant quelques minutes après la coupure du contact d'allumage, il peut s'ouvrir ou se fermer, tant que la porte du conducteur ou du passager avant n'est pas ouverte.

AVERTISSEMENT

L'utilisation du toit coulissant panoramique avec négligence ou de manière incontrôlée peut entraîner des blessures graves.

- Ouvrez ou fermez le toit panoramique coulissant et le store pare-soleil* uniquement lorsque personne ne se trouve sur leur trajectoire.

- Peu après la coupure du contact d'allumage, le toit panoramique coulissant peut s'ouvrir ou se fermer, tant que la porte du conducteur ou du passager avant n'est pas ouverte.

ⓘ ATTENTION

Veillez à ce que le hayon ouvert ne heurte pas la charge placée sur le toit. Lors du montage d'une galerie porte-bagages, ne PAS ouvrir le toit ouvrant*.

ⓘ Nota

- Retirez périodiquement, manuellement ou avec un aspirateur, les feuilles mortes ou tout autre objet qui se déposent dans les rails du toit panoramique coulissant.
- En cas d'anomalie du fonctionnement du toit panoramique coulissant, le dispositif anti-coulissant ne fonctionnera pas correctement. Rendez-vous chez un atelier spécialisé.

Ouverture et fermeture du store pare-soleil*

✓ Cela vaut pour les véhicules : avec store pare-soleil

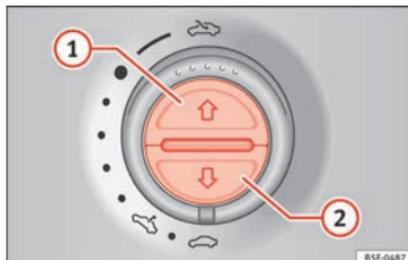


Fig. 137 Dans le ciel de pavillon : touches du store pare-soleil.

Fonction	Comment s'exécute cette fonction
Ouvrir entièrement (fonction automatique)	Appuyez brièvement sur la touche » fig. 137 ①.
Interrompt la fonction automatique	Appuyez brièvement sur la touche ① ou la touche ②.
Régler une position intermédiaire	Appuyez sur la touche ① ou la touche ② jusqu'à atteindre la position souhaitée.
Fermer entièrement (fonction automatique)	Appuyez brièvement sur la touche ②.

Pendant quelques minutes après la coupure du contact d'allumage, le store pare-soleil pourra s'ouvrir ou se fermer, tant que la porte du conducteur ou du passager avant n'est pas ouverte.

Fermeture de confort du toit panoramique coulissant

Le toit ouvrant coulissant peut s'ouvrir et se fermer depuis l'extérieur avec la clé du véhicule :

- Maintenir enfoncée la touche de déverrouillage ou de verrouillage de la clé du véhicule. Le toit ouvrant coulissant se règle ou se ferme.
- Relâcher la touche de verrouillage ou déverrouillage pour interrompre la fonction.

Avec la fermeture confort, les vitres et le toit ouvrant coulissant se ferment en même temps.

ⓘ Nota

Lors de l'activation de la fermeture confort depuis l'extérieur, la commande rotative du toit ouvrant coulissant reste sur la dernière position sélectionnée et doit être repositionnée avant de reprendre la route.

Dispositif anti-pincement du toit panoramique coulissant et du store pare-soleil*

Le dispositif anti-pincement peut réduire le risque de blessure lors de l'ouverture et de la fermeture du toit panoramique coulissant et du store pare-soleil » . Lorsqu'il est gêné par une difficulté ou un obstacle l'empêchant de se fermer, il s'ouvre à nouveau.

- Vérifiez pourquoi le toit panoramique coulissant ou le store pare-soleil ne ferme pas.
- Réessayez de les fermer.
- Si le toit panoramique coulissant ou le store pare-soleil ne ferme toujours pas en raison d'un coulissement difficile ou d'un obstacle, il s'arrêtera sur le point correspondant. Fermez-le alors sans le dispositif anti-pincement.

Fermeture sans intervention du dispositif anti-pincement

- La commande doit être en position « fermée » »  page 14 .
- *Toit ouvrant coulissant* : Pendant les 5 secondes après le déclenchement du dispositif anti-pincement, maintenez la commande tirée vers l'arrière »  page 14 (flèche ) jusqu'à ce que le toit panoramique coulissant soit complètement fermé.
- *Store pare-soleil* : Pendant les 5 secondes suivant le déclenchement du dispositif anti-

pincement, appuyez sur la touche »  fig. 137  jusqu'à ce que le store soit complètement fermé.

• **Le toit panoramique coulissant et le store pare-soleil se ferment sans l'intervention du dispositif anti-pincement.**

- Si le toit panoramique coulissant ne se ferme toujours pas, adressez-vous à un garage spécialisé.

AVERTISSEMENT

La fermeture du toit panoramique coulissant ou du store pare-soleil sans l'intervention du dispositif anti-pincement peut entraîner des blessures graves.

- Fermez toujours le toit panoramique coulissant avec soin.
- Il ne doit y avoir personne sur la course du toit panoramique coulissant ou du store pare-soleil, en particulier lors de la fermeture sans l'intervention du dispositif anti-pincement.
- Le dispositif anti-pincement n'empêche pas la compression des doigts ou d'autres parties du corps contre le cadre de la glace et les risques de blessures.

Nota

Le dispositif anti-pincement intervient également dans le cas de la fermeture de confort des glaces et du toit panoramique coulissant avec la clé du véhicule » page 139.

Éclairage et visibilité

Feux

Feux de position et de croisement

Lisez attentivement les informations complémentaires »  page 26

Il faut respecter les dispositions légales propres à chaque pays concernant l'utilisation de l'éclairage du véhicule.

La responsabilité du réglage des projecteurs et du bon éclairage du véhicule en déplacement incombe toujours au conducteur.

Signaux sonores pour avertir que les feux n'ont pas été éteints.

Si la clé du véhicule se trouve à l'extérieur du contact d'allumage et si la porte du conducteur est ouverte, des signaux d'avertissement retentiront dans les cas suivants : cela vous rappellera d'éteindre les feux.

- Lorsque les feux de stationnement seront allumés » page 143.
- Lorsque la commande des feux se trouve sur la position  ou .

⚠️ AVERTISSEMENT

Les feux de position ou les feux de jour ne sont pas assez lumineux pour éclairer suffisamment la route et pour que les autres usagers de la route vous voient.

- C'est pourquoi vous devez toujours allumer les feux de croisement s'il pleut ou en cas de mauvaise visibilité.

⚠️ AVERTISSEMENT

Si les projecteurs sont réglés trop hauts et en cas d'utilisation inappropriée des feux de route, cela risque de distraire et d'éblouir les autres conducteurs. Cela pourrait entraîner un accident grave.

- Assurez-vous à tout moment que les projecteurs sont réglés correctement.

Feux de jour

Les projecteurs avant disposent de feux indépendants prévus à cet effet et intégrés dans les projecteurs principaux. Les feux de jour sont les seuls à être allumés lorsqu'ils sont activés » ⚠️.

Les feux de jour s'allument à chaque fois que le contact d'allumage est mis, si la commande se trouve sur les positions **0** ou **AUTO** en fonction du niveau d'éclairage extérieur.

Lorsque la commande d'éclairage se trouve sur la position **AUTO**, un capteur de luminosité

active et désactive automatiquement les feux de croisement (y compris l'éclairage des commandes et instruments) ou les feux de jour en fonction du niveau d'éclairage extérieur.

⚠️ AVERTISSEMENT

• Il ne faut jamais circuler avec les feux de jour lorsque la voie n'est pas bien éclairée à cause des conditions climatiques ou d'éclairage. Les feux de jour ne sont pas assez puissants pour éclairer correctement la voie ou être vu par les autres usagers de la route.

- Lorsque les feux de jour sont activés, les feux arrière sont désactivés. Un véhicule sans feux arrière allumés peut passer inaperçu pour les autres conducteurs dans l'obscurité, en cas de pluie ou de mauvaises conditions de visibilité.

Levier des clignotants et des feux de route

Lisez attentivement les informations complémentaires » 📖 page 26

Placez le levier dans la position de base pour désactiver la fonction correspondante.

Clignotants confort

Pour les clignotants confort, déplacez le levier jusqu'à la butée vers le haut ou vers le

bas et relâchez-le. Les clignotants clignoteront alors trois fois.

Les clignotants confort s'activent et se désactivent sur le système Easy Connect avec la touche **CAR** et le bouton de fonction **RÉGLAGES** » page 120.

Sur des véhicules ne disposant pas du menu correspondant, la fonction peut être désactivée dans un atelier spécialisé.

⚠️ AVERTISSEMENT

L'utilisation des clignotants de manière inappropriée, leur non-utilisation ou non-désactivation peut induire en erreur les usagers de la route. Cela pourrait entraîner un accident grave.

- Prévenez à chaque fois que vous voulez changer de voie, que vous doublez ou que vous braquez le volant en activant le clignotant suffisamment à l'avance.
- Désactivez le clignotant dès que vous avez fini la manœuvre, changé de voie, doublé ou braqué le volant.

⚠️ AVERTISSEMENT

L'utilisation incorrecte des feux de route peut causer des accidents et des blessures graves, car les feux de route peuvent distraire et éblouir les autres conducteurs. »

i Nota

- Si les clignotants confort sont allumés (trois clignotements) et que le clignotant confort du côté opposé s'allume, le côté actif cesse de clignoter et le côté nouvellement sélectionné ne clignote qu'une fois.
- Le clignotant ne fonctionne que lorsque le contact d'allumage est mis. Le signal de détresse fonctionne aussi lorsque le contact d'allumage est coupé.
- En cas de défaut sur l'un des clignotants de la remorque, le témoin cesse de clignoter (clignotants de la remorque) et le clignotant du véhicule cesse de clignoter deux fois plus vite.
- Les feux de route ne peuvent être allumés que si les feux de croisement sont allumés.
- Dans des conditions météorologiques froides ou humides, les projecteurs, les feux arrière et les clignotants pourraient s'embuer temporairement. Ce phénomène est normal et n'a aucune influence sur la vie utile du système d'éclairage du véhicule.

Allumage automatique des feux de croisement AUTO*

L'allumage automatique des feux de croisement n'est qu'un outil d'assistance et ne peut pas reconnaître toutes les situations de conduite.

Lorsque la commande des feux se trouve sur la position **AUTO**, les feux du véhicule et l'éclairage des cadrans et des commandes s'allument et s'éteignent automatiquement dans les cas suivants » **Δ** au chapitre Feux de jour à la page 143 :

Allumage automatique	Extinction automatique
La cellule photo-électrique détecte l'obscurité, par exemple, lorsque l'on roule dans un tunnel.	Lorsqu'elle détecte un éclairage suffisant.
Le détecteur de pluie détecte la pluie et active l'essuie-glace.	Lorsque l'essuie-glace n'a pas été activé pendant quelques minutes.

Δ AVERTISSEMENT

Si la voie n'est pas bien éclairée et que d'autres usagers ne voient pas le véhicule ou qu'ils le voient mal, cela peut provoquer des accidents.

- L'allumage automatique des feux de croisement (AUTO) active uniquement les feux de croisement lorsqu'il y a des changements de conditions d'éclairage mais pas lorsqu'il y a du brouillard, par exemple.

Assistant des feux de route*

» tabl. à la page 2

Assistant des feux de route (Light Assist)

L'assistant des feux de route fonctionne dans les limites du système et en fonction des conditions environnementales et de circulation. Une fois branché, le système s'active à partir d'une vitesse de 60 km/h (37 mph) environ et se désactive en dessous de 30 km/h (18 mph) environ » **Δ**.

Quand le système est actif et que la caméra détecte d'autres véhicules susceptibles d'être éblouis, les feux de route se déconnectent automatiquement. Dans le cas contraire, les feux de route s'activent automatiquement.

L'assistant des feux de route détecte, en conditions normales, les zones éclairées et désactive le système, par exemple, lorsque vous traversez une ville.

Activation et désactivation de l'assistant des feux de route

Fonction	Utilisation
Activation : 	– Mettez le contact d'allumage et tournez la commande d'éclairage sur la position AUTO . – Depuis la position de base, poussez vers l'avant le levier des clignotants et des feux de route » page 143. L'activation du témoin  indique que l'assistant des feux de route est activé.

Fonction	Utilisation
Désactivation :	<ul style="list-style-type: none"> – Coupez le contact. – OU ALORS : tournez la commande d'éclairage sur une position autre que AUTO » page 142. – OU ALORS : avec les feux de route actifs, tirez vers l'arrière le levier des clignotants et des feux de route. – OU ALORS : poussez vers l'avant le levier des clignotants et des feux de route pour activer manuellement les feux de route. L'assistant des feux de route sera alors désactivé.

Dysfonctionnement

Les conditions suivantes peuvent empêcher que le régulateur des feux de route ne désactive ces feux à temps ou qu'il ne les désactive pas totalement :

- Sur les routes mal éclairées avec des panneaux fortement réfléchissants.
- En présence d'usagers de la route insuffisamment éclairés (tels que des piétons ou des cyclistes).
- Dans des virages serrés, si les véhicules venant de face sont partiellement cachés et dans des côtes ou des pentes prononcées (cassis ou dos d'âne).
- En cas de circulation venant de face séparée par un rail de sécurité au centre de la chaussée, en présence d'un conducteur pou-

vant voir clairement au-dessus du rail de sécurité (comme un conducteur de camion).

- Si la caméra est défectueuse ou l'alimentation en courant est coupée.
- Par temps de brouillard, de neige et de fortes précipitations.
- En cas de tempête de poussière et de sable.
- À cause de gravillons dans le champ de vision de la caméra.
- Lorsque l'objectif de la caméra est embuée, sale ou couverte d'autocollants, de neige, de glace, etc.

AVERTISSEMENT

Les performances de confort de l'assistant des feux de route ne doivent pas vous inciter à prendre des risques. Le système ne remplace en aucun cas la vigilance du conducteur.

- Gardez toujours le contrôle des feux de route et adaptez-les aux conditions de luminosité, de visibilité et de circulation.
- Il se peut que le régulateur des feux de route ne reconnaisse pas correctement toutes les situations de conduite et qu'il fonctionne avec des limitations dans certains cas.
- Lorsque l'objectif de la caméra est sale, couvert ou endommagé, le fonctionnement du régulateur des feux de route peut être affecté. Ceci est également valable lorsque vous modifiez l'installation d'éclairage du véhicule, en faisant installer par exemple des phares supplémentaires.

ATTENTION

Prenez les points suivants en compte afin de ne pas endommager le fonctionnement du système :

- Nettoyez régulièrement l'objectif de la caméra et maintenez-le exempt de neige et de glace.
- Ne couvrez pas l'objectif de la caméra.
- Vérifiez que le pare-brise, situé dans la zone de l'objectif de la caméra, n'est pas endommagé.

Nota

Les appels de phare et les feux de route peuvent être activés et désactivés manuellement à tout moment avec le levier des clignotants et des feux de route » page 143.

Feux antibrouillard



Fig. 138 Planche de bord : commande des feux.

Les témoins Ⓜ ou Ⓝ affichent également sur la commande des feux ou sur le combiné d'instruments les projecteurs antibrouillard, lorsqu'ils sont activés.

- Allumage des projecteurs antibrouillard* Ⓜ : tirez la commande d'éclairage jusqu'au premier cran \ggg **fig. 138 1** à partir des positions Ⓝ , Ⓜ ou **AUTO**.
- Allumer le feu arrière de brouillard Ⓝ : tirez complètement la commande d'éclairage à partir de la position **2** à partir de la position Ⓝ , Ⓜ ou **AUTO**.

- Pour désactiver les projecteurs antibrouillard appuyez sur la commande d'éclairage ou tournez-la jusqu'à la position **0**.

Nota

Le feu arrière antibrouillard peut éblouir les véhicules qui vous suivent. Utilisez le feu arrière antibrouillard uniquement en cas de visibilité très limitée. Ainsi, quand vous dépassez les 60 km/h environ (38 mph), un avertissement s'affiche sur le combiné d'instruments : Éteignez le feu antibrouillard !.

Feux de virage*¹⁾

Lorsque l'on tourne lentement ou dans des virages très serrés, les feux de virage peuvent être intégrés dans les projecteurs antibrouillard et s'allument uniquement à des vitesses inférieures à 40 km/h (25 mph).

Lors de l'enclenchement de la marche arrière, les feux de virage s'allument des deux côtés du véhicule, afin de mieux éclairer les alentours pour manœuvrer.

Fonction « de retour chez soi (Coming Home) »

L'activation/désactivation de la fonction est effectuée via le menu de l'autoradio. Le temps de retard de « Coming Home » et/ou « Leaving Home » peut également être configuré (par défaut 30 s).

Véhicules avec phares halogènes	La fonction de retour chez soi « (Coming Home) » allume les feux de jour (DRL), les feux de position arrière et l'éclairage de la plaque d'immatriculation.
Véhicules avec phares full LED	La fonction de retour chez soi « (Coming Home) » allume les feux de croisement et de jour (DRL), les feux de position arrière et l'éclairage de la plaque d'immatriculation.

Activation de la fonction de retour chez soi « (Coming Home) » automatique*

Pour les véhicules dotés de détecteurs de lumière et de pluie (commande rotative d'éclairage avec la position **AUTO**).

- Arrêter le moteur et retirer la clé de contact avec la commande rotative d'éclairage sur la position **AUTO** \ggg page 26.
- La fonction de retour chez soi « (Coming Home) » automatique ne s'active que lorsque le détecteur de lumière capte de l'obscurité.

¹⁾ Cette fonction n'est pas disponible sur les véhicules équipés de projecteurs full LED.

• Le feu de retour chez soi « (Coming Home) » s'allume à l'ouverture de la porte de la voiture.

Activation de la fonction de retour chez soi « (Coming Home) » manuelle

Pour les véhicules sans détecteur de lumière et de pluie (commande rotative d'éclairage sans position **AUTO**).

- Arrêter le moteur et retirer la clé de contact.
- Activer les avertisseurs optiques pendant environ 1 seconde.
- Activée pour n'importe quelle position de la commande rotative d'éclairage.
- Le feu de retour chez soi « (Coming Home) » s'allume à l'ouverture de la porte de la voiture. La durée d'extinction des phares (60 s) commence à être décomptée à l'ouverture de la porte de la voiture.

Désactivation

- Si aucune porte n'a été fermée, automatiquement après la fin de la durée d'extinction des phares (60 s).
- Pendant la durée d'extinction des phares après la fermeture de la dernière porte, le retardateur de la fonction de retour chez soi « Coming Home » (celui établi via le menu de l'autoradio) s'arrête à la fin de son propre décompte.

- Amenez la commande rotative d'éclairage en position **0** »  page 26.
- Lors de la mise du contact d'allumage (démarriage du moteur).

Fonction « Leaving Home »

La fonction « Leaving Home » est disponible uniquement pour les véhicules dotés de détecteurs de lumière et de pluie (commande rotative d'éclairage avec la position **AUTO**).

L'activation/désactivation de la fonction est effectuée via le menu de l'autoradio. Il est également possible de configurer le retardateur d'extinction de la fonction « Leaving Home » (par défaut 30 s).

Véhicules avec phares halogènes	La fonction « Leaving Home » allume les feux de jour (DRL), les feux de position arrière et l'éclairage de la plaque d'immatriculation.
Véhicules avec phares full LED	La fonction « Leaving Home » allume les feux de croisement et de jour (DRL), les feux de position arrière et l'éclairage de la plaque d'immatriculation.

Activation

- Au déverrouillage du véhicule (actionner l'ouverture avec la télécommande).
- La fonction « Leaving Home » ne s'active que lorsque la commande rotative d'éclairage

est en position **AUTO** et que le détecteur de lumière capte de l'obscurité.

Désactivation

- Après la fin du retardateur de la fonction « Leaving Home » (par défaut 30 s).
- Au verrouillage du véhicule (fermer avec la télécommande).
- En tournant la commande rotative d'éclairage sur une autre position différente de **AUTO**.
- Lors de la mise du contact d'allumage.

Feux de détresse

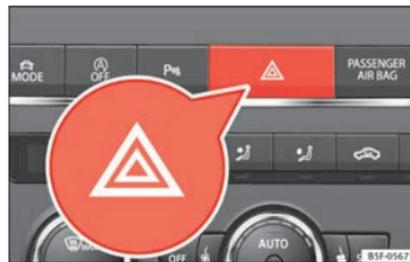


Fig. 139 Planche de bord : commande des feux de détresse.

Lisez attentivement les informations complémentaires »  page 27 

Les feux de détresse servent à attirer l'attention des autres usagers de la route sur votre véhicule en cas de danger.

Si votre véhicule doit être arrêté :

1. Garez votre véhicule à une distance de sécurité suffisante de la circulation.
2. Appuyez sur la touche d'activation des feux de détresse **»** .
3. Coupez le moteur.
4. Serrez le frein à main.
5. Enclenchez la 1^{re} vitesse dans le cas d'une boîte mécanique ou placez le levier sélecteur en position **P** dans le cas d'une boîte automatique.
6. Utilisez le triangle de signalisation pour que les autres usagers de la route remarquent votre véhicule.
7. Lorsque vous quittez le véhicule, n'oubliez jamais la clé.

Lorsque les feux de détresse sont activés, tous les clignotants du véhicule clignotent en même temps. C'est à dire qu'aussi bien les témoins de clignotants   que le témoin intégré à la commande  clignotent simultanément. Les feux de détresse fonctionnent aussi lorsque le contact d'allumage est coupé.

Avertissement de freinage d'urgence

Si vous freinez brusquement et en continu à une vitesse supérieure d'environ 80 km/h (50 mph), les feux stop clignotent plusieurs fois par seconde afin de prévenir les véhicules derrière vous. Si le frein reste appliqué, les feux de détresse s'allument automatiquement quand le véhicule s'arrête. Lorsque le véhicule repart, les feux de détresse se désactivent automatiquement.

AVERTISSEMENT

- **Un véhicule en panne représente un grand risque d'accident. Utilisez toujours les feux de détresse et un triangle de signalisation pour que les autres usagers de la route remarquent votre véhicule à l'arrêt.**
- **En raison des températures élevées du catalyseur, il ne faut jamais garer le véhicule à proximité de matières facilement inflammables, comme des herbes sèches ou des traces d'essence : risque d'incendie !**

Nota

- **La batterie du véhicule se décharge si les feux de détresse restent activés durant une période prolongée (même lorsque le contact d'allumage est coupé).**
- **Lors de l'utilisation des feux de détresse, respectez les prescriptions du Code de la route.**

Feux de stationnement

Lorsque les feux de stationnement sont allumés (clignotant droit ou gauche) les feux de position avant et arrière du côté correspondant s'allument également. Les feux de stationnement peuvent s'activer uniquement avec le contact d'allumage coupé et avec le levier des clignotants et des feux de route en position centrale, avant d'être activé.

Feux de stationnement des deux côtés

Lorsque le contact d'allumage est coupé et que la commande de feux est sur la position , en verrouillant le véhicule de l'extérieur, les feux de stationnement s'allument des deux côtés du véhicule. Seuls les feux de position des deux projecteurs s'allument alors, ainsi que les feux arrière.

Feux d'autoroute*

Les feux d'autoroute ne sont pas disponibles sur les véhicules équipés de projecteurs full LED.

La connexion/déconnexion de la fonction s'effectue via le menu correspondant du système Easy Connect.

- **Activation** : lorsque vous dépassez 110 km/h (68 mph) pendant plus de 30 secondes, le faisceau lumineux des feux de croisement s'élève légèrement pour augmenter la distance de visibilité du conducteur.
- **Désactivation** : lorsque vous réduisez la vitesse du véhicule en dessous de 100 km/h (62 mph), le faisceau lumineux des feux de croisement retourne à sa position normale immédiatement.

Conduite à l'étranger

Le faisceau lumineux des feux de croisement est asymétrique : le côté de la route par lequel vous voyagez est éclairé plus intensément.

Lorsqu'un véhicule conçu pour un pays avec conduite à droite voyage dans un pays avec conduite à gauche (ou vice versa), il faut normalement couvrir une partie de la tulipe des phares avec des masques adhésifs ou changer le réglage des phares afin de ne pas éblouir les autres conducteurs.

Dans ces cas-là, la réglementation précise des valeurs d'éclairage qui doivent être respectées dans certains points de la distribution lumineuse. Il s'agit de « Mode de voyage ».

La distribution lumineuse des phares halogènes et full LED de la gamme SEAT Leon per-

met de respecter les valeurs spécifiques du « Mode de voyage », sans avoir à utiliser de masques autocollants ni à modifier les réglages.

Nota

Le « Mode de voyage » n'est autorisé que temporairement. Si quelqu'un prévoit un long séjour dans un pays où le mode de circulation est différent, il devra se rendre chez un partenaire SEAT pour faire remplacer ses projecteurs.

Réglage de la portée des phares, éclairage du combiné d'instruments et des interrupteurs



Fig. 140 Côté volant : dispositif de réglage de la portée des phares.

Éclairage du combiné d'instruments, des écrans et des interrupteurs*

En fonction du modèle, vous pouvez régler l'éclairage du combiné d'instruments et des interrupteurs dans le Système Easy Connect, avec la touche **CAR** et le bouton de fonction **(RÉGLAGES) >>>**  page 28.

Réglage du site des projecteurs

Le réglage du site des projecteurs s'adapte à l'état de charge du véhicule. Le conducteur peut ainsi avoir la meilleure visibilité possible et n'éblouit pas ceux qui circulent en sens contraire >>> .

Les projecteurs ne peuvent être réglés que si les feux de croisement sont allumés.

Pour régler, tournez la commande >>> **fig. 140** :

Valeur	État de charge ^{a)} du véhicule
-	Sièges avant occupés et coffre à bagages vide
1	Toutes les places occupées et le coffre vide
2	Toutes les places occupées et le coffre plein. Avec une remorque avec poids sur flèche minimum

>>

Valeur	État de charge ^{a)} du véhicule
3	Siège conducteur occupé uniquement et coffre plein. Conduite avec une remorque avec poids sur flèche maximum.

^{a)} Si l'état de charge du véhicule ne correspond à aucun de ceux du tableau, vous pouvez également sélectionner des positions intermédiaires.

OU :

Via le menu de l'autoradio (voir **Easy Connect > Réglages de l'éclairage > Réglage hauteur phares** »  page 28).

Niveau 0	Sièges avant occupés et coffre à bagages vide
Niveau 1	Toutes les places occupées et le coffre vide
Niveau 2	Toutes les places occupées et le coffre plein. Conduite avec une remorque, poids sur flèche minimum.
Niveau 3	Siège conducteur occupé uniquement et coffre plein. Conduite avec une remorque, poids sur flèche maximum.

¹⁾ En fonction du niveau d'équipement du véhicule, l'éclairage intérieur suivant peut se composer de LED : éclairage du plafonnier avant, éclairage du plafonnier arrière, éclairage du plancher et éclairage du pare-soleil.

Réglage dynamique du site des projecteurs

Le dispositif de réglage disparaît sur les véhicules avec réglage dynamique du site des projecteurs. La portée des phares s'adapte automatiquement à l'état de charge du véhicule lorsque ceux-ci s'allument.

Éclairage du combiné d'instruments

Lorsque le contact d'allumage est mis et sans l'activation des feux, l'éclairage du combiné d'instruments reste activé en conditions de lumière en journée. L'éclairage se réduit à mesure que la lumière extérieure diminue. Dans certains cas, par exemple, en traversant un tunnel sans la fonction **AUTO** activée, l'éclairage du combiné d'instruments peut s'éteindre. Le but de cette fonction est d'indiquer visuellement au conducteur qu'il doit activer les feux de croisement.

AVERTISSEMENT

Les objets lourds dans le véhicule peuvent entraîner l'éblouissement et la distraction des autres conducteurs. Cela pourrait entraîner un accident grave.

- Adaptez le faisceau lumineux à l'état de charge du véhicule de manière à ne pas éblouir le reste des conducteurs.

Éclairage intérieur et lampes de lecture¹⁾

 » tabl. à la page 2

Lisez attentivement les informations complémentaires »  page 27

Éclairage du coffre à bagages et de la boîte à gants*

Lors de l'ouverture et de la fermeture de la boîte à gants, du côté du passager, et du hayon, l'éclairage correspondant s'allumera et s'éteindra.

Éclairage du plancher*

L'éclairage du plancher dans la zone inférieure du combiné d'instruments (conducteur et passager) s'allume lorsque les portes sont ouvertes et diminue en intensité en cours de route. Cette intensité est réglable via le menu

de l'autoradio (voir **Easy Connect** > **Réglages d'éclairage** > **Éclairage d'ambiance**) »  page 28).

 Nota

Les lampes de lecture s'éteignent en verrouillant le véhicule avec la clé, ou après quelques minutes si vous avez retiré la clé du contact d'allumage. Cela empêche la batterie du véhicule de se décharger.

Visibilité

Pare-soleil



Fig. 141 Pare-soleil.

Possibilités de réglage des pare-soleils pour le conducteur et le passager :

- Baisser le pare-soleil vers le pare-brise.

- Le pare-soleil peut être retiré du support et rabattu contre la porte » **fig. 141** .
- Basculez le pare-soleil vers la porte, en longueur vers l'arrière.

Éclairage du miroir de courtoisie

Un miroir de courtoisie, couvert par un volet, se trouve dans le pare-soleil rabattu. Lorsque l'on fait coulisser le volet  une lumière s'active.

La lumière s'éteint lorsque vous fermez le volet du miroir de courtoisie ou lorsque vous rabattez le pare-soleil vers le haut.

 **AVERTISSEMENT**

Les pare-soleil ouverts peuvent réduire la visibilité.

- Remplacez toujours les pare-soleils dans leurs fixations si vous n'en avez plus besoin.

 Nota

La lumière qui se trouve au-dessus du pare-soleil s'éteint automatiquement dans certaines conditions après quelques minutes. Cela empêche la batterie du véhicule de se décharger.

Store pare-soleil*

- ✓ Valable pour le modèle : LEON ST



Fig. 142 Glace arrière : store pare-soleil.

Store au niveau des portes arrière*

- Déroulez le store et accrochez-le au crochet situé au centre du cadre supérieur de la portière » **fig. 142**.

Systèmes essuie-glace avant et arrière

Levier de l'essuie-glace

Lisez attentivement les informations complémentaires »  page 27 

ⓘ ATTENTION

Si vous coupez le contact d'allumage avec l'essuie-glace activé, celui-ci finira le balayage et reviendra à sa position de repos. Le gel, la neige et d'autres obstacles sur le pare-brise peuvent endommager l'essuie-glace et son moteur.

- Si nécessaire, vous devez éliminer vous-même la neige ou la glace des essuie-glace avant de prendre le volant.
 - Décollez soigneusement du pare-brise les balais d'essuie-glace gelés. Pour cela, SEAT recommande un aérosol antigel.
 - N'activez pas l'essuie-glace si le pare-brise est sec. Le nettoyage à sec des balais d'essuie-glace risque d'endommager le pare-brise.
 - En cas de gel, vérifiez si les balais d'essuie-glace ne sont pas gelés avant de mettre en marche l'essuie-glace ! S'il fait froid, il peut être utile de placer l'essuie-glace en position d'entretien lorsque vous garez le véhicule
- »  page 67.

ⓘ Nota

- Les systèmes d'essuie-glaces avant et arrière ne fonctionnent que lorsque l'allumage est mis et que le capot ou le hayon sont respectivement fermés.
- Le balayage intermittent de l'essuie-glace intervient en fonction de la vitesse du véhicule. Plus vous conduisez vite, plus le balayage sera rapide.

- L'essuie-glace arrière s'active automatiquement lorsque l'essuie-glace avant est activé et que vous engagez la marche arrière.

Fonctions de l'essuie-glace**Comportement de l'essuie-glace dans diverses situations**

Si le véhicule est à l'arrêt	La position activée passe de manière provisoire à la position précédente.
Pendant le balayage automatique	Le climatiseur s'allume pendant 30 secondes environ en mode de recyclage de l'air afin d'éviter l'odeur du liquide lave-glace à l'intérieur du véhicule.
Lors du balayage intermittent	Le balayage dépend de la vitesse. Plus la vitesse est élevée, plus le balayage est rapide.

Dégivrage des essuie-glace

Le chauffage dégivre uniquement les gicleurs gelés, il ne supprime pas l'eau dans les flexibles. La puissance calorifique du dégivrage des essuie-glaces est réglée automatiquement lorsque vous mettez le contact, en fonction de la température ambiante.

Système lave-projecteurs

Le système lave-projecteurs nettoie les projecteurs.

En mettant le contact et en activant l'essuie-glace la première fois, puis tous les cinq cycles, les phares sont également lavés. Pour cela il faut déplacer le levier de l'essuie-glace vers le volant lorsque les feux de croisement ou de route sont allumés. Il faudra nettoyer régulièrement, en faisant le plein par exemple, la saleté qui peut rester incrustée sur les projecteurs (par exemple : restes d'insectes).

Afin de garantir le fonctionnement du système lave-projecteurs en hiver, il faut nettoyer la neige qui peut se trouver sur les supports des gicleurs du pare-chocs. Si nécessaire, retirez le gel grâce à un aérosol antigel.

ⓘ Nota

Lorsqu'un obstacle se trouve sur le pare-brise, l'essuie-glace essaie de le balayer sur le côté. Si l'obstacle continue à bloquer l'essuie-glace, ce dernier reste immobile. Retirez l'obstacle et actionnez à nouveau l'essuie-glace.

Détecteur de pluie*

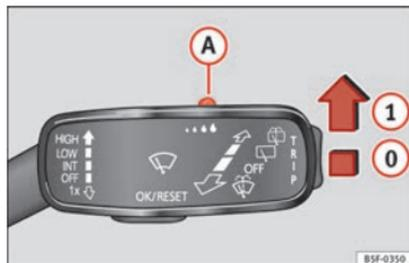


Fig. 143 Levier d'essuie-glace : régler le détecteur de pluie (A).

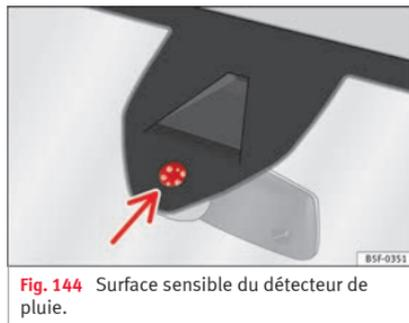


Fig. 144 Surface sensible du détecteur de pluie.

Le détecteur de pluie activé contrôle lui-même les intervalles de balayage de l'essuie-glace en fonction de la quantité de pluie » » ⚠. Il est possible de régler la sensibilité du détecteur de pluie manuellement. Balayage manuel » » page 151.

Appuyez sur le levier dans la position souhaitée » » fig. 143 :

- ⓪ Détecteur de pluie désactivé.
- ① Détecteur de pluie activé ; balayage automatique si nécessaire.
- (A) Réglage de la sensibilité du capteur de pluie
 - Régler la commande vers la droite : niveau de sensibilité élevé.
 - Régler la commande vers la gauche : niveau de sensibilité bas.

Après avoir coupé le contact et l'avoir remis, le capteur de pluie reste activé et reprend sa tâche lorsque l'essuie-glace se trouve dans la position ① et que vous circulez à plus de 16 km/h (10 mph).

Comportement modifié du détecteur de pluie

Les causes possibles d'anomalies et d'interprétations erronées dans la zone de la surface sensible » » fig. 144 du détecteur de pluie peuvent être :

- Balais endommagés : une pellicule d'eau sur les balais endommagés peut allonger le temps d'activation, réduire les intervalles de lavage ou provoquer un balayage rapide et continu.
- Insectes : la présence d'insectes peut causer l'activation de l'essuie-glace.

• Sel sur les routes : en hiver le sel utilisé sur les routes peut provoquer un balayage exagérément long alors que le pare-brise est presque sec.

• Saleté : la poussière sèche, la cire, le revêtement des glaces (effet lotus) ou les restes de détergent (tunnel de lavage) peuvent réduire l'efficacité du détecteur de pluie, ralentir son temps de réaction ou annuler son fonctionnement.

• Fissure sur le pare-brise : l'impact d'une pierre déclenche un cycle unique de balayage lorsque le détecteur de pluie est activé. Le détecteur de pluie intègre ensuite la réduction de la surface sensible et se règle. En fonction de la taille de l'impact de la pierre, le comportement du détecteur peut varier.

⚠ AVERTISSEMENT

Il est possible que le capteur de pluie ne capte pas suffisamment cette dernière et qu'il n'active pas l'essuie-glace.

- Si nécessaire, activez l'essuie-glace manuellement lorsque l'eau réduit la visibilité sur le pare-brise.

i Nota

- Nettoyez régulièrement la surface sensible du détecteur de pluie et recherchez d'éventuels dommages sur les balais » » fig. 144 (flèche).

- Pour retirer les cires et les revêtements, nous recommandons d'utiliser un détergent pour vitres contenant de l'alcool.

Rétroviseur

Rétroviseurs intérieurs photosensibles

Votre véhicule est équipé d'un rétroviseur intérieur anti-éblouissement à réglage manuel ou automatique*.

Rétroviseur intérieur photosensible à réglage manuel

- Tirez en arrière le levier situé sur le bord inférieur du rétroviseur.

⚠ AVERTISSEMENT

En cas de rupture d'un rétroviseur intérieur photosensible, du liquide électrolytique peut s'échapper. Ce liquide peut irriter la peau, les yeux et les organes respiratoires. Lavez immédiatement à grande eau les parties corporelles qui ont été en contact avec ce liquide. Consultez un médecin si nécessaire.

⚠ ATTENTION

En cas de rupture d'un rétroviseur intérieur photosensible, du liquide électrolytique peut s'échapper. Ce liquide attaque les surfaces plastiques. Nettoyez-le le plus rapidement possible avec une éponge humide.

ℹ Nota

- Si, par exemple, un pare-soleil* nuit à la lumière incidente, cela signifie que les rétroviseurs anti-éblouissement ne fonctionnent pas parfaitement.
- Lorsque le plafonnier s'allume ou lorsque la marche arrière est enclenchée, les rétroviseurs automatiques photosensibles ne s'assombrissent pas.

Régler les rétroviseurs extérieurs

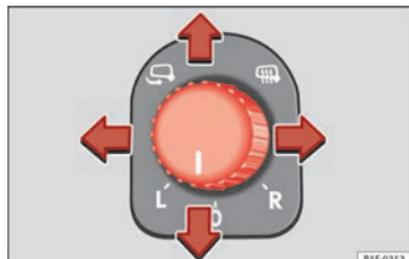


Fig. 145 Porte du conducteur : commande du rétroviseur extérieur.

Lisez attentivement les informations complémentaires » page 16

Réglage synchrone des rétroviseurs extérieurs

- Dans le menu **Réglages – Confort**, sélectionnez si les rétroviseurs extérieurs doivent être réglés de manière synchrone.
- Tournez la commande sur la position **L**¹⁾.
- Réglez le rétroviseur extérieur gauche. Le rétroviseur droit est alors réglé simultanément (de manière synchrone).
- Si nécessaire, corrigez le réglage du rétroviseur du côté droit : positionnez la commande sur la position **R**¹⁾.

¹⁾ Sur les véhicules avec le volant à droite, le réglage est symétrique.

• Dans le système Easy Connect, les rétroviseurs extérieurs peuvent être réglés avec la touche **CAR** et le bouton de fonction **RÉGLAGES**.

Pivotement du rétroviseur extérieur côté passager*

Pour pouvoir voir la bordure du trottoir en se garant en marche arrière, par exemple, la surface du rétroviseur du passager peut automatiquement s'incliner si la position a été auparavant enregistrée. Pour cela, il faut que le bouton rotatif soit en position **R**¹⁾.

Le rétroviseur reprend sa position initiale dès que vous roulez à une vitesse supérieure à 15 km/h environ (9 mph) ou que vous coupez le contact d'allumage. Il revient également à sa position de départ si la position de la commande est modifiée.

Mémoriser les réglages du rétroviseur externe côté passager pour pivotement du rétroviseur

- Mettez le contact d'allumage.
- Accédez au système Easy Connect, Menu **CAR**, fonction « Rétroviseurs et essuie-glaces » et sélectionnez « baisser lors du passage de la marche arrière » ►► page 120.

- Sur la commande, sélectionnez la position **R**¹⁾.
- Engagez la marche arrière.
- Réglez le rétroviseur extérieur du côté passager de manière à bien voir, par exemple, le bord du trottoir.
- Désengagez la marche arrière.
- La position réglée pour le rétroviseur est mémorisée.

Rabattement des rétroviseurs extérieurs une fois garé (fonction confort)*

Par le système Easy Connect, Menu **CAR**, fonction « Rétroviseurs et essuie-glaces » vous pouvez sélectionner le rabattement des rétroviseurs extérieurs lors du stationnement du véhicule ►► page 120.

Lorsque vous fermez le véhicule avec la radiocommande, en appuyant plus d'1 seconde environ, les rétroviseurs extérieurs se rabattent automatiquement. Lorsque vous ouvrez le véhicule avec la radiocommande, les rétroviseurs se déplient automatiquement.

⚠ AVERTISSEMENT

Les rétroviseurs à miroir bombé (convexes ou non sphériques*) agrandissent le champ visuel. Cependant, ils font paraître les objets

plus petits et plus lointains. Si vous utilisez ces rétroviseurs pour évaluer la distance entre votre véhicule et les véhicules qui vous suivent lors d'un changement de voie, vous pourriez vous tromper dans votre estimation : risque d'accident !

ⓘ ATTENTION

• Si le boîtier du rétroviseur a été déréglé par des influences extérieures (par exemple lors d'une manœuvre pour garer votre véhicule), rabattez le rétroviseur jusqu'en butée en utilisant la commande électrique. Ne réglez jamais le boîtier du rétroviseur à la main car cela risque de perturber le fonctionnement des rétroviseurs.

• Si vous lavez le véhicule dans une installation de lavage automatique, il faut rabattre les rétroviseurs pour éviter qu'ils ne s'abîment. Les rétroviseurs extérieurs rabattables électriquement ne doivent être en aucun cas rabattus manuellement mais uniquement électriquement !

ℹ Nota

Si le réglage électrique des rétroviseurs est défaillant, vous pouvez régler manuellement les deux miroirs de rétroviseurs extérieurs en appuyant sur le bord.

¹⁾ Sur les véhicules avec le volant à droite, le réglage est symétrique.

Sièges et appuie-tête

Réglage des sièges et des appuie-tête

Réglage manuel des sièges

Lisez attentivement les informations complémentaires » page 14

⚠ AVERTISSEMENT

La section Rouler en toute sécurité contient des informations importantes, des recommandations et des avertissements que vous devez lire et respecter pour votre sécurité et celle des passagers » page 70.

⚠ AVERTISSEMENT

- Réglez les sièges avant uniquement lorsque le véhicule est à l'arrêt. S'il n'est pas fermé, il existe des risques d'accident !
- Soyez prudent lors du réglage de l'assise du siège ! Un réglage distrait ou accidentel peut entraîner des contusions – risque de blessures !
- Les dossiers des sièges avant ne doivent pas être trop inclinés lors de la conduite. Sinon, les ceintures de sécurité et le système d'airbags ne peuvent pas assurer leur fonction protectrice – risque d'accident !

Réglage électrique du siège du conducteur*

Lisez attentivement les informations complémentaires » page 15

⚠ AVERTISSEMENT

- Une mauvaise utilisation des sièges avant électriques ou un manque d'attention peut entraîner des blessures graves.
- Il est également possible de régler les sièges avant électriquement lorsque le contact est coupé. Ne laissez jamais un enfant ou une personne pouvant avoir besoin d'aide à l'intérieur du véhicule.
- En cas d'urgence, arrêtez le réglage électrique en appuyant sur une autre touche.

⚠ ATTENTION

Pour ne pas endommager les composants électriques des sièges avant, évitez de vous agenouiller sur les sièges avant ou de concentrer une charge en un point précis de l'assise ou du dossier.

i Nota

- Si la batterie du véhicule est très déchargée, il se peut qu'il ne soit pas possible de régler électriquement le siège.
- Si vous démarrez le moteur pendant le réglage électrique du siège, ce dernier sera interrompu.

Réglage des appuie-tête avant

Lisez attentivement les informations complémentaires » page 15

Ajustez les appuie-tête » page 15 de sorte que le bord supérieur soit autant que possible à la hauteur de la partie supérieure de la tête. Si ce n'est pas possible, essayez de vous rapprocher de cette position le plus possible.

Réglage des appuie-tête arrière

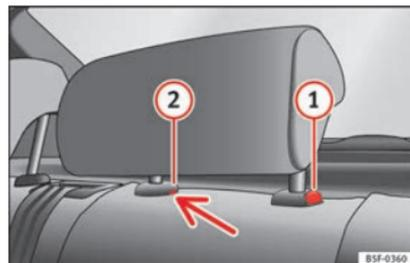


Fig. 146 Appui-tête central arrière : point de déverrouillage.

Lorsque vous transportez des gens sur la banquette arrière, placez les appuie-tête au moins sur le cran immédiatement supérieur » ⚠.

Réglage des appuie-tête

- Pour relever l'appuie-tête, saisissez l'appuie-tête de chaque côté avec les mains et relevez-le jusqu'en butée jusqu'à ce qu'il s'encastre de façon perceptible.
- Pour régler l'appuie-tête à une hauteur inférieure, appuyez sur la touche ① **» fig. 146** et déplacez-le vers le bas.

Dépose des appuie-tête

Pour démonter l'appuie-tête, rabattre partiellement le dossier correspondant vers l'avant.

- Déverrouillez le dossier **» page 160**.
- Déplacez l'appuie-tête vers le haut, jusqu'en butée.
- Appuyez sur la touche ① **» fig. 146**, en appuyant en même temps sur l'orifice de sécurité ② **» fig. 146** avec un tournevis plat de 5 mm de largeur maximum et retirez l'appuie-tête.
- Relever le dossier jusqu'à ce qu'il s'encastre correctement **» Δ**.

Repose des appuie-tête

Pour installer les appuie-tête extérieurs, rabattre partiellement le dossier correspondant vers l'avant.

- Déverrouillez le dossier **» page 160**.
- Introduisez les barres de l'appuie-tête dans leurs guides jusqu'à ce qu'elles s'encas-

trent correctement. L'appuie-tête ne doit pas pouvoir être retiré du dossier.

- Relever le dossier jusqu'à ce qu'il s'encastre correctement **» Δ**.

⚠ AVERTISSEMENT

- **Veillez tenir compte des généralités » page 75.**
- **Ne désinstallez les appuie-tête arrière que si vous souhaitez fixer un siège pour enfant » page 89. Si vous retirez le siège pour enfant, remplacez immédiatement les appuie-tête. La conduite avec des appuie-tête déposés ou mal réglés augmente le risque de blessures graves.**

Fonctions des sièges

Introduction

⚠ AVERTISSEMENT

- Une utilisation incorrecte des fonctions des sièges peut entraîner de graves blessures.**
- **Avant de prendre la route, adoptez une position assise correcte et conservez-la pendant le voyage. Cela s'applique également au reste des passagers.**
 - **Maintenez toujours les mains, doigts, pieds et autres parties du corps éloignés du rayon de fonctionnement et de réglage des sièges.**

Chauffage des sièges

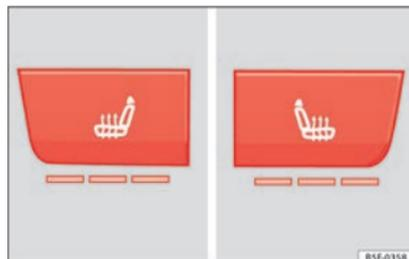


Fig. 147 Dans la console centrale : commandes du chauffage des sièges avant.

Les banquettes peuvent chauffer électriquement si le contact est mis. Sur certaines versions, le dossier chauffe également.

Dans les cas suivants, le chauffage des sièges ne doit pas être activé :

- Le siège est libre.
- Le siège possède une housse.
- Un siège pour enfant est installé sur le siège.
- La banquette est humide ou mouillée.
- La température intérieure ou extérieure est supérieure à 25 °C (77 °F).

»

Activation

Appuyez sur la touche  ou . Le chauffage du siège est connecté à son intensité maximale.

Réglage de la puissance de chauffage

Appuyez sur la touche  ou  plusieurs fois jusqu'à l'intensité souhaitée.

Désactivation

Appuyez sur la touche  ou  jusqu'à ce que tous les témoins qui s'y trouvent s'éteignent.

AVERTISSEMENT

Les personnes qui, à cause de médicaments, d'une paralysie ou de maladies chroniques (telles que le diabète), ne perçoivent pas la douleur ou la température, ou manifestent une perception limitée, peuvent souffrir de brûlures dans le dos, sur les fesses ou les jambes en utilisant le chauffage des sièges. Ces brûlures peuvent entraîner une longue période de convalescence ou ne jamais guérir totalement. Consultez un médecin en cas de doutes sur votre propre état de santé.

- Les personnes dont la perception de la douleur et de la température est altérée ne doivent jamais utiliser le chauffage du siège.

AVERTISSEMENT

Si le tissu du coussin est mouillé, ceci peut affecter négativement le fonctionnement du

siège chauffant et augmenter le risque de brûlures.

- Vérifier que la banquette est sèche avant d'utiliser le siège chauffant.
- Ne vous asseyez pas avec des vêtements humides ou mouillés sur le siège.
- Ne laissez pas d'objets ni de vêtements humides ou mouillés sur le siège.
- Ne versez pas de liquides sur le siège.

ATTENTION

- Afin de ne pas endommager les éléments chauffants du siège, ne vous agenouillez pas sur les sièges et n'appliquez aucune pression excessive concentrée en un point sur la banquette ou le dossier.
- Les liquides, objets pointus et matériaux isolants (une housse ou un siège pour enfant, par exemple) peuvent endommager le siège chauffant.
- En cas d'odeur, désactivez immédiatement le siège chauffant et faites-le contrôler dans un atelier spécialisé.

Conseil antipollution

Laissez le chauffage des sièges allumé pendant le temps nécessaire. Sinon, vous consommez inutilement du carburant.

Accoudoir central avant

L'accoudoir central peut être réglé à plusieurs niveaux.

Réglage de l'accoudoir central

- Pour régler l'inclinaison, soulevez l'accoudoir à partir de la position de départ afin qu'il s'encastre.
- Pour remettre l'accoudoir dans sa position de départ, retirez l'accoudoir du cran supérieur et abaissez-le.

L'accoudoir se déplace vers l'avant et vers l'arrière.

Rabattre le dossier du siège du passager*

✓ Valable pour le modèle : LEON ST

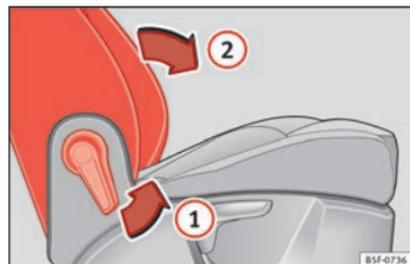


Fig. 148 Siège du passager avant : levier pour rabattre le dossier.

Le siège passager peut être rabattu pour agrandir la zone de charge du coffre à bagages.

- Tirez le levier ① » fig. 148 et appuyez sur le dossier vers l'avant ② de façon à ce que le dossier se trouve en position horizontale.

⚠ AVERTISSEMENT

Quand le dossier du passager est rabattu, personne ne doit occuper cette place.

Rabattre et relever le dossier de la banquette arrière

✓ Valable pour le modèle : LEON/LEON SC

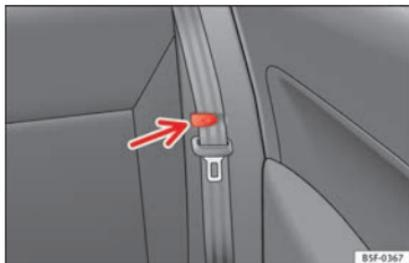


Fig. 149 Pince pour ceinture de sécurité.

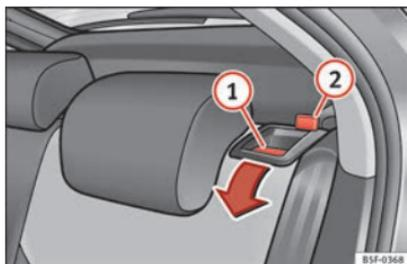


Fig. 150 Levier de déverrouillage du dossier.

Les dossiers peuvent se rabattre vers l'avant individuellement ou en groupe.

Rabattement du dossier

- Placer les ceintures de sécurité latérales dans la pince du revêtement » fig. 149.
- Abaissez l'appuie-tête correspondant » page 156.
- Appuyez sur le levier de déverrouillage » fig. 150 ① dans le sens de la flèche.
- Basculer le dossier vers l'avant.

Redressement du dossier après avoir transformé celui-ci en table

- Relevez le dossier jusqu'à ce qu'il s'encastre correctement » ⚠. Le dossier est enclenché correctement lorsque le repère rouge de la goupille » fig. 150 ② n'est plus visible.

⚠ AVERTISSEMENT

La section Rouler en toute sécurité contient des informations importantes, des recommandations et des avertissements que vous devez lire et respecter pour votre sécurité et celle des passagers » page 70.

⚠ AVERTISSEMENT

- Le dossier doit être correctement emboîté pour garantir la fonction protectrice de la ceinture de sécurité de la place centrale arrière.
- Le dossier doit être correctement emboîté pour que les objets se trouvant dans le coffre à bagages ne puissent pas glisser dans l'habitacle en cas de freinage brusque.

ⓘ ATTENTION

- Une fois le dossier rabattu, il existe un risque d'endommagement des appuie-tête arrière lors du réglage des sièges avant vers l'arrière.
- Lors du rabattement et redressement du dossier, placer les ceintures de sécurité latérales dans la pince du revêtement pour éviter qu'elles ne soient endommagées en restant coincées dans le dispositif de verrouillage du dossier.

Rabattre et redresser le dossier de la banquette arrière

✓ Valable pour le modèle : LEON ST

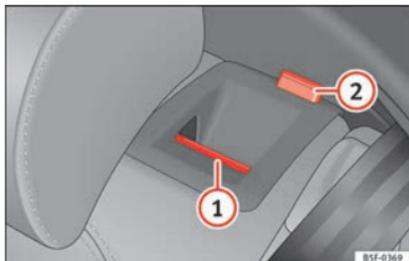


Fig. 151 Dans le dossier de la banquette arrière : touche de déverrouillage ① ; repère rouge ②.

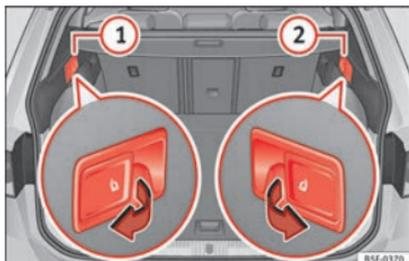


Fig. 152 Dans le coffre à bagages : leviers de déverrouillage à distance des parties gauche ① et droite ② de la banquette arrière.

Le dossier de la banquette arrière est divisé et chaque partie peut être rabattue séparément pour agrandir le coffre à bagages.

Quand le dossier de la banquette arrière est rabattu, personne ne doit voyager aux places correspondantes (et encore moins un enfant).

Rabattre le dossier de la banquette arrière avec la touche de déverrouillage

- Abaisser les appuie-têtes au maximum.
- Tirez la touche de déverrouillage » fig. 151 ① vers l'avant et, en même temps, rabaissez le dossier.
- Le dossier arrière est débloqué quand le repère rouge est visible sur la touche ②.

Rabattre le dossier de la banquette arrière avec le levier de déverrouillage à distance

- Abaisser les appuie-têtes au maximum.
- Ouvrez le hayon.
- Tirez le levier de déverrouillage à distance de la partie gauche » fig. 152 ① ou droite ② du dossier dans le sens de la flèche. La partie débloquée du dossier arrière se rabat automatiquement vers l'avant.
- Le cas échéant, refermez le hayon.

Le dossier arrière est débloqué quand le repère rouge est visible sur la touche » fig. 151 ②.

Relèvement du dossier de la banquette arrière

- Redressez le dossier et appuyez-le avec force dans le logement pour qu'il s'encastre correctement » » ⚠.
- Le repère rouge de la touche de déblocage ② ne devra plus être visible.
- Le dossier doit être bien encastré.

⚠ AVERTISSEMENT

Si le dossier de la banquette arrière est rabattu ou redressé de façon incontrôlée ou avec inattention, cela risque d'entraîner des lésions graves.

- Ne rabattez ni ne redressez jamais le dossier de la banquette arrière en cours de route.
- En redressant le dossier de la banquette arrière, assurez-vous de ne pas bloquer ni endommager la ceinture de sécurité.
- En rabattant ou en redressant le dossier de la banquette arrière, gardez toujours les mains, les doigts et les pieds ou d'autres parties du corps hors de la zone des rails de celui-ci.
- Pour que les ceintures de sécurité des sièges arrière offrent la protection nécessaire, toutes les parties du dossier arrière devront toujours être correctement encastrées. Ceci est particulièrement important dans le cas du siège arrière central. Si une personne s'assoit sur un siège dont le dossier n'est pas bien encastré, il sera projeté vers l'avant en même temps que le dossier en cas de

freinage ou de manœuvre brusque ou d'accident.

- Un repère rouge sur la touche ② indique que le dossier arrière n'est pas encastré. Vérifiez toujours que la marque rouge n'est pas visible quand le dossier est en position verticale.
- Quand le dossier de la banquette arrière est rabattu ou n'est pas bien encastré, personne ne doit voyager aux places correspondantes (et encore moins un enfant).

ⓘ ATTENTION

Si le dossier de la banquette arrière est rabattu ou redressé de façon incontrôlée ou avec inattention, cela risque d'entraîner des dégâts pour le véhicule et d'autres objets.

- Avant de rabattre le dossier de la banquette arrière, réglez toujours les sièges avant de manière à ce que ni les appuie-têtes ni le rembourrage du dossier arrière n'entrent en contact avec ceux-ci.

Transport et équipements pratiques

Rangements

Rangements sous les sièges avant*



Fig. 153 Rangements sous les sièges avant.

Sous les sièges avant se trouve un tiroir de rangement avec couvercle.

Le tiroir* s'ouvre en tirant sur le couvercle » fig. 153.

Pour fermer le tiroir, appuyer sur le couvercle jusqu'à ce qu'il s'emboîte.

⚠ AVERTISSEMENT

- La charge maximale supportée par le tiroir est de 1,5 kg.
- Veillez à ne pas circuler avec le couvercle du tiroir ouvert. Les objets qu'il renferme ris-

queraient d'être projetés et de blesser les occupants du véhicule en cas de freinage brusque ou d'accident.

Tablette*

✓ Valable pour le modèle : LEON ST



Fig. 154 Siège avant gauche : tablette escamotable.

– Pour utiliser la tablette, levez-la vers le haut dans le sens de la flèche » fig. 154.

⚠ AVERTISSEMENT

- La tablette escamotable ne doit pas être relevée en cours de route si des passagers se trouvent sur la deuxième rangée de sièges. Il peut, en effet, y avoir des risques de blessures en cas de freinage brusque ! Pour cette raison, la tablette doit toujours être bien fermée et bien emboîtée.

- **Ne placez pas de récipients contenant des boissons chaudes dans les porte-boissons. En cas de manœuvre de conduite normale ou brusque et en cas de freinage brusque ou d'accident, les boissons chaudes peuvent se renverser – risque de brûlures !**

⚠ ATTENTION

Durant la circulation, ne laissez pas de récipients ouverts dans les porte-gobelets. Son contenu pourrait, par exemple, couler lors du freinage et occasionner des dysfonctionnements du véhicule.

Porte-gobelets

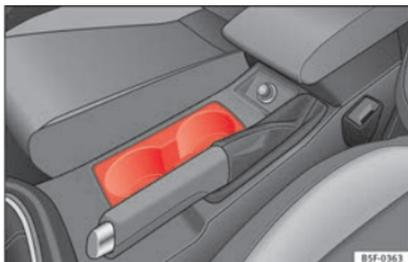


Fig. 155 Console centrale : porte-gobelets avant.

Porte-gobelets avant

- Placez les boissons sur le support
- » **fig. 155.** Il peut accueillir deux boissons.

Les revêtements des portes offrent également la possibilité d'accueillir des bouteilles en plastique plus grandes.

⚠ AVERTISSEMENT

- **Ne laissez pas de boissons chaudes sur le porte-gobelets pendant que le véhicule roule. Les boissons chaudes pourraient se renverser et entraîner des brûlures – risque d'accident !**
- **N'utilisez pas de récipients durs (en verre ou en porcelaine par exemple). Ils pourraient vous blesser en cas d'accident.**

⚠ ATTENTION

Posez uniquement des gobelets fermés sur le porte-gobelets. Les boissons pourraient sinon se renverser et endommager les équipements de votre véhicule tels que l'équipement électronique et les revêtements.

Boîte à gants



Fig. 156 Boîte à gants.

Ouverture/Fermeture

- Pour ouvrir la boîte à gants, tirer sur la poignée en suivant le sens de la flèche.
- Pour fermer la boîte à gants, déplacer le couvercle vers le haut jusqu'à ce qu'il s'emboîte.

Selon l'équipement, le lecteur CD peut se trouver dans la boîte à gants. Son utilisation fait l'objet d'une description dans la notice d'utilisation correspondante.

⚠ AVERTISSEMENT

Le couvercle de la boîte à gants doit toujours être fermé durant la conduite. S'il n'est pas fermé, il existe des risques d'accident !

Autres rangements

Vous trouverez d'autres, vide-poches, rangements et supports à différents endroits du véhicule :

- Dans la partie supérieure de la boîte à gants sur des véhicules qui ne comporte pas de lecteur CD. Le poids ne doit pas dépasser 1,2 kg.
- Sur la console centrale, sous l'accoudoir central*.
- Sur le combiné d'instruments de la zone conducteur se trouve un tiroir démontable qui donne accès aux fusibles et aux relais. Le poids du rangement ne doit pas dépasser 0,2 kg.
- Portemanteaux dans les cadres des portes » » ⚠.
- Sur les places arrière, à gauche et à droite des sièges, se trouvent d'autres rangements.

⚠ AVERTISSEMENT

- Lorsque vous utilisez les patères, veillez à préserver la visibilité arrière.
- Pendez uniquement des vêtements légers. Aucun objet lourd ou aiguisé ne doit se trouver dans les poches.
- N'utilisez pas de cintres pour suspendre les vêtements car l'efficacité des airbags rideaux s'en trouverait amoindrie.

Prise de courant

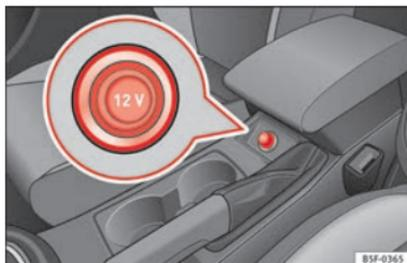


Fig. 157 Console centrale : prise de courant de 12 volts avant/arrière.

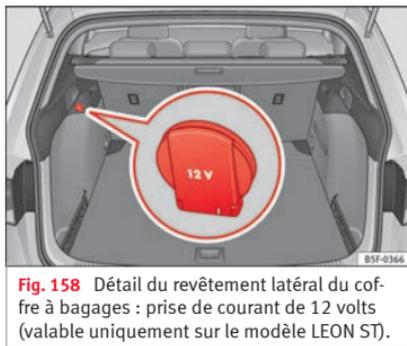


Fig. 158 Détail du revêtement latéral du coffre à bagages : prise de courant de 12 volts (valable uniquement sur le modèle LEON ST).

Sur la console centrale

- Retirez le connecteur placé sur la console centrale de la prise de courant » » fig. 157.

- Insérez la fiche de l'appareil électrique dans la prise de courant.

Sur le coffre à bagages (valable uniquement sur le modèle LEON ST)

- Levez le cache de la prise de courant » » fig. 158.
- Insérez la fiche de l'appareil électrique dans la prise de courant.

La prise de courant de 12 volts peut être utilisée pour alimenter des accessoires électriques. La puissance absorbée ne doit toutefois pas dépasser 120 watts pour chaque prise de courant.

⚠ AVERTISSEMENT

La prise de courant ne fonctionne que si le contact d'allumage est mis. Une mauvaise utilisation peut provoquer de sérieuses blessures ou un incendie. C'est pourquoi vous devez éviter de laisser les enfants seuls dans le véhicule si la clé se trouve à l'intérieur. Ils pourraient être blessés.

ⓘ ATTENTION

Pour éviter tout endommagement au niveau des prises de courant, n'utilisez que des connecteurs adéquats. » »

i Nota

La batterie du véhicule se décharge lorsque le moteur est à l'arrêt et que des accessoires sont en circuit.

Transport d'objets

Charger le coffre à bagages

» tabl. à la page 2

Tous les bagages ou objets non attachés doivent être fixés de façon sûre dans le coffre à bagages. Les objets qui ne sont pas attachés et sont de ce fait ballottés dans le coffre à bagages peuvent diminuer la sécurité de conduite ou les qualités routières du véhicule en raison du déplacement du centre de gravité.

- Répartissez la charge uniformément dans le coffre à bagages.
- Déposez et rangez autant que possible les objets lourds au fond du coffre à bagages.
- Placez d'abord les objets lourds en dessous.
- Fixez les objets lourds à l'aide des œillets d'arrimage disponibles » page 171.

AVERTISSEMENT

- Tout bagage ou objet non attaché dans le coffre à bagages peut provoquer des blessures graves.
- Rangez toujours les objets dans le coffre à bagages et attachez-les à l'aide des œillets d'arrimage.
- Utilisez des sangles spécialement adaptées pour maintenir en place des objets lourds.
- En cas de manœuvres brusques ou d'accident, les objets non attachés peuvent être projetés vers l'avant et blesser les occupants du véhicule ou d'autres usagers de la route. Les risques de blessures sont d'autant plus élevés si les objets ballottés sont percutés par un airbag qui se déclenche à ce moment-là. Dans de telles circonstances, ces objets peuvent se transformer en véritables projectiles : danger de mort !
- N'oubliez pas que les caractéristiques routières du véhicule sont modifiées par le déplacement du centre de gravité en cas de transport d'objets lourds, ce qui peut provoquer un accident. Le style de conduite et la vitesse doivent donc être adaptés en conséquence.
- N'excédez jamais les charges autorisées sur les essieux et le poids total autorisé en charge (PTAC). Lorsque les charges autorisées sur les essieux ou le PTAC ne sont pas respectés, les qualités routières du véhicule peuvent être modifiées et entraîner des acci-

dents, des blessures ou des dommages au véhicule.

- Ne laissez jamais votre véhicule sans surveillance, en particulier lorsque le hayon est ouvert. Les enfants pourraient accéder au coffre à bagages et fermer le hayon de l'intérieur ; ils y resteraient enfermés, ne pourraient pas en sortir sans aide et risqueraient la mort.
- Ne laissez pas des enfants jouer dans le véhicule ou à proximité du véhicule. Fermez et verrouillez le hayon ainsi que toutes les portes lorsque vous quittez le véhicule. Avant de verrouiller le véhicule, assurez-vous que personne ne se trouve à l'intérieur, y compris des enfants.

i Nota

- Un échange d'air dans le véhicule permet de réduire la formation de buée sur les glaces. L'air vicié s'échappe par des œuilles de sortie d'air situées dans le revêtement latéral du coffre à bagages. Assurez-vous que les œuilles d'évacuation d'air ne sont pas masquées.
- Les sangles adaptées aux œillets d'arrimage et permettant de fixer le chargement sont disponibles dans le commerce d'accessoires.

Plage arrière du coffre à bagages

✓ Valable pour le modèle : LEON/LEON SC

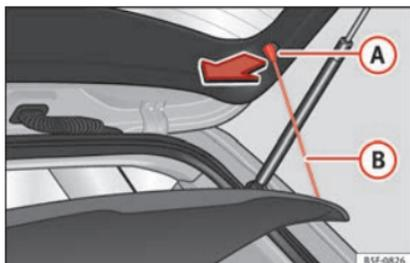


Fig. 159 Dans le coffre à bagages : démonter et monter la plage arrière.

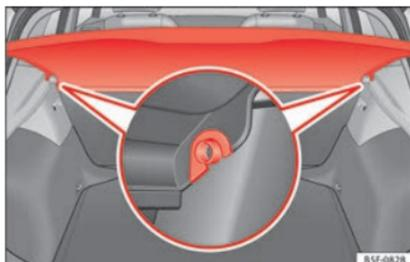


Fig. 160 Dans le coffre à bagages : démonter et monter la plage arrière.

Le couvre-coffre masque le contenu du coffre à bagages.

Démonter

- Décrochez les tirants de fixation » » fig. 159 **B** de leurs logements **A**.
- Dégagez la plage arrière des supports latéraux » » fig. 160 en la tirant vers le haut, et retirez la plage arrière.
- Si nécessaire, la plage arrière du coffre à bagages peut être rangée, dans certains cas, sous le plancher de coffre à bagages modulaire » » page 166

Repose

- Introduisez la plage arrière horizontalement en faisant coïncider la « forme en U » sur l'axe des supports » » fig. 160, et appuyez vers le bas jusqu'à ce qu'elle s'encastre.
- Accrochez les tirants de fixation » » fig. 159 **B** au hayon arrière » » **⚠**.

⚠ AVERTISSEMENT

- La plage arrière doit impérativement être fixée lorsqu'elle est montée – risque d'accident !
- La plage arrière n'est pas un plancher de chargement. Les objets déposés sur la plage arrière constituent un danger réel pour tous les occupants du véhicule en cas de freinage brusque ou d'accident – risque de blessures !

Plage arrière enroulable

✓ Valable pour le modèle : LEON ST

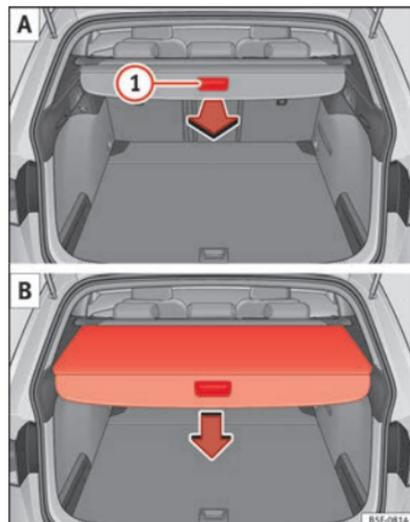


Fig. 161 Dans le coffre à bagages : déroutement et enroulement de la plage arrière.

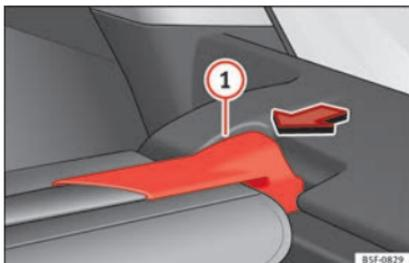


Fig. 162 Dans le coffre à bagages : démonter la plage arrière.

Dérouler la plage arrière

• Tirez bien droit la plage arrière à l'aide de la poignée » **fig. 161** ① **A** vers l'arrière, et extrayez-la jusqu'au bout jusqu'à ce qu'elle s'encastre de façon audible.

Enrouler la plage arrière

• Appuyez sur la poignée de la plage arrière dans le sens de la flèche jusqu'à ce qu'elle se débloque » **fig. 161** **B**.

La plage se déplace automatiquement jusqu'à la fin du rail en s'enroulant complètement.

Démonter la plage arrière

- Appuyez sur le support de la plage arrière » **fig. 162** ① dans le sens de la flèche.
- Retirez la plage arrière depuis le support vers le haut.

- La plage arrière peut être rangée sous le plancher de coffre à bagages modulable si celui-ci se trouve dans sa position haute (sauf sur des véhicules équipés de moteur à gaz naturel GNC) » **page 167**.

Monter la plage arrière

- Placez la plage arrière dans le logement prévu dans le revêtement latéral gauche.
- Insérez le support de la plage arrière » **fig. 162** ① dans le logement droit.
- Vérifiez si le support » **fig. 162** ① est correctement enclenché.

⚠ AVERTISSEMENT

Si vous transportez des animaux ou des objets non fixés ou incorrectement fixés sur la plage arrière, ils risquent de provoquer des lésions graves en cas de freinage, de manœuvre brusque ou d'accident.

- Ne laissez aucun objet dur, effilé ou lourd non fixé ou dans un sac sur la plage arrière.
- Ne transportez jamais d'animaux sur la plage arrière.

ⓘ ATTENTION

Pour enrouler la plage arrière, appuyez toujours sur la poignée vers le bas ; si vous le faites vers le haut, vous risquez de casser les axes.

Ranger la plage arrière

✓ Valable pour le modèle : LEON/LEON SC



Fig. 163 Dans le coffre à bagages : caches pour ranger la plage arrière.



Fig. 164 Dans le coffre à bagages : rangement de la plage arrière.

La plage arrière peut être rangée sous le plancher de coffre à bagages modulable.

- Retirez les caches gauche et droit » **fig. 163**.

- Rangez la plage arrière jusqu'à l'insérer dans le logement prévu à cet effet »» fig. 164.
- Remplacez les couvercles gauches et droit dans leur position d'origine.

Ranger la plage arrière

✓ Valable pour le modèle : LEON ST

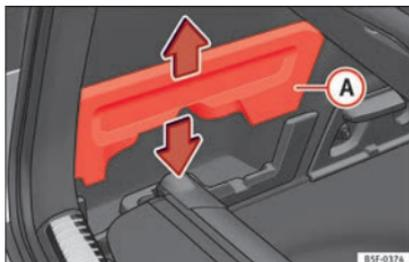


Fig. 165 Dans le coffre à bagages : logement pour ranger la plage arrière.

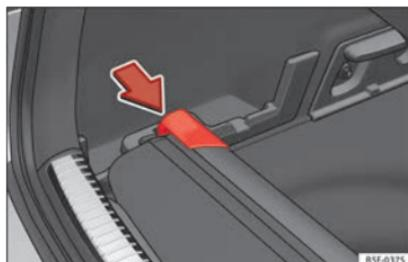


Fig. 166 Dans le coffre à bagages : logement pour ranger la plage arrière.

La plage arrière peut être rangée sous le plancher de coffre à bagages modulable.

- Retirez les couvercles »» fig. 165 A gauche et droit.
- Appuyez sur la tête de la plage arrière enroulable dans le sens de la flèche jusqu'à l'insérer dans le logement prévu à cet effet »» fig. 166.
- Remplacez les couvercles gauches et droit dans leur position d'origine.

Utilisation du filet de séparation derrière la banquette arrière*

✓ Valable pour le modèle : LEON ST

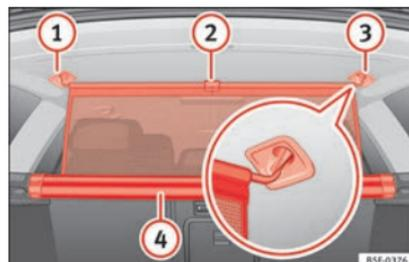


Fig. 167 Dans le coffre à bagages : attacher le filet de séparation.

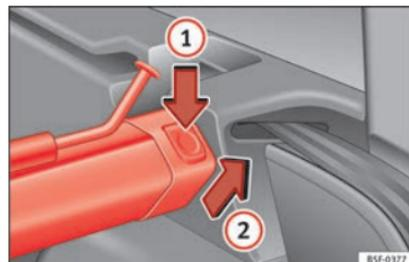


Fig. 168 Dans le coffre à bagages : démonter le filet de séparation.

Fixation du filet de séparation

- Tirez la languette »» fig. 167 ② vers le haut pour sortir le filet du boîtier ④. »»

- Attachez le filet de séparation au côté droit **③** (image élargie).
- Attachez le filet de séparation dans le logement du côté gauche **①** en étirant la tringle.

Le filet de séparation est monté correctement lorsque les extrémités en forme de T sont fermement attachées dans les logements correspondants **③** et **①**.

Enroulement du filet de séparation

- Détachez la tringle des logements **③** et **①**.
- Enroulez le filet dans le boîtier **④** en le déposant manuellement.

Dépose du filet de séparation

- Rabattez vers l'avant les dossiers de la banquette arrière.
- Appuyez sur la touche de déverrouillage gauche ou droite **»» fig. 168** dans le sens de la flèche **①**.
- Retirez la structure du support dans le sens de la flèche **»» fig. 168 ②**.

Repose du filet de séparation

- Rabattez vers l'avant les dossiers de la banquette arrière.
- Placez le boîtier dans les supports gauche et droit.

- Appuyez sur la structure sur les supports gauche et droit dans le sens contraire à la flèche **»» fig. 168 ②** jusqu'à ce qu'elle s'enclenche.

Les repères rouges des touches de déverrouillage ne devront pas être plus visibles.

⚠ AVERTISSEMENT

- Fixez toujours les objets, même quand le filet de séparation est monté correctement.
- Quand le véhicule est en déplacement, il ne faut pas que quelqu'un se trouve derrière le filet de séparation monté.

⌚ ATTENTION

La manipulation inadéquate du filet de séparation peut provoquer des dommages.

- Ne « lâchez » pas le filet de séparation en le déposant ; si cela arrivait, vous pourriez endommager le filet et d'autres pièces du véhicule. Guidez le filet de séparation vers le bas manuellement.

Utilisation du filet de séparation avec le dossier de la banquette arrière rabattu

✓ Valable pour le modèle : LEON ST

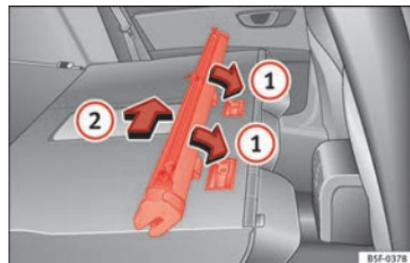


Fig. 169 Monter le filet de séparation sur le dossier de la banquette arrière.

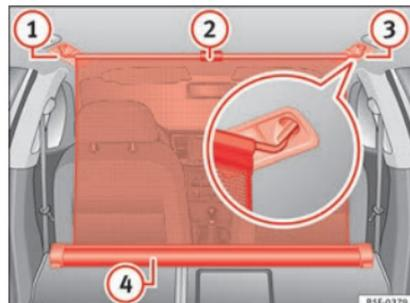


Fig. 170 Dans le coffre à bagages : filet de séparation attaché avec le dossier de la banquette arrière rabattu.

Repose du filet de séparation

- Rabattez vers l'avant les dossiers de la banquette arrière.
- Retirez le filet de séparation des supports latéraux.
- Placez la structure du filet sur les renforcements des rails de fixation dans le sens des flèches » fig. 169 ①.
- Poussez la structure vers le côté gauche du véhicule dans le sens de la flèche » fig. 169 ② et jusqu'à la butée.
- Vérifiez que le filet est correctement fixé.

Fixation du filet de séparation

- Tirez la languette » fig. 170 ② vers le haut pour sortir le filet de la structure » fig. 170 ④.
- Attachez le filet de séparation au côté droit » fig. 170 ③ (image élargie).
- Attachez le filet de séparation dans le logement du côté gauche » fig. 170 ① en tirant la tringle.

Le filet de séparation est monté correctement lorsque les extrémités en forme de T sont fermement attachées dans les logements correspondants » fig. 170 ③ et ①.

Enroulement du filet de séparation

- Détachez la tringle des logements disposés dans les revêtements des longerons du toit.

- Enroulez le filet dans la structure » fig. 170 ④ en la déposant manuellement.

Dépose du filet de séparation

- Tirez la structure du filet de 5 cm environ dans le sens contraire à celui de la flèche » fig. 169 ②.
- Retirez la structure du rail de maintien en tirant dans le sens contraire à celui des flèches » fig. 169 ①.
- Redressez le dossier de la banquette arrière.

⚠ AVERTISSEMENT

En cas de freinage ou d'accident, des objets pourraient être projetés dans l'habitacle et provoquer des lésions graves voire mortelles.

- Fixez toujours les objets, même quand le filet de séparation est monté correctement.
- Quand le véhicule est en déplacement, il ne faut pas que quelqu'un se trouve derrière le filet de séparation monté.

⚠ AVERTISSEMENT

Le dossier de la banquette arrière ne devra être redressé à nouveau que si le filet de séparation a été préalablement démonté.

ⓘ ATTENTION

La manipulation inadéquate du filet de séparation peut provoquer des dommages.

• Ne « lâchez » pas le filet de séparation en le déposant ; si cela arrivait, vous pourriez endommager le filet et d'autres pièces du véhicule. Guidez le filet de séparation vers le bas manuellement.

Trappe de chargement pour le transport d'objets longs*



Fig. 171 Dans le dossier de la banquette arrière : ouverture de la trappe.



Fig. 172 Dans le coffre à bagages : ouverture de la trappe.

Dans la banquette arrière, derrière l'accoudoir central, il y a une trappe de chargement pour le transport d'objets longs dans l'habitacle comme des skis, par exemple.

Pour éviter de salir l'habitacle, les objets qui sont sales devront être emballés (dans une serviette, par exemple) avant de les introduire à travers la trappe de chargement.

Quand l'accoudoir est abaissé, personne ne peut voyager dans le siège central de la banquette arrière.

Ouvrir la trappe de chargement

- Abaissez l'accoudoir central.
- Tirer sur le levier de déverrouillage dans le sens de la flèche et rabattez complètement le couvercle de la trappe de chargement » fig. 171 ① vers l'avant.
- Ouvrez le hayon.
- Introduisez les objets longs à travers l'orifice depuis le coffre à bagages.
- Fixez bien les objets avec la ceinture de sécurité.
- Fermez le hayon.

Refermer la trappe de chargement

- Relevez le couvercle de la trappe de chargement jusqu'à ce qu'il s'encastre. Le repère rouge sur le côté du coffre à bagages ne devra pas être visible.
- Fermez le hayon.
- Si nécessaire, relevez l'accoudoir central.

Nota

La trappe de chargement peut également s'ouvrir depuis le coffre à bagages. Pour cela, il faut appuyer sur le levier de déverrouillage vers le bas, dans le sens de la flèche, et sur le couvercle vers l'avant » fig. 172.

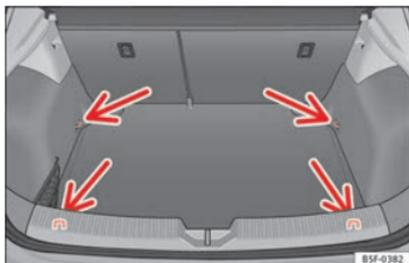
Œillets d'amarrage*

Fig. 173 Dans le coffre à bagages : œillets d'amarrage (modèle LEON/LEON SC sauf versions avec roue de secours et GNC).

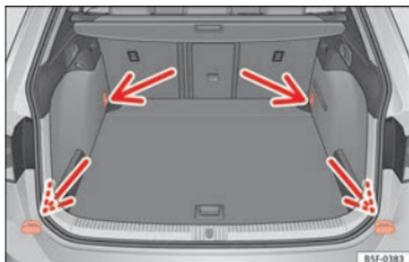


Fig. 174 Dans le coffre à bagages : œillets d'amarrage (modèle LEON ST).

Des œillets d'amarrage sont disposés à l'avant et à l'arrière du coffre à bagages pour fixer les bagages » fig. 174.

Pour utiliser les œillets d'amarrage avant, il faut les redresser d'abord¹⁾.

⚠ AVERTISSEMENT

Si vous utilisez des courroies ou des sangles inadaptées, elles pourraient se casser en cas de freinage brusque ou d'accident. Les objets pourraient alors être projetés dans l'habitacle et entraîner des blessures graves, voire mortelles.

- Utilisez toujours des courroies ou des rubans adaptés et en bon état.
- Fixez les courroies et les rubans aux œillets d'amarrage de façon à ce qu'ils soient bien attachés.
- Les objets non fixés dans les coffres à bagages pourraient soudainement se déplacer et modifier le comportement routier du véhicule.
- Fixez également les objets petits et légers.
- Ne dépassez jamais la charge de traction maximale de l'œillet d'amarrage lors de la fixation des objets.
- Ne fixez jamais un siège enfant aux œillets d'amarrage.

i Nota

• La charge de traction maximale que peut supporter les œillets d'arrimage est de 3,5 kN.

• Des courroies et des systèmes de fixation de charge adaptés sont en vente dans les établissements spécialisés. SEAT recommande de vous rendre chez un partenaire SEAT.

• Les œillets d'amarrage sont inutilisables sur les versions avec roue de secours et GNC.

¹⁾ Valable uniquement sur le modèle LEON ST.

Crochets pour sacs

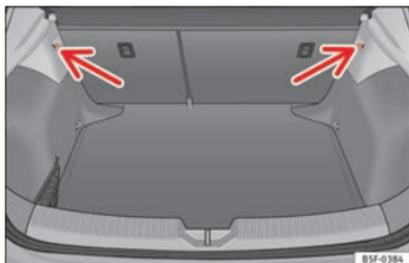


Fig. 175 Dans le coffre à bagages : crochets pour sacs (modèle LEON/LEON SC).



Fig. 176 Dans le coffre à bagages : crochets pour sacs (modèle LEON ST).

Des crochets fixes pour accrocher des sacs sont disposés à gauche et à droite à l'arrière du coffre à bagages » fig. 176.

Les crochets pour sacs ont été conçus pour fixer des sacs de course légers.

Des œillets d'amarrage sont disposés à l'avant et à l'arrière du coffre à bagages pour fixer les bagages » fig. 173 et » fig. 174.

⚠ AVERTISSEMENT

N'utilisez jamais les crochets pour sacs comme œillets d'amarrage. En cas de freinage ou d'accident, les crochets peuvent se casser.

ⓘ ATTENTION

Le poids maximum que chaque crochet peut supporter est de 2,5 kg.

Sac pour filet*

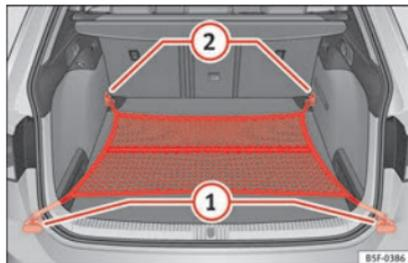


Fig. 177 Dans le coffre à bagages : sac pour filet accroché au niveau du plancher (modèle LEON ST).

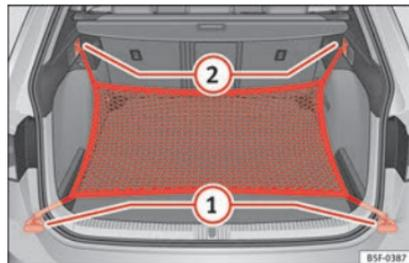


Fig. 178 Dans le coffre à bagages : œillets ① et crochets ② pour accrocher le sac pour filet (modèle LEON ST).

Le sac pour filet du coffre à bagages empêche les bagages légers de se déplacer. Il est possible de ranger de petits objets dans le sac pour filet grâce à une fermeture à glissière.

Le sac pour filet peut être accroché dans le coffre à bagages de différentes manières.

Accrocher le sac pour filet au plancher du coffre à bagages.

- Selon le cas, relevez les œillets d'amarrage avant » fig. 177 ②.
- Fixez les crochets du filet aux œillets d'amarrage ② » ⚠. La fermeture à glissière du sac doit rester vers le haut.
- Fixez les crochets du filet aux œillets d'amarrage ①.

Accrocher le sac pour filet au seuil de charge

- Fixez les crochets courts du filet aux œillets d'amarrage » fig. 178 ① » » ⚠. La fermeture à glissière du sac doit rester vers le haut.
- Fixez les rubans aux crochets pour accrocher des sacs ②.

Démonter le sac pour filet

Le sac pour filet accroché est tendu » » ⚠.

- Décrochez les crochets et les rubans du sac pour filet des œillets d'amarrage et des crochets pour accrocher des sacs.
- Rangez le sac pour filet dans le coffre à bagages.

⚠ AVERTISSEMENT

Pour fixer le sac pour filet élastique aux œillets d'amarrage, il faut l'étirer. Une fois accroché, il est tendu. Si le sac pour filet est accroché et décroché de manière inadéquate, les crochets dont il dispose peuvent provoquer des lésions.

- Attachez toujours bien les crochets du filet pour qu'ils ne se libèrent pas de manière incontrôlée de l'œillet à l'accrochage et au décrochage.
- À l'accrochage et au décrochage des crochets, protégez-vous les yeux et le visage pour éviter des lésions au cas où les crochets se libéreraient de manière incontrôlée.
- Accrochez toujours les crochets du sac pour filet dans l'ordre indiqué. Si un crochet se li-

bère de façon imprévue, le risque de lésions augmente.

Plancher de coffre à bagages modulable

✓ Valable pour le modèle : LEON/LEON SC



Fig. 179 Coffre à bagages : plancher modulable



Fig. 180 Coffre à bagages : plancher modulable

Plancher modulable en position inclinée

Quand le plancher modulable est incliné, il est possible d'accéder à l'espace de la roue de secours/de l'équipement anti-crevaisson.

- Relevez le plancher modulable à l'aide de la poignée » » fig. 179 ①, tirez-le et poussez-le jusqu'au dossier de la banquette arrière jusqu'à ce que la partie mobile du plancher repose contre le dossier.
- Appuyez le plancher contre les logements prévus à cet effet » » fig. 180 (flèches).

Plancher de coffre à bagages modulable

✓ Valable pour le modèle : LEON ST

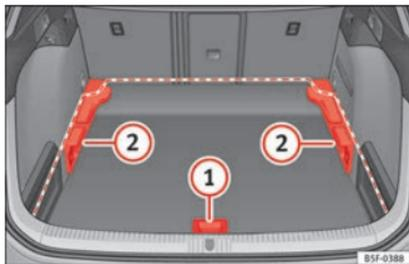


Fig. 181 Plancher de coffre à bagages modulable : positions.

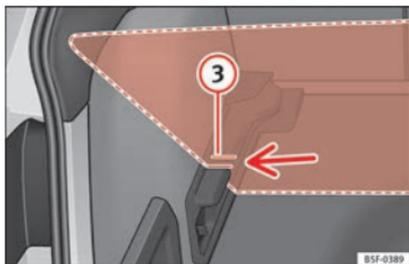


Fig. 182 Plancher de coffre à bagages modulable : rainures inclinées.

Plancher modulable en position haute

- Relevez le plancher avec la poignée
» fig. 181 ①, tirez-le vers l'arrière jusqu'à ce

que la partie avant du plancher dépasse complètement les supports ②.

- Déplacez le plancher vers l'avant sur ces derniers jusqu'à ce qu'il bute contre le dossier de la banquette arrière et ensuite, abaissez le plancher avec la poignée ①.

Plancher modulable en position basse

- Relevez le plancher avec la poignée
» fig. 181 ①, tirez-le vers l'arrière jusqu'à ce que la partie avant du plancher dépasse complètement les supports ②.
- Faites coïncider cette partie avant avec les rainures inférieures des supports en question et faites coulisser le plancher vers l'avant jusqu'à ce qu'il bute contre le dossier de la banquette arrière en abaissant en même temps le plancher avec la poignée ①.

Plancher modulable en position inclinée

Quand le plancher modulable est incliné, il est possible d'accéder à l'espace de la roue de secours/de l'équipement anti-crevaillon.

- Relevez le plancher modulable avec la poignée » fig. 181 ① et tirez-le vers l'arrière jusqu'à ce que la partie avant du plancher dépasse complètement les rainures inclinées » fig. 182 ③.
- Faites passer le plancher par les rainures en vous aidant de la poignée ① jusqu'à ce qu'il bute contre le dossier de la

banquette arrière et que le plancher s'appuie sur les rainures.

⚠ AVERTISSEMENT

En cas de freinage ou d'accident, des objets pourraient être projetés dans l'habitacle et provoquer des lésions graves voire mortelles.

- Fixez toujours les objets, y compris quand le plancher du coffre à bagages est relevé correctement.
- Transportez uniquement des objets qui ne dépassent pas les deux tiers de la hauteur du plancher entre la banquette arrière et le plancher du coffre à bagages relevé.
- Entre la banquette arrière et le plancher du coffre à bagages relevé, il n'est permis de transporter que des objets dont le poids ne dépasse pas environ 7,5 kg.

ⓘ ATTENTION

- Le poids maximal que le plancher de coffre à bagages modulable peut supporter en position haute est de 150 kg.
- Ne laissez pas tomber le plancher du coffre à bagages en le refermant, gardez toujours sous contrôle son déplacement vers le bas. Sinon, les revêtements et le plancher du coffre à bagages risqueraient d'être endommagés.

📄 Nota

SEAT recommande de fixer les objets aux œillets d'amarrage avec des rubans.

Galerie porte-bagages

Brève introduction

Le toit du véhicule a été conçu pour accentuer l'aérodynamique. C'est pourquoi il est impossible de monter des barres transversales ou des systèmes porte-bagages conventionnels sur les gouttières du toit.

Comme les gouttières sont intégrées au toit pour réduire la résistance à l'air, il est uniquement possible d'utiliser des barres transversales et des systèmes porte-bagages homologués par SEAT.

Cas dans lesquels il est nécessaire de démonter les barres transversales et le système porte-bagages

- Lorsqu'ils ne sont pas utilisés.
- Quand le véhicule est lavé dans un car-wash.
- Lorsque la hauteur du véhicule dépasse la hauteur de passage nécessaire, par exemple, dans certains garages.

AVERTISSEMENT

Quand des objets grands ou lourds sont transportés avec le système porte-bagages, les propriétés de la conduite varient du fait du déplacement du centre de gravité et de la plus grande résistance à l'air.

- Fixez toujours correctement la charge à l'aide de courroies ou de rubans adaptés et en bon état.
- Une charge volumineuse, lourde, grande ou plane a un effet négatif sur l'aérodynamique, le centre de gravité et le comportement du véhicule pendant la conduite.
- Évitez les freinages et les manœuvres brusques.
- Adaptez toujours la vitesse et le style de conduite aux conditions de visibilité, à la météo, à la chaussée et à la circulation.

ATTENTION

- Démontez toujours les barres transversales et le système porte-bagages avant d'entrer dans un car-wash automatique.
- La hauteur du véhicule augmente avec le montage des barres transversales et d'un système porte-bagages, ainsi qu'avec la charge transportée sur ceux-ci. C'est pourquoi vous devez vous assurer que la hauteur du véhicule ne dépasse pas la limite pour traverser, par exemple, des tunnels ou des portes de garage.
- Les barres transversales, le système porte-bagages et la charge fixée sur ceux-ci ne devra pas interférer avec l'antenne de pavillon ni faire obstacle à la zone des rails du toit coulissant panoramique » page 140 et du hayon.
- À l'ouverture du hayon, assurez-vous qu'il ne heurte pas la charge du toit.

Conseil antipollution

Quand vous montez les barres transversales et un système porte-bagages, la consommation de carburant augmente du fait de la plus grande résistance aérodynamique.

Fixer les barres transversales et le système porte-bagages

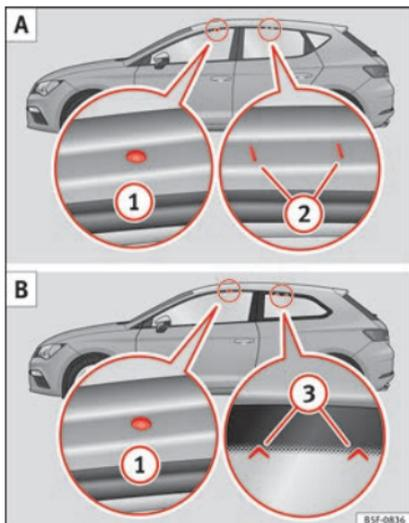


Fig. 183 Leon/Leon SC : points de fixation des barres longitudinales pour la galerie porte-bagages du toit.

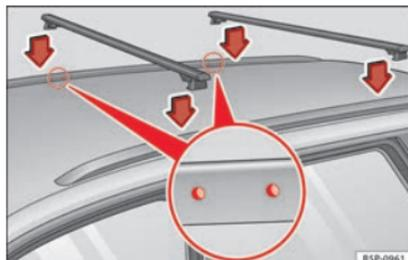


Fig. 184 Leon ST : points de fixation des barres longitudinales pour la galerie porte-bagages du toit.

Les barres transversales servent de base à une série de systèmes porte-bagages spéciaux. Pour des raisons de sécurité, il est nécessaire d'utiliser des systèmes spécifiques pour transporter les bagages, les bicyclettes, les planches de surf, les skis et les bateaux. Les accessoires adaptés peuvent être obtenus auprès des concessionnaires SEAT.

Fixez toujours les barres transversales et le système porte-bagages correctement. Prenez toujours en compte les instructions de montage fournies avec les barres transversales et le système porte-bagages concernés.

Modèle Leon

Les points de fixation avant et arrière (1) et (2) peuvent uniquement se voir avec les portes ouvertes » **fig. 183 A**.

Modèle Leon SC

Les points de fixation avant (1) sont uniquement visibles lorsque les portes sont ouvertes. Les points de fixation arrière (3) sont marqués sur le bord supérieur de la vitre latérale avec les pointes de flèche » **fig. 183 B**.

Modèle Leon ST

Les barres transversales se montent sur les barres longitudinales du toit. Les points de fixation se reconnaissent sur la partie intérieure de la barre longitudinale » **fig. 184**.

⚠ AVERTISSEMENT

La fixation et une utilisation incorrectes des barres transversales et du système porte-bagages peuvent avoir pour conséquence que le système complet se libère du toit et provoque un accident et des lésions.

- Tenez toujours compte des instructions de montage du fabricant.
- Utilisez uniquement les barres transversales et les systèmes porte-bagages quand ils se trouvent en parfait état et qu'ils sont bien fixés.
- Montez toujours les barres transversales et le système porte-bagages correctement.
- Vérifiez les connexions filetées et les fixations avant de démarrer et, si nécessaire, resserrez-les après un court trajet. Quand vous effectuez de longs voyages, vérifiez les connexions filetées et les fixations à chaque repos que vous prenez.

- Montez toujours correctement les systèmes porte-bagages spéciaux pour roues, skis, planches de surf, etc.
- Ne réalisez jamais aucune modification ou réparation sur les barres transversales ou le système porte-bagages.

Nota

Lisez attentivement les instructions de montage jointes avec les barres transversales et le système porte-bagages correspondant et emportez-les toujours dans le véhicule.

Charger le système porte-bagages

Il ne sera possible de fixer la charge de manière sûre que si les barres transversales et le système porte-bagages sont correctement montés » .

Charge maximale autorisée sur le toit

La charge maximale autorisée qu'il est permis de transporter sur le toit est de **75 kg**. Ce chiffre comprend le poids du système porte-bagages, des barres transversales et de la charge transportée sur le toit » .

Informez-vous toujours du poids du système porte-bagages, des barres transversales et de la charge que vous allez transporter ; pesez-les le cas échéant. Ne dépassez jamais la charge maximale autorisée sur le toit.

En cas d'utilisation de barres transversales et de systèmes porte-bagages de capacité de charge moindre, il sera impossible de bénéficier au maximum de la charge autorisée. Dans ce cas, il est permis uniquement de charger le système porte-bagages jusqu'au poids limite indiqué dans les instructions de montage.

Distribution de la charge

Répartissez la charge de manière uniforme et fixez-la correctement » .

Contrôler les fixations

Une fois les barres transversales et le système porte-bagages montés, vérifiez les connexions filetées et les fixations après un court trajet et régulièrement ensuite.

AVERTISSEMENT

Si la charge maximale autorisée sur le toit est dépassée, cela risque d'entraîner un accident et des dommages considérables pour le véhicule.

- Ne dépassez jamais la charge indiquée sur le toit, la charge autorisée sur les essieux et le poids total autorisé du véhicule.
- Ne dépassez pas la capacité de charge des barres transversales et du système porte-bagages, même si vous n'avez pas atteint la charge maximale autorisée sur le toit.

- Fixez toujours les objets lourds à l'avant dans la mesure du possible et répartissez la charge générale de manière uniforme.

AVERTISSEMENT

Si la charge flotte ou n'est pas fixée correctement, elle pourrait tomber du système porte-bagages et provoquer des accidents et des lésions.

- Utilisez toujours des courroies ou des rubans adaptés et en bon état.
- Fixez la charge correctement.

Climatisation

Chauffage, ventilation et refroidissement

Introduction

Lisez attentivement les informations complémentaires »  page 48

Afficher les informations concernant le Climatronic

Les valeurs théoriques des zones de température sont affichées sur l'écran de l'appareil de commande du Climatronic et sur l'écran du système Easy Connect intégré d'usine.

L'unité de mesure de la température peut être modifiée dans le système Easy Connect.

Filtre à poussière et à pollen

Le filtre à poussière et à pollen avec insert à charbon actif réduit les impuretés dans l'air introduit dans l'habitacle.

Le filtre à poussière et à pollen doit être remplacé régulièrement afin que la puissance du climatiseur ne soit pas affectée.

Si le rendement du filtre diminue prématurément à cause de l'utilisation du véhicule dans un environnement où l'air contient de nombreuses impuretés, il faut le remplacer sans attendre le moment prévu.

AVERTISSEMENT

L'absence d'une bonne visibilité à travers les glaces augmente le risque d'accident grave.

- Veillez toujours à ce que les glaces soient dépourvues de gel et de neige, et qu'elles ne soient pas embuées, de manière à avoir une bonne visibilité à l'extérieur du véhicule.
- La puissance calorifique maximale et le dégivrage le plus rapide possible des glaces sont obtenus lorsque le moteur atteint sa température normale de fonctionnement. Ne démarrez que lorsque vous disposez d'une bonne visibilité.
- Assurez-vous de toujours utiliser correctement le système de chauffage et de ventilation, le climatiseur et le dégivrage de lunette arrière afin de bien voir ce qui se passe à l'extérieur.
- Ne laissez jamais le recyclage d'air fonctionner durant une période prolongée. Lorsque le système de refroidissement est désactivé et le mode de recyclage de l'air activé, les glaces peuvent s'embuer très rapidement et limiter considérablement la visibilité.
- Désactivez le mode de recyclage de l'air quand vous n'en avez pas besoin.

AVERTISSEMENT

L'air vicié augmente la fatigue et la perte de concentration du conducteur, ce qui peut entraîner un accident grave.

- Ne laissez jamais le ventilateur déconnecté pendant longtemps, n'utilisez pas non plus le

mode de recyclage durant une période prolongée, puisque l'air de l'habitacle ne sera pas renouvelé.

ATTENTION

- S'il vous semble que le climatiseur est peut-être endommagé, éteignez-le. Vous éviterez ainsi des dégâts supplémentaires. Faites contrôler le climatiseur dans un atelier spécialisé.
- Les travaux de réparation sur le climatiseur nécessitent des connaissances spécifiques et des outils spéciaux. SEAT recommande de vous rendre chez un partenaire SEAT.

Nota

- Si le système de refroidissement est désactivé, l'air qui entre depuis l'extérieur ne sera pas déshumidifié. Afin d'éviter l'embuage des glaces, SEAT vous recommande de laisser la climatisation de refroidissement (compresseur) activée. Pour cela, appuyez sur la touche . Le témoin correspondant à la touche s'allumera.
- La puissance calorifique maximale et le dégivrage le plus rapide possible des glaces sont obtenus lorsque le moteur atteint sa température normale de fonctionnement.
- Pour ne pas nuire au bon fonctionnement du chauffage et du refroidissement et éviter l'embuage des glaces, la prise d'air située devant le pare-brise doit être exempte de glace, de neige ou de feuilles.

Manier via le système Easy Connect*

✓ Valable pour les véhicules avec Media System Touch/Colour.

Dans le système Easy Connect, il est également possible de réaliser plusieurs réglages du Climatronic.

Ouverture du menu Climatiseur

- Appuyez sur la touche **SETUP**.
- **OU** : appuyez sur la touche **MENU** de l'Easy Connect. À l'aide du bouton-poussoir rotatif, sélectionnez le menu **Climatiseur** et ouvrez-le.

Sur l'écran tactile, vous pouvez visualiser et modifier les réglages en cours, tels que la température réglée du côté du conducteur et du passager, la répartition d'air et la vitesse du ventilateur. La touche **SYNC** permet de synchroniser les températures du conducteur et du passager » **brochure Media System Touch/Colour, chapitre Climatisation.**

Pour activer ou désactiver une fonction ou pour sélectionner un sous-menu, appuyez sur le bouton de la fonction correspondante.

Pour plus d'information sur les fonctions » **page 120.**

Bouton de fonction	Fonction
ÉTEINDRE	Activation et désactivation du Climatronic.
RÉGLAGES	<p>Ouverture du sous-menu des réglages de climatisation. Possibilité d'effectuer les réglages suivants :</p> <p>Bouton de fonction Profil du climatiseur : pour régler la puissance du ventilateur en mode AUTO. Vous avez le choix entre doux, moyen et fort.</p> <p>Bouton de fonction Recyclage automatique de l'air ambiant pour activer et désactiver le recyclage automatique de l'air ambiant » page 181.</p> <p>Bouton de fonction RETOUR ↵ pour fermer le sous-menu.</p>

Manier via le système Easy Connect*

✓ Valable pour les véhicules avec Media System Plus/Navì System.

Dans le système Easy Connect, il est également possible de réaliser plusieurs réglages du Climatronic.

Ouverture du menu Climatiseur

- Appuyez sur la touche **SETUP**.

En haut de l'écran, vous pourrez visualiser les réglages en cours, tels que la température réglée du côté du conducteur et du passager. Les températures jusqu'à +22 °C (+72 °F)

sont représentées avec des flèches bleues et les températures inférieures à +22 °C (+72 °F) avec des flèches rouges.

Pour activer ou désactiver une fonction ou pour sélectionner un sous-menu, appuyez sur le bouton de la fonction correspondante.

Bouton de fonction	Fonction
Profil du climatiseur	Réglage de la puissance du ventilateur en mode AUTO. Vous avez le choix entre doux, moyen et fort.
OFF	Désactivation du Climatronic.
ON	Activation du Climatronic.
RÉGLAGES	<p>Ouverture du sous-menu des réglages de climatisation. Possibilité d'effectuer les réglages suivants :</p> <p>Bouton de fonction Profil du climatiseur : pour régler la puissance du ventilateur en mode AUTO. Vous avez le choix entre doux, moyen et fort.</p> <p>Bouton de fonction Recyclage automatique de l'air ambiant pour activer et désactiver le recyclage automatique de l'air ambiant » page 181.</p> <p>Bouton de fonction RETOUR ↵ pour fermer le sous-menu.</p>



Bouton de fonction	Fonction
Réchauffeur additionnel automatique	Activer/désactiver l'allumage automatique du réchauffeur additionnel pour les pays froids (uniquement moteurs avec chauffage d'appoint). Quand l'option est désactivée, selon la température extérieure, le chauffage peut avoir besoin de plus de temps que d'habitude pour atteindre la température de confort.

Instructions d'utilisation du climatiseur

Le système de refroidissement de l'habitacle fonctionne uniquement lorsque le moteur est en marche et le ventilateur allumé.

Le climatiseur fonctionne de façon optimale lorsque les glaces et le toit ouvrant coulissant sont fermés. Si l'habitacle a été cependant extrêmement chauffé, le véhicule étant arrêté en plein soleil, vous pouvez accélérer

le refroidissement en ouvrant les glaces et le toit ouvrant coulissant pendant une courte durée.

Climatronic : changement de l'unité de température sur l'écran de l'autoradio ou du système de navigation intégré d'usine

Le passage de la température des degrés Celsius aux degrés Fahrenheit sur l'écran de l'autoradio ou du système de navigation intégré d'usine s'effectue via le menu du combiné d'instruments »»  page 32.

Activation du système de refroidissement impossible

Si le système de réfrigération ne fonctionne pas, les causes peuvent être les suivantes :

- Le moteur n'est pas démarré.
- Le ventilateur est désactivé.
- Le fusible du climatiseur a grillé.

- La température extérieure est inférieure à environ +3 °C (+38 °F).
- Le compresseur du climatiseur s'est désactivé temporairement car le liquide de refroidissement du moteur est trop chaud.
- Le véhicule présente un autre défaut. Faites contrôler le climatiseur dans un atelier spécialisé.

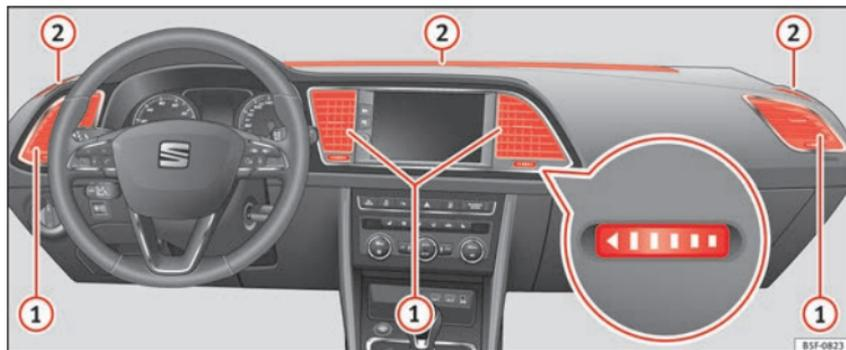
Particularités

Lorsque l'humidité et la température extérieure sont élevées, l'**eau condensée** par l'évaporateur du système de refroidissement peut goutter et former une flaque sous le véhicule. Ce phénomène est normal et n'est pas le signe d'un défaut d'étanchéité !

Nota

Après avoir démarré le moteur, l'humidité résiduelle accumulée dans le climatiseur peut embuer le pare-brise. Activez la fonction de dégivrage pour désembuer le pare-brise dès que possible.

Diffuseurs d'air



Diffuseur d'air

Pour garantir le chauffage, le refroidissement et la ventilation à l'intérieur de l'habitacle, les diffuseurs d'air » fig. 185 ① doivent rester ouverts.

- Pour ouvrir et fermer les diffuseurs d'air, tournez la molette correspondante (détail) dans la direction souhaitée. Lorsque la molette est sur la position ►, le diffuseur d'air correspondant est fermé.
- Orienter la direction de l'air à l'aide de la barrette de la grille de ventilation.

Il existe d'autres diffuseurs d'air supplémentaires et non réglables sur la planche de bord ②, le plancher et les zones arrière de l'habitacle.

Nota

Ne placez jamais d'aliments, de médicaments ou d'autres objets sensibles à la chaleur ou au froid devant les diffuseurs d'air car ils pourraient se détériorer ou devenir inutilisables à cause de l'air qui sort des diffuseurs.

Recyclage de l'air ambiant

Points de base

Recyclage de l'air ambiant :



Recyclage manuel de l'air ambiant

Fig. 185 Sur la planche de bord : diffuseurs d'air.

Le mode de recyclage de l'air ambiant évite que l'habitacle ne se remplisse d'air provenant de l'extérieur.

Si la température extérieure est très élevée, il faudra sélectionner le mode de recyclage de l'air ambiant manuel pendant une courte durée afin de rafraîchir l'habitacle plus rapidement.

Pour des raisons de sécurité, le recyclage de l'air ambiant se désactive en appuyant sur la touche MAX ou en tournant le diffuseur d'air sur ►.

Activation et désactivation du recyclage manuel de l'air ambiant

Activation : appuyez sur la touche jusqu'à ce que le témoin s'allume. »

Désactivation : appuyez sur la touche  jusqu'à ce que le témoin s'éteigne.

Mode de fonctionnement du recyclage de l'air ambiant automatique (menu du climatiseur)

Lorsque le mode de recyclage de l'air ambiant automatique est activé, l'air frais a libre accès à l'habitacle. Lorsque le système détecte une concentration élevée de substances nocives dans l'air extérieur, le recyclage de l'air ambiant s'active automatiquement. Lorsque le niveau d'impuretés revient dans une gamme normale, le mode de recyclage se désactive.

Le système n'est pas capable de détecter les mauvaises odeurs.

Le recyclage de l'air **ne** s'active pas automatiquement sur les versions sans capteur d'humidité et dans les conditions extérieures suivantes :

- La température ambiante est inférieure à +3 °C (+38 °F).
- Le système de refroidissement est désactivé et la température ambiante est inférieure à +10 °C (+50 °F).
- Le système de refroidissement est désactivé, l'essuie-glace est activé et la température ambiante est inférieure à +15 °C (+59 °F).

L'activation/désactivation automatique du recyclage de l'air ambiant s'effectue dans le menu du climatiseur, dans Configuration.

AVERTISSEMENT

Lisez et tenez compte des avertissements de sécurité  au chapitre Introduction à la page 178.

- Lorsque le système de refroidissement est désactivé et le mode de recyclage de l'air activé, les glaces peuvent s'embuer très rapidement et limiter considérablement la visibilité.
- Désactivez le mode de recyclage de l'air quand vous n'en avez pas besoin.

ATTENTION

Sur les véhicules équipés d'un climatiseur, il est conseillé de ne pas fumer lorsque le recyclage de l'air est activé. La fumée aspirée peut se déposer sur le vaporisateur du système de refroidissement, ainsi que sur l'insert à charbon actif du filtre à poussière et à pollen, provoquant une odeur désagréable permanente.

Nota

Climatronic : en enclenchant la marche arrière et lorsque l'essuie-glace fonctionne, le recyclage de l'air s'allume pour éviter que les gaz d'échappement ou d'autres odeurs désagréables n'entrent dans l'habitacle.

Conduite

Contact-démarrreur

Mettre le contact et démarrer le moteur avec la clé

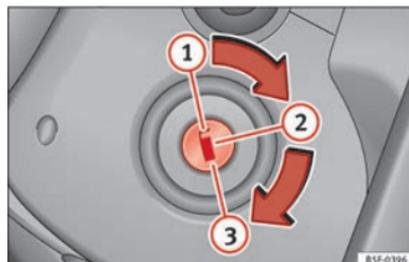


Fig. 186 Positions de la clé de contact.

Lisez attentivement les informations complémentaires  page 25

Sur les véhicules diesel, il se peut que le moteur démarre quelques instants plus tard lorsqu'il fait froid. Pour cela, vous devrez maintenir enfoncée la pédale d'embrayage (boîte mécanique) ou la pédale de frein (boîte automatique) jusqu'à ce que le moteur se mette en route. Pendant le préchauffage, le témoin  reste allumé.

Le temps de préchauffage dépend de la température extérieure et de celle du liquide de refroidissement. Lorsque le moteur est à sa

température de fonctionnement ou que la température extérieure est supérieure à +8 °C, le témoin  reste allumé pendant 1 seconde environ. Cela signifie que le moteur démarre *immédiatement*.

Si le moteur ne démarre pas immédiatement, interrompez le processus de démarrage et essayez à nouveau après 30 secondes. Pour redémarrer le moteur, remettez la clé en position **1**.

Système Start-Stop*

Si vous vous arrêtez et que le système Start-Stop* coupe le moteur, le contact d'allumage reste activé.

Boîte automatique : assurez-vous, avant de quitter le véhicule, que le contact d'allumage est coupé et que le levier sélecteur se trouve sur la position **P**.

Indications pour le conducteur sur l'écran du combiné d'instruments

Appuyez sur l'embrayage

Ce message s'affiche lorsque le conducteur n'appuie pas sur la pédale d'embrayage pour démarrer le moteur sur les véhicules équipés d'une boîte mécanique. Le moteur démarre uniquement si vous appuyez sur la pédale d'embrayage.

Appuyez sur la pédale de frein

Ce message s'affiche lorsque le conducteur n'appuie pas sur la pédale de frein pour démarrer le moteur sur les véhicules équipés d'une boîte automatique.

Sélectionnez N ou P

Ce message s'affiche en démarrant ou en arrêtant le moteur lorsque le levier sélecteur de la boîte automatique ne se trouve pas sur la position **P** ou **N**. Le moteur démarre et s'arrête uniquement sur ces positions.

Sélection de P ; le véhicule peut se déplacer ; les portes peuvent se fermer uniquement sur P.

Le message pour le conducteur s'affiche pour des raisons de sécurité, avec un signal sonore d'avertissement si après avoir éteint le moteur, le levier sélecteur de la boîte automatique n'est pas sur la position **P**. Placez le levier sélecteur sur **P**, sinon, le véhicule pourrait se déplacer.

Boîte de vitesses : levier sélecteur en position de marche !

Ce message s'affiche lorsque le levier sélecteur ne se trouve pas sur la position **P** au moment de l'ouverture de la porte du conducteur. En outre, un vibreur retentit. Placez le levier sélecteur sur **P**, sinon, le véhicule pourrait se déplacer.

Contact d'allumage mis

Lorsque la porte du conducteur s'ouvre et que le contact d'allumage est mis, ce message destiné au conducteur et accompagné d'un vibreur s'affiche.

AVERTISSEMENT

- **Ne laissez jamais tourner le moteur dans un endroit fermé – risque d'intoxication !**

ATTENTION

Évitez les régimes élevés, les parcours à pleins gaz ainsi que les fortes sollicitations tant que le moteur n'a pas atteint sa température de fonctionnement – risque d'endommagement du moteur !

Conseil antipollution

Ne faites pas chauffer le moteur en le laissant au ralenti. Démarrez immédiatement. Vous éviterez ainsi le dégagement inutile de substances polluantes.

Nota

- Si vous ne parvenez pas à tourner la clé du contact d'allumage jusqu'à la position **1**, tournez plusieurs fois le volant d'un côté puis de l'autre pour délester le dispositif de blocage de la direction.
- Après le démarrage du moteur froid, celui-ci peut brièvement être plus bruyant, étant donné que la pression d'huile doit d'abord se

constituer dans le rattrapage hydraulique du jeu des soupapes. Ce phénomène est normal et il n'y a donc pas lieu de s'inquiéter.

- Si vous avez débranché et rebranché la batterie du véhicule, vous devrez maintenir la clé sur la position ① environ 5 secondes avant de démarrer.
- Véhicules avec boîte automatique : après la coupure du contact d'allumage, vous ne pouvez retirer la clé de contact que si le levier sélecteur se trouve en position « P » (verrouillage de stationnement). Ensuite, le levier sélecteur restera bloqué.

Arrêter le moteur avec la clé

Arrêt du moteur

- Stoppez le véhicule.
- Amenez la clé de contact en position ① » fig. 186.

Blocage du volant

Sur les véhicules équipés d'une boîte automatique, la clé de contact ne peut être retirée que lorsque le levier sélecteur est en position P.

- Retirez la clé de contact d'allumage sur la position ① » fig. 186 » ⚠.
- Braquez le volant jusqu'à ce qu'il s'encas- tre de manière audible.

La direction bloquée permet d'éviter un éventuel vol du véhicule.

⚠ AVERTISSEMENT

- Ne coupez jamais le moteur avant que le véhicule ne soit complètement à l'arrêt. Le fonctionnement du servofrein et de la direction assistée ne serait alors pas totalement garanti. De même, il se peut que vous ayez besoin de plus de force pour manœuvrer le volant ou pour freiner. Étant donné que, dans ces conditions, vous ne pouvez pas manœuvrer et freiner normalement, il peut en résulter des accidents et des blessures graves.
- Ne retirez jamais la clé du contact-démarrateur tant que le véhicule n'est pas arrêté. Le dispositif de blocage de la direction pourrait s'enclencher subitement et vous faire perdre le contrôle du véhicule. risque d'accident !
- Munissez-vous toujours de la clé lorsque vous quittez le véhicule. Cela est particulièrement important lorsque des enfants restent dans le véhicule, puisqu'ils pourraient lancer le moteur ou actionner des équipements électriques (tels que les lève-glace électriques) – risque d'accident !

ⓘ ATTENTION

Si vous coupez le moteur après qu'il ait été fortement sollicité pendant une période prolongée, il peut se produire une accumulation de chaleur dans le compartiment-moteur : risque d'endommagement du moteur ! Laissez-

le donc tourner au ralenti pendant 2 minutes environ avant de le couper.

ⓘ Nota

- Après l'arrêt du moteur, le ventilateur du radiateur peut continuer de tourner pendant encore 10 minutes - même si le contact d'allumage est coupé. Il peut aussi se remettre en marche au bout d'un certain temps si la température du liquide de refroidissement augmente en raison de la chaleur accumulée dans le compartiment-moteur ou si ce dernier chauffe encore plus parce qu'il est exposé au soleil.
- Si vous vous arrêtez et que le système Start-Stop* coupe le moteur, le contact d'allumage reste activé. Avant de quitter le véhicule, assurez-vous que le contact d'allumage est désactivé, sinon, la batterie risquerait de se décharger.

Bouton de démarrage*



Fig. 187 Sur la partie inférieure de la console centrale : touche de démarrage.

Le moteur du véhicule ne peut démarrer qu'avec un bouton de démarrage (Press & Drive). Pour ce faire, une clé de véhicule valide doit se trouver dans l'habitacle, dans la zone des sièges avant ou arrière.

Le blocage électronique de la colonne de direction s'active **lorsque vous sortez du véhicule** si le contact est coupé en ouvrant la porte du conducteur.

Connecter et déconnecter manuellement l'allumage

Appuyez brièvement une fois sur la touche de démarrage sans actionner la pédale d'embrayage ou de frein » » .

Sur les véhicules équipés d'une boîte mécanique ou automatique, le texte du voyant de démarrage (START ENGINE STOP) clignote en si-

mulant des battements de cœur lorsque le système est disponible pour activer ou désactiver l'allumage.

Désactivation automatique de l'allumage

Si le conducteur s'éloigne du véhicule en emportant la clé de ce dernier tout en laissant le contact allumé, celui-ci se désactive automatiquement au bout d'un certain temps. Si les feux de croisement étaient allumés, les feux de position restent allumés pendant environ 30 minutes. Les feux de position peuvent être éteints en verrouillant le véhicule » » page 126 ou manuellement » » page 142.

Fonction de démarrage d'urgence

Si aucune clé valide n'a été reconnue à l'intérieur du véhicule, vous devrez réaliser un démarrage d'urgence. Une indication appropriée apparaîtra sur l'écran du combiné d'instruments. Cela pourra avoir lieu par exemple si la pile bouton de la clé du véhicule est très usée ou totalement déchargée :

- Approchez la clé du revêtement droit de la colonne de direction immédiatement après avoir appuyé sur la touche de démarrage.
- L'allumage se connecte automatiquement et, le cas échéant, le moteur démarre.

Désactivation d'urgence

S'il n'est pas possible de couper le moteur en appuyant brièvement sur la touche de démar-

rage, il faudra procéder à une désactivation d'urgence :

- Appuyez deux fois sur la touche de démarrage en trois secondes ou appuyez dessus une fois pendant plus d'une seconde » » .
- Le moteur s'éteint automatiquement.

Fonction de redémarrage du moteur

Si une fois le moteur arrêté, aucune clé valide n'est détectée à l'intérieur du véhicule, vous ne disposerez que de 5 secondes pour le remettre en marche. Une indication appropriée apparaîtra sur l'écran du combiné d'instruments.

Une fois ce délai écoulé, il sera impossible de redémarrer le moteur sans clé valide à l'intérieur du véhicule.

Désactivation automatique de l'allumage des véhicules avec système Start-Stop

L'allumage du véhicule est automatiquement désactivé lorsque le véhicule est arrêté et que l'extinction automatique du moteur est active si :

- la ceinture de sécurité du conducteur n'est pas attachée,
- le conducteur n'appuie sur aucune pédale,
- la porte du conducteur est ouverte. » »

Suite à la désactivation automatique de l'allumage, si les feux de croisement  sont allumés, les feux de position le demeurent également pendant environ 30 minutes (si la batterie est suffisamment chargée). Si le conducteur verrouille le véhicule ou éteint manuellement les feux, les feux de position s'éteignent.

AVERTISSEMENT

Tout mouvement accidentel du véhicule peut provoquer des blessures graves.

- Lorsque vous mettez le contact, *n'enfoncé pas* la pédale de frein ou d'embrayage ou le moteur risque de se mettre immédiatement en marche.

AVERTISSEMENT

Une mauvaise utilisation des clés du véhicule ou un manque d'attention peut entraîner des accidents et des blessures graves.

- Ne laissez jamais les clés à l'intérieur du véhicule lorsque vous le quittez. Sinon, un enfant ou une personne non autorisée risquerait de verrouiller le véhicule, de mettre le moteur en marche ou de mettre le contact, ce qui pourrait ainsi actionner un dispositif électrique (par exemple les lève-glaces).

Nota

- Avant de quitter le véhicule, désactivez toujours l'allumage manuellement et le cas

échéant, tenez compte des messages à l'écran du combiné d'instruments.

- Si le véhicule demeure longtemps arrêté avec le contact mis, il est possible que la batterie du véhicule se décharge et qu'il soit impossible de mettre le moteur en marche.
- Sur les véhicules diesel, le moteur risque de mettre un peu de temps avant de se mettre en marche s'il doit être préchauffé.
- Si vous appuyez sur le bouton  lors de la phase STOP, l'allumage est désactivé et le bouton clignote.
- Si l'indication « Système Start-Stop désactivé s'affiche sur l'écran du combiné d'instruments : Démarrer le moteur manuellement », le bouton  se met à clignoter.

Mettre le moteur en marche

✓ Cela vaut pour les véhicules : avec touche de démarrage

Étape	Mettre le moteur en marche avec le bouton de démarrage » page 185.
1.	Appuyez sur la pédale de frein et maintenez-la enfoncée tant que vous n'avez pas effectué l'étape 5.
1a.	Véhicules équipés d'une boîte mécanique : appuyez à fond sur la pédale d'embrayage et maintenez-la enfoncée jusqu'à ce que le moteur se mette en marche.

Étape	Mettre le moteur en marche avec le bouton de démarrage » page 185.
2.	Placez le levier de vitesses au point mort ou le levier sélecteur sur la position P ou N .
3.	Appuyez brièvement sur la touche de démarrage » fig. 187 sans appuyer sur l'accélérateur. Le moteur ne pourra démarrer qu'en présence d'une clé valide dans le véhicule Après avoir démarré le moteur, le voyant du bouton  s'allume fixement pour indiquer que le moteur tourne.
4.	Si le moteur ne démarre pas, interrompez la procédure de lancement et retentez-la au bout d'une minute environ. Si nécessaire, réalisez un démarrage d'urgence » page 185.
5.	Désactivez le frein de stationnement électronique avant de circuler » page 188.

AVERTISSEMENT

Ne sortez jamais du véhicule avec le moteur en marche, en particulier si vous avez engagé une vitesse ou un rapport de vitesses. Le véhicule risque de se déplacer soudainement ou de provoquer une situation inattendue et provoquer des dommages, un incendie ou des blessures graves.

AVERTISSEMENT

L'utilisation d'un aérosol pour un démarrage à froid risque de provoquer une explosion ou augmenter subitement le régime moteur.

- N'utilisez jamais d'aérosol de démarrage à froid du moteur.

ⓘ ATTENTION

- Le moteur de démarrage ou le moteur risque de subir des dommages si vous tentez d'allumer le moteur lors de la conduite ou que vous le rallumez immédiatement après l'avoir arrêté.
- Si le moteur est froid, évitez les hauts régimes, les fortes accélérations et les sollicitations importantes.
- Ne mettez pas le moteur de votre véhicule en marche en le poussant ou en le remorquant. Sinon du carburant non brûlé risque de parvenir dans le catalyseur et de l'endommager.

ⓘ Nota

- N'attendez pas que le moteur chauffe à l'arrêt. Si les glaces offrent une bonne visibilité, prenez immédiatement la route. Le moteur atteint ainsi plus rapidement sa température de fonctionnement et les émissions de polluants sont moindres.
- Lors du démarrage du moteur, les gros consommateurs électriques sont temporairement désactivés.
- Lors du démarrage du moteur à froid, les bruits peuvent brièvement augmenter. Ce phénomène est normal et il n'y a donc pas lieu de s'inquiéter.

- À des températures inférieures à +5 °C (+41 °F), un peu de fumée peut s'échapper du dessous des véhicules diesel lorsque le chauffage d'appoint supplémentaire à carburant est activé.

Arrêt du moteur

- ✓ Cela vaut pour les véhicules : avec touche de démarrage

Étape	Arrêt du moteur avec le bouton de démarrage » page 185.
1.	Arrêtez entièrement le véhicule » ⚠.
2.	Appuyez sur la pédale de frein et maintenez-la enfoncée tant que vous n'avez pas effectuée l'étape 4.
3.	Si le véhicule est équipé d'une boîte automatique, placez le levier sélecteur en position P.
4.	Actionnez le frein de stationnement électronique » page 188.
5.	Appuyez brièvement sur la touche de démarrage » fig. 187. Le bouton (START ENGINE STOP) se remet à clignoter. S'il n'est pas possible de couper le moteur, il faudra procéder à une désactivation d'urgence » page 185.
6.	Avec une boîte mécanique, passez la première vitesse ou la marche arrière.

⚠ AVERTISSEMENT

N'arrêtez jamais le moteur tant que le véhicule se déplace. Cette situation peut provoquer un accident, des blessures graves et la perte de contrôle du véhicule.

- Les airbags et les rétracteurs de ceintures sont inactifs lorsque le contact d'allumage est coupé.
- Le servofrein ne fonctionne pas lorsque le moteur est coupé. Vous devez donc exercer une force plus importante pour freiner le véhicule.
- La direction assistée ne fonctionne pas lorsque le moteur est coupé. Lorsque le moteur est coupé, il est nécessaire de déployer plus de force pour braquer.
- Si vous coupez le contact, le verrouillage de la colonne de direction risque d'être activé et il vous serait impossible de contrôler le véhicule.

ⓘ ATTENTION

Si le moteur est très sollicité pendant une courte période, il est possible qu'il surchauffe une fois arrêté. Pour éviter de l'endommager, laissez-le tourner au ralenti pendant environ 2 minutes en position neutre.

ⓘ Nota

Après avoir arrêté le moteur, le ventilateur du radiateur situé dans le compartiment moteur peut continuer à fonctionner même lorsque »

l'allumage est coupé. Le ventilateur du radiateur s'éteint automatiquement.

Fonction « My Beat »

La fonction « My Beat » est disponible sur les véhicules dotés d'une clé confort. Cette fonction offre une indication supplémentaire du système de démarrage du véhicule.

Lors de l'accès au véhicule, par exemple à l'aide de l'ouverture des portes par radio-commande, le voyant (START ENGINE STOP) clignote afin d'attirer l'attention sur la touche correspondant au système de démarrage.

Lors de l'activation ou de la désactivation de l'allumage, le voyant du bouton (START ENGINE STOP) clignote. Quelques secondes après avoir coupé le moteur, le bouton (START ENGINE STOP) cesse de clignoter et s'éteint.

Une fois le moteur en marche, le voyant du bouton (START ENGINE STOP) reste fixe pour indiquer que le moteur tourne. Le bouton (START ENGINE STOP) se remet à clignoter lors de l'arrêt du moteur à l'aide de celui-ci.

Sur les véhicules **avec système Start-Stop**, la fonction « My Beat » offre des informations supplémentaires :

- Lorsque le moteur s'arrête lors de la phase Stop, le voyant de la touche (START ENGINE STOP)

reste allumé fixement car même si le moteur est arrêté, le système Start-Stop reste actif.

- Si le moteur ne parvient pas à redémarrer via le système Start-Stop, » page 209 et qu'il est nécessaire de le démarrer manuellement, le bouton (START ENGINE STOP) clignote pour indiquer cette situation.

Freiner et stationner

Frein de stationnement électronique*



Fig. 188 Sur la partie inférieure de la console centrale : touche du frein de stationnement électronique.

Le frein de stationnement électronique remplace le frein à main.

Activer le frein de stationnement électronique

Le frein de stationnement électronique peut toujours être activé à condition que le véhicule soit à l'arrêt, même lorsque le contact est coupé. Activez-le chaque fois que vous garez ou quittez le véhicule.

- Tirez la touche (P) » fig. 188 et maintenez-la en position.
- Le frein de stationnement est activé lorsque le témoin de la touche » fig. 188 (flèche) et le témoin rouge (P) s'allument sur l'écran du combiné d'instruments.
- Relâchez la touche.

Désactiver le frein de stationnement électronique

- Mettez le contact d'allumage.
- Appuyez sur la touche (P) » fig. 188. Appuyez en même temps et avec force sur la pédale de frein ou appuyez légèrement sur la pédale d'accélérateur lorsque le moteur tourne.
- Le témoin de la touche » fig. 188 (flèche) et le témoin rouge (P) s'éteignent sur l'écran du combiné d'instruments.

Désactivation automatique du frein de stationnement électronique au démarrage

Le frein de stationnement électronique se désactive automatiquement au démarrage si

la porte du conducteur est fermée, si ce dernier a bouclé sa ceinture de sécurité et si **l'une** des situations suivantes survient :

- Sur les véhicules équipés d'une boîte automatique : un rapport de vitesses est engagé ou modifié et la pédale d'accélérateur est légèrement enfoncée.
- Sur les véhicules avec boîte de vitesses mécanique : la pédale d'embrayage est enfoncée à fond avant de prendre la route et la pédale d'accélérateur est légèrement enfoncée.
- Pour faciliter certaines manœuvres, certaines exceptions existent pour autoriser la désactivation automatique du frein de stationnement électronique sans requérir que le conducteur attache sa ceinture de sécurité.

Il est possible d'empêcher le frein de stationnement d'être automatiquement désactivé en tirant vers le haut de manière ininterrompue la touche  **fig. 188** au démarrage.

Le frein de stationnement électronique reste actif tant que la touche  n'a pas été relâchée. Il est ainsi possible de faciliter le démarrage du véhicule lorsqu'il remorque une masse importante **» page 256**.

Activation automatique du frein de stationnement électronique lors d'une sortie inadéquate du véhicule

Sur les véhicules équipés d'une boîte automatique, le frein de stationnement électronique est automatiquement activé lors d'une sortie inadéquate du véhicule si :

- Le levier sélecteur se trouve sur la position **D/S** ou **S** ou dans la voie de passage Tiptronic.
- **Y** : le véhicule est à l'arrêt.
- **Y** : la porte du conducteur est ouverte.

Fonction de frein d'urgence

Utilisez la fonction de freinage d'urgence uniquement si vous ne pouvez pas arrêter le véhicule avec la pédale de frein **»** .

- Tirez la touche  **» fig. 188** et maintenez-la en position pour freiner **énergiquement** le véhicule. Un signal d'alerte sonore retentit au même moment.
- Pour interrompre le freinage, relâchez la touche  ou accélérez.

AVERTISSEMENT

L'utilisation incorrecte du frein de stationnement électronique peut entraîner des accidents et des blessures graves.

- N'utilisez jamais le frein de stationnement électronique pour freiner le véhicule, sauf en

cas d'urgence. La distance de freinage peut être considérablement accrue. Utilisez toujours la pédale de frein.

- N'accélérez jamais à partir du compartiment moteur lorsqu'une vitesse ou un rapport de vitesses est engagé et que le moteur tourne. Le véhicule peut se déplacer même lorsque le frein de stationnement électronique est activé.

ATTENTION

Pour éviter que le véhicule ne se déplace involontairement lors du stationnement, activez d'abord le frein de stationnement électronique puis retirez ensuite le pied de la pédale de frein.

Nota

- Sur les véhicules équipés d'une boîte mécanique, en relâchant la pédale d'embrayage et en accélérant simultanément, le frein de stationnement électronique se désactive automatiquement.
- Si la batterie du véhicule est déchargée, il ne sera pas possible de désactiver le frein de stationnement électronique. Utilisez l'aide au démarrage **»**  page 65.
- Des bruits peuvent apparaître lors de l'activation ou la désactivation du frein de stationnement électronique.
- Le système réalise sporadiquement des contrôles automatiques et audibles si le véhicule est stationné au bout d'un certain temps **»**

si le frein de stationnement électronique n'a pas été utilisé.

Actionnement du frein à main



Fig. 189 Frein à main entre les sièges avant.

Le frein à main serré à fond empêche le véhicule de se mettre à rouler inopinément.

Tirez toujours à fond le frein à main lorsque vous quittez ou gardez le véhicule.

Serrage du frein à main

– Serrez le frein à main à fond en tirant le levier vers le haut »» fig. 189.

Desserrage du frein à main

– Soulevez légèrement le levier du frein à main, appuyez sur le bouton de déblocage dans le sens de la flèche »» fig. 189 et abaissez le levier au maximum »» ⚠.

Abaissez toujours le frein à main à fond afin d'éviter de conduire par inadvertance avec le frein légèrement serré »» ⚠.

Le témoin (P) s'allume lorsque le frein à main est serré et que le contact d'allumage est mis. Le témoin s'éteint lorsque le frein à main est desserré.

Si vous conduisez à plus de 6 km/h (4 mph) quand le frein à main est mis, le message suivant* s'affiche à l'écran du tableau de bord : **FREIN À MAIN SERRÉ**. Un signal sonore d'avertissement retentit également.

⚠ AVERTISSEMENT

• **N'utilisez jamais le frein à main pour freiner un véhicule qui roule. La distance de freinage est beaucoup plus importante, car seules les roues arrière sont freinées. Risque d'accident !**

• **Si le frein à main n'est desserré que partiellement, les freins arrière risquent de surchauffer, ce qui peut influencer négativement le fonctionnement du système de freinage – risque d'accident ! De plus, ceci conduit à l'usure prématurée des garnitures de frein arrière.**

⚠ ATTENTION

N'oubliez pas de serrer le frein à main lorsque vous quittez le véhicule. Passez également la 1ère vitesse.

Stationnement

Le frein à main devrait toujours être serré à fond lorsque le véhicule est en stationnement.

Lorsque vous vous gardez, tenez compte de ce qui suit :

- Immobilisez le véhicule en actionnant la pédale de frein.
- Serrez le frein à main.
- Passez la 1ère vitesse.
- Arrêtez le moteur et retirez la clé du contact-démarrreur. Tournez légèrement le volant pour que le dispositif de blocage de direction s'enclenche.
- Ne laissez jamais de clés du véhicule à bord.

Remarques supplémentaires concernant le stationnement en pente et en côte :

Tournez le volant de sorte que le véhicule heurte le trottoir s'il se met en mouvement.

- Lorsque le véhicule est garé en **pente**, tournez les roues avant vers la droite de sorte qu'elles soient orientées *vers le trottoir*.
- Lorsque le véhicule est garé en **côte**, tournez les roues avant vers la gauche de sorte qu'elles soient orientées *dans le sens opposé au trottoir*.

- Bloquez le véhicule comme à l'habitude en serrant à fond le frein à main et en engageant la 1^{ère} vitesse.

AVERTISSEMENT

- **Minimisez les risques de blessures lorsque vous laissez le véhicule sans surveillance.**
- **Ne garez jamais le véhicule dans des endroits dans lesquels le système d'échappement chaud est en contact avec de l'herbe sèche, des broussailles, du carburant qui a fui ou d'autres matières très inflammables.**
- **Ne permettez pas aux passagers de rester dans le véhicule une fois que celui-ci a été verrouillé, car ils ne peuvent pas ouvrir les portes et les glaces de l'intérieur et ne pourraient donc pas quitter le véhicule en cas d'urgence. De plus, les portes fermées sont un obstacle pour les secours venant de l'extérieur.**
- **Ne laissez jamais d'enfants sans surveillance dans le véhicule. Ils pourraient par exemple desserrer le frein à main et/ou déplacer le levier de vitesses/levier sélecteur, mettant ainsi le véhicule en mouvement sans avoir aucun contrôle.**
- **Selon la saison, des températures mettant en danger la vie peuvent être atteintes à bord d'un véhicule en stationnement.**

Freins

Plaquettes de frein neuves

Au cours des 400 premiers kilomètres, les plaquettes de frein neuves ne développent pas encore leur capacité de freinage maximale, car elles doivent d'abord « être rodées ». Vous pouvez compenser ce léger manque d'efficacité des freins en exerçant une pression plus importante sur la pédale de frein. Évitez de surcharger les freins durant le rodage.

Usure

L'usure des **plaquettes de frein** dépend principalement des conditions d'utilisation et du style de conduite adopté. Cela se produit en particulier en circulation urbaine et sur des tronçons courts, ou avec une conduite très sportive.

En fonction de la vitesse, de la force de freinage et des conditions ambiantes (température, humidité de l'air, par ex.), des bruits peuvent survenir au freinage.

Humidité ou sels de déneigement

Dans certaines situations (lors du passage à gué de zones inondées, en cas de fortes averses ou après avoir lavé le véhicule, par exemple), l'action de freinage peut être retardée par l'humidité, et le gel en hiver, présents sur les disques et les plaquettes. les

freins doivent d'abord être « séchés par freinage ».

À grande vitesse et lorsque l'essuie-glace est activé, les plaquettes de frein entrent brièvement en contact avec les disques de frein. Cela se produit régulièrement et de manière imperceptible pour le conducteur afin d'améliorer le temps de réponse des freins lorsqu'ils sont mouillés.

De même, si vous roulez sur des chaussées sur lesquelles du sel de déneigement a été répandu et que vous n'avez pas freiné pendant longtemps, la pleine efficacité des freins ne sera obtenue qu'après un certain retard. La pellicule de sel qui s'est formée sur les disques et plaquettes de frein doit d'abord être éliminée par abrasion lors du freinage.

Corrosion

De longues périodes d'immobilisation, un kilométrage trop réduit et un manque de sollicitation favorisent la formation de corrosion sur les disques de frein et un encrassement des plaquettes.

Si le système de freinage est peu sollicité ou si de la rouille s'est déjà formée, donnez plusieurs coups de frein énergiques à vitesse élevée pour nettoyer les disques et plaquettes de frein » .

Défaut du système de freinage

Si vous remarquez que la course de la pédale s'est allongée *de manière soudaine*, il se peut que l'un des deux circuits du système de freinage ait cessé de fonctionner. Rendez-vous à l'atelier spécialisé le plus proche et faites remédier à la perturbation. Roulez à faible allure et n'oubliez pas que la distance de freinage est plus longue et que vous devez exercer une plus forte pression sur la pédale de frein.

Niveau de liquide de frein trop bas

Si le niveau de liquide de frein est trop bas, des perturbations peuvent survenir dans le système de freinage. Le niveau du liquide est contrôlé électroniquement.

Servofrein

Le servofrein amplifie la pression que vous exercez sur la pédale de frein. Il fonctionne uniquement lorsque le moteur tourne.

AVERTISSEMENT

- **Ne procédez aux coups de frein destinés à nettoyer le système de freinage que si les conditions de circulation s'y prêtent. Ne mettez jamais en danger les autres usagers de la route : risque d'accident !**
- **Évitez que le véhicule se déplace lorsque le levier de vitesse est au point mort et que le**

moteur est arrêté. S'il n'est pas fermé, il existe des risques d'accident !

- **Si le liquide de frein est usagé et que les freins sont très fortement sollicités, des bulles de vapeur peuvent se former dans le système de freinage. Ceci réduit l'efficacité des freins.**

ATTENTION

- **Ne mettez jamais les freins en état de « friction » en exerçant une légère pression sur la pédale si vous n'avez pas besoin de freiner. Cela provoquerait la surchauffe des freins et par conséquent l'augmentation de la distance de freinage et de l'usure des freins.**
- **Avant d'engager votre véhicule sur une longue route à forte déclivité, réduisez votre vitesse et rétrogradez. Vous bénéficiez ainsi de l'action du frein-moteur et vous ne sollicitez pas autant les freins. Si vous devez néanmoins freiner, faites-le par intermittence et non pas de manière continue.**

Nota

- **Si le servofrein ne fonctionne pas, parce que le véhicule doit être remorqué ou parce que le servofrein est défectueux, par exemple, vous devez exercer une pression plus forte sur la pédale de frein qu'en temps normal.**
- **Si vous faites monter ultérieurement un becquet avant, des enjoliveurs intégraux ou d'autres accessoires analogues, veillez à ce que la ventilation des roues avant soit bien**

assurée sinon le système de freinage risque de chauffer.

Systèmes de freinage et de stabilisation

Programme électronique de stabilité (ESC)

L'ESC contribue à améliorer la sécurité. Il réduit le risque de dérapage et améliore la stabilité du véhicule. L'ESC détecte des situations limite de dynamique en cours de route, comme le sous-virage ou le survirage du véhicule, ou encore le patinage des roues motrices. Le véhicule est stabilisé par un freinage ciblé ou une réduction du couple du moteur. Lorsque l'ESC intervient, le témoin  clignote sur le combiné d'instruments.

L'ESC intègre le système antiblocage (ABS), l'assistant au freinage, la régulation antipatinage (ASR), le blocage électronique de différentiel (EDS), l'autobloquant électronique*, la gestion sélective du couple-moteur* et le dispositif de stabilisation de l'attelage*. En outre, l'ESC contribue à stabiliser le véhicule en modifiant le couple de braquage.

Système antiblocage (ABS)

L'ABS empêche le blocage des roues au freinage quasiment jusqu'à l'arrêt du véhicule.

Le véhicule demeure toutefois maniable lors d'un freinage à fond ! Maintenez la pédale de frein enfoncée, sans interruption – ne pas pomper ! Ce processus de régulation se manifeste par des pulsations au niveau de la pédale de frein.

Assistant au freinage

L'assistant au freinage peut réduire la distance de freinage. Il renforce la force de freinage lorsque le conducteur appuie rapidement sur la pédale de frein dans des situations de freinage d'urgence. Ce dernier doit maintenir la pédale de frein enfoncée jusqu'à ce que le danger soit écarté.

Régulation antipatinage (ASR)

L'ASR réduit la force motrice du moteur lorsque les roues patinent et l'adapte à l'état de la chaussée. Ainsi, le démarrage, l'accélération et le gravissement des chaussées sont facilités.

Blocage électronique de différentiel (EDS)

Le système EDS freine la roue qui patine et reporte la force motrice sur l'autre roue motrice. Cette fonction est disponible jusqu'à une vitesse d'environ 100 km/h (62 mph).

Pour éviter la surchauffe du disque de frein de la roue freinée, l'EDS se désactive automatiquement en cas de sollicitation exceptionnellement forte. Le véhicule reste opéra-

tionnel. L'EDS se reconnecte automatiquement lorsque le frein a refroidi.

Stabilisation de l'attelage*

Si vous tractez une remorque, respectez ce qui suit : l'attelage tend généralement à osciller. Lorsque la remorque transfère ses oscillations au véhicule et que l'ESC les détecte, il fera automatiquement freiner le véhicule tracteur dans les limites du système et stabilisera l'ensemble. La stabilisation de l'attelage n'est pas disponible dans tous les pays.

Gestion électronique du couple moteur (XDS)

Au moment de prendre un virage, le mécanisme différentiel de l'essieu moteur permet à la roue extérieure de tourner plus vite que celle intérieure. De cette manière, la roue qui tourne plus vite (extérieure) reçoit un couple moteur inférieur à celle intérieure. Cela peut entraîner, dans certaines situations, un couple excessif fourni à la roue intérieure, provoquant son patinage. En revanche la roue extérieure reçoit un couple moteur inférieur à celui qu'elle pourrait transmettre. Cet effet provoque une perte globale d'adhérence latérale sur l'essieu avant qui se traduit par un sous-virage ou « allongement » de la trajectoire.

Le système XDS est capable, grâce aux capteurs et signaux de l'ESC, de détecter et corriger cet effet.

Le XDS, grâce à l'ESC, fera freiner les roues intérieures, ce qui compensera l'excès de couple moteur sur la roue motrice intérieure. La trajectoire demandée par le conducteur sera donc réalisée avec plus de précision.

Le système XDS fonctionne en combinaison avec l'ESC et reste toujours actif, même si l'antipatinage ASR est déconnecté ou l'ESC est en mode Sport ou déconnecté.

Freinage multicollosion

Le freinage multicollosion peut aider le conducteur en cas d'accident en intervenant avec un freinage évitant le risque de dérapé pendant l'accident et de provoquer d'autres collisions.

Le freinage multicollosion fonctionne en cas d'accident frontal, latéral et arrière, lorsque l'appareil de commande des airbags constate le niveau d'activation et que l'accident se produit à une vitesse supérieure à 10 km/h (6 mph). L'ESC freine automatiquement le véhicule, lorsque lors de l'accident l'ESC, l'installation de freinage hydraulique et le réseau de bord n'ont pas été endommagés.

Au cours de l'accident, les actions suivantes entraînent le freinage automatique :

- Lorsque le conducteur appuie sur l'accélérateur, le freinage automatique n'a pas lieu.
- Lorsque la pression de freinage provoquée par l'actionnement de la pédale de frein est »

supérieure à la pression de freinage du système, le véhicule freinera manuellement.

- En cas d'anomalie sur l'ESC, le freinage multicollision ne sera pas disponible.

⚠ AVERTISSEMENT

- Les systèmes ESC, ABS, ASR, EDS, l'autobloquant électronique ou la gestion sélective du couple-moteur ne sont pas non plus en mesure de dépasser les limites imposées par les lois de la physique. Pensez-y notamment lorsque les routes sont glissantes ou mouillées. Lorsque les systèmes entrent dans la plage de régulation, adaptez immédiatement votre vitesse à l'état de la route et aux conditions de circulation. La multiplication des systèmes de sécurité ne doit pas vous inciter à prendre des risques. Sinon, il existe un risque d'accident !

- Sachez que le risque d'accident augmente lorsque l'on roule à une vitesse élevée, en particulier dans les virages et sur des chaussées glissantes et humides ou lorsque la distance par rapport au véhicule qui précède est insuffisante. Les systèmes ESC, ABS, l'assistant au freinage, l'EDS, l'autobloquant électronique ou la gestion sélective du couple-moteur ne peuvent éviter les accidents : risque d'accident !

- Accélérez avec prudence sur des chaussées glissantes (sur le gel et la neige, par ex.). Malgré les systèmes de régulation, les roues motrices peuvent patiner et altérer la stabilité de la conduite : risque d'accident !

📄 Nota

- **L'ABS et l'ASR interviendront sans problème uniquement si les pneus des quatre roues sont identiques. Des circonférences de roulement de pneus différentes peuvent entraîner une réduction indésirable de la puissance du moteur.**
- **Lors des processus de régulation des systèmes décrits, des bruits de fonctionnement peuvent survenir.**
- **Si les témoins  ou  s'allument, il pourrait s'agir d'un défaut » page 118.**

Activer/désactiver l'ESC et l'ASR

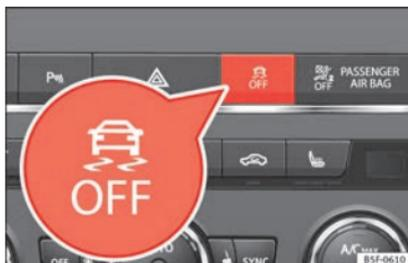


Fig. 190 Console centrale : Touche d'Activation/de désactivation de l'ESC et de l'ASR

L'ESC s'active automatiquement en démarant le moteur et ne fonctionne qu'avec le moteur en marche et comprend les systèmes ABS, EDS et ASR.

La fonction ASR et l'ESC devront uniquement être désactivés dans des situations dans lesquelles une traction suffisante n'est pas atteinte, entre autres :

- Pour conduire dans la neige profonde ou sur sol peu ferme.
- Pour « débloquer » le véhicule s'il est coincé.

Réactivez ensuite la fonction ASR et l'ESC.

En fonction des finitions et des versions il existe la possibilité, ou bien de désactiver uniquement l'ASR ou d'activer l'ESC mode Sport.

ESC en mode « Sport »

Il est possible d'activer le mode Sport via le menu du système Easy Connect » page 120. Les interventions de l'ESC ainsi que celles de l'ASR sont limitées » ⚠.

Le témoin  s'allume. Sur les véhicules équipés du système d'information du conducteur*, ce dernier recevra l'indication **Contrôle de stabilité (ESC) : Sport. Attention ! Stabilité limitée.**

Désactivation du mode « Sport » de l'ESC

Via le menu du système Easy Connect » page 120. Le témoin  s'éteint. Sur les véhicules équipés du système d'information du conducteur*, ce dernier recevra l'indication **Contrôle de stabilité (ESC) : on.**

Désactivation de l'ASR

L'ASR est désactivé via le menu du système Easy Connect » page 120. La régulation antipatinage est alors désactivée.

Le témoin  s'allume. Sur les véhicules équipés du système d'information du conducteur*, ce dernier recevra l'indication **ASR désactivé**.

Activation de l'ASR

L'ASR est activé via le menu du système Easy Connect » page 120. La régulation antipatinage est alors activée.

Le témoin  s'éteint. Sur les véhicules équipés du système d'information du conducteur*, ce dernier recevra l'indication **ASR activé**.

Déconnexion de l'ESC

Sur des versions spécifiques du modèle, en plus du système antipatinage (ASR), le programme électronique de stabilité (EC) peut également être désactivé.

- Appuyer sur la touche  » **fig. 190** pendant environ 1 seconde permet de désactiver la fonction ASR.
- Appuyer sur la touche  » **fig. 190** pendant environ plus de 3 secondes permet de désactiver le programme électronique de stabilité (ESC), y compris la fonction ASR.

- La fonction ASR et l'ESC sont réactivées en appuyant sur la touche  » **fig. 190**.
- **OU** : activez ou désactivez la fonction ASR ou l'ESC dans le système Easy Connect par le biais de la touche  et des boutons de fonction  et .

AVERTISSEMENT

Activez l'ESC Sport uniquement si l'aptitude à conduire et le trafic le permettent : risque de dérapage !

- Avec l'ESC en mode Sport, la fonction stabilisatrice est limitée afin d'offrir une conduite plus sportive. Les roues motrices peuvent patiner et le véhicule « dériver ».
- Si l'ESC/ASR est désactivé, la fonction de stabilité du véhicule n'est pas disponible.

Nota

Si l'ASR est déconnecté ou que le mode Sport de l'ESC est sélectionné, le régulateur de vitesse* est déconnecté.

Assistant de démarrage en côte

L'assistant de démarrage en côte aide le conducteur à démarrer en côte en montant en maintenant le véhicule à l'arrêt.

Le système maintient la pression de freinage pendant environ 2 secondes après que le conducteur ait relâché la pédale de frein,

pour éviter que le véhicule se déplace vers l'arrière pendant la manœuvre de démarrage. Pendant ces 2 secondes, le conducteur a suffisamment de temps pour relâcher la pédale d'embrayage et accélérer sans que le véhicule ne se déplace et sans avoir à utiliser le frein à main, ce qui rend le démarrage plus facile, pratique et sûr.

Les conditions de fonctionnement sont :

- se trouver sur une pente,
- portières fermées,
- véhicule complètement arrêté,
- moteur en marche et pédale de frein appuyée,
- en plus d'avoir mis en marche ou d'être au point mort pour le changement de vitesses manuel et d'avoir mis le levier de vitesse en position **S**, **D** ou **R** dans le cas des boîtes de vitesse automatiques.

Le système est aussi actif lors de montées en marche arrière.

AVERTISSEMENT

- **Si le véhicule n'est pas mis en marche immédiatement après avoir retiré le pied de la pédale de frein, celui-ci pourrait, dans certaines circonstances, commencer à descendre la pente. Appuyez sur la pédale de frein ou serrez immédiatement le frein à main.**

- Si le moteur cale, appuyez sur la pédale de frein ou serrez immédiatement le frein à main.
- Si vous ne souhaitez pas que le véhicule recule involontairement au démarrage en cas de circulation « pare-chocs contre pare-chocs », maintenez la pédale de frein enfoncée pendant quelques secondes avant de commencer à rouler.

Nota

Votre partenaire SEAT ou un atelier spécialisé pourront vous spécifier si votre véhicule est équipé de ce système.

Boîte mécanique

Changer de vitesse

Lisez attentivement les informations complémentaires »  page 46

Dans certains pays, la pédale d'embrayage doit être débrayée à fond pour que le moteur démarre.

Engager la marche arrière

- Ne passez pas la marche arrière si le véhicule n'est pas à l'arrêt.

Rétrogradage

En conduisant, le rétrogradage doit toujours s'effectuer de manière progressive, c'est-à-dire, à la vitesse immédiatement inférieure et lorsque le régime-moteur n'est pas trop élevé »  **⚠**. Rétrograder en sautant une ou plusieurs vitesses à haute vitesse ou à des régimes élevés du moteur peut endommager l'embrayage et la boîte de vitesses, même si la pédale d'embrayage est enfoncée »  **ℹ**.

AVERTISSEMENT

Quand le moteur tourne, le véhicule se déplace dès qu'une vitesse est enclenchée et que vous levez le pied de la pédale d'embrayage. Ceci arrive également si le frein de stationnement électronique est activé.

- Ne passez jamais la marche arrière tant que le véhicule est en mouvement.

AVERTISSEMENT

Si vous rétrogradez de manière inappropriée en sélectionnant une vitesse trop basse, vous pouvez perdre le contrôle du véhicule et provoquer en accident : risque de blessures graves.

ATTENTION

En circulant à grande vitesse ou à des régimes élevés, si vous passez à une vitesse trop basse, vous pouvez provoquer des dommages considérables sur l'embrayage et la boîte

de vitesses. Ceci peut arriver même en maintenant la pédale d'embrayage enfoncée sans embrayer.

ATTENTION

Tenez compte de ce qui suit afin d'éviter des dégâts et une usure prématurée :

- En conduisant, ne posez pas votre main sur le levier de vitesses. La pression de la main est transmise aux fourchettes de la boîte de vitesses.
- Assurez-vous que le véhicule est totalement arrêté avant de passer la marche arrière.
- Appuyez toujours à fond sur la pédale d'embrayage à chaque fois que vous changez de vitesse.
- Ne laissez pas le véhicule à l'arrêt dans une pente avec le moteur en marche et l'embrayage « en train de patiner ».

Boîte automatique/boîte automatique DSG*

Introduction

 » tabl. à la page 2

Votre véhicule est équipé d'une boîte mécanique à régulation électronique. La transmission des forces entre le moteur et la boîte de

vitesses s'opère via deux embrayages indépendants. Ceux-ci remplacent le convertisseur de couple des boîtes automatiques conventionnelles et vous permettent d'accélérer le véhicule sans interruption sensible de la force de traction.

Grâce au système **Tiptronic**, vous pouvez également, si vous le souhaitez, sélectionner les vitesses *manuellement* ► page 199, **Passage des vitesses en mode Tiptronic***.

Positions du levier sélecteur

Lisez attentivement les informations complémentaires ►  page 46

La position du levier sélecteur est indiquée sur l'écran du combiné d'instruments par une mise en surbrillance du symbole correspondant. En outre la vitesse enclenchée s'affichera à l'écran, avec le levier sélecteur sur les positions de la boîte mécanique M, D, E et S.

P – Frein de parking

Dans cette position du levier sélecteur, les roues motrices sont bloquées mécaniquement. Le frein de parking (position P) doit être uniquement enclenché lorsque le véhicule est à l'arrêt ► .

Pour enclencher le levier sélecteur en position P et pour le dégager de cette position,

maintenez appuyée la touche de verrouillage (située sur le pommeau du levier sélecteur) et enfoncez simultanément la pédale de frein.

R – Marche arrière

La marche arrière doit être uniquement engagée lorsque le véhicule est à l'arrêt et le moteur tourne au ralenti ► .

Pour enclencher le levier sélecteur en position R, vous devez maintenir appuyées simultanément la touche de verrouillage et la pédale de frein. Lorsque le levier sélecteur est en position R et que le contact d'allumage est mis, les feux de recul s'allument.

N – Point mort (ralenti)

Lorsque le levier sélecteur est sur cette position, la boîte de vitesses est au point mort.

D/S – Position permanente de marche avant

Le levier sélecteur sur la position D/S permet d'utiliser la boîte de vitesses en mode Normal (D) ou Sport (S). Pour sélectionner le mode Sport S, déplacez le levier sélecteur vers l'arrière. Si vous le déplacez à nouveau, vous sélectionnez à nouveau le mode Normal D. L'écran du combiné d'instruments affichera le mode de conduite sélectionné.

En mode Normal (D), la boîte de vitesses sélectionne automatiquement le rapport de démultiplication optimal. Celui-ci dépend de la

charge du moteur, de la vitesse du véhicule et du programme de régulation dynamique.

Le **mode Sport (S)** doit être sélectionné pour une conduite sportive. La réserve de puissance du moteur est alors utilisée au maximum. À l'accélération, les changements de vitesses sont perceptibles.

Pour passer de la position N à D/S, appuyez sur la pédale de frein lorsque la vitesse du véhicule est inférieure à 3 km/h (2 mph) ou lorsque le véhicule est à l'arrêt ► .

Dans certaines circonstances (sur des routes de montagne, par exemple), il peut être utile de passer provisoirement en mode Tiptronic ► page 199, pour régler *manuellement* le rapport de démultiplication en fonction des conditions de conduite.

AVERTISSEMENT

- Lorsque le véhicule est arrêté, veillez à ne pas appuyer sur l'accélérateur involontairement. Le véhicule pourrait alors se mettre immédiatement en mouvement, même lorsque le frein de stationnement est serré – risque d'accident !
- Ne placez jamais le levier sélecteur en position R ou P pendant que vous conduisez. S'il n'est pas fermé, il existe des risques d'accident !

»

- Lorsque le moteur tourne et que le levier sélecteur est placé sur n'importe quelle position (sauf « P »), le véhicule doit rester à l'arrêt en appuyant sur la pédale de frein, car même si le moteur tourne au ralenti, la transmission des forces n'est pas complètement coupée (le véhicule « avance lentement »). Si une vitesse est enclenchée et que le véhicule est à l'arrêt, n'accélérez pas de manière incontrôlée. Le véhicule pourrait alors se mettre immédiatement en mouvement, même lorsque le frein de stationnement est serré – risque d'accident !

- Lorsque vous sélectionnez une vitesse avec le véhicule à l'arrêt et le moteur en marche, il ne faut pas accélérer. S'il n'est pas fermé, il existe des risques d'accident !

- Le conducteur ne doit jamais quitter son véhicule alors que le moteur tourne et qu'une vitesse est enclenchée. Si vous devez quitter votre véhicule alors que le moteur tourne, serrez le frein à main et enclenchez le frein de parking (« P »).

- Avant d'ouvrir ou de faire ouvrir par une autre personne le capot-moteur et de travailler sur le moteur qui tourne, placez le levier sélecteur sur la position P et serrez à fond le frein à main – risque d'accident ! Tenez compte des avertissements » page 287, Travaux à effectuer dans le compartiment moteur.

Nota

- Si, en cours de route, vous enclenchez par inadvertance le levier en position N, relâchez

la pédale d'accélérateur et attendez que le moteur tourne au ralenti avant de repasser en position D ou S.

- Si l'alimentation en cours est coupée sur la position P, le levier sélecteur reste verrouillé. Dans ce cas, vous pouvez faire appel au déverrouillage d'urgence » page 46.

Verrouillage du levier sélecteur

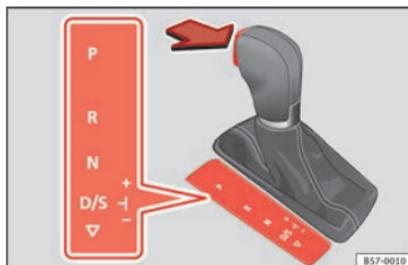


Fig. 191 Verrouillage du levier sélecteur.

Le verrouillage du levier sélecteur évite qu'une vitesse ne soit enclenchée par inadvertance et que le véhicule ne se mette en mouvement de manière incontrôlée.

Pour désactiver le verrouillage du levier sélecteur, procédez comme suit :

- Mettez le contact d'allumage.

- Appuyez sur la pédale de frein et maintenez simultanément la touche de verrouillage enfoncée.

Verrouillage automatique du levier sélecteur

Lorsque le contact d'allumage est mis, le levier sélecteur est bloqué sur les positions P et N. Si le levier sélecteur se trouve sur P, pour le débloquer, appuyez sur la pédale de frein en même temps que sur la touche de verrouillage. Lorsque le levier sélecteur est sur les positions P ou N, le message suivant s'affichera à l'écran en guise de rappel au conducteur :

Pour enclencher une vitesse à l'arrêt, actionnez la pédale de frein.

Le verrouillage du levier fonctionne uniquement lorsque le véhicule est éteint et à des vitesses allant jusqu'à 5 km/h (3 mph). À une vitesse supérieure à 5 km/h (3 mph), le verrouillage du levier en position N se déconnecte automatiquement.

Le levier sélecteur n'est pas verrouillé lors d'un bref passage, de R à D, par exemple, en passant par la position N. Ceci permet, par exemple, d'aider le véhicule lorsque celui-ci est embourbé « en le balançant ». Si le levier reste plus de 2 secondes en position N et que vous n'appuyez pas sur la pédale de frein, le verrouillage du levier sélecteur s'enclenche.

Touche de verrouillage

La touche de verrouillage du levier sélecteur évite que le levier sélecteur ne soit enclenché dans certaines positions par inadvertance. Appuyez sur la touche de verrouillage pour désactiver le verrouillage du levier sélecteur. Dans l'illustration, les positions pour lesquelles vous devez appuyer sur la touche de verrouillage sont représentées en couleur
 » fig. 191.

Verrouillage de la clé de contact

Une fois le contact coupé, vous pouvez retirer la clé si le levier sélecteur est en position P. Tant que la clé est retirée, le levier sélecteur reste bloqué en position P.

Nota

- Si le verrouillage du levier sélecteur ne s'encastre pas, il y a un dysfonctionnement. La transmission est interrompue pour éviter que le véhicule ne se mette en mouvement par accident. Pour que le verrouillage du levier sélecteur s'encastre à nouveau, procédez comme suit :
 - Avec boîte 6 vitesses : actionnez la pédale de frein et relâchez-la à nouveau.
 - Avec boîte 7 vitesses : actionnez la pédale de frein. Placez le levier sélecteur sur la position P ou N et enclenchez ensuite une vitesse.

- Si malgré le fait d'enclencher une vitesse, le véhicule n'avance et ne recule pas, procédez comme suit :

- Lorsque le véhicule ne se déplace pas dans la direction souhaitée, il se peut que le système n'aie pas correctement passé la vitesse. Appuyez sur la pédale de frein et repassez la vitesse.
- Si le véhicule ne se déplace toujours pas dans la direction souhaitée, cela signifie que vous êtes en présence d'un dysfonctionnement du système. Faites appel à un spécialiste et faites contrôler le système.

Passage des vitesses en mode Tiptronic*

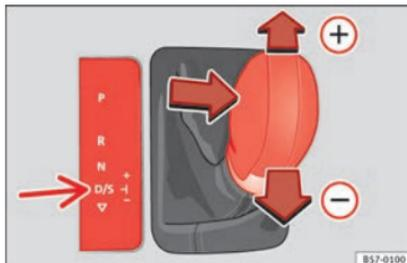


Fig. 192 Console centrale : Changer de vitesses en mode Tiptronic.

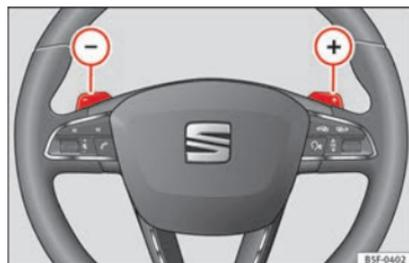


Fig. 193 Volant : palettes pour boîte automatique.

Le Tiptronic permet au conducteur de changer de vitesse manuellement.

Passage de vitesses manuel avec le levier sélecteur

Il est possible de passer en mode Tiptronic lorsque le véhicule est à l'arrêt ou en cours de route.

- Pour passer au mode Tiptronic, appuyez sur le levier sélecteur et retirez-le de la position D/S vers la droite. Une fois le passage effectué, l'écran du combiné d'instruments indiquera que le levier sélecteur se trouve sur M (M4 signifie que la 4e vitesse est enclenchée, par exemple).
- Poussez le levier sélecteur vers l'avant pour passer une vitesse supérieure
 » fig. 192.

- Tirez le levier sélecteur vers l'arrière  pour passer une vitesse inférieure.

Passage de vitesses manuel avec les palettes de changement de vitesse*

Il est possible d'utiliser les palettes de changement de vitesse avec le levier sélecteur sur les positions D/S ou M.

- Appuyez sur la plaquette  pour passer une vitesse supérieure **» fig. 193.**
- Appuyez sur la plaquette  pour passer une vitesse inférieure.
- Lorsque le levier sélecteur se trouve sur la position D/S, si vous n'actionnez aucune palette pendant un bref instant, le gestionnaire de la boîte de vitesses repasse en mode automatique. Pour passer les vitesses manuellement avec les palettes en permanence, déplacez le levier sélecteur de la position D/S vers la droite.

Au moment de l'accélération, la boîte de vitesses passe automatiquement au rapport immédiatement supérieur juste avant que le moteur n'ait atteint le régime maximal autorisé pour le rapport considéré.

Lorsque vous passez à une vitesse inférieure, la boîte automatique ne rétrograde que si le moteur ne peut plus s'emballer.

Lorsque le dispositif kick-down est actionné, la boîte de vitesses rétrograde en fonction de la vitesse et du régime-moteur.

Conseils pour la conduite

Le passage à un rapport supérieur ou inférieur est automatique.

Le moteur ne peut démarrer qu'avec le levier sélecteur sur la position P ou N. À basses températures (moins de -10 °C), le moteur ne peut démarrer que si le levier sélecteur est sur la position P.

Démarrage du véhicule

- Appuyez sur la pédale de frein et maintenez-la enfoncée.
- Maintenez la touche de verrouillage (située sur le pommeau du levier sélecteur) enfoncée, placez le levier sélecteur sur la position souhaitée, par exemple **D** **» page 197**, puis relâchez la touche de verrouillage.
- Attendez quelques instants que la boîte de vitesses ait changé de vitesse (un léger à-coup est perceptible).
- Lâchez la pédale de frein et accélérez **» .**

Arrêt momentané

- Immobilisez le véhicule avec le frein au pied à un feu de circulation, par exemple. N'accélérez pas.

Arrêt/Stationnement

Si vous ouvrez la porte du conducteur et que le levier sélecteur ne se trouve pas sur la po-

sition P, le véhicule pourrait se déplacer. L'indication pour le conducteur sera : ** Boîte de vitesses : levier sélecteur en position de marche !.** En outre, un vibreur retentit.

- Appuyez sur la pédale de frein et maintenez-la enfoncée **» .**
- Serrez le frein à main.
- Placez le levier sélecteur en position « P ».

Arrêt en côte

- Appuyez *toujours* sur la pédale de frein fermement pour éviter que le véhicule « ne recule » ; serrez le frein à main si nécessaire **» .** N'augmentez **pas** le régime-moteur (en appuyant sur l'accélérateur) en enclenchant une vitesse pour éviter que le véhicule « ne recule », **» .**

Démarrage en côte sur les véhicules non équipés de l'assistant de démarrage en côte*

- Serrez le frein à main.
- Lorsqu'une vitesse est enclenchée, accélérez doucement et desserrez le frein à main.

Démarrage en côte sur les véhicules équipés de l'assistant de démarrage en côte*

- Lorsqu'une vitesse est enclenchée, retirez le pied de la pédale de frein et accélérez

» page 195, Assistant de démarrage en côte.

Conduite sur une route à forte déclivité :

dans certaines circonstances (en montagne ou en tractant une remorque, par exemple), il peut s'avérer utile d'utiliser temporairement le programme de sélection manuelle pour choisir manuellement le rapport de transmission adapté en fonction des conditions de circulation » » .

Pour se garer sur terrain plat, il suffit de mettre le levier sélecteur en position P. En côte, il faut d'abord serrer le frein à main puis mettre le levier sélecteur en position P, évitant ainsi une charge excessive sur le mécanisme de blocage et facilitant le changement de position du levier sélecteur.

AVERTISSEMENT

Lisez et tenez compte des avertissements de sécurité » »  au chapitre Positions du levier sélecteur à la page 197.

- Ne faites pas patiner les freins ou n'appuyez pas trop souvent ou trop longtemps sur la pédale de frein. Si vous freinez constamment, les freins surchauffent. Cela provoque une réduction considérable de la puissance de freinage, une augmentation de la distance de freinage, voire un défaut sur l'ensemble du système de freinage.
- Si vous devez vous arrêter sur une route en pente, appuyez sur la pédale de frein ou ser-

rez le frein à main pour éviter que le véhicule ne recule.

ATTENTION

- Lors d'un arrêt en côte, n'essayez pas d'empêcher le véhicule de passer une vitesse en d'accélérer. Ceci pourrait échauffer et endommager la boîte automatique. Serrez le frein à main ou appuyez sur la pédale de frein pour éviter que le véhicule ne recule.
- Si vous faites rouler le véhicule avec le levier sélecteur en position N alors que le moteur ne tourne pas, la boîte automatique sera endommagée puisqu'elle ne sera pas lubrifiée.
- Dans certaines situations de conduite ou de circulation nécessitant des démarrages fréquents, dans lesquelles le véhicule « avance lentement » de manière prolongée, ou dans des embouteillages, la boîte de vitesses pourrait surchauffer et être endommagée ! Si le témoin  s'allume, arrêtez le véhicule dès que l'occasion se présente et patientez jusqu'à ce que la boîte refroidisse » » page 204.

Dispositif kick-down

Le kick-down permet d'atteindre une accélération maximale.

Si vous appuyez à fond sur la pédale d'accélérateur, au-delà du point dur, la boîte automatique rétrograde en fonction de la vitesse

et du régime-moteur. Le passage à la vitesse immédiatement supérieure n'a lieu que lorsque le régime maximal prédéfini pour chaque vitesse est atteint.

AVERTISSEMENT

Tenez compte du fait que sur les routes verglacées ou glissantes, les roues motrices peuvent patiner lorsque vous actionnez le dispositif kick-down – risque de dérapage !

Système launch-control

✓ Cela vaut pour les véhicules : avec Launch Control/DSG 6 vitesses équipés de moteurs diesel d'une puissance supérieure à 125 kW et essence de plus de 140 kW.

Le système launch control autorise une accélération maximale.

Condition : le moteur a atteint sa température de fonctionnement et le volant n'est pas braqué.

Le régime-moteur du système launch-control diffère pour un moteur à essence et un moteur diesel. Pour utiliser le système launch-control, il est nécessaire de déconnecter l'antipatinage (ASR), via le menu du système Easy Connect » » page 120. Le témoin  reste allumé ou clignote lentement selon si le véhicule dispose ou non d'un système d'information du conducteur*.

»

Sur les véhicules équipés du système d'information du conducteur, un témoin ESP est allumé en permanence et le message **Contrôle de stabilité désactivé** (provisoire) s'affiche sur le combiné d'instruments pour signaler la désactivation.

- Lorsque le moteur est en marche, désactivez la régulation antipatinage (ASR)¹⁾.
- Placez le levier sélecteur sur la position « S » ou Tiptronic, ou alors sélectionnez le mode de conduite **sport** du SEAT Drive Profile* » page 239.
- Avec le pied gauche, actionnez fortement la pédale de frein et maintenez-la bien enfoncée pendant au moins 1 seconde.
- Avec le pied droit, actionnez la pédale d'accélérateur à pleins gaz ou jusqu'au point de kickdown. Le régime-moteur passe à environ **3 200** tr/min (moteur à essence) ou à environ **2 000** tr/min (moteur diesel).
- Enlevez le pied gauche de la pédale de frein.

AVERTISSEMENT

- Adaptez toujours votre conduite au trafic.

• Utilisez le système « launch-control » uniquement si l'état de la route et les conditions de circulation l'autorisent et si vous ne gênez et ne mettez pas en danger les autres usagers de la route par votre façon de conduire et le pouvoir d'accélération de votre voiture.

• Veillez à ce que le système ESC reste activé. N'oubliez pas que les roues peuvent patiner et que le véhicule peut déraiper lorsque les systèmes ASR et ESC sont désactivés. Risque d'accident !

• Après avoir démarré, désactivez de nouveau le mode « Sport » de l'ESC en pressant brièvement la touche .

Nota

• Après avoir utilisé le système launch-control, il est possible que la température de la boîte de vitesses ait augmenté considérablement. Dans ce cas, le système peut rester hors service quelques minutes. Après la phase de refroidissement, vous pourrez réutiliser le système.

• En accélérant avec le système launch-control toutes les pièces du véhicule sont soumises à un grand effort. Cela peut entraîner une usure accrue.

Assistant de maintien de la vitesse en descente*

L'assistant de maintien de la vitesse en descente aide le conducteur dans les descentes.

L'assistant de maintien de la vitesse en descente est activé lorsque le levier sélecteur se trouve en position D/S et que vous enfoncez la pédale de frein. La boîte automatique enclenche automatiquement une vitesse inférieure adaptée à la descente. Dans les limites de la physique et de la technique de transmission, l'assistant de maintien de la vitesse en descente tente de maintenir la vitesse à laquelle vous circuliez au moment du freinage. Dans certains cas, il se peut que vous soyez obligé de freiner avec la pédale de frein pour corriger la vitesse. Étant donné que l'assistant de maintien de la vitesse en descente ne peut rétrograder que jusqu'à la 3e vitesse, il se peut que vous deviez passer au mode Tiptronic dans des descentes très raides. Dans ce cas, rétrogradez manuellement en mode Tiptronic jusqu'à la 2e ou la 1re vitesse pour utiliser le frein-moteur et soulager les freins.

¹⁾ Véhicules sans système d'information du conducteur : le témoin clignote lentement/Véhicules équipés du système d'information du conducteur : le témoin reste allumé.

L'assistant de maintien de la vitesse en descente se désactive de nouveau lorsque la déclivité de la descente diminue ou lorsque vous appuyez sur la pédale d'accélérateur.

Sur les véhicules équipés du régulateur de vitesse* » page 213, l'assistant de maintien de la vitesse en descente s'active aussitôt que la vitesse a été programmée.

AVERTISSEMENT

L'assistant de maintien de la vitesse en descente ne peut pas dépasser les limites imposées par les lois de la physique. C'est pourquoi il ne peut pas maintenir une vitesse constante dans toutes les situations. Soyez toujours vigilant et prêt à freiner!

Mode d'inertie

Le mode d'inertie permet d'utiliser l'énergie cinétique du véhicule et de parcourir une certaine distance sans avoir à utiliser l'accélérateur. Cela permet d'économiser du carburant. Utilisez le mode d'inertie lorsque vous prévoyez à l'avance de « laisser avancer » le véhicule, avant d'entrer dans une ville par exemple.

Activation du mode d'inertie

Condition : levier sélecteur en position D, descentes inférieures à 12 %.

- Sélectionnez une fois, dans le SEAT Drive Profile*, le mode **Eco** » page 239.
- Levez le pied de l'accélérateur.

L'indication **Inertie** sera donnée au conducteur. À des vitesses supérieures à 20 km/h (12 mph), la boîte de vitesses débrayera automatiquement et le véhicule roulera librement sans effet du frein-moteur. Le moteur tourne au ralenti pendant que le véhicule roule.

Désactivation du mode d'inertie

- Actionnez la pédale de frein ou l'accélérateur.

Pour utiliser à nouveau la force de freinage et la déconnexion par inertie du moteur, il suffit d'actionner brièvement la pédale de frein.

L'application combinée du **mode d'inertie** (= distance prolongée avec moins d'énergie) et de la **déconnexion par inertie** (= distance plus courte sans besoin de carburant) permet d'améliorer la consommation de carburant et l'équilibre des émissions.

AVERTISSEMENT

- **Si vous avez activé le mode d'inertie, n'oubliez pas, en vous approchant d'un obstacle et en relâchant l'accélérateur, que le véhicule ne décélérera pas de manière habituelle : risque d'accident !**

- **Lorsque vous utilisez le mode d'inertie en descente, le véhicule peut prendre de la vitesse : risque d'accident !**
- **Si d'autres conducteurs conduisent votre véhicule, informez-les du mode d'inertie.**

Nota

- **Le mode d'inertie n'est disponible qu'en mode de conduite eco (SEAT Drive Profile*).**
- **L'indication pour le conducteur Inertie n'apparaît qu'avec la consommation actuelle. En mode d'inertie la vitesse ne sera pas affichée (p. ex. « E » apparaîtra au lieu de « E7 »).**
- **Dans des descentes supérieures à 15 %, une désactivation automatique provisoire du mode d'inertie interviendra.**

Programme d'urgence

En cas de dysfonctionnement du système, la boîte passe au programme d'urgence.

Si l'écran du combiné d'instruments indique toutes les positions du levier sélecteur sur fond clair, cela signifie qu'un défaut est présent sur le système ; la boîte automatique fonctionnera alors avec le programme d'urgence. Avec le programme d'urgence, il est encore possible de conduire le véhicule, mais à vitesse réduite et pas à tous les rapports. Dans certains cas, il est possible que

vous ne puissiez pas conduire en marche arrière.

ⓘ ATTENTION

Si la boîte de vitesses fonctionne avec le programme d'urgence, rendez-vous sans plus attendre dans un atelier spécialisé pour réparer le défaut.

Embrayage

⚠ Embrayage en surchauffe ! Veuillez vous arrêter !

L'embrayage a surchauffé et pourrait être endommagé. Arrêtez-vous et attendez que la boîte de vitesses refroidisse avec le moteur en marche (au ralenti) et le levier sélecteur sur la position P. Lorsque le témoin et l'indication pour le conducteur disparaissent, ne tardez pas trop pour vous rendre dans un atelier spécialisé afin de réparer le défaut. Si le témoin et l'indication pour le conducteur ne disparaissent pas, arrêtez-vous. Faites appel à un spécialiste en mesure de vous dépanner.

Anomalies de la boîte de vitesses

⚠ Boîte de vitesses : défaut ! Arrêtez-vous et placez le levier sur P

Un défaut est présent sur la boîte de vitesses. Arrêtez le véhicule dans un lieu sûr. Faites appel à un spécialiste en mesure de vous dépanner.

⚠ Boîte de vitesses : défaut du système ! Vous pouvez continuer à rouler

Ne tardez pas trop pour vous rendre chez un atelier spécialisé afin de réparer le défaut.

⚠ Boîte de vitesses : défaut du système ! Vous pouvez continuer mais de manière limitée. Marche arrière désactivée

Rendez-vous sans plus attendre chez un atelier spécialisé pour faire réparer le défaut.

⚠ Boîte de vitesses : défaut du système ! Vous pouvez continuer sur D jusqu'à l'arrêt du moteur.

Quittez la circulation et arrêtez-vous dans un lieu sûr. Faites appel à un spécialiste en mesure de vous dépanner.

⚠ Boîte de vitesses : surchauffe. Adaptez votre conduite en conséquence.

Continuez avec prudence. Vous pourrez conduire normalement lorsque le témoin se sera éteint.

⚠ Boîte de vitesses : actionnez le frein et enclenchez une nouvelle vitesse

Si l'incident s'est produit à cause d'une surchauffe de la boîte de vitesses, cette indication pour le conducteur apparaîtra lorsque la boîte de vitesses se sera refroidie.

Rodage et conduite économique

Rodage du moteur

Un véhicule neuf doit être rodé sur une distance de 1500 km. Ne pas dépasser les 2/3 du régime-moteur maximum autorisé lors des 1 000 premiers kilomètres. Dans le cas contraire, n'accélérez pas à pleins gaz et ne tractez pas de remorque ! Le régime-moteur et la vitesse peuvent être ensuite augmentés progressivement entre les 1 000 et 1 500 premiers kilomètres.

Pendant les premières heures de fonctionnement, le moteur subit des frottements internes plus élevés que plus tard, lorsque toutes les pièces mobiles sont rodées.

La conduite des 1 500 premiers kilomètres influence également la qualité du moteur. Roulez également ensuite à régime modéré, en particulier lorsque le moteur est froid ; vous diminuez ainsi l'usure du moteur et augmentez sa durée de vie.

Ne roulez pas à des régimes trop *faibles*. Rétrogradez si le moteur ne tourne plus tout à

fait « rond ». Si le moteur tourne à des régimes extrêmes, l'injection de carburant est coupée pour protéger le moteur.

Écologie

Le respect de l'environnement joue un rôle important dans la conception, le choix des matériaux et la fabrication de votre nouvelle SEAT.

Mesures prises au niveau de la construction pour permettre le recyclage

- Assemblages permettant une dépose facile des pièces.
- Dépose simplifiée grâce à la conception modulaire.
- Réduction des mélanges de matériaux.
- Marquage des pièces en matière plastique et en élastomères conformément aux normes ISO 1043, ISO 11469 et ISO 1629.

Choix des matériaux

- Utilisation de matériaux recyclables.
- Utilisation de plastiques compatibles au sein d'un même mécanisme si les composants qui en font partie ne sont pas facilement séparables.
- Utilisation de matériaux renouvelables et/ou recyclés.

- Réduction des composants volatiles, odeur incluse, dans les matières plastiques.
- Utilisation de réfrigérants sans CFC.

Interdiction, sauf pour les exceptions prévues par la loi (Annexe II de la directive de VHU 2000/53/CE) des métaux lourds : cadmium, plomb, mercure, chrome hexavalent.

Fabrication

- Réduction de la quantité de solvants dans les cires protectrices pour trous.
- Utilisation de film plastique pour protéger les véhicules pendant leur transport.
- Emploi de colles sans solvants.
- Utilisation de réfrigérants sans CFC dans les systèmes de froid.
- Recyclage et valorisation énergétique des déchets (CDR).
- Amélioration de la qualité des eaux usées.
- Utilisation de récupérateurs de chaleur résiduelle (récupérateurs thermiques, roues enthalpiques, etc.).
- Utilisation de peintures en phase aqueuse.

Conduite économique et environnementale correcte

La consommation de carburant, la pollution environnementale et l'usure du moteur, des

freins et des pneus dépendent en grande mesure de votre style de conduite. La consommation de carburant peut être réduite de 10-15 % avec un style de conduite économique et en anticipant les conditions de circulation. Voici des conseils pouvant vous aider à préserver l'environnement tout en réduisant les coûts de fonctionnement.

Gestion active des cylindres (ACT®)*

 **»» tabl. à la page 2**

En fonction de l'équipement du véhicule, la gestion active des cylindres (ACT®) peut désactiver automatiquement certains cylindres du moteur si la situation de conduite ne demande pas autant de puissance. Pendant la désactivation le carburant n'est pas injecté dans les cylindres en question, la consommation totale de carburant en est donc réduite. Le nombre de cylindres activés peut être affiché à l'écran du combiné d'instruments **»»  page 33.**

Prévision durant la conduite

C'est à l'accélération qu'un véhicule consomme le plus de carburant. Anticipez, cela vous permettra de freiner et d'accélérer moins souvent. Dans la mesure du possible, laissez le véhicule rouler par inertie, avec une **vitesse engagée** (lorsque vous voyez que le prochain feu de signalisation est au rouge, par ex.). Le frein-moteur permet ainsi d'économiser l'usure des freins sur roues et des pneus ; **»**

de plus, le véhicule ne consomme pas de carburant et ne rejette pas de gaz d'échappement (coupure d'alimentation en décélération).

Passez les vitesses de façon économique

Une autre façon d'économiser du carburant consiste à enclencher à l'avance la vitesse supérieure. Si vous poussez à fond les vitesses, vous consommez inutilement du carburant.

Boîte mécanique : passez la deuxième vitesse dès que possible. Dans tous les cas, nous vous recommandons de passer à une vitesse supérieure lorsque vous atteignez 2 000 tr/min environ. Le choix de la vitesse appropriée contribue à réduire la consommation de carburant. Sélectionnez une vitesse aussi haute que possible en veillant toutefois à ce que le moteur tourne encore aussi rond.

Boîte de vitesses automatique : appuyez doucement sur la pédale d'accélérateur et évitez de l'enfoncer en position « Kick-down ».

Évitez d'accélérer à fond

Dans la mesure du possible, n'exploitez jamais entièrement la vitesse maximale de votre véhicule. La consommation de carburant, l'émission de gaz nocifs et la pollution sonore se multiplient de manière disproportionnée à mesure que la vitesse augmente. En

conduisant lentement, vous économisez du carburant.

Réduisez le ralenti

Sur les véhicules équipés du système Start-Stop, le ralenti est automatiquement réduit. Sur les véhicules non équipés du système Start-Stop, il est utile de couper le moteur, à des passages à niveaux ou à des feux restant longtemps au rouge, par exemple. Lorsqu'un moteur a atteint sa température de fonctionnement, et en fonction de la cylindrée, le laisser éteint pendant 5 secondes permet déjà d'économiser plus de carburant que ce dont il a besoin pour redémarrer.

Au ralenti, la montée en température du moteur est très longue. Pendant la phase de réchauffage, l'usure et les émissions polluantes sont très importantes. Par conséquent, démarrez tout de suite après le lancement du moteur. Évitez les régimes élevés.

Entretien régulier

Les travaux d'entretien réalisés régulièrement sont essentiels pour économiser du carburant avant même de commencer à rouler. En effet, l'état de conservation de votre véhicule se répercute non seulement sur la sécurité routière et le maintien de la valeur de celui-ci, mais aussi sur la diminution de la **consommation de carburant**. La consommation d'un moteur mal réglé peut augmenter de 10 % par rapport à la normale.

Évitez le porte-à-porte

Le moteur et le catalyseur doivent atteindre leur **température de fonctionnement** optimale pour réduire de manière efficace la consommation et les émissions de gaz polluants.

Le moteur à froid consomme une quantité disproportionnée de carburant. Il faut avoir parcouru environ 4 kilomètres pour que le moteur chauffe et que la consommation se normalise.

Contrôlez la pression des pneus

Veillez à ce que les pneumatiques de votre véhicule soient toujours gonflés à la pression correcte ► **page 298** afin d'économiser du carburant. Si la pression est inférieure d'un demi bar, la consommation de carburant peut augmenter de 5%. Une pression trop basse des pneus entraîne également, du fait de l'augmentation de la résistance au roulement, une plus grande **usure** des pneus et une dégradation des qualités routières du véhicule.

Ne roulez pas toute l'année avec des **pneus d'hiver**, cela peut faire augmenter votre consommation de carburant jusqu'à 10 %.

Évitez les charges inutiles

Chaque kilogramme **de plus** accroît la consommation de carburant : il est donc recommandé de jeter un coup d'œil dans le coffre à

bagages pour éliminer toute charge superflue.

Étant donné que la galerie augmente la **résistance à l'air** du véhicule, démontez-la lorsque vous n'en avez pas besoin. Vous économiserez ainsi 12 % de carburant à une vitesse de 100-120 km/h (62-75 mph).

Économie d'énergie électrique

Le moteur entraîne l'alternateur, ce qui produit de l'électricité. Cela implique qu'une hausse de la consommation électrique augmente également la consommation en carburant ! Débranchez donc les dispositifs électriques dont vous n'avez pas besoin. Les dispositifs gros consommateurs de courant sont par exemple la soufflante d'air à niveau élevé, le dégivrage de la lunette arrière ou le chauffage de siège*.

Gestion du moteur et système d'épuration des gaz d'échappement

Brève introduction

AVERTISSEMENT

- Comme le système d'épuration des gaz d'échappement peut atteindre des températures très élevées (catalyseur ou filtre à parti-

cules pour moteur diesel), il est recommandé de ne pas garer votre véhicule sur des sols facilement inflammables (sur un pré ou en bordure de forêt, par ex.). Risque d'incendie !

- **Ne pas appliquer de produits d'entretien pour les soubassements du véhicule dans la zone du système d'échappement : risque d'incendie !**

Nota

Tant que les témoins de contrôle , , EPC ou  restent allumés, des dysfonctionnements dans le moteur peuvent survenir, la consommation de carburant peut augmenter et il se peut que le moteur perde de la puissance.

Catalyseur

- ✓ Valable pour les véhicules avec moteur à essence

Utilisez uniquement de l'essence sans plomb pour votre véhicule ! Le catalyseur risque sinon d'être endommagé.

Vous ne devez jamais rouler jusqu'à la panne sèche, car une alimentation irrégulière en carburant peut se traduire par des ratés d'allumage. Dans ces cas-là, l'essence arrive dans le système d'échappement sans être brûlée et peut surchauffer et endommager le catalyseur.

Filtre à particules diesel

- ✓ Valable pour les véhicules avec moteur diesel

Le filtre à particules pour moteurs Diesel filtre pratiquement toutes les particules de suie du système d'échappement. En conduite normale, le filtre se nettoie automatiquement. Le filtre à particules diesel se régénère automatiquement sans que le témoin  ne l'indique. Il est possible que vous le notiez car le régime-moteur augmente au ralenti et une certaine odeur se dégage.

Si l'épuration automatique du filtre ne peut pas intervenir (si vous conduisez toujours sur des trajets courts, par ex.), la suie s'accumulera sur le filtre et le témoin du filtre à particules diesel  s'allumera.

Favorisez le nettoyage automatique du filtre en conduisant de la manière suivante : circulez pendant environ 15 minutes à une vitesse minimale de 60 km/h (37 mph) en 4e ou 5e (boîte automatique : gamme de vitesses S). Maintenez le régime-moteur à environ 2 000 tr/min. L'augmentation de température générée permet de brûler la suie du filtre. Une fois le nettoyage achevé, le témoin s'éteint. Si le témoin ne disparaît pas, adressez-vous immédiatement à un atelier spécialisé pour qu'il répare le défaut.

Gestion du moteur* EPC

Ce témoin permet de surveiller la gestion moteur sur les moteurs à essence.

Lorsque vous mettez le contact d'allumage, le témoin EPC (Electronic Power Control, c'est-à-dire régulation électronique de la puissance du moteur) s'allume pendant le contrôle du fonctionnement du système. Il doit s'éteindre après le démarrage du moteur.

Si un dysfonctionnement de la gestion électronique du moteur survient en cours de route, ce témoin s'allume. Rendez-vous dans l'atelier spécialisé le plus proche et faites contrôler le moteur.

Système de contrôle des gaz d'échappement*

Le témoin clignote

Des ratés de combustion peuvent provoquer l'endommagement du catalyseur. Levez le pied de l'accélérateur et roulez prudemment jusqu'à l'atelier spécialisé le plus proche pour y faire contrôler le moteur.

Le témoin s'allume :

Quand une panne survient en cours de route, la qualité des gaz d'échappement diminue (par ex. sonde lambda défectueuse). Levez le pied de l'accélérateur et roulez prudemment

jusqu'à l'atelier spécialisé le plus proche pour y faire contrôler le moteur.

Système de préchauffage/dysfonctionnement du moteur*

Ce témoin reste allumé pendant toute la durée du préchauffage du moteur diesel.

Le témoin s'allume.

Le témoin  s'allume au moment où vous mettez le contact d'allumage pour signaler l'activation du système de préchauffage. Lorsque le témoin s'éteint, le moteur peut démarrer immédiatement.

Le témoin clignote

Tout dysfonctionnement dans la gestion moteur survenant en cours de route est signalé par le clignotement du témoin de préchauffage . Rendez-vous dans l'atelier spécialisé le plus proche et faites contrôler le moteur.

Recommandations pour la conduite

Passage à gué de chaussées inondées

Pour éviter d'endommager le véhicule, lors du passage à gué de chaussées inondées, par exemple, tenez compte de ce qui suit :

- L'eau ne devra en aucun cas dépasser le bord inférieur de la carrosserie.
- Circulez à très faible vitesse.

AVERTISSEMENT

Après avoir traversé une étendue d'eau, de boue, etc. un certain retard au freinage peut être perceptible dû à la présence d'humidité sur les disques et plaquettes de frein. Pour rétablir la pleine force de freinage, il convient de freiner prudemment pour sécher les freins.

ATTENTION

- Lors du passage à gué de zones inondées, des composants du véhicule tels que le moteur, la transmission, les trains roulants ou le système électrique peuvent être endommagés.
- Chaque fois que vous effectuerez un passage à gué, désactivez le système Start-Stop*
 » page 209.

i Nota

- Vérifiez la profondeur de l'eau avant de traverser la chaussée.
- Ne vous arrêtez en aucun cas dans l'eau, ne roulez pas en marche arrière et n'arrêtez pas le moteur.
- N'oubliez pas que les véhicules circulant en sens contraire provoquent des vagues qui peuvent dépasser la hauteur maximale de l'eau autorisée pour votre véhicule.
- Éviter de traverser de l'eau salée (corrosion).

Systèmes d'aide à la conduite

Système Start-Stop*

Description et fonctionnement



» tabl. à la page 2

Le système Start-Stop peut vous aider à réduire la consommation de carburant et les émissions de CO₂.

Dans le mode arrêt/démarrage, le moteur s'arrêtera automatiquement lorsque le véhicule s'arrêtera, par exemple, devant un feu. Le contact d'allumage restera activé pendant l'arrêt. Lorsque vous en aurez besoin, le moteur démarrera automatiquement.

Le système Start-Stop s'activera automatiquement dès que vous mettez le contact d'allumage.

Exigences de base pour le mode arrêt/démarrage

- La portière du conducteur doit être fermée.
- Le conducteur doit porter sa ceinture de sécurité.
- Le capot moteur est fermé.
- Le véhicule a circulé à plus de 4 km/h (2 mph) depuis le dernier arrêt.

- Aucune remorque n'est tractée.

⚠ AVERTISSEMENT

- Ne coupez jamais le moteur avant que le véhicule ne soit complètement à l'arrêt. Le fonctionnement du servofrein et de la direction assistée ne serait alors pas totalement garanti. De même, il se peut que vous ayez besoin de plus de force pour manœuvrer le volant ou pour freiner. Étant donné que, dans ces conditions, vous ne pouvez pas manœuvrer et freiner normalement, il peut en résulter des accidents et des blessures graves.
- Ne retirez jamais la clé du contact-démarrateur tant que le véhicule n'est pas arrêté. Le dispositif de blocage de la direction pourrait s'enclencher subitement et vous faire perdre le contrôle du véhicule.
- Pour éviter des blessures, assurez-vous que le système Start-Stop est désactivé lorsque vous travaillez dans le compartiment-moteur » page 211.

ⓘ ATTENTION

Le système Start-Stop devra toujours être désactivé lors du passage à gué de zones inondées » page 211.

Arrêter/Démarrer le moteur

Véhicules équipés d'une boîte mécanique

- Avec le véhicule à l'arrêt, passez au point mort et relâchez la pédale d'embrayage. Le moteur s'arrêtera. L'écran du combiné d'instruments affichera le témoin (A).
- Lorsque vous appuyerez sur la pédale d'embrayage, le moteur redémarrera. Le témoin s'éteint.

Véhicules équipés d'une boîte automatique

- Freinez le véhicule jusqu'à ce qu'il s'arrête et maintenez la pédale de frein enfoncée. Le moteur s'arrêtera. Le témoin (A) s'affichera à l'écran.
- Lorsque vous relâchez la pédale de frein, le moteur redémarrera. Le témoin s'éteint.

Informations supplémentaires concernant la boîte automatique

Le moteur s'arrête lorsque le levier sélecteur se trouve sur les positions P, D, N et S, ainsi qu'en mode manuel. Lorsque le levier sélecteur est sur P, le moteur reste à l'arrêt, même lorsque vous relâchez la pédale de frein. Pour redémarrer le moteur, vous devez actionner la pédale de l'accélérateur ou enclencher d'autres vitesses et relâcher le frein.

Si vous placez le levier sélecteur sur R pendant l'arrêt, le moteur redémarrera.

Passez de D à P pour éviter que le moteur ne démarre accidentellement lors du passage par la position R.

Nota

- **Vous pouvez contrôler vous-même si le moteur doit s'arrêter ou non lorsque la force de freinage appliquée diminue ou augmente. Par exemple, si vous appuyez doucement sur la pédale de frein dans des embouteillages avec des arrêts et des démarrages fréquents, aucun arrêt du moteur ne se produira tant que le véhicule sera à l'arrêt. Dès que vous appuyerez fortement sur la pédale de frein, le moteur s'arrêtera.**
- **Sur les véhicules avec boîte mécanique, vous devrez maintenir appuyée la pédale de frein lors des phases d'arrêt afin d'éviter le déplacement non souhaité de celui-ci.**
- **Sur les véhicules avec boîte manuelle, si le moteur « cale », vous pouvez le redémarrer directement en appuyant immédiatement sur la pédale d'embrayage.**

Indications générales

Le système peut interrompre le mode d'arrêt/démarrage commun pour diverses raisons.

Le moteur ne s'arrête pas

Avant la phase d'arrêt, le système vérifie que certaines conditions sont respectées. Le mo-

teur ne s'arrête **pas**, par exemple, dans les situations suivantes :

- Le moteur n'a toujours pas atteint la température minimale pour le mode d'arrêt/démarrage.
- La température intérieure sélectionnée dans le climatiseur n'a toujours pas été atteinte.
- La température intérieure est très élevée/basse.
- Le bouton de fonction de dégivrage est activé  page 48.
- L'aide au stationnement* est activée.
- La batterie est très déchargée.
- Le volant est très braqué, ou en cours de braquage.
- En cas de risque d'embuage.
- Après avoir passé la marche arrière.
- En cas de pente très prononcée.
- Dans la version CUPRA avec boîte automatique, quand il se trouve en mode Tiptronic ou en position sportive (S).

L'écran du combiné d'instruments affichera le message  ; en outre, sur le système d'information du conducteur*, .

Le moteur démarre de lui-même

Pendant une phase d'arrêt, le mode normal d'arrêt/démarrage peut être interrompu dans

les situations suivantes. Le moteur se remet en marche sans l'intervention du conducteur.

- La température intérieure est différente de la valeur sélectionnée sur le climatiseur.
- Le bouton de fonction de dégivrage est activé »» page 48.
- Le frein a été activé plusieurs fois de suite.
- La batterie est trop déchargée.
- Grande consommation électrique.

Nota

Sur des véhicules avec boîte automatique, si le levier sélecteur est placé sur la position D, N ou S après avoir passé la marche arrière, il faudra conduire à plus de 10 km/h (6 mph) afin que le système soit à nouveau en état d'arrêter le moteur.

Activer/désactiver manuellement le système Start-Stop



Fig. 194 Console centrale : touche du système Start-Stop.

Si vous ne souhaitez pas utiliser le système, vous pouvez le désactiver manuellement.

- Pour désactiver/activer manuellement le système Start-Stop, appuyez sur la touche . Le symbole de la touche reste allumé en jaune lorsque le système est désactivé.

Nota

Le système s'active automatiquement lorsque le moteur s'arrête volontairement pendant une phase d'arrêt. Le moteur redémarrera automatiquement.

Indications pour le conducteur sur l'écran du combiné d'instruments

Système Start-Stop désactivé. Démarrez le moteur manuellement

Ce message pour le conducteur est affiché lorsque certaines conditions ne sont pas respectées pendant la phase d'arrêt et que le système Start-Stop ne peut **pas** redémarrer le moteur. Le moteur devra être démarré manuellement.

Système Start-Stop : Défaut ! Fonction indisponible

Il existe un dysfonctionnement sur le système Start-Stop. Rendez-vous sans tarder dans un atelier pour faire réparer le défaut.

Fonction Auto Hold*

Description et fonctionnement



Fig. 195 Sur la partie inférieure de la console centrale : bouton de fonction Auto Hold.

Le témoin de la touche **(A)** **» fig. 195** reste allumé tant que la fonction Auto Hold est active.

Une fois activée, la fonction Auto Hold aide le conducteur lorsqu'il est nécessaire que le véhicule reste à l'arrêt moteur en marche régulièrement ou pendant une certaine période, par exemple dans une montée, lors de l'arrêt à un feu ou dans les situations de trafic dense en présence d'arrêts intermittents.

Lorsque la fonction Auto Hold est activée, elle empêche automatiquement le véhicule à l'arrêt de se déplacer sans avoir à utiliser la pédale de frein.

Une fois détecté que le véhicule est à l'arrêt et que la pédale de frein cesse d'être actionnée, la fonction Auto Hold l'empêche de se déplacer. Il est possible de retirer le pied de la pédale de frein.

Si le conducteur appuie brièvement sur la pédale d'accélérateur ou accélère pour reprendre la route, la fonction Auto Hold relâche le frein. Le véhicule se met en mouvement en fonction de l'inclinaison de la chaussée.

En cas de variation de l'une des conditions nécessaires pour que la fonction Auto Hold agisse avec le véhicule à l'arrêt, le système se désactive et le témoin de la touche s'éteint **» fig. 195**. Le frein électronique de stationnement s'active automatiquement en cas de besoin pour garer le véhicule de manière sûre **» Δ**.

Conditions nécessaires pour maintenir le véhicule à l'arrêt à l'aide de la fonction Auto Hold

- La porte du conducteur est fermée.
- La ceinture de sécurité du conducteur est bouclée.
- Le moteur tourne.

Activation/désactivation la fonction Auto Hold

Appuyez sur la touche **(A)** **» Δ**. Le témoin de la touche s'éteint lorsque la fonction Auto Hold est désactivée.

Activation et désactivation automatique de la fonction Auto Hold

Si la fonction Auto Hold a été activée à l'aide de la touche **(A)** avant de couper le contact, cette fonction restera automatiquement active une fois le contact remis.

Si cette fonction est inactive avant de couper le contact, elle sera automatiquement désactivée une fois le contact remis.

Le fonction Auto Hold ne s'active que si les conditions suivantes sont réunies :

Tous ces points doivent être respectés en même temps **» Δ** :

	Boîte mécanique	Boîte de vitesses automatique
1.	Le véhicule doit être maintenu à l'arrêt avec la pédale de frein, à plat ou dans une côte.	
2.	Le moteur tourne « correctement ».	
	Lorsque l'on actionne l'embrayage et que l'on accélère simultanément, le frein est relâché doucement.	Lorsque l'on accélère, le frein est relâché doucement.

Le fonction Auto Hold ne se désactive automatiquement que si les conditions suivantes sont réunies :

	Boîte mécanique	Boîte de vitesses automatique
1.	En l'absence de l'une des conditions mentionnées dans » page 212, Conditions nécessaires pour maintenir le véhicule à l'arrêt à l'aide de la fonction Auto Hold.	
2.	Si le moteur tourne de manière irrégulière ou présente un dysfonctionnement.	
3.	Si le moteur cale ou s'arrête.	Si le moteur s'arrête.
4.	Si le conducteur appuie simultanément sur l'accélérateur et l'embrayage.	Si le conducteur appuie sur l'accélérateur.
5.	Si l'un des pneus est très peu en contact avec le sol, par exemple en cas de croisement de ponts.	

⚠ AVERTISSEMENT

La technologie intelligente de la fonction Auto Hold ne peut pas dépasser les limites imposées par les lois de la physique et fonctionne uniquement dans les limites du système. Le confort accru apporté par la fonction Auto Hold ne devra en aucun cas vous inciter à prendre des risques compromettant la sécurité.

- Ne quittez jamais le véhicule avec le moteur en fonctionnement et la fonction Auto Hold activée.
- La fonction Auto Hold ne peut pas toujours maintenir le véhicule à l'arrêt en montée ou le freiner suffisamment dans une descente (par exemple sur les surfaces glissantes ou gelées).

Nota

Avant d'entrer dans une installation de lavage automatique, désactivez toujours la fonction Auto Hold, car elle risquerait d'être endommagée par l'activation automatique du frein électronique de stationnement.

Régulateur de vitesse (GRA)*

Fonctionnement

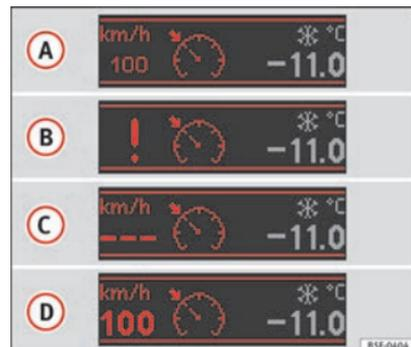


Fig. 196 Afficheur du combiné d'instruments indications d'état du GRA.

Lisez attentivement les informations complémentaires » page 42

Le régulateur de vitesse (GRA) maintient une vitesse constante programmée à partir de 20 km/h (15 mph).

Le GRA réduit uniquement la vitesse du véhicule en arrêtant d'accélérer et non par l'intervention active sur les freins » ⚠.

Témoin

L'allumage du témoin signifie que le régulateur de vitesse est actif. »

En mettant le contact, certains témoins d'avertissement et de contrôle s'allument pendant quelques secondes, lorsqu'un contrôle de la fonction est effectué. Ils s'éteignent après quelques secondes.

Affichage sur l'écran du GRA

État fig. 196 :

- A** GRA désactivé temporairement. La vitesse programmée s'affiche en chiffres de petite taille.
- B** Erreur du système. Adressez-vous à un atelier spécialisé.
- C** GRA activé. La mémoire de vitesse est vide.
- D** Le GRA est activé. La vitesse programmée s'affiche en chiffres de grande taille.

AVERTISSEMENT

S'il n'est pas possible de circuler à une vitesse constante en maintenant la distance de sécurité, l'utilisation du régulateur de vitesse peut provoquer des accidents et des blessures graves.

- N'utilisez jamais le régulateur de vitesse en cas de circulation dense, lorsque la distance de sécurité est insuffisante, sur des tronçons escarpés, avec beaucoup de virages ou glissants (neige, givre, pluie ou gravillons), ni sur des chaussées inondées.
- N'utilisez jamais le GRA pour du tout-terrain ou sur des routes non goudronnées.

- **Adaptez toujours la vitesse et la distance de sécurité aux véhicules que vous suivez, aux conditions de visibilité, aux conditions météorologiques, à l'état de la chaussée et à la circulation.**

- **Afin d'éviter que la vitesse ne soit réglée de manière inattendue, désactivez toujours le régulateur de vitesse lorsque vous avez fini de l'utiliser.**

- **Il est dangereux de reprendre la vitesse mémorisée si elle est trop élevée pour l'état de la chaussée, les conditions de circulation ou le temps qu'il fait.**

- **En descente, le régulateur de vitesse ne peut pas maintenir la vitesse du véhicule constante. Le véhicule peut accélérer, entraîné par son propre poids. Rétrogradez et/ou ralentissez le véhicule en appuyant sur la pédale de frein.**

AVERTISSEMENT

Lisez et tenez compte des avertissements de sécurité »  au chapitre Témoins d'alerte et de contrôle à la page 118.

Utilisation du régulateur de vitesse*

Lisez attentivement les informations complémentaires »  page 42

La valeur indiquée dans le tableau entre parenthèses (en mph, mille à l'heure) fait exclu-

sivement référence aux tableaux de bord avec indication en milles.

Passage des vitesses en mode GRA

Le GRA décélère dès que vous appuyez sur l'embrayage et intervient de nouveau automatiquement une fois la vitesse passée.

Circuler dans des pentes avec le GRA

Si le GRA ne peut pas maintenir une vitesse constante du véhicule dans une pente, freinez le véhicule à l'aide de la pédale de frein et rétrogradez si nécessaire.

Désactivation automatique

Le réglage GRA se désactive automatiquement ou s'interrompt temporairement :

- Si le système détecte un défaut pouvant altérer le fonctionnement du GRA.
- Si l'accélérateur est maintenu appuyé pendant un certain temps en circulant à une vitesse supérieure à celle programmée.
- Si les systèmes de régulation dynamique de la vitesse interviennent (l'ASR ou l'ESC, par exemple).
- Si l'airbag se déclenche.

Adaptive Cruise Control ACC (régulateur de vitesse adaptatif)*

Breve introduction

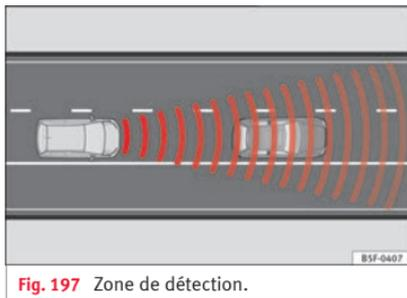


Fig. 197 Zone de détection.

» tabl. à la page 2

Le régulateur de vitesse adaptatif (ACC) est une amélioration de la fonction de régulation de la vitesse du véhicule (GRA) » ⚠.

La fonction ACC permet au conducteur d'établir une vitesse de croisière comprise entre 30 et 210 km/h (18 et 150 mph), ainsi que la distance temporaire souhaitée par rapport au véhicule précédent. La fonction ACC adaptera la vitesse de croisière du véhicule à tout moment, en conservant une distance de sécurité par rapport au véhicule précédent.

La fonction ACC se base sur un capteur radar qui permet de mesurer la distance avec les véhicules qui vous précèdent.

Si le véhicule est équipé d'une boîte de vitesse automatique, l'ACC peut freiner le véhicule jusqu'à l'arrêt complet face à un véhicule qui s'arrête.

Demande d'intervention du conducteur

Pendant la conduite, l'ACC est soumis à des limitations déterminées inhérentes au système. C'est-à-dire que dans certaines circonstances, le conducteur devra régler lui-même la vitesse et la distance par rapport à d'autres véhicules.

Dans ce cas-là, il sera indiqué, sur l'écran du combiné d'instruments, que vous devez intervenir en freinant et un avertissement sonore retentira » page 216.

⚠ AVERTISSEMENT

La technologie intelligente incluant l'ACC ne peut dépasser les limites propres du système ni celles imposées par les lois de la physique. S'il est utilisé de manière négligente ou involontaire, il risque de provoquer un accident ou des lésions graves. Le système ne remplace en aucun cas la vigilance du conducteur.

- Adaptez toujours la vitesse et la distance de sécurité par rapport au véhicule précédent selon les conditions de visibilité, la météo, la chaussée et la circulation.

- N'utilisez pas l'ACC en cas de mauvaise visibilité, de segments escarpés, de nombreux virages ou de terrains glissants, par exemple, en cas de neige, de gel, de pluie ou de gravier, et sur des routes inondées.

- N'utilisez jamais l'ACC à travers champ ou sur des routes non goudronnées. L'ACC n'est prévu que pour une utilisation sur des routes goudronnées.

- L'ACC ne réagit pas à l'approche d'un obstacle fixe, tels que la fin d'un embouteillage, un véhicule en panne ou un véhicule arrêté à un feu de signalisation.

- L'ACC réagit uniquement à la présence de personnes s'il dispose d'un système de détection des piétons. En outre, le système ne réagit pas aux animaux ni aux véhicules traversant la route ou arrivant en sens contraire sur la même voie de circulation.

- Si l'ACC ne réduit pas suffisamment la vitesse, freinez immédiatement le véhicule à l'aide de la pédale de frein.

- Si vous circulez avec une roue d'urgence, le système ACC risque de se déconnecter automatiquement pendant votre trajet. Désactivez le système avant de prendre la route.

- Si le véhicule continue à se déplacer contre votre volonté après la demande d'intervention du conducteur, freinez le véhicule à l'aide de la pédale de frein.

- Si une demande d'intervention du conducteur est réclamée sur l'écran du combiné d'instruments, réglez vous-même la distance. »

- Le conducteur doit être prêt à accélérer ou freiner lui-même à tout moment.

① ATTENTION

Si vous avez l'impression que le capteur radar est cassé, déconnectez l'ACC. Vous éviterez de cette manière des dommages possibles. Dans ce cas, faites-le régler.

- Des connaissances et des outils spécialisés sont nécessaires pour la réparation du capteur. Pour cette raison, SEAT recommande de se rendre chez un concessionnaire SEAT.

i Nota

- Si l'ACC ne fonctionne pas selon la description faite dans ce chapitre, ne l'utilisez pas avant qu'il ait été révisé dans un atelier spécialisé. Pour cette raison, SEAT recommande de se rendre chez un concessionnaire SEAT.
- La vitesse maximum quand l'ACC est activé est limitée à 210 km/h (150 mph).
- Quand l'ACC est activé, il est possible que vous entendiez des bruits étranges pendant le freinage automatique provoqués par le système de freins.

Indications à l'écran, témoins d'alerte et de contrôle

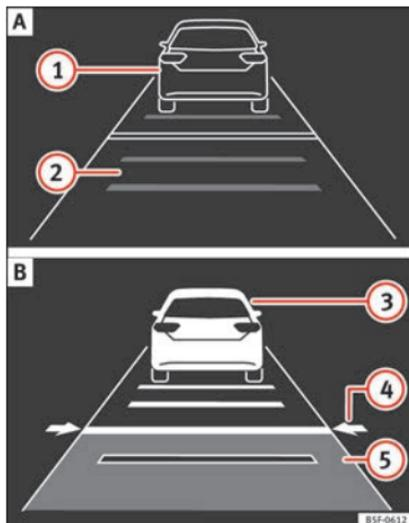


Fig. 198 Sur l'écran du combiné d'instruments : (A) ACC temporairement inactif, véhicule détecté à l'avant, distance temporaire réglée. (B) ACC actif, véhicule détecté à l'avant, une distance temporaire est réglée.

Indication à l'écran

Indication d'état sur l'écran » fig. 198 :

- ① Véhicule circulant à l'avant, l'ACC est inactif.

- ② Marge de distance sélectionnée, l'ACC est inactif.
- ③ Véhicule détecté circulant à l'avant. L'ACC est actif.
- ④ Réglage de la distance temporaire vis-à-vis du véhicule précédent en suivant une vitesse programmée.
- ⑤ Distance temporaire réglée vis-à-vis du véhicule précédent en suivant une vitesse programmée.

Témoins d'alerte et de contrôle

» ⚠ au chapitre Témoins d'alerte et de contrôle à la page 118.



La réduction de la vitesse par l'ACC pour conserver la distance par rapport au véhicule précédent n'est pas suffisante.

Freinez ! utilisez la pédale de frein ! Nécessité d'intervention du conducteur.



L'ACC est actuellement indisponible.^{a)}

Lorsque le véhicule est à l'arrêt, éteignez le moteur puis remettez-le en marche. Effectuez une vérification visuelle du capteur radar (pour savoir s'il est sale, gelé ou s'il a pris un coup). S'il reste indisponible, rendez-vous à un atelier spécialisé pour une révision du système.

^{a)} Le symbole est coloré pour les tableaux de bord avec écran en couleur.

**L'ACC est actif.**

Aucun véhicule détecté à l'avant. La vitesse programmée demeure constante.

**Si le symbole est blanc : l'ACC est actif.**

Un véhicule circulant à l'avant a été détecté. L'ACC règle la vitesse et la distance vis-à-vis du véhicule précédent.

**Si le symbole est gris : l'ACC est inactif.**

Le système est connecté, mais ne régule rien.

**Il s'allume en vert**

L'ACC est actif.

Lorsque vous mettez le contact, certains témoins de contrôle et d'avertissement s'allument brièvement en guise de vérification. Ils s'éteignent au bout de quelques secondes.

⚠ AVERTISSEMENT

Lisez et tenez compte des avertissements de sécurité » ⚠ au chapitre Témoins d'alerte et de contrôle à la page 118.

i Nota

Quand l'ACC est connecté, les messages à l'écran du combiné d'instruments peuvent

être cachés par des avertissements d'autres fonctions, par exemple, un appel entrant.

Capteur radar

Fig. 199 Au niveau du pare-chocs avant : capteur radar.

Un capteur radar est monté dans le pare-chocs avant pour détecter la situation de la circulation » **fig. 199** ①. Ce capteur permet de détecter des véhicules circulant à l'avant à une distance de 120 m environ.

La visibilité du capteur radar peut être diminuée par la saleté, comme la boue ou la neige, ou par des influences environnementales, telles que la pluie ou la brume. Dans ce cas, le régulateur de vitesse adaptatif (ACC) ne fonctionne pas. Le message suivant apparaît sur l'écran du combiné d'instruments : **ACC : Capteur sans visibilité !** Si nécessaire, nettoyez le capteur radar » ①.

Quand le capteur radar fonctionne à nouveau correctement, l'ACC redeviendra disponible automatiquement. Le message à l'écran du combiné d'instruments disparaîtra et l'ACC pourra être réactivé.

Le fonctionnement de l'ACC peut être affecté en cas de fort renvoi du signal radar. Cela peut survenir, par exemple, dans un parking fermé ou du fait de la présence d'objets métalliques (par ex. des rails sur la route ou les plaques utilisées par les chantiers).

La zone située devant et autour du capteur radar ne devra pas être couverte d'autocollants, de phares supplémentaires ou autres, car cela risque d'avoir une influence négative sur le fonctionnement de l'ACC.

Si des modifications structurelles sont effectuées sur le véhicule, par exemple si la suspension est abaissée ou si le revêtement de la face avant est modifié, le fonctionnement de l'ACC peut être affecté. C'est pourquoi les modifications structurelles devront uniquement être réalisées par des ateliers spécialisés. Pour cette raison, SEAT recommande de se rendre chez un concessionnaire SEAT.

Si des travaux de réparation sont mal réalisés sur l'avant du véhicule, le capteur radar pourrait se dérégler et le fonctionnement de »

l'ACC pourrait alors être affecté. C'est pourquoi les travaux de réparation devront uniquement être réalisés par des ateliers spécialisés. Pour cette raison, SEAT recommande de se rendre chez un concessionnaire SEAT.

ⓘ ATTENTION

Si vous avez l'impression que le capteur radar est endommagé ou déréglé, déconnectez l'ACC. Vous éviterez de cette manière des dommages possibles. Dans ce cas, faites-le régler.

- Le capteur peut se dérégler s'il reçoit un coup, par exemple pendant une manœuvre pour se garer. Ceci peut remettre en cause l'efficacité du système ou provoquer sa déconnexion.
- Des connaissances et des outils spécialisés sont nécessaires pour la réparation du capteur. Pour cette raison, SEAT recommande de se rendre chez un concessionnaire SEAT.
- Retirez la neige avec une brosse et le gel de préférence avec un aérosol antigel sans dissolvants.

Utilisation de l'Adaptive Cruise Control ACC (régulateur de vitesse adaptatif)



Fig. 200 À gauche de la colonne de direction : troisième levier pour utiliser le régulateur de vitesse adaptatif.

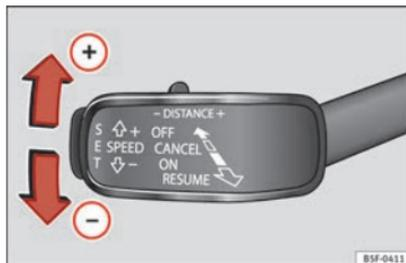


Fig. 201 À gauche de la colonne de direction : troisième levier pour utiliser le régulateur de vitesse adaptatif.

Quand le régulateur de vitesse adaptatif (ACC) est connecté, le témoin de contrôle vert

s'allume sur le combiné d'instruments (🟢) ; la vitesse programmée et l'état de l'ACC s'affichent à l'écran » **fig. 198**.

Conditions d'activation du régulateur de vitesse adaptatif

- Le levier sélecteur devra se trouver sur la position **D** ou **S**, ou dans la voie de passage Tiptronic. Dans le cas des boîtes de vitesse mécaniques l'une des positions de marche avant doit être engagée, sauf la 1ère.
- Pour les véhicules à boîte de vitesse mécanique, si aucune vitesse n'est programmée, il faudra circuler à 30 km/h (18 mph) minimum.

Régulation de la vitesse.

Quand l'ACC est connecté, il est possible de programmer et de régler la vitesse. La vitesse programmée peut être différente de celle à laquelle le véhicule circule réellement si à ce moment-là, la distance est en cours de régulation.

Quelles sont les fonctions disponibles ?

Si l'ACC est activé, il est possible de programmer la vitesse actuelle comme la « vitesse de régulation ».

Pendant le voyage, il est possible d'interrompre à tout moment la régulation et de modifier également la vitesse.

Il est également possible d'effectuer les réglages suivants :

- Distance.
- Programme de conduite.
- Mode de conduite.

Activation/Désactivation

Il est possible de régler n'importe quelle vitesse¹⁾ comprise entre 30 et 210 km/h (19 et 150 mph).

Activation de l'ACC

• Tirez le levier en position **1** » fig. 200. Le message **ACC standby** s'affiche sur l'écran du combiné d'instruments.

Programmer la vitesse et activer la régulation

- Pour programmer la vitesse actuelle, appuyez sur la touche **SET** » fig. 201.
- Boîte automatique : pour activer la régulation sur un véhicule arrêté, vous devez appuyer sur la pédale de frein.

Désactivation de l'ACC

- Déplacez le levier sur la position **0**, jusqu'à ce qu'il s'encastre. Le texte **ACC s'affiche : off**.

modification de la vitesse

- Pour augmenter ou réduire la vitesse petit à petit, poussez brièvement le levier vers le haut ou vers le bas » fig. 201.

Toute modification de la vitesse programmée est indiquée dans la partie inférieure gauche de l'afficheur du combiné d'instruments.

Régler le niveau de distance

La distance en fonction de la vitesse par rapport au véhicule précédent peut être réglée avec le système Easy Connect selon 5 niveaux » fig. 202 page 28.

Quand la chaussée est mouillée, il faut sélectionner une plus grande distance par rapport au véhicule précédent que lorsqu'elle est sèche.

Vous pouvez présélectionner les distances suivantes :

- Très courte
- Courte

- Médias
- Longue
- Très longue

Avec le système Easy Connect, il est possible de sélectionner le niveau de distance qui devra être réglé à la connexion de l'ACC par le biais de la touche **CAR** et des boutons de fonction **RÉGLAGES** et **Aide à la conduite** » fig. 203 page 28.

Régler le programme de conduite

Pour les véhicules avec sélection du profil de conduite (SEAT Drive Profile), le profil sélectionné peut avoir une influence sur le comportement de l'accélération » page 239.

Les programmes de conduite suivants peuvent être sélectionnés :

- Normal
- Sport
- Éco

Sur les véhicules sans la fonction de sélection du profil de conduite, il est possible d'avoir une influence sur le comportement de l'accélération en sélectionnant un programme de conduite dans le système Easy Connect par le biais de la touche **CAR** et des

¹⁾ Les limitations de vitesse doivent être respectées dans chaque pays et dépendent de l'unité indiquée par le tachymètre.

boutons de fonction **RÉGLAGES** et
 Aide à la conduite » » page 28.

Il est possible que l'ACC ne réagisse pas dans les conditions suivantes :

- Si la pédale de l'accélérateur est enfoncée.
- Si aucune vitesse n'est engagée.
- Si l'ESC effectue la régulation.
- Si le conducteur n'a pas attaché la ceinture de sécurité.
- Si plusieurs feux stop du véhicule ou de la remorque à branchement électrique sont en panne.
- Si le véhicule circule en marche arrière.
- Si vous circulez à plus de 210 km/h (150 mph).

⚠ AVERTISSEMENT

Il existe un danger de collision à l'arrière quand la distance minimum par rapport au véhicule précédent est dépassée et que la différence de vitesse entre les deux véhicules est trop grande pour que la réduction de la vitesse par l'ACC soit suffisante. Dans ce cas, il faut freiner immédiatement avec la pédale de frein.

- Il est possible que l'ACC ne puisse détecter correctement toutes les situations.
- « Poser » le pied sur la pédale d'accélérateur peut empêcher l'ACC d'intervenir pour freiner. L'accélération de la part du conducteur est prioritaire sur l'intervention du régu-

lateur de vitesse ou de la régulation adaptative.

- Soyez toujours prêt à freiner le véhicule à tout moment.
- Respectez les dispositions légales du pays relatives à la distance minimum obligatoire par rapport au véhicule précédent.

i Nota

- La vitesse programmée est effacée à la déconnexion de l'allumage ou de l'ACC.
- Quand la régulation antipatinage (ASR) est désactivée en accélération ou que l'ESC est activé en Mode Sport* (» page 120), l'ACC est automatiquement désactivé.
- Sur les véhicules avec le système Start-Stop, le moteur s'éteint automatiquement pendant la phase d'arrêt de l'ACC et se remet en marche automatiquement pour démarrer.

Véhicules équipés d'une boîte automatique

Si le véhicule est équipé d'une boîte de vitesse automatique, le régulateur de vitesse adaptatif (ACC) peut freiner le véhicule jusqu'à l'arrêt complet si le véhicule précédent s'arrête.

Pendant quelques instants, l'ACC restera disponible. Le véhicule redémarrera tout seul si

le véhicule précédent se déplace (assistant de caravane).

Critères de déconnexion

L'ACC se déconnecte si le conducteur appuie sur la pédale de frein ou que la portière du conducteur est ouverte.

Redémarrer avec l'ACC en manuel

Il est possible de réactiver l'ACC en tirant le levier jusqu'à la position ② » » fig. 202.

ⓘ ATTENTION

- Si votre véhicule avec ACC ne démarre pas comme attendu, vous pourrez commencer à avancer en appuyant brièvement sur l'accélérateur.
- Le système Start-Stop intervient de la façon habituelle si vous conduisez avec l'ACC.

Interrompre la régulation



Fig. 202 À gauche de la colonne de direction : troisième levier pour utiliser la régulation de vitesse adaptatif.

Condition : l'ACC est actif.

Interrompre la régulation pendant la conduite

- Déplacez le levier sur la position ③. Le message conducteur **ACC standby** s'affiche. Ou alors :
- Freinez.
- Pour relancer la vitesse programmée, déplacez le levier sur la position ②.

Interrompre la régulation lorsque le véhicule est immobile

Valable pour les véhicules avec boîte de vitesse automatique :

- Déplacez le levier sur la position ③. Le message conducteur **ACC standby** s'affiche.
- Pour relancer la régulation, appuyez sur la pédale de frein et tirez le levier jusqu'à la position ②.

⚠ AVERTISSEMENT

Il est dangereux d'activer la régulation et de relancer la vitesse programmée si les conditions de la chaussée, de la circulation ou de la météo ne le permettent pas. Risque d'accident !

Réglage de la distance

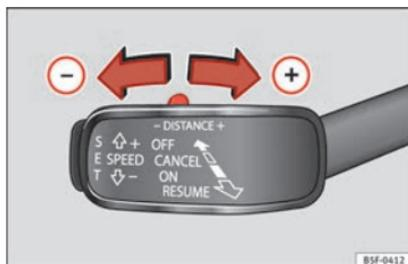


Fig. 203 Levier de commande : réglage de la distance.

- Pour indiquer la distance actuellement programmée, appuyez brièvement sur la commande à bascule »» fig. 203.

- Pour augmenter/réduire la distance d'un niveau, appuyez de nouveau sur la commande à bascule vers la droite/gauche. La distance entre les deux véhicules est modifiée à l'écran du combiné d'instruments.

Si le véhicule se rapproche d'un autre véhicule détecté à l'avant, l'ACC réduit la vitesse jusqu'à s'aligner sur sa vitesse et régule ensuite la distance réglée. Si le véhicule détecté à l'avant accélère, l'ACC le fait également jusqu'à atteindre au maximum la vitesse programmée.

Plus élevée est la vitesse, plus grande doit être la distance en mètres »» ⚠. Nous recommandons le réglage **Distance 3**.

⚠ AVERTISSEMENT

En ce qui concerne le réglage de la distance, le conducteur est responsable du respect des normes de chaque pays.

Informations

🚫 ACC indisponible

Le système ne peut garantir une détection sûre des véhicules, c'est pourquoi il se désactive. Le capteur est dérégulé ou endommagé. Rendez-vous à un atelier spécialisé pour qu'ils réparent la panne. »»

ACC : indisponible pour le moment. Capteur sans visibilité

ACC et Front Assist : indisponibles pour le moment. Capteur sans visibilité

Ce message conducteur s'affiche si la visibilité du capteur radar est réduite du fait, par exemple, des feuilles mortes, de la neige, d'un brouillard épais ou de la saleté. Nettoyez le capteur.

ACC : indisponible pour le moment. Déclivité trop grande

L'inclinaison maximale de la chaussée a été dépassée, c'est pourquoi un fonctionnement sûr de l'ACC ne peut être garanti. Il n'est pas possible d'activer l'ACC.

ACC : uniquement disponible en D, S ou M

Placez le levier de vitesse sur la position D/S ou M.

ACC : frein à main actionné

L'ACC se désactive si le frein à main est actionné. L'ACC est à nouveau disponible si le frein à main est relâché.

ACC : actuellement indisponible. Intervention contrôle stabilité

Le message conducteur s'affiche quand le contrôle électronique de stabilité (ESC) com-

mence à réguler. Dans ce cas, l'ACC se désactive automatiquement.

ACC : Intervenez !

Le message conducteur s'affiche si, en démarrant avec une légère inclinaison, le véhicule recule malgré l'activation de l'ACC. Appuyez sur la pédale de frein pour éviter que le véhicule se déplace/entre en collision avec un autre véhicule.

ACC : limitation de vitesse

Le message conducteur s'affiche sur les véhicules avec boîte de vitesse mécanique si la vitesse actuelle est trop basse pour le mode ACC.

La vitesse que vous souhaitez mémoriser doit être au minimum de 30 km/h (18 mph). Le régulateur de vitesse se désactive à des vitesses inférieures à 20 km/h (12 mph).

ACC : disponible à partir de la seconde vitesse

L'ACC fonctionne à partir de la seconde vitesse (boîte mécanique).

ACC : régime moteur

Ce message conducteur s'affiche si, quand l'ACC accélère ou freine, le conducteur n'augmente ou ne réduit pas la vitesse à temps, ce qui fait qu'il dépasse ou n'atteint pas le régi-

me autorisé. L'ACC se met hors circuit. Un gong retentit en guise d'avertissement.

ACC : pédale d'embrayage enfoncée

Véhicules avec boîte de vitesses mécanique : si vous appuyez sur la pédale d'embrayage plus longtemps, la régulation s'arrête.

Porte ouverte

Véhicules avec boîte automatique : l'ACC ne peut être activé lorsque le véhicule est immobile et que la portière est ouverte.

Fonction pour éviter les dépassements par la droite

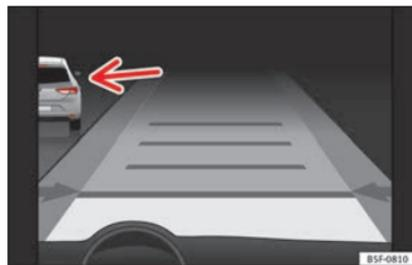


Fig. 204 Sur l'écran du combiné d'instruments : ACC actif, véhicule détecté sur la gauche

Le régulateur de vitesse adaptatif (ACC) dispose d'une fonction pour éviter les dépassements par la droite à certaines vitesses.

Si un autre véhicule circulant moins vite se trouve sur la gauche, il est affiché sur l'écran multifonction » fig. 204.

Pour éviter un dépassement par la droite, le système freine doucement le véhicule et évitera le dépassement en fonction de la vitesse. Le conducteur peut interrompre son intervention à tout moment.

Désactivation temporaire de l'Adaptivité de la Cruise Control (ACC) (régulateur de vitesse adaptatif) dans certaines situations

Dans les situations suivantes, il sera nécessaire de désactiver le régulateur de vitesse adaptatif (ACC) du fait des limitations du système »  :

- Lors de manœuvres de changement de voie, dans les virages serrés, sur les voies d'accélération et de décélération des autoroutes ou sur des routes en chantier afin d'éviter une accélération involontaire pour atteindre la vitesse programmée.
- Quand vous traversez un tunnel, car son fonctionnement peut être affecté.

- Sur les routes à plusieurs voies quand d'autres véhicules roulent plus lentement sur la voie de dépassement. Dans ce cas, vous approcheriez par la droite les véhicules qui circulent plus lentement sur les autres voies.

- En cas de pluie intense, de neige ou de brume intense, il peut arriver que le véhicule précédent ne soit pas détecté correctement ou que, dans circonstances déterminées, il ne soit pas détecté du tout.

AVERTISSEMENT

Si l'ACC n'est pas déconnecté dans les situations décrites, des accidents et des lésions graves peuvent se produire.

- Déconnectez toujours l'ACC dans des situations critiques.

Nota

Si l'ACC n'est pas déconnecté dans les situations décrites, des infractions illégales peuvent être commises.

Situations de conduite particulières

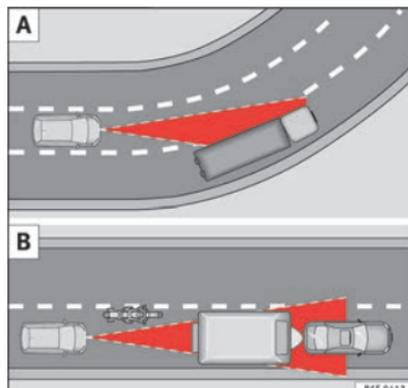


Fig. 205 (A) Véhicule à l'abord d'un virage. (B) Motocycliste circulant à l'avant hors du rayon d'action du capteur radar.

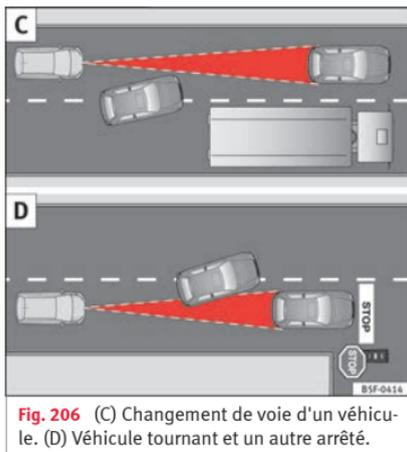


Fig. 206 (C) Changement de voie d'un véhicule. (D) Véhicule tournant et un autre arrêté.

Le régulateur de vitesse adaptatif (ACC) souffre de certaines limitations physiques inhérentes au système. Par exemple, certaines réactions de l'ACC, dans des circonstances déterminées, peuvent entraîner des résultats inattendus ou s'effectuer à un moment inopportun du point de vue du conducteur. C'est pourquoi il faut être toujours attentif pour intervenir si nécessaire.

Les situations de circulation suivantes, par exemple, exigent une attention maximale :

Démarrage après une phase d'immobilisation (uniquement pour les véhicules avec boîte de vitesse automatique)

Après une phase d'immobilisation, l'ACC peut démarrer automatiquement lorsque le véhicule précédent se remet en mouvement.

Dépassements

Quand le clignotant s'allume pour commencer une manœuvre de dépassement, l'ACC fait accélérer le véhicule automatiquement et réduit ainsi la distance par rapport au véhicule précédent.

Quand vous passez sur la voie de dépassement, si l'ACC ne détecte aucun véhicule devant, il accélère jusqu'à atteindre la vitesse programmée et maintient la vitesse constante.

L'accélération du système peut être interrompue à tout moment en appuyant sur la pédale de frein ou en poussant le troisième levier vers l'arrière » page 218.

Dans les virages

En abordant ou en sortant d'un virage, il se peut que le capteur radar cesse de capter le véhicule qui circule devant ou réagisse face à un véhicule de la voie contiguë » fig. 205 A. Dans de telles situations, il est possible que le véhicule freine sans raison ou cesse de réagir face au véhicule qui le précède. Dans ce cas, le conducteur doit intervenir en accé-

lérant ou interrompre le processus de freinage en appuyant sur la pédale de frein ou en poussant le troisième levier vers l'arrière » page 218.

Traversée de tunnel

Lors de la traversée d'un tunnel, la fonction du capteur radar peut être limitée. Déconnectez l'ACC dans les tunnels.

Véhicules étroits ou qui ne circulent pas alignés

Le capteur radar peut uniquement détecter des véhicules étroits ou des véhicules qui circulent de manière non alignée lorsque ceux-ci entrent dans son champ de portée » fig. 205 B. Ceci s'applique en particulier aux véhicules étroits comme, par exemple, les motocyclettes. Dans ces cas-là, freinez vous-même si nécessaire.

Véhicules avec des charges ou des accessoires particuliers

La charge et les accessoires particuliers des autres véhicules qui dépassent sur les côtés, vers l'arrière ou sur le dessus peuvent sortir du rayon d'action de l'ACC.

Déconnectez l'ACC quand vous circulez derrière des véhicules avec des charges ou des accessoires particuliers ainsi que lors du dépassement des véhicules en question. Dans ces cas-là, freinez vous-même si nécessaire.

Changements de voie d'autres véhicules

Les véhicules qui changent de voie pour venir sur la vôtre à une faible distance du véhicule ne seront détectés que lorsqu'ils entreront dans le rayon d'action des capteurs. Par conséquent, l'ACC mettra plus de temps à réagir » fig. 206 C. Dans ces cas-là, freinez vous-même si nécessaire.

Véhicules immobiles

L'ACC ne détecte pas en cours de route les objets fixes, comme par exemple la fin d'un embouteillage ou les véhicules en panne.

Si un véhicule détecté par l'ACC tourne ou se détache et que devant ce dernier se trouve un véhicule à l'arrêt, l'ACC ne réagira pas face à lui » fig. 206 D. Dans ces cas-là, freinez vous-même si nécessaire.

Véhicules qui circulent en sens contraire et véhicules qui se croisent

L'ACC ne réagit pas face à des véhicules qui s'approchent en sens contraire ni face à des véhicules qui se croisent.

Objets métalliques

Les objets en métal, comme par exemple des rails sur la voie ou les plaques utilisées sur les chantiers peuvent perturber le capteur radar et provoquer des réactions inadéquates de l'ACC.

Facteurs pouvant affecter le fonctionnement du capteur radar.

Si le fonctionnement du capteur radar est affecté du fait, par exemple, d'une pluie intense, de la brume, de la neige ou de la boue, l'ACC se désactive temporairement. Un message approprié apparaît sur l'écran du combiné d'instruments. Si nécessaire, nettoyez le capteur radar.

Quand le capteur radar fonctionne à nouveau correctement, l'ACC redeviendra disponible automatiquement. Le message à l'écran du combiné d'instruments disparaîtra et l'ACC pourra être réactivé.

En cas de fort renvoi du signal radar, par exemple dans un parking fermé, il est possible que le fonctionnement de l'ACC soit affecté.

Conduite avec remorque

Quand vous circulez avec une remorque, l'ACC régule moins efficacement.

Surchauffe des freins

Si les freins chauffent excessivement, par exemple après un freinage brusque ou lors de longues descentes très prononcées, il est possible que l'ACC se désactive temporairement. Un message approprié apparaît sur l'écran du combiné d'instruments. Dans ce cas-là, il sera impossible d'activer le régulateur de vitesse.

Une fois que la température des freins aura suffisamment baissé, il sera à nouveau possible d'activer le régulateur de vitesse. Le message disparaîtra de l'écran du combiné d'instruments. Si le message **ACC indisponible** reste allumé pendant un certain temps, cela signifie qu'il y a une panne. Adressez-vous à un atelier spécialisé. SEAT recommande de vous rendre chez un concessionnaire SEAT.

AVERTISSEMENT

Si le message ACC prêt à démarrer s'affiche à l'écran du combiné d'instruments et que le véhicule à l'avant se met en mouvement, le véhicule démarrera automatiquement. Il est possible dans ce cas-là que le capteur radar ne détecte pas des obstacles susceptibles de se trouver sur la route. Cela risque d'entraîner un accident et de graves lésions.

- Avant de démarrer, vérifiez que la voie est libre. Si nécessaire, freinez en appuyant sur la pédale de frein.

Système d'observation de l'environnement (Front Assist) incluant le freinage d'urgence City et la détection des piétons*

Brève introduction

 » tabl. à la page 2

Le système d'observation de l'environnement incluant la fonction de freinage d'urgence City et la détection des piétons peuvent contribuer à éviter les accidents dus à une collision.

Le système d'observation de l'environnement peut, dans ses limites, alerter le conducteur quant à l'imminence d'une collision, préparer le véhicule à un freinage d'urgence en cas de danger, assister le conducteur lors du freinage et activer un freinage automatique.

La fonction de freinage d'urgence City et la détection des piétons font partie intégrante du système d'observation de l'environnement.

Le Front Assist ne remplace pas la vigilance du conducteur.

Avertissement de distance

Si le système détecte que la sécurité est menacée parce que le véhicule circule trop près du véhicule précédent, il peut avertir le con-

ducteur par le biais d'un message à l'écran du combiné d'instruments quand il circule à une vitesse comprise entre 60 km/h (37 mph) et 250 km/h (156 mph) environ » fig. 207.

Le moment de l'avertissement varie en fonction des conditions de circulation et du comportement du conducteur.

Alerte préventive

Si le système détecte l'éventualité d'une collision avec le véhicule précédent, il peut avertir le conducteur par le biais d'un signal sonore et d'un message à l'écran du combiné d'instruments quand il circule à une vitesse comprise entre 30 km/h (18 mph) et 250 km/h (156 mph) environ » fig. 207.

Le moment de l'avertissement varie en fonction des conditions de circulation et du comportement du conducteur. En même temps, il prépare le véhicule pour un freinage d'urgence éventuel » .

Avertissement critique

Si le conducteur ne réagit pas face à l'alerte préventive, le système peut intervenir activement sur les freins, quand le véhicule circule à une vitesse comprise entre 30 km/h (18 mph) et 250 km/h (156 mph) environ, provoquant une légère secousse pour prévenir du danger imminent de collision.

Freinage automatique

Si le conducteur ne réagit pas non plus face à l'avertissement critique, le système peut freiner le véhicule automatiquement en augmentant progressivement la force de freinage quand le véhicule circule à une vitesse comprise entre 4 km/h (2,5 mph) et 250 km/h (156 mph) environ. En réduisant la vitesse en cas de collision éventuelle, le système peut contribuer à réduire les conséquences d'un accident.

Assistance au freinage

Si le Front Assist prévient le conducteur qu'il ne freine pas suffisamment en cas de danger de collision, le système peut augmenter la force de freinage et éviter ainsi la collision quand le véhicule circule à une vitesse comprise entre 4 km/h (2,5 mph) et 250 km/h (156 mph) environ. L'assistance au freinage n'a lieu que si la pédale de frein est enfoncée avec force.

AVERTISSEMENT

La technologie intelligente incluant le Front Assist ne peut dépasser les limites imposées par les lois de la physique. Le conducteur est toujours responsable du freinage dans les temps. Si le Front Assist émet un avertissement, donc, en fonction des circonstances de la circulation, vous devez freiner immédiatement en appuyant sur la pédale de frein ou contourner l'obstacle.

- Adaptez toujours la vitesse et la distance de sécurité par rapport au véhicule précédent selon les conditions de visibilité, la météo, la chaussée et la circulation.
- Le Front Assist ne peut éviter de lui-même les accidents et les lésions graves.
- Dans des situations de circulation complexes, le Front Assist peut émettre des avertissements inutiles et intervenir sur les freins sans que vous le souhaitiez, par exemple, sur des îlots.
- Si le fonctionnement du Front Assist est réduit, par exemple à cause de la saleté ou du dérèglement du capteur radar, il est possible que le système émette des avertissements inutiles et intervienne sur les freins inutilement.
- Le Front Assist ne réagit pas durant la conduite face à des gens ou des animaux, ni face à des véhicules qui vous croisent ou s'approchent en sens inverse sur la même voie.
- En tant que conducteur, vous devez toujours être prêt à reprendre le contrôle du véhicule.

Nota

- Quand le Front Assist provoque un freinage, la pédale de frein est « plus résistante ».
- Les interventions automatiques sur les freins du Front Assist peuvent être interrompues en appuyant sur la pédale d'embrayage, la pédale d'accélération ou en bougeant le volant.

- Si le Front Assist ne fonctionne pas selon la description de ce chapitre (par ex. s'il intervient inutilement à plusieurs reprises), déconnectez-le. Faites contrôler le système par un atelier spécialisé. SEAT recommande de vous rendre chez un concessionnaire SEAT.

Témoins d'alerte et indication à l'écran



Fig. 207 Sur l'écran du combiné d'instruments : messages d'avertissement.

Avertissement de distance

Si vous dépassez la distance de sécurité par rapport au véhicule précédent, une alerte à ce sujet apparaît sur l'écran du combiné d'instruments .

AVERTISSEMENT

Lisez et tenez compte des avertissements de sécurité »  au chapitre Témoins d'alerte et de contrôle à la page 118.

Nota

Quand le Front Assist est connecté, les messages à l'écran du combiné d'instruments d'autres fonctions peuvent être cachés, par exemple, un appel entrant.

Capteur radar

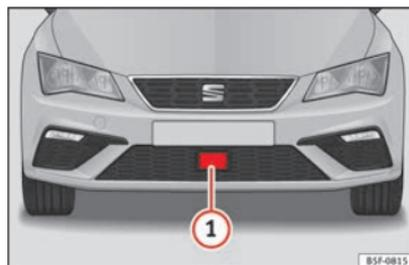


Fig. 208 Au niveau du pare-chocs avant : capteur radar.

Un capteur radar est monté dans le pare-chocs avant pour détecter la situation de la circulation » fig. 208 . Ce capteur permet de détecter des véhicules circulant à l'avant à une distance de 120 m environ. »

La visibilité du capteur radar peut être diminuée par la saleté, comme la boue ou la neige, ou par des influences environnementales, telles que la pluie ou la brume. Dans ce cas, le système de surveillance Front Assist ne fonctionne pas. Le message suivant apparaît sur l'écran du combiné d'instruments : **Front Assist : Capteur sans visibilité** ! Si nécessaire, nettoyez le capteur radar »»» ❶.

Quand le capteur radar fonctionne à nouveau correctement, le Front Assist redevient disponible automatiquement. Le message disparaîtra de l'écran du combiné d'instruments.

Le fonctionnement du Front Assist peut être affecté en cas de fort renvoi du signal radar. Cela peut survenir, par exemple, dans un parking fermé ou du fait de la présence d'objets métalliques (par ex. des rails sur la route ou les plaques utilisées par les chantiers).

La zone située devant et autour du capteur radar ne devra pas être couverte d'autocollants, de phares supplémentaires ou autres, car cela risque d'avoir une influence négative sur le fonctionnement du Front Assist.

Si des modifications structurelles sont effectuées sur le véhicule, par exemple si la suspension est abaissée ou si le becquet avant est modifié, le fonctionnement du Front Assist peut être affecté. C'est pourquoi les modifications structurelles devront uniquement être réalisées par des ateliers spécialisés.

Pour cette raison, SEAT recommande de se rendre chez un concessionnaire SEAT.

Si des travaux de réparation sont mal réalisés sur l'avant du véhicule, le capteur radar pourrait se dérégler et le fonctionnement du Front Assist pourrait alors être affecté. C'est pourquoi les travaux de réparation devront uniquement être réalisés par des ateliers spécialisés. Pour cette raison, SEAT recommande de se rendre chez un concessionnaire SEAT.

❶ ATTENTION

Si vous avez l'impression que le capteur radar est endommagé ou dérégulé, déconnectez le Front Assist. Vous éviterez de cette manière des dommages possibles. Dans ce cas, faites-le régler.

- **Le capteur peut se dérégler s'il reçoit un coup, par exemple pendant une manœuvre pour se garer. Ceci peut remettre en cause l'efficacité du système ou provoquer sa déconnexion.**
- **Des connaissances et des outils spécialisés sont nécessaires pour la réparation du capteur. Pour cette raison, SEAT recommande de se rendre chez un concessionnaire SEAT.**
- **Retirez la neige avec une brosse et le gel de préférence avec un aérosol antigel sans dissolvants.**

Utilisation du système d'observation de l'environnement Front Assist



Fig. 209 Sur l'écran du combiné d'instruments : indication de Front Assist désactivé.

Le Front Assist s'active toujours à chaque allumage.

Quand le Front Assist est désactivé, la fonction d'alerte préventive et l'avertissement de distance le sont également.

SEAT recommande de toujours garder le Front Assist activé. Exceptions »» page 229, Désactivation temporaire du Front Assist dans les situations suivantes.

Activation/désactivation du Front Assist

Quand l'allumage est mis, le Front Assist peut être activé et désactivé de la façon suivante :

- Sélectionnez l'option correspondante du menu avec la touche des systèmes d'aide à la conduite  page 33.
- **OU** : activez ou désactivez le système dans le système Easy Connect par le biais de la touche **CAR** et des boutons de fonction **RÉGLAGES** et **Aide à la conduite**  page 28.

Lorsque le Front Assist est désactivé, le combiné d'instruments informe de sa désactivation avec l'indicateur suivant  **fig. 209**.

Activer ou désactiver la fonction d'alerte préventive

La fonction d'alerte préventive peut être activée ou désactivée dans le système Easy Connect par le biais de la touche **CAR** et des boutons de fonction **RÉGLAGES** et **Aide à la conduite**  page 28.

Le système conserve le réglage effectué à l'allumage suivant.

SEAT recommande de toujours garder la fonction d'alerte préventive activée.

En fonction du système d'infodivertissement équipant le véhicule, il peut adapter la fonction d'alerte préventive comme suit :

- Rapide

- Moyen
- Retardé
- Désactivé

SEAT vous recommande de circuler avec la fonction en mode « Moyen ».

Activer ou désactiver l'avertissement de distance

Si vous dépassez la distance de sécurité vis-à-vis du véhicule précédent, un avertissement à ce sujet s'affiche à l'écran du combiné d'instruments . Dans ce cas, augmentez la distance de sécurité.

L'avertissement de distance peut être activé ou désactivé dans le système Easy Connect par le biais de la touche **CAR** et des boutons de fonction **RÉGLAGES** et **Aide à la conduite**  page 28.

Le système conserve le réglage effectué à l'allumage suivant.

SEAT recommande de toujours garder l'avertissement de distance activé.

Désactivation temporaire du Front Assist dans les situations suivantes

Dans les situations suivantes, il sera nécessaire de désactiver le système de surveillance Front Assist du fait des limitations de ce système  :

- Quand le véhicule est remorqué.
- Quand le véhicule se trouve sur un banc d'essais à rouleaux.
- Quand le capteur radar est en panne.
- Si le capteur radar reçoit un coup violent, par exemple lors d'un accident à l'arrière.
- S'il intervient plusieurs fois inutilement.
- Si le capteur radar est temporairement recouvert par un accessoire quelconque, par exemple, un phare supplémentaire ou autre.
- Quand le véhicule doit être chargé sur un camion, sur un ferry ou sur un train.

⚠ AVERTISSEMENT

Si le Front Assist n'est pas désactivé dans les situations décrites, des accidents et des lésions graves peuvent se produire.

- **Désactivez le Front Assist dans les situations critiques.**

Limitations du système

Le Front Assist souffre de certaines limitations physiques inhérentes au système. Ainsi, par exemple, dans des circonstances déterminées, certaines réactions du système peuvent être inutiles ou se produire en retard du point de vue du conducteur. C'est pourquoi il faut être toujours attentif pour intervenir si nécessaire. 

Les conditions suivantes peuvent empêcher le Front Assist de réagir ou ralentir ses réactions :

- Dans les virages serrés.
- Si la pédale d'accélération est enfoncée à fond.
- Si le Front Assist est désactivé ou en panne.
- Si l'ASR a été déconnecté manuellement.
- Si l'ESC effectue la régulation.
- Si plusieurs feux stop du véhicule ou de la remorque à branchement électrique sont en panne.
- Si le capteur radar est sale ou recouvert.
- S'il y a des objets en métal, par exemple des rails sur la chaussée ou des plaques utilisées sur les chantiers.
- Si le véhicule circule en marche arrière.
- Si le véhicule accélère fortement.
- En cas de tempête de neige ou de fortes pluies.
- Face à des véhicules étroits comme, par exemple, des motocyclettes.
- Face à des véhicules qui ne circulent pas alignés.
- Face à des véhicules qui se croisent.

- Face à des véhicules qui arrivent en sens contraire.
- La charge et les accessoires particuliers des autres véhicules qui dépassent sur les côtés, à l'arrière ou vers le haut de ces derniers.

Fonction de freinage d'urgence City



Fig. 210 Sur l'écran du combiné d'instruments : message d'alerte préventive.

La fonction de freinage d'urgence City fait partie du Front Assist et reste toujours activée tant que ce système est connecté.

En fonction de l'équipement, la fonction de freinage d'urgence City peut être activée ou désactivée dans le système Easy Connect par le biais de la touche **(CAR)** et des boutons de

fonction **(RÉGLAGES)** et **(Aide à la conduite)** » page 28.

La fonction de freinage d'urgence City capte, à des vitesses comprises entre 4 km/h (2,5 mph) et 30 km/h (19 mph) environ, les conditions de circulation devant le véhicule.

Si le système détecte l'éventualité d'une collision avec un véhicule qui circule devant, le véhicule est préparé pour un freinage d'urgence éventuel » .

Si le conducteur ne réagit pas face à un danger de collision, le système peut freiner le véhicule automatiquement en augmentant progressivement la force de freinage dans le but de réduire la vitesse pour le cas d'une collision éventuelle. De cette manière, le système peut contribuer à réduire les conséquences d'un accident.

Indication à l'écran

La décélération automatique par la fonction de freinage d'urgence City s'affiche à l'écran du combiné d'instruments par le biais du message d'alerte préventive » **fig. 210**¹⁾.

¹⁾ Le symbole est coloré pour les tableaux de bord avec écran en couleur.

⚠ AVERTISSEMENT

La technologie intelligente incluant la fonction de freinage d'urgence City ne peut dépasser les limites imposées par les lois de la physique. Le conducteur est toujours responsable du freinage dans les temps.

- Adaptez toujours la vitesse et la distance de sécurité par rapport au véhicule précédent selon les conditions de visibilité, la météo, la chaussée et la circulation.
- La fonction de freinage d'urgence City ne peut éviter elle-même les accidents ou les lésions graves.
- Dans des situations de conduite complexes, la fonction de freinage d'urgence City peut intervenir sur les freins sans que vous le souhaitiez, par exemple dans des zones en chantier ou quand il y a des rails de métal.
- Si le fonctionnement de la fonction de freinage d'urgence City est réduit, par exemple à cause de la saleté ou du dérèglement du capteur radar, il est possible que le système émette des avertissements inutiles et intervienne sur les freins inutilement.
- La fonction de freinage d'urgence City ne réagit pas durant la conduite face à des gens ou des animaux, ni face à des véhicules qui vous croisent ou s'approchent en sens contraire sur la même voie.

i Nota

- Quand la fonction de freinage d'urgence City provoque un freinage, la pédale de frein est « plus résistante ».
- Les interventions automatiques sur les freins de la fonction de freinage d'urgence City peuvent être interrompues en appuyant sur la pédale d'embrayage, la pédale d'accélération ou en bougeant le volant.
- La fonction de freinage d'urgence City peut faire décélérer le véhicule jusqu'à son arrêt complet. Cependant, le système de freinage n'arrête pas le véhicule définitivement. Appuyez sur la pédale de frein !
- Si plusieurs interventions inutiles se produisent, déconnectez le Front Assist et donc avec lui la fonction de freinage d'urgence City. Rendez-vous à un atelier spécialisé, SEAT recommande de se rendre chez un concessionnaire SEAT.
- Si plusieurs interventions sans raison se produisent, il est possible que la fonction de freinage d'urgence City se déconnecte automatiquement.

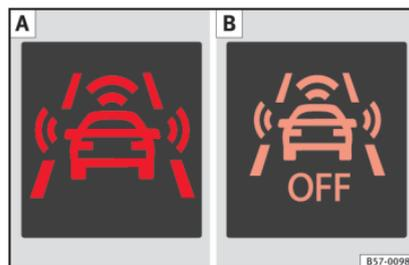
Détection des piétons*1)

Fig. 211 Sur l'écran du combiné d'instruments : **A** Message d'alerte préventive. **B** Détection des piétons désactivée.

Le système de détection des piétons peut contribuer à éviter les accidents avec les piétons ou réduire les conséquences d'un accident.

Le système avertit le conducteur en cas de danger de collision, prépare le véhicule pour un freinage d'urgence, assiste le conducteur lors du freinage et réalise un freinage automatique.

Si le système détecte l'éventualité d'une collision avec le piéton, il avertit le conducteur »

¹⁾ En fonction de l'équipement du véhicule, la détection des piétons n'est pas disponible dans tous les pays.

par le biais d'un signal sonore et d'une indication à l'écran du combiné d'instruments » **fig. 211**.

Le système de détection des piétons, y compris l'alerte préventive, est automatiquement activé lorsque vous mettez le contact » **page 182**.

SEAT vous recommande d'activer en permanence le système de détection des piétons. Les exceptions mentionnées pour le système d'observation de l'environnement sont également valides pour la détection des piétons » **page 229**.

Activation ou désactivation du système de détection des piétons

Lorsque le contact d'allumage est mis, le système de détection des piétons peut être activé ou désactivé comme suit :

- Activez ou désactivez le système dans le système d'infodivertissement par le biais de la touche **CAR** et des boutons de fonction **RÉGLAGES** et **Aide à la conduite** » **page 28**.

Lors de la désactivation du système de protection de piétons, une indication appropriée s'affiche sur l'écran du combiné d'instruments » **fig. 211** **B**. Le système de détection des piétons ainsi que la fonction Front Assist sont désactivés.

⚠ AVERTISSEMENT

La technologie intelligente du système de détection des piétons ne peut pas dépasser les limites imposées par les lois de la physique et fonctionne uniquement dans les limites du système. Le conducteur est toujours responsable du freinage dans les temps. Si le système de détection des piétons émet un avertissement, freinez immédiatement le véhicule à l'aide de la pédale de frein ou esquiviez le piéton en fonction des circonstances de circulation.

- Le système de détection des piétons est incapable d'éviter lui-même les accidents et les blessures graves.
- Dans des situations de circulation complexes, le système de détection des piétons peut émettre des avertissements inopportuns et intervenir sur les freins sans que vous le souhaitiez, par exemple sur les voies principales en courbe.
- Si le fonctionnement du système est réduit, par exemple à cause de la saleté ou du dérèglement du capteur radar ou de la caméra, il est possible que le système émette des avertissements inutiles et intervienne sur les freins inopportunément.
- En tant que conducteur, vous devez toujours être prêt à reprendre le contrôle du véhicule.

i Nota

- Lorsque le système de détection des piétons provoque un freinage, la pédale de frein présente une résistance accrue.
- Les interventions automatiques sur les freins du système de détection des piétons peuvent être interrompues en appuyant sur la pédale d'accélération ou en tournant le volant.
- Si le système de détection des piétons ne fonctionne pas selon la description de ce chapitre (par ex. s'il intervient inopportunément à plusieurs reprises), désactivez-le et rendez-vous immédiatement auprès d'un atelier spécialisé pour faire réviser le système. Pour ce faire, SEAT recommande de faire appel à un concessionnaire SEAT.

Assistant de maintien de voie (Lane Assist)*

Introduction

 » tabl. à la page 2

⚠ AVERTISSEMENT

La technologie intelligente de l'assistant de maintien de voie ne peut pas dépasser les limites imposées par les lois de la physique et

par sa nature même. Une utilisation inappropriée ou incontrôlée de l'assistant de maintien de voie peut provoquer des accidents et de graves blessures. Le système ne remplace en aucun cas la vigilance du conducteur.

- Adaptez toujours la vitesse et la distance de sécurité aux véhicules que vous suivez, aux conditions de visibilité, aux conditions météorologiques, à l'état de la chaussée et à la circulation.
- Laissez toujours les mains sur le volant pour pouvoir intervenir à tout instant.
- L'assistant de maintien de voie ne détecte pas toutes les marques de la chaussée. Les chaussées, les structures de ces dernières ou les objets en mauvais état peuvent être détectés de manière équivoque, comme des marques sur la chaussée, dans certains cas. Dans de telles situations, désactivez immédiatement l'assistant de maintien de voie.
- Observez les indications du combiné d'instruments et intervenez en conséquence.
- Observez toujours avec attention les alentours du véhicule.
- Lorsque l'objectif de la caméra est sale, couvert ou endommagé, le fonctionnement de l'assistant de maintien de voie peut être affecté.

ⓘ ATTENTION

Pour éviter toute influence sur le fonctionnement de l'assistant, tenez compte des points suivants :

- Nettoyer régulièrement l'objectif de la caméra et le maintenir propre, exempt de neige et de gel.
- Ne pas couvrir l'objectif de la caméra.
- Vérifiez que l'objectif de la caméra du pare-brise n'est pas endommagé.

ⓘ Nota

- L'assistant de maintien de voie a été conçu pour rouler sur des chaussées stabilisées uniquement.
- Lorsque l'assistant de maintien de voie ne fonctionne pas comme indiqué dans ce chapitre, ne l'utilisez pas et rendez-vous dans un atelier spécialisé.
- En cas de défaut de l'assistant, rendez-vous dans un atelier spécialisé pour le faire contrôler.

Indication à l'écran et témoins

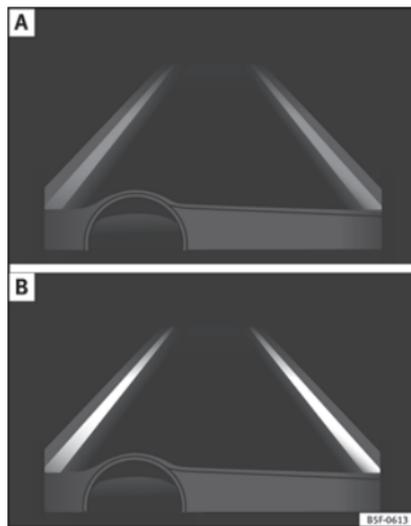


Fig. 212 Sur l'écran du combiné d'instruments : indication sur l'écran de l'assistant de maintien de voie (exemple 1).

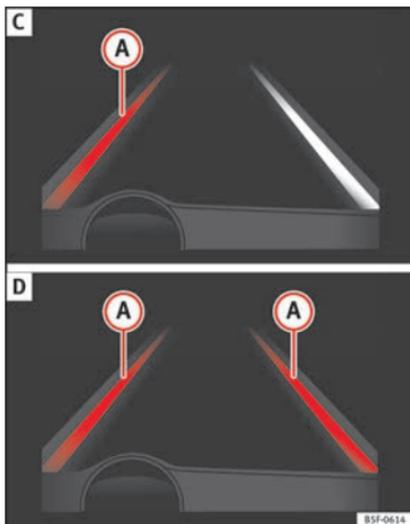


Fig. 213 Sur l'écran du combiné d'instruments : indication sur l'écran de l'assistant de maintien de voie (exemple 2).

Indication à l'écran

- L'assistant est activé, mais indisponible car la vitesse minimale n'a pas été atteinte ou car il ne reconnaît pas les lignes des voies » fig. 212 A.
- L'assistant est activé et disponible, il reconnaît les deux lignes de la voie. Il n'est pas en train de corriger la trajectoire » fig. 212 B.

- Le système est en cours d'utilisation, la ligne en surbrillance (A) indique qu'il y avait un risque de dépasser la ligne de la voie involontairement et qu'il agit sur la direction pour corriger la trajectoire » fig. 213 C.
- Les deux lignes en surbrillance (A) s'allument en même temps quand nous reconnaissons les deux lignes de la voie et que nous avons activé la fonction de guidage au centre de la voie » fig. 213 D.

Témoins



Clignote ou s'allume en jaune : assistant de maintien de voie activé mais indisponible.

Le système ne peut pas reconnaître clairement la voie. Consultez page 235, Assistant de maintien de voie indisponible (le témoin s'allume en jaune).



Clignote ou s'allume en vert

Assistant de maintien de voie activé et disponible.

⚠ AVERTISSEMENT

Lisez et tenez compte des avertissements de sécurité » ⚠ au chapitre Témoins d'alerte et de contrôle à la page 118.

Mode de fonctionnement



Fig. 214 Sur le pare-brise : fenêtre de l'assistant de maintien de voie.

La caméra située sur le pare-brise permet à l'assistant de maintien de voie de détecter les éventuelles lignes de délimitation de la voie. Lorsque le véhicule s'approche accidentellement d'une ligne de délimitation de voie, l'assistant avertit le conducteur par un *mouvement de correction de la direction*. Il est possible d'intervenir à tout moment sur les réglages du mouvement.

Lorsque les clignotants sont allumés, aucun avertissement n'est émis car l'assistant de maintien de voie comprend que vous souhaitez changer de voie.

Vibration du volant

Les situations suivantes peuvent provoquer la vibration du volant et nécessitent que le conducteur assume activement la conduite :

- Lorsque les limites propres de l'assistant sont atteintes.
- Lorsque le couple maximum de braquage d'un mouvement de correction de la direction n'est pas suffisant pour maintenir le véhicule dans la voie.
- Lorsque l'assistant ne détecte aucune voie pendant un mouvement de correction de la direction.

Activation ou désactivation de l'assistant de maintien de voie

Via le système Easy Connect

- Appuyez sur la touche Easy Connect **CAR**.
- Appuyez sur le bouton de fonction **RÉGLAGES**.
- Appuyez sur le bouton de fonction **Aide à la conduite** pour ouvrir le menu.

Ou alors : via la touche Touche **Aide à la conduite** sur le levier des clignotants*.

La fonction **Guidage au centre de la voie** s'active/se désactive dans le système Easy Connect avec la touche **CAR** et le bouton de fonction **RÉGLAGES** » page 120.

Désactivation automatique : l'assistant de maintien de voie peut se désactiver automatiquement en cas de défaut. Le témoin s'éteint.

Fonction Hands-Off

- En l'absence d'activité du volant, le système alerte le conducteur à l'aide de différents signaux sonores et un message de texte s'affiche sur le combiné d'instruments pour lui demander de manœuvrer activement la direction.
- Si le conducteur ne réagit pas, le système le prévient en procédant à de petits freinages par à-coups et active ensuite Emergency Assist, si le véhicule dispose de cette fonction » page 237.
- Sur les véhicules non équipés d'Emergency Assist, l'assistant de maintien de voie se désactivera suite aux avertissements correspondants destinés au conducteur.

L'assistant de maintien de voie est actif mais indisponible (le témoin s'allume en jaune)

- Lorsque la vitesse est inférieure à 65 km/h (38 mph).
- Lorsque l'assistant de maintien de voie ne détecte pas toutes les lignes de délimitation de la chaussée. Par exemple, en cas de signalisation indiquant des travaux, en cas de neige, de saleté, de pluie ou à contre-jour.
- Lorsque le rayon d'un virage est trop petit.
- Lorsqu'aucune marque n'est visible sur la chaussée.
- Lorsque la distance jusqu'à la prochaine marque sur la chaussée est trop grande.

- Lorsque l'assistant ne détecte aucun mouvement clair et actif de direction pendant un long moment.
- Temporairement, avec des styles de conduite très dynamiques.
- Si le clignotant est activé.
- Avec le programme de stabilisation ESC en mode Sport ou désactivé.

Nota

- **Avant de commencer un voyage, vérifiez que l'objectif de la caméra n'est pas couvert » fig. 214.**
- **Veillez à ce que l'objectif de la caméra soit toujours propre.**

Désactivation de l'assistant de maintien de voie dans les situations suivantes

Dans les situations suivantes, déconnectez l'assistant de maintien de voie à cause de ses limites :

- Lorsqu'une plus grande attention est exigée de la part du conducteur.
- Avec une conduite sportive.
- Dans des conditions météorologiques défavorables.
- Sur des routes en mauvais état.
- Dans des zones de travaux.

 Nota

L'assistant de maintien de voie se désactive lorsque vous passez en dessous de 60 km/h (37 mph).

Assistant embouteillages

Description et fonctionnement

 » tabl. à la page 2

L'assistant embouteillages aide le conducteur à garder le véhicule sur sa voie et à circuler pare-chocs contre pare-chocs en cas de bouchons ou de circulation lente.

L'assistant embouteillages est une fonction supplémentaire de l'assistant de maintien de voie (Lane Assist) » page 232 et associe les fonctions de ce dernier à celles du contrôle régulateur de vitesse (ACC) » page 215. Par conséquent, lisez attentivement et sans tarder ces deux chapitres et tenez compte des limites des systèmes ainsi que de leurs indications.

Fonctionnement de l'assistant embouteillages

L'assistant embouteillages peut conserver une distance (temporelle) préalablement définie par le conducteur par rapport au véhicu-

le qui le précède et l'aider à rester sur sa voie à une vitesse inférieure à 60 km/h » .

Pour ce faire, le système contrôle automatiquement l'accélérateur, le frein et la direction, fait décélérer le véhicule si nécessaire jusqu'à l'arrêter complètement s'il le faut si le véhicule qui le précède s'arrête, puis recommence automatiquement à circuler lorsque le véhicule qui le précède avance.

L'assistant embouteillages a été conçu pour être utilisé uniquement sur les autoroutes et les routes larges. Ne l'utilisez donc pas en circulation urbaine.

Activation et désactivation de l'assistant embouteillages

Si Lane Assist » page 232 est activé, vous pouvez activer ou désactiver l'assistant embouteillages dans le système d'infodivertissement par le biais de la touche  et des boutons de fonction  et  »  page 28.

Pour ce faire, activez Lane Assist et le guidage au centre de la voie dans le système d'infodivertissement. Si le guidage au centre de la voie n'est pas actif, le système d'assistant d'embouteillage ne l'est pas non plus.

L'assistant embouteillages peut également être désactivé à l'aide de la touche des systèmes d'assistance du conducteur et de l'assistant de sortie de voie (Lane Assist) »  page 33.

Conditions techniques de l'assistant embouteillages

- L'assistant de sortie de voie doit être activé » page 232, Assistant de maintien de voie (Lane Assist)*.
- Le régulateur de vitesse adaptatif (ACC) doit être connecté et activé » page 215.
- Le levier sélecteur doit se trouver en position D/S ou dans la voie de passage Tiptronic.
- La vitesse doit être inférieure à 60 km/h.
- Le guidage au centre de la voie doit être actif » page 234.

L'assistant embouteillages n'est pas activé (le témoin de l'assistant de maintien de voie (Lane Assist) s'allume en jaune).

- En l'absence de l'une des conditions mentionnées dans page 236, Conditions techniques de l'assistant embouteillages.
- Si l'une des conditions nécessaires au fonctionnement de l'assistant de maintien de voie (Lane Assist) n'est plus remplie » page 232.
- Si l'une des conditions nécessaires au fonctionnement du régulateur de vitesse adaptatif (ACC) n'est plus remplie » page 215.

Situations dans lesquelles l'assistant embouteillages doit être désactivé

Dans les situations suivantes, il sera nécessaire de désactiver le régulateur de vitesse adaptatif (ACC) du fait des limites du système :

- Lorsqu'une plus grande attention est exigée de la part du conducteur.
- En cas de conduite très sportive.
- En cas de conditions climatiques difficiles, par exemple en présence de neige ou de pluie intense.
- Sur les routes en mauvais état.
- En présence de travaux.
- Lors des déplacements urbains.

AVERTISSEMENT

La technologie intelligente de l'assistant embouteillages ne peut pas dépasser les limites imposées par les lois de la physique et fonctionne uniquement dans les limites du système. L'utilisation négligente ou involontaire de l'assistant embouteillages peut entraîner des accidents et des blessures graves. Le système ne remplace en aucun cas la vigilance du conducteur.

- Adaptez toujours la vitesse et la distance de sécurité par rapport au véhicule précédent selon les conditions de visibilité, la météo, la chaussée et la circulation.

- **N'utilisez pas l'assistant embouteillages lors de déplacements en ville.**
- **N'utilisez pas l'assistant embouteillages en cas de mauvaise visibilité, par exemple en présence de neige, de gel, de pluie ou de gravier, ni en cas de segments escarpés ou de terrains glissants ainsi que sur les routes inondées.**
- **N'utilisez jamais l'assistant embouteillages en tout-terrain ni sur les chaussées meubles. L'assistant embouteillages a été uniquement conçu pour les routes goudronnées.**
- **L'assistant embouteillages ne réagit pas face à des personnes ou des animaux, ni face à des véhicules qui croisent perpendiculairement le véhicule ou s'approchent de lui en sens contraire sur la même voie.**
- **Si l'assistant embouteillages ne réduit pas suffisamment la vitesse, freinez immédiatement le véhicule à l'aide de la pédale de frein.**
- **Si le véhicule continue à se déplacer contre votre volonté après la demande d'intervention du conducteur, freinez le véhicule à l'aide de la pédale de frein.**
- **Si une demande d'intervention du conducteur est réclamée sur l'écran du combiné d'instruments, reprenez immédiatement le contrôle du véhicule.**
- **Laissez toujours les mains sur le volant pour pouvoir intervenir sur la direction à tout instant. Le conducteur est toujours responsable de maintenir le véhicule sur sa voie.**
- **Soyez toujours prêt à manœuvrer vous-même le véhicule (en accélérant ou en freinant).**

Nota

- **Si l'assistant embouteillages ne fonctionne pas comme indiqué dans ce chapitre, ne l'utilisez pas et rendez-vous dans un atelier spécialisé.**
- **Si le système rencontre un dysfonctionnement, rendez-vous dans un atelier spécialisé pour le faire réviser.**

Assistant d'urgence (Emergency Assist)

Description et fonctionnement

L'assistant d'urgence (Emergency Assist) détecte l'inactivité du conducteur et peut maintenir le véhicule sur sa voie ainsi que l'arrêter entièrement si nécessaire. De cette manière, le système peut contribuer à éviter activement les accidents.

L'assistant d'urgence (Emergency Assist) est une fonction supplémentaire de l'assistant de maintien de voie (Lane Assist) ►► page 232 et associe les fonctions de ce dernier à celles du contrôle régulateur de vitesse (ACC) ►► page 215. Par conséquent, lisez attentivement et sans tarder ces deux chapitres et tenez compte des limites des systèmes ainsi que de leurs indications. ►►

Fonctionnement de l'assistant d'urgence (Emergency Assist)

L'assistant d'urgence détecte si le conducteur ne réalise aucune activité et le prévient à plusieurs reprises par le biais d'avertissements visuels et sonores ainsi que de freinages par à-coups destinés à ce qu'il reprenne activement le contrôle du véhicule.

Si le conducteur reste inactif, le système prend automatiquement le contrôle de l'accélérateur, du frein et de la direction pour freiner le véhicule et le maintenir sur sa voie » . Si la distance de freinage restante est suffisante, le système freine si nécessaire le véhicule **jusqu'à son arrêt complet** et active automatiquement le frein de stationnement électronique » page 188.

Lorsque l'assistant d'urgence est régulé automatiquement, les feux de détresse » page 147 s'allument et le véhicule réalise de légers mouvements en zigzag sur sa voie pour prévenir les autres usagers de celle-ci.

Activer et désactiver l'assistant d'urgence (Emergency Assist)

L'assistant d'urgence (Emergency Assist) est automatiquement activé lors de l'activation de l'assistant de maintien de voie (Lane Assist) » page 232.

Conditions techniques de l'assistant d'urgence (Emergency Assist)

- Le régulateur de vitesse adaptatif (ACC) doit être activé » page 215.
- L'assistant de maintien de voie (Lane Assist) doit être activé » page 232
- Le levier sélecteur doit se trouver en position **D/S** ou dans la voie de passage Tiptronic.
- Le système doit avoir détecté une ligne de délimitation de voie des deux côtés du véhicule » **fig. 213**.

Il est possible que l'assistant d'urgence (Emergency Assist) ne réagisse pas ou se désactive automatiquement dans les conditions suivantes :

- Si le conducteur appuie sur l'accélérateur ou le frein ou tourne le volant.
- En l'absence de l'une des conditions mentionnées dans » page 238, **Conditions techniques de l'assistant d'urgence (Emergency Assist)**.
- Si l'une des conditions nécessaires au fonctionnement de l'assistant de maintien de voie (Lane Assist) n'est plus remplie » page 232.
- Si l'une des conditions nécessaires au fonctionnement du régulateur de vitesse adaptatif (ACC) n'est plus remplie » page 215.

AVERTISSEMENT

La technologie intelligente de l'assistant d'urgence (Emergency Assist) ne peut pas dépasser les limites imposées par les lois de la physique et fonctionne uniquement dans les limites du système. Le conducteur est toujours responsable de la conduite du véhicule.

- Adaptez toujours la vitesse et la distance de sécurité par rapport au véhicule précédent selon les conditions de visibilité, la météo, la chaussée et la circulation.
- Laissez toujours les mains sur le volant pour pouvoir intervenir sur la direction à tout instant.
- Le système d'urgence est incapable d'éviter lui-même les accidents et les blessures graves.
- Si le fonctionnement de l'assistant d'urgence est réduit, par exemple à cause de la saleté ou du dérèglement du capteur radar du régulateur de vitesse adaptatif (ACC) ou de la caméra de l'assistant de maintien de voie (Lane Assist), il est possible que le système émette des avertissements inutiles et intervienne sur la direction ou les freins inopportunément.
- L'assistant d'urgence ne réagit pas face à des personnes ou des animaux, ni face à des véhicules qui croisent perpendiculairement le véhicule ou s'approchent de lui en sens contraire sur la même voie.

⚠ AVERTISSEMENT

L'utilisation négligente ou involontaire de l'assistant d'urgence (Emergency Assist) peut entraîner des accidents et des blessures graves.

- Si l'assistant d'urgence ne fonctionne pas correctement, désactivez l'assistant de maintien de voie (Lane Assist) » page 232. Cette méthode permet également de désactiver l'assistant d'urgence.
- Faites contrôler le système par un atelier spécialisé. SEAT recommande de vous rendre chez un partenaire SEAT.

i Nota

- Les interventions automatiques sur les freins de l'assistant d'urgence (Emergency Assist) peuvent être interrompues en appuyant sur la pédale de frein, la pédale d'accélération ou en tournant le volant.
- Les feux de détresse automatiquement activés peuvent être désactivés en appuyant sur l'accélérateur ou le frein, en tournant le volant ou appuyant sur le bouton des feux de détresse.
- En fonction de la situation, l'assistant d'urgence (Emergency Assist) peut freiner le véhicule jusqu'à son arrêt complet.

- Lorsque l'assistant d'urgence (Emergency Assist) est activé, il demeure inactif tant que le contact n'a pas été coupé puis à nouveau mis.

Modes de conduite SEAT (SEAT Drive Profile)***Introduction**

 » tabl. à la page 2

Le SEAT Drive Profile permet au conducteur de choisir parmi quatre profils ou modes, **Normal**, **Sport**, **Eco** et **Personnel**, qui modifient le comportement de plusieurs fonctions du véhicule, tout en offrant différentes expériences de conduite.

Les modèles FR et X-PERIENCE équipés d'une suspension adaptative disposent également du profil **Confort**.

Sur le modèle Leon Cupra, les quatre profils ou modes sont **Confort**, **Sport**, **Cupra** et **Personnel**.

Le mode **Personnel** peut être configuré selon vos préférences. Les autres profils sont fixes.

Description

En fonction de l'équipement du véhicule, le SEAT Drive Profile peut intervenir sur les fonctions suivantes :

Moteur

En fonction du profil sélectionné, le moteur répond de manière plus spontanée ou harmonieuse aux mouvements de l'accélérateur. En outre, lorsque vous sélectionnez le mode **Eco**, la fonction Start-Stop s'active automatiquement.

Sur les véhicules avec transmission automatique, les points de changement de vitesse sont modifiés pour être placés à des régimes plus bas ou plus hauts. De plus, le mode **Eco**¹⁾ active la fonction d'utilisation de l'inertie, permettant de réduire encore plus la consommation.

Sur les véhicules avec boîte manuelle, le mode **Eco**¹⁾ fait varier les indications recommandant de changer de vitesse qui s'affichent sur le tableau de bord, et offre ainsi une conduite plus efficace.

Suspension adaptative (DCC)

 » tabl. à la page 2

¹⁾ Sur le modèle Leon Cupra, le mode **Eco** est sélectionné via le profil **Personnel**.

La DCC adapte en permanence au cours de la conduite l'amortissement du châssis aux caractéristiques de la chaussée et à la situation de conduite correspondante selon la configuration prééglée.

En cas de panne de la DCC, l'écran de tableau de bord affiche le message **Panne : réglage de l'amortissement**.

Direction

La direction assistée se durcit dans le mode **Sport** pour offrir une conduite plus sportive. Sur le modèle Leon Cupra la direction assistée se durcit dans le mode **Cupra**.

Climatisation

Sur les véhicules équipés de Climatronic, ce dernier peut fonctionner dans le mode **Eco**¹⁾, avec une consommation particulièrement réduite.

Régulateur de vitesse adaptatif (ACC)²⁾

Selon le profil de conduite activé, le gradient d'accélération du régulateur de vitesse adaptatif varie.

Différentiel autobloquant électronique²⁾

Le différentiel autobloquant adapte son comportement selon le profil de conduite choisi. Il est possible de sélectionner un mode normal ou un mode Cupra qui rend prioritaire l'amélioration de traction en conduite sportive.

Réglage du mode de conduite



Fig. 215 Console centrale : touche MODE.

Vous pouvez sélectionner **Normal**, **Sport**, **Eco** ou **Individuel**.

Le mode souhaité peut être sélectionné, par plusieurs pressions successives du bouton **MODE** » fig. 215, ou via l'écran tactile, dans

le menu qui s'ouvre lorsque vous appuyez sur ce bouton.

Une icône sur l'écran du système Easy Connect informe du mode actif.

L'éclairage de la touche **MODE** reste allumé en jaune lorsque le mode actif est différent de **Normal**.

Profil de conduite	Caractéristiques
Normal	Offre une sensation de conduite équilibrée, adaptée à une utilisation quotidienne.
Sport	Confère au véhicule un comportement général dynamique, ce qui permet d'utiliser une conduite plus sportive.
Éco	Place le véhicule dans un état de consommation particulièrement faible, favorisant un style de conduite économique et respectueux de l'environnement.
Individuel	Permet de modifier certaines configurations en appuyant sur le bouton Réglage du profil . Les fonctions que vous pouvez régler dépendent de l'équipement du véhicule.

¹⁾ Sur le modèle Leon Cupra, le mode **Eco** est sélectionné via le profil **Personnel**.

²⁾ Valable pour le modèle Leon Cupra.

Profil de conduite	Caractéristiques
Confort ^{a)}	Il permet une conduite plus détendue et confortable, par exemple pour de longs trajets sur autoroute. Sa principale caractéristique est le réglage souple du châssis (DCC).

a) Uniquement pour les modèles FR et X-PERIENCE équipés de la suspension adaptative.

⚠ AVERTISSEMENT

Lorsque vous utilisez le SEAT Drive Profile, faites surtout attention à la circulation : risque d'accident !

i Nota

- En arrêtant le véhicule, celui-ci conservera toujours le profil de conduite qui se trouvait sélectionné au moment d'éteindre le contact. Cependant, en redémarrant, le moteur et la boîte de vitesse ne se mettront pas en mode sportif pour favoriser une consommation plus faible de carburant. Pour que le moteur et la boîte de vitesses reviennent à leur position plus sportive, resélectionnez le profil de conduite correspondant sur l'écran du système Easy Connect.
- La vitesse et le style de conduite doivent toujours s'adapter aux conditions de visibilité, de circulation et météorologiques.
- Le mode Eco n'est pas disponible lorsque vous tractez une remorque.

Réglage du mode de conduite

✓ Valable pour le modèle : Leon Cupra

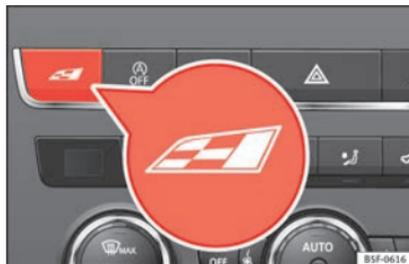


Fig. 216 Console centrale : Touche Cupra Drive Profile.

» tabl. à la page 2

Vous pouvez sélectionner **Confort**, **Sport**, **Cupra** ou **Individuel**.

Touche Cupra Drive Profile

Le mode souhaité peut être sélectionné, par plusieurs pressions successives du bouton avec le logo Cupra » fig. 216, ou via l'écran tactile, dans le menu qui s'ouvre lorsque vous appuyez sur ce bouton.

Une icône sur l'écran du système Easy Connect informe du mode actif.

L'éclairage du bouton-poussoir sur le logo Cupra reste allumé uniquement lorsque le profil **Cupra** est activé.

Profil de conduite	Caractéristiques
Confort	Il permet une conduite plus détendue et confortable, par exemple pour de longs trajets sur autoroute. Sa principale caractéristique est le réglage souple du châssis (DCC).
Sport	Il représente le comportement par défaut du véhicule, adéquat pour une conduite dynamique.
Cupra	Il confère au véhicule un caractère remarquablement sportif, permettant d'en tirer le rendement maximal.
Individuel	Permet de modifier certaines configurations en appuyant sur le bouton Réglages du profil . Les fonctions que vous pouvez régler dépendent de l'équipement du véhicule.

⚠ AVERTISSEMENT

Lorsque vous utilisez le SEAT Drive Profile, faites surtout attention à la circulation : risque d'accident !

i Nota

- En arrêtant le véhicule, celui-ci conservera toujours le profil de conduite qui se trouvait sélectionné au moment d'éteindre le contact. Cependant, en redémarrant, le moteur et la boîte de vitesse ne se mettront pas en mode sportif pour favoriser une consommation plus faible de carburant. Pour que le moteur et la

boîte de vitesses reviennent à leur position plus sportive, resélectionnez le profil de conduite correspondant sur l'écran du système Easy Connect.

- La vitesse et le style de conduite doivent toujours s'adapter aux conditions de visibilité, de circulation et météorologiques.

Kick-down

Le kick-down permet d'atteindre une accélération maximale.

Si vous avez sélectionné dans le SEAT Drive Profile* le mode **eco*** » page 240 et que vous appuyez à fond sur la pédale d'accélérateur au-delà du point dur, la puissance du moteur sera réglée automatiquement, et le véhicule accélérera au maximum.

AVERTISSEMENT

Tenez compte du fait que sur les routes verglacées ou glissantes, les roues motrices peuvent patiner lorsque vous actionnez le dispositif kick-down – risque de dérapage !

Système de détection des panneaux de signalisation

Breve introduction

Le système de détection des panneaux de signalisation peut aider le conducteur à s'informer des limitations de vitesse ou des interdictions de dépasser qu'il doit respecter à tel ou tel moment.

Les panneaux de signalisation et les informations supplémentaires détectés par le système s'affichent sur l'écran du tableau de bord et sur le système d'infodivertissement (représentation de la carte du système de navigation).

Pays dans lesquels le système fonctionne

Au moment de l'impression de cette notice d'utilisation, le système de détection de signalisation routière fonctionne dans les pays suivants :

Allemagne, Andorre, Autriche, Belgique, Bulgarie, République tchèque, Cité du Vatican, Croatie, Danemark, Slovaquie, Slovénie, Espagne, Finlande, France, Grèce, Hongrie, Irlande, Italie, Luxembourg, Norvège, Pays-Bas, Pologne, Portugal, Royaume-Uni, Roumanie, Saint-Marin, Suède et Suisse.

⚠ AVERTISSEMENT

La technologie du système de détection de signalisation routière ne peut pas dépasser les limites imposées par les lois de la physique, et fonctionne uniquement dans les limites du système. Le confort accru offert par le système de détection de signalisation routière ne doit jamais inciter à prendre des risques. Le système ne remplace en aucun cas la vigilance du conducteur.

- Adaptez la vitesse du véhicule et votre style de conduite aux conditions météorologiques et de visibilité ainsi qu'à l'état de la chaussée et à la circulation.
- La mauvaise visibilité, l'obscurité, la neige, la pluie et le brouillard peuvent entraîner une absence d'affichage, ou un affichage incorrect, des panneaux de signalisation.
- Si le champ de vision de la caméra est sali, recouvert ou endommagé, le fonctionnement du système peut être affecté.

⚠ AVERTISSEMENT

Les recommandations de conduite et les panneaux de signalisation affichés sur le système de détection de signalisation routière peuvent différer de la situation réelle.

- Le système ne peut pas toujours reconnaître ni montrer correctement tous les panneaux de signalisation.
- Les panneaux de signalisation de la chaussée et les prescriptions du code de la route

ont toujours priorité sur les recommandations et indications du système.

i Nota

Pour ne pas entraver le fonctionnement correct du système, tenez compte des points suivants :

- Nettoyez régulièrement le champ de vision de la caméra et maintenez-le propre, exempt de neige et de gel.
- Ne couvrez pas le champ de vision de la caméra.
- Vérifiez que le pare-brise, dans la zone du champ de vision de la caméra, n'est pas endommagé.

i Nota

- L'utilisation de cartes anciennes dans le système de navigation peut entraîner un affichage incorrect des panneaux de signalisation.
- Si le système de navigation est en mode points d'itinéraire, le système de détection de signalisation routière n'est que partiellement disponible.

Affichage à l'écran

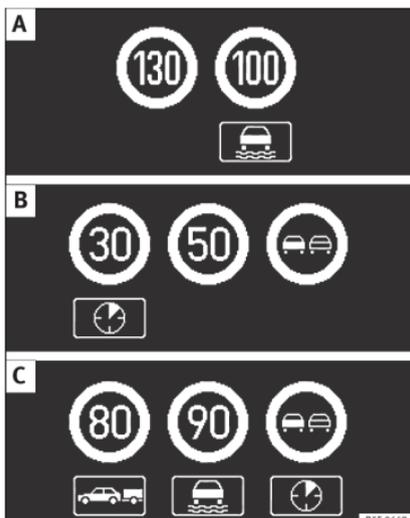


Fig. 217 Sur l'écran du combiné d'instruments : exemples de limitations de vitesse ou d'interdictions de dépasser reconnues avec leurs panneaux supplémentaires correspondants.

L'affichage des limitations de vitesse et des interdictions de dépasser avec leurs panneaux supplémentaires peut être réalisé sur l'écran du tableau de bord » **fig. 217** et, en fonction du système de navigation installé

sur le véhicule, également sur le système d'infodivertissement »  page 28.

Messages du système de détection de signalisation routière	Cause et solution
Aucun panneau de signalisation disponible	Le système se trouve en phase d'initialisation. OU : la caméra n'a reconnu aucun signal d'obligation ou d'interdiction.
Erreur : Détection de signalisation routière	Présence d'un dysfonctionnement dans le système. Faites contrôler le système par un atelier spécialisé.
Délect. des panneaux de signalisation : Lavez le pare-brise !	Le pare-brise est sale dans la zone de la caméra. Lavez le pare-brise.
Détection des panneaux de signalisation limitée à l'heure actuelle	Il n'y a aucune transmission de données depuis le système de navigation. Contrôlez si le système de navigation dispose de cartes actualisées. OU : le véhicule se trouve dans une région non comprise dans la carte du système de navigation.
Fonction indisponible	Le système de détection de signalisation routière ne fonctionne pas dans le pays où vous circulez actuellement

AVERTISSEMENT

Si vous ignorez les messages qui s'affichent, le véhicule peut s'arrêter en pleine circulation et provoquer un accident et de graves blessures.

- N'ignorez jamais les messages qui s'affichent.
- Arrêtez-vous dès que possible dans un endroit sûr.

Nota

Si vous ignorez les témoins de contrôle allumés et les messages correspondants, vous pouvez endommager votre véhicule.

Fonctionnement

Le système de détection de panneaux de signalisation ne fonctionne pas dans tous les pays » **page 243, Pays dans lesquels le système fonctionne.** Tenez-en compte lorsque vous voyagez à l'étranger.

Affichage des panneaux de signalisation

Lorsque le système de détection de signalisation routière est branché, une caméra située à la base du rétroviseur intérieur enregistre les panneaux de signalisation existants devant le véhicule. Après avoir vérifié et évalué les informations de la caméra, du système de navigation et des données actuelles

du véhicule, le système affiche jusqu'à trois panneaux de signalisation valables
 » fig. 217 B avec leurs panneaux supplémentaires.

En premier lieu : Le panneau actuellement valable pour le conducteur s'affiche à gauche de l'écran. Par exemple, l'interdiction de circuler à plus de **130 km/h (100 mph)** » fig. 217 A.

En deuxième lieu : En deuxième lieu, un panneau valable dans des circonstances précises s'affiche, par ex. **100 km/h (60 mph)** avec le panneau supplémentaire de pluie.

Panneau supplémentaire : Si l'essuie-glace fonctionne en cours de route, le panneau avec le panneau supplémentaire de pluie s'affichera en premier lieu à gauche car c'est celui qui prévaut à ce moment-là.

En troisième lieu : En troisième lieu, un panneau qui n'est valable qu'avec des restrictions s'affiche, par ex. une interdiction de dépasser à certaines heures
 » fig. 217 C.

Les panneaux d'entrée et de sortie d'agglomération activent l'affichage des limitations de vitesse en ville ou sur route en vigueur dans le pays. Si, avec les panneaux d'entrée et de sortie d'agglomération, il y a un panneau supplémentaire avec une limitation de vitesse, ce panneau s'affichera.

Les panneaux de fin de limitation de vitesse et de fin d'interdiction de dépasser ne sont pas affichés.

Si la vitesse du panneau de limitation affiché est dépassée, aucun avertissement n'aura lieu. Les dispositions légales correspondantes prévalent.

Activer et désactiver l'affichage des panneaux de signalisation sur le combiné d'instruments

L'affichage permanent des panneaux de signalisation sur le combiné d'instruments peut être activé ou désactivé dans le système d'infodivertissement à l'aide de la touche **CAR** et des boutons de fonction **RÉGLAGES** et **Aide à la conduite**.

Mode avec remorque

Sur les véhicules équipés d'usine d'attelage pour remorque et d'une remorque connectée électriquement, il est possible d'activer ou de désactiver l'affichage des panneaux de signalisation spécifiques aux véhicules circulant avec remorque, comme par exemple les limitations de vitesse ou les interdictions de dépasser. L'activation ou la désactivation sont effectuées dans le système d'infodivertissement à l'aide de la touche **CAR** et des boutons de fonction **RÉGLAGES** et **Aide à la conduite** »  page 28.

Détection de la fatigue (recommandation de se reposer)*

Introduction

 » tabl. à la page 2

La détection de la fatigue informe le conducteur lorsque son comportement de conduite dénote une certaine fatigue.

AVERTISSEMENT

Le confort accru que fournit la détection de la fatigue ne devra en aucun cas vous inciter à prendre des risques ! Lors de longs voyages, faites des pauses régulières et suffisamment longues.

- La responsabilité de conduire au maximum de ses capacités incombe toujours au conducteur.
- Ne conduisez jamais si vous êtes fatigué.
- Le système ne détecte pas toujours la fatigue du conducteur. Consultez les informations dans la rubrique » page 246, Restrictions fonctionnelles.
- Dans certains situations, le système peut interpréter à tort une manœuvre volontaire comme un signe de fatigue du conducteur.
- Aucun avertissement n'intervient en cas de micro-sommeil !
- Observez les indications du combiné d'instruments et intervenez en conséquence.

i Nota

- La détection de la fatigue n'a été conçue que pour conduire sur autoroutes et sur des routes stabilisées.
- En cas de défaut de l'assistant, rendez-vous dans un atelier spécialisé pour le faire contrôler.

Fonctionnement et utilisation



Fig. 218 Sur l'écran du combiné d'instruments : symbole de détection de la fatigue.

La détection de la fatigue détermine le comportement de conduite du conducteur au début d'un voyage et calcule ensuite la fatigue. Ce calcul est constamment comparé avec le comportement de conduite en cours. Si le système détecte de la fatigue chez le conducteur, il prévient de manière sonore et visuelle, avec un symbole sur l'écran du combiné d'instruments » **fig. 218** accompagné d'un

message complémentaire. Le message sur l'écran du combiné d'instruments apparaît pendant environ 5 secondes et réapparaît dans certains cas. Le système enregistre le dernier message affiché.

Le message qui s'affiche sur l'écran du combiné d'instruments peut être désactivé en appuyant sur la touche **OK/RESET** du levier d'essuie-glace ou sur la touche **OK** du volant multifonction » **page 32**.

L'indicateur multifonction » **page 32** permet de récupérer le message sur l'écran du combiné d'instruments.

Conditions de fonctionnement

Le comportement de conduite ne sera calculé qu'à des vitesses supérieures à environ 65 km/h (40 mph) et jusqu'à 200 km/h (125 mph).

Activation et désactivation

Il est possible d'activer ou de désactiver la détection de la fatigue sur le système Easy Connect avec la touche **CAR** et le bouton de fonction **RÉGLAGES** » **page 120**. Une marque indique que le réglage est activé.

Restrictions fonctionnelles

La détection de la fatigue dispose de certaines limites inhérentes au système. Les conditions suivantes peuvent limiter ou désactiver la détection de la fatigue :

- À des vitesses inférieures à 65 km/h (40 mph).
- À des vitesses supérieures à 200 km/h (125 mph).
- Sur des trajets sinueux.
- Sur des routes en mauvais état.
- Dans des conditions météorologiques défavorables.
- Avec un style de conduite sportif.
- En cas de grave distraction du conducteur.

La détection de la fatigue sera réactivée lorsque le véhicule sera à l'arrêt pendant plus de 15 minutes, que le contact d'allumage sera coupé ou que le conducteur aura détaché sa ceinture de sécurité et ouvert la porte.

En cas de conduite lente pendant une longue période (moins de 65 km/h, 40 mph), le système rétablira automatiquement le calcul de la fatigue. En conduisant plus rapidement, le comportement de conduite sera recalculé.

Aide au stationnement

Généralités

En fonction de l'équipement du véhicule, différents systèmes d'aide au stationnement vous aident lorsque vous effectuez une manœuvre pour vous garer.

L'**aide au stationnement arrière** est un assistant sonore qui indique les obstacles se trouvant *derrière* le véhicule » page 248.

L'**aide au stationnement plus** assiste le conducteur lors de la manœuvre et du stationnement en indiquant de manière visuelle et sonore les obstacles détectés *devant* et *derrière* le véhicule » page 248.

AVERTISSEMENT

- Faites toujours attention, en regardant directement, à la circulation et aux alentours du véhicule. Les systèmes d'assistance ne remplacent en aucun cas la vigilance du conducteur. Lorsque vous arrivez sur une place de stationnement ou que vous la quittez, ainsi que lors de manœuvres similaires, la responsabilité incombe toujours au conducteur.
- Adaptez toujours la vitesse et le style de conduite aux conditions de visibilité, à la météo, à la chaussée et à la circulation.
- Les capteurs à ultrason comportent des angles morts dans lesquels les personnes et les objets ne peuvent pas être détectés. Faites particulièrement attention aux enfants et aux animaux.
- Restez toujours attentif aux alentours du véhicule : utilisez également les rétroviseurs.

ATTENTION

Les fonctions d'Aide au stationnement peuvent être affectées négativement par diffé-

rents facteurs pouvant entraîner des dommages pour le véhicule ou ses environs :

- Dans certains cas, le système ne détecte et ne représente pas certains objets :
 - Des objets tels que des chaînes, des timons de remorque, des barres, des clôtures, des poteaux et des arbres fins ;
 - Des objets se trouvant au-dessus des capteurs, tels que la saillie d'un mur ;
 - Des objets présentant des surfaces ou des structures précises, tels que des grillages en fer ou de la neige poudreuse ;
- Certaines surfaces d'objets et de vêtements ne peuvent pas refléter les signaux des capteurs à ultrason. Le système ne peut pas détecter, ou détecte incorrectement, les objets en question et les personnes qui portent ces vêtements.
- Les signaux des capteurs à ultrason peuvent être affectés par des sources sonores externes. Dans des circonstances déterminées, cela peut empêcher la détection de personnes ou d'objets.
- Sachez que les obstacles de petites tailles déjà annoncés par un signal sonore risquent de ne plus être détectés lorsqu'ils sortent de la plage de mesure des capteurs. Le système ne vous avertira donc plus de leur présence. Des objets tels que les rebords de trottoirs élevés risquent de ne pas non plus être détectés par le système. Vous risqueriez alors d'endommager la partie inférieure de votre véhicule.

• Si vous ignorez le premier avertissement de Park Pilot, votre véhicule risque de subir des dommages considérables.

• Les chocs ou dégâts sur la calandre, le pare-chocs, le passage de roue et les soubassements peuvent modifier l'orientation des capteurs. Cela peut affecter le fonctionnement de l'aide au stationnement. Faites contrôler le fonctionnement chez un atelier spécialisé.

Nota

- Dans des situations concrètes, le système peut vous avertir alors qu'il n'y a aucun obstacle dans la zone détectée ; par exemple :
 - sur des sols d'asphalte rugueux, pavés ou avec des herbes très hautes,
 - avec des sources d'ultrasons externes, telles que des véhicules de nettoyage ou autres,
 - en cas de fortes averses, de chutes de neige intenses ou de gaz d'échappement denses,
 - si la plaque d'immatriculation (à l'avant comme à l'arrière) n'est pas parfaitement collée à la surface du pare-chocs,
 - dans des situations impliquant des changements d'inclinaison.
- Pour garantir le bon fonctionnement du système, gardez les capteurs à ultrason propres, exempts de neige et de gel, et ne les couvrez pas d'autocollants ou d'autres objets.

»

- Si vous utilisez des équipements à haute pression ou à vapeur pour nettoyer les capteurs à ultrason, ne les appliquez directement sur ces derniers que brièvement et maintenez-les toujours à une distance supérieure à 10 cm.
- Certains accessoires montés en deuxième monte sur le véhicule, tels que les porte-vélos, peuvent entraver le fonctionnement de l'Aide au stationnement.
- Pour vous familiariser avec le système, nous vous recommandons de pratiquer en vous stationnant dans une zone ou sur un parking sans circulation. Les conditions météorologiques et de luminosité doivent être bonnes.
- Vous pouvez modifier le volume et la sonorité des signaux, ainsi que des indications » page 251.
- Sur les véhicules *non équipés* de système d'information du conducteur, vous pouvez modifier ces paramètres chez un partenaire SEAT ou dans un atelier spécialisé.
- Veuillez tenir compte des remarques sur la traction d'une remorque » page 252.
- L'affichage sur l'écran de l'Easy Connect apparaît avec un léger décalage.

Aide au stationnement arrière*

L'Aide au stationnement arrière assiste le conducteur pour manœuvrer et se garer par le biais d'avertissements sonores.

Description

Des capteurs sont intégrés au pare-chocs arrière. Lorsqu'ils détectent un obstacle, ils l'indiquent par des signaux sonores.

Veillez particulièrement à ce que les capteurs ne soient pas couverts par des autocollants, des résidus ou autres, car cela pourrait altérer le fonctionnement du système. Indications de nettoyage » page 271.

La portée de mesure approximative des capteurs arrière est de :

zone latérale	0,60 m
zone centrale	1,60 m

À mesure que l'obstacle s'approche, l'intervalle entre les signaux sonores diminuera. Lorsque vous vous trouverez à environ 0,30 m, le signal sera continu : n'avancez (ou ne reculez) plus » **Δ** au chapitre Généralités à la page 247 » **ⓘ** au chapitre Généralités à la page 247 !

Si l'écart avec l'obstacle est maintenu, le volume de l'avertissement diminue petit à petit après 4 secondes (sans affecter la sonorité du signal continu).

Activation/Désactivation

En passant la marche arrière, l'aide au stationnement s'active automatiquement. Un signal bref le confirme.

En désengageant la marche arrière, le système d'aide au stationnement se désactive immédiatement.

Aide au stationnement plus*

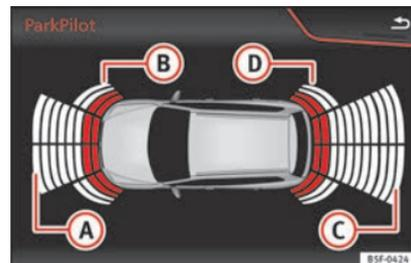


Fig. 219 Zone représentée.

L'aide au stationnement plus vous assiste de manière sonore et visuelle lors du stationnement.

Les pare-chocs avant et arrière disposent de capteurs intégrés. Quand ces derniers détectent un obstacle, ils l'indiquent par le biais de signaux sonores et d'un affichage dans le système Easy Connect.

En cas de risque de collision à l'avant du véhicule, les signaux sonores résonnent à l'avant, et en cas de risque de collision à l'arrière du véhicule, les signaux sonores résonnent à l'arrière.

Veillez particulièrement à ce que les capteurs ne soient pas couverts par des autocollants, des résidus ou autres, car cela pourrait altérer le fonctionnement du système. Indications de nettoyage » page 271.

La portée de mesure approximative des capteurs est de :

- A** 1,20 m
- B** 0,60 m
- C** 1,60 m
- D** 0,60 m

À mesure que l'obstacle s'approche, l'intervalle entre les signaux sonores diminuera. Lorsque vous vous trouverez à environ 0,30 m, le signal sera continu : n'avancez (ou ne reculez) plus !

Si l'écart avec l'obstacle est maintenu, le volume de l'avertissement diminue petit à petit après 4 secondes (sans affecter la sonorité du signal continu).

Utilisation de l'Aide au stationnement



Fig. 220 Console centrale : touche de l'aide au stationnement.

Activation manuelle de l'Aide au stationnement

- Appuyez sur la touche **P_{WA}** *une fois*.

Désactivation manuelle de l'Aide au stationnement

- Appuyez *de nouveau* sur la touche **P_{WA}**.

Désactivation manuelle de l'affichage de l'Aide au stationnement (les signaux sonores demeurent actifs)

- Appuyez sur une touche du menu principal du système d'infodivertissement monté d'usine.
- **OU** : appuyez sur le bouton de fonction **PRÉCÉDENT**.

Activation automatique de l'Aide au stationnement

- Passez en marche arrière ou placez le levier sélecteur en position **R**.
- **OU** : en fonction de l'équipement, quand le véhicule se déplace vers l'arrière¹⁾.
- **OU** : si le véhicule se rapproche par l'avant d'un obstacle se trouvant sur la trajectoire à une vitesse inférieure à 10 km/h (6 mph) » page 250, Activation automatique. L'obstacle est détecté à une distance d'environ 95 cm si l'activation automatique est active dans le système d'infodivertissement. Un affichage réduit est indiqué. »

¹⁾ Avec un certain équipement, le système s'activera automatiquement lorsque le véhicule ira en marche arrière sur une certaine distance (environ 10 cm si un obstacle est détecté dans la zone arrière et 20 cm si aucun obstacle n'est détecté dans la zone arrière).

Désactivation automatique de l'Aide au stationnement

- Amenez le levier sélecteur en position **P**.
- **OU** : accélérez à une vitesse supérieure à environ 10 km/h (6 mph) vers l'avant.

Suppression temporaire du son de l'Aide au stationnement

- Appuyez sur le bouton de fonction .

Passage de l'affichage réduit au mode plein écran

- Passez en marche arrière ou placez le levier sélecteur en position **R**.
- **OU** : en fonction de l'équipement, quand le véhicule se déplace vers l'arrière¹⁾.
- **OU** : appuyez sur l'icône « voiture » de l'affichage réduit.

Le cas échéant, passage à l'image de l'assistant de marche arrière (Rear View Camera « RVC »)

- Passez en marche arrière ou placez le levier sélecteur en position **R**.

- **OU** : appuyez sur le bouton de fonction **RVC**.

À l'allumage du système, un bref signal de confirmation retentira et le symbole de la touche s'allumera en jaune.

Activation automatique

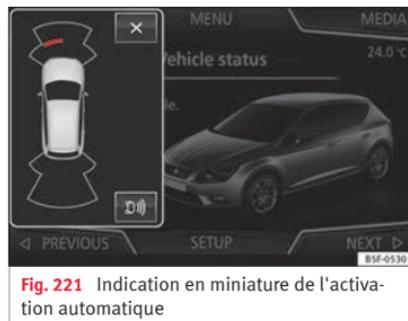


Fig. 221 Indication en miniature de l'activation automatique

Lors de l'activation automatique de l'Aide au stationnement Plus, une image miniature du véhicule s'affichera, ainsi que les segments du côté gauche de l'écran » **fig. 221**.

L'activation automatique, lorsque vous vous approchez lentement d'un obstacle situé devant le véhicule, fonctionne uniquement lorsque vous passez pour la première fois en dessous de 10 km/h (6 mph) environ.

Si l'aide au stationnement est désactivée avec la touche **P_{off}**, vous devrez réaliser l'une des actions suivantes pour qu'elle se réactive automatiquement :

- Couper le contact d'allumage et le remettre.
- **OU** : accélérez à plus de 10 km/h (6 mph) pour ensuite repasser en dessous de cette limite.
- **OU** : placer le levier sélecteur sur **P**, puis le retirer de cette position.
- **OU** : connecter et déconnecter l'activation automatique dans le menu du système Easy Connect.

Il est possible de connecter et déconnecter l'activation automatique avec l'indication en miniature de l'aide au stationnement dans le menu du système Easy Connect »  **page 28** :

- Mettez le contact d'allumage.

¹⁾ Avec un certain équipement, le système s'activera automatiquement lorsque le véhicule ira en marche arrière sur une certaine distance (environ 10 cm si un obstacle est détecté dans la zone arrière et 20 cm si aucun obstacle n'est détecté dans la zone arrière).

- Sélectionnez : touche **CAR** > **Réglages** > **Stationner et manœuvrer**.
- Sélectionnez l'option **Activation automatique**. Lorsque la case de la touche de fonction est cochée , la fonction est activée.

Si le système s'est activé automatiquement, un signal sonore ne retentira que lorsque les obstacles à l'avant se trouveront à une distance inférieure à 50 cm.

ⓘ ATTENTION

L'activation automatique de l'Aide au stationnement ne fonctionne qu'en cas de circulation très lente. Si le style de conduite n'est pas adapté aux circonstances, il risque de provoquer un accident ou des lésions graves.

Segments de l'affichage

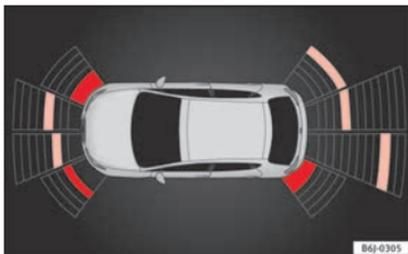


Fig. 222 Affichage de l'aide au stationnement à l'écran du système Easy Connect.

À l'aide des segments apparaissant autour du véhicule, vous pouvez évaluer l'écart avec l'obstacle.

L'indication optique des segments fonctionne de la manière suivante :

Segments blancs : vous verrez un segment blanc si l'obstacle ne se trouve pas sur la trajectoire du véhicule ou si le sens de la marche est opposé à son emplacement.

Segments jaunes : sont indiqués par ces derniers les obstacles se trouvant sur la trajectoire du véhicule à plus de 30 cm de distance du véhicule.

Segments rouges : sont indiqués par cette couleur les segments se trouvant à une distance inférieure à 30 cm.

Avec les autoradios SEAT Media System Plus/Nav System, de plus, une étoile jaune signalera le parcours attendu du véhicule en fonction de l'angle de rotation du volant.

Si l'obstacle se trouve dans le sens de circulation du véhicule, le signal sonore correspondant retentira.

À mesure que le véhicule s'approche d'un obstacle, les segments s'afficheront de plus en plus proches du véhicule. Lorsque l'avant-dernier segment apparaît, cela signifie que vous avez atteint la zone de collision. Dans la zone de collision, les obstacles sont représentés en rouge (y compris ceux hors du par-

cours). N'avancez (ou ne reculez) plus **»»** **!** au chapitre Généralités à la page 247 **»»** **!** au chapitre Généralités à la page 247 !

Régler les indications et les signaux sonores

Les indications et les signaux sonores sont réglés dans l'Easy Connect*.

Activation automatique

on – l'option d'**Activation automatique** **»»** page 250 est activée.

off – l'option d'**Activation automatique** **»»** page 250 est désactivée.

Volume à l'avant*

Volume dans la zone avant et latérale.

Réglage/tonalité du son à l'avant*

Fréquence (sonorité) du son dans la zone avant.

Volume à l'arrière*

Volume dans la zone arrière.

Réglage/tonalité du son à l'arrière*

Fréquence (sonorité) du son dans la zone arrière.

Réduction du volume

Lorsque l'aide au stationnement sera activée, le volume de la source audio/vidéo active sera réduit en fonction de l'option choisie.

Messages d'erreur

Si, lorsque l'Aide au stationnement est activée ou à son activation, un message indiquant une erreur de l'Aide au stationnement s'affiche sur le combiné d'instruments, il existe une anomalie dans le système.

Si l'anomalie ne disparaît pas avant d'éteindre le contact, la prochaine fois que vous activerez l'Aide au stationnement en passant la marche arrière, elle ne sera pas indiquée.

Aide au stationnement Plus*

En cas de panne de l'Aide au stationnement, un message indiquant une erreur de l'Aide au stationnement s'affiche sur le tableau de bord et la LED de la touche **P_{MS}** clignote.

Si un capteur est défectueux, le symbole  apparaît devant/derrière le véhicule sur l'écran Easy Connect. En cas de défaut sur l'un des capteurs arrière, seuls les obstacles présents dans les zones **A** et **B** » fig. 219 s'afficheront. En cas de défaut sur l'un des capteurs avant, seuls les obstacles présents dans les zones **C** et **D** s'afficheront.

Ne tardez pas trop pour vous rendre chez un atelier spécialisé afin de réparer le défaut.

Dispositif d'attelage

Sur les véhicules avec attelage pour remorque monté d'usine, lorsque la remorque est connectée électriquement, les capteurs arrière d'Aide au stationnement ne s'activeront pas en cas de passage en marche arrière, de placement du levier sélecteur en position **R** ou de pression sur la touche **P_{MS}**.

Aide au stationnement Plus

La distance vis-à-vis d'obstacles éventuels à l'arrière du véhicule ne s'affichera pas à l'écran et ne sera pas indiquée par des signaux sonores.

À l'écran du système Easy Connect, seuls seront indiqués les objets détectés à l'avant et la visualisation de la trajectoire ne sera pas affichée.

Fonction freinage en cours de manœuvre*

✓ Uniquement valide pour l'Aide au stationnement Plus

Lorsqu'un obstacle est détecté au cours d'une marche arrière, la fonction de freinage en cours de manœuvre active le freinage

d'urgence. En fonction de l'équipement, la fonction de freinage en cours de manœuvre peut également activer un freinage d'urgence pendant la marche avant.

La fonction de freinage d'urgence sert à réduire le risque de collision. La vitesse du véhicule ne doit pas être supérieure à 10 km/h.

La fonction de freinage en cours de manœuvre s'active ou se désactive lorsque le feu de stationnement est respectivement allumé ou éteint. Si un freinage d'urgence a été activé, la fonction restera inactive jusqu'au prochain passage de vitesse.

Les limitations liées à l'Aide au stationnement s'appliquent.

La fonction freinage en cours de manœuvre se règle dans le système Easy Connect avec la touche **(CAR)** et les boutons de fonction **(RÉGLAGES)** et **(Stationner et manœuvrer)**.

- **on** – permet l'utilisation de la fonction freinage en cours de manœuvre.
- **off** – ne permet pas l'utilisation de la fonction freinage en cours de manœuvre.

Suppression temporaire du freinage d'urgence

- En cas de désactivation de la fonction avec la touche de **(Freinage en cours de manœuvre)** qui apparaît à l'écran de l'**Aide au stationnement** du système Easy Connect.

- En cas d'ouverture de l'une des portes de la voiture, du coffre à bagages ou du capot.

Assistant de marche arrière « Rear View Camera »*

Avertissements d'utilisation et sécurité

AVERTISSEMENT

- L'assistant de marche arrière ne permet pas de calculer avec précision la distance à laquelle se trouvent les obstacles (personnes, véhicules, etc.) et ne peut dépasser les limites propres du système, c'est pourquoi son utilisation pourrait provoquer des accidents et des blessures graves s'il est utilisé négligemment ou sans l'attention appropriée. Le conducteur doit toujours surveiller l'environnement pour garantir une conduite sûre.
- L'objectif de la caméra augmente et déforme le champ visuel, et les objets peuvent être observés sur l'écran de façon différente de la réalité ou peu précise. La perception des distances est également déformée en raison de cet effet.
- En raison de la résolution de l'écran ou des conditions de lumière insuffisantes, certains objets pourront ne pas être vus ou uniquement de façon peu claire. Veuillez particulièrement faire attention aux poteaux, clôtures, barrières ou arbres de petites tailles, qui

pourraient endommager le véhicule sans être vus dans l'écran.

- L'assistant de marche arrière a également des angles morts dans lesquels ni des personnes ni des objets ne peuvent être vus (peut-être enfants, animaux et certains objets pourraient ne pas être détectés dans son champ de vision). Ayez toujours sous contrôle l'environnement du véhicule.
- Conservez l'objectif de la caméra propre, sans neige ni givre et ne le couvrez pas.
- Le système ne remplace en aucun cas la vigilance du conducteur. Surveillez toujours la manœuvre de stationnement, ainsi que l'environnement du véhicule. Adaptez toujours la vitesse et le style de conduite aux conditions de visibilité, à la météo, à la chaussée et à la circulation.
- Ne vous laissez pas distraire de la circulation avec les images sur l'écran.
- Les images de l'assistant de marche arrière sur l'écran sont uniquement bidimensionnelles. Par manque de profondeur spatiale, les objets qui dépassent ou les cavités de la chaussée, par exemple, pourraient être vus avec difficulté ou ne pas être vus du tout.
- La charge du véhicule modifie la représentation des lignes d'orientation projetées. La largeur qu'elles représentent diminue avec le niveau de charge du véhicule. Faites particulièrement attention à l'environnement du véhicule lorsque l'intérieur ou le coffre à bagages est particulièrement chargé.
- Dans les situations suivantes, les objets ou les autres véhicules sont vus de façon plus

rapprochée ou plus lointaine sur l'écran par rapport à la réalité. Faites particulièrement attention :

- Si vous passez d'une surface plate à une pente.
- Si vous passez d'une pente à une surface plate.
- Si le véhicule est très chargé à l'arrière.
- Si le véhicule s'approche d'objets qui ne se trouvent pas à la surface du sol ou qui dépassent du sol. Ces objets peuvent rester en dehors de l'angle de vision de la caméra lorsque l'on circule en marche arrière.

Nota

- Il est important de faire particulièrement attention lorsque le conducteur n'est pas encore familiarisé avec le système.
- L'assistant de marche arrière n'est pas disponible si le hayon du véhicule est ouvert.

Instructions d'utilisation

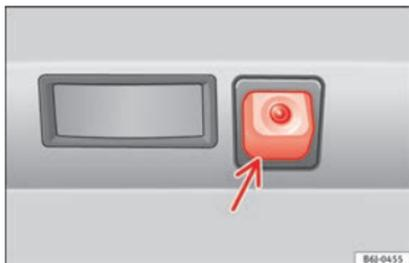


Fig. 223 Sur le pare-chocs arrière : emplacement de la caméra de l'assistant de marche arrière.

Une caméra incorporée au pare-chocs arrière aide le conducteur à se garer en arrière ou à manœuvrer » **fig. 223**. L'image de la caméra s'affiche à côté des lignes d'orientation projetées par le système sur l'écran du système Easy Connect. Sur la partie inférieure de l'écran, on observe une partie du pare-chocs correspondant à la zone d'immatriculation qui servira de référence à l'utilisateur.

Réglages de l'assistant de marche arrière

L'assistant de marche arrière fournit à l'utilisateur la possibilité de régler la *luminosité*, la *contraste* et les *couleurs* de l'image.

Pour effectuer ces réglages :

- Arrêtez le véhicule dans un endroit sûr.

- Activez le frein de stationnement.
- Mettez le contact d'allumage.
- Le cas échéant, allumez le système Easy Connect.
- Passez en marche arrière ou placez le levier sélecteur en position **R**.
- Appuyez sur le bouton de fonction **⚡** qui se trouve à droite de l'image.
- Effectuez les réglages souhaités dans le menu en appuyant sur les boutons de fonction **-/+**, ou en utilisant le bouton amovible correspondant.

Conditions nécessaires pour se garer et manœuvrer avec l'assistant de marche arrière

Dans les cas suivants, le système ne devra pas être utilisé :

- Si une image fiable n'est pas affichée ou si elle est déformée, par exemple, en cas de mauvaise visibilité ou si l'objectif est sale.
- Si la zone située derrière le véhicule s'affiche avec peu de clarté ou de façon incomplète.
- Si le véhicule est très chargé à l'arrière.
- Si la position ou l'angle de montage de la caméra est modifié, par exemple, suite à une collision par l'arrière. Faites contrôler le système par un atelier spécialisé.

Se familiariser avec le système

Pour se familiariser avec le système, les lignes d'orientation et sa fonction, SEAT recommande de s'exercer au stationnement et aux manœuvres avec l'assistant de marche arrière dans un lieu sans trop de circulation ou sur un parking lorsque les conditions météorologiques et de visibilité sont bonnes.

Nettoyer l'objectif de la caméra

Maintenez l'objectif de la caméra propre et exempt de neige et de givre :

- Vaporisez du nettoyant pour glaces à base d'alcool et de commercialisation courante sur l'objectif, puis nettoyez-le à l'aide d'un chiffon sec.
- Éliminez la neige à l'aide d'un grattoir.
- Éliminez le givre à l'aide d'un spray antigel.

ⓘ ATTENTION

- **N'utilisez jamais de produit d'entretien abrasif pour nettoyer l'objectif de la caméra.**
- **N'utilisez jamais de l'eau tiède ou chaude pour enlever la neige ou le givre sur l'objectif de la caméra. Cela risquerait d'endommager l'objectif.**

Se garer et manœuvrer avec l'assistant de marche arrière

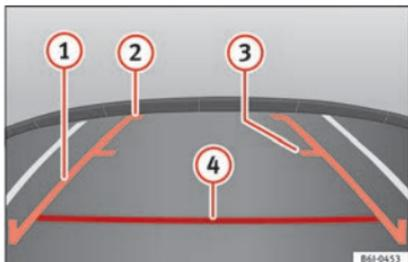


Fig. 224 Affichage à l'écran du système Easy Connect : lignes d'orientation.

Activation et désactivation du système

- L'assistant de marche arrière s'active lorsque le contact est mis ou le moteur est allumé, en enclenchant la marche arrière (boîte mécanique) ou en mettant le levier sélecteur sur la position **R** (boîte automatique).
- Le système se déconnecte 8 secondes après avoir enlevé la marche arrière (boîte mécanique) ou après avoir sorti le levier sélecteur de la position **R** (boîte automatique). Le système se désactivera de même immédiatement après avoir éteint le contact.

- Quand la vitesse de 15 km/h (9 mph) est dépassée et que la marche arrière est engagée, la caméra cesse d'émettre l'image.

En combinaison avec le système d'Aide au stationnement Plus »» page 246 l'image de la caméra cessera de s'afficher immédiatement dès le désengagement de la marche arrière ou le retrait du levier sélecteur de la position **R**, remplacée par l'affichage des informations optiques fournies par le système d'Aide au stationnement.

En combinaison avec ce système, il est également possible de cacher l'image de l'assistant de marche arrière :

- En appuyant à l'écran sur l'une des touches du système d'infodivertissement.
- OU : en appuyant sur l'image miniature du véhicule qui s'affiche à gauche de l'écran (qui affiche alors le mode plein écran du système optique de l'Aide au stationnement Plus).

Pour revenir à l'image de l'assistant de marche arrière :

- Désengagez la marche arrière ou changez le levier sélecteur de position, puis engagez

de nouveau la marche arrière ou ramenez le levier sélecteur en position **R**.

- OU : Appuyez sur le bouton de fonction **RVC**¹⁾

Signification des lignes d'orientation

»» **fig. 224**

- ① **Lignes latérales** : prolongement du véhicule (environ la largeur du véhicule plus les rétroviseurs) sur la surface de la chaussée.
- ② **Fin des lignes latérales** : la zone marquée en vert se termine environ 2 m derrière le véhicule sur la surface de la chaussée.
- ③ **Ligne intermédiaire** : indique une distance d'environ 1 m derrière le véhicule sur la chaussée.
- ④ **Ligne horizontale rouge** : indique une distance de sécurité d'environ 40 cm à l'arrière du véhicule sur la surface de la chaussée.

Manœuvre de stationnement

- Mettez le véhicule devant une place de stationnement et passez la marche arrière (boîte mécanique) ou mettez le levier sélecteur sur la position **R** (boîte automatique).

¹⁾ AVERTISSEMENT : le bouton de fonction **RVC** ne sera disponible que si la marche arrière est engagée ou si le levier sélecteur se trouve en position **R**.



- Reculez lentement et tournez le volant de façon à ce que les lignes d'orientation latérales conduisent à la place de stationnement.
- Orientez le véhicule dans la place de stationnement de façon à ce que les lignes d'orientation latérales soient parallèles à celle-ci.

Dispositif d'attelage pour remorque et remorque

Dispositif d'attelage pour remorque*

Introduction

Le dispositif d'attelage pour remorque monté d'usine ou de la gamme des accessoires d'origine SEAT dont votre véhicule est équipé respecte toutes les recommandations techniques et les dispositions légales nationales relatives à la circulation avec remorque.

Pour le raccordement électrique de la remorque au véhicule, ce dernier dispose d'un connecteur à 13 broches. Si la remorque dispose d'un **connecteur à 7 broches**, l'adaptateur correspondant disponible en tant qu'accessoire SEAT d'origine peut être utilisé.

Le poids maximal sur flèche de la remorque est de **80 kg**.

AVERTISSEMENT

- Avant chaque voyage, contrôlez le réglage correct et la fixation de la boule amovible dans son logement lorsqu'elle est installée.
- Si la boule amovible n'est pas correctement installée et fixée, elle ne doit pas être utilisée.

- N'utilisez pas le dispositif d'attelage pour remorque s'il est endommagé ou incomplet.
- Ne modifiez pas et ne réparez pas le dispositif d'attelage pour remorque.
- Ne retirez jamais la boule amovible lorsque la remorque y est attelée.

ATTENTION

Manipulez la boule amovible avec précaution afin d'éviter d'endommager la peinture du pare-chocs.

Nota

Remorquer le véhicule à l'aide de la boule amovible » page 97.

Description

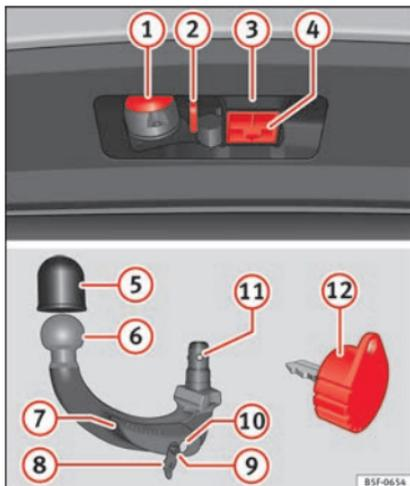


Fig. 225 Support du dispositif d'attelage pour remorque/boule amovible/clé

En fonction du pays ou de la version, la boule amovible du dispositif d'attelage pour remorque se trouve :

- sous le plancher de chargement du coffre à bagages,
- **ou**, sur le plancher de chargement du coffre à bagages, dans un sac attaché aux œillets d'arrimage.

La boule d'attelage est montée et démontée manuellement.

Le dispositif d'attelage est fourni avec une clé.

Légende de la »» **fig. 225**

- 1 Connecteur à 13 broches
- 2 Œillet de sécurité
- 3 Logement crochet
- 4 Cache logement crochet
- 5 Cache de protection pour boule
- 6 Boule amovible
- 7 Levier de verrouillage
- 8 Cache de serrure
- 9 Broche de déverrouillage
- 10 Serrure
- 11 Boules de verrouillage
- 12 Clé

i Nota

Si vous perdez la clé, faites appel à un atelier spécialisé.

Placement en position de réserve

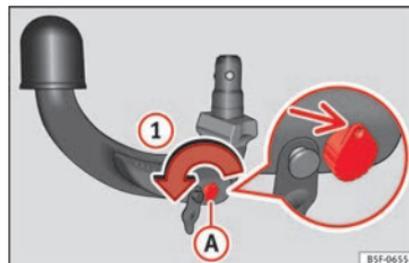


Fig. 226 Étape 1 :

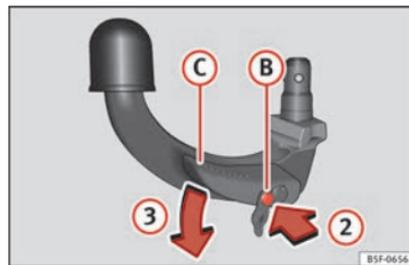


Fig. 227 Étape 2 :

Avant de procéder au montage, placez la boule amovible en position de réserve en suivant les deux étapes suivantes. »»

Étape 1 :

- Tournez la clé dans le sens de la flèche ① jusqu'à ce que la partie trouée de la clé atteigne sa position supérieure »» fig. 226.

Étape 2 :

- Saisissez la boule amovible sous le cache de protection.
- Appuyez sur la broche de déverrouillage ② dans le sens de la flèche ② et appuyez simultanément sur le levier ③ dans le sens de la flèche ③ jusqu'à la butée »» fig. 227.

Le levier se bloque dans cette position.

Position de réserve

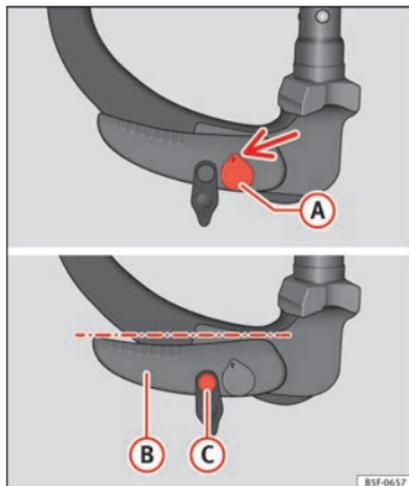


Fig. 228 Position de réserve : position du levier et de la broche de déverrouillage

Position de réserve réglée correctement

- La clé ① »» fig. 228 se trouve en position de déverrouillage (la partie trouée de la clé est visible vers le haut).
- Le levier ② »» fig. 228 se trouve en position inférieure.
- Il est possible de déplacer la broche de déverrouillage ③ »» fig. 228.

La boule amovible ainsi réglée est prête pour l'installation.

ⓘ ATTENTION

La clé ne peut pas être retirée ni tournée en position de réserve.

Monter la boule amovible - Étape 1

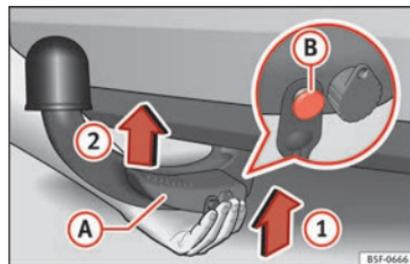


Fig. 229 Placer la boule amovible/broche de déverrouillage à l'état déplié

Installer la boule amovible

- Retirez le cache du logement du crochet ④ »» fig. 225 vers le bas.
- Placez la boule amovible en position de réserve »» page 257.
- Tenez la boule amovible **par en bas** »» fig. 229 et encastrez-la dans le logement du crochet en suivant le sens de la flèche ① jusqu'à entendre un clic »» ⚠.

Le levier **A** tourne **automatiquement** dans le sens de la flèche **2** vers le haut et la broche de déverrouillage **B** sort vers l'extérieur (sa partie rouge et verte est visible) » » **⚠**.

Si le levier **A** ne tourne pas automatiquement ou que la broche de déverrouillage **B** ne sort pas vers l'extérieur, il faudra retirer la boule amovible en tournant le levier jusqu'à la butée vers le bas depuis le renforcement du logement, et nettoyer les surfaces d'appui de la boule amovible ainsi que du renforcement.

⚠ AVERTISSEMENT

- En fixant la boule amovible, les mains doivent être tenues à l'écart du mouvement de rotation du levier. Vous risquez de vous blesser les doigts !
- N'essayez jamais de tirer en forçant le levier vers le haut pour tourner la clé. La boule amovible ne se fixerait pas correctement !

Monter la boule amovible - Étape 2

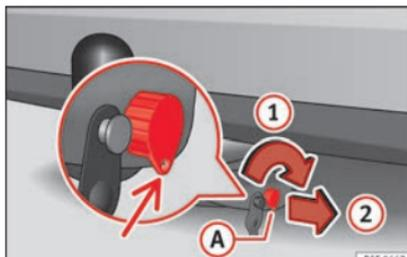


Fig. 230 Verrouiller la serrure

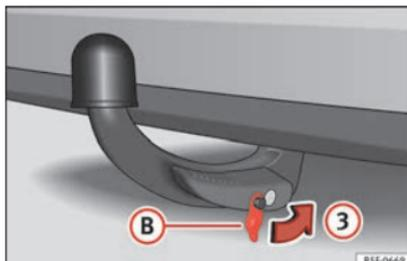


Fig. 231 Placer le cache sur la serrure

La première étape ne doit pas être sautée » » page 258, Monter la boule amovible - Étape 1!

- Tournez la clé **A** dans le sens de la flèche **1** jusqu'à ce que la partie trouée de la clé atteigne sa position inférieure » » fig. 230.
- Retirez la clé dans le sens de la flèche **2**.

- Placez le cache **B** sur la serrure dans le sens de la flèche **3** » » fig. 231 » » **⚠**.
- Vérifiez la fixation correcte de la boule amovible » » page 259.

⚠ ATTENTION

- Après le retrait de la clé, placez toujours le cache sur le logement du levier de commande. Si la serrure est sale, il est impossible d'introduire la clé.
- Maintenez toujours propre le renforcement de logement du dispositif d'attelage pour remorque. La saleté empêche la fixation sûre de la boule amovible !
- Si la boule amovible est démontée, placez toujours le cache sur le logement du crochet.

Contrôler la fixation correcte

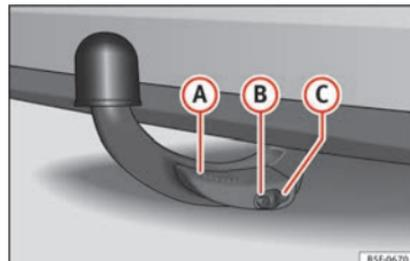


Fig. 232 Boule amovible fixée correctement » »

Avant chaque utilisation de la boule amovible, assurez-vous que celle-ci soit correctement fixée.

Boule amovible fixée correctement

- La boule amovible ne se libère pas du renfoncement du logement après une forte « secousse ».
- Le levier **(A)** » » fig. 232 est totalement relevé.
- La broche de déverrouillage **(B)** » » fig. 232 ressort complètement (sa partie rouge et verte est visible).
- La clé est retirée.
- Le cache **(C)** » » fig. 232 est mis en place sur la serrure.

⚠ AVERTISSEMENT

Le dispositif d'attelage pour remorque ne doit être utilisé que si la boule amovible a été bloquée correctement !

Retirer la boule amovible - Étape 1

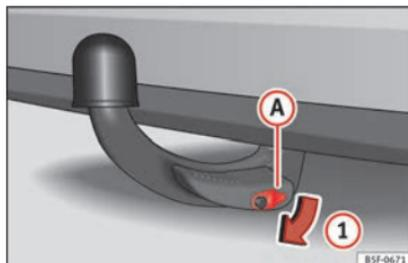


Fig. 233 Retirer le cache de la serrure

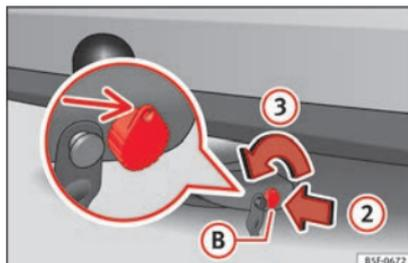


Fig. 234 Déverrouiller la serrure

- Retirez le cache **(A)** de la serrure dans le sens de la flèche **(1)** » » fig. 233.
- Introduisez la clé **(B)** dans la serrure dans le sens de la flèche **(2)** » » fig. 234.
- Tournez la clé dans le sens de la flèche **(3)** de manière à ce que la partie trouée de la clé soit visible vers le haut.

⚠ AVERTISSEMENT

Ne démontez jamais la boule amovible lorsque la remorque y est attelée.

i Nota

Avant de retirer la boule amovible, nous vous recommandons de placer le cache de protection sur la tête sphérique.

Retirer la boule amovible - Étape 2

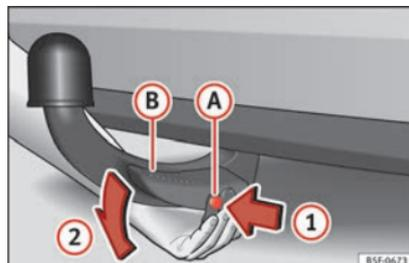


Fig. 235 Libérer la boule amovible

La première étape ne doit pas être sautée » » page 260, Retirer la boule amovible - Étape 1!

Libérer la boule amovible

- Saisissez la boule amovible par le bas.
- Appuyez sur la broche de déverrouillage **(A)** dans le sens de la flèche **(1)** jusqu'à la butée

et appuyez simultanément sur le levier **B** dans le sens de la flèche **2** jusqu'à la butée .

Dans cette position, la boule amovible est libérée et tombe librement vers le bas. Si cela ne se produit pas lorsqu'elle est libérée, il faut appuyer sur la boule depuis le bas avec l'autre main.

La boule amovible se verrouille en même temps en position de réserve et est ainsi prête à être introduite de nouveau dans le logement du crochet **»** **1**.

• Placez le cache **4** **»** **fig. 225** sur son logement.

AVERTISSEMENT

Ne laissez jamais traîner la boule amovible dans le coffre à bagages. Cela pourrait causer des dommages dans le coffre à bagages en cas de freinage brusque et mettre en danger la sécurité des passagers du véhicule !

ATTENTION

• Si le levier est maintenu en place et qu'il n'est pas poussé vers le bas jusqu'à la butée, après le retrait de la boule amovible, il restera vers le haut et ne se fixera pas en position de réserve. La boule amovible doit être placée dans cette position avant le montage suivant.

• Maintenez la boule amovible en position de réserve avec la clé introduite dans le boîtier tout en la déposant vers le bas du côté opposé à celui de la clé. Vous risquez d'endommager la clé !

• En manipulant le levier, il ne faut pas exercer de pression trop forte (par ex. ne pas grimper dessus) !

Nota

Retirez la saleté de la boule amovible avant de la ranger avec l'outillage de bord.

Fonctionnement et entretien

Fermez le renforcement de logement avec le cache pour que la saleté ne puisse pas y pénétrer.

Avant d'atteler une remorque, vérifiez toujours la tête sphérique et appliquez-y une graisse lubrifiante appropriée si nécessaire.

Utilisez le cache de protection pour ranger la boule amovible et ainsi protéger le coffre à bagages de la saleté.

S'il y a de la saleté, nettoyez les surfaces du renforcement de logement et traitez-les avec un produit d'entretien adapté.

ATTENTION

La zone supérieure du logement du crochet est pourvue de graisse lubrifiante. Vérifiez que la graisse n'a pas disparu.

Conduite avec remorque

Quels sont les points à observer lors de la traction d'une remorque ?

S'il est doté des équipements techniques adéquats, le véhicule peut être également utilisé pour tracter une remorque.

Pour l'installation d'un dispositif d'attelage **en deuxième monte** **»** page 266.

Connecteur

Votre véhicule dispose d'un connecteur à 13 broches pour la connexion électrique entre le véhicule et la remorque.

Dans le cas où la remorque est équipée d'un **connecteur à 7 broches**, il faudra utiliser un câble adaptateur. Vous pourrez vous le procurer auprès d'un Service Technique.

Poids tracté/poids sur flèche

Il ne faut pas dépasser le poids tracté autorisé. Si vous n'exploitez pas le poids tracté maximum autorisé, vous pourrez gravir des pentes à plus forte déclivité.

Les poids tractés indiqués ne sont valables que pour des **altitudes** qui ne dépassent pas 1 000 m au dessus du niveau de la mer. Plus l'altitude est élevée, plus le rendement du moteur et la tenue en côte diminuent du fait de la densité décroissante de l'air et, par conséquent, plus le poids tracté autorisé diminue proportionnellement à l'altitude. Le poids total autorisé de l'ensemble véhicule tracteur/remorque doit être réduit de 10 % tous les 1 000 m d'altitude. Le poids total roulant s'obtient en additionnant le poids du véhicule chargé à celui de la remorque chargée. Le **poids sur flèche autorisé** sur la boule d'attelage doit être utilisé au maximum, sans toutefois le dépasser.

Les indications de **poids tracté** et de **poids sur flèche** figurant sur la plaque du constructeur du dispositif d'attelage ne constituent que des valeurs de contrôle du dispositif. Les données relatives au véhicule se situent fréquemment *en-deçà* de ces valeurs, reportez-vous au Livre de Bord du véhicule ou à la section » chapitre Caractéristiques techniques.

Répartition de la charge

Répartissez la charge dans la remorque en veillant à placer les objets lourds le plus près possible de l'essieu. Attachez solidement les objets pour les empêcher de glisser.

Pression de gonflage des pneus

La pression de gonflage maximale des pneus est indiquée sur un autocollant apposé sur la face intérieure de la trappe à carburant. La pression des pneus de la remorque correspond à celle préconisée par le fabricant de la remorque.

Rétroviseurs extérieurs

Si les rétroviseurs de série ne vous offrent pas une visibilité suffisante de la circulation derrière la remorque, vous devez faire monter des rétroviseurs extérieurs supplémentaires. Ces deux rétroviseurs extérieurs doivent être fixés sur des bras rabattables. Réglez-les de façon à obtenir un champ de vision suffisant vers l'arrière.

Câble de remorquage

Utilisez toujours un câble de remorquage entre le véhicule et la remorque » page 262.

Feux arrière de la remorque

Les feux arrière de la remorque devront respecter les dispositions légales correspondantes » page 262.

AVERTISSEMENT

Ne transportez jamais personne dans une remorque, car ces personnes seraient en grand danger.

Nota

- **Si vous tractez souvent une remorque, nous vous conseillons, en raison de la plus grande sollicitation du véhicule, de faire réviser ce dernier plus souvent, même entre les échéances d'entretien.**
- **Renseignez-vous pour savoir si des directives particulières sur la traction d'une remorque sont applicables dans votre pays.**

Attelage et connexion de la remorque



Fig. 236 Représentation schématique : attribution des broches de la prise de courant de la remorque.

Légende de la représentation schématique

» **fig. 236 :**

Broche	Signification
--------	---------------

1	Clignotant gauche
---	-------------------

Légende de la représentation schématique

» fig. 236 :

Broche	Signification
2	Feux arrière de brouillard
3	Masse, broches 1, 2, 4 à 8
4	Clignotant droit
5	Feu de recul droit
6	Feu stop
7	Feu de recul gauche
8	Feux de recul
9	Positif permanent
10	Câble sans charge positive
11	Masse, broche 10
12	Non attribué
13	Masse, broche 9

Prise de courant de la remorque

Pour le raccordement électrique de la remorque au véhicule tracteur, ce dernier dispose d'une prise de courant à 13 broches. Si le système détecte qu'une remorque a été électriquement raccordée, les consommateurs de la remorque reçoivent une tension électrique par le raccordement électrique.

La broche 9 dispose de positif permanent. L'éclairage intérieur de la remorque peut ainsi fonctionner. La broche 10 reçoit uniquement de la tension lorsque le moteur est en marche. La batterie d'une caravane par exemple est chargée par le câble de charge (broche 10).

La broche 9 et la broche 10 ne doivent pas être raccordées entre elles pour éviter une décharge ou une détérioration de la batterie du véhicule.

Les câbles de masse, la broche 3, la broche 11 et la broche 13 ne devront jamais être raccordés entre eux pour ne pas provoquer de surcharge du système électrique.

Si la remorque dispose d'un **connecteur à 7 contacts**, il faudra utiliser un câble adaptateur adéquat. Dans ce cas, la fonction de la broche 10 ne sera pas disponible.

Consommation électrique maximale de la remorque

Feux stop (au total)	84 watts
Feux clignotants, de chaque côté	42 watts
Feux de position (au total)	100 watts
Feux arrière (au total)	42 watts
Feux arrière de brouillard	42 watts

Ne dépassez jamais les valeurs indiquées !

Nota

- Si les feux arrière de la remorque ne sont pas correctement raccordés, le système électronique du véhicule peut être endommagé.
- Si la remorque consomme trop d'énergie électrique, le système électronique du véhicule peut être endommagé.
- Ne raccordez jamais directement le système électrique de la remorque aux connexions électriques des groupes des feux arrière ou à d'autres sources d'alimentation. Utilisez uniquement les connexions prévues pour l'alimentation en courant de la remorque.

Boule du dispositif d'attelage*

La boule d'attelage est livrée avec une notice expliquant comment la mettre en place et la retirer correctement.

AVERTISSEMENT

Il faut fixer solidement la boule d'attelage dans le coffre à bagages pour éviter qu'elle soit projetée en cas de freinage brusque et blesse les occupants.

Nota

- Pour des raisons légales, la boule doit être retirée en cas de conduite sans remorque si elle masque la plaque d'immatriculation.

Conduire avec une remorque

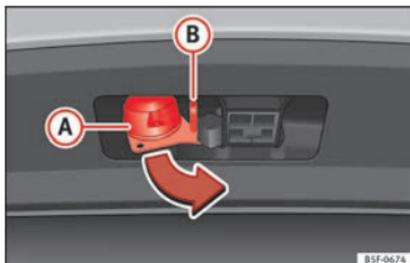


Fig. 237 Tourner le connecteur à 13 broches

Avant de démarrer

- Saisissez le connecteur à 13 broches par la zone (A) et retirez-le dans le sens de la flèche »» fig. 237.
- Retirez le cache de protection (5) »» fig. 225 vers le haut.

Arrivé à destination

- Saisissez le connecteur à 13 broches par la zone (A) et introduisez-le dans le sens inverse de celui de la flèche »» fig. 237.
- Placez le cache de protection (5) »» fig. 225 sur la tête sphérique.

Œillet de sécurité

L'œillet de sécurité (B) »» fig. 237 sert à attacher le câble de retenue de la remorque.

Lorsqu'il est attaché à l'œillet de sécurité, le câble de retenue doit **se plier** à toutes les positions de la remorque vis-à-vis du véhicule (virages prononcés, marche arrière, etc.).

Projecteurs

L'avant du véhicule peut se relever lorsque la remorque est attachée et la lumière peut éblouir le reste de la circulation.

Adaptez la hauteur des phares à l'aide de la molette de réglage de la portée lumineuse¹⁾.

⚠ AVERTISSEMENT

- **N'utilisez jamais l'œillet de sécurité pour remorquer !**
- **Adaptez la vitesse de conduite à l'état de la chaussée et aux conditions de circulation.**
- **Les travaux sur le système électrique doivent uniquement être effectués par des ateliers spécialisés.**
- **Il ne faut jamais raccorder directement le système électrique de la remorque aux connexions électriques des feux arrière ou à d'autres sources de courant.**

- **Après avoir attaché la remorque et branché la prise, il faut vérifier le fonctionnement des feux arrière de la remorque.**

i Nota

- **S'il y a une panne de l'éclairage de la remorque, vérifiez les fusibles de la boîte à fusibles du tableau de bord »» page 58.**
- **En raison du contact entre le câble de retenue et l'œillet de sécurité, une usure mécanique de la protection de surface de l'œillet peut se produire. Cette usure n'entrave aucunement le fonctionnement de l'œillet de sécurité et ne provoque aucune panne, et est exclue de la garantie.**
- **Lorsque la remorque est attelée et dételée, le frein à main du véhicule tractant doit être appliqué.**

Système d'alarme antivol

Lorsque le véhicule est verrouillé, l'alarme s'active en cas de coupure de la connexion électrique avec la remorque.

Débranchez toujours le système d'alarme antivol avant d'atteler ou de dételé une remorque »» page 135.

¹⁾ Cela n'est pas valable pour les véhicules avec phares au bi-xénon.

Conditions d'intégration d'une remorque au système d'alarme antivol.

- Le véhicule est équipé d'usine d'un système d'alarme antivol et d'un dispositif d'attelage pour remorque.
- La remorque est électriquement raccordée par le biais du connecteur de la remorque au véhicule tractant.
- Le système électrique du véhicule et de la remorque est prêt à fonctionner.
- Le véhicule est verrouillé avec la clé de contact et le système d'alarme antivol est activé.

ⓘ ATTENTION

Pour des raisons techniques, les remorques avec feux arrière de type LED ne sont pas intégrées au système d'alarme antivol.

Conseils pour la conduite

Une prudence toute particulière s'impose en cas de conduite avec une remorque.

Répartition du poids

La configuration véhicule à vide/remorque chargée est des plus défavorables en termes de répartition du poids. Si, malgré tout, vous devez voyager dans ces conditions, roulez très lentement !

Vitesse

La stabilité directionnelle de l'ensemble véhicule/remorque devient moins bonne lorsque la vitesse augmente. Par conséquent, ne roulez pas jusqu'aux vitesses maximales autorisées si l'état de la route ou les conditions météorologiques (danger en cas de vents forts) s'avèrent défavorables. Cette recommandation est particulièrement applicable en cas de pente prononcée.

Dans tous les cas, la vitesse devra être immédiatement réduite au moindre **mouvement de balancement** de la remorque. N'essayez jamais de « redresser » l'ensemble véhicule tracteur/remorque en accélérant.

Freinez à temps. Lorsqu'il s'agit d'une remorque avec **frein par énergie cinétique**, freinez *d'abord doucement* puis plus énergiquement. De cette manière, vous éviterez les secousses qui pourraient se produire suite au blocage des roues de la remorque. Rétrogradez suffisamment tôt avant une pente prononcée afin de bénéficier du frein-moteur.

Surchauffe

Surveillez l'indicateur de température du liquide de refroidissement si, par très grande chaleur, vous devez gravir une longue pente avec un faible rapport de boîte de vitesses et un régime-moteur élevé » **page 118.**

Programme électronique de stabilité*

Le système ESC* permet de stabiliser la remorque en cas de dérapage ou de balancement.

Installation d'un dispositif d'attelage en deuxième monte*

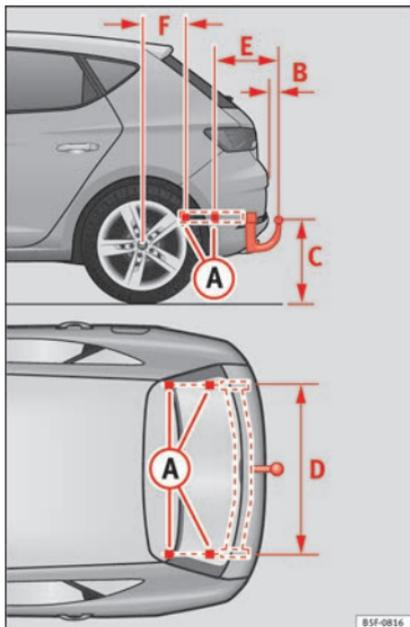


Fig. 238 Points de fixation du dispositif de remorquage.

Le montage ultérieur d'un dispositif d'attelage doit être réalisé conformément aux instructions du fabricant.

Les points de fixation **(A)** du dispositif d'attelage se trouvent sur le soubassement du véhicule.

La distance entre le centre de la boule d'attelage et le sol ne devra jamais être inférieure à la cote indiquée, même lorsque le véhicule est en pleine charge, y compris avec le poids sur flèche maximum.

Cotes de fixation du dispositif d'attelage

(B)	65 mm (minimum)	
(C)	350 mm à 420 mm (véhicule au maximum de charge)	
(D)	1 040 mm	
(E)	317 mm	
(F)	LEON/LEON SC	LEON ST
	319 mm	596 mm

Installation d'un dispositif d'attelage

- L'utilisation de la remorque requiert un effort supplémentaire au véhicule. Avant l'installation d'un dispositif de remorquage en deuxième monte, adressez-vous à un Service Technique pour savoir s'il faut adapter le système de refroidissement de votre véhicule.

- Respectez les dispositions légales en vigueur dans votre pays (montage d'un témoin séparément, par exemple).
- Certaines pièces, telles que le pare-chocs arrière, par exemple, doivent être démontées

puis remontées. De plus, les vis de fixation du dispositif d'attelage doivent être serrées à l'aide d'une clé dynamométrique et une prise de courant raccordée à l'installation électrique du véhicule. Cette opération nécessite des connaissances techniques spécialisées et des outils spéciaux.

- Les indications de la figure ci-contre concernent les cotes et points de fixation qui doivent dans tous les cas être respectés lors de l'installation d'un dispositif d'attelage en deuxième monte.

⚠ AVERTISSEMENT

Confiez l'installation d'un dispositif d'attelage en deuxième monte à un atelier spécialisé.

- **Si le dispositif d'attelage n'est pas installé correctement, il existe un risque d'accident !**
- **Pour votre propre sécurité, tenez compte des indications figurant dans la notice de montage du fabricant du dispositif d'attelage.**

ⓘ ATTENTION

- **Si la prise de courant est mal raccordée, des dégâts peuvent être occasionnés à l'installation électrique du véhicule.**

i Nota

- **SEAT recommande de confier l'installation d'une attache de remorque en deuxième monte à un atelier spécialisé. Consultez votre concessionnaire SEAT, s'il est nécessaire de**

réaliser des modifications supplémentaires de votre véhicule.

- Pour certaines versions sportives, du fait de la conception spécifique de l'échappement, il n'est pas recommandé de monter un dispositif d'attelage de remorque traditionnel. Consultez votre partenaire SEAT.

Conseils

Soin et entretien

Accessoires et modifications techniques

Accessoires, pièces de rechange et travaux de réparation

Faites-vous conseiller avant d'acheter des accessoires et pièces de rechange.

Votre véhicule offre un haut niveau de sécurité active et passive. Pour la pose ultérieure d'accessoires ou le remplacement de certaines pièces, faites-vous conseiller par un partenaire SEAT. Votre partenaire SEAT vous informe volontiers sur l'utilité, les dispositions légales et les recommandations de l'usine concernant les accessoires et pièces de rechange.

Nous vous recommandons de n'utiliser pour votre véhicule que des **accessoires SEAT** et des **pièces d'origine SEAT®**. SEAT garantit la fiabilité, la sécurité et l'adéquation de ces pièces. Les partenaires SEAT en effectuent bien entendu aussi la pose de façon professionnelle.

Les **appareils installés en deuxième monte** et ayant une incidence directe sur la maîtrise du véhicule par son conducteur, comme les ré-

gulateurs de vitesse ou les **systèmes d'amortisseurs à régulation électronique**, doivent être porteurs du label **e** (marque d'homologation de l'Union européenne), et homologués pour votre véhicule.

Le raccordement de **dispositifs électriques supplémentaires** tels que les glacières électriques, les ordinateurs ou les ventilateurs, qui n'ont pas d'incidence directe sur la maîtrise du véhicule par son conducteur, n'est possible que si ces équipements sont porteurs du label **CE** (déclaration de conformité des fabricants au sein de l'Union européenne).

AVERTISSEMENT

Ne fixez jamais d'accessoires, tels que des supports de téléphone ou des porte-gobelets, sur les caches ou dans la zone de déploiement des airbags. Risque de blessures lors d'un accident avec déclenchement des airbags !

Modifications techniques

En cas de modifications techniques, nos directives doivent être respectées.

Toute intervention au niveau des composants électroniques, de leurs logiciels, du câblage et du transfert de données peut provoquer des dysfonctionnements. En raison de la mise en réseau des pièces électroniques, ces

perturbations peuvent également affecter des systèmes qui ne sont pas directement concernés. Ce qui signifie que la fiabilité de votre véhicule peut être fortement compromise, que votre véhicule peut présenter des signes d'usure prononcée et que, finalement, la validité du certificat de réception (feuille des mines, en France) de votre véhicule peut être annulée.

Vous comprendrez certainement que votre partenaire SEAT ne peut pas se porter garant des dommages causés par des travaux effectués de façon non appropriée.

Nous vous conseillons donc de faire effectuer les travaux par les partenaires SEAT et de n'utiliser que des **pièces d'origine SEAT®**.

AVERTISSEMENT

Les travaux et modifications effectués de façon non professionnelle sur votre véhicule peuvent provoquer des dysfonctionnements – risque d'accident.

Émetteurs-récepteurs radio et équipements à usage professionnel

Émetteurs-récepteurs radio fixes

L'installation en seconde monte dans le véhicule d'émetteurs-récepteurs radio est en général soumis à autorisation. SEAT autorise la

pose de tels équipements homologués à condition que :

- L'antenne doit être montée par un professionnel.
- L'antenne doit être montée à l'extérieur du véhicule (en utilisant des câbles blindés et un adaptateur d'antenne non réfléchissant).
- La puissance d'émission effective à la base de l'antenne ne dépasse pas 10 W.

Pour la pose et l'utilisation d'émetteurs-récepteurs radio *plus puissants*, renseignez-vous auprès d'un partenaire SEAT ou d'un atelier spécialisé.

Émetteurs-récepteurs radio mobiles

L'utilisation de téléphones mobiles ou d'émetteurs-récepteurs radio de commercialisation courante peut perturber le fonctionnement de l'électronique dans votre véhicule. Les causes peuvent être les suivantes :

- Absence d'antenne extérieure.
- Antenne extérieure mal montée.
- Puissance d'émission supérieure à 10 W.

C'est pourquoi vous ne devez pas faire fonctionner à l'intérieur du véhicule des appareils portables (téléphone mobile ou émetteur-récepteur radio) sans antenne extérieure ou avec une antenne extérieure montée de manière incorrecte »» ⚠.

En outre, tenez compte du fait que seule une antenne *extérieure* permet d'atteindre la portée maximale des appareils.

Équipement à usage professionnel

L'installation en deuxième monte d'appareils à usage domestique ou professionnel dans le véhicule n'est autorisée que s'ils n'ont pas d'incidence sur la maîtrise directe du véhicule par son conducteur et s'ils disposent d'un label **CE**. Quant aux appareils installés en deuxième monte qui peuvent avoir une incidence sur la maîtrise du véhicule par son conducteur, ils doivent toujours avoir été homologués pour votre véhicule et disposer du label **e**.

⚠ AVERTISSEMENT

Les téléphones mobiles ou émetteurs-récepteurs radio utilisés dans l'habitacle, sans antenne extérieure ou avec une antenne extérieure mal installée, peuvent causer des problèmes de santé dus à l'exposition à des champs électromagnétiques trop intenses.

i Nota

• L'installation en seconde monte d'appareils électriques ou électroniques dans ce véhicule affecte son homologation et peut mener, dans certaines circonstances, à l'annulation de son certificat de réception.

• **Veillez respecter les instructions d'utilisation des téléphones mobiles et émetteurs-récepteurs radio.**

Entretien et nettoyage

Généralités

Des soins réguliers et appropriés contribuent au **maintien de la valeur** de votre véhicule. De plus, il peut aussi conditionner le maintien de vos droits à la garantie en cas de dégâts dus à la corrosion ou de défauts de peinture sur la carrosserie.

Vous trouverez les **produits d'entretien** nécessaires chez les partenaires SEAT et dans les ateliers spécialisés. Veuillez vous conformer aux instructions figurant sur l'emballage.

⚠ AVERTISSEMENT

- En cas d'emploi abusif, les produits d'entretien peuvent être dangereux pour la santé.
- Rangez les produits d'entretien dans un lieu sûr, hors de portée des enfants. Risque d'empoisonnement !

🌿 Conseil antipollution

- Dans la mesure du possible, utilisez des produits respectueux de l'environnement.

- Les restes de produits d'entretien ne doivent pas être jetés aux ordures ménagères.

Entretien extérieur du véhicule

Laver le véhicule

Plus les restes d'insectes, les fientes d'oiseaux, les retombées résineuses sous les arbres, les poussières de la route, les pollutions industrielles, les taches de goudron, les particules de suie, le sel de déneigement et autres dépôts agressifs restent collés longtemps sur la surface extérieure du véhicule, plus leur action est destructrice. Les températures élevées, dues à un ensoleillement intense par exemple, renforcent leur action agressive.

Après la période de gel, lorsqu'il n'y a plus de sel sur les routes, procédez impérativement à un lavage intense du soubassement.

Installations de lavage automatique

Tenir compte des précautions habituelles avant un passage dans une installation de lavage automatique (fermer les glaces et le toit ouvrant). Consultez le responsable de l'installation de lavage automatique si votre véhicule possède des équipements spéciaux tels qu'un becquet, une galerie porte-bagages, une antenne radio, etc.

Pour le lavage, choisissez les installations de lavage sans brosses.

Lavage au nettoyeur haute-pression

Si vous utilisez un nettoyeur haute pression, respectez impérativement les consignes d'utilisation données par le fabricant. Ceci vaut en particulier pour la **pression** et la **distance** du jet. Respectez une distance suffisante par rapport aux matières élastiques telles que les flexibles en caoutchouc ou les matériaux isolants ainsi que par rapport aux capteurs d'aide au stationnement* qui se trouvent dans le pare-chocs arrière.

N'utilisez en aucun cas de **buses à jets ronds** ni de **fraises de nettoyage**.

Autocollants posés en usine

Les indications suivantes doivent être prises en compte pour éviter d'endommager les autocollants :

- Ne pas laver avec des appareils à haute pression.
- Pour enlever le gel ou la neige des autocollants, ne pas utiliser de grattoirs à vitre ou à gel.
- Ne pas polir les autocollants.
- Ne pas utiliser de chiffons ou d'éponges sales.
- Nettoyer de préférence avec une éponge douce et un savon neutre doux.

Lavage du véhicule à la main

Si vous lavez le véhicule à la main, arrosez-la avec de l'eau en abondance pour ramollir la saleté, puis rincez-la.

Nettoyez ensuite votre véhicule en utilisant une **éponge** douce, un **gant de lavage** ou une **brosse de lavage** et en frottant légèrement. Procédez de haut en bas en commençant par le toit. Utilisez un **savon** uniquement en cas de saleté persistante.

Rincez fréquemment l'éponge ou le gant de lavage utilisé.

Nettoyez les parties les plus sales, telles que les roues et les marchepieds en dernier. Pour cela, utilisez une deuxième éponge.

⚠ AVERTISSEMENT

- **Lavez le véhicule uniquement lorsque le contact d'allumage est coupé. S'il n'est pas fermé, il existe des risques d'accident !**
- **Protégez vos mains et vos bras afin d'éviter de vous blesser avec des pièces métalliques pointues ou coupantes lorsque vous nettoyez le soubassement, la partie intérieure des passages de roues ou les enjoliveurs de roues. Risque de coupures !**
- **Lavage en hiver : l'eau et le gel sur le système de freinage peuvent réduire son efficacité : risque d'accident !**

ⓘ ATTENTION

- Ne lavez pas votre véhicule en plein soleil – risque d'endommagement de la peinture.
- N'utilisez pas d'éponges pour nettoyer les restes d'insectes ni d'éponges dures de cuisine ou d'objets similaires. Vous pourriez endommager la surface.
- Il est toutefois recommandé d'éliminer à intervalles réguliers les salissures (telles que les restes d'insectes) adhérant fortement à la glace des projecteurs, lors du ravitaillement en carburant, par exemple. Nettoyez les phares avec une éponge ou un chiffon humides, mais jamais secs. Utilisez de préférence de l'eau savonneuse.
- Les pneus en particulier ne doivent jamais être nettoyés avec des buses à jets ronds. Même si vous n'appliquez le jet que pendant une très courte durée et que la distance du jet est relativement grande, vous risquez d'endommager les pneus.
- Si vous lavez le véhicule dans une installation de lavage automatique, il faut rabattre les rétroviseurs pour éviter qu'ils ne s'abîment. Les rétroviseurs rabattables électriquement ne doivent être en aucun cas rabattus manuellement mais uniquement électriquement !

ⓘ ATTENTION

- Si vous lavez le véhicule dans un car-wash automatique et que vous souhaitez éviter que les bras d'essuie-glace puissent être dépla-

cés vers la partie supérieure du pare-brises, il est recommandé de respecter la procédure suivante pour les bloquer :

- le capot doit être fermé
- connectez et déconnectez l'allumage
- poussez brièvement le levier de l'essuie-glaces vers l'avant (fonction lave-glace). Les bras d'essuie-glace seront bloqués.

🌸 Conseil antipollution

Lavez votre véhicule uniquement aux endroits prévus à cet effet. Ces zones sont préparées pour éviter que de l'eau souillée d'huile ne parvienne dans les égouts. Dans certaines régions, il est interdit de laver son véhicule en dehors des zones prévues à cet effet.

Capteurs et lentilles des caméras

- Retirez la neige à l'aide d'une balayette et le givre de préférence avec un aérosol anti-gel.
- Nettoyez les capteurs avec des nettoyeurs sans solvants et un chiffon doux et sec.
- Humidifiez l'objectif de la caméra avec un nettoyeur pour glaces courant à base d'alcool et nettoyez-la à l'aide d'un chiffon sec. Dans le cas du *Active Lane Assist**, la zone à l'avant de la lentille est généralement lavée par le lave-glace.

ⓘ ATTENTION

- Lorsque vous lavez le véhicule avec un dispositif de nettoyage à pression :
 - Conservez une distance suffisante avec les capteurs des pare-chocs avant et arrière.
 - Ne nettoyez pas les objectifs de la caméra ni la zone à proximité avec le dispositif de nettoyage à pression.
- N'utilisez jamais d'eau tiède ou chaude pour retirer la neige et le gel sur l'objectif de la caméra de recul – risque de fissures !
- Lors du nettoyage de l'objectif, n'utilisez jamais un produit d'entretien abrasif.

Entretien et lustrer**Entretien**

Un traitement à la cire dure protège la peinture du véhicule. Procédez à un nouveau traitement de protection en appliquant un bon **produit à la cire dure**, à partir du moment où l'eau **ne perle plus** sur la laque propre du véhicule.

Même si vous utilisez régulièrement un **traitement de protection à la cire** dans l'installation de lavage automatique, nous vous conseillons de traiter la peinture à la cire dure au moins deux fois par an. »

Les restes d'insectes qui s'incrusteront, surtout l'été, à l'avant du capot-moteur et sur le pare-chocs avant sont du reste bien plus facile à enlever si la peinture a *récemment* été traitée.

Lustrage

Le lustrage ne devient indispensable que lorsque la peinture de votre véhicule est ternie et que le traitement de protection ne suffit plus à lui rendre l'éclat souhaité.

Si le produit de lustrage ne contient aucun traitement de protection, il faudra ensuite en appliquer un.

ⓘ ATTENTION

- **Ne traitez pas les pièces peintes de couleur mate et les pièces en matière plastique avec des produits de lustrage ou des cires dures.**
- **L'enjoliveur tout autour du toit ouvrant et qui s'achève sur le pare-brise ne doit pas être traité avec des produits de lustrage pour peinture. Par contre, vous pouvez le traiter avec de la cire dure.**

Enjoliveurs

Les enjoliveurs et les moulures argentés sont, pour des raisons de protection de l'environnement, fabriqués en aluminium pur (pas de chrome).

Pour enlever les taches ou les dépôts des enjoliveurs et des moulures, utilisez des **produits de nettoyage au pH neutre**, pas de produits d'entretien des chromes. Les produits de lustrage pour peinture ne conviennent pas non plus pour l'entretien des enjoliveurs et des moulures. Les produits alcalins très décapants souvent utilisés à l'entrée d'une installation de lavage automatique, peuvent, lors du séchage, laisser des taches mates ou laiteuses.

Les partenaires SEAT tiennent à votre disposition des produits écologiques testés et homologués pour votre véhicule.

Pièces en matière plastique

Les pièces en matière plastique doivent être nettoyées avec un lavage courant. En cas de saleté persistante, vous pouvez aussi traiter les pièces en matière plastique avec des **produits d'entretien et de nettoyage pour matières plastiques** spéciaux exempts de solvants. Les produits d'entretien de la peinture ne peuvent pas être utilisés pour les pièces en matière plastique.

Composants en carbone

La surface des pièces en carbone de votre véhicule est peinte. Elles ne nécessitent aucun soin particulier et peuvent être nettoyées

comme les autres pièces peintes » page 270.

Domages de peinture

Les petits dommages de peinture, tels que les éraflures, les égratignures ou les éclats par gravillonnage doivent être *immédiatement* retouchés à la peinture avant que de la rouille ne puisse se former. Les partenaires SEAT tiennent à votre disposition des **crayons de retouche** ou des **vaporisateurs** dans la teinte de votre véhicule.

Le numéro de la peinture d'origine figure sur l'autocollant d'identification de votre véhicule » page 308.

Si un peu de rouille a déjà commencé à se former, elle doit être éliminée soigneusement par un atelier spécialisé.

Glaces

Une bonne visibilité augmente la sécurité routière.

N'utilisez jamais de nettoyant insectes ni de cire pour nettoyer les glaces car ces produits peuvent compromettre le fonctionnement des balais d'essuie-glace (brutage).

Les restes de caoutchouc, d'huile, de graisse ou de silicone peuvent être nettoyés avec un

produit de nettoyage des glaces ou un **dégraissant de silicone**. Les restes de cire par contre ne peuvent être enlevés qu'avec un nettoyant spécial. Pour de plus amples informations, adressez-vous à votre partenaire SEAT.

Nettoyez aussi les glaces de l'intérieur à intervalles réguliers.

Utilisez une peau de chamois ou un chiffon réservé uniquement à cet effet pour sécher les glaces. La peau de chamois que vous avez utilisée pour les surfaces peintes contient des restes de produit de protection.

⚠ AVERTISSEMENT

Ne pas traiter le pare-brise avec des produits de traitement de vitres hydrofuges. Dans des conditions de visibilité difficiles (par temps de pluie, dans l'obscurité ou en cas de soleil bas, par ex.) il existe un risque d'éblouissement : risque d'accident ! En outre, il se peut que les balais d'essuie-glace raclent.

ⓘ ATTENTION

• Retirez la neige et le givre des glaces et des rétroviseurs extérieurs avec une raclette en matière plastique. Afin d'éviter la formation de griffes provoquées par la saleté, poussez la raclette uniquement dans un seul sens ; ne lui imprimez pas de mouvements de va-et-vient.

- **Les fils chauffants du dégivrage de lunette arrière se trouvent sur la face intérieure de la glace. Pour éviter de les endommager, ne collez pas d'adhésifs sur ces filaments.**
- **Ne retirez pas la neige ou le givre des glaces et des rétroviseurs avec de l'eau chaude sinon les glaces pourraient se fissurer !**

Jantes

Entretenez régulièrement les roues pour qu'elles gardent longuement leur aspect décoratif. Si vous n'enlevez pas régulièrement les sels de dégel et les déchets provoqués par le frottement des freins, ces substances attaquent le matériel.

Utilisez impérativement un produit de nettoyage spécial sans acide pour nettoyer les jantes. Les câbles adaptateurs sont disponibles chez votre partenaire SEAT ou dans les magasins spécialisés. Ne laissez en aucun cas agir le produit plus longtemps que nécessaire. Les produits de nettoyage acides pour jantes peuvent attaquer la surface des boulons de roue.

Les produits de lustrage pour peinture et autres produits abrasifs ne doivent pas être utilisés pour l'entretien des jantes. Si la couche de peinture de protection a été endommagée, par des impacts de gravier, par exemple, procédez immédiatement à une retouche.

⚠ AVERTISSEMENT

Lors du nettoyage des jantes, n'oubliez pas que l'humidité, la glace et les sels de dégel diminuent l'efficacité des freins – risque d'accident !

Tuyau d'échappement final

Si vous n'enlevez pas régulièrement les sels de dégel et les déchets provoqués par le frottement des freins, ces substances attaquent le tuyau d'échappement final. Pour éliminer les impuretés, n'utilisez pas de nettoyeurs pour jantes, peinture ou chrome, ni de méthodes abrasives. Nettoyez le tuyau d'échappement final avec des nettoyeurs adaptés à l'acier inoxydable.

Les partenaires SEAT disposent de nettoyeurs testés et homologués pour votre véhicule.

Entretien de l'intérieur du véhicule

Écran de l'autoradio/Easy Connect* et panneau de commande*

Vous pouvez nettoyer l'écran avec un chiffon doux et un « produit nettoyant pour écran à cristaux liquides » disponible dans les magasins spécialisés. Pour nettoyer l'écran, »

humidifiez légèrement le chiffon avec le nettoyant liquide.

Le panneau de commande de l'Easy Connect* doit d'abord être nettoyé avec un pinceau pour éviter que la saleté ne s'introduise dans l'appareil ou entre les touches et le boîtier. Nous vous recommandons ensuite de nettoyer le panneau de commande de l'Easy Connect* avec un chiffon imbibé d'eau et de liquide vaisselle.

ⓘ ATTENTION

- Pour éviter de rayer l'écran, ne le nettoyez jamais avec un chiffon sec.
- Pour ne pas l'endommager, évitez que du liquide ne pénètre dans le panneau de commande de l'Easy Connect*.

Pièces en matières plastiques et en similicuir

Vous pouvez nettoyer les pièces en matière plastique et en similicuir avec un chiffon humide. Si cela s'avère insuffisant, ces pièces doivent être traitées uniquement avec des **produits de nettoyage ou de protection pour matières plastiques sans solvants**.

Textiles et revêtements textiles

Aspirez les textiles et les revêtements textiles (sièges, revêtements de portes, etc., par exemple) régulièrement avec un aspirateur. Les particules de saleté présentes en surface et incrustées dans les textiles lors de leur utilisation sont ainsi éliminées. Vous ne devriez pas utiliser de vapeur pour nettoyer car les saletés pénètrent plus profondément et se fixent ainsi dans les textiles en raison de la vapeur.

Nettoyage normal

Pour le nettoyage, nous vous recommandons d'utiliser une éponge douce ou un chiffon en microfibre non pelucheux. Nettoyez uniquement les tapis de sol avec une brosse car vous pourriez endommager les autres surfaces textiles.

En cas de salissures superficielles, vous pouvez utiliser une mousse nettoyante traditionnelle. Appliquez la mousse sur la surface textile avec une éponge douce et frottez légèrement pour la faire pénétrer. Évitez toutefois de tremper le textile. Absorbent ensuite la mousse avec des chiffons secs absorbants (chiffons en microfibre, par exemple) puis aspirez les textiles lorsqu'ils sont complètement secs.

Nettoyage des taches

Les taches provoquées par des boissons (café ou jus de fruits, par ex.) peuvent être traitées en faisant mousser un nettoyant pour vêtements délicats. Cette dissolution s'applique à l'éponge. Lorsque les taches sont tenaces, appliquez une pâte de lavage sur les taches et frottez légèrement pour la faire pénétrer. Il faut ensuite appliquer un traitement à l'eau claire pour retirer les restes de nettoyant. Pour cela, appliquez de l'eau avec un chiffon ou une éponge humides et séchez en appliquant des chiffons absorbants et secs.

Appliquez une pâte de lavage (savon au fiel, par exemple) sur les taches de chocolat ou de maquillage et frottez légèrement pour la faire pénétrer. Éliminez ensuite le savon avec de l'eau (éponge humide).

Vous pouvez utiliser de l'alcool pour éliminer les taches de graisse, d'huile, de rouge à lèvres ou de stylo bille. Essayez les taches de colorants ou de graisse dissoutes à l'aide d'un tissu absorbant! Il peut être ensuite nécessaire de traiter de nouveau les taches avec une pâte de lavage et de l'eau.

Lorsque les revêtements en tissu sont très sales (sans taches particulières), nous vous recommandons de faire appel à une entreprise de nettoyage pour savonner et aspirer les revêtements.

i Nota

Si une bande auto-agrippante se trouve sur vos vêtements, cette dernière peut endommager le revêtement du siège lorsqu'elle est ouverte. Veillez à ce qu'elle soit fermée.

Cuir naturel**Généralités**

La gamme de cuirs proposée par SEAT est très variée. Il s'agit avant tout des cuirs nappa, des cuirs lisses de différentes versions et couleurs.

C'est l'intensité de la coloration qui détermine l'aspect et le toucher du cuir. Ainsi, notre cuir nappa finition nature, qui assure une excellente climatisation des sièges, porte encore la « signature de l'animal ». Cette finition laisse apparaître les petites veines, les cicatrices, les piqûres d'insectes, les plis et certaines irrégularités de coloration qui constituent autant de marques d'authenticité du matériau naturel.

La surface du cuir nappa finition nature n'est pas recouverte d'une couche protectrice pigmentée. Il est donc un peu plus fragile. Il est conseillé d'en prendre particulièrement soin, lorsque des enfants ou des animaux prennent place dans le véhicule, par exemple.

Les cuirs traités avec une couche protectrice pigmentée plus ou moins marquée sont plus

robustes. Ils sont plus résistants et se prêtent mieux à une utilisation quotidienne. Les marques caractéristiques du produit naturel qu'est le cuir ne seront toutefois plus visibles, ce qui ne nuit cependant pas à la qualité du cuir.

Entretien et soins

En raison de la qualité des cuirs utilisés et de leurs particularités (par exemple sensibilité à l'huile, la graisse, la saleté, etc.), il convient d'en prendre grand soin et de les entretenir régulièrement. Ainsi, les vêtements de couleur sombre (en particulier s'ils sont humides et si leur teinture n'est pas de bonne qualité) peuvent déteindre sur les sièges en cuir. L'action abrasive des particules de poussière et de saleté qui se logent dans les pores, les plis et les coutures peuvent entraîner l'usure de la couche superficielle et l'abîmer. Entretenez le cuir régulièrement ou en fonction de la sollicitation qu'il subit. Au bout d'un certain temps, les sièges en cuir prendront une patine typique. Cette caractéristique du cuir naturel est un signe de qualité.

Pour conserver au cuir naturel sa grande valeur pendant toute la durée d'utilisation du véhicule, vous devriez vous conformer aux indications suivantes :

ⓘ ATTENTION

- **Ne laissez pas le cuir exposé en plein soleil pendant une période prolongée pour éviter**

toute décoloration. Si le véhicule est garé pendant une période prolongée au soleil, recouvrez les sièges en cuir pour les protéger des rayons directs du soleil.

- **Les objets coupants sur les vêtements tels que les fermetures éclair, les œillets, les ceintures à bords vifs peuvent détériorer durablement la surface du cuir en y laissant des rayures et des traces de frottement.**

i Nota

- **Utilisez régulièrement et après chaque nettoyage une crème de soin avec protection solaire et effet imprégnant. Cette crème nourrit le cuir, lui permet de mieux « respirer », le rend plus souple et l'hydrate. D'autre part, une pellicule protectrice se forme.**
- **Nettoyez le cuir tous les deux à trois mois, éliminez les salissures lorsqu'elles sont fraîches.**
- **Dans la mesure du possible, éliminez immédiatement les taches fraîches telles que les traces de stylo à bille, d'encre, de rouge à lèvres, de cirage etc.**
- **Entretenez également la couleur du cuir. Rafraîchissez la couleur des endroits délavés, selon les besoins, avec une crème colorante spéciale.**

Nettoyer et entretenir les revêtements en cuir

Le cuir naturel nécessite une attention et des soins particuliers.

Nettoyage normal

- Nettoyez les surfaces de cuir salies avec un chiffon de laine ou de coton légèrement imbibé d'eau.

Nettoyage du cuir fortement encrassé

- Nettoyez les endroits fortement encrassés avec un chiffon humidifié à l'eau savonneuse douce (2 cuillerées à soupe de savon neutre pour un litre d'eau).
- Ce faisant, veillez à ce que cette solution ne trempe le cuir à aucun endroit et qu'elle ne s'infilte pas dans les points de couture.
- Essuyez ensuite avec un chiffon doux et sec.

Élimination des taches

- Éliminez les taches fraîches à **base d'eau** (café, thé, jus de fruits, sang, etc., par exemple) avec un chiffon absorbant ou de l'essuie-tout, ou bien utilisez le produit nettoyant du kit d'entretien si la tache est déjà sèche.
- Éliminez les taches fraîches à **base de graisse** (beurre, mayonnaise, chocolat,

etc., par exemple) avec un chiffon absorbant ou de l'essuie-tout, ou bien utilisez le produit nettoyant du kit d'entretien si la tache n'a pas encore pénétré dans le cuir.

- Pour les **taches de graisse sèches**, utilisez un spray solvant la graisse.
- Traitez les **taches spéciales** (stylo à bille, feutre, vernis à ongles, colorant de dispersion, cirage, etc., par exemple) avec un détachant spécialement adapté au cuir.

Entretien du cuir

- Traitez le cuir tous les 6 mois avec un produit d'entretien pour cuir.
- Appliquez ce produit avec une extrême parcimonie.
- Essuyez-le ensuite avec un chiffon doux.

Si vous avez des questions concernant le nettoyage et l'entretien des garnitures et revêtements en cuir de votre véhicule, contactez votre partenaire SEAT. Vous y trouverez une assistance et des informations sur le programme des produits d'entretien du cuir, comme par exemple :

- Kits de nettoyage et d'entretien.
- Crèmes de soin colorées.
- les détachants pour stylo à bille, cirage, etc. ;
- Dégraissants en aérosol.

- les produits nouveaux et futurs.

ⓘ ATTENTION

Le cuir ne doit en aucun cas être traité avec des solvants (essence, térébenthine, encaustique, cirage ou autres produits semblables, par exemple).

Nettoyer les revêtements en Alcantara

Élimination de la poussière et de la saleté

- Humectez *légèrement* un chiffon et essuyez les revêtements.

Élimination des taches

- Imbibez un chiffon d'eau tiède ou d'**alcool** dilué.
- Tamponnez la tache en allant du bord vers le centre.
- Essuyez l'endroit propre à l'aide d'un chiffon doux.

N'utilisez pas de produit d'entretien pour cuir pour nettoyer les revêtements en Alcantara.

Pour éliminer la poussière et la saleté, vous pouvez également utiliser un savon approprié.

L'action abrasive des particules de poussière et de saleté qui se logent dans les pores, les plis et les coutures peuvent entraîner l'usure

de la couche superficielle et l'abîmer. Protégez les revêtements de cuir lorsqu'ils sont exposés en plein soleil pendant une période prolongée pour éviter toute décoloration. De légères altérations de la couleur dues à l'utilisation sont tout à fait normales.

ⓘ ATTENTION

- Les revêtements en Alcantara ne doivent en aucun cas être traités avec des solvants (encaustique, cirage, détachant, produit d'entretien pour cuir ou autres produits semblables, par exemple).
- Adressez-vous à un atelier spécialisé pour éliminer les taches tenaces sans endommager le cuir.
- N'utilisez pas de brosse, d'éponge rêche etc. pour le nettoyage.

Ceintures de sécurité

- Veillez à la propreté des ceintures de sécurité.
- Lavez les ceintures de sécurité encrassées avec une solution savonneuse douce.
- Contrôlez régulièrement l'état de toutes les ceintures de sécurité.

Un fort encrassement de la sangle peut compromettre le fonctionnement de l'enrouleur automatique. N'enroulez les ceintures de sé-

curité automatiques qu'après leur séchage complet.

ⓘ ATTENTION

- **Ne démontez pas les ceintures de sécurité pour les nettoyer.**
- Les ceintures de sécurité ne doivent pas être nettoyées avec des produits de nettoyage chimiques, ceux-ci pouvant attaquer les fibres textiles des ceintures. Les ceintures de sécurité ne doivent pas non plus entrer en contact avec des liquides corrosifs.
- Faites remplacer les ceintures de sécurité par un atelier spécialisé lorsque les fibres des sangles, les ancrages, l'enrouleur automatique ou le boîtier de verrouillage sont endommagés.

Technologie intelligente

Direction électromécanique

La direction électromécanique permet un braquage plus aisé du volant.

La direction assistée électromécanique s'adapte *électroniquement* en fonction de la vitesse du véhicule, ainsi que du couple et de l'angle de braquage.

Lorsque la direction assistée est défaillante ou que le moteur est arrêté (remorquage, par ex.), le véhicule peut être dirigé normalement. Il faut cependant appliquer plus de force que d'habitude pour tourner le volant.

Témoins et indications pour le conducteur

**⚠ (en rouge) Direction défec-
tueuse ! Gérer le véhicule**

Si le témoin reste allumé et que l'indication pour le conducteur apparaît, il peut s'agir d'un défaut de la servodirection.

Ne continuez **pas** à rouler. Faites appel à un spécialiste en mesure de vous dépanner.

**⚠ (en jaune) Direction : défaut
du système ! Vous pouvez conti-
nuer à rouler**

Si le témoin s'allume, la direction peut réagir avec plus de difficulté ou de manière plus »

sensible. En outre, le volant peut rester incliné lorsque vous circulez en ligne droite. Conduisez lentement jusqu'à un atelier spécialisé pour faire réparer le défaut.

⚠ (en jaune) Blocage de la direction : défaut ! Rendez-vous chez un partenaire SEAT

Il existe un défaut sur le blocage électronique de la direction.

Rendez-vous dès que possible dans un atelier spécialisé pour réparer le défaut.

AVERTISSEMENT

Faites immédiatement réparer le défaut sur le système dans un atelier spécialisé : risque d'accident !

Nota

Si les témoins  (en rouge) ou  (en jaune) ne s'allument que brièvement, vous pouvez continuer à rouler.

Direction progressive

En fonction de l'équipement du véhicule, la direction progressive peut adapter la durée de la direction à la situation de la conduite. La direction progressive ne fonctionne qu'avec le moteur en marche.

En *cycle urbain* il n'est pas nécessaire de tourner autant pour se garer, pour manœuvrer ou prendre des virages très serrés.

Sur la *route* ou sur l'*autoroute*, la direction progressive transmet, par ex. dans les virages, une sensation plus sportive, plus directe et notablement plus dynamique au volant.

Traction totale

✓ **Cela vaut pour les véhicules : avec transmission intégrale**

 **» tabl. à la page 2**

Sur les véhicules à transmission intégrale, la force motrice provient des quatre roues.

Généralités

Dans le cas d'un véhicule avec transmission intégrale, la force motrice est répartie sur les 4 roues. Cela se fait automatiquement en fonction de votre conduite et de l'état de la chaussée. Voir également **» page 192, Systèmes de freinage et de stabilisation.**

Le concept de transmission intégrale est adapté à un rendement élevé du moteur. Votre véhicule est particulièrement performant et possède d'excellentes qualités routières aussi bien sur route normale que sur route enneigée ou verglacée. Aussi est-il indispensable que vous respectiez certaines consignes de sécurité **» .**

Pneus d'hiver

La transmission intégrale confère à votre véhicule une excellente motricité sur les routes hivernales et ce, même avec des pneus de série. Malgré ce fait, nous vous recommandons d'utiliser en hiver sur les *quatre* roues, des pneus d'hiver ou des pneus tous temps qui améliorent surtout *l'effet de freinage.*

Chaînes à neige

Équipez les véhicules à transmission intégrale de chaînes à neige lorsque l'utilisation de celles-ci est obligatoire **»  page 64.**

Remplacement des pneus

Sur les véhicules à transmission intégrale, utilisez uniquement des pneus possédant la même circonférence de roulement. Évitez d'utiliser des pneus dont la profondeur des sculptures est différente **» page 300.**

Voiture tout terrain ?

Votre SEAT n'est pas un véhicule tout-terrain : la distance de la carrosserie par rapport au sol n'est pas suffisante pour qu'il le soit. Évitez par conséquent les routes non goudronnées.

AVERTISSEMENT

• Disposer de la transmission intégrale ne vous dispense nullement de toujours adapter votre conduite à l'état de la route et aux

conditions de circulation. La sécurité accrue qui vous est offerte ne doit en aucun cas vous inciter à prendre des risques. Risque d'accident !

- La capacité de freinage de votre véhicule est limitée par l'adhérence des pneus. Elle ne diffère donc pas de celle d'un véhicule à deux roues motrices. Ne vous laissez pas entraîner par une vitesse trop élevée en raison des bonnes accélérations possibles même sur chaussée glissante ou verglacée. Risque d'accident !
- Tenez compte du fait que, sur une chaussée mouillée et à grande vitesse, les roues avant peuvent « flotter » (aquaplanage). À la différence des voitures à traction avant, un début d'aquaplaning n'est pas signalé par une brusque augmentation du régime-moteur. Pour cette raison, nous vous recommandons d'adapter votre vitesse aux conditions de la chaussée. Risque d'accident !

Gestion de l'énergie

La capacité de démarrage est optimisée

Le système de gestion de l'énergie assure la répartition de l'énergie électrique et optimise ainsi la disponibilité de l'énergie électrique pour lancer le moteur.

Si un véhicule avec un système d'énergie traditionnel ne roule pas pendant une période prolongée, les dispositifs électriques (tels que l'antidémarrage) déchargent la batterie. L'énergie électrique pourrait, dans certains cas, ne plus être suffisante pour lancer le moteur.

Dans votre véhicule, un système de gestion intelligent de l'énergie garantit la répartition de l'énergie électrique. La capacité de démarrage est ainsi considérablement optimisée et la longévité de la batterie accrue.

Le système de gestion de l'énergie est constitué pour l'essentiel d'un **diagnostic de batterie**, d'un système de **gestion de courant de repos** et d'un système de **gestion dynamique de l'énergie**.

Diagnostic de la batterie

Le diagnostic de batterie surveille en permanence l'état de la batterie. Des capteurs enregistrent la tension de la batterie, le courant de la batterie et la température de la batterie. Ils permettent de déterminer le niveau de charge et l'efficacité de la batterie.

Gestion du courant de repos

Le système de gestion du courant de repos réduit la consommation d'énergie pendant la période d'immobilisation du véhicule. Lorsque le contact d'allumage est coupé, il gère l'alimentation en énergie des différents dis-

positifs électriques. À ce moment, il tient compte des informations du diagnostic de la batterie.

En fonction de l'état de charge de la batterie, les dispositifs sont mis hors circuit les uns après les autres de manière que la batterie ne se décharge pas trop fortement et que la capacité de démarrage soit toujours garantie.

Gestion dynamique de l'énergie

Pendant la conduite, le système de gestion dynamique de l'énergie répartit l'énergie générée entre les différents dispositifs en fonction des besoins. Il veille à ce que l'énergie électrique consommée ne soit pas supérieure à l'énergie électrique générée et à ce que la batterie soit toujours bien chargée.

Nota

- **Même le système de gestion de l'énergie ne peut pas dépasser les limites de la physique. La puissance et la longévité d'une batterie sont limitées.**
- **Lorsque le véhicule risque de ne pas démarrer, le témoin de défaut électrique de l'alternateur ou de bas niveau de charge de la batterie s'affiche  page 118.**

Décharge de la batterie

Le maintien de la capacité de démarrage a la plus grande priorité. »

Sur de courtes distances, en ville et pendant la saison froide, la batterie est fortement sollicitée. L'énergie électrique requise est considérable alors que l'énergie générée est faible. La situation est également critique lorsque le moteur ne tourne pas et que des dispositifs électriques sont en circuit. Dans ce cas, de l'énergie est consommée mais pas générée.

Vous remarquerez que le système de gestion de l'énergie régule activement la répartition de l'énergie.

En cas d'immobilisation prolongée

Si vous ne roulez pas avec votre véhicule pendant plusieurs jours voire plusieurs semaines, des dispositifs électriques sont peu à peu mis en veille ou coupés. Cela permet de réduire la consommation d'énergie et de garantir la capacité de démarrage pendant une période prolongée. Certaines fonctions de confort, telles que le déverrouillage du véhicule à distance, par exemple, peuvent parfois être indisponibles. Les fonctions confort seront réactivées lorsque vous mettez le contact d'allumage et lancez le moteur.

Lorsque le moteur est coupé

Si vous écoutez l'autoradio, par exemple, avec le moteur arrêté, la batterie se déchargera.

Si la consommation d'énergie compromet le démarrage du moteur, un message s'affichera sur les véhicules équipés du système d'information du conducteur*.

Cette indication pour le conducteur lui indique qu'il doit démarrer le moteur pour recharger la batterie.

Lorsque le moteur tourne

La batterie peut se décharger bien que de l'énergie électrique soit générée pendant la conduite. Cela se produit surtout lorsque l'énergie générée est faible alors que la consommation d'énergie est importante et que l'état de charge de la batterie n'est pas satisfaisant.

Pour parvenir à un équilibre au niveau de la gestion de l'énergie, les dispositifs électriques dont le besoin énergétique est particulièrement important sont temporairement mis en veille voire coupés. Les systèmes de chauffage, en particulier, consomment beaucoup d'énergie. Si vous constatez par exemple que le chauffage de siège* ou le dégivrage de la lunette arrière ne fonctionne pas, cela signifie qu'il a été mis en veille voire coupé. Les systèmes sont de nouveau opérationnels dès que l'équilibre au niveau de la gestion de l'énergie est rétabli.

Vous constaterez aussi, le cas échéant, que le régime de ralenti est légèrement plus élevé. Ceci est normal et ne doit pas vous préoc-

cuper. Le régime de ralenti étant plus élevé, l'énergie générée est plus importante et la batterie est rechargée.

Vérification et appoint de niveaux

Faire le plein

Plein

Lisez attentivement les informations complémentaires »  page 54

Dès que le pistolet distributeur automatique utilisé correctement coupe le débit, on peut considérer que le réservoir de carburant est « plein ». Ne continuez pas à faire le plein après le premier arrêt de la pompe - vous rempliriez l'espace de dilatation prévu dans le réservoir.

Le type de carburant à utiliser pour votre véhicule est indiqué sur un autocollant apposé sur la face intérieure de la trappe à carburant. Vous trouverez de plus amples informations relatives au carburant » page 283.

La capacité du réservoir de votre véhicule est indiquée à »  page 54.

Véhicules avec moteur au gaz naturel et hybrides

Veuillez circuler tous les 6 mois à l'essence jusqu'à ce que le témoin de contrôle  s'allume puis remplir le réservoir. Cette opération est nécessaire pour garantir le bon fonc-

tionnement du système et la qualité du carburant requis pour circuler à l'essence.

AVERTISSEMENT

Le carburant est facilement inflammable et peut occasionner des brûlures graves, ainsi que d'autres blessures.

- Il est interdit de fumer lorsque vous faites le plein ou remplissez un jerricane. Éloignez-vous également de tout type de flamme – risque d'explosion !
- Respectez la législation en vigueur en cas d'utilisation, de stockage ou de transport d'un jerricane.
- Nous vous recommandons, pour des raisons de sécurité, de ne pas transporter de jerrycan. En cas d'accident, celui-ci risque d'être endommagé, laissant le carburant s'écouler.
- Si, dans des cas exceptionnels, vous devez transporter du carburant dans un jerricane, observez ce qui suit :
 - Ne remplissez jamais le jerricane avec du carburant lorsqu'il se trouve dans ou sur le véhicule. Lors du remplissage, des charges électrostatiques sont générées et peuvent enflammer les vapeurs de carburant – risque d'explosion ! Posez toujours le jerricane sur le sol pendant son remplissage.
 - Le pistolet distributeur doit être introduit à fond dans l'orifice de remplissage du jerricane.

- Sur les jerricanes en métal, le pistolet distributeur doit entrer en contact avec le jerricane pendant le remplissage du carburant. Cette précaution permet d'éviter la formation d'électricité statique.
- Ne renversez jamais de carburant dans le véhicule ou dans le coffre à bagages. Le carburant qui s'évapore est explosif - danger de mort !

ATTENTION

- Si du carburant a débordé sur la carrosserie, il faut l'essuyer immédiatement. Risque d'endommagement de la peinture.
- Ne roulez jamais jusqu'à l'épuisement complet du carburant. En effet, une alimentation irrégulière en carburant peut se traduire par des ratés d'allumage. Du carburant non-brûlé peut alors passer dans le système d'échappement – risque d'endommagement du catalyseur !
- Si vous avez roulé avec un véhicule à moteur diesel jusqu'à la panne sèche, vous devez mettre le contact d'allumage pendant au moins 30 secondes avant de lancer le moteur après le ravitaillement en carburant. Ensuite, le processus de lancement du moteur peut durer plus longtemps que d'habitude, jusqu'à environ 1 minute. Ce phénomène tient au fait que le système d'alimentation en carburant est purgé au moment du démarrage.



Conseil antipollution

Ne remplissez pas trop le réservoir de carburant. En effet, le carburant pourrait déborder en cas d'échauffement.

Nota

Il n'existe aucun mécanisme d'urgence pour débloquer la trappe à carburant. Si nécessaire, faites appel à un spécialiste en mesure de vous dépanner.

Nota

Les véhicules diesel sont équipés d'une protection empêchant d'introduire un pistolet incorrect¹⁾. Cela permet de faire le plein uniquement avec les pistolets diesel de la pompe.

- Si le pistolet de la pompe est usé, endommagé ou très petit, il est possible qu'il ne puisse pas ouvrir la protection contre les pistolets incorrects. Avant d'essayer d'introduire le pistolet du distributeur en le tournant, tentez de faire le plein chez un autre distributeur ou faites appel à un spécialiste.

- Si vous faites le plein avec un jerrycane, la protection ne s'ouvrira pas. Vous pouvez y remédier en faisant le plein lentement.

Faire le plein de gaz naturel

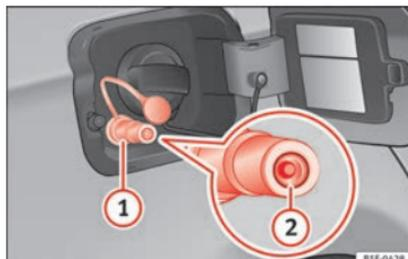


Fig. 239 Trappe à carburant ouverte : goulot de remplissage de gaz (1), serrure du goulot de remplissage (2).

Avant de faire le plein, éteignez le moteur et déconnectez l'allumage, le téléphone portable et le chauffage stationnaire » » » .

Lisez attentivement les instructions d'utilisation de la pompe à gaz naturel.

Le moteur n'est pas prévu pour un plein de gaz naturel liquéfié (GNL) » » » . Avant de faire le plein de gaz naturel, assurez-vous qu'il s'agit bien du type adéquat » » » page 283.

Ouvrir le bouchon du réservoir d'essence

Le goulot de remplissage de gaz naturel est situé derrière la trappe à carburant, à côté du goulot de remplissage d'essence.

- Déverrouillez le véhicule à l'aide de la clé ou avec la touche de verrouillage centralisé  située dans la porte du conducteur » » » page 126.

- Appuyez sur la partie arrière de la trappe à carburant et ouvrez-la.

Faire le plein

Particularité : si la température ambiante est très élevée, il est possible que la protection contre les surchauffes du distributeur de gaz naturel le déconnecte automatiquement.

- Enlevez le bouchon du goulot de remplissage de gaz » » » fig. 239 (1).

- Insérez le pistolet de remplissage du distributeur dans le goulot de remplissage de gaz.

- Le réservoir de carburant est *plein* quand le compresseur du distributeur coupe le flot automatiquement.

- Si vous souhaitez interrompre le plein avant, pressez la touche d'arrêt du distributeur.

Fermer le bouchon du réservoir de carburant

- Vérifiez que la serrure (2) du goulot de remplissage de gaz n'est pas restée accrochée au pistolet de remplissage. Selon le cas, remettez-le sur le goulot de remplissage.

¹⁾ Varie selon les pays.

- Remettez le bouchon dans le goulot de remplissage.
- Fermez la trappe à carburant jusqu'à ce que vous entendiez le clic.

AVERTISSEMENT

Le gaz naturel est hautement explosif et facilement inflammable. Une manipulation incorrecte du gaz naturel peut provoquer des accidents, de graves brûlures et d'autres blessures.

- Avant de faire le plein de gaz naturel, insérez correctement le pistolet dans l'orifice de remplissage. Si vous sentez une odeur de gaz, arrêtez le plein immédiatement.

AVERTISSEMENT

Le véhicule n'est pas préparé pour l'utilisation de gaz naturel liquéfié (GNL) et le plein avec ce carburant n'est permis en aucun cas. Le GNL peut faire exploser le réservoir de gaz naturel et provoquer de graves lésions.

Nota

- Il est possible que tous les pistolets de remplissage des distributeurs de gaz naturel ne s'utilisent pas de la même manière. Si vous ne savez pas vous en servir, demandez à un employé qualifié de la station-service de faire le plein.
- Les bruits que vous entendez pendant le plein sont normaux et n'indiquent aucun dégât dans le système.

- Le système au gaz naturel du véhicule est prévu aussi bien pour un plein via un petit compresseur (plein lent) que par le biais d'un grand compresseur (plein rapide) d'une station-service de gaz naturel.

Carburant

Types d'essence

Le type de carburant à utiliser est inscrit sur la face intérieure de la trappe à carburant.

Le véhicule est équipé d'un catalyseur et exige uniquement de l'**essence sans plomb**. L'essence doit être conforme à la réglementation européenne EN 228 ou allemande DIN 51626-1 et être **sans plomb**. Vous pouvez faire le plein avec des carburants présentant une proportion maximale d'éthanol de 10% (E10). Les différents types d'essence se différencient par leur **indice d'octane (IOR)**.

Les titres suivants coïncident avec l'autocollant situé sur la trappe à carburant :

Essence sans plomb super 95 ou normale 91 minimum

Il est recommandé d'utiliser de l'essence super 95. Si elle n'est pas disponible : de l'essence normale 91, avec une légère perte de puissance.

Essence super sans plomb 95 minimum

Vous devez utiliser de l'essence super 95 minimum.

Si elle n'est pas disponible, vous pouvez également faire le plein *en urgence* avec de l'essence normale 91. Vous ne devez alors faire tourner le moteur qu'à régime moyen et ne le solliciter que faiblement. Faites le plein avec de l'essence super dès que possible.

Essence sans plomb super 98 ou super 95 minimum

Il est recommandé d'utiliser de l'essence super Plus 98. Si elle n'est pas disponible : de l'essence super 95, avec une légère perte de puissance.

Si elle n'est pas disponible, vous pouvez également faire le plein *en urgence* avec de l'essence normale 91. Vous ne devez alors faire tourner le moteur qu'à régime moyen et ne le solliciter que faiblement. Faites le plein avec de l'essence super dès que possible.

Additifs pour le carburant

La qualité de l'essence a une incidence décisive sur le fonctionnement, la puissance et la durée de vie du moteur. C'est pourquoi il est nécessaire de faire le plein avec de l'essence de qualité avec les additifs adéquats, ajoutés en usine, dépourvus de métaux. Ces additifs ont des propriétés anticorrosives, nettoient le système d'alimentation en carburant »

et préviennent la formation de dépôts dans le moteur.

Si vous ne trouvez pas d'essence de qualité contenant des additifs dépourvus de métaux ou si votre moteur présente des anomalies de fonctionnement, vous devrez incorporer les additifs nécessaires au moment de faire le plein » ❶.

Tous les additifs de l'essence ne se révèlent pas forcément efficaces. L'utilisation d'additifs inappropriés de l'essence peut endommager gravement le moteur et le catalyseur. Il ne faut en aucun cas utiliser des additifs métalliques de l'essence. Les additifs métalliques peuvent également se trouver dans les additifs de l'essence disponibles pour améliorer le pouvoir antidétonant ou augmenter l'indice d'octane » ❶.

SEAT recommande les « additifs du groupe Volkswagen d'origine pour moteurs à essence ». Ces additifs et des informations sur leur utilisation sont disponibles auprès des concessionnaires SEAT.

❶ ATTENTION

• **Ne faites pas le plein si la pompe à essence indique que le carburant contient du métal. Les carburants LRP (lead replacement petrol) contiennent des additifs métalliques en gran-**

des quantités. Leur utilisation peut endommager le moteur !

• **N'utilisez pas de carburants riches en éthanol (E50, E85, par ex.) pour faire le plein. Vous risquez d'endommager le système d'alimentation en carburant.**

• **Il suffit de remplir une seule fois le réservoir avec du carburant contenant du plomb ou d'autres additifs métalliques pour réduire définitivement le rendement du catalyseur.**

• **N'utilisez que des additifs pour essence homologués par SEAT. Les additifs augmentant l'indice d'octane ou améliorant les détonations peuvent contenir des additifs métalliques pouvant endommager considérablement le moteur et le catalyseur. Ces additifs sont à exclure.**

• **En cas d'utilisation d'une essence à faible indice d'octane, le moteur peut être endommagé s'il est soumis à de fortes sollicitations ou si vous le faites tourner à un régime élevé.**

❶ Nota

• **Il est possible de faire le plein avec une essence dont l'indice d'octane est supérieur à celui recommandé pour votre véhicule.**

• **Dans les pays où l'essence sans plomb n'est pas disponible, vous pouvez faire le plein avec une essence contenant très peu de plomb.**

Carburant diesel

Veillez à tenir compte des informations inscrites sur la face intérieure de la trappe à carburant.

Il est recommandé d'utiliser un carburant **diesel** conformément à la réglementation EN 590. En son absence, l'indice de cétane (CZ) doit être d'au moins 51. Si le moteur est équipé d'un filtre à particules, le contenu en soufre du carburant doit être inférieur à 50 parties par million.

Gazole d'hiver

Le gazole d'été s'épaissit en hiver et rend difficile le démarrage. C'est la raison pour laquelle le gazole est proposé en hiver avec une meilleure consistance au froid (gazole d'hiver).

Eau dans le filtre à carburant¹⁾

Si vous possédez un véhicule diesel équipé d'un **filtre à carburant avec décanteur d'eau**, l'avertissement suivant pourra s'afficher sur le combiné d'instruments :  **Eau dans le filtre à carburant.** Rendez-vous dans un atelier spécialisé pour faire vidanger l'eau du filtre à carburant.

¹⁾ S'applique au marché : Algérie.

ⓘ ATTENTION

- Le véhicule n'est pas conçu pour fonctionner au carburant FAME (biodiesel). Si vous utilisez ce carburant, le système d'alimentation du véhicule sera endommagé.
- N'ajoutez pas au gazole d'additif « améliorant la fluidité » et ne le mélangez pas avec de l'essence ou un produit analogue.
- En cas d'utilisation de gazole de mauvaise qualité, il peut être nécessaire de drainer le filtre à carburant entre les intervalles indiqués dans le Programme d'Entretien. Nous vous recommandons de faire effectuer cette opération par un atelier spécialisé. Des accumulations d'eau dans le filtre à carburant peuvent entraîner des perturbations dans le moteur.

Gaz naturel

 » tabl. à la page 2

Gaz naturel

Le gaz naturel peut être comprimé ou à l'état liquide, entre autres formes.

Le gaz naturel liquide (GNL) résulte d'un fort refroidissement du gaz naturel. De cette manière, son volume est considérablement réduit par rapport au gaz naturel comprimé (GNC). Il n'est pas permis de faire le plein de GNL directement sur les véhicules avec mo-

teur au gaz naturel, car le gaz se dilaterait trop dans le réservoir de gaz du véhicule.

C'est pourquoi seuls les pleins et l'utilisation de gaz naturel comprimé sont autorisés sur les véhicules avec moteur au gaz naturel » .

Qualité du gaz naturel et consommation

Le gaz naturel est réparti entre les groupes H et L en fonction de sa qualité.

Le gaz de type H possède une puissance calorifique supérieure et contient moins d'azote et de dioxyde de carbone que celui de type L. Plus la puissance calorifique du gaz naturel est élevée, moindre est sa consommation.

Cependant, la puissance calorifique et la proportion d'azote et de dioxyde de carbone peuvent varier à l'intérieur des groupes de qualité. C'est pourquoi la consommation du véhicule peut varier, y compris avec l'utilisation exclusive d'un type de gaz.

La gestion du moteur s'adapte automatiquement au gaz naturel utilisé en fonction de sa qualité. C'est pourquoi il est possible de mélanger des gaz de différentes qualités dans le réservoir et qu'il n'est pas nécessaire de le vider complètement avant de faire le plein d'un gaz d'une autre qualité.

La qualité du gaz naturel est indiquée à l'écran du tableau de bord »  page 32.

Le gaz naturel et la sécurité

Si une odeur de gaz est perceptible ou que vous suspectez l'existence d'une fuite » .

- Stoppez le véhicule immédiatement.
- Coupez le contact d'allumage.
- Ouvrez toutes les portes afin de ventiler convenablement le véhicule.
- Éteignez immédiatement les cigarettes que vous avez pu allumer.
- Sortez du véhicule ou déconnectez tous les objets susceptibles de provoquer des étincelles ou un incendie.
- Si l'odeur de gaz persiste, ne reprenez pas la route !
- Faites appel à un spécialiste en mesure de vous dépanner. Faites remédier au dysfonctionnement.

 AVERTISSEMENT

Si vous ignorez l'odeur de gaz dans le véhicule ou pendant le plein, vous risquez de subir de graves lésions.

- Réalisez les opérations nécessaires.
- Abandonnez la zone dangereuse.
- En cas de besoin, alertez les services d'urgence.

⚠ AVERTISSEMENT

Le véhicule n'est pas préparé pour l'utilisation de gaz naturel liquéfié (GNL) et le plein avec ce carburant n'est permis en aucun cas. Le GNL peut faire exploser le réservoir de gaz naturel et provoquer de graves lésions.

i Nota

Faites effectuer la révision périodique du système au gaz naturel dans un atelier spécialisé selon le Programme d'entretien.

Compartiment moteur

Contrôle des niveaux

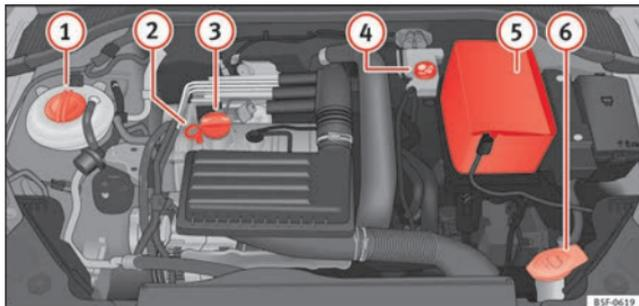


Fig. 240 Figure d'exemple de la position des éléments.

Il faut vérifier périodiquement les différents niveaux de fluides du véhicule. Ne confondez jamais les liquides, car le moteur pourrait être gravement endommagé.

- ① Vase d'expansion du liquide de refroidissement
- ② Jauge d'huile moteur
- ③ Orifice de remplissage d'huile moteur
- ④ Réservoir de liquide de frein
- ⑤ Batterie du véhicule (sous un cache)
- ⑥ Réservoir de liquide lave-glace

La vérification et la mise à niveau des liquides de fonctionnement seront réalisées sur les composants mentionnés précédemment.

Ces opérations sont décrites dans la section » page 287.

Tableaux

Vous trouverez d'autres explications, remarques et restrictions sur les caractéristiques techniques à partir de la section » page 308.

Travaux à effectuer dans le compartiment moteur

Lisez attentivement les informations complémentaires »  page 13

Les travaux dans le compartiment-moteur, par exemple le contrôle et l'appoint de liquides, présentent des risques de blessures, de brûlures, d'accidents et d'incendie. C'est pourquoi vous devez impérativement tenir compte des avertissements donnés ci-après et respecter les consignes générales de sécurité. Le compartiment-moteur du véhicule est une zone dangereuse » ⚠ !

AVERTISSEMENT

- Arrêtez le moteur, retirez la clé de contact et enclenchez le frein à main. Si le véhicule est équipé d'une boîte mécanique, placez le levier au point mort ; dans le cas d'une boîte automatique, placez le levier sélecteur sur P. Laissez le moteur refroidir.

»

- Tenez les enfants à l'écart du compartiment-moteur.
- Ne déversez jamais de liquides usagés sur le compartiment-moteur. Ces liquides peuvent s'enflammer (l'additif contenu dans le liquide de refroidissement, par exemple).
- Évitez les courts-circuits dans l'équipement électrique - en particulier sur la batterie.
- En cas de travaux dans le compartiment-moteur, n'oubliez pas que même si le contact d'allumage est éteint, le ventilateur du radiateur peut démarrer automatiquement – risque de blessures !
- Ne couvrez jamais le moteur avec des matériaux isolants supplémentaires, par exemple avec une couverture. Risque d'incendie !
- N'ouvrez jamais le bouchon du vase d'expansion du liquide de refroidissement tant que le moteur est chaud. Le système de refroidissement est sous pression !
- Pour vous protéger le visage, les mains et les bras de la vapeur ou du liquide de refroidissement brûlant, couvrez le bouchon d'un grand chiffon lorsque vous l'ouvrez.
- Si vous devez réaliser des travaux de vérification avec le moteur en marche, les pièces en rotation (la courroie multipiste, l'alternateur, le ventilateur du radiateur, par ex.) et celles de l'allumage haute tension constituent un risque supplémentaire.
- Observez en outre les avertissements donnés ci-après lorsque vous devez effectuer des travaux sur le système d'alimentation en carburant ou sur l'équipement électrique :

- Débranchez toujours la batterie du véhicule du réseau de bord.
- Abstenez-vous de fumer.
- Ne travaillez jamais à proximité de flammes nues.
- Ayez toujours un extincteur en état de fonctionner à portée de la main.

ⓘ ATTENTION

Veillez à ne pas confondre les différents liquides lorsque vous faites l'appoint car de graves défauts de fonctionnement ainsi que des dommages au moteur pourraient se produire.

🛠 Conseil antipollution

Pour détecter les défauts d'étanchéité en temps utile, contrôlez régulièrement le sous-bassement du véhicule. Si vous constatez des taches d'huile ou d'autres liquides, faites contrôler votre véhicule dans un atelier.

📄 Nota

Sur les véhicules avec direction à droite*, l'un des réservoirs se trouve de l'autre côté du compartiment moteur » **fig. 240**.

Ouvrir le capot

Lisez attentivement les informations complémentaires »  page 13

Le capot-moteur se déverrouille de l'habitacle.

Assurez-vous que les bras d'essuie-glace ne sont pas levés. Cela risquerait d'endommager la peinture du capot-moteur.

Le capot-moteur ne peut être débloqué que si la porte du conducteur est ouverte.

⚠ AVERTISSEMENT

N'ouvrez jamais le capot-moteur si vous remarquez que du compartiment-moteur s'échappe de la vapeur ou du liquide de refroidissement. Risque de brûlures ! Attendez jusqu'à ce qu'il n'y ait plus d'échappement de vapeur ou de liquide de refroidissement.

Fermer le capot

- Levez légèrement le capot.
- Décrochez la tige de maintien et remettez-la dans son support à pression.
- Fermez le capot sans le laisser tomber.
- Appuyez sur le capot-moteur vers le bas jusqu'à ce que la résistance de la serrure cède.
- Laissez ensuite retomber le capot-moteur dans le dispositif de verrouillage. *N'exercez aucune pression supplémentaire* » **⚠**.

⚠ AVERTISSEMENT

- Pour des raisons de sécurité, le capot-moteur doit toujours être bien fermé en cours de route. C'est pourquoi, après l'avoir fermé, vous devriez toujours essayer de le soulever pour vérifier si le dispositif de verrouillage est bien encliqueté. C'est le cas lorsque le capot affleure les pièces de la carrosserie qui l'entourent.
- Si vous deviez constater en cours de route que la fermeture n'est pas encliquetée, arrêtez-vous immédiatement et fermez le capot-moteur. S'il n'est pas fermé, il existe des risques d'accident !

Huile moteur**Généralités**

Le moteur est lubrifié en usine avec une huile multigrade de qualité, qui peut généralement être utilisée toute l'année.

Étant donné qu'utiliser une huile de bonne qualité est indispensable au bon fonctionnement du moteur et à sa longévité, l'huile utilisée lors des vidanges ou dans le cas d'appoint devra toujours être conforme aux normes VW.

Les spécifications indiquées à la page suivante (normes VW) doivent être mentionnées sur le bidon de l'huile de service. Lorsque les

normes propres aux moteurs essence et diesel sont toutes mentionnées sur le bidon, cette huile pourra être parfaitement utilisée sur les deux types de moteurs.

Nous vous conseillons de faire effectuer le vidange d'huile par un Service Technique ou dans un atelier spécialisé, selon le Programme d'entretien.

Les spécifications des huiles homologuées pour votre moteur figurent dans les **»**  **page 55, Propriétés des huiles.**

Périodicités d'entretien

Les périodicités d'entretien peuvent être flexibles (Longue Durée) ou fixes (asservies à la durée ou au kilométrage).

Si au dos de la couverture du Programme d'entretien figure le PR Q16, cela signifie que c'est le Service Longue Durée qui a été programmé sur votre véhicule, et si les références Q11, Q12, Q13, Q14 ou Q17 s'affichent, le Service Périodique sera asservi à la durée ou au kilométrage.

Périodicités d'entretien flexibles (Périodités d'Entretien Longue Durée*)

Des huiles spéciales et une série de contrôles permettant d'augmenter les périodicités de vidange d'huile ont été mises en place en fonction des caractéristiques et des profils de conduite individuels (Périodités d'Entretien Longue Durée).

Ces huiles justifient la redéfinition de ces périodicités d'entretien ; elles **doivent** donc toujours être utilisées en respectant ce qui suit :

- Évitez le mélange avec de l'huile pour les périodicités d'entretien fixes.
- Si le niveau d'huile moteur est trop faible **»** **page 290** et que vous ne disposez pas d'huiles Longue Durée, il est toléré, à titre tout à fait exceptionnel, que vous procédiez une seule fois à un faible appoint d'huile (0,5 l maximum) pour des **périodités d'entretien fixes** **»**  **page 55.**

Périodicités d'entretien fixes*

Si votre véhicule n'est pas soumis à la « Périodicité d'Entretien Longue Durée » ou que celle-ci a été désactivée (par demande expresse), vous pouvez utiliser des huiles à **périodités d'entretien fixes** figurant également dans **»**  **page 55, Propriétés des huiles.** Dans ce cas, vous devez respecter une périodicité d'entretien fixe de 12 mois/15 000 km (premier des deux termes atteints) **»** **brochure Programme d'entretien.**

- Si le niveau d'huile moteur est trop faible **»** **page 290** et que vous ne disposez pas d'huile prescrite, il est toléré, à titre exceptionnel, que vous procédiez une seule fois à un faible appoint (0,5 l maximum) d'une huile conforme à la spécification ACEA A2 ou **»**

ACEA A3 (moteurs à essence) ou ACEA B3 ou ACEA B4 (moteurs diesel).

Véhicules équipés d'un filtre à particules pour moteurs diesel*

Reportez-vous au Programme d'entretien pour savoir si votre véhicule est équipé d'un filtre à particules pour moteurs diesel.

Pour les véhicules avec filtre à particules pour moteurs diesel, utilisez uniquement de l'huile VW 507 00 qui provoque une faible formation de cendres. L'usage d'autres types d'huile provoquera une plus grande accumulation de suie et réduira la vie du filtre à particules. Par conséquent :

- Évitez de la mélanger avec d'autres huiles.
- Si le niveau d'huile moteur est trop faible » page 290 et que vous ne disposez pas de l'huile prescrite, il est toléré, à titre tout à fait exceptionnel, que vous procédiez une seule fois à un faible appoint (0,5 l maximum) d'une huile conforme à la spécification VW 506 00 et VW 506 01 ou VW 505 00 et VW 505 01 ou ACEA B3 et ACEA B4.

Contrôle du niveau d'huile moteur

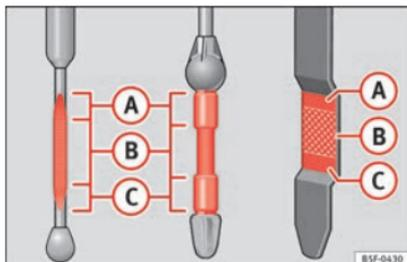


Fig. 241 Jauge d'huile moteur

Lisez attentivement les informations complémentaires » page 55

Le niveau d'huile moteur peut être lu sur la jauge d'huile moteur.

Contrôle du niveau d'huile

- Stationnez le véhicule en position horizontale.
- Faites tourner le moteur au ralenti et coupez le contact lorsque la température de fonctionnement est atteinte.
- Patientez environ 2 minutes.
- Retirez la jauge d'huile. Essayez-la avec un chiffon propre et remettez-la en place en l'enfonçant jusqu'en butée.

– Puis retirez-la à nouveau et vérifiez le niveau d'huile » fig. 241. Faites l'appoint d'huile moteur si nécessaire.

Selon le style de conduite et les conditions environnantes, la consommation d'huile peut atteindre 0,5 l/1 000 km. Durant les 5 000 premiers kilomètres, la consommation peut être plus élevée. Le niveau d'huile moteur doit pour cette raison être vérifié régulièrement (de préférence après chaque plein d'essence et avant d'entamer de longs trajets).

⚠ AVERTISSEMENT

Une prudence toute particulière s'impose lors de toute intervention sur le moteur ou dans le compartiment-moteur !

- Avant toute intervention dans le compartiment-moteur, tenez compte des avertissements » page 287.

ⓘ ATTENTION

Ne démarrez pas le moteur si le niveau d'huile se trouve au-dessus de la zone A. Risque d'endommagement du moteur et du catalyseur ! Informez votre Service Technique.

Appoint d'huile moteur



Fig. 242 Dans le compartiment-moteur : bouchon de l'orifice de remplissage d'huile moteur.

Lisez attentivement les informations complémentaires  page 55

Avant d'ouvrir le capot-moteur, tenez compte des avertissements  au chapitre Travaux à effectuer dans le compartiment moteur à la page 287.

Pour connaître l'emplacement de l'orifice de remplissage d'huile moteur, reportez-vous à la figure correspondante représentant le compartiment-moteur  page 287.

Spécifications d'huile moteur  page 55.

AVERTISSEMENT

L'huile est facilement inflammable ! Lorsque vous faites l'appoint, évitez de renverser de l'huile sur les parties brûlantes du moteur.

ATTENTION

Ne démarrez pas le moteur si le niveau d'huile se trouve au-dessus de la zone . Risque d'endommagement du moteur et du catalyseur ! Prenez contact avec un atelier spécialisé.

Conseil antipollution

Le niveau d'huile ne doit en aucun cas dépasser la zone . Sinon, de l'huile risque d'être aspirée par l'aération de carter-moteur et parvenir dans l'atmosphère par l'intermédiaire du système d'échappement.

Nota

Avant d'entreprendre un long trajet, nous vous conseillons d'acquérir de l'huile moteur de type VW et d'en garder un bidon dans votre véhicule. Vous disposerez ainsi de l'huile de moteur correcte pour faire l'appoint si cela s'avérait nécessaire.

Vidange d'huile moteur

Lisez attentivement les informations complémentaires  page 55.

La vidange d'huile moteur doit être effectuée dans le cadre des travaux d'entretien.

Nous vous recommandons de faire effectuer la vidange d'huile par un Service Technique.

Les périodicités de la vidange d'huile moteur sont indiquées dans le Programme d'entretien.

AVERTISSEMENT

N'effectuez la vidange d'huile moteur vous-même que si vous possédez les connaissances requises pour ce type de travail !

- Avant d'ouvrir le capot-moteur, tenez compte des avertissements  page 287.
- Laissez d'abord refroidir le moteur. De l'huile chaude peut occasionner des brûlures !
- Portez des lunettes de protection – risque de brûlures corrosives par projections d'huile.
- Gardez votre bras à l'horizontale lorsque vous dévissez la vis de vidange d'huile à la main afin d'éviter que l'huile qui s'écoule ne dégouline le long de votre bras.
- Si votre peau est entrée en contact avec de l'huile moteur, lavez-la soigneusement.
- L'huile est toxique ! Conservez l'huile usagée hors de portée des enfants avant de l'éliminer.

ⓘ ATTENTION

Ne mélangez pas d'additifs aux huiles moteur. Risque d'endommagement du moteur ! Les dommages résultant de l'utilisation de tels additifs sont exclus de la garantie.

🌿 Conseil antipollution

• En raison du problème posé par l'élimination de l'huile, ainsi que des outils spéciaux nécessaires et des connaissances techniques requises pour ce type de travail, nous vous conseillons de faire effectuer la vidange de l'huile moteur et le remplacement du filtre dans un Service Technique.

- L'huile usagée ne doit en aucun cas parvenir dans les égouts ou s'infiltrer dans le sol.
- Pour récupérer l'huile usagée, utilisez un récipient spécialement prévu à cet effet. Celui-ci doit être suffisamment grand pour pouvoir recueillir toute l'huile contenue dans votre moteur.

Système de refroidissement

Faire l'appoint de liquide de refroidissement

Lisez attentivement les informations complémentaires »  page 56

Faites l'appoint de liquide de refroidissement lorsque son niveau descend en dessous de la marque MIN (minimum).

Contrôle du niveau de liquide de refroidissement

- Stationnez le véhicule en position horizontale.
- Coupez le contact d'allumage.
- Consultez le niveau de liquide de refroidissement dans le vase d'expansion. Lorsque le moteur est froid, le niveau de liquide de refroidissement doit rester entre les repères. Lorsque le moteur est chaud, il peut se situer légèrement au-dessus de la marque supérieure.

Appoint de liquide de refroidissement

- Laissez refroidir le moteur.
- Couvrez le bouchon du vase d'expansion du liquide de refroidissement avec un chiffon et dévissez-le soigneusement vers la gauche » .
- Faites l'appoint de liquide de refroidissement uniquement s'il en reste encore dans le vase d'expansion, sinon vous pourriez **endommager le moteur**. S'il n'y a plus de liquide de refroidissement dans le vase d'expansion, arrêtez-vous. Faites appel à un spécialiste en mesure de vous dépanner » .

– S'il reste encore un peu de liquide de refroidissement dans le vase d'expansion, faites l'appoint jusqu'à la marque supérieure.

- Faites l'appoint de liquide de refroidissement jusqu'à obtenir un niveau stable.
- Vissez le bouchon correctement.

Une perte de liquide de refroidissement ne peut provenir, en premier lieu, que d'un défaut d'étanchéité. Rendez-vous sans tarder auprès d'un atelier spécialisé pour qu'il examine le système de refroidissement. Si le système de refroidissement du moteur est étanche, les pertes ne sont dues qu'à l'ébullition par surchauffe du liquide de refroidissement et à son refoulement hors du système de refroidissement.

 AVERTISSEMENT

- **Le système de refroidissement est sous pression ! N'ouvrez jamais le bouchon du vase d'expansion du liquide de refroidissement tant que le moteur est chaud. Risque de brûlures !**
- **L'additif et, par conséquent, le liquide de refroidissement sont nuisibles à la santé. Pour cette raison, conservez l'additif dans son bidon d'origine hors de portée des enfants. Risque d'empoisonnement !**
- **En cas de travaux dans le compartiment-moteur, n'oubliez pas que même si le contact d'allumage est éteint, le ventilateur du**

radiateur peut démarrer automatiquement – risque de blessures !

⚠ AVERTISSEMENT

S'il n'y a pas suffisamment de liquide antigel dans le système de refroidissement, le moteur risque de ne pas fonctionner correctement – risque de blessures graves !

- Il faudra veiller à ce que le pourcentage d'additif soit correct en tenant compte de la température ambiante la plus basse prévue dans le lieu d'utilisation du véhicule.
- Lorsque la température extérieure est extrêmement basse, le liquide de refroidissement peut geler et le véhicule rester immobilisé. Étant donné que, dans ce cas, le chauffage ne fonctionnerait pas non plus, les occupants pas suffisamment couverts pourraient mourir de froid.

ⓘ ATTENTION

Ne faites pas l'appoint de liquide de refroidissement si son vase d'expansion est vide ! De l'air pourrait pénétrer dans le système de refroidissement. Dans ce cas, arrêtez-vous. Faites appel à un spécialiste en mesure de vous dépanner. Risque d'endommagement du moteur !

ⓘ ATTENTION

Il ne faut jamais mélanger les additifs d'origine avec des liquides de refroidissement non

homologués par SEAT. Sinon, vous risquez d'endommager sérieusement le moteur et son système de refroidissement.

- Si le liquide du vase d'expansion n'est pas de couleur lilas mais marron, par exemple, cela signifie que l'additif G13 a été mélangé avec un liquide de refroidissement inadapté. Dans ce cas, le liquide de refroidissement devra immédiatement être remplacé. Cela pourrait entraîner de graves dysfonctionnements et endommager le moteur !

☁ Conseil antipollution

Le liquide de refroidissement et les additifs peuvent polluer l'environnement. En cas de déversement d'un fluide, il faudra le récupérer et le mettre au rebut correctement et dans le respect de l'environnement.

Liquide de freins

Faire l'appoint de liquide de frein

Lisez attentivement les informations complémentaires »  page 56

Contrôle du niveau de liquide de frein

Le niveau de liquide de frein doit se situer entre les repères MIN et MAX.

Si le niveau de liquide de frein diminue sensiblement en peu de temps ou descend en

dessous du repère MIN, il se peut que le système de freinage ne soit plus étanche. Faites appel à un spécialiste en mesure de vous dépanner. Un témoin sur l'écran du combiné d'instruments indique également le niveau de liquide de frein » page 118.

Sur les véhicules avec volant à droite, le réservoir de liquide de frein se trouve de l'autre côté du compartiment-moteur.

Remplacement du liquide de frein

Dans le Programme d'entretien, vous trouverez les intervalles réguliers de remplacement du liquide de frein. Nous vous recommandons de le remplacer chez un partenaire SEAT dans le cadre du service d'entretien.

⚠ AVERTISSEMENT

- Conservez toujours le liquide de frein dans son bidon d'origine fermé et hors de portée des enfants : risque d'intoxication !
- Si le liquide de frein est trop usagé, des bulles de vapeur peuvent se former dans le système de freinage lorsque les freins sont fortement sollicités. Ceci réduit l'efficacité du freinage et nuit par conséquent à la sécurité. Risque d'accident !

ⓘ ATTENTION

Le liquide de frein ne doit pas entrer en contact avec la peinture du véhicule car il est abrasif.

Réservoir de liquide lave-glace

Vérifier et faire l'appoint du réservoir de liquide lave-glace

Lisez attentivement les informations complémentaires »  page 57

Contrôlez régulièrement le niveau dans le réservoir de liquide lave-glace et remettez à niveau si nécessaire.

Le réservoir de liquide de lave-glace contient le liquide de nettoyage pour le pare-brise, la lunette arrière et le lave-phares*.

- Ouvrez le capot moteur  » page 287.
- Le réservoir de liquide lave-glace se distingue par le symbole  sur le bouchon.
- Contrôlez s'il y a suffisamment de liquide lave-glace dans le réservoir.

Essuie-glace recommandé

- Pour les saisons les plus chaudes, nous recommandons G 052 184 A1 d'été pour vitres claires. Proportion du mélange dans le réservoir d'eau de lavage : 1:100 (1 volume de concentré pour 100 volumes d'eau).
- Pour toute l'année, G 052 164 A2 pour vitres claires. Proportion estimée du mélange en hiver, jusqu'à -18 °C (0 °F) : 1:2 (1 volume de concentré pour 2 volumes d'eau) ; dans le cas contraire, une proportion de mélange de 1:4 dans le réservoir d'eau de lavage.

Capacités de remplissage

La quantité de remplissage du réservoir est d'environ 3 litres dans les versions sans lave-phares et de 5 litres dans les versions avec lave-phares.

AVERTISSEMENT

Si le liquide lave-glace ne contient pas une quantité suffisante d'antigel, il peut geler sur le pare-brises et la glace arrière, limitant ainsi la visibilité à l'avant et à l'arrière.

- En hiver, utilisez le lave-glace uniquement s'il dispose de suffisamment d'antigel.
- Par températures hivernales, n'utilisez pas le lave-glace sans avoir auparavant réchauffé le pare-brise à l'aide du système de ventilation. L'antigel pourrait geler sur le pare-brise et réduire ainsi la visibilité.

AVERTISSEMENT

Ne mélangez jamais de l'antigel ou d'autres additifs similaires non adaptés dans l'eau du réservoir du lave-glace. Une couche de graisse peut se former sur la glace et altérer la visibilité.

- Utilisez de l'eau claire avec un produit lave-glace recommandé par SEAT.
- Si nécessaire, ajoutez à l'eau du réservoir du lave-glace un antigel adapté.

ATTENTION

- Ne mélangez jamais les détergents recommandés par SEAT avec d'autres. Une floculation des composants peut se produire et obstruer les diffuseurs du lave-glace.
- Veillez à ne pas confondre les liquides lors de l'opération de remplissage. Cela risquerait de provoquer de graves défauts de fonctionnement et d'endommager le moteur.
- Le manque de liquide lave-glace entraîne une perte de vision sur le pare-brise et, sur les modèles avec lave-phares, une perte de vision sur les phares.

Batterie

Généralités

Lisez attentivement les informations complémentaires »  page 57.

La batterie se trouve dans le compartiment-moteur et ne nécessite pratiquement **aucun entretien**. Elle est contrôlée dans le cadre du Service Entretien. Cependant, contrôlez la propreté et le couple de serrage des bornes, en particulier l'été et l'hiver.

Débranchement de la batterie

La batterie ne doit être débranchée que dans des cas exceptionnels. En débranchant la batterie, certaines fonctions du véhicules

sont « perdues » (» tabl. à la page 295). Une fois la batterie rebranchée, vous devez réinitialiser les fonctions.

Avant de débrancher la batterie, désactivez l'alarme antivol* ! Celle-ci risque sinon de se déclencher.

Fonction	Reprogrammation
Montée/descente automatique du lève-glace électrique	» page 140, Remontée et abaissement automatiques*.
Clé à radiocommande	Si le véhicule ne réagit pas à la clé, il faudra la synchroniser » page 134.
Montre à affichage numérique	» page 115.
Témoin de l'ESC	Après avoir parcouru quelques mètres, le témoin s'éteint à nouveau.

Stationnement prolongé du véhicule

Le véhicule est équipé d'un système de surveillance de la consommation de courant lorsque le moteur est à l'arrêt pendant une période prolongée » page 279. Il est possible que certaines fonctions, comme les plafonniers ou l'ouverture des portes avec la radiocommande, soient temporairement désactivées pour éviter que la batterie ne se décharge. Ces fonctions seront de nouveau disponibles dès que vous mettez le contact

d'allumage et que vous démarrerez le moteur.

Conduite en hiver

En hiver, la puissance de démarrage peut être réduite, c'est pourquoi il est recommandé, si nécessaire, de recharger la batterie »  au chapitre Avertissements relatifs à la manipulation des batteries à la page 295

Avertissements relatifs à la manipulation des batteries

Tous travaux sur la batterie requièrent des connaissances spécialisées. Nous vous prions de vous rendre chez un partenaire SEAT ou un atelier spécialisé pour les problèmes liés à la batterie : risque de brûlures et d'explosion de la batterie !

Il est interdit d'ouvrir la batterie ! N'essayez pas de modifier le niveau de liquide de la batterie. Sinon, le gaz détonant en sort et risque de provoquer une explosion !

	Portez des lunettes de protection.
	L'électrolyte est très corrosif. Portez des gants et des lunettes de protection. En cas d'éclaboussures d'électrolyte, rincer abondamment à l'eau.
	Évitez le feu, les étincelles, les flammes nues. Abstenez-vous également de fumer.

	Ne chargez la batterie que dans des locaux bien aérés. Risque d'explosion.
	Gardez l'électrolyte et la batterie hors de portée des enfants !

AVERTISSEMENT

- En cas de réparations ou de travaux sur le système électrique, procédez comme suit :
 1. Retirez la clé de contact. Le câble négatif de la batterie doit être débranché.
 2. Une fois la réparation achevée, rebrancher la borne négative de la batterie.
- Avant de rebrancher la batterie, coupez tous les dispositifs électriques. Rebranchez d'abord le câble positif, puis le câble négatif. Les câbles de raccordement ne doivent en aucun cas être intervertis – risque d'incendie des câbles !
- Veillez à ce que le flexible de dégazage reste toujours fixé à la batterie.
- N'utilisez pas de batteries endommagées – risque d'explosion ! Remplacez immédiatement la batterie lorsqu'elle est endommagée.

ATTENTION

- Ne débranchez jamais la batterie du véhicule lorsque le contact d'allumage est mis ou lorsque le moteur tourne, l'équipement électrique ou les composants électroniques risquant sinon d'être endommagés.

Recharger la batterie

Les raccords pour recharger la batterie se trouvent dans le compartiment-moteur.

- Lisez les avertissements » »  **au chapitre Avertissements relatifs à la manipulation des batteries à la page 295** et » » .
- Mettez tous les dispositifs électriques hors fonction. Retirez la clé de contact.
- Ouvrez le capot-moteur » » **page 288**.
- Ouvrez le cache de la batterie.
- Branchez les pinces du chargeur, comme indiqué, sur la **borne positive de la batterie (+)** et exclusivement sur un **point de masse de la carrosserie (-)**.
- Utilisez uniquement un chargeur compatible avec les batteries d'une tension nominale de 12 V. La charge ne doit pas dépasser une tension de 15 V.
- Après cette opération, branchez le câble d'alimentation du chargeur sur la prise de courant et mettez le chargeur en marche.
- À l'issue du processus de charge : arrêtez le chargeur et débranchez le câble d'alimentation de la prise de courant.
- Retirez ensuite de la batterie les pinces du chargeur.
- Protégez à nouveau la batterie en plaçant correctement le cache.

– Fermez le capot-moteur » » **page 288**.

Avant de recharger la batterie, tenez impérativement compte des consignes du fabricant du chargeur !

AVERTISSEMENT

Ne chargez jamais une batterie qui a gelé : remplacez-la ! Risque d'explosion !

Nota

Recharger la batterie exclusivement par le biais des raccords situés dans le compartiment-moteur.

Remplacer la batterie

La nouvelle batterie doit présenter les mêmes spécifications (ampérage, charge et tension) que la batterie usée.

Dans votre véhicule, un système de gestion intelligent de l'énergie assure la répartition de l'énergie électrique » » **page 279**. Grâce au système de gestion d'énergie, l'énergie disponible est supérieure par rapport à celle fournie par la batterie des véhicules non équipés de ce système. Pour que l'énergie électrique supplémentaire soit de nouveau disponible dans la même proportion après le remplacement de la batterie, nous vous recommandons d'utiliser des batteries de même type et de même fabricant que celles

fournies d'origine. Pour pouvoir profiter correctement des fonctions du gestionnaire d'énergie après avoir remplacé la batterie, un atelier spécialisé devra coder la batterie dans le mode de gestion d'énergie.

ATTENTION

- **Les véhicules équipés du système Start-Stop*, par exemple, sont équipés d'une batterie spéciale (batterie de type AGM ou EFB). Si vous installez une batterie d'un autre type, la fonction Start-Stop pourrait être considérablement limitée, le véhicule pourrait par exemple ne pas s'arrêter à plusieurs reprises.**
- **Veillez à ce que le flexible de dégazage soit toujours raccordé à l'orifice latéral d'origine de la batterie. Si ce n'est pas le cas, des gaz pourraient s'échapper ou de l'électrolyte pourrait déborder de la batterie.**
- **Le support et les cosses de la batterie doivent toujours être correctement fixés.**
- **Avant d'effectuer des travaux sur la batterie, tenez compte des avertissements » » page 295, Avertissements relatifs à la manipulation des batteries.**
- **N'oubliez pas de placer le revêtement couvrant la batterie, si elle en est équipée. C'est une protection pour des températures élevées. Vous prolongez ainsi la durée de vie du véhicule.**

 Conseil antipollution

⚠ Les batteries contiennent des substances toxiques telles que l'acide sulfurique et le plomb. Elles doivent être mises au rebut conformément à la législation en vigueur et ne doivent en aucun cas être jetées aux ordures ménagères ! Veillez à ce que la batterie déposé ne puisse pas se renverser. De l'acide sulfurique pourrait s'échapper !

Roues

Roues et pneus

Observations générales

- Roulez prudemment avec des **pneus neufs**, pendant les 500 premiers kilomètres.
- Franchissez les bordures de trottoirs ou obstacles similaires lentement et, si possible, à angle droit.
- Vérifiez de temps en temps si les pneus ne sont pas endommagés (trous, entailles, déchirures ou boursouflures). Enlevez les corps étrangers ayant pénétré dans les sculptures du pneu.
- Faites immédiatement remplacer les roues ou les pneus défectueux.
- Protégez vos pneus de tout contact avec de l'huile, de la graisse ou du carburant.
- Remplacez immédiatement les capuchons de valves perdus.
- Repérez les roues avant de les déposer, afin de leur conserver le même sens de roulement lors de la repose.
- Stockez les roues ou pneus démontés dans un endroit frais, sec et autant que possible à l'abri de la lumière.

Pneus neufs

Pendant les premières heures de conduite, l'**adhérence** des pneus neufs n'est pas encore optimale ; ils doivent donc être « rodés » pendant les 500 premiers km par une conduite prudente à vitesse modérée. Ceci contribue également à leur longévité.

En raison des caractéristiques de conception et du dessin des sculptures, la **profondeur des sculptures** des pneus neufs peut être *différente* suivant la version et le fabricant.

Dégâts non apparents

Les dégâts sur les pneus et jantes passent souvent inaperçus. Des **vibrations** inhabituelles ou un **tirage latéral de la direction** peuvent laisser supposer qu'un pneu est endommagé. Si vous supposez qu'une roue est endommagée, réduisez immédiatement votre vitesse. Vérifiez si les pneus sont endommagés. Si aucun endommagement extérieur ne peut être décelé, rendez-vous à l'atelier spécialisé le plus proche en roulant lentement et prudemment pour faire contrôler le véhicule.

Pneus à profil unidirectionnel

Le flanc des pneus à profil unidirectionnel est repéré par des flèches. Respectez impérativement le sens de roulement ainsi indiqué. Cela vous garantit ainsi des propriétés de roulement optimales quant à l'aquaplanage, l'adhérence, au bruit et à l'usure. »

cours d'utilisation provoquent des déséquilibres (voile) qui se manifestent sous la forme de vibrations sur le volant.

Un voile entraînant également une usure accrue de la direction, de la suspension et des pneus, il est conseillé de faire rééquilibrer les roues. Une roue doit en outre être rééquilibrée après le montage d'un pneu neuf et après chaque réparation de celle-ci.

Défaut de géométrie

Un réglage incorrect de la géométrie des trains roulants entraîne non seulement une usure accrue des pneus, mais nuit également à la sécurité routière. En cas d'usure anormale des pneus, faites vérifier la position des roues par un partenaire SEAT.

⚠ AVERTISSEMENT

- **Adaptez toujours la pression des pneus à la charge actuelle du véhicule.**
- **Un pneu faiblement gonflé doit réaliser un travail de flexion supplémentaire lorsque le véhicule est très chargé ou à grande vitesse, c'est pour cela qu'il surchauffe. Ceci peut entraîner le décollement de la bande de roulement et provoquer l'éclatement du pneu. Risque d'accident !**

🌿 Conseil antipollution

Le sous-gonflage des pneus augmente la consommation de carburant.

Indicateurs d'usure

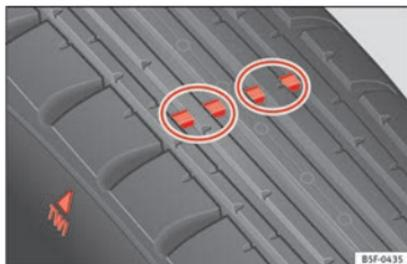


Fig. 244 Sculptures du pneu : indicateurs d'usure.

Les indicateurs d'usure vous montrent si vos pneus sont usés.

Des « indicateurs d'usure » de 1,6 mm d'épaisseur sont disposés au fond des sculptures des pneus de première monte, perpendiculairement au sens de roulement. Ces indicateurs sont placés (suivant la marque) de 6 à 8 fois à distances égales sur la circonférence du pneu. Des repères sur les flancs des pneus (les lettres « TWI » ou des symboles triangulaires, par exemple) indiquent l'emplacement des indicateurs d'usure.

Lorsque la profondeur des sculptures – mesurée dans les rainures situées à côté des indicateurs d'usure – est de 1,6 mm, la profondeur minimale des pneus légalement admissible est atteinte. (D'autres valeurs peuvent s'appliquer aux pays d'exportation.)

⚠ AVERTISSEMENT

Les pneus doivent être changés au plus tard lorsque les indicateurs d'usure sont usés. S'il n'est pas fermé, il existe des risques d'accident !

- **Particulièrement lorsque vous circulez dans de mauvaises conditions météorologiques, comme la pluie et le verglas. Il est important que la profondeur des sculptures des pneus soit la plus grande possible, et qu'elle soit à peu près égale sur les pneus de l'essieu avant et arrière.**
- **Une profondeur trop faible des sculptures se caractérise par une sécurité routière compromise notamment lors de manœuvres, en cas de risque d'« aquaplanage » en passant dans des flaques profondes, dans les virages ou au freinage.**
- **Si vous n'adaptez pas la vitesse aux conditions de circulation, vous risquez de perdre le contrôle de votre véhicule.**

Permutation des roues

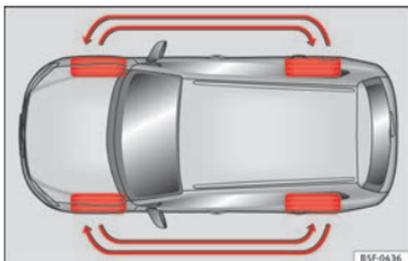


Fig. 245 Permutation des roues.

Pour assurer une usure régulière des quatre roues, il est conseillé de les permuter régulièrement selon le schéma » fig. 245. Tous les pneus présentent ainsi à peu près la même longévité.

Pneus neufs ou roues neuves

- Utilisez sur les 4 roues uniquement des pneus de même type, de même dimension (circonférence de roulement) et ayant, dans la mesure du possible, le même profil.
- Évitez de remplacer les pneus séparément, remplacez-les au moins par essieu.

- N'utilisez jamais des pneus dont la dimension réelle excède les cotes des marques de pneus agréées par SEAT.
- Si vous envisagez d'équiper ultérieurement votre véhicule de pneus/jantes autres que ceux d'usine, informez-vous **avant** l'achat de jantes ou de pneus neufs auprès de votre partenaire SEAT.

Les pneus et les jantes (roues à disque) constituent des éléments importants dans la conception du véhicule. Les jantes et pneus homologués par SEAT sont parfaitement adaptés à votre véhicule et contribuent largement à sa bonne tenue de route et à l'excellence de ses qualités routières » » » **Δ**.

Les dimensions des roues/pneus à utiliser sur votre véhicule figurent dans les documents d'accompagnement du véhicule (par exemple le certificat de conformité européen ou COC¹⁾). Les documents d'accompagnement du véhicule diffèrent d'un pays à l'autre.

La connaissance des caractéristiques des pneus vous aidera à faire le bon choix. L'inscription suivante est visible sur les flancs du pneu :

205/55 R16 91V

Ce qui signifie :

205	Largeur du pneu en mm
55	Proportion entre la hauteur et la largeur en %
R	Lettre-repère caractérisant la structure du pneu – ici R pour Radial
16	Diamètre de la jante en pouces
91	Indice de charge
V	Indice de vitesse

La **date de fabrication** est également indiquée sur le flanc du pneu (parfois uniquement sur sa face *intérieure*) :

DOT . . . 2212 . . .

signifie par exemple, que le pneu a été fabriqué au cours de la semaine 22 de l'année 2012.

N'oubliez pas que même si les dimensions indiquées sur les pneus, telles que la dimension nominale 205/55 R 16 91 W, par exemple, sont identiques, les dimensions réelles des différents types de pneus peuvent s'écarter de ces valeurs nominales ou que les circonférences des pneus peuvent varier considérablement d'une marque à l'autre. Lorsque vous remplacez les pneus, vous devez vous assurer que la dimension réelle des pneus n'excède pas les cotes des marques de pneus agréées par SEAT.

¹⁾ COC = *Certificate Of Conformity* (certificat de conformité).

L'utilisation d'autres pneus peut entraîner la réduction de l'espace de sécurité conçu pour la rotation des roues. Les pneus, les pièces du châssis ou de la carrosserie ainsi que des câbles peuvent, dans certaines conditions, être endommagés du fait de la friction et remettre très gravement en cause la sécurité du véhicule »  **A**.

Les cotes réelles des pneus homologués par SEAT sont adaptées à votre véhicule. Si vous souhaitez équiper votre véhicule d'un autre type de pneu, exigez du vendeur de pneus un certificat émanant du fabricant de pneus et attestant que ces pneus conviennent à votre véhicule. Ce certificat doit être conservé dans un endroit sûr.

En cas de doute, si vous souhaitez savoir quels pneus vous pouvez poser, sans risque, sur votre véhicule, adressez-vous à votre partenaire SEAT.

Nous vous conseillons de faire effectuer tous les travaux sur les pneus ou les roues par un **atelier spécialisé**. Celui-ci dispose des outils spéciaux et des pièces de rechange nécessaires, ainsi que des compétences requises par ces travaux.

AVERTISSEMENT

- Assurez-vous que les pneus que vous avez choisis disposent de l'espace de sécurité conçu pour la rotation des roues. Les pneus de rechange ne doivent pas être exclusivement

choisis en fonction de la dimension nominale car même si leur dimension nominale est identique, leur dimension réelle peut différer considérablement d'un fabricant à l'autre. La réduction de l'espace de sécurité conçu pour la rotation des roues peut être à l'origine d'un endommagement des pneus ou du véhicule et, par conséquent, compromettre la sécurité routière – risque d'accident ! De plus, l'utilisation de pneus et jantes non agréés pour votre type de véhicule peut entraîner la nullité du certificat de conformité du véhicule autorisant son utilisation sur les voies publiques.

- N'utilisez des pneus de plus de six ans qu'en cas d'urgence et en conduisant avec prudence.
- Si vous montez ou faites monter ultérieurement des enjoliveurs de roues, veillez à ce que l'arrivée d'air soit suffisante pour garantir le refroidissement du système de freinage.

Conseil antipollution

Les pneus usés doivent être éliminés conformément à la législation en vigueur.

Nota

- Vous devez consulter un Centre d'assistance SEAT quant à la possibilité de monter des jantes ou des roues de dimensions différentes de l'équipement d'origine SEAT, ainsi qu'aux différentes combinaisons autorisées entre les essieux arrière (essieu 1) et avant (essieu 2).

- N'utilisez pas de pneus d'occasion dont vous ne connaissez pas les « antécédents ».
- Pour des raisons techniques, l'utilisation de jantes provenant d'autres véhicules n'est en principe pas possible. Dans certains cas cela s'applique également aux jantes d'un même modèle.

Boulons de la roue

Les jantes et les **boulons de roue** sont, de par leur conception, adaptés les uns aux autres. C'est pourquoi, lors de tout remplacement par d'autres jantes (roues avec des jantes en alliage léger ou avec des pneus d'hiver, par exemple) il faut utiliser les boulons de roue correspondants ayant la longueur correcte et une forme de calotte adéquate. L'ajustement correct des roues et le bon fonctionnement du système de freinage en dépendent.

Les boulons de roue doivent être propres et ne pas gripper.

Pour le desserrage des boulons de roue anti-**vol***, il faut un adaptateur spécial »  **page 62**.

Systèmes de contrôle de la pression des pneus

Introduction

AVERTISSEMENT

Une utilisation inappropriée des roues et des pneus peut provoquer des pertes soudaines de pression sur les pneus, le détachement de la bande de roulement, voire même l'éclatement d'un pneu.

- Vérifiez régulièrement la pression de gonflage des pneus et maintenez toujours la valeur de pression de gonflage indiquée. Si la pression du pneu est trop basse, ce dernier pourrait chauffer de manière excessive et provoquer un décollement de la bande de roulement, voire l'éclatement du pneu.
- Sur les pneus à froid, la pression devra toujours être celle indiquée sur l'autocollant » page 310.
- Vérifiez régulièrement la pression de gonflage avec les pneus à froid. Si nécessaire, réglez la pression des pneus montés avec les pneus à froid.
- Vérifiez régulièrement que les pneus ne présentent aucun signe d'usure ou d'autres dégâts.
- Ne dépassez jamais la vitesse et la charge maximale autorisée pour le type de pneus de votre véhicule.

Conseil antipollution

Lorsque la pression des pneus est insuffisante, la consommation de carburant et l'usure des pneus sont plus importantes.

Nota

- Lorsque vous conduisez pour la première fois avec des pneus neufs à une vitesse élevée, ils peuvent se dilater légèrement, ce qui peut entraîner un avertissement de pression d'air.
- Remplacez les pneus usagés uniquement par des pneus autorisés par SEAT pour le type de véhicule correspondant.
- Ne faites pas confiance uniquement au système de contrôle de pneus. Contrôlez les pneus régulièrement pour vous assurer que la pression de gonflage est correcte et que les pneus ne présentent aucun dégât, comme des trous, des entailles, des déchirures ou des boursouflures. Retirez d'éventuels objets du pneu, à condition qu'ils ne le perforent pas

Témoin de pression des pneus

S'il s'allume



La pression du pneu d'une ou plusieurs roues a clairement diminué par rapport à la pression du pneu définie par le conducteur, ou le pneu présente un dommage structural.

De plus, un signal sonore d'avertissement retentit et un message s'affiche sur l'écran du combiné d'instruments. **Arrêtez-vous !** Ralentissez immédiatement ! Arrêtez le véhicule de manière sûre dès que possible. Évitez les manœuvres et les freinages brusques ! Vérifiez tous les pneus et toutes les pressions de gonflage. Remplacez les pneus endommagés.

S'il clignote



Défaut du système

Le témoin clignote environ 1 minute puis reste fixe. En cas de pression de gonflage correcte, éteindre et remettre le contact. Si le témoin reste allumé, il est possible de calibrer l'indicateur des pneus. Faites contrôler le système par un atelier spécialisé.

En mettant le contact d'allumage, certains témoins d'alerte et de contrôle s'allument pendant quelques secondes pendant un contrôle de fonctionnement. Ils s'éteignent après quelques secondes.

⚠ AVERTISSEMENT

Si les pneus sont gonflés à différentes pressions ou à une pression trop faible, ils risquent de s'endommager et de vous faire perdre le contrôle du véhicule, ce qui pourrait provoquer un accident grave, voire mortel.

- Si le témoin (⚠) s'allume, arrêtez-vous immédiatement et vérifiez les pneus.
- Si les pneus sont gonflés à différentes pressions ou à une pression trop faible, l'usage des pneus peut augmenter, la stabilité du véhicule peut se détériorer et la distance de freinage peut être allongée.
- Si les pneus sont gonflés à différentes pressions ou à une pression trop faible, l'un des pneus risque de se détériorer, voire d'éclater en provoquant la perte de contrôle du véhicule.
- Le conducteur est responsable de la pression correcte de tous les pneus de son véhicule. La pression de gonflage recommandée est indiquée sur un autocollant » page 310.
- Le système de contrôle des pneus fonctionne correctement uniquement si tous les pneus à froid se trouvent à la pression correcte.
- Ne pas respecter la pression correcte de tous les pneus peut les endommager et provoquer un accident. Assurez-vous que la pression de gonflage de tous les pneus est adaptée à la charge du véhicule.
- Avant de commencer un voyage, gonflez toujours les pneus à la pression correcte.

- Les pneus sous-gonflés doivent fournir un travail de flexion plus important. Ils peuvent s'échauffer, ce qui peut entraîner le décollement de la bande de roulement, voire l'éclatement du pneu.

- À grande vitesse et avec le véhicule surchargé, les pneus pourraient surchauffer, voire même éclater, ce qui entraînerait la perte de contrôle du véhicule.

- Une pression excessive ou trop faible réduit la durée de vie du pneu, tout en altérant le comportement dynamique du véhicule.

- Si le pneu n'est pas crevé et que son remplacement immédiat n'est pas nécessaire, rendez-vous à l'atelier spécialisé le plus proche à faible vitesse et faites vérifier et corriger la pression de gonflage.

⚠ AVERTISSEMENT

Lisez et tenez compte des avertissements de sécurité » ⚠ au chapitre Témoins d'alerte et de contrôle à la page 118.

i Nota

- Lorsque le contact d'allumage est mis, si une pression de gonflage trop basse est détectée, un avertissement sonore retentira. En cas de défaut du système, un signal sonore retentit.
- Rouler sur des chemins de terre pendant une longue période ou conduire de manière sportive peut désactiver temporairement le TPMS. Le témoin indique un défaut mais dis-

paraît lorsque l'état de la chaussée ou le style de conduite changent.

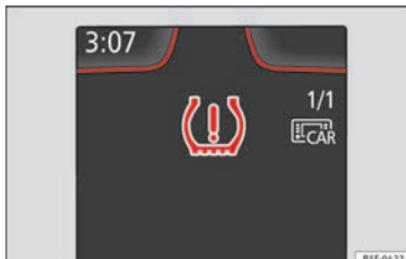
Indicateur de contrôle de la pression des pneus

Fig. 246 Combiné d'instruments : avertissement de perte de pression des pneus.

L'indicateur de contrôle des pneus compare les tours ainsi que la surface de roulement de chaque roue à l'aide des capteurs ABS. Si la circonférence de roulement d'une ou plusieurs roues change, l'indicateur de contrôle des pneus le signale sur le combiné d'instruments par le biais d'un témoin et d'un avertissement au conducteur » fig. 246. Quand un seul pneu est affecté, la position de celui-ci par rapport au véhicule sera toujours signalée.

⚠ Perte de pression : Contr. pression pneu avant gauche ! »

Modification de la circonférence de roulement

La circonférence de roulement d'un pneu varie lorsque :

- Lorsque la pression de gonflage est modifiée manuellement ;
- La pression du pneu est insuffisante.
- La structure du pneu présente des imperfections.
- Le véhicule est déséquilibré du fait de la charge.
- Si les roues d'un essieu supportent plus de charge (avec une lourde charge, p. ex.) ;
- Le véhicule est doté de chaînes pour la neige.
- Lorsque la roue de secours est montée ;
- La roue d'un essieu a été remplacée.

L'indicateur de contrôle de la pression des pneus (L) peut réagir tardivement ou ne rien indiquer dans certaines circonstances (conduite sportive, routes enneigées ou non goudronnées, conduite avec des chaînes, par exemple).

1) Sur des véhicules sans système d'infodivertissement :

Calibrage de l'indicateur de contrôle de la pression des pneus



Fig. 247 Boîte à gants : interrupteur de contrôle de la pression des pneus.

Après avoir modifié la pression de gonflage ou changé une ou plusieurs roues, il faut recalibrer l'indicateur de contrôle de la pression des pneus. Procédez de même, par exemple, si vous permutez les roues avant et arrière.

- Mettez le contact d'allumage.
- Enregistrez la nouvelle pression de gonflage dans le système Easy Connect avec la touche (CAR) et la touche de fonction (Réglages) »» page 28 ou via l'interrupteur qui se trouve dans la boîte à gants¹⁾ »» fig. 247.

Le système calibre automatiquement, lorsque le véhicule est en marche, la pression de gonflage fournie par le conducteur et les pneus montés. Après un long trajet à différentes vitesses, les valeurs programmées sont rassemblées et surveillées.

En cas de charges très lourdes sur les roues, par exemple, il faut augmenter la pression de gonflage jusqu'à la valeur à pleine charge recommandée avant le calibrage »» page 310.

Nota

- L'indicateur de contrôle de la pression des pneus ne fonctionne pas lorsque l'ESC ou l'ABS sont défectueux »» page 192.
- Lorsque l'on utilise des chaînes pour la neige, une indication erronée peut se produire car elles augmentent la circonférence de la roue.

Roue de secours

Généralités



Fig. 248 Roue de secours : plancher de chargement soulevé.

La roue de secours a été conçue pour être utilisée pendant une courte période de temps. Rendez-vous dès que possible chez un partenaire SEAT ou dans un atelier spécialisé pour faire contrôler et, si nécessaire, remplacer la roue.

L'utilisation de la roue de secours est soumise à certaines restrictions. La roue de secours a été spécialement mise au point pour votre type de véhicule. C'est pourquoi il ne faut pas la remplacer par la roue de secours d'autres types de véhicules.

Pour retirer la roue de secours

- Soulevez le plancher de chargement et laissez-le dans cette position pour pouvoir retirer la roue de secours »» fig. 248.
- Tournez la molette dans le sens inverse des aiguilles d'une montre.
- Retirez la roue de secours.

Chaînes

La pose de chaînes à neige sur la roue de secours n'est pas autorisée pour des raisons techniques.

Si l'utilisation de chaînes à neige est indispensable, il faut, en cas de crevaison d'un pneu avant, monter la roue de secours à la place de l'une des roues arrière. Placez les chaînes à neige sur la roue arrière que vous déposerez et qui remplacera la roue avant crevée.

⚠ AVERTISSEMENT

- **Après avoir monté la roue de secours, vous devez vérifier la pression des pneus dès que possible. Sinon, il existe un risque d'accident ! Vous trouverez la pression de gonflage à l'intérieur de la trappe à carburant.**
- **Ne circulez pas à plus de 80 km/h (50 mph) avec la roue d'urgence : risque d'accident !**
- **Évitez les accélérations à fond, les freinages brusques et ne prenez pas de virages à vive allure : risque d'accident !**

- **Ne roulez jamais avec plus d'une roue de secours – risque d'accident !**
- **Ne montez pas de pneu normal ni de pneu d'hiver sur la jante de la roue de secours.**
- **Si vous circulez avec une roue d'urgence, le système ACC risque de se déconnecter automatiquement pendant votre trajet. Désactivez le système avant de prendre la route.**

Extraction de la roue de secours sur des véhicules avec système SEAT SOUND 10 hauts-parleurs (avec subwoofer*)

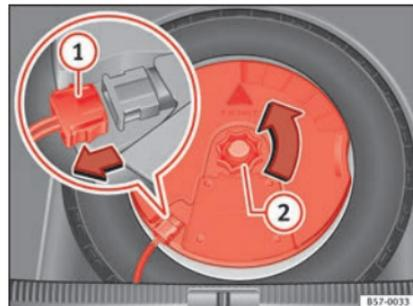


Fig. 249 Dans le coffre à bagages : démonter le subwoofer.

Pour retirer la roue de secours, il est d'abord nécessaire de démonter le subwoofer. »»

- Démontez le plancher de chargement (tapis) du *subwoofer* de la façon suivante :
- *Modèle LEON/LEON SC* : tirez d'abord le tapis vers le dossier du siège et ensuite tirez-le vers le haut pour l'extraire. *Modèle LEON ST* : redressez et fixez le plancher du coffre à bagages selon l'explication de » page 174.
- Déconnectez le câble du haut-parleur *subwoofer* » fig. 249 ①.
- Dévissez la molette de fixation en la tournant dans le sens inverse des aiguilles d'une montre ②.
- Sortez le haut-parleur *subwoofer* et la roue de secours.
- Lors du remontage de la roue de rechange, placez soigneusement le *subwoofer* à la base de la jante. Lors de cette opération, la flèche « FRONT » figurant sur le *subwoofer* devra être orientée vers l'avant.
- Reconnectez le câble du haut-parleur et vissez avec énergie la molette dans le sens des aiguilles d'une montre pour que l'ensemble *subwoofer* et roue soit bien fixé.

Entretien hivernal

Pneus d'hiver

- Équipez **les quatre** roues de pneus d'hiver.
- N'utilisez que des pneus d'hiver homologués pour votre véhicule.
- N'oubliez pas que les vitesses maxi autorisées du véhicule équipé de pneus d'hiver peuvent être inférieures à celles autorisées avec des pneus d'été.
- Veillez à ce que les pneus d'hiver présentent une profondeur de **sculptures** suffisante.
- Contrôlez la pression des pneus après que vous avez monté la roue. Respectez les valeurs indiquées dans la zone arrière du cadre de la porte avant gauche » page 298.

En conditions de circulation hivernales, les qualités routières du véhicule sont nettement améliorées par l'utilisation de pneus d'hiver. Du fait de leur conception (largeur, mélanges de gommages, dessin des sculptures), les pneus d'été sont moins antidérapants sur la neige et le verglas. Cela vaut surtout pour les véhicules équipés de **pneus larges** ou **conçus pour les vitesses élevées** (lettres-repères H, V ou Y sur le flanc du pneu).

N'utilisez que des pneus d'hiver agréés pour votre véhicule. Les dimensions de ces pneus figurent dans les documents d'accompagnement du véhicule (par exemple le certificat de conformité CEE ou COC¹⁾). Les documents d'accompagnement du véhicule diffèrent d'un pays à l'autre. Voir également » page 300.

Les pneus d'hiver perdent beaucoup de leur efficacité lorsque la profondeur de leurs **sculptures** n'atteint plus que 4 mm.

Les pneus d'hiver perdent également leurs propriétés particulières par suite du **vieillessement** – et ce, même si la profondeur de leurs sculptures est encore nettement supérieure à 4 mm.

Les pneus d'hiver sont soumis aux **limitations de vitesses** suivantes : » ⚠

Lettre-repère de vitesse » page 300	Vitesse maxi autorisée
Q	160 km/h (100 mph).
O	180 km/h (112 mph).
T	190 km/h (118 mph).
H	210 km/h (130 mph).

¹⁾ COC = *Certificate Of Conformity* (certificat de conformité).

Lettre-repère de vitesse » page 300	Vitesse maxi autorisée
V	240 km/h (149 mph) (respectez les restrictions)
W	270 km/h (168 mph).
Y	300 km/h (186 mph).

Un **autocollant** correspondant doit être placé dans le champ de vision du conducteur sur les véhicules qui peuvent dépasser ces vitesses. Ces autocollants sont disponibles chez votre partenaire SEAT et dans un atelier spécialisé. Veuillez tenir compte des réglementations qui pourraient être différentes en fonction du pays.

Vous pouvez utiliser des « pneus tous temps » à la place des pneus d'hiver.

Utilisation de pneus d'hiver de type V

Sachez, si vous utilisez des pneus d'hiver de type V, que la vitesse maximale de 240 km/h **n'est pas toujours autorisée pour des raisons techniques et peut être considérablement restreinte sur votre véhicule.** La vitesse maximale pour ces pneus dépend directement des charges maximales autorisées sur essieux et de la capacité de charge indiquée pour les pneus montés sur le véhicule.

Adressez-vous de préférence à votre partenaire SEAT pour déterminer, à l'aide des données véhicule et pneumatiques, la vitesse

maximale autorisée pour vos pneus de type V.

AVERTISSEMENT

Ne dépassez en aucun cas la vitesse maximale autorisée de vos pneus d'hiver – risque d'accident par suite d'une crevaison et de la perte de la maîtrise de votre véhicule.

Conseil antipollution

Remontez vos pneus d'été dès que possible car sur les routes dégagées, ils garantissent de meilleures qualités routières du véhicule. Les bruits de roulement sont moins importants, l'usure des pneus est réduite et – avant tout – votre véhicule consomme moins de carburant.

Caractéristiques techniques

Caractéristiques techniques

Important

Les informations présentes dans les documents officiels de votre véhicule prévalent toujours sur celles présentes dans cette notice d'utilisation.

Toutes les indications techniques contenues dans la présente notice s'appliquent aux véhicules équipés de série en France. Les informations concernant le moteur dont le véhicule est équipé sont indiquées sur la plaquette d'identification du véhicule reproduite dans le Programme d'Entretien ou dans la documentation du véhicule.

Les valeurs indiquées peuvent être différentes si votre véhicule comporte des options ou correspond à un autre niveau d'équipement ou bien quand il s'agit de véhicules spéciaux et de véhicules destinés à d'autres pays.

Abréviations utilisées dans cette section concernant les Caractéristiques techniques

kW	Kilowatt, indication de puissance du moteur
CH	Cheval DIN, indication (obsolète) de puissance du moteur
tr/min, 1/min.	Nombre de tours du moteur (régime) par minute
Nm	Newton-mètre, unité de mesure indiquant le couple-moteur
CZ	Cetan-Zahl (indice de cétane), unité de mesure permettant de déterminer l'inflammabilité du gazole
IOR	Indice d'octane recherché, unité de mesure permettant de déterminer la résistance antidétonante de l'essence

Données distinctives du véhicule

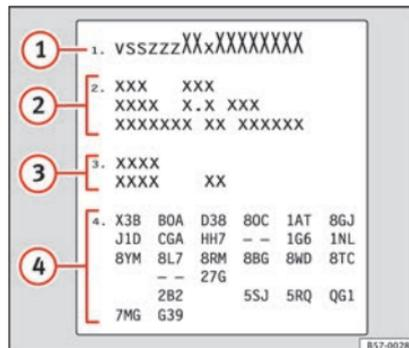


Fig. 250 Plaquette d'identification du véhicule (coffre à bagages).



Fig. 251 Numéro de châssis.

Numéro de châssis sur l'Easy Connect

• Sélectionnez : touche **CAR** > bouton de fonction **RÉGLAGES** > **Service** > **Numéro de châssis**.

Numéro de châssis

Le numéro de châssis se trouve dans l'Easy Connect, sur la plaquette d'identification du véhicule et sous le pare-brise, du côté du conducteur » **fig. 251**. En outre, le numéro de châssis se trouve dans le compartiment-moteur, côté droit. Le numéro est gravé sur le longeron supérieur, même s'il est partiellement couvert.

Plaque de modèle

La plaque du constructeur se trouve sur le montant de la porte côté droit. Les véhicules destinés à certains pays d'exportation ne possèdent pas de plaque du constructeur.

Plaquette d'identification du véhicule

L'autocollant d'identification du véhicule se trouve dans le coffre à bagages, sous le tapis, dans le cuvelage de la roue de secours. Un autocollant d'identification du véhicule est collé sur le verso de la couverture du Programme d'entretien.

La plaquette d'identification du véhicule comporte les données suivantes : » **fig. 250**

- ① Numéro d'identification du véhicule (numéro de châssis)
- ② Type de véhicule, modèle, cylindrée, type de moteur, modèle, puissance du moteur et type de boîte de vitesses
- ③ Code du moteur, code de la boîte de vitesses, code de la peinture extérieure et code de l'équipement intérieur
- ④ Équipements optionnels et numéros PR

Lettres-repères

Il est possible de consulter les lettres-repères du moteur sur le combiné d'instruments lorsque le moteur est à l'arrêt et le contact d'allumage mis.

• Maintenez la touche **0.0/SET** ④ » **fig. 120** appuyée pendant plus de 15 secondes.

Données relatives à la consommation de carburant

Consommation de carburant

Les valeurs de consommation homologuées ont été calculées sur la base de mesures réalisées ou supervisées par des laboratoires certifiés de la CE, conformément à la législation en vigueur à tout moment (pour de plus amples informations, consulter l'Office des publications de l'Union européenne sur le si-

te EUR-Lex : © Union européenne, <http://eur-lex.europa.eu/>) et sont valables pour les caractéristiques indiquées concernant le véhicule.

Les valeurs de consommation de carburant et les émissions de CO₂ du véhicule peuvent être consultées dans la documentation remise au propriétaire du véhicule lors de son acquisition.

Le consommation de carburant et les émissions de CO₂ dépendent non seulement de l'équipement et des options de chaque véhicule mais d'autres facteurs tels que le style de conduite, l'état de la chaussée et du trafic, les conditions climatiques, le chargement ou le nombre de passagers.

Nota

Dans la pratique, et considérant tous les facteurs mentionnés ici, certaines valeurs de consommation peuvent différer de celles calculées conformément aux directives européennes en vigueur.

Poids et charges

La valeur de poids à vide s'applique au modèle de base sans options avec le réservoir à carburant rempli à 90 %. La valeur indiquée comprend 75 kg correspondant au poids du conducteur. »

Le poids à vide peut augmenter selon la version ou en raison de certaines options et de l'installation d'accessoires en deuxième monte » » ⚠.

⚠ AVERTISSEMENT

- **N'oubliez pas que les caractéristiques routières du véhicule sont modifiées par le déplacement du centre de gravité en cas de transport d'objets lourds, ce qui peut provoquer un accident. Le style de conduite et la vitesse doivent toujours être adaptés en conséquence.**
- **Ne dépassez jamais les charges autorisées sur les essieux et le poids total autorisé en charge (PTAC). Lorsque les charges autorisées sur les essieux ou le PTAC ne sont pas respectés, les qualités routières du véhicule peuvent être modifiées et entraîner des accidents, des blessures ou des dommages au véhicule.**

Conduite avec remorque

Poids tractés

Poids tractés

Les poids tractés et sur flèche que nous avons homologués ont été calculés dans le cadre d'essais très poussés effectués en fonction de critères extrêmement précis. Les poids tractés homologués s'appliquent aux

véhicules immatriculés dans l'*UE* et sont généralement valables jusqu'à une vitesse maximale de 80 km/h (50 mph) (également 100 km/h (62 mph) dans des cas exceptionnels). Ces valeurs peuvent être différentes pour les véhicules immatriculés dans d'autres pays. Les données figurant dans les papiers officiels du véhicule ont toujours un caractère prioritaire » » ⚠.

Poids sur flèche

Le poids sur flèche *maximal* autorisé du timon sur la boule d'attelage ne doit pas dépasser **80 kg**.

Pour des raisons de sécurité, nous vous conseillons de toujours exploiter le poids sur flèche maximal autorisé. Un poids sur flèche trop faible nuit au comportement routier de l'ensemble véhicule/remorque.

Si le poids sur flèche maximal autorisé n'est pas atteint (par exemple dans le cas de petites remorques à un essieu, légères et sans charge, ou de remorques à deux essieux avec un empattement de moins de 1,0 m), la loi prescrit que le poids sur flèche corresponde au moins à 4 % du poids tracté réel.

⚠ AVERTISSEMENT

- **Pour des raisons de sécurité, il est préférable de ne pas rouler à plus de 80 km/h (50 mph). Cette recommandation vaut égale-**

ment pour les pays où des vitesses plus élevées sont autorisées.

- **N'excédez jamais les poids tractés autorisés et le poids sur flèche autorisé. Lorsque les charges autorisées sur les essieux ou le P.T.A.C. ne sont pas respectés, les qualités routières du véhicule peuvent être modifiées et entraîner des accidents, des blessures ou des dommages au véhicule.**

Roues

Pression de gonflage des pneus, chaînes à neige, boulons de roue

Pression de gonflage des pneus

L'autocollant comportant les valeurs de pression de gonflage des pneus se trouve dans la zone arrière du cadre de la porte avant gauche. Les valeurs de pression de gonflage des pneus qui y figurent sont valables pour des pneus *froids*. Ne réduisez pas la pression de gonflage des pneus lorsque ceux-ci présentent une pression plus élevée à chaud. » » ⚠

Pneus d'hiver : la pression de ces pneus est la même que celle d'été augmentée de 0,2 bar (2,9 psi/20 kPa).

Chaînes à neige

Les chaînes à neige doivent être uniquement montées sur les roues avant et pour les pneus suivants :

195/65 R15	Chaînes à maillons de 15 mm maximum
205/55 R16	Chaînes à maillons de 15 mm maximum
205/50 R17	Chaînes à maillons de 15 mm maximum
225/45 R17	Chaînes à maillons de 9 mm maximum
225/40 R18	Chaînes à maillons de 9 mm maximum
225/35 R19	Chaînes à maillons de 7 mm maximum
205/55 R17	Les chaînes à neige ne sont pas autorisées
225/45 R18	Les chaînes à neige ne sont pas autorisées

Boulons de roues

Après le changement d'une roue, il est conseillé de faire contrôler dès que possible le **couple de serrage** des boulons de roue avec une clé dynamométrique » » ⚠. Pour les jantes en acier et en alliage léger, le couple de serrage est de **120 Nm**.

⚠ AVERTISSEMENT

- **Contrôlez la pression de gonflage des pneus au moins une fois par mois. Il est très important que les pressions de gonflage des pneus soient correctes. Si les pneus sont**

sous-gonflés ou surgonflés, vous risquez un accident, surtout lorsque vous roulez à grande vitesse.

- **Si les boulons de roue sont serrés à un couple insuffisant, les roues peuvent se détacher pendant la marche du véhicule, ce qui peut provoquer un accident ! Un couple de serrage fortement majoré peut endommager les boulons de roue ou les filetages.**

Nota

Nous vous conseillons de vous informer auprès d'un Service Technique sur les tailles appropriées de jantes, de pneus et de chaînes à neige.

Caractéristiques du moteur

Moteur à essence 1,2 63 kW (86 CV)

Puissance kW (CV) à 1/min	Couple moteur maximum (Nm à 1/min)	Nombre de cylindres/cylindrée (cm ³)	Carburant
63 (86)/4.300-5.300	160/1.400-3.500	4/1.197	Super 95 IOR/Normal 91 IOR ^{a)}

a) Avec une légère perte de puissance.

Rendements et poids	LEON	LEON SC	LEON ST
Vitesse maxi (km/h)	178 (V)	178 (V)	178 (V)
Accélération de 0 à 80 km/h (sec)	7,6	7,5	7,8
Accélération de 0 à 100 km/h (sec)	11,9	11,8	12,1
Poids maximum autorisé (kg)	1.700	1.700	1.800
Poids en état de fonctionnement (avec conducteur) (kg)	1.188	1.168	1.233
Charge autorisée sur essieu avant (kg)	890	940	880
Charge autorisée sur essieu arrière (kg)	860	810	970
Charge autorisée sur le toit (kg)	75	75	75
Charge remorquée non freinée (kg)	590	580	610
Charge remorquée freinée pour des pentes jusqu'à 8% (kg)	1.300	1.300	1.300
Charge remorquée freinée pour des pentes jusqu'à 12 % (kg)	1.100	1.100	1.100

Moteur à essence 1,2 TSI 81 kW (110 CV)

Puissance kW (CV) à 1/min	Couple moteur maximum (Nm à 1/min)	Nombre de cylindres/cylindrée (cm ³)	Carburant
81 (110)/4.600-5.600	175/1.400-4.000	4/1.197	Super 95 IOR/Normal 91 IOR ^{a)}

a) Avec une légère perte de puissance.

Rendements et poids	LEON		LEON SC		LEON ST	
	Manuel	Start-Stop	Manuel	Start-Stop	Manuel	Start-Stop
Vitesse maxi (km/h)	194 (V)	194 (V)	194 (V)	194 (V)	194 (V)	194 (V)
Accélération de 0 à 80 km/h (sec)	6,6	6,6	6,7	6,5	6,7	6,7
Accélération de 0 à 100 km/h (sec)	9,9	9,9	10,1	9,8	10,1	10,1
Poids maximum autorisé (kg)	1.740	1.740	1.710	1.730	1.790	1.800
Poids en état de fonctionnement (avec conducteur) (kg)	1.213	1.213	1.186	1.193	1.240	1.247
Charge autorisée sur essieu avant (kg)	900	900	950	950	880	890
Charge autorisée sur essieu arrière (kg)	890	890	810	830	960	960
Charge autorisée sur le toit (kg)	75	75	75	75	75	75
Charge remorquée non freinée (kg)	600	600	590	590	620	620
Charge remorquée freinée pour des pentes jusqu' à 8% (kg)	1.500	1.500	1.500	1.500	1.500	1.500
Charge remorquée freinée pour des pentes jusqu' à 12 % (kg)	1.300	1.300	1.300	1.300	1.300	1.300

Moteur essence 1,6 MPI 81 kW (110 CV)

Puissance kW (CV) à 1/min	Couple moteur maximum (Nm à 1/min)	Nombre de cylindres/cylindrée (cm ³)	Carburant
81 (110)/5.800	155/3.800-4.000	4/1.598	Super 95 IOR/Normal 91 IOR ^{a)}

a) Avec une légère perte de puissance.

Rendements et poids	LEON manuelle	LEON automatique	LEON SC manuelle	LEON SC automatique	LEON ST manuelle	LEON ST automatique
Vitesse maxi (km/h)	189 (IV)	185 (V)	189 (V)	185 (V)	189 (V)	185 (V)
Accélération de 0 à 80 km/h (sec)	6,7	7,4	6,6	7,5	6,9	7,6
Accélération de 0 à 100 km/h (sec)	10,5	11,4	10,4	11,6	10,8	11,8
Poids maximum autorisé (kg)	1.740	1.770	1.710	1.730	1.790	1.830
Poids en état de fonctionnement (avec conducteur) (kg)	1.192	1.230	1.175	1.210	1.228	1.275
Charge autorisée sur essieu avant (kg)	880	920	940	970	870	910
Charge autorisée sur essieu arrière (kg)	910	900	820	810	970	970
Charge autorisée sur le toit (kg)	75	75	75	75	75	75
Charge remorquée non freinée (kg)	590	610	580	600	610	630
Charge remorquée freinée pour des pentes jusqu'à 8% (kg)	1.400	1.400	1.400	1.400	1.400	1.400
Charge remorquée freinée pour des pentes jusqu'à 12 % (kg)	1.200	1.200	1.200	1.200	1.200	1.200

Moteur à essence 1,0 TSI 85 kW (115 CV)

Puissance kW (CV) à 1/min	Couple moteur maximum (Nm à 1/min)	Nombre de cylindres/cylindrée (cm ³)	Carburant
85 (115)/5.000-5.500	200/2.000-3.500	3/999	Super 95 IOR/Normal 91 IOR ^{a)}

a) Avec une légère perte de puissance.

Rendements et poids	LEON manuelle	LEON automatique	LEON SC manuelle	LEON SC automatique	LEON ST manuelle	LEON ST automatique
Vitesse maxi (km/h)	202	202	202	202	202	202
Accélération de 0 à 80 km/h (sec)	6,6	6,6	6,5	6,5	6,8	6,8
Accélération de 0 à 100 km/h (sec)	9,6	9,6	9,5	9,5	9,8	9,8
Poids maximum autorisé (kg)	1.720	1.740	1.710	1.740	1.770	1.800
Poids en état de fonctionnement (avec conducteur) (kg)	1.202	1.225	1.180	1.203	1.236	1.259
Charge autorisée sur essieu avant (kg)	890	910	940	960	880	900
Charge autorisée sur essieu arrière (kg)	880	880	820	830	940	950
Charge autorisée sur le toit (kg)	75	75	75	75	75	75
Charge remorquée non freinée (kg)	600	610	590	600	610	620
Charge remorquée freinée pour des pentes jusqu'à 8% (kg)	1.300	1.300	1.300	1.300	1.300	1.300
Charge remorquée freinée pour des pentes jusqu'à 12 % (kg)	1.000	1.000	1.000	1.000	1.000	1.100

Moteur à essence 1,4 92 kW (125 CV) Start-Stop

Puissance kW (CV) à 1/min	Couple moteur maximum (Nm à 1/min)	Nombre de cylindres/cylindrée (cm ³)	Carburant
92 (125)/5.000-6.000	200/1.400-4.000	4/1.395	Super 95 IOR/Normal 91 IOR ^{a)}

a) Avec une légère perte de puissance.

Rendements et poids	LEON	LEON SC	LEON ST	LEON ST X-PERIENCE
Vitesse maxi (km/h)	203 (V&V)	203 (V&V)	203 (V&V)	200 (V&V)
Accélération de 0 à 80 km/h (sec)	6,2	6,1	6,4	6,6
Accélération de 0 à 100 km/h (sec)	9,1	8,9	9,4	9,7
Poids maximum autorisé (kg)	1.770	1.750	1.830	1.820
Poids en état de fonctionnement (avec conducteur) (kg)	1.233	1.213	1.257	1.263
Charge autorisée sur essieu avant (kg)	920	970	910	950
Charge autorisée sur essieu arrière (kg)	900	830	970	920
Charge autorisée sur le toit (kg)	75	75	75	75
Charge remorquée non freinée (kg)	610	600	620	630
Charge remorquée freinée pour des pentes jusqu'à 8% (kg)	1.700	1.700	1.700	1.700
Charge remorquée freinée pour des pentes jusqu'à 12 % (kg)	1.400	1.400	1.400	1.400

Moteur à essence 1.4 TSI 110 kW (150 CV) ACT®

Puissance kW (CV) à 1/min	Couple moteur maximum (Nm à 1/min)	Nombre de cylindres/cylindrée (cm ³)	Carburant
110 (150)/5.000-6.000	250/1.500-3.500	4/1.395	Super 95 IOR/Normal 91 IOR ^{a)}

a) Avec une légère perte de puissance.

Rendements et poids	LEON manuelle	LEON automatique	LEON SC manuelle	LEON SC automatique	LEON ST manuelle	LEON ST automatique
Vitesse maxi (km/h)	215 (V&VI)	215 (V&VI)	215 (V&VI)	215 (V&VI)	215 (V&VI)	215 (V&VI)
Accélération de 0 à 80 km/h (sec)	5,6	5,6	5,5	5,5	5,8	5,8
Accélération de 0 à 100 km/h (sec)	8	8	7,9	7,9	8,2	8,2
Poids maximum autorisé (kg)	1.770	1.790	1.750	1.770	1.840	1.860
Poids en état de fonctionnement (avec conducteur) (kg)	1.241	1.263	1.223	1.243	1.277	1.297
Charge autorisée sur essieu avant (kg)	930	950	970	990	910	930
Charge autorisée sur essieu arrière (kg)	890	890	830	830	980	980
Charge autorisée sur le toit (kg)	75	75	75	75	75	75
Charge remorquée non freinée (kg)	620	630	610	620	630	640
Charge remorquée freinée pour des pentes jusqu'à 8% (kg)	1.700	1.700	1.700	1.700	1.700	1.700
Charge remorquée freinée pour des pentes jusqu'à 12 % (kg)	1.500	1.500	1.500	1.500	1.500	1.500

Moteur à essence 1.4 TSI 110 kW (150 CV)

Puissance kW (CV) à 1/min	Couple moteur maximum (Nm à 1/min)	Nombre de cylindres/cylindrée (cm ³)	Carburant
110 (150)/5.000-6.000	250/1.500-3.500	4/1.395	Super 95 IOR/Normal 91 IOR ^{a)}

a) Avec une légère perte de puissance.

Rendements et poids	LEON manuelle	LEON automatique	LEON SC manuelle	LEON SC automatique	LEON ST automatique
Vitesse maxi (km/h)	215 (V&VI)	215 (V&VI)	215 (V&VI)	215 (V&VI)	215 (V&VI)
Accélération de 0 à 80 km/h (sec)	5,6	5,6	5,5	5,5	5,8
Accélération de 0 à 100 km/h (sec)	8	8	7,9	7,9	8,2
Poids maximum autorisé (kg)	1.770	1.790	1.750	1.760	1.850
Poids en état de fonctionnement (avec conducteur) (kg)	1.241	1.263	1.223	1.238	1.297
Charge autorisée sur essieu avant (kg)	930	950	970	990	930
Charge autorisée sur essieu arrière (kg)	890	890	830	820	970
Charge autorisée sur le toit (kg)	75	75	75	75	75
Charge remorquée non freinée (kg)	620	630	610	610	640
Charge remorquée freinée pour des pentes jusqu'à 8% (kg)	1.700	1.700	1.700	1.700	1.700
Charge remorquée freinée pour des pentes jusqu'à 12 % (kg)	1.500	1.500	1.500	1.500	1.500

Moteur à essence 1,8 132 kW (180 CV) Start-Stop

Puissance kW (CV) à 1/min	Couple moteur maximum (Nm à 1/min)	Nombre de cylindres/cylindrée (cm ³)	Carburant
132 (180)/5.100-6.200	250/1.250-5.000	4/1.798	Super 95 IOR/Normal 91 IOR ^{a)}

a) Avec une légère perte de puissance.

Rendements et poids	LEON Manuelle	LEON Automatique	LEON sans Start-Stop	LEON SC Manuelle	LEON SC Automatique	LEON SC sans Start-Stop	LEON ST Manuelle	LEON ST Automatique
Vitesse maxi (km/h)	226 (VI)	224 (VI)	224 (VI)	226 (VI)	224 (VI)	224 (VI)	226 (VI)	224 (VI)
Accélération de 0 à 80 km/h (sec)	5,5	5,3	5,3	5,4	5,2	5,2	5,7	5,6
Accélération de 0 à 100 km/h (sec)	7,5	7,2	7,2	7,4	7,1	7,1	7,8	7,7
Poids maximum autorisé (kg)	1.830	1.850	1.850	1.830	1.840	1.840	1.900	1.890
Poids en état de fonctionnement (avec conducteur) (kg)	1.310	1.327	1.322	1.290	1.307	1.302	1.355	1.372
Charge autorisée sur essieu avant (kg)	970	990	980	1.020	1.040	1.030	960	980
Charge autorisée sur essieu arrière (kg)	910	910	920	860	850	860	990	960
Charge autorisée sur le toit (kg)	75	75	75	75	75	75	75	75
Charge remorquée non freinée (kg)	650	660	660	640	650	650	670	680
Charge remorquée freinée pour des pentes jusqu'à 8% (kg)	1.800	1.800	1.800	1.800	1.800	1.800	1.800	1.800
Charge remorquée freinée pour des pentes jusqu'à 12 % (kg)	1.500	1.500	1.500	1.500	1.500	1.500	1.500	1.500

Moteur à essence 1.8 TSI 132 kW (180 CV) transmission intégrale

Puissance kW (CV) à 1/min	Couple moteur maximum (Nm à 1/min)	Nombre de cylindres/cylindrée (cm ³)	Carburant
132 (180)/4.500-6.200	280/1.350-4.500	4/1.798	Super 95 IOR/Normal 91 IOR ^{a)}

a) Avec une légère perte de puissance.

Rendements et poids	LEON ST X-PERIENCE 4WD
Vitesse maxi (km/h)	221 (V&V)
Accélération de 0 à 80 km/h (sec)	4,9
Accélération de 0 à 100 km/h (sec)	7,2
Poids maximum autorisé (kg)	2.040
Poids en état de fonctionnement (avec conducteur) (kg)	1.486
Charge autorisée sur essieu avant (kg)	1.060
Charge autorisée sur essieu arrière (kg)	1.030
Charge autorisée sur le toit (kg)	75
Charge remorquée non freinée (kg)	740
Charge remorquée freinée pour des pentes jusqu'à 8% (kg)	1.700
Charge remorquée freinée pour des pentes jusqu'à 12 % (kg)	1.500

Moteur à essence 2.0 213 kW (290 CV)

Puissance kW (CV) à 1/min	Couple moteur maximum (Nm à 1/min)	Nombre de cylindres/cylindrée (cm ³)	Carburant
213 (290)/5.900-6.400	350/1.700-5.800	4/1.984	Super 98 ROZ/Super 95 ROZ ^{a)}

a) Avec une légère perte de puissance.

Rendements et poids	LEON automatique	LEON SC automatique	LEON ST automatique
Vitesse maxi (km/h)	250 (VI)	250 (VI)	250 (VI)
Accélération de 0 à 80 km/h (sec)	a)	a)	a)
Accélération de 0 à 100 km/h (sec)	a)	a)	a)
Poids maximum autorisé (kg)	1.910	1.890	2.000
Poids en état de fonctionnement (avec conducteur) (kg)	1.421	1.395	1.466
Charge autorisée sur essieu avant (kg)	1.050	1.080	1.030
Charge autorisée sur essieu arrière (kg)	910	860	1.020
Charge autorisée sur le toit (kg)	75	75	75
Charge remorquée non freinée (kg)	–	–	–
Charge remorquée freinée pour des pentes jusqu'à 8% (kg)	–	–	–
Charge remorquée freinée pour des pentes jusqu'à 12 % (kg)	–	–	–

a) Données non disponibles à la clôture de cette édition.

Moteur à essence 2.0 221 kW (300 CV)

Puissance kW (CV) à 1/min	Couple moteur maximum (Nm à 1/min)	Nombre de cylindres/cylindrée (cm ³)	Carburant
221 (300)/5.500-6.200	380/1.800-5.500	4/1.984	Super 98 ROZ/Super 95 ROZ ^{a)}

^{a)} Avec une légère perte de puissance.

Rendements et poids	LEON manuelle	LEON automatique	LEON SC manuelle	LEON SC automatique	LEON ST manuelle	LEON ST automatique	LEON ST Transmission intégrale
Vitesse maxi (km/h)	250 (VI)	250 (VI)	250 (VI)	250 (VI)	250 (VI)	250 (VI)	250 (VI)
Accélération de 0 à 80 km/h (sec)	^{a)}	^{a)}	^{a)}	^{a)}	^{a)}	^{a)}	^{a)}
Accélération de 0 à 100 km/h (sec)	^{a)}	^{a)}	^{a)}	^{a)}	^{a)}	^{a)}	^{a)}
Poids maximum autorisé (kg)	1.890	1.910	1.870	1.880	1.980	2.000	2.050
Poids en état de fonctionnement (avec conducteur) (kg)	1.395	1.421	1.375	1.395	1.440	1.466	1.540
Charge autorisée sur essieu avant (kg)	1.020	1.050	1.060	1.080	1.000	1.030	1.050
Charge autorisée sur essieu arrière (kg)	920	910	860	860	1.030	1.020	1.050
Charge autorisée sur le toit (kg)	75	75	75	75	75	75	75
Charge remorquée non freinée (kg)	–	–	–	–	–	–	–
Charge remorquée freinée pour des pentes jusqu'à 8% (kg)	–	–	–	–	–	–	–
Charge remorquée freinée pour des pentes jusqu'à 12 % (kg)	–	–	–	–	–	–	–

^{a)} Données non disponibles à la clôture de cette édition.

Moteur à essence/GNC 1.4 TSI 81 kW (110 CV)

Puissance kW (CV) à 1/min	Couple moteur maximum (Nm à 1/min)	Nombre de cylindres/cylindrée (cm ³)	Carburant	
			GNC	Super 95 IOR/Normal 91 IOR ^{a)}
81 (110)/4.800-6.000	200/1.500-3.500	4/1.395	GNC	Super 95 IOR/Normal 91 IOR ^{a)}

a) Avec une légère perte de puissance.

Rendements et poids	LEON manuelle	LEON automatique	LEON ST manuelle	LEON ST automatique
Vitesse maxi (km/h)	194 (V)	194 (VII)	194 (VI)	194 (VII)
Accélération de 0 à 80 km/h (sec)	7,1	7,1	7,3	7,3
Accélération de 0 à 100 km/h (sec)	10,9	10,9	11	11
Poids maximum autorisé (kg)	1.840	1.870	1.870	1.900
Poids en état de fonctionnement (avec conducteur) (kg)	1.359	1.388	1.395	1.421
Charge autorisée sur essieu avant (kg)	920	950	870	900
Charge autorisée sur essieu arrière (kg)	970	970	1.050	1.050
Charge autorisée sur le toit (kg)	75	75	75	75
Charge remorquée non freinée (kg)	670	690	690	710
Charge remorquée freinée pour des pentes jusqu'à 8% (kg)	1.700	1.700	1.700	1.700
Charge remorquée freinée pour des pentes jusqu'à 12 % (kg)	1.400	1.400	1.400	1.400

Moteur diesel 1,6 66 kW (90 CV)

Puissance kW (CV) à 1/min	Couple moteur maximum (Nm à 1/min)	Nombre de cylindres/cylindrée (cm ³)	Carburant
66 (90)/2.750-4.800	230/1.400-2.750	4/1.598	Diesel conforme à la norme EN 590, min. 51 CZ

Rendements et poids	LEON	LEON SC	LEON ST
Vitesse maxi (km/h)	180 (IV)	180 (V)	180 (V)
Accélération de 0 à 80 km/h (sec)	8,2	8,0	8,5
Accélération de 0 à 100 km/h (sec)	12,6	12,4	13,0
Poids maximum autorisé (kg)	1.780	1.760	1.860
Poids en état de fonctionnement (avec conducteur) (kg)	1.260	1.240	1.305
Charge autorisée sur essieu avant (kg)	960	1.020	960
Charge autorisée sur essieu arrière (kg)	870	790	950
Charge autorisée sur le toit (kg)	75	75	75
Charge remorquée non freinée (kg)	630	620	650
Charge remorquée freinée pour des pentes jusqu'à 8% (kg)	1.700	1.700	1.800
Charge remorquée freinée pour des pentes jusqu'à 12 % (kg)	1.400	1.400	1.500

Moteur diesel 1,6 77 kW (105 CV)

Puissance kW (CV) à 1/min	Couple moteur maximum (Nm à 1/min)	Nombre de cylindres/cylindrée (cm ³)	Carburant
77 (105)/3.000-4.000	250/1.500-2.750	4/1.598	Diesel conforme à la norme EN 590, min. 51 CZ

Rendements et poids	LEON Manuelle	LEON Automatique	LEON ST Manuelle	LEON ST Automatique
Vitesse maxi (km/h)	191 (V)	191 (VI)	191 (V)	a)
Accélération de 0 à 80 km/h (sec)	7,3	7,3	7,5	a)
Accélération de 0 à 100 km/h (sec)	10,7	10,7	11,1	a)
Poids maximum autorisé (kg)	1.800	1.820	1.880	1.910
Poids en état de fonctionnement (avec conducteur) (kg)	1.281	1.306	1.326	1.351
Charge autorisée sur essieu avant (kg)	980	1.000	970	990
Charge autorisée sur essieu arrière (kg)	870	870	960	970
Charge autorisée sur le toit (kg)	75	75	75	75
Charge remorquée non freinée (kg)	640	650	660	670
Charge remorquée freinée pour des pentes jusqu'à 8% (kg)	1.800	1.800	1.800	1.800
Charge remorquée freinée pour des pentes jusqu'à 12 % (kg)	1.500	1.500	1.500	1.600

a) Données non disponibles à la clôture de cette édition.

Caractéristiques techniques

Moteur diesel 1,6 81 kW (110 CV)

Puissance kW (CV) à 1/min	Couple moteur maximum (Nm à 1/min)	Nombre de cylindres/cylindrée (cm ³)	Carburant
81 (110)/3.250-4.000	250/1.500-3.000	4/1.598	Diesel conforme à la norme EN 590, min. 51 CZ

Rendements et poids	LEON Ecomotive	LEON SC Ecomotive	LEON ST Ecomotive	LEON ST Transmission intégrale	LEON ST X-PERIENCE 4WD
Vitesse maxi (km/h)	199 (V)	199 (V)	199 (V)	190 (VI)	190 (VI)
Accélération de 0 à 80 km/h (sec)	7	6,9	7,1	7,5	7,2
Accélération de 0 à 100 km/h (sec)	10,5	10,4	10,6	12	11,6
Poids maximum autorisé (kg)	1.790	1.770	1.810	1.990	2.030
Poids en état de fonctionnement (avec conducteur) (kg)	1.260	1.240	1.280	1.455	1.472
Charge autorisée sur essieu avant (kg)	970	1.020	950	990	1.050
Charge autorisée sur essieu arrière (kg)	870	800	910	1.050	1.030
Charge autorisée sur le toit (kg)	75	75	75	75	75
Charge remorquée non freinée (kg)	630	620	640	720	730
Charge remorquée freinée pour des pentes jusqu'à 8% (kg)	1.300	1.300	1.300	1.900	1.900
Charge remorquée freinée pour des pentes jusqu'à 12 % (kg)	1.000	1.000	1.000	1.700	1.700

Moteur Diesel 2,0 TDI CR 81 kW (110 CV)

Puissance kW (CV) à 1/min	Couple moteur maximum (Nm à 1/min)	Nombre de cylindres/cylindrée (cm ³)	Carburant
81 (110)/3.250-4.500	250/1.500-3.000	4/1.968	Diesel conforme à la norme EN 590, min. 51 CZ

Rendements et poids	LEON ST
Vitesse maxi (km/h)	189 (V)
Accélération de 0 à 80 km/h (sec)	7,1
Accélération de 0 à 100 km/h (sec)	10,7
Poids maximum autorisé (kg)	1.910
Poids en état de fonctionnement (avec conducteur) (kg)	1.358
Charge autorisée sur essieu avant (kg)	1.000
Charge autorisée sur essieu arrière (kg)	960
Charge autorisée sur le toit (kg)	75
Charge remorquée non freinée (kg)	670
Charge remorquée freinée pour des pentes jusqu'à 8% (kg)	1.800
Charge remorquée freinée pour des pentes jusqu'à 12 % (kg)	1.500

Caractéristiques techniques

Moteur diesel 1,6 85 kW (115 CV)

Puissance kW (CV) à 1/min	Couple moteur maximum (Nm à 1/min)	Nombre de cylindres/cylindrée (cm ³)	Carburant
85 (115)/3.250-4.000	250/1.500-3.250	4/1.598	Diesel conforme à la norme EN 590, min. 51 CZ

Rendements et poids	LEON manuelle	LEON automatique	LEON SC manuelle	LEON SC automatique	LEON ST manuelle	LEON ST automatique	LEON ST X-PERIENCE manuelle
Vitesse maxi (km/h)	197	197	197	197	197	197	193
Accélération de 0 à 80 km/h (sec)	a)	a)	a)	7,1	a)	a)	a)
Accélération de 0 à 100 km/h (sec)	a)	a)	a)	10,4	a)	a)	a)
Poids maximum autorisé (kg)	1.810	1.830	1.750	1.770	1.870	1.890	1.890
Poids en état de fonctionnement (avec conducteur) (kg)	1.260	1.280	1.240	1.261	1.305	1.326	1.331
Charge autorisée sur essieu avant (kg)	960	980	1.020	1.040	960	980	1.010
Charge autorisée sur essieu arrière (kg)	900	900	780	780	970	970	930
Charge autorisée sur le toit (kg)	75	75	75	75	75	75	75
Charge remorquée non freinée (kg)	630	640	620	630	650	660	660
Charge remorquée freinée pour des pentes jusqu'à 8% (kg)	1.800	1.800	1.800	1.800	1.800	1.800	1.800
Charge remorquée freinée pour des pentes jusqu'à 12 % (kg)	1.500	1.500	1.500	1.500	1.500	1.500	1.500

a) Données non disponibles à la clôture de cette édition.

Moteur Diesel 2,0 TDI CR 105 kW (143 CV)

Puissance kW (CV) à 1/min	Couple moteur maximum (Nm à 1/min)	Nombre de cylindres/cylindrée (cm ³)	Carburant
105 (143)/3.500-4.000	320/1.750-3.000	4/1.968	Diesel conforme à la norme EN 590, min. 51 CZ

Rendements et poids	LEON	LEON SC
Vitesse maxi (km/h)	211 (V)	211 (V)
Accélération de 0 à 80 km/h (sec)	6,2	6,1
Accélération de 0 à 100 km/h (sec)	8,7	8,6
Poids maximum autorisé (kg)	1.830	1.800
Poids en état de fonctionnement (avec conducteur) (kg)	1.301	1.281
Charge autorisée sur essieu avant (kg)	990	1.050
Charge autorisée sur essieu arrière (kg)	890	800
Charge autorisée sur le toit (kg)	75	75
Charge remorquée non freinée (kg)	650	640
Charge remorquée freinée pour des pentes jusqu'à 8% (kg)	1.800	1.800
Charge remorquée freinée pour des pentes jusqu'à 12 % (kg)	1.600	1.600

Caractéristiques techniques

Moteur diesel 2.0 110 kW (150 CV)

Puissance kW (CV) à 1/min	Couple moteur maximum (Nm à 1/min)	Nombre de cylindres/cylindrée (cm ³)	Carburant
110 (150)/3.500-4.000	340/1.750-3.000	4/1.968	Diesel conforme à la norme EN 590, min. 51 CZ

Rendements et poids	LEON Start-Stop	LEON Automatique	LEON SC Start-Stop	LEON SC Automatique	LEON ST Start-Stop	LEON ST Automatique	LEON ST Transmission intégrale	LEON ST X-PERIENCE 4WD
Vitesse maxi (km/h)	215 (VI)	213 (VI)	215 (VI)	213 (VI)	215 (VI)	213 (VI)	211 (VI)	208 (VI)
Accélération de 0 à 80 km/h (sec)	6,1	6,0	6,0	6,0	6,2	6,2	6,3	6,3
Accélération de 0 à 100 km/h (sec)	8,4	8,4	8,3	8,3	8,6	8,6	8,7	8,7
Poids maximum autorisé (kg)	1.820	1.850	1.810	1.810	1.910	1.940	2.010	2.050
Poids en état de fonctionnement (avec conducteur) (kg)	1.305	1.335	1.285	1.305	1.358	1.388	1.474	1.491
Charge autorisée sur essieu avant (kg)	1.000	1.030	1.050	1.070	1.000	1.030	1.010	1.070
Charge autorisée sur essieu arrière (kg)	870	870	810	790	960	960	1.050	1.030
Charge autorisée sur le toit (kg)	75	75	75	75	75	75	75	75
Charge remorquée non freinée (kg)	650	660	640	650	670	690	730	740
Charge remorquée freinée pour des pentes jusqu'à 8% (kg)	1.800	1.800	1.800	1.800	1.800	1.800	1.900	2.000
Charge remorquée freinée pour des pentes jusqu'à 12 % (kg)	1.600	1.600	1.600	1.600	1.600	1.600	1.700	2.000

Caractéristiques techniques

Moteur diesel 2.0 130 kW (177 CV)

Puissance kW (CV) à 1/min	Couple moteur maximum (Nm à 1/min)	Nombre de cylindres/cylindrée (cm ³)	Carburant
130 (177)/3.600-4.000	350/1.750-3.000	4/1.968	Diesel conforme à la norme EN 590, min. 51 CZ

Rendements et poids	LEON	LEON SC
Vitesse maxi (km/h)	220 (VI)	220 (VI)
Accélération de 0 à 80 km/h (sec)	5,9	5,8
Accélération de 0 à 100 km/h (sec)	7,8	7,6
Poids maximum autorisé (kg)	1.880	1.860
Poids en état de fonctionnement (avec conducteur) (kg)	1.365	1.345
Charge autorisée sur essieu avant (kg)	1.020	1.070
Charge autorisée sur essieu arrière (kg)	910	840
Charge autorisée sur le toit (kg)	75	75
Charge remorquée non freinée (kg)	680	670
Charge remorquée freinée pour des pentes jusqu'à 8% (kg)	1.800	1.800
Charge remorquée freinée pour des pentes jusqu'à 12 % (kg)	1.600	1.600

Caractéristiques techniques

Moteur diesel 2.0 135 kW (184 CV)

Puissance kW (CV) à 1/min	Couple moteur maximum (Nm à 1/min)	Nombre de cylindres/cylindrée (cm ³)	Carburant
135 (184)/3.500-4.000	380/1.750-3.000	4/1.968	Diesel conforme à la norme EN 590, min. 51 CZ

Rendements et poids	LEON Start-Stop	LEON Automatique	LEON SC Start-Stop	LEON SC Automatique	LEON ST Start-Stop	LEON ST Automatique	LEON ST X-PERIENCE 4WD
Vitesse maxi (km/h)	228 (VI)	226 (VI)	228 (VI)	226 (VI)	228 (VI)	226 (VI)	224 (VI)
Accélération de 0 à 80 km/h (sec)	5,7	5,7	5,6	5,6	5,9	5,9	4,9
Accélération de 0 à 100 km/h (sec)	7,5	7,5	7,4	7,4	7,8	7,8	7,1
Poids maximum autorisé (kg)	1.880	1.900	1.860	1.890	1.970	1.990	2.080
Poids en état de fonctionnement (avec conducteur) (kg)	1.370	1.390	1.350	1.370	1.415	1.435	1.529
Charge autorisée sur essieu avant (kg)	1.020	1.040	1.070	1.090	1.010	1.030	1.110
Charge autorisée sur essieu arrière (kg)	910	910	840	850	1.010	1.010	1.020
Charge autorisée sur le toit (kg)	75	75	75	75	75	75	75
Charge remorquée non freinée (kg)	680	690	670	680	700	710	750
Charge remorquée freinée pour des pentes jusqu'à 8% (kg)	1.800	1.800	1.800	1.800	1.800	1.800	2.000
Charge remorquée freinée pour des pentes jusqu'à 12 % (kg)	1.600	1.600	1.600	1.600	1.600	1.600	2.000

Cotes

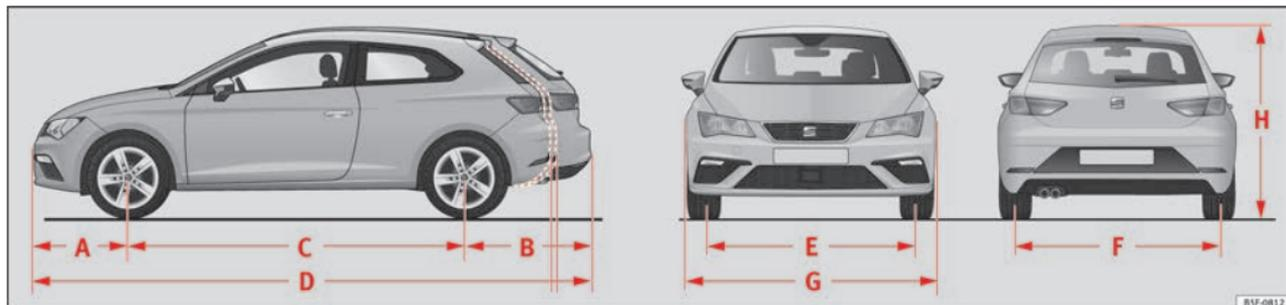


Fig. 252 Dimensions

		LEON	LEON SC	LEON ST	LEON ST X-PERIENCE
A/B	Encorbellement frontal/arrière (mm)	861/785	861/785	861/1.052	861/1.060
C	Empattement (mm)	2.636	2.601	2.636	2.630
D	Longueur (mm)	4.282	4.247	4.549	4.551
E/F	Largeur de voie ^{a)} arrière/avant (mm)		1.533/1.504 1.549/1.520		1.541/1.505 1.549/1.520
G	Largeur (mm)	1.816	1.810	1.816	1.816
H	Hauteur (poids à vide) (mm)	1.459	1.446	1.454 ^{b)}	1.481 ^{b)}
	Diamètre de braquage (m)	10,9			

^{a)} Ces données varient en fonction du type de jante.

^{b)} Dimension jusqu'aux barres de toit

Index alphabétique

A

Airbags			
<i>voir</i> Système antiblocage	192	Airbags frontaux	17, 84
ACC	215	Airbags latéraux	
capteur radar	217	consignes de sécurité	85
Accessoires	163, 268	description	19
Accessoires électriques		Airbags rideaux	
<i>voir</i> Prise de courant	163	consignes de sécurité	86
Accouder avant	158	description	19
Affichage des panneaux de signalisation sur le combiné d'instruments		Alarme antivol	126, 135
activer	245	protection volumétrique et protection anti-soulèvement	137
désactiver	245	Alcantara : nettoyage	276
Agrandir		Allumage	182
le coffre à bagages	159	Allumage automatique des feux de croisement	144
Aide au démarrage	65	Allumer et éteindre le contact	25, 182
description	66	Allumer les feux	142
Aide au stationnement	246	Ampoule du phare antibrouillard	104
activation automatique	250	Ampoules arrière	105
affichage	251	Ampoules arrière sur l'aile	
aide au stationnement arrière	248	démonter le feu arrière	105
aide au stationnement plus	248	vue d'ensemble	105
anomalie	252	Ampoules grillées	
capteurs et caméra : nettoyer	271	remplacer une ampoule	101
dispositif d'attelage	252	Antenne extérieure	268
régler les indications et signaux sonores	251	Antirevaison	60, 92
signalisation des alentours	248	Antidémarrage électronique	10
Airbag frontal du passager avant		Antigel	56
désactivation	18, 88	Appuie-tête	15
témoin de contrôle	88	appuie-tête arrière	75
Airbags	82	appuie-tête avant	74
description	83	arrière	75
Airbags de genoux		avant	74
consignes de sécurité	18	réglage	156
		Appui lombaire	156
		Arrêter le moteur	
		avec la clé	184
		ASR	
		<i>voir</i> Régulation antipatinage	192
		Assistance environnementale	
		faire le plein	281
		Assistant au freinage	192
		Assistant de démarrage en côte	195
		Assistant de maintien de la vitesse en descente	202
		Assistant de maintien de voie	
		<i>voir</i> Lane Assist	232
		Assistant de marche arrière	253
		écran	254
		instructions d'utilisation	254
		particularités	254
		se garer	255
		Assistant des feux de route	144
		Assistant d'urgence (Emergency Assist)	237
		activer	238
		désactiver	238
		Assistant embouteillages	236
		activer	236
		désactiver	236
		dysfonctionnement	237
		situations dans lesquelles il doit être désactivé	237
		Autobloquant électronique	192
		Auto Hold	212
		Auto Lock (verrouillage centralisé)	126
		AUX-IN	125
		Avertissement de freinage d'urgence	148
		Avertisseur sonore	111
		B	
		Bagages	164
		Balais d'essuie-glace avant et arrière	95
		nettoyage	68
		position d'entretien	67
		remplacement	68
		Banquette	
		dossier de la banquette arrière	160

Banquette arrière	160	position de réserve	258	Carburant	54, 283
rabattre et redresser le dossier	160	retirer	260	consommation	309
rabattre et relever le dossier	159	Boulons de la roue	311	diesel	284
Barillet de la porte	10	antivol	62	économie	205
Batterie du véhicule	57, 294	capuchons	61	éthanol	283
aide au démarrage	65	couple de serrage	301	faire le plein	283
débrancher et brancher	294	desserrage	62	gaz naturel	285
déconnecter et connecter	41	Bouton de démarrage	185	indicateur de niveau de carburant	118
gestion de l'énergie	279	Bruit		Catalyseur	207
niveau de charge	279	pneus	63	dysfonctionnement	207
recharger	296	Bruits		Ceintures de sécurité	76
remplacement	296	ESC	194	but	76, 82
utilisation en hiver	294	faire le plein de gaz naturel	283	consignes de sécurité	78
Biodiesel	284	frein de stationnement	189	nettoyer	277
Blocage électronique de différentiel	192	freins	191	non bouclée	79
Boîte à gants	162	pneus	297	protection	77
Boîte automatique	196	régulateur de vitesse adaptatif	216	réglage	16, 80
assistant de maintien de la vitesse en descen- te	202	C		témoin de contrôle	76
conseils pour la conduite	200	Câble de remorquage	262	Chaînes à neige	64, 311
déverrouillage d'urgence du levier sélecteur ..	46	Câbles de démarrage	65	transmission intégrale	278
dispositif kick-down	201	Caches des airbags	17	Changement de vitesse	
positions du levier sélecteur	197	Caméra		boîte mécanique	196
programme d'urgence	203	Lane Assist	234	passer les vitesses (boîte mécanique)	196
système launch-control	201	nettoyage	243, 271	Changement de vitesses	46
tiptronic	196, 199	Capacité		automatique	46
verrouillage anti-extraction de la clé de con- tact	182	réservoir de gaz naturel	282	kick-down	242
verrouillage du levier sélecteur	198	Capacités	54	Changer une roue	61
volant avec palettes de changement de vites- se	199	liquide lave-glace	294	travaux ultérieurs	63
Boîte mécanique	196	réservoir de carburant	118	Charger le coffre à bagages	164
Bouchon du réservoir d'alimentation ouverture et fermeture	54	Capot-moteur	13, 287	Charger le véhicule	11
Boule amovible		ouvrir le capot	288	coffre à bagages	171
contrôler la fixation	259	Capteur radar	217, 227	œillets d'amarrage	171
monter	258, 259	Caractéristiques du moteur	312	système porte-bagages	177
placer en position de réserve	257	Caractéristiques techniques	308	trappe de chargement pour le transport d'ob- jets longs	170

Chauffage et air frais	52	Combiné d'instruments	113	sûre	70
Chronomètre	38	cadrans	113	voyages à l'étranger	149
menu	38	compteur kilométrique	116	Conduite sûre	70
statistique	38	écran	113, 114	Connectivity Box	125
temps des tours	38	indication des périodicités d'entretien	40	Conseils d'économie (programme d'efficacité) ..	38
Clé à radiocommande		menus	32	Consignes à respecter avant chaque départ	70
déverrouiller et verrouiller	128	témoins d'alerte et de contrôle	118	Consignes de sécurité	
Clé démonte-roue	92	Commande		airbags de genoux	18
Clés		feux de détresse	147	airbags latéraux	85
attribuer une clé	127	Commande à distance		airbags rideaux	86
clé de rechange	127	<i>voir</i> Clés	127	rétracteurs de ceintures	81
clé du véhicule	127	Commande d'urgence		utilisation des ceintures de sécurité	78
déverrouiller et verrouiller	10, 128	hayon arrière	12	utilisation des sièges pour enfants	20, 89
indications pour le conducteur (contact méca- nique)	183	levier sélecteur	46	Consommateurs supplémentaires (programme d'efficacité)	38
radiocommande	127	porte du passager avant	11	Consommation de carburant	
Remplacer la pile	133	122	désactivation de l'inertie	205
synchroniser	134	Commandes au volant	121	pourquoi la consommation augmente-t-elle ?	207
Climatisation		utilisation du système audio et téléphone ...	123	Contact-démarreur	25, 182
chauffage et air frais	52	Compartment-moteur		<i>voir</i> Bouton de démarrage	185
climatiseur manuel	50	fermer le capot	288	Contact d'allumage	25
Climatronic	48, 178	ouvrir le capot	288	Contrôle des niveaux	54
instructions d'utilisation	180	Compartment moteur	13, 287	compartment moteur	287
climatiseur manuel	50	batterie	57, 294	Cotes	333
Climatronic	48	consignes de sécurité	287	Couples de serrage des boulons de roues	311
Coffre		huile moteur	55, 291	Courant	163
filet de séparation	167	liquide de frein	56, 293	Crevaision	
sac pour filet	172	liquide de refroidissement	56, 292	instructions	59
verrouillage automatique	137	réservoir de liquide lave-glace	57, 294	Cric	61, 92
Coffre à bagages	11	Compte-tours	113, 114	points de mise en place	62
déverrouillage d'urgence	12	Compteur kilométrique	116	Crochets pour sacs	172
éclairage du coffre à bagages	150	total	113	Cuir naturel	
filet de séparation	168	touche de remise à zéro	116	nettoyage	276
plage arrière	165	Conducteur		Cuir : entretien	275
plage arrière enroulable	165	<i>voir</i> Position assise correcte	71, 72, 73		
plancher de coffre à bagages modulable	173, 174	Conduite			
ranger la plage arrière	166, 167	avec remorque	256, 261, 264, 265, 310		
Collisions frontales et lois de la physique	79	économique	205	D	
				Dégivrage de la lunette arrière	49, 51

Démarrage du moteur par remorquage	65	Dispositif d'attelage pour remorque	256	Éclairage	
Démarrage du véhicule	25	boule d'attelage	263	éclairage intérieur	150
Démarrage par remorquage	95	description	257	lampes de lecture	150
Démarrer		deuxième monte	266	Éclairage du combiné d'instruments	149
assistant de démarrage en côte	195	fonctionnement et entretien	261	Éclairage extérieur	
Démarrer le moteur	182	Données du voyage	32	remplacer une ampoule	101
Démarrer le moteur par remorquage	96	mémoire	36	Éclairage intérieur	27
Démonter et monter les appuie-tête	156	résumé des données	37	Économiser le carburant	
Désactivation de l'airbag frontal	86	Données d'émissions	308	mode d'inertie	203
Désactivation de l'airbag frontal du passager		Données techniques		Écran	113, 114
avant	18	charge sur le toit	177	Écran de l'autoradio : nettoyer	273
Détacher la ceinture de sécurité	80	quantités de remplissage	294	EDS	
Détacher une ceinture de sécurité	16	Dossier de la banquette arrière		voir Blocage électronique de différentiel	192
Détecteur de pluie	153	rabattre	160	Élimination	
contrôle de la fonction	153	redresser	160	rétracteurs de ceintures	81
Détection de la fatigue	245	Dossier du siège du passager		Embrayage (témoin)	204
Déverrouillage et verrouillage		lever	158	Emergency Assist	
avec la commande de verrouillage centralisé	129	rabattre	158	voir Assistant d'urgence	237
Déverrouillage et verrouillage d'urgence	94	Double des clés	128	Émetteurs-récepteurs radio	268
Déverrouiller et verrouiller		DSG	196	Enjoliveur de la roue	
avec Keyless Access	130	Dysfonctionnement		retirer	61
par radiocommande	128	boîte de vitesses	204	Enjoliveur de roue	61
Diesel		catalyseur	207	Enjoliveurs	
filtre à particules diesel	207	embrayage	204	nettoyer	272
huile moteur	289	filtre à particules diesel	207	Entrée USB/AUX-IN	125
préchauffage	182	front Assist	227	Entretien du véhicule	269
Diffuseurs d'air	181	régulateur de vitesse adaptatif	216	cuir naturel	276
Direction		système de surveillance Front Assist	227	extérieur	270
bloquer la direction	184	Dysfonctionnement du moteur		intérieur	273
direction électromécanique	277	témoin de contrôle	208	Environnement	
Direction électromécanique	277	E		conduite écologique	205
témoin	277	E10		écologie	205
Direction progressive	278	voir Éthanol (carburant)	283	faire le plein	282
Dispositif anti-pincement		Easy Connect	28, 120	Équilibrage des roues	298
glaces	139			Équipements	163, 268
store pare-soleil	142			Équipements de sécurité	71
toit panoramique coulissant	142				
Dispositif d'alerte de dépassement de vitesse ..	39				

ESC			
freinage multicollision	193		
mode Sport	194		
programme électronique de stabilité	192		
Essence			
additifs	283		
faire le plein	283		
essuie-glace			
dégivrage des gicleurs de lavage	152		
fonctions	152		
Essuie-glace			
abaisser le balai	67		
détecteur de pluie	153		
lever le balai	67		
levier de l'essuie-glace	151		
Particularités	152		
position d'entretien	67		
système lave-projecteurs	152		
Essuie-glace arrière	27, 151		
Essuie-glace avant	27, 151		
Éteindre les feux	142		
Éthanol (carburant)	283		
F			
Facteurs pouvant nuire à une conduite sûre	70		
Faire le plein	281		
gaz naturel	282		
indicateur du réservoir de carburant	118		
indicateur du réservoir de gaz	117		
ouvrir la trappe à carburant	281		
Fenêtres			
électriques	13		
Fermer	126		
capot	288		
glaces	138		
toit panoramique coulissant	140		
Fermeture	126		
capot	288		
glaces	138		
toit panoramique coulissant	140		
Fermeture de confort			
toit panoramique coulissant	141		
feux			
retour chez soi (coming home)	146		
Feux	26, 142		
AUTO	144		
commande	26		
commande des feux	142		
de virage	146		
éclairage des commandes	149		
éclairage des instruments	149		
feux antibrouillard	146		
feux de croisement	142		
feux de détresse	27		
feux de jour	143		
feux de position	142		
feux de route	26, 142		
feux de stationnement	148		
feux de virage	146		
feux d'autoroute	148		
leaving home	147		
levier des clignotants	143		
levier des feux de route	143		
réglage de la portée des phares	149		
remplacer une ampoule	101		
signaux sonores	142		
Feux arrière			
remplacer une ampoule	105		
Feux arrière sur le hayon			
démonter le porte-ampoule	106, 107		
Feux de détresse	27, 147		
Filet à bagages			
coffre	172		
Filet de séparation	167, 168		
Filter à particules diesel			
dysfonctionnement	207		
Filter à particules (diesel)	207		
Filter à poussière et à pollen	178		
Fonction Auto Hold	212		
Fonction de confort des clignotants	143		
Fonction de freinage d'urgence City	230		
Fonction de frein d'urgence	189		
Fonction de retour chez soi (Coming Home)	146		
Fonction d'assistance au maintien de la vitesse			
en descente	202		
Fonction Leaving Home	147		
Fonctionnement en hiver			
dégivrage des gicleurs du lave-glace	152		
lave-projecteurs	152		
sel sur les routes	153		
Fonctionnement hivernal			
chaînes à neige	64		
Freinage multicollision	193		
Frein à main	188		
témoin	190		
voir Frein à main	188		
Frein de stationnement	188		
activation automatique	189		
activer	188		
désactivation automatique	188		
désactiver	188		
fonction de freinage d'urgence	189		
Freiner			
assistant au freinage	192		
démarrer en côte	195		
Freins	191		
fonction de freinage d'urgence	189		
frein de stationnement électronique	188		
liquide de frein	293		
plaquettes de frein neuves	191		
servofrein	191		

Front Assist					
capteur radar	227				
désactivation temporaire	229				
dysfonctionnement	227				
fonction de freinage d'urgence City	230				
indications à l'écran	227				
limitations du système	229				
utiliser	228				
<i>voir aussi</i> Système de surveillance Front Assist	226				
Fusibles	58, 99				
boîtier de fusibles	99				
distinction par couleurs	58				
préparatifs de remplacement	58				
reconnaître des fusibles grillés	58				
remplacer	58				
G					
Galerie	175				
Galerie porte-bagages	175				
fixer les barres transversales	176				
Garniture : nettoyer					
tissus	274				
Gaz naturel	285				
bouchon du réservoir de carburant	282				
faire le plein	282, 285				
GNL	283				
indicateur du niveau de carburant	117				
odeur	285				
particularités	282				
Gazole					
faire le plein	284				
filtre à particules diesel	207				
préchauffage	182				
Gestion de l'énergie	279				
Gestion du moteur	207				
témoin de contrôle	208				
Gestion électronique du couple moteur (XDS)	193				
Glaces					
électriques	138				
élimination du gel	272				
GRA	42				
H					
Hayon	11				
<i>voir aussi</i> Coffre à bagages	137				
hayon arrière	12				
Huile moteur	55, 289				
changer	289				
consommation	290				
contrôler le niveau d'huile	290				
faire l'appoint	291				
indicateur de température	38				
jauge d'huile moteur	290				
périodicités d'entretien	289				
propriété des huiles	55				
service d'entretien	289				
spécifications	289				
vidanger	291				
I					
Indicateur du rapport le plus économique	34				
Indications à l'écran	114				
ACT	205				
alerte de vitesse	115				
boussole	115				
contrôle de la pression des pneus	303				
deuxième indicateur de vitesse	115				
données du voyage	36				
ECO	115				
heure	115				
huile moteur	38				
kilométrage	115				
messages d'avertissement et d'information	35				
MKB	116				
panneaux de signalisation	244				
périodicités d'entretien	40				
portes, capot-moteur et hayon arrière ouverts	35				
positions du levier sélecteur	115, 197				
rapport recommandé	115				
régulateur de vitesse adaptatif	216				
SEAT Drive Profile	239				
sous-menu assistants	36				
Start-Stop	115				
système de surveillance Front Assist	227				
système d'information du conducteur	32				
témoins d'alerte et de contrôle	216				
température extérieure	34				
Indice de cétane (carburant diesel)	284				
Indice d'octane (essence)	283				
Inspection	289				
Installation de lavage automatique					
désactivation de la fonction Auto Hold	213				
<i>voir aussi</i> Lavage du véhicule	270				
Instruments	113				
Interrupteur à clé	86				
ISOFIX	22, 24				
J					
Jantes					
chaînes	311				
changer une roue	61				
nettoyer	273				
K					
Keyless-Entry					
<i>voir</i> Keyless Access	130				
Keyless-Exit					
<i>voir</i> Keyless Access	130				

Keyless Access			
déverrouiller et verrouiller le véhicule	130		
Keyless-Entry	130		
Keyless-Exit	130		
Mettre le moteur en marche	186		
particularités	132		
Press & Drive	185		
Kick-down			
boîte automatique	201		
boîte mécanique	242		
Kit anticrevaision	60, 92		
colmatage du pneu	93		
composants	93		
gonflage du pneu	93		
Kit de crevaison			
contrôle après 10 minutes	94		
Kit de réparation pour pneus	92		
<i>voir aussi</i> Kit de crevaison	92		
Klaxon	111		
L			
Lane Assist	232		
nettoyer la zone de la caméra	271		
Launch-control (boîte automatique)	201		
Lavage du véhicule	270		
Lave-glace	57, 151		
Leaving Home	147		
Lecteur de CD-ROM (système de navigation)	162		
Lettre distinctive du moteur	308		
Lève-glaces électriques	13, 138		
ouverture et fermeture de confort	139		
Lever le véhicule	62		
Lever des clignotants	26, 143		
Lever des feux de route	143		
Lever de vitesses	46		
Lever sélecteur (boîte automatique)			
déverrouillage d'urgence	46		
dysfonctionnement	198		
positions	197		
Light Assist	144		
Limiteur de vitesse	213		
Liquide de frein	56		
Liquide de refroidissement			
contrôler le niveau	292		
Liquide de refroidissement du moteur	56		
G 12 plus-plus	56		
G 13	56		
spécifications	56		
Liquide lave-glace			
contrôler	294		
faire l'appoint	294		
quantités de remplissage	294		
Lustrer	271		
M			
Marche arrière (boîte automatique)	197		
Mauvaise position assise	73		
Miroirs de courtoisie	151		
Mise en place de la sangle de la ceinture			
cas des femmes enceintes	80		
ceintures de sécurité	80		
Mobile	268		
Mode de conduite	240, 241		
Mode d'inertie	203		
Mode Sport	194		
Modifications techniques	268		
Montre à affichage numérique	113		
Moteur			
aide au démarrage	65		
arrêter (clé)	184		
bruits	187		
démarrer (indication pour le conducteur avec le contact mécanique)	183		
préchauffage	182		
rodage	204		
système Start-Stop	209		
Moteur et allumage			
arrêt du moteur	187		
désactivation automatique de l'allumage	185		
Mettre le moteur en marche	186		
Mettre le moteur en marche avec Press & Drive	186		
My Beat	188		
préchauffer le moteur	186		
Multimédia	125		
My Beat	188		
N			
Nettoyage	269		
Alcantara	276		
ceintures de sécurité	277		
composants en carbone	272		
cuir	275		
cuir naturel	276		
écran de l'autoradio	273		
enjolveurs	272		
glaces	272		
jantes	273		
laver le véhicule	270		
panneau de commande de l'Easy Connect	273		
pièces en matière plastique	272, 274		
textiles	274		
tuyau d'échappement	273		
Nombre de places assises	76		
Notification de service : consulter	41		
O			
Odeur de gaz	285		

<ul style="list-style-type: none"> Œillets de remorquage 64, 92 <ul style="list-style-type: none"> arrière 97 avant 97 Œillets d'amarrage 171 Ouïes de sortie d'air 164 Outils de bord 61, 92 Ouverture 126 <ul style="list-style-type: none"> capot 288 glaces 138 toit panoramique coulissant 140 trappe à carburant 281, 282 Ouverture/Fermeture <ul style="list-style-type: none"> avec le barillet de serrure 10 Ouverture de confort <ul style="list-style-type: none"> toit panoramique coulissant 141 Ouverture et fermeture 10 <ul style="list-style-type: none"> avec la commande de verrouillage centralisé 129 par radiocommande 128 Ouvrir et fermer 10, 126 <ul style="list-style-type: none"> avec la commande de verrouillage centralisé 129 avec le barillet de serrure 10 capot 288 glaces 138 hayon du coffre à bagages 11 par radiocommande 128 toit panoramique coulissant 140 trappe à carburant 281, 282 	<ul style="list-style-type: none"> Particularités <ul style="list-style-type: none"> démarrer par remorquage 96 Passage à gué 208 Passage des vitesses <ul style="list-style-type: none"> boîte mécanique 46 Passager <ul style="list-style-type: none"> voir Position assise correcte 71, 72, 73 Passagers de la banquette arrière <ul style="list-style-type: none"> voir Position assise correcte 71, 72, 73 Patère 163 Pédales 75 Peinture 271 <ul style="list-style-type: none"> code 308 dommages 272 entretenir 271 Périodicité d'entretien 40, 289 Phares <ul style="list-style-type: none"> remplacer une ampoule 101 voyages à l'étranger 149 Phares full LED 101 Pièces de rechange 268 Pièces en matière plastique : nettoyer ... 272, 274 Pile 133 Placement de la sangle de la ceinture <ul style="list-style-type: none"> cas des femmes enceintes 16 ceinture de sécurité 16 Places du véhicule 76 Plage arrière <ul style="list-style-type: none"> ranger 166, 167 Plage arrière enroulable 165 Plancher de coffre à bagages 173, 174 Plancher de coffre à bagages modulable . 173, 174 Plaque de modèle 308 Plaquette d'identification 308 Pneus 297 <ul style="list-style-type: none"> accessoires 298 à profil unidirectionnel 297 	<ul style="list-style-type: none"> à sens de rotation obligatoire 63 changer 61 dimensions 300 indicateurs d'usure 299 kit de réparation 92 longévité 298 pneus neufs 300 pression des pneus 298 Pneus d'hiver 306 <ul style="list-style-type: none"> transmission intégrale 278 Poids et charges 309 Poids tractés 310 Poignée de la porte 10, 111 Porte-gobelets 162 Porte du coffre à bagages 12 Portes <ul style="list-style-type: none"> ouverture et fermeture 10 sécurité enfants 134 Position assise correcte 71 <ul style="list-style-type: none"> conducteur 71 passager 72 passagers de la banquette arrière 73 Poste de conduite <ul style="list-style-type: none"> vue d'ensemble 111 Précautions à prendre avant chaque départ ... 70 Préchauffage 182 Préchauffer le moteur 186 Press & Drive <ul style="list-style-type: none"> bouton de démarrage 185 Mettre le moteur en marche 186 Pression de gonflage des pneus 298, 310 Prise de courant 163 <ul style="list-style-type: none"> remorque 263 Produits d'entretien 269 Profil de conduite 240, 241 Profondeur des sculptures des pneus 299
--	--	--

P

<ul style="list-style-type: none"> Palettes de changement de vitesse (boîte auto- matique) 199 Panneaux de signalisation <ul style="list-style-type: none"> affichage à l'écran 244 Pare-soleil 151 ParkPilot <ul style="list-style-type: none"> voir Aide au stationnement 246

Programme d'efficacité			
conseils d'économie	38	Régulateur de vitesse	42, 213
consommateurs supplémentaires	38	témoin d'alerte et de contrôle	213
Programme électronique de stabilité (ESC)	192	utilisation	214
Projecteurs		Régulateur de vitesse adaptatif	215
lave-projecteurs	152	capteur radar	217
Propriété des huiles	55	désactivation temporaire	223
Protection anti-soulèvement	137	dysfonctionnement	216
Protection des piétons		fonction pour éviter les dépassements par la droite	222
voir Système de détection des piétons	231	indications à l'écran	216
Protection solaire	151	situations de conduite particulières	223
Protection volumétrique et protection anti-soulèvement	137	témoin d'alerte et de contrôle	216
activation	136	utiliser	218
		Régulation antipatinage	192
		Régulation de la distance	
		voir Régulateur de vitesse adaptatif	215
		Remettre à zéro le totalisateur partiel	116
		Remontée et abaissement automatiques	
		lève-glaces électriques	140
		Remorquage	
		câble de remorquage	262
		Remorquage du véhicule	64, 95
		Remorque	256, 261
		aide au stationnement	252
		Attelage	262
		conduire avec une remorque	264
		connecter	264
		Connexion	262
		feux arrière	262
		œillet de sécurité	264
		prise de courant	263
		Remplacement	
		pièces	268
		Remplacement des ampoules du phare principal	
		clignotant	103
		feux de croisement	102
		feux de jour	103
		feux de route	104
		Remplacement des balais	67, 95
		Remplacer la pile	
		de la clé du véhicule	133
		Remplacer une ampoule	101
		ampoules arrière	105
		éclairage de la plaque d'immatriculation	107
		feu arrière sur l'aile	105
		phare antibrouillard	104
		Remplir le réservoir	281
		Réparation des pneus	92
		Retour chez soi (Coming Home)	146
		Rétracteurs de ceinture	81
		Rétracteurs de ceintures	16
		Rétroviseur	154
		intérieur photosensible	154
		voir aussi Rétroviseurs	154
		Rétroviseur intérieur	
		photosensible	154
		Rétroviseurs	
		régler les rétroviseurs extérieurs	154
		Rétroviseurs extérieurs	
		chauffants	154
		extérieurs	154
		réglage	16
		Revêtements : nettoyer	
		Alcantara	276
		Risques pour les passagers qui ne bouclent pas leur ceinture	79
		Rodage	
		moteur neuf	204
		plaquettes de frein neuves	191
		pneus neufs	297
		Roues	297, 310
		chaînes à neige	64
		changer	61, 63
		enjoleur de roue	61
		permutation	300

R

Rangement

boîte à gants	162
éclairage de la boîte à gants	150
Rangements	161, 163
sièges avant	161
Rear View Camera	253
Recharger la batterie	296
Recommandation de vitesse	34
Recyclage de l'air ambiant	181
Réglage de la portée des phares	149
Réglage des appuie-tête	
appuie-tête avant	156
Réglage dynamique de la portée des phares	149
Régler	
appuie-tête arrière	75, 156
appuie-tête avant	74, 156
feux	149
les sièges avant	156
menu CAR	28, 120
sièges	71

roue de secours	305	système ISOFIX	22	Système de préchauffage	
roues neuves	300	système Top Tether	22	témoin de contrôle	208
S		Signal sonore		Système de refroidissement	
Sac pour filet		ceinture de sécurité détachée	76	contrôler le liquide de refroidissement	292
coffre	172	feux	142	faire l'appoint de liquide de refroidissement	292
Safelock	133	témoins d'alerte et de contrôle	118	indicateur de température du liquide de refroidissement	116
<i>voir aussi</i> Système de sécurité antivol	126	Soin du véhicule		Système de sécurité antivol	10, 126, 133
Sculptures du pneu	299	position d'entretien des balais	67	Système de stationnement	
SEAT Drive Profile	239	Stationnement	190, 200	<i>voir</i> Aide au stationnement	246
Sécurité		Stationner (boîte automatique)	200	Système de surveillance Front Assist	
conduite sûre	70	Store pare-soleil	141, 151	capteur radar	227
désactivation de l'airbag du passager avant ..	18	dispositif anti-pincement	142	désactivation temporaire	229
sécurité des enfants	89	Symbole de la clé anglaise	40	dysfonctionnement	227
sièges pour enfant	89	Symboles d'alerte		fonction de freinage d'urgence City	230
Sécurité enfants		<i>voir</i> Témoins d'alerte et de contrôle	118	indications à l'écran	227
lève-glaces électriques	138	Synoptique		limitations du système	229
Sens de rotation obligatoire		levier des clignotants et des feux de route ..	143	utiliser	228
pneus	63	Système airbag	82	Système d'aide au stationnement	
Serrure de la porte	10	airbags latéraux	19	<i>voir</i> Aide au stationnement	246
Service d'entretien	289	airbags rideaux	19	Système d'airbags	17
Servodirection		Système antiblocage	192	activation	84
<i>voir</i> Direction électromécanique	277	Système de contrôle de la pression des pneus ..	302	airbag de genoux	18
Siège		Système de contrôle des gaz d'échappement		airbags frontaux	17, 84
chauffage	157	témoin de contrôle	208	désactivation de l'airbag frontal	86
Siège électrique	15	Système de détection de signalisation routière ..	244	description	83
Siège avant		affichage à l'écran	244	fonctionnement	84
réglage manuel	14	dommages sur le pare-brise	243	Système d'alarme antivol	135
Siège pour enfant		fonctionnement	244	remorque	264
fixation avec ceinture de sécurité	21	remorque	245	<i>voir aussi</i> Alarme antivol	126
Sièges		Système de détection des panneaux de signalisation	243	Système d'assistant de marche arrière	253
réglage	156	Système de détection des piétons	231	Système d'épuration des gaz d'échappement	
Sièges pour enfant	20, 91	Système de déverrouillage sélectif	129	catalyseur	207
classification par groupes	91	Système de fermeture et de démarrage Keyless Access		filtre à particules diesel	207
système Top Tether	24	<i>voir</i> Keyless Access	130	Système d'infodivertissement	28
Sièges pour enfants		Système de navigation			
consignes de sécurité	20, 89	lecteur de CD-ROM	162		

Système d'information du conducteur		Système Top Tether	22, 24	Tiptronic (boîte automatique)	196, 199
indicateur de température de l'huile moteur	38			Tire Mobility System	
indication du CD/de l'autoradio	32	T		voir Kit de crevaison	92
utilisation à l'aide du levier d'essuie-glace	32	Tableau de bord	43	Tiroir	161
Système d'observation de l'environnement		Tableau général		Toit coulissant panoramique	14
(Front Assist)	226	témoin de contrôle	43	Toit panoramique coulissant	
Système Easy Connect	120	témoin d'alerte	43	dispositif anti-pincement	142
Système ISOFIX	22, 24	Tablette	161	fermer	140
Système porte-bagages	175	Tapis de sol	75	fermeture de confort	141
Systèmes de contrôle de la pression des pneus		Téléphones mobiles	268	ouverture de confort	141
indicateur de contrôle de la pression des		Témoins d'alerte et de contrôle	43, 118	ouverture et fermeture de confort	139
pneus	303	appuyer sur le frein	216, 227	ouvrir	140
Systèmes d'assistance		ASR	194	panne	141
ACC	215	changement de vitesse	204	Top Tether	22, 24
aide au stationnement	246, 248	combiné d'instruments	43	Totalisateur	
assistant d'urgence (Emergency Assist)	237	contrôle des gaz d'échappement	208	partiel	113
assistant embouteillages	236	de la ceinture	76	Traction totale	278
contrôle de la pression des pneus	302	direction électromécanique	277	Transmission intégrale	
détection de la fatigue	245	écran du combiné d'instruments	44	chaînes à neige	278
fonction Auto Hold	212	ESC	194	pneus d'hiver	278
indicateur de contrôle de la pression des		faire le plein	281	Transport d'enfants	89
pneus	303	feux	142	Transport d'objets	
régulateur de vitesse	213	filtre à particules diesel	207	crochets pour sacs	172
régulateur de vitesse adaptatif	215	gestion du moteur	208	galerie porte-bagages	175
système de contrôle de la pression des pneus	302	Lane Assist	233	côllets d'amarrage	171
système de détection des panneaux de signa-		régulateur de vitesse adaptatif	216	sac pour filet	172
lisation	243	régulateur de vitesse (GRA)	213	système porte-bagages	175, 177
système de détection des piétons	231	signal sonore	118	trappe de chargement pour le transport d'ob-	
système d'observation de l'environnement		Start-Stop	210	jets longs	170
Front Assist	226	système de contrôle de la pression des pneus	302	Trappe de chargement pour le transport d'objets	
Système Start-Stop	209	système de préchauffage/dysfonctionnement		longs	170
arrêter et démarrer le moteur	210	du moteur	208	Travaux de réparation	268
désactiver et activer	211	système d'airbags	86	Triangle de signalisation	147
fonctionnement	209	tableau de bord	45	Tuyau d'échappement : nettoyer	273
indications pour le conducteur	211	Température extérieure	34		
le moteur démarre de lui même	210	Tension de la ceinture	81		
le moteur ne s'arrête pas	210	Textiles : nettoyer	274		
témoin	210				

U

Urgences	92
ampoules	59
câbles de démarrage	65
changer une roue	61
crevaison	59
déverrouillage et verrouillage d'urgence	94
feux de détresse	147
fusibles	58
kit anticrevaison	92
outillage de bord	92
programme d'urgence de la boîte automati- que	203
remorquage d'urgence du véhicule	64
remplacer la batterie	296
remplacer un fusible grillé	58
USB	125
Usure des pneus	299
Utilisation en hiver	
batterie	294
dégivrer les glaces	272
diesel	284
entretien du véhicule	270
pneus	306

V

Véhicule	
déverrouiller et verrouiller avec Keyless Ac- cess	130
données distinctives	308
lever	62
numéro de châssis	308
numéro d'identification	308
plaquette d'identification	308
Verrouillage anti-extraction de la clé de contact	182

Verrouillage centralisé	126
alarme antivol	135
clé à radiocommande	128
commande de verrouillage centralisé	129
Keyless Access	130
lève-glaces	139
régler	129
système de déverrouillage sélectif	129
toit coulissant/défecteur	139
verrouillage d'urgence	11
Verrouillage du levier sélecteur	198
Verrouillage d'urgence de la porte du passager	
avant	11
Verrouiller et déverrouiller	
avec Keyless Access	130
avec la commande de verrouillage centralisé	129
avec le barillet de serrure	10
Vidange d'huile	291
Vitesse enclenchée	46
Vitesse maxi	39
Volant	
palettes de changement de vitesse (boîte au- tomatique)	199
réglage	17, 72
Voyages à l'étranger	
phares	149
Vue d'ensemble	
compartiment moteur	287
poste de conduite	111
Vue extérieure	7, 8
Vue intérieure	
guide gauche	9

X

XDS	193
-----------	-----

Le but de SEAT S.A. étant le développement constant de tous ses types et modèles de véhicules, vous comprendrez que cela peut nous amener à tout moment à réaliser des modifications concernant l'apparence, l'équipement et la technique du véhicule fourni. Par conséquent, nul droit ne pourra se fonder sur les données, les illustrations et les descriptions contenues dans ce Manuel.

Les textes, les illustrations et les normes contenus dans ce manuel ont été réalisés sur la base des informations disponibles au moment de l'impression. Sauf erreur ou omission, l'information rassemblée dans le présent manuel est valable à la date de mise sous presse.

SEAT interdit la réimpression, la reproduction et la traduction totale ou partielle sans son autorisation écrite.

SEAT se réserve expressément tous les droits conformément à la loi sur le "Copyright". Droits aux modifications réservés.

 Ce papier est fabriqué avec de la cellulose blanchie sans l'utilisation de chlore.

© SEAT S.A. - Réimpression : 15.11.16

Francés 5F0012740BG (11.16)



5F0012740BG



SEAT recommande
SEAT **HUILE D'ORIGINE**



SEAT recommande
Castrol EDGE Professional