



Thinking of you
Electrolux



ESF4510LOW

FR LAVE-VAISSELLE
LT INDAPLOVĖ
SK UMÝVAČKA

NOTICE D'UTILISATION 2
NAUDOJIMO INSTRUKCIJA 21
NÁVOD NA POUŽÍVANIE 39

TABLE DES MATIÈRES

1. CONSIGNES DE SÉCURITÉ.....	3
2. INSTRUCTIONS DE SÉCURITÉ.....	4
3. DESCRIPTION DE L'APPAREIL.....	6
4. BANDEAU DE COMMANDE.....	7
5. PROGRAMMES.....	8
6. RÉGLAGES.....	9
7. OPTIONS.....	12
8. AVANT LA PREMIÈRE UTILISATION.....	12
9. UTILISATION QUOTIDIENNE.....	14
10. CONSEILS.....	16
11. ENTRETIEN ET NETTOYAGE.....	17
12. EN CAS D'ANOMALIE DE FONCTIONNEMENT.....	18
13. CARACTÉRISTIQUES TECHNIQUES.....	20

NOUS PENSONS À VOUS

Merci d'avoir choisi ce produit Electrolux. Avec ce produit, vous bénéficiez de dizaines d'années d'expérience professionnelle et d'innovation. Ingénieux et élégant, il a été conçu sur mesure pour vous. Grâce à cet appareil, vous savez que chaque utilisation vous apportera satisfaction.
Bienvenue chez Electrolux.

Visitez notre site Internet pour :



Obtenir des conseils d'utilisation, des brochures, de l'aide, des informations :
www.electrolux.com



Enregistrez votre produit pour obtenir un meilleur service :
www.registerelectrolux.com



Acheter des accessoires, consommables et pièces de rechange d'origine pour votre appareil :
www.electrolux.com/shop

SERVICE APRÈS-VENTE

Utilisez toujours des pièces d'origine.
Avant de contacter le service, assurez-vous de disposer des informations suivantes : Modèle, PNC, numéro de série.
Vous trouverez ces informations sur la plaque signalétique.



⚠ Avertissement/Consignes de sécurité



ℹ Informations générales et conseils



🌿 Informations en matière de protection de l'environnement

Sous réserve de modifications.

1. ⚠️ CONSIGNES DE SÉCURITÉ

Avant d'installer et d'utiliser cet appareil, lisez soigneusement les instructions fournies. Le fabricant ne peut être tenu pour responsable des dommages et blessures liés à une mauvaise installation ou utilisation. Conservez toujours cette notice avec votre appareil pour vous y référer ultérieurement.

1.1 Consignes générales de sécurité

- Cet appareil est conçu uniquement pour un usage domestique et des situations telles que :
 - bâtiments de ferme, cuisines réservées aux employés dans les magasins, bureaux et autres lieux de travail ;
 - pour une utilisation privée, par les clients, dans des hôtels et autres lieux de séjour.
- Ne modifiez pas les caractéristiques de cet appareil.
- La pression de l'eau en fonctionnement (minimale et maximale) doit se situer entre 0.5 (0.05) / 8 (0.8) bar (Mpa)
- Respectez le nombre maximum de 9 couverts.
- Si le câble d'alimentation est endommagé, il doit être remplacé par le fabricant, son atelier d'entretien ou un technicien qualifié afin d'éviter tout danger.
- Placez les couteaux et les couverts avec des bouts pointus dans le panier à couverts avec les pointes tournées vers le bas ou en position horizontale.
- Ne laissez pas la porte de l'appareil ouverte sans surveillance pour éviter tout risque de chute.
- Avant toute opération d'entretien, éteignez l'appareil et débranchez la prise secteur.
- Ne pulvérisez pas d'eau ni de vapeur pour nettoyer l'appareil.
- L'appareil doit être raccordé au circuit d'eau à l'aide des tuyaux neufs fournis. N'utilisez pas de tuyaux provenant d'anciens appareils.

1.2 Sécurité des enfants et des personnes vulnérables

- Cet appareil peut être utilisé par des enfants de plus de 8 ans, ainsi que des personnes dont les capacités physiques, sensorielles et mentales sont réduites ou dont les connaissances et l'expérience sont insuffisantes, à condition d'être surveillés ou d'avoir reçu des instructions concernant l'utilisation sécurisée de l'appareil et de comprendre les risques encourus.
- Ne laissez pas les enfants jouer avec l'appareil.
- Ne laissez pas les détergents à la portée des enfants.
- Tenez les enfants et les animaux éloignés de la porte de l'appareil lorsque celle-ci est ouverte.
- Les enfants ne doivent pas nettoyer ni entreprendre une opération de maintenance sur l'appareil sans surveillance.

2. INSTRUCTIONS DE SÉCURITÉ

2.1 Installation

- Retirez l'intégralité de l'emballage
- N'installez pas et ne branchez pas un appareil endommagé.
- N'installez pas l'appareil ou ne l'utilisez pas dans un endroit où la température ambiante est inférieure à 0 °C.
- Suivez scrupuleusement les instructions d'installation fournies avec l'appareil.

2.2 Branchement électrique



AVERTISSEMENT

Risque d'incendie ou d'électrocution.

- L'appareil doit être relié à la terre.
- Vérifiez que les données électriques figurant sur la plaque signalétique correspondent à celles de votre réseau. Si ce n'est pas le cas, contactez un électricien.
- Utilisez toujours une prise antichoc correctement installée.

- N'utilisez pas d'adaptateurs multiprises ni de rallonges.
- Veillez à ne pas endommager la fiche secteur ni le câble d'alimentation. Le remplacement du cordon d'alimentation de l'appareil doit être effectué par notre service après-vente.
- Ne branchez la fiche d'alimentation à la prise de courant qu'à la fin de l'installation. Assurez-vous que la prise de courant est accessible une fois l'appareil installé.
- Ne tirez jamais sur le câble d'alimentation pour débrancher l'appareil. Tirez toujours sur la fiche.
- Cet appareil est conforme aux directives CEE.
- Pour le Royaume-Uni et l'Irlande uniquement. L'appareil est livré avec une fiche secteur de 13 ampères. Si vous devez changer le fusible de la fiche secteur, utilisez un fusible 13 A approuvé ASTA (BS 1362).

2.3 Raccordement à l'arrivée d'eau

- Veillez à ne pas endommager les tuyaux de circulation d'eau.
- Avant de brancher l'appareil à des tuyaux neufs ou n'ayant pas servi depuis longtemps, laissez couler l'eau jusqu'à ce qu'elle soit propre.
- Avant d'utiliser l'appareil pour la première fois, assurez-vous de l'absence de fuites.
- Le tuyau d'arrivée d'eau comporte une vanne de sécurité et une gaine avec un câble d'alimentation intérieur.

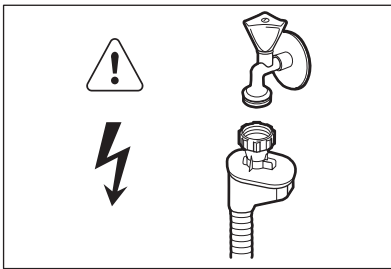

AVERTISSEMENT

Tension dangereuse.

- Le tuyau d'arrivée d'eau dispose d'une gaine externe transparente. Si le tuyau est endommagé, l'eau s'y trouvant devient sombre.
- Si le tuyau d'arrivée d'eau est endommagé, débranchez immédiatement la fiche de la prise secteur. Contactez le service après-vente pour remplacer le tuyau d'arrivée d'eau.

2.4 Utilisation

- Ne montez pas sur la porte ouverte de votre appareil ; ne vous asseyez pas dessus.

- Les produits de lavage pour lave-vaisselle sont dangereux. Suivez les consignes de sécurité figurant sur l'emballage du produit de lavage.
- Ne buvez pas l'eau de l'appareil ; ne jouez pas avec.
- N'enlevez pas la vaisselle de l'appareil avant la fin du programme. Il peut rester du produit de lavage sur la vaisselle.
- De la vapeur chaude peut s'échapper de l'appareil si vous ouvrez la porte pendant le déroulement d'un programme.
- Ne placez pas de produits inflammables ou d'éléments imbibés de produits inflammables à l'intérieur ou à proximité de l'appareil, ni sur celui-ci.

2.5 Maintenance

- Contactez votre service après-vente pour faire réparer l'appareil. N'utilisez que des pièces de rechange d'origine.
- Avant de contacter le service, assurez-vous de disposer des informations suivantes (qui se trouvent sur la plaque signalétique).
Modèle :
PNC :
Numéro de série :

2.6 Mise au rebut



AVERTISSEMENT

Risque de blessure ou d'asphyxie.

- Débranchez l'appareil de l'alimentation électrique.
- Coupez le câble d'alimentation et mettez-le au rebut.
- Retirez le dispositif de verrouillage de la porte pour empêcher les enfants et les animaux de s'enfermer dans l'appareil.

3. DESCRIPTION DE L'APPAREIL

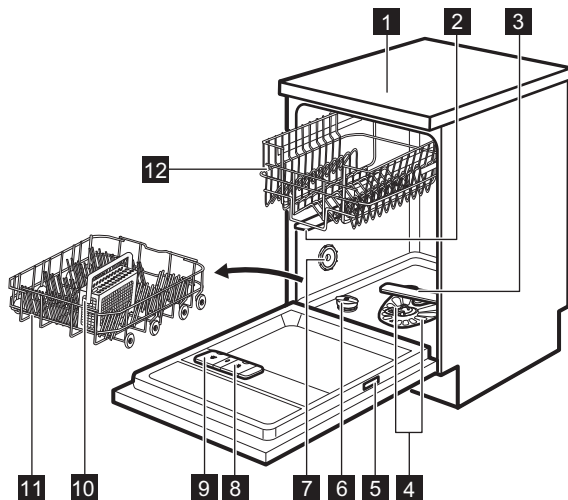

- | | |
|--------------------------------------|---|
| 1 Plan de travail | 8 Distributeur de liquide de rinçage |
| 2 Bras d'aspersion supérieur | 9 Distributeur de produit de lavage |
| 3 Bras d'aspersion inférieur | 10 Panier à couverts |
| 4 Filtres | 11 Panier du bas |
| 5 Plaque de calibrage | 12 Panier du haut |
| 6 Réservoir de sel régénérant | |
| 7 Fente d'aération | |

4. BANDEAU DE COMMANDE

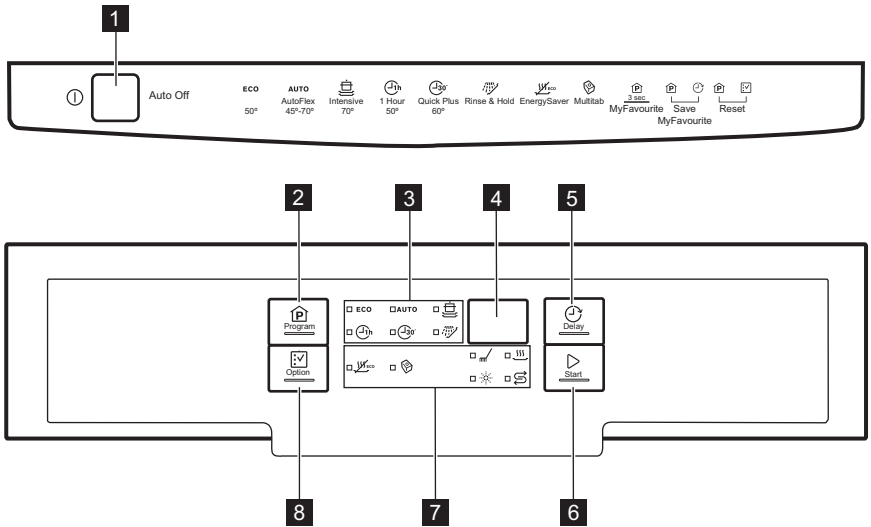





- | | |
|--------------------------------|-------------------------------|
| 1 Touche Marche/Arrêt | 6 Touche Start |
| 2 Touche Program | 7 Voyants |
| 3 Voyants de programme | 8 Touche Option |
| 4 Affichage | |
| 5 Touche Delay | |

4.1 Voyants

Voyant	Description
	Phase de lavage. Il s'allume au cours de la phase de lavage.
	Phase de séchage. Il s'allume au cours de la phase de séchage.
	Voyant Multitab.
	Voyant du réservoir de sel régénérant. Ce voyant est toujours éteint pendant le déroulement du programme.
	Voyant du réservoir de liquide de rinçage. Ce voyant est toujours éteint pendant le déroulement du programme.
	Voyant EnergySaver.

5. PROGRAMMES

Programme	Degré de salissure Type de vaisselle	Phases du programme	Options
ECO 1)	<ul style="list-style-type: none"> • Normalement sale • Vaisselle et couverts 	<ul style="list-style-type: none"> • Prélavage • Lavage 50 °C • Rinçages • Séchage 	<ul style="list-style-type: none"> • EnergySaver • Multitab
AUTO 2)	<ul style="list-style-type: none"> • Tous • Vaisselle, couverts, plats et casseroles 	<ul style="list-style-type: none"> • Prélavage • Lavage de 45 °C à 70 °C • Rinçages • Séchage 	<ul style="list-style-type: none"> • EnergySaver • Multitab
	<ul style="list-style-type: none"> • Très sale • Vaisselle, couverts, plats et casseroles 	<ul style="list-style-type: none"> • Prélavage • Lavage 70 °C • Rinçages • Séchage 	<ul style="list-style-type: none"> • EnergySaver • Multitab
	<ul style="list-style-type: none"> • Normalement sale • Vaisselle et couverts 	<ul style="list-style-type: none"> • Lavage 50 °C • Rinçages 	<ul style="list-style-type: none"> • Multitab
	<ul style="list-style-type: none"> • Vaisselle fraîchement salie • Vaisselle et couverts 	<ul style="list-style-type: none"> • Lavage 60 °C ou 65 °C • Rinçages 	<ul style="list-style-type: none"> • Multitab
	<ul style="list-style-type: none"> • Tous 	<ul style="list-style-type: none"> • Prélavage 	

1) Ce programme vous permet d'optimiser votre consommation d'eau et d'énergie pour la vaisselle et les couverts normalement sales. (Il s'agit du programme standard pour les instituts de tests.)



2) L'appareil détecte le degré de salissure et la quantité de vaisselle dans les paniers. Il règle automatiquement la température ainsi que le volume d'eau, la consommation d'énergie et la durée du programme.

3) Ce programme permet de laver une charge de vaisselle fraîchement salie. Il offre de bons résultats de lavage en peu de temps.

4) Ce programme permet un rinçage rapide pour empêcher les restes de nourriture de coller sur la vaisselle et éviter la formation de mauvaises odeurs. N'utilisez pas de produit de lavage avec ce programme.

5.1 Valeurs de consommation

Programme 1)	Eau (l)	Électricité (KWh)	Durée (min)
ECO	8.9	0.78	195
AUTO	6 - 11	0.5 - 1.2	40 - 140
	11 - 13	1.0 - 1.2	130 - 150

Programme 1)	Eau (l)	Électricité (KWh)	Durée (min)
	7 - 8	0.9 - 1.0	50 - 60
	8	0.8	30
	4	0.1	14

1) Les valeurs de consommation peuvent changer en fonction de la pression et de la température de l'eau, des variations de l'alimentation électrique, de la quantité de vaisselle chargée ainsi que des options sélectionnées.

5.2 Informations pour les instituts de test

Pour toute information relative aux performances de test, envoyez un courrier électronique à l'adresse :

info.test@dishwasher-production.com

Notez le numéro du produit (PNC) indiqué sur la plaque signalétique.

6. RÉGLAGES

6.1 Mode Sélection de programme et mode utilisateur

Lorsque l'appareil est en mode Sélection de programme, il est possible de régler un programme et d'entrer en mode utilisateur.

Dans le mode utilisateur, il est possible de changer :

- Le niveau de l'adoucisseur d'eau en fonction de la dureté de l'eau.
- L'activation ou la désactivation du signal sonore de fin de programme.
- L'activation du distributeur de liquide de rinçage lorsque vous souhaitez utiliser l'option Multitab et le liquide de rinçage simultanément.

Ces réglages restent mémorisés tant que vous ne les modifiez pas.

Comment sélectionner le mode Sélection de programme

L'appareil est en mode Sélection de programme lorsque le voyant **ECO** est allumé et que la durée du programme est affichée.

En général, lorsque vous allumez l'appareil, il est en mode Sélection de programme. Cependant, si ce n'est pas le cas, vous pouvez sélectionner le mode Sélection de programme de la façon suivante :

Appuyez simultanément sur les touches **Program** et **Option** et maintenez-les enfoncées jusqu'à ce que l'appareil se mette en mode Sélection de programme.

6.2 Adoucisseur d'eau

L'adoucisseur d'eau élimine les minéraux contenus dans l'eau, susceptibles de nuire aux résultats de lavage et au bon fonctionnement de l'appareil.

Plus la teneur en minéraux est élevée, plus l'eau est dure. La dureté de l'eau est mesurée en équivalent de calcaire.

L'adoucisseur d'eau doit être réglé en fonction du degré de dureté de l'eau de votre région. Renseignez-vous auprès de la Compagnie locale de distribution des eaux pour connaître le degré de dureté de l'eau de votre zone d'habitation. Il est important de régler l'adoucisseur d'eau sur un niveau adéquat afin de garantir les meilleurs résultats de lavage.

Dureté de l'eau



Degrés allemands (°dH)	Degrés français (°TH)	mmol/l	Degrés Clarke	Niveau de l'adoucisseur d'eau
47 - 50	84 - 90	8.4 - 9.0	58 - 63	10
43 - 46	76 - 83	7.6 - 8.3	53 - 57	9
37 - 42	65 - 75	6.5 - 7.5	46 - 52	8
29 - 36	51 - 64	5.1 - 6.4	36 - 45	7
23 - 28	40 - 50	4.0 - 5.0	28 - 35	6
19 - 22	33 - 39	3.3 - 3.9	23 - 27	5 1)
15 - 18	26 - 32	2.6 - 3.2	18 - 22	4
11 - 14	19 - 25	1.9 - 2.5	13 - 17	3
4 - 10	7 - 18	0.7 - 1.8	5 - 12	2
<4	<7	<0.7	< 5	1 2)

1) Réglage d'usine.

2) N'utilisez pas de sel à ce niveau.

Comment régler le niveau de l'adoucisseur d'eau

L'appareil doit être en mode Sélection de programme.

1. Pour entrer en mode utilisateur, appuyez simultanément sur les touches **Delay** et **Start** en les maintenant enfoncées jusqu'à ce que les voyants **ECO**, **AUTO** et  commencent à clignoter et que l'affichage soit vide.
2. Appuyez sur la touche **Program**.
 - Les voyants **AUTO** et  s'éteignent.
 - Le voyant **ECO** continue à clignoter.
 - L'affichage indique le réglage actuel :
Par ex., **5 L** = niveau 5.
3. Appuyez sur la touche **Program** à plusieurs reprises pour modifier le réglage.
4. Appuyez sur la touche Marche/Arrêt pour confirmer le réglage.

6.3 Distributeur de liquide de rinçage

Le liquide de rinçage permet de sécher la vaisselle sans laisser de traînées ni de taches.

Le liquide de rinçage est automatiquement ajouté au cours de la phase de rinçage chaud.





Utilisation simultanée de liquide de rinçage et de pastilles de détergent multifonctions

Lorsque l'option Multitab est activée, le distributeur de liquide de rinçage ne libère plus de liquide de rinçage. Cependant, si vous utilisez des pastilles de détergent multifonctions et que les résultats de séchage ne sont pas satisfaisants, nous suggérons d'utiliser simultanément des pastilles de détergent multifonctions et du liquide de rinçage. Dans ce cas, vous devez activer le distributeur de liquide de rinçage.

Le distributeur de liquide de rinçage reste activé tant que le réglage n'est pas modifié.

Comment activer le distributeur de liquide de rinçage

L'appareil doit être en mode Sélection de programme.

1. Pour entrer en mode utilisateur, appuyez simultanément sur les touches **Delay** et **Start** en les maintenant enfoncées jusqu'à ce que les voyants **ECO**, **AUTO** et  commencent à clignoter et que l'affichage soit vide.
2. Appuyez sur la touche **Option**.
 - Les voyants **ECO** et  s'éteignent.
 - Le voyant **AUTO** continue à clignoter.
 - L'affichage indique le réglage actuel.
 -  **d** = Distributeur de liquide de rinçage désactivé.
 -  **d** = Distributeur de liquide de rinçage activé.
3. Appuyez sur la touche **Option** pour modifier le réglage.
4. Appuyez sur la touche Marche/Arrêt pour confirmer le réglage.
5. Réglez le dosage du liquide de rinçage.
6. Remplissez le distributeur de liquide de rinçage.





6.4 Signaux sonores

Les signaux sonores se déclenchent en cas d'anomalie de fonctionnement de l'appareil. Il est impossible de désactiver ces signaux sonores.

Un signal sonore retentit également lorsque le programme est terminé. Par défaut, ce signal sonore est désactivé, mais il est possible de l'activer.

Comment activer le signal sonore de fin de programme

L'appareil doit être en mode Sélection de programme.

1. Pour entrer en mode utilisateur, appuyez simultanément sur les touches **Delay** et **Start** en les maintenant enfoncées jusqu'à ce que les voyants **ECO**, **AUTO** et  commencent à clignoter et que l'affichage soit vide.
2. Appuyez sur la touche **Delay**.
 - Les voyants **ECO** et **AUTO** s'éteignent.
 - Le voyant  continue à clignoter.
 - L'affichage indique le réglage actuel :
 -  **b** = Signal sonore désactivé.
 -  **b** = Signal sonore activé.
3. Appuyez sur la touche **Delay** pour modifier le réglage.
4. Appuyez sur la touche Marche/Arrêt pour confirmer le réglage.

6.5 MyFavourite

Cette option vous permet de régler et d'enregistrer le programme que vous utilisez le plus souvent.

Vous pouvez uniquement mémoriser 1 programme. Tout nouveau réglage annule le précédent.

Comment enregistrer le programme MyFavourite

1. Sélectionnez le programme que vous souhaitez enregistrer.
2. Vous pouvez également sélectionner des options compatibles avec le programme. Appuyez simultanément sur les touches **Program** et **Delay** en les maintenant enfoncées jusqu'à ce que les voyants du programme et des options clignotent pendant quelques secondes.

Comment sélectionner le programme MyFavourite

Appuyez sur la touche **Program** jusqu'à ce que les voyants correspondant au programme et aux options MyFavourite s'allument.

La durée du programme s'affiche.

7. OPTIONS

 Les options souhaitées doivent être activées dès que vous lancez un programme. Vous ne pouvez pas activer ni désactiver les options pendant le déroulement d'un programme.

 Les options ne sont pas toutes compatibles entre elles. Si vous sélectionnez des options incompatibles, l'appareil désactive automatiquement l'une ou plusieurs d'entre elles. Seul les voyants des options actives restent allumés.

7.1 Multitab

Activez cette option lorsque vous utilisez des pastilles de détergent multifonctions qui intègrent le sel régénérant, le liquide de rinçage et le produit de lavage. Elles peuvent aussi contenir d'autres agents de nettoyage ou de rinçage.

Cette option désactive la libération du sel régénérant et du liquide de rinçage de leurs réservoirs respectifs. Le voyant du sel régénérant et le voyant du liquide de rinçage ne s'allument pas.

Lorsque vous utilisez cette option, la durée du programme peut être prolongée.

Comment activer Multitab

Appuyez sur la touche **Option** jusqu'à ce que le voyant  s'allume.

Que faire si vous ne voulez plus utiliser de pastilles de détergent multifonctions

Avant de commencer à utiliser du produit de lavage, du sel régénérant et du liquide

de rinçage séparément, effectuez la procédure suivante :

1. Réglez l'adoucisseur d'eau au niveau maximal.
2. Assurez-vous que le réservoir de sel régénérant et le distributeur de liquide de rinçage sont pleins.
3. Lancez le programme le plus court avec une phase de rinçage. N'utilisez pas de produit de lavage et ne chargez pas les paniers.
4. Lorsque le programme de lavage est terminé, réglez l'adoucisseur d'eau en fonction de la dureté de l'eau dans votre région.
5. Ajustez la quantité de liquide de rinçage libérée.

7.2 EnergySaver

Cette option diminue la température de la dernière phase de rinçage et, par conséquent, la consommation d'énergie (environ -25 %).

Il se peut que la vaisselle soit encore mouillée à la fin du programme.

La durée du programme est plus courte.

Comment activer EnergySaver

Appuyez sur la touche **Option** jusqu'à ce que le voyant  s'allume.

Si cette option n'est pas compatible avec le programme, le voyant correspondant ne s'allume pas ou clignote rapidement pendant quelques secondes puis s'éteint. L'affichage indique la durée actualisée du programme.

8. AVANT LA PREMIÈRE UTILISATION

1. Assurez-vous que le niveau réglé pour l'adoucisseur d'eau correspond à la

dureté de l'eau de votre région. Si ce n'est pas le cas, réglez le niveau de l'adoucisseur d'eau.

2. Remplissez le réservoir de sel régénérant.
3. Remplissez le distributeur de liquide de rinçage.
4. Ouvrez le robinet d'eau.
5. Démarrez un programme pour éliminer tout résidu du processus de fabrication pouvant être présent dans l'appareil. N'utilisez pas de produit de lavage et ne chargez pas les paniers.

Lorsque vous démarrez un programme, l'appareil peut prendre 5 minutes pour recharger la résine dans l'adoucisseur d'eau. L'appareil semble ne pas fonctionner. La phase de lavage ne démarre qu'une fois cette procédure achevée. La procédure sera répétée régulièrement.

8.1 Réservoir de sel régénérant



ATTENTION

Utilisez uniquement du sel régénérant conçu pour les lave-vaisselle.

Le sel permet de recharger la résine dans l'adoucisseur d'eau et de garantir de bons résultats de lavage en utilisation quotidienne.

Remplissage du réservoir de sel régénérant

1. Tournez le couvercle du réservoir de sel régénérant vers la gauche et retirez-le.
2. Versez 1 litre d'eau dans le réservoir de sel régénérant (uniquement la première fois).
3. Remplissez le réservoir avec du sel régénérant.

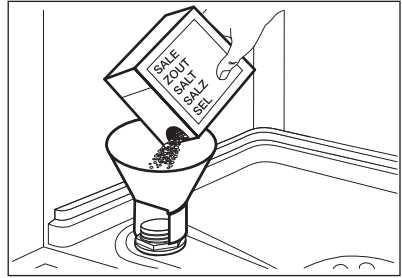

4. Enlevez le sel qui se trouve autour de l'ouverture du réservoir de sel régénérant.

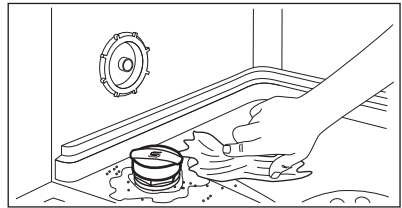

5. Tournez le couvercle du réservoir de sel régénérant vers la droite pour refermer le réservoir.



De l'eau et du sel peuvent sortir du réservoir de sel régénérant lorsque vous le remplissez. Risque de corrosion. Afin d'éviter cela, après avoir rempli le réservoir de sel régénérant, démarrez un programme.

8.2 Remplissage du distributeur de liquide de rinçage

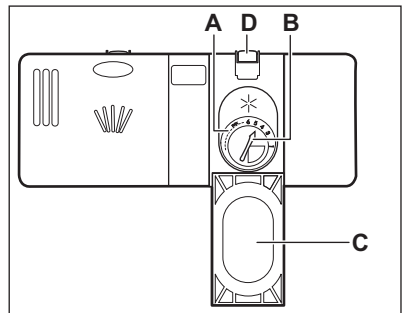

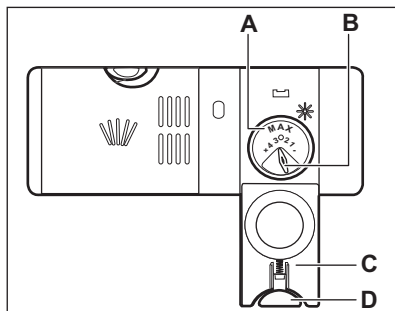
**ATTENTION**

Utilisez uniquement du liquide de rinçage pour lave-vaisselle.

1. Appuyez sur le bouton d'ouverture (D) pour ouvrir le couvercle (C).

9. UTILISATION QUOTIDIENNE

1. Ouvrez le robinet d'eau.
2. Appuyez sur la touche Marche/Arrêt pour allumer l'appareil.

Assurez-vous que l'appareil est en mode Sélection de programme.

- Si le voyant du réservoir de sel régénérant est allumé, remplissez le réservoir.
 - Si le voyant du liquide de rinçage est allumé, remplissez le distributeur de liquide de rinçage.
3. Chargez les paniers.
 4. Ajoutez le produit de lavage. Si vous utilisez des pastilles de détergent multifonctions, activez l'option Multitab.
 5. Réglez et lancez le programme adapté au type de vaisselle et au degré de salissure.

2. Versez le liquide de rinçage dans le distributeur (A) jusqu'à ce que le liquide atteigne le niveau de remplissage « max ».
3. Si le liquide de rinçage déborde, épongez-le avec un chiffon absorbant pour éviter tout excès de mousse.
4. Fermez le couvercle. Assurez-vous que le bouton d'ouverture se verrouille correctement.



Vous pouvez tourner le sélecteur de quantité délivrée (B) entre la position 1 (quantité minimale) et la position 4 ou 6 (quantité maximale).

9.1 Utilisation du produit de lavage

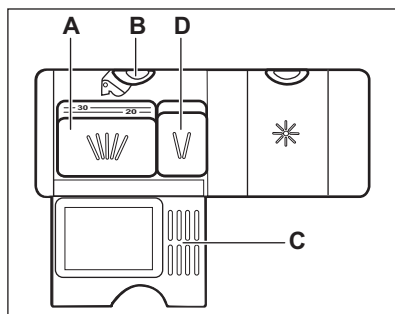
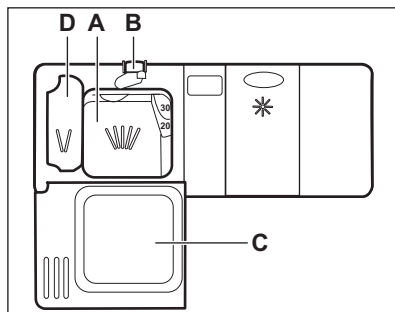

1. Appuyez sur le bouton d'ouverture (B) pour ouvrir le couvercle (C).

2. Versez du produit de lavage ou placez une pastille de détergent dans le compartiment (A).
3. Si le programme comporte une phase de pré-lavage, versez une petite quantité de produit de lavage dans le compartiment (D).
4. Fermez le couvercle. Assurez-vous que le bouton d'ouverture se verrouille correctement.

9.2 Réglage et départ d'un programme

Fonction Auto Off

Cette fonction réduit la consommation d'énergie en éteignant automatiquement l'appareil lorsqu'il ne fonctionne pas.

La fonction s'active :

- 5 minutes après la fin du programme de lavage.
- Au bout de 5 minutes si le programme n'a pas démarré.

Départ d'un programme

1. Appuyez sur la touche Marche/Arrêt pour allumer l'appareil. Assurez-vous que l'appareil est en mode Sélection de programme.
2. Fermez la porte de l'appareil.
3. Appuyez sur la touche **Program** à plusieurs reprises jusqu'à ce que le voyant du programme que vous souhaitez sélectionner s'allume.
 - Pour sélectionner le programme MyFavourite , appuyez sur la touche **Program** et maintenez-la enfoncée jusqu'à ce que le réglage MyFavourite s'allume.

L'affichage indique la durée du programme.

4. Sélectionnez les options compatibles.
5. Appuyez sur la touche **Start** pour lancer le programme.
 - Le voyant de la phase de lavage s'allume.
 - Le décompte de la durée du programme démarre et s'effectue par paliers d'une minute.

Démarrage d'un programme avec départ différé

1. Sélectionnez un programme.
2. Appuyez sur la touche **Delay** à plusieurs reprises jusqu'à ce que l'affichage indique le délai choisi pour le départ différé (de 1 à 24 heures).
Le voyant du programme sélectionné clignote.
3. Appuyez sur la touche **Start**.
4. Fermez la porte de l'appareil pour démarrer le décompte.

Lorsque le décompte est terminé, le programme démarre et le voyant de la phase de lavage s'allume.

Ouverture de la porte au cours du fonctionnement de l'appareil

Si vous ouvrez la porte lorsqu'un programme est en cours, l'appareil s'arrête. Lorsque vous refermez la porte, l'appareil reprend là où il a été interrompu.

Annulation du départ différé au cours du décompte

Lorsque vous annulez le départ différé, vous devez régler de nouveau le programme et les options.

Appuyez simultanément sur les touches **Program** et **Option** et maintenez-les enfoncées jusqu'à ce que l'appareil se mette en mode Sélection de programme.

Annulation du programme

Appuyez simultanément sur les touches **Program** et **Option** et maintenez-les enfoncées jusqu'à ce que l'appareil se mette en mode Sélection de programme. Assurez-vous que le distributeur de produit de lavage n'est pas vide avant de démarrer un nouveau programme de lavage.

Fin du programme

Lorsque le programme est terminé, 0:00 s'affiche. Les voyants de phase sont éteints.

Toutes les touches sont inactives à l'exception de la touche Marche/Arrêt.

1. Appuyez sur la touche Marche/Arrêt ou attendez que la fonction Auto Off éteigne l'appareil automatiquement. Si vous ouvrez la porte avant l'activation de la fonction Auto Off, l'appareil s'arrête automatiquement.
2. Fermez le robinet d'eau.

10. CONSEILS

10.1 Utilisation de sel régénérant, de liquide de rinçage et de produit de lavage

- Utilisez uniquement du sel régénérant, du liquide de rinçage et du produit de lavage conçus pour les lave-vaisselle. D'autres produits peuvent endommager l'appareil.
- Les pastilles de détergent ne se dissolvent pas complètement durant les programmes courts. Pour éviter que des résidus de produit de lavage ne se déposent sur la vaisselle, nous recommandons d'utiliser des pastilles de détergent avec des programmes longs.
- N'utilisez que la quantité nécessaire de produit de lavage. Reportez-vous aux instructions figurant sur l'emballage du produit de lavage.

10.2 Chargement des paniers

- Utilisez uniquement cet appareil pour laver des articles qui peuvent passer au lave-vaisselle.
- Ne mettez pas dans le lave-vaisselle des articles en bois, en corne, en aluminium, en étain et en cuivre.
- Ne placez pas dans l'appareil des objets pouvant absorber l'eau (éponges, chiffons de nettoyage).
- Retirez les gros résidus alimentaires des plats et jetez-les à la poubelle.
- Laissez tremper les casseroles contenant des restes d'aliments brûlés.
- Chargez les articles creux (tasses, verres et casseroles) en les retournant.
- Vérifiez que les verres ne se touchent pas pour éviter qu'ils ne se brisent.
- Placez les petits articles dans le panier à couverts.

- Placez les objets légers dans le panier supérieur. Disposez-les de façon à ce qu'ils ne puissent pas se retourner.
- Assurez-vous que le bras d'aspersion tourne librement avant de lancer un programme.

10.3 Avant le démarrage d'un programme

Assurez-vous que :

- Les filtres sont propres et correctement installés.
- Le bouchon du réservoir de sel régénérant est vissé.
- Les bras d'aspersion ne sont pas obstrués.
- Vous avez utilisé du sel régénérant et du liquide de rinçage (sauf si vous utilisez des pastilles de détergent multifonctions).
- La vaisselle est bien positionnée dans les paniers.
- Le programme est adapté au type de vaisselle et au degré de salissure.
- Vous utilisez la bonne quantité de produit de lavage.

10.4 Déchargement des paniers

1. Attendez que la vaisselle refroidisse avant de la retirer du lave-vaisselle. La vaisselle encore chaude est sensible aux chocs.
2. Déchargez d'abord le panier inférieur, puis le panier supérieur.



À la fin du programme, les côtés et la porte de l'appareil peuvent être mouillés.

11. ENTRETIEN ET NETTOYAGE



AVERTISSEMENT

Avant toute opération d'entretien, éteignez l'appareil et débranchez la fiche de la prise secteur.



Les filtres sales et les bras d'aspersion obstrués diminuent les résultats de lavage. Contrôlez-les régulièrement et nettoyez-les si nécessaire.

11.1 Nettoyage des filtres

Le système de filtre comporte 3 parties.

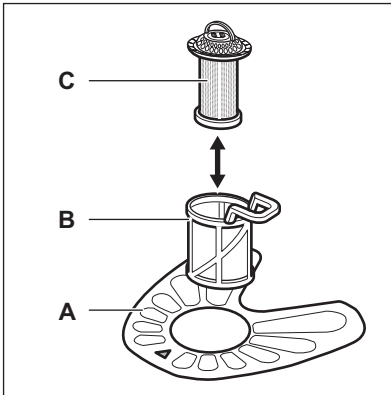

1. Tournez le filtre (B) vers la gauche et sortez-le.

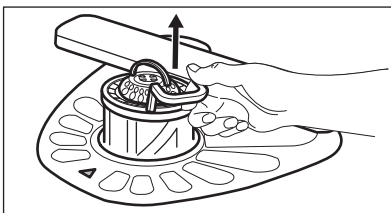
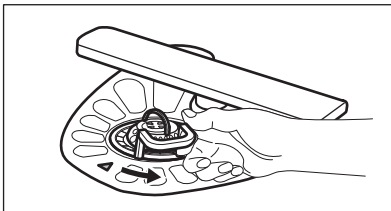

2. Ôtez le filtre (C) du filtre (B).
3. Retirez le filtre plat (A).

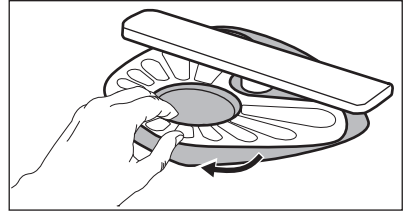

4. Lavez les filtres.

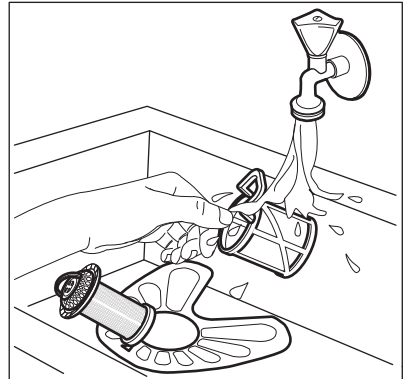

5. Veillez à ce qu'il n'y ait pas de résidus de nourriture ou de saleté dans ou sur le rebord du collecteur d'eau.
6. Réinstallez le filtre plat (A). Assurez-vous qu'il est correctement positionné sous les 2 guides.

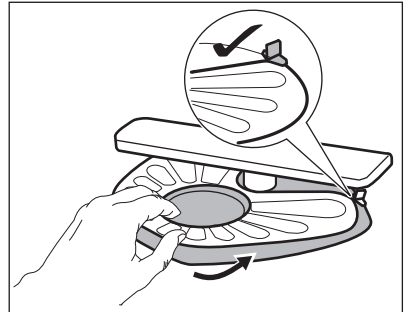

7. Remontez les filtres (B) et (C).
8. Réinstallez le filtre (B) dans le filtre plat (A). Tournez-le vers la droite jusqu'à la butée.

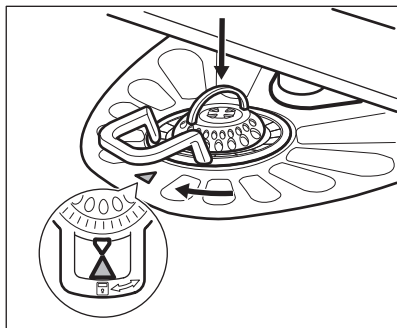

ATTENTION

Une position incorrecte des filtres peut donner de mauvais résultats de lavage et endommager l'appareil.

11.2 Nettoyage des bras d'aspersion

Ne retirez pas les bras d'aspersion. Si des résidus ont bouché les orifices des bras

d'aspersion, éliminez ceux-ci à l'aide d'un objet fin et pointu.

11.3 Nettoyage extérieur

- Nettoyez l'appareil avec un chiffon doux humide.
- Utilisez uniquement des produits de lavage neutres.
- N'utilisez pas de produits abrasifs, de tampons à récurer ni de solvants.

11.4 Nettoyage intérieur

Si vous utilisez régulièrement des programmes de courte durée, des dépôts de graisse et des dépôts calcaires peuvent se former à l'intérieur de l'appareil. Pour éviter cela, nous recommandons de lancer un programme long au moins 2 fois par mois.

12. EN CAS D'ANOMALIE DE FONCTIONNEMENT

Si l'appareil ne démarre pas ou s'arrête en cours de programme, avant de contacter le service après-vente, vérifiez d'abord si vous ne pouvez pas résoudre le problème vous même à l'aide des informations du tableau.

Pour certaines anomalies, l'écran affiche un code d'alarme.

Problème et code d'alarme	Solution possible
L'appareil ne s'allume pas.	<ul style="list-style-type: none"> • Assurez-vous que la fiche du câble d'alimentation est bien insérée dans la prise de courant. • Assurez-vous qu'aucun fusible n'est grillé dans la boîte à fusibles.
Le programme ne démarre pas.	<ul style="list-style-type: none"> • Vérifiez que la porte de l'appareil est fermée. • Appuyez sur la touche Start. • Si vous avez sélectionné un départ différé, annulez-le ou attendez la fin du décompte. • L'appareil a commencé la procédure de recharge de la résine dans l'adoucisseur d'eau. La durée de la fonction est d'environ 5 minutes.

Problème et code d'alarme	Solution possible
L'appareil ne se remplit pas d'eau. L'affichage indique <i>10</i> .	<ul style="list-style-type: none"> Assurez-vous que le robinet d'eau est ouvert. Assurez-vous que la pression de l'arrivée d'eau n'est pas trop basse. Pour obtenir cette information, contactez votre compagnie des eaux. Assurez-vous que le robinet d'eau n'est pas obstrué. Assurez-vous que le filtre du tuyau d'arrivée d'eau n'est pas obstrué. Assurez-vous que le tuyau d'arrivée d'eau n'est pas tordu ni plié.
L'appareil ne vidange pas l'eau. L'affichage indique <i>20</i> .	<ul style="list-style-type: none"> Assurez-vous que le siphon de l'évier n'est pas obstrué. Assurez-vous que le tuyau d'arrivée d'eau n'est pas tordu ni plié.
Le système de sécurité anti-débordement s'est déclenché. L'affichage indique <i>30</i> .	<ul style="list-style-type: none"> Fermez le robinet d'eau et contactez votre service après-vente.

Une fois que vous avez contrôlé l'appareil, éteignez l'appareil puis rallumez-le. Si le problème persiste, contactez le service après-vente.

Si des codes d'erreurs non décrits dans le tableau fourni s'affichent, contactez le service après-vente.

12.1 Les résultats de lavage et de séchage ne sont pas satisfaisants

Problème	Solution possible
Traînées blanchâtres ou pelli- cules bleuâtres sur les verres et la vaisselle.	<ul style="list-style-type: none"> La quantité de liquide de rinçage libérée est trop importante. Placez le sélecteur de dosage du liquide de rinçage sur un niveau plus faible. La quantité de produit de lavage est excessive.
Taches et traces de gouttes d'eau séchées sur les verres et la vaisselle.	<ul style="list-style-type: none"> La quantité de liquide de rinçage libérée n'est pas suffisante. Placez le sélecteur de dosage du liquide de rinçage sur un niveau plus élevé. Il se peut que la qualité du liquide de rinçage soit en cause.
La vaisselle est mouillée.	<ul style="list-style-type: none"> Le programme ne comprend pas de phase de séchage ou inclut une phase de séchage à basse température. Le distributeur de liquide de rinçage est vide. Il se peut que la qualité du liquide de rinçage soit en cause. Il se peut que la qualité des pastilles de détergent multifonctions soit en cause. Essayez une marque différente ou activez le distributeur de liquide de rinçage et utilisez du liquide de rinçage avec les pastilles de détergent multifonctions.



Pour trouver d'autres causes possibles, reportez-vous au chapitre « **Conseils** ».

13. CARACTÉRISTIQUES TECHNIQUES

Dimensions	Largeur / Hauteur / Profondeur (mm)	446/850/615
Branchement électrique ¹⁾	Tension (V)	220-240
	Fréquence (Hz)	50
Pression de l'eau d'alimentation	Min. / max. (bar (MPa))	0.5 (0.05) / 8 (0.8)
Arrivée d'eau	Eau froide ou eau chaude ²⁾	max. 60 °C
Capacité	Couverts	9
Consommation électrique	Mode « Veille » (W)	0.99
Consommation électrique	Mode « Éteint » (W)	0.10

¹⁾ Reportez-vous à la plaque signalétique pour les autres valeurs.

²⁾ Si l'eau chaude est produite à partir de sources d'énergie respectueuses de l'environnement (par exemple, panneaux solaires ou énergie éolienne), utilisez une arrivée d'eau chaude afin de réduire la consommation d'énergie.

14. EN MATIÈRE DE PROTECTION DE L'ENVIRONNEMENT

Recyclez les matériaux portant le symbole



♻️. Déposez les emballages dans les conteneurs prévus à cet effet. Contribuez à la protection de l'environnement et à votre sécurité, recyclez vos produits électriques et électroniques. Ne jetez pas

les appareils portant le symbole  avec les ordures ménagères. Apportez ce produit à votre centre de recyclage local ou contactez votre administration municipale.

TURINYS

1. SAUGOS INFORMACIJA.....	22
2. SAUGOS INSTRUKCIJA.....	23
3. GAMINIO APRAŠYMAS.....	25
4. VALDYMO SKYDELIS	26
5. PROGRAMOS.....	27
6. NUOSTATOS.....	28
7. PARINKTYS.....	30
8. PRIEŠ NAUDODAMI PIRMAKART.....	31
9. KASDIENIS NAUDOJIMAS.....	32
10. PATARIMAI.....	34
11. VALYMAS IR PRIEŽIŪRA.....	35
12. TRIKČIŲ ŠALINIMAS.....	37
13. TECHNINĖ INFORMACIJA.....	38

MES GALVOJAME APIE JUS

Dėkojame, kad pirkote šį „Electrolux“ prietaisą. Jūs pasirinkome gaminį, kuris pasižymi dešimtmečiais profesionalios patirties ir naujovėmis. Originalus ir stilingas, jis sukurtas galvojant apie jus. Taigi, kai tik naudojate jį, galite jaustis saugūs, žinodami, kad kiekvieną kartą pasieksite puikių rezultatų. Sveiki atvykę į „Electrolux“ pasaulį!

Apsilankykite mūsų interneto svetainėje, kad:



gautumėte naudojimo patarimų, brošiūrų, trikčių šalinimo, aptarnavimo informacijos:

www.electrolux.com



užregistruotumėte savo gaminį geresniam aptarnavimui:

www.registerelectrolux.com



įsigytumėte priedų, vartojamųjų prekių ir originalių atsarginių dalių savo prietaisui:

www.electrolux.com/shop

KLIENTŲ PRIEŽIŪRA IR APTARNAVIMAS

Rekomenduojame naudoti tik originalias atsargines dalis. Kreipdamiesi į įgaliojantį aptarnavimo centrą, būtinai pateikite šią informaciją: modelis, PNC, serijos numeris. Informacija yra nurodyta techninių duomenų plokštelėje.



Įspėjimas / atsargumo ir saugos informacija



Bendroji informacija ir patarimai



Aplinkosaugos informacija

Galimi pakeitimai.

1. ⚠ SAUGOS INFORMACIJA

Prieš įrengdami ir naudodami šį prietaisą, atidžiai perskaitykite pateiktą instrukciją. Gamintojas neatsako už sužalojimus ir žalą, patirtą dėl netinkamo prietaiso įrengimo ir naudojimo. Visada laikykite šią instrukciją šalia prietaiso, kad galėtumėte ja pasinaudoti vėliau.

1.1 Bendrieji saugos reikalavimai

- Šis prietaisas skirtas tik naudojimui namų ūkyje; jį galima naudoti, pavyzdžiui:
 - kaimo sodybose, darbuotojų valgomuosiuose, pavyzdžiui, parduotuvėse, biuruose ir kitoje darbo aplinkoje;
 - -viešbučiuose, moteliuose, svečių namuose ir kitose gyvenamosiose aplinkose;
- Nekeiskite šio prietaiso techninių savybių.
- Darbinis vandens slėgis (mažiausias ir didžiausias) turi būti nuo 0.5 (0.05) / 8 (0.8) barų (Mpa)
- Laikykitės didžiausio 9 vietos nuostatų skaičiaus.
- Jei pažeidžiamas maitinimo laidas, jį leidžiama keisti tik gamintojui, jo įgaliotam aptarnavimo centrui arba panašios kvalifikacijos asmenims – kitaip gali kilti pavojus.
- Peilius ir stalo įrankius aštriais kraštais dėkite į stalo įrankių krepšelį taip, kad aštrūs kraštai būtų nukreipti žemyn arba horizontalioje padėtyje.
- Nelaikykite prietaiso durelių atvirų be priežiūros, kad ant jų niekas neužgriūtų.
- Prieš atlikdami priežiūros darbus, išjunkite prietaisą ir ištraukite maitinimo laido kištuką iš elektros tinklo lizdo.
- Prietaisui valyti nenaudokite garų ir nepurškite vandeniu.
- Prietaisą prie vandentiekio sistemos prijunkite naudodami pateiktus naujus žarnų komplektus. Senų žarnų komplektų pakartotinai naudoti negalima.

1.2 Vaikų ir pažeidžiamų žmonių sauga

- Šį prietaisą galima naudoti vaikams nuo 8 metų amžiaus ir asmenims, turintiems psichinių, jutiminių arba protinių negalių arba patirties bei žinių trūkumo, jeigu jie yra prižiūrimi arba instruktuojami, kaip saugiai naudoti šį prietaisą, ir supranta atitinkamus pavojus.
- Neleiskite vaikams žaisti šiuo prietaisu.
- Visas plovimo priemones laikykite vaikams nepasiekiamoje vietoje.
- Neleiskite vaikams ir naminiams gyvūnams būti šalia, kai prietaiso durelės atviros.
- Neprižiūrimi vaikai negali atlikti valymo ir vartotojo priežiūros darbų.

2. SAUGOS INSTRUKCIJA

2.1 Įrengimas

- Nuimkite visas pakavimo medžiagas
- Neįrenkite ir nenaudokite sugadinto prietaiso.
- Neįrenkite ir nenaudokite prietaiso ten, kur temperatūra būna žemesnė nei 0 °C.
- Vadovaukitės su prietaisu pateikta naudojimo instrukcija.

2.2 Elektros prijungimas



ISPĖJIMAS

Gaisro ir elektros smūgio pavojus.

- Šis prietaisas turi būti įžemintas.
- Patikrinkite, ar elektros duomenys, nurodyti techninių duomenų lentelėje, atitinka jūsų elektros tinklo duomenis. Jeigu ne, kreipkitės į elektriką.
- Visada naudokite taisyklingai įrengtą įžemintą elektros lizdą.
- Nenaudokite daugiakanalių kištukų, jungiklių ir ilginimo laidų.
- Būkite atsargūs, kad nesugadintumėte elektros kištuko ir elektros laido. Jei reikėtų pakeisti maitinimo laidą, tai turi padaryti mūsų įgaliotasis techninio aptarnavimo centras.

- Elektros kištuką į tinklo lizdą junkite tik tuomet, kai visiškai pabaigsite įrengimą. Įsitikinkite, kad įrengus prietaisą, elektros laido kištuką būtų lengva pasiekti.
- Norėdami išjungti prietaisą, netraukite už elektros laido. Visada traukite paėmę už elektros kištuko.
- Šis prietaisas atitinka EEB direktyvas.
- Tik Jungtinei Karalystei ir Airijai. Prietaisas turi 13 A maitinimo kištuką. Jeigu reikia pakeisti maitinimo kištuko saugiklį, naudokite 13 A ASTA (BS 1362) saugiklį.

2.3 Vandens prijungimas

- Būkite atsargūs, kad nepažeistumėte vandens žarnų.
- Prieš jungdami prietaisą prie naujų arba ilgai nenaudotų vamzdžių, nuleiskite vandenį, kol jis bėgs švarus.
- Pirmą kartą naudodami prietaisą, įsitikinkite, ar nėra nuotėkio.
- Vandens įvado žarna turi apsauginį vožtuvą ir įmovą su viduje esančiu maitinimo kabeliu.

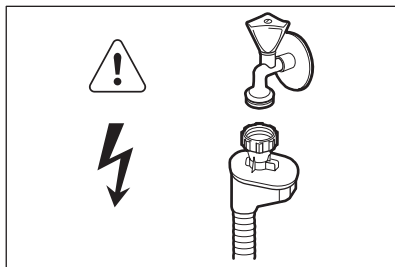

ĮSPĖJIMAS

Pavojinga įtampa.

- Vandens įleidimo žarna turi išorinį permatomą apvalkalą. Jeigu žarna yra pažeista, vanduo žarnoje patamsėja.
- Jeigu pažeista vandens įvado žarna, nedelsdami ištraukite kištuką iš elektros tinklo lizdo. Dėl vandens įvado žarnos pakeitimo kreipkitės į įgaliotąjį aptarnavimo centrą.

2.4 Naudojimas

- Nelipkite ir nesisėskite ant atvirų durelių.
- Indaplovės plovikliai yra pavojingi. Laikykitės ant ploviklio pakuotės pateiktų saugos nurodymų.
- Negerkite ir nežaiskite su prietaise esančiu vandeniu.
- Neiškirkite indų iš prietaiso, kol nepasibaigs programa. Ant indų gali būti ploviklio.

- Iš prietaiso gali išsiveržti karšti garai, jeigu atidarysite dureles veikiant programai.
- Šalia prietaiso, į prietaisą arba ant jo nedėkite degių produktų arba degiais produktais sudrėkintų daiktų.

2.5 Aptarnavimas

- Dėl prietaiso remonto kreipkitės į įgaliotąjį aptarnavimo centrą. Rekomenduojame naudoti tik originalias atsargines dalis.
- Kai kreipiatės į įgaliotąjį aptarnavimo centrą, būtinai turėkite informaciją, esančią techninių duomenų plokštelėje.
Modelis:
PNC:
Serijos numeris:

2.6 Seno prietaiso išmetimas



ĮSPĖJIMAS

Pavojus susižeisti arba uždusti.

- Ištraukite maitinimo laido kištuką iš maitinimo tinklo lizdo.
- Nupjaukite elektros laidą ir išmeskite jį.
- Nuimkite durelių velkę, kad vaikai ir naminiai gyvūnai neužsidarytų prietaise.

3. GAMINIO APRAŠYMAS

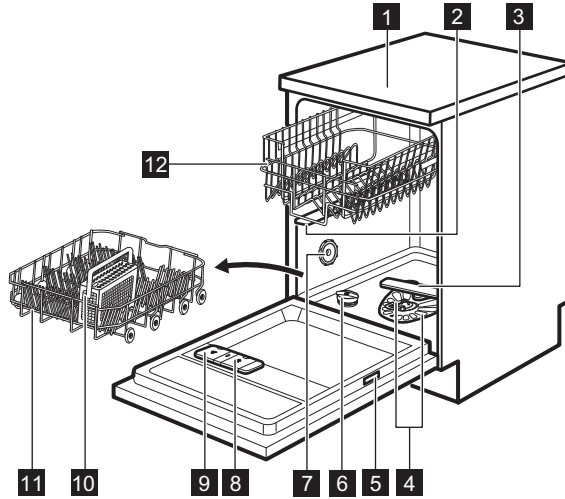





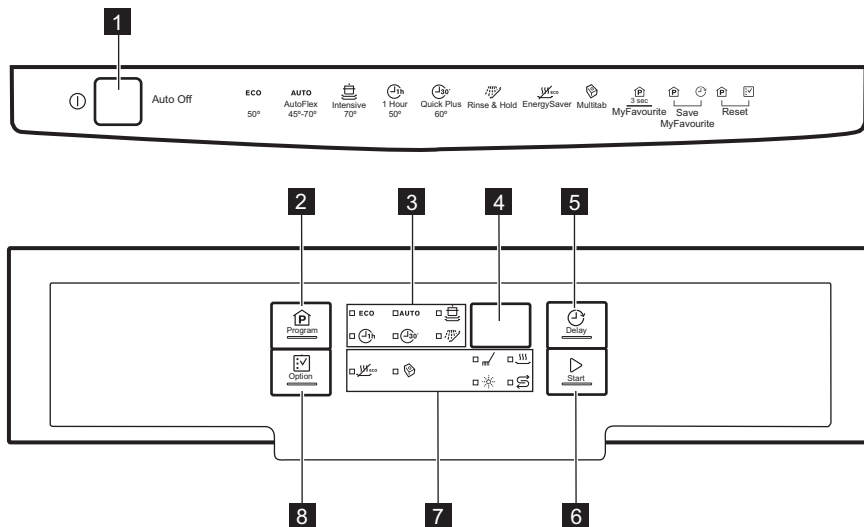

- | | |
|--------------------------------------|--|
| 1 Viršus | 8 Skalavimo priemonės dalytuvas |
| 2 Vidurinis purkštuvus | 9 Plovimo priemonių dalytuvas |
| 3 Apatinis purkštuvus | 10 Stalo įrankių krepšys |
| 4 Filtrai | 11 Apatinis krepšys |
| 5 Techninių duomenų plokštelė | 12 Viršutinis krepšys |
| 6 Druskos talpykla | |
| 7 Oro anga | |

4. VALDYMO SKYDELIS







- | | |
|--|---------------------------------|
| 1 Įjungimo / išjungimo mygtukas | 6 Mygtukas Start |
| 2 Mygtukas Program | 7 Indikatoriai |
| 3 Programų indikatoriai | 8 Mygtukas Option |
| 4 Rodinys | |
| 5 Mygtukas Delay | |

4.1 Indikatoriai

Indikatorius	Aprašymas
	Plovimo fazė. Jis užsidega plovimo fazės metu.
	Džiovinimo fazė. Įsijungia vykdant džiovinimo fazę.
	Multitab indikatorius.
	Druskos indikatorius. Šis indikatorius visada yra išjungtas, kol veikia programa.
	Skalavimo priemonės indikatorius. Šis indikatorius visada yra išjungtas, kol veikia programa.
	EnergySaver indikatorius.

5. PROGRAMOS

Programa	Nešvarumo laipsnis įkrovos tipas	Programos fazės	Parinktys
ECO 1)	<ul style="list-style-type: none"> Vidutiniškai sutepti Indai bei stalo įrankiai 	<ul style="list-style-type: none"> Pirminis plovimas Plovimas 50 °C Skalavimai Džiovinimas 	<ul style="list-style-type: none"> EnergySaver Multitab
AUTO 2)	<ul style="list-style-type: none"> Visos Indai, stalo įrankiai, puodai ir keptuvės 	<ul style="list-style-type: none"> Pirminis plovimas Plovimas nuo 45 °C iki 70 °C Skalavimai Džiovinimas 	<ul style="list-style-type: none"> EnergySaver Multitab
	<ul style="list-style-type: none"> Labai nešvarūs Indai, stalo įrankiai, puodai ir keptuvės 	<ul style="list-style-type: none"> Pirminis plovimas Plovimas 70 °C Skalavimai Džiovinimas 	<ul style="list-style-type: none"> EnergySaver Multitab
	<ul style="list-style-type: none"> Vidutiniškai sutepti Indai bei stalo įrankiai 	<ul style="list-style-type: none"> Plovimas 50 °C Skalavimai 	<ul style="list-style-type: none"> Multitab
	<ul style="list-style-type: none"> Neįsisenėję nešvarumai Indai bei stalo įrankiai 	<ul style="list-style-type: none"> Plovimas 60 °C arba 65 °C Skalavimai 	<ul style="list-style-type: none"> Multitab
	<ul style="list-style-type: none"> Visos 	<ul style="list-style-type: none"> Pirminis plovimas 	

1) Naudojant šią programą, vandens ir energijos sąnaudos yra efektyviausios plaunant vidutiniškai nešvarius indus bei stalo įrankius (tai standartinė bandymų institutų naudojama programa).



2) Prietaisas nustato nešvarumo laipsnį ir krepšiuose sudėtų indų kiekį. Jis automatiškai reguliuoja vandens temperatūrą ir kiekį, energijos sąnaudas bei programos trukmę.

3) Naudodami šią programą, galite plauti indus be įsisenėjusių nešvarumų. Per trumpą laiką gaunami geri plovimo rezultatai.

4) Šia programa galite greitai nuskalauti indus, kad maisto likučiai neprikibtų prie indų ir prietaise nesusidarytų nemalonūs kvapas. Naudodami šią programą, nenaudokite ploviklio.

5.1 Sąnaudos

Programa 1)	Vanduo (l)	Energija (kWh)	Trukmė (min)
ECO	8.9	0.78	195
AUTO	6 - 11	0.5 - 1.2	40 - 140
	11 - 13	1.0 - 1.2	130 - 150

Programa 1)	Vanduo (l)	Energija (kWh)	Trukmė (min)
	7 - 8	0.9 - 1.0	50 - 60
	8	0.8	30
	4	0.1	14

1) Vertės gali kisti, atsižvelgiant į vandens slėgį ir temperatūrą, maitinimo tinklo sąlygas, parinktis ir indų kiekį.

5.2 Informacija patikros įstaigoms

Dėl visos reikiamos informacijos apie bandymų atlikimą rašykite el. žinutę adresu:

info.test@dishwasher-production.com

Užrašykite gaminio numerį (PNC), kuris yra ant techninių duomenų plokštelės.

6. NUOSTATOS

6.1 Programos pasirinkimo režimas ir naudotojo režimas

Kai prietaisas veikia programos pasirinkimo režimu, galima nustatyti programą ir įeiti į naudotojo režimą.

Esant naudotojo režimui, galima keisti šias nuostatas:

- vandens minkštiklio lygį pagal vandens kietumą;
- programos pabaigos garso signalo įjungimą ar išjungimą;
- skalavimo priemonės dalytuvo suaktyvinimą, kai norite naudoti Multitab parinktį ir skalavimo priemonę kartu;

Šios nuostatos bus išsaugotos, kol vėl jas pakeisite.

Kaip nustatyti programos pasirinkimo režimą

Prietaisas veikia programos pasirinkimo režimu, kai programų indikatorius **ECO** šviečia ir ekrane rodoma programos trukmė.

Kai suaktyvinate prietaisą, paprastai jis veikia programos pasirinkimo režimu. Tačiau jeigu taip nėra, galite nustatyti programos pasirinkimo režimą taip:

Vienu metu paspauskite ir palaikykite **Program** ir **Option**, kol prietaisas veiks programos pasirinkimo režimu.

6.2 Vandens minkštiklis

Vandens minkštiklis pašalina mineralus iš tiekiamo vandens, kurie turėtų neigiamą poveikio plovimo rezultatams ir prietaisui.

Kuo daugiau vandenyje yra šių mineralų, tuo kietesnis vanduo. Vandens kietumas matuojamas lygiavertėmis skalėmis.

Vandens minkštiklį sureguliuokite pagal savo vietovės vandens kietumą. Vietos vandens tinklai gali nurodyti, koks vandens kietumas yra jūsų vietovėje. Svarbu nustatyti tinkamą vandens minkštiklio lygį, kad būtų gauti geri plovimo rezultatai.

Vandens kietumas



Vokiški laipsniai (°dH)	Prancūziški laipsniai (°fH)	mmol/l	Klarko laipsniai	Vandens minkštiklio lygis
47–50	84–90	8,4–9,0	58–63	10
43–46	76–83	7,6–8,3	53–57	9
37–42	65–75	6,5–7,5	46–52	8
29–36	51–64	5,1–6,4	36–45	7
23–28	40–50	4,0–5,0	28–35	6
19–22	33–39	3,3–3,9	23–27	5 1)
15–18	26–32	2,6–3,2	18–22	4
11–14	19–25	1,9–2,5	13–17	3
4–10	7–18	0,7–1,8	5–12	2
<4	<7	<0,7	< 5	1 2)

1) Gamyklos nuostata.

2) Nenaudokite druskos esant šiam lygiui.

Kaip nustatyti vandens minkštiklio lygį

Prietaisas turi veikti programos pasirinkimo režimu.

- Norėdami įeiti į naudotojo režimą, vienu metu paspauskite ir palaikykite **Delay** ir **Start**, kol indikatoriai **ECO**, **AUTO** ir  pradės mirksėti, o ekranas taps tuščias.
- Paspauskite **Program**.
 - Indikatoriai **AUTO** ir  išsijungs.
 - Toliau mirksi indikatorius **ECO**.
 - Ekране rodoma esama nuostata: pvz., **5 L** = 5-as lygis.
- Norėdami pakeisti šią nuostata, kelis kartus paspauskite mygtuką **Program**.
- Norėdami patvirtinti nuostata, spauskite įjungimo / išjungimo mygtuką.

6.3 Skalavimo priemonės dalytuvas

Skalavimo priemonė padeda indams išdžiūti be dryžių ir dėmių.

Skalavimo priemonė automatiškai išskiriama per karšto skalavimo fazę.





Skalavimo priemonės ir kombinuotųjų tablečių naudojimas kartu

Suaktyvinus parinktį Multitab, skalavimo priemonės dalytuvas daugiau neduoda skalavimo priemonės. Tačiau jei naudojate kombinuotąsias tabletes ir džiovinimo rezultatai netenkina, rekomenduojame naudoti kombinuotąsias tabletes ir skalavimo priemonę kartu. Šiuo atveju jūs turite suaktyvinti skalavimo priemonės dalytuvą.

Skalavimo priemonės dalytuvas bus aktyvus, kol nepakeisite nuostatos

Kaip įjungti skalavimo priemonės dalytuvą

Prietaisas turi veikti programos pasirinkimo režimu.

1. Norėdami įeiti į naudotojo režimą, vienu metu paspauskite ir palaikykite **Delay** ir **Start**, kol indikatoriai **ECO**, **AUTO** ir  pradės mirksėti, o ekranas taps tuščias.
2. Paspauskite **Option**.
 - Indikatoriai **ECO** ir  išsijungs.
 - Toliau mirksi indikatorius **AUTO**.
 - Ekране rodoma esama nuostata.
 -  = skalavimo priemonės dalytuvas išjungtas.
 -  = skalavimo priemonės dalytuvas įjungtas.
3. Norėdami pakeisti nuostata, paspauskite **Option**.
4. Norėdami patvirtinti nuostata, spauskite įjungimo / išjungimo mygtuką.
5. Reguliokite skalavimo priemonės dozę.
6. Pripildykite skalavimo priemonės dalytuvą.

6.4 Garso signalai

Garso signalai girdimi, kai įvyksta prietaiso triktis. Garso signalų negalima išjungti.

Programai pasibaigus, taip pat skamba garso signalas. Pagal numatymą šis garso signalas yra išjungtas, bet jį galima suaktyvinti.

Kaip suaktyvinti programos pabaigos garso signalą

Prietaisas turi veikti programos pasirinkimo režimu.

1. Norėdami įeiti į naudotojo režimą, vienu metu paspauskite ir palaikykite **Delay** ir **Start**, kol indikatoriai **ECO**,

AUTO ir  pradės mirksėti, o ekranas taps tuščias.

2. Paspauskite **Delay**
 - Indikatoriai **ECO** ir **AUTO** išsijungs.
 - Toliau mirksi indikatorius .
 - Ekране rodoma esama nuostata:
 -  = garsinis signalas išjungtas.
 -  = garsinis signalas įjungtas.
3. Norėdami pakeisti nuostata, paspauskite **Delay**.
4. Norėdami patvirtinti nuostata, spauskite įjungimo / išjungimo mygtuką.

6.5 MyFavourite

Šia parinktimi galima nustatyti ir įsiminti programą, kurią dažniau naudojate.

Galite išsaugoti tik 1 programą. Nauju nustatymu atšaukiamas ankstesnis nustatymas.

Kaip išsaugoti programą MyFavourite

1. Nustatykite programą, kurią norite išsaugoti
Tais pat kartu su programa galite nustatyti ir taikytinas parinktis.
2. Vienu metu paspauskite ir palaikykite **Program** ir **Delay**, kol programos indikatoriai ir parinktyms kelias sekundes mirksės.

Kaip nustatyti MyFavourite programą

Paspauskite ir palaikykite **Program**, kol užsidegs indikatoriai, susiję su MyFavourite programa ir parinktimis. Ekране rodoma programos trukmė.

7. PARINKTYS



Norimas parinktis reikia suaktyvinti kaskart, kai paleidžiate programą. Parinkčių negalima įjungti ar išjungti, kai programa veikia.



Ne visos parinktys yra suderinamos viena su kita. Jeigu pasirinkote nesuderinamas parinktis, prietaisas automatiškai vieną ar kelias jas išjungs. Švies tik aktyvių parinkčių indikatoriai.

7.1 Multitab

Suaktyvinkite šią parinktį, kai naudojate kombinuotąsias tabletes, kurios atlieka druskos, skalavimo priemonės ir ploviklio funkcijas. Jose taip pat gali būti kitų valymo ar skalavimo medžiagų.

Šia parinktimi išjungiamas druskos ir skalavimo priemonės padavimas iš atitinkamų talpyklų. Druskos ir skalavimo priemonės indikatoriai neužsidega.

Naudojant šią parinktį programos trukmė gali pailgėti.

Kaip suaktyvinti Multitab

Spauskite **Option**, kol užsidegs  indikatorius.

Ką daryti, jeigu norite nebenaudoti kombinuotųjų tablečių

Prieš pradėdami naudoti atskirai ploviklį, druską ir skalavimo priemonę, atlikite šią procedūrą.

1. Nustatykite didžiausią vandens minkštiklio lygį.
2. Įsitinkinkite, ar druskos ir skalavimo priemonės talpyklos yra pilnos.
3. Paleiskite trumpiausią programą su skalavimo faze. Nedėkite ploviklio ir krepšių.
4. Programai pasibaigus, pareguliuokite vandens minkštiklio lygį, atsižvelgdami į savo vietovės vandens kietumą.
5. Nustatykite tiekiamos skalavimo priemonės kiekį.

7.2 EnergySaver

Šia parinktimi sumažinama paskutinės skalavimo fazės temperatūra ir tuo pačiu energijos vartojimas (maždaug 25 proc.).

Indai vis dar gali būti drėgni, kai programa pabaigiamą.

Programos trukmė bus trumpesnė.

Kaip suaktyvinti EnergySaver

Spauskite **Option**, kol užsidegs  indikatorius.

Jeigu parinktis netaikytina programai, susijęs indikatorius neužsidega arba jis kelias sekundes greitai mirksi ir tada išsijungia.

Ekране rodoma atnaujinta programos trukmė.

8. PRIEŠ NAUDODAMI PIRMAKART

1. Patikrinkite, ar nustatytas vandens minkštiklio lygis atitinka jūsų vietovėje tiekiamo vandens kietumą. Jeigu ne, reguliuokite vandens minkštiklio lygį.
2. Pripildykite druskos talpyklą.
3. Pripildykite skalavimo priemonės dalytuvą.
4. Atsukite vandens čiaupą.
5. Paleiskite programą, kad būtų pašalinti apdorojimo likučiai, galintys būti prietaiso viduje. Nenaudokite ploviklio ir nedėkite krepšių.

Kai paleidžiate programą, prietaisui gali prireikti iki 5 minučių, kad būtų įkrauta

deriva vandens minkštiklyje. Atrodo, kad prietaisas neveikia. Plovimo fazė pradėdama tik pabaigus šią procedūrą. Procedūra reguliariai bus kartojama.

8.1 Druskos talpykla



PERSPĖJIMAS

Naudokite tik specialiai indaplovėms skirtą druską.

Druska yra naudojama įkrauti deriva vandens minkštiklyje ir užtikrinti gerus kasdienio naudojimo plovimo rezultatus.

Kaip pripildyti druskos talpyklą

1. Sukite druskos talpyklos dangtelį prieš laikrodžio rodyklę ir nuimkite jį.
2. Į druskos talpyklą įpilkite 1 litrą vandens (tik pirmą kartą).
3. Į druskos talpyklą pripilkite indaplovės druskos.

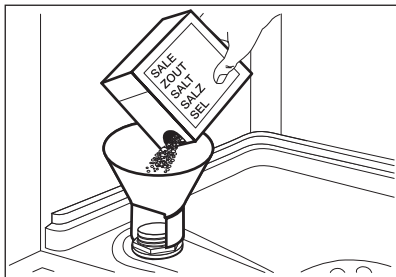

4. Nuvalykite druską aplink druskos talpyklos angą.



5. Sukite druskos talpyklos dangtelį pagal laikrodžio rodyklę, kad uždarytumėte druskos talpyklą.



Pildant iš druskos talpyklos gali ištekti vanduo ir druska. Korozijos rizika. Norėdami nuo jos apsaugoti, pripildę druskos talpyklą, paleiskite programą.

8.2 Kaip pripildyti skalavimo priemonės dalytuvą

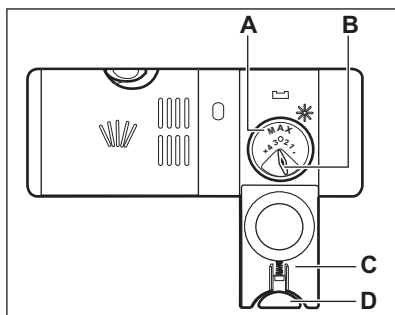
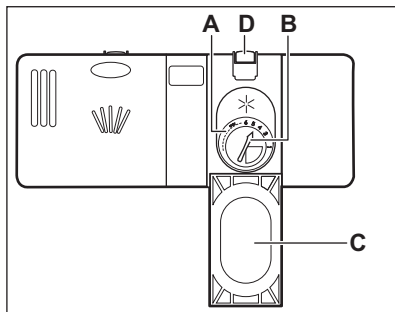

PERSPĖJIMAS

Naudokite tik indaplovėms skirtą skalavimo priemonę.

1. Paspauskite atlaisvinimo mygtuką (D), kad atidarytumėte dangtelį (C).
2. Pilkite skalavimo priemonės į dalytuvą (A), kol skystis pasieks žymą „max“.
3. Nuvalykite išsiliejusią skalavimo priemonę sugeriančia šluoste, kad išvengtumėte per didelio putų susidarymo.
4. Uždarykite dangtį. Įsitinkinkite, kad atlaisvinimo mygtukas užsifikuotų savo vietoje.



Jūs galite pasukti kiekio pasirinkimo rankenėlę (B) nuo 1 padėties (mažiausias kiekis) iki 4 ar 6 padėties (didžiausias kiekis).

9. KASDIENIS NAUDOJIMAS

1. Atsukite vandens čiaupą.

- Norėdami suaktyvinti prietaisą, spauskite įjungimo / išjungimo mygtuką.

Įsitikinkite, ar prietaisas veikia programos pasirinkimo režimu.

- Jeigu šviečia druskos indikatorius, pripildykite druskos talpyklą.
 - Jeigu šviečia skalavimo priemonės indikatorius, pripildykite skalavimo priemonės dalytuvą.
- Įdėkite krepšius.
 - Įpilkite ploviklio. Jeigu naudojate kombinuotąsias tabletes, suaktyvinkite parinktį Multitab.
 - Nustatykite ir paleiskite tinkamą programą, atsižvelgdami į indus ir jų nešvarumo laipsnį.

9.1 Ploviklio naudojimas

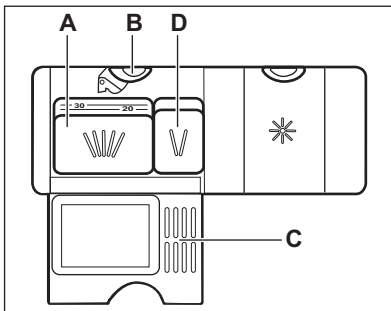
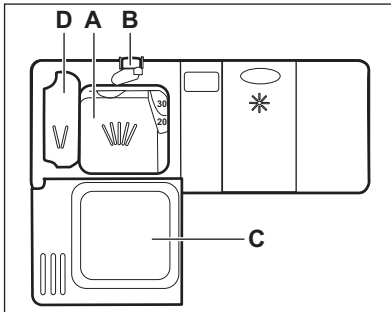

- Paspauskite atlaisvinimo mygtuką (B), kad atidarytumėte dangtelį (C).
- Pripildykite ploviklio miltelių arba įdėkite tabletes į skyrių (A).
- Jei plovimo programoje yra pirminio plovimo fazės, įpilkite mažą kiekį ploviklio į skyrelį (D).

- Uždarykite dangtį. Įsitikinkite, kad atlaisvinimo mygtukas užsifiksuotų savo vietoje.

9.2 Programos nustatymas ir paleidimas

Funkcija Auto Off

Šia funkcija sumažinamas energijos vartojimas automatiškai išjungiant prietaisą, kai jis neveikia.

Funkcija pradeda veikti:

- praėjus 5 minutėms nuo programos pabaigos;
- po 5 minučių, jeigu programa nebuvo paleista.

Programos paleidimas

- Norėdami suaktyvinti prietaisą, spauskite įjungimo / išjungimo mygtuką. Įsitikinkite, ar prietaisas veikia programos pasirinkimo režimu.
- Uždarykite prietaiso dureles.
- Spaudinėkite **Program** kelis kartus, kol užsidegs norimos pasirinkti programos indikatorius.
 - Jeigu norite nustatyti MyFavourite programą, paspauskite ir palaikykite **Program** kol MyFavourite užsidegs nuostatata.

Ekране rodoma programos trukmė.

- Pasirinkite derančias parinktis.
- Spauskite **Start** programai paleisti.
- Užsidega plovimo fazės indikatorius.
- Programos trukmė pradeda mažėti 1 minutės intervalais.

Programos paleidimas su atidėtu paleidimu

- Nustatykite programą.
- Kelias kartus spauskite **Delay**, kol ekrane bus rodomas norimas nustatyti atidėto paleidimo laikas (nuo 1 iki 24 valandų).
- Mirksi pasirinktos programos indikatorius.
- Spauskite **Start**.
- Uždarykite prietaiso dureles atgalinei atskaitai paleisti.

Baigus atgalinę atskaitą, programa paleidžiama ir plovimo fazės indikatorius užsidega.

Durelių atidarymas veikiant prietaisui

Jeigu atidarysite dureles vykdant programą, prietaisas išsijungs. Uždarius dureles, prietaisas pradės veikti nuo nutraukimo momento.

Atidėto paleidimo atšaukimas veikiant atgalinei atskaitai

Kai atšaukiate atidėtą paleidimą, turite iš naujo nustatyti programą ir parinktis.

Vienu metu paspauskite ir palaikykite **Program** ir **Option**, kol prietaisas veiks programos pasirinkimo režimu.

Programos atšaukimas

Vienu metu paspauskite ir palaikykite **Program** ir **Option**, kol prietaisas veiks programos pasirinkimo režimu.

Prieš paleisdami naują programą, patikrinkite, ar ploviklio dalytuve yra ploviklio.

Programos pabaiga

Pasibaigus programai, ekrane rodoma 0:00. Užgęsta fazių indikatoriai.

Visi mygtukai yra neaktyvus, išskyrus įjungimo / išjungimo mygtuką.

1. Paspauskite įjungimo / išjungimo mygtuką arba palaukite, kol Auto Off funkcija automatiškai išjungs prietaisą. Jeigu atidarysite dureles prieš suaktyvinant Auto Off, prietaisas automatiškai išsijungs.
2. Užsukite vandens čiaupą.

10. PATARIMAI

10.1 Druskos, skalavimo priemonės ir ploviklio naudojimas

- Naudokite tik indaplovėms skirtą druską, skalavimo priemonę ir ploviklį. Kiti gaminiai gali pažeisti prietaisą.
- Ploviklio tabletės visiškai neištirpsta naudojant trumpas programas. Kad ant valgymo reikmenų neliktų ploviklio likučių, rekomenduojame tabletes naudoti tik su ilgomis programomis.
- Nepilkite ploviklio daugiau nei reikia. Žr. nurodymus ant ploviklio pakuotės.

10.2 Krepšių įdėjimas

- Prietaise plaukite tik tuos daiktus, kuriuos galima plauti indaplovėje.
- Į prietaisą nedėkite daiktų, pagamintų iš medžio, rago, aliuminio, alavo ir vario.
- Nenaudokite prietaiso vandenį sugeriantiems daiktams (pvz., kempinėms, šluostėms) plauti.

- Pašalinkite didelius maisto likučius nuo indų į šiukšlių dėžę.
- Atmirkykite ant indų likusį pridegusį maistą.
- Tuščiaidurius daiktus (pvz., puodelius, stiklines ir keptuves) dėkite apverstus žemyn.
- Pasirūpinkite, kad stiklinės nesiliestų su kitomis stiklinėmis.
- Stalo įrankius ir mažus daiktus dėkite į stalo įrankių krepšelį.
- Lengvus daiktus dėkite į viršutinį krepšį. Pasirūpinkite, kad šie daiktai neslankiotų.
- Prieš paleisdami programą, pasirūpinkite, kad purkštuvo alkūnė galėtų laisvai judėti.

10.3 Prieš paleidžiant programą

įsitikinkite, kad:

- filtrai būtų švarūs ir tinkamai įdėti;
- druskos talpyklos dangtelis gerai prisuktas;

- purkštuvai neužsikimšę;
- yra indaplovės druskos ir skalavimo priemonės (jeigu nenaudojamos kombinuotosios ploviklio tabletės);
- tinkama indų padėtis krepšiuose;
- esamam indų kiekiui ir nešvarumo laipsniui pasirinkta tinkama programa;
- naudojamas tinkamas kiekis ploviklio.

10.4 Krepšių išėmimas

1. Prieš išimdami jį iš prietaiso, palaukite, kol valgyto reikmenys atvės. Karštus daiktus lengva sugadinti.

11. VALYMAS IR PRIEŽIŪRA



ĮSPĖJIMAS

Prieš atlikdami priežiūros darbus, išjunkite prietaisą ir ištraukite maitinimo laido kištuką iš elektros tinklo lizdo.



Nešvarūs filtrai ir užsikimšę purkštuvai pablogina plovimo rezultatus. Reguliariai tikrinkite ir, jei reikia, juos išvalykite.

11.1 Filtrų valymas

Filtro sistemą sudaro 3 dalys.

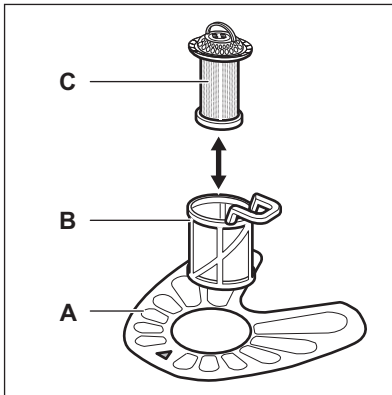

1. Pasukite filtrą (B) prieš laikrodžio rodyklę ir ištraukite jį.

2. Pirmiausia iškraukite apatinį krepšį, po to – viršutinį



Programos pabaigoje ant prietaiso šonų ir durelių dar gali būti vandens.

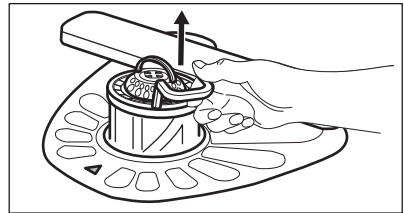
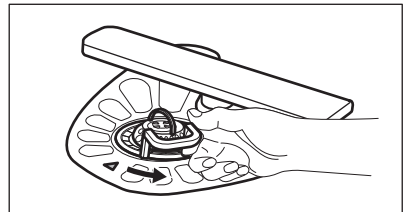

2. Išimkite filtrą (C) iš filtro (B).
3. Išimkite plokščią filtrą (A).

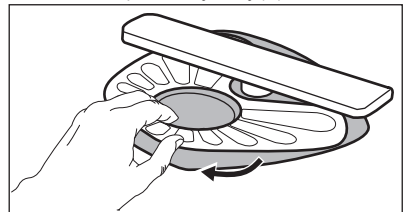

4. Išplaukite filtrus.

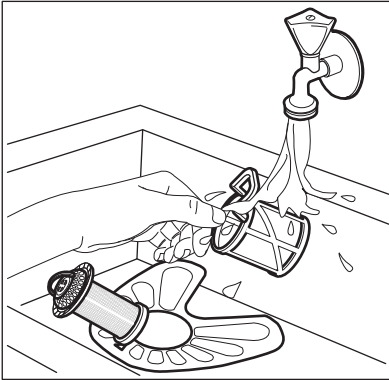

5. Įsitikinkite, ar nėra maisto likučių ar nešvarumų ant ar aplink rinktuvės kraštą.
6. Vėl įdėkite plokščią filtrą (A). Įsitikinkite, ar jis taisyklingai įdėtas po 2 kreiptuvais.

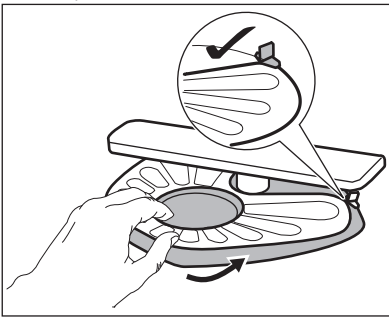

7. Vėl surinkite filtrus (B) ir (C).
8. Vėl įdėkite filtrą (B) į plokščią filtrą (A). Sukite pagal laikrodžio rodyklę, kol užsifiksuos.

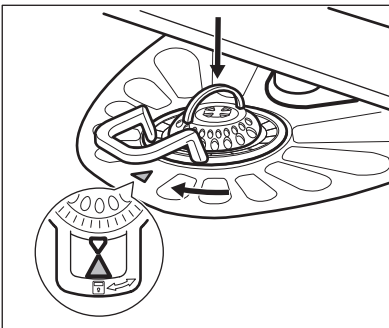

PERSPĖJIMAS

Dėl netinkamos filtrų padėties plovimo rezultatai gali būti blogi ir gali būti pažeistas prietaisas.

11.2 Purkštuvų valymas

Nenuimkite purkštuvo alkūnių. Užsikimšus purkštuvo alkūnių skylutėms, nešvarumų likučius pašalinkite plonu, smailiu daiktu.

11.3 Valymas iš išorės

- Nuvalykite prietaisą drėgna, minkšta šluoste.
- Naudokite tik neutralius ploviklius.
- Nenaudokite šveičiamųjų produktų, šveitimo kempinių arba tirpiklių.

11.4 Valymas iš vidaus

Jeigu reguliariai naudojate trumpos trukmės programas, prietaiso viduje gali likti riebalų ir kalkių likučių. Kad apsisaugotumėte nuo to, rekomenduojame naudoti ilgos trukmės programas bent 2 kartus per mėnesį.

12. TRIKČIŲ ŠALINIMAS

Jeigu prietaisas nepasileidžia arba sustoja veikiant. Prieš kreipdamiesi į įgaliotąjį aptarnavimo centrą, patikrinkite, ar galite patys išspręsti problemą pagal lentelėje pateiktą informaciją.

Esant tam tikroms problemoms, ekrane rodomas įspėjimo kodas.

Problema ir įspėjimo kodas	Galimas sprendimas
Negalima įjungti prietaiso.	<ul style="list-style-type: none"> Patikrinkite, ar maitinimo laido kištukas įkištas į elektros tinklo lizdą. Įsitikinkite, ar nepažeistas saugiklis saugiklių dėžėje.
Programa nepasileidžia.	<ul style="list-style-type: none"> Įsitikinkite, ar prietaiso durelės uždarytos. Paspauskite Start. Jeigu nustatyta atidėto paleidimo funkcija, atšaukite šią nuostatą arba palaukite, kol bus baigta atgalinė laiko atskaita. Prietaisas pradėjo dervos vandens minkštiklyje įkrovimo procedūrą. Procedūros trukmė yra maždaug 5 minutės.
Į prietaisą nepatenka vanduo. Ekrane rodoma <i>10</i> .	<ul style="list-style-type: none"> Patikrinkite, ar atsuktas vandens čiaupas. Patikrinkite, ar ne per mažas vandentiekio sistemos slėgis. Norėdami gauti šią informaciją, kreipkitės į vietos vandentiekio įmonę. Patikrinkite, ar vandens čiaupas neužsikimšęs. Įsitikinkite, ar neužsikimšęs įvado žarnos filtras. Patikrinkite, ar įvado žarna nesumazgyta ir neužlenkta.
Iš prietaiso neišleidžiamas vanduo. Ekrane rodoma <i>20</i> .	<ul style="list-style-type: none"> Patikrinkite, ar kriauklės vandens čiaupas neužsikimšęs. Patikrinkite, ar vandens išleidimo žarna nesumazgyta ir neužlenkta.
Veikia apsaugos nuo vandens nutekėjimo įtaisas. Ekrane rodoma <i>30</i> .	<ul style="list-style-type: none"> Užsukite vandens čiaupą ir kreipkitės į įgaliotąjį aptarnavimo centrą.

Patikrinę prietaisą, jį išjunkite ir vėl įjunkite. Jeigu problema kartojasi, kreipkitės į įgaliotąjį aptarnavimo centrą.

Dėl lentelėje neaprašytų įspėjimų kodų kreipkitės į įgaliotąjį aptarnavimo centrą.

12.1 Nepatenkinami plovimo ir džiovinimo rezultatai

Problema	Galimas sprendimas
Balsvi dryžiai arba melsvi sluoksniai ant stiklinių ir indų.	<ul style="list-style-type: none"> Tiekiami per daug skalavimo priemonės. Nustatykite skalavimo priemonės pasirinkimo rankenėlę į mažesnę padėtį. Naudojama per daug ploviklio.

Problema	Galimas sprendimas
Dėmės ir išdžiūvę vandens lašai ant stiklinių ir indų.	<ul style="list-style-type: none"> Tiekama per mažai skalavimo priemonės. Nustatykite skalavimo priemonės pasirinkimo rankenėlę į didesnę padėtį. Taip gali atsitikti dėl skalavimo priemonės kokybės.
Drėgni indai.	<ul style="list-style-type: none"> Programa neturi džiovavimo fazės arba turi džiovavimo fazę maža temperatūra. Tuščias skalavimo priemonės dalytuvas. Taip gali atsitikti dėl skalavimo priemonės kokybės. Taip gali atsitikti dėl kombinuotųjų tablečių kokybės. Pamėginkite kito gamintojo ploviklį arba suaktyvinkite skalavimo priemonės dalytuvą ir naudokite skalavimo priemonę kartu su kombinuotomis tabletėmis.



Apie kitas galimas priežastis skaitykite skyriuje „Patarimai“.



13. TECHNINĖ INFORMACIJA

Matmenys	Plotis / aukštis / gylis (mm)	446/850/615
Elektros įvadas ¹⁾	Įtampa (V)	220-240
	Dažnis (Hz)	50
Tiekiamo vandens slėgis	Min. / maks. bar (MPa)	0.5 (0.05) / 8 (0.8)
Vandens šaltinis	Šaltas arba karštas vanduo ²⁾	maks. 60 °C
Talpa	Vietos nuostatos	9
Energijos sąnaudos	Įjungimo režimas (W)	0.99
Energijos sąnaudos	Išjungimo režimas (W)	0.10

¹⁾ Kitas vertes žr. techninių duomenų plokštelėje.

²⁾ Jeigu karštas vanduo tiekiamas iš alternatyvaus energijos šaltinio (pvz., saulės energijos ir vėjo jėgainių), norėdami sumažinti energijos sąnaudas, naudokite karštą vandenį.

14. APLINKOS APSAUGA

Atiduokite perdirbti medžiagas, pažymėtas ženklu . Išmeskite pakuotę į atitinkamą atliekų surinkimo konteinerį, kad ji būtų perdirbta. Padėkite saugoti aplinką bei žmonių sveikatą ir surinkti bei perdirbti elektros ir elektronikos prietaisų atliekas. Neišmeskite šiuo ženklu  pažymėtų prietaisų kartu su kitomis buitinėmis atliekomis. Atiduokite šį gaminį į vietos atliekų surinkimo punktą

arba susisiekite su vietos savivaldybe dėl papildomos informacijos.

OBSAH

1. BEZPEČNOSTNÉ INFORMÁCIE.....	40
2. BEZPEČNOSTNÉ POKYNY.....	41
3. POPIS SPOTREBIČA.....	43
4. OVLÁDACÍ PANEL	44
5. PROGRAMY.....	45
6. NASTAVENIA.....	46
7. VOLITELNÉ FUNKCIE.....	48
8. PRED PRVÝM POUŽITÍM.....	49
9. KAŽDODENNÉ POUŽÍVANIE.....	50
10. TIPY A RADY.....	52
11. OŠETROVANIE A ČISTENIE.....	53
12. RIEŠENIE PROBLÉMOV.....	55
13. TECHNICKÉ INFORMÁCIE.....	56

WE'RE THINKING OF YOU

Ďakujeme, že ste si zakúpili spotrebič značky Electrolux. Vybrali ste si výrobok, ktorý v sebe skrýva desaťročia odborných skúseností a inovácií. Dômyselný a štýlový – pri jeho návrhu sme mysleli na vás. Preto si pri každom použití môžete byť istí, že dosiahnete vynikajúce výsledky.
Vitajte vo svete Electrolux.

Navštívte našu stránku, kde nájdete:



Tipy na používanie, brožúry, riešenie problémov a informácie o údržbe:
www.electrolux.com



Zaregistrujte si produkt a využite tak ešte lepší servis:
www.registerelectrolux.com



Do spotrebiča si môžete zakúpiť príslušenstvo, spotrebný materiál a originálne náhradné diely:
www.electrolux.com/shop

STAROSTLIVOSŤ A SLUŽBY ZÁKAZNÍKOM

Odporúčame, aby ste používali originálne náhradné diely.
Keď budete kontaktovať autorizované servisné stredisko, nezabudnite si pripraviť nasledujúce údaje: Model, číslo výrobku, sériové číslo.
Tieto informácie nájdete na výrobnom štítku.

 Varovanie/upozornenie – Bezpečnostné pokyny

 Všeobecné informácie a tipy

 Ochrana životného prostredia

Vyhradzujeme si právo na zmeny bez predchádzajúceho upozornenia.

1. ⚠️ BEZPEČNOSTNÉ INFORMÁCIE

Pred inštaláciou a používaním spotrebiča si pozorne prečítajte priložený návod na používanie. Výrobca nie je zodpovedný za škody a zranenia spôsobené nesprávnou inštaláciou a používaním. Návod na používanie uchovávajte vždy v blízkosti spotrebiča, aby ste doň mohli v budúcnosti nahliadnuť.

1.1 Všeobecné bezpečnostné pokyny

- Tento spotrebič je určený na používanie v domácnostiach a podobnom prostredí, ako napr.:
 - vidiecke domy, kuchynky pre zamestnancov v obchodoch, kanceláriách a iných pracovných prostrediach,
 - pre klientov v hoteloch, motelloch, nocľahoch s raňajkami a inom obytnom prostredí.
- Nemeňte technické charakteristiky tohto spotrebiča.
- Prevádzkový tlak vody (minimálny a maximálny) musí byť medzi 0.5 (0.05) / 8 (0.8) bar (Mpa)
- Dodržiavajte maximálne množstvo 9 súprav riadu.
- Ak je poškodený elektrický napájací kábel, musíte ho dať vymeniť u výrobcu, v autorizovanom servisnom stredisku alebo u kvalifikovanej osoby, aby sa predišlo nebezpečenstvu.
- Nože a iný ostrý alebo špicatý príbor dajte do košíka na príbor hrotom nadol alebo ho umiestnite v horizontálnej polohe.
- Dvierka spotrebiča nenechávajte otvorené, aby ste na ne nespadli.
- Pred vykonávaním údržby spotrebič vypnite a vytiahnite jeho zástrčku zo sieťovej zásuvky.
- Na čistenie spotrebiča nepoužívajte prúd vody ani paru.
- Spotrebič treba zapojiť do vodovodnej siete pomocou novej dodanej súpravy hadíc. Staré súpravy hadíc sa nesmú opätovne použiť.

1.2 Bezpečnosť detí a zraniteľných osôb

- Tento spotrebič smú používať deti staršie ako 8 rokov a osoby so zníženou fyzickou, zmyslovou alebo psychickou spôsobilosťou alebo nedostatkom skúseností a znalostí, iba ak sú pod dozorom zodpovednej osoby alebo ak boli zodpovednou osobou poučené o bezpečnom používaní spotrebiča a rozumejú prípadným rizikám.
- Nedovoľte, aby sa deti hrali so spotrebičom.
- Všetky pracie prostriedky uschovajte mimo dosahu detí.
- Keď sú dvierka spotrebiča otvorené, nedovoľte deťom ani domácim zvieratám, aby sa k nemu priblížili.
- Čistenie a údržbu nesmú vykonávať deti bez dozoru.

2. BEZPEČNOSTNÉ POKYNY

2.1 Inštalácia

- Odstráňte všetok obalový materiál.
- Poškodený spotrebič neinštalujte ani nepoužívajte.
- Spotrebič neinštalujte ani nepoužívajte na mieste, kde teplota môže klesnúť pod 0 °C.
- Dodržiavajte pokyny na inštaláciu dodané so spotrebičom.

2.2 Zapojenie do elektrickej siete



VAROVANIE

Hrozí nebezpečenstvo požiaru a zásahu elektrickým prúdom.

- Spotrebič musí byť uzemnený.
- Uistite sa, že elektrické údaje uvedené na typovom štítku spotrebiča zodpovedajú parametrom elektrickej siete. Ak nie, kontaktujte elektrikára.
- Vždy používajte správne inštalovanú uzemnenú zásuvku.
- Nepoužívajte adaptéry, rozvojky ani predlžovacie prírodné káble.
- Uistite sa, že zástrčka a prírodný elektrický kábel nie sú poškodené. Ak napájací kábel spotrebiča treba vymeniť, túto operáciu smie urobiť iba

pracovník autorizovaného servisného strediska.

- Zástrčku zapojte do zásuvky až na konci inštalácie. Uistite sa, že je napájací elektrický kábel po inštalácii prístupný.
- Pri odpájaní spotrebiča od elektrickej siete neťahajte za prírodný kábel. Vždy ťahajte za zástrčku.
- Tento spotrebič spĺňa smernice EHS.
- Iba pre V.B. a Írsko. Spotrebič má 13 A sieťovú zástrčku. Ak je potrebné vymeniť poistku sieťovej zástrčky, použite poistku 13 A ASTA (BS 1362).

2.3 Pripojenie na vodovodné potrubie

- Uistite sa, že hadice na vodu nie sú poškodené.
- Pred pripojením spotrebiča k novému potrubiu alebo potrubiu, ktoré sa dlho nepoužívalo, nechajte vodu tiecť, až kým nebude čistá.
- Pri prvom použití spotrebiča skontrolujte, či nikde neuniká voda.
- Prírodná hadica na vodu má bezpečnostný ventil a puzdro s vnútorným elektrickým káblom.

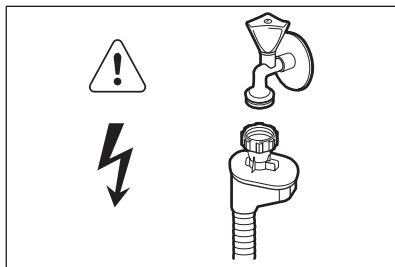

VAROVANIE

Nebezpečné napätie.

- Vonkajší plášť prívodnej hadice je priehľadný. Ak je hadica poškodená, voda v hadici stmavne.
- Ak je prívodná hadica poškodená, okamžite vyťahnite zástrčku zo zásuvky elektrickej siete. Kontaktujte autorizované servisné stredisko, aby vymenili prívodnú hadicu.

2.4 Používanie

- Na otvorené dverka si nesadajte ani na ne nestúpajte.
- Umývacie prostriedky do umývačky sú nebezpečné. Dodržiavajte bezpečnostné pokyny na obale umývacieho prostriedku.
- Nepite vodu zo spotrebiča a nehrajte sa s ňou.
- Nevyberajte riad zo spotrebiča, kým sa neskončil program. Na riade môže byť umývací prostriedok.

- Ak otvoríte dverka, keď je spustený program, zo spotrebiča môže uniknúť horúca para.
- Horľavé látky ani predmety, ktoré sú nasiaknuté horľavými látkami, nekladte do spotrebiča, do jeho blízkosti ani naň.

2.5 Servis

- V prípade potreby opravy spotrebiča sa obráťte na autorizované servisné stredisko. Odporúčame používať iba originálne náhradné diely.
- Keď sa obrátíte na autorizované servisné stredisko, skontrolujte, či máte k dispozícii nasledovné informácie uvedené na typovom štítku.

Model:

Č. výrobu:

Sériové číslo:

2.6 Likvidácia



VAROVANIE

Nebezpečenstvo poranenia alebo udusenía.

- Spotrebič odpojte od elektrickej siete.
- Odrežte elektrický kábel a zlikvidujte ho.
- Odstráňte západku dverok, aby ste zabránili uviaznutiu detí a domácich zvierat v spotrebiči.

3. POPIS SPOTREBIČA

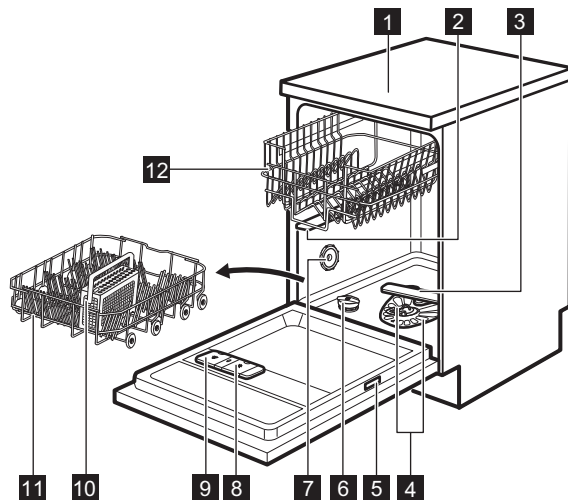

- | | |
|-----------------------------------|--|
| 1 Pracovná doska | 8 Dávkočac leštidla |
| 2 Horné sprchovacie rameno | 9 Dávkočac umývacieho prostriedku |
| 3 Dolné sprchovacie rameno | 10 Košík na príbor |
| 4 Filtre | 11 Dolný kôš |
| 5 Typový štítok | 12 Horný kôš |
| 6 Zásobník na soľ | |
| 7 Vetrací otvor | |

4. OVLÁDACÍ PANEĽ

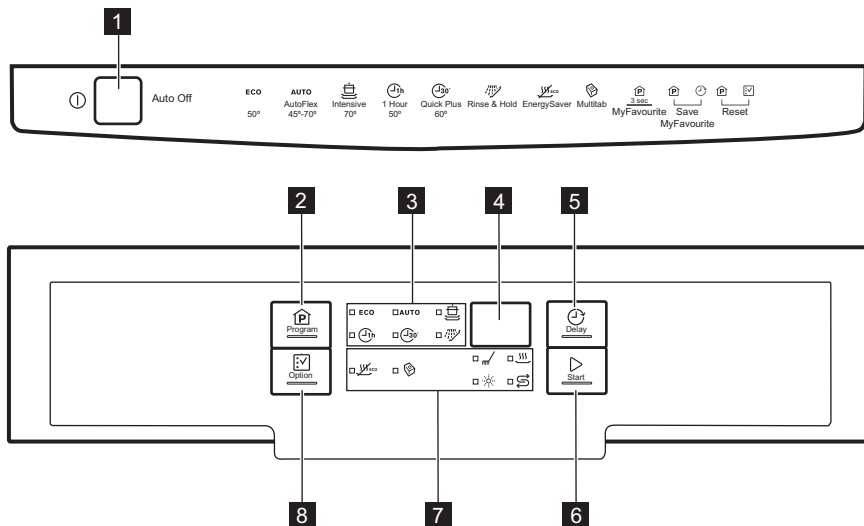





- | | |
|----------------------------------|---------------------------------|
| 1 Tlačidlo Zap/Vyp | 6 Tlačidlo Start |
| 2 Tlačidlo Program | 7 Ukazovatele |
| 3 Ukazovatele programov | 8 Tlačidlo Option |
| 4 Displej | |
| 5 Tlačidlo Delay | |

4.1 Ukazovatele

Ukazovateľ	Popis
	Fáza umývania. Sviety počas fázy umývania.
	Fáza sušenia. Sviety počas fázy sušenia.
	Ukazovateľ Multitab.
	Ukazovateľ soli. Počas programu nikdy nesvieti.
	Ukazovateľ leštidla. Počas programu nikdy nesvieti.
	Ukazovateľ EnergySaver.

5. PROGRAMY

Program	Stupeň znečistenia Druh náplne	Fázy programu	Voliteľné funkcie
ECO 1)	<ul style="list-style-type: none"> • Bežné znečistenie • Porcelán a jedá- lenský príbor 	<ul style="list-style-type: none"> • Predumytie • Umývanie 50 °C • Oplachovanie • Sušenie 	<ul style="list-style-type: none"> • EnergySaver • Multitab
AUTO 2)	<ul style="list-style-type: none"> • Všetko • Porcelán, jedá- lenský príbor, hrnce a panvice 	<ul style="list-style-type: none"> • Predumytie • Umývanie od 45 °C do 70 °C • Oplachovanie • Sušenie 	<ul style="list-style-type: none"> • EnergySaver • Multitab
	<ul style="list-style-type: none"> • Silné znečistenie • Porcelán, jedá- lenský príbor, hrnce a panvice 	<ul style="list-style-type: none"> • Predumytie • Umývanie 70 °C • Oplachovanie • Sušenie 	<ul style="list-style-type: none"> • EnergySaver • Multitab
	<ul style="list-style-type: none"> • Bežné znečistenie • Porcelán a jedá- lenský príbor 	<ul style="list-style-type: none"> • Umývanie 50 °C • Oplachovanie 	<ul style="list-style-type: none"> • Multitab
	<ul style="list-style-type: none"> • Nezaschnuté ne- čistoty • Porcelán a jedá- lenský príbor 	<ul style="list-style-type: none"> • Umývanie 60 °C alebo 65 °C • Oplachovanie 	<ul style="list-style-type: none"> • Multitab
	<ul style="list-style-type: none"> • Všetko 	<ul style="list-style-type: none"> • Predumytie 	

1) Tento program zaručuje najúčinnšie využitie vody a energie pri bežne znečistenom porceláne a príbore. (Toto je štandardný testovací program pre skúšobne.)



2) Spotrebič rozoznáva stupeň znečistenia a množstvo položiek v košoch. Automaticky upravuje teplotu a množstvo vody, spotrebu energie a trvanie programu.

3) S týmto programom môžete umývať čerstvo znečistený riad. Poskytuje dobré výsledky umývania v krátkom čase.

4) S týmto programom môžete rýchlo opláchnuť riad, aby ste predišli prischnutiu zvyškov jedál k riadu a tvorbe pachov v spotrebiči. Pri tomto programe nepoužívajte umývací prostriedok.

5.1 Spotreba

Program ¹⁾	Voda (l)	Energia (kWh)	Trvanie (min.)
ECO	8.9	0.78	195
AUTO	6 - 11	0.5 - 1.2	40 - 140
	11 - 13	1.0 - 1.2	130 - 150

Program ¹⁾	Voda (l)	Energia (kWh)	Trvanie (min.)
 1h	7 - 8	0.9 - 1.0	50 - 60
 30'	8	0.8	30
	4	0.1	14

1) Hodnoty ovplyvňujú nasledujúce faktory: tlak a teplota vody, kolísanie napätia v elektrickej sieti, voliteľné funkcie a množstvo riadu.

5.2 Informácie pre skúšobne

Ak potrebujete informácie ohľadne testovania, pošlite e-mail na adresu:

info.test@dishwasher-production.com

Uvedte číslo výrobku (PNC) uvedené na typovom štítku.

6. NASTAVENIA

6.1 Režim výberu programu a používateľský režim

Keď je spotrebič v režime výberu programu, môžete nastaviť program a vojsť do používateľského režimu.

V používateľskom režime môžete zmeniť tieto nastavenia:

- Úroveň zmäkčovača vody podľa tvrdosti vody.
- Zapnutie alebo vypnutie zvukového signálu skončenia programu.
- Zapnutie prívodu leštidla, keď chcete súčasne používať voliteľnú funkciu Multitab a dávkovač leštidla.

Tieto nastavenia budú uložené, kým ich opäť nezmeníte.

Nastavenie režimu výberu programu

Spotrebič je v režime výberu programu, keď svieti ukazovateľ programu **ECO** a na displeji sa zobrazuje trvanie programu.

Keď spotrebič zapnete, zvyčajne je v režime výberu programu. Ak sa tak nestane, môžete režim výberu programu nastaviť nasledovným spôsobom:

Naraz stlačte a podržte **Program** a **Option**, až kým spotrebič nebude v režime výberu programu.

6.2 Zmäkčovač vody

Zmäkčovač vody odstraňuje z pritekajúcej vody minerály, ktoré by mohli mať škodlivý efekt na účinnosť umývania a na spotrebič.

Čím vyšší je obsah týchto minerálov, tým tvrdšia je voda. Tvrdosť vody sa meria v ekvivalentných mieračkach.

Zmäkčovač vody treba nastaviť podľa tvrdosti vody vo vašom regióne. Vaša miestna vodárenská spoločnosť vám poskytne informácie o tvrdosti vody vo vašom regióne. Je dôležité nastaviť správnu úroveň zmäkčovača vody, aby ste dosiahli dobrú účinnosť umývania.

Tvrdosť vody

Nemecké stupne (°dH)	Francúzske stupne (°fH)	mmol/l	Clarkove stupne	Úroveň zmäkčovača vody
47 - 50	84 - 90	8.4 - 9.0	58 - 63	10



Nemecké stupne (°dH)	Francúzske stupne (°fH)	mmol/l	Clarkove stupne	Úroveň zmäkčovača vody
43 - 46	76 - 83	7.6 - 8.3	53 - 57	9
37 - 42	65 - 75	6.5 - 7.5	46 - 52	8
29 - 36	51 - 64	5.1 - 6.4	36 - 45	7
23 - 28	40 - 50	4.0 - 5.0	28 - 35	6
19 - 22	33 - 39	3.3 - 3.9	23 - 27	5 1)
15 - 18	26 - 32	2.6 - 3.2	18 - 22	4
11 - 14	19 - 25	1.9 - 2.5	13 - 17	3
4 - 10	7 - 18	0.7 - 1.8	5 - 12	2
<4	<7	<0.7	< 5	1 2)

1) Nastavenie z výroby.

2) Pri tejto úrovni nepoužívajte soľ.

Nastavenie úrovne zmäkčovača vody

Spotrebič musí byť v režime výberu programu.

- Ak chcete zadať používateľský režim, súčasne stlačte a podržte **Delay** a **Start**, až kým ukazovateľ **ECO**, **AUTO** a  nezačnú blikať a displej nebude prázdny.
- Stlačte tlačidlo **Program**.
 - Ukazovateľ **AUTO** a  zhasnú.
 - Ukazovateľ **ECO** naďalej bliká.
 - Na displeji sa zobrazí aktuálne nastavenie: napr. **5 L** = úroveň 5.
- Opakovaným stláčaním tlačidla **Program** môžete zmeniť nastavenie.
- Stlačením tlačidla Zap/Vyp potvrdíte nastavenie.

6.3 Dávkočič leštidla

Leštadlo pomáha osušiť riad bez škvrín a usadenín.

Leštadlo sa automaticky uvoľňuje pri fáze horúceho oplachovania.



Súčasné používanie leštidla a kombinovaných umývacích tabliet

Po zapnutí voliteľnej funkcie Multitab prestane dávkočič leštidla uvoľňovať leštadlo. Ak však používate kombinované umývacie tablety a výsledky sušenia nie sú uspokojivé, odporúčame vám použiť súčasne kombinované umývacie tablety a leštadlo. V takomto prípade musíte zapnúť prívod leštidla.

Prívod leštidla zostane zapnutý, kým opäť nezmeníte nastavenie.

Zapnutie prívodu leštidla

Spotrebič musí byť v režime výberu programu.

- Ak chcete zadať používateľský režim, súčasne stlačte a podržte **Delay** a **Start**, až kým ukazovateľ **ECO**, **AUTO** a  nezačnú blikať a displej nebude prázdny.
- Stlačte tlačidlo **Option**.
 - Ukazovateľ **ECO** a  zhasnú.
 - Ukazovateľ **AUTO** naďalej bliká.

- Na displeji sa zobrazí aktuálne nastavenie.
 - $0d$ = Dávkovač leštidla vypnutý.
 - $1d$ = Dávkovač leštidla zapnutý.
- 3. Stlačením tlačidla **Option** zmeníte nastavenie.
- 4. Stlačením tlačidla Zap/Vyp potvrdíte nastavenie.
- 5. Úprava dávkovania leštidla.
- 6. Naplňte dávkovač leštidla.

6.4 Zvukové signály

Zvukové signály zaznejú pri výskyte poruchy spotrebiča. Tieto zvukové signály nie je možné vypnúť.

Zvukový signál môže zaznieť aj po skončení programu. Štandardne je tento zvukový signál vypnutý, ale môžete ho zapnúť.

Zapnutie zvukového signálu po skončení programu

Spotrebič musí byť v režime výberu programu.

1. Ak chcete zadať používateľský režim, súčasne stlačte a podržte **Delay** a **Start**, až kým ukazovatele **ECO**, **AUTO** a  nezačnú blikať a displej nebude prázdny.
2. Stlačte **Delay**
 - Ukazovatele **ECO** a **AUTO** zhasnú.

- Ukazovateľ  naďalej blinká.
- Na displeji sa zobrazí aktuálne nastavenie:
 - $0b$ = Zvukový signál je vypnutý.
 - $1b$ = Zvukový signál je zapnutý.
- 3. Stlačením tlačidla **Delay** zmeníte nastavenie.
- 4. Stlačením tlačidla Zap/Vyp potvrdíte nastavenie.

6.5 MyFavourite

S touto voliteľnou funkciou môžete nastaviť a uložiť program, ktorý často používate.

Do pamäte môžete uložiť iba 1 program. Nové nastavenie zruší predchádzajúce.

Uloženie programu MyFavourite

1. Nastavte program, ktorý chcete uložiť. Spolu s programom môžete tiež nastaviť príslušné voliteľné funkcie.
2. Súčasne stlačte a podržte tlačidlo **Program** a **Delay**, až kým nebudú niekoľko sekúnd blikať ukazovatele programu a voliteľných funkcií.

Nastavenie programu MyFavourite

Stlačte a podržte tlačidlo **Program**, až kým nezačnú svietiť ukazovatele zodpovedajúce programu MyFavourite a voliteľným funkciám. Displej zobrazuje trvanie programu.

7. VOLITEĽNÉ FUNKCIE



Požadované voliteľné funkcie treba zapnúť pri každom spustení programu. Voliteľné funkcie nie je možné zapnúť či vypnúť pri spustení programu.



Nie všetky voliteľné funkcie sú navzájom kompatibilné. Ak ste zvolili nekompatibilné funkcie, spotrebič automaticky deaktivuje jednu alebo viac funkcií. Svietiť zostanú iba ukazovatele aktívnych funkcií.

7.1 Multitab

Túto voliteľnú funkciu aktivujte, ak používate kombinované umývacie tablety

s obsahom soli, leštidla a umývacieho prostriedku. Tieto tablety môžu tiež obsahovať ďalšie čistiace alebo oplachovacie prostriedky.

Táto voliteľná funkcia deaktivuje pridávanie soli a leštidla z ich príslušných zásobníkov. Ukazovatele soli a leštidla sa nerozsvietia.

Pri použití tejto voliteľnej funkcie sa môže predĺžiť trvanie programu.

Aktivácia Multitab

Stlačte tlačidlo **Option** a podržte ho, kým sa nerozsvieti ukazovateľ .

Čo máte robiť, ak chcete prestať používať kombinované umývacie tablety

Skôr ako začnete používať osobitne umývacie prostriedok, soľ a leštidlo, postupujte nasledovne:

1. Nastavte najvyššiu úroveň zmäkčovača vody.
2. Presvedčte sa, že zásobník na soľ a dávkovač leštidla sú plné.
3. Spustite najkratší program s fázou oplachovania. Nepridávajte umývacie

8. PRED PRVÝM POUŽITÍM

1. Skontrolujte, či sa nastavená úroveň zmäkčovača vody zhoduje s tvrdosťou vody vo vašej oblasti. Ak nie, upravte nastavenie zmäkčovača vody.
2. Naplňte zásobník na soľ.
3. Naplňte dávkovač leštidla.
4. Otvorte vodovodný ventil.
5. Spustite program, aby ste odstránili prípadné zvyšky z výroby, ktoré môžu byť stále vnútri spotrebiča. Nepoužite umývacie prostriedok a do košíkov nedávajte riad.

Keď spustíte program, môže spotrebiču trvať až do 5 minút, kým pripraví zmäkčovač vody. Zdá sa, že spotrebič nefunguje. Fáza umývania začne až po skončení tohto procesu. Proces sa opakuje periodicky.

prostriedok a do košíkov nedávajte riad.

4. Po skončení programu nastavte zmäkčovač vody podľa tvrdosti vody vo vašej oblasti.
5. Upravte dávkovanie leštidla.

7.2 EnergySaver

Táto voliteľná funkcia zníži teplotu poslednej fázy oplachovania a následne teda aj spotrebu energie (približne o 25 %).

Po ukončení programu môže byť riad ešte mokrý.

Trvanie programu sa skrátí.

Aktivácia EnergySaver

Stlačte tlačidlo **Option** a podržte ho, kým sa nerozsvieti ukazovateľ .

Ak nie je možné voliteľnú funkciu použiť pre daný program, príslušný ukazovateľ sa nerozsvieti alebo na niekoľko sekúnd rýchlo zabliká a potom zhasne. Na displeji sa zobrazí aktualizovaná dĺžka trvania programu.

8.1 Zásobník na soľ



POZOR

Používajte výhradne soľ špeciálne určenú pre umývačky riadu.

Soľ sa používa na regeneráciu v zmäkčovači vody a na zabezpečenie dobrých výsledkov umývania pri každodennom používaní.

Plnenie zásobníka na soľ

1. Otočte viečko zásobníka na soľ doľava a vyberte ho.
2. Do zásobníka na soľ nalejte 1 liter vody (iba keď doplňate soľ prvýkrát).
3. Zásobník na soľ naplňte soľou do umývačky riadu.

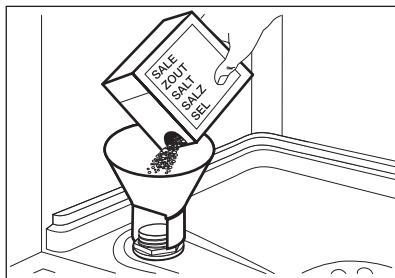

4. Odstráňte soľ z okolia otvoru zásobníka na soľ do umývačky riadu.

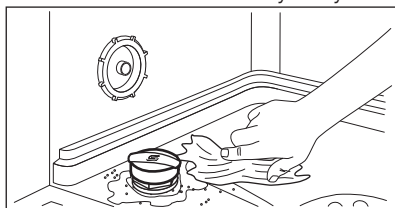

5. Zásobník na soľ zatvorte otočením veka zásobníka doprava.



Pri napíňaní zásobníka na soľ z neho môže vytečť voda a soľ. Hrozí nebezpečenstvo korózie. Ak jej chcete zabrániť, po naplnení zásobníka na soľ spustíte program.

8.2 Naplnenie dávkovača leštidla

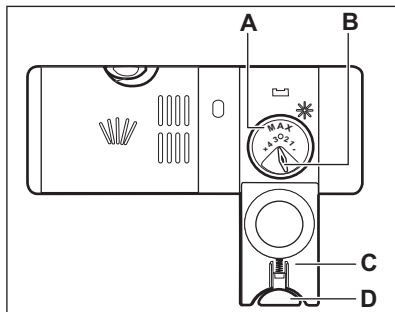
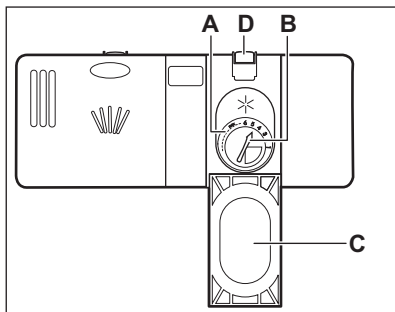

POZOR

Používajte výhradne leštidlo špeciálne určené pre umývačky riadu.

1. Stlačením uvoľňovacieho tlačidla (D) otvorte veko (C).
2. Leštidlo nalejte do dávkovača (A), až kým nedosiahne úroveň naplnenia 'max'.
3. Rozliate leštidlo odstráňte pomocou handričky, aby ste predišli tvorbe veľkého množstva peny.
4. Zatvorte veko. Skontrolujte, či uvoľňovacie tlačidlo zapadlo na svoje miesto.



Volič dávkovania (B) môžete otočiť v škále od polohy 1 (najmenšie množstvo) po polohu 4 alebo 6 (najväčšie množstvo).

9. KAŽDODENNÉ POUŽÍVANIE

1. Otvorte vodovodný ventil.
 2. Stlačením tlačidla Zap/Vyp spotrebič zapnite.
- Skontrolujte, či je spotrebič v režime výberu programu.

- Ak svieti ukazovateľ soli, naplňte zásobník na soľ.
 - Ak svieti ukazovateľ leštidla, naplňte dávkovač leštidla.
3. Do košov vložte riad.

4. Pridajte umývací prostriedok. Ak používate kombinované umývacie tablety, zapnite voliteľnú funkciu Multitab.
5. Nastavte a spustíte správny program pre daný druh náplne a stupeň jej znečistenia.

9.1 Používanie umývacieho prostriedku

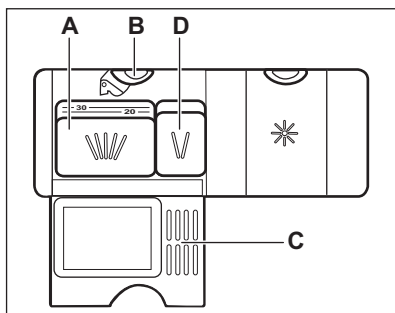
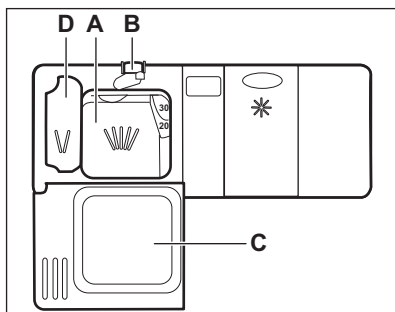

1. Stlačením uvoľňovacieho tlačidla (B) otvorte kryt (C).
2. Umývací prostriedok vo forme prášku alebo tablety pridajte do priehradky (A).
3. Ak má program fázu predumývania, pridajte malé množstvo umývacieho prostriedku do priehradky (D).
4. Zatvorte veko. Skontrolujte, či uvoľňovacie tlačidlo zapadlo na svoje miesto.

9.2 Nastavenie a spustenie programu

Funkcia Auto Off

Táto funkcia znižuje spotrebu energie automatickým vypnutím spotrebiča, keď nie je v prevádzke.

Funkcia sa spustí:

- 5 minút po skončení programu.
- Po 5 minútach, ak sa nespustí program.

Spustenie programu

1. Stlačením tlačidla Zap/Vyp spotrebič zapnete. Skontrolujte, či je spotrebič v režime výberu programu.
2. Zatvorte dverka spotrebiča.
3. Stláčajte tlačidlo **Program**, kým sa nerozsvieti ukazovateľ požadovaného programu.
 - Ak chcete vybrať program MyFavourite, stlačte a podržte **Program**, kým sa nezobrazí nastavenie MyFavourite.

Na displeji sa zobrazí dĺžka trvania programu.

4. Nastavte použiteľné funkcie.
5. Stlačením tlačidla **Start** spustíte program.
 - Rozsvieti sa ukazovateľ fázy umývania.
 - Trvanie programu sa bude znižovať po minútach.

Spustenie programu s posunutým štartom

1. Nastavte program.
2. Stláčajte tlačidlo **Delay**, kým sa na displeji nezobrazí čas posunutia, ktorý chcete nastaviť (od 1 do 24 hodín).

Začne blikať ukazovateľ zvoleného programu.

3. Stlačte tlačidlo **Start**.
4. Odpočítavanie spustíte zatvorením dverok spotrebiča.

Po skončení odpočítavania sa program spustí a ukazovateľ fázy umývania sa rozsvieti.

Otvorenie dvierok spusteného spotrebiča

Ak otvoríte dvierka pri spustenom programe, spotrebič sa zastaví. Keď dvierka zatvoríte, spotrebič bude pokračovať od bodu, v ktorom bol program prerušený.

Zrušenie posunutého štartu počas odpočítavania

Ak zrušíte posunutý štart, bude potrebné znovu nastaviť program a voliteľné funkcie.

Naraz stlačte a podržte **Program** a **Option**, až kým spotrebič nebude v režime výberu programu.

Zrušenie programu

Naraz stlačte a podržte **Program** a **Option**, až kým spotrebič nebude v režime výberu programu.

Pred spustením nového programu skontrolujte, či sa v dávkovači umývacieho prostriedku nachádza umývací prostriedok.

Koniec programu

Po skončení programu sa na displeji zobrazí 0:00. Ukazovatele fáz sú vypnuté.

Všetky tlačidlá sú neaktívne, okrem tlačidla Zap/Vyp.

1. Stlačte tlačidlo Zap/Vyp alebo počkajte, kým funkcia Auto Off automaticky nevypne spotrebič.

Ak otvoríte dvierka pred aktiváciou Auto Off, spotrebič sa automaticky vypne.

2. Zatvorte vodovodný ventil.

10. TIPY A RADY

10.1 Používanie soli, leštidla a umývacieho prostriedku

- Používajte iba soľ, leštidlo a umývací prostriedok pre umývačky riadu. Iné výrobky by mohli spôsobiť poškodenie spotrebiča.
- Umývacie tablety sa pri krátkych programoch nerozpustia úplne. Ak sa chcete vyhnúť zvyškom umývacích tabliet na kuchynskom riade, odporúčame, aby ste tablety používali pri dlhších programoch.
- Nepoužívajte väčšie ako správne množstvo umývacieho prostriedku. Pozrite si pokyny na obale umývacieho prostriedku.

10.2 Vkladanie riadu do košov

- Spotrebič používajte len na umývanie predmetov, ktoré sú vhodné na umývanie v umývačke riadu.
- Do spotrebiča nedávajte riad vyrobený z dreva, rohoviny, hliníka, cínu a medi.

- Do spotrebiča nekladajte predmety, ktoré môžu absorbovať vodu (spongie, handričky).
- Z riadu odstráňte väčšie zvyšky jedla a vyhodte ich do smetného koša.
- Zvyšky pripáleného jedla na riade nechajte odmočiť.
- Duté predmety (šálky, poháre a panvice) umiestnite otvorom smerom nadol.
- Dávajte pozor, aby sa poháre navzájom nedotýkali.
- Príbor a malé predmety dajte do košíka na príbor.
- Ľahké predmety vložte do horného koša. Zabezpečte, aby sa predmety nehýbali.
- Pred spustením programu skontrolujte, či sa sprchovacie rameno môže voľne otáčať.

10.3 Pred spustením programu

Ubezpečte sa, že:

- Filtre sú čisté a správne nainštalované.
- Veľko zásobníka na soľ je pevne zaistené.

- Sprchovacie ramená nie sú upchané.
- V spotrebiči je soľ do umývačky riadu a leštidlo (pokiaľ nepoužívate kombinované umývacie tablety).
- Riad v košoch je umiestnený v správnej polohe.
- Program je určený pre daný typ riadu a stupeň jeho znečistenia.
- Používa sa správne množstvo umývacieho prostriedku.

11. OŠETROVANIE A ČISTENIE



VAROVANIE

Pred vykonávaním údržby spotrebič vypnite a vytriahnite jeho zástrčku zo sieťovej zásuvky.



Znečistené filtre a upchané sprchovacie ramená zhoršujú výsledky umývania. Pravidelne ich kontrolujte a v prípade potreby ich vyčistite.

11.1 Čistenie filtrov

Filtračný systém sa skladá z 3 častí.

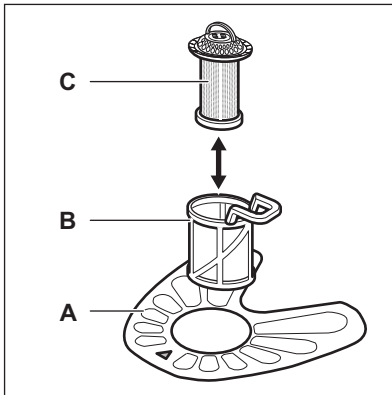

1. Filter (B) otočte proti smeru hodinových ručičiek a vyberte ho.

10.4 Vyprázdnenie košov

1. Pred vybratím zo spotrebiča nechajte riad vychladnúť. Horúci riad sa ľahko poškodí.
2. Vyprázdňte najprv dolný kôš a potom horný kôš



Po skončení programu môže na bokoch a na dverkách spotrebiča zostať voda.

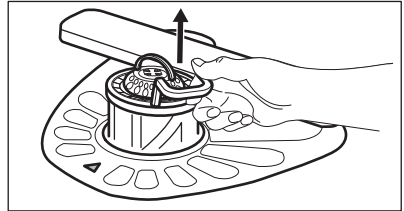
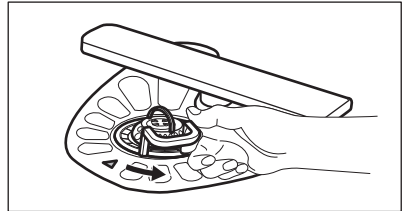

2. Filter (C) vyberte z filtra (B).
3. Vyberte plochý filter (A).

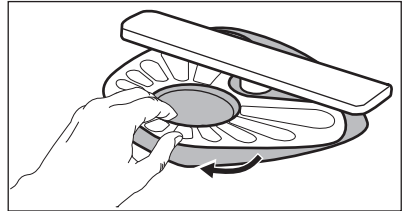

4. Filtre umyte.

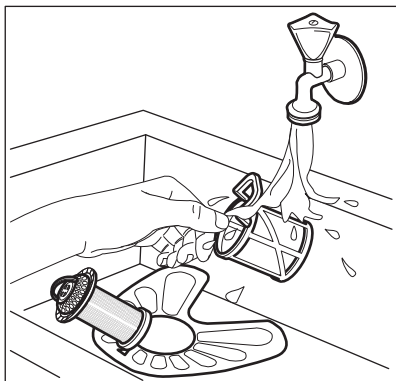

5. Uistite sa, či v odpadovej nádrži alebo okolo jej okrajov nie sú zvyšky jedla alebo nečistôt.
6. Plochý filter dajte späť na miesto (A). Uistite sa, že je správne umiestnený pod 2 vodiacimi lištami.

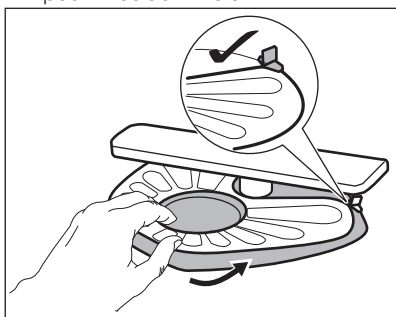

7. Namontujte filtre (B) a (C).
8. Filter (B) dajte späť do plochého filtra (A). Otáčajte ho v smere hodinových ručičiek, kým nezacvakne.

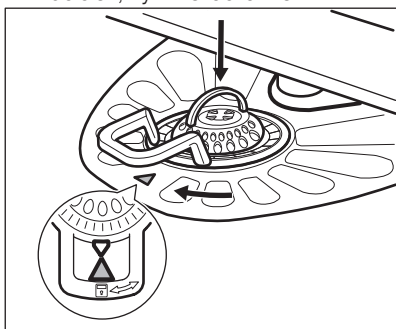

POZOR

Nesprávna poloha filtrov môže spôsobiť zlé výsledky umývania a poškodiť spotrebič.

11.2 Čistenie sprchovacích ramien

Sprchovacie ramená nevyberajte. Ak sa otvory na sprchovacích ramenách upchajú, odstráňte nečistoty špicatým predmetom.

11.3 Vonkajšie čistenie

- Spotrebič čistite vlhkou mäkkou handričkou.
- Používajte iba neutrálne saponáty.
- Nepoužívajte abrazívne prostriedky, drôtenky ani rozpúšťadlá.

11.4 Čistenie vnútra

Ak pravidelne používate krátke programy, môžu sa vnútri spotrebiča usadzovať zvyšky mastnoty a vodný kameň. Ak tomu chcete zabrániť, odporúčame vám minimálne 2-krát mesačne použiť dlhý program.

12. RIEŠENIE PROBLÉMOV

Ak sa spotrebič nespúšťa alebo sa počas prevádzky zastaví. Skôr ako sa obrátíte na autorizované servisné stredisko, uistite sa, či nevíete vyriešiť problém za pomoci informácií v tabuľke.

Pri niektorých poruchách sa na displeji zobrazí chybový kód.

Problém a poruchový kód	Možné riešenie
Spotrebič sa nedá zapnúť.	<ul style="list-style-type: none"> • Uistite sa, že je zástrčka pripojená do zásuvky elektrickej siete. • Uistite sa, že poistka v poistkovej skrini nie je poškodená ani vyhodená.
Program sa nespúšťa.	<ul style="list-style-type: none"> • Uistite sa, či sú dvierka spotrebiča zatvorené. • Stlačte tlačidlo Start. • Ak je nastavený posunutý štart, zrušte ho alebo počkajte na dokončenie odpočítavania. • Spotrebič začal proces regenerácie zmäkčovača vody. Proces trvá približne 5 minút.
Do spotrebiča nepriteká voda. Na displeji sa zobrazí symbol <i>10</i> .	<ul style="list-style-type: none"> • Uistite sa, že je otvorený vodovodný kohútik. • Uistite sa, že je tlak pritekajúcej vody dostatočný. Príslušné informácie získate od miestneho dodávateľa vody. • Uistite sa, že vodovodný kohútik nie je upchaný. • Skontrolujte, či nie je upchaný filter v prírodnej hadici. • Uistite sa, že prírodná hadica nie je skrútená ani ohnutá.
Spotrebič nevypustí vodu. Na displeji sa zobrazí symbol <i>20</i> .	<ul style="list-style-type: none"> • Uistite sa, že odtokové potrubie nie je upchané. • Uistite sa, že odtoková hadica nie je skrútená ani ohnutá.
Zaplo sa zariadenie proti vytopeniu. Na displeji sa zobrazí symbol <i>30</i> .	<ul style="list-style-type: none"> • Zatvorte vodovodný kohútik a obráťte sa na autorizované servisné stredisko.

Po kontrole spotrebič vypnite a zapnite. Ak sa problém vyskytne znova, obráťte sa na autorizované servisné stredisko.

Pri výskyte chybových kódov, ktoré nie sú popísané v tabuľke, sa obráťte na autorizované servisné stredisko.

12.1 Výsledky umývania a sušenia nie sú uspokojivé

Problém	Možné riešenie
Biele šmuhy alebo modré usadeniny na pohároch a riade.	<ul style="list-style-type: none"> • Dávkovanie leštidla je príliš vysoké. Nastavte nižšie dávkovanie leštidla. • Množstvo umývacieho prostriedku je príliš veľké.

Problém	Možné riešenie
Škvryny a zaschnuté kvapky vody na pohároch a riade.	<ul style="list-style-type: none"> Dávkovanie leštidla je príliš nízke. Nastavte vyššie dávkovanie leštidla. Príčinou môže byť kvalita leštidla.
Riad je mokrý.	<ul style="list-style-type: none"> Program nemá fázu sušenia alebo má fázu sušenia s nízkou teplotou. Dávkovač leštidla je prázdny. Príčinou môže byť kvalita leštidla. Príčinou môže byť kvalita kombinovaných umývacích tabliet. Vyskúšajte inú značku alebo zapnite dávkovač leštidla a použite leštidlo spolu s kombinovanými umývacími tabletami.



Iné možné príčiny nájdete v časti „**Tipy a rady**“.

13. TECHNICKÉ INFORMÁCIE

Rozmery	Šírka/výška/hĺbka (mm)	446/850/615
Elektrické zapojenie 1)	Napätie (V)	220-240
	Frekvencia (Hz)	50
Tlak pritekajúcej vody	Min. / Max. bar (MPa)	0.5 (0.05) / 8 (0.8)
Prívod vody	Studená alebo teplá voda ²⁾	max. 60 °C
Objem	Súpravy riadu	9
Spotreba energie	Pohotovostný režim (W)	0.99
Spotreba energie	Vypnutý režim (W)	0.10

1) Ďalšie hodnoty nájdete na typovom štítku.

2) Ak horúca voda pochádza z alternatívnych zdrojov energie (napr. zo solárnych alebo z veterných turbín), používajte prívod horúcej vody, aby ste znížili spotrebu energie.

14. OCHRANA ŽIVOTNÉHO PROSTREDIA

Recyklujte materiály so symbolom .

Obal hodte do príslušných kontajnerov na recykláciu. Chráňte životné prostredie a zdravie ľudí a recyklujte odpad z elektrických a elektronických spotrebičov. Nelikvidujte spotrebiče označené

symbolom spolu s odpadom z domácnosti. Výrobok odovzdajte v miestnom recyklačnom zariadení alebo sa obráťte na obecný alebo mestský úrad.

www.electrolux.com/shop



156977890-A-462013