

- EN
- FR
- DE
- IT
- NL
- PT
- ES

CANDY

Index

Please read and follow these instructions carefully and operate the machine accordingly. This booklet provides important guidelines for safe use, installation, maintenance and some useful advice for best results when using your machine.

Keep all documentation in a safe place for future reference or for any future owners.

Please check that the following items are delivered with the appliance:

- Instruction manual
- Guarantee card
- Energy label

By placing the  mark on this product, we are confirming compliance to all relevant European safety, health and environmental requirements which are applicable in legislation for this product.

 Check that no damage has occurred to the machine during transit. If it has, call for service by GIAS. Failure to comply with the above can compromise the safety of the appliance. You may be charged for a service call if a problem with your machine is caused by misuse.

1. SAFETY REMINDERS

2. DRAIN HOSE KIT: FITTING INSTRUCTIONS

3. PREPARING THE LOAD

4. CLEANING AND ROUTINE MAINTENANCE

5. WATER CONTAINER

6. DOOR AND FILTER AND CONDENSER

7. CONTROLS AND INDICATORS

8. SELECTING THE PROGRAMME AND SET THE FUNCTION

9. TROUBLESHOOTING CUSTOMER SERVICE

1. SAFETY REMINDS

- This appliance can be used by children aged from 8 years and above and persons with reduced physical, sensory or mental capabilities or lack of experience and knowledge if they have been given supervision or instruction concerning use of the appliance in a safe way and understand the hazards involved. Children shall not play with the appliance. Cleaning and user maintenance should not be made by children without supervision. Children of less than 3 years should be kept away unless continuously supervised.
- **WARNING** Misuse of a tumble dryer may create a fire hazard.
- This appliances is intended to be used in household and similar applications such as:
 - Staff kitchen areas in shops , offices and other working environments;
 - Farm houses
 - By clients in hotels, motels and other residential type environments;
 - Bed and breakfast type environments" A different use of this appliance from house hold environment or from typical housekeeping functions, as commercial use by expert or trained users, is excluded even in the above applications.

If the appliance is used in a manner inconsistent with this it

may reduce the life of the appliance and may void the manufacturer's warranty.

Any damage to the appliance or other damage or loss arising through use that is not consistent with domestic or household use (even if located in a domestic or household environment) shall not be accepted by the manufacturer to the fullest extent permitted by law.

- This machine should only be used for its intended purpose as described in this manual. Ensure that the instructions for installation and use are fully understood before operating the appliance.
- Do not touch the appliance when hands or feet are damp or wet.
- Do not lean on the door when loading the machine or use the door to lift or move the machine.
- Do not allow children to play with the machine or its controls.

- **WARNING** Do not use the product if the fluff filter is not in position or is damaged; fluff could be ignited.
- **WARNING** Where the hot surface symbol is  located the temperature rise during operation of the tumble dryer may be in excess of 60 degrees C.
- Remove the plug from the electricity supply. Always remove the plug before cleaning the appliance.
- Do not continue to use this machine if it appears to be faulty. Lint and fluff must not be
- allowed to collect on the floor around the outside of the machine.

The final part of a tumble dryer

- cycle occurs without heat (cool down cycle) to ensure that the items are left at a temperature that ensures that the items will not be damaged.

The tumble dryer is not to be

- used if industrial chemicals have been used for cleaning.

WARNING: Never stop a tumble

- dryer before the end of the drying cycle unless all items are quickly removed and spread out so that the heat is dissipated.

Maximum load drying weight:

- see energy label.

Installation

- Do not use adapters, multiple connectors and/or extensions.
- Never install the dryer against curtains and be sure to prevent items from falling or collecting behind the dryer.
- The appliance must not be installed behind a lockable door, a sliding door or a door with a hinge on the opposite side to that of the tumble dryer.

The Laundry

- Do not dry unwashed items in the tumble dryer.
- **WARNING** Do not tumble dry fabrics treated with dry cleaning fluids.
- **WARNING** Foam rubber materials can, under certain circumstances, when heated become ignited by spontaneous combustion. Items such as foam rubber (latex foam), shower caps, waterproof textiles, rubber backed articles and clothes or pillows fitted with foam rubber pads **MUST NOT** be dried in the tumble dryer.
- Always refer to the laundry care labels for directions on suitability for drying.
- Clothes should be spin dried or thoroughly wrung before they are put into the tumble dryer.
- Clothes that are dripping wet should not be put into the dryer. Lighters and matches must not be left in pockets and **NEVER** use flammable liquids near the machine.
- Glass fibre curtains should **NEVER** be put in this machine. Skin irritation may occur if other garments are contaminated with the glass fibres.
- Items that have been soiled with substances such as cooking oil, acetone, alcohol, petrol, kerosene, spot removers, turpentine, waxes and wax removers should be

washed in hot water with an extra amount of detergent before being dried in the tumble dryer.

- Fabric softeners, or similar products, should be used as specified by the fabric softener instructions.

Ventilation

- Adequate ventilation must be provided in the room where the tumble dryer is located to prevent gases from appliances burning other fuels, including open fires, being drawn into the room during operation of the tumble dryer.
- Installing the rear of the appliance close to a wall or vertical surface.
- There should be a gap of at least 12 mm between the machine and any obstructions. The inlet and outlet should be kept clear of obstruction. To ensure adequate ventilation the space between the bottom of the machine and the floor must not be obstructed.
- Check regularly that the air flowing through the dryer is not restricted.
- Check frequently the fluff filter after use, and clean, if necessary.
- Prevent items from falling or collecting behind the dryer as

these may obstruct the air inlet and outlet

- NEVER install the dryer up against curtains.
- In cases where the dryer is installed on top of a washing machine, a suitable stacking kit must be used according to the follow configuration.

- Stacking kit Mod 35100019:
for minimum washing machine
depth 49 cm

- Stacking kit Mod 35900120:
for minimum washing machine
depth 51 cm

The stacking kit shall be one of that above, obtainable from our spare service.

The instructions for installation and any fixing attachments, are provided with the staking kit.

⚠ Do not install the product in a low temperature room or in a room where there is a risk of frost occurring. At temperature around freezing point the product may not be able to operate properly: there is a risk of damage if the water is allowed to freeze in the hydraulic circuit (valves, hoses, pumps). For a better product performance the ambient room temperature must be between 5-35°C. Please note that operating in cold condition (between +2 and +5°C) might simply some water condensation and water drops on floor.

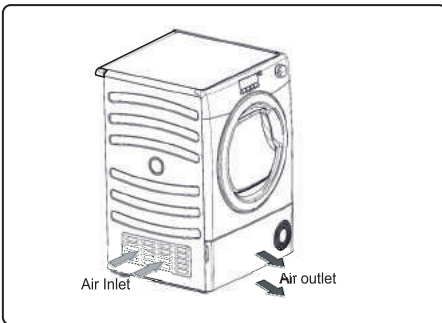

Environmental Issues

- All packaging materials used are environmentally-friendly and recyclable. Please help dispose of the packaging via environmentally-friendly means. Your local council will be able to give you details of current means of disposal.
- To ensure safety when disposing of an old tumble dryer disconnect the mains plug from the socket, cut the mains power cable and destroy this together with the plug. To prevent children shutting themselves in the machine break the door hinges or the door lock.

European Directive 2012/19/EU

This appliance is marked according to the European directive 2012/19/EU on Waste Electrical and Electronic Equipment (WEEE).



WEEE contains both polluting substances (which can cause negative consequences for the environment) and basic components (which can be re-used). It is important to have WEEE subjected to specific treatments, in order to remove and dispose properly all pollutants, and recover and recycle all materials. Individuals can play an important role in ensuring that WEEE does not become an environmental issue; it is essential to follow some basic rules:

- WEEE should not be treated as household waste.
- WEEE should be handed over to the relevant collection points managed by the municipality or by registered companies. In many countries, for large WEEE, home collection could be present.

In many countries, when you buy a new appliance, the old one may be returned to the retailer who has to collect it free of charge on a one-to-one basis, as long as the equipment is of equivalent type and has the same functions as the supplied equipment.

GIAS Service

- To ensure the continued safe and efficient operation of this appliance we recommend that any servicing or repairs are only carried out by an authorised GIAS service engineer.

Electrical Requirements

Tumble dryers are supplied to operate at a voltage of 220-240V, 50 Hz single phase. Check that the supply circuit is rated to at least 10A.

Electricity can be extremely dangerous.

This appliance must be earthed.

The socket outlet and the plug on the appliance must be of the same type.

Do not use multiple adapters and/or extension leads.

The plug should be accessible for disconnection after the appliance has been installed.

 You may be charged for a service call if a problem with your machine is caused by incorrect installation.

 If the mains cord on this appliance is damaged, it must be replaced by a special cord which is ONLY obtainable from the spares service. It must be installed by a competent person.

 Do not plug the machine in and switch it on at the mains until the installation is completed. For your safety, this dryer must be correctly installed. If there is any doubt about installation, call GIAS Service for advice.

Adjusting the Feet

Once the machine is in place the feet should be adjusted to ensure that the machine is level.

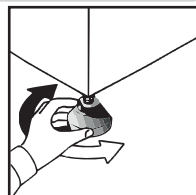

2.DRAIN HOSE : FITTING INSTRUCTIONS FOR TANK IN DOOR DRAWER

To avoid emptying the water container after each drying cycle, the water can be discharged directly to a waste water drain pipe (the same drainage system as household sinks). Water Bye-Laws prohibit connection to a surface water drain. The waste water drain pipe should be located adjacent to the tumble dryer.

The kit consists of: 1 hose and 1 tap.

⚠ WARNING! Switch off and remove the tumble dryer plug from the electricity supply before carrying out any work.

Fit the Hose as Follows:

1. Tilt the machine backwards.



2. The waste water pipe is situated at the right-hand side of the machine (see the picture). A grey hose connects to the bridge at the left hand side of the machine. Using pliers, remove the pipe retaining clip from the bridge.



3. Pull the hose off the bridge connection.

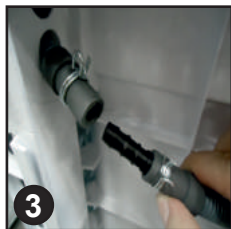

4. Attach the black hose from the kit, (using the connector and pipe clips supplied), to the hose removed from the bridge connection.

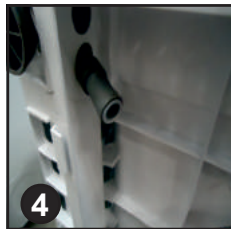

5. Place the tap supplied by the kit to close the remaining hose.

Connect the new drain hose to the waste black water pipe.



6. Once the machine is in place, check the bottom to ensure that the new hose does not kink when pushing the tumble dryer into position.

Connect to the mains electricity supply.



3. PREPARING THE LOAD

Before using the tumble dryer for the first time:

- Please read this instruction book thoroughly.
- Remove all items packed inside drum.
- Wipe the inside of the drum and door with a damp cloth to remove any dust which may have settled in transit.

Clothes Preparation

Make sure that the laundry you are going to dry is suitable for drying in a tumble dryer, as shown by the care symbols on each item.

Check that all fastenings are closed and that pockets are empty. Turn the articles inside out. Place clothes loosely in the drum to make sure that they don't get tangled.

Do Not Tumble Dry:

Silk, nylon stockings, delicate embroidery, fabrics with metallic decorations, garments with PVC or leather trimmings.

⚠ IMPORTANT: Do not dry articles which have been treated with a dry cleaning fluid or rubber clothes (danger of fire or explosion).

During the last 15 minutes the load is always tumbled in cool air.

Energy Saving

Only put into the tumble dryer laundry which has been thoroughly wrung or spin-dried. The drier the laundry the shorter the drying time thus saving electricity.

ALWAYS

- Check that the filter is clean before every drying cycle.





NEVER

- Put dripping wet items into the tumble dryer, this may damage the appliance.

Sort the Load as Follows

• By care symbols

These can be found on the collar or inside seam:

-  Suitable for tumble drying.
-  Tumble drying at high temperature.
-  Tumble drying at low temperature only.
-  Do not tumble dry.

If the item does not have a care label it must be assumed that it is not suitable for tumble drying.

• By amount and thickness

Whenever the load is bigger than the dryer capacity, separate clothes according to thickness (e.g. towels from thin underwear).

• By type of fabric

Cottons/linen: Towels, cotton jersey, bed and table linen.

Synthetics: Blouses, shirts, overalls, etc. made of polyester or polyamid, as well as for cotton/synthetic mixes.

⚠ Do not overload the drum, large items when wet exceed the maximum admissible clothes load (for example: sleeping bags, duvets).

4. CLEANING AND ROUTINE MAINTENANCE

Cleaning the Dryer

- Clean the filter and empty the water container after every drying cycle.
- Regularly clean the condenser.
- After each period of use, wipe the inside of the drum and leave the door open for a while to allow circulation of air to dry it.
- Wipe the outside of the machine and the door with a soft cloth.
- DO NOT use abrasive pads or cleaning agents.
- To prevent the door sticking or the build up of fluff clean the inner door and gasket with a damp cloth after every drying cycle.

⚠ WARNING! The Drum, door and load may be very hot.

⚠ IMPORTANT Always switch off and remove the plug from the electricity supply before cleaning this appliance.

⚠ For electrical data refer to the rating label on the front of the dryer cabinet (with the door open).

5. WATER CONTAINER

The water removed from the laundry during the drying cycle is collected in a container inside the door of the dryer. When the container is full the  indicator on the control panel will light, and the container **MUST** be emptied. However, we recommend that the container is emptied after each drying cycle.

NOTE: Very little water will collect during the first few cycles of a new machine as an internal reservoir is filled first.

To remove the container tank in door drawer

1. Gently pull out the water container holding the handle. **(A)**

When it is full the water container will weigh about 6 kg.

2. Tilt the water container to empty the water out through the spout. **(B)**

When empty, replace the water container back as shown; **(C)** first insert the base of the container into position as shown **(1)** then gently push the top into position **(2)**.

3. Press  Button to restart the cycle.

NOTE: If you have the option of drainage near to the dryer you can use the discharge kit to provide a permanent drainage for the water collected in the container of the dryer. This means that you don't have to empty the water container.

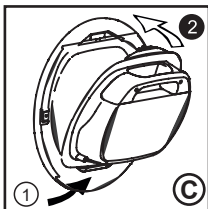
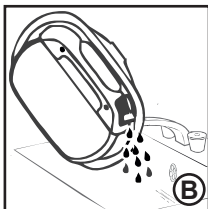
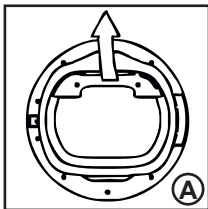

To remove the container bottom water drawer

1. Gently pull the bottom of the kickplate so that it unclips from the dryer. The top section can then be unhinged allowing the kickplate to be completely removed. **(A)**

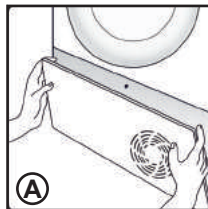

2. Pull firmly on the handgrip and slide the water container out of the dryer. **(B)** Support the container with both hands. **(C)** When full, the water container will weigh about 4kg.

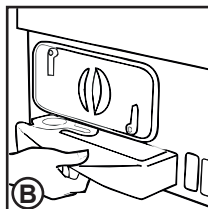

3. Open the lid located on the top of the container and empty the water. **(D)**

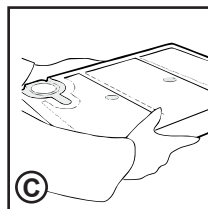

4. Refit the lid and slide the water container back into position. **(D)** **PUSH FIRMLY INTO PLACE.**

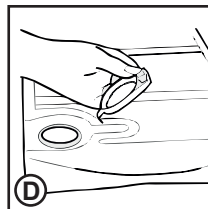

5. Refit the kickplate by engaging the hinges at the top and 'snapping' the lower clips into place.

6. DOOR and FILTER

Pull on handle to open the door.
To restart the dryer, close the door and press Start / Pause button. ▶|||

⚠ WARNING! When the tumble dryer is in use the drum and door may be VERY HOT.

Filter

IMPORTANT: To maintain the efficiency of the dryer check that the fluff filter is clean before each drying cycle.

1. Pull the filter upwards.

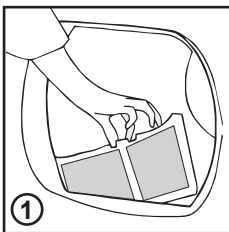

2. Open filter as shown.

3. Gently remove lint using a soft brush or your fingertips.

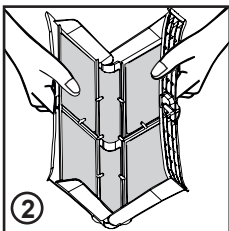

4. Snap the filter together and push back into place.

Filter Care Indicator

 Lights when the filter needs cleaning.

If the laundry is not drying check that the filter is not clogged.

⚠ IF YOU CLEAN FILTER UNDER WATER, REMEMBER TO DRY IT.

⚠ WARNING! If you open the door mid cycle, before the cool-down cycle has completed, the handle may be hot. Please use extreme caution when attempting to empty the water reservoir during the cycle.

To Remove the Condenser

1. Remove the kickplate.



2. Turn the two locking levers anti-clockwise and pull out the condenser.

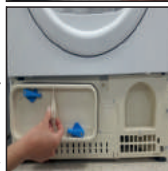

3. Pull out the condenser unit.



4. Gently remove any dust or fluff with a cloth, then wash the unit by holding it under a running tap turning it so that water flows between the plates, to remove any dust or fluff.



5. Check the gasket position after cleaning. Fit the gasket in to the groove if it is misaligned.



6. Refit the condenser ensuring it is in the correct way (as indicated by the arrow) and pushed firmly into place. Lock the two levers by turning them clockwise. Be sure that condenser unit fixed to the basement tightly.



7. Refit the kickplate.

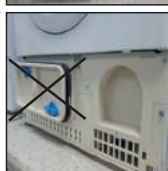

7. CONTROLS AND INDICATORS

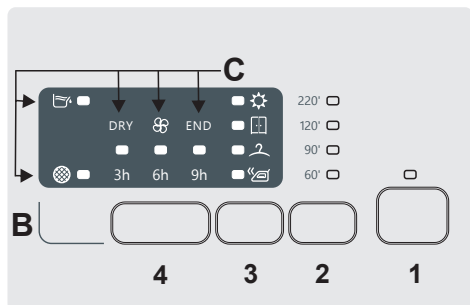
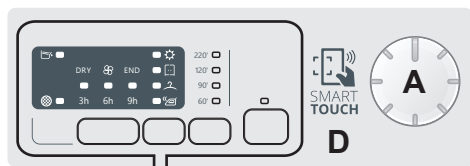

A-Programme Selector - Rotating the knob in both directions it's possible to select the desired drying program. To cancel the selections or switch off the dryer rotate the knob on OFF.

B-Buttons -

1.Start/Pause Button

To start the selected program and/or suspend it.

2.Time cycle selection

It's possible to switch a cycle from automatic to timed, up to 3 minutes after the start of the cycle. After this selection to reset the automatic drying functioning is necessary to switch off the dryer. In case of incompatibility, all LEDs flash quickly for 3 times.

3.Drying Selection Button

It allows to set the desired dryness level (editable option up to 5 minutes after the starting of the cycle):

- **Ready to Iron** : It leaves the garments slightly wet to facilitate ironing.

- **Dry Hanger** : To get garment ready to be hang

- **Dry wardrobe** : For laundry that can be directly stored

- **Extra-dry** : To get completely dry garments, ideal for full load.

This appliances is equipped with Drying Manager Function. On automatic cycles, each level of intermediate drying, prior to the reaching the selected one, is indicated by flashing the light indicator corresponding to the degree of drying reached. In case of incompatibility, all LEDs flash quickly for 3 times.

4.Delay Start Button

To postpone the start of the program for 3h, 6h, or 9h. Opening of the porthole with delayed start set, after re-closing the porthole, press start again to resume the counting.

C-Led

Water tank - It lights up when it's necessary to empty the condensate water tank.

Filter cleaning - It lights up when the cleaning of the filters is requested (the door and the lower filter.)

These control lights, light up to indicate the drying phase:

-**DRY**: It lights up when the drying cycle is running.

- It light up when the cycle is in the cooling phase.

-**END**: It light up when the cycle is done.

D-

SMART TOUCH area - pressing the START/PAUSE button allows to a previously downloaded cycle to start whilst the Touch position is selected on the programme knob (for downloading cycles from the App see the relevant section of this user manual).



APPAREL CARE

The wool drying cycle of this machine has been approved by The Woolmark Company for the drying of machine washable wool products provided that the products

are washed and dried according to the instructions on the garment label and those issues by the manufacturer of this machine. M1524.

In UK, Eire, Hong Kong and India the Woolmark trade mark is a Certification trade mark.

Maximum Drying Weight

Cottons	Max.capacity declared
Synthetics or Delicates	Max.4 Kg

Drying Guide

The standard cycle COTTON DRY () is the most energy efficient and best suited for drying normal wet cotton laundry.

The table in last page shows the approximate time and energy consumption of the main drying programmes.

Capacity (as energy label)	6 kg	7 kg	8 kg	9 kg / 10 kg
Power consumption of off-mode	0,40 W	0,40 W	0,40 W	0,40 W
Power consumption of on-mode	0,75 W	0,75 W	0,75 W	0,75 W

Technical Specifications

Drum capacity	115
Maximum load	See energy label
Height	85 cm
Width	60 cm
Depth	60 cm
Energy class	See energy label

Information for Test Laboratory

EN 61121 Programme To Use

- DRY COTTON	- COTTON OR
- IRON DRY COTTON	- COTTON OR WHITES
- EASY-CARE TEXTILE	- DELICATES OR SYNTHETIC



The real duration of drying cycle depends by the starting humidity level of the laundry due to spin speed, type and amount of load, cleanliness of filters and ambient temperature.















OPERATION

1. Open the door and load the drum with laundry. Ensure that garments do not hinder closure of the door.
2. Gently close the door pushing it slowly until you hear the door 'click' shut.
3. Turn the Programme Selector dial to select the required drying programme (see Programme Guide).
4. Press the button. The dryer will start automatically and the indicator above the button will be continuously lit.
5. If the door is opened during the programme to check the laundry, it is necessary to press to recommence drying after the door has been closed.
6. When the cycle is nearing completion the machine will enter the cool down phase, the clothes will be tumbled in cool air allowing the load to cool down.
7. Following the completion of the cycle the drum will rotate intermittently to minimize creasing. This will continue until the machine is switched OFF or the door is opened.
8. When the programme is complete the END indicator will light.



Do not open the door during the automatic programs in order to obtain a proper drying.

8. SELECTING THE PROGRAMME AND SET THE FUNCTION

	PROGRAM	PROGRAM DESCRIPTION	CAPACITY (kg)	DRYING TIME (min)
	Super Easy Iron	A comfortable solution to dry laundry of mixed fabrics minimizing folds, delivering the perfect humidity to iron in the easier way. Before drying it's better to shake off the linens.	2	*
	Cotton	Program Eco normative (hang dry) drying. The most efficient program in energy consumption. Suitable for cottons and linens.	6	*
	Whites	The right cycle to dry cottons, sponges and towels.	Full	*
	Mix & Dry	To dry all together different kind of fabrics as cotton ,linen, mix, synthetics.	4	*
	Synthetics	To dry delicate and synthetic fabrics that need an accurate and specific treatment.	4	*
	Shirts	This specific cycle has been conceived to dry shirts minimizing tangles and folds thanks specific movements of the drum. It's recommended to take out the linens immediately after drying cycle.	2.5	*
	Coloured	A delicate and specific cycle to dry dark or colour cotton or synthetics garments.	4	*
	Baby	This cycle is perfect for baby clothes, when an high hygiene level is expected.	4	150'
	Jeans	Dedicated to dry uniformly fabrics like jeans or denim. It's recommended flip over the garments before drying.	4	*
	Sport	Dedicated to technical garments for sport and fitness, drying gently with special care to avoid shrinking and deterioration of elastic fibers.	4	*
	Wool	Woolen clothes: the program can be used to dry up to 1 kg of laundry (around 3 jumpers). It is recommended to reverse all clothes before drying. Timing can change due to dimensions and thickness of load and to spinning chosen during washing. At the end of the cycle, clothes are ready to be worn, but if they are heavier, edges can be a bit wet: it is suggested to dry them naturally. It is recommended to unload clothes at the very end of the cycle. Attention: felting process of wool is irreversible; please dry exclusively clothes with symbol (symbol "ok tumble"); this program is not indicated for acrylic clothes.	1	70'
	Rapid 45'	Perfect to dry quickly up to 2 kg load . It's recommended to spin at high speed before drying.	1	*
	Relax creases	This is a warm cycle that in only 12 minutes helps to relax folds and creases.	2.5	12'
	Refresh	The perfect cycle to remove the bad smells from the linens smoothing creases.	2.5	*
Smart Touch 		Customizable setting that interacts with the App on your android smartphone and to download the cycles (see the dedicated section). The factory sets the default programme Auto-Hygiene, which will sanitize the machine.		

* The real duration of drying cycle depends by the starting humidity level of the laundry due to spin speed, type and amount of load, cleanliness of filters and ambient temperature.

SMART TOUCH

This appliance is equipped with **Smart Touch** technology that allows you to interact, via the App, with smartphones based on Android operating system and equipped with NFC (Near Field Communication) function.

- Download on your smartphone the **Candy simply-Fi** App.

The **Candy simply-Fi** App is available for devices running both **Android** and **iOS**, both for tablets and for smartphones. However, you can interact with the machine and take advantage of the potential offered by **Smart Touch** only with **Android** smartphones equipped with **NFC** technology, according to following functional scheme:

Android smartphone with NFC technology	Interaction with the machine + contents
Android smartphone without NFC technology	Contents only
Android Tablet	Contents only
Apple iPhone	Contents only
Apple iPad	Contents only

FUNCTIONS

The main functions available using the App are:

- **Voice Assistant** – A guide to help you choose the ideal cycle with only three voice inputs (clothes/fabrics, colour, drying level).
- **Cycles** – To download and launch new drying programmes.

- **Smart Care** – -Smart Check-up and a troubleshooting guide.

- **My Statistics** – Drying statistics and tips for a more efficient use of your machine.

Get all the details of the **Smart Touch** functions, browsing the App in **DEMO** mode or go to:
www.candysmarttouch.com

HOW TO USE SMART TOUCH

FIRST TIME - Machine registration

Enter the **"Settings"** menu of your Android smartphone and activate the NFC function inside the **"Wireless & Networks"** menu.

Depending on the smartphone model and its **Android OS** version, the process of the **NFC** activation may be different. Refer to the smartphone manual for more details.

- Turn the knob to the **Smart Touch** position to enable the sensor on the dashboard.
- Open the App, create the user profile and register the appliance following the instructions on the phone display or the **"Quick Guide"** attached on the machine.

More information, **F.A.Q.** and the video for an easy registration are available on:
www.candysmarttouch.com/how-to

NEXT TIME – Regular usage

- Every time you want to manage the machine through the App, first you have to enable the **Smart Touch** mode by turning the knob to the **Smart Touch** indicator.
- Make sure you have unlocked your phone (from stand-by mode) and you have activated the NFC function; then, follow the steps mentioned earlier.
- If you want to start a dry cycle, load the laundry and close the door.
- Select the desired function in the App (e.g.: starting a programme, the **Smart Check-up** cycle, update statistics, etc...).
- Follow the instructions on the phone display, **KEEPING IT ON** the **Smart Touch** logo on the machine dashboard, when requested to do so by the App.



NOTES:

Place your smartphone so that the NFC antenna on its back matches the position of the Smart Touch logo on the appliance (as illustrate below).



If you do not know the position of your NFC antenna, slightly move the smartphone in a circular motion over the Smart Touch logo until the App confirms the connection. In order for the data transfer to be successful, it is essential TO KEEP THE SMARTPHONE ON THE DASHBOARD DURING THESE THE FEW SECONDS OF THE PROCEDURE; a message on the device will inform about the correct outcome of the operation and advise you when it is possible to move the smartphone away.

Thick cases or metallic stickers on your smartphone could affect or prevent the transmission of data between machine and telephone. If necessary, remove them.

The replacement of some components of the smartphone (e.g. back cover, battery, etc...) with non-original ones, could result in the NFC antenna removal, preventing the full use of the App.

The management and the control of the machine via App is only possible "by proximity": it is therefore not possible to perform remote operations (e.g.: from another room; outside of the house).

WIRELESS PARAMETERS

Parameter	Specifications
Wireless Standard	ISO/IEC 14443 Type A and NFC Forum Type 4
Frequency band	13,553-13,567 MHz (centre frequency 13,560 MHz)
Magnetic field limit	< 42dBµA/m (at 10 meters)

With this the Candy Hoover Group Srl, declares that this appliance marked with **CE** complies with the essential requirements of the Directive 2014/53/EU. To receive a copy of the declaration of conformity, please contact the manufacturer at:
www.candy-group.com

9. TROUBLESHOOTING

FOR SMART TOUCH MODELS

The **Candy simply-Fi** app has a **Smart Check-up** function that allows you to confirm the functionality and status of the product at any time. To use the **Candy simply-Fi APP** you will need an Android smartphone with NFC technology.

More info can be found on the App.

If the display of the machine is showing an error (by a code or blinking LEDs), you should turn on the App on your Android smartphone, with NFC on, selecting "Read the error" on the "Help on line" menu place your smart phone against the **Smart Touch** logo on the control panel. You should now be able to read the fault directory to solve the issue.

What Might be the Cause of...

Defects you can remedy yourself

Before calling service for technical advice please run through the following checklist. A charge will be made if the machine is found to be working or has been installed incorrectly or used incorrectly.

If the problem persists after completing the recommended checks, please call Service, they may be able to assist you over the telephone.

Time display to end could change during drying cycle. The time to end is continuously checked during the drying cycle and the time is adjusted to give the best estimation time. The displayed time may increase or decrease during the cycle and this is normal.

Drying time is too long/clothes are not dry enough...

- Have you selected the correct drying time/programme?
- Were the clothes too wet? Were the clothes thoroughly wrung or spindried?
- Does the filter need cleaning?
- Is the dryer overloaded?

The dryer does not operate...

- Is there a working electricity supply to the dryer? Check using another appliance such as a table lamp.
- Is the plug properly connected to the mains supply?
- Is there a power failure?
- Has the fuse blown?
- Is the door fully closed?
- Is the dryer switched on, both at the mains supply and at the machine?
- Has the drying time or the programme been selected?
- Has the machine been switched on again after opening the door?

The dryer is noisy...

- Switch off the dryer and contact GIAS Service for advice.

The 🌐 Indicator is on...

- Does the filter need cleaning?

The 🗑️ Indicator is on...

- Does the water container need emptying?

CUSTOMER SERVICE

Should there still be a problem with your dryer after completing all the recommended checks, please call service for advice.

They may be able to assist you over the telephone or arrange for a suitable appointment for an engineer to call under the terms of your guarantee. However, a charge may be made if any of the following applies to your machine:

- Is found to be in working order.
- Has not been installed in accordance with the installation instructions.
- Has been used incorrectly.

Spares

Always use genuine spares, available direct from service.

Service

For service and repairs call your local service engineer.

The manufacturer declines all responsibility in the event of any printing mistakes in this booklet. The manufacturer also reserves the right to make appropriate modifications to its products without changing the essential characteristics.

Index

Veillez lire et suivre ces instructions avec soin et utiliser la machine en conséquence. Ce livret contient des instructions importantes sur la sécurité d'utilisation, l'installation et l'entretien de la machine, ainsi que des conseils utiles pour obtenir les meilleurs résultats possibles lors de son utilisation. Conservez toute la documentation dans un endroit sûr pour pouvoir vous y reporter à une date ultérieure ou la transmettre aux prochains propriétaires

Vérifiez que les articles suivants ont bien été livrés avec l'appareil :

- Manuel d'utilisation
- Carte de garantie
- Étiquette d'énergie

En utilisant le symbole  sur ce produit, nous déclarons sur notre propre responsabilité que ce produit est conforme à toutes les normes européennes relatives à la sécurité, la santé et à l'environnement.

- 1. RAPPELS DE SÉCURITÉ**
- 2. KIT TUYAU D'ÉVACUATION:
INSTRUCTIONS DE MONTAGE**
- 3. PRÉPARATION DE LA CHARGE**
- 4. NETTOYAGE ET ENTRETIEN DE
ROUTINE**
- 5. RÉSERVOIR D'EAU**
- 6. PORTE ET FILTRE**
- 7. COMMANDES ET INDICATEURS**
- 8. SÉLECTION DU PROGRAMME**
- 9. DÉPISTAGE DE PANNES & SERVICE
CLIENTÈLE**

 Vérifiez que la machine ne s'est pas détériorée en transit. Si c'est le cas, contactez GIAS pour une opération de dépannage. Le non-respect de ces instructions peut compromettre la sécurité de votre appareil. Un appel de service peut vous être facturé si la défaillance de votre appareil est causée par une mauvaise utilisation.

1. RAPPELS DE SÉCURITÉ

- Cet appareil peut être utilisé par des enfants âgés de 8 ans et plus, ou des personnes présentant un handicap physique, moteur ou mental, et manquant de connaissance sur l'utilisation de l'appareil, si elles sont sous la surveillance d'une personne, donnant des instructions pour une utilisation en toute sécurité de l'appareil.

Les enfants ne doivent pas jouer avec l'appareil.

Le nettoyage et l'entretien de l'appareil ne doit pas être fait par des enfants sans surveillance d'un adulte.

- **ATTENTION** La mauvaise utilisation d'un sèche-linge risque de causer un incendie.
- Le produit est conçu pour être utilisé dans un foyer domestique, comme - Le coin cuisine dans des magasins ou des lieux de travail,
 - Employés et clients dans un hôtel, un motel ou résidence de ce type,
 - Dans des bed and breakfast,
 - Service de stock ou similaire, mais pas pour de la vente au détail.

La durée de vie de l'appareil peut être réduite ou la garantie du fabricant annulée si l'appareil n'est pas utilisé correctement.

Tout dommage ou perte résultant d'un usage qui n'est pas conforme à un usage

domestique (même s'ils sont situés dans un environnement domestique ou un ménage) ne sera pas acceptée par le fabricant dans toute la mesure permise par la loi.

- Cette machine est conçue uniquement pour usage domestique, à savoir pour sécher le linge domestique et les vêtements.
- Cette machine ne doit être utilisée que pour l'emploi auquel elle est destinée et qui est décrit dans ce manuel.

Assurez-vous d'avoir bien compris les instructions d'installation et d'utilisation avant de faire fonctionner la machine.

- Ne touchez pas la machine si vous avez les mains ou les pieds mouillés ou humides.
- Ne vous appuyez pas sur la porte lorsque vous chargez la machine et n'utilisez pas la porte pour soulever ou déplacer la machine.
- Ne laissez pas des enfants jouer avec la machine ou avec ses commandes.
- **ATTENTION** N'utilisez pas cette machine si le filtre à peluches n'est pas en place ou s'il est endommagé ; les peluches risquent en effet de s'enflammer.

Installation

- **ATTENTION** L'augmentation de température pendant le fonctionnement du sèche-linge peut être supérieure à 60°C là où se trouve le symbole de surface chaude.
- Débranchez le courant du secteur. Retirez toujours la prise avant de nettoyer la machine. 
- Cessez d'utiliser la machine si elle semble défectueuse.
- Veillez à ce que les peluches ne puissent pas s'accumuler sur le sol, à l'extérieur de la machine.
- Il se peut que l'intérieur du tambour soit très chaud. Veillez à ce que le sèche-linge termine son cycle de refroidissement avant d'en sortir le linge.
- La dernière partie du cycle s'effectue à froid (cycle de refroidissement) pour garantir la préservation des textiles.
- **AVERTISSEMENT:** Le sèche-linge ne doit pas être utilisé si le lavage a été effectué avec des produits chimiques.
- **AVERTISSEMENT:** Ne jamais arrêter le sèche-linge avant la fin du cycle de séchage à condition que les éléments sont retirés rapidement et répartis de telle sorte que la chaleur puisse se dissiper.
Installez l'arrière de l'appareil près d'un mur ou d'une surface verticale.
- **Charge maximum pour le séchage:** Se reporter à l'étiquette énergétique.
- N'utilisez pas d'adaptateurs, de multi-prises et/ou de rallonges.
- Veillez à ne pas installer le sèche-linge contre des rideaux et assurez-vous que rien ne puisse tomber ou s'accumuler derrière le sèche-linge.
- Cet appareil ne doit pas être installé derrière une porte verrouillable, une porte coulissante ou une porte munie de gonds placée en face de la porte du sèche-linge.

Le Linge

- Ne séchez pas des vêtements non lavés dans le sèche-linge.
- ATTENTION NE séchez PAS les tissus qui ont été traités avec des liquides de nettoyage à sec.
- ATTENTION Quand elles sont chauffées, les mousses alvéolaires peuvent dans certains cas brûler par combustion spontanée Les articles en mousse caoutchouc (mousse de latex), les bonnets de douche, le textile imperméable, les articles caoutchoutés et les vêtements ou coussins rembourrés de mousse caoutchouc NE DOIVENT PAS être séchés dans le sèche-linge.
- Reportez-vous toujours aux étiquettes d'entretien du linge pour vérifier le mode de séchage recommandé.
- Les vêtements doivent être essorés en machine ou à la main avant d'être placés dans le sèche-linge. Les vêtements qui dégoulinent NE DOIVENT PAS être mis dans le sèche-linge.
- Enlevez les briquets et les allumettes des poches et veillez à ne JAMAIS utiliser des liquides inflammables à proximité de la machine.
- Les rideaux en fibres de verre ne doivent JAMAIS être placés dans cette machine. La contamination d'autres vêtements par les fibres de verre peut entraîner des irritations de la peau.
- Les articles qui ont été souillés par des substances telles que huile de cuisson, acétone, alcool, pétrole, kérosène, produit anti-taches, térébenthine, cire et décapant pour

cire doivent être lavés à l'eau chaude avec une quantité supplémentaire de détergent avant d'être séchés dans le sèche-linge.

- Les agents adoucissants, et autres produits similaires, doivent être utilisés conformément aux instructions fournies par le fabricant du produit.

Ventilation

- La pièce où se trouve le sèche-linge doit avoir une ventilation adéquate de manière à ce que les gaz des appareils qui brûlent d'autres combustibles, y compris les cheminées, ne soient pas attirés dans la pièce pendant que le sèche-linge est en marche
- Installez l'arrière de l'appareil près d'un mur ou d'une surface verticale.
- Il doit y avoir un espace minimum de 12 mm entre la machine et quelconque obstacle. L'entrée et la sortie d'air doivent être dégagées. Pour assurer une ventilation adéquate, l'espace entre le bas de la machine et le sol ne doit pas être obstrué.
- L'air d'échappement ne doit pas être évacué par un conduit qui est également utilisé pour évacuer les fumées d'échappement d'appareils qui brûlent du gaz ou d'autres combustibles.

- Vérifiez régulièrement que l'air peut circuler librement autour du sèche-linge.
- Contrôlez régulièrement le filtre à peluches après usage et nettoyez-le si nécessaire.
- Veillez à ce que rien ne puisse tomber ou s'accumuler entre les côtés et l'arrière du sèche-linge afin de ne pas obstruer l'entrée et la sortie d'air.
- N'installez JAMAIS le sèche-linge contre des rideaux.
- Dans le cas où le sèche-linge est positionné en colonne au dessus d'une machine à laver, un kit de superposition approprié doit être utilisé, selon la configuration suivante.

Kit Mod 35100019: pour un lave linge avec une profondeur min. 49 cm

Kit Mod 35900120: pour un lave linge avec une profondeur min. 51 cm

Le kit de superposition est disponible auprès du service pièces détachées. Les instructions pour l'installation de l'appareil et de ses accessoires sont fournis avec le kit.

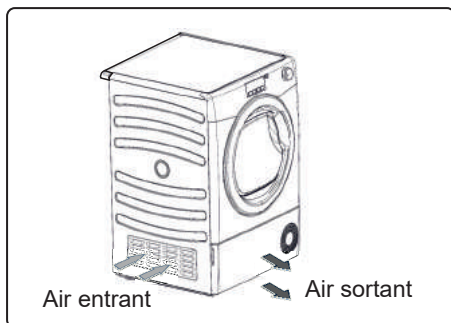

⚠ Ne pas installer le produit dans une pièce à la température basse où le risque de formation de glace est possible. A la température de congélation de l'eau, le produit risque de ne pas fonctionner correctement. Si l'eau du circuit hydraulique se glace, les composants suivants risquent d'être endommagés : soupape, pompe, tubes. Afin de garantir les meilleures performances du produit, la température de la pièce doit être comprise entre +2°C et +35°C. Veuillez noter que l'utilisation à des températures basses (entre 2° et 15°C) peut entraîner une condensation de l'eau et des gouttes sur le sol.

Protection de l'environnement

- Tous les matériaux de conditionnement utilisés sont écologiques et recyclables. Veuillez les éliminer de manière écologique. Votre municipalité pourra vous donner le détail exact des méthodes d'élimination en vigueur.
- Pour assurer la sécurité lors de l'élimination d'un vieux sèche-linge, veuillez débrancher la fiche du courant de secteur, couper le câble d'alimentation et le détruire avec la fiche. Pour empêcher que les enfants ne s'enferment dans la machine, cassez les charnières de la porte ou son dispositif de verrouillage.

Directive européenne 2012/19/CE

Cet appareil est commercialisé en accord avec la directive européenne 2012/19/CE sur les déchets des équipements électriques et électroniques (DEEE).



Les déchets des équipements électriques et électroniques (DEEE) contiennent des substances polluantes (ce qui peut entraîner des conséquences négatives pour l'environnement) et des composants de base (qui peuvent être réutilisés). Il est important de traiter ce type de déchets de manière appropriée afin de pouvoir éliminer correctement tous les polluants et de recycler les matériaux.

Les particuliers peuvent jouer un rôle important en veillant à ce que les DEEE ne deviennent pas un problème environnemental. Il est essentiel de suivre quelques règles simples :

-Les DEEE ne doivent pas être traités comme les déchets ménagers.

-Les DEEE doivent être remis aux points de collecte enregistrés. Dans de nombreux pays, la collecte des produits gros électroménagers peut être effectuée à domicile.

Dans de nombreux pays, lorsque vous achetez un nouvel appareil, l'ancien peut être retourné au détaillant qui doit collecter gratuitement sur la base un contre un. L'équipement repris doit être équivalent ou bien avoir les mêmes fonctions que le produit acquis.

Service GIAS

- Pour veiller au fonctionnement efficace et sans risque de cet appareil, nous vous recommandons de faire exclusivement appel à un technicien GIAS agréé pour son entretien ou sa réparation éventuelle.

Besoins Électriques

Les sèche-linges sont prévus pour une tension monophasée de 220-240 V, 50 Hz. Vérifiez que la tension nominale du circuit d'alimentation est réglée sur 10 A minimum.

L'électricité peut être extrêmement dangereuse.

Cet appareil doit être mis à la terre.

La prise de courant et la fiche de la machine doivent être du même type.

N'utilisez pas de multi-prises et/ou de rallonges.

La fiche doit être accessible pour débrancher l'appareil une fois qu'il a été installé.

⚠ Vous pourrez être facturé en cas d'appel du service après vente si le problème sur le sèche-linge est causé par une mauvaise installation.

⚠ Si le câble électrique de l'appareil est endommagé, il doit être remplacé par un câble spécifique, qui peut être obtenu UNIQUEMENT via le service des pièces détachées. Il doit être installé par une personne compétente.

⚠ Ne branchez pas la machine et ne l'allumez pas avant que l'installation soit entièrement effectuée. Pour votre sécurité, le sèche-linge doit être correctement installé. Si vous avez un doute quelconque sur l'installation, appeler le service GIAS qui sera apte à vous conseiller.

Ajustement Des Pieds

Lorsque la machine est en place, les pieds doivent être ajustés pour mettre la machine de niveau.

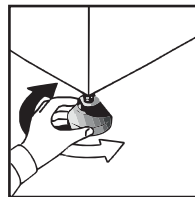

2. KIT TUYAU D'ÉVACUATION: INSTRUCTIONS DE MONTAGE

Afin d'éviter d'avoir à vider le réservoir d'eau après chaque cycle de séchage, l'eau qui est normalement recueillie dans ce même réservoir pendant le cycle le séchage peut être évacuée directement par un tuyau d'évacuation d'eaux usées (le même système de vidange que celui des éviers domestiques).

Les arrêtés municipaux en matière d'évacuation d'eau interdisent la connexion à un égout d'eau de surface. Le système de vidange d'eaux sales doit être placé à proximité du sèche-linge.

Le Kit contient : 1 tuyau et 1 étrier de tuyau.

⚠ ATTENTION ! Avant d'entreprendre tout travail, éteignez le sèche-linge et retirez la prise de l'alimentation électrique secteur.

Installez le Kit Suivant les Instructions:

1. Inclinez lentement l'appareil sur le côté droit.



2. Le tuyau d'évacuation des eaux sales se trouve du côté droit de la machine (voir ci contre). Un tuyau gris est branché sur le raccord sur le côté gauche. A l'aide d'une pince, retirez l'étrier de fixation du tuyau de raccord.

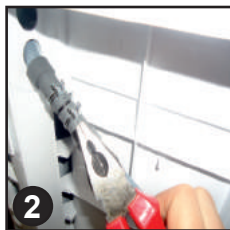

3. Retirez le tuyau du raccord.



4. Attacher le tuyau noir du kit (en utilisant le connecteur et les clips fournis), au tuyau retiré de la connection en pont.

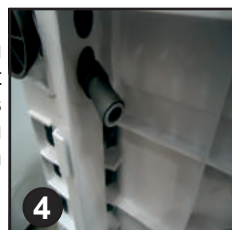

5. Connectez le nouveau tuyau d'évacuation au tuyau des eaux usées.

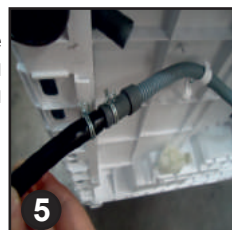

6. Une fois l'appareil en place, vérifiez le bas afin de vous assurer que le nouveau tuyau ne se plie pas en remettant le sèche-linge en position.



Connectez les principaux éléments électriques.

3. PRÉPARATION DE LA CHARGE

Avant d'utiliser le sèche-linge pour la première fois :

- Veuillez lire ce manuel d'instruction en détail.
- Retirez tous les articles qui se trouvent à l'intérieur du tambour.
- Essuyez l'intérieur du tambour et de la porte avec un chiffon humide pour éliminer la poussière éventuelle qui aurait pu s'y infiltrer en transit.

Préparation des vêtements

Vérifiez sur les étiquettes comportant les symboles d'entretien que le linge que vous souhaitez sécher convient au séchage en machine.

Vérifiez que toutes les fermetures sont fermées et que les poches sont vides. Mettez les articles à l'envers. Placez les vêtements en vrac dans le tambour en veillant à ce qu'ils ne s'emmêlent pas les uns avec les autres.

Ne séchez pas en machine :

Soie, nylon, broderies délicates, textiles avec fibres métalliques, textiles avec PVC ou bandes de cuir.

⚠ IMPORTANT: ne séchez pas de textiles qui ont été traités avec un produit de nettoyage à sec ou contenant du caoutchouc (risque de départ de feu ou d'explosion)

Durant les 15 dernière minutes du cycle, l'air injecté à l'intérieur du tambour est toujours frais.

Économie d'énergie

Ne mettez que du linge essoré en machine ou à la main dans le sèche-linge. Plus le linge est sec, plus le temps de séchage sera court, ce qui économisera de l'énergie.

TOUJOURS

- Essayez de sécher le poids de linge maximum pour économiser du temps et de l'électricité.
- Vérifiez que le filtre est propre avant chaque cycle de séchage.





JAMAIS

- Ne dépassez pas le poids maximum pour ne pas gaspiller du temps ou de l'électricité.
- Ne mettez pas d'articles dégoulinant d'eau dans le sèche-linge pour ne pas endommager l'appareil.

Triez la charge comme suit :

- **Par symbole de soin d'entretien**

Vous les trouverez sur le col ou la couture intérieure :

-  Convient pour séchage en machine.
-  Séchage à haute température.
-  Séchage à basse température uniquement.
-  Ne pas sécher pas en machine.

Si le vêtement ne comporte aucune étiquette de conseils de lavage, considérez qu'il ne convient pas pour le séchage en machine.

- **Par quantité et épaisseur**

Lorsque la charge est plus importante que la capacité du sèche-linge, séparez les vêtements selon leur épaisseur (ex : des serviettes, des sous-vêtements fins).

- **Par type de tissu**

Coton/toile de lin : Serviettes, jersey en coton, linge de lit ou de table.

Synthétiques : Chemisiers, chemises, blouses etc.

en polyester ou polyamide, ainsi que pour les mélanges de coton/synthétique.

- **Par degré de séchage**

Triez selon : sec pour repassage, sec pour rangement, etc. Pour les articles délicats, appuyez sur le bouton **Séchage Délicat** pour sélectionner une température de séchage basse.

⚠ Ne surchargez pas le tambour ; lorsqu'ils sont mouillés, les grands articles peuvent dépasser le poids maximal admissible (ex : sacs de couchage, couettes).

4. NETTOYAGE ET ENTRETIEN DE ROUTINE

Nettoyage du sèche-linge

- Nettoyez le filtre et videz le réservoir d'eau après chaque cycle de séchage.
- Nettoyez le condenseur à intervalles réguliers.
- Après chaque période d'utilisation, essuyez l'intérieur du tambour et laissez la porte ouverte pendant un moment pour qu'il puisse sécher grâce à la circulation d'air.
- Essuyez l'extérieur de la machine et la porte avec un chiffon doux.
- **N'UTILISEZ PAS** de tampons ou d'agents de nettoyage abrasifs.

- Pour empêcher que la porte n'adhère ou que les peluches s'accumulent, nettoyez après chaque fin de cycle la surface intérieure et le joint de la porte avec un chiffon humide.

⚠ ATTENTION! Il est possible que le tambour, la porte et la charge soient très chauds.

⚠ IMPORTANT: toujours éteindre et débrancher la prise avant de nettoyer l'appareil

⚠ Pour les données électriques, veuillez vous référer à l'étiquette de classification sur le devant de l'appareil (avec la porte ouverte)

5. RÉSERVOIR D'EAU

L'eau éliminée lors du cycle de séchage est collectée dans un bac à condensation situé à l'intérieur de la porte du sèche-linge.

Lorsque le bac est plein, le voyant lumineux  s'allume sur le bandeau de commandes. Il signale alors qu'il faut vider le bac. Toutefois, il est conseillé de vider le bac après chaque cycle de séchage.

NOTE : Lors des premiers cycles, lorsque le sèche-linge est neuf, il n'y a que très peu d'eau qui est récupérée car le réservoir intérieur est rempli en premier.

Pour retirer le réservoir d'eau de la porte

1. Retirer doucement le bac de récupération d'eau en tenant la poignée. **(A)** Lorsqu'il est plein, le bac de récupération d'eau pèse environ 6 kg.

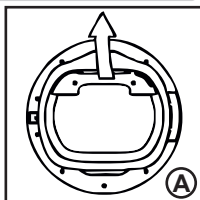

2. Penchez le bac de récupération d'eau pour vider l'eau

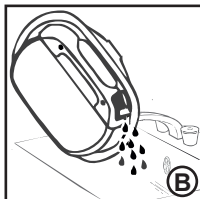

Lorsque le bac est vide, le replacer comme montré; **(C)** commencez par insérer la base du bac dans la position montrée **(1)** puis placer doucement le dessus du bac en position **(2)**

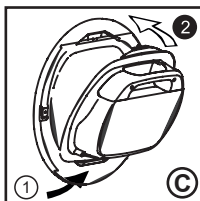

3. Appuyez sur le bouton  pour redémarrer le cycle.

Note: Ne pas ouvrir la porte durant les programmes automatiques afin d'obtenir un séchage performant

Pour retirer le réservoir d'eau du bas

1. Tirez doucement le bas de la plaque de protection pour la décrocher du sèche-linge. La section supérieure peut être ôtée de ses charnières pour permettre le retrait total de la plaque de protection. **(A)**

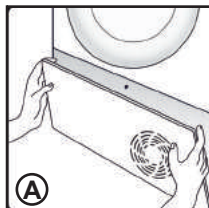

2. Tirez fermement sur la poignée et faites glisser le réservoir d'eau en dehors du sèche-linge. **(B)**

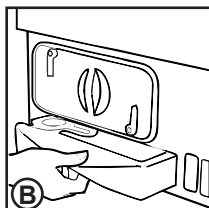

Tenez-le fermement des deux mains. **(C)** Lorsque le bac est plein, il pèse environ 4 kg.

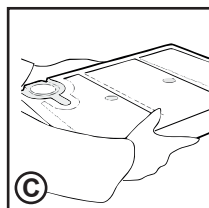

3. Ouvrez le couvercle qui se trouve sur le dessus du bac et videz l'eau.

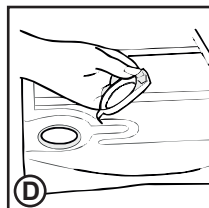

4. Refermez le couvercle et glissez le bac de récupération de l'eau en place. **(D) PUSSEZ-LE FERMEMENT EN PLACE.**

5. Remettez la plaque de protection en place en engageant les charnières du haut et en enclenchant les attaches inférieures en place.

6. PORTE et FILTRE

Tirez sur la poignée pour ouvrir la porte.
Pour remettre le sèche-linge en marche, fermez la porte et appuyez ►|||.

⚠ Attention! Lorsque le sèche-linge est en fonctionnement la porte peut être TRES CHAUDE

Filter

IMPORTANT: Pour garder une efficacité constante du sèche-linge, vérifiez que le filtre soit propre avant chaque cycle de séchage

Ne pas utiliser le sèche-linge sans le filtre. Un filtre encrassé peut augmenter la durée de séchage et causer des dégâts qui peuvent entraîner des coûts de réparation importants.

1. Tirez le filtre vers le haut.

2. Ouvrez le filtre, comme illustré.

3. Retirez doucement les peluches à l'aide d'une brosse douce ou du bout des doigts.

4. Réenclenchez le filtre et remettez-le en place.

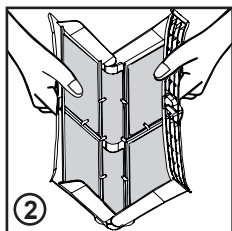
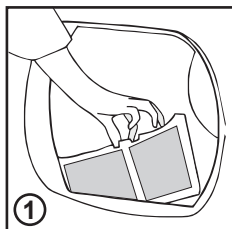

Indicateur Entretien Filtre

🌐 Vérifiez et nettoyez le filtre situé dans la porte ainsi que le condenseur situé derrière la plaque de protection, en bas du sèche-linge.

Si le linge n'est pas sec, vérifiez que le filtre ne soit pas encrassé.

⚠ SI VOUS NETTOYEZ LE FILTRE SOUS L'EAU, N'OUBLIEZ PAS DE LE SECHER

⚠ ATTENTION! Si vous ouvrez la porte en cours de cycle, avant que le cycle de refroidissement n'ait eu lieu, la poignée peut être chaude. Veuillez faire attention en manipulant la porte et en sortant le bac de récupération d'eau pendant le cycle

Pour Retirer Le Condenseur

1. Retirez la plaque de protection

2. Tournez les deux leviers de blocage dans le sens contraire des aiguilles d'une montre et retirez le condenseur.

3. Tirez l'ensemble du condenseur vers l'extérieur.

4. Retirez doucement la poussière ou les peluches avec un chiffon, puis lavez-le en le tenant sous un robinet d'eau pour que l'eau coule entre les plaques afin d'enlever la poussière ou les peluches éventuelles.

5. Vérifiez la position du joint après le nettoyage.

6. Remettez correctement le condenseur en place (en suivant la flèche) en le poussant fermement. Bloquez les deux leviers en position en les tournant dans le sens des aiguilles d'une montre. Repositionnez le joint dans la gorge si il est mal aligné.

7. Remettez la plaque de protection en place.

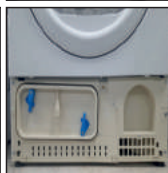
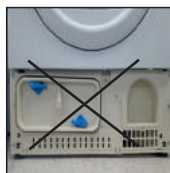

7. COMMANDES ET INDICATEURS

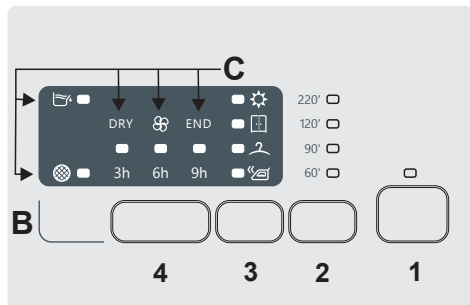
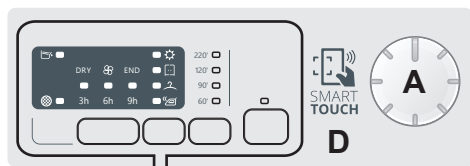

A-Sélecteur de cycle -

La manette de sélection des programmes est bi-directionnelle. Pour annuler la sélection ou éteindre le sèche-linge, tournez la manette de sélection sur ARRET.

B-Boutons -

1.Démarrer-Pause

Pour démarrer ou suspendre le programme sélectionné.

2.Sélection de la durée du cycle

Il est possible de changer la durée d'un cycle automatique à programmé, jusqu'à 3 minute après le début du cycle. Après cette manipulation, afin de re-paramétrer le séchage en mode automatique, il est nécessaire d'éteindre le sèche-linge.

En cas d'erreur, toutes les LED clignotent rapidement 3 fois.

3.Sélection du niveau de séchage

Permet de sélectionner le niveau de séchage: cette option est paramétrable jusqu'à 5 minutes après le début du cycle:

- **Prêt à repasser:** garde les vêtements humides pour faciliter le repassage

- **Prêt à suspendre:** les vêtements sont prêt à être accrochés sur un cintre

- **Prêt à ranger:** les vêtements peuvent être rangés directement en penderie

- **Extra sec:** pour avoir un résultat de séchage complet, idéal pour les charges

pleines Cette machine est équipée de la fonction "Drying Manager". Sur les cycles automatiques, chaque degré de séchage est indiqué par un voyant lumineux clignotant qui permet de connaître le niveau de séchage atteint. En cas d'erreur, toutes les LED clignotent rapidement 3 fois.

4. Départ différé

Pour différer le départ du programme de 3h, 6h ou 9h. Ouverture du hublot avec un départ différé programmé : après la fermeture du hublot, appuyez de nouveau sur le bouton démarrage pour reprendre le décompte du temps restant.

C-Leds

Bac de récupération d'eau - Une LED s'allume lorsque le bac de récupération d'eau doit être vidé

Nettoyage des filtres - Une LED s'allume lorsque les filtres doivent être nettoyés (filtres de porte et du bas)

Ces LEDS s'allument pour indiquer la phase de séchage:

- **SECHAGE:** S'allume lorsque le cycle de séchage est en cours.

- : S'allume pendant le cycle de refroidissement.

- **FIN:** S'allume lorsque le cycle est terminé.

D-

Zone ONE TOUCH - Appuyez sur le bouton DEMARRER/PAUSE et positionnez la manette sur le programme Touch. Cette manipulation permet de lancer directement un programme téléchargé en amont. (Pour télécharger de nouveaux programmes sur l'application, voir la notice d'utilisation)



APPAREL CARE

Le cycle de séchage Laine de cette machine a été approuvé par The Woolmark Company pour le séchage des produits en laine lavables en machine, à condition que les produits soient lavés et séchés selon les instructions données sur l'étiquette du vêtement et celles émises par le fabricant de cette machine. M1524.

Au Royaume-Uni, en Irlande, à Hong Kong et en Inde la marque Woolmark est une marque de certification.

Poids De Séchage Maximum

Coton	Capacité max. déclarée
Synthétiques ou Délicats	Max.4 Kg

Guide De Séchage

Le cycle normatif COTON ECO (☐) est le plus économe et le plus approprié pour le séchage des textiles cotons. Le tableau sur la dernière page vous montre les durées et la consommation approximative des principaux programmes de séchage.

Capacité (en tant qu'étiquette énergétique)	6 kg	7 kg	8 kg	9 kg / 10 kg
Consommation d'électricité en mode éteint	0,40 W	0,40 W	0,40 W	0,40 W
Consommation d'électricité en mode veille	0,75 W	0,75 W	0,75 W	0,75 W

Spécifications Techniques

Capacité du tambour	115
Charge maximale	Se reporter à l'étiquette énergétique
Hauteur	85 cm
Largeur	60 cm
Profondeur	60 cm
Étiquette d'énergie	Se reporter à l'étiquette énergétique

Information pour le laboratoire de test

EN 61121 Programme à utiliser

-COTON EXTRA SEC	☐ COTON OU ☐
-COTON PRÊT À REPASSER	COTON OU BLANC
-TEXTILE DELICAT	-DELICATS OU SYNTHETIQUES

La durée réelle du cycle dépend du niveau d'humidité du linge en sortie d'essorage, du type de linge, de la charge, de la propreté des filtres et de la température ambiante















FONCTIONNEMENT

- Ouvrez la porte et chargez le linge dans le tambour. Vérifiez qu'aucun vêtement n'entrave la fermeture de la porte.
- Fermez doucement la porte en la poussant jusqu'à ce que vous entendiez un clic.
- Tournez le sélecteur de programme et choisissez le programme de séchage souhaité (consultez le guide de programmation pour de plus amples détails)
- Appuyez sur le bouton Le sèche-linge démarre automatiquement et le voyant situé au dessus du bouton s'allume.
- Si vous ouvrez la porte pendant le cycle de séchage pour vérifier le linge, il est nécessaire d'appuyer sur le bouton , pour recommencer le séchage une fois la porte refermée.
- Lorsque le cycle est presque terminé, la phase de ventilation à froid commence. Les vêtements sont séchés avec de l'air froid afin de les refroidir.
- Lorsque le programme est terminé, le voyant END s'allume sur le bandeau de commande.
- A la fin du cycle, le tambour continuera à tourner de manière intermittente afin de minimiser les plis. Cette opération continuera jusqu'à ce que l'appareil soit éteint ou que la porte soit ouverte.

Ne pas ouvrir la porte durant les programmes automatiques afin d'obtenir un séchage performant

FR

8. SÉLECTION DU PROGRAMME

	PROGRAMME	DESCRIPTION DU PROGRAMME	CAPACITE (kg)	TEMPS DE SECHAGE (min)
	Mixtes - Facile à repasser	Un programme adapté au séchage des textiles mixtes. Les plis sont minimisés grâce à une humidité optimale du linge pour faciliter le repassage. Secouer le linge avant séchage.	2	*
	Coton Eco	Programme de séchage normatif économique. Le programme le moins énergivore. Convient aux vêtements en coton et lin.	6	*
	Blanc / Coton	Le cycle adapté au linge en coton ainsi qu'aux tissus spongieux et les serviettes.	MAX	*
	Mix & Dry	Pour sécher tous les différents types de tissus comme le coton, le lin, le mixte, les matières synthétiques.	4	*
	Déliçats	Cycle conçu pour sécher les tissus délicats et synthétiques qui nécessitent un traitement précis et spécifique	4	*
	Chemises	Ce cycle est spécialement dédié au séchage des chemises et minimise les plis grâce aux mouvements spécifiques du tambour. Il est recommandé de sortir le linge directement après la fin du cycle.	2.5	*
	Couleurs	Un cycle délicat spécifique pour sécher les vêtements en coton foncé ou coloré.	4	*
	Bébé coton	Cycle dédié aux vêtements pour bébé qui ont besoin d'être hygiénisés.	4	150'
	Jeans	Cycle dédié aux textiles en jean ou denim. Il est recommandé de mettre les vêtements sur l'envers avant de les sécher.	4	*
	Sport	Cycle pour les vêtements techniques de sport et de fitness. Sèche en douceur et respecte les fibres élastiques en empêchant les plis et la détérioration des textiles.	4	*
	Laine	Grâce à la certification Woolmark, ce programme permet de sécher jusqu'à 1kg de vêtements délicats en laine (environ 3 pulls). Il est conseillé de mettre les vêtements sur l'envers avant de les sécher. La durée du cycle peut varier en fonction des dimensions du linge, du poids de la charge et du niveau d'essorage choisi durant le lavage. A la fin du cycle, les vêtements sont prêts à être portés. Cependant si le textile est plus lourd, les extrémités peuvent être encore humides. Laissez les alors sécher naturellement. Il est recommandé de décharger le linge tout à la fin du cycle. Attention: le feutrage de la laine est irréversible ; ne sécher que les vêtements avec le symbole ("séchage autorisé en sèche-linge"). Ce programme n'est pas conçu pour les vêtements en acrylique.	1	70'
	Rapide 45 min	Programme parfait pour sécher rapidement une charge de linge ne dépassant pas 2Kg. Il est recommandé d'essorer à haute vitesse avant le séchage.	1	*
	Défroissage	Il s'agit d'un cycle chaud qui en seulement 12 minutes aide à détendre les plis.	2.5	12'
	Rafrâichir	Le cycle idéal pour éliminer les mauvaises odeurs et défroisser le linge.	2.5	*
	Smart Touch 	Il s'agit de programmes supplémentaires que vous pouvez télécharger depuis votre Smartphone grâce à l'application Simply-Fi (pour plus d'information voir la partie Smart Touch de la notice). Le programme Auto-nettoyage est installé par défaut pour entretenir votre machine.		

* La durée réelle du cycle dépend du niveau d'humidité du linge en sortie d'essorage, du type de linge, de la charge, de la propreté des filtres et de la température ambiante.

SMART TOUCH

Cet appareil est équipé de la technologie **Smart Touch** qui permet de nouvelles interactions via son application, compatible avec les Smartphones Android équipés de la technologie NFC.

• Téléchargez sur votre smartphone l'application **Candy simply-Fi**.

L'application Candy Simply-Fi est disponible pour les tablettes, smartphones équipés d'IOS et d'Android. Cependant, pour bénéficier de tout le potentiel de la technologie Smart Touch, il est nécessaire de posséder un smartphone équipé d'Android et de la technologie NFC.

Smartphone Android équipé de la technologie NFC	Interaction avec le lave-linge + contenus
Smartphone Android sans la technologie NFC	Contenus uniquement
Tablette Android Sans NFC	Contenus uniquement
iPhone Apple Sans NFC	Contenus uniquement
iPad Apple Sans NFC	Contenus uniquement

Le contrôle et le lancement de cycle de lavage est possible uniquement en étant à proximité du lave-linge. Il n'est pas possible d'effectuer ce type d'opérations depuis une autre pièce.

FONCTIONS

Les principales fonctions disponibles via l'application sont:

- **Assistant vocal SMART** – Un guide qui vous permet de choisir le programme le plus adapté en trois échanges vocaux (type de vêtements, couleur et degré de salissure).
- **Cycles** – Permet de télécharger et de lancer de nouveaux programmes de lavage.

- **Entretien SMART** – Permet de lancer un diagnostic de l'appareil qui vous indiquera les différentes possibilités d'entretien à effectuer.

- **Mes statistiques** – Retrouvez toutes vos consommations énergétiques ainsi que des trucs & astuces pour une utilisation plus efficace de votre appareil.

Retrouvez tous les détails des fonctions Smart Touch dans le mode démo de l'application Simply-Fi ou sur: www.candysmarttouch.com

COMMENT UTILISER SMART TOUCH

PREMIERE UTILISATION – Enregistrement de votre appareil

Entrez dans le menu "Configuration" de votre Smartphone Android et activez la fonction NFC dans sous-menu "Réseaux Sans fil".

Selon le modèle de votre smartphone et de la version Android, le processus d'activation du NFC peut être différent. Référez-vous à la notice de votre Smartphone pour plus de détails.

- Tournez le sélecteur bi-directionnel jusqu'à la position **Smart Touch** pour activer le capteur NFC.
- Lancez l'application simply-Fi, et créez un profile en suivant les instructions données sur le smartphone ou sur le "Guide Rapide" fournit avec l'appareil.

Plus d'informations ainsi qu'un guide et des vidéos pour un enregistrement facile sont disponibles sur: www.candysmarttouch.com/how-to

USAGES FRÉQUENTS

- Lorsque vous souhaitez utiliser votre appareil via votre smartphone, vous devez systématiquement activer le mode Smart Touch en choisissant la position homonyme à l'aide du sélecteur bi-directionnel.
- Assurez-vous d'avoir débloqué l'écran de votre smartphone et que vous avez activé la connectivité NFC. Autrement suivez les indications mentionnées précédemment.
- Si vous souhaitez lancer un cycle de lavage, chargez le tambour, ajoutez votre lessive et fermez la porte.
- Sélectionnez la fonction désirée dans l'application (exemple: lancer un programme, lancer un auto-diagnostic, mettre à jour les statistiques etc.).
- Suivez les instructions indiquées sur votre smartphone. **APPOSEZ** votre smartphone sur le logo Smart Touch lorsque l'application Simply-Fi vous le demande.



- Afin de relancer un cycle de lavage qui a déjà été téléchargé, placez le sélecteur de programme sur la position Smart Touch puis appuyez simultanément sur les boutons DEPART/PAUSE et OPTIONS afin de lancer le programme.

NOTES:

Placer votre smartphone de telle manière à ce que l'antenne, située à l'arrière du téléphone soit proche du logo Smart Touch (cf image ci-dessous).



Si vous ne savez pas où se situe l'antenne NFC sur votre smartphone, faites de lents mouvements circulaires autour du logo Smart Touch jusqu'à ce que l'application Simply-Fi confirme la connexion. Afin de garantir une connexion stable, il est important de GARDER LE SMARTPHONE SUR LE LOGO Smart Touch PENDANT LA PROCÉDURE D'APPAIRAGE ET PENDANT LE PHASES DE SYNCHRONISATION. L'application Simply-Fi vous avertira lorsque vous pourrez retirer votre smartphone du logo Smart Touch.

Des housses de protection épaisses ou des autocollants métalliques peuvent altérer la transmission de données entre le lave-linge et votre smartphone. Si cela est nécessaire, retirez-les.

Le remplacement de certains composants de votre smartphone (coque arrière, batterie etc) par d'autres non certifiés par la marque de votre smartphone peut entraîner un dysfonctionnement de l'antenne NFC altérant l'utilisation de l'application simply-Fi.

La gestion et le contrôle de la machine via l'application est uniquement possible à proximité de l'appareil : Par conséquent, il est impossible d'effectuer des opérations à distance (par exemple: depuis une autre pièce, à l'extérieur de la maison).

PARAMETRES SANS FIL

Paramètres	Spécifications
Sans fil standard	ISO/IEC 14443 Type A and NFC Forum Type 4
Bande de fréquence	13,553-13,567 MHz (centre frequency 13,560 MHz)
Limite du champs magnétique	< 42dBµA/m (à 10 mètres)

Le groupe Candy Hoover Srl déclare que cet appareil répond aux exigences de la Directive  2014/53/EU. Pour recevoir une copie de la déclaration de conformité, veuillez contacter le fabricant : www.candy-group.com

9. DÉPISTAGE DE PANNES

UNIQUEMENT POUR LES MODELS SMART TOUCH

Grâce à la fonction Smart Touch de votre application Simply-Fi, vous pouvez à n'importe quel moment vérifier le bon fonctionnement de votre lave-linge. Vous devez avoir un smartphone équipé de la technologie NFC. Plus d'informations sont disponibles sur l'application.

Si l'affichage de votre lave-linge montre une erreur (à l'aide d'un code ou en clignotant) vous pouvez lancer l'application et approcher votre smartphone du bandeau du lave-linge. Vous pouvez dès lors lancer un auto-diagnostic pour résoudre le problème.

Qu'est-ce qui peut être à l'origine de...

Défauts que vous pouvez rectifier vous-même

Avant d'appeler le service GIAS pour obtenir des conseils, veuillez suivre la liste des vérifications ci-dessous. L'intervention sera facturée si la machine fonctionne correctement ou si elle a été installée ou utilisée de manière incorrecte. Si le problème persiste alors que vous avez terminé les vérifications recommandées, veuillez appeler le service GIAS qui pourra peut-être vous aider par téléphone.

Le temps restant affiché peut varier pendant le cycle de séchage. Le temps est constamment ajusté au cours du cycle afin de donner la meilleure estimation possible. Le fait que le temps restant augmente ou diminue pendant le cycle est normal.



La période de séchage est trop longue/les vêtements ne sont pas suffisamment secs...

- Avez-vous sélectionné le temps de séchage/le programme qui convient ?
- Les vêtements étaient-ils trop mouillés ? Les vêtements avaient-ils été adéquatement essorés en machine ou à la main ?
- Le filtre doit-il être nettoyé ?
- Faut-il nettoyer le condenseur ?
- Le sèche-linge est-il surchargé ?
- Les entrées, sorties et la base du sèche-linge sont-elles libres d'obstructions ?
- Avez-vous sélectionné le bouton **Séchage Délicat** au cours d'un cycle précédent ?

Le sèche-linge ne fonctionne pas...

- Le sèche-linge est-il branché sur une alimentation électrique adéquate ? Vérifiez à l'aide d'un autre appareil, par exemple une lampe de chevet.
- La fiche est-elle bien branchée sur l'alimentation de secteur ?
- Y a-t-il une panne de courant ?
- Le fusible a-t-il sauté ?
- La porte est-elle bien fermée ?
- Le sèche-linge est-il en position de marche, au niveau du courant de secteur et de la machine ?
- La période de séchage ou le programme a-t-il été sélectionné ?
- La machine a-t-elle été remise en marche après l'ouverture de la porte ?
- Le sèche-linge s'est-il arrêté parce que le réservoir d'eau est plein et qu'il faut le vider ?

Le sèche-linge est bruyant...

- Arrêtez le sèche-linge et contactez le service GIAS pour obtenir des conseils. L'indicateur  est allumé...
- Le filtre doit-il être nettoyé ?
- Faut-il nettoyer le condenseur ? L'indicateur  est allumé...
- Le réservoir d'eau doit-il être vidé ?

SERVICE CLIENTÈLE

En cas de problème persistant même après avoir effectué toutes les inspections recommandées, veuillez contacter le Service. Il pourra vous aider par téléphone ou organiser la visite d'un technicien, en vertu des conditions de votre garantie.

Cependant, vous serez facturé dans l'un des cas suivants :

- Si la machine est en bon état de marche.
- Si la machine n'a pas été installée conformément aux instructions d'installation.
- Si la machine a été utilisée incorrectement.

Pièces De Rechange

Utilisez toujours des pièces de rechange du fabricant, disponibles auprès du service GIAS.

Service GIAS

Pour les entretiens et les réparations, contactez votre technicien local du service GIAS.

Le constructeur décline toute responsabilité en cas d'erreurs d'impression dans le présent document. Le constructeur se réserve le droit d'apporter les modifications nécessaires à ses produits sans en changer les caractéristiques de base.

Index

Bitte lesen Sie diese Anleitung sorgfältig durch und richten Sie sich bei der Bedienung der Wäschetrockner an die Anleitung. Dieses Handbuch enthält wichtige Hinweise für die sichere Installation, Anwendung und Wartung sowie einige nützliche Hinweise für optimale Ergebnisse beim Gebrauch Ihrer Maschine. Heben Sie diese Dokumentation an einem sicheren Ort auf, um jederzeit wieder darauf zurückgreifen zu können bzw. um sie an zukünftige Besitzer weitergeben zu können

Zum Lieferumfang Ihrer Waschmaschine gehören folgende Dokumentation und Zusatzteile:

- Bedienungsanleitung
- Garantieschein
- Energieeffizienzklasse

Mit der Anbringung des -Zeichens am Gerät zeigen wir an, dass wir sämtliche für dieses Produkt geltenden und notwendigen europäischen Sicherheits-, Gesundheits- und Umweltstandards einhalten und hierfür haftbar sind.



Kontrollieren Sie, ob die Maschine durch den Transport beschädigt wurde. Falls dies der Fall ist, wenden Sie sich an den GLASService. Die Sicherheit des Geräts kann beeinträchtigt werden, wenn Sie sich nicht an diese Sicherheitshinweise halten. Falls ein Problem mit Ihrer Maschine durch Zweckentfremdung verursacht wird, müssen Sie Reparaturarbeiten möglicherweise selbst bezahlen.

1. SICHERHEITSHINWEISE
2. ABLAUFSET – MONTAGEANLEITUNG
3. VORBEREITUNG DER FÜLLUNG
4. REINIGUNG UND ROUTINEWARTUNGEN
5. WASSERTANK
6. TÜR und SIEB
7. SCHALTERBLENDE UND ANZEIGEN
8. AUSWÄHLEN DES PROGRAMMS
9. TROUBLESHOOTING KUNDENDIENST

1. SICHERHEITSHINWEISE

- Kinder unter 8 Jahren sowie Personen, die aufgrund ihrer physischen, sensorischen oder geistigen Fähigkeiten oder ihrer Unerfahrenheit oder Unkenntnis nicht in der Lage sind, die Wäschetrockner sicher zu bedienen, dürfen die Wäschetrockner nicht ohne Aufsicht oder Anweisung durch eine verantwortliche Person benutzen, sich in der Nähe aufhalten oder das Gerät saubermachen.

Kinder sollten nicht mit dem Gerät spielen. Reinigung und Benutzerwartung sollten nicht von Kindern ohne Einführung, ausgeführt werden.

- Dieses Gerät ist ausschließlich für den Haushaltsgebrauch konzipiert bzw. für den haushaltsnahen Gebrauch, wie z.B:

-Teeküchen für das Personal von Büros, Geschäften oder ähnlichen Arbeitsbereichen;

- Ferienhäuser;

- Gäste von Hotels, Motels und anderen Wohneinrichtungen;

- G ä s t e v o n Apartments/Ferienwohnungen, Bed and Breakfast Einrichtungen

Eine andere Nutzung als die normale Haushaltsnutzung, wie z.B. gewerbliche oder professionelle Nutzung durch Fachpersonal, ist auch im Falle

der oben erwähnten Einrichtungen ausgeschlossen.

Sollte das Gerät entgegen diesen Vorschriften betrieben werden, kann dies die Lebensdauer des Gerätes beeinträchtigen und den Garantieanspruch gegenüber dem Hersteller verirken.

Eventuelle Schäden am Gerät oder andere Schäden oder Verluste, die durch eine nicht haushaltsnahe Nutzung hervorgerufen werden sollten (selbst wenn sie in einem Haushalt erfolgen), werden, so weit vom Gesetz ermöglicht, vom Hersteller nicht anerkannt.

• **WARNUNG**

Zweckentfremdung des Trockners kann zu Brandgefahr führen.

- Diese Maschine dient als Haushaltsgerät ausschließlich zum Trocknen von Haushaltstextilien und Kleidungsstücken.

- Verwenden Sie dieses Gerät nur für die vorgesehenen Zwecke gemäß der Anleitung. Lesen Sie die Gebrauchsanleitung sorgfältig durch, bevor Sie das Gerät in Betrieb nehmen.

- Berühren Sie das Gerät nicht mit feuchten oder nassen Händen oder Füßen.

- Lehnen Sie sich nicht gegen die Tür, wenn Sie die Maschine beladen, und fassen Sie die Maschine nicht an der Tür, wenn Sie sie hochheben oder verschieben.
- Lassen Sie Kinder nicht mit der Maschine oder den Schaltern spielen.
- **WARNUNG** Verwenden Sie das Produkt nicht, wenn das Flusensieb nicht richtig eingebaut oder beschädigt ist; Flusen könnten Feuer fangen.
- **WARNUNG** An der Stelle, an der sich das Symbol für heiße Flächen befindet , kann die Temperatur während des Trocknerbetriebs auf über 60°C steigen.
- Ziehen Sie den Stecker aus der Steckdose! Ziehen Sie vor dem Reinigen des Geräts immer den Stecker heraus!
- Fusseln und Flusen dürfen sich nicht auf dem Fußboden im Bereich um die Maschine ansammeln.
- Die Trommel in dem Gerät kann sehr heiß werden. Lassen Sie den Trockner stets vollständig bis zum Ende der Abkühlphase laufen, bevor Sie die Wäsche herausnehmen.
- Verwenden Sie die Maschine bei vermuteten Störungen nicht weiter
- Max. füllmenge (Mischwäsche): s. Energielabel

Installation

- Verwenden Sie keine Adapter, Mehrfachsteckdosen und/oder Verlängerungskabel.
- Stellen Sie den Trockner nie in der Nähe von Vorhängen auf. Achten Sie darauf, dass keine Gegenstände hinter den Trockner fallen oder sich dort ansammeln können.
- Das Gerät darf nicht hinter einer verschließbaren Tür, einer Schiebetür oder einer Tür mit Scharnier an der dem Trockner entgegengesetzten Seite installiert werden.

Die Wäsche

- Trocknen Sie keine ungewaschenen Gegenstände im Trockner.
- **WARNUNG AUF KEINEN FALL** Stoffe in der Maschine trocknen, die mit chemischen Reinigungsmitteln behandelt wurden.
- **WARNUNG** Wenn Schaumgummimaterialien heiß werden, können sie sich unter bestimmten Bedingungen plötzlich entzünden. Gegenstände wie Schaumgummi (Latexschaumstoff), Duschhauben, wasserabweisende Textilien, mit Gummi verstärkte Produkte sowie Kleidungsstücke oder Kissen- mit Schaumstoffpolster sind für den Wäschetrockner **NICHT GEEIGNET**.
- Sehen Sie immer auf den Pflegeetiketten nach, ob das Material für das Trocknen geeignet ist.
- Textilien vor dem Einfüllen in den Trockner erst schleudern oder gründlich auswringen. Füllen Sie **KEINE** tropfnassen Textilien in den Trockner.
- Feuerzeuge und Streichhölzer unbedingt aus den Taschen entfernen und **AUF KEINEN FALL** mit feuergefährlichen Flüssigkeiten in der Nähe der Maschine hantieren.
- **KEINE** Vorhänge aus Glasfasermaterial in die Maschine füllen. Kommen andere Textilien mit Glasfasern in Berührung, so kann dies zu Hautreizungen führen.
- Gegenstände, die mit Substanzen wie Speiseöl, Azeton, Alkohol, Benzin, Kerosin, Fleckenentferner, Terpentin, Wachsen und Wachsentsferner getränkt sind, sollten mit einer zusätzlichen Menge Waschpulver in heißem Wasser gewaschen werden, bevor sie im Trockner getrocknet werden.
- Weichspüler oder ähnliche Produkte sollten wie in der Gebrauchsanleitung des Weichspülers angegeben verwendet werden.

Entlüftung

In dem Raum, in dem sich der Trockner befindet, muss eine ausreichende Entlüftung vorhanden sein, um zu verhindern, dass Gase aus der Verbrennung anderer Brennstoffe, zum Beispiel offene Feuer, während des Trocknerbetriebs in den Raum gesogen werden.

Hinweis zur Aufstellung des

- Gerätes an Wänden oder in Nischen
- Der Mindestabstand zwischen Gerät und sämtlichen angrenzenden Oberflächen beträgt 12 mm. Die Luftzufuhr- und Auslassöffnungen müssen immer großräumig freigehalten werden. Den Platz

zwischen Geräteunterseite und Boden ebenfalls rundum freihalten.

- Die Abluft darf nicht in einen Kaminschacht geleitet werden, der für das Ableiten von Rauch aus der Verbrennung von Gas oder anderen Brennstoffen verwendet wird.
- Prüfen Sie regelmäßig die reibungslose Luftzirkulation im Trockner.
- Bitte alle Filter regelmäßig prüfen und ggf. reinigen.
- Bei der Aufstellung als Wasch-/Trockensäule muß aus Sicherheitsgründen ein geeigneter Zwischenbaurahmen mit den folgenden Eigenschaften verwendet werden.
- Originalzwischenbaurahmen (35100019): für Waschmaschinen mit einer Tiefe von mindestens 49 cm
- Originalzwischenbaurahmen (35100120): für Waschmaschinen mit einer Tiefe von mindestens 51 cm
- Die vorgenannten Originalzwischenbaurahmen sind über Ihren Händler bzw. unseren Kundendienst zu beziehen. Hinweise zur Anbringung finden Sie in der dem Verpackungsinhalt beigefügten Anleitung. Die Verwendung von generischen Zwischenbaurahmen ist bei ggf. eingeschränkter Funktionsweise ebenfalls möglich.
- Achten Sie darauf, dass keine Gegenstände zwischen beiden Seitenteilen und der Rückseite

des Trockners herunterfallen und sich dort ansammeln, da hierdurch die Ansaug- und Abluftanschlüsse blockiert werden können.

Der Trockner darf **AUF KEINEN FALL** in der unmittelbaren Nähe von Vorhängen aufgestellt werden.

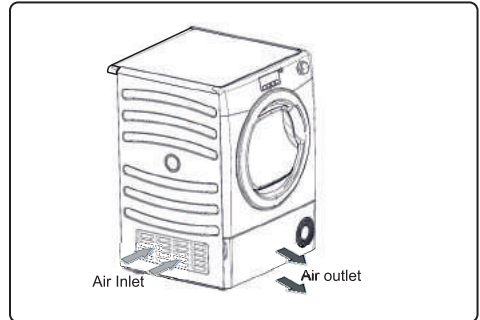

⚠ Bitte das Gerät keinesfalls in einem Raum mit zu niedriger Raumtemperatur, außerhalb geschlossener Räume oder im Freien in Betrieb nehmen. Bei diesen Umgebungsbedingungen ist der ordnungsgemäße Betrieb des Gerätes nicht gewährleistet bzw. das Gerät könnte Schaden nehmen (Flüssigkeiten im Hydraulikkreislauf können zu zäh werden oder gar einfrieren und dadurch Bauteile wie Ventile oder Schläuche beschädigt werden). Die Raumtemperatur sollte immer im Bereich zwischen $+2^{\circ}\text{C}$ und $+35^{\circ}\text{C}$ liegen. Im Temperaturbereich zwischen $+2^{\circ}\text{C}$ und $+15^{\circ}\text{C}$ könnte sich Kondenswasser am Gerät oder im Raum bilden.

Umweltschutz

- Das gesamte Verpackungsmaterial besteht aus umwelt-freundlichen, wiederverwertbaren Materialien. Bitte helfen Sie mit, diese umwelt-freundlich zu entsorgen. Ihre Stadtverwaltung kann Sie über Entsorgungsmöglichkeiten informieren.
- Ziehen Sie den Stecker aus der Steckdose, zerschneiden Sie das Netzkabel und werfen Sie Netzkabel und Netzstecker getrennt in den Müll, bevor Sie Ihren alten Trockner entsorgen. Zerstören Sie Scharniere und die Türverriegelung, damit sich Kinder nicht versehentlich in der Waschmaschine einsperren können.

Europäische Vorschrift 2012/19/EU

Dieses Gerät ist entsprechend der europäischen Richtlinie 2012/19/EU als elektrisches / elektronisches Altgerät (WEEE) gekennzeichnet.



Elektrische und elektronische Altgeräte enthalten vielfach noch wertvolle Materialien. Sie enthalten aber auch schädliche Stoffe, die für ihre Funktion und Sicherheit notwendig waren. Im Restmüll oder bei falscher Behandlung können diese der menschlichen Gesundheit und der Umwelt schaden. Es ist daher sehr wichtig, dass elektrische und elektronische Altgeräte (WEEE) einer speziellen Verwertung zugeführt werden, damit die schädlichen Stoffe ordnungsgemäß entfernt und entsorgt werden bzw. wertvolle Rohstoffe der Wiederverwertung zugeführt werden können.

Sie können mit der Beachtung der folgenden simplen Hinweise einen wichtigen Beitrag dazu leisten, dass elektrische und elektronische Altgeräte (WEEE) der menschlichen Gesundheit und der Umwelt nicht schaden:

- Elektrische- und elektronische Altgeräte (WEEE) sollten keinesfalls wie Rest- oder Haushaltsmüll behandelt werden.

- Nutzen Sie stattdessen die an Ihrem Wohnort eingerichteten kommunalen oder gewerblichen Sammelstellen zur Rückgabe und Verwertung elektrischer und elektronischer Altgeräte (WEEE). Informieren Sie sich, ob ggf. in Ihrem Land bzw. Ihrer Region für große/sperrige elektrische und elektronische Altgeräte (WEEE) eine Abholung angeboten wird. Sorgen Sie in jedem Falle dafür, dass Ihr Altgerät bis zum Abtransport kindersicher aufbewahrt wird.

In einigen Ländern sind Händler unterbestimmten Voraussetzungen beim Gerätereukauf auch zur Rücknahme des Altgerätes verpflichtet, wenn das Altgerät dem neuen Fabrikat in der Funktion entspricht.

GIAS Service

- Um einen sicheren und einwandfreien Betrieb dieses Geräts zu gewährleisten, empfehlen wir, alle Wartungs- und Reparaturarbeiten nur von einem zugelassenen GIAS Kundendiensttechniker durchführen zu lassen.

Electrical Requirements

Dieser Trockner ist für eine Netzspannung von 220-240 V und 50 Hz (Einphasenstrom) ausgelegt. Stellen Sie sicher, dass der Stromkreis eine Nennleistung von 10A hat.

Strom kann lebensgefährlich sein.

Dieses Gerät muss an eine geerdete Steckdose mit Schutzkontakt angeschlossen werden.

Die Steckdose und der Stecker am Gerät müssen vom selben Typ sein.

Verwenden Sie keine Mehrfachstecker und/oder Verlängerungskabel.

Der Stecker sollte so angebracht werden, dass er nach der Installation des Geräts leicht aus der Steckdose zu ziehen ist.

⚠ Ein Service-Anruf kann Ihnen in Rechnung gestellt werden, falls ein Problem mit Ihrer Maschine durch eine inkorrekte Installation verursacht wurde.

⚠ Falls das Stromkabel dieses Geräts beschädigt ist, muss es durch ein spezielles Kabel ersetzt werden, das Sie NUR vom Ersatzteil-Service erhalten. Es muss von einem Fachmann installiert werden.

⚠ Schließen Sie die Maschine nicht an die Netzstromversorgung an und schalten Sie sie nicht ein, bevor die Installation abgeschlossen ist. Zu Ihrer Sicherheit muss dieser Trockner ordnungsgemäß installiert werden. Falls Sie Zweifel haben, rufen Sie den GIAS-Service an, um Ratschläge einzuholen.

Einstellen der Füße

Sobald sich die Maschine am endgültigen Ort befindet, sollten die Füße so eingestellt werden, dass die Maschine eben steht.

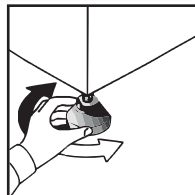

2. ABLAUFSET – MONTAGEANLEITUNG

Damit der Kondenswasserbehälter nicht nach jeder Nutzung des Gerätes geleert werden muß, kann das Wasser auch über ein Ablaufset (optionales Zubehör) direkt in den Hausabwasseranschluß (normaler Hausabwasseranschluß, wie etwa der der Spüle) abgeleitet werden. Eine Ableitung des Wassers ohne festen Anschluß (etwa in eine Sickergruße) ist nicht möglich.

Der Abwasseranschluß sollte sich in der Nähe des Wäschetrockners befinden (max. Entfernung = Länge des im Set gelieferten Standardschlauchs, eine Verlängerung ist nicht möglich) Das Ablaufset besteht aus folgenden Komponenten: 1 Schlauch sowie 1 Zubehörtel zum Schließen eines verbeibenden Schlauchs.

⚠ ACHTUNG! Bitte unbedingt das Gerät abschalten und den Stecker vom Stromnetz trennen, bevor Sie mit den nachfolgend beschriebenen Montageschritten beginnen.

Bitte das Kondenswasserablaufset wie Folgt Montieren:

1. Den Trockner vorsichtig nach hinten neigen.



2. Der Anschluß für das Ablaufset befindet sich auf der rechten Seite des Gerätes (s. Abbildung). Ein grauer Schlauch führt dort zu einem Verbindungsstück. Mit Hilfe einer Zange die Fixiersklemme lösen.



3. Den Schlauch vom Verbindungsstück abziehen.



4. Verbinden Sie den schwarzen Schlauch aus dem Montage-Kit (mittels des mitgelieferten Anschlusses und den Rohrschellen) mit dem von der Brückenverbindung entfernten Schlauch.

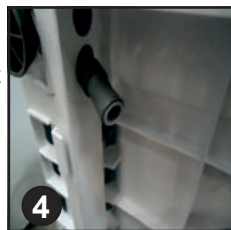

5. Schließen Sie den neuen Ablaufschlauch an die Abwasserleitung an.



6. Wenn die Maschine aufgestellt ist, überprüfen Sie die Unterseite, um sicherzustellen, dass der neue Schlauch nicht geknickt wird, wenn der Trockner in seine Position geschoben wird.



Stellen Sie die Netzstromversorgung her.

3. VORBEREITUNG DER FÜLLUNG

Bevor Sie den Trockner das erste Mal benutzen:

- Lesen Sie die Gebrauchsanleitung bitte sorgfältig durch!
- Entfernen Sie alle in der Trommel befindlichen Gegenstände!
- Wischen Sie die Innenseiten der Trommel und Tür mit einem feuchten Tuch aus, um den beim Transport eventuell dort angesammelten Staub zu entfernen.

Vorbereitung der Textilien

Vergewissern Sie sich anhand der Pflegeanleitungssymbole in jedem Wäschestück, dass die Wäsche, die Sie trocknen wollen, für eine Trocknung im Trockner geeignet ist.

Überprüfen Sie, ob alle Verschlüsse zu und die Taschen entleert sind. Wenden Sie die Innenseiten der Textilien nach außen. Füllen Sie die Kleidungsstücke locker in die Trommel, so dass diese sich nicht verheddern.

Nicht Für Den Trockner Geeignet:

Seide, Nylonstrümpfe, empfindliche Stickereien, Stoffe mit metallischen Verzierungen, Kleidungsstücke mit PVC oder Lederbesätzen

! **WICHTIG:** Trocknen Sie keine Produkte, die mit einer chemischen Reinigungsflüssigkeit behandelt wurden und keine Kleidungsstücke aus Gummi (Gefahr eines Brandes oder einer Explosion).

Während der letzten 15 Minuten wird die Wäsche immer mit kalter Luft getrocknet.

Energiesparen

Füllen Sie nur gründlich ausgewrungene oder geschleuderte Wäsche in den Trockner. Je trockener die Wäsche, desto kürzer ist die Trocknungszeit, was sich energiesparend auswirkt.

IMMER

- Es ist wirtschaftlicher, IMMER die maximale Füllmenge zu trocknen.
- Kontrollieren Sie IMMER vor jedem Trocknungsvorgang, ob das Sieb sauber ist.

NIE

- Überschreiten Sie NIE die maximale Füllmenge, denn dies ist zeitaufwendig und Energieverschwendung.
- Füllen Sie AUF KEINEN FALL tropfnasse Kleidungsstücke in den Wäschetrockner; dies kann zu Schäden am Gerät führen.

Sortieren Sie die Füllung folgendermaßen:

- **Anhand der Pflegeanleitungssymbole** Diese finden Sie am Kragen oder der Sauminnenseite:



Für Trockner geeignet.



Im Trockner bei hoher Temperatur.



Im Trockner nur bei geringer Temperatur.



Nicht für den Trockner geeignet.

Falls ein Wäschestück keine Pflegeanleitung hat, muss angenommen werden, dass es nicht für das Trocknen im Trockner geeignet ist.

- **Nach Menge und Volumen**

Ist die Füllmenge größer als das Fassungsvermögen des Trockners, sortieren Sie die Wäsche nach Stoffdicke (trennen Sie z.B. Handtücher von dünner Unterwäsche).

- **Nach Stoffart**

Baumwolle/Leinen: Handtücher, Baumwolljersey, Bett- und Tischwäsche.

Textilien aus Kunstfaser: Blusen, Hemden, Overalls, usw. aus Polyester oder Polyamid und auch Baumwoll/ Synthetikgemische.



Überladen Sie die Trommel nicht, große Teile können, wenn sie nass sind, die maximal zulässige Wäscheladung überschreiten (zum Beispiel Schlafsäcke, Bettdecken).

4. REINIGUNG UND ROUTINEWARTUNGEN

Reinigung des Trockners

- Reinigen Sie nach jedem Trocknungsvorgang das Flusensieb und leeren Sie den Kondenswasser-Behälter.
- Reinigen Sie alle Filter in regelmäßigen Abständen.
- Wischen Sie nach jeder Anwendungsphase die Innenseite der Trommel aus und lassen Sie die Tür einige Zeit offen stehen, damit sie durch die Luftzirkulation getrocknet wird.
- Reinigen Sie die Außenseite der Maschine und der Tür mit einem weichen Tuch.
- AUF KEINEN FALL Scheuerschwämme oder Scheuermittel benutzen.
- Wir empfehlen, dass Sie die Tür, die Türdichtung sowie das Geräteäußere nach jedem Gebrauch kurz mit einem feuchten Tuch reinigen.



! WARNUNG! Trommel, Tür und die Wäsche selbst können sehr heiß sein.



! WICHTIG! Schalten Sie diese Maschine vor dem Reinigen immer aus und ziehen Sie den Netzstecker heraus.



Die Daten für die Elektrik finden Sie auf dem Typenschild auf der Vorderseite der Trocknertrommel (bei geöffneter Tür).

5. WASSERTANK

Das beim Trocknen entstehende Kondenswasser wird im dafür vorgesehenen Behälter in der Tür gesammelt. Wenn der Behälter voll ist, leuchtet die Anzeige 'W' auf und der Behälter MUSS geleert werden. Es wird jedoch empfohlen, den Kondenswasserbehälter nach jedem Trockenvorgang zu leeren.

WICHTIG: Ein geringer Teil des Kondenswassers verbleibt bei den ersten Trockenvorgängen eines Neugerätes im Leitungssystem.

Entfernen des Behälters

1. Ziehen Sie den Wasserbehälter vorsichtig heraus und halten Sie dabei den Griff fest. (A) Wenn der Wasserbehälter voll ist, wiegt er ca. 6 kg.

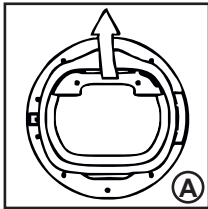

2. Kippen Sie den Wasserbehälter, um das Wasser durch die Ausgussöffnung auszuleeren. (B)

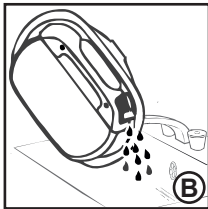

Wenn der Wasserbehälter leer ist, setzen Sie ihn wie dargestellt wieder ein; (C) Bringen Sie zuerst, wie dargestellt, die Unterseite des Behälters in Position (1) und drücken Sie anschließend den oberen Teil vorsichtig in Position (2).

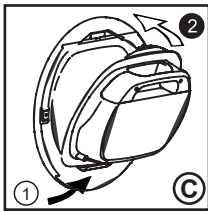

3. Drücken Sie die ► -Taste, um den Zyklus wieder in Gang zu setzen.

Für eine ordnungsgemäße Trocknung öffnen Sie die Tür während der automatisch ablaufenden Programme nicht.

Um Den Behälter Herauszunehmen

1. Ziehen Sie vorsichtig am Boden der Wartungsklappe, bis diese sich aus der Schnappvorrichtung des Trockners herauslöst. Der obere Teil kann dann herausgehängt und die Wartungsklappe vollständig entfernt werden. (A)

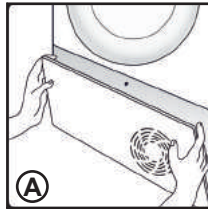

2. Ziehen Sie kräftig am Handgriff und ziehen Sie den Wasserbehälter aus dem Trockner heraus. (B) Halten Sie den Behälter mit beiden Händen. (C) Im gefüllten Zustand wiegt der Kondenswasserbehälter rund 4 kg.

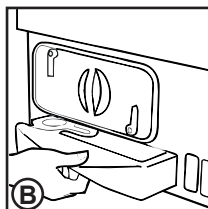

3. Öffnen Sie den Deckel des Behälters und leeren Sie das Wasser aus. (D)

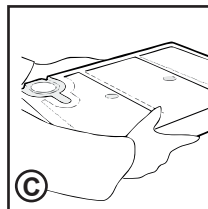

4. Setzen Sie den Deckel wieder auf und schieben Sie den Behälter zurück in die Maschine. (D) SCHIEBEN SIE IHN FEST AN SEINEN PLATZ.

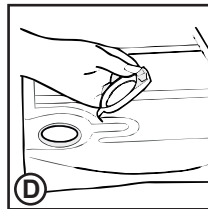

5. Montieren Sie die Wartungsklappe wieder, indem Sie die Scharniere oben ein-klinken und die unteren Clips einschnappen lassen.

6. TÜR und SIEB

Ziehen Sie am Griff, um die Tür zu öffnen.
Um den Trocknungs-vorgang wieder in Gang zu setzen, schließen Sie die Tür und drücken. ▶▶▶

! WARNUNG! Wenn der Wäschetrockner in Betrieb ist, könnten die Trommel und die Tür SEHR HEISS werden.

Sieb

WICHTIG: Damit der Wäschetrockner immer optimale Leistung erbringen kann, überprüfen Sie vor jedem Trocknungsvorgang, ob das Flusensieb sauber ist.

Benutzen Sie den Trockner nicht ohne Filter. Durch verstopfte Filter kann sich die Trocknungsdauer verlängern oder es können Schäden verursacht werden, die kostenpflichtige Reparaturen mit sich ziehen.

1. Ziehen Sie das Sieb nach oben.

2. Öffnen Sie das Sieb wie auf der Abbildung.

3. Entfernen Sie die Flusen sanft mit einer weichen Bürste oder den Fingerspitzen.,

4. Klappen Sie das Sieb zusammen und setzen Sie es wieder an seinen Platz ein.

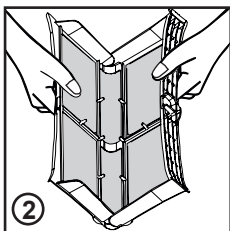
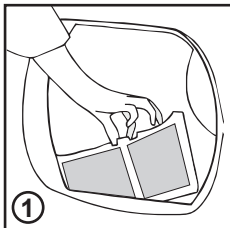

Flusensieb-Anzeige

leuchtet auf, wenn das Sieb gesäubert werden muss.

Wenn die Wäsche nicht trocknet, kontrollieren Sie, ob das Sieb verstopft ist.

! WENN SIE DIE FILTER ZUR REINIGUNG IN WASSER GEBEN, VERGESSEN SIE NICHT, SIE ANSCHLIESSEND ZU TROCKNEN.

! WARNUNG! Wenn Sie die Tür mitten in einem Zyklus öffnen, bevor der Abkühlzyklus beendet ist, könnte der Griff heiß sein. Gehen Sie beim Entleeren des Wasserbehälters während eines Zyklus mit äußerster Vorsicht vor.

Entfernen des Kondensators

1. Entfernen Sie die Wartungsklappe



2. Drehen Sie die zwei Verschlusshebel gegen den Uhrzeiger-sinn und ziehen Sie den Kondensator heraus



3. Ziehen Sie das Kondensator-Teil heraus.



4. Entfernen Sie etwaigen Staub oder Flusen vorsichtig mit einem Tuch, reinigen Sie das Teil danach unter laufendem Wasser, wobei Sie es so drehen, dass das Wasser zur Entfernung von Staub und Flusen zwischen die Platten laufen kann.



5. Bitte überprüfen Sie den korrekten Sitz der Dichtungen nach dem Reinigen und bringen diese ggf. wieder an der dafür vorgesehenen Position an.



6. Bitte vergewissern Sie sich, dass die Kondensatoreinheit korrekt eingesetzt ist und dicht mit dem Gehäuse abschließt.

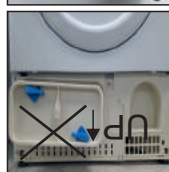

7. Setzen Sie die Wartungsklappe wieder ein.

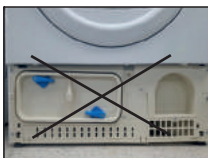

7. SCHALTERBLENDE UND ANZEIGEN

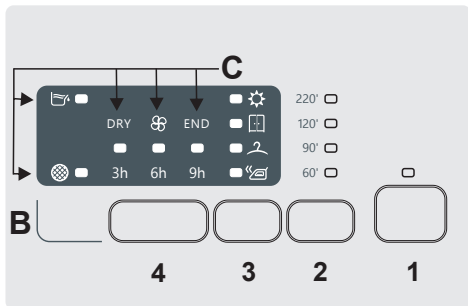
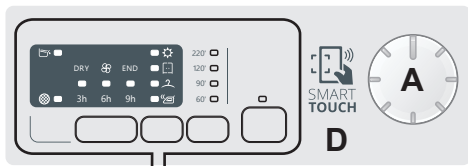

A-Auswahlanzeige -

Durch Drehen des Drehknopfes in beide Richtungen ist es möglich, das gewünschte Trocknungsprogramm auszuwählen. Um die Auswahl abzubrechen oder den Trockner auszuschalten, drehen Sie den Drehknopf auf OFF.

B-Taste -

1. Start-Pause

Um das ausgewählte Programm zu starten und/oder zu unterbrechen

2. Zeitzyklus-Wahl

Ein Zyklus kann von automatisch auf programmiert umgeschaltet werden, bis zu 3 Minuten nach dem Start des Zyklus.

Nach Wahl dieser Option muss der Trockner zur Rückstellung auf die automatische Trocknungsfunktion ausgeschaltet werden

Im Falle einer Inkompatibilität blinken alle LEDs rasch 3 Mal.

3. Einstellung des Trocknungsgrades

Ermöglicht die Einstellung des gewünschten Trocknungsgrades: die Wahl kann bis 5 Minuten nach Beginn des Zyklus geändert werden:

- Bügeltrocken: Die Kleidungsstücke bleiben leicht nass, um das Bügeln zu erleichtern.

- Aufhängtrocken: Die Kleidungsstücke können aufgehängt werden

- Schranktrocken: Die Wäsche kann direkt

in den Schrank geräumt werden

-Extra-trocken: zum vollständigen Trocknen von Kleidungsstücken, ideal für volle Ladungen.

Dieses Gerät besitzt eine Funktion „Trocknungs-Manager“. Bei automatischen Zyklen werden die einzelnen Zwischengrade der Trocknung vor Erreichen des ausgewählten Grades durch Blinken der jeweiligen Anzeigelampe angezeigt, die dem erreichten Trocknungsgrad entspricht. Im Falle einer Inkompatibilität blinken alle LEDs rasch 3 Mal.

4. Start verzögern

Um den Start des Programms für 3 std., 6 std. oder 9 std. zu verschieben. Öffnen des Bullaugen mit Startzeitvorwahl Start-Set, nach erneutem Schließen des Bullaugen, drücken Sie Start, um die Zählung fortzusetzen

C- Leds

Wasserbehälter - Leuchtet auf, wenn der Kondenswasserbehälter entleert werden muss.

Filter reinigen - Leuchtet auf, wenn eine Reinigung der Filter erforderlich ist (der Tür und des unteren Filters)

Diese Kontrolllampen leuchten, um die Trocknungsphase anzuzeigen:

- **Dry**: leuchtet während des Trocknungszyklus.

- :leuchtet wenn der Zyklus sich in der Kühlphase befindet.

- **ENDE** : leuchtet wenn der Zyklus beendet ist.

D-

SMART TOUCH - Bereich - das Drücken der START-/PAUSE-Taste ermöglicht den Start eines vorab heruntergeladenen Zyklus, während die Touch-Position auf dem Programmknopf ausgewählt wird (beziehen Sie sich zum Herunterladen von Zyklen mittels der App auf den relevanten Abschnitt dieses Benutzerhandbuchs).



APPAREL CARE

Das Wollprogramm dieses Wäschetrockners wurde von The Woolmark Company für das Trocknen von maschinenwaschbaren Produkten aus Wolle

genehmigt, vorausgesetzt, daß die Produkte entsprechend den Pflegehinweisen auf dem Einnäh-Etikett und der Anleitung des Herstellers dieses Wäschetrockners gewaschen und getrocknet werden. M1524.

Großbritannien, Irland, Hong Kong und Indien ist das Warenzeichen Woolmark ein eingetragenes Warenzeichen.

Maximales Fassungsvermögen

Cottons	Max. Kapazität
Synthetik oder Feinwäsche	Max.4 Kg

Trocknungswerte

Die Standardprogramme für die Ermittlung der Werte auf dem Energielabel **BAUMWOLLE ECO** () bieten die besten Energieverbrauchswerte und eignen sich zur Trocknung von normalfeuchten Baumwolltextilien. Die Tabelle auf der letzten Seite gibt die ungefähren Programmdauern und Energieverbrauchswerte in den Haupttrockenprogrammen an.

Kapazitäten (als Energielabel)	6 kg	7 kg	8 kg	9 kg / 10 kg
Leistungsaufnahme im Aus-Zustand	0,40 W	0,40 W	0,40 W	0,40 W
Leistungsaufnahme im unausgeschalteten Zustand	0,75 W	0,75 W	0,75 W	0,75 W

Technische Daten

Trommelinhalt	115
Maximales	S. Energielabel
Höhe	85 cm
Breite	60 cm
Tiefe	60 cm
Energieeffizienzklasse	S. Energielabel

Information für Prüflabor

EN 61121 anwendbares Programm

- DRY COTTON - COTTON ODER
- IRON COTTON - COTTON ODER WEISSWÄSCHE
- EASY-CARE TEXTILE - DELICATES ODER SYNTHETIK

Die tatsächlich zum Trocknen benötigte Zeit hängt davon ab, wie nass die Wäsche nach dem Schleudervorgang noch ist sowie von der Art der Wäsche, der Lademenge, der Sauberkeit der Filter und der Umgebungstemperatur

BETRIEB

1. Öffnen Sie die Tür des Gerätes und füllen die Trommel mit der zu trocknenden Wäsche. Vergewissern Sie sich, dass heraushängende Wäsche nicht das Schließen der Tür verhindern kann.

2. Schließen Sie langsam die Tür, bis Sie ein „Klick“ hören.

3. Drehen Sie den Programmwähler auf das gewünschte Programm (hierzu bitte die Programmempfehlungen in dieser Anleitung beachten).

4. Drücken Sie die taste . Der Trockner startet automatisch und die Anzeige über der Taste leuchtet durchgängig.

5. Sollte einmal die Tür während des Programms geöffnet werden müssen, drücken Sie erneut die taste , um die Trocknung fortzuführen.















6. Neigt sich die Trocknung dem Ende zu, beginnt kurz zuvor die Abkühlphase, um die Luft und damit die Wäsche abzukühlen.

7. Ist das Programm beendet, dreht die Trommel weiter bis das Gerät ausgeschaltet wird oder die Tür geöffnet wird. Dies dient dazu, dass die Wäsche durch Stoppen der Trommel nicht verknittert.

Bitte öffnen Sie die Tür nicht in sensorgesteuerten Programmen, um eine optimale Trocknung zu ermöglichen.

DE

8. AUSWÄHLEN DES PROGRAMMS

	PROGRAMME	ÜBERSETZUNG	KAPAZITÄT (kg)	DRYING TIME (min)
	Superleichtes Bügeln von Mischgeweben	Eine praktische Lösung zum Trocknen von Wäsche aus unterschiedlichen Stoffen, bei der die Verknitterung minimiert und die Feuchtigkeit zum einfachen Bügeln optimiert wird. Es wird empfohlen, die Stoffe vor dem Trocknen auszuschiütteln	2	*
	Baumwolle Eco	Programm Eco Normales Trocknen (Bügel trocken). Das effizienteste Programm für den Energieverbrauch. Geeignet für Baumwolle und Bettzeug.	6	*
	Weißwäsche oder Baumwolle	Der richtige Zyklus zum Trocknen von Baumwolle, Schwämmen und Handtüchern	Full	*
	Mx&Dry	Zum Trocknen für verschiedene Stoffe wie Baumwolle, Weißwäsche, Mischgewebe, Synthetik.	4	*
	Synthetik	Zum Trocknen von Feinwäsche und Synthetik, da diese Stoffe eine genaue und spezielle Behandlung erfordern	4	*
	Hemden	Dieser spezielle Zyklus dient dem Trocknen von Hemden, wobei das Verknittern dank spezieller Bewegungen der Trommel minimiert wird. Es wird empfohlen, die Kleidungsstücke direkt nach Ende des Trocknens aus dem Gerät zu nehmen.	2.5	*
	Dunkle & bunte Kleidungsstücke	Ein sanfter und spezieller Zyklus zum Trocknen dunkler oder bunter Kleidungsstücke aus Baumwolle oder Synthetik.	4	*
	Babywäsche	Dieser Zyklus eignet sich perfekt für Babywäsche, für die ein hohes Maß an Hygiene erforderlich ist	4	150'
	Jeans	Zum gleichmäßigen Trocknen von Stoffen wie Jeans und ähnlichen Geweben. Es wird empfohlen, die Kleidungsstücke vor dem Trocknen auf links zu drehen.	4	*
	Sport	Speziell für technische Kleidungsstücke für Sport und Fitness, sanftes, schonendes Trocknen, um Schrumpfen und Verschleiß elastischer Fasern zu vermeiden	4	*
	Wollsiegel	Wollstoffe: dieses Programm kann zum Trocknen von bis zu 1 kg Wäsche (ca. 3 Pullover) verwendet werden. Es wird empfohlen, die Wäschestücke vor dem Trocknen umzudrehen. Die benötigte Zeit kann aufgrund der Größe und des Umfangs der Wäsche und auch je nach gewähltem Schleudergang variieren. Nach Beendigung des Zyklus können die Kleidungsstücke sofort getragen werden, allerdings können die Ränder bei schwereren Teilen noch etwas nass sein: es wird empfohlen, diese an der Luft trocknen zu lassen. Es wird empfohlen die Kleidungsstücke ganz am Ende des Zyklus aus dem Gerät zu entnehmen. Achtung: ein Verfilzen von Wolle läßt sich nicht mehr rückgängig machen; trocknen Sie ausschließlich Kleidungsstücke mit dem entsprechenden Symbol („Trocknen ok“); dieses Programm eignet sich nicht für Kleidung aus Acryl.	1	70'
	Rapid 45'	Perfekt zum schnellen Trocknen von Ladungen bis 2 kg. Es wird empfohlen die Wäsche vor dem Trocknen mit hoher Geschwindigkeit zu schleudern.	1	*
	Knitterschutz	Dieser Vorgang dauert mit angewärmter Wäsche nur 12 Minuten und hilft gegen Falten und Knittern.	2.5	12'
	Auffrischen	Der perfekte Zyklus zum Entfernen schlechter Gerüche aus Stoffen sowie zum Glätten von Falten	2.5	*
	Smart Touch 	Anpassbare Einstellung des Knopfes, den Sie auszuwählen haben, um mit der App für Smartphones interagieren und die Waschgänge herunterladen zu können (siehe den entsprechenden Abschnitt). Die Werkseinstellung des Selbstreinigungsprogramm reinigt die Waschmaschine.		

* Die tatsächlich zum Trocknen benötigte Zeit hängt davon ab, wie nass die Wäsche nach dem Schleudervorgang noch ist sowie von der Art der Wäsche, der Lademenge, der Sauberkeit der Filter und der Umgebungstemperatur.

SMART TOUCH

Dieses Gerät ist mit **Smart Touch** Technologie ausgestattet. Damit können Sie mit Smartphones, die mit Android arbeiten und NFC (Near Field Communication) unterstützen, über die App darauf direkt zugreifen.

- Laden Sie die Candy simply-Fi App. auf Ihr Smartphone.

Die Candy simply-Fi App funktioniert mit Android und auch mit iOS auf Tablets und Smartphones. Sie können mit dem Gerät interagieren, allerdings können Sie die Möglichkeiten, die Ihnen Smart Touch bietet, nur auf Android-Smartphones mit NFC Technologie nutzen, wie an folgendem Funktionsschema dargestellt:

Android smartphone with NFC technology	Interaktion mit dem Gerät + Ansicht der Funktionen
Android smartphone without NFC technology	Nur Ansicht der Funktionen
Android Tablet	Nur Ansicht der Funktionen
Apple iPhone	Nur Ansicht der Funktionen
Apple iPad	Nur Ansicht der Funktionen

FUNKTIONEN

Dies sind die wichtigsten Funktionen der App:

- **VoiceAssistant** - Eine Anleitung, um den passenden Waschgang mit lediglich drei Eingaben auszuwählen (Kleidung/Stoffe, Farbe, Grad der Verschmutzung).
- **Waschgänge** - Herunterladen und Anwenden neuer Waschprogramme.
- **SmartCare** – SmartCheckUp und Selbstreinigungsprogramm sowie eine Anleitung zur Fehlerbehebung.

- **Meine Statistiken** - Statistiken zu den einzelnen Wäschen und Tipps für eine effizientere Nutzung der Maschine.

Schauen Sie sich alle Details der Smart Touch Funktionen an, holen Sie sich die App im Demo-Modus oder gehen Sie zu:

www.candysmarttouch.com

ARBEITEN MIT SMART TOUCH

ALS ERSTES - das Gerät registrieren

Gehen Sie auf "**Einstellungen**" in Ihrem Android Smartphone und aktivieren Sie im Menü "**Wireless & Networks**" die NFC Funktion.

Je nach Smartphone Model und Android Version, kann die Aktivierung der NFC verschieden ausfallen. Schauen Sie für Näheres in das Handbuch Ihres Smartphones.

- Stellen Sie den Programmschalter auf **Smart Touch**, um den Sensor auf dem Bedienelement zu aktivieren.
- Starten Sie die App, legen Sie ein Benutzerprofil an und registrieren Sie das Gerät. Folgen Sie den Anweisungen auf dem Display Ihres Smartphones oder der "**Kurzanleitung**" des Gerätes.

More information, F.A.Q. and the video for an easy registration are available on:
www.candysmarttouch.com/how-to

BEIM NÄCHSTEN MAL - Die normale Anwendung

- Immer, wenn Sie das Gerät über die App steuern möchten, müsse Sie zunächst den Smart Touch Modus aktivieren, indem Sie ihn an die entsprechende Stelle drehen.
- Stellen Sie sicher, dass die Standby-Funktion nicht aktiviert ist, der Sperrbildschirm nicht aktiv ist und die NFC-Funktion eingeschaltet ist; andernfalls den vorher beschriebenen Anweisungen folgen.
- Zum Starten eines Programms legen Sie die Wäsche ein, geben das Waschmittel dazu und schließen die Tür.
- Wählen Sie die gewünschte Funktion in der App (z.B.: Programm, SmartCheckUp, Aktualisierung der Statistiken, etc. ...).
- Folgen Sie den Anweisungen auf dem Telefondisplay und halten das Gerät **UNMITTELBAR VOR** das **Smart Touch-Logo** an der Bedienblende wenn Sie dazu aufgefordert werden.



ANMERKUNGEN:

Halten Sie Ihr Smartphone so, dass die NFC Antenne auf der Rückseite sich am Logo von Smart Touch befindet (siehe Abbildung hier unten).



Wenn Sie die genaue Position der NFC-Antenne in Ihrem Smartphone nicht kennen, bewegen Sie das Telefon mit kreisenden Bewegungen vor dem Smart Touch-Logo auf der Bedienblende, bis die Verbindung in der App bestätigt wird. Um den ordnungsgemäßen Datentransfer zu gewährleisten, ist es wichtig, das **SMARTPHONE FÜR EINIGE SEKUNDEN VOR DIE BEDIENBLENDE ZU HALTEN**; nach erfolgtem Datenaustausch wird eine entsprechende Nachricht in der App angezeigt, dass das Smartphone entfernt werden kann.

Falls Sie eine dicke Schutzhülle benutzen oder Aufkleber aus Metall am Smartphone angebracht haben, könnte dies die Datenübertragung zwischen Gerät und Smartphone beeinträchtigen oder verhindern. Falls erforderlich, entfernen Sie diese.

Der Austausch bestimmter Teile des Smartphones (z.B. Abdeckungen, Covers, Akku etc.) gegen Nicht-Originalteile kann zum Verlust der NFC-Empfangsfähigkeit führen und damit zu Fehlfunktionen in der App.

Managen und Kontrollieren des Gerätes durch die App funktioniert nur "aus der Nähe": eine Fernbedienung ist nicht möglich (z.B. aus einem anderen Zimmer oder außer Haus).

WIRELESS-PARAMETER

Parameter	Spezifikationen
Wireless-Norm	ISO/IEC 14443 Typ A und NFC Forum Typ 4
Frequenzbereich	13.553-13.567 MHz (Mittenfrequenz 13.560 MHz)
Magnetfeldgrenze	< 42dBµA/m (bei 10 Metern)

Hiermit erklärt die Candy Hoover Group Srl, dass dieses mit **CE** gekennzeichnete Gerät die wesentlichen Anforderungen der Richtlinie 2014/53/EU erfüllt. Für eine Kopie der Konformitätserklärung setzen Sie sich bitte mit dem Hersteller in Verbindung:
www.candy-group.com

9. FEHLERSUCHE

NUR FÜR GERÄTE MIT SMART TOUCH.

Mit der Funktion SmartCheckUp Ihrer **Candy simple-Fi-App** können Sie jederzeit prüfen, ob Ihr Gerät ordnungsgemäß arbeitet. Sie benötigen nur ein Android Smartphone mit NFC Technologie. Weitere Infos finden Sie der App.

Wenn das Gerät eine Störung anzeigt (durch einen Code oder aufblinkende LED), schalten Sie bitte Ihre App ein, und halten Ihr Android Smartphone mit NFC an das Smart Touch-Logo auf dem Bedienefeld. Sie können jetzt direkt in der Anwendung nach dem Problem suchen.

Mögliche Ursache/ Fehler...

Fehler, die Sie selbst beheben können

Prüfen Sie alle Punkte in der folgenden Checkliste, bevor Sie sich an den GIAS-Service wenden. Sollte die Waschmaschine funktionstüchtig sein oder unsachgemäß installiert oder verwendet worden sein, wird Ihnen der Besuch des Kundendienst-technikers in Rechnung gestellt. Wenn das Problem weiterhin besteht, nachdem Sie die Checkliste durchgegangen sind, wenden Sie sich bitte an den GIAS-Service, der Ihnen evtl. telefonisch weiterhelfen kann.

Die Restzeitanzeige auf dem Display könnte sich während des Trocknungsgangs ändern. Die Restzeit wird kontinuierlich während der Trocknung überprüft und die Zeit wird angepasst, um eine bestmögliche Schätzung der Restdauer zu geben. Es ist daher ganz normal, dass die angezeigte Restzeit sich vergrößern oder verkleinern kann

Die Trocknungszeit ist zu lang/die Textilien sind nicht trocken genug...

- Haben Sie die richtige Trocknungszeit/das richtige Programm gewählt?
- Waren die Textilien zu nass? Wurden die Textilien sorgfältig ausgewrungen oder geschleudert?
- Muss das Sieb gereinigt werden?
- Muss der Kondensator gereinigt werden?
- Ist der Trockner überladen?
- Sind die Luftansaug- und Abluftanschlüsse sowie die Fläche unter dem Sockel des Trockners frei?

Der Trockner funktioniert nicht...

- Ist der elektrische Netzanschluss für den Trockner in Ordnung? Kontrollieren Sie diesen mit einem anderen Gerät, wie z.B. einer Tischlampe.
- Befindet sich der Stecker korrekt in der Steckdose?
- Gibt es einen Stromausfall?
- Ist die Sicherung herausgesprungen?
- Ist die Tür richtig geschlossen?
- Ist der Trockner sowohl am Netzanschluss als auch an der Maschine angestellt?
- Ist die Trocknungszeit oder das Programm gewählt worden?
- Ist die Maschine nach dem Türöffnen wieder angestellt worden?
- Hat der Trockner den Betrieb eingestellt, weil der Kondenswasser-Behälter voll ist und entleert werden muss?

Der Trockner ist zu laut...

- Schalten Sie den Trockner aus und wenden Sie sich an den GIAS-Service.

Die leuchtet...

- Muss das Sieb gereinigt werden?
- Muss der Kondensator gereinigt werden?

Die leuchtet...

- Muss der Kondenswasser-Behälter geleert werden?

KUNDENDIENST

Sollten trotz obengenannter Kontrollen weiterhin Störungen bei Ihrem Trockner auftreten, wenden Sie sich bitte an den GIAS-Service, der Sie beraten kann. Der Kundendienst kann Sie möglicherweise telefonisch

beraten oder mit Ihnen einen geeigneten Termin für einen Techniker im Rahmen der Garantie vereinbaren. Ihnen wird jedoch eventuell eine Gebühr berechnet, wenn sich herausstellt, dass Ihre Maschine:

- funktionsfähig ist.
- Nicht gemäß der Installationsanweisung installiert worden ist.
- unsachgemäß benutzt wurde.

Ersatzteile

Verwenden Sie immer Original-Ersatzteile, die Sie direkt beim GIAS-Service erhalten.

GIAS - Service

Wenden Sie sich für Wartungs- und Reparaturarbeiten an Ihren GIAS-Servicetechniker.

Der Hersteller übernimmt keine Verantwortung für etwaige Druckfehler in dieser Bedienungsanleitung. Der Hersteller behält sich das Recht vor, seine Produkte ggf. anzupassen, ohne wesentliche Eigenschaften zu verändern.

Indice

Leggere attentamente le istruzioni per un corretto funzionamento della macchina. Questo opuscolo fornisce importanti linee guida per una manutenzione, un uso e un'installazione sicuri. Esso contiene inoltre utili consigli che consentiranno di sfruttare al meglio le potenzialità di questa macchina. Conservare la documentazione in un luogo sicuro per eventuali riferimenti o per futuri proprietari.

Controllare che al momento della consegna la macchina sia dotata dei seguenti componenti:

- Libretto di istruzioni
- Certificato di garanzia
- Etichetta efficienza energetica

Apponendo la marcatura **CE** su questo prodotto, dichiariamo, sotto la nostra responsabilità, di ottemperare a tutti i requisiti relativi alla tutela di sicurezza, salute e ambiente previsti dalla legislazione europea in essere per questo prodotto.

 Verificare che durante il trasporto la macchina non abbia subito danni. In caso contrario, rivolgersi al Centro Assistenza GIAS. La mancata osservanza di tale procedura potrebbe compromettere la sicurezza dell'apparecchio. La chiamata può essere soggetta a pagamento se le cause di malfunzionamento della macchina sono attribuibili a un uso improprio.

- 1. CONSIGLI DI SICUREZZA**
- 2. KIT ACCESSORIO TUBO FLESSIBILE DI SCARICO:
ISTRUZIONI PER IL MONTAGGIO**
- 3. PREPARAZIONE DELLA BIANCHERIA**
- 4. PULIZIA E MANUTENZIONE ORDINARIA**
- 5. VASCHETTA DELL'ACQUA**
- 6. PORTELLONE e FILTRO**
- 7. CONTROLLI E INDICATORI**
- 8. SELEZIONE DEL PROGRAMMA E IMPOSTAZIONE DELLA FUNZIONE**
- 9. RICERCA GUASTI SERVIZIO ASSISTENZA CLIENTI**

1. CONSIGLI DI SICUREZZA

- Questo apparecchio può essere utilizzato da bambini di 8 anni e oltre e da persone con capacità fisiche, sensoriali o mentali ridotte o con mancanza di esperienza e di conoscenza a patto che siano supervisionate o che siano date loro istruzioni in merito all'utilizzo sicuro dell'apparecchio e che capiscano i pericoli del suo utilizzo.

Evitare che i bambini giochino con la lavatrice o che si occupino della sua pulizia e manutenzione senza supervisione.

- **ATTENZIONE** L'uso improprio dell'asciugatrice può provocare rischio di incendio.
- Questo apparecchio è destinato ad uso in ambienti domestici e simili come per esempio:
 - aree di ristoro di negozi, uffici o altri ambienti di lavoro;
 - negli agriturismo;
 - dai clienti di hotel, motel o altre aree residenziali simili;
 - nei bed & breakfast.

Un utilizzo diverso da quello tipico dell'ambiente domestico, come l'uso professionale da parte di esperti o di persone addestrate, è escluso anche dagli ambienti sopra descritti. Un utilizzo non coerente con quello riportato, può ridurre la

vita del prodotto e può invalidare la garanzia del costruttore. Qualsiasi danno all'apparecchio o ad altro, derivante da un utilizzo diverso da quello domestico (**a n c h e q u a n d o** l'apparecchio è installato in un ambiente domestico) non sarà ammesso dal costruttore in sede legale.

- Questa macchina è prevista unicamente per uso domestico, ovvero per l'asciugatura di capi e indumenti per la casa.
- La macchina qui descritta deve essere utilizzata esclusivamente per lo scopo al quale è destinata secondo quanto illustrato nel presente libretto. Prima di attivare la macchina, accertarsi di avere letto attentamente e compreso le istruzioni d'uso e di installazione.
- Non toccare l'asciugatrice con mani o piedi umidi o bagnati.
- Non appoggiarsi al portellone per caricare la macchina; non utilizzare il portellone per sollevare o spostare la macchina.
- Non consentire ai bambini di giocare con la macchina o con i suoi comandi.

- **ATTENZIONE** Non utilizzare il prodotto se il filtro antifilacce non è correttamente posizionato o risulta danneggiato; il filtro non è ignifugo.
- **ATTENZIONE** Se è esposto il simbolo indicante il  riscaldamento della superficie, quando l'asciugatrice è in funzione la temperatura può essere superiore a 60 gradi C.
- Staccare la spina dalla presa elettrica. Prima di pulire la macchina, staccare sempre la spina.
- Se si presume che la macchina sia guasta, non continuare ad usarla.
- Evitare che sul pavimento attorno alla macchina si raccolgano filacce e pelucchi.
- Dopo il ciclo di asciugatura, l'interno del cestello può essere molto caldo. Prima di estrarre la biancheria è pertanto opportuno lasciar raffreddare completamente la macchina.
- L'ultima parte del ciclo di asciugatura viene fatta senza calore (ciclo freddo) per assicurare che i capi siano lasciati ad una temperatura che non li danneggi.
- L'asciugatrice non dev'essere usata se sono stati usati prodotti chimici per il lavaggio
- **ATTENZIONE:** mai fermare un'asciugatrice prima della fine del ciclo di asciugatura senza che tutti i capi siano rimossi velocemente e separati in modo che il calore si dissolva
- Massimo carico di asciugatura: vedere etichetta energetica.

Installation

- Non utilizzare adattatori, connettori multipli e/o prolunghe.
- Non installare l'asciugatrice vicino ai tendaggi e rimuovere tempestivamente eventuali oggetti caduti dietro la macchina.
- L'apparecchio non deve essere installato dietro una porta che può essere chiusa a chiave, una porta scorrevole o una porta i cui cardini siano sul lato opposto rispetto a quelli dell'asciugatrice.

La Biancheria

- Non asciugare capi non lavati nell'asciugatrice.
- **ATTENZIONE** Evitare di asciugare articoli trattati con prodotti di pulizia a secco.
- **ATTENZIONE** In determinate circostanze, i materiali in gomma possono essere soggetti ad autocombustione se riscaldati. Articoli in gommapiuma (lattice), cuffie da doccia, tessuti impermeabili, articoli in caucciù e vestiti o cuscini imbottiti con gommapiuma **NON VANNO** asciugati nell'asciugatrice.
- Leggere attentamente le etichette con le istruzioni di lavaggio per conoscere le caratteristiche dell'asciugatura idonea.
- Gli indumenti devono essere introdotti nell'asciugatrice solo dopo essere stati opportunamente centrifugati in lavatrice o strizzati a mano.
- **EVITARE** di caricare nel cestello indumenti ancora gocciolanti.
Controllare accuratamente che nelle tasche degli indumenti da asciugare non siano presenti accendini o fiammiferi ed
- **EVITARE ASSOLUTAMENTE** l'uso di prodotti infiammabili in prossimità della macchina.
- Evitare **ASSOLUTAMENTE** di asciugare tende in fibra di vetro. La contaminazione dei capi con le fibre di vetro può

infatti dar luogo a fenomeni d'irritazione cutanea.

- I capi che sono stati macchiati con sostanze come olio da cucina, acetone, alcol, petrolio, cherosene, smacchiatori, acquaragia, cere e sostanze per rimuovere le cere dovrebbero essere lavati in acqua calda con una quantità extra di detergente prima di essere asciugati nell'asciugatrice.
- Gli ammorbidenti o prodotti simili dovrebbero essere utilizzati come specificato nelle rispettive istruzioni.

Ventilazione

- Il locale in cui viene installata l'asciugatrice deve essere adeguatamente ventilato onde evitare che i gas provenienti da apparecchiature funzionanti con altri combustibili, comprese fiamme libere, siano aspirati nel locale dove l'asciugatrice è in funzione.
- Installare il retro della macchina vicino al muro o ad una parete verticale
- Ci dovrebbe essere uno spazio di almeno 12 mm tra la macchina e qualsiasi ostruzione. La valvola interna ed esterna dovrebbe essere tenuta lontana da ostacoli. Per assicurare un'adeguata ventilazione lo spazio tra la parte inferiore della macchina

e il pavimento non dev'essere ostruito

- Non scaricare l'aria nella canna fumaria utilizzata per lo scarico di fumi provenienti da attrezzature funzionanti a gas o altri combustibili.
- Controllare periodicamente che attorno all'asciugatrice vi sia una buona circolazione d'aria, senza impedimenti di sorta.
- Dopo l'uso ispezionare il filtro antifilacce e, se necessario, pulirlo.
- Rimuovere tempestivamente eventuali oggetti caduti, dietro/sotto la macchina in quanto potrebbero ostruire le prese e gli sfati dell'aria.
- **EVITARE ASSOLUTAMENTE** d'installare la macchina contro tendaggi.
- Nel caso in cui l'asciugatrice fosse installata sopra una lavatrice, dev'essere usato un'accessorio su misura per separarli, considerando la seguente configurazione.
 - Kit Mod 35100019: per una macchina profonda almeno 49 cm
 - Kit Mod 35900120: per una macchina profonda almeno 51 cm
- Il kit dovrebbe essere uno di quelli sopra indicati, ottenibile dal nostro servizio ricambi. Le istruzioni per l'installazione della macchina e di tutti gli accessori, sono fornite con il kit.

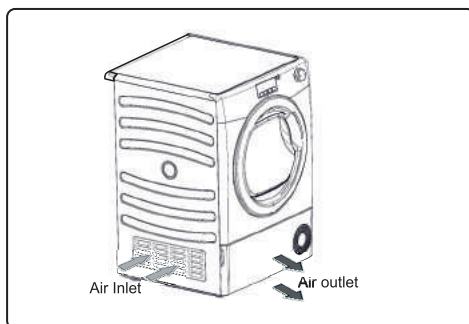

⚠ Non installare il prodotto in luoghi freddi o dove vi sia il rischio di formazione di ghiaccio. Alla temperatura di congelamento dell'acqua il prodotto potrebbe non funzionare correttamente. Se l'acqua del circuito idraulico ghiaccia sono possibili danni a componenti quali: valvole, pompe, tubi. Per garantire le prestazioni del prodotto la temperatura della stanza deve essere compresa tra +2°C e +35°C. Nel caso l'asciugatrice venga utilizzata in ambienti con basse temperature (tra +2°C e +15°C) è possibile che capitino fenomeni di condensazione e di piccole perdite d'acqua sul pavimento.

Tutela dell'ambiente

- Tutti i materiali utilizzati per l'imballaggio sono ecologici e riciclabili. Smaltite l'imballaggio con metodi ecologici. Presso il comune di residenza si potranno reperire ulteriori informazioni sui metodi di smaltimento.
- Per garantire la sicurezza al momento dello smaltimento di una asciugatrice, scollegare la spina dell'alimentazione dalla presa, tagliare il cavo dell'alimentazione di rete e distruggerlo insieme alla spina. Per evitare che i bambini possano rimanere intrappolati all'interno della lavatrice, rompere i cardini o la chiusura dell'oblò.

Direttiva Europea 2012/19/EU

Questo elettrodomestico è marcato conformemente alla Direttiva Europea 2012/19/EU sui Rifiuti da Apparecchiature Elettriche ed Elettroniche (RAEE).



I RAEE contengono sia sostanze inquinanti (che possono cioè avere un impatto negativo anche molto pesante sull'ambiente) sia materie prime (che possono essere riutilizzate). E' perciò necessario sottoporre i RAEE ad apposite operazioni di trattamento, per rimuovere e smaltire in modo sicuro le sostanze inquinanti ed estrarre e riciclare le materie prime. Ogni cittadino può giocare un ruolo decisivo nell'assicurare che i RAEE non diventino un problema ambientale; basta seguire qualche semplice regola:

- i RAEE non vanno mai buttati nella spazzatura indifferenziata.
- i RAEE devono essere consegnati ai Centri di Raccolta (chiamati anche isole ecologiche, riciclerie, piattaforme ecologiche ...) allestiti dai Comuni o dalle Società di igiene urbana; in molte località viene anche effettuato il servizio di ritiro a domicilio dei RAEE ingombranti.

In molte nazioni, quando si acquista una nuova apparecchiatura, si può consegnare il RAEE al negoziante, che è tenuto a ritirarlo gratuitamente (ritiro "uno contro uno") a patto che il nuovo apparecchio sia dello stesso tipo e svolga le stesse funzioni di quello reso.

GIAS Service

Ai fini della durata e del buon funzionamento della macchina, per gli eventuali interventi di assistenza o riparazione consigliamo di rivolgersi esclusivamente al servizio assistenza autorizzato GIAS.

Requisiti Elettrici

Le asciugatrici sono state progettate per funzionare ad una tensione di 220-240V, 50 Hz monofase. Controllare che il circuito dell'alimentazione sia idoneo per valori di corrente di almeno 10A.

- **L'elettricità può essere estremamente pericolosa**
- **L'apparecchio deve essere opportunamente collegato a terra.**
- **La presa e la spina dell'apparecchio devono essere dello stesso tipo.**
- **Non utilizzare adattatori multipli e/o prolunghie.**
- **Una volta completata l'installazione, la spina deve risultare accessibile e facilmente scollegabile.**

 La chiamata può essere soggetta a pagamento, se le cause di malfunzionamento della macchina sono attribuibili a un'installazione non corretta.

 Nel caso risulti danneggiato, il cavo di alimentazione dell'apparecchio dev'essere prontamente sostituito con apposito cavo reperibile **ESCLUSIVAMENTE** presso il servizio di ricambi. L'installazione deve essere effettuata da persone competenti.

 Non inserire la spina nella presa e non accendere la macchina finché l'installazione non sarà stata completata. Ai fini della sicurezza personale è essenziale che l'asciugatrice venga installata correttamente. In caso di dubbi sull'installazione, rivolgersi al Servizio Assistenza GIAS.

Regolazione dei Piedini

Una volta posizionata la macchina, si dovrebbe procedere alla regolazione dei piedini, per garantire una perfetta messa in bolla.

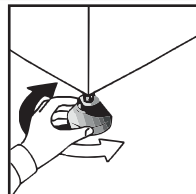

2. KIT ACCESSORIO TUBO FLESSIBILE DI SCARICO: ISTRUZIONI PER IL MONTAGGIO

Per evitare di dover svuotare il recipiente dell'acqua al termine di ciascun ciclo di essiccazione, l'acqua normalmente raccolta può essere scaricata direttamente in un tubo di scarico dell'acqua di rifiuto (lo stesso sistema di scarico dei lavandini ad uso domestico). Le leggi locali sugli impianti idrici vietano il collegamento ad un sistema di scarico in superficie. Il sistema con il tubo di scarico dell'acqua di rifiuto deve essere situato accanto all'essiccatore a tamburo.

Il kit contiene: 1 tubo flessibile, 1 collare per tubi.

⚠ AVVERTENZA! Spegner e togliere la spina dell'essiccatore dalla presa di alimentazione elettrica prima di eseguire qualsiasi operazione.

Montare il Kit Come Indicato di Seguito:

1. Inclinare lentamente la macchina verso il lato destro.



2. Il tubo dell'acqua di scarico è situato sul lato destro della macchina (vedi immagine). Utilizzando un paio di pinze, togliere il collare di fissaggio del tubo dal ponte che si trova più vicino al lato posteriore della macchina.



3. Estrarre il raccordo dal collegamento a ponte.

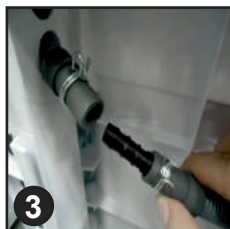

4. Fissare il raccordo nero del set, (utilizzando il connettore e i ganci per i tubi forniti), al raccordo rimosso dal collegamento a ponte.

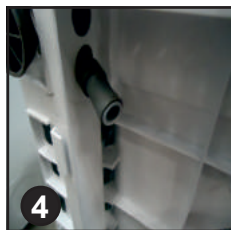

5. Collegare il nuovo raccordo di scarico al tubo di scarico dell'acqua.



6. Una volta che la macchina è in posizione, verificare all'estremità inferiore che il nuovo raccordo non si attorcigli quando si riposiziona l'essiccatore.



Collegare alla rete elettrica principale.

3. PREPARAZIONE DELLA BIANCHERIA

Prima di utilizzare l'asciugatrice per la prima volta:

- Leggere attentamente il presente libretto d'istruzioni.
- Togliere tutti gli articoli presenti all'interno del cestello.
- Pulire l'interno del cestello e il portellone con un panno umido in modo da eliminare l'eventuale polvere depositata durante il trasporto.

Preparazione dei Capi

Verificare che la biancheria da asciugare sia idonea per l'asciugatura meccanica, come indicato dai simboli sull'etichetta di lavaggio dei vari articoli. Controllare che le chiusure siano chiuse e le tasche vuote. Girare i capi con il rovescio all'esterno. Introdurre i capi nel cestello uno ad uno, in modo che non si aggrovigliano.

Evitare Di Asciugare:

Articoli di seta, calze di nylon, ricami delicati, tessuti con decorazioni metalliche, indumenti con guarnizioni in PVC o in pelle

 **IMPORTANTE:** Evitare di asciugare articoli preventivamente trattati con prodotti di pulizia a secco o capi in gomma (pericolo d'incendio o esplosione).

Durante gli ultimi 15 minuti (approssimativamente) i capi sono sempre asciugati con aria fredda.

Risparmio Energia

Introdurre nell'asciugatrice solo biancheria accuratamente strizzata a mano o centrifugata a macchina. Quanto più asciutta è la biancheria, tanto più rapido è il tempo richiesto per l'asciugatura, con conseguente risparmio di consumo elettrico.

COSA FARE SEMPRE

- Cercare sempre di far lavorare la macchina a pieno carico di biancheria: si risparmia tempo ed elettricità.
- Prima di ogni ciclo di asciugatura verificare SEMPRE che il filtro sia pulito.

COSA NON FARE MAI

- Non superare mai il peso massimo: si perde tempo e si consuma più elettricità.
- Evitare di caricare capi ancora gocciolanti: si rischia di rovinare la macchina.

Selezionare La Biancheria Nel Modo Seguente:

• In base ai simboli delle etichette di lavaggio

Le etichette di lavaggio sono apposte sul collo o sulle cuciture interne:

 Articolo idoneo per l'asciugatura meccanica.

 Asciugatura ad alta temperatura.

 Solo asciugatura a bassa temperatura.

 Articolo non idoneo all'asciugatura meccanica.

Se il capo è sprovvisto di etichetta di lavaggio, si deve presumere che non sia idoneo all'asciugatura meccanica.

• In base al quantitativo ed alla pesantezza

Se il carico è superiore alla capacità della macchina, separare i capi in base alla pesantezza (p. es., separare gli asciugamani dalla biancheria leggera).

• In base al tipo di tessuto

Articoli di cotone/lineo: Asciugamani, jersey di cotone, biancheria da tavola/letto.

Articoli sintetici: Camicette, camicie, tute ecc. in poliestere o poliammide e misti cotone/sintetici.

 Non sovraccaricare il cestello, in quanto i capi ingombranti, a caldo, possono superare il carico massimo consentito. (per esempio sacchi a pelo e piumoni)

4. PULIZIA E MANUTENZIONE ORDINARIA

Pulizia dell'asciugatrice

- Si consiglia di pulire il filtro e di svuotare la vaschetta dell'acqua dopo ogni ciclo di asciugatura.
- Pulire regolarmente il filtro.
- Dopo l'uso, pulire l'interno del cestello e lasciare aperto il portellone per un certo periodo di tempo in modo che circoli aria e si asciughi.
- Pulire l'esterno della macchina e il portellone con un panno morbido.
- NON usare spugnette abrasive né prodotti di pulizia.
- Pre evitare che si accumuli della lanuggine e che l'oblò abbia difficoltà ad aprirsi/chiudere, a fine di ogni ciclo d'asciugatura pulire con un panno umido la parte interna dell'oblò e la guarnizione.

 **AVVERTENZA!** Il cestello, il portellone e il carico possono essere molto caldi.

 **IMPORTANTE:** Prima di procedere alla pulizia, disattivare sempre la macchina e staccare la spina della presa a muro.

 Per i dati elettrici vedere la targhetta dei dati posta sul davanti del mobile della macchina (con portellone aperto)

5. VASCHETTA DELL'ACQUA

L'acqua aliminata dalla biancheria durante il ciclo di asciugatura viene raccolta in una vaschetta posta all'interno della porta della macchina. Quando la vaschetta è piena si accende la spia  sul pannello dei comandi, segnalando che si DEVE vuotare la vaschetta dopo ogni ciclo di asciugatura.

NOTA: Nei primi cicli, quando la macchina è nuova, si raccoglie poca acqua in quanto si riempie prima il serbatoio interno

Per rimuovere la vaschetta dalla porta

1. Estrarre con delicatezza la vaschetta afferrandola dalla maniglia. **(A)** Da piena, la vaschetta dell'acqua pesa circa 6 kg.

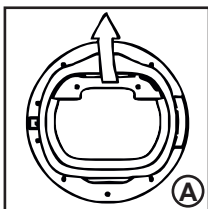

2. Inclinare la vaschetta facendo defluire l'acqua dal beccuccio. **(B)**

Quando è vuota, riporre la vaschetta nell'alloggio come indicato; **(C)** prima inserire la base della vaschetta come mostrato **(1)**, successivamente premere gentilmente la parte superiore nell'apposita sede **(2)**.

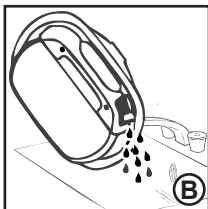

3. Premere il pulsante per riavviare il ciclo. Non aprire la porta durante i cicli automatici per ottenere una corretta asciugatura.

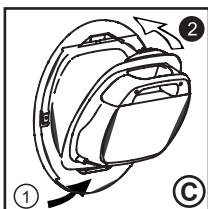

Non aprire la porta durante i cicli automatici per ottenere una corretta asciugatura.

Per rimuovere la vaschetta inferiore dell'acqua

1. Tirare delicatamente la parte inferiore dello zoccolo, che si sgancia dalla macchina. A questo punto si può sbloccare la parte superiore ed estrarre completamente lo zoccolo. **(A)**

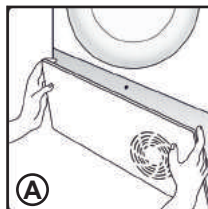

2. Tirare con decisione la maniglia ed estrarre la vaschetta dell'acqua. **(B)** Sostenere la vaschetta con entrambe le mani. **(C)**

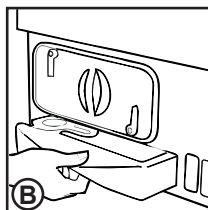

Da piena, la vaschetta dell'acqua pesa circa 4 kg.

3. Aprire il coperchio sulla vaschetta e svuotare l'acqua. **(D)**

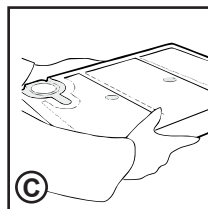

4. Rimontare il coperchio e reinserire la vaschetta in sede. **(D)** **SPINGERE CON DECISIONE IN SEDE.**

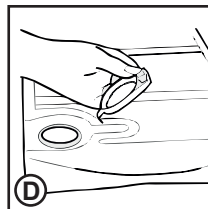

5. Rimontare lo zoccolo agganciando le cerniere in alto e 'facendo scattare' in sede i dispositivi di bloccaggio inferiori.

6. PORTELLONE e FILTRO

Tirare la maniglia per aprire lo sportello.
Per avviare la macchina, richiudere il portellone e premere il tasto. ▶▶▶

⚠ AVVERTENZA! Quando l'asciugatrice è in funzione, il cestello e il portellone possono essere molto caldi.

Filtro

IMPORTANTE: Ai fini della massima efficacia della macchina, prima di ogni ciclo di asciugatura è essenziale verificare la pulizia del filtro antifilacce.

Importante: Non utilizzare l'asciugabiancheria senza i filtri. I filtri intasati possono allungare il tempo di asciugatura e causare danni con conseguenti costosi interventi di pulizia.

1. Tirare il filtro verso l'alto.

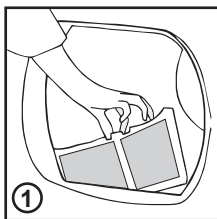

2. Aprire il filtro come illustrato.

3. Rimuovere delicatamente le Filacce con la punta delle dita o aiutandosi con uno spazzolino morbido.

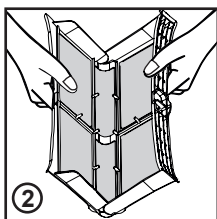

4. Richiudere il filtro e reinserirlo in sede.

Spia Di Pulizia Filtro

🌐 Si accende segnalando la necessità di pulire il filtro.

Procedere con la verifica ed eventuale pulizia del filtro principale e dei filtri allocati nella parte inferiore del Dryer.

Se la biancheria non si asciuga verificare che il filtro non sia intasato.

⚠ SE SI PULISCE IL FILTRO SOTTO L'ACQUA, RICORDARSI DI ASCIUGARLO.

⚠ ATTENZIONE! Se la porta dell'asciugabiancheria viene aperta durante il ciclo, prima quindi che sia completata la fase di raffreddamento, la maniglia della vaschetta può essere molto calda. Fare attenzione e usare la massima cautela se la si vuole svuotare.

Per Togliere Il Condensatore

1. Rimuovere lo zoccolo.



2. Agire sulle due leve di bloccaggio in senso antiorario e estrarre il condensatore.

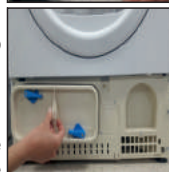

3. Estrarre il modulo condensatore.



4. Servendosi di un panno, eliminare delicatamente polvere e filacce, poi lavare il modulo tenendolo sotto l'acqua corrente e facendolo girare in modo che l'acqua circoli tra le piastre fino a perfetta eliminazione delle impurità



5. Controllare la posizione della guarnizione dopo averla pulita. Se disallineata inserirla nella posizione corretta.



6. Rimontare il condensatore rispettando il verso giusto (come indicato dalla freccia) e accertandosi che sia perfettamente inserito in sede. Bloccare le due leve ruotandole in senso orario. Assicurarsi che il condensatore sia correttamente fissato alla base.



7. Rimontare lo zoccolo.



7. CONTROLLI E INDICATORI

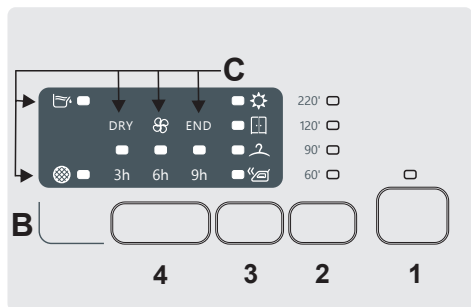
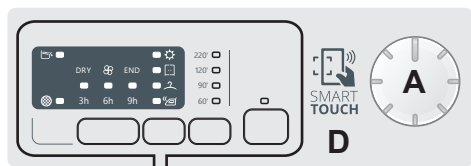

A-Manopola -

Ruotando la manopola in entrambe le direzioni è possibile selezionare il programma di asciugatura desiderato. Per annullare il programma selezionato o spegnere l'asciugatrice, ruotare la manopola in posizione OFF.

B-Pulsanti

1.Avvio/Pausa

Serve per dare inizio al programma selezionato o bloccare il ciclo.

2.Selezione tempo

E' possibile trasformare un ciclo da automatico a programmato, fino a 3 minuti dall'avvio del ciclo. Per tornare al ciclo automatico è necessario spegnere l'asciugatrice.

In caso di incompatibilità, tutti i led lampeggeranno velocemente per 3 volte.

3.Selezione livello di asciugatura

Permette di selezionare il livello di asciugatura desiderato (opzione modificabile fino a 5 minuti dopo la partenza del ciclo):

- **Pronto Stiro**: lascia i panni leggermente umidi, per facilitare la stiratura.

- **Asciutto No Stiro**: per capi da appendere direttamente dopo l'asciugatura, senza stirarli.

- **Asciutto Armadio**: per capi che possono essere direttamente riposti.

- **Extra-asciutto**: per capi completamente asciutti, ideale a pieno carico.

Questo apparecchio è dotato della funzione di Drying Manager. Nei cicli automatici, ogni livello intermedio di asciugatura, prima di raggiungere il livello selezionato, viene segnalato con un indicatore luminoso lampeggiante che corrisponde al grado di asciugatura raggiunto, tutti i led lampeggeranno velocemente per 3 volte.

4.Partenza ritardata

Questo pulsante permette di ritardare la partenza di 3, 6 o 9 ore. In caso di apertura dell'oblò a partenza ritardata attivata, è necessario, una volta chiuso l'oblò, premere il pulsante di START per riprendere il conto alla rovescia.

C-Spie luminose

Tanica Acqua - Questa spia si accende per ricordare di svuotare la tanica dell'acqua di condensa.

Pulizia Filtro - Quando si accende questa spia, è necessario pulire il filtro. E' preferibile posizionare le scarpe con la suola verso l'alto.

Queste spie si accendono per indicare la fase di asciugatura:

- **DRY**: Si accende quando il ciclo di asciugatura è attivo.

- : Si accende quando il ciclo è nella fase finale di raffreddamento.

- **END** : Si accende quando il ciclo è terminato.

D-

SMART TOUCH area - premendo il pulsante START/PAUSE è possibile avviare un ciclo precedentemente scaricato nonostante la posizione Touch è selezionata dalla manopola (per scaricare i cicli dall'applicazione vedere la sezione dedicata in questo manuale).



APPAREL CARE

Il programma "ciclo lana" di questa asciugabiancheria è stato approvato da The Woolmark Company per l'asciugatura dei capi in lana etichettati "lavabili in lavatrice", purchè i capi siano lavati e asciugati seguendo le istruzioni riportate sull'etichetta cucita al capo e le indicazioni fornite dal fabbricante della macchina. M1524
Nel Regno Unito, nell'Eire, a Hong Kong e in India il marchio Woolmark è un marchio certificato.

La reale durata del ciclo di asciugatura dipende dal livello di umidità di partenza del carico a causa della velocità di centrifuga, dal tipo e dalla quantità del carico, dalla pulizia dei filtri e dalla temperatura ambientale.

Maximum Drying Weight

Cottons	Massima capacità dichiarata
Sintetici o Delicati	Max.4 Kg

Guida Ad Una Corretta Asciugatura

Il ciclo standard COTONE () è quello a maggior efficienza energetica e il più adatto per un'asciugatura di un normale bucato bagnato in cotone.

La tabella nell'ultima pagina mostra approssimativamente tempi e consumo di energia dei programmi principali.

Capacità (come etichetta energetica)	6 kg	7 kg	8 kg	9 kg / 10 kg
Consumo di energia modalità "spento"	0,40 W	0,40 W	0,40 W	0,40 W
Consumo di energia modalità "stand-by"	0,75 W	0,75 W	0,75 W	0,75 W

Specifiche Tecniche

Capacità del cestello	115
Carico massimo	vedere etichetta energetica
Altezza	85 cm
Larghezza	60 cm
Profondità	60 cm
Efficienza Energetica	vedere etichetta energetica

Informazioni per Test di Laboratorio

EN 61121 Programmi

- Cotone asciutto
- Cotone asciutto da stirare
- Tessuti Delicati
- COTONE O
- COTONE O BIANCHI
- DELICATI O SINTETICI

FUNZIONAMENTO

1. Aprire la porta e caricare la biancheria nel cesto. Assicurarsi che i capi non si incastrino nella porta.

2. Chiudere gentilmente la porta fino a sentire un "click".

3. Ruotare il selettore programmi e scegliere il programma di asciugatura desiderato (per dettagli, guardare la Guida Programmi).

4. Premere il pulsante .
L'asciugabiancheria inizia automaticamente e la spia luminosa sopra il tasto resta accesa.

5. Se si apre la porta durante il ciclo per controllare la biancheria, è necessario successivamente richiudere la porta e premere il pulsante , il ciclo di asciugatura ricomincerà nuovamente.















6. Quando il ciclo è prossimo alla fine, inizia una fase di raffreddamento. I capi vengono asciugati con aria fredda al fine di raffreddarli.

7. Quando il programma è terminato, la spia END si illumina sul display.

8. A seguito della fine del ciclo, il cesto effettuerà delle rotazioni ad intermittenza per minimizzare le pieghe. Continuerà fino a quando la porta verrà aperta.

Non aprire la porta durante i cicli di asciugatura automatici per avere un'asciugatura sempre efficace.

8. SELEZIONE DEL PROGRAMMA

	PROGRAM	PROGRAM DESCRIPTION	CAPACITY (kg)	DRYING TIME (min)
	Stira facile	La soluzione ideale per asciugare tessuti misti, permettendo un'azione di rilassamento delle pieghe ed il raggiungimento del grado di umidità ideale per una stiratura più agevole. E' consigliato sbattere i capi prima di introdurli nell'asciugatrice.	2	*
	Eco Cotone	Programma Eco normativo (hang dry) ideale per capi in cotone. Il più efficiente in termini di consumo energetico per l'asciugatura di questi tessuti.	6	*
	Bianchi	Ciclo ideale per asciugare capi in cotone, spugne e asciugamani.	Full	*
	Mix&Dry	Consente di asciugare insieme capi di tessuti differenti come cotone, lino, sintetici e misti.	4	*
	Sintetici	Ciclo studiato per asciugare tessuti sintetici e delicati.	4	*
	Camicie	Programma dedicato all'asciugatura di camicie, limitando la formazione di pieghe e grovigli tramite opportune movimentazioni del cesto. E' consigliabile rimuovere i capi appena il ciclo di asciugatura è terminato.	2.5	*
	Scuri e colorati Colorati	Il ciclo ideale per asciugare capi colorati in cotone o sintetici.	4	*
	Baby	Un ciclo specifico per i vestiti dei più piccoli. Particolarmente adatto per esigenze igieniche elevate.	4	150'
	Jeans	Un ciclo studiato per asciugare uniformemente tessuti come jeans o Denim. E' consigliato rovesciare i capi prima dell'asciugatura.	4	*
	Sport	Ciclo studiato per l'asciugatura di tessuti tecnici, preservando l'elasticità delle fibre.	4	*
	Wool	Ciclo Woolmark per capi in lana: il programma può essere utilizzato per asciugare fino a 1kg di biancheria (circa 3 maglioni). Si consiglia di rovesciare i capi prima di asciugarli. Il tempo può variare a seconda delle dimensioni e della densità del carico e della centrifuga scelta per il lavaggio. A fine ciclo i capi sono pronti per essere indossati, ma nel caso di indumenti più pesanti i bordi potrebbero risultare leggermente umidi: si suggerisce di farli asciugare naturalmente. Si consiglia di estrarre subito i capi al termine del ciclo di asciugatura. Attenzione: il processo di restringimento della lana è irreversibile; asciugare esclusivamente i capi con simbolo (simbolo "ok tumble"); questo programma non è indicato per capi acrilici.	1	70'
	Rapido 45'	Un ciclo pensato per asciugare fino a 1 kg di carico. E' consigliato selezionare un alto numero di giri di centrifuga prima di utilizzare il ciclo di asciugatura	1	*
	Meno Pieghe	Ciclo a caldo che in 12 minuti consente ridurre la formazione di pieghe e facilitare la stiratura.	2.5	12'
	Rinfresca	Il ciclo ideale per eliminare i cattivi odori dai capi e ridurre le pieghe.	2.5	*
	Smart Touch 	Posizione "riscrivibile" della manopola da selezionare per interagire con l'App per smartphone e trasferire i cicli download (fare riferimento al paragrafo dedicato). In fabbrica viene caricato il ciclo Auto-Clean, studiato per la sanificazione della macchina.		

* La reale durata del ciclo di asciugatura dipende dal livello di umidità di partenza del bucato dovuta alla velocità di rotazione, tipologia e quantità di carico, pulizia del filtro e temperatura ambientale.

SMART TOUCH

Questo apparecchio è equipaggiato di tecnologia **Smart Touch** che consente di interagire, tramite App, con gli smartphone basati sul sistema operativo Android e dotati della funzione NFC (Near Field Communication).

- Scaricare l'App **Candy simply-Fi** sul proprio smartphone.

L'App **Candy simply-Fi** è disponibile sia per dispositivi con sistema operativo Android che per iOS, sia per tablet che per smartphone; è tuttavia possibile interagire con la macchina e sfruttare le potenzialità offerte da **Smart Touch** solo con smartphone Android dotati di tecnologia NFC, secondo il seguente schema:

Smartphone Android con tecnologia NFC	Interazione con la macchina + contenuti
Smartphone Android senza tecnologia NFC	Solo contenuti
Tablet Android	Solo contenuti
Apple iPhone	Solo contenuti
Apple iPad	Solo contenuti

FUNZIONI

Le principali funzioni attivabili mediante l'App sono:

- **Voice Assistant** – Guida alla scelta del ciclo ideale tramite inserimento di tre input vocali (capi/tessuti, colore, grado di sporco).
- **Cycles** – Possibilità di scaricare e avviare nuovi programmi di lavaggio.
- **Smart Care** – Cicli di Smart Check-up, Auto-Clean e guida alla risoluzione dei problemi.
- **My Statistics** – Statistiche di lavaggio e suggerimenti per un utilizzo più efficiente della macchina.

Per scoprire tutti i dettagli delle funzioni **Smart Touch**, esplora i menu accedendo in modalità **DEMO** o andare su:

www.candysmarttouch.com

COME USARE SMART TOUCH

PRIMA VOLTA – Registrazione macchina su App

Accedere al menu "**Impostazioni**" del proprio smartphone Android e attivare la funzione NFC all'interno di "**Wireless e Reti**".

In relazione al modello dello smartphone impiegato e alla versione del sistema operativo Android, il processo di attivazione della funzione NFC potrebbe essere differente. Consultare il relativo manuale per maggiori dettagli.

- Ruotare la manopola nella posizione **Smart Touch** per abilitare il sensore sul cruscotto.
- Aprire l'App, creare il profilo utente e registrare l'elettrodomestico seguendo le indicazioni sul display del telefono o la procedura descritta nella "**Quick Guide**" allegata alla macchina.

Ulteriori informazioni, le **F.A.Q.** ed il video per una facile registrazione del prodotto sono disponibili su:

www.candysmarttouch.com/how-to

VOLTE SUCCESSIVE – Utilizzo abituale

- Ogni volta che si intende operare con l'App sulla macchina, occorre prima abilitare la modalità **Smart Touch** ruotando la manopola nell'omonima posizione.
- Assicurarsi di avere sbloccato lo schermo del telefono (acceso e senza codice) e attivata la funzione NFC; in caso contrario, seguire la procedura descritta in precedenza.
- Se si vuole avviare un ciclo di lavaggio, caricare la biancheria, il detersivo e chiudere l'oblò.
- Selezionare la funzione desiderata sull'App (es: avvio di un programma, Smart Check-up, aggiornamento statistiche, ecc...).
- Seguire le istruzioni sul display del telefono, **APPOGGIANDOLO** al logo **Smart Touch** quando indicato dall'App.

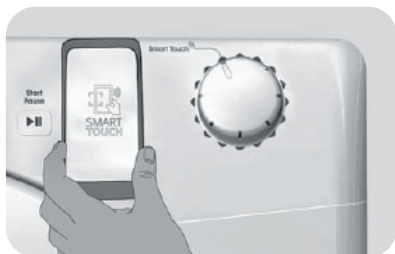

NOTE:

Posizionare lo smartphone in modo che l'antenna NFC sul retro dello stesso sia in corrispondenza del logo Smart Touch sul cruscotto della macchina.



Se non si conosce la posizione dell'antenna NFC, spostare leggermente lo smartphone con movimento circolare sul logo Smart Touch fino a quando l'App segnala l'avvenuta connessione.

Affinché il trasferimento di dati vada a buon fine è fondamentale **MANTENERE IL TELEFONO APPOGGIATO SUL CRUSCOTTO DURANTE TUTTA LA PROCEDURA** (pochi secondi); una schermata sul dispositivo informerà sull'esito dell'operazione e quando sarà possibile allontanare lo smartphone.

Custodie spesse o adesivi metallici sullo smartphone potrebbero influenzare o impedire la trasmissione dei dati fra macchina e telefono. Se necessario, rimuoverli.

La sostituzione di alcuni componenti dello smartphone (es: cover posteriore, batteria, ecc...) con altri non originali, potrebbe comportare la rimozione dell'antenna NFC, impedendo l'utilizzo completo dell'App.

La gestione ed il controllo della macchina tramite App avviene solo "per prossimità": non è quindi possibile eseguire un'operazione da remoto (es: da un'altra stanza, fuori casa).

PARAMETRI WIRELESS

Parametro	Specifiche
Standard Wireless	ISO/IEC 14443 Type A e NFC Forum Type 4
Banda di frequenza	13,553-13,567 MHz (centre frequency 13,560 MHz)
Limite Campo magnetico	< 42dBµA/m (a 10 metri)

Con questo il gruppo Candy Hoover Group Srl,  dichiara che questo apparecchio è marcato conformemente alla Direttiva Europea 2014/53 / UE.

Per ricevere una copia della dichiarazione di conformità, contattare il produttore all'indirizzo:

www.candy-group.com

9. RICERCA GUASTI

SOLO PER I MODELLI DOTATI DI TECNOLOGIA SMART TOUCH

Grazie al ciclo Smart Check-up all'interno dell'App Candy simply-Fi e con uno smartphone Android dotato di tecnologia NFC, è possibile verificare in ogni momento la corretta funzionalità della macchina. Maggiori dettagli sull'App.

In caso di errore sul display della macchina (segnalato tramite codice o lampeggio delle spie), aprendo l'App e appoggiando lo smartphone Android dotato di NFC al logo Smart Touch sul cruscotto, è possibile avviare la guida alla risoluzione del problema.

Quale Può Essere La Causa...

Problemi che può risolvere l'utente

Prima di rivolgersi al Centro Assistenza GIAS, consultare la seguente checklist. La chiamata verrà addebitata all'utente nel caso in cui i risultati che la macchina funziona o è stata installata o utilizzata in maniera errata. Se il problema persiste anche dopo aver eseguito i controlli consigliati, rivolgersi al servizio di assistenza GIAS che sarà a disposizione per suggerire eventuali soluzioni per telefono.

Il tempo di asciugatura residuo può variare durante il ciclo. Il tempo infatti **viene costantemente aggiornato per migliorarne la stima. E' per tanto normale che durante il ciclo, il tempo mostrato sul display possa aumentare o diminuire.**

Tempo di asciugatura eccessivamente lungo/capi non sufficientemente asciutti...

- Il programma/tempo di asciugatura selezionato è corretto?
 - I capi sono stati introdotti eccessivamente bagnati? Si è provveduto a strizzare o centrifugare adeguatamente i capi prima d'introdurli nella macchina?
 - Si deve pulire il filtro?
 - Si deve pulire il condensatore?
 - L'asciugatrice è stata caricata eccessivamente?
 - Vi sono ostruzioni a livello delle prese, degli sfiiati e della base dell'asciugatrice?
- L'asciugatrice non funziona...
- L'alimentazione elettrica cui è collegata la macchina è attiva? Controllare provando con un altro apparecchio (ad esempio, lampada da tavolo).
 - La spina di alimentazione è stata collegata correttamente all'alimentazione elettrica?
 - Manca la corrente?
 - Fusibile bruciato?
 - Il portellone è stato chiuso perfettamente?
 - La macchina è stata opportunamente attivata (sia collegata all'alimentazione sia attivata localmente)?
 - È stato selezionato il tempo o il programma di asciugatura?
 - La macchina è stata riattivata dopo aver aperto il portellone?
 - La macchina ha smesso di funzionare perché la vaschetta dell'acqua è piena e deve essere svuotata?

L'asciugatrice fa molto rumore...

● Spegnerla e rivolgersi al Servizio Assistenza GIAS.

La spia di segnalazione  è accesa...

- Si deve pulire il filtro?
- Si deve pulire il condensatore?

La spia di segnalazione  è accesa...

- Si deve svuotare la vaschetta dell'acqua?

SERVIZIO ASSISTENZA CLIENTI

Se il problema persiste anche dopo aver effettuato tutti i controlli consigliati, rivolgersi al Servizio Assistenza GIAS.

Sarà a disposizione per suggerire eventuali soluzioni per telefono o per fissare la visita del tecnico in base alle condizioni di garanzia. Si ricorda che l'intervento del tecnico può essere soggetto a pagamento nel caso la macchina:

- risulti perfettamente funzionante.
- non sia stata installata secondo quanto indicato nelle istruzioni d'installazione.
- sia stata utilizzata in modo improprio.

Ricambi

Utilizzare sempre ricambi originali, disponibili direttamente presso il Servizio Assistenza GIAS.

Servizio GIAS

Per assistenza e riparazioni, rivolgersi al tecnico del Servizio Assistenza GIAS più vicino.

Il produttore declina ogni responsabilità in caso di eventuali errori di stampa nel presente opuscolo. Il produttore si riserva il diritto di apportare le necessarie modifiche ai propri prodotti, senza alterarne le caratteristiche essenziali.

Index

Lees deze instructies zorgvuldig door en gebruik deze machine op basis van deze aanwijzingen. Dit boekje geeft u naast belangrijke richtlijnen voor het veilige gebruik de veilige installatie en het veilige onderhoud van de machine ook enkele nuttige tips over hoe u de beste resultaten bekomt wanneer u met deze machine wast.

Bewaar alle documentatie op een veilige plek zodat u of de toekomstige eigenaars van de machine ze in de toekomst opnieuw kunnen raadplegen.

Controleer dat de volgende items samen met de wasmachine werden geleverd:

- Handleiding
- Garantiekaart
- Energiekeurmerk

Door het plaatsen van de  markering op dit product, verklaren wij, op onze eigen verantwoordelijkheid, alle Europese veiligheids-, gezondheids- en milieu-eisen na te leven opgesteld in de regelgeving geldig voor dit product.



Controleer of de machine schade heeft opgelopen tijdens het vervoer. Indien dit het geval is, neem dan contact op met GIAS. Als u de bovenstaande aanwijzingen niet opvolgt, kan de veiligheid van de machine niet worden gegarandeerd. Indien het probleem met uw machine wordt veroorzaakt door misbruik, kunnen de kosten van de onderhoudsbeurt aan u worden doorberekend.

1. **VEILIGHEIDSAANWIJZINGEN**
2. **AFVOERSLANG KIT: MONTAGE-INSTRUCTIES**
3. **HET WASGOED VOORBEREIDEN**
4. **SCHOONMAKEN EN ONDERHOUDSBEURTEN**
5. **WATERCONTAINER**
6. **DEUR en FILTER**
7. **BEDIENINGSKNOPPEN EN INDICATIELAMPJES**
8. **HET PROGRAMMA KIEZEN**
9. **PROBLEMEN OPLOSSEN KLANTENSERVICE**

1. VEILIGHEIDSAANWIJZINGEN

- Dit apparaat kan worden gebruikt door kinderen van 8 jaar en ouder en personen met verminderde lichamelijke, zintuiglijke of verstandelijke vermogens of gebrek aan ervaring en kennis als ze onder toezicht staan of instructies krijgen over het gebruik van het apparaat op een veilige manier en de gevaren begrijpen.

Kinderen mogen niet met het apparaat spelen. Reiniging en onderhoud door de gebruiker wordt niet gedaan door kinderen zonder toezicht.

- **WAARSCHUWING** Misbruik van een droogtrommel kan brand veroorzaken.

- Deze apparaten zijn bedoeld voor gebruik in huishoudelijke en soortgelijke toepassingen zoals:

-Kantines voor medewerkers, in winkels, kantoren en andere werkomgevingen;

-Boerderijen;

-Door klanten in hotels, motels en andere residentiële soort omgevingen;

- Bed and breakfast omgevingen.

Een ander gebruik van dit toestel dan binnen de huishoudelijke omgeving

of van de typische huishoudelijke functies, zoals commercieel gebruik door deskundigen of ervaren gebruikers, wordt uitgesloten, zelfs in de bovenstaande

toepassingen. Als het apparaat wordt gebruikt op een wijze die onverenigbaar is met deze kan de levensduur van het apparaat en de garantie van de fabrikant vervallen. Eventuele schade aan het apparaat of andere schade of verlies ontstaan door gebruik dat niet in overeenstemming is met huishoudelijk gebruik (ook als ze gelokaliseerd is in een huishoudelijk milieu) worden niet geaccepteerd door de fabrikant in de ruimste mate toegestaan door de wet.

- Deze machine is alleen voor huishoudelijk gebruik, m.a.w. voor het drogen van huishoudelijk textiel en kleding.
- Dit apparaat mag uitsluitend gebruikt worden voor het doel waarvoor het vervaardigd is, zoals dat in deze handleiding beschreven wordt. Verzeker u ervan dat u de instructies voor de installatie en het gebruik volledig begrijpt voordat u de machine gebruikt
- Raak de machine niet aan als uw handen of voeten nat of vochtig zijn.
- Leun niet tegen de deur als u de machine laadt en gebruik de deur niet om de machine op te tillen of te verplaatsen

- Sta niet toe dat kinderen met de machine of de bediening ervan spelen.
- **WAARSCHUWING** Gebruik het apparaat niet als de pluizenfilter niet geplaatst of beschadigd is; pluis kan ontbranden.
- **WAARSCHUWING** Op de plaats van het symbool voor warm oppervlak  kan de temperatuur tijdens het drogen tot meer dan 60 graden C stijgen
- Haal de stekker uit het stopcontact. Haal altijd de stekker uit het stopcontact voordat u de machine schoonmaakt.
- Blijf deze machine niet gebruiken als ze een gebrek lijkt te hebben.
- Pluizen of dons mogen zich niet op de grond rondom de buitenkant van de machine ophopen.
- De trommel kan vanbinnen erg heet worden. Wacht altijd met het uithalen van het wasgoed tot de afkoelingsperiode van de droger voorbij is.
- Het laatste deel van een droogcyclus verloopt zonder warmte (koelcyclus) om ervoor te zorgen dat de artikelen niet worden beschadigd.
- De wasdroger mag niet worden gebruikt als industriële chemicaliën zijn gebruikt voor het reinigen.
- **WAARSCHUWING:** Stop nooit een wasdroger voor het einde van de droogcyclus, tenzij alle artikelen snel verwijderd en uitgehangen worden, zodat de hitte wordt verdreven.
- Maximaal gewicht voor het drogen: zie energielabel.

Installatie

- Gebruik geen adapters, meervoudige stekkers en/of verlengsnoeren.
- Installeer de droger nooit tegen gordijnen aan en zorg ervoor dat er geen artikelen achter de droger kunnen vallen en zich daar kunnen ophopen.
- De machine mag niet worden geïnstalleerd achter een afsluitbare deur, een schuifwand of een deur met een klink aan de andere zijde van de deur t.o.v. de droogtrommel.

De Was

- Geen ongewassen wasgoed in de droogtrommel drogen.
- **WAARSCHUWING** Geen stoffen in de droogtrommel doen die met chemische reinigingsvloeistoffen zijn behandeld.
- **WAARSCHUWING** Materialen uit schuimrubber kunnen onder bepaalde omstandigheden, wanneer ze verhit worden, spontaan ontbranden. Artikelen zoals schuimrubber (latexschuim), douchekapjes, waterproof textiel, artikelen met een rubberzijde en kleding of kussens met schuimrubberen pads **MOGEN NIET** in de droogtrommel worden gedroogd.
- Bekijk altijd de wasvoorschriften op het wasgoed om te controleren of u het in de droger mag drogen.
Kleren moeten gecentrifugeerd of grondig uitgewrongen worden, voordat zij in de droogtrommel gestopt worden.
- Druipnatte kleren mogen **NIET** in de droger gestopt worden.
- Aanstekers en lucifers mogen niet in zakken blijven zitten en gebruik **NOOIT** ontvlambare vloeistoffen in de buurt van het apparaat.
- Glasvezelgordijnen mogen **NOOIT** in dit apparaat worden gestopt. Er kunnen zich huidirritaties voordoen als andere kledingstukken met de glasvezels in aanraking geweest zijn.

- Wasgoed dat is verontreinigd met substanties, zoals kookolie, aceton, alcohol, petroleum, kerosine, vlekverwijderaars, terpetine, wax en waxverwijderaars, moeten in heet water gewassen worden met extra wasmiddel voordat ze in de droogtrommel worden gedroogd.
- Wasverzachters en vergelijkbare producten moeten worden gebruikt volgens de Aanwijzingen die op de wasverzachter staan vermeld.

Ventilatie

- De kamer waarin de droger geplaatst wordt, moet voldoende geventileerd worden om te voorkomen dat gassen van mechanismen die werken via brandstofverbranding, zoals een open haard, in de kamer gezogen worden wanneer de droger in werking is.
- De achterkant van het apparaat installeren dichtbij een muur of een verticale oppervlakte
- Afzuiglucht mag niet in een via een afvoer waarlangs uitlaatstoffen van mechanismen die gas of andere brandstoffen verbranden, worden afgevoerd.
- Controleer regelmatig dat de lucht die door de droger

stroomt, niet geblokkeerd wordt.

- Controleer regelmatig de pluizenfilter na gebruik en maak proper indien nodig.
- Er dient een minimale afstand van 12 mm te zijn tussen de machine en eventuele belemmeringen. De in- en uitlaat moeten vrij zijn van obstakels. Bewaar voldoende ventilatieruimte tussen de bodem van de machine en de vloer.
- Voorkom dat artikelen achter de droger vallen of zich daar ophopen omdat deze de luchtaanvoer en afvoer kunnen belemmeren.
- Installeer de droger NOOIT tegen gordijnen aan.
- Wanneer de droger wordt geïnstalleerd bovenop een wasmachine, moet een geschikte stapelkit worden geplaatst volgens de volgende configuratie.

-Stapelkit 35100019: voor wasmachines met minimale diepte=49cm

-Stapelkit 35100020: voor wasmachines met minimale diepte=51cm

De stapelkit, één van de hierboven beschreven modellen, is te verkrijgen via onze servicedienst.

De instructies voor de installatie en de eventuele bevestigingstools, zitten in de verpakking van de stapelkit.

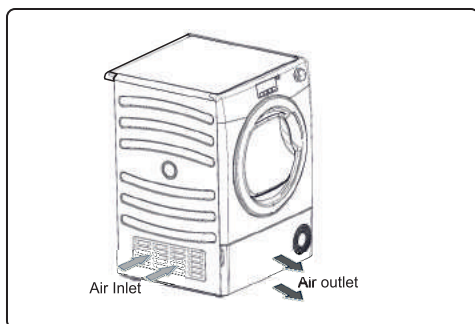

⚠ Installeer het apparaat niet in een erg koude ruimte of in een ruimte waar het kan vriezen. Bij een temperatuur rond het vriespunt kan de droger mogelijk niet goed functioneren: er is een kans op schade indien het water gaat bevriezen in het hydraulisch systeem (leidingen, kleppen, pomp). Voor een betere prestatie van het product moet de temperatuur van de ruimte tussen +2°C en +35°C graden zijn. Gelieve er rekening mee te houden dat werking van de droger in koude omstandigheden (tussen +2 en +15°C) condenswater en waterdruppels op de vloer kan veroorzaken.

Het Milieu

- Alle verpakkingsmaterialen zijn milieuvriendelijk en recycleerbaar. Doe de verpakkingsmaterialen op een milieuvriendelijke manier van de hand. Uw gemeente kan u informeren over de beste manier om deze materialen weg te ruimen.
- Wanneer u een oude wasmachine van de hand doet, moet u voor alle veiligheid de stekker uit het stopcontact halen, het stroomsnoer afknippen en dit samen met de stekker vernietigen. Om te voorkomen dat kinderen zichzelf in de machine opsluiten, breekt u de scharnieren of het slot van de deur.

Europese Richtlijn 2012/19/EC

Dit apparaat is voorzien van het merkteken volgens de Europese richtlijn 2012/19 / EU inzake Afgedankte elektrische en elektronische apparaten (AEEA).



AEEA bevat zowel verontreinigende stoffen (die negatieve gevolgen voor het milieu kunnen veroorzaken) en basiscomponenten (die kunnen worden hergebruikt). Het is belangrijk AEEA te onderwerpen aan specifieke behandelingen, teneinde afval en alle verontreinigende stoffen op een correcte wijze te verwijderen en alle andere materialen te hergebruiken en recycleren.

Individueen kunnen een belangrijke rol spelen bij de garantie dat AEEA geen milieu-issuue wordt; het is essentieel om een aantal basisregels te volgen:

-AEEA mag niet worden behandeld als huishoudelijk afval.

-AEEA moet worden overgedragen aan de desbetreffende inzamelpunten beheerd door de gemeente of door geregistreerde bedrijven. In veel landen, voor grote AEEA, kan thuisophaling aanwezig zijn.

In veel landen, als u een nieuw apparaat koopt, kunnen de oude worden teruggegeven aan de dealer die het kosteloos moet afhalen op een één-op-één-basis, zolang het apparaat een gelijkwaardig type betreft en dezelfde functies heeft als de geleverde apparatuur.

GIAS Service

- Om te zorgen voor een continue veilige en efficiënte werking van dit apparaat, bevelen wij Aan dat servicing of reparaties alleen worden uitgevoerd door een bevoegde GIAS onderhoudsmonteur.

Elektrische Vereisten

Drogers worden geleverd om te kunnen werken op een voltage van 220-240V, 50Hz monophase. Controleer of het voedingscircuit ten minste 10A bedraagt.

Elektriciteit kan erg gevaarlijk zijn. Deze machine moet geaard zijn.

Het stopcontact en de stekker van de machine moeten van hetzelfde soort zijn.

Gebruik geen meervoudige adapters en/of verlengsnoeren.

Nadat het apparaat is geïnstalleerd, moet de stekker bereikbaar blijven om uit het stopcontact te halen.

 Er kan een kost worden aangerekend voor een service call als er een probleem is is met uw machine door onjuiste installatie.

 Indien het snoer van dit apparaat beschadigd is, moet het worden vervangen door een speciaal snoer dat alleen verkrijgbaar is bij de onderdelen service. Het moet worden geïnstalleerd door een bevoegd persoon.

 Sluit de machine niet aan op het stopcontact en start het niet op totdat de installatie compleet is. Voor uw veiligheid, moet deze droger correct geïnstalleerd worden. Als er enige twijfel over de installatie is, bel dan GIAS Dienst voor advies.

De Voeten Verstellen

Als de machine is geplaatst, moeten de voeten worden versteld zodat de machine waterpas staat.

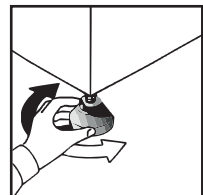

2.AFVOERSLANG KIT: MONTAGE-INSTRUCTIES

Om te voorkomen dat u de waterbak na elke droogcyclus moet legen, kan het tijdens het droogprogramma verzamelde water via een afvoerslang worden afgevoerd (hetzelfde afvoersysteem als bij een gootsteen). Waterverordeningen verbieden aansluiting op een oppervlaktewaterriool. Het waterafvoersysteem dient direct bij de wasdroger te worden geplaatst.

De set bestaat uit: 1 slang, 1 rechte slangaansluiting, 1 buisklem en een plastic clip.

⚠ WAARSCHUWING! Schakel het apparaat uit en koppel de stekker van de wasdroger los van het stopcontact, voordat u aan de werkzaamheden begint.

Ga Als Volgt Te Werk:

1. Kantel de machine langzaam naar rechts.



2. De leiding voor het afvalwater is gelegen aan de rechterkant van de machine (zie afbeelding). Een grijze slang verbonden met de brug aan de linkerkant van de machine. Verwijder de buis die wordt vastgehouden in de klem van de brug, met een tang.



3. Trek de slang los van de brugverbinding.



4. Bevestig de zwarte slang van de kit (met de stekker en bevestigingsclips geleverd), met de slang uit de brugverbinding.

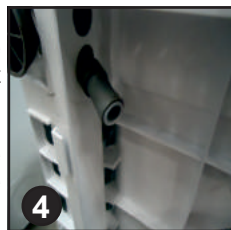

5. Sluit de nieuwe afvoerslang aan op de leiding voor het afvalwater.

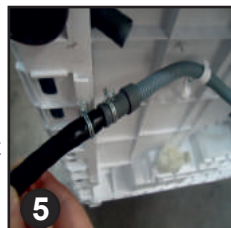

6. Nadat de machine is geplaatst, controleer de onderkant zodat de nieuwe slang niet beschadigd wordt bij het duwen van de droogtrommel in de gewenste positie.



Maak verbinding met het elektriciteitsnet

3. HET WASGOED VOORBEREIDEN

Alvorens de droogtrommel voor de eerste keer te gebruiken:

- Lees deze handleiding a.u.b. aandachtig door.
- Verwijder alle artikelen die in de trommel zijn geplakt.
- Veeg de binnenkant van de trommel en de deur met een vochtige doek af om alle stof te verwijderen dat zich tijdens het vervoer kan hebben verzameld.

Vorbereiding van de Kleren

Zorg ervoor dat het wasgoed dat u wilt drogen, geschikt is voor het drogen in een droogtrommel, zoals wordt aangegeven door de wasvoorschriften op ieder artikel.

Controleer dat alle sluitingen dicht zijn en dat de zakken leeg zijn. Keer de kleren binnenstebuiten. Leg de kleren losjes in de trommel om ervoor te zorgen dat ze niet in elkaar verward raken.

Niet In De Droogtrommel Drogen:

Zijde, nylon kousen, fijn borduurwerk, stoffen met metalen versieringen, kledingstukken met pvc of leren randen

 **BELANGRIJK:** Droog geen voorwerpen die zijn behandeld met een droge reinigingsvloeistof of rubberenkleren (gevaar voor brand of explosie).

Tijdens de laatste 15 minuten wordt de was altijd getuimd in koele lucht.

Energiebesparing

Stop alleen wasgoed in de droogtrommel dat grondig is uitgewrongen of gecentrifugeerd. Hoe droger het wasgoed, hoe korter de droogtijd waardoor elektriciteit wordt bespaard.

ALTIJD

• Probeer altijd om het maximale gewicht aan wasgoed te drogen, zo bespaart u tijd en elektriciteit.

• Controleer altijd voor iedere droogcyclus of de filter schoon is.

NOOIT

• Stop nooit meer dan het maximale gewicht in de droger, dit is verspilling van tijd en elektriciteit.

• Stop nooit druiptnat wasgoed in de droogtrommel, dit kan het apparaat beschadigen.

Sorteer de lading als volgt

• **Op wasvoorschrift Deze vindt u in de kraag of in de binnennaad:**



Kan in de droogtrommel gedroogd worden.



Drogen in de droogtrommel op hoge temperatuur.



Drogen in de droogtrommel alleen op lage temperatuur.



Niet in de droogtrommel drogen.

Als de stof geen wasvoorschrift heeft, kunt u er van uitgaan dat het niet geschikt is voor de droogtrommel.

• Op hoeveelheid en dikte

Wanneer de hoeveelheid wasgoed groter is dan de capaciteit van de droger, sorteert de kleren dan altijd op dikte (b.v. handdoeken apart van dun ondergoed).

• Op type stof

Katoen/linnen: Handdoeken, jersey katoen, bedden tafellinnen.

Synthetische stoffen: Blouses, overhemden, overalls, enz. gemaakt van polyester of polyamide, evenals voor gemengd katoen/synthetisch.

 Overlaadt de trommel niet. Grote stukken kunnen wanneer ze nat zijn de maximaal toegelaten waslading overschrijden (bijvoorbeeld: slaapzakken, donsdekens).

4. SCHOONMAKEN EN ONDERHOUDSBEURTEN

Schoonmaken Van De Droger

- Maak de filter schoon en leeg het waterreservoir na iedere droogcyclus.
- Maak de filters regelmatig schoon.
- Veeg na iedere gebruikperiode de binnenkant van de trommel af en laat de deur een poosje open zodat ze kan drogen door de circulatie van de lucht.
- Veeg de buitenkant van de machine en de deur af met een zachte doek.
- **G E E N s c h u u r s p o n s j e s** of schoonmaakmiddelen gebruiken.
- Om te voorkomen dat de deur plakt of pluis zich ophoopt, moet u de binnendeur regelmatig schoonmaken met een natte doek.

 **WAARSCHUWING!** De trommel, de deur en het wasgoed kunnen erg warm zijn.

 **BELANGRIJK** Schakel altijd de machine uit en trek de stekker uit het stopcontact voordat u dit apparaat schoonmaakt.

 Voor elektrische gegevens, bekijk het typeplaatje op de voorkant van de droger (met de deur open).

5. WATERCONTAINER

Het water dat tijdens de droogcyclus uit de was wordt verwijderd, wordt verzameld in een reservoir in de droger. Als het reservoir vol is brandt dit ' ' lampje en dan moet het reservoir leeggemaakt worden. Wij raden aan om het reservoir na elke droog cyclus leeg te maken.

LET OP tijdens de eerste cycli van een nieuwe machine wordt het water eerst verzameld in het interne reservoir, daarna in de container.

Om het reservoir in de deur te verwijderen

1. Trek zachtjes het waterreservoir uit aan het handvat. **(A)** De watertank weegt ongeveer 6 kg wanneer het vol is.

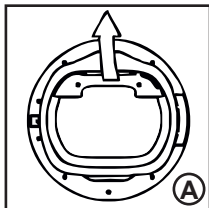

2. Kantel het waterreservoir om het reservoir via de gietbek leeg te maken (B)

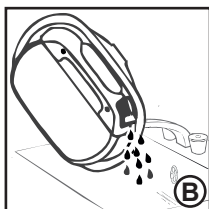

Wanneer leeg, plaats het waterreservoir terug zoals getoond; (C) Plaats eerst de onderkant van de tank in de stand zoals weergegeven (1) en duw vervolgens zachtjes het bovenste deel op zijn plaats (2).

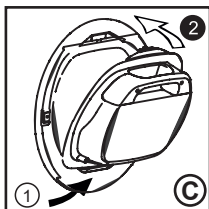

3. Duw op de knop om de cyclus te herstarten.

Open de deur niet tijdens de automatische programma's om een goede droging te behouden.

Het reservoir onderaan de droger verwijderen

1. Trek voorzichtig aan de onderkant van de beschermplaat zodat ze los klikt van de droger. Daarna kunt u het bovengedeelte uit de hengsels tillen, zodat u de plaat volledig kunt wegnemen. **(A)**

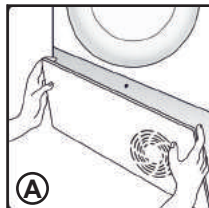

2. Trek stevig aan de handgreep en schuif het waterreservoir uit de droger. **(B)** Ondersteun het reservoir met beide handen. **(C)** Wanneer het vol is, weegt het ongeveer 4 kg.

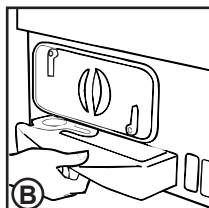

3. Open het deksel op het reservoir en laat het water wegstromen. **(D)**

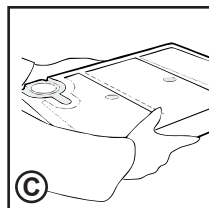

4. Druk het deksel opnieuw dicht en schuif het waterreservoir terug op zijn plaats. **(D)** **DRUK STEVIG DOOR OM HET OP ZIJN PLAATS TE KRIJGEN.**

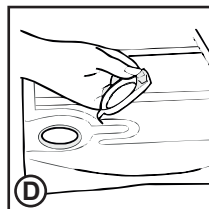

5. Plaats de beschermplaat terug door de bovenkant terug in de hengsels te bevestigen en het onderste gedeelte terug op zijn plaats te 'klikken'.

6. DEUR en FILTER

Trek aan de hendel om de deur te openen.
Om de droger opnieuw te starten, doet u de deur dicht en drukt u op >|||

⚠ WAARSCHUWING! Wanneer de droger in gebruik is, kunnen de trommel en de deur erg heet zijn.

Filter

BELANGRIJK: Om ervoor te zorgen dat de droger efficiënt blijft werken, controleer voor iedere droogcyclus of de pluizenfilter schoon is.

1. Trek de filter omhoog.

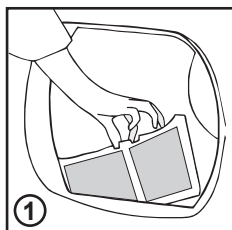

2. Open de filter zoals getoond wordt.

3. Haal de pluizen met een zacht borsteltje of met uw vingertoppen voorzichtig weg.

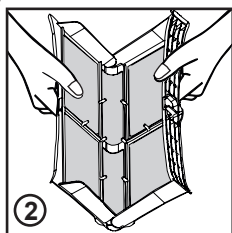

4. Klik de filter samen en duw hem terug op zijn plaats.

Filter Schoonmaken Indicatielampje

🌐 brandt wanneer het filter schoongemaakt moet worden.

Als het wasgoed niet droog wordt, controleer dan of de filter verstopt is.

⚠ ALS U DE FILTER ONDER WATER SCHOONMAAKT, vergeet dan niet om deze te drogen.

⚠ WAARSCHUWING! Als u de deur halverwege de cyclus opent, voordat de koelcyclus is voltooid, kan het handvat heet zijn. Wees uiterste voorzichtig bij een poging om het waterreservoir te legen tijdens de cyclus.

De Condensator Verwijderen

1. Verwijder de schopplaat.



2. Draai de twee sluitendels tegen de klok in en haal de condensator uit de machine.

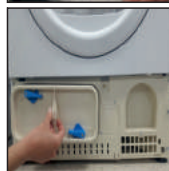

3. Haal de condens-unit uit de machine.



4. Haal voorzichtig alle stof of pluizen met een doek weg, was de unit daarna door hem onder een stromende kraan te houden en draai hem zo dat er water tussen de platen stroomt, waardoor alle stof of pluizen verwijderd worden.



5. Controleer de positie van de gasklep na reiniging. Positioneer de gasklep goed in de groef.



6. Plaats de condensator terug. Zorg ervoor dat u hem in de juiste richting plaatst (volgens de pijl) en druk hem stevig aan. Draai de twee hendels weer met de klok mee aan. Zorg ervoor dat de condensunit stevig is bevestigd aan de onderkant.

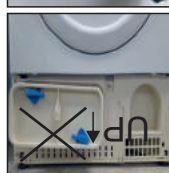

7. Breng de schopplaat weer op haar plaats.

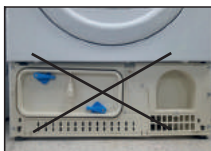
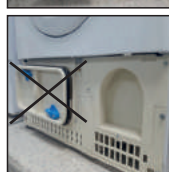

7. BEDIENINGSKNOPPEN EN INDICATIELAMPJES

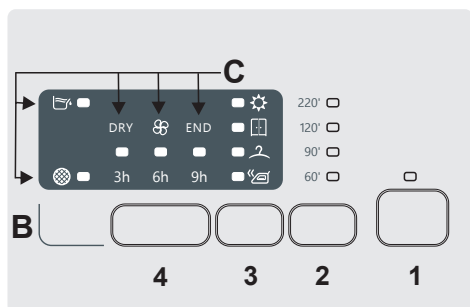
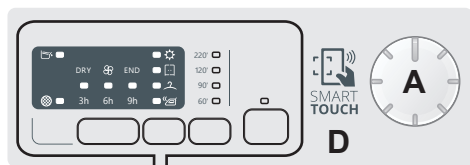

A- Cycli selecteren -

U kan de knop in beide richtingen draaien om het gewenste droogprogramma te selecteren. Om de selectie te annuleren of om de droger stop te zetten, draait u de knop op OFF.

B-Toetsen -

1. Start-Pauze

Om het geselecteerde programma te starten en / of te onderbreken.

2. Tijd cycli selectie

"Het is mogelijk om een automatische cyclus te veranderen in een geprogrammeerde cyclus tot 3 minuten na het begin van de cyclus. Na deze selectie is het nodig om de automatische droog functie te resetten om de droger uit te schakelen. In geval van onverenigbaarheid, gaan alle LED's snel 3 keer knipperen.

3. Knop drogen selecteren

"Deze maakt het mogelijk om het gewenste droogniveau in te stellen: tot 5 minuten aanpasbaar na het starten van de cyclus:

 - **Klaar om te strijken:** de kleding blijft een beetje vochtig om het strijken te vergemakkelijken.

 - **Droog ophangen:** Om kledingstukken

klaar te maken om op te hangen

 - **Droog kleerkast:** voor wasgoed dat direct kan worden opgeborgen

 - **Extra droog:** voor volledig droge kleding, ideaal voor volle beladen cycli.

Deze apparatuur is uitgerust met een Droog Manager functie. Op automatische cyclus zal op elk niveau van tussentijds drogen, alvorens de geselecteerde droogfunctie te bereiken, de graad van drogen worden aangegeven met een knipperend licht. In geval van onverenigbaarheid, gaan alle LED's snel 3 keer knipperen.

4. Uitgestelde start

Met deze functie kan u het starten uitstellen met 3u, 6u of 9u. Duw opnieuw op start om deze functie te laten verder tellen indien u de deur hebt geopend en opnieuw gesloten.

C- Leds

Water tank  - Het licht op wanneer het nodig is om het condens waterreservoir te legen.

Reinig filters  - Het licht op wanneer de filters nodig moeten gereinigd worden (de deur en de onderste filter)

Deze controlelampen lichten op om de droogfase aan te geven:

-DROOG: Dit licht op wanneer de droogcyclus wordt uitgevoerd

-  Dit licht op wanneer de cyclus zich in de afkoelfase bevindt

- **EINDE:** Dit licht op wanneer de cyclus gedaan is"

D-

SMART TOUCH gebied - de START / PAUZE-knop maakt het mogelijk om een eerder gedownloade cyclus te beginnen, terwijl de Touch positie is geselecteerd op de programmaknop (voor het downloaden van cycli in de App, zie het betreffende hoofdstuk van deze handleiding).



APPAREL CARE

Het wol programma van deze droger is door The Woolmark Company goedgekeurd voor het drogen van machine wasbare producten uit wol, mits de producten

gewassen en gedroogd worden volgens de onderhoudsinstructies op het etiket en de gebruiksaanwijzing van deze droger. M1524.

In het Verenigd Koninkrijk, Ierland, Hong Kong en India is het Woolmark handelsmerk een Certificatie handelsmerk.

Maximum gewicht drogen

Cottons	Max. capaciteit bereikt
Synthetisch en Delicaat	Max.4 Kg

Drogen gids

'De standaard cyclus KATOEN (☐) is de meest energie-efficiënte en het best geschikt voor het drogen van normaal vochtig katoenen wasgoed. De tabel op de laatste pagina geeft de gemiddelde duurtijd en energieverbruik aan van de belangrijkste droogprogramma's.

Capaciteit (als energielabel)	6 kg	7 kg	8 kg	9 kg / 10 kg
Energieverbruik in de uitstand	0,40 W	0,40 W	0,40 W	0,40 W
Energieverbruik in de sluimerstand	0,75 W	0,75 W	0,75 W	0,75 W

Technische Specificaties

Trommelcapaciteit	115
Maximale lading	zie energielabel
Hoogte	85 cm
Breedte	60 cm
Diepte	60 cm
Energieniveaugroep	zie energielabel

Informatie voor Test Laboratorium

EN 61121 Programma gebruiken

- | | |
|--------------------------------------|--------------------------|
| -DROOG KATOEN | -☐ KATOEN OF ☐☐ |
| -STRIJK KATOEN | - KATOEN OF WIT |
| -GEMAKKELIJK SCHOON TE MAKEN TEXTIEL | -DELICAAT OF SYNTHETISCH |







⚠ De werkelijke duur van de droogcyclus is afhankelijk van de vochtigheidsgraad bij de start van het wasgoed als gevolg van centrifugesnelheid, soort en hoeveelheid wasgoed, netheid van de filters en omgevingstemperatuur.

BEDIENING

1. Doe de deur open en laad de trommel met wasgoed. Zorg ervoor dat de kledingstukken het sluiten van de deur niet belemmeren.
2. Doe de deur voorzichtig dicht u hoort dan een 'klik'.
3. Draai de programma knop naar het door u gewenste programma(zie programma Gids).
4. Druk op de ▷☐ toets. De droger zal automatisch starten en de indicator boven deze toets zal gaan branden.
5. Als de deur geopend is geweest tijdens de cyclus moet u opnieuw op deze ▷☐ toets drukken om het programma te hervatten, zorg dat de deur gesloten is.
6. Als de cyclus bijna ten einde is zal de machine een koelfase ingaan om de kleding af koelen.
7. Als het programma klaar is zal het END indicatielampje op het display gaan branden.
8. Nadat de cyclus is afgerond, zal de trommel met tussenpozen draaien om kreukelvorming te minimaliseren. Er zal een signaal klinken, dit stopt als u de machine heeft uitgeschakeld of de deur opent.

⚠ De deur niet openen tijdens een programma zodoende een goede droging te verkrijgen

8. HET PROGRAMMA KIEZEN

	PROGRAMMA	OMSCHRIJVING PROGRAMMA	CAPACITEIT (kg)	DROOGTIJD (min)
	Makkelijk te strijken Mix	Een comfortabele oplossing om wasgoed van gemengde stoffen te drogen met zo weinig mogelijk plooiën, om zo de perfecte luchtvochtigheid te leveren voor gemakkelijker te strijken. Vóór het drogen, best het beddengoed eens schudden.	2	*
	Eco Katoen	Programma Eco Katoen (hangdroog) drogen. Het meest efficiënte programma omtrent energieverbruik. Geschikt voor katoen en linnen.	6	*
	Wit of Katoen	De juiste cyclus voor katoen, sponzen en handdoeken te drogen.	Full	*
	Mix & Dry	Om allemaal verschillende soorten stoffen zoals katoen, linnen, gemengde en synthetische stoffen te drogen.	4	*
	Synthetische stoffen	Om synthetische en fijne stoffen te drogen.	4	*
	Overhemden	Deze specifieke cyclus is ontworpen om shirts te drogen met zo weinig mogelijk klitten en plooiën dankzij specifieke bewegingen van de trommel. Het is aanbevolen het wasgoed onmiddellijk na het drogen uit de trommel te nemen.	2.5	*
	Donkere kleuren & Gekleurd	Een gevoelige en specifieke cyclus om donker of gekleurd katoen of syntetische kledingstukken te drogen.	4	*
	Baby	Deze cyclus is perfect voor babykleertjes, wanneer een hoog hygiënisch niveau wordt verwacht.	4	150'
	Jeans	Programma om gelijktijdig stoffen zoals jeans of denim te drogen. Het is aanbevolen om de kleding binnenstebuiten te keren voor het drogen.	4	*
	Sport	Programma voor technische kleding voor sport en fitness, droogt zachtjes met speciale zorg om krimpen en beschadiging van de elastische vezels te voorkomen.	4	*
	Wool	Wollen kleding: het programma kan worden gebruikt om tot 1 kg wasgoed te drogen (ongeveer 3 jumpers). Het wordt aanbevolen om alle kleren binnenstebuiten te keren voor het drogen. De duur kan veranderen als gevolg van de afmetingen, de dikte van de lading en de gekozen centrifugesnelheid tijdens het wassen. Aan het einde van de cyclus, zijn de kleren klaar om gedragen te worden, maar als ze zwaarder zijn, kunnen de randen een beetje nat zijn: we stellen voor om ze natuurlijk te drogen. Het wordt aanbevolen om kleren aan het einde van de cyclus uit de trommel te halen. Opgelet: vilten van wol is onomkeerbaar; droog uitsluitend kleding met symbool (symbool "ok droogtrommel"); dit programma is niet voor acryl kleding.	1	70'
	Snel 45'	Perfect om snel te drogen tot 2 kg belasting. Het is aanbevolen om de was te centrifugeren met hoge snelheid alvorens te drogen.	1	*
	Ontkreuken	Dit is een warme cyclus die slechts in 12 minuten helpt om plooiën te ontspannen.	2.5	12'
	Opfrissen	De perfecte cyclus om slechte geuren uit de lakens te halen en plooiën glad te strijken.	2.5	*
	Smart Touch 	Instelbare functie van de knop die u moet selecteren om te communiceren met de smartphone-App en om de wasprogramma's te downloaden (zie ook het corresponderende hoofdstuk). In de fabriek wordt het standaardprogramma Auto-Clean (Automatisch Schoonmaken) ingesteld; het programma om de machine schoon te houden.		

* De werkelijke duur van de droogcyclus is afhankelijk van de vochtigheidsgraad bij de start van het wasgoed als gevolg van centrifugesnelheid, soort en hoeveelheid wasgoed, netheid van de filters en omgevingstemperatuur.

SMART TOUCH

Dit apparaat is uitgerust met **Smart Touch technologie**, waardoor het, door middel van de smartphone-App, kan communiceren met smartphones die beschikken over een Android-besturingssysteem en een NFCfunctie (Near Field Communication).

- Download de **Candy simply-Fi**-applicatie op uw smartphone.

De Candy simply-Fi App is beschikbaar voor tablets en smartphones met zowel Android als iOS. Maar alleen met Android-apparaten met NFC-technologie kunt u het maximale uit de Smart Touch technologie halen. Zie onderstaand schema:

Android-smartphone met NFC-technologie	Interactie met het apparaat + inhoud
Android-smartphone zonder NFC-technologie	Alleen inhoud
Android Tablet	Alleen inhoud
Apple iPhone	Alleen inhoud
Apple iPad	Alleen inhoud

FUNCTIES

Dit zijn de belangrijkste functies van de App:

- **Stem assistentie** – Helpt bij de keuze van het juiste wasprogramma met slechts drie spraakcommando's (kleren/stof, kleur, vlekkeniveau)
- **Cycli** – Voor het downloaden en gebruiken van nieuwe programma's.
- **Smart Care** – Speciale programma's voor controle apparaat, Auto-Clean-functie en hulp bij problemen oplossen.
- **Mijn statistieken** – Wasstatistieken en tips voor efficiënter gebruik van de machine.

Voor informatie over de mogelijkheden van Smart Touch en een DEMO van de App kijkt u op: www.candysmarttouch.com

SMART TOUCH GEBRUIKEN

EERSTE GEBRUIK – Registreren apparaat

Zoek en activeer de NFC-functie in het menu "**Wireless & Netwerken**" in het "**Instellingen**"-menu van uw Androidsmartphone.

Het activeerproces van de NFC-functie verschilt per model en per versie van Android. Raadpleeg de handleiding van uw smartphone voor meer informatie.

- Zet de knop van het apparaat op de **Smart Touch**-positie om de sensor op het dashboard in te schakelen.

- Open de App, maak een gebruikersprofiel aan en registreer uw apparaat door de instructies op het scherm of de "**Snelgids**"-handleiding op de machine te volgen.

Meer informatie, veelgestelde vragen, en een video over registreren vindt u op: www.candysmarttouch.com/how-to

NA HET EERSTE GEBRUIK

- Wanneer u het apparaat wilt beheren met de App moet u altijd de **Smart Touchmodus** inschakelen door de knop naar de juiste stand te draaien.
- Wees zeker dat u uw GSM heeft ontgrendeld (voor een mogelijke stand-by modus) en dat u uw NFC-functie geactiveerd heeft; anders volgt u de vorige aangehaalde stappen.
- Wanneer u gaat wassen: doe was en wasmiddel in de machine en sluit de deur.
- Selecteer de gewenste functie in de App (bv.: een programma starten, controleprogramma laden, statistieken bijhouden, etc...).
- Volg de instructies op uw GSM-display, HOUD, zoals gevraagd door de app UW GSM OP het Smart Touch logo dat zich op het bedieningspaneel bevindt.

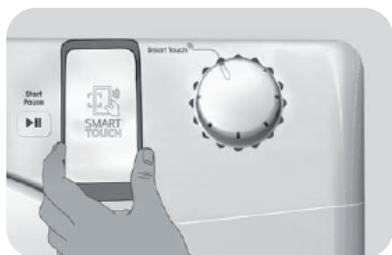

OPMERKINGEN:

Plaats uw smartphone met de NFC sensor op de achterkant ter hoogte van het Smart Touch-logo op uw apparaat (zie afbeelding hieronder).



Als u de positie van uw NFC-antenne niet weet, beweeg de smartphone in een cirkelvormige beweging over het Smart Touch-logo totdat de App de verbinding bevestigt. Om de overdracht van data succesvol te laten verlopen is **HET ESSENTIEEL OM UW SMARTPHONE OP HET BEDIENINGSPANEEL TE HOUDEN TIJDENS DE PAAR SECONDEN VAN DE PROCEDURE**; een bericht op het toestel zal u informeren over de juiste uitkomst van de operatie en adviseren wanneer het mogelijk is om de smartphone weg te halen.

Telefoonhoesjes of metalen stickers op uw smartphone kunnen de gegevensverbinding tussen apparaat en telefoon beïnvloeden. Verwijder deze indien nodig.

De vervanging van enkele onderdelen van uw smartphone (bvb. Achterkant, batterij, etc...) met niet originele stukken zou kunnen resulteren in een NFC antenne verwijdering, waardoor het volledig gebruik van de App voorkomen wordt.

De bediening en het beheer van het apparaat d.m.v. de App is alleen mogelijk als u in de buurt bent van het apparaat: bediening op afstand is niet mogelijk (bv.: vanuit een andere kamer of van buiten het huis).

DRAADLOZE PARAMETERS

Parameter	Specificaties
Draadloos Standaard	ISO/IEC 14443 Type A en NFC Forum Type 4
Frequency band	13,553-13,567 MHz (centre frequency 13,560 MHz)
Magnetic field limit	< 42dBµA/m (op 10 meter)

Met deze parameter, verklaart Candy Hoover Group Srl, **CE** dat dit product gemarkeerd is en voldoet aan de essentiële eisen van de richtlijn 2014/53/EU.

Om een kopie van de verklaring te ontvangen gelieve contact op te nemen met de fabrikant op: www.candy-group.com

9. PROBLEMEN OPLOSSEN

ALLEEN VOOR SMART TOUCH-MODELLEN.

Met het Controleprogramma van de Candy simply-Fi-App kunt u op ieder moment het functioneren van het apparaat controleren. Het enige dat u nodig heeft is een Android smartphone met NFC-technologie. Meer informatie vindt u in de App.

Bij een foutmelding op het scherm van het apparaat (een code of knipperende lampjes) opent u de App en houdt u uw smartphone met NFC tegen het Smart Touch-logo op het dashboard. Nu kunt u de map openen waarin informatie staat over de oplossing van het probleem.

Wat Zou De Reden Kunnen Zijn Voor...

Defecten die u zelf kunt oplossen

Voordat u de GIAS-Service voor technisch advies belt, kunt u de volgende controlelijst afgaan. Er zullen kosten worden aangerekend als blijkt dat de machine werkt of dat de machine niet juist werd geïnstalleerd of gebruikt. Als het probleem zich na de aanbevolen controles nog steeds voordoet, belt u GIAS-Service, zodat zij u telefonisch kunnen helpen.

De weergegeven tijd in het display kan wijzigen tijdens het drogen. De droogtijd wordt continue aangepast tijdens de cyclus en geeft een geschatte tijd weer. De tijd zal tijdens het drogen meer of minder worden dit is heel normaal.

De droogtijd is te lang/kleren zijn niet droog genoeg...

- Hebt u de juiste droogtijd/het juiste programma gekozen?
- Waren de kleren te nat? Waren de kleren grondig uitgewrongen of gecentrifugeerd?
- Moet de filter schoongemaakt worden?
- Moet de condensator schoongemaakt worden?
- Is de droger te vol geladen?
- Worden de aan- en afvoeren en het onderstuk van de droger niet geblokkeerd?
De droger werkt niet...
- Staat er spanning op het elektriciteits snoer van de droger? Controleer dit door het met een ander apparaat te gebruiken, zoals een tafellamp.
- Is de stekker op de juiste manier verbonden met de netspanning?
- Is de stroom uitgevallen?
- Is de zekering doorslagen?
- Is de deur helemaal dicht?
- Staat de droger aan, zowel bij de netspanning als bij de machine?
- Is de droogtijd of het programma ingesteld?
- Is de machine opnieuw ingeschakeld nadat de deur open is geweest?
- Is de droger gestopt omdat het waterreservoir vol is en moet worden leeggemaakt?

De droger maakt herrie...

- Schaker de droger uit en neem contact op met GIAS-Service voor advies.

Het indicatielampje staat aan...

- Moet het filter schoongemaakt worden?
- Moet de condensator schoongemaakt worden?

Het indicatielampje staat aan...

- Moet het waterreservoir geleegd worden?

KLANTENSERVICE

Als er nog steeds een probleem mocht zijn met uw droger nadat u alle aanbevolen controles hebt uitgevoerd, bel dan a.u.b. de GIAS-Service voor advies. Zij kunnen u misschien aan de telefoon helpen of volgens de bepalingen van de garantie een afspraak maken met een technicus die u komt opzoeken. Er kunnen evenwel kosten in rekening worden gebracht als een van de volgende punten op uw machine van toepassing is:

- De machine blijkt goed te werken.
- Ze is niet geïnstalleerd volgens de installatievoorschriften.
- Ze is op een onjuiste manier gebruikt.

Reserveonderdelen

Gebruik altijd originele reserveonderdelen. Deze zijn direct beschikbaar via GIAS-Service.

GIAS - Service

Voor onderhoud en reparaties belt u met uw locale GIAS onderhoudsmonteur.

De fabrikant aanvaardt geen verantwoordelijkheid voor drukfouten in dit boekje. De fabrikant behoudt ook het recht voor om de producten waar nodig aan te passen zonder de hoofdkenmerken te veranderen.

Por favor leia e siga estas instruções cuidadosamente antes de pôr a máquina a funcionar. Este manual fornece-lhe instruções importantes para proceder em segurança à utilização, instalação e manutenção, assim como conselhos úteis para obter melhores resultados da utilização da máquina.

Guarde todos os documentos num lugar seguro para referência futura ou para ceder aos eventuais futuros proprietários.

Verifique se os seguintes artigos estão incluídos na máquina:

- Manual de instruções
- Cartão de garantia
- Kit de ventilação e instruções
- Etiqueta de energia

Vão colocar o símbolo **CE** neste produto declaramos, sob nossa responsabilidade, a conformidade com todas as exigências de segurança europeia, para com a saúde e os requisitos ambientais estabelecidos na legislação em relação a este produto.

 Verifique se a máquina não sofreu qualquer tipo de dano durante o transporte. Caso contrário, solicite Serviço de Assistência. Inobservância do exposto anterior-mente pode pôr em causa a segurança da máquina. Pode ser-lhe cobrada uma visita de assistência se o problema da máquina se dever a uma utilização indevida..

Índice

1. **SEGURANÇA**
2. **TUBO DE DRENAGEM:
INSTRUÇÕES DE INSTALAÇÃO**
3. **PREPARAÇÃO DA CARGA**
4. **LIMPEZA E MANUTENÇÃO
DE ROTINA**
5. **DEPÓSITO DA ÁGUA**
6. **PORTA E FILTRO**
7. **CONTROLOS E INDICADORES**
8. **SELECÇÃO DO PROGRAMA**
9. **RESOLUÇÃO DE PROBLEMAS
SERVIÇO DE CLIENTES**

1. SEGURANÇA

- Este electrodoméstico não deve ser usado por crianças com menos de 8 anos nem por pessoas com reduzidas capacidades físicas, sensoriais ou mentais ou pessoas que tenham falta de experiência e não saibam operar com o aparelho, a menos sejam supervisionadas por alguém com experiência e que supervise a sua segurança e que entenda os riscos envolvidos. As crianças não devem brincar com o electrodoméstico. A limpeza e manutenção também não devem ser feitas por crianças.
 - **ATENÇÃO** A má utilização de uma máquina de secar pode criar risco de incêndio
 - Este electrodoméstico foi concebido para ser utilizado apenas em ambientes domésticos ou similares, tais como:
 - Pequenas cozinhas de staff em lojas, escritórios e outros ambientes de trabalho;
 - Turismo rural ou de habitação;
 - Por clientes alojados em hotéis, motéis ou outro género de residenciais e afins;
 Alojamento tipo “cama e pequeno-almoço”.
 Uma utilização diferente deste electrodoméstico em situações que não sejam as tarefas domésticas para que foi concebido, tal como utilizações comerciais ou profissionais, estão excluídas das utilizações
- explicitadas e em conformidade. Se o aparelho for utilizado para além das situações previstas, isso pode reduzir a vida útil do electrodoméstico e anular a garantia do fabricante, dado que as utilizações não foram as previstas em conformidade com o uso a que o aparelho se destina. Qualquer dano no equipamento que seja devido a utilizações não conformes com o que é suposto com a utilização doméstica e familiar (mesmo que o aparelho esteja localizado em casa), não são cobertas pela garantia dada por lei.
- Esta máquina destina-se apenas a uso doméstico, ou seja, para secar têxteis e vestuário domésticos.
 - Esta máquina deve apenas ser utilizada para os fins para os quais foi concebida, conforme descrito neste manual. Certifique-se de que compreende perfeitamente as instruções de instalação e utilização antes de colocar a máquina em funcionamento.
 - Não toque na máquina com as mãos ou pés húmidos ou molhados.
 - Não se apoie na porta ao carregar a máquina ou utilize a porta para erguer ou mover a máquina.

- Não permita que as crianças brinquem com a máquina ou os respectivos controlos.
- **ATENÇÃO** Não utilize o produto se o filtro de algodão não estiver bem posicionado ou se estiver danificado; o algodão é inflamável.
- **ATENÇÃO** O aumento de temperatura durante o funcionamento da máquina de secar pode exceder os 60 graus C, onde exista o símbolo de superfície quente.
- Retire a ficha da tomada de corrente eléctrica. Faça o mesmo antes de limpar a máquina. 
- Não insista em utilizar a máquina, se lhe parecer que existe qualquer avaria.
- Não deixe que se acumulem partículas de fibras e algodão em torno da máquina.
- O interior do tambor pode estar muito quente. Antes de retirar a roupa, deixe sempre a máquina de secar completar o período de arrefecimento.
- A parte final de um ciclo de secagem ocorre sem calor (é o ciclo de arrefecimento) para assegurar que as peças ficam a uma temperatura que assegure que não são danificadas.
- O secador de roupa não deve ser utilizado para secar roupas que tenham sido limpas com produtos químicos industriais.
- **AVISO:** Nunca pare uma máquina de secar roupa antes

do fim do ciclo de secagem, a menos que todas as peças de roupa sejam rapidamente removidas e espalhadas para que o calor se dissipe.

- **Peso máximo de carga de secagem:** Consulte a etiqueta de eficiência energética.

Instalação

- Não utilize adaptadores, vários conectores e/ou extensões.
- Nunca instale a máquina junto a cortinas e tenha o cuidado de evitar a queda ou acumulação de objectos atrás da mesma.
- O equipamento não deve ser instalado atrás de uma porta que bloqueie, deslizante ou que tenha uma dobradiça no lado oposto ao do secador.

Tipos de roupa

- Não seque itens não lavados no secador.
- **ATENÇÃO** Não pôr na máquina de secar roupa tecidos tratados com produtos de limpeza a seco.
- **ATENÇÃO** Os materiais de borracha esponjosa podem, em certas circunstâncias, ser inflamáveis por combustão espontânea quando aquecidos. Itens como borracha esponjosa (borracha látex), toucas de banho, tecidos à prova de água, artigos compostos por borracha e roupas ou almofadas enchidas com borracha esponjosa **NÃO PODEM** ser secados no secador.
- Consulte sempre as indicações das etiquetas de lavagem e secagem.
- A roupa deve ser centrifugada ou bem torcida antes de ser colocada na máquina de secar. **NÃO** deve pôr na máquina roupa ensopada e a pingar.
- Não deixe isqueiros e fósforos nos bolsos e **NUNCA** utilize líquidos inflamáveis perto da máquina.
- **NUNCA** deverá utilizar-se esta máquina para secar cortinas de fibra de vidro. Se outras roupas forem contaminadas com estas fibras, podem provocar irritações na pele.
- Itens que foram sujos com substâncias tais como óleo de

cozinha, acetona, álcool, gasolina, querosene, produtos para a remoção de nódoas, terebintina, ceras e produtos para a remoção de cera deverão ser lavados em água quente com uma quantidade extra de detergente antes de serem secos no secador de tambor.

- Amaciadores de roupas ou produtos similares deverão ser usados como especificado nas instruções do amaciador.

Ventilação

- A sala onde está localizada a máquina de secar deve possuir uma ventilação adequada para evitar que os gases provenientes dos electrodomésticos queimem outros combustíveis, incluindo chamas vivas, que sejam atraídos à sala durante o funcionamento da máquina de secar.
- Instale a máquina com a parte traseira do aparelho perto de uma parede.
- O ar de exaustão não pode ser eliminado pelo tubo de chaminé que é utilizado para os fumos de exaustão de electrodomésticos que queimem gás ou outros combustíveis.
- Verifique regularmente se nada está a limitar o fluxo de

arna máquina.

- Verifique com frequência a limpeza do filtro , pois é natural que este tenha cotão acumulado após cada utilização.
- Deve haver uma distância de, pelo menos, 12 mm entre a máquina e quaisquer obstrucções, paredes, móveis ou outros objectos. A zona de carregamento e retirada da roupa deve ser mantida livre de obstrucções, bem como as saídas de ar. Para garantir a ventilação adequada não deve existir nenhuma obstrução entre a máquina e o chão onde esta se encontra colocada.

- Evite que caiam e se acumulem objectos atrás e ao lado da máquina, uma vez que podem obstruir a entrada e saída de ar.
- NUNCA instale a máquina junto a cortinas.
- Nos casos em que o secador é instalado por cima de uma máquina de lavar roupa, deve ser utilizado um "kit de empilhamento" adequado e de acordo com a sequência de configuração.

Kit de empilhamento Mod: 35100019 para a profundidade mínima da máquina de lavar roupa = 49 centímetros

Kit de empilhamento Mod:

35900120 para a profundidade mínima da máquina de lavar roupa = 51cm

O kit de empilhamento deve ser um dos indicados anteriormente e deve ser obtido através dos serviços da marca.

As instruções para instalação e todos os anexos respeitantes à fixação do kit, são fornecidos com o mesmo.

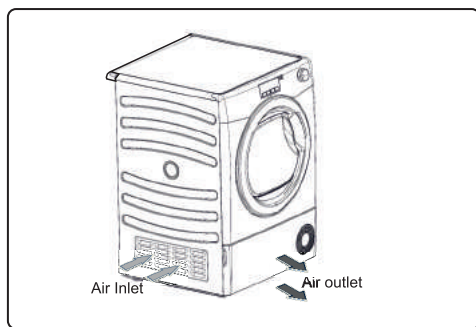

⚠ Não instale o produto numa sala com baixas temperaturas ou onde exista o risco de ocorrência de congelação. Com temperaturas em torno do pontos de congelação, o produto pode não ser capaz de funcionar correctamente: há o risco de danos no aparelho se a água congelar no circuito hidráulico (válvulas, mangueiras, tubos). Para um melhor desempenho do produto a temperatura ambiente da sala onde este está instalado deve estar entre os 2°C e os 35°C. Por favor tome em consideração que o funcionamento em condições de temperaturas mais baixas (entre os 2°C e os 15°C) pode gerar alguma condensação de água e pode acontecer que alguma água escorra para o chão.

Ambiente

- Todos os materiais de embalagem utilizados não são hostis ao ambiente e são recicláveis. Ajude, desfazendo-se das embalagens por meios não hostis ao ambiente. As autoridades locais estarão em condições de o informar sobre os meios actuais de recolha de lixo.
- Para garantir as condições de segurança, quando se desfizer de uma máquina de secar velha, retire a ficha eléctrica da tomada de corrente, corte o cabo de alimentação e destrua ambos. Para evitar a eventualidade de alguma criança ficar fechada dentro da máquina, parta as dobradiças ou o fecho da porta.

Directiva Europeia 2012/19/EU

Este aparelho está classificado de acordo com a Directiva Europeia 2012/19 /UE relativa aos Resíduos de Equipamentos Eléctricos e Electrónicos (REEE).



REEE contém substâncias poluentes (que podem trazer consequências negativas para o meio ambiente) e componentes básicos (que podem ser reutilizados). É importante ter os REEE submetidos a tratamentos específicos, a fim de remover e eliminar adequadamente todos os componentes poluentes e recuperar e reciclar todos os materiais.

Os consumidores podem desempenhar um papel importante no sentido de garantir que os REEE não se tornem num problema ambiental. Para isso é essencial seguir algumas regras básicas:

- REEE não devem ser tratadas como lixo doméstico.

-REEE devem ser entregues nos pontos de coleta próprios geridos pelo município ou por empresas especializadas para o efeito. Em alguns países a recolha de REEE de grandes dimensões podem ser alvo de recolha ao domicílio.

Em muitos países, quando se adquire um novo aparelho, o antigo pode ser devolvido na loja ou recolhido pelo retalhista sem custos para o consumidor, desde que o equipamento seja de um género semelhante.

Serviço de Assistência

- Para assegurar continuamente as operações seguras e eficientes desta máquina, recomendamos que os serviços de manutenção ou reparação sejam executados apenas por um técnico autorizado.

Requisitos eléctricos

As máquinas de lavar são concebidas para funcionarem com uma corrente monofásica de 220-240 volts e 50 Hz. Verifique se o circuito de corrente está classificado a, pelo menos, 10A.

A electricidade pode ser extremamente perigosa.

Esta máquina deve estar ligada à terra.

A tomada de corrente e a ficha da máquina devem ser do mesmo tipo.

Não utilize vários adaptadores e/ou extensões.

A ficha deve ficar acessível para se poder desligar a máquina após a sua instalação.

 Poderá ser cobrado um serviço de assistência se ligar para os serviços pelo facto da máquina ter sido instalada de forma incorrecta, pois isso não é responsabilidade da marca.

 Se o cabo de alimentação deste aparelho estiver danificado, deve ser substituído por um cabo especial que só pode ser obtido a partir do serviço técnico oficial e com peças sobressalentes da marca. Deve ser instalado por uma pessoa competente.

 Não ligue a máquina à corrente eléctrica até a instalação estar completa. Para a sua segurança, este secador de roupa deve ser corretamente instalado. Se houver qualquer dúvida sobre a instalação, entre em contato com o Serviço de Assistência Técnica oficial da marca para obter aconselhamento.

Ajustar os Pés

Depois de a máquina estar devidamente posicionada, os pés devem ser ajustados para assegurar que a máquina está nivelada.

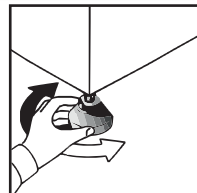

2. TUBO DE DRENAGEM: INSTRUÇÕES DE INSTALAÇÃO

Para evitar esvaziar o recipiente de água após cada ciclo de secagem, a água pode ser descarregada directamente para um tubo de drenagem e escoamento de águas residuais (o mesmo sistema de drenagem das pias). Há regras e legislação que proíbe conexão com um dreno de água de superfície. O tubo de drenagem de águas residuais deve ficar localizado em local adjacente ao secador. O kit é composto por uma mangueira e uma torneira

⚠ ATENÇÃO! Desligue e retire a ficha do secador da corrente eléctrica antes de realizar qualquer acção.

Coloque a mangueira como demonstrado:

1. Volte a máquina lentamente para o lado direito. Ligue-a à rede de fornecimento de electricidade.



2. O tubo de drenagem de águas está situado no lado direito da máquina (veja a imagem). Uma mangueira cinza liga-se do lado esquerdo da máquina. Com a ajuda de um alicate, remova o clip de retenção do tubo de ligação.

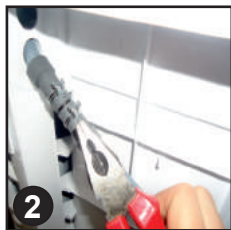

3. Puxe a mangueira para fora.



4. Ligue a mangueira preta do kit (usando a peça de ligação e os acessórios fornecidos) à mangueira de ligação.

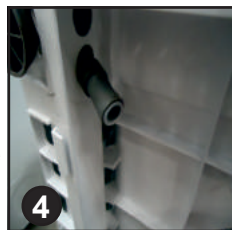

5. Ligue a nova mangueira de drenagem ao tubo de esgoto.



6. Depois da máquina estar no lugar, verifique o fundo para se assegurar de que a mangueira nova não fica dobrada ao empurrar a máquina de secar roupa para a posição definitiva.



Ligue à rede eléctrica. Cuidado: Se o produto tiver sido movido de um local diferente, aguarde pelo menos 4 horas antes de o ligar, para que o óleo possa "assentar" novamente no compressor. Se não o fizer, poderá danificar o compressor.

3. PREPARAÇÃO DA CARGA

Lãs, sedas, tecidos delicados, meias de nylon, bordados delicados, tecidos com decoração metálica, vestuário com guarnições de PVC ou couro, tênis, artigos volumosos, tais como sacos-cama, etc.

Preparação Da Roupa

Certifique-se de que a roupa que vai secar é apropriada para secagem por máquina de secar, conforme indicado nos símbolos das etiquetas, representativos dos cuidados a ter com cada um dos artigos.

Certifique-se de que todos os fechos estão fechados e os bolsos vazios. Vire os artigos do avesso. Coloque a roupa livremente no tambor de modo a não se emaranhar.

Não pôr na máquina de secar:

Seda, meias de nylon, bordados delicados, tecidos com decorações metálicas, vestuário com PVC ou apliques de pele.

⚠ IMPORTANTE: Não secar artigos que tenham sido tratados com líquido de limpeza a seco ou roupas de borracha (há perigo de incêndio ou explosão).

Durante os últimos 15 minutos a carga é sempre seca com ar frio.

Economia De Energia

Ponha somente na máquina de secar roupa as peças que tenham sido bem torcidas ou centrifugadas. Quanto mais seca estiver a roupa, menor será o tempo de secagem, resultando numa economia de electricidade.

SEMPRE

- Tente secar o peso máximo de roupa, o que origina economia de tempo e de electricidade.
- Verifique se o filtro está limpo antes de cada ciclo de secagem.

NUNCA

- Exceda o peso máximo recomendado, o que provocará desperdício de tempo e de electricidade.
- Ponha na máquina artigos ensopados e a pingar, o que pode danificar a máquina.

Separe A Carga Como Se Segue:

- **Por símbolos de cuidados de secagem**

Podem ser encontrados no colarinho ou na costura interna:

 Pode ser seco em máquina de secar.

 Secagem a alta temperatura.

 Secagem apenas a baixa temperatura.

 Não pôr na máquina de secar roupa.

Se o artigo não possuir uma etiqueta de cuidados, deve assumir-se que não se adequa à máquina de secar.

• Por quantidade e volume

Sempre que a carga for superior à capacidade da máquina, separe a roupa de acordo com o volume (por exemplo, toalhas e roupa interior).

• Por tipo de tecido

Algodões/linho: Toalhas, camisolas de algodão,

lençóis e toalhas de mesa.

Sintéticos: Blusas, camisas, fatos-macacos, etc., de poliéster ou poliamida, assim como misturas de algodão/fibras sintéticas.

⚠ Não sobrecarregue o tambor, os artigos de grandes dimensões podem exceder a carga máxima admissível de roupa quando molhados (por exemplo: sacos-cama, edredões).

4. LIMPEZA E MANUTENÇÃO DE ROTINA

Limpeza Da Máquina

- Após cada ciclo de secagem, limpe o filtro e esvazie o recipiente da água.
- Limpe regularmente os filtros.
- Após cada utilização, limpe o interior do tambor e deixe a porta aberta por alguns instantes, de modo a permitir que a circulação do ar o seque.
- Limpe o exterior da máquina e a porta com um pano macio.
- NÃO usar produtos ou discos de limpeza abrasivos.
- Para evitar a acumulação de algodão e que a porta tenha dificuldades em abrir/fechar, limpe a porta interior e o selo plástico com um pano húmido após cada ciclo de secagem.

⚠ ATENÇÃO! O tambor, a porta e a carga podem estar muito quentes.

⚠ IMPORTANTE Desligue sempre e retire a ficha da tomada antes de limpar este aparelho.

⚠ Para informação sobre dados elétricos, consulte a etiqueta na parte frontal do óculo do secador (parte de dentro da porta).

5. DEPÓSITO DA ÁGUA

A água removida da roupa durante o ciclo de secagem é recolhida para um recipiente/depósito que se encontra dentro da porta do secador. Quando o recipiente estiver cheio o indicador

☰ no painel de controlo vai acender-se e o recipiente deve ser esvaziado. No entanto, recomendamos que o recipiente seja despejado após cada ciclo de secagem.

NOTA: nos primeiros ciclos de uma nova máquina muito pouca água vai ser recolhida no reservatório.

Para remover o depósito

1. Cuidadosamente puxe o depósito da água pela pega. (A) Quando cheio de água, o depósito vai pesar cerca de 6 kg.

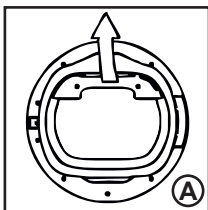

2. Esvazie o recipiente, despejando toda a água (B)

Quando estiver vazio, reponha o depósito de água com o demonstrado na imagem (C) primeiro inserindo a base como demonstrado (1) depois e empurrando o delicadamente o topo para a posição correta (2).

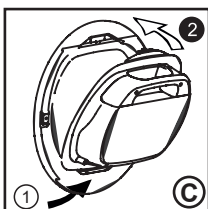
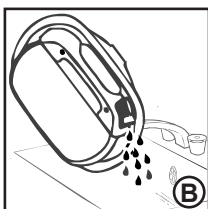

3. Pressione o botão para restabelecer o ciclo.

Não abra a porta durante os programas automáticos, pois isso pode afetar a qualidade da secagem.

Para Retirar o Recipiente

1. Puxe cuidadosamente a parte inferior do encosto de modo a desprender-se da máquina. A secção superior pode então desarticular-se, permitindo a remoção completa do encosto. (A)

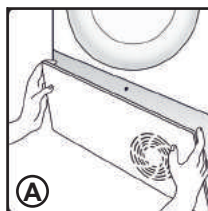

2. Puxe o punho com firmeza e faça deslizar o recipiente da água para fora da máquina. (B) Segure o recipiente com ambas as mãos. (C) Quando cheio, o recipiente da água pesa aproximadamente 4 kg.

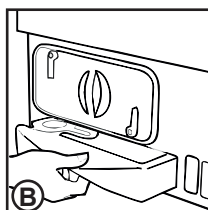

3. Solte a tampa localizada na parte superior do recipiente e retire a água. (D)

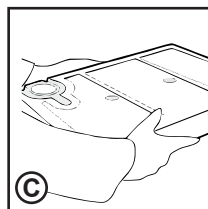

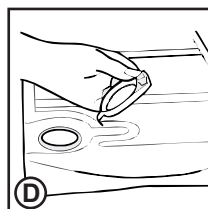

4. Coloque a tampa de novo e faça deslizar o recipiente da água de volta à posição inicial. (D) **PRESSIONE COM FIRMEZA ATÉ FICAR NO LOCAL DEVIDO.**



5. Reinstale o encosto engatando as dobradiças na parte superior e 'encaixando' as pinças inferiores no local devido.

6. PORTA E FILTRO

Puxe o manípulo para abrir a porta.
Para reiniciar a máquina de secar, feche a porta e prima  .

 **AVISO!** Quando o secador está em funcionamento a porta está muito quente.

Filtro

IMPORTANTE: Para manter a eficiência da máquina, verifique se o filtro do cotão está limpo antes de cada ciclo de secagem.

Não ponha o secador a funcionar sem os filtros. Os filtros entupidos podem aumentar o tempo de secagem e provocar danos, que podem resultar em custos de reparação dispendiosos

1. Puxe o filtro para cima.

2. Abra o filtro como ilustrado.

3. Retire com cuidado os resíduos de tecido, usando uma escova macia ou a ponta dos dedos.

4. Junte e feche entre si as duas metades do filtro e volte a montá-lo no seu lugar.

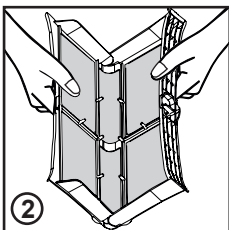
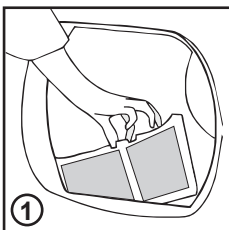

Indicador de Controlo do Estado do Filtro

 Acende-se quando o filtro precisa de ser limpo.

Verifique e limpe o filtro principal, na porta, e os filtros do condensador, localizados na parte de baixo do secador. Se a roupa não estiver a ficar seca, verifique se o filtro não está entupido.

 **SE LAVAR O FILTRO DEBAIXO DE ÁGUA, NÃO SE ESQUEÇA DE O SECAR BEM.**

 **AVISO!** Se abrir a porta a meio de um ciclo, antes do ciclo de arrefecimento estar concluído, a pega pode estar quente. Por favor tenha cuidado no manuseamento .

Para Retirar o Condensador

1. Retire o encosto

2. Rode as duas alavancas de fixação no sentido inverso ao dos ponteiros de um relógio e tire o condensador.

3. Tire a unidade do condensador.

4. Limpe cuidadosamente quaisquer poeiras ou cotão com um pano, lavando de seguida a unidade debaixo de uma torneira, virando-a de modo a que água flua entre as armaduras para remover eventuais poeiras e cotão.

5. Após a limpeza, verifique a posição da junta de vedação. Ajuste a vedação ao sulco, se estiverem desalinhados.

6. Reinstale o condensador, assegurando que fica encaixado firmemente na posição devida (tal como é indicado pela seta). Fixe as duas alavancas, rodando-as no sentido dos ponteiros de um relógio. Certifique-se de que o secador fica bem apertado na base.

7. Reinstale o encosto.

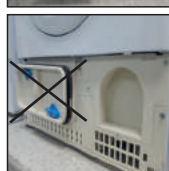

7. CONTROLOS E INDICADORES

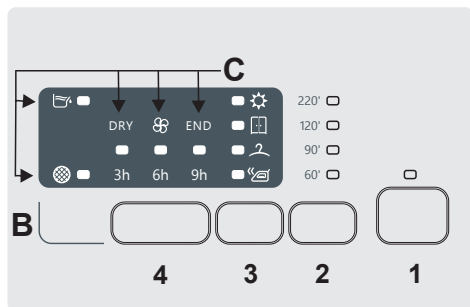
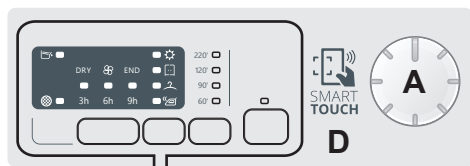

A-Seleção de ciclos -

Girando o botão em ambos os sentidos, é possível selecionar o programa de secagem desejada. Para cancelar as seleções ou fazer alterações, desligue o secador girando o botão para a posição OFF.

B-Botões -

1.Start-Pause

Para iniciar o programa selecionado ou suspendê-lo.

2.Seleção do tempo do ciclo

É possível transformar um ciclo de automático para um ciclo programado até 3 minutos após o início do ciclo.

Após esta seleção para reiniciar o funcionamento automático é necessário desligar o secador

Em caso de incompatibilidade, todos os LEDs piscam rapidamente por 3 vezes.

3.Seleção do nível de secagem

Permite definir o nível de secagem desejado: opção editável até 5 minutos após o início do ciclo:

- **Pronto para engomar:** deixa as roupas ligeiramente húmidas para facilitar o engomar.

- **Secagem para cabide:** Para ter as

suas roupas prontas para serem penduradas.

- **Roupa seca para guardar:** Para roupa que pode ser guardada imediatamente

- **Extra-seco:** para obter roupas completamente secas, ideal para cargas completas.

Este aparelho está equipado com a função de gestão da secagem. Em ciclos automáticos, cada nível de secagem intermédia, antes de atingir o seleccionado, é indicado por meio do indicador luminoso correspondente ao grau de secagem atingido. Todos os LEDs piscam rapidamente por 3 vezes.

4.Início diferido

Serve para adiar o início do programa por 3, 6 ou 9 horas. Aceda ao local onde existe o comando de início diferido, programe e feche. Volte a pressionar Start novamente.

C- Leds

Depósito de água - A luz acende quando é necessário despejar o depósito de água.

Limpeza de filtros - A luz acende quando é necessária a limpeza dos filtros (filtro da porta e filtro inferior).

Estas luzes de controlo, acendem para indicar a fase de secagem:

- **DRY:** Acende-se quando o ciclo de secagem está em funcionamento.

- Acende-se quando o ciclo está na fase de arrefecimento.

- **END/FIM:** Acende-se quando o ciclo está concluído.

D-

SMART TOUCH area - pressione o botão START/PAUSE que lhe permite descarregar previamente os ciclos pretendidos através da App - também pode consultar a área deste manual dedicada ao assunto.



APPAREL CARE

O ciclo de secagem para lãs desta máquina foi aprovado pela The Woolmark Company para a secagem de produtos de lã laváveis à máquina. Lavar e secar os produtos

de acordo com as instruções da etiqueta e com as instruções do fabricante desta máquina. M1524.

No Reino Unido, Irlanda, Hong Kong e Índia a marca registada Woolmark é uma marca registada de certificação.

Garga máxima para secar

Algodões	Máx.capacidade
Sintéticos ou Delicados	Max.4 Kg

Guia de secagem

O ciclo padrão **COTTON** () é o mais eficiente a nível energético e o mais adequado para a secagem de roupas de algodão com um nível de humidade normal.

A tabela da última página mostra o tempo aproximado e os consumos de energia dos principais programas de secagem.



Capacidade (como título de energia)	6 kg	7 kg	8 kg	9 kg / 10 kg
Consumo de energia em estado de desactivação/desligado	0,40 W	0,40 W	0,40 W	0,40 W
Consumo de energia em estado inactivo/stand by	0,75 W	0,75 W	0,75 W	0,75 W

Especificações Técnicas

Capacidade do tambor	115
Carga máxima	Consulte a etiqueta de eficiência energética.
Altura	85 cm
Largura	60 cm
Profundidade	60 cm
Faixa da Etiqueta de Energia	Consulte a etiqueta de eficiência energética.

Informação para testes laboratoriais

EN 61121 Programa para utilização

- SECAGEM DE ALGODÃO -  ALGODÃO OU 
- ALGODÃO - ALGODÕES OU ROUPAS 
- EASY-CARE TEXTILE BRANCAS - DELICADOS OU SINTÉTICOS

 A duração real do ciclo de secagem depende do nível de humidade que a roupa apresenta e da velocidade de centrifugação usada, bem como do tipo e quantidade de roupa, estado de limpeza dos filtros e temperatura ambiente.

UTILIZAÇÃO

1. Abra a porta e carregue o tambor com roupa. Assegure-se de que as peças de roupa não impedem que a porta feche..

2. Feche cuidadosamente a porta, empurrando-a lentamente até a ouvir fazer "click".

3. Rode o botão selector do programa para seleccionar o programa pretendido para a secagem (veja o Guia de Programas).

4. Prima o botão  . O secador irá arrancar automaticamente e o indicador em cima da tecla ficará continuamente aceso.

5. Se a porta for aberta durante o programa, para verificar a roupa, é necessário pressionar  para recomençar a secagem, depois de a porta ter sido fechada.















6. Quando o ciclo está perto do fim, o secador entra na fase de arrefecimento e a roupa gira em ar frio, permitindo assim o arrefecimento da carga.

7. Depois de o ciclo ter sido concluído, o tambor roda intermitentemente para minimizar a formação de rugas e vincos. Este movimento do secador de roupa continua até que o dito secador seja desligado ou até a porta ser aberta.

 Não abra a porta durante os programas automáticos, para conseguir obter uma secagem adequada.

PT

8. SELECÇÃO DO PROGRAMA

	PROGRAMMA	FUNÇÕES	CAPACIDADE (kg)	TEMPO DE SECAGEM (min)
	Engomar Super Fácil Mix	Uma solução confortável para secar tecidos mistos minimizando dobras e vincos, proporcionando a humidade perfeita para passar a ferro da maneira mais fácil. Antes de secar aconselhamos a que sacuda os lençóis	2	*
	Eco Cotton	Programa Eco normativo (secar) secagem. O programa mais eficiente em consumo de energia. Adequado para algodão e roupa de cama.	6	*
	Roupa branca ou Algodões	O ciclo certo para secar algodões e atalhados.	Full	*
	Mix & Dry	Para secar juntamente diferentes tipos de tecidos, como algodões, linhos, tecidos mistos e sintéticos.	4	*
	Sintéticos	Para secar gentilmente sintéticos e tecidos delicados.	4	*
	Camisas	Este ciclo específico foi concebido para secar camisas minimizando os vincos e rugas nos tecidos graças aos movimentos específicos do tambor. Recomena-se retirar os lençóis imediatamente após o ciclo de secagem.	2.5	*
	Darks&coloured Coloured	Um ciclo delicado e específico para secar roupa escura ou muito colorida, bem como tecidos sintéticos.	4	*
	Roupas de bebé	Ciclo perfeito para roupas de bebé, que necessitam de um elevado nível de higienização.	4	150'
	Gangas	Programa dedicado à secagem de gangas e tecidos muito resistentes. É aconselhável virar as peças antes de as secar.	4	*
	Sport	Programa dedicado a secar roupas técnicas de desporto e fitness, seca gentilmente e com cuidado especial para evitar o desgaste das fibras elásticas.	4	*
	Wool	Roupas de lã: o programa pode ser usado para secar até 1 kg de roupa (cerca de 3 camisolas). Recomendamos que vire as roupas do avesso antes de as secar. O tempo pode ter que ser alterado devido às dimensões e volume da carga de roupa, bem como nível de humidade e programa escolhido. No final do ciclo, as roupas estão prontas para serem usadas, mas se forem mais pesadas, as extremidades ainda poderão estar um pouco molhadas: sugere-se secar o resto naturalmente. Recomena-se descarregar as roupas no final do ciclo. Atenção: o processo de desgaste da lã é irreversível; Por favor, seque exclusivamente roupa com símbolo que significa que é permitida a secagem em máquinas. Este programa não é indicado para roupas acrílicas.	1	70'
	Rapid 45'	Perfeito para secar rapidamente até 2 kg de roupa. É recomendada velocidade de centrifugação alta antes deste ciclo de secagem.	1	*
	Anti vincos	É um ciclo quente de apenas 12 minutos, ideal para relaxar os tecidos e reduzir vincos.	2.5	12'
	Refresh	O ciclo perfeito para remover maus cheiros dos tecidos, é um ciclo próprio para refrescar as peças de roupa.	2.5	*
Smart Touch 		Configuração personalizável do botão que tem que seleccionar para interagir com a APP no smartphone e para descarregar os ciclos (veja a secção dedicada).A máquina define o programa padrão Autolimpeza concebido para higienização da máquina.		

* A duração real do ciclo de secagem depende do nível de humidade que a roupa apresenta e da velocidade de centrifugação usada, bem como do tipo e quantidade de roupa, estado de limpeza dos filtros e temperatura ambiente.

SMART TOUCH

Este electrodoméstico está equipado com a tecnologia **Smart Touch** que permite interagir, através da App, com smartphones do sistema Android equipados com função NFC - Near Field Communication.

- Descarregue a App **Candy simply-Fi** através do seu smartphone.

A App simply-Fi da Candy está disponível para aparelhos com sistema Android e iOS, para tablets e smartphones. No entanto, pode interagir com o electrodoméstico e tirar vantagens através da tecnologia por toque apenas através dos smartphones Android equipados com a tecnologia NFC, de acordo com as seguintes definições:

Android smartphone com tecnologia NFC	Interação com a máquina + conteúdos
Android smartphone without NFC technology	Apenas conteúdos
Android Tablet	Apenas conteúdos
Apple iPhone	Apenas conteúdos
Apple iPad	Apenas conteúdos

FUNÇÕES

As principais funções de que pode tirar partido com a App são as seguintes:

- **Assistente de Voz** – Um guia para escolher o ciclo ideal com apenas 3 ordens de voz (tecidos/tipos de roupa, cor, nível de sujidade).
- **Ciclos** – para descarregar e usar novos programas de lavagem.
- **Cuidado Smart** – ciclos de Autolimpeza e Verificação Smart e guia de problemas e avarias.
- **As Minhas Estatísticas** – Estatísticas e dicas para um uso mais eficiente da máquina.

Veja todos os detalhes das funções Smart Touch no modo demo da App ou acesse a:
www.candysmarttouch.com

COMO USAR O SMART TOUCH

PRIMEIRA VEZ – Registo da máquina

Entre no menu "**Configurações**" do seu smartphone Android e active a função NFC (wifi sem fios) dentro do menu "**Wireless & Redes**".

Dependendo do modelo e da versão do sistema IOS, o processo da activação NFC poderá ser diferente. Leia o manual de instruções do smartphone para proceder em conformidade.

- Rode o botão para a posição **Smart Touch** para activar o sensor no painel.
- Abra a App, crie o perfil de utilizador e registe o aparelho seguindo as instruções apresentadas no visor ou siga o "**Guia Rápido**" presente na máquina.

Mais informações, F.A.Q. e o vídeo para um registo fácil e rápido disponível em:
www.candysmarttouch.com/how-to

PRÓXIMAS VEZES – Utilização Regular

- Cada vez que pretenda gerir a máquina através da App, primeiro terá que accionar o modo **Smart Touch**, rodando o botão para a posição correcta.
- Certifique-se que destrancou o ecrã do telephone (se estiver em modo stand-by) e que activou a função NFC; de contrário, siga os passos mencionados anteriormente.
- Se deseja iniciar um ciclo de lavagem, carregue a roupa, o detergente e feche a porta.
- Escolha a função desejada na App (por exemplo .: iniciar um programa, o ciclo de Verificação Smart, estatísticas de atualização, etc ...).
- Siga as instruções no ecrã display do telefone, mantendo-o o logotipo Smart Touch no painel da máquina, quando solicitado pela App.

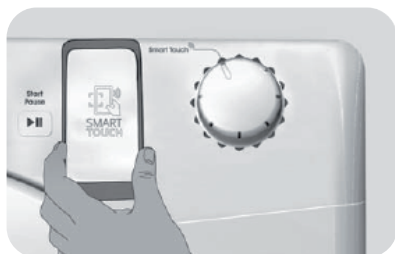

NOTAS:

Coloque o smartphone de forma a que a antena NFC na parte traseira corresponda à posição do logotipo Smart Touch no aparelho (veja a imagem abaixo).



Se não sabe a posição da sua antena NFC, mova ligeiramente o smartphone num movimento circular sobre o logotipo Smart Touch até que a App confirme a ligação. Para que a transferência de dados seja bem sucedida, é essencial manter o smartphone perto do painel DURANTE TODOS OS SEGUNDOS do procedimento; uma mensagem no dispositivo irá informar sobre o resultado correto da operação e referir quando já for possível tirar o smartphone de perto da máquina.

Capas grossas ou adesivos metálicos no smartphone podem afectar ou impedir a transmissão de dados entre a máquina e o telefone. Se necessário, deve removê-los.

A substituição de alguns componentes do smartphone (por exemplo, tampa traseira, bateria, etc ...) com peças não originais, pode resultar na remoção da antena NFC, impedindo a utilização plena da App.

A gestão e o controlo da máquina via App só é possível "pela proximidade": não é, portanto, possível realizar operações remotas (por exemplo: a partir de outra divisão; fora da casa).

PARÂMETROS WIRELESS

Parâmetros	SpEspecificações
Wireless Standard	ISO/IEC 14443 Tipo A e NFC Forum Tipo 4
Frequência de banda	13,553-13,567 MHz (frequência central 13,560 MHz)
Limite do campo magnético	< 42dBµA/m (até 10 metros)

Desta forma a Candy Hoover Group Srl,  declara que este eletrodoméstico está em conformidade com os requisitos essenciais da Directiva 2014/53/EU. Se desejar uma cópia da declaração de conformidade, por favor o fabricante através do seguinte email: www.candy-group.com

9. RESOLUÇÃO DE PROBLEMAS

SOMENTE PARA OS MODELOS com Smart Touch:

Graças ao ciclo inteligente de Verificação Smart da sua App Candy simply-Fi, pode verificar a qualquer momento se a máquina está a funcionar correctamente. Só precisa de um smartphone Android com tecnologia NFC para o fazer. Mais informações podem ser encontradas na App. Se o visor da máquina mostrar um erro (através de código a piscar nos LEDs), deve ligar a App e aproximar o seu smartphone Android com NFC do logotipo Smart Touch no painel da máquina.

Nesse momento é possível começar o diagnóstico para resolver o problema.

Qual Poderá Ser A Causa De...

Anomalias que você mesmo pode remediar

Antes de contactar a Assistência para aconselhamento técnico, passe rapidamente pela seguinte lista de verificação. Se chamar um técnico e este verificar que a máquina está a funcionar normalmente, foi mal instalada ou usada incorrectamente, ser-lhe-á cobrada uma quantia consoante o caso. Se o problema persistir após ter completado as verificações recomendadas, ligue para a Assistência, eles poderão eventualmente resolver o problema pelo telefone.

O tempo remanescente indicado no visor poderá ser alterado durante o ciclo de secagem. O tempo remanescente é continuamente verificado durante o ciclo de secagem e, o tempo é ajustado para fornecer a estimativa mais correcta. O tempo remanescente pode ser aumentado ou diminuído durante o ciclo de secagem e isso é normal.

O tempo de secagem é demasiado longo/as roupas não estão suficientemente secas...

- Seleccionou o tempo/programa de secagem correctos?
- A roupa estava demasiado ensopada? As roupas foram bem torcidas ou centrifugadas?
- O filtro necessita de limpeza?
- O condensador necessita de limpeza?
- A máquina está com excesso de roupa?
- As entradas, saídas e a base da máquina estão desobstruídas?
- Existe energia eléctrica para alimentar a máquina? Verifique utilizando outro aparelho eléctrico, por exemplo, um candeeiro.
- A ficha está correctamente ligada à corrente eléctrica?
- Houve algum corte de corrente?
- O fusível fundiu-se?
- A porta está bem fechada?
- A máquina está ligada à corrente, quer através da tecla 'ON', quer através do cabo de alimentação?
- O tempo de secagem ou o programa foram seleccionados?
- A máquina foi ligada de novo após ter aberto a porta?
- A máquina deixou de funcionar devido ao tabuleiro da água estar cheio e precisar de ser esvaziado?

Amáquina de secar faz muito ruído...

- Desligue a máquina de secar e contacte a Assistência GIAS para obter ajuda.

O indicador  está aceso...

- O filtro necessita de limpeza?
- O condensador necessita de limpeza?

O indicador  está aceso...

- O recipiente da água necessita de ser esvaziado?

SERVIÇO DE CLIENTES

Se após todas as verificações recomendadas, ainda subsistir qualquer problema com a máquina, ligue por favor para o Serviço de Assistência GIAS para aconselhamento. Podem conseguir ajudá-lo pelo telefone ou combinar consigo a intervenção adequada de um técnico, nos termos da garantia. No entanto, pode ser debitado nas seguintes situações:

- A máquina está em bom estado de funcionamento.
- Não foi instalada de acordo com as instruções de instalação.
- Foi utilizada incorrectamente.

Peças sobressalentes

Use sempre peças sobressalentes originais, que obteve directamente da Assistência Técnica Autorizada.

Assistência Técnica Autorizada

Para serviço e reparações, entre em contacto com um técnico local devidamente credenciado pela Assistência Técnica Autorizada.

O fabricante declina toda e qualquer responsabilidade por eventuais erros de impressão ou de tradução ocorridos neste manual. Além disso, o fabricante reserva-se o direito de introduzir modificações apropriadas nos seus produtos, sem que estas alterem as suas características essenciais.

Índice

Por favor lea cuidadosamente estas instrucciones y utilice la máquina según las indicaciones. Este folleto presenta directrices importantes para el seguro, la instalación y el mantenimiento seguros y algunos consejos útiles para obtener los mejores resultados con susecadora.

Conserve toda la documentación en un lugar seguro para referencia futura o para los futuros dueños.

Por favor verifique que los siguientes artículos hayan sido entregados con el electrodoméstico:

- Manual de instrucciones
- Tarjeta de garantía
- Etiqueta energética

Al mostrar el logo  marcado en este producto, declaramos, bajo nuestra propia responsabilidad, el cumplimiento de todos los requisitos europeos en términos de seguridad, salud y medio ambiente, establecidos en la legislación de este producto.

 Verifique que no se hayan producido daños al electrodoméstico durante el transporte. De haberlos, llame al Servicio técnico de GIAS. El incumplimiento de lo anterior puede perjudicar a la seguridad del electrodoméstico. Es posible que se le cobre una llamada al servicio técnico si el problema con el electrodoméstico es el resultado de un uso incorrecto.

1. **ADVERTENCIAS SOBRE SEGURIDAD**
2. **DESAGÜE: INSTRUCCIONES DE INSTALACIÓN**
3. **PREPARACIÓN DEL MATERIAL PARA SECAR**
4. **RUTINA DE LIMPIEZA Y MANTENIMIENTO**
5. **DEPÓSITO DE AGUA Y DEPÓSITO**
6. **PUERTA Y FILTRO**
7. **CONTROLES E INDICADORES**
8. **SELECCIÓN DEL PROGRAMA Y AJUSTES DE FUNCIÓN**
9. **RESOLUCIÓN DE PROBLEMAS SERVICIO DE ATENCIÓN AL CLIENTE**

1. ADVERTENCIAS SOBRE SEGURIDAD

- Este electrodoméstico puede ser utilizado por niños mayores de 8 años y por personas con capacidades físicas, sensoriales o mentales limitadas o que carezcan de la experiencia y el conocimiento necesarios, siempre y cuando estén supervisadas por una persona encargada de velar por su seguridad o hayan sido instruidas en su utilización de manera segura.

Los niños no deben jugar con el electrodoméstico. Los niños no deben ocuparse del mantenimiento ni de la limpieza del electrodoméstico, salvo que estén supervisados una persona encargada de velar por su seguridad.

- **ADVERTENCIA** El uso incorrecto de una secadora puede provocar riesgo de incendio.
- Este producto es exclusivamente para uso doméstico o similar:
 - zona de cocina para el personal de tiendas, oficinas y otros entornos laborales;
 - granjas;
 - pasajeros de hoteles, moteles u otros entornos residenciales;
 - hostales (B&B).

No se recomienda el uso de este producto con fines

diferentes del doméstico o similar, por ejemplo, con fines comerciales o profesionales.

El empleo de la lavadora con fines no recomendados puede reducir la vida útil del artefacto e invalidar la garantía. Todos los daños, averías o pérdidas ocasionados por un uso diferente del doméstico o similar (aunque ese uso se realice en un entorno doméstico) no serán reconocidos por el fabricante en la medida en que lo permita la ley.

- Esta máquina debe usarse solamente para el propósito para el cual fue diseñada, tal y como se describe en este manual. Asegúrese de que entienda todas las instrucciones de instalación antes de utilizar el electrodoméstico.
- No toque el electrodoméstico cuando tenga las manos o los pies mojados o húmedos.
- No se apoye en la puerta al cargar la secadora ni utilice la puerta para levantar o mover la máquina.
- No permita a los niños jugar con la máquina ni los mandos.

- **ADVERTENCIA** No use el producto si el filtro de pelusa no está en su lugar o si está dañado, ya que la pelusa podría arder.
- **ADVERTENCIA** En el lugar donde aparezca el símbolo de superficie caliente , el incremento de temperatura durante la operación de la secadora puede exceder los 60 grados centígrados.
- Desconecte el enchufe de la red del suministro eléctrico. Siempre debe desenchufar la máquina antes de limpiarla.
- No siga usando esta máquina si pareciera tener algún desperfecto.
- No hay que dejar que se acumulen lanilla y pelusas en el suelo alrededor de la máquina.
- El tambor interior puede calentarse mucho. Antes de retirar la ropa de la máquina, siempre deje que ésta termine de enfriarse.
- La última parte del ciclo de secado se realiza sin calor (ciclo frío) para lograr una temperatura final que no dañe los tejidos.
- La secadora no debe ser usada si se han empleado agentes químicos en el lavado.
- **ATENCIÓN:** Nunca detenga la secadora antes del fin de ciclo sin que los tejidos hayan sido removidos velozmente y separados de manera que el calor se disperse.
- Máxima capacidad de secado: Ver etiqueta energética.

Instalación

- No utilice adaptadores, conectores múltiples y/o alargaderas.
- Nunca instale la secadora junto a cortinas, y procure que no caigan objetos ni se acumule nada detrás de la secadora.
- El electrodoméstico no debe instalarse detrás de una puerta con cierre, de una puerta corredera ni de puertas cuyas bisagras se encuentren en el lado opuesto del lugar donde se encuentra la secadora.

La Colada

- No utilice la secadora con prendas que no haya lavado.
- **ADVERTENCIA** No debe usarse para secar tejidos tratados con líquidos para limpieza en seco.
- **ADVERTENCIA** No debe Los materiales de gomaespuma, en algunas circunstancias, pueden arder por combustión espontánea si se calientan. Los artículos como gomaespuma (espuma de látex), los gorros de ducha, los tejidos impermeables a base de goma, así como las almohadas o las **NO DEBEN** secarse en la secadora.
- Consulte siempre las etiquetas sobre lavado de las prendas para conocer si se pueden secar en secadora.
- Antes de introducir ropa en la secadora, esta debe centrifugarse o escurrirse bien. Las prendas que escurren agua **NO** deben introducirse en la secadora.
- Deben sacarse de los bolsillos encendedores y cerillas y no se deben **NUNCA** usar líquidos inflamables cerca de la máquina.
- No se deben introducir **NUNCA** cortinas de fibra de vidrio en esta máquina. Puede producirse irritación de la piel si otras prendas se contaminan con fibras de vidrio.
- Las prendas que se hayan ensuciado con sustancias como aceite de cocina, acetona, alcohol, gasolina, queroseno, limpiamanchas, trementina, ceras y limpiadores de ceras deben lavarse en agua caliente con una cantidad extra de detergente antes de introducirse en la secadora.
- Los suavizantes de tejidos y los productos similares pueden utilizarse siguiendo las instrucciones del suavizante.

Ventilación

- Debe asegurarse una ventilación adecuada en la sala donde esté ubicada la secadora para evitar que los gases de aparatos que quemen otros combustibles, (incluyendo llamas abiertas) entren en la sala cuando se está usando la secadora.
- El aire extraído no debe descargarse dentro de un conducto que sea utilizado para expulsar humos de aparatos que queman gas u otros combustibles.
- Compruebe periódicamente que no esté obstruido el paso de la corriente de aire a través de la secadora.
- Después de usar la máquina,

revise el filtro de pelusas y límpielo si es necesario.

- Instalar la parte trasera del aparato cerca de un muro o pared vertical.
- Tiene que dejarse al menos un espacio de 12 mm entre la secadora y cualquier obstrucción. Las válvulas de entrada y de salida tienen que estar lejos de obstáculos. Para asegurarse de una adecuada ventilación el espacio entre la parte inferior de la máquina y el suelo no debe ser obstruido.
- Procure que no caigan objetos ni se acumulen detrás de la máquina, ya que éstos pueden obstruir la entrada y salida de aire.
- Controlar frecuentemente el filtro después del uso y limpiarlo, si fuera necesario.
- **NUNCA** instale la secadora junto a cortinas.
- En el caso de que la secadora se instale encima de una lavadora, se debe instalar el kit accesorio columna correspondiente de acuerdo con la siguiente configuración.
 - Kit Mod 35100019: para una lavadora de profundidad de al menos 49 cm.
 - Kit Mod 35100120: para una lavadora de profundidad de al menos 51 cm.

El kit debe ser uno de los indicados arriba, disponibles en los centros de asistencia

técnica. Las instrucciones de montaje en la secadora y de todos los accesorios están en el propio kit.

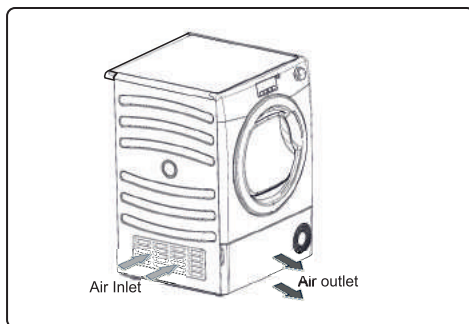

⚠ No instalar el producto en una habitación expuesta a bajas temperaturas o en la que exista riesgo de formación de hielo. A la temperatura de congelación del agua, el producto podría no funcionar correctamente. Si el agua del circuito hiela, se pueden producir daños en los componentes tales como: válvulas, bombas, tubos... Para garantizar las prestaciones del producto, la temperatura de la habitación debe estar comprendida entre +2°C y +35°C. Por favor, tenga en cuenta que el funcionamiento del aparato en condiciones de bajas temperaturas (entre +2°C y +15°C) podría implicar condensación de agua y la presencia de gotas de agua en el suelo.

Cuestiones Medioambientales

- Todos los materiales de embalaje utilizados son ecológicos y reciclables. Por favor deshágase de los materiales de embalaje por medios ecológicos. Su ayuntamiento podrá informarle de los medios actuales de desecho.
- Por razones de seguridad cuando se deseché una secadora, desenchufe el cable eléctrico de la toma general, corte el cable y destrúyalo junto con el enchufe. Para evitar que los niños se queden encerrados en la máquina, rompa las bisagras o la cerradura de la puerta.

Directiva Europea 2012/19/EU

Este dispositivo tiene el distintivo de la directiva europea 2012/19/EU sobre Residuos de Aparatos Eléctricos y Electrónicos (RAEE).



Los RAEE contienen tanto sustancias contaminantes (que pueden repercutir negativamente en el medio ambiente) como componentes básicos (que pueden reutilizarse). Es importante que los RAEE se sometan a tratamientos específicos con el objeto de extraer y eliminar, de forma adecuada, todos los agentes contaminantes. Igual de importante es recuperar y reciclar todo el material posible.

La gente puede desempeñar una función importante a la hora de asegurarse de que los RAEE no se convierten en un problema medioambiental; es crucial seguir algunas normas básicas:

- Los RAEE no han de tratarse como residuos domésticos.
- Los RAEE han de depositarse en los puntos de recogida habilitados y gestionados por el ayuntamiento o empresas contratadas para ello. En muchos países se ofrece la posibilidad de recogida a domicilio de los RAEE de mayor volumen.

En muchos países, cuando la gente compra un nuevo dispositivo, el antiguo se puede entregar al vendedor, quien lo recoge de forma gratuita (un dispositivo antiguo por cada dispositivo adquirido) siempre que el equipo entregado sea similar y disponga de las mismas funciones que el adquirido.

Servicio Técnico de GIAS

Para que esta máquina siga funcionando de modo seguro y eficiente, recomendamos que todo mantenimiento o reparación sea efectuado únicamente por un ingeniero de mantenimiento autorizado de GIAS.

Requisitos Eléctricos

Las secadoras están preparadas para funcionar con un voltaje monofásico de 220-240 V, a 50 Hz. Verifique que el circuito de suministro tenga una corriente nominal de al menos 10 A.

- **La electricidad puede ser muy peligrosa. Este electrodoméstico debe conectarse a tierra.**
 - **La toma de corriente y el enchufe del electrodoméstico deben ser del mismo tipo.**
 - **No utilice adaptadores múltiples y/o alargaderas.**
 - **Después de instalar la máquina, el enchufe debe quedar en una posición accesible para su desconexión.**
- Este electrodoméstico CE cumple la Directiva europea 2004/108/EC, 2006/95/EC y sus enmiendas subsiguientes.

Es posible que se cargue un pago por el servicio prestado si el problema con tu aparato es debido a una instalación incorrecta.

Si el cable principal del aparato está dañado, debe ser reemplazado por un cable especial que SOLO se puede obtener a través del servicio técnico. La instalación debe llevarse a cabo por un profesional.

No enchufe, ni enciendas el aparato hasta que la instalación no haya sido completada. Para su seguridad, esta secadora debe ser correctamente instalada. Si tiene alguna duda sobre la instalación, llame al Servicio GIAS, quienes le proporcionarán ayuda.

Ajuste de las Patas

Una vez que la máquina esté en su sitio, las patas deben ajustarse para asegurarse de que estén niveladas.

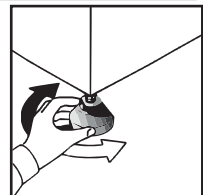

2. DESAGÜE: INSTRUCCIONES DE INSTALACIÓN

Para no tener que vaciar el depósito del agua después de cada ciclo de secado, el agua puede eliminarse directamente a las tuberías de desagüe (el mismo sistema de drenaje que el de los fregaderos de las casas). La legislación sobre aguas prohíbe el drenaje abierto del agua. La tubería de desagüe ha de colocarse al lado de la secadora.

El kit está compuesto por: 1 tubería y 1 grifo

⚠ Atención! Desconecte y desenchufe la secadora antes de proceder.

Ajuste la manguera como se indica:

1. Deslice el aparato suavemente hacia la derecha



2. El tubo de desagüe está ubicado en el lado derecho del aparato (ver imagen). Una manguera gris conecta con el puente al lado izquierdo del aparato. Retire el tubo de la abrazadera de sujeción utilizando unas pinzas.

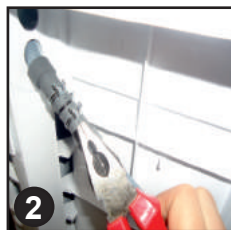

3. Retira la manguera del puente de conexión.



4. Acopla la manguera negra del kit (utilizando el conector y las abrazaderas de sujeción suministradas) a la manguera retirada del puente de conexión.

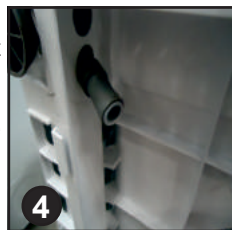

5. Conecta la nueva manguera de drenaje al tubo de desagüe.



6. Una vez instalado el aparato, compruebe el fondo para asegurarse de que la nueva manguera no se ha doblado al colocar la secadora en su lugar.



Conecte el aparato a la red eléctrica.

3. PREPARACIÓN DE LE CARGA

Antes de usar por primera vez la secadora:

- Por favor, lea con atención las instrucciones de este manual.
- Retire todos los artículos que haya guardado en el interior del tambor.
- Con un trapo húmedo, limpie el interior del tambor y de la puerta para quitar el polvo que pueda haberse depositado durante el traslado.

Preparación de la Ropa

Compruebe que los artículos que propone secar sean apropiados para secadora, de acuerdo a los símbolos sobre cuidado que lleve cada artículo.

Compruebe que todos los cierres estén cerrados, y que no quede nada en los bolsillos. Ponga los artículos del revés. Coloque la ropa en el tambor, sin presionarla, para asegurar que no se enrede.

No Secar En Secadora

Seda, medias de nailon, bordados delicados, tejidos con decoraciones metálicas, prendas con PVC o adornos de piel.

 **IMPORTANTE:** No secar prendas que han sido tratadas con un producto de limpieza en seco o prendas de goma (peligro de fuego o explosión).

Durante los últimos 15 minutos la carga se seca siempre con aire frío.

Ahorro De Energía

Se deben poner en la secadora solamente artículos que se hayan escurrido bien o que se hayan centrifugado. A menos humedad que tengan las prendas que se han de secar, más corto será el tiempo de secado, lo cual ahorrará energía eléctrica.

SIEMPRE

- Procure secar el máximo peso permitido de prendas, para economizar tiempo y energía.
- Compruebe que el filtro esté limpio antes de iniciar el ciclo de secado.

NUNCA

- Debe excederse del peso máximo, porque de hacerlo malgastaría tiempo y energía eléctrica.
- Introduzca en la secadora artículos que chorreen agua, porque se puede dañar el aparato.

Clasifique la Carga de la Siguiete Manera:

- **Según los símbolos de cuidado**

Se encuentran en el cuello o en la costura interior:



Apropiado para secadora.



Usar secadora a alta temperatura.



Usar secadora solamente a baja temperatura.



No secar en secadora.

Si el artículo no tiene etiqueta de cuidado, se debe presuponer que no es apropiado para secadora.

• Según la cantidad y el grosor

Cuando la cantidad del material para secar sea mayor que la capacidad de la secadora, separe la ropa de acuerdo a su espesor (por ej. separe las toallas de la ropa interior fina).

• Según el tipo de tejido

Algodón/hilo: Toallas, jerseys de algodón, ropa de cama y mantelería.

Fibras sintéticas: Blusas, camisas, monos, etc. hechos de poliéster o poliamida y también para mezclas de algodón/fibras sintéticas.

 No usar la secadora para artículos que se hayan tratado con líquidos para limpieza en seco ni para prendas de goma (peligro de incendio o de explosión).

4. LIMPIEZA Y MANTENIMIENTO DE RUTINA

Limpieza De La Secadora

- Limpie el filtro después de cada ciclo de secado.
- Después de usar la secadora, pase un trapo por el interior del tambor y deje la puerta abierta durante un rato para permitir que circule el aire para secarla.
- Con un trapo suave, limpie la parte exterior de la máquina y la puerta.
- NO use almohadillas abrasivas ni productos de limpieza.
- Para evitar que la puerta se atasque o que se acumule pelusa, limpie la parte interna de la puerta y la junta con un paño húmedo después de cada ciclo de secado.

 **AVISO!** El tambor, la puerta y las piezas que se han secado pueden estar muy calientes.

 **IMPORTANTE:** Apague y desenchufe de la red eléctrica este aparato siempre antes de limpiarlo.

 Para los datos eléctricos, consulte la etiqueta en el frontal de la secadora (con la escotilla abierta).

5. DEPÓSITO DE AGUA

El agua que se elimina de la colada durante el ciclo de secado se recoge en un contenedor que hay dentro de la puerta de la secadora. Cuando el contenedor está lleno se ilumina el indicador del panel de control, que indica que debe vaciarse dicho contenedor. Sin embargo, recomendamos vaciarlo después de cada ciclo de secado.

NOTA: Durante los primeros ciclos, se recoge muy poca agua, ya que primero se llena la reserva interna de la máquina.

Para extraer el depósito del cajón de la puerta

1. R e t i r e cuidadosamente el depósito de agua agarrando del tirador. (A) Cuando está lleno de agua, el depósito puede pesar sobre 8 kg.

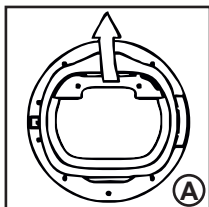

2. Incline el depósito de agua para vaciarlo a través de la boquilla. (B)

Cuando esté vacío, coloque el depósito de agua como se indica; (C) primero inserte la base del depósito en la posición indicada (1) después empuje la parte superior hacia la posición adecuada (2).

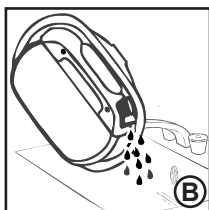

3. Pulse > Botón para reiniciar el ciclo

No abra la puerta durante los programas automáticos, para conseguir así un secado apropiado.

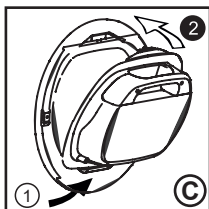

Para extraer el depósito de agua inferior

1. Tire cuidadosamente de la parte inferior del protector para desengancharlo de la secadora. A continuación se puede abrir la parte superior, permitiendo sacar completamente el protector. (A)

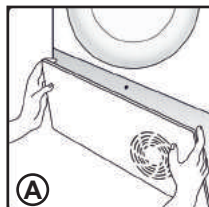

2. Tire firmemente de la empuñadura y saque el recipiente para agua, deslizándolo para retirarlo de la secadora. (B)

Sostenga el recipiente con ambas manos. (C) Cuando el depósito del agua está lleno, pesa alrededor de 4 kg.

3. Abra la tapa que se encuentra en la parte superior del depósito, y vacíe el agua. (D)

4. Vuelva a poner la tapa de nuevo y reinstale el recipiente para agua, deslizándolo hasta que entre en su posición. (D) **PRESIÓN ELO FIRMEMENTE HASTA QUE ENTRE EN SU POSICIÓN.**

5. Vuelva a instalar el protector acoplando los goznes de la parte superior y haciendo que los ganchos de abajo entren en posición de un golpe seco.

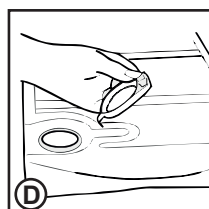
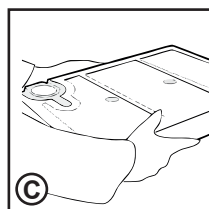
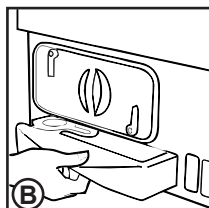

6. PUERTA Y FILTRO

Tire de la palanca para abrir la puerta.
Para poner la secadora en marcha nuevamente, cierre la puerta y presione. ▶▶▶

⚠ ¡ATENCIÓN! Cuando la secadora está funcionando el tambor y la escotilla pueden estar a muy alta temperatura.

Filtro

IMPORTANTE: Compruebe que el filtro de la secadora esté limpio de pelusa antes de cada ciclo de secado. No haga funcionar la secadora sin el filtro. Los filtros tapados u obstruidos pueden aumentar el tiempo de secado y causar daños que pueden dar lugar a altos costos de reparación. Para mantener la eficiencia de la secadora verifica que el filtro de pelusa está limpio antes de cada ciclo de secado.

1. Extraiga el filtro hacia arriba

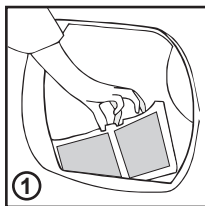

2. Abra filtrado como se muestra

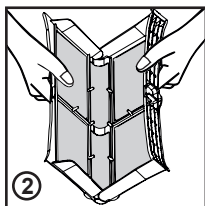

3. Delicadamente quitar la pelusa utilizando un cepillo suave o con los dedos

4. Cierre el filtro y colóquelo en su lugar.

Indicador Cuidado del Filtro

🌐 Se enciende cuando el filtro necesita limpieza.

Revise y limpie el filtro principal en la puerta y el condensador situado en la parte inferior de la secadora.

Si la ropa no está seca controle que el filtro no esté obstruido.

⚠ SI LIMPIAS EL FILTRO CON AGUA, RECUERDA QUE DEBES SECARLO.

⚠ ¡ATENCIÓN! Si abres la escotilla a mitad de ciclo, antes de que se haya completado el ciclo de enfriamiento, el tirador puede estar caliente. Por favor, extrema precaución al vaciar el depósito durante el ciclo.

Modo De Sacar El Condensador

1. Saque la plancha protectora.



2. Haga girar las dos palancas de sujeción hacia la izquierda y extraiga el condensador.

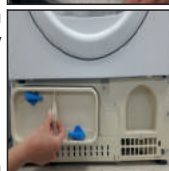

3. Saque el condensador.



4. Con un trapo saque con cuidado el polvo o lanilla, y luego lave la unidad sosteniéndola en el chorro de agua del grifo, y hágala girar para que el agua corra entre las placas, para sacar el polvo o lanilla que éstas puedan tener.



5. Comprobar la posición del burlete después de la limpieza. Encajare el burlete en su hueco en caso de que se haya movido de su posición original.



6. Vuelva a instalar el condensador, cuidando de presionarlo de la manera correcta (según indica la flecha) hasta que quede en su posición. Trabe las dos palancas haciéndolas girar hacia la derecha. Asegurarse de que la unidad de condensación está fijada a la base firmemente.



7. Vuelva a instalar el protector.



7. CONTROLES E INDICADORES

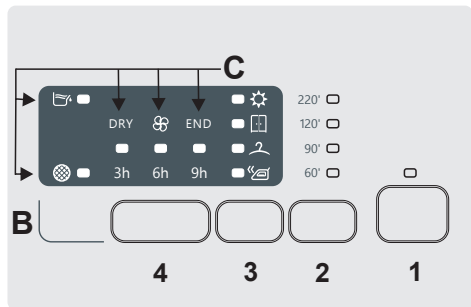
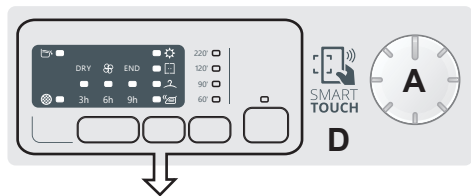

A-Selector de programa -

Girando el mando en ambas direcciones es posible seleccionar el programa de secado deseado. Para cancelar las selecciones o apagar la secadora gire el mando hacia OFF.

B-Botones -

1.Inicio-Pausa

Para iniciar el programa seleccionado y/o apagarlo

2.Selección de tiempo del programa

Es posible transformar el ciclo de automático a programado, hasta 3 minutos después del inicio del mismo.

Después de esta selección, para restablecer la función de secado automática es necesario apagar la secadora. En caso de incompatibilidad, todas las luces LED se encienden rápidamente 3 veces.

3.Selección de nivel de secado

Permite ajustar el nivel de secado deseado; opción editable de hasta 5 minutos después del inicio del ciclo:

- **Listo para planchar:** Deja las prendas ligeramente húmedas para facilitar el planchado.

- **Listo para colgar:** Para conseguir que las prendas queden listas para colgar

- **Listo para guardar:** Para que puedas guardar la ropa inmediatamente.

- **-Extra-seco:** Para conseguir que tus prendas estén totalmente secas, ideal para cargas completas.

Estos aparatos están equipados con la función **Drying Manager**. En ciclos automáticos, cada nivel de secado intermedio, previo a alcanzar el seleccionado, se indica con una luz indicadora que parpadea, correspondiendo al grado de secado alcanzado. Todas las luces LED se encienden rápidamente 3 veces.

4.Inicio diferido

Para posponer el inicio del programa 3, 6 o 9 horas. Apertura de la escotilla con el inicio diferido programado, tras cerrar la escotilla, pulsar start de nuevo para comenzar la cuenta atrás.

C-Leds

Depósito de agua - Se enciende cuando en necesario vaciar el depósito de agua.

Limpieza de filtros - Se enciende cuando se requiere limpiar los filtros. (la puerta y el filtro inferior)

Conjunto de luces que se iluminan para indicar la fase de secado:

-SECAR: Se ilumina cuando el ciclo de secado está funcionando

- Se ilumina cuando el ciclo está en fase de enfriamiento

-FIN: Se ilumina cuando el ciclo ha terminado

D-

SMART TOUCH area - Si el mando selector de programa se encuentra en posición Touch, pulsando el botón INICIO/PAUSA, se inicia el ciclo que se ha descargado previamente (para descargar programas desde la APP comprueba la sección relacionada en este manual de usuario).



APPAREL CARE

El programa de secado de lana de esta secadora ha sido aprobado por The Woolmark Company para el secado de productos de lana lavables a máquina siempre y

cuando los productos sean lavados y secados siguiendo las instrucciones en la etiqueta de la prenda y las indicadas por el fabricante de esta máquina. M1524

En Reino Unido, Irlanda, Hong Kong e India la marca Woolmark es una Certificación de marca registrada.

Maximum Drying Weight

Cottons	Capacidad máxima declarada
Sintéticos o Delicados	Max.4 Kg

Guía de secado

El ciclo estandar ALGODÓN ECO() es el de mayor eficiencia energética y el pensado para el secado de una colada normal de algodón.

La tabla en la última página muestra aproximadamente los tiempos y consumos de energía de los programas principales.



Capacidad (como etiqueta energética)	6 kg	7 Kg	8 kg	9 kg / 10 kg
Consumo de electricidad en modo apagado	0,40 W	0,40 W	0,40 W	0,40 W
Consumo de electricidad en modo "STAND BY"	0,75 W	0,75 W	0,75 W	0,75 W

Especificaciones Técnicas

Capacidad del tambor	115
Peso máximo que se puede secar	Ver etiqueta energética
Altura	85 cm
Ancho	60 cm
Profundidad	60 cm
Categoría de consumo de energía	Ver etiqueta energética

Información para Test del Laboratorio

EN 61121 Programa de Uso

-SECO ALGODÓN	-  ALGODÓN 
-SECO PLANCHA	-ALGODÓN O BLANCO 
-TEJIDOS EASY-CARE	-DELICADOS O SINTÉTICOS

 La duración real del ciclo de secado depende del nivel inicial de humedad en la colada tras el ciclo de centrifugado, del tipo y cantidad de carga, del nivel de suciedad de los filtros y de la temperatura ambiente.

FUNCIONAMIENTO

1.Colada. Asegúrese de que no estorbe el cierre de la puerta.

2.Cierre suavemente la puerta empujándola lentamente hasta que escuche la puerta hacer 'clic'.

3. Gire el selector programador para seleccionar el programa de secado requerido (véase Guía del Programa).

4. Pulse el botón.  La secadora se accionará automáticamente y el indicador por encima del botón se ilumina de forma continua

5.Si se abre la puerta durante el programa para comprobar la ropa, es necesario reiniciar el secado  después cerrar la puerta.















6.Cuando el ciclo está a punto de completarse, la máquina entrará en la fase de enfriamiento, la ropa será rociada con aire fresco. Permita que la carga se enfríe.

7.Tras la finalización del ciclo, el tambor gira intermitentemente para reducir al mínimo las arrugas. Esto continua hasta que la máquina se desconecta o se abre la puerta.

 No abra la puerta durante el programa automático con el fin de preservar el correcto secado seleccionado.

SE

8. SELECCIÓN DEL PROGRAMA

	PROGRAMA	DESCRIPCIÓN	CAPACITY (kg)	DRYING TIME (min)
	Planchado Súper Fácil - Mixtos	Una cómoda solución para secar tejidos mixtos minimizando arrugas, proporcionando la humedad perfecta para un planchado más fácil. Antes de secar las prendas, es aconsejable sacudirlas.	2	*
	Algodón Eco	Programa Eco normativo (Secado No Plancha). El programa más eficiente en consumo de energía. Adecuado para algodón e hilo.	6	*
	Blanco o Algodón	El ciclo perfecto para secar tejidos de algodón, paños y toallas.	Máxima	*
	Mix & Dry	Para secar diferentes tipos de tejidos como algodón, lino, mixtos y sintéticos juntos.	4	*
	Sintéticos	Para secar tejidos sintéticos y delicados con cuidado.	4	*
	Camisas	Este ciclo específico es adecuado para secar camisas, minimizando la formación de arrugas y enredos, gracias a los movimientos específicos del tambor. Se recomienda sacar las prendas inmediatamente después de finalizar el ciclo de secado.	2.5	*
	Oscuros y Color Color	Ciclo específico y delicado para secar prendas negras, algodón de color o sintéticos.	4	*
	Baby	Este ciclo es perfecto para la ropa de bebé, para un nivel de higiene muy alto.	4	150'
	Jeans	Dedicado a secar de manera uniforme tejidos como tejanos o denim. Se recomienda dar la vuelta a las prendas antes de secarlas.	4	*
	Deporte	Ciclo diseñado para prendas técnicas como deportivas y de fitness. Secado suave con cuidado especial, para evitar el deterioro de las fibras elásticas.	4	*
	Wool	Prendas de lana: el programa puede ser utilizado para secar hasta 1 kg de colada (3 jerséis aprox). Se recomienda secar las prendas al reverso. La duración puede cambiar en función de las dimensiones y grosor de la carga y según el ciclo de centrifugado elegido durante el lavado. Al final del ciclo, las prendas están listas para ser utilizadas, pero si son más pesadas, es posible que algunas partes queden ligeramente húmedas: se recomienda secarlas de forma natural. Es recomendable sacar las prendas al final de ciclo. Atención: el encogimiento de la lana es irreversible; seca únicamente las prendas con el símbolo (símbolo "sí secadora"). Este programa no está indicado para prendas acrílicas.	1	70'
	Rápido 45'	Perfecto para secar rápidamente cargas de hasta 2kg. Se recomienda un centrifugado a alta velocidad antes de secar.	1	*
	Anti-arrugas	Este ciclo templado, que solo dura 12 minutos, ayuda a disminuir la formación de pliegues y arrugas.	2.5	12'
	Refresh	El ciclo perfecto para eliminar el mal olor de las prendas y suavizar las arrugas.	2.5	*
	Smart Touch 	Configuración personalizada del mando que tienes que seleccionar para interactuar con la App para smartphone y para descargar los ciclos (ir a la sección especializada). Por defecto viene determinado de fábrica el programa Autolimpieza, diseñado para higienizar la lavadora.		

* La duración real del ciclo de secado depende del nivel inicial de humedad en la colada tras el ciclo de centrifugado, del tipo y cantidad de carga, del nivel de suciedad de los filtros y de la temperatura ambiente.

SMART TOUCH

Este aparato está equipado con la tecnología **Smart Touch**, que te permite interactuar, a través de la App, con smartphones con sistema operativo Android y función NFC (Near Field Communication).

- Descarga la App Candy Wizard en tu smartphone.

La App Candy simply-Fi está disponible para dispositivos con sistema Android y iOS, tanto para tablets como para smartphones. Sin embargo, puedes interactuar con la lavadora y aprovecharte del potencial que ofrece Smart Touch solo con smartphones Android equipados con la tecnología NFC, de acuerdo al siguiente programa funcional:

Smartphone Android con tecnología NFC	Interacción con la lavadora + contenidos
Smartphone Android sin tecnología NFC	Solo contenidos
Android Tablet	Solo contenidos
Apple iPhone	Solo contenidos
Apple iPad	Solo contenidos

FUNCIONES

Las principales funciones disponibles de la App son:

- **Asistente de Voz** – Una guía para escoger el ciclo ideal con solo tres entradas de voz (prendas/tejidos, color, nivel de suciedad).
- **Ciclos** – Para descargar y lanzar nuevos programas de lavado.
- **Cuidado Smart** – Ciclos de Smart Check-up y Autolimpieza y la guía de diagnóstico de averías.
- **Mis Estadísticas** – Estadísticas y consejos de lavado para un uso más eficiente de la lavadora.

Obtenga todos los detalles de las funciones **Smart Touch**, navegando por la App en modo **DEMO**, o vata a: www.candysmarttouch.com

CÓMO USAR SMART TOUCH

PRIMERA VEZ - Registro de la lavadora

Entre en el menú "**Ajustes**" de su smartphone Android y active la función NFC en el menú "**Redes Móviles**".

Según el modelo de smartphone, y su versión OS Android, el proceso de activación de la NFC puede ser diferente. Para obtener más detalles, consulte el manual del smartphone.

- Gire el mando hasta la posición **Smart Touch** para activar el sensor en el panel.
- Abre la App, cree el perfil de usuario y registre el electrodoméstico siguiendo las instrucciones en la pantalla del teléfono, o en la "**Guía Rápida**" adjunta a la lavadora.

Para más información, las **F.A.Q.** y el **video para un registro sencillo** están disponibles en: www.candysmarttouch.com/how-to

SIGUIENTE VEZ – Uso regular

- Cada vez que quiera gestionar la lavadora a través de la App, primero deberá conectar el modo **Smart Touch**, colocando el mando en el lugar homónimo.
- Asegúrese de que se ha desbloqueado la pantalla del teléfono (posiblemente del modo stand-by) y se ha activado la función NFC; de lo contrario, se deben seguir los pasos mencionados anteriormente.
- Si desea iniciar un ciclo de lavado, arguea colada, ponal detergente y ierrela puerta.
- Seleccione la función deseada en la App (p.e.: iniciar programa, ciclo Smart Check-up, actualizar estadísticas, etc...).
- Siga las instrucciones mostradas en la pantalla del teléfono, MANTENIÉNDOLO sobre el logotipo Smart Touch ubicado en el panel de mandos de la lavadora, cuando lo solicite la App.

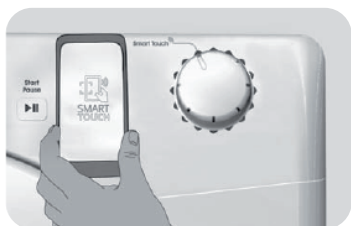

NOTAS:

Coloque su smartphone de forma que la antena posterior del NFC coincida con la posición del logo Smart Touch en el electrodoméstico (ver foto más abajo).



Si se desconoce la posición de la antena NFC, se debe mover ligeramente el teléfono en forma circular sobre el logotipo de Smart Touch hasta que la App confirme la conexión. Para que la transferencia de datos sea exitosa, es esencial **MANTENER EL SMARTPHONE EN EL PANEL DE MANDOS DURANTE LOS SEGUNDOS QUE REQUIERE EL PROCEDIMIENTO**. Un mensaje en el dispositivo informará del éxito de la operación e indica el momento en el que se puede alejar el Smartphone.

Las fundas gruesas o pegatinas en su smartphone pueden afectar o impedir la transmisión de datos entre lavadora y teléfono. Si fuera necesario, quítelas.

La sustitución de algunos componentes del smartphone (por ejemplo, funda trasera, batería, etc ...) por componentes no originales, puede afectar al sistema NFC, provocando incluso su eliminación, por lo que impediría el uso por completo de la App.

La gestión y el control de la lavadora a través de la App solo es posible "por proximidad": por lo tanto, no es posible realizar operaciones en remoto (ej.: desde otra habitación; fuera de casa).

PARÁMETROS WIRELESS

Parámetro	Especificaciones
Red Inalámbrica Estándar	ISO/IEC 14443 Tipo A y NFC Forum Tipo 4
Banda de Frecuencia	13,553-13,567 MHz (centro de frecuencia 13,560 MHz)
Límite de Campo Magnético	< 42dBµA/m (a 10 metros)

Mediante el presente Candy Hoover Group Srl declara que este electrodoméstico con el distintivo **CE** cumple los requisitos esenciales de la Directiva 2014/53/EU. Si quiere recibir una copia de la declaración de conformidad, contacte por favor con el fabricante en: www.candy-group.com.

9. RESOLUCIÓN DE PROBLEMAS

SOLO PARA MODELOS SMART TOUCH.

Gracias al ciclo Smart Check-up de su App Candy simply-Fi puede comprobar en cualquier momento el correcto funcionamiento de su lavadora. Solo necesita un smartphone Android con tecnología NFC. Puede encontrar información adicional en la App. Si el display de la lavadora muestra un error (a través de un código o de LEDs parpadeando), debería conectar la App y acercar el smartphone Android con NFC al logo Smart Touch situado en el panel para acceder a la guía y resolver el problema.

What Might be the Cause of...

Defectos que puede solucionar usted mismo

Antes de llamar al Servicio técnico de GIAS para obtener asesoramiento técnico, lea detenidamente la siguiente lista de comprobación. Se cobrará el servicio técnico si resulta que la máquina funciona correctamente, o si ha sido instalada o utilizada incorrectamente. Si el problema continúa después de completar la verificación recomendada, por favor llame al Servicio técnico de GIAS para recibir asistencia telefónica.

El tiempo restante fin ciclo puede cambiar durante el ciclo. El tiempo fin está continuamente controlado durante el ciclo y el tiempo se adapta para ofrecer la información mas actualizada posible. El tiempo puede incrementarse o disminuir durante el ciclo, lo cual es perfectamente normal.

El tiempo de secado es excesivamente largo/la ropa no se seca suficientemente...

- Ha seleccionado el tiempo de secado/programa correcto?
- Estaba la ropa demasiado mojada?
- La ropa fue bien estrujada o centrifugada?
- Hace falta limpiar el filtro?
- Se ha sobrecargado la secadora?
- Está enroscada o tapada la manguera de ventilación?

La secadora no funciona...

- Está funcionando el suministro de electricidad hacia la secadora?
Compruébelo Con otro aparato como una lámpara de mesa.
- El enchufe está correctamente conectado al suministro de la red?
- Se ha cortado la electricidad?
- Se ha quemado el fusible?
- La puerta está completamente cerrada?
- La secadora está encendida, tanto en el suministro de electricidad como en la máquina?
- Se ha seleccionado el programa o el tiempo de secado?
- Se ha encendido la máquina después de abrir la puerta?
- La secadora ha dejado de funcionar porque el depósito del agua está lleno y hay que vaciarlo?

La secadora hace mucho ruido...

- Apague la secadora y póngase en contacto con el Servicio técnico de GIAS para obtener asesoría.

El indicador está encendido...

Hace falta limpiar el filtro?

Está enroscada o tapada la manguera de ventilación?

El indicador está encendido...

- Hace falta sacar el agua del recipiente?

SERVICIO DE ATENCIÓN AL CLIENTE

Si después de realizar todas las comprobaciones recomendadas persistiera algún problema con la secadora, llame al Servicio GIAS de Atención al Cliente para obtener asesoramiento. Es posible que le puedan asesorar por teléfono o bien convenir una hora apropiada para que le visite un técnico bajo los términos de la garantía. Sin embargo, es posible que se le cobre si alguna de las situaciones siguientes es aplicable a su máquina:

- Si se halla en buen estado de funcionamiento.
- Si no se ha realizado la instalación de acuerdo a las instrucciones.
- Si se ha usado incorrectamente.

Servicio De Recambios

Utilice siempre recambios originales, que se pueden conseguir a través del Servicio técnico de GIAS.

Servicio Técnico De Gias

Para mantenimiento y reparaciones, llame al ingeniero del Servicio técnico de GIAS local.

El fabricante no se hace responsable de los errores de imprenta que pueda contener este folleto. El fabricante también se reserva el derecho de efectuar modificaciones a sus productos sin cambiar las características esenciales.

Energy



Capacity



Time



	Capacity (kg)		6	7	8	9	10
	Class		B	B	B	B	B
☼ Whites	Energy	kWh	4,44	5,04	5,64	6,24	6,8
	Time	Min.	162	183	204	225	230
☼ Whites	Energy	kWh	4,18	4,75	5,31	5,88	6,44
	Time	Min.	141	159	177	199	210
◻ Cotton	Energy	kWh	3,7	4,2	4,7	5,2	5,7
	Time	Min.	120	135	150	168	180
◻ Cotton ½	Energy	kWh	2,05	2,31	2,56	2,8	3
	Time	Min.	74	80	87	96	100
☼ Whites	Energy	kWh	2,96	3,36	3,76	4,16	4,56
	Time	Min.	99	111	123	137	147