

SÈCHE-LINGE

FR

Français

AQUALTIS

AQC9 BF5

Table des matières

Installation, 2

Où placer votre sèche-linge ?
Ventilation
Raccords électriques
Avant d'utiliser votre sèche-linge

Précautions, 4

Consignes de sécurité générales
Économie d'énergie et respect de l'environnement

Soin et entretien, 6

Mise hors tension
Nettoyez le filtre après chaque cycle
Vérifiez le tambour après chaque cycle
Videz le collecteur d'eau après chaque cycle
Nettoyage du condenseur
Nettoyage du sèche-linge

Description du sèche-linge, 8

Ouverture du hublot
Fonctions
Tableau de commande

Affichage, 9

Démarrage et programmes, 10-15

Sélection d'un programme
Programmes spéciaux
Tableau des programmes
Commandes

Linge, 16

Trier votre linge
Conseil de lavage
Temps de séchage

Dépannage, 17

Réparation, 18

Pièces détachées
Mise au rebut

www.hotpoint.eu

 Ce symbole vous rappelle de lire ce mode d'emploi.

! Conservez ce manuel à portée de main afin de pouvoir le consulter à nouveau si nécessaire. Emportez-le si vous déménagez et, si vous vendez l'appareil ou le confiez à quelqu'un, veillez à lui remettre le livret fourni avec l'appareil de sorte que le nouveau propriétaire soit informé des consignes de sécurité et du fonctionnement du sèche-linge.

! Lisez attentivement ces instructions. Les pages suivantes contiennent des informations importantes sur l'installation et le fonctionnement de l'appareil.

Installation

FR

Où installer le sèche-linge

• Placez votre sèche-linge à une certaine distance des cuisinières, fourneaux, radiateurs, ou plaques de cuisson à gaz, car les flammes peuvent endommager cet appareil.

Si vous installez cet appareil sous un plan de travail, faites en sorte de laisser un espace de 10 mm entre le dessus de l'appareil et tout autre objet sur ou au-dessus de celui-ci, et un espace de 15 mm entre ses côtés et les éléments d'ameublement ou les murs latéraux. Ceci a pour objectif d'assurer une ventilation convenable.

La surface arrière de l'appareil doit être placée contre un mur.

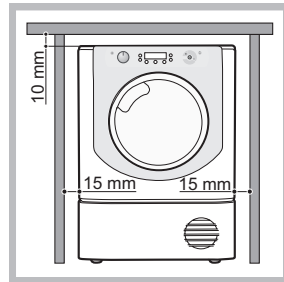

Ventilation

• Lorsque le sèche-linge est en marche, une aération adéquate est nécessaire. Faites en sorte d'installer votre sèche-linge dans un environnement qui n'est pas humide et qui est doté d'une bonne circulation d'air dans toute la pièce. La circulation d'air autour du sèche-linge est essentielle pour condenser l'eau produite au cours du lavage ; le sèche-linge ne fonctionnera pas efficacement dans un espace clos ou dans un placard.

! Si l'on utilise le sèche-linge dans une pièce froide ou petite, on rencontrera un certain degré de condensation.

! Nous vous déconseillons d'installer votre sèche-linge dans un placard ; par ailleurs, le sèche-linge ne doit en aucun cas être placé derrière une porte fermant à clé, une porte coulissante ou une porte montée sur des gonds du côté opposé à la porte de chargement du sèche-linge.

Vidange de l'eau

Si votre sèche-linge est installé à proximité d'une évacuation, l'eau peut être vidangée directement dans ce tuyau. Cela évite d'utiliser et de vider le réservoir d'eau.

Si vous installez le sèche-linge au-dessus ou à côté d'un lave-linge, il pourra partager la même vidange. Il suffit de débrancher le tuyau indiqué par la figure A et de le brancher à la vidange.

Si la vidange est plus loin que la longueur du tuyau, il est possible d'acheter et de brancher un tuyau ayant le même diamètre et la longueur nécessaire.

Pour installer le nouveau il suffit de remplacer le tuyau existant comme illustré par la figure B dans la même position.

! La hauteur de la vidange doit être inférieure à 1 m en partant du bas du sèche-linge.

! Assurez-vous que le tuyau n'est pas écrasé ou plié une fois le sèche-linge placé dans sa position définitive.

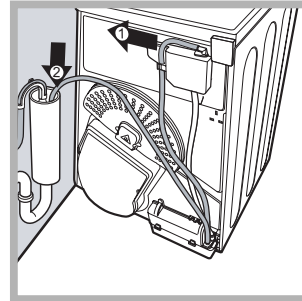

Fig. A

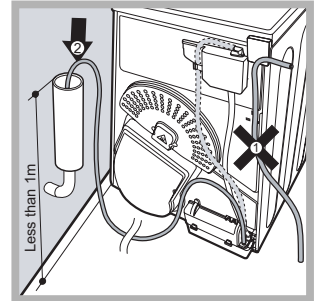

Fig. B

Raccordement électrique

Assurez-vous des points suivants avant de brancher la fiche de l'appareil dans la prise de mains :

- Assurez-vous d'avoir les mains sèches.
- La prise de courant doit être reliée à la terre.
- La prise de courant doit pouvoir supporter la puissance maximale de la machine, qui est indiquée sur la plaque signalétique de l'appareil (voir Description du sèche-linge).
- La tension électrique doit appartenir à la gamme de valeurs indiquée sur la plaque signalétique de l'appareil (voir Description du sèche-linge).
- La prise de courant doit être compatible avec la fiche du sèche-linge. Autrement, remplacez la prise ou la fiche.

! N'UTILISEZ PAS DE RALLONGES.

! Le sèche-linge ne doit pas être utilisé à l'extérieur, même si l'espace en question est abrité. Cela peut être dangereux si l'appareil est exposé à la pluie ou à des orages.

! Une fois le sèche-linge installé, le cordon d'alimentation et la fiche doivent être d'accès facile.

! Le cordon d'alimentation ne doit pas être courbé ou écrasé.

! Si la fiche à remplacer est de type incorporée, il faut l'éliminer conformément aux consignes de sécurité. Ne la laissez jamais dans un endroit où elle peut être branchée à une prise et provoquer ainsi un choc électrique.

! Le câble électrique doit être contrôlé périodiquement. Si le câble est endommagé, il faut le faire remplacer par le fabricant, par son service après-vente ou par tout autre personnel qualifié afin d'éviter tout risque de danger. (voir *Service après-vente*). Des cordons d'alimentation neufs ou plus longs sont fournis par les revendeurs agréés contre un supplément..

! Le fabricant rejette toute responsabilité en cas de non-respect de toutes ou partie de ces règles.

! En cas de doute au sujet des points précédents, consultez un électricien qualifié.

Informations préliminaires

Une fois que vous avez installé votre sèche-linge, et avant de l'utiliser, nettoyez l'intérieur du tambour pour retirer les poussières qui pourraient s'y être accumulées pendant le transport.

Charge maximale: 9 kg max

Données techniques - Réglementation 392/2012.	
Marque	Hotpoint/Ariston
Modèle	AQC9 BF5 T/Z1 (FR)
Capacité nominale de linge en coton pour le « programme coton standard » à pleine charge - kg	9.0
Ce sèche-linge domestique à tambour est un sèche-linge	À condens.
Classe d'efficacité énergétique de A+++ (faible consommation) à D (consommation élevée)	B
La consommation d'énergie annuelle (AEC)* pondérée Kwh 1)	615.8
Ce sèche-linge domestique à tambour est un sèche-linge	Automatique
Consommation d'énergie à pleine charge ; Edry- kWh 2)	5.19
Consommation d'énergie à demi-charge ; Edry½,- kWh 2)	2.83
Consommation d'électricité : mode arrêt (Po) - Watts	0.14
Consommation d'électricité : mode laissé sur marche (Pl) - Watts	2.68
Durée du mode laissé sur marche pour le système de gestion de la consommation d'électricité - minutes	30
Durée du programme - pondérée (Tt) pour pleine et demi-charge - minutes	113
Pleine charge (Tdry) - minutes	151
Demi-charge (Tdry½) - minutes	84
Classe de taux de condensation sur une échelle allant de G (appareils les moins efficaces) à A (appareils les plus efficaces)	B
Taux de condensation moyen - %	
pondéré (Ct) pleine et demi-charge 3)	83
charge pleine Cdr	86
demi-charge Cdry½	81
Niveau de bruit aérien - dB(A) re 1 pW	69.0
1) Le « programme coton standard » à charge pleine ou partielle et le « programme coton standard » à charge partielle sont les programmes standards auxquels se réfèrent les informations de l'étiquette et de la fiche. Ces programmes sont parfaits pour sécher du linge en coton au niveau armoire (0%) et ce sont aussi les programmes les plus efficaces au point de vue consommation d'énergie. La charge partielle est égale à la moitié de la charge nominale.	
2) La consommation annuelle est basée sur la base de 160 cycles de séchage pour le programme coton standard à pleine charge et à demi-charge, et de la consommation des modes à faible puissance. La consommation réelle d'énergie par cycle dépend des conditions d'utilisation de l'appareil.	
3) Moyenne pondérée de 3 cycles à pleine charge et de 4 cycles à demi-charge.	
Réglementation 932/2012.	
Synthétique: consommation d'énergie à pleine charge; kWh	1.39
Synthétique: pleine charge (Tdry) - minutes	65
Synthétique: demi-charge N/A	

Précautions

FR

! Cet électroménager a été conçu et réalisé conformément aux normes internationales de sécurité. Ces consignes sont fournies pour des raisons de sécurité, il faut les respecter scrupuleusement.

Sécurité générale

- Ce sèche-linge peut être utilisé par des personnes (notamment des enfants de plus de 8 ans) présentant des capacités physiques, motrices ou mentales réduites, ou manquant d'expérience et de connaissances, si elles sont placées sous surveillance ou ont reçu les instructions nécessaires à l'utilisation de l'appareil de la part d'une personne responsable de leur sécurité.
- Ce sèche-linge a été conçu pour un usage domestique, et non professionnel.
- Ne touchez pas cet appareil lorsque vous êtes pieds nus ou avec des mains ou des pieds humides.
- Débranchez cette machine en tirant sur la fiche et non sur le cordon.
- Après avoir utilisé ce sèche-linge, éteignez-le et débranchez-le. Tenez la porte fermée pour assurer que les enfants ne jouent pas avec.
- Surveillez les enfants de façon à ne pas les laisser jouer avec le sèche-linge.
- Le nettoyage et l'entretien ne doivent pas être effectués par des enfants non surveillés.
- Les enfants de moins de 3 ans doivent être tenus à bonne distance du sèche-linge s'ils ne sont pas sous surveillance constante.
- Cet appareil doit être installé correctement et avoir une ventilation convenable. L'arrivée d'air sur le devant du sèche-linge et l'évent derrière le sèche-linge ne doivent jamais être obstrués (voir *Installation*).
- N'utilisez jamais le sèche-linge sur de la moquette où la hauteur des poils empêcherait l'air d'entrer dans le sèche-linge à partir de la base.
- Vérifiez que le sèche-linge est bien vide avant de le charger.
-  L'arrière du sèche-linge peut devenir très chaud.
Ne le touchez jamais en cours d'utilisation.
- N'utilisez pas le sèche-linge si le filtre, le réservoir d'eau et le condenseur ne sont pas bien en place (voir *Entretien*).
- Ne surchargez pas le sèche-linge (voir *Linge* pour les charges maximales).

- Ne chargez pas d'articles qui dégouttent d'eau.
- Vérifiez avec soin toutes les instructions sur les étiquettes des vêtements (voir *Linge*).
- Ne séchez pas d'articles de grande taille, très volumineux.
- Ne séchez pas de fibres acryliques à hautes températures.
- Terminez chaque programme avec sa Phase de Refroidissement.
- N'éteignez pas le sèche-linge s'il contient encore des articles chauds.
- Nettoyez le filtre après chaque utilisation (voir *Entretien*).
- Videz le réservoir d'eau après chaque utilisation (voir *Entretien*).
- Nettoyez le groupe condenseur à intervalles réguliers (voir *Entretien*).
- Ne laissez pas s'accumuler de peluches autour du sèche-linge.
- Ne montez jamais sur le sèche-linge. Cela pourrait l'endommager.
- Respectez toujours les normes et exigences électriques (voir *Installation*).
- Achetez toujours des pièces de rechange et accessoires d'origine (voir *Service Après-vente*).

Vous devez observer les consignes suivantes pour réduire tout risque d'incendie dans votre sèche-linge :

- Ne séchez que des articles qui ont été lavés avec de l'eau et un détergent, rincés et essorés. Le fait de sécher des articles qui N'ONT PAS été lavés avec de l'eau constitue un danger d'incendie.
- Ne séchez pas des vêtements qui ont été traités avec des produits chimiques.
- Ne placez pas d'articles tachés ou imbibés d'huile végétale ou de cuisson, ils risqueraient de provoquer un incendie. Les articles contenant de l'huile peuvent prendre feu spontanément, particulièrement lorsqu'ils sont exposés à des sources de chaleur comme un sèche-linge. En chauffant, les articles provoquent une réaction d'oxydation avec l'huile générant alors de la chaleur. Si la chaleur ainsi générée ne peut pas être évacuée, les articles peuvent devenir suffisamment chauds pour prendre feu. Le fait d'empiler, de superposer ou de stocker des articles contenant de l'huile peut empêcher la

chaleur d'être évacuée et donc provoquer un incendie. Si vous ne pouvez pas faire autrement que de placer des articles contenant de l'huile végétale ou de l'huile de cuisson ou ayant été en contact avec des produits coiffants dans le sèche-linge, il convient de les laver au préalable à l'aide d'une dose supplémentaire de détergent. Cette précaution minimise, sans toutefois l'éliminer, le risque d'incendie. La phase de séchage à froid doit être utilisée pour diminuer la température des articles. Les articles ne doivent pas être retirés du sèche-linge et empilés ou superposés lorsqu'ils sont chauds.

- Ne placez pas d'articles ayant été préalablement nettoyés ou lavés, imbibés ou tachés avec du pétrole/de l'essence, des solvants de nettoyage à sec ou d'autres substances inflammables ou explosives. Les substances hautement inflammables couramment utilisées dans l'environnement domestique sont notamment l'huile de cuisson, l'acétone, l'alcool dénaturé, la kérosène, les détachants, la térébenthine, les cires et les produits permettant d'éliminer la cire. Assurez-vous que ces articles ont été lavés à l'eau chaude à l'aide d'une dose supplémentaire de détergent avant de les mettre à sécher dans le sèche-linge.
- Ne placez pas d'articles contenant du caoutchouc mousse (également connu sous l'appellation mousse de latex) ou des matériaux similaires renfermant du caoutchouc dans le sèche-linge. Les matériaux contenant du caoutchouc mousse peuvent, lorsqu'ils sont chauffés, s'enflammer par combustion spontanée.
- Les produits assouplissants ou les produits similaires ne doivent pas être utilisés dans un sèche-linge en vue d'éliminer les effets de l'électricité statique sauf si leur emploi est spécifiquement recommandé par le fabricant du produit assouplissant.
- Ne placez pas de sous-vêtements contenant des renforts en métal comme les soutiens-gorge à armature dans le sèche-linge. Si les renforts en métal venaient à se détacher pendant le séchage, ils pourraient endommager le sèche-linge.
- Ne placez pas d'articles en caoutchouc ou en plastique dans le sèche-linge, comme des bonnets de douche ou des couvertures étanches pour bébé, des articles en polyéthylène ou en papier.

- Ne placez pas d'articles contenant des pièces de caoutchouc plaquées, des vêtements présentant des pièces en mousse de caoutchouc, des oreillers, des bottes en caoutchouc et des tennis recouvertes de caoutchouc dans le sèche-linge.
- Videz les poches de tous les objets qu'elles contiennent, notamment les briquets (risque d'explosion).

! ATTENTION: N'arrêtez pas le sèche-linge avant la fin du cycle de séchage si vous n'avez pas la possibilité de retirer rapidement tous les articles et de les étendre pour évacuer la chaleur.

Économie d'énergie et protection de l'environnement

- Essorez les articles pour éliminer l'eau en excès avant de les passer au sèche-linge (si vous utilisez une machine à laver, sélectionnez un cycle d'essorage à grande vitesse). Ceci vous permettra d'économiser de l'énergie durant le séchage.
- Séchez toujours des charges complètes – vous économiserez de l'énergie : les articles uniques ou les petites charges prennent plus longtemps à sécher.
- Nettoyez le filtre après chaque utilisation pour limiter les coûts de consommation d'énergie (voir Entretien).

Soin et entretien

FR

Interruption de l'alimentation électrique

! Débranchez votre sèche-linge lorsque vous ne l'utilisez pas, lorsque vous le nettoyez et durant toutes les opérations d'entretien.

Nettoyage du filtre après chaque cycle

Le filtre est une pièce importante de votre sèche-linge : il accumule des peluches qui se forment durant le séchage.

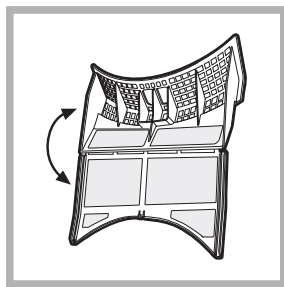

Par conséquent, une fois le séchage terminé, nettoyez le filtre en le rinçant sous l'eau courante ou avec votre aspirateur. Si le filtre devient bloqué, le flux d'air à l'intérieur du sèche-

linge est sérieusement compromis : les temps de séchage sont allongés et vous consommez davantage d'énergie. Cela peut aussi endommager votre sèche-linge.

Le filtre se trouve devant le joint du sèche-linge (voir figure).

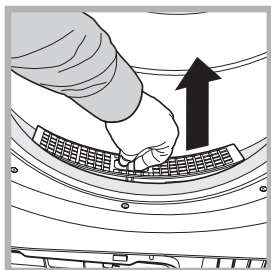

Pour retirer le filtre :
1. Tirez la poignée en plastique du filtre vers le haut (voir figure).
2. Nettoyez le filtre et remettez-le correctement en place. Assurez-vous que le filtre soit bien inséré à fond dans le joint du sèche-

linge.

! N'utilisez pas le sèche-linge sans avoir remis le filtre en place.

Contrôle du tambour après chaque cycle

Tournez le tambour à la main afin de retirer les petits articles (mouchoirs) qui pourraient y avoir été oubliés.

Nettoyage du tambour

! Pour nettoyer le tambour, ne pas utiliser d'abrasifs, de laine d'acier ni de produits de nettoyage pour acier inoxydable. Un film coloré peut parfois apparaître à la surface du tambour en acier inoxydable. Il peut être dû à une combinaison de l'eau et/ou des produits de nettoyage (ex. adoucissant textile provenant du lavage). Ce film coloré n'affecte pas la performance du sèche-linge.

Vidange du réservoir d'eau après chaque cycle

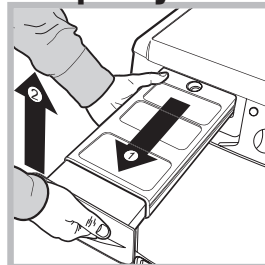

Sortez le réservoir du sèche-linge et videz-le dans un évier ou autre évacuation appropriée. Remettez le réservoir d'eau bien en place. Toujours vérifier et vider le réservoir avant de commencer un nouveau programme de séchage.

Si le réservoir d'eau n'est pas vidé, les problèmes suivants peuvent se vérifier :

- L'arrêt du chauffage de l'appareil (le linge pourrait donc être encore humide à la fin du cycle de séchage).
- La led « Vider l'eau » s'allume pour signaler que le réservoir est plein.

Chargement du système de collecte de l'eau

Quand le sèche-linge est neuf, le réservoir d'eau ne reçoit pas l'eau tant que le système n'est pas chargé. Cette opération peut prendre 1 ou 2 cycles de séchage. Une fois qu'il a été chargé, le système commence à recevoir l'eau à chaque cycle.

Nettoyage du groupe condenseur

• Périodiquement (chaque mois) retirez le groupe condenseur et nettoyez toute accumulation de peluche entre les plaques en le rinçant sous le robinet à l'eau froide. Pour retirer le condenseur :

1. Débranchez le sèche-linge et ouvrez la porte.
2. Ouvrez le couvercle du condenseur (voir figure). Dégagez les trois loquets en tournant à 90° dans le sens contraire aux aiguilles d'une montre, puis tirez sur la poignée et retirez-le du sèche-linge.
3. Nettoyez la surface des joints d'étanchéité et replacez le groupe, les flèches tournées vers le haut, en vous assurant que les loquets ont été bien bloqués.

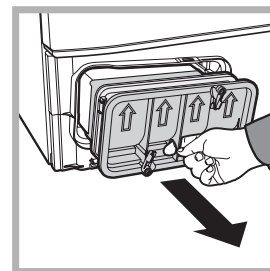
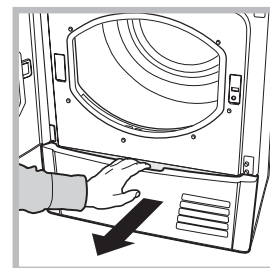

Nettoyage du sèche-linge

- Pour nettoyer l'extérieur en métal et en plastique et les parties en caoutchouc, utiliser un chiffon humide.
- Périodiquement (tous les 6 mois), aspirez la grille d'entrée d'air de devant, ainsi que les événements à l'arrière du sèche-linge pour retirer toute accumulation de peluche ou de poussière. En outre, pour éliminer l'accumulation de peluche de l'avant du condenseur et de la zone du filtre, nettoyez occasionnellement à l'aide d'un aspirateur.

! N'utiliser ni solvants ni abrasifs.

! Votre sèche-linge utilise des roulements spéciaux qui n'ont pas besoin d'être lubrifiés.

! Faites vérifier régulièrement votre sèche-linge par des techniciens agréés pour assurer la sécurité électrique et mécanique (voir Service après-vente).

Conseils rapides

! N'oubliez pas de nettoyer le filtre de la porte et le filtre du condenseur après chaque séchage.

! N'oubliez pas de vider le récipient recueillant l'eau après chaque charge.

! Vous obtiendrez ainsi, des performances optimales !

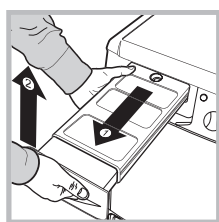

Réservoir d'eau

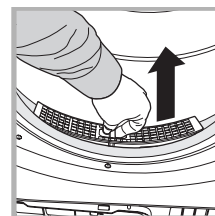

Filtre

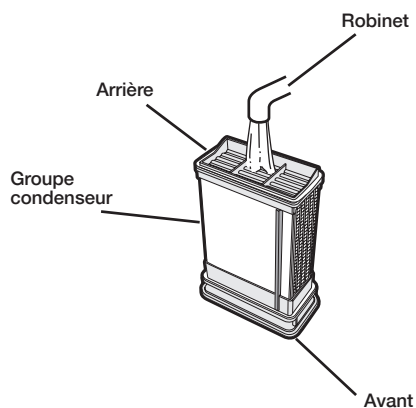
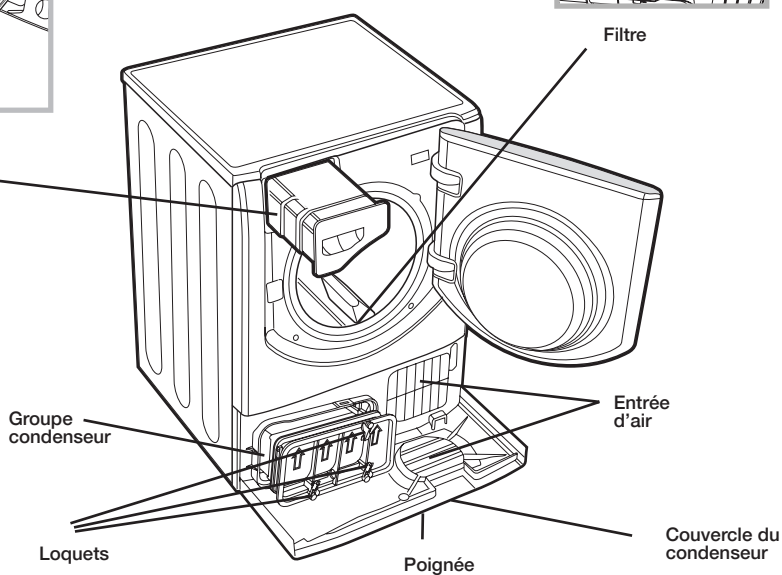

Description du sèche-linge

FR

Ouvrir la porte

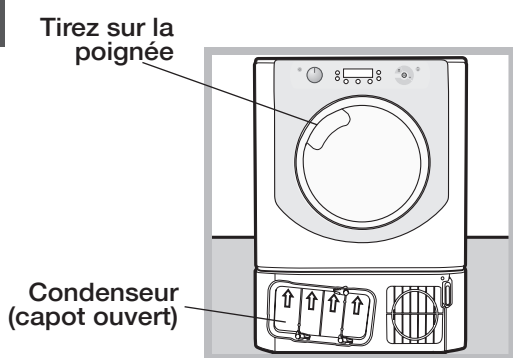

Fonctions





Tableau de commande

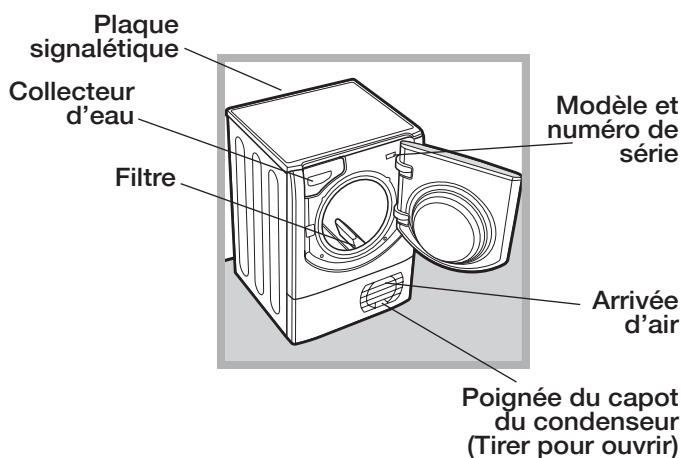
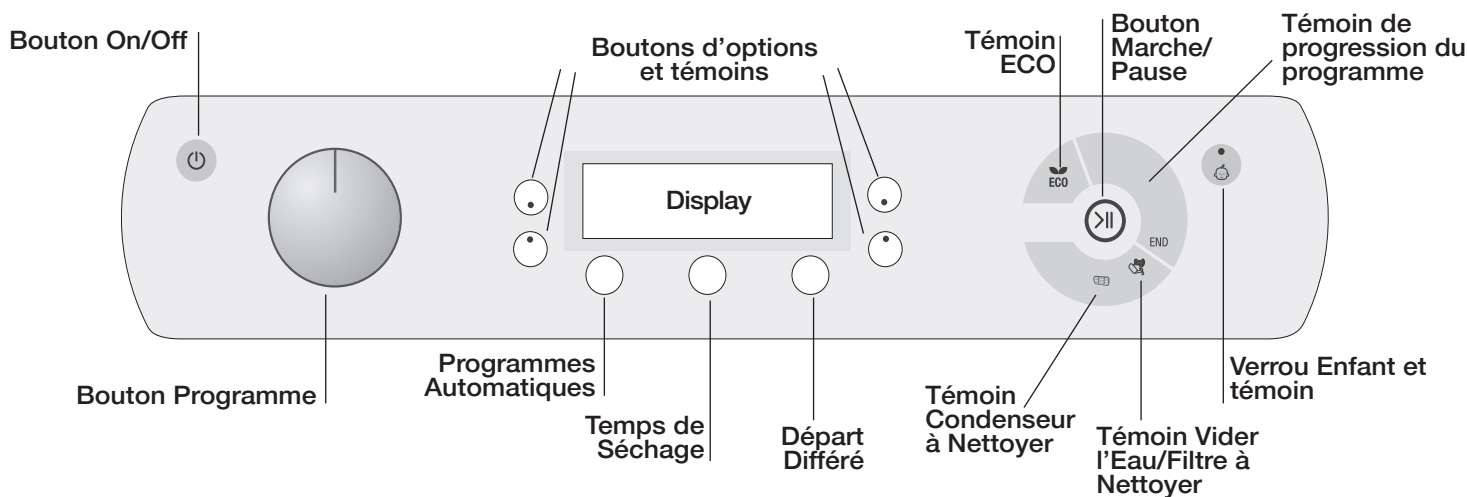

Le bouton Marche/Pause  s'allume si le sèche-linge fonctionne. Si vous appuyez sur ce bouton et le maintenez enfoncé pendant 3 secondes lorsque l'appareil est en marche, le sèche-linge s'arrête. Le témoin indique que le sèche-linge est en cours d'utilisation ou prêt pour la sélection du programme.

Le bouton **Programmes** permet de définir le programme : agissez sur ce bouton jusqu'à ce qu'il pointe vers le programme que vous souhaitez utiliser (voir Démarrage et Programmes).

Les boutons et témoins **Options** permettent de sélectionner les options accessibles à partir du programme actif. Les témoins indiquent que l'option a été sélectionnée (voir Démarrage et programmes).

Le **Tableau de commande** se compose de trois parties : Séchage par sonde = Niveau de séchage, Séchage par minuterie = Durée du séchage et Temps restant / Départ différé. Chaque partie dispose d'un sélecteur spécifique (voir Affichage).

Bouton **MARCHE/PAUSE** avec témoin lumineux  : lorsque le témoin vert clignote lentement, appuyez sur le bouton pour démarrer le programme. Une fois le cycle démarré, le témoin reste fixe. Pour mettre le programme en pause, appuyez à nouveau sur le bouton, le témoin deviendra orange et commencera à clignoter. Pour redémarrer le programme après une interruption, appuyez à nouveau sur le bouton (voir Démarrage et Programmes).

Note: ce témoin clignote orange aussi pendant le pro à la fin du programme, si vous avez activé la fonction "Antifroissage".

Les témoins de progression du programme indiquent l'avancement du programme (voir Démarrage et Programmes).

Le témoin **Vider l'eau "h2o"** indique que le collecteur d'eau doit être vidé. Le témoin s'éteint quelques secondes après que vous avez vidé le collecteur, à condition que le sèche-linge soit allumé (voir Commandes).

Remarque : si le collecteur est plein, l'écran affiche **"h2o"** et le témoin  clignote. Le système de chauffage s'éteint alors et vos vêtements ne sèchent pas.

Le témoin **Vider l'eau/Filtre à Nettoyer**  fait office de rappel avant chaque programme. Il est en effet important de nettoyer le filtre et de vider le collecteur à chaque usage (voir Entretien et nettoyage).

Le témoin **Condenseur à Nettoyer**  rappelle qu'il est important de nettoyer régulièrement le condenseur (voir Entretien et nettoyage).

Bouton **Verrou enfant**/témoin  Appuyez et maintenez ce bouton enfoncé après avoir sélectionné votre programme et les options. Cela évite la modification des paramètres. Lorsque le témoin est allumé, les autres boutons et le bouton de programmation sont désactivés. Maintenez le bouton pour annuler la fonction. Le témoin s'éteindra.

Témoin ECO - Ce témoin s'allume si vous sélectionnez les options consommant le moins d'énergie (voir Commandes).

Affichage

L'écran se compose de trois parties avec un bouton pour chacune.

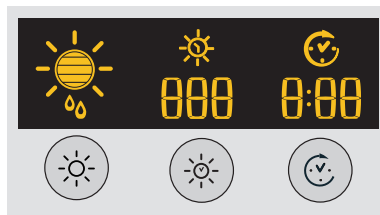

Programmes Automatiques

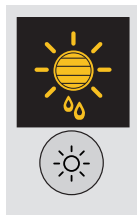

Lorsque vous sélectionnez un programme avec l'option Séchage par sonde, appuyez et relâchez le bouton jusqu'à ce que la sensibilité de la sonde de séchage s'affiche. Si l'option n'est pas disponible, l'affichage clignote et vous entendrez trois bips.

! Certains programmes de séchage ne sont pas compatibles avec certains niveaux.

Niveaux de séchage disponibles

☁ **Humide:** il s'agit du niveau de séchage le plus délicat qui permet de ne pas devoir étendre du linge complètement détrempé. C'est le niveau parfait après un lavage à la main si vous souhaitez ensuite étendre vos vêtements à l'air libre et que vous ne voulez pas les sécher entièrement au sèche-linge.

☀ **Prêt à Repasser:** un séchage très délicat, avec l'humidité résiduelle la plus élevée. Cette option est utile pour les vêtements que vous souhaitez ensuite repasser.

☀ **Délicat Cintre:** le mode de séchage adapté pour les vêtements délicats à suspendre (les rideaux, par exemple).

☀ **Sur Cintre:** niveau de séchage pour les vêtements que l'on range sur des cintres.

☀ **Délicat Ranger:** pour les vêtements délicats à plier et à ranger dans l'armoire

☀ **Prêt à Ranger:** les vêtements sont complètement secs et prêts à être pliés et rangés dans l'armoire.

☀ **Prêt à Porter:** c'est le niveau le plus puissant, utilisé pour les vêtements qui seront portés juste après la fin du cycle.

Temps de Séchage

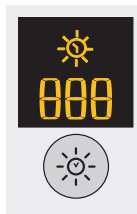

Une fois le programme offrant un séchage minuté sélectionné, appuyez sur le bouton Minuterie pour introduire la durée du séchage. Le temps diminue à chaque fois que vous appuyez et relâchez ce bouton (voir Démarrage et programmes). Chaque pression diminue le temps affiché (**180, 160, 120, 90, 60, 30, 20**) Une fois la dernière valeur atteinte, la première s'affiche à nouveau. Si l'option Séchage minuté est indisponible, l'écran clignote et vous entendez trois bips. Le temps sélectionné reste affiché après que le programme a démarré. Le temps sélectionné reste affiché une fois le programme lancé et vous pouvez le modifier en cours de route si vous le souhaitez.

! Vous pouvez sélectionner un niveau pour le séchage par sonde ou un temps de séchage donné.

Départ différé

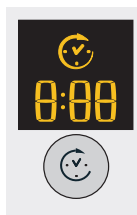

Si vous sélectionnez un programme disposant de l'option Départ différé, vous pourrez définir une valeur pour le départ différé.

Chaque pression sur le bouton Départ différé ☹ augmente la valeur d'une heure (de **1h** à **24h** et ensuite **OFF** pour annuler le retard après cinq secondes).

Pour les départs différés de 10 heures et plus, l'afficheur indique le délai en heures jusqu'à 10 heures pour ensuite afficher les minutes (à partir de **9:59**). Pour les départs différés de moins de 9 heures, l'écran affiche les heures et les minutes et le compte à rebours s'effectue en minutes pendant toute la durée.

Après avoir appuyé sur le bouton Démarrage/Pause >||, vous pouvez modifier le délai de départ différé ou annuler ce dernier, si vous le souhaitez.

Au terme du délai, le symbole ☹ s'éteint et le **temps restant** s'affiche.

Si vous avez opté pour un séchage minuté, lors de la programmation, l'écran affichera le temps de séchage au milieu de l'écran. Appuyez sur le bouton Départ pour afficher le temps et le compte à rebours.

Temps restant

Si l'icône ☹ est éteinte, le temps affiché correspond au **temps restant** avant la fin du programme.

En présence de programmes minutés, le temps affiché au cours du cycle correspond au temps restant.



En présence d'un programme automatique, le temps affiché est une estimation du temps restant.

Lorsque le programme est sélectionné, l'écran affiche le temps nécessaire au séchage d'une machine complète. Le temps restant est contrôlé constamment pendant le cycle de séchage et est modifié au fur et à mesure pour afficher l'estimation la plus précise possible. Le temps restant s'affiche en heures et en minutes. Le compte à rebours s'effectue par minute. Les deux points séparant les heures et les minutes clignotent pour indiquer le décompte. L'écran signale aussi les problèmes éventuels au niveau du sèche-linge. Le cas échéant, l'écran affiche un "F" suivi d'un code. Les quatre témoins d'option et le témoin de pause clignotent en orange (voir Dépannage).

Démarrage et programmes

FR

Sélection d'un programme

1. Raccordez le sèche-linge à la prise électrique.
2. Triez votre linge selon le type de textile (*voir Linge*).
3. Ouvrez le hublot et vérifiez si le filtre est propre et en place. Le collecteur d'eau doit être vide et en place (*voir Entretien*).
4. Remplissez la machine et vérifiez si les vêtements ne bloquent pas le joint. Fermez la porte.
5. Si le témoin Marche/Arrêt est éteint, appuyez sur le bouton Marche/Arrêt .
6. Sélectionnez le programme correspondant aux vêtements à sécher en consultant le tableau des programmes (*voir Programmes*) et les indications relatives à chaque type de textile (*voir Linge*).
7. Le cas échéant, sélectionnez Séchage par sonde  ou Séchage minuté  en appuyant sur le bouton correspondant jusqu'à ce que vous atteigniez le niveau ou la durée désirée.
! Consultez le tableau des programmes pour de plus amples informations.
8. Définissez le temps nécessaire au départ différé et d'autres options si nécessaire (*voir Affichage*).
9. Si vous souhaitez entendre un signal sonore à la fin du programme, appuyez sur le bouton ALARME .
Remarque: si vous avez sélectionné l'option Crease Care, cette option n'est pas disponible.
10. Appuyez sur le bouton MARCHÉ  pour commencer. L'écran affiche une estimation du temps nécessaire à la fin du programme. Au cours du programme de séchage, vous pouvez vérifier le linge et sortir les vêtements secs pendant que les autres continuent à sécher. Lorsque vous refermez le hublot, appuyez sur MARCHÉ

pour redémarrer le séchage. Si vous ouvrez la porte pour vérifier l'état de séchage du linge vous provoquerez un prolongement des cycles de séchage, car le compresseur du condensateur attendra 5 minutes avant de redémarrer une fois que vous aurez refermé la porte et appuyé sur la touche start (*voir « Commandes »*).

11. Au cours des dernières minutes des programmes de séchage, avant leur terme, le système active la phase de refroidissement du tambour (les vêtements sont refroidis). Cette phase doit toujours avoir lieu.

12. 6. Pour vous informer que le programme est terminé, trois bips retentissent et le mot FIN apparaît sur l'écran (remarque : si l'option ALARME a été sélectionnée, les trois bips retentissent toutes les 30 secondes pendant 5 minutes). Ouvrez le hublot, sortez les vêtements, nettoyez le filtre et remettez-le en place. Videz le collecteur d'eau et remettez-le en place (*voir Entretien*). Si l'option Crease Care  a été sélectionnée et que vous ne sortez pas immédiatement les vêtements, ils continueront à tourner occasionnellement dans la machine pendant 10 heures ou jusqu'à ce que vous ouvriez le hublot.

13. Débranchez le sèche-linge.

Stand-by

Ce sèche-linge, conformément aux nouvelles normes en vigueur dans le domaine de l'économie d'énergie, est équipée d'un système d'extinction automatique (veille) activé après 30 minutes environ d'inutilisation. Appuyez brièvement sur la touche ON-OFF et attendez que la machine soit réactivée.

Programmes spéciaux

Programme Repassage facile

Le programme Repassage facile est un programme court de 10 minutes (séchage à chaud pendant 8 minutes et refroidissement pendant 2 minutes) qui permet de détendre les fibres qui sont restées dans une même position et au même endroit pendant une période prolongée. Le cycle détend les fibres et les rend plus faciles à repasser et à plier.

! Le programme Repassage facile n'est pas un programme de séchage. Il ne doit donc pas être utilisé avec les vêtements humides. Pour les meilleurs résultats :

1. Ne dépassez pas la capacité maximale. Ces valeurs représentent le poids à sec :

Matière :	Max
Coton et mélange à base de coton	2,5 kg
Synthétique	2
Jeans	2

2. Videz le sèche-linge dès la fin du cycle. Suspendez, pliez ou repassez les articles et rangez-les directement. En cas de problème, répétez l'opération. L'effet du programme Repassage facile varie d'une matière à l'autre. Les résultats sont excellents sur les matières traditionnelles telles que le coton ou les mélanges à base de coton, ainsi que sur les fibres acryliques et les matières comme le lyocel.

Programme Laine

• Ce programme est réservé au séchage des vêtements délicats portant le symbole .

• Il peut être utilisé pour une lessive de 1 kg (environ 3 pulls).

• Il est conseillé de sécher les vêtements sur l'envers.

• Le linge séché à l'aide de ce programme est d'ordinaire prêt à être porté, mais sur certains vêtements, les bords peuvent encore être légèrement humides au terme du programme. Laissez-les alors sécher naturellement afin d'éviter d'endommager les vêtements suite à un séchage excessif.

! À la différence des autres matières, le rétrécissement des vêtements en laine est irréversible.

! Ce programme ne convient pas aux vêtements en fibres acryliques.

Jeans

• Ce programme est conçu pour les jeans en coton. Afin de sécher vos jeans, veillez à sortir les poches avant.

• Le programme peut être utilisé pour une lessive de 3 kg (environ 4 pantalons).

• Il peut également être utilisé pour les autres vêtements composés de la même matière, les vestes notamment.

• La durée de ce programme dépendra du poids de la charge de linge, du degré de séchage sélectionné et de la vitesse d'essorage utilisée lors du lavage.

• Le linge séché à l'aide de ce programme est d'ordinaire prêt à être porté, mais certaines zones peuvent encore être légèrement humides au terme du programme. Si tel est le cas, mettez le jeans sur l'envers et exécutez à nouveau le programme pour une courte période.

• Utilisez ce programme uniquement pour le séchage de vêtements 100 % coton. Ne mélangez pas les vêtements clairs et foncés. N'utilisez pas ce programme pour les vêtements présentant des broderies et des accessoires (broches...). Retournez les poches.

! Il est conseillé de ne pas utiliser ce programme pour les jeans brodés ou avec une ceinture élastique.

Programmes spéciaux

Chemises - Haute température

- Ce programme est conçu pour les chemises en coton.
- Le programme peut être utilisé pour une lessive de 3 kg (environ 10 chemises).
- La durée de ce programme dépendra du poids de la charge de linge, du degré de séchage sélectionné et de la vitesse d'essorage utilisée lors du lavage.
- Le linge séché à l'aide de ce programme est d'ordinaire prêt à être porté, mais certaines zones peuvent encore être légèrement humides au terme du programme. Si tel est le cas, mettez les chemises sur l'envers et exécutez à nouveau le programme pour une courte période.

Chemises - Basse température

- Ce programme est conçu pour les chemises à base de matières synthétiques ou d'un mélange de matières synthétiques (polyester) et de coton.
- Le programme peut être utilisé pour une lessive de 3 kg (environ 14 chemises).
- La durée de ce programme dépendra du poids de la charge de linge, du degré de séchage sélectionné et de la vitesse d'essorage utilisée lors du lavage.
- Le linge séché à l'aide de ce programme est d'ordinaire prêt à être porté, mais certaines zones peuvent encore être légèrement humides au terme du programme. Si tel est le cas, mettez les chemises sur l'envers et exécutez à nouveau le programme pour une courte période.

Soie

- Ce programme est conçu pour les vêtements délicats en soie.
- Le programme peut être utilisé pour une lessive de 0,5 kg.
- La durée de ce programme dépendra du poids de la charge de linge, du degré de séchage sélectionné et de la vitesse d'essorage utilisée lors du lavage.
- Le linge séché à l'aide de ce programme est d'ordinaire prêt à être porté, mais sur certains vêtements plus épais, les bords peuvent encore être légèrement humides au terme du programme. Si tel est le cas, retirez le linge et secouez-le. Exécutez à nouveau le programme pour une courte période.
- Uniquement pour les articles pouvant être placés dans le sèche-linge.

Programmes pour les duvets

- ! Veillez à ne pas faire sécher des vêtements endommagés car ils pourraient saturer le filtre et l'aération et provoquer un incendie.
- Convient uniquement pour les couettes d'une personne. Ne pas sécher les couettes pour deux personnes ou King Size.
 - Le linge séché à l'aide de ce programme est d'ordinaire prêt à l'emploi, mais certaines zones peuvent encore être légèrement humides au terme du programme. Si tel est le cas, retirez le linge et secouez-le. Exécutez à nouveau le programme pour une courte période.
 - Convient aussi aux vestes avec duvet.

Duvets - Haute température

- Ce programme est conçu pour les duvets en coton. Faces extérieures en coton et duvet à l'intérieur.
- La durée de ce programme dépendra du poids de la charge de linge et de la vitesse d'essorage utilisée lors du lavage.
- Uniquement pour les duvets ou les vêtements pouvant être placés dans le sèche-linge (voir étiquette) dont l'extérieur est en coton et l'intérieur en duvet ou en plumes. Non adapté au synthétique.

Duvets - Basse température

- Ce programme est conçu pour les duvets en synthétique avec intérieur en synthétique.
- La durée de ce programme dépendra du poids de la charge de linge et de la vitesse d'essorage utilisée lors du lavage.
- Seulement pour les duvets ou les vêtements pouvant être séchés au sèche-linge. Certaines vestes synthétiques contiennent des matières inflammables. Vérifiez si le vêtement peut être séché au sèche-linge.

Baby Delicate

- Ce programme est destiné au séchage des petits vêtements délicats de votre bébé et de son linge de lit (coton et tissu chenille) ainsi qu'au séchage de vos vêtements délicats.
- Ne séchez pas les bavoirs et les culottes présentant des pièces en plastique.
- Le programme peut être utilisé pour une lessive de 2 kg.
- La durée de ce programme dépendra du poids de la charge de linge, du degré de séchage sélectionné et de la vitesse d'essorage utilisée lors du lavage.
- Le linge séché à l'aide de ce programme est d'ordinaire prêt à être porté, mais sur certains vêtements plus épais, les bords peuvent encore être légèrement humides au terme du programme. Si tel est le cas, mettez les vêtements sur l'envers et exécutez à nouveau le programme pour une courte période.

Lit et Bain

- Programme utilisé pour les draps et les serviettes de bain en coton.
- Il permet de sécher jusqu'à 9 kg de linge.
- La durée de ce programme dépendra du poids de la charge de linge, du degré de séchage sélectionné et de la vitesse d'essorage utilisée lors du lavage.
- Les charges séchées avec ce programme sont prêtes à l'emploi, mais les bords et les coutures peuvent s'avérer encore humides surtout en cas de linge de grandes dimensions. Dans ce cas, essayez de déplier le linge et faites redémarrer le programme pour une courte durée.

Rafrâichissement

Grâce à un courant d'air frais, l'oxygène pénètre dans les fibres et élimine les odeurs désagréables telles que les odeurs de tabac, de friture et de pollution. Grâce à ce programme court, vous pouvez facilement rafraîchir vos vêtements en tout juste 20 minutes.

! Ce programme sert à aérer vos vêtements pas à les sécher: ne l'utilisez par conséquent pas pour vos vêtements mouillés.

- Bien qu'il soit prévu pour des charges consistantes (jusqu'à 9 kg), il s'avère particulièrement efficace en cas de petites charges. Programme de 20 minutes pour aérer le linge avec de l'air frais. Utilisez-le aussi pour rafraîchir vos vêtements chauds.

Anti-Allergies

- Ce programme bénéficie de l'homologation d'Allergy UK. Ce cycle spécial Antiallergique garantit la réduction et l'élimination efficaces des allergènes dans les vêtements. Ce programme permet de neutraliser l'action des allergènes les plus courants (notamment les acariens dermatophagoïdes) grâce au maintien d'une température constante pendant une durée prolongée.

Ce programme peut être utilisé pour sécher et traiter une charge de linge humide pleine, ou simplement pour traiter une charge de 4 kg de linge sec.

Quick Dry

- En cas de faibles charges, le temps de séchage est fortement réduit et vous gagnez un temps précieux qui peut aller jusqu'à 53% de gain de temps pour le coton (avec l'option Haute température) et 50% pour les synthétiques (avec Basse température). Charge : 1 kg. Niveau de séchage : Prêt à Ranger uniquement.

Activewear

- Ce programme est spécialement adapté pour sécher les tissus hydrofuges et les blousons de sport (ex Gore-Tex, polyester, nylon). Le séchage du vêtement après son lavage a un effet bénéfique puisqu'il réactive son traitement hydrofuge. Ce cycle peut être utilisé pour des charges allant jusqu'à 2 kg. La durée de ce programme dépendra du poids de la charge de linge, du degré de séchage sélectionné et de la vitesse d'essorage utilisée lors du lavage. Niveau de séchage : Prêt à Ranger uniquement.

Cuddly Toys

- Grâce au cycle Jouets en peluche, l'utilisateur peut éliminer plus facilement la poussière qui s'est accumulée sur les jouets en peluche et les laver plus souvent grâce au temps de séchage très réduit par rapport au séchage en plein air. Il s'agit d'un cycle de séchage délicat qui sèche à basse température et avec une action mécanique douce pour préserver au mieux l'aspect d'origine et la brillance des peluches.

Remarque : Pour protéger vos enfants contre les allergies, mettez leurs peluches pendant 24 heures au congélateur puis lavez-les et séchez-les. Répétez l'opération toutes les 6 semaines. Avant le séchage, retirez les accessoires tels que les vêtements, colliers et boîtes à musique et protégez les yeux en plastique (en utilisant du ruban-cache).

Durée du cycle : La durée du programme variera en fonction de la composition exacte de la charge. La charge maximale ne doit pas dépasser 2,5 kg et aucun des articles ne doit, à lui seul, dépasser les 600 g.

Heat & Enjoy

















































































































- Le cycle Chaleur & plaisir permet de chauffer les serviettes et les peignoirs de bain pour profiter ensuite d'une agréable sensation de chaleur à la sortie du bain ou de la douche. Cette fonction est également utile pour réchauffer les vêtements avant de les enfiler en hiver.

Le cycle chauffe les vêtements jusqu'à 37° (la température du corps) et maintient la même température jusqu'à ce que l'utilisateur arrête le cycle. Charge : 3 kg.

















! Remarque : pendant ce programme, une icône  tourne à l'écran jusqu'à ce que la température cible soit atteinte, après quoi l'icône de niveau séchage se met à clignoter.

Tableau de programmes

! Si le témoin On/Off n'est pas allumé, appuyez sur le bouton On/Off  et sélectionnez le programme.















Programme	Fonction	Réglage	Remarques / Options disponibles
 Repassage Facile	Programme court (environ 10 minutes) qui assouplit les fibres des vêtements prêts pour le repassage.	<ol style="list-style-type: none"> 1. Placez le bouton PROGRAMME sur . 2. Sélectionnez les options d'alarme si nécessaire. 3. Appuyez sur la touche Marche/Pause . 	Il ne s'agit pas d'un programme de séchage (voir page précédente). Options disponibles Alarme  .
 Rafraîchissement	Programme froid de 20 minutes permettant d'aérer vos vêtements.	<ol style="list-style-type: none"> 1. Placez le bouton PROGRAMME sur . 2. Sélectionnez les options d'alarme si nécessaire. 3. Appuyez sur la touche Marche/Pause . 	Alarme  .
 Coton Standard	Sèche : vos vêtements en coton. Remarque: charge max. 6 kg. (avec Basse température)	<ol style="list-style-type: none"> 1. Placez le bouton PROGRAMME sur . 2. Sélectionnez Séchage par sonde  ou Séchage temporisé  (voir page suivante). 3. Sélectionnez les options nécessaires. 4. Appuyez sur la touche Marche/Pause . 	Alarme  ou Antifroissage  . Départ différé  . Température Elevée  . Délicat  . Option Séchage par sonde, séchage automatique:  Humide,  Prêt à Repasser,  Délicat Cintre,  Sur Cintre,  Délicat Ranger,  Prêt à Ranger,  Prêt à Porter*.
 Chemises	Sèche vos chemises.	<ol style="list-style-type: none"> 1. Placez le bouton PROGRAMME sur . 2. Sélectionnez Séchage par sonde  ou Séchage temporisé  (voir page suivante). 3. Sélectionnez les options nécessaires. 4. Appuyez sur la touche Marche/Pause . 	Alarme  ou Antifroissage  . Départ différé  . Température Elevée  .
 Jeans	Sèche les vêtements en jeans.	<ol style="list-style-type: none"> 1. Placez le bouton PROGRAMME sur . 2. Sélectionnez Séchage par sonde  (voir page suivante). 3. Sélectionnez les options nécessaires. 4. Appuyez sur la touche Marche/Pause . 	Alarme  ou Antifroissage  . Départ différé  . Option Séchage par sonde, séchage automatique:  Humide,  Prêt à Repasser,  Délicat Cintre,  Sur Cintre,  Délicat Ranger,  Prêt à Ranger,  Prêt à Porter*.
 Synthétiques	Sèche : vos vêtements synthétiques.	<ol style="list-style-type: none"> 1. Placez le bouton PROGRAMME sur . 2. Sélectionnez Séchage par sonde  ou Séchage temporisé  (voir page suivante). 3. Sélectionnez les options nécessaires. 4. Appuyez sur la touche Marche/Pause . 	Alarme  ou Antifroissage  . Départ différé  .
 Lit et Bain	Sèche vos serviettes et votre literie.	<ol style="list-style-type: none"> 1. Placez le bouton PROGRAMME sur . 2. Sélectionnez Séchage par sonde  (voir page suivante). 3. Sélectionnez les options nécessaires. 4. Appuyez sur la touche Marche/Pause . 	Alarme  ou Antifroissage  . Départ différé  . Délicat  . Option Séchage par sonde, séchage automatique:  Humide,  Prêt à Repasser,  Délicat Cintre,  Sur Cintre,  Délicat Ranger,  Prêt à Ranger,  Prêt à Porter*. (Nous conseillons l'utilisation de Prêt à ranger uniquement).
 Duvets	Sèche votre couette.	<ol style="list-style-type: none"> 1. Placez le bouton PROGRAMME sur . 2. Sélectionnez les options nécessaires. 3. Appuyez sur la touche Marche/Pause . 	Alarme  ou Antifroissage  . Départ différé  . Température Elevée  .
 Laine	Sèche : vêtements en laine.	<ol style="list-style-type: none"> 1. Placez le bouton PROGRAMME sur . 2. Sélectionnez les options nécessaires. 3. Appuyez sur la touche Marche/Pause . 	Alarme  .
 Soie	Sèche les articles en soie.	<ol style="list-style-type: none"> 1. Placez le bouton PROGRAMME sur . 2. Sélectionnez Séchage par sonde  (voir page suivante). 3. Sélectionnez les options nécessaires. 4. Appuyez sur la Marche/Pause . 	Alarme  . Option Séchage par sonde, séchage automatique:  Humide,  Prêt à Repasser,  Délicat Cintre,  Sur Cintre,  Délicat Ranger,  Prêt à Ranger. (Nous conseillons l'utilisation de Prêt à ranger uniquement).
 Déliçats Bébé	Sèche les vêtements pour bébé.	<ol style="list-style-type: none"> 1. Placez le bouton PROGRAMME sur . 2. Sélectionnez Séchage par sonde  ou Séchage temporisé  (voir page suivante). 3. Sélectionnez les options nécessaires. 4. Appuyez sur la touche Marche/Pause . 	Alarme  ou Antifroissage  . Départ différé  . Option Séchage par sonde, séchage automatique:  Humide,  Prêt à Repasser,  Délicat Cintre,  Sur Cintre,  Délicat Ranger,  Prêt à Ranger. (Nous conseillons l'utilisation de Prêt à ranger uniquement).
 Antiallergique	Traitement Anti-allergie pour vos vêtements en coton.	<ol style="list-style-type: none"> 1. Placez le bouton PROGRAMME sur . 2. Sélectionnez les options nécessaires. 3. Appuyez sur la touche Marche/Pause . 	Alarme  ou Antifroissage  . Départ différé  .

* Remarque : uniquement lorsque l'option **Température Elevée**

Programme	Fonction	Réglage	Remarques / Options disponibles
 Séchage Rapide	Sèche vos vêtements en coton ou synthétique plus rapidement.	<ol style="list-style-type: none"> Placez le bouton PROGRAMME sur . Sélectionnez les options nécessaires. Appuyez sur la touche Marche/Pause > . 	Alarme  ou Antifroissage  . Départ Différé  . Température Elevée  .
 Sportswear	Sèche vos vêtements de sport.	<ol style="list-style-type: none"> Placez le bouton PROGRAMME sur . Sélectionnez les options nécessaires. Appuyez sur la touche Marche/Pause > . 	Alarme  ou Antifroissage  . Départ Différé  .
 Peluches	Sèche vos jouets en peluche.	<ol style="list-style-type: none"> Placez le bouton PROGRAMME sur . Sélectionnez les options nécessaires. Appuyez sur la touche Marche/Pause > . 	Alarme  . Départ Différé  .
 Douce Chaleur	Réchauffe votre serviette et votre peignoir de bain.	<ol style="list-style-type: none"> Placez le bouton PROGRAMME sur . Appuyez sur la touche Marche/Pause > . 	—

Séchage par sonde et séchage minuté

Sélectionnez d'abord un programme (voir tableau des programmes).



Programme	Fonction	Réglage	Remarques / Options disponibles
Programmes Automatiques	Utilisez toujours dans la mesure du possible le séchage par sonde pour le séchage de vos vêtements. Vous obtiendrez ainsi les meilleurs résultats. La température dépend du programme (option matériel) sélectionné.	<ol style="list-style-type: none"> Appuyez et relâchez le bouton Program-mes Automatiques jusqu'à ce que l'écran affiche l'option adéquate. Chaque pression avance d'une étape dans la liste , , , , , . Une pression supplémentaire permet de revenir au début. ! Certains programmes n'offrent pas les cinq niveaux de séchage. Sélectionnez les options nécessaires. Appuyez sur la touche Marche/Pause > . 	Options disponibles Alarme  ou Antifroissage  . Départ différé  . Température Elevée  . Délicat  . Consultez la liste des temps de séchage proposés (voir Linge). Les dix dernières minutes de ces programmes sont réservées à la phase de refroidissement.
Temps de Séchage (180, 160, 120, 90, 60, 30 ou 20 minutes)	Utilisez toujours l'option de séchage temporisé lorsque vous fixez le temps de séchage. La température dépend du programme (option matériel) sélectionné.	<ol style="list-style-type: none"> Appuyez et relâchez le bouton Temps de Séchage jusqu'à ce que l'écran affiche l'option adéquate. Les valeurs suivantes défilent et se répètent : 180, 160, 120, 90, 60, 30, 20. • Pour le Baby Delicate et Synthétiques, le temps maximum autorisé est de 160. Sélectionnez les options nécessaires. Appuyez sur la touche Marche/Pause > . 	Options disponibles Alarme  ou Antifroissage  . Départ différé  . High Heat  . Consultez la liste des temps de séchage proposés (voir Linge). Les dix dernières minutes de ces programmes sont réservées à la phase de refroidissement.

! Pour obtenir de meilleurs résultats, n'ouvrez pas le hublot avant la fin du cycle.

Démarrage et programmes

Commandes

• Bouton Programme

! Attention ! Si après avoir appuyé sur le bouton Démarrer, la position du bouton de programme a changé, la nouvelle position **NE MODIFIERA PAS** le programme sélectionné. Pour changer de programme, appuyez sur le bouton Marche/Pause  pour mettre le programme en pause. Le témoin clignote en jaune. Sélectionnez le nouveau programme et les options souhaitées. Le témoin clignote alors en vert. Appuyez sur le bouton Marche/Pause  pour lancer le nouveau programme.

• Boutons d'options et témoins

Ces boutons permettent de personnaliser le programme sélectionné en fonction de vos exigences. Certaines options ne sont pas disponibles pour certains programmes (voir *Démarrage et Programmes*). Si l'option n'est pas disponible et que vous appuyez sur le bouton, vous entendrez trois bips. Si l'option est disponible, vous entendrez un signal sonore. Le témoin correspondant s'allume pour confirmer la sélection.

• Témoin ECO

Ce témoin s'allume lorsque vous sélectionnez les options exigeant le moins d'énergie. Par exemple, si vous optez pour le programme automatique ou le séchage par sonde ou si vous programmez la durée du séchage pour une période inférieure au temps prévu. Ce témoin ne signifie pas que vous avez programmé le réglage optimal en termes d'énergie. Il indique simplement que les options sélectionnées nécessiteront moins d'énergie.

• Témoins de progression

( Séchage,  Refroidissement, END) Lights

Les témoins de progression indiquent l'état du programme. Selon la phase du programme, le témoin correspondant s'allume.

• Départ différé

Le départ de certains programmes (voir *Démarrage et programmes*) peut être différé jusqu'à 24 heures (voir Affichage). Vérifiez si le collecteur d'eau est vide et si le filtre est propre avant de programmer un départ différé.

• Extra Care

La fonction Antivieillesse pour le coton aide à préserver l'éclat de votre linge plus longtemps grâce à l'utilisation de la rotation du tambour idéale (réduite pendant la dernière partie du cycle) et de la bonne température de séchage.

Remarque : Cette fonction ne peut pas être utilisée avec les niveaux de séchage « Prêt à Porter », « Prêt à Ranger » et « Délicat Ranger ».

• Alarme

Un signal sonore retentit à la fin du cycle de séchage pour avertir l'utilisateur que le programme est terminé et que les vêtements sont prêts à être retirés du tambour.

Remarque: si vous avez sélectionné l'option Crease Care, cette option n'est pas disponible.

• Crease Care

Si vous avez opté pour un départ différé et sélectionné cette option, le tambour tourne occasionnellement pendant la période d'attente afin d'éviter que le linge se froisse.



Au terme du programme de séchage et de la période de refroidissement, le tambour tourne occasionnellement afin d'éviter que le linge ne se froisse au cas où vous ne pourriez pas le retirer de la machine dès la fin du programme.

Le témoin **END** s'allume pendant cette phase après la fin du cycle et le témoin **MARCHE/PAUSE** clignote de couleur orange. Remarque : si vous avez sélectionné l'option Alarme, cette option n'est pas disponible.

• Température Elevée

Lorsqu'une durée de séchage a été sélectionnée, cette touche permet de sélectionner le séchage à haute température et le témoin situé au-dessus de la touche s'allume.

• Témoins Vider l'Eau / Filtre à Nettoyeur "h2o"

(Si vous avez raccordé votre sèche-linge à l'évacuation, le témoin  ne vous est d'aucune utilité étant donné que vous ne devez pas vider le collecteur). Le témoin  allumé (fixe) vous rappelle qu'il est temps de vider le collecteur.

Si le collecteur arrive à saturation au cours d'un programme, le système de chauffage s'arrête et passe à un mode de refroidissement. Le témoin commencera à clignoter et vous entendrez un signal sonore. Vous devrez alors vider le collecteur et redémarrer le sèche-linge pour continuer le séchage. Au terme du redémarrage, le témoin met quelques secondes à s'éteindre. Pour éviter cela, videz le collecteur chaque fois que vous utilisez le sèche-linge (voir *Entretien*).

! Rappelez-vous de toujours nettoyer le filtre, même si vous êtes raccordé au circuit d'évacuation.

• Ouverture du hublot

Si vous ouvrez le hublot (ou appuyez sur le bouton Marche/Pause) au cours d'un programme, le sèche-linge s'arrêtera et vous constaterez les éléments suivants :

Remarque : Le témoin **MARCHE/PAUSE** clignote de couleur orange pendant la phase de Traitement ultérieur des différents programmes.

- Pendant le décompte pour un départ différé, le compte à rebours continue. Vous devrez appuyer sur le bouton Départ pour relancer le programme de départ différé. L'un des témoins de départ différé clignotera pour afficher le réglage actuel.
- Vous devrez appuyer sur le bouton Départ pour relancer le programme. Les témoins de progression changent pour indiquer l'état actuel. Le témoin Marche/Pause cessera de clignoter et deviendra vert.
- Au cours de la phase Antifroissement - Fin d'un programme de séchage, le programme s'arrête. Vous devrez appuyer sur le bouton Marche/Pause pour relancer un nouveau programme.
- Si vous tournez le bouton Programmes, vous sélectionnez un nouveau programme et le témoin Marche/Pause clignotera en vert. Vous pouvez utiliser cela pour sélectionner le programme "Rafraîchissement" et refroidir le linge s'il est suffisamment sec. Appuyez sur le bouton Départ pour commencer un nouveau programme.

Remarque

En cas de coupure de courant, coupez l'alimentation ou débranchez la prise. Une fois le courant rétabli, branchez la machine, appuyez sur le bouton **MARCHE/ARRÊT** et maintenez-le enfoncé jusqu'à ce que le sèche-linge se remette en marche puis appuyez sur le bouton **Départ/Pause**

Linge

FR

Tri du linge

- Vérifiez les symboles sur les étiquettes des vêtements pour vous assurer que les articles peuvent être passés au sèche-linge.
- Triez votre linge par type de textile.
- Videz les poches et contrôlez les boutons.
- Fermez les fermetures éclair et les crochets et attachez les ceintures et les cordons, sans serrer.
- Essorez chaque article de manière à éliminer autant d'eau que possible.

! Ne chargez pas de vêtements mouillés qui gouttent dans le sèche-linge.





Capacités maximales de chargement

Ne chargez pas plus que la capacité maximale.
Les chiffres suivants font référence au poids sec :
Fibres naturelles : maximum 9 kg
Fibres synthétiques : maximum 3 kg

! Pour éviter que le sèche-linge ne perde de son efficacité, ne le surchargez pas.

Étiquettes d'entretien

Regardez les étiquettes sur vos vêtements, en particulier lorsque vous les séchez pour la première fois au sèche-linge. Les symboles suivants sont les plus courants :

-  Séchage en machine.
-  Pas de séchage en machine.
-  Séchage à haute température.
-  Séchage à basse température.

Temps de séchage



Ces temps sont approximatifs et peuvent varier en fonction des paramètres suivants :

- La quantité d'eau retenue dans les vêtements après le cycle d'essorage : les serviettes éponge et les textiles délicats retiennent une quantité importante d'eau.
- Les textiles : des articles qui sont constitué par le même type de textile mais qui ont des textures et des épaisseurs différentes peuvent ne pas avoir le même temps de séchage.
- La quantité de linge : les articles uniques ou les petites charges peuvent prendre plus longtemps à sécher.
- Séchage : si vous avez l'intention de repasser certains de vos vêtements, vous pouvez les sortir de la machine alors qu'ils sont encore un peu humides. Les autres vêtements peuvent y rester plus longtemps si vous voulez qu'ils en sortent entièrement secs.
- Le réglage de la température.
- La température ambiante : si la pièce dans laquelle le sèche-linge est installé est froide, cela prendra plus longtemps à l'appareil pour sécher vos vêtements.
- Le volume : certains articles volumineux peuvent être séchés en machine avec quelques précautions. Nous vous suggérons de retirer plusieurs fois ces articles de la machine, de les secouer et de les remettre dans le sèche-linge jusqu'à ce que celui-ci ait terminé de les sécher.

! Ne séchez pas excessivement vos vêtements. Tous les issus contiennent une certaine quantité d'humidité naturelle, ce qui les rend doux et gonflants.

Les temps indiqués se réfèrent aux programmes automatiques Séchage armoire. Les poids font référence aux vêtements secs.

Temps de séchage

Coton  Haute température		1 Kg	2 Kg	3 Kg	4 Kg	5 Kg	6 Kg	7 Kg	8 Kg	9 Kg
	Minutes automatiques	30-40	40-55	55-70	70-80	80-90	95-120	120-140	130-160	140-170
	Temporisé	30 ou 60	60 ou 90	60 ou 90	90 ou 120	90 ou 120	120 ou 160	120 ou 160	160	160 ou 180
	Temps de séchage 800-1000 t/m en lave-linge									
Synthétique  Basse température		1 Kg		2 Kg		3 Kg				
	Minutes automatiques	30-40		40-50		50-70				
	Temps de Séchage	30 ou 60		30 ou 60		60 ou 90				
	Temps de séchage en cas d'essorage à vitesse réduite en lave-linge									
Acrylique Basse température		1 Kg			2 Kg					
	Temps de Séchage	30			60					

Dépannage

Votre appareil semble ne pas fonctionner correctement ? Avant de contacter votre réparateur agréé (voir *Réparation*), parcourez les quelques pages suivantes.

Problème :

Causes possibles/Solutions :

Le sèche-linge ne démarre pas.

- L'appareil n'est pas branché dans la prise de courant ou il n'est pas suffisamment branché pour effectuer un contact.
- Il y a eu une panne de courant.
- Le fusible a grillé. Essayez de raccorder un autre appareil à la prise.
- Vous utilisez une rallonge. Essayez de raccorder directement le câble d'alimentation à la prise.
- Le hublot n'est pas bien fermé.
- Le programme n'a pas été correctement paramétré (voir *Démarrage et Programmes*).
- Le bouton MARCHE n'a pas été enfoncé (voir *Démarrage et Programmes*).

Le cycle de séchage ne démarre pas.

- Vous avez défini un départ différé (voir *Démarrage et Programmes*).
- Vous avez appuyé sur le bouton Départ. Le sèche-linge démarre après quelques secondes. Attendez le début du séchage. Ne rappuyez pas sur le bouton sinon le sèche-linge se mettra en pause et le cycle ne commencera pas.

Le séchage dure longtemps.

- Le filtre n'a pas été nettoyé (voir *Entretien*).
- Le collecteur d'eau doit être vidé ? Le témoin Vider l'eau clignote et "h2o" s'affiche ? (voir *Entretien*).
- Le condenseur doit être nettoyé (voir *Entretien*).
- La température n'est pas adaptée au type de textile (voir *Démarrage et programmes, Linge*).
- Le temps de séchage adéquat n'a pas été sélectionné pour le volume présent dans le sèche-linge (voir *Linge*).
- La grille de ventilation est bouchées (voir *Installation, Entretien*).
- Les vêtements sont trop humides (voir *Linge*).
- Le sèche-linge est surchargé (voir *Linge*).

Le témoin Vider l'eau clignote mais le sèche-linge n'a tourné que pendant une courte période.

- Le collecteur d'eau n'a sans doute pas été vidé au début du programme. N'attendez pas l'apparition du signal Vider l'eau. Vérifiez toujours le collecteur et videz-le avant chaque cycle (voir *Entretien*).

Le témoin Vider l'eau est allumé et le collecteur n'est pas plein.

- Le témoin Vider l'eau clignote lorsque le collecteur est plein. Si le témoin est fixe, il vous rappelle simplement de vider le collecteur (voir *Démarrage et programmes*).

Le programme s'arrête, mais les vêtements sont plus humides que prévu.

- ! Par sécurité, les programmes du sèche-linge ont une durée maximale de 5 heures. Si le programme automatique n'a pas réussi à obtenir le niveau final d'humidité au cours de cette période, le sèche-linge achèvera son cycle et s'arrêtera. Vérifiez les points suivants et exécutez à nouveau le programme. Si le linge est toujours trop humide, contactez un réparateur agréé (voir *Réparation*).

L'écran affiche un message d'erreur "F" suivi d'un ou deux chiffres. Les témoins d'option et le témoin de pause clignotent.

- Si l'écran affiche un message d'erreur "F" suivi d'un ou deux chiffres, mettez l'appareil hors tension et retirez la fiche. Nettoyez le filtre et le condenseur (voir *Entretien*). Remplacez la fiche, mettez l'appareil sous tension et lancez un autre programme. Si l'erreur s'affiche à nouveau, prenez contact avec un réparateur agréé (voir *Réparation*). Si un autre chiffre s'affiche, notez le numéro et contactez un réparateur agréé (voir *Réparation*).

L'écran affiche "dOn" toutes les 6 secondes.

- Le sèche-linge est en mode Démo. Appuyez sur les boutons On/Off et Marche/pause et maintenez-les pendant 3 secondes. L'écran affiche "dOn" pendant trois secondes et le sèche-linge fonctionne ensuite normalement.

L'affichage Temps restant varie lors du séchage.

- Le temps restant est contrôlé en permanence tout au long du cycle de séchage. Le temps est ensuite adapté afin de permettre la meilleure estimation possible. Le temps affiché peut augmenter au cours du cycle. C'est parfaitement normal.

Le sèche-linge est bruyant durant les premières minutes d'utilisation.

- Cela est normal, surtout si le sèche-linge n'a pas été utilisé pendant une période de temps prolongée. Si le bruit persiste tout au long du cycle, appelez le SAV.

Les voyants situés sur le panneau de commande du sèche-linge sont éteints bien que celui-ci soit allumé.

- Le sèche-linge est passé en mode veille afin d'économiser de l'énergie. Cela se produit lorsque vous laissez le sèche-linge allumé ou bien après une panne de courant. Cela se produit au bout de 30 minutes :
 - si vous laissez le sèche-linge allumé sans lancer de programme ;
 - une fois que votre programme de séchage est terminé.Appuyez sur le bouton **Marche/Pause** et maintenez-le enfoncé jusqu'à ce que le sèche-linge se remette en marche.

Réparation

FR

Avant d'appeler un réparateur :

- Parcourez les pistes de dépannage afin de vérifier si vous pouvez régler le problème par vous-même (*voir Dépannage*).
- Si ce n'est pas le cas, mettez l'appareil hors tension et prenez contact avec le réparateur le plus proche.

Quels sont les éléments dont le réparateur a besoin :

- Nom, adresse et code postal ;
- numéro de téléphone ;
- type de problème ;
- date d'achat ;
- modèle (Mod.) ;
- numéro de série (S/N).

Vous trouverez ces informations sur l'étiquette placée à l'intérieur du hublot.

Pièces détachées

Ce sèche-linge est une machine complexe. En tentant de le réparer par vous-même ou en demandant à une personne non agréée d'effectuer une réparation, vous risquez de vous blesser et d'endommager la machine. De plus, la garantie risque de ne plus être valable.

Appelez un technicien agréé si vous rencontrez des problèmes lors de l'utilisation de la machine.

Informations pour le recyclage et la mise au rebut

Dans le cadre de notre engagement envers la protection de l'environnement, nous nous réservons le droit d'utiliser des pièces recyclées de qualité afin de réduire les coûts pour notre clientèle et de limiter les gaspillages de matières premières.

- Mise au rebut du matériel d'emballage : respectez les réglementations locales, de manière à ce que l'emballage puisse être recyclé.
- Pour éviter que des enfants se blessent, ôtez la porte et la prise et puis coupez le câble secteur au ras de l'appareil. Jetez ces pièces séparément de sorte que l'appareil ne puisse plus être branché sur une prise de secteur.

Mise au rebut des électroménagers usagés



La directive européenne 2012/19/CE sur les déchets d'équipements électriques et électroniques (DEEE), prévoit que les électroménagers ne peuvent pas être traités comme des déchets solides urbains normaux. Les appareils usagés doivent faire l'objet d'une collecte séparée pour optimiser le taux de récupération et de recyclage des matériaux qui les composent et empêcher tout danger pour la santé et pour l'environnement. Le symbole de la poubelle barrée est appliqué sur tous les produits pour rappeler qu'ils font l'objet d'une collecte sélective.

Pour tout autre renseignement sur la collecte des électroménagers usés, prière de s'adresser au service public préposé ou au vendeur.



Cet appareil est conforme aux Directives Européennes suivantes :

- 2006/95/CE (Directives Basse Tension) ;
- 2004/108/CE (Compatibilité Électromagnétique).



02/2014 - Xerox Fabriano

FR