



**MARQUE: PROLINE**  
**REFERENCE: BL800 CORE**  
**CODIC: 4242041**



**NOTICE**  
↓

# PROLINE

## BL800 CORE

VACUUM CLEANER  
ASPIRATEUR  
STOFZUIGER



OPERATING INSTRUCTIONS



MANUEL D'UTILISATION



HANDLEIDING

## AVERTISSEMENTS

- ❖ Cet appareil est destiné à un usage domestique uniquement. Toute utilisation autre que celle prévue pour cet appareil, ou pour une autre application que celle prévue, par exemple une application commerciale, est interdite.
- ❖ Si le câble d'alimentation est endommagé, il doit être remplacé par le fabricant, son service après vente ou des personnes de qualification similaire afin d'éviter un danger.
- ❖ Cet appareil peut être utilisé par des enfants âgés d'au moins 8 ans et par des personnes ayant des capacités physiques, sensorielles ou mentales réduites ou dénuées d'expérience ou de connaissance, s'ils (si elles) sont correctement surveillé(e)s ou si des instructions relatives à l'utilisation de l'appareil en toute sécurité leur ont été données et si les risques encourus ont été appréhendés. Les enfants ne doivent pas jouer avec l'appareil. Le nettoyage et l'entretien par l'utilisateur ne doivent pas être effectués par des enfants sans surveillance.

- ❖ En ce qui concerne les informations détaillées sur la méthode et la fréquence du nettoyage et des précautions d'entretien par l'utilisateur, référez-vous à la section "NETTOYAGE ET ENTRETIEN" en pages 15-17.
- ❖ En ce qui concerne les informations détaillées sur l'utilisation de l'appareil en toute sécurité, référez-vous à la section "FONCTIONNEMENT".
- ❖ Les objets suivants sont strictement interdits, sous peine d'abîmer l'aspirateur ou de causer un incendie, et de provoquer des blessures corporelles accidentelles:
  - ❖ N'aspirez pas les objets de taille importante, affûtés ou brisés, tels que les verres.
  - ❖ N'aspirez pas les liquides dangereux ou abrasifs (solvant, produit corrosif, détergent...).
  - ❖ N'aspirez pas de substances inflammables ou explosives, telles que l'essence ou l'alcool.
  - ❖ N'aspirez pas les objets brûlants ou incandescents (cigarettes, allumettes, cendres chaudes).

- ❖ La fiche de prise de courant du câble d'alimentation doit être enlevée du socle avant de nettoyer l'appareil ou d'entreprendre les opérations d'entretien.



Nos emballages / produits peuvent faire l'objet d'une consigne de tri, pour en savoir plus: [www.quefairedemesdechets.fr](http://www.quefairedemesdechets.fr)

## INSTRUCTIONS IMPORTANTES DE SÉCURITÉ

Pour réduire le risque d'incendie, de choc électrique ou de blessures corporelles :

- Lisez attentivement toutes les instructions avant d'utiliser l'appareil et conservez-les pour y revenir ultérieurement.
- Débranchez le câble d'alimentation de la prise murale lorsque l'appareil n'est pas utilisé et avant de le nettoyer.
- Ne débranchez pas l'appareil en tirant sur le câble d'alimentation. Pour débrancher, saisissez la prise et non pas le câble.
- N'utilisez pas l'appareil à l'extérieur ou sur des surfaces mouillées.
- Ne déplacez pas et ne transportez pas l'appareil en tirant sur son câble.
- Utilisez cet appareil uniquement pour son usage prévu, tel que décrit dans ce manuel d'instructions.
- Ne manipulez jamais l'appareil avec les mains ou les pieds mouillés.
- Ne faites jamais fonctionner l'aspirateur sans que tous ses filtres ne soient en place.
- Afin d'éviter tout risque d'électrocution, ne plongez pas le câble d'alimentation ou la prise dans l'eau ni dans aucun autre liquide.
- N'utilisez pas cet appareil pour aspirer de l'eau ni aucun autre liquide.
- N'utilisez pas des accessoires ou des pièces non recommandés par le fabricant.
- N'utilisez pas l'aspirateur s'il est endommagé.
- Ne faites pas fonctionner l'aspirateur trop près de radiateurs, de mégots de cigarettes ou d'autres sources de chaleur.
- Ne laissez pas cet appareil sans surveillance quand il est en fonctionnement.

# DESCRIPTION DES PIÈCES

FR

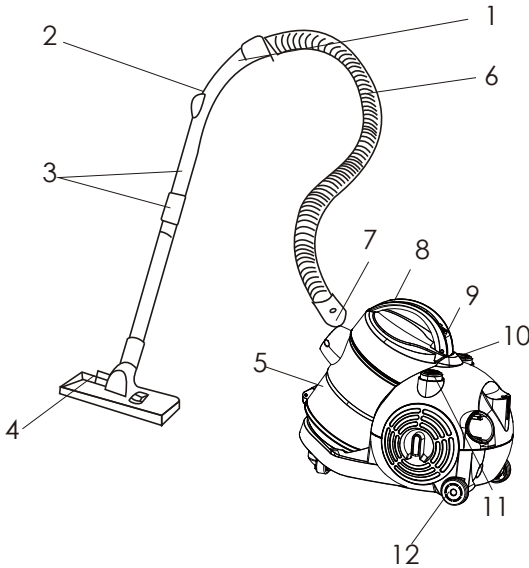

- 1. Poignée du tuyau
- 2. Régulateur du flux d'air
- 3. Tubes
- 4. Brosse pour les sols
- 5. Bac à poussière
- 6. Tuyau
- 7. Connecteur de tuyau
- 8. Poignée du bac à poussière
- 9. Bouton de déverrouillage du bac à poussière
- 10. Bouton d'alimentation
- 11. Bouton d'enroulement du câble
- 12. Roue
- 13. Accessoire combiné (brosse à poussière et suceur plat)

## ASSEMBLAGE

Débranchez toujours l'appareil avant de monter ou démonter les accessoires.

### Tuyau

- 1. Pour assembler le tuyau, insérez l'extrémité du tuyau dans le connecteur de tuyau et tournez-le dans le sens des aiguilles d'une montre jusqu'à ce qu'il se bloque en position.
- 2. Pour enlever le tuyau, saisissez l'extrémité du tuyau et tournez-le dans le sens contraire des aiguilles d'une montre.

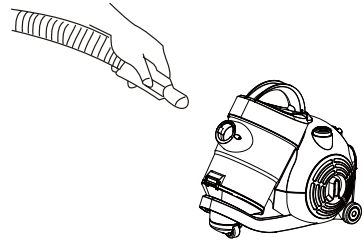

### Assemblage du tube et des accessoires

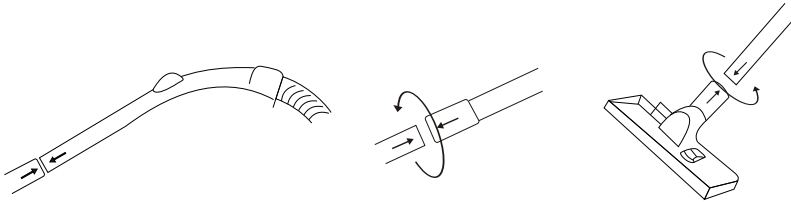

- 1. Assemblez le tube sur le manche du tuyau en insérant son extrémité la plus large dans le manche.
- 2. Assemblez les deux tubes l'un dans l'autre.

3. Assemblez l'accessoire désiré à l'extrémité du tube télescopique.

FR

Pour démonter le tube et les accessoire, tenez chaque pièce solidement et séparez-la en la tirant fermement.

## FONCTIONNEMENT

1. Sortez le câble de l'appareil en tirant dessus, puis branchez-le sur la prise de courant.

- La marque JAUNE indique la longueur idéale pour le câble. Ne sortez pas le câble au-delà de la marque ROUGE.

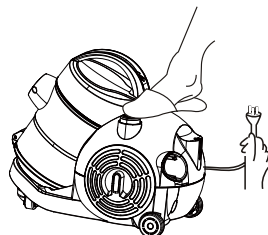

2. Appuyez sur le bouton d'alimentation situé sur le dessus de l'appareil pour mettre l'appareil en marche.

3. Vous pouvez rapidement réduire la puissance d'aspiration en poussant le régulateur de flux d'air situé sur le manche du tuyau.

Poussez-le vers l'avant pour augmenter la puissance, et vers l'arrière pour la réduire.

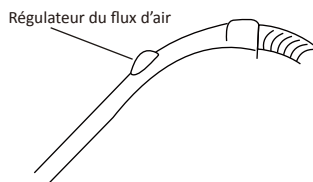

## Utilisation des accessoires de nettoyage

☒ Brosse double position sol/moquette (les illustrations ne sont fournies qu'à titre indicatif)

Position 1 : Poils de brosse sortis  
- Pour les sols durs



Position 2 : Brosse rétractée  
- Pour la moquette



Cet accessoire combiné est un outil à double utilisation. Utilisez l'accessoire combiné comme suceur plat pour aspirer derrière et sur les côtés des coussins, dans les coins, sur les rebords et les zones étroites. Utilisez-le comme brosse à poussière en tournant la tête pour nettoyer les rideaux etc.



## NETTOYAGE ET ENTRETIEN

N'oubliez pas d'éteindre et de débrancher l'appareil avant d'effectuer toute manipulation d'entretien ou de nettoyage.

Nettoyez les surfaces extérieures de l'appareil avec un chiffon légèrement humide. Séchez-le bien avant de le réutiliser.

### Vider le bac à poussière

Videz le bac à poussière quand la poussière atteint la ligne MAX. Si vous ne le videz pas, l'efficacité de l'aspirateur sera réduite.

1. Appuyez sur le bouton de déverrouillage du bac à poussière et retirez le bac.

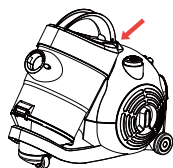

2. Tenez le bac à poussière au-dessus d'une poubelle et appuyez sur le bouton d'ouverture du bac pour ouvrir son couvercle. Videz le bac à poussière.

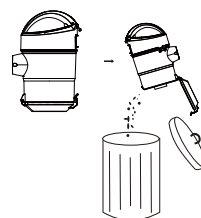

3. Refermez le couvercle du bac à poussière après l'avoir vidé.

### Entretien des filtres

Il est très important de maintenir les filtres propres afin d'assurer un fonctionnement optimal de l'aspirateur.

Nettoyez régulièrement les filtres. Nous vous recommandons de changer les filtres une fois par an. N'utilisez AUCUN agent abrasif ou nettoyant chimique.



# Nettoyer le filtre HEPA

FR

Les filtres HEPA (High Efficiency Particulate Air) sont des filtres permettant d'éliminer efficacement quasiment toutes les substances polluantes, acariens, pollens et spores de moisissures de l'intérieur des pièces.

1. Enlevez le couvercle du bac à poussière en le tournant dans le sens contraire des aiguilles d'une montre.

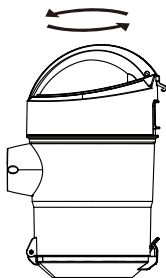

2. Sortez le filtre HEPA en le tournant dans le sens antihoraire.

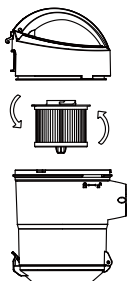

3. Tapotez le filtre HEPA contre la paroi intérieure d'une poubelle. Lavez le filtre à l'eau courante. Séchez-le soigneusement.

- N'UTILISEZ PAS DE DÉTERGENT POUR LES NETTOYER

4. Assemblez le filtre HEPA sur le couvercle en le vissant dans le sens horaire.

5. efermez le couvercle sur le bac à poussière en tournant le couvercle dans le sens horaire.

6. Réinsérez le bac à poussière dans l'appareil jusqu'à ce qu'il s'encastre, en veillant à aligner l'ouverture du bac à poussière avec l'entrée d'air.

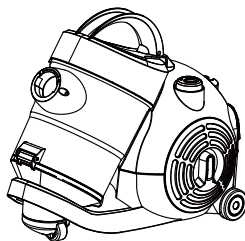

## Nettoyer le filtre de la sortie d'air

Le filtre de sortie d'air est situé sur l'une des roues de l'appareil.

Pour enlever le couvercle du filtre, tournez-le dans le sens inverse des aiguilles d'une montre.

Retirez le filtre de sortie d'air. Lavez le filtre et le couvercle sous l'eau courante. Laissez le filtre et le couvercle sécher complètement avant de les réinsérer dans l'appareil.

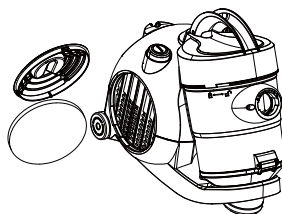
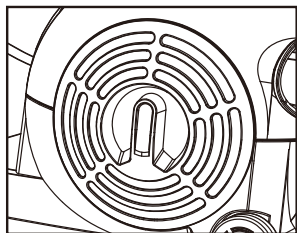

## Rembobiner le câble d'alimentation

Lorsque l'appareil n'est pas utilisé, débranchez le câble d'alimentation de la prise secteur, puis appuyez sur le bouton d'enroulement du câble pour rembobiner le câble d'alimentation.

**ATTENTION:** Pensez à toujours accompagner le mouvement d'enroulement du câble d'alimentation en tenant sa prise afin d'éviter qu'il n'ait un mouvement semblable à un fouet et ne blesse quelqu'un.

## Rangement

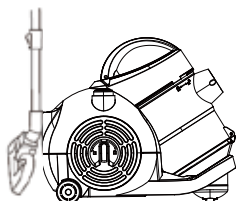

L'aspirateur peut être rangé debout sur sa base. Insérez le support de la brosse de sol avec les tubes dans le clip de rangement à l'arrière de l'appareil.

# GUIDE DE DÉPANNAGE

FR

Vérifiez les points ci-dessous avant d'apporter l'appareil chez un réparateur agréé.

Problème	Cause possible	Solution possible
L'aspirateur ne fonctionne pas.	<ol style="list-style-type: none"><li>1. Vérifiez si l'appareil est bien branché.</li><li>2. Vérifiez si le bouton d'alimentation est mis en marche.</li></ol>	<ol style="list-style-type: none"><li>1. Rebranchez le câble sur la prise de courant et vérifiez que la prise est bien sous tension.</li><li>2. Appuyez sur le bouton d'alimentation pour faire démarrer l'aspirateur.</li></ol>
L'appareil aspire moins bien.	<ol style="list-style-type: none"><li>1. Vérifiez si le tuyau, le tube ou la brosse à plancher sont bouchés ou endommagés.</li><li>2. Vérifiez si le bac à poussière n'est pas plein.</li><li>3. Vérifiez que le filtre n'est pas bouché et que le tube télescopique est correctement assemblé.</li></ol>	<ol style="list-style-type: none"><li>1. Enlevez immédiatement les objets à l'origine de l'obstruction.</li><li>2. Videz le bac à poussière.</li><li>3. Nettoyez les filtres ou assemblez à nouveau les tubes.</li></ol>
Le câble d'alimentation ne se rembobine pas entièrement.	Vérifiez si le câble n'est pas entortillé.	Sortez le câble à la longueur adéquate, puis faites-le rentrer à nouveau.
Impossible de sortir le câble.	Le câble est peut-être entortillé.	Rembobinez et sortez le câble plusieurs fois en appuyant sur le bouton d'enroulement.

## SPÉCIFICATIONS

Caractéristiques nominales: 220V-240V~ 50/60Hz  
800W

## MISE AU REBUT



Nous sommes des revendeurs responsables et nous respectons l'environnement.

Ainsi, nous vous demandons de suivre la procédure appropriée de mise au rebut de votre produit, des piles et des matériaux d'emballage. Cela aidera à préserver les

ressources naturelles et à garantir qu'il soit recyclé d'une manière respectueuse de la santé et de l'environnement.

FR

Vous devez jeter ce produit et son emballage selon les lois et les règles locales.

Puisque ce produit contient des composants électroniques et parfois des piles, le produit et ses accessoires doivent être jetés séparément des déchets domestiques lorsque le produit est en fin de vie.

Pour plus de renseignements sur les procédures de mise au rebut et de recyclage, contactez les autorités de votre commune.

Apportez l'appareil à un centre local de récupération pour qu'il soit recyclé. Certains centres acceptent les produits gratuitement.

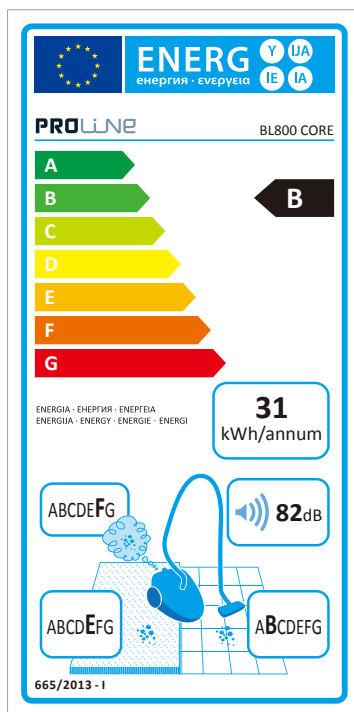

### Hotline Darty France

Quels que soient votre panne et le lieu d'achat de votre produit en France, avant de vous déplacer en magasin Darty, appelez le 0 978 970 970 (prix d'un appel local) 7j/7 de 7h à 22h.

### Hotline New Vandenborre

Le service après-vente est joignable du lundi au samedi au +32 2 334 00 00

En raison des modifications et améliorations apportées à nos produits, de petites incohérences peuvent apparaître dans ce manuel d'instructions. Veuillez nous excuser pour la gêne occasionnée.