

# Four à micro-ondes

## Manuel d'utilisation



MOF20110X

01M-1016-01

**beko**

# Avant d'utiliser l'appareil, veuillez lire ce manuel !

Chère cliente, cher client,

Merci d'avoir choisi les produits Beko. Nous espérons que ce produit, fabriqué dans des installations modernes et soumis à un processus de contrôle qualité rigoureux, vous offre les meilleures performances possibles. C'est pourquoi nous vous recommandons, avant d'utiliser ce produit, de lire attentivement ce manuel et tous les autres documents fournis et de les conserver soigneusement pour toute consultation future. Si vous confiez le produit à quelqu'un d'autre, n'oubliez pas de lui remettre également le manuel d'utilisation. Veuillez à bien respecter les consignes et les instructions figurant dans le manuel d'utilisation.

## Signification des symboles

Les symboles suivants sont utilisés tout au long de ce manuel :

	Informations importantes et conseils utiles sur l'utilisation de l'appareil.
----------------------------------------------------------------------------------	------------------------------------------------------------------------------

	Avertissement sur les situations dangereuses concernant la sécurité des biens et des personnes.
----------------------------------------------------------------------------------	-------------------------------------------------------------------------------------------------

	Avertissement en cas de contact avec une surface brûlante.
----------------------------------------------------------------------------------	------------------------------------------------------------



Ce produit a été fabriqué dans une usine moderne respectueuse de l'environnement.

## **1 Instructions importantes en matière de sécurité et d'environnement 4**

1.1 Consignes générales de sécurité.....	4
1.2 Sécurité électrique.....	6
1.3 Sécurité du produit.....	7
1.4 Utilisation prévue.....	8
1.5 Conformité avec la directive DEEE et mise au rebut des produits usagés.....	9
1.6 Information sur l'emballage.....	9

## **2 Votre four à micro-ondes 10**

2.1 Vue d'ensemble.....	10
2.2 Données techniques.....	10
2.3 Installation du plateau tournant.....	11

## **3 Installation et raccordement 12**

3.1 Installation et raccordement.....	12
---------------------------------------	----

## **4 Fonctionnement 13**

4.1 Panneau de commande.....	13
4.2 Instructions de fonctionnement.....	13
4.2.1 Réglage de l'heure.....	13
4.2.2 Minuterie de cuisine (compteur).....	13
4.2.3 Préparer au four à micro-ondes.....	14
4.3 Cuisson rapide.....	15
4.4 Dégivrage selon le poids.....	15
4.5 Dégivrage sur le temps.....	15
4.6 Menu Automatique.....	15
4.6.1 Menu Cuisson automatique.....	17
4.7 Cuisson à étapes multiples.....	18
4.8 Fonctions diverses.....	18
4.9 Sécurité enfants.....	18
4.10 Spécifications.....	18

## **5 Nettoyage et entretien 19**

5.1 Nettoyage.....	19
--------------------	----

## **6 Dépannage 20**

Cette section contient les consignes de sécurité qui aident à se prémunir contre les risques d'incendie, d'électrocution, d'exposition aux fuites d'énergie à micro-ondes, de dommages corporels ou de dégâts matériels. Le non-respect de ces consignes annule la garantie.

## 1.1 Consignes générales de sécurité

- N'essayez pas de mettre le four en marche lorsque la porte est ouverte ; vous seriez exposés à l'énergie des micro-ondes. Évitez de désactiver ou de tripatouiller le verrouillage de sécurité.
- Ne jouez avec aucun des objets entre la face avant et la porte du four. Ne permettez pas l'accumulation de la poussière ou des résidus d'agent nettoyant sur les surfaces de fermeture.
- Toutes les opérations de maintenance impliquant le retrait du couvercle de protection contre l'exposition à l'énergie des micro-ondes doivent être réalisés par des personnes/ou des services après-vente agréés.
- Votre appareil est conçu pour la cuisson, le chauffage et la décongélation des aliments à domicile. Il ne doit pas être utilisé à des fins commerciales. Le fabricant ne saurait être tenu responsable des dommages découlant d'une utilisation inappropriée.
- N'utilisez pas l'appareil à l'extérieur, dans une salle de bain, dans des environnements humides ou dans des endroits où il peut se mouiller.
- Tout dommage résultant d'une utilisation inappropriée de l'appareil annule la responsabilité du fabricant ou toute réclamation au titre de la garantie.
- N'essayez jamais de démonter l'appareil. Aucune réclamation au titre de la garantie ne sera acceptée pour les dégâts résultant d'une manipulation incorrecte.
- Utilisez uniquement des pièces d'origine ou pièces recommandées par le fabricant.
- Ne laissez pas l'appareil sans surveillance lorsque vous l'utilisez.
- Utilisez toujours l'appareil sur une surface stable, plate, propre, sèche et non glissante.

- Cet appareil ne doit pas être utilisé avec une minuterie extérieure ou un système de télécommande séparé.
- Avant d'utiliser l'appareil pour la première fois, nettoyez-en toutes les pièces. Reportez-vous aux renseignements fournis dans la rubrique « Nettoyage et entretien ».
- Utilisez l'appareil uniquement aux fins pour lesquelles il a été conçu, conformément aux instructions du présent manuel. N'utilisez pas de produits chimiques abrasifs ou de la vapeur sur l'appareil. Ce four a été particulièrement conçu pour chauffer et cuire les aliments. Il n'est pas destiné à un usage industriel ou en laboratoire.
- N'utilisez pas l'appareil pour sécher les vêtements ou les torchons.
- L'appareil devient très chaud lorsqu'il est utilisé. Évitez de toucher les pièces chaudes à l'intérieur du four.
- Votre four n'est pas destiné au séchage d'un quelconque être vivant.
- Ne mettez pas l'appareil en marche lorsqu'il est vide.
- Les récipients de cuisson peuvent devenir très chauds en raison du transfert de chaleur des aliments chauffés au récipient. Vous aurez besoin des gants de cuisine pour tenir les récipients.
- Vérifiez que les récipients sont appropriés pour une utilisation dans des fours à micro-ondes.
- Ne placez pas le four au-dessus des cuisinières ou de tout autre appareil produisant de la chaleur. Sinon, il pourrait être endommagé et la garantie annulée.
- Ne placez pas le four à micro-ondes dans une armoire non conforme aux instructions d'installation.
- De la vapeur pourrait s'échapper lorsque vous ouvrez les couvercles ou le papier après la cuisson des aliments.
- Portez des gants de cuisine lorsque vous devez sortir des mets chauds du four.
- L'appareil et ses surfaces accessibles peuvent devenir très chauds lorsque l'appareil est en cours d'utilisation.
- La porte et la vitre externe peuvent devenir très chaudes lorsque l'appareil est en cours d'utilisation.

## 1.2 Sécurité électrique

- Les fours à micro-ondes Beko sont conformes aux normes de sécurité applicables. Par conséquent, en cas de dommage sur l'appareil ou son câble d'alimentation, faites-le réparer ou remplacer par le revendeur, le centre de services, un spécialiste ou des services habilités afin de prévenir tout danger. Des réparations défectueuses et non professionnelles peuvent être sources de danger et de risque pour l'utilisateur.
- Assurez-vous que votre source d'alimentation électrique est conforme aux informations spécifiées sur la plaque signalétique de votre appareil.  
Le seul moyen de déconnecter l'appareil de l'alimentation électrique consiste à le débrancher de la prise électrique.
- Utilisez l'appareil uniquement avec une prise de terre.
- N'utilisez jamais l'appareil si le câble d'alimentation ou l'appareil lui-même est endommagé.
- N'utilisez pas de cordon prolongateur avec l'appareil.
- Ne touchez jamais l'appareil ou sa prise avec les mains humides ou mouillées.
- Placez l'appareil de manière à ce que la prise soit toujours accessible.
- Pour éviter d'endommager le câble d'alimentation, évitez de l'aplatir, de le plier ou même de le frotter contre des bords coupants. Éloignez le câble d'alimentation de toute surface brûlante et des flammes.
- Assurez-vous qu'il n'y ait aucun risque de traction accidentelle sur le câble d'alimentation et que personne ne risque de trébucher sur le câble, lorsque l'appareil est en marche.
- Débranchez l'appareil avant chaque nettoyage et lorsque l'appareil n'est pas en cours d'utilisation.
- Ne tirez pas sur le câble d'alimentation de l'appareil pour le débrancher de l'alimentation et n'enroulez jamais le câble d'alimentation tout autour de l'appareil.
- N'immergez pas l'appareil, le câble d'alimentation ou la prise d'alimentation électrique dans de l'eau ou tout autre liquide.

Ne maintenez pas l'appareil sous l'eau courante.

- Lorsque vous chauffez les aliments dans des récipients en plastique ou en papier, vérifiez en permanence le four en raison de la possibilité d'inflammation.
- Retirez les fils et poignées métalliques des sacs en papier ou en plastique avant de placer les sacs appropriés pour une utilisation du four à micro-ondes vers le four.
- Mettez l'appareil hors tension ou débranchez-le et gardez la porte fermée pour éviter toute inflammation si vous observez de la fumée.
- Ne conservez rien à l'intérieur du four. Ne laissez pas les papiers, le matériel de cuisine ou les aliments à l'intérieur du four lorsqu'il n'est pas utilisé.
- Remuez et agitez le contenu des biberons et des pots de nourriture pour bébés et vérifiez la température avant la consommation pour éviter des brûlures.

- Cet appareil est un équipement ISM Groupe 2 de Classe B. Le Groupe 2 comprend tous les équipements ISM (Industriel, Scientifique et Médical) dans lesquels l'énergie à radio-fréquences est intentionnellement générée et/ou utilisée sous forme de radiation électromagnétique pour le traitement des matériaux et les équipements d'électroérosion.
- Les équipements de Classe B conviennent aux installations domestiques et aux installations directement raccordées au réseau d'alimentation électrique à basse tension.
- La porte ou la surface externe de l'appareil peuvent devenir très chaudes lorsque l'appareil est utilisé.

## 1.3 Sécurité du produit

- Évitez de chauffer les liquides et autres aliments dans des récipients fermés, car cela présente des risques d'explosion.
- Le chauffage des boissons au micro-ondes peut entraîner des éclaboussures lorsqu'elles sont sorties du four ; soyez donc prudent lorsque vous tenez les récipients.

- Ne faites pas de rôtisserie dans le four. De l'huile chaude pourrait endommager les composants et matériaux du four, et même entraîner des brûlures de la peau.
- Percez les aliments à croute épaisse tels que les pommes de terre, les courgettes, les pommes et les châtaignes.
- Placez l'appareil de sorte que le côté arrière soit face au mur.
- Si la porte ou les joints de porte sont endommagés, n'utilisez pas le four jusqu'à ce qu'il ait été réparé par un technicien spécialisé.
- Avant de déplacer l'appareil, sécurisez le plateau tournant pour ne pas l'endommager.
- N'utilisez pas le four à micro-ondes pour la préparation ou le chauffage des œufs non brouillés, avec ou sans coquille.
- Ne retirez jamais les pièces à l'arrière et sur les côtés de l'appareil, qui garantissent les distances minimales entre les parois de l'armoire et l'appareil, de sorte à permettre la circulation appropriée de l'air.

## 1.4 Utilisation prévue

- Cet appareil a été conçu uniquement pour une utilisation encas-trée.
- N'utilisez pas l'appareil pour un autre usage que celui pour lequel il a été prévu.
- N'utilisez pas l'appareil comme source de chaleur.
- Le four à micro-ondes est destiné uniquement à la décongélation, à la cuisson et à la préparation des aliments.
- Évitez la cuisson excessive des aliments ; cela peut entraîner un incendie.
- N'utilisez pas de nettoyeurs à vapeur pour le nettoyage de l'appareil.
- Cet appareil peut être utilisé par les enfants âgés de 8 ans ou plus et par les personnes à capacités physiques, sensorielles ou mentales réduites ou qui n'ont pas les connaissances et l'expérience, tant qu'ils sont surveillés dans l'utilisation sécuritaire du produit ou s'ils sont instruits en conséquence ou comprennent les risques de l'utilisation du produit. Les enfants ne doivent pas jouer avec l'appareil.



Les procédures de nettoyage et d'entretien par l'utilisateur ne doivent pas être exécutées par les enfants à moins qu'ils soient surveillés par les adultes.

- **Danger d'étranglement !** Ne laissez pas les éléments d'emballage à proximité des enfants.
- Ne permettez aux enfants d'utiliser l'appareil sans supervision sauf s'ils ont reçu des instructions appropriées leur permettant d'utiliser le four à micro-ondes de manière sécurisée et de comprendre les risques liés à une utilisation inappropriée.
- En raison des excès de chaleur en mode gril et mixte, les enfants ne doivent être autorisés à utiliser ces modes que s'ils sont supervisés par un adulte.
- Gardez l'appareil et son cordon d'alimentation de sorte qu'ils soient inaccessibles aux enfants âgés de moins de 8 ans.
- L'appareil et ses surfaces accessibles peuvent devenir très chauds lorsque l'appareil est en cours d'utilisation. Tenez-les hors de la portée des enfants.

## 1.5 Conformité avec la directive DEEE et mise au rebut des produits usagés

Ce produit ne contient pas de substances dangereuses et prohibées, telles que décrites dans la « Directive réglementant les déchets d'équipements électriques et électroniques » émanant du Ministère de l'Environnement et de l'Aménagement urbain. Conforme à la Directive DEEE. Cet appareil a été fabriqué avec des pièces et du matériel de qualité supérieure, susceptibles d'être réutilisés aux fins de recyclage.

Par conséquent, à la fin de sa durée de vie, il ne doit pas être mis au rebut aux côtés de déchets domestiques ordinaires. Au contraire, il doit être éliminé dans un point de collecte réservé au recyclage d'appareils électriques et électroniques. Consultez les autorités locales de votre région pour connaître les points de recyclage. Participez à la protection de l'environnement et des ressources naturelles grâce au recyclage des produits usagés.

## 1.6 Information sur l'emballage



L'emballage du produit est composé de matériaux recyclables, conformément à notre réglementation nationale. Ne jetez pas les éléments d'emballage avec les déchets domestiques et autres déchets. Déposez-les dans un des points de collecte d'éléments d'emballage que vous indiquera l'autorité locale dont vous dépendez.

## 2 Votre four à micro-ondes

### 2.1 Vue d'ensemble

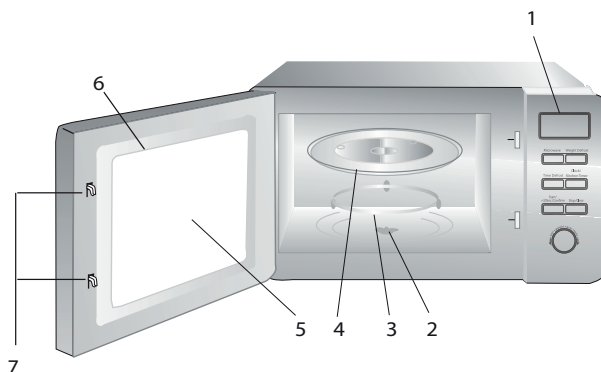

1. Panneau de commande
2. Arbre du plateau tournant
3. Support du plateau tournant
4. Plateau en verre
5. Fenêtre du four
6. Groupe de porte
7. Dispositif de verrouillage de sécurité de la porte

### 2.2 Données techniques

<b>Consommation d'énergie</b>	230 V~50 Hz, 1 250 W (Micro-ondes)
<b>Puissance de sortie</b>	800 W
<b>Fréquence de fonctionnement</b>	2 450 MHz
<b>Valeur d'intensité de courant électrique</b>	5 A
<b>Dimensions externes (Four à micro-ondes)</b>	(H) 289,1 mm / (l) 461 mm / (P) 340 mm
<b>Dimensions externes (Contenu du kit)</b>	(H) 382 mm / (l) 594 mm / (P) 340 mm
<b>Dimensions internes du four</b>	(H) 218 mm / (l) 295 mm / (P) 314 mm
<b>Capacité du four</b>	20 litres
<b>Poids net</b>	12 kg
<b>Poids net (Contenu du kit)</b>	13 kg

Les inscriptions sur le produit ou les valeurs indiquées sur la documentation fournie avec le produit sont des valeurs obtenues dans des conditions de laboratoire conformément aux normes en vigueur. Ces valeurs peuvent varier selon l'utilisation de l'appareil et les conditions ambiantes. Les valeurs d'alimentation électrique sont testées à 230 V.

### 2.3 Installation du plateau tournant

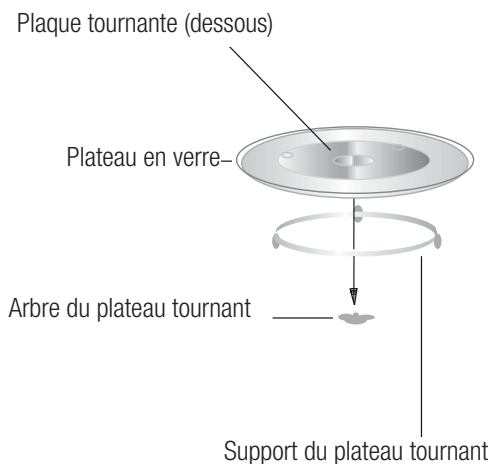

- Ne placez jamais le plateau en verre à l'envers. Il ne doit en aucun cas être bloqué.
- Utilisez toujours le plateau en verre et le support du plateau tournant pendant la cuisson.
- Placez toujours tous les aliments et les récipients sur le plateau en verre pour la cuisson.
- En cas de fissure ou de cassure du plateau en verre ou du support du plateau tournant, contactez le centre de service agréé le plus proche.

## 3 Installation et raccordement

### 3.1 Installation et raccordement

- Retirez tous les matériaux d'emballage et les accessoires. Examinez tout signe de dommages tels que des creux ou des signes de porte cassée. N'installez pas le four s'il est endommagé.
- Retirez le film de protection sur la surface de la carrosserie du four à micro-ondes.
- Ne retirez pas le couvercle de mica marron clair fixé à la cavité du four pour protéger le magnétron.
- Sélectionnez une surface plane assez spacieuse pour contenir les conduits d'admission et de sortie.

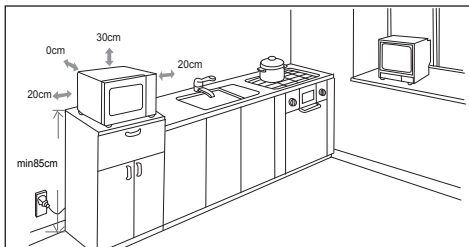

- L'installation doit avoir une hauteur minimale de 85 cm.
- Placez la surface arrière de l'appareil contre un mur. Laissez un espace minimum de 30 cm au-dessus du four. Par ailleurs, la distance minimale requise entre le four et les murs adjacents doit être de 20 cm.
- Ne retirez pas les pieds qui se trouvent en dessous du four.
- Évitez d'obstruer les conduits d'admission et de sortie, au risque d'endommager le four.
- Installez le micro-ondes le plus loin possible de la radio et de la télévision. Le fonctionnement du four à micro-ondes peut créer des interférences avec votre radio ou votre télévision. 2. Branchez le four à une prise normale de sortie de votre maison.

Assurez-vous que la tension et la fréquence correspondent aux valeurs indiquées sur la plaque signalétique.



**AVERTISSEMENT:** Ne placez pas le four au-dessus d'une cuisinière, d'une surface de cuisson ou d'un appareil dégageant de la chaleur. Si vous placez le four à proximité d'une source de chaleur, il peut subir des dommages et la garantie sera nulle.



Les surfaces accessibles peuvent être chaudes pendant l'utilisation.

## 4 Fonctionnement

### 4.1 Panneau de commande

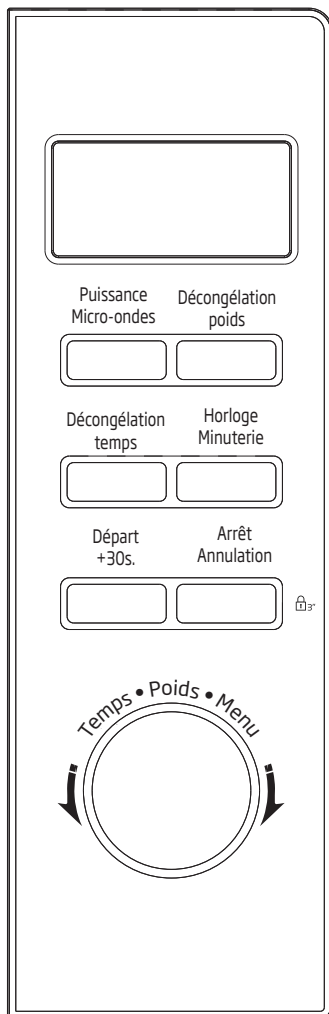



### 4.2 Instructions de fonctionnement

Le four à micro-ondes est équipé de commandes électroniques de pointe pour le réglage des paramètres de cuisson et en vue de satisfaire vos attentes de cuisson.

#### 4.2.1 Réglage de l'heure

Lorsque le four à micro-ondes est sous tension, « 0:00 » s'affiche à l'écran LED et un signal sonore retentit une fois.

1. Appuyez une fois sur la touche « Clock/Kitchen Timer » (Horloge/Minuterie de cuisine) et les heures commencent à clignoter.
2. Tournez  pour régler l'heure ; la valeur d'entrée doit se situer entre 0 et 23.
3. Appuyez sur la touche « Clock/Kitchen Timer » (Horloge/Minuterie de cuisine) et les minutes commencent à clignoter.
4. Tournez  pour régler les minutes ; la valeur d'entrée doit se situer entre 0 et 59.
5. Appuyez sur la touche « Clock/Kitchen Timer » (Horloge/Minuterie de cuisine) pour achever le réglage de la minuterie. Le symbole « : » clignote et la temporisation s'affiche à l'écran.



Si vous ne réglez pas l'horloge, elle ne fonctionne pas lors de son activation.



Lorsque vous appuyez sur « Stop/Clear » (Arrêter/Annuler) pendant le réglage de la durée, le four retourne automatiquement au mode précédent.

#### 4.2.2 Minuterie de cuisine (compteur)

Votre four est équipé d'un compteur automatique qui n'est pas lié aux fonctions du four et peut être utilisé séparément (il peut être réglé sur 95 minutes maximum.)

1. Appuyez une fois sur « Clock/Kitchen Timer » (Minuterie/Horloge de cuisine) et 00:00 s'affiche à l'écran LED.

## 4 Fonctionnement



2. Tournez  pour saisir la temporisation exacte.
3. Appuyez sur « Start/+30Sec./Confirm » (Démarrer/+ 30 Sec/Confirmer) pour confirmer le réglage.
4. Une fois le temps de cuisson atteint, le voyant de l'horloge disparaît. L'alarme sonore retentit 5 fois. Si l'horloge est réglée (système de 24 heures), l'heure actuelle s'affiche à l'écran.

Appuyez sur « Stop/Clear » (Arrêter/Annuler) pour arrêter la minuterie à tout moment.





Les fonctions de minuterie de cuisine sont différentes du système de 24 heures. La minuterie de cuisine est juste une minuterie.

### 4.2.3 Préparer au four à micro-ondes

1. Appuyez sur « Microwave » (Micro-ondes) et « P100 » s'affiche à l'écran LED.
2. Appuyez et maintenez enfoncé « Microwave » (Micro-ondes) ou tournez  pour sélectionner la puissance micro-ondes « P100 », « P80 », « P50 », « P30 », « P10 » qui s'affiche dans l'ordre.
3. Appuyez sur « Start/+30Sec./Confirm » (Démarrer/+ 30 Sec/Confirmer) pour confirmer et tournez  pour régler le temps de cuisson à une valeur comprise entre 0 : 05 et 95 : 00.
4. Appuyez à nouveau sur « Start/+30Sec./Confirm » (Démarrer/+ 30 Sec/Confirmer) pour démarrer la cuisson.



**Exemple :** Si vous souhaitez utiliser 80 % de la puissance micro-ondes pendant 20 minutes, vous pouvez utiliser le four en suivant les étapes ci-après.

5. Appuyez une fois sur « Microwave » (Micro-ondes) et « P100 » s'affiche à l'écran.
6. Appuyez une fois de plus sur « Microwave » (Micro-ondes) ou tournez  pour régler la puissance micro-ondes à 80 %.
7. Appuyez sur « Start/+30Sec./Confirm » (Démarrer/+ 30 Sec/Confirmer) pour confirmer et « P 80 » s'affiche à l'écran.
8. Tournez  pour régler le temps de cuisson jusqu'à ce que le four affiche « 20 : 00 ».
9. Appuyez sur « Start/+30Sec./Confirm » (Démarrer/+ 30 Sec/Confirmer) pour démarrer la cuisson.

Les étapes de réglage de l'heure en bouton codes sont les suivantes :

Réglage de la durée	Valeur incrémentale
0 à 1 minute	5 secondes
1 à 5 minutes	10 secondes
5 à 10 minutes	30 secondes
10 à 30 minutes	1 minute
30 à 95 minutes	5 minutes

## 4 Fonctionnement

### Tableau relatif à la puissance micro-ondes

Appuyez	Une fois	Deux fois	Trois fois	4 fois	5 fois
Puissance micro-ondes	100 %	80 %	50 %	30 %	10 %

### 4.3 Cuisson rapide

1. En état d'attente, appuyez sur la touche « Start/+30Sec./Confirm » (Démarrer/+ 30 Sec/Confirmer) pour préparer à un niveau de puissance de 100 % pendant 30 secondes. À chaque pression, le temps de cuisson augmente de 30 secondes. La durée maximale de cuisson est de 95 minutes.
2. Pendant la cuisson au micro-ondes ou le processus de dégivrage sur le temps, appuyez sur « Start/+30Sec./Confirm » (Démarrer/+ 30 Sec/Confirmer) pour augmenter le temps de cuisson.
3. En état d'attente, tournez «  » vers la gauche pour sélectionner directement le temps de cuisson. Une fois le temps sélectionné, appuyez sur « Start/+30Sec./Confirm » (Démarrer/+ 30 Sec/Confirmer) pour démarrer la cuisson. La puissance du micro-ondes est à 100 %.



En modes Menu automatique et Dégivrage selon le poids, vous pouvez augmenter le temps de cuisson en appuyant sur « Start/+30Sec./Confirm » (Démarrer/+ 30 Sec/Confirmer)

### 4.4 Dégivrage selon le poids

1. Appuyez une fois sur « Weight Defrost » (Dégivrage selon le poids) et « dEF1 » s'affiche à l'écran.
2. Tournez  pour sélectionner le poids des aliments de 100 à 2 000 g.
3. Appuyez sur « Start/+30Sec./Confirm » (Démarrer/+ 30 Sec/Confirmer) pour démarrer le dégivrage.

### 4.5 Dégivrage sur le temps

1. Appuyez une fois sur « Time Defrost » (Dégivrage sur le temps) et « dEF2 » s'affiche à l'écran.
2. Tournez  pour sélectionner le temps de dégivrage. La durée maximale est de 95 minutes.
3. Appuyez sur « Start/+30Sec./Confirm » (Démarrer/+ 30 Sec/Confirmer) pour démarrer le dégivrage. La puissance de dégivrage est P30 et ne peut être modifiée.

### 4.6 Menu Automatique



1. Tournez  dans le sens horaire pour sélectionner le menu souhaité. Les Menus de « A-1 » et « A-8 », notamment pizza, viande, légumes, pâtes alimentaires, pommes de terre, poisson, boisson et popcorn, s'affichent.

## 4 Fonctionnement

2. Appuyez sur « Start/+30Sec./Confirm » (Démarrer/+ 30 Sec/Confirmer) pour confirmer.
3. Tournez  pour sélectionner le poids par défaut selon le tableau du menu.
4. Appuyez sur « Start/+30Sec./Confirm » (Démarrer/+ 30 Sec/Confirmer) pour démarrer la cuisson.



**Exemple :** Si vous souhaitez utiliser le « Menu automatique » pour préparer 350 g de poisson :

1. Tournez  dans le sens horaire jusqu'à ce que « A-3 » s'affiche à l'écran.
2. Appuyez sur « Start/+30Sec./Confirm » (Démarrer/+ 30 Sec/Confirmer) pour confirmer.
3. Tournez  pour sélectionner le poids du poisson jusqu'à ce que « 350 » s'affiche à l'écran.
4. Appuyez sur « Start/+30Sec./Confirm » (Démarrer/+ 30 Sec/Confirmer) pour démarrer la cuisson.



## 4 Fonctionnement

### 4.6.1 Menu Cuisson automatique

Menu	Poids	Écran
A-1 Réchauffage automatique	200 g	200
	400 g	400
	600 g	600
A-2 Légumes	200 g	200
	300 g	300
	400 g	400
A-3 Poisson	250 g	250
	350 g	350
	450 g	450
A-4 Viande	250 g	250
	350 g	350
	450 g	450
A-5 Pâtes alimentaires	50 g (avec 450 ml d'eau froide)	50
	100 g (avec 800 ml d'eau froide)	100
A-6 Pommes de terre	200 g	200
	400 g	400
	600 g	600
A-7 Pizza	200 g	200
	400 g	400
A-8 Soupe	200 ml	200
	400 ml	400



### 4.7 Cuisson à étapes multiples

Vous pouvez régler deux étapes au maximum. Si l'une des étapes est le dégivrage, ce dernier doit être mis automatiquement à la première étape. L'alarme sonore retentit une fois après chaque étape et l'étape suivante commence.

Le menu automatique ne peut être défini comme l'une des étapes multiples.



Si vous souhaitez dégivrer les aliments pendant 5 minutes, puis cuisiner à une puissance micro-ondes de 80 % pendant 7 minutes, procédez comme suit :

1. Appuyez une fois sur « Time Defrost » (Dégivrage sur le temps) et « dEF2 » s'affiche à l'écran.
2. Tournez  pour régler la durée de dégivrage sur 5 minutes.
3. Appuyez une fois sur « Microwave » (Micro-ondes).
4. Tournez «  » pour sélectionner 80 % de puissance micro-ondes jusqu'à ce que « P80 » s'affiche ;
5. Appuyez sur « Start/+30Sec./Confirm » (Démarrer/+ 30 Sec/Confirmer) pour confirmer.
6. Tournez  pour régler le temps de cuisson sur 7 minutes.
7. Appuyez sur « Start/+30Sec./Confirm » (Démarrer/+ 30 Sec/Confirmer) pour démarrer la cuisson.

### 4.8 Fonctions diverses

1. En états d'attente, appuyez sur « Microwave » (Micro-ondes) et la puissance actuelle s'affiche pendant 3 secondes.

2. En mode Cuisson, appuyez sur « Clock/Kitchen Timer » (Minuterie/Horloge de cuisine) pour vérifier le temps actuel. Il s'affiche pendant 3 secondes.

### 4.9 Sécurité enfants

1. **Verrouillage :** En état d'attente, appuyez sur « Stop/Clear » (Arrêter/Annuler) pendant 3 secondes, l'appareil émet un long « bip » indiquant le passage au mode Sécurité enfants.
2. **Déverrouillage :** En mode Verrouillage, appuyez sur « Stop/Clear » (Arrêter/Annuler) pendant 3 secondes, l'appareil émet un long « bip » indiquant le déverrouillage du mode Sécurité enfants.

### 4.10 Spécifications

1. L'alarme sonore retentit une fois lorsque vous tournez le bouton dès le démarrage ;
2. Appuyez sur « Start/+30Sec./Confirm » (Démarrer/+ 30 Sec/Confirmer) pour continuer la cuisson si la porte s'ouvre pendant la cuisson ;
3. Une fois le programme de cuisson défini, appuyez sur « Start/+30Sec./Confirm » (Démarrer/+ 30 Sec/Confirmer) pendant 1 minute. L'heure actuelle s'affiche. Les réglages sont annulés.
4. L'alarme sonore retentit une fois lorsque vous maintenez le bouton correspondant enfoncé ; sinon, aucune réponse.
5. L'alarme sonore retentit cinq fois pour vous rappeler la fin de la cuisson.

## 5 Nettoyage et entretien

### 5.1 Nettoyage



**AVERTISSEMENT:** N'utilisez jamais d'essence, de solvants ou de nettoyants abrasifs, d'objets métalliques ou de brosses dures pour nettoyer l'appareil.



**AVERTISSEMENT:** Ne trempez jamais l'appareil ou son cordon d'alimentation dans de l'eau ou dans tout autre liquide.

1. Éteignez l'appareil et débranchez le câble d'alimentation de la prise murale.
2. Patientez jusqu'au refroidissement complet de l'appareil.
3. Maintenez l'intérieur du four propre. Essayez à l'aide d'un tissu humide en cas d'éclaboussures d'aliments ou d'écoulements de liquides sur les parois du four. Utilisez un détergent doux lorsque le four est très sale. Évitez d'utiliser des pulvérisateurs et autres agents nettoyants agressifs, car ils peuvent causer des taches, des marques, et l'opacité de la surface de la porte.
4. Nettoyez les surfaces externes du four à l'aide d'un tissu humide. Évitez toute pénétration d'eau à partir des orifices d'aération, pour prévenir tout dommage des pièces fonctionnelles du four.
5. Essayez fréquemment les deux côtés de la porte et de la vitre, les joints de porte et les pièces à proximité des joints à l'aide d'un tissu humide, de sorte à nettoyer les taches de débordement et d'éclaboussures. Évitez d'utiliser des agents nettoyants abrasifs.
6. Évitez de mouiller le bandeau de commande. Nettoyez avec un chiffon humide et doux. Laissez la porte du four ouverte, pour éviter toute mise en marche inattendue lors du nettoyage du panneau de commande.
7. En cas d'accumulation de vapeur à l'intérieur ou autour de la porte du four, nettoyez à l'aide d'un tissu doux. Cela se produit lorsque le four à micro-ondes fonctionne dans des conditions d'extrême humidité. C'est normal.
8. Dans certains cas, vous devrez retirer le plateau en verre pour le nettoyer. Lavez le plateau dans de l'eau savonneuse tiède ou au lave-vaisselle.
9. Nettoyez régulièrement le support à roulettes du plateau tournant et le bas du four pour éviter des bruits excessifs. Il suffit de nettoyer la surface inférieure du four à l'aide d'un détergent doux. Lavez l'entraîneur du plateau tournant dans de l'eau savonneuse tiède ou au lave-vaisselle. Lorsque vous retirez, assurez-vous de le replacer correctement.
10. Afin d'éliminer les mauvaises odeurs dans votre four, placez-y un verre d'eau, du jus et des zestes d'un citron dans un bol profond utilisable dans un micro-ondes et faites fonctionner le four pendant 5 minutes au mode Micro-ondes. Nettoyez soigneusement et séchez ensuite en vous servant d'un chiffon doux.
11. Veuillez contacter le service agréé lorsque vous devez remplacer l'ampoule du four.
12. Nettoyez régulièrement le four et retirez tous les dépôts d'aliments. Dans le cas contraire, des défections de la surface pourraient survenir, affectant la durée de vie de l'appareil et vous exposant à des risques.
13. Évitez de mettre l'appareil au rebut avec les ordures ménagères ; éliminez les fours usagés dans les centres pour déchets spéciaux, qui sont mis à disposition par les communes.

## 6 Dépannage

<b>Problème</b>	<b>Raison éventuelle</b>	<b>Solution</b>
Le four ne démarre pas.	1) Le cordon d'alimentation n'est pas correctement enfiché.	Débranchez. Branchez ensuite après 10 secondes.
	2) Fusible grillé ou disjoncteur activé.	Remplacez le fusible ou le disjoncteur (réparé par un professionnel de notre entreprise).
	3) Problème avec la sortie.	Testez la sortie avec d'autres appareils électriques.
Le four ne chauffe pas.	4) La porte n'est pas correctement fermée.	Fermez correctement la porte.
Le plateau tournant en verre fait du bruit lorsque le four est en marche	5) Le plateau tournant et le bas du four sont sales.	Reportez-vous à la section « Nettoyage et Entretien » pour le nettoyage des pièces sales.
Le four affiche l'erreur E-3 et ne fonctionne pas.	6) La porte du four ne s'ouvre pas (en raison d'une obstruction devant la porte, d'une baisse de tension, etc.)	Débranchez. Branchez ensuite après 10 secondes.







