

JVC



MONITEUR AVEC RÉCEPTEUR DVD

KW-NSX700/KW-NSX600

FRANÇAIS

MirrorLink™  MHL™

Made for



iPod



iPhone

Radio Data System



Bluetooth®



Pour annuler la démonstration des affichages, référez-vous à la page 5.

MODE D'EMPLOI

JVCKENWOOD Corporation

LVT2398-001A

[E]

Merci pour avoir acheté un produit JVC.

Veuillez lire attentivement toutes les instructions avant d'utiliser l'appareil afin de bien comprendre son fonctionnement et d'obtenir les meilleures performances possibles.

AVERTISSEMENTS: (Pour éviter tout accident et tout dommage)

- N'INSTALLEZ aucun appareil ni aucun câble dans un endroit où:
 - il peut gêner l'utilisation du volant ou du levier de vitesse.
 - il peut gêner le fonctionnement de dispositifs de sécurité tels que les coussins de sécurité.
 - où il peut gêner la visibilité.
- NE manipulez pas l'appareil quand vous conduisez. Si vous devez commander l'appareil pendant que vous conduisez, assurez-vous de bien regarder autour de vous.
- Le conducteur ne doit pas regarder le moniteur lorsqu'il conduit.
- Le conducteur ne doit pas utiliser un casque d'écoute quand il est au volant.
- Uniquement pour le KW-NSX700: Une pression sonore excessive des écouteurs ou du casque d'écoute peut endommager votre ouïe si vous utilisez les écouteurs ou le casque d'écoute lors de la lecture de la source arrière.

Marquage des produits utilisant un laser



L'étiquette est fixée au châssis/boîtier et informe que l'appareil utilise des rayons laser qui ont été classifiés comme Classe 1. Cela signifie que l'appareil utilise des rayons laser qui sont d'une classe plus faible. Il n'y a pas de danger de radiation accidentelle hors de l'appareil.

Information sur l'élimination des anciens équipements électriques et électroniques et piles électriques (applicable dans les pays de l'Union Européenne qui ont adopté des systèmes de collecte sélective)



Les produits et piles électriques sur lesquels le pictogramme (poubelle barrée) est apposé ne peuvent pas être éliminés comme ordures ménagères.



Les anciens équipements électriques et électroniques et piles électriques doivent être recyclés sur des sites capables de traiter ces produits et leurs déchets. Contactez vos autorités locales pour connaître le site de recyclage le plus proche.

Pb

Un recyclage adapté et l'élimination des déchets aideront à conserver les ressources et à nous préserver des leurs effets nocifs sur notre santé et sur l'environnement.

Avis: La marque "Pb" en dessous du symbole des piles indique que cette pile contient du plomb.



Déclaration de conformité se rapportant à la directive EMC 2004/108/EC

Fabricant:

JVC KENWOOD Corporation
3-12 Moriya-cho, Kanagawa-ku, Yokohama-shi,
Kanagawa, 221-0022, Japan

Représentants EU:

JVC Technical Services Europe GmbH
Postfach 10 05 04
61145 Friedberg
Allemagne

Précautions concernant le moniteur:

- Le moniteur intégré à l'autoradio est un produit de grande précision, mais qui peut posséder des pixels défectueux. C'est inévitable et ce n'est pas considéré comme un mauvais fonctionnement.
- N'exposez pas le moniteur à la lumière directe du soleil.
- N'utilisez pas le panneau tactile avec un stylo bille ou un objet similaire pointu similaire. Touchez les touches sur le panneau tactile directement avec un doigt (si vous portez des gants, retirez-les).
- Quand la température est très basse ou très élevée...
 - Un changement chimique se produit à l'intérieur, causant un mauvais fonctionnement.
 - Les images peuvent ne pas apparaître clairement ou se déplacer doucement. Les images peuvent ne pas être synchronisées avec le son ou la qualité de l'image peut être réduite dans de tels environnements.

Pour sécurité...

- N'augmentez pas le volume trop haut, car cela rendrait la conduite dangereuse en bloquant les sons de l'extérieur et pourrait créer une perte d'audition.
- Arrêtez la voiture avant de réaliser toute opération compliquée.

Température à l'intérieur de la voiture...

Si votre voiture est restée garée pendant longtemps dans un climat chaud ou froid, attendez que la température à l'intérieur de la voiture redevienne normale avant d'utiliser l'appareil.

Pour des raisons de sécurité, une carte d'identification numérotée est fournie avec cet appareil, et le même numéro d'identification est imprimé sur le châssis de l'appareil. Conserver cette carte dans un endroit sûr, elle pourra aider les autorités pour identifier votre appareil en cas de vol.

Comment lire ce manuel:

- Les illustrations du KW-NSX600 sont utilisées principalement pour les explications.
- < > indique les divers écrans/menus/opérations/réglages qui apparaissent sur le panneau tactile.
- [] indique les touches sur le panneau tactile.
- **Langue des indications:** Les indications en anglais sont utilisées dans un but explicatif. Vous pouvez choisir la langue des indications à partir du menu <Settings>. (☞ page 48)

Comment réinitialiser votre appareil

KW-NSX700

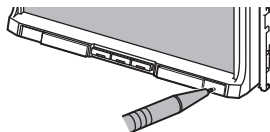

KW-NSX600

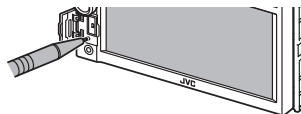

- Vos ajustements pré-réglés sont aussi effacés (sauf le périphérique Bluetooth enregistré).

Comment forcer l'éjection d'un disque

Appuyez sur FNC et ▲ sur le panneau du moniteur en même temps.

KW-NSX700

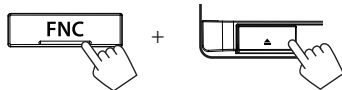

KW-NSX600

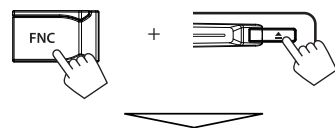

- Faites attention de ne pas faire tomber le disque quand il est éjecté.
- Si cela ne fonctionne pas, essayez de réinitialiser l'appareil. (☞ ci-dessus)

Table des matières

Comment réinitialiser votre appareil	3
Comment forcer l'éjection d'un disque	3

INTRODUCTIONS

Réglages initiaux	5
Réglage de l'horloge	6
Noms des composants et fonctions	7
Opérations communes	9
Mise sous tension de l'appareil	9
Mise hors tension de l'appareil	9
Réglage du volume	9
Mise hors service de l'écran	9
Mise en/hors service la source AV	10
Opérations du panneau du moniteur — Open/Tilt (Uniquement pour KW-NSX700)	10
Fonctionnement tactile	10
Commutation d'écrans	11

OPÉRATIONS DE LA SOURCE AV

Sélection de la source de lecture	12
Écoute de la radio	13
Opérations des disques	18
Lecture d'un disque	18
Types de disques reproductibles	19
Opérations de lecture	20
Réglages pour la lecture de disque	24
Opérations USB	25
Lecture d'un périphérique USB	25
Écoute du périphérique iPod/iPhone	27
Préparation	27
Réglage du mode Contrôle iPod	28
Opérations de lecture de l'iPod/iPhone pour le mode <Head>	29
Utilisation d'une App d'un iPod touch/iPhone	31
Utilisation d'autres appareils extérieurs	33
Front AUX (Uniquement pour le KW-NSX600)	33
AV-IN	33
Utilisation d'un smartphone	34

Opération de la source arrière (Uniquement pour le KW-NSX700)	37
Ajustements sonores	38
Utilisation de l'égalisation du son	38
Ajustement de la fréquence de transition	39
Changement de la disposition de l'affichage	40
Réglage pour la lecture vidéo	42
Ajustement de l'image	42
Sélection du format de l'image	44
Agrandissement de l'image	44
Utilisation d'une caméra de recul	45
Éléments du menu de réglage	46
Mémorisation/rappel des réglages	49
Mise à jour du système	50
Réglage de la position tactile	50

OPÉRATIONS BLUETOOTH

Opérations Bluetooth	51
Connexion de périphériques Bluetooth	52
Réglage du Bluetooth	54
Utilisation d'un téléphone portable Bluetooth	55
Réglages pour l'utilisation des téléphones portables Bluetooth	59
Utilisation d'un lecteur audio Bluetooth	60

RÉFÉRENCES

Entretien	61
Pour en savoir plus à propos de cet autoradio	62
Dépannage	65
Connexion/Installation	69
Avant d'installer l'appareil	69
Connexion	72
Installation/Retrait de l'appareil	75
Spécifications	76

INTRODUCTIONS

Réglages initiaux

Quand vous mettez l'appareil sous tension pour la première fois ou réinitialisez-le, l'écran des réglages initiaux apparaît.

- Vous pouvez aussi changer les réglages sur l'écran <Settings>. (☞ page 46)

1



2 Terminez la procédure.



L'écran <HOME> est affiché.

- [AV Off] est choisi initialement. Choisissez la source de lecture. (☞ page 12)

Language	Choisissez la langue des textes utilisés pour les informations sur l'écran. (☞ page 48) <ul style="list-style-type: none">• Réglez <GUI Language> pour afficher les touches de commande et les éléments de menu dans la langue choisie ([Local]: sélectionné initialement) ou Anglais ([English]).
AV Input	Choisissez un appareil extérieur à lire. (☞ page 47)
Camera Input	Choisissez [On] quand une caméra de recul est connectée. (☞ page 48)
Display Design	Choisissez le fond de l'écran et les couleurs du texte, des touches du panneau tactile et des touches du panneau du moniteur. (☞ page 40)
Demonstration	Mettez en ou hors service la démonstration des affichages. (☞ page 47)

Réglage de l'horloge

1 Affichez l'écran <HOME>.

Sur le panneau du moniteur:

KW-NSX700

KW-NSX600

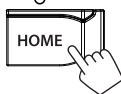

OU

Sur l'écran de commande de la source:



2 Affichez l'écran <Settings>.



3 Affichez l'écran <Time Set>.



4 Réglez l'heure de l'horloge.

Pour synchroniser l'heure de l'horloge avec le système Radio Data System



Pour régler l'horloge manuellement

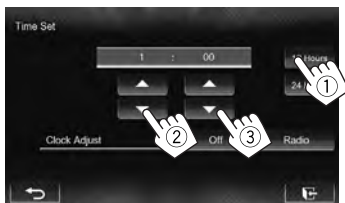

- 1 Choisissez le format d'affichage de l'heure
- 2 Ajustez les heures
- 3 Ajustez les minutes

5 Terminez la procédure.



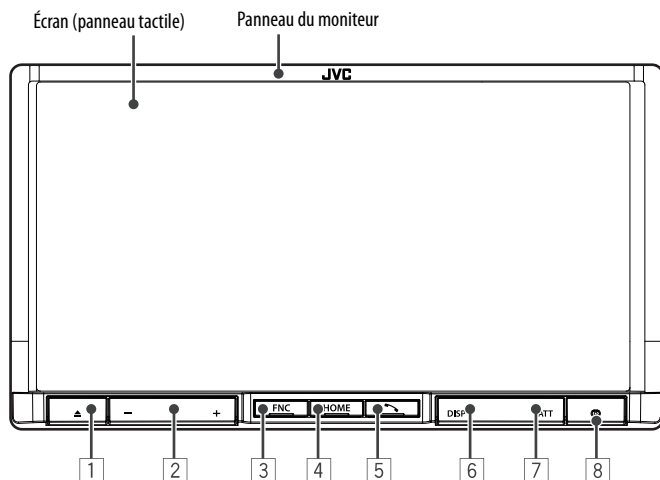

Noms des composants et fonctions

KW-NSX700

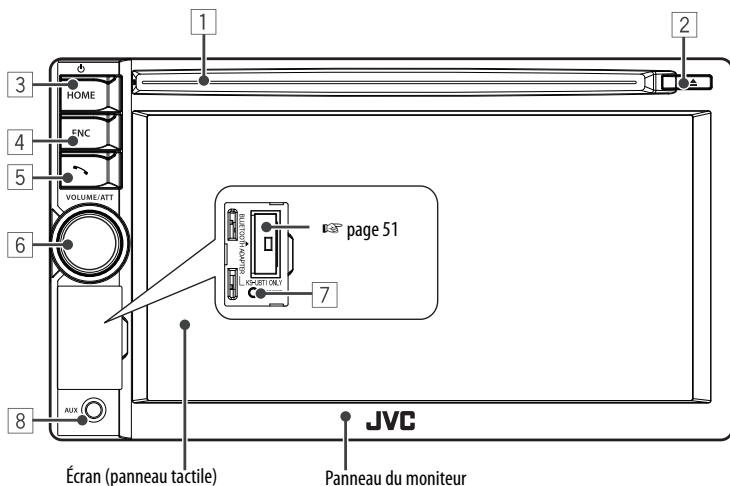

- 1 Touche ▲ (éjection)
Affiche l'écran **<Open/Tilt>** (☞ page 10)
- 2 Touche VOLUME – /+
Ajuste le volume audio. (☞ page 9)
- 3 Touche FNC
 - Affiche l'écran de commande de la source. (☞ page 11)
 - Affiche l'écran de réglage de l'image quand "Smartphone" est choisi comme source. (☞ page 43)
- 4 Touche HOME/🏠
 - Affiche l'écran **<HOME>**. (Appuyer) (☞ page 11)
 - Met l'appareil hors tension. (Maintenir pressée) (☞ page 9)
 - Mise sous tension de l'appareil. (Appuyer) (☞ page 9)
- 5 Touche 📞
 - Affiche l'écran de commande du téléphone. (Appuyer) (☞ page 56)
 - Mets en service la composition vocale. (Maintenir pressée) (☞ page 56)
- 6 Touche DISP/DISP OFF
 - Commute entre la source actuelle et les Apps ou entre la source actuelle et le smartphone. (Appuyer)
 - Mise hors service de l'écran. (Maintenir pressée) (☞ page 9)
 - Mise en service de l'écran. (Maintenir pressée) (☞ page 9)
- 7 Touche de ATT
Atténue le son. (☞ page 9)
- 8 Touche de réinitialisation
Réinitialise l'appareil. (☞ page 3)



- 1 Fente d'insertion
- 2 Touche ▲ (éjection)
Éjecte le disque.
- 3 Touche HOME/⏪
 - Affiche l'écran <HOME>. (Appuyer) (☞ page 11)
 - Mise hors tension de l'appareil. (Maintenir pressée) (☞ page 9)
 - Mise sous tension de l'appareil. (Appuyer) (☞ page 9)
- 4 Touche FNC
 - Affiche l'écran de commande de la source. (☞ page 11)
 - Affiche l'écran de réglage de l'image quand "Smartphone" est choisi comme source. (☞ page 43)
- 5 Touche 
 - Affiche l'écran de commande du téléphone. (Appuyer) (☞ page 56)
 - Mets en service la composition vocale. (Maintenir pressée) (☞ page 56)
- 6 Bouton VOLUME/ATT (☞ page 9)
 - Atténue le son. (Appuyer)
 - Ajuste le volume audio. (Tourner)
- 7 Bouton de réinitialisation
Réinitialise l'appareil. (☞ page 3)
- 8 Prise d'entrée AUX

Précautions sur le réglage du volume:

Les appareils numériques produisent très peu de bruit par rapport aux autres sources. Réduisez le volume avant de reproduire ces sources numériques afin d'éviter d'endommager les enceintes par la soudaine augmentation du niveau de sortie.

Vous pouvez changer la couleur des touches du panneau du moniteur. (☞ page 40)

Opérations communes

Mise sous tension de l'appareil ■

KW-NSX700



KW-NSX600



Mise hors tension de l'appareil ■

KW-NSX700

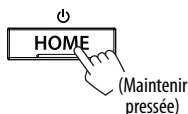

KW-NSX600

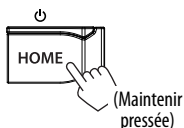

Réglage du volume ■

Pour ajuster le volume (00 à 50)

KW-NSX700



Moins fort
(Maintenez la touche
enfoncée pour
diminuer de façon
continue)

Plus fort
(Maintenez la touche
enfoncée pour
augmenter de façon
continue)

KW-NSX600

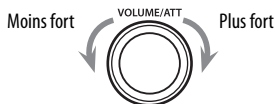

- Sur l'écran de commande de la source, vous pouvez ajuster le volume en déplaçant votre doigt sur le panneau tactile de la façon illustrée. (Non disponible en fonction de la source AV.)

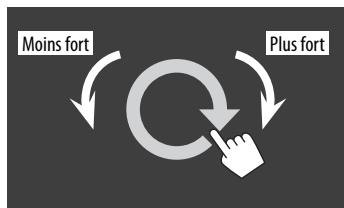

Pour atténuer le son.

KW-NSX700

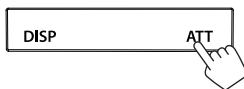

KW-NSX600



L'indicateur ATT s'allume.

Pour annuler l'atténuation, appuyez de nouveau sur la même touche.

Mise hors service de l'écran ■



- Uniquement pour le KW-NSX700: Vous pouvez aussi mettre l'écran hors service en maintenant pressée DISP sur le panneau du moniteur.

Pour mettre en service l'écran

KW-NSX700



KW-NSX600



L'écran <HOME> apparaît.

- Vous pouvez aussi mettre l'écran en service en touchant en le touchant.
- Uniquement pour le KW-NSX700: Vous pouvez aussi mettre l'écran en service en maintenant pressée DISP sur le panneau du moniteur.

Mise en/hors service la source AV ■ Fonctionnement tactile

Vous pouvez mettre en service la fonction AV en choisissant la source sur l'écran <HOME>.



Pour mettre la source AV hors service



FRANÇAIS

La source AV est mise hors service.

Opérations du panneau du moniteur — Open/Tilt (Uniquement pour KW-NSX700)

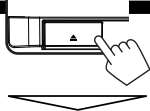

Open	Ouvre le panneau du moniteur.
Eject	Éjecte le disque.
Close	Ferme le panneau du moniteur. • Ne mettez pas vos doigts derrière le panneau du moniteur.
Tilt +	Incline le panneau du moniteur.
Tilt -	

(A) Affiche le menu de commande vidéo pendant la lecture d'une séquence vidéo.

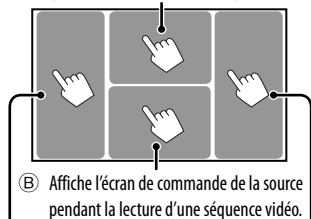

(B) Affiche l'écran de commande de la source pendant la lecture d'une séquence vidéo.

Retourne au chapitre/
page précédente.*

Retourne au chapitre/
page suivante.*

(A) Menu de commande vidéo



(B) Écran de commande de source pour lecture vidéo



- Les touches de commande disparaissent si vous touchez l'écran ou quand aucune opération n'est réalisée pendant environ 10 secondes.

* Non disponible pour le signal vidéo venant de l'appareil extérieur.
Faire glisser votre doigt vers la gauche ou vers la droite fonctionne de la même façon que toucher.

Commutation d'écrans

Écran de commande de la source



- Appuyer sur HOME sur le panneau du moniteur permet aussi d'afficher l'écran <HOME>.

Touches de commande communes

	*1 Affiche l'écran du smartphone connecté. (☞ page 36)
	*2 Affiche l'écran de l'App à partir de l'iPod touch/iPhone connecté. (☞ page 31)
	*3 Affiche l'écran de commande du téléphone. (☞ page 56)
	Affiche l'écran d'ajustement du son. (☞ page 38)
TP	Met en/hors service le mode d'attente de réception TA. (☞ page 16)

Écran <HOME>

Affiche l'écran de commande/réglages de la source et change la source d'image.



Choisissez un élément à afficher sur l'écran.

AV	Affiche l'écran de commande de la source. (☞ ci-dessus)
Camera	Affiche l'image de la caméra de recul. (☞ page 45)
Smartphone *1	Affiche l'écran du smartphone connecté. (☞ page 36)
Apps *2	Affiche l'écran de l'App à partir de l'iPod touch/iPhone connecté. (☞ page 31)
Off	Met l'écran hors service. (☞ page 9)

Écran <Settings>

Change les réglages détaillés. (☞ page 46)

Change la page



- *1 Apparaît quand <Input> dans <Display Input> est réglé sur <Smartphone>. (☞ page 35)
- *2 Apparaît quand <Input> dans <Display Input> est réglé sur <iPhone>. (☞ page 31)
- *3 L'icône varie en fonction de l'état de la connexion du périphérique Bluetooth (☞ page 51).

- Appuyez sur [↩] pour retourner à l'écran précédent.
- Appuyez sur [⏪] pour afficher l'écran de commande de la source actuelle.

OPÉRATIONS DE LA SOURCE AV

Sélection de la source de lecture

KW-NSX700



☞ page 37

KW-NSX600



TUNER (☞ page 13)	Commute sur la réception radio.
DISC (☞ page 18)	Reproduit un disque.
Smartphone (☞ page 34)	Affiche l'écran de votre smartphone sur le panneau tactile.
USB (☞ page 25)	Reproduit les fichiers sur un périphérique USB.
iPod (☞ page 27)	Reproduit les fichiers sur un iPod/iPhone
Bluetooth (☞ page 60)	Lit un lecteur audio Bluetooth.
AV-IN *1 (☞ page 33)	Commute sur un appareil extérieur connecté aux prises LINE IN/VIDEO IN à l'arrière du panneau.
Apps *2 (☞ page 31)	Commute sur l'écran de l'App à partir de l'iPod touch/iPhone connecté.
Front AUX *3 (☞ page 33)	Commute sur un appareil extérieur connecté à la prise d'entrée AUX sur le panneau du moniteur.
AV Off (☞ page 10)	Met hors service la source AV.

*1 Apparaît uniquement quand <AV Input> est réglé sur [AV-IN]. (☞ page 47)

*2 Apparaît uniquement quand <AV Input> est réglé sur [iPod]. (☞ page 47)

*3 Uniquement pour le KW-NSX600.

Écoute de la radio



• L'indicateur ST s'allume lors de la réception d'une émission FM stéréo avec un signal suffisamment fort.

- | | |
|--|--|
| <p>[P1] – [P6]</p> <ul style="list-style-type: none"> Choisit une station mémorisée. (Appuyer) Mémoire la station actuelle. (Maintenir pressée) <p>[TP]*</p> <p>Met en/hors service le mode d'attente de réception TA. (☞ page 16)</p> <p>[▶]</p> <p>Affiche/cache l'information de la station actuelle (☞ ci-dessous).</p> <p>[PTY 🔍]*</p> <p>Entrez en mode de recherche de PTY. (☞ page 15)</p> | <p>[BAND]</p> <p>Choisit la bande.
FM1 → FM2 → FM3 → MW</p> <p>[◀▶]</p> <p>Recherche une station.</p> <ul style="list-style-type: none"> Recherche automatique (Appuyer) Recherche manuelle (Maintenir pressée) <p>[<] [>]</p> <p>Choisit une station mémorisée.</p> <p>[Mode]*</p> <p>Change les réglages pour la réception du tuner. (☞ pages 14 – 17)</p> <p>[HOME]</p> <p>Affiche l'écran <HOME>.</p> |
|--|--|

* Apparaît uniquement quand FM est choisi comme source.

Affichage de l'information de la station actuelle



Cache le texte Texte d'informations (uniquement pour Radio Text Plus)

Fait défiler le texte d'information

Quand une émission FM stéréo est difficile à recevoir...

Mettez en service le mode monaural pour obtenir une meilleure réception.

1



2



On	Met en service le mode monophonique pour améliorer la réception FM, mais l'effet stéréo est perdu. L'indicateur MO s'allume.
-----------	--

Off	Rétablit l'effet stéréo.
------------	--------------------------

Pour accorder uniquement les stations FM possédant un signal puissant—LO/DX (Local/grande distance)

1



2



Local	Choisissez ce réglage pour accorder uniquement les stations dont le signal est suffisamment fort. L'indicateur LO s'allume.
--------------	---

DX	Mettez la fonction hors service. L'indicateur DX s'allume.
-----------	--

Quand des interférences avec la réception FM se produisent...

1



2



Auto	Augmente la sélectivité du tuner pour réduire les interférences entre les stations adjacentes. (L'effet stéréo peut être perdu.)
-------------	--

Wide	Il y a des interférences des stations adjacentes, mais la qualité du son n'est pas dégradée et l'effet stéréo est conservé.
-------------	---

■ Mémorisation des stations

Vous pouvez pré-régler six stations pour chaque bande.

Préréglage automatique—SSM (Storing-station Sequential Memory) (Pour FM uniquement)

1



2



Les stations locales avec les signaux les plus forts sont recherchées et mémorisées automatiquement.

Préréglage manuel

1 **Accordez la station que vous souhaitez pré-régler.** (voir page 13)

2 **Choisissez un numéro de pré-réglage.**



La station choisie à l'étape 1 est mémorisée.

■ Sélection d'une station stationnée



Change aussi les stations pré-régées

Les fonctionnalités suivantes sont accessibles uniquement pour les stations FM Radio Data System.

■ Recherche d'un programme FM Radio Data System—Recherche PTY

Vous pouvez rechercher vos programmes préférés en choisissant le code PTY correspondant à vos programmes préférés.

1



2 **Choisissez un code PTY.**



Change la page

La recherche PTY démarre.

S'il y a une station diffusant un programme du code PTY que vous avez choisi, la station est accordée.

Mise en/hors service l'attente de réception TA/News

Attente de réception TA

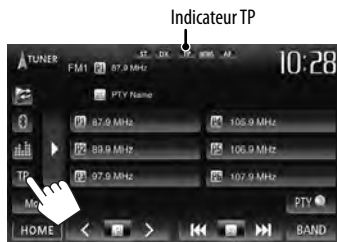

Indicateur TP	Attente de réception TA
S'allume	L'appareil commute temporairement sur l'annonce d'informations routières (TA), si elle est disponible.
Clignote	Pas encore en service. Accordez une autre station diffusant des signaux Radio Data System.
S'éteint	Hors service.

- L'ajustement du volume pour les annonces d'informations routières est mémorisé automatiquement. La prochaine fois que l'appareil commute sur des annonces d'informations routières, le volume est réglé sur le niveau précédent.

Attente de réception d'informations

1



2

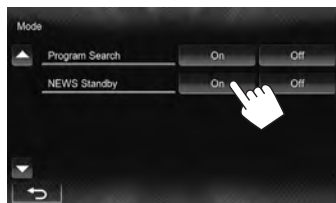

Indicateur NEWS	Attente de réception d'informations
S'allume	L'appareil commute temporairement sur le programme d'information s'il est disponible.
Clignote	Pas encore en service. Accordez une autre station diffusant des signaux Radio Data System.
S'éteint	Hors service.

- L'ajustement du volume pendant la réception d'informations est mémorisé automatiquement. La prochaine fois que l'appareil commute sur des informations, le volume est réglé sur le niveau précédent.

■ Poursuite du même programme —Poursuite de réception en réseau

Lorsque vous conduisez dans une région où la réception FM n'est pas suffisamment forte, cet appareil accorde automatiquement une autre station FM Radio Data System du même réseau, susceptible de diffuser le même programme avec un signal plus fort.

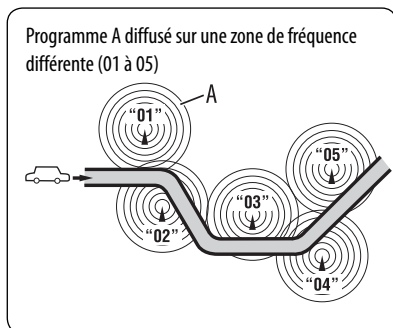

À l'expédition de l'usine, la poursuite de réception en réseau est en service.

Pour changer le réglage de la poursuite de réception en réseau



AF	Commute sur une autre station. Le programme peut différer du programme actuellement reçu (l'indicateur AF s'allume).
AF Reg.	Commute sur une autre station diffusant le même programme (l'indicateur AF s'allume).
Off	Annulation.

■ Sélection automatique des stations—Recherche de programme

Normalement quand vous choisissez une station préreglée, la station préreglée est accordée. Si les signaux des stations préreglées FM Radio Data System ne permettent pas une bonne réception, cet appareil utilise les données AF et accorde une autre station diffusant le même programme que la station préreglée originale.

Pour mettre en service la recherche de programme

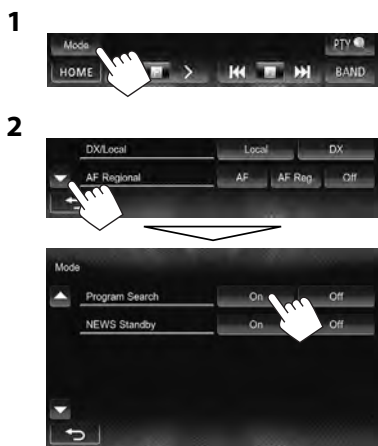

- Il faut un certain temps à cet appareil pour accorder une autre station en utilisant la recherche de programme.

Pour mettre hors service la fonction, choisissez **<Off>**.

Opérations des disques

Lecture d'un disque

- Si le disque ne possède pas de menu de disque, toutes ses plages sont reproduites répétitivement jusqu'à ce que vous changiez la source ou éjectiez le disque.

■ Insertion d'un disque

KW-NSX700

Pour ouvrir le panneau, page 10.

Face portant
l'étiquette

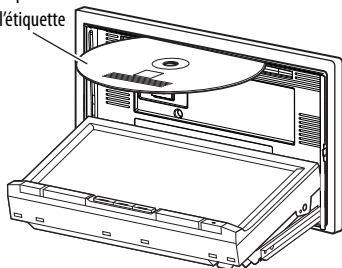

KW-NSX600

Face portant
l'étiquette

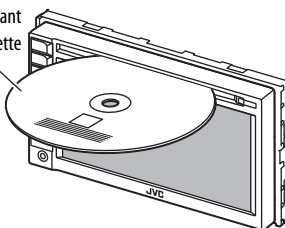

La source change sur "DISC" et la lecture démarre.

- L'indicateur DISC IN () s'allume quand un disque est inséré.

- Si "" apparaît sur l'écran, c'est que l'appareil ne peut pas accepter la commande effectuée.
 - Dans certains cas, la commande peut être refusée sans que "" apparaisse.
- Lors de la lecture d'un disque codé multicanal, les signaux multicanal sont sous mixés en stéréo.

■ Éjection d'un disque

KW-NSX700

Appuyez sur [Eject] sur l'écran <Open/Tilt> (page 10)

KW-NSX600

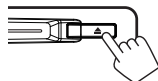

- Vous pouvez éjecter un disque lors de la lecture d'une autre source AV.
- Si le disque éjecté n'est pas retiré avant 15 secondes, il est réinséré automatiquement dans la fente d'insertion pour le protéger de la poussière.
- Si le disque ne peut pas être éjecté, page 3.

Pour retirer un disque, tirez-le horizontalement.

■ Interdiction de l'éjection du disque

Appuyez sur FNC et sur le panneau du moniteur en même temps.

KW-NSX700

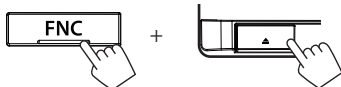

KW-NSX600

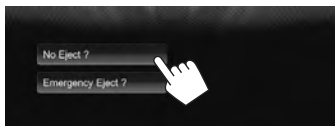
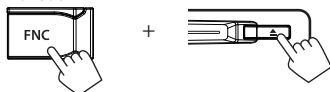

Pour annuler l'interdiction, répétez la même procédure pour choisir [Eject OK?].

Types de disques reproductibles

Type de disque	Format d'enregistrement, type de fichier, etc.	Compatible
DVD • Le son DTS ne peut pas être reproduit ni sorti par cet appareil.	DVD-Vidéo* ¹ Code de région: 2 	✓OK
	DVD-Audio/DVD-ROM	✗NO
DVD enregistrable/ réinscriptible (DVD-R/-RW*², +R/+RW*³) • DVD vidéo: UDF bridge • DVD-VR • DivX/MPEG1/MPEG2/JPEG/MP3/WMA/WAV: ISO 9660 Niveau 1, Niveau 2, Romeo et Joliet	DVD Vidéo	✓OK
	DVD-VR* ⁴	
	DivX/MPEG1/MPEG2	
	JPEG	
	MP3/WMA/WAV	✗NO
	MPEG4/AAC/DVD+VR/DVD-RAM	
Dual Disc	Côté DVD	✓OK
	Face non DVD	✗NO
CD/VCD	CD Audio/CD Text (CD-DA)	✓OK
	VCD (CD Vidéo)	
	DTS-CD/SVCD (Super Video CD)/CD-ROM/CD-I (CD-I Ready)	✗NO
CD enregistrable/ réinscriptible (CD-R/-RW) • ISO 9660 Niveau 1, Niveau 2, Romeo et Joliet	CD-DA	✓OK
	VCD (CD Vidéo)	
	DivX/MPEG1/MPEG2	
	JPEG	
	MP3/WMA/WAV	✗NO
	MPEG4/AAC	

*¹ Si vous insérez un disque DVD Vidéo d'un code de région incorrect "Region Code Error" apparaît sur le moniteur.

*² Un DVD-R enregistré en format MultiBorder est également compatible (à l'exception des disques double-couche). Les disques DVD-RW à double couche ne peuvent pas être reproduits.

*³ Il est possible de reproduire des disques +R/+RW (format vidéo uniquement) finalisés. "DVD" est choisi pour le type du disque quand un disque +R/+RW est mis en place. Les disques +RW à double couche ne peuvent pas être reproduits.

*⁴ Cet appareil ne peut pas reproduire les contenus protégés par CPRM (Content Protection for Recordable Media).

Précautions pour la lecture de disques à double face

La face non DVD d'un disque à "DualDisc" n'est pas compatible avec le standard "Compact Disc Digital Audio". Par conséquent, l'utilisation de la face non DVD d'un disque à double face sur cet appareil n'est pas recommandée.

Opérations de lecture

- Quand les touches de commande ne sont pas affichées sur l'écran, appuyez sur FNC sur le panneau du moniteur ou touchez la zone montrée sur l'illustration. Pour cacher les touches de commande, appuyez sur FNC sur le panneau du moniteur.

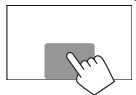

Pour DVD/DVD-VR/VCD/DivX/MPEG1/MPEG2/JPEG

Format vidéo/
mode de lecture
vidéo—VIDEO/VR-
PRG (programme)/
VR-PLAY (liste
de lecture)/DivX/
MPEG/PBC

Type de support

Format audio

Mode de lecture
(☰ page 23)

Durée de lecture

Indicateur DISC IN

État de lecture (▶): lecture /
⏸: pause / ■: arrêt

- DVD vidéo: No. de titre/No. de chapitre
- DVD-VR: No. de programme (ou No. de liste de lecture)/No. de chapitre*1
- DivX/MPEG1/MPEG2: No. de dossier/No. de page
- JPEG: No. de dossier/No. de fichier

■*2

Arrête la lecture.

[◀◀] [▶▶]*5

• Choisit un chapitre/plage. (Appuyer)

[🔍]*3

Affiche la liste des dossiers/
pages. (☰ page 21)

• Recherche vers l'arrière/vers l'avant.*6 (Maintenir pressée)

[↺] [↕]*4

Choisit le mode de lecture.
(☰ page 23)

[<] [>]*5 *7

Choisit le titre (DVD)/
programme ou liste de lecture
(DVD-VR)/dossier (DivX/
MPEG1/MPEG2/JPEG). *1

[▶/⏸]

Démarre/arrête
momentanément (pause) la
lecture.

[Mode]*7

Change les réglages pour la
lecture de disque. (☰ page 24)

[HOME]

Affiche l'écran <HOME>.

*1 Pour afficher l'écran de programme original/liste de lecture, ☰ page 22.

*2 Apparaît uniquement pour les DVD/DVD-VR/VCD.

*3 N'apparaît pour les DVD/DVD-VR/VCD.

*4 N'apparaît pour les DVD/DVD-VR/JPEG.

*5 L'icône affiché entre les touches varie en fonction du type de disque ou de fichier.

*6 La vitesse de recherche varie en fonction du type de disque ou de fichier.

*7 N'apparaît pas pour les VCD.

Pour CD/MP3/WMA/WAV

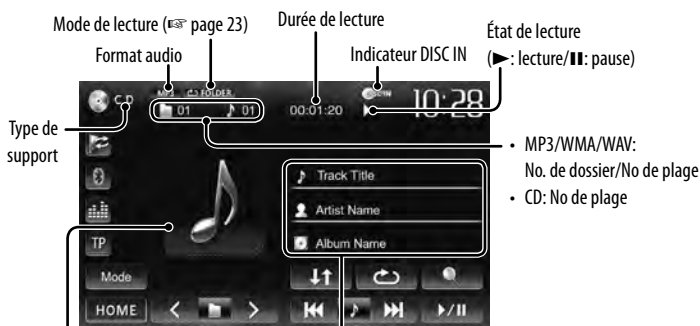

Pendant la lecture, l'image de la pochette apparaît si le fichier possède des données de balise comprenant l'image de la pochette.

Informations sur la plage/fichier

- Toucher la barre d'information fait défiler le texte si tout le texte n'apparaît pas.



*1 Affiche la liste des dossiers/plages. (☞ ci-dessous)



Choisit le mode de lecture. (☞ page 23)



Démarre/arrête momentanément (pause) la lecture.



• Choisit une plage. (Appuyer)
• Recherche vers l'arrière/vers l'avant.*2 (Maintenir pressée)



*1 Choisit un dossier.



*1 Change les réglages pour la lecture de disque. (☞ page 24)



*1 Affiche l'écran <HOME>.

*1 N'apparaît pas pour les CD.

*2 La vitesse de recherche varie en fonction du type de disque ou de fichier.

Sélection d'un dossier/plage sur la liste

Change la page

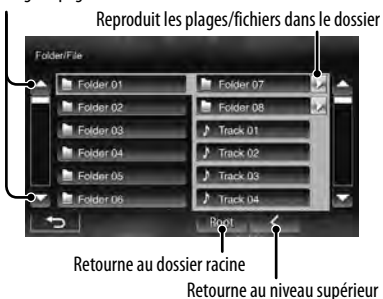

Lecture de disques enregistrables/réinscriptibles

- Cet appareil peut reconnaître un maximum de 5 000 fichiers, 250 dossiers (un maximum de 999 fichiers par dossier).
- Utilisez uniquement des disques "finalisés".
- Cet autoradio peut reproduire les disques multi-session; mais les sessions non fermées sont sautées lors de la lecture.
- Certains disques ou fichiers ne peuvent pas être reproduits à cause de leurs caractéristiques ou des conditions d'enregistrement.

■ Utilisation du menu vidéo

Vous pouvez afficher l'écran du menu vidéo pendant une lecture vidéo.

- Les éléments disponibles sur l'écran diffèrent en fonction des types de disque en place et des fichiers compatibles.
- Les touches de commande disparaissent si vous touchez l'écran ou quand aucune opération n'est réalisée pendant environ 10 secondes.

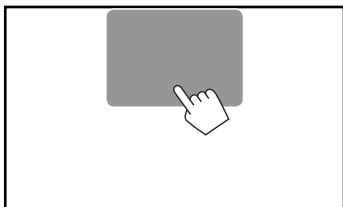

- L'écran pour MPEG1/MPEG2 diffère de celui ci-dessus.



- [Zoom]** Affiche l'écran de sélection de la taille de l'image. (☞ page 44)
- [Aspect]** Permet de choisir le format de l'image. (☞ page 44)
- [Adjust]** Affiche l'écran d'ajustement de l'image. (☞ page 42)
- []** Choisit le type audio.
 - Pour les DVD-VR: Choisit le canal audio (ST: stéréo, L: gauche, R: droit).
- []** Choisit le type de sous-titre
- []** Choisit l'angle de vue.
- [Menu]** Affiche le menu de disque (DVD)/liste de lecture (DVD-VR).

- [Top Menu]** Affiche le menu de disque (DVD)/programme original (DVD-VR).
- [↔]** Affiche l'écran de sélection du menu/liste de lecture/programme original/scène. (☞ ci-dessous)
- []** Commute sur le mode de menu directe de disque. Touchez l'élément cible pour le choisir.
 - Pour quitter l'écran de sélection de menu, appuyez sur [↩].

- Toucher n'importe quelle autre position que les touches de fonctionnement permet d'afficher l'écran de commande de la source.

Utilisation de l'écran de sélection du menu/liste de lecture/programme/scène



- [▲] [▼]** Choisit un élément.
- [◀] [▶]** Choisit un élément.
- [Enter]** Valide la sélection.
- [Return]** Retourne à l'écran de menu du niveau précédent.
- [↩]** Affiche l'écran de menu du niveau supérieur quand plusieurs écrans de menu existent sur le disque.

- Uniquement pour DivX
 - [◀] [▶]** Fait un saut d'environ 5 minutes vers l'arrière ou l'avant.
 - [Enter]** Valide la sélection.
 - [↩]** Quitte l'écran de sélection de scène.
- Uniquement pour DVD-VR
 - [▲] [▼]** Choisit un élément.
 - [Enter]** Valide la sélection.
 - [↩]** Affiche l'écran de menu du niveau supérieur quand plusieurs écrans de menu existent sur le disque.

Uniquement pour les VCD

1



2

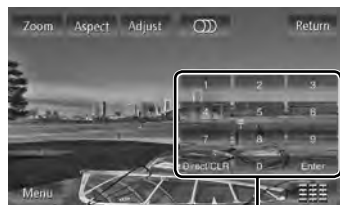

Touches de sélection directe (☞ ci-dessous)

- [Zoom]** Affiche l'écran de sélection de la taille de l'image. (☞ page 44)
- [Aspect]** Permet de choisir le format de l'image. (☞ page 44)
- [Adjust]** Affiche l'écran d'ajustement de l'image. (☞ page 42)
- [☞]** Choisit le canal audio (ST: stéréo, L: gauche, R: droit).
- [Return]** Affiche l'écran précédent ou le menu.
- [Menu]** Affiche le menu de disque.
- [Grid]** Affiche/cache les touches de sélection directe. (☞ ci-dessous)

- Pour choisir une page directement

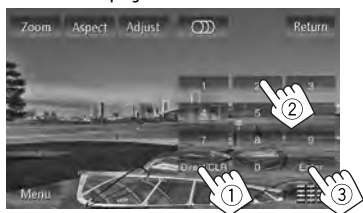

- Quand vous entrez un mauvais numéro, appuyez sur **[Direct/CLR]** pour supprimer le dernier chiffre entré.
- Pour mettre hors service la fonction PBC, appuyez sur **[■]** puis sur les touches de sélection directe pour choisir un numéro de page.

Sélection du mode de lecture

Pour les DVD/DVD-VR



Choisit le mode de lecture répétée

Pour les VCD (sans PBC)/CD/DivX/MPEG1/MPEG2/MP3/WMA/WAV



Choisit le mode de lecture aléatoire*

Choisit le mode de lecture répétée*



- Vous ne pouvez pas mettre en service le mode de répétition et le mode de lecture aléatoire en même temps.
- Chaque fois que vous appuyez sur la touche, le mode de lecture change. (L'indicateur correspondant s'allume.)
 - Les éléments disponibles diffèrent en fonction des types de disque en place et des fichiers compatibles.

Indicateur	Mode de lecture
CHAPTER	Répète le chapitre actuel.
TITLE	Répète le titre actuel.
PROGRAM	Répète le programme actuel (non disponible pour la lecture de liste de lecture).
SONGS	Répète la page actuelle.
FOLDER	Répète toutes les pages du dossier actuel.
FOLDER	Reproduit aléatoirement toutes les pages du dossier actuel, puis toutes les pages des dossiers suivants.
ALL	Reproduit aléatoirement toutes les pages.

Pour annuler, appuyez répétitivement sur la touche jusqu'à ce que l'indicateur disparaisse.

Réglages pour la lecture de disque



Éléments de réglage de disque	Réglage/option sélectionnable	Réglage initial: <u>Souligné</u>
Pour les DVD/DVD-VR	Menu Language	Choisissez la langue initiale du menu de disque; réglage initial English (☞ page 63).
	Audio Language	Choisissez la langue initiale des sous-titres; réglage initial English (☞ page 63).
	Subtitle	Choisissez la langue initiale des sous-titres ou effacez les sous-titres (Off); réglage initial English (☞ page 63).
	Down Mix	Lors de la lecture d'un disque multicanaux, ce réglage affecte les signaux reproduits par les prises FRONT OUT/REAR OUT et 2nd AUDIO OUT*. ◆ Dolby Surround : Choisissez ce réglage pour profiter d'un son Surround multicanaux en connectant un amplificateur compatible avec le Dolby Surround. ◆ Stereo : Normalement choisissez ce réglage.
Pour les DVD/CD	D. Range Compres.	Vous pouvez changer la plage dynamique pendant la lecture d'un support Dolby Digital. ◆ Off : Choisissez ce réglage pour profiter d'un son puissant à un faible niveau de volume avec toute la plage dynamique. ◆ On : Choisissez ce réglage pour réduire légèrement la plage dynamique. ◆ Dialog : Choisissez ce réglage pour reproduire les dialogues des films plus clairement.
	Monitor Type	Choisissez le type de moniteur de façon à ce qu'il corresponde à une image d'écran large sur votre moniteur extérieur. ◆ 16:9 ◆ 4:3 LB (Letterbox) ◆ 4:3 PS (PanScan)   
	File Type	Choisissez le type de fichier de lecture à reproduire quand un disque contient différents types de fichiers. ◆ Audio : Reproduit les fichiers audio. ◆ Still Picture : Reproduit les fichiers JPEG. ◆ Video : Reproduit les fichiers DivX/MPEG1/MPEG2. ◆ Audio&Video : Reproduit les fichiers audio et les fichiers DivX/MPEG1/MPEG2. <ul style="list-style-type: none"> • Pour les types de fichier compatibles, ☞ page 19. • Si le disque ne contient aucun fichier du type choisi, les fichiers existants sont reproduits dans l'ordre suivant: audio, vidéo, puis image fixes.

* Uniquement pour le KW-NSX700.

Lecture d'un périphérique USB

- Cet appareil peut reproduire les fichiers JPEG/MPEG1/MPEG2*/MP3/WMA/WAV mémorisés sur un périphérique USB à mémoire de grande capacité.
- Cet appareil peut reconnaître un maximum de 5 000 fichiers, 250 dossiers (un maximum de 999 fichiers par dossier).
- Assurez-vous que toutes les données importantes ont été sauvegardées pour éviter toute perte de données.

* Sauf pour les fichiers MPEG2 enregistrés par le caméscope JVC Everio (code d'extension <.mod>).

■ Connexion d un périphérique USB

Vous pouvez connecter un périphérique USB à mémoire de grande capacité tel qu'une mémoire USB, un lecteur audio numérique, etc. à cet appareil.

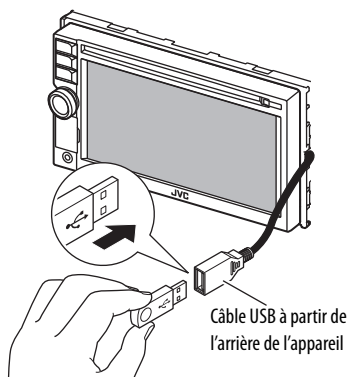

La source change sur "USB" et la lecture démarre.

- Toutes les plages du périphérique USB sont reproduites répétitivement jusqu'à ce que vous changiez la source.

Attention:





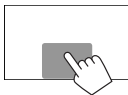









- Il se peut que cet appareil ne puisse pas reproduire correctement des fichiers d'un périphérique USB quand celui-ci est connecté à l'aide d'un cordon prolongateur.
- Les périphériques USB munis de fonctions spéciales telles que des fonctions de protection des données ne peuvent pas être utilisés avec cet appareil.
- N'utilisez pas un périphérique USB avec 2 partitions ou plus.
- En fonction de la forme du périphérique USB et du port de connexion, il se peut que certains périphériques USB ne puissent pas être connectés correctement ou que la connexion soit lâche.
- Cet appareil ne peut pas reconnaître les périphériques USB dont l'alimentation n'est pas de 5 V et dépasse 1 A.
- Il se peut que cet appareil ne reconnaisse pas la carte mémoire insérée dans le lecteur de carte USB.
- Connectez uniquement un périphérique USB à la fois à cet appareil. N'utilisez pas de nœud de raccordement USB.
- Lors de la connexion avec un câble USB, utilisez un câble USB 2.0.
- Nombre maximum de caractère (pour les caractères d'un octet):
 - Noms de dossier : 50 caractères
 - Noms de fichier : 50 caractères
- Éviter d'utiliser le périphérique USB s'il peut gêner la conduite en toute sécurité.
- Ne déconnectez puis reconnectez pas le périphérique USB répétitivement pendant que "Now Reading" apparaît sur l'écran.
- Un choc électrostatique à la connexion d'un périphérique USB peut causer une lecture anormale du périphérique. Dans ce cas, déconnectez le périphérique USB puis réinitialiser cet appareil et le périphérique USB.
- Le fonctionnement et l'alimentation peuvent ne pas fonctionner comme prévu pour certains périphériques USB.
- Ne laissez pas un périphérique USB dans la voiture, ou exposé aux rayons directs du soleil ou aux hautes températures pour éviter toute déformation ou dommage du périphérique.

- Quand les touches de commande ne sont pas affichées sur l'écran, appuyez sur FNC sur le panneau du moniteur ou touchez la zone montrée sur l'illustration. Pour cacher les touches de commande, appuyez sur FNC sur le panneau du moniteur.
- Pour changer les réglages pour la lecture vidéo,  page 42.



Uniquement pour les disques MP3/WMA: Pendant la lecture, l'image de la pochette apparaît si le fichier possède des données de balise comprenant l'image de la pochette.

- MPEG1/MPEG2/MP3/WMA/WAV: No. de dossier/No de plage
- JPEG: No. de dossier/No. de fichier
- Information sur la plage/fichier (pour les MP3/WMA/WAV)
- Toucher la barre d'information fait défiler le texte si tout le texte n'apparaît pas.

-  Affiche la liste des dossiers/plages. ( page 21)
 -  Choisit le mode de lecture répétée. *1 *2
 -  **SONGS**: Répète la plage actuelle.
 -  **FOLDER**: Répète toutes les plages du dossier actuel.
 -  Choisit le mode de lecture aléatoire. *1 *2
 -  **FOLDER**: Reproduit aléatoirement de toutes les pages du dossier.
 -  **ALL**: Reproduit aléatoirement toutes les plages.
 -   Commute entre la source de mémoire interne et externe du périphérique connecté (tel qu'un téléphone portable).
 -  Démarre/arrête momentanément (pause) la lecture.
 - Choisit une plage. (Appuyer)
 - Recherche vers l'arrière/vers l'avant*4 (Maintenir pressée)
 -  *3 Choisit un dossier.
 - [Mode]** Change les réglages pour <File Type> et <Monitor Type>. ( ci-dessous)
 - [HOME]** Affiche l'écran <HOME>.
- Les éléments disponibles diffèrent en fonction des types des fichiers compatibles.

*1 Pour annuler le mode de lecture aléatoire ou répétée, appuyez répétitivement sur la touche jusqu'à ce que l'indication disparaisse.

*2 Vous ne pouvez pas mettre en service le mode de répétition et le mode de lecture aléatoire en même temps.

*3 L'icône affiché entre les touches varie en fonction du type de fichier.

*4 La vitesse de recherche varie en fonction du type de fichier.



Réglage <File Type>

Audio	Reproduit les fichiers audio.
Still Picture	Reproduit les fichiers JPEG.
Video	Reproduit les fichiers MPEG1/MPEG2.
Audio&Video	Reproduit les fichiers audio et les fichiers MPEG1/MPEG2.

- Si le périphérique USB ne contient aucun fichier du type choisi, les fichiers existants sont reproduits dans l'ordre suivant: audio, vidéo, puis images fixes.

Réglage <Monitor Type>

Choisissez le type de moniteur de façon à ce qu'il corresponde à une image d'écran large sur votre moniteur extérieur.

16:9	4:3 LB (Letterbox)	4:3 PS (PanScan)
		

Écoute du périphérique iPod/iPhone

- Pour utiliser l'App d'un iPod touch/iPhone,  page 31.

Préparation

iPod/iPhone pouvant être connectés à cet appareil:

Made for

- iPod with video
- iPod classic
- iPod nano (6th Generation)
- iPod nano (5th Generation)
- iPod nano (4th Generation)
- iPod nano (3rd Generation)
- iPod touch (4th Generation)
- iPod touch (3rd Generation)
- iPod touch (2nd Generation)
- iPod touch (1st Generation)
- iPhone 4S
- iPhone 4
- iPhone 3GS
- iPhone 3G
- iPhone

Connexion d'un iPod/iPhone

Connectez votre iPod/iPhone en utilisant le câble approprié et selon vos besoins.

- **Pour écouter la musique:** Câble USB 2.0 (accessoire du iPod/iPhone)

À l'iPod/iPhone

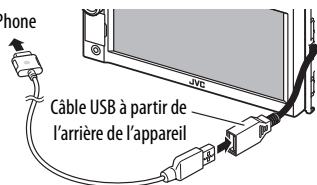

- **Pour regarder une séquence vidéo et écouter la musique:** Câble USB audio et vidéo pour iPod/iPhone—KS-U30 (vendu séparément) ( page 73)

Attention:

- L'image vidéo n'est pas affichée sur l'écran si un autre câble que le KS-U30 est utilisé.

Réglage <AV Input> pour la lecture du iPod/iPhone

Sélectionnez le réglage d'entrée approprié pour <AV Input> en fonction de la méthode de connexion de l'iPod/iPhone.

- Uniquement pour le KW-NSX700: Assurez-vous que "AV Off" est choisi comme source arrière. ( page 37)
- Quand <Input> dans <Display Input> est réglé sur [iPhone], <AV Input> est toujours réglé sur [iPod].

1 Mettez hors service la source AV.

Sur l'écran <HOME>:



2 Affichez l'écran <Input>.



3



AV-IN Sélectionnez ce réglage quand l'iPod/iPhone est connecté en utilisant le câble USB 2.0 (accessoire du iPod/iPhone).

iPod Sélectionnez ce réglage quand l'iPod/iPhone est connecté en utilisant le KS-U30 (vendu séparément).

Réglage du mode Contrôle iPod

Choisissez la commande de la lecture par l'appareil de l'iPod/iPhone.

Quand la source est "iPod"...

1



2

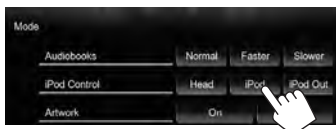

Head	Commande la lecture à partir de cet appareil. (☞ page 29)
iPod	Commande la lecture audio/vidéo à partir de l'iPod/iPhone. <ul style="list-style-type: none"> • L'information de lecture apparaît.
iPod Out*	Affiche le menu et l'écran de lecture sorti par l'iPod/iPhone. (☞ page 30) <ul style="list-style-type: none"> • Vous pouvez commander la lecture à partir de cet appareil de la même façon que sur l'iPod/iPhone.

- Lors de l'utilisation d'un iPod with video avec [iPod] choisi pour <iPod Control>, choisissez [iPod] pour <AV Input> et connectez l'iPod en utilisant le KS-U30 (vendu séparément). (☞ page 73)

* <iPod Out> est disponible quand <AV Input> est réglé sur [iPod] (☞ page 27) uniquement pour les modèles d'iPod/iPhone suivants:

- iPod nano (6th Generation)
- iPod touch (4th Generation)
- iPod touch (3rd Generation)
- iPod touch (2nd Generation)
- iPhone 4S
- iPhone 4
- iPhone 3GS
- iPhone 3G

Sélection des réglages des préférences pour la lecture iPod/iPhone

Quand la source est "iPod"...

1



2



Audiobooks	Choisissez la vitesse des livres audio.
Artwork	Affiche/cache l'illustration du iPod.

- Vous pouvez changer les réglages quand <iPod Control> est réglé sur [Head].

Avis:

Lors de l'utilisation de iPod/iPhone, certaines opérations peuvent ne pas être réalisées correctement ou comme prévues. Dans ce cas, consultez le site Web JVC suivant: <<http://www3.jvckenwood.com/english/car/>> (Page web en anglais uniquement)

Pour certains modèles d'iPod/iPhone, les performances peuvent paraître anormales ou instables pendant le fonctionnement. Dans ce cas, déconnectez le périphérique iPod/iPhone et vérifiez son état.

Si les performances ne sont pas améliorées ou deviennent plus lentes, réinitialisez votre iPod/iPhone.

Opérations de lecture de l'iPod/iPhone pour le mode <Head>

- Quand les touches de commande ne sont pas affichées sur l'écran, appuyez sur FNC sur le panneau du moniteur ou touchez la zone montrée sur l'illustration. Pour cacher les touches de commande, appuyez sur FNC sur le panneau du moniteur.
- Pour changer les réglages pour la lecture vidéo, page 42.

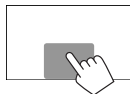

- Choisissez "iPod" comme source. (page 12)
- Assurez-vous de choisir [Head] pour <iPod Control>. (page 28)
- Quand vous mettez cet appareil sous tension, iPod/iPhone est chargé à travers l'appareil.

No de plage/nombre total de plages/durée de lecture Mode de lecture (ci-dessous)

Mode Contrôle iPod (page 28)

État de lecture (▶ : lecture/|| : pause)

Informations sur le morceau/séquence vidéo

- Toucher la barre d'information fait défiler le texte si tout le texte n'apparaît pas.

Pendant la lecture, l'illustration (l'image affichée sur l'écran de l'iPod/iPhone) apparaît si le morceau contient une illustration (page 28).

- | | | | |
|-----|--|--------|--|
| [🔍] | Affiche le menu audio/vidéo sur l'iPod/iPhone. (page 30) | [▶/] | Démarre/arrête momentanément (pause) la lecture. |
| [↺] | Choisit le mode de lecture répétée.*1 | [◀▶] | • Choisit un fichier audio/vidéo.*2 |
| [↕] | Choisit le mode de lecture aléatoire.*1 | | • Recherche vers l'arrière/recherche vers l'avant. (Maintenir pressée) |
| | • ↓↑ SONGS: Fonctionne de la même façon que la fonction "Shuffle Songs". | [Mode] | Change les réglages pour la lecture de iPod. (page 28) |
| | • ↓↑ ALBUMS: Fonctionne de la même façon que la fonction "Shuffle Albums". | [HOME] | Affiche l'écran <HOME>. |

- Pour voir une séquence vidéo, choisissez un élément dans la liste du menu vidéo. (page 30)

*1 Pour annuler le mode de lecture aléatoire et répétée, appuyez répétitivement sur la touche jusqu'à ce que l'indication disparaisse.

*2 La reprise de la lecture est disponible pour les fichiers vidéo.

Quand vous utilisez une Application sur l'iPod touch/iPhone connecté, <iPod Control> peut être réglé par erreur sur [iPod]. Pour changer le réglage, page 28.

■ Sélection d'un plage/séquence vidéo à partir du menu de l'iPod/iPhone

1



2 Choisissez le menu (audio ou vidéo) (①), une catégorie (②), puis l'élément souhaité (③).

- Choisissez l'élément dans le niveau choisi jusqu'à ce que la lecture de la plage souhaitée démarre.

Menu Audio:

Commute entre audio (🎵) et vidéo (🎬) et vidéo (🎵) (🎬)



Retourne au niveau le plus haut

Retourne au niveau précédent

Reproduit tous les éléments de la hiérarchie

Menu vidéo:

Commute entre audio (🎵) et vidéo (🎬) et vidéo (🎵) (🎬)



- Les catégories disponibles diffèrent en fonction du type de votre iPod/iPhone.

* Vous pouvez accéder au sommet de la catégorie en appuyant sur l'onglet correspondant: Liste de lecture (📁), Artiste (👤), Albums (📀) ou Chansons (🎵).

Opérations de lecture de l'iPod/iPhone pour le mode <iPod Out>

<iPod Out>

- Connectez l'iPod/iPhone en utilisant le KS-U30 (vendu séparément). (☞ page 73)
- Choisissez [iPod] pour <AV Input>. (☞ page 27)
- Assurez-vous de choisir [iPod Out] pour [iPod Control]. (☞ page 28)
- Choisissez "iPod" comme source. (☞ page 12)

■ Sélection d'un plage à partir du menu de l'iPod/iPhone

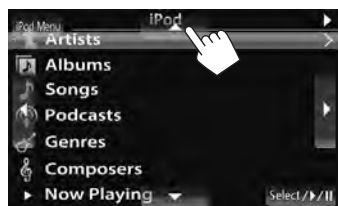

[▲] [▼] Choisit une catégorie.

[Select/▶/||] Valide la sélection.

[iPod Menu] Retourne au niveau précédent.

[Mode]* Change les réglages pour la lecture de iPod. (☞ page 28)

* Quand les touches de commande ne sont pas affichées sur l'écran, touchez la zone montrée sur l'illustration.

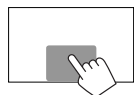

Opérations pendant la lecture



[◀] [▶] Passe à la plage précédente ou suivante.

[Select/▶/||] Démarre/arrête momentanément (pause) la lecture.

[iPod Menu] Affiche le menu.

Utilisation d'une App d'un iPod touch/iPhone

Vous pouvez utiliser une App de l'iPod touch/iPhone connecté, sur cet appareil.

- Vous pouvez commander certaines fonction d'une App sur le panneau tactile.

Préparation

- Connectez l'iPod touch/iPhone en utilisant le KS-U30 (vendu séparément). (☞ page 73)
- Choisissez [iPod] pour <AV Input>. (☞ page 27)
- Pour les App que vous pouvez utiliser sur cet appareil, consultez le site <<http://www.3.jvckenwood.com/english/car/>>.

1 Démarrez l'App sur votre iPod touch/iPhone.

2 Choisissez "Apps" comme source.

Sur l'écran <HOME>:



Vous pouvez commander la lecture de base sur le panneau tactile.

Audio



Video

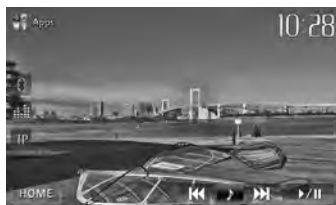

- Vous pouvez aussi lire le signal audio/vidéo en utilisant un iPod/iPhone à la place de l'appareil.

- Quand vous utilisez une application (App) d'un iPod touch ou iPhone, référez-vous à la page 32 pour les instructions de sécurité.

Affichage de l'écran de l'App pendant l'écoute d'une autre source

Vous pouvez commuter sur l'écran de l'App à partir de l'iPod touch/iPhone connecté pendant l'écoute d'une autre source.

Affichage du bouton de commutation de l'App sur l'écran de commande de la source et sur l'écran <HOME>

- Uniquement pour le KW-NSX700: Assurez-vous que "AV Off" est choisi comme source arrière. (☞ page 37)
- Choisissez d'abord [AV] pour <Display> sur l'écran <HOME>. (☞ page 11)

1 Mettez hors service la source AV.

Sur l'écran <HOME>:

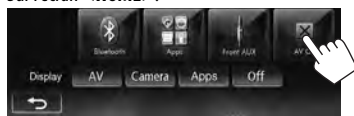

2 Affichez l'écran <Input>.



Suite à la page suivante

3 Choisissez [iPhone] pour <Input> sur l'écran <Display Input>.



- Quand <Input> est réglé sur [iPhone], la touche [Apps] apparaît sur l'écran <HOME>, et la touche [TUNER] apparaît sur l'écran de la commande de la source. Vous pouvez afficher l'écran de l'App en appuyant sur une des touches. (☞ colonne de droite)
- Quand <Input> est réglé sur [iPhone], le réglage <AV Input> change automatiquement et est fixé sur [iPod].

Pour mettre hors service la fonction, choisissez [Off] pour <Input>.

Pour voir l'écran de l'App

Sur l'écran <HOME>:

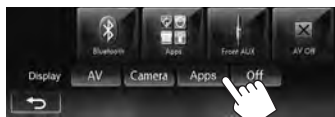

OU

Sur l'écran de commande de la source:



- Uniquement pour le KW-NSX700: Vous pouvez aussi voir l'écran de l'App en appuyant sur DISP sur le panneau du moniteur.

Pour faire disparaître l'écran de l'App

KW-NSX700

KW-NSX600

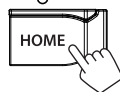

- Uniquement pour le KW-NSX700: Vous pouvez aussi rétablir l'écran de la source AV en appuyant sur DISP sur le panneau du moniteur.

INSTRUCTIONS DE SÉCURITÉ

L'utilisation d'une application (App) de navigation iPhone est permise uniquement si les conditions de circulation le permettent et que vous êtes absolument sûr que vous, vos passagers et les autres usagers de la route ne courent aucun risque d'obstruction ou de blessures. Les règles du code de la route doivent être respectées et peuvent varier selon l'état. La destination ne doit pas être entrée pendant que le véhicule est en mouvement. Le guidage de navigation iPhone peut ne pas être disponible dans une situation donnée à cause de changements dans les conditions de la route (par exemple, changement de péages, de routes principales, de routes à sens unique ou d'autres régulations routières). Dans ce cas, respectez les panneaux et les règlements routiers en cours.

- Respectez scrupuleusement les panneaux de la circulation lorsque vous conduisez en utilisant le système de navigation. L'application (App) de navigation iPhone est seulement une aide. Le conducteur doit décider s'il doit tenir compte ou non des informations fournies. **Nous ne pouvons être tenus responsable pour toute donnée erronée fournie par l'application (App) de navigation iPhone.**
- Ne manipulez pas l'appareil quand vous conduisez.

Utilisation d'autres appareils extérieurs

- Quand les touches de commande ne sont pas affichées sur l'écran, appuyez sur FNC sur le panneau du moniteur ou touchez la zone montrée sur l'illustration. Pour cacher les touches de commande, appuyez sur FNC sur le panneau du moniteur.
- Pour changer les réglages pour la lecture vidéo,  page 42.

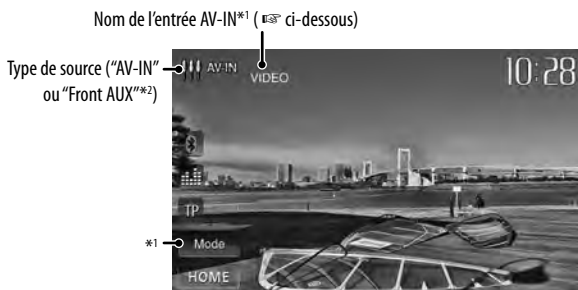
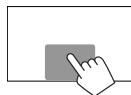

[Mode]*1

Change le nom de l'entrée AV-IN.

- Appuyez sur [◀] ou [▶] pour choisir le nom de l'entrée AV-IN.

[HOME]

Affiche l'écran <HOME>.

*1 Apparaît quand "AV-IN" est choisi comme source.

*2 Uniquement pour le KW-NSX600.

Front AUX (Uniquement pour le KW-NSX600)

1 Connectez un appareil extérieur.

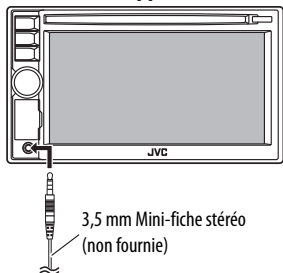

2 Choisissez "Front AUX" comme source.

( page 12)

3 Mettez l'appareil connecté sous tension et démarrez la lecture de la source.

AV-IN

Vous pouvez connecter des appareils extérieurs aux prises LINE IN/VIDEO IN. ( page 73)

Préparation:

Choisissez [AV-IN] pour <AV Input>. ( page 47)

- <AV Input> peut être changé uniquement quand <Input> dans <Display Input> est réglé sur [Smartphone] ou [Off].

1 Choisissez "AV-IN" comme source.

( page 12)

2 Mettez l'appareil connecté sous tension et démarrez la lecture de la source.

Utilisation d'un smartphone

Vous pouvez connecter votre smartphone et voir l'écran du smartphone sur le moniteur de cet appareil. Pour utiliser une application de navigation du smartphone, connectez l'antenne GPS (uniquement pour les applications de smartphone compatibles avec GPS dans "MirrorLink"). (☞ page 74)

Remarques sur l'ajustement du volume:

- Pour ajuster le volume des sons provenant de votre smartphone, réalisez l'opération sur votre smartphone ou changez <Volume Adjust> dans <Audio>. (☞ page 46)
- Avant de déconnecter votre smartphone, réduisez le volume du smartphone.
- Le volume des smartphone est plus faible que celui des autres sources. Faites attention quand vous changez de source car le volume peut devenir trop fort.

FRANÇAIS

■ Préparation

Choisissez le protocole de transmission des données à partir de votre smartphone — "MirrorLink" ou "MHL". Vous pouvez changer le réglage uniquement quand aucun smartphone n'est connecté.

1 Affichez l'écran <Input>.

Sur l'écran <HOME>:



2



■ Connexion de votre smartphone

Connectez votre smartphone en utilisant le câble du smartphone. (☞ page 74)

- Pour utiliser une application de navigation, connectez aussi l'antenne GPS.

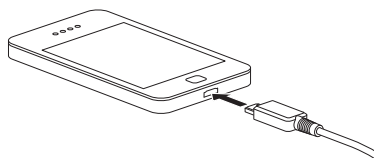

MHL	Affiche l'écran affiché sur votre smartphone. <ul style="list-style-type: none">• Vous ne pouvez pas réaliser les opérations sur le moniteur de cet appareil.
MirrorLink	Vous pouvez commander les applications "mirrors" de l'écran du smartphone directement sur le panneau tactile. <ul style="list-style-type: none">• Vous pouvez commander les applications sur l'écran du panneau tactile de la même façon que sur l'écran de votre smartphone.

■ Utilisation du smartphone sur l'appareil

Sur l'écran <HOME>:



- Quand <Smartphone> est réglé sur [MirrorLink], une combinaison de l'écran de votre smartphone et des touches de commande apparaît.

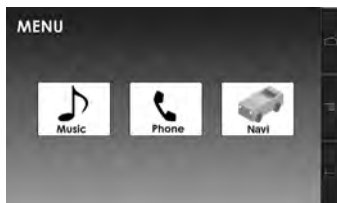

	Affiche l'écran d'accueil de la application spécialisée.
	Affiche le menu d'options de la application spécialisée.
	Retourne à l'écran précédent.

- Une touche non disponible est désactivée.

Pour l'utilisation de MirrorLink:

- Seuls les smartphones compatibles MirrorLink sont disponibles. Pour connaître les smartphones compatibles, consultez le site web suivant: <http://www3.jvckenwood.com/english/car/>
- Pour utiliser MirrorLink, une application spécialisée doit être installée sur le smartphone compatible.
- Après la connexion d'un smartphone compatible à cet appareil, l'application Home screen apparaît sur l'écran du panneau tactile.
- MirrorLink n'est pas disponible si vous démarrez une autre application sur le smartphone pendant que l'application spécialisée est utilisée. Pour utiliser de nouveau l'application spécialisée avec MirrorLink, débranchez et rebranchez le câble smartphone connecté au smartphone.

■ Affichage de l'écran du smartphone pendant l'écoute d'une autre source

Vous pouvez commuter sur l'écran du smartphone lors de l'écoute d'une autre source.

Affichage du bouton de commutation du smartphone sur l'écran de commande de la source et sur l'écran <HOME>

- Uniquement pour le KW-NSX700: Assurez-vous que "AV Off" est choisi comme source arrière. (☞ page 37)
- Choisissez d'abord [AV] pour <Display> sur l'écran <HOME>. (☞ page 11)

1 Mettez hors service la source AV.

Sur l'écran <HOME>:

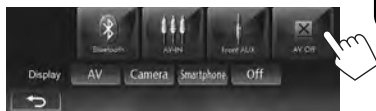

2 Affichez l'écran <Input>.



Suite à la page suivante

3 Choisissez [Smartphone] pour <Input> sur l'écran <Display Input>.



- Quand <Input> est réglé sur <Smartphone>, la touche [Smartphone] apparaît sur l'écran <HOME>, et  apparaît sur l'écran de la commande de la source. Vous pouvez afficher l'écran du smartphone en appuyant sur une des touches. (☞ colonne de droite)

Pour mettre hors service la fonction, choisissez [Off] pour <Input>.

Pour commuter sur l'écran du smartphone

Sur l'écran <HOME>:



OU

Sur l'écran de commande de la source:



- Uniquement pour le KW-NSX700: Vous pouvez aussi voir l'écran du smartphone en appuyant sur DISP sur le panneau du moniteur.
- Quand l'application de navigation est en service sur le smartphone, le guidage vocal n'est pas disponible. (Pour écouter le guidage vocal, choisissez "Smartphone" comme source.)
- Pendant que l'écran du smartphone est affiché avec <Smartphone> réglé sur [MirrorLink] (☞ page 34), le panneau tactile peut uniquement être utilisé pour commander le smartphone.
- Pour ajuster l'image, ☞ page 43.

Pour effacer l'écran du smartphone

KW-NSX700

KW-NSX600

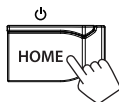
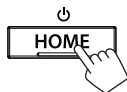

- Uniquement pour le KW-NSX700: Vous pouvez aussi rétablir l'écran de la source AV en appuyant sur DISP sur le panneau du moniteur.

Opération de la source arrière (Uniquement pour le KW-NSX700)

Vous pouvez profiter de la lecture de la source arrière sur le moniteur extérieur connecté aux prises VIDEO OUT et 2nd AUDIO OUT, tout en écoutant une autre source.

■ Affichage des images de la source arrière sur le moniteur extérieur

1 Sur l'écran <HOME>:



2 Choisissez la source arrière.

Choisit la source arrière

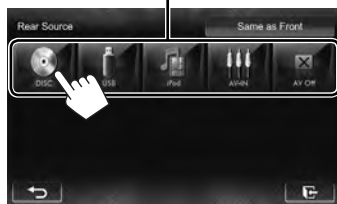

- Si "DISC", "USB" ou "iPod" est choisi comme source avant, seules les touches de "AV-IN", "AV Off" et celle choisie comme source avant peuvent être choisies.
- Vous ne pouvez pas choisir "DISC", "USB", ou "iPod" comme source arrière quand la source avant est "Apps".

Lors de la mise en service de la source arrière...

- Pour voir une source avant sur le moniteur arrière, appuyez sur [Same as Front].
 - Pour choisir une source autre que la source avant comme source arrière, appuyez sur [Select] sur l'écran <HOME>.
- Quand vous appuyez sur [Same as Front] lors de l'écoute d'une musique, la liste des plages apparaît.
- Si la source choisie est autre que "DISC", "USB", "iPod" ou "AV-IN", rien n'apparaît sur le moniteur arrière.



Ajustements sonores

Utilisation de l'égalisation du son

- L'ajustement est mémorisé pour chaque source jusqu'à ce que vous ajustiez de nouveau le son. Si la source est un disque, l'ajustement est mémorisé pour chacune de catégories suivantes.
 - DVD/DVD-VR/VCD
 - CD
 - DivX/MPEG1/MPEG2/MP3/WMA/WAV
- Vous ne pouvez pas ajuster le son quand la source AV est hors tension.

■ Sélection d'un mode sonore pré réglé

- 1 Sur l'écran <HOME>:



ou

Sur l'écran de commande de la source:



- 2 Choisissez un mode sonore.

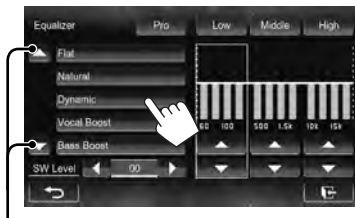

Change la page

■ Mémorisation de votre propre ajustement

Personnalisation d'un mode sonore pré réglé

- 1 Choisissez un mode sonore.
(☞ "Sélection d'un mode sonore pré réglé")
- 2 Ajustez le niveau de chaque bande (①), puis choisissez le niveau du caisson de grave (②).

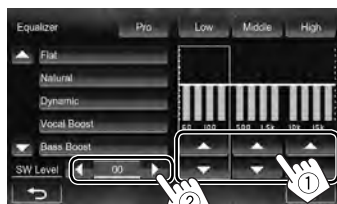

Les réglages sont mémorisés et <User> est activé.

- Pour terminer la procédure, appuyez sur [↵].
- Pour faire des réglages précis, ☞ page 39.

Ajustement précis du son

- Réalisez les étapes 1 et 2 de "Sélection d'un mode sonore pré-réglé", puis...



- Choisissez une bande.



- Ajustez le son.



Reset	Change le niveau de Low/Mid/High sur 0.
Freq	Choisit la fréquence.
Q	Ajuste la largeur de la bande de fréquence.*1
Bass	Met en/hors service les graves.*2
SW Level	Ajuste le niveau du caisson de grave.

Ces réglages sont remplacés si le réglage <User> a été fait (page 38), et que <User> est activé.

- Les réglages sont mémorisés jusqu'à ce que vous ajustiez de nouveau le son.
- Pour ajuster les autres bandes, répétez les étapes 2 et 3.

*1 Fixé pour la bande "High" (aigus).

*2 Uniquement pour la bande "Low" (graves).

Ajustement de la fréquence de transition

- Sur l'écran <HOME>:



-



- Choisissez l'élément à ajuster, puis faites l'ajustement.

Ajuste la transition entre les enceintes avant et arrière (filtre passe haut).

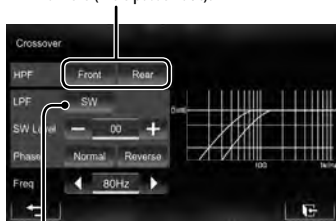

Ajuste la transition pour le caisson de grave (filtre passe bas).



Ajuste la fréquence de transition.

Choisit la phase pour le caisson de grave.*

Ajuste le niveau du caisson de grave.

* Ne peut pas être choisi quand <Freq> est réglé sur <Through>.

Changement de la disposition de l'affichage

Vous pouvez changer le fond, la couleur du texte, des touches du panneau tactile et des touches du panneau du moniteur.

1 Sur l'écran <HOME>:



2



3 Choisissez un élément ([Backgrnd], [Text] ou [Buttons]), puis changez le réglage.



Fond de l'écran

① Choisissez un fond

Image de base (défaut)



Vous pouvez choisir une couleur sur la palette des couleurs ou ajuster la couleur sur l'ajusteur de couleur personnalisé. (☞ colonne de droite)
Pour le réglage de votre scène préférée comme fond, ☞ page 41

② Choisissez/ajustez la couleur

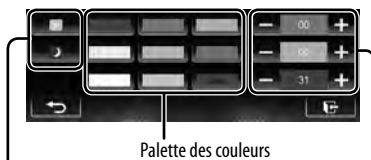

Réglage du gradateur: Vous pouvez faire un choix pour chaque réglage du gradateur—☾ (Gradateur en service) ou ☼ (Gradateur hors service).

Ajustement de la couleur personnalisée: Vous pouvez créer une couleur personnalisée et la mémoriser dans <User>.

Texte/touches

Choisissez/ajustez la couleur. (Pour de plus amples détails, ☞ ci-dessus.)

Couleur variable d'éclairage*

- La couleur d'éclairage change graduellement.

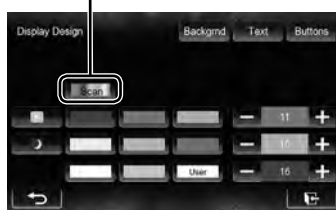

* Apparaît uniquement pour l'écran de sélection de la couleur des touches.

Quand la couleur variable d'éclairage est choisie, vous ne pouvez pas ajuster la couleur.

Utilisation de votre scène préférée comme fond

Lors de la lecture d'une séquence vidéo ou d'une image JPEG, vous pouvez capturer une image et l'utiliser comme image de fond.

- Vous ne pouvez pas capturer un contenu ou des images protégés par des droits d'auteur à partir de l'iPod/iPhone, ou des vidéos/JPEG à partir d'un smartphone.
- Lors de l'utilisation d'un fichier JPEG comme image de fond, assurez-vous que sa résolution est de 800 x 600 pixels.
- La couleur de l'image capturée peut paraître différente de celle de la scène réelle.

1 Reproduisez une séquence vidéo ou une image JPEG.

2 Affichez l'écran <Display Design>.

(☰ page 40)

3



4 Ajustez l'image.



- [▶/||]*1 Démarre/arrête momentanément (pause) la lecture.
- [||▶]*1 Avance les scènes image par image.
- [▶] Agrandit la scène. (<Full>, <Zoom1> - <Zoom3>)
- [▲] [▼] Déplace le cadre du zoom.
- [◀] [▶]*2

- Pour annuler la capture, appuyez sur [↶].

*1 N'est pas affiché lors de la lecture d'un appareil extérieur connecté aux prises LINE IN/VIDEO IN.

*2 N'est pas affiché quand <Full> est sélectionné.

5 Capturez l'image affichée sur l'écran.



Un message de confirmation apparaît. Appuyez sur [Yes] pour mémoriser la nouvelle image capturée. (L'image existante est remplacée par la nouvelle.)

- Appuyez sur [No] pour retourner à l'écran précédent.

Réglage pour la lecture vidéo

Il est possible de changer le réglage pour la lecture vidéo.

Ajustement de l'image **3** Ajustez l'image (-15 à +15).

Vous pouvez ajuster la qualité de l'image.

Pour la source AV

1 Affichez le menu de réglage.

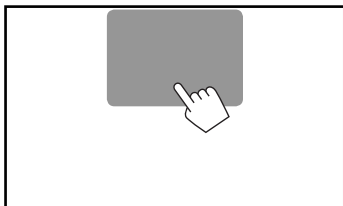

2 Choisissez [D] (gradateur en service) ou [E] (gradateur hors service).



* Ajustable uniquement quand le signal entré est NTSC.

Pour l'écran du smartphone

1 Sur l'écran <HOME>:



2



3 Affichez le menu de réglage.



4 Choisissez [] (gradateur en service) ou [] (gradateur hors service).

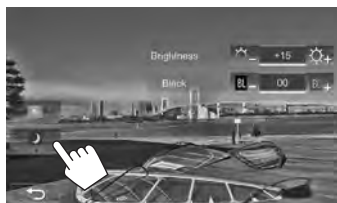

5 Ajustez l'image (-15 à +15).

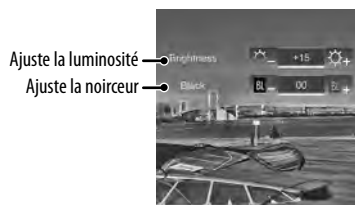

- Vous pouvez aussi afficher le menu d'ajustement en appuyant sur FNC sur le panneau du moniteur. (☞ page 7)

Sélection du format de l'image ■ **Agrandissement de l'image** ■

Il est possible de changer le format d'image pour la lecture vidéo.

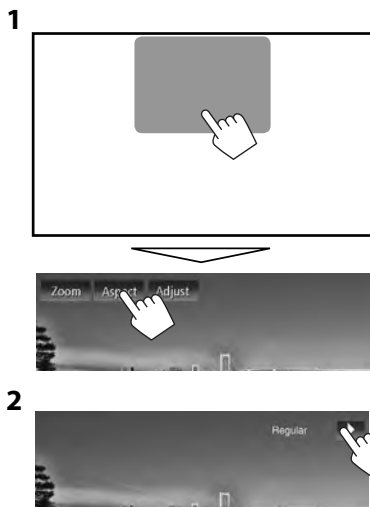

	Signal 4:3	Signal 16:9
Full* : Pour les images originales 16:9		
Panorama : Pour voir les images 4:3 naturellement sur un écran large		
Regular* : Pour les images originales 4:3		
Auto :	<ul style="list-style-type: none"> Pour "DISC"/"USB" uniquement: Le format d'image est choisi automatiquement en fonction des signaux d'entrée. 	

* Pendant une lecture DivX avec **<Monitor Type>** réglé sur **[16:9]** (☞ page 24), le format de l'image n'est pas réglé correctement.

Vous pouvez agrandir l'image (**<Full>**, **<Zoom1>** à **<Zoom3>**).

- Quand **<Aspect>** est réglé sur **<Panorama>** ou **<Auto>** (☞ colonne de gauche), l'image est agrandie avec le format d'image du réglage **<Full>**.

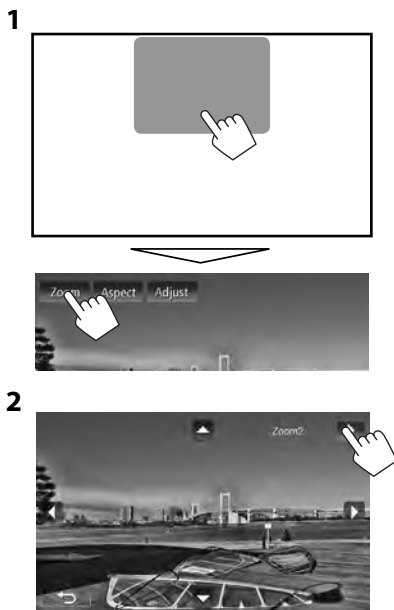

[▲] [▼] [◀] [▶]* : Déplace le cadre du zoom.

* N'est pas affiché quand **<Full>** est sélectionné.

- La fonction de zoom ne peut pas être utilisée utilisée pour certaines sources vidéo.

Utilisation d'une caméra de recul

- Pour utiliser la caméra de recul, la connexion du fil REVERSE GEAR SIGNAL est requise. Pour la connexion d'une caméra de recul, voir page 73.

Mise en service de la caméra de recul

1 Sur l'écran <HOME>:

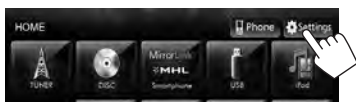

2



Pour mettre hors service la fonction, choisissez [Off].

Affichage de l'image de la caméra de recul

L'écran de vue arrière apparaît quand vous déplacez le levier de vitesse en position de marche arrière (R).



Pour afficher l'image de la caméra de recul manuellement

Sur l'écran <HOME>:



Lors de l'affichage de l'image à partir de la caméra de recule manuellement, vous pouvez changer les réglages de l'image. (voir pages 42 et 44)

Pour faire disparaître l'écran de vue arrière

KW-NSX700

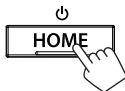

KW-NSX600



Éléments du menu de réglage



- Quand le réglage est changé sur **<Amplifier Gain>**, **<AV Input>**, et **<Input>** dans **<Display Input>** (avec [AV] choisi pour **<Display>**), mettez hors tension la source AV.*1 Les autres réglages peuvent être changés quand la source AV est sous tension.

FRANÇAIS

Article de menu	Réglage/option sélectionnable	Réglage initial: <u>Souligné</u>
Audio	Fader/Balance	<p>Fader : Ajustez la balance de sortie avant-arrière des enceintes.</p> <p>◆ F6 à R6; Réglage initial 0</p> <ul style="list-style-type: none"> • Lors de l'utilisation d'un système à deux enceintes, réglez le fader au centre (0). <p>Balance : Ajustez la balance de sortie gauche-droite des enceintes.</p> <p>◆ L6 à R6; Réglage initial 0</p> <p>Appuyez sur [▲/▼/◀/▶] ou faites glisser [⊕] pour ajuster.</p> <ul style="list-style-type: none"> • Pour annuler l'ajustement, appuyez sur [Center].
	Equalizer	<p>Changez le mode sonore ou ajustez et mémorisez l'égalisation pour chaque source. (☞ page 38)</p> <p>◆ Flat/Natural/Dynamic/Vocal Boost/Bass Boost/Vibrant/User</p>
	Loudness	<p>Vous pouvez mettre en/hors service la fonction de loudness.</p> <p>◆ On : Accentue les basses et hautes fréquences pour produire un son plus équilibré aux faibles niveaux de volume.</p> <p>◆ Off : Annulation.</p>
	Crossover	Ajustez la fréquence de croisement. (☞ page 39)
	Volume Adjust	<p>Ajustez et mémorisez automatiquement le niveau de volume pour chaque source. (Pour les disques, l'ajustement est mémorisé pour chacune des catégories suivantes: DVD/DVD-VR/VCD, CD, et DivX/MPEG1/MPEG2/MP3/WMA/WAV.) Le niveau de volume augmente ou diminue automatiquement quand vous changez la source.</p> <p>◆ -15 à +06; Réglage initial 00</p> <ul style="list-style-type: none"> • Ce réglage est réglé sur [00] quand "Smartphone" est choisi comme source et le réglage <Smartphone> est changés entre [MHL] et [MirrorLink].
	Amplifier Gain *2	<p>◆ On : Met en service l'amplificateur intégré.</p> <p>◆ Off : Met hors service l'amplificateur intégré.</p>
	Speaker Select	<p>Choisissez la taille des enceintes connectées.</p> <p>◆ Standard/Narrow/Middle/Wide</p>

*1 Uniquement pour le KW-NSX700: Mettez aussi la source arrière hors tension.

*2 Pour changer le réglage, mettez d'abord hors service la source AV en appuyant sur [**AV Off**] sur **<HOME>**.

Article de menu	Réglage/option sélectionnable	Réglage initial: Souligné
Display	Dimmer	<ul style="list-style-type: none"> ◆ Auto : Assombrit l'écran et l'éclairage des touches quand vous allumez les feux de la voiture. <ul style="list-style-type: none"> • La connexion du fil ILLUMI est requise. (☞ page 72) ◆ On : Met en service le gradateur. ◆ Off : Annulation. ◆ Dimmer Time Set : Règle l'heure de mise en (☾)/hors (☀) service du gradateur. <ul style="list-style-type: none"> • Appuyez sur [▲] ou [▼] pour régler l'heure.
	Display Design	Changez la disposition de l'affichage (le fond, la couleur du texte, des touches du panneau tactile et des touches du panneau du moniteur). (☞ page 40)
	OSD Clock	<ul style="list-style-type: none"> ◆ On : Affiche l'horloge pendant qu'une source vidéo est reproduite. ◆ Off : Annulation.
	Demonstration	<ul style="list-style-type: none"> ◆ On : Met en service la démonstration sur l'écran. ◆ Off : Annulation.
	Scroll	<ul style="list-style-type: none"> ◆ Auto : Répète le défilement. ◆ Once : Fait défiler une fois les informations affichées. ◆ Off : Annulation. • Toucher une barre d'information permet de faire défiler le texte quel que soit le réglage.
	GUI Adjust	<p>Ajustez la luminosité et la noirceur de l'écran.</p> <p>Appuyez sur [Enter] pour afficher l'écran de réglage, choisissez [☾] (gradateur en service)/[☀] (gradateur hors service), puis changez les réglages suivants:</p> <ul style="list-style-type: none"> ◆ Brightness : Ajuste la luminosité (-15 à +15; Réglage initial 00 pour mise en service/+15 pour hors service du gradateur). ◆ Black : Ajuste la noirceur (-15 à +15; Réglage initial 00).
NTSC/PAL *1	Choisissez le standard de couleur du moniteur extérieur. ◆ NTSC, PAL	
Input	Smartphone *2	Choisissez le protocole de transmission des données à partir de votre smartphone. (☞ page 34) <ul style="list-style-type: none"> ◆ MHL : Connectez à un smartphone via MHL. ◆ MirrorLink : Connectez à un smartphone via MirrorLink.
	AV Input *3*4	Vous pouvez déterminer l'utilisation des prises LINE IN/VIDEO IN. (☞ page 73) <ul style="list-style-type: none"> ◆ AV-IN : Choisissez ce réglage pour utiliser l'appareil extérieur connecté aux prises LINE IN/VIDEO IN ou l'iPod/iPhone connecté en utilisant le câble USB 2.0. ◆ iPod : Choisissez pour utiliser l'iPod/iPhone connecté à l'aide du JVC KS-U30.

*1 "Please Power Off" apparaît quand le réglage est changé. Mettez l'appareil hors tension, puis remettez-le sous tension pour activer les modifications.

*2 Ce réglage ne peut pas être changé quand un smartphone est connecté.

*3 Pour changer le réglage, mettez d'abord hors service la source AV en appuyant sur [AV Off] sur <HOME>.
<AV Input> peut être changé uniquement quand <Input> dans <Display Input> est réglé sur [Smartphone] ou [Off].

*4 Quand <AV Input> est réglé sur [AV-IN], l'image vidéo provenant de l'iPod/iPhone n'est pas affichée sur l'écran.

Article de menu	Réglage/option sélectionnable	Réglage initial: Souligné
Input	Camera Input	<ul style="list-style-type: none"> ◆ On : Affiche l'image de la caméra de recul quand vous placez le levier de vitesse en position marche arrière (R). ◆ Off : Choisissez ce réglage quand aucune caméra n'est connectée.
	Display Input	<p>Changez les réglages pour afficher l'écran de l'App de l'iPod touch/iPhone connecté ou de l'écran du smartphone.</p> <ul style="list-style-type: none"> ◆ Input : Choisissez [Smartphone] ou [iPhone] pour les touches à afficher sur l'écran <HOME> et l'écran de commande de la source. (☞ pages 31 et 35) ◆ Picture Adjust : Ajuste la qualité de l'image. Les réglages peuvent être changé quand le réglage <Input> ci-dessus est réglé sur [Smartphone]. (☞ page 43)
System	Language	<p>Choisissez la langue des textes utilisés pour les informations sur l'écran.</p> <ul style="list-style-type: none"> ◆ English/Español/Français/Deutsch/Italiano/Nederlands/Svenska/Dansk/Русский/Português • "Please Power Off" apparaît quand le réglage est changé. Mettez l'appareil hors tension, puis remettez-le sous tension pour activer les modifications. ◆ GUI Language : Choisissez une langue (<English> ou <Local>: la langue choisie ci-dessus) utilisé pour afficher les touches de commande et les éléments de menu.
	Time Set	Ajustez l'horloge. (☞ page 6)
	Beep	<ul style="list-style-type: none"> ◆ On : Met en service la tonalité sonore des touches. ◆ Off : Annulation.
	User Profile	Vous pouvez mémoriser, rappeler ou annule les réglages que vous avez faits. (☞ page 49)
	Touch Panel Adjust	Ajustez la position tactile des touches sur l'écran. (☞ page 50)
	Initialize	<p>Initialise tous les réglages que vous avez réalisés. Maintenez pressée [Enter] pour initialiser les réglages.</p> <ul style="list-style-type: none"> • Après l'initialisation des réglages, ajustez les réglages sur l'écran <Initial Settings>. (☞ page 5)
	Bluetooth Setup	Configurez les réglages d'utilisation du périphérique Bluetooth, tels que la connexion est les autres opérations générales. (☞ page 54)
	DivX® VOD	<p>Cet appareil possède son propre code d'enregistrement. Une fois que vous avez reproduit un fichier sur lequel se trouve un code d'enregistrement, le code d'enregistrement de l'appareil est remplacé pour des raisons de protection des droits d'auteur.</p> <ul style="list-style-type: none"> • Appuyez sur [Enter] pour afficher l'information. • Pour retourner à l'écran précédent, appuyez sur [OK].
	System Information	Affiche les informations sur la version du logiciel. Vous pouvez mettre à jour le logiciel. (☞ page 50)

Mémorisation/rappel des réglages

Vous pouvez mémoriser les réglages suivants:

- Réglages sur l'écran <Settings>: **Fader/Balance, Equalizer, Loudness, Crossover** (Niveau HPF/LPF/SW), **Volume Adjust, Speaker Select, Dimmer, Display Design, Smartphone, AV Input, Camera Input, Display Input**
- Réglages pour "AV-IN": **AV-IN Name**

Mémorisation de vos réglages

1 Sur l'écran <Settings>:

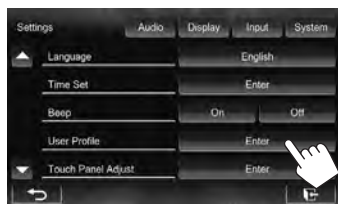

2



3 Choisissez une option ([User1], [User2] ou [User3]) pour mémoriser les réglages.

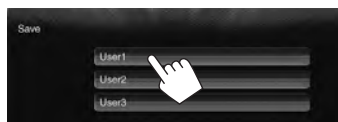

Un message de confirmation apparaît. Appuyez sur [Yes].

4 Terminez la procédure.



Rappel de vos réglages

- Mettez hors tension la source AV en appuyant sur [AV Off] sur l'écran <HOME>, et déconnectez d'abord le smartphone connecté.

1 Sur l'écran <User Profile> (étape 2 sur la colonne de gauche):

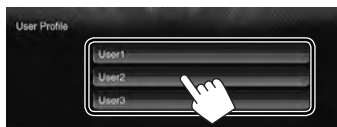

Un message de confirmation apparaît. Appuyez sur [Yes].

2 Terminez la procédure.



Annulation de vos réglages

1 Sur l'écran <User Profile> (étape 2 sur la colonne de gauche):



2

Annule tous les réglages mémorisés dans [User1], [User2] et [User3]



Un message de confirmation apparaît. Appuyez sur [Yes].

3 Terminez la procédure.



Mise à jour du système

Vous pouvez mettre à jour le système en connectant un dispositif USB contenant un fichier de mise à jour.

1 Créez un fichier de mise à jour, copiez-le sur un dispositif USB et connectez ce dernier sur l'appareil.

- Pour connecter un périphérique USB, voir page 25.

2 Sur l'écran <Settings>:

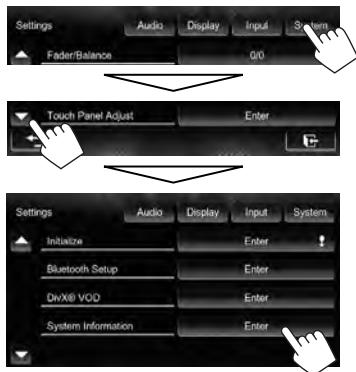

3



APP Version	Met à nouveau l'application système.
DVD Version	Met à nouveau l'application système DVD.
MLM Version	Met à jour la version du MLM.
GPS Status	Affiche l'état GPS.

Cela peut prendre un certain temps.

Si la mise à jour est effectuée avec succès, "Update Completed" apparaît. Réinitialisez l'appareil.

- Si la mise à jour a échoué, mettez l'appareil hors tension puis de nouveau sous tension, et essayez de nouveau la mise à jour.
- Même si vous avez mis l'appareil hors tension pendant la mise à jour, vous pouvez reprendre la mise à jour après remettre l'appareil sous tension. La mise à jour est effectuée à partir du début.

Réglage de la position tactile

Vous pouvez ajuster la position tactile sur le panneau tactile si la position touchée et l'opération réalisée ne correspondent pas.

1 Sur l'écran <Settings>:



2 Touchez le centre des marques en bas à gauche et en haut à droite comme on vous le demande.

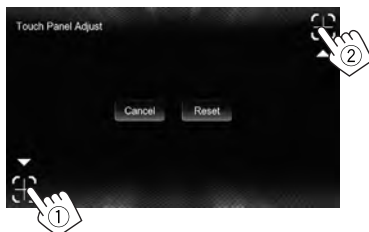

- Pour réinitialiser la position de toucher, appuyez sur [Reset].
- Pour annuler l'opération actuelle, appuyez sur [Cancel].

OPÉRATIONS BLUETOOTH

Informations pour l'utilisation de périphériques Bluetooth®

- Il se peut que certains périphériques Bluetooth ne puissent pas être connectés à cet appareil en fonction de la version Bluetooth du périphérique.
- Cet appareil peut ne pas fonctionner avec certains périphériques Bluetooth.
- Les conditions de connexion peuvent varier en fonction des circonstances autour de vous.
- Pour certains périphériques Bluetooth, le périphérique est déconnecté quand l'appareil est mis hors tension.

Informations sur le système Bluetooth: Si vous souhaitez recevoir plus d'informations sur le système Bluetooth, consultez le site web de JVC suivant: <<http://www3.jvckenwood.com/english/car/>> (Page web en anglais uniquement)

Opérations Bluetooth

Bluetooth®

Bluetooth est une technologie de communication radio à courte distance pour les appareils portables tels que les téléphones portables, les ordinateurs portables, etc. Les appareils Bluetooth peuvent être connectés sans câble et communiquer les uns avec les autres.





- Référez-vous aux pages i et ii à la fin du manuel pour vérifier les pays où vous pouvez utiliser la fonction Bluetooth®.

Profile Bluetooth

Cet appareil prend en charge les profils Bluetooth suivants:

- HFP (Hands-Free Profile—Profile mains libres) 1.5
- OPP (Object Push Profile—Profil de poussée d'objet) 1.1
- A2DP (Advanced Audio Distribution Profile—Profil de distribution audio avancé) 1.2
- AVRCP (Audio/Video Remote Control Profile—Profil de télécommande audio/vidéo) 1.3
- PBAP (Phone Book Access Profile— Profil d'accès au répertoire téléphonique) 1.0

Icônes pour le touche Bluetooth

-  : Aucun périphérique n'est connecté.
-  : Un lecteur audio Bluetooth est connecté.
-  : Un téléphone portable Bluetooth est connecté.
-  : Le téléphone portable et le lecteur audio sont connectés.

KW-NSX700

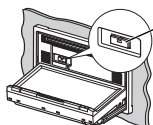

Adaptateur Bluetooth (KS-UBT1)

- Fixé lors de l'expédition de l'usine.

KW-NSX600

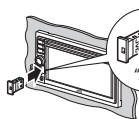

Adaptateur Bluetooth (KS-UBT1)

- Fourni. Fixez-le avant d'utiliser Bluetooth.

- Laissez l'adaptateur Bluetooth attaché lors de l'utilisation de la fonction Bluetooth.
- Ce port est conçu pour être utilisé uniquement avec le KS-UBT1. Les autres adaptateur Bluetooth ou périphériques USB ne peuvent pas être utilisés.

Connexion de périphériques Bluetooth

■ Enregistrement d'un nouveau périphérique Bluetooth

Quand vous connecter un périphérique Bluetooth à l'appareil pour la première fois, faites les pairage entre l'appareil et le périphérique. Le pairage permet aux périphériques Bluetooth de communiquer entre eux.

- La méthode de pairage diffère en fonction de la version Bluetooth du périphérique.
 - Pour un périphérique avec Bluetooth 2.1: Vous pouvez faire le pairage du périphérique et de l'appareil en utilisant SSP (Secure Simple Pairing) qui nécessite uniquement une confirmation.
 - Pour un périphérique avec Bluetooth 2.0: Vous avez besoin d'entrer un code PIN sur le périphérique et l'appareil pour le pairage.
- Une fois que la connexion est établie, le périphérique reste enregistré dans cet appareil même si vous réinitialisez l'appareil. Un maximum de 5 appareils peuvent être enregistrés en tout.
- Un seul appareil pour Téléphone Bluetooth et un appareil pour Audio Bluetooth peuvent être connectés en même temps.
- Pour utiliser la fonction Bluetooth, vous devez mettre en service la fonction Bluetooth du périphérique.
- Pour utiliser le périphérique enregistré, vous devez connecter le périphérique à l'appareil. (☞ page 53)

Pairage d'un périphérique Bluetooth en utilisant SSP (pour Bluetooth 2.1)

Quand le périphérique Bluetooth est compatible avec Bluetooth 2.1, la demande de pairage est envoyée à partir du périphérique compatible. Validez la demande sur le périphérique est l'appareil.

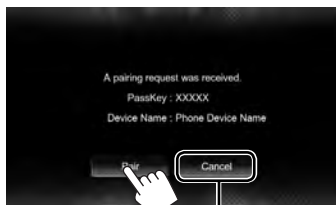

Refuse la demande

Pairage d'un périphérique Bluetooth en utilisant un code PIN (pour Bluetooth 2.0)

- 1 Sur l'écran <Settings>:

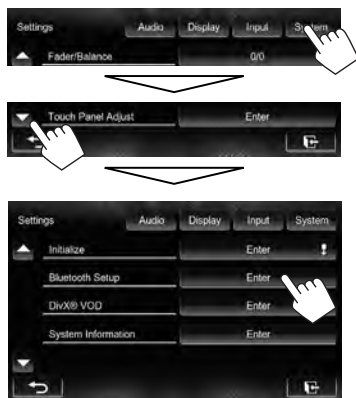

L'écran <Bluetooth Setup> est affiché.

2 Changez le code PIN.

- Vous pouvez passer le changement du code PIN.
- Le nombre maximum de chiffres du code PIN qui peut être réglé est de 16.



Code PIN (réglage initial: 0000)

Supprime la dernière entrée

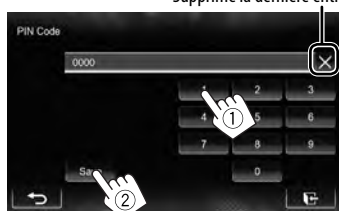

- La connexion Bluetooth par **<Audio Connection>** est disponible uniquement quand **"BT Audio"** est sélectionné comme source.

3 Commandez le périphérique Bluetooth à connecter.

Quand le pairing est terminé, le périphérique apparaît dans la liste **<Connect Device>**. Pour utiliser le périphérique apparié, connectez-le dans **<Connect Device>** (☞ la colonne de droite).

■ Connexion/déconnexion d'un périphérique Bluetooth enregistré

1 Affichez l'écran **<Bluetooth Setup>**.

(☞ page 52)

2 Pour faire la connexion

Choisissez **[Connect]** pour le périphérique cible, puis choisissez le périphérique que vous souhaitez connecter.



"Connected" apparaît. Appuyez sur **[OK]** pour confirmer l'opération.

- Tous les périphériques enregistrés (téléphone portable et lecteur audio) apparaissent sur la liste **<Connect Device>**.
 - Les éléments sélectionnables dépendent de l'appareil utilisé.

Pour déconnecter

Choisissez **[Disconnect]** pour le périphérique cible. Un message de confirmation apparaît. Appuyez sur **[Yes]**.

■ Suppression d'un périphérique Bluetooth enregistré

1 Sur l'écran **<Connect Device>** (☞ Étape 2 ci-dessus)







2 Choisissez le périphérique à supprimer.



Un message de confirmation apparaît. Appuyez sur **[Yes]**.

Réglage du Bluetooth

Pour afficher l'écran <Bluetooth Setup>,  page 52.

Articles du menu	Réglage/option sélectionnable	Réglage initial: Souligné
Phone Connection	◆ Connect :  page 53 ◆ Disconnect :  page 53	
Phone Device	Affiche le nom du périphérique téléphonique.	
Audio Connection	◆ Connect :  page 53 ◆ Disconnect :  page 53	
Audio Device	Affiche le nom du périphérique audio.	
PIN Code	Change le code PIN de l'appareil. ( page 52) • Touchez le code PIN actuel, entrez un nouveau code PIN, puis appuyez sur [Save].	
Device Name	Affiche le nom du périphérique qui apparaîtra sur le périphérique Bluetooth — JVC Unit.	
Device Address	Affiche l'adresse MAC de l'appareil.	
Auto Connect	◆ On : La connexion est établie automatiquement avec le dernier périphérique Bluetooth connecté quand l'appareil est mis sous tension. ◆ Off : Annulation.	
HF/Audio Output	Choisissez les enceintes utilisés pour Bluetooth (pour le téléphone et le lecture audio). ◆ Front : À partir des enceintes avant uniquement. ◆ All : À partir de toutes les enceintes.	
Initialize	Maintenez pressé [Enter] pour annuler l'enregistrement des périphériques Bluetooth et la mémoire des listes des pré-réglages et des listes d'appels.	

Utilisation d'un téléphone portable Bluetooth

Réception d'un appel

Quand un appel arrive...

État du périphérique/Indication de batterie (uniquement quand l'information provient de l'appareil extérieur)

Information d'appel (si elle peut être obtenue)



Refuse l'appel

- Le téléphone ne peut pas être utilisé lorsque l'image de la caméra de recul est affichée. (☞ page 45)

Quand <Auto Answer> est réglé sur [On]

L'appareil répond automatiquement à l'appel entrant. (☞ page 59)

Terminer un appel

Pendant une conversation...



Ajustement du volume du microphone

Pendant une conversation...



- Cet ajustement n'affecte pas le niveau de volume des autres sources.
- Pour ajuster le volume des appels/écouteurs, utilisez VOLUME -/+ (pour le KW-NSX700), ou le bouton VOLUME/ATT (pour le KW-NSX600) sur le panneau du moniteur.

Commutation entre le mode mains libres et le mode téléphone

Pendant une conversation...



Chaque fois que vous appuyez sur la touche, la méthode change (☞ : mode mains libres / ☞ : mode téléphone).

Notification de la réception de SMS

Si le téléphone portable est compatible avec les SMS (Service de messages courts), l'appareil vous avertis qu'un message a été reçu.



Pour lire un message reçu, utilisez le téléphone portable après avoir garé la voiture dans un endroit sûr.

- Vous ne pouvez pas lire, modifier ou envoyer un message via cet appareil.
- Pour certains téléphones portables le message de notification peut ne pas apparaître même si la fonction SMS est prise en charge.

Pour faire un appel

1 Sur l'écran de commande de la source:



- Vous pouvez aussi afficher l'écran de commande du téléviseur en appuyant sur **[Phone]** sur l'écran **<HOME>** ou **[Home]** sur le panneau du moniteur.



2 Choisissez une méthode pour faire un appel.

- Entrée directe de numéro (☞ colonne de droite)
- Préset list/répertoire téléphonique/liste des appels (☞ page 57)



- Composition vocale (☞ colonne de droite)

- Liste des préreglages (Pour le préreglage, ☞ page 58)

Entrée directe de numéro



Maintenez pressée: Ajoute "+"

Permet de préregler le numéro de téléphone entré sur la liste des préreglages (☞ page 58)

- Vous pouvez entrer un maximum de 32 nombres.

Composition vocale

- Disponible uniquement quand le téléphone portable connecté possède un système de reconnaissance vocale.



Dites le nom que vous souhaitez appeler.

- Vous pouvez aussi mettre en service la fonction de composition vocale en maintenant pressé **[Voice]** sur le panneau du moniteur.

Pour annuler, appuyez sur **[Cancel]**.

Pour réduire l'écho et les bruits lorsque vous parlez

Assurez-vous que la fonction NR/EC (réduction de bruit/annulation de l'écho) est activée sur l'écran quand vous parlez.



Sélectionnez **[On]** pour réduire le bruit et annuler l'écho pendant que vous parlez. Pour ajuster le niveau de l'écho, appuyez sur **[EC -]/[EC +]**.

Utilisation de la liste des préreglages/du répertoire téléphonique/des listes d'appels

1



Préset	À partir de liste des préreglages.
	À partir de la liste des appels réalisés.
	À partir de la liste des appels reçus.
	À partir de la liste des appels manqués.
	À partir du répertoire téléphonique. <ul style="list-style-type: none"> Pour copier le répertoire téléphonique, voir page 58.



2



Pour utiliser les recherches A-Z sur le répertoire téléphonique

Quand l'écran du répertoire téléphonique est affiché, vous pouvez faire une recherche à partir de l'initial.

1



2 Choisissez le réglage initial.



Affiche les autres lettres

3 Choisissez un numéro de téléphone dans la liste.



Pour afficher les détails d'une entrée

Quand l'écran du répertoire téléphonique est affiché, vous pouvez afficher les détails d'une entrée et choisir un numéro de téléphone si plusieurs numéros sont enregistrés.

1 Affichez les détails de l'entrée souhaitée.

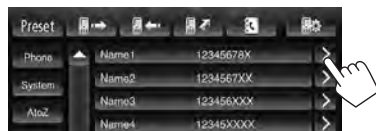

2 Choisissez un numéro de téléphone à appeler.



■ Préréglage de numéros de téléphone

Vous pouvez prérégler un maximum de 6 numéros de téléphone.

- 1 Sur l'écran de commande de la source:



- 2 Choisissez un élément à partir du répertoire téléphonique/listes des appels.



- 3 Choisissez un numéro de téléphone.



- 4 Choisissez un numéro de préréglage à mémoriser.



- Vous pouvez aussi prérégler le numéro de téléphone saisi sur l'écran d'entrée directe de numéro en appuyant sur [Save]. (☞ page 56)

■ Copie du répertoire téléphonique

Vous pouvez copier la mémoire du répertoire téléphonique d'un téléphone portable dans cet appareil (400 entrées maximum).

- 1 Sur l'écran de commande de la source:



- 2



Code PIN (réglage initial: 0000)



Les numéros copiés des entrées du répertoire téléphonique

- 3 Utilisez le téléphone portable cible.

- Référez-vous au manuel d'instructions fourni avec votre téléphone portable.
- **Pour annuler le transfert**, appuyez sur [Finish].

- 4 Terminez la procédure.



La mémoire du répertoire téléphonique est copiée à partir du téléphone portable.

■ Suppression des entrées des numéros de téléphone dans l'appareil

1 Affichez la liste des préreglages/répertoire téléphone/liste des appels que vous souhaitez supprimer. (☞ page 57)

2



- Vous ne pouvez pas supprimer des données quand [Phone] est choisi.

3 Choisissez l'article que vous souhaitez supprimer.



Supprimez tous les numéros/noms de téléphone de la liste choisie

Un message de confirmation apparaît. Appuyez sur [Yes].

À propos des téléphones portables compatibles avec le profil PBAP (Phone Book Access Profile)

Si votre téléphone portable prend en charge le profil PBAP, le répertoire téléphonique et les listes d'appels sont automatiquement copiés sur l'appareil quand le téléphone portable est connecté.

- Répertoire téléphonique: 5 000 entrées maximum
- Appels passés, appels reçus et appels manqués: 50 entrées maximum pour chaque.

Pour afficher le répertoire téléphone/listes d'appels du téléphone portable ou de l'appareil

Téléphone portable connecté



Cet appareil

Réglages pour l'utilisation des téléphones portables Bluetooth



OU



- Vous pouvez aussi afficher l'écran de réglage en appuyant sur sur le panneau du moniteur.

Articles du menu	Réglage/option sélectionnable	Réglage initial: Souligné
Auto Answer	<ul style="list-style-type: none"> ◆ On : L'appareil répond automatiquement aux appels entrant. ◆ Off : L'appareil ne répond pas automatiquement aux appels entrant. Répondez aux appels manuellement. 	
SMS Notify	<ul style="list-style-type: none"> ◆ On : L'appareil vous informe de l'arrivée d'un message par une sonnerie et en affichant "Receiving Message". ◆ Off : L'appareil ne vous informe pas de l'arrivée d'un message. 	
Ring Mode	<ul style="list-style-type: none"> ◆ System : Choisit la tonalité de la sonnerie réglée sur l'appareil. ◆ Phone : Choisit la tonalité de la sonnerie réglée sur le téléphone portable. (Cette fonction peut ne pas fonctionner en fonction du téléphone portable.) 	
Ring Tone Change	<p>Quand <Ring Mode> est réglé sur <System>, appuyez sur <Enter>, puis choisissez la tonalité de la sonnerie pour les appels et les SMS reçus parmi <Tone1>, <Tone2>, <Tone3>.</p> <ul style="list-style-type: none"> ◆ Call Tone : Choisit la tonalité de sonnerie pour les appels téléphoniques. ◆ Message Tone : Choisit la tonalité de sonnerie pour les SMS. 	

Utilisation d'un lecteur audio Bluetooth

- Pour enregistrer un nouveau périphérique, [page 52](#).
- Pour connecter/déconnecter un périphérique, [page 53](#).

État du périphérique/Indication de batterie (uniquement quand l'information provient de l'appareil extérieur)

Mode de lecture *1 ([page ci-dessous](#))

No de page/Durée de lecture*1

État de lecture (▶:lecture / ⏸:pause)*1

Données de balise (titre de la plage actuelle/nom de l'artiste/ titre de l'album)*1

• Toucher la barre d'information fait défiler le texte si tout le texte n'apparaît pas.

- Les touches de commande, les indicateurs et les informations affichées sur l'écran diffèrent en fonction du périphérique connecté.

[⏸]	Met la lecture en pause.	[▶]	Démarre la lecture.
[↺]	Choisit le mode de lecture répétée.*1*2	[◀▶]	• Choisit une plage. (Appuyer)
[↕]	Choisit le mode de lecture aléatoire.*1*2	[▶▶]	• Recherche vers l'arrière/recherche vers l'avant. (Maintenir pressée)
		[HOME]	Affiche l'écran <HOME>.

*1 Disponible uniquement pour les périphériques compatibles avec AVRCP 1.3.

*2 Pour annuler le mode de lecture aléatoire et répétée, appuyez répétitivement sur la touche jusqu'à ce que l'indication disparaisse.

RÉFÉRENCES

Entretien

■ Précaution sur le nettoyage de l'appareil

N'utilisez aucun solvant (par exemple, un diluant, de la benzine, etc.), aucun détergent ou insecticide. Cela pourrait endommager le moniteur ou l'appareil.

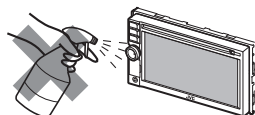

Méthode de nettoyage recommandée:

Essayez doucement le panneau avec un chiffon doux et sec.

■ Condensation

De la condensation peut se produire sur la lentille à l'intérieur de l'appareil dans les cas suivants:

- Après le démarrage du chauffage dans la voiture.
- Si l'intérieur de la voiture devient très humide.

Si cela se produit, l'appareil risque de ne pas fonctionner correctement. Dans ce cas, éjectez le disque et laissez l'autoradio sous tension pendant quelques heures jusqu'à ce que l'humidité s'évapore.

■ Comment manipuler les disques

Pour retirer un disque de sa boîte, faites pression vers le centre du boîtier et soulevez légèrement le disque en le tenant par ses bords.

Support central



- Tenez toujours le disque par ses bords. Ne touchez pas la surface enregistrée.

Pour remettre un disque dans sa boîte, insérez-le délicatement sur le support central (avec la surface imprimée dirigée vers le haut).

- Conservez les disques dans leur boîte quand vous ne les utilisez pas.

■ Pour garder les disques propres

Si le disque est sale, sa lecture risque d'être déformée.

Si un disque est sale, essayez-le avec un chiffon doux, en ligne droite du centre vers les bords.



- N'utilisez pas de solvant (par exemple, un nettoyant conventionnel pour disque vinyle, un vaporisateur, un diluant, du benzène, etc.) pour nettoyer les disques.

■ Pour reproduire un disque neuf

Les disques neufs ont parfois des ebarbures sur le bord intérieur et extérieur. Si un tel disque est utilisé, cet autoradio risque de le rejeter.



Pour retirer ces ebarbures, frotter les bords avec un crayon, un stylo, etc.

N'utilisez pas les disques suivants:

CD de 8 cm



Disque gondolé



Autocollant et restes d'autocollant



Étiquette autocollante



Forme inhabituelle



Disque transparent (disque semi-transparent)



Pièces transparentes ou semi-transparentes sur sa zone d'enregistrement



Pour en savoir plus à propos de cet autoradio

Lecture de fichier

Lecture de fichiers DivX (pour les disques uniquement)

- Cet appareil peut reproduire les fichiers DivX portant le code d'extension <.divx>, <.div>, <.avi> ou <.xvid> (quel que soit la casse des lettres).
- Le flux audio doit être conforme au format MP3 ou Dolby Digital.
- Les fichiers codés en mode à balayage entrelacé ne peuvent pas être reproduits correctement.
- Le débit binaire maximum (moyen) pour les signaux vidéo est de 4 Mbps.

Lecture de fichiers MPEG1/MPEG2

- Cet appareil peut reproduire les fichiers MPEG1/MPEG2 portant l'extension <.mpg>, <.mpeg> ou <.mod>.
- Le format de transmission en continu doit être conforme au programme/système MPEG. Le format de fichier doit être MP@ML (profil principal au niveau principal)/SP@ML (profil simple au niveau principal)/MP@LL (profil principal au niveau inférieur).
- Les flux audio doivent être conforme au format MPEG1 Audio Layer-2 ou Dolby Digital.
- Le débit binaire maximum (moyen) pour les signaux vidéo est de 4 Mbps.

Lecture de fichiers JPEG

- Cet appareil peut reproduire les fichiers JPEG portant l'extension <.jpg>, <.jpeg> ou <.jpe>.
- Cet appareil peut reproduire des fichiers JPEG qui sont à la résolution de 32 x 32 à 8 192 x 7 680. Il peut prendre un certain temps pour afficher un fichier en fonction de sa résolution.
- Cet appareil peut reproduire les fichiers JPEG au format de base (baseline). Les fichiers JPEG progressifs ou sans perte (lossless) ne peuvent pas être reproduits.

Lecture de fichiers MP3/WMA/WAV

- Cet appareil peut reproduire les fichiers portant le code d'extension <.mp3>, <.wma> ou <.wav> (quel que soit la casse des lettres).
- Cet appareil peut reproduire les fichiers respectant les conditions suivantes:
 - Débit binaire:
MP3/WMA: 32 kbps — 320 kbps
 - Fréquence d'échantillonnage:
48 kHz, 44,1 kHz, 32 kHz (pour MPEG1)
24 kHz, 22,05 kHz, 16 kHz (pour MPEG2)
48 kHz, 44,1 kHz, 32 kHz, 22,05 kHz (pour WMA)
44,1 kHz (pour WAV)
- Cet appareil peut afficher les balises ID3, version 1.0/1.1/2.2/3/2.4 (pour MP3).
- Cet appareil peut aussi afficher les balises WAV/WMA.
- Cet autoradio peut reproduire les fichiers enregistrés au mode VBR (débit binaire variable).
- Les fichiers enregistrés en VBR affichent une durée écoulée différente.
- Cet autoradio ne peut pas reproduire les fichiers suivants:
 - Fichiers MP3 codés au format MP3i et MP3 PRO.
 - Fichiers MP3 codés avec Layer 1/2.
 - Fichiers WMA codés sans perte, professionnels et formats vocaux.
 - Fichiers WMA qui ne sont pas basés sur Windows Media® Audio.
 - Fichiers au format WMA protégés contre la copie avec DRM.
- Cet appareil peut les images de la pochette respectant les conditions suivantes:
 - Taille de l'image: Résolution de 32 x 32 à 1 232 x 672
 - Taille des données: moins de 650 KB.
 - Type de fichier: JPEG

Nous ne pouvons être tenus responsable pour toute perte de données dans un iPod/iPhone et un périphérique USB à mémoire de grande capacité lors de l'utilisation de cet appareil.

■ Signaux sonores émis par les prises arrière

Par les prises analogiques (Sortie des enceintes/REAR OUT/FRONT OUT/2nd AUDIO OUT*)

Un signal à 2 canaux est sorti. Lors de la lecture d'un disque codé multicanal, les signaux multicanal sont sous mixés.

* Uniquement pour le KW-NSX700.

■ Codes de langue (pour la sélection de la langue des DVD/DVD-VR)

Code	Langue	Code	Langue	Code	Langue	Code	Langue
AA	Afar	GL	Galicien	MI	Maori	SO	Somalien
AB	Abkhazien	GN	Guarani	MK	Macédonien	SQ	Albanais
AF	Afrikaans	GU	Gujarati	ML	Malayalam	SR	Serbe
AM	Amharique	HA	Hausa	MN	Mongol	SS	Siswati
AR	Arabe	HI	Hindi	MO	Moldavien	ST	Sesotho
AS	Assamais	HR	Croate	MR	Marathi	SU	Soudanais
AY	Aymara	HU	Hongrois	MS	Malais (MAY)	SW	Swahili
AZ	Azerbaïdjanais	HY	Arménien	MT	Maltais	TA	Tamil
BA	Bashkir	IA	Interlingua	MY	Birman	TE	Télougou
BE	Biélorusse	IE	Interlangue	NA	Nauruan	TG	Tadjik
BG	Bulgare	IK	Inupiak	NE	Népalais	TH	Thaï
BH	Bihari	IN	Indonésien	NO	Norvégien	TI	Tigrinya
BI	Bislama	IS	Islandais	OC	Langue d'oc	TK	Turkmène
BN	Bengali, Bangladais	IW	Hébreu	OM	(Afan) Oromo	TL	Tagalog
BO	Tibétain	JA	Japonais	OR	Oriya	TN	Setswana
BR	Breton	JI	Yiddish	PA	Panjabi	TO	Tongan
CA	Catalan	JW	Javanais	PL	Polonais	TR	Turc
CO	Corse	KA	Géorgien	PS	Pashto, Pushto	TS	Tsonga
CS	Tchèque	KK	Kazakh	QU	Quechua	TT	Tatar
CY	Gallois	KL	Groenlandais	RM	Rhaeto-Romance	TW	Twi
DZ	Bhutani	KM	Cambodgien	RN	Kirundi	Royaume-Uni	Ukrainien
EL	Grec	KN	Kannara	RO	Roumain	UR	Ourdou
EO	Espéranto	KO	Coréen (KOR)	RW	Kinyarwanda	UZ	Ouzbek
ET	Estonien	KS	Kashmiri	SA	Sanskrit	VI	Vietnamien
EU	Basque	KU	Kurde	SD	Sindhi	VO	Volapük
FA	Persan	KY	Kirghiz	SG	Sango	WO	Ouolof
FI	Finnois	LA	Latin	SH	Serbo-Croate	XH	Xhosa
FJ	Fidji	LN	Lingala	SI	Cingalais	YO	Yoruba
FO	Faroese	LO	Laotien	SK	Slovaque	ZU	Zoulou
FY	Frison	LT	Lithuanien	SL	Slovène		
GA	Irlandais	LV	Latvian, Letton	SM	Samoan		
GD	Gaélique écossais	MG	Malagasy	SN	Shona		

- Fabriqué sous licence de Dolby Laboratories. Le terme “Dolby” et le sigle double D sont des marques commerciales de Dolby Laboratories.
- Le “DVD Logo” est une marque de commerce de DVD Format/Logo Licensing Corporation, enregistrée aux États-Unis, au Japon et dans d’autres pays.
- DivX®, DivX Certified® and associated logos are trademarks of Rovi Corporation or its subsidiaries and are used under license.

ABOUT DIVX VIDEO: DivX® is a digital video format created by DivX, LLC, a subsidiary of Rovi Corporation. This is an official DivX Certified® device that plays DivX video. Visit divx.com for more information and software tools to convert your files into DivX videos.

ABOUT DIVX VIDEO-ON-DEMAND: This DivX Certified® device must be registered in order to play purchased DivX Video-on-Demand (VOD) movies. To obtain your registration code, locate the DivX VOD section in your device setup menu. Go to vod.divx.com for more information on how to complete your registration.

- Microsoft et Windows Media est une marque déposée ou une marque de commerce de Microsoft Corporation aux États-Unis et/ou dans les autres pays.
- “Made for iPod,” and “Made for iPhone” mean that an electronic accessory has been designed to connect specifically to iPod, or iPhone, respectively, and has been certified by the developer to meet Apple performance standards. Apple is not responsible for the operation of this device or its compliance with safety and regulatory standards. Please note that the use of this accessory with iPod, or iPhone may affect wireless performance. iPhone, iPod, iPod classic, iPod nano, and iPod touch are trademarks of Apple Inc., registered in the U.S. and other countries.
- Cet appareil intègre une technologie de protection contre la copie protégée par des brevets américains et d’autres droits sur la propriété intellectuelle de Rovi Corporation. L’ingénierie inverse et le désassemblage sont interdits.
- Les polices de caractères utilisées pour cet appareil sont conçues par Ricoh.
- La marque du mot et les logos Bluetooth® sont des marques déposées de Bluetooth SIG, Inc. et toute utilisation de ces marques par JVC KENWOOD est faite sous licence. Les autres marques et noms de commerce sont la propriété de leur propriétaire respectif.
- MHL and the MHL logo are a trademark or registered trademark of MHL, LLC.
- MirrorLink Certified™, the Design Only™ Certification Logo, MirrorLink™ and the MirrorLink™ Logo are certification marks and trademarks of the Car Connectivity Consortium LLC. Unauthorized use is strictly prohibited.

Dépannage

Ce qui apparaît être un problème n'est pas toujours sérieux. Vérifiez les points suivants avant d'appeler un centre de service.

- Pour les opérations des appareils extérieurs, référez-vous aussi aux modes d'emploi fournis avec les adaptateurs utilisés pour les connexion (de même qu'aux instructions fournies avec les composants extérieurs).

■ Si les messages suivants apparaissent

Message	Remède/Cause
"No Signal"	<ul style="list-style-type: none">• Démarrez la lecture sur l'appareil extérieure connecté à la prise VIDEO IN.• Vérifiez les cordons et les connexions.• Les signaux d'entrée sont trop faibles.
"MISWIRING Check wiring connection then reset unit" "WARNING Check wiring connection then reset unit"	Un cordon d'enceinte a été court-circuité ou est entré en contact avec le châssis de la voiture. Connectez ou isolez le cordon d'enceinte comme il se doit, puis réinitialisez l'appareil (☞ page 3).
"Parking Brake"	Aucune image de lecture n'apparaît si le frein à main n'est pas engagé.
"Eject Error"/"Loading Error"	Éjecter le disque de force. (☞ page 3)
"Restricted Device"	Vérifiez si le iPod/iPhone connecté est compatible avec cet appareil. (☞ page 27)
"USB Device Error" "Device Error"	<ul style="list-style-type: none">• L'alimentation USB ou micro-USB est anormale.• Mettez l'appareil hors puis sous tension.• Connectez un autre périphérique USB ou smartphone.
"No BT Dongle"	L'adaptateur Bluetooth (KS-UBT1) n'est pas inséré.
"Connection Error"	Le périphérique est enregistré mais la connexion a échoué. Connectez le périphérique enregistré. (☞ page 53)
"Please Wait..."	L'appareil se prépare pour utiliser la fonction Bluetooth. Si le message ne disparaît pas, mettez l'appareil hors tension puis sous tension, puis connecter de nouveau le périphérique (ou réinitialisez l'appareil).
"No Voice Device"	Le téléphone portable connecté ne possède pas de système de reconnaissance vocale.
"No Data"	Aucune donnée de répertoire téléphonique ne se trouve dans la mémoire du téléphone Bluetooth connecté.
"Initialize Error"	L'appareil n'a pas pu initialiser le module Bluetooth. Essayez de nouveau l'opération.
"Dial Error"	La numérotation a échoué. Essayez de nouveau l'opération.
"Hung Up Error"	L'appareil n'est pas encore terminé. Garez votre voiture et utilisez le téléphone portable connecté pour terminer l'appel.
"Pick Up Error"	L'appareil n'a pas pu recevoir un appel.
"Pairing Error"	Le pairage entre l'appareil et le périphérique Bluetooth a échoué. Enregistrez de nouveau le périphérique. (☞ page 52)
"No Device"	Aucun smartphone n'est connecté ou le smartphone connecté n'est pas compatible avec MirrorLink.
"Device Connection Error"	Le périphérique n'a pas pu être connecté.
"No MHL Device"	Quand <Smartphone> est réglé sur [MHL], aucun smartphone n'a été connecté, ou le smartphone connecté n'est pas compatible avec MHL.

Si un problème semble s'être produit

	Symptôme	Remède/Cause
Généralités	Dans ce cas, aucun son ne sort par les haut-parleurs.	<ul style="list-style-type: none"> Ajustez le volume sur le niveau optimum. Vérifiez les cordons et les connexions.
	Aucune image n'apparaît sur l'écran.	Mettez l'écran en service (☞ page 9)
	Cet autoradio ne fonctionne pas du tout.	Réinitialisez l'appareil. (☞ page 3)
	La touche de la source souhaitée ([AV-IN] ou [Apps]) n'est pas affichée sur l'écran < HOME >.	Choisissez le réglage approprié pour < AV Input >. (☞ page 47)
	Le commutateur pour smartphone ou l'App n'est pas affiché sur l'écran de commande de la source.	Choisissez le réglage approprié pour < Display Input >. (☞ pages 31 et 35)
TUNER	Le pré-réglage automatique SSM ne fonctionne pas.	Mémorez les stations manuellement. (☞ page 15)
	Bruit statique pendant l'écoute de la radio.	Connectez l'antenne solidement.
Disques en général	Le disque ne peut pas être reconnu ni reproduit.	Éjecter le disque de force. (☞ page 3)
	Le disque ne peut pas être éjecté.	Déverrouillez le disque. (☞ page 18)
	<ul style="list-style-type: none"> Les disques enregistrables/réinscriptibles ne peuvent pas être reproduits. Les plages sur les disques enregistrables/réinscriptibles ne peuvent pas être sautées. 	<ul style="list-style-type: none"> Insérez un disque finalisé. Finalisez les disques avec l'appareil qui a été utilisé pour l'enregistrement.
	La lecture ne démarre pas.	Le format des fichiers n'est pas pris en charge par l'appareil.
	Aucune image n'apparaît sur le moniteur extérieur.	<ul style="list-style-type: none"> Connectez le cordon vidéo correctement. Choisissez l'entrée correcte sur le moniteur extérieur.
DivX/MPEG1/MPEG2/JPEG/MP3/WMA/WAV	Le disque ne peut pas être reproduit.	<ul style="list-style-type: none"> Enregistrez les plages en utilisant une application compatible sur les disques appropriés. (☞ page 19) Ajoutez le code d'extension approprié pour les noms des fichiers.
	Les plages ne sont pas reproduites comme vous le souhaitez.	L'ordre de lecture peut différer de celui utilisé par d'autres lecteurs.
USB	"Now Reading..." ne disparaît pas de l'écran.	Mettez l'appareil hors tension et de nouveau sous tension.
	Lors de la lecture d'une plage, le son est parfois interrompu.	Les plages ne sont pas copiées correctement sur le périphérique USB. Copiez de nouveau les plages et essayez encore.

	Symptôme	Remède/Cause
iPod/iPhone	Dans ce cas, aucun son ne sort par les haut-parleurs.	<ul style="list-style-type: none"> • Déconnectez iPod, puis connectez-le à nouveau. • Choisissez une autre source puis choisissez de nouveau “iPod”.
	iPod/iPhone ne peut pas être mis sous tension ou ne fonctionne pas.	<ul style="list-style-type: none"> • Vérifiez le câble de connexion et le raccordement. • Mettez à jour la version du micrologiciel. • Chargez de la batterie. • Vérifiez si le mode de commande iPod est correctement sélectionné. (☞ page 28) • Réinitialisez iPod/iPhone.
	Le son est déformé.	Mettez hors service l'égaliseur sur cet appareil ou sur iPod/iPhone.
	Beaucoup de bruit est généré.	Mettez hors service (décochez) la fonction “VoiceOver” de l'iPod. Consultez le site < http://www.apple.com > pour en savoir plus.
	Aucune opération n'est disponible pendant la lecture d'une plage contenant une illustration.	Faites l'opération une fois que l'illustration est chargée.
	Le son n'est pas synchronisé avec l'image vidéo.	Choisissez [iPod] pour <AV Input> . (☞ page 47)
	<ul style="list-style-type: none"> • Les séquences vidéo ne peuvent pas être lues. • Le son de la source vidéo ne sort pas. 	<ul style="list-style-type: none"> • Faites la connexion avec un câble USB Audio et un câble vidéo JVC KS-U30. Les autres câbles ne peuvent pas être utilisés. • Choisissez [iPod] pour <AV Input>. (☞ page 47)
AV-IN	Aucune image n'apparaît sur l'écran.	<ul style="list-style-type: none"> • Mettez l'appareil vidéo sous tension s'il ne l'est pas déjà. • Connectez le périphérique vidéo correctement.

	Symptôme	Remède/Cause
Bluetooth	Le son du téléphone est de mauvaise qualité.	<ul style="list-style-type: none"> • Réduisez la distance entre cet appareil et le téléphone portable Bluetooth. • Déplacez la voiture dans un endroit où vous pouvez obtenir un meilleur signal de réception.
	Le son est interrompu ou saute lors de l'utilisation d'un lecteur audio Bluetooth.	<ul style="list-style-type: none"> • Réduisez la distance entre cet appareil et le lecteur audio Bluetooth. • Déconnectez le périphérique connecté pour Bluetooth phone. • Mettez l'appareil hors tension, puis de nouveau sous tension. • (Si le son n'est toujours pas rétabli) connectez de nouveau le lecteur.
	Le lecteur audio connecté ne peut pas être commandé.	Vérifiez si le lecteur audio connecté prend en charge AVRCP (Audio Video Remote Control Profile).
	Le périphérique Bluetooth ne détecte pas l'appareil.	<ul style="list-style-type: none"> • Vérifiez que l'adaptateur Bluetooth (KS-UBT1) est inséré correctement. • Faites de nouveau une recherche à partir du périphérique Bluetooth.
	L'appareil ne réalise pas le pairage avec le périphérique Bluetooth.	<ul style="list-style-type: none"> • Pour les périphériques compatibles avec Bluetooth 2.1: Enregistrez le périphérique en utilisant le code PIN. (☞ page 52) • Pour les périphériques compatibles avec Bluetooth 2.0: Entrez le même code PIN pour cet appareil et l'appareil cible. Si le code PIN du périphérique n'est pas indiqué sur ses instructions, essayez "0000" ou "1234".
	Il y a un écho ou du bruit.	<ul style="list-style-type: none"> • Ajustez la position du microphone. • Assurez-vous que la fonction NR/EC (réduction de bruit/annulation de l'écho) est activée. Ajustez le niveau de l'écho, si nécessaire. (☞ page 56)
	L'appareil ne répond pas quand vous essayez de copier le répertoire d'adresse.	Vous avez peut-être essayé de copier les mêmes entrées (déjà mémorisées) sur l'appareil.



Avant d'installer l'appareil

■ Accessoires fournis

- ① Câblage électrique x 1
- ② Plaque de garniture x 1
- ③ Câble d'extension x 1
- ④ Clés d'extraction x 2
- ⑤ Boulon de montage (M4 x 20 mm) x 1 / Rondelle (ø5) x 1 / Écrou d'arrêt (M5) x 1/ Amortisseur en caoutchouc x 1
- ⑥ Vis à tête plate (M5 x 8 mm) x 8
- ⑦ Vis à tête ronde (M5 x 8 mm)* x 8
- ⑧ Microphone x 1
- ⑨ Sac pour le rangement de l'adaptateur Bluetooth x 1 (KW-NSX600: L'adaptateur Bluetooth KS-UBT1 est aussi fourni.)
- ⑩ Câble d'extension pour smartphone x 1
- ⑪ Bande x 1

* Utilisez ces vis lors de l'installation de l'appareil sans le manchon de montage fourni. (☞ page 71)

■ Procédure d'installation

- 1 Pour éviter les courts-circuits, retirez la clef de contact et déconnectez la borne  de la batterie.
- 2 Effectuez correctement la connexion des câbles de sortie et d'entrée de chaque appareil.
- 3 Connectez les câbles de haut-parleur du faisceau de câbles.
- 4 Connectez les câbles du faisceau dans l'ordre suivant: masse, batterie, allumage.
- 5 Connectez le connecteur du câblage électrique à l'appareil.
- 6 Installez l'appareil dans votre voiture.
- 7 Reconnectez la  batterie.
- 8 Appuyez sur la touche de réinitialisation.
- 9 Configurez <Initial Settings>. (☞ page 5)

AVERTISSEMENT

- Si vous connectez le câble d'allumage (rouge) et le câble de batterie (jaune) au châssis de la voiture (masse), vous risquez de causer un court-circuit qui peut provoquer un incendie. Connectez toujours ces câbles à la source d'alimentation passant par le boîtier de fusibles.
- Ne coupez pas le fusible du câble d'allumage (rouge) et du câble de batterie (jaune). L'alimentation doit être connectée aux câbles via le fusible.

Précautions sur l'installation et les connexions

- Le montage et le câblage de ce produit nécessite des compétences et de l'expérience. Pour une meilleure sécurité, laissez un professionnel effectuer le travail de montage et de câblage.
- Assurez-vous de mettre l'appareil à la masse sur une alimentation négative de 12V CC.
- N'installez pas l'appareil dans un endroit exposé directement à la lumière du soleil, à une chaleur excessive ou à l'humidité. Évitez également les endroits trop poussiéreux ou exposés aux éclaboussures.
- N'utilisez pas vos propres vis. N'utilisez que les vis fournies. L'utilisation de vis incorrectes pourrait endommager l'appareil.
- Si l'appareil n'est pas sous tension ("MISWIRING Check wiring connection then reset unit", "WARNING Check wiring connection then reset unit" est affiché), il se peut que le câble d'enceinte soit court-circuité ou touche le châssis du véhicule et que la fonction de protection a été activée. Le câble des enceintes doit donc être vérifié.
- Si l'allumage de votre voiture n'a pas de position ACC, connectez le câble d'allumage à une source d'alimentation qui peut être mise sous et hors tension avec la clef de contact. Si vous connectez le câble d'allumage à une source d'alimentation constante, comme un câble de batterie, la batterie risque de se décharger.
- Si la console est équipée d'un couvercle, assurez-vous d'installer l'appareil de façon à ce que le panneau du moniteur ne touche pas le couvercle lors de la fermeture ou de l'ouverture.
- Si un fusible saute, assurez-vous d'abord que les câbles n'ont pas causé de court-circuit puis remplacez le vieux fusible par un nouveau de même valeur.
- Isolez les câbles non-connectés avec un ruban de vinyle ou d'un autre matériel similaire. Pour éviter les courts-circuits, ne retirez pas non plus les capuchons à l'extrémité des câbles non-connectés ou des prises.

- Connectez séparément chaque câble d'enceinte à la borne correspondante. L'appareil peut être endommagé si le câble négatif ⊖ pour une des enceintes ou le câble de masse entre en contact avec une partie métallique du véhicule.
- Quand deux haut-parleurs seulement sont connectés au système, connectez les câbles soit aux prises de sortie avant, soit aux prises de sortie arrière (c.a.d. ne mélangez pas l'avant et l'arrière). Par exemple, si vous connectez le câble ⊕ du haut parleur de gauche à une prise de sortie avant, ne connectez pas le câble ⊖ du haut-parleur droit à la prise de sortie arrière.
- Après avoir installé l'appareil, vérifiez si les lampes de frein, les indicateurs, les clignotants, etc. de la voiture fonctionnent correctement.
- Monter l'unité de façon à ce que l'angle de montage soit de 30° ou moins.
- N'appuyez pas trop fort sur la surface du panneau lors de l'installation de l'appareil dans le véhicule. Sinon, des fissures, des dommages ou d'autres défaillances peuvent se produire.
- Cet appareil possède un ventilateur de refroidissement pour diminuer la température interne. Ne montez pas l'appareil dans un endroit où le ventilateur de refroidissement de l'appareil est bloqué. Bloquer ces ouvertures empêche le refroidissement de la température interne et peut entraîner un mauvais fonctionnement.

Ventilateur de refroidissement

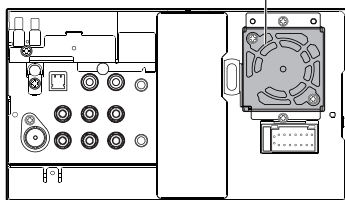
**ATTENTION**

Installez cet appareil dans la console de votre véhicule.

Ne touchez pas la partie métallique de cet appareil pendant ou juste après son utilisation. Les parties métalliques, comme le dissipateur de chaleur et le boîtier, deviennent chaudes.

■ Préparation: Installation du manchon d'installation

Les étapes 1 et 2 concernent uniquement le KW-NSX700. Pour le KW-NSX600, sautez l'étape 3.

1 Retirez les vis.

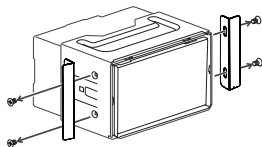

- Conservez les vis à tête ronde (M5 x 8 mm) utilisés pour fixer les plaques de protection métalliques. Vous aurez peut-être besoin d'utiliser les vis pour l'installation.

2 Détachez le manchon de montage en utilisant les clés d'extraction (4) puis faites le glisser vers l'extérieur.

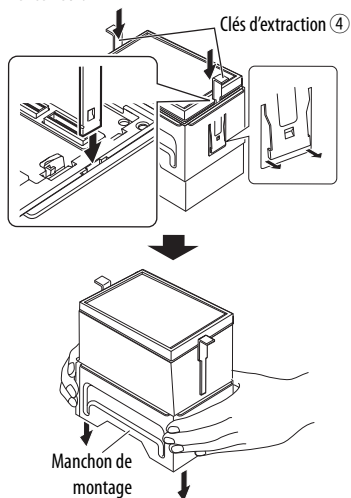

3 Installez le manchon de montage dans le tableau de bord de la voiture.

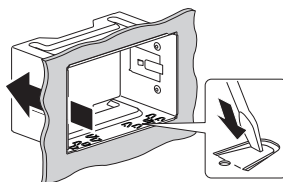

Tordre les pattes du manchon de montage avec un tournevis ou un outil similaire et fixer.

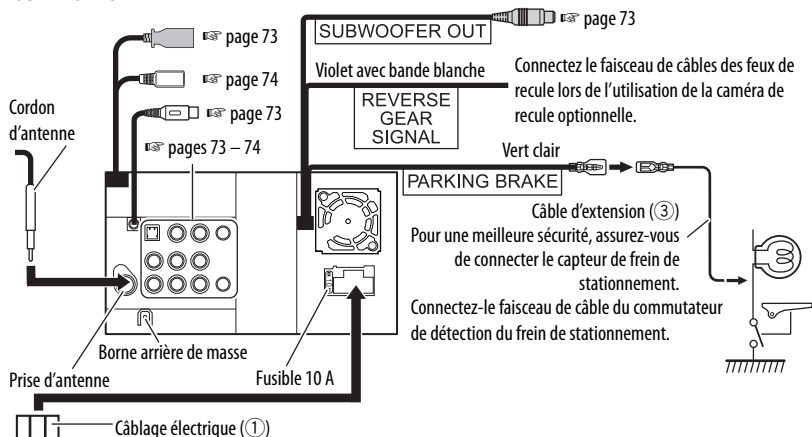

Si aucune connexion n'est faite, ne laissez pas le câble sortir de la languette.

- Bleu à bande blanche (fil de sortie de télécommande) (REMOTE OUTPUT) - Au fil de télécommande de l'autre appareil (200 mA max.)
- Marron (Câble de contrôle de la sourdine) (MUTING) - Non utilisé
- Bleu à bande jaune (fil de commande de télécommande de volant) (STEERING WHEEL REMOTE) - À l'adaptateur de télécommande OE correspondant à votre voiture.
- Orange à bande blanche (fil de commande du gradateur) (ILLUM) - À l'interrupteur d'éclairage de la voiture

Connexion des connecteurs ISO

Vous aurez peut-être besoin de modifier le câblage du faisceau de fils fourni comme montré sur l'illustration ci-dessous.

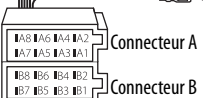

Broche	Couleur et fonctions
A4	Jaune Batterie
A5	Bleu/Blanc Commande d'alimentation
A6	Orange/Blanc Dimmer
A7	Rouge Allumage (ACC)
A8	Noir Connexion de la masse

Broche	Couleur et fonctions
B1/B2	Violet (+) / Violet/Noir (-) Enceinte droit (arrière)
B3/B4	Gris (+) / Gris/Noir (-) Enceinte droit (avant)
B5/B6	Blanc (+) / Blanc/Noir (-) Enceinte gauche (avant)
B7/B8	Vert (+) / Vert/Noir (-) Enceinte gauche (arrière)

■ Connexion des appareils extérieurs

Préamplification arrière

- Sortie audio gauche (blanc)
- Sortie audio droite (rouge)

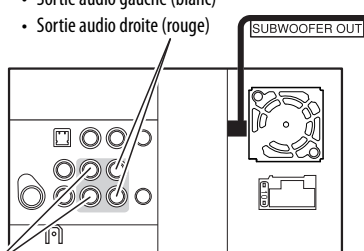

Sortie de préamplification de caisson de grave

Préamplification avant

- Sortie audio gauche (blanc)
- Sortie audio droite (rouge)



Entrée de la caméra de recul

Sortie vidéo (jaune)

Entrée audio/vidéo (AV-IN)

- Entrée vidéo (jaune)
- Entrée audio gauche (blanc)
- Entrée audio droite (rouge)

Uniquement pour le KW-NSX700:

Sortie audio secondaire (mini fiche $\phi 3,5$)

Mini fiche de type stéréo sans résistance

■ Connexion d'un périphérique USB/iPod/iPhone

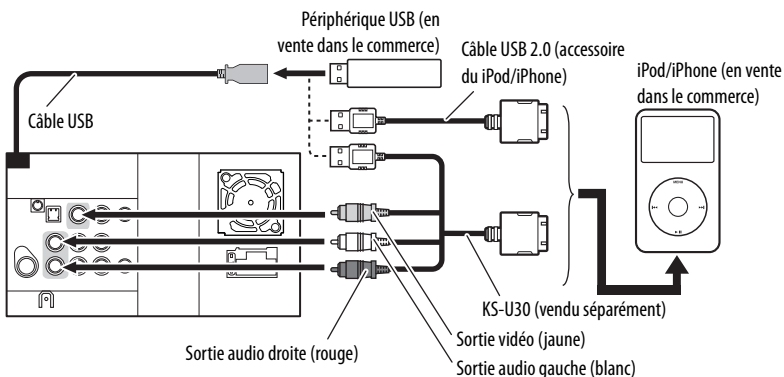

■ Connexion d'un smartphone et d'une antenne GPS

FRANÇAIS

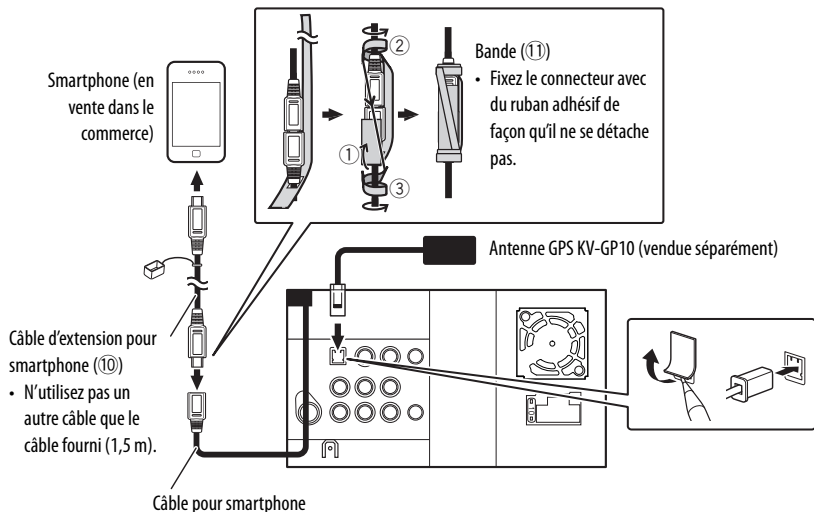

■ Connexion du microphone

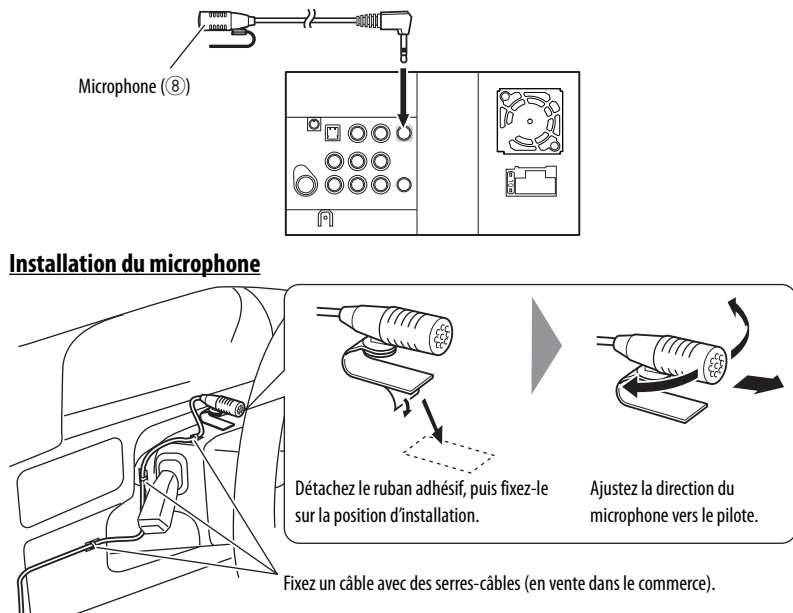

Installation/Retrait de l'appareil

■ Installation de l'appareil

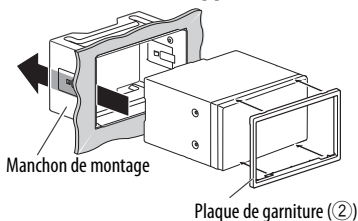

Pour que la fixation soit plus stable

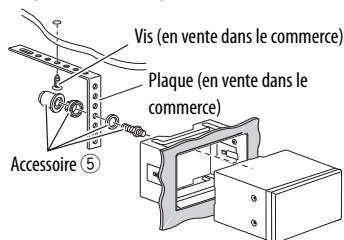

Lors de l'installation de l'appareil en utilisant le support de montage retiré de la voiture.

Choisissez le type de vis approprié pour le support de montage.

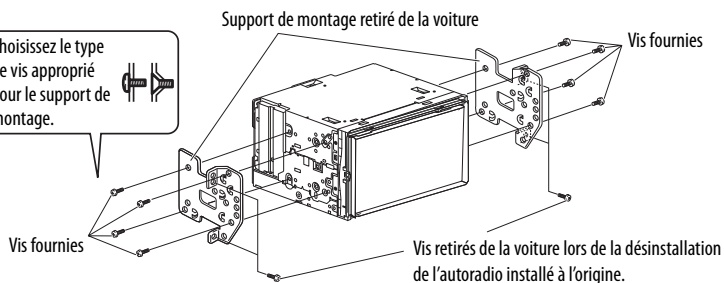

Si nécessaire, remettez en place les languettes.

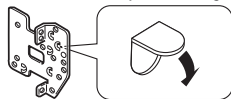

- Quand vous utilisez d'autres vis que les vis fournies (accessoires ⑥ et ⑦), utilisez des vis d'une longueur de 8 mm. Vous risquez d'endommager l'appareil si vous utilisez des vis plus longues.
- Serrez les vis solidement pour éviter que l'appareil tombe.

■ Retrait de l'appareil

1 Détachez la plaque de garniture (2).

Uniquement pour le KW-NSX700: Ouvrez d'abord le panneau du moniteur. (☞ page 10)

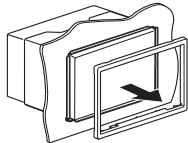

2 Insérez les deux clés d'extraction (4), puis tirez de la façon illustrée de façon à retirer l'appareil.

KW-NSX700:

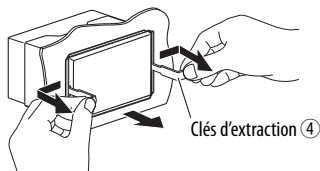

KW-NSX600:

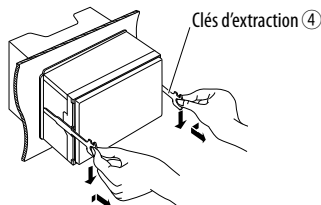

Spécifications

FRANÇAIS

AMPLIFICATEUR	Puissance de sortie maximum	Avant/Arrière	50 W par canal	
	Puissance de sortie en mode continu (RMS)	Avant/Arrière	20 W par canal pour 4 Ω, 40 Hz à 20 000 Hz avec moins de 0,8% de distorsion harmonique totale.	
	Impédance de charge		4 Ω (4 Ω à 8 Ω admissible)	
	Plage de commande de l'égaliseur	Fréquences	Bas: 60 Hz, 80 Hz, 100 Hz, 150 Hz Moyen: 500 Hz, 1 kHz, 1,5 kHz, 2 kHz Haut: 10 kHz, 12,5 kHz, 15 kHz, 17,5 kHz	
		Niveau	±10 dB	
	Rapport signal sur bruit		70 dB	
	Niveau de Sortie Audio LINE OUT (FRONT/REAR), SUBWOOFER	Niveau de sortie de ligne/ Impédance		4 V/20 kΩ en charge (pleine échelle)
		Impédance de sortie		1 kΩ
	Autres prises	Input		LINE IN, VIDEO IN, CAMERA IN, entrée USB, entrée Micro USB, MIC IN, AUX* ¹ , entrée d'antenne, entrée d'antenne GPS
		Sortie		2nd AUDIO OUT* ²
Autres			OE REMOTE	
Tuner FM/AM	Plage de fréquences	FM	87,5 MHz à 108,0 MHz	
		AM	(PO) 531 kHz à 1 611 kHz (GO) 153 kHz à 279 kHz	
	Tuner FM	Sensibilité utile	9,3 dBf (0,8 μV/75 Ω)	
		Seuil de sensibilité à 50 dB	16,3 dBf (1,8 μV/75 Ω)	
		Sélectivité de canal alterné	65 dB (400 kHz)	
		Réponse en fréquence	40 Hz à 15 000 Hz	
		Séparation stéréo	40 dB	
	Tuner PO	Sensibilité/Sélectivité	20 μV/40 dB	
Tuner GO	Sensibilité	50 μV		
DVD/CD	Système de détection du signal	Capteur optique sans contact (laser semi-conducteur)		
	Réponse en fréquence	DVD, fs=48 kHz/96 kHz	16 Hz à 22 000 Hz	
		VCD/CD	16 Hz à 20 000 Hz	
	Plage dynamique		93 dB	
	Rapport signal sur bruit		95 dB	
	Pleurage et scintillement		Inférieur à la limite mesurable	
	Standard de couleur		PAL/NTSC	
Sortie vidéo (composite)		1 Vc-c/75 Ω		

*¹ Uniquement pour le KW-NSX600.

*² Uniquement pour le KW-NSX700.

USB	Standards USB	USB 2.0 Full Speed		
	Vitesse de transfert de données	Pleine vitesse	Maximum 12 Mbps	
		Faible vitesse	Maximum 1,5 Mbps	
	Périphériques compatibles	À mémoire de grande capacité		
	Système de fichiers compatible	FAT 32/16/12		
Courant maximum	CC 5 V \pm 1 A			
SMARTPHONE	Courant maximum	CC 5 V \pm 500mA		
	MirrorLink	Standards USB	USB 2.0 High Speed	
		Vitesse de transfert de données	Maximum 480 Mbps	
		Périphériques compatibles	Smartphone compatible MirrorLink	
MHL	Taille d'image d'entrée	720 × 480 59,94 image/sec (480p)		
	Type de signal audi d'entrée	32 kHz, 44,1 kHz, 48 kHz, 16 bit Linear PCM		
BLUETOOTH	Version	Bluetooth 2.1 certifié (+EDR)		
	Puissance de sortie	+4 dBm Max. (Classe d'alimentation 2)		
	Zone de fonctionnement	Moins de 10 m		
	Profil	HFP (Hands-Free Profile—Profil mains libres) 1.5 OPP (Object Push Profile—Profil de poussée d'objet) 1.1 A2DP (Advanced Audio Distribution Profile—Profil de distribution audio avancé) 1.2 AVRCP (Audio/Video Remote Control Profile—Profil de télécommande audio/vidéo) 1.3 PBAP (Phone Book Access Profile — Profil d'accès au répertoire téléphonique) 1.0		
MONITEUR	Taille de l'écran	KW-NSX700: Large 7 pouces KW-NSX600: Large 6,1 pouces (Affichage à cristaux liquides)		
	Nombre de pixels	1 152 000 pixels: 800 (horizontal) × 3 (RGB) × 480 (vertical)		
	Méthode d'affichage	Matrice active TFT (transistor à couches minces)		
	Standard de couleur	NTSC/PAL		
	Format d'image	16:9 (large)		
GÉNÉRALITÉS	Alimentation	Tension de fonctionnement	CC 14,4 V (11 V à 16 V admissibles)	
	Système de mise à la masse		Masse négative	
	Température de stockage admissible		-10°C à +60°C	
	Températures de fonctionnement admissibles		0°C à +40°C	
	Dimensions (L × H × P)	Taille d'installation (approx.)	KW-NSX700: 182 mm × 111 mm × 160 mm KW-NSX600: 182 mm × 111 mm × 163 mm	
		Taille du panneau (approx.)	KW-NSX700: 188 mm × 117 mm × 10 mm KW-NSX600: 188 mm × 117 mm × 7 mm	
	Poids (approx.)		KW-NSX700: 2,8 kg KW-NSX600: 2,3 kg (y compris la plaque de garniture et le manchon de montage)	

Le modèle et les caractéristiques peuvent être sujets à modifications sans avis préalable.



■ The countries where you may use the Bluetooth® function (For KS-UBT1)

- Die Länder, in denen Sie die Bluetooth® Funktion verwenden können
 - Pays où vous pouvez utiliser la fonction Bluetooth®
 - De landen waar u de Bluetooth®-functie mag gebruiken
 - Países en los que se puede utilizar la función Bluetooth®
 - Paesi nei quali è possibile utilizzare la funzione Bluetooth®
 - Länder där du kan använda Bluetooth®-funktionerna
 - Lande, hvor du kan bruge Bluetooth®-funktionerne
 - Land hvor du kan bruke Bluetooth®-funksjonen
 - Maat, joissa voi käyttää Bluetooth®-toimintoa
 - Países onde pode usar a função Bluetooth®
 - Países onde você pode usar a função Bluetooth®
 - Οι χώρες όπου μπορείτε να χρησιμοποιήσετε τη λειτουργία Bluetooth®
 - Страны, где можно воспользоваться функцией Bluetooth®
 - Země, ve kterých můžete využívat funkci Bluetooth®
 - Azok az országok, amelyekben használhatjuk a Bluetooth®-funkciót
 - Kraje, w których można używać funkcji Bluetooth®
 - Države, kjer lahko uporabljate funkcijo Bluetooth®
 - Krajiny, v ktorých môžete využívať funkciu Bluetooth®
 - Šalstis, kur jūs varat izmantot Bluetooth® funkciju
 - Šalys, kuriose galite naudotis „Bluetooth®“ funkcija
 - Il-pajjizi fejn tista' tuża l-funzjoni Bluetooth®
 - Lönd þar sem hægt er að nota Bluetooth®
 - Riigid, kus on võimalik kasutada Bluetooth® funktsiooni
 - Bluetooth® fonksiyonunu kullanabileceğiniz ülkeler
 - ประเทศที่ท่านสามารถใช้ Bluetooth® ฟังก์ชัน
 - Na tíortha inar féidir leat feidhmiú Bluetooth® a úsáid
 - Länner an denen der d'Bluetooth® Funktioun benotze kënt.
 - Ở những quốc gia mà bạn có thể sử dụng chức năng Bluetooth®
 - Els països on podrà fer servir la funció Bluetooth®
 - Zemlje u kojima je dozvoljena upotreba Bluetooth® funkcije.
 - Zemlje u kojima možete koristiti Bluetooth® funkciju
 - Zemlje u kojima je dopušteno koristiti Bluetooth®.
 - Земји каде можете да ја користите функцијата Bluetooth®
 - Страните, в които можете да ползвате функцията Bluetooth®
 - Țările în care puteți utiliza funcția Bluetooth®
 - Die lande waar u die Bluetooth®-funksie kan gebruik
 - Amazwe lapho ungasebenzisa khona uhlelo lwe-Bluetooth®
 - Ang mga bansa kung saan maaari kang gumamit ng Bluetooth® function
 - Negara-negara yang memperbolehkan penggunaan fungsi Bluetooth®
 - Negara-negara yang anda boleh menggunakan fungsi Bluetooth®
 - वे देश जहाँ आप Bluetooth® कार्य-क्षमता का उपयोग कर सकते हैं
 - 您能够使用 Bluetooth® 功能的国家
 - 您能夠使用 Bluetooth® 功能的國家
 - Bluetooth® 기능을 사용할 수 있는 국가
- الدول التي يمكنك استخدامها وظيفة Bluetooth® فيها

Country
Andorra
الإمارات العربية المتحدة
Australia
Österreich
Bosna i Hercegovina
Belgien Belgique
България
Brasil
Canada
Schweiz Suisse
Chile
Κύπρος Kıbrıs
Česká republika
Deutschland
Danmark
Eesti
España
Suomi Finland
France
United Kingdom
Ελλάδα
Hong Kong 香港 香港
Hrvatska
Magyarország
Indonesia

Country
Ireland Éire
India भारत
Ísland
Italia
대한민국
Lichtenstein
Lietuva
Luxemburg Luxembourg Lëtzebuerg
Latvija
Monaco
Crna Gora
Македонија
Malta
Malaysia
Nederland
Norge
New Zealand
Perú
Philippines Pilipinas
Polska
Portugal
República Oriental del Uruguay
România
Srbija
Россия

Country
Sverige
Singapore 新加坡 Singapura
Slovenija
Slovensko
ประเทศไทย
Türkiye
台灣
United States of America
Venezuela
Vietnam Việt Nam
South Africa ENingizimu Afrika Suid-Afrika

Having TROUBLE with operation?
Please reset your unit

Refer to page of How to reset your unit

Haben Sie PROBLEME mit dem Betrieb?

Bitte setzen Sie Ihr Gerät zurück

Siehe Seite Zurücksetzen des Geräts

Vous avez des PROBLÈMES de fonctionnement?

Réinitialisez votre appareil

Référez-vous à la page intitulée Comment réinitialiser votre appareil

Hebt u PROBLEMEN met de bediening?

Stel het apparaat terug

Zie de pagina met de paragraaf Het apparaat terugstellen

JVC



EN, GE, FR, NL

© 2012 JVC KENWOOD Corporation

1112EHHMDWJEIN