



DESKTOP AUDIO SYSTEM  
SYSTEME AUDIO DESKTOP

# TSX-B235 TSX-B235D

OWNER'S MANUAL  
MODE D'EMPLOI  
BEDIENUNGSANLEITUNG  
BRUKSANVISNING  
MANUALE DI ISTRUZIONI  
MANUAL DE INSTRUCCIONES  
GEBRUIKSAANWIJZING  
ИНСТРУКЦИЯ ПО ЭКСПЛУАТАЦИИ

English

Français

Deutsch

Svenska

Italiano

Español

Nederlands

Русский



Made for  
iPod iPhone iPad



## CAUTION: READ THIS BEFORE OPERATING YOUR UNIT.

- 1 To assure the finest performance, please read this manual carefully. Keep it in a safe place for future reference.
- 2 Install this unit in a well ventilated, cool, dry, clean place - away from direct sunlight, heat sources, vibration, dust, moisture and cold. For proper ventilation, allow the following minimum clearances.  
Top: 15 cm (6 in)  
Rear: 10 cm (4 in)  
Sides: 10 cm (4 in)
- 3 Locate this unit away from other electrical appliances, motors, or transformers to avoid humming sounds.
- 4 Do not expose this unit to sudden temperature changes from cold to hot, and do not locate this unit in an environment with high humidity (i.e. a room with a humidifier) to prevent condensation inside this unit, which may cause an electrical shock, fire, damage to this unit, and/or personal injury.
- 5 Avoid installing this unit where foreign object may fall onto this unit and/or this unit may be exposed to liquid dripping or splashing. On the top of this unit, do not place:
  - Other components, as they may cause damage and/or discoloration on the surface of this unit.
  - Burning objects (i.e. candles), as they may cause fire, damage to this unit, and/or personal injury.
  - Containers with liquid in them, as they may fall and liquid may cause electrical shock to the user and/or damage to this unit.
- 6 Do not cover this unit with a newspaper, tablecloth, curtain, etc. in order not to obstruct heat radiation. If the temperature inside this unit rises, it may cause fire, damage to this unit, and/or personal injury.
- 7 Do not plug in this unit to a wall outlet until all connections are complete.
- 8 Do not operate this unit upside-down. It may overheat, possibly causing damage.
- 9 Do not use force on switches, knobs and/or cords.
- 10 When disconnecting the power cable from the wall outlet, grasp the plug; do not pull the cable.
- 11 Do not clean this unit with chemical solvents; this might damage the finish. Use a clean, dry cloth.
- 12 Only voltage specified on this unit must be used. Using this unit with a higher voltage than specified is dangerous and may cause fire, damage to this unit, and/or personal injury. Yamaha will not be held responsible for any damage resulting from use of this unit with a voltage other than specified.
- 13 To prevent damage by lightning, keep the power cable disconnected from a wall outlet or this unit during a lightning storm.
- 14 Do not attempt to modify or fix this unit. Contact qualified Yamaha service personnel when any service is needed. The cabinet should never be opened for any reasons.
- 15 When not planning to use this unit for long periods of time (i.e. vacation), disconnect the AC power plug from the wall outlet.
- 16 Be sure to read the "TROUBLESHOOTING" section on common operating errors before concluding that this unit is faulty.
- 17 Before moving this unit, press  to set the unit to off, and disconnect the AC power plug from the wall outlet.
- 18 Condensation will form when the surrounding temperature changes suddenly. Disconnect the power cable from the outlet, then leave this unit alone.
- 19 When using this unit for a long time, this unit may become warm. Turn off, then leave this unit alone for cooling.
- 20 Install this unit near the wall outlet and where the AC power plug can be reached easily.
- 21 The batteries shall not be exposed to excessive heat such as sunshine, fire or the like. When you dispose of batteries, follow your regional regulations.
  - Keep the batteries in a location out of reach of children. Batteries can be dangerous if a child were to put in his or her mouth.
  - If the batteries grow old, the effective operation range of the remote control decreases considerably. If this happens, replace the batteries with new one as soon as possible.
  - Do not use old batteries together with new ones.
  - Do not use different types of batteries (such as alkaline and manganese batteries) together. Read the packaging carefully as these different types of batteries may have the same shape and color.
  - Exhausted batteries may leak. If the batteries have leaked, dispose of them immediately. Avoid touching the leaked material or letting it come into contact with clothing, etc. Clean the battery compartment thoroughly before installing new batteries.
  - If you plan not to use the unit for a long period of time, remove the batteries from the unit. Otherwise, the batteries will wear out, possibly resulting in a leakage of battery liquid that may damage the unit.
  - Do not throw away batteries with general house waste. Dispose of them correctly in accordance with your local regulations.
- 22 Excessive sound pressure from earphones and headphones can cause hearing loss.

This unit is not disconnected from the AC power source as long as it is connected to the wall outlet, even if this unit itself is turned off by . In this state, this unit is designed to consume a very small quantity of power.

### WARNING

TO REDUCE THE RISK OF FIRE OR ELECTRIC SHOCK, DO NOT EXPOSE THIS UNIT TO RAIN OR MOISTURE.

### CAUTION

Danger of explosion if battery is incorrectly replaced. Replace only with the same or equivalent type.

There is a chance that placing this unit too close to a CRT-based (Braun tube) TV set might impair picture color. Should this happen, move this unit away from the TV set.



# CONTENTS

<b>NAMES OF PARTS AND THEIR FUNCTIONS</b> .....2	<b>LISTENING TO DAB STATIONS (TSX-B235D only)</b> ...12
Top panel / Front panel .....2	Preparing for DAB reception .....12
Front panel display .....3	Selecting DAB stations .....13
Rear panel .....3	Presetting DAB stations (remote control only) .....14
Remote control .....4	Selecting preset DAB stations .....14
<b>TURNING THE UNIT ON</b> .....5	<b>LISTENING TO FM STATIONS</b> .....15
<b>ADJUSTING THE CLOCK</b> .....5	Selecting an FM station .....15
<b>ADJUSTING THE TONE (remote control only)</b> .....6	Presetting FM stations (remote control only) .....16
<b>ADJUSTING THE BRIGHTNESS OF THE FRONT PANEL DISPLAY (remote control only)</b> .....6	Selecting preset FM stations .....17
<b>CHARGING WITH THE CHARGING PORT</b> .....6	<b>USING THE ALARM FUNCTION (IntelliAlarm)</b> .....18
<b>LISTENING TO CD AND USB DEVICES</b> .....7	Setting the alarm .....19
Listening to a CD .....7	Operations while the alarm sound is playing .....20
Listening to a USB device .....8	<b>USING THE “DTA CONTROLLER”</b> .....21
Using repeat/shuffle playback (remote control only) .....9	<b>USING THE SLEEP TIMER</b> .....21
<b>LISTENING TO EXTERNAL SOURCES</b> .....9	<b>SETTING AUTO POWER STANDBY FUNCTION (main unit only)</b> .....21
<b>LISTENING TO MUSIC FROM YOUR Bluetooth COMPONENT</b> .....10	<b>TROUBLESHOOTING</b> .....22
Playing back from your Bluetooth component .....10	<b>NOTES ON DISCS AND USB DEVICES</b> .....25
Connecting an already-paired component via Bluetooth... 11	<b>SPECIFICATIONS</b> .....26
Disconnecting a Bluetooth connection .....12	<b>(at the end of this manual)</b>
	<b>Additional information</b> .....i

## Features

- Play back music from external devices such as your audio/data CDs, USB devices, or external devices via the AUX jack, and listen to the radio.
- (TSX-B235D only) Listen to the DAB radio.
- By the Bluetooth technology, you can enjoy clear sound without wire connections. One touch pairing enabled by NFC technology.
- Use your favorite music or a beep tone as an alarm. When the set time arrives, the music you select is played at the volume that you specify, giving you the ideal start to your day (IntelliAlarm function).
- By using the free “DTA CONTROLLER” application for a smartphone and tablet computer, you can control this unit and take advantage of more sophisticated alarm functionality (P. 21).
- You can easily store and recall of your favorite radio stations, up to 30 FM and 30 DAB stations (DAB function is only for TSX-B235D).
- Bass, middle, and treble can be adjusted to your taste.

### ◆ About this manual

- References to the iPod appearing in this manual also include the iPhone and iPad.
- If an operation can be performed using either the buttons on the unit itself or from the remote control, the explanation will focus on operation using the main unit.
-  indicates precautions for use of the unit and its feature limitations.
-  indicates supplementary explanations for better use.

## Supplied accessories



Remote control

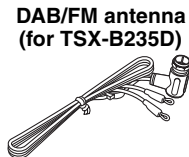

DAB/FM antenna (for TSX-B235D)



FM antenna (for TSX-B235)

Batteries (x 2) (AAA, R03, UM-4)

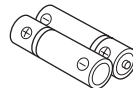

USB cap (x 2)



 Keep the USB cap out of reach of children so as to ensure that it is not mistakenly swallowed.

### ◆ How to use the remote control

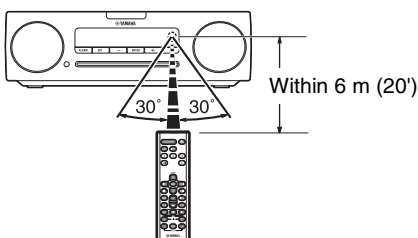

### ◆ Installing batteries in the remote control

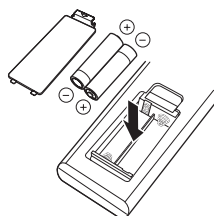

Check the “+” and “-” of the batteries and insert them the correct way around.

# NAMES OF PARTS AND THEIR FUNCTIONS

## Top panel / Front panel

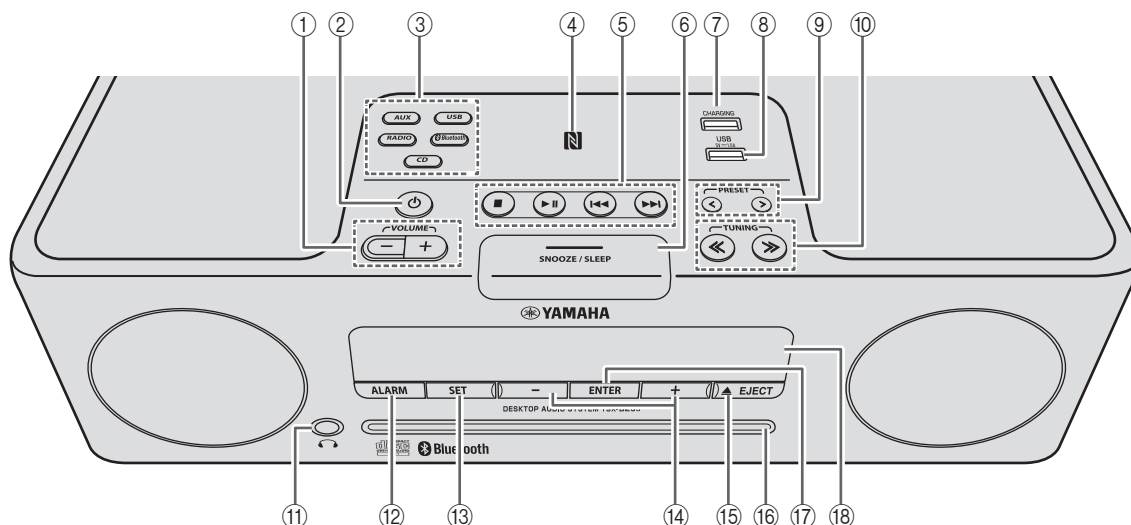

### ① VOLUME -/+

Adjust the volume.

### ② (Power)

Press to turn the unit on/off (standby).

There are two types of the standby state (☞ P. 5).

### ③ Source buttons

Switch the audio source to be played.

If you press one of these while the unit is in standby (except ECO standby), the unit will turn on and then switch the audio source.

(TSX-B235D only) When listening to the radio, press **RADIO** to switch between DAB/FM.

### ④ NFC mark

Allows easy pairing with NFC technology (☞ P. 11).

### ⑤ Audio control buttons

Use these to operate the CD/USB device.

■: Stop

▶||: Play/Pause

◀◀/▶▶: Skip, Search backward/forward (press and hold down)

### ⑥ SNOOZE/SLEEP

Set the sleep timer or switch the alarm to snooze mode (☞ P. 20, 21).

### ⑦ CHARGING port

This port is for use to charge only.

Supplies 5V/1.0A to a portable device, such as a smartphone, when it is connected with a USB cable (☞ P. 6).



When the USB device is not in use, put the USB cap in place to protect the connector.

### ⑧ USB port

Connect and play your USB device here (☞ P. 8).



When the USB device is not in use, put the USB cap in place to protect the connector.

### ⑨ PRESET </>

Select a radio station that you stored (☞ P. 16, 17).

### ⑩ TUNING <</>>

Tune the radio (☞ P. 15, 16).

### ⑪ (Headphone jack)

Connect headphones here.

### ⑫ ALARM

Switch the alarm on/off (☞ P. 20).

### ⑬ SET

Set the alarm (☞ P. 19).

### ⑭ -/+

Select an item or value when setting the clock or the alarm.

### ⑮ EJECT

Eject the CD.

### ⑯ Disc slot

Insert a CD here (☞ P. 7).

### ⑰ ENTER

Confirm a selected item or value.

### ⑱ Front panel display

The clock and other information is displayed here (☞ P. 3).



## Front panel display

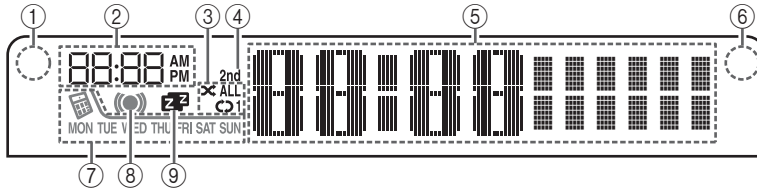

- ① **Illumination sensor**  
Detect ambient lighting. Do not cover this sensor (☞ P. 6).
- ② **Alarm time**  
Indicates the alarm time (☞ P. 19).
- ③ **Repeat/shuffle indicator**  
Displays the playback mode (☞ P. 9).
- ④ **Secondary indicator (TSX-B235D only)**  
Turns on if a secondary station is playing when you listen to a DAB station.
- ⑤ **Multi-function indicator**  
Displays various information, including the clock time, information about the currently-playing track, and the frequency of the radio station.
- ⑥ **Remote control signal receiver**  
Make sure that this sensor is not obstructed (☞ P. 1).
- ⑦ **Weekly alarm indicator**  
Shows alarm information specified using the free “DTA CONTROLLER” application for a smartphone and tablet computer (☞ P. 21).
- ⑧ **Alarm indicator**  
Turns on if the alarm has been set (☞ P. 20).
- ⑨ **Sleep indicator**  
Turns on if the sleep timer has been set (☞ P. 21).

## Rear panel

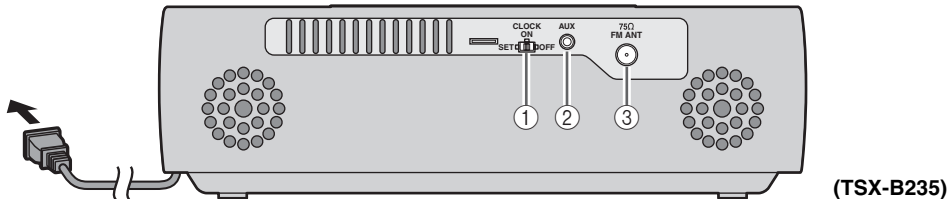

(TSX-B235)

- ① **CLOCK switch**  
Sets the clock and specifies whether the clock will be displayed (☞ P. 5).  
**SET:** Set the clock.  
**ON:** Even when the unit is off, the clock will be displayed and the alarm function will be available.  
**OFF:** When the unit is off, the clock will not be displayed and **the alarm function will not be available.**
- ② **AUX**  
Use a commercially available 3.5 mm mini-plug cable to connect your external device here (☞ P. 9).

- ③ **DAB/FM antenna connector**  
Connect the DAB/FM antenna here.

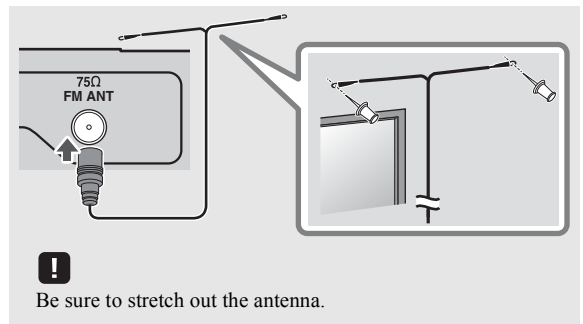

- If reception is poor, try changing the height or direction of the antenna, or move the unit to find a location that has better reception.
- If you use a commercially available outdoor antenna instead of the supplied antenna, reception may be better.

## Remote control

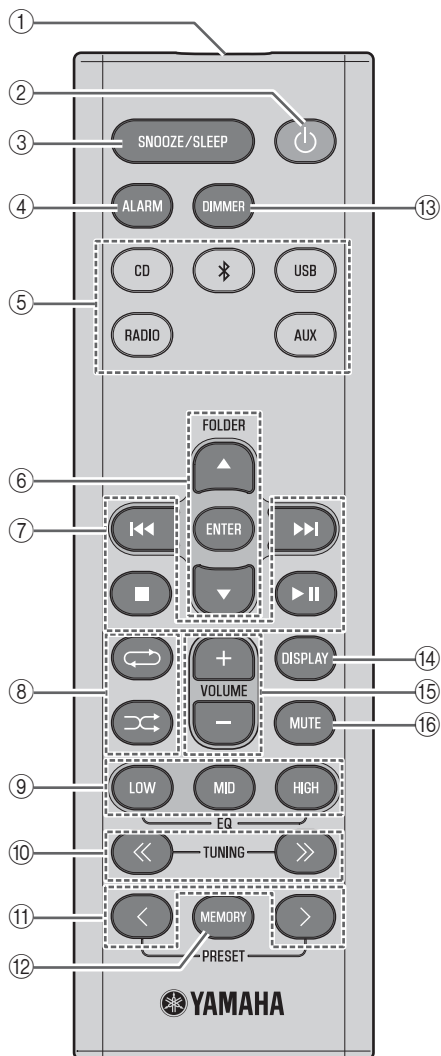

### ① Remote control signal transmitter

#### ② (Power)

Press to turn the unit on/off (standby).

There are two types of the standby state (☞ P. 5).

#### ③ SNOOZE/SLEEP

Set the sleep timer or switch the alarm to snooze mode (☞ P. 20, 21).

#### ④ ALARM

Switch the alarm on/off (☞ P. 20).

#### ⑤ Source buttons

Switch the audio source to be played. If you press one of these while the unit is in standby (except ECO standby), the unit will automatically turn on and then switch the audio source..

(TSX-B235D only) When listening to the radio, press RADIO to switch between DAB/FM.

#### ⑥ Item selection buttons

**FOLDER ▲/▼:** Select items or switch the playback folder when playing music on data CDs or USB devices.

**ENTER:** Confirm a selected item.

#### ⑦ Audio control buttons

Use these to operate the CD/USB device.

: Stop

: Play/Pause

: Skip, Search backward/forward (press and hold down)

#### ⑧ (Repeat)/ (Shuffle)

Play music on a CD or USB device in repeat/shuffle mode (☞ P. 9).

#### ⑨ EQ: LOW/MID/HIGH

Adjust the bass, middle or treble sound quality (☞ P. 6).

#### ⑩ TUNING << / >>

Tune the radio (☞ P. 15, 16).

#### ⑪ PRESET </>

Select a radio station that you stored (☞ P. 16, 17).

#### ⑫ MEMORY

Store a radio station (☞ P. 16).

#### ⑬ DIMMER

Adjusts the brightness of the front panel display (☞ P. 6).

#### ⑭ DISPLAY

Switch the information shown in the front panel display (☞ P. 7, 8, 15).

#### ⑮ VOLUME +/-

Adjust the volume.

#### ⑯ MUTE

Mute or unmute the sound.

# TURNING THE UNIT ON

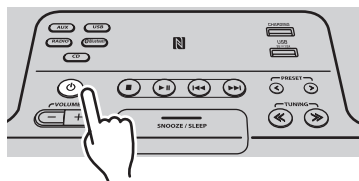

Display (24-hour) when the unit is on

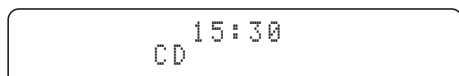

Display (24-hour) when the unit is off (standby\*)



\* In ECO standby, the clock display will disappear.

Connect the power cable to an AC outlet, and press .

The unit will turn on, and will be ready to play audio sources.

Press once again to turn the unit off (standby).

There are two types of the standby as below. The state can be set in the rear panel CLOCK switch ( P. 3).

Mode	Clock switch	Clock display	Bluetooth connection	Charging USB devices (USB port and CHARGING port)	Alarm setting
Standby	ON	Show	Enable	Enable	Enable
ECO standby (power saving mode)	OFF	No clock display	Disable	Enable	Disable

# ADJUSTING THE CLOCK

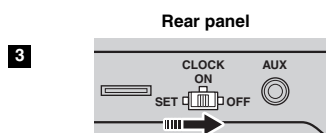
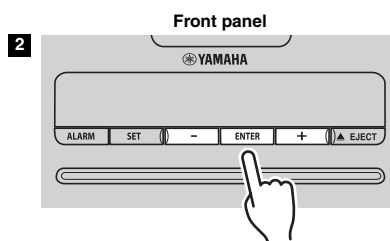
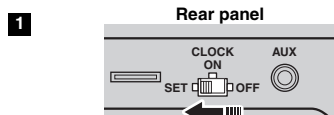

**1** Set the rear panel **CLOCK** switch to the SET position.

The display will indicate “CLOCK YEAR,” and the numerical value to be set will blink.

**2** Set the date and time.

Press the front panel **- / +** buttons to edit the values, and then press **ENTER** to confirm the setting.

Set the items in the order of year → month → day → hour → minute.

When clock setting has finished, the display will indicate “Completed!”



On step **2**, by pressing **SNOOZE/SLEEP** you can select the time format (12-hour / 24-hour).

**3** Set the **CLOCK** switch to the ON position.

The moment you set the switch to the ON position, the clock will start from 0 second.



The time settings will be reset if the unit remains unpowered for more than one week.

Jan	Feb	Mar	Apr	May	Jun
January	February	March	April	May	June
Jul	Aug	Sep	Oct	Nov	Dec
July	August	September	October	November	December

## ADJUSTING THE TONE (remote control only)

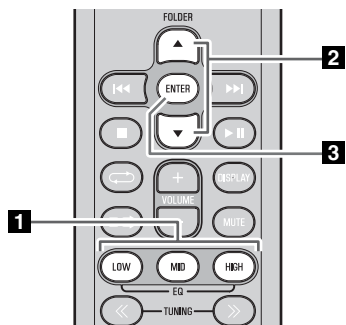

**1** During playback, press the **LOW**, **MID**, or **HIGH EQ** button on the remote control. Select the tone to be adjusted (LOW, MID, HIGH).

**2** Press **▲/▼** to adjust the tone.

**3** Press **ENTER** on the remote control to complete the operation.

You can also press the EQ button that you pressed in Step **1** to complete the settings.

If you want to adjust another frequency band, return to step **1** and press the EQ button for the frequency band that you want to adjust.

## ADJUSTING THE BRIGHTNESS OF THE FRONT PANEL DISPLAY (remote control only)



Press **DIMMER** repeatedly on the remote control.

The brightness of the front panel display will change in the order shown below.

**AUTO** → **1** (bright) → **2** (medium) → **3** (dim)  
→ back to **AUTO**



When **AUTO** is set, the brightness of the front panel display is adjusted automatically with the Illumination sensor (see P. 3). Ensure that the sensor is not covered.

## CHARGING WITH THE CHARGING PORT

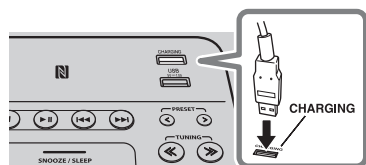

Connecting a USB device such as a smartphone or tablet computer to the **CHARGING** port on this unit charges the connected device (power supply of up to 5V/1.0A is supported). Charging is possible even when the unit is off.

Prepare a USB cable that is compatible with the USB device.



- Charging may not be possible depending on the USB device.
- Yamaha will not be held responsible for any damage to the USB device or data loss occurred while using this unit.



# LISTENING TO CD AND USB DEVICES

The unit will operate as follows when playing back tracks/files on CD/USB devices.

- If the CD/USB device being played is stopped, the track that you listened will start playback from the beginning of the track the next time you play.
- If you press **■** while playback is stopped, tracks will play as follows the next time playback begins:
  - **Audio CD:** Play from the first track of the CD.
  - **Data CD\*/USB device:** Play from the first track of the folder contains the track you listened to last time.
- This unit automatically turns off if no operation has been performed for 20 minutes after CD/USB device playback is stopped.

\* “Data CD” is a CD that contains MP3/WMA files.



For details on playable discs and files, refer to “NOTES ON DISCS AND USB DEVICES” (P. 25).

## Listening to a CD

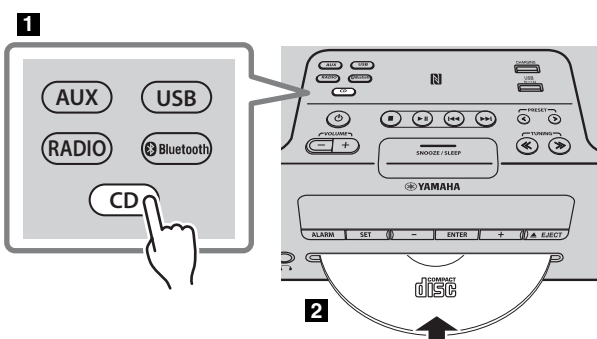

**1** Press the **CD** source button to switch the audio source to CD.

If a CD is already inserted, playback will start.

**2** Insert a CD into the disc slot.

Playback starts automatically.

Playback can be controlled with either the remote control, or the front panel on this unit (P. 2, 4).



Insert the CD with the label side facing upward.



Folders and files on a data CD are played in alphabetical order.

### ◆ Skipping folders (remote control only)

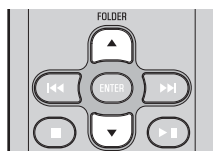

While a data CD is playing, you can use the remote control’s **FOLDER ▲/▼** buttons to select the folder.

### ◆ Display information (remote control only)

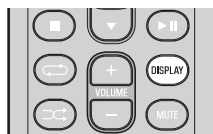

The folder number (only for a data CD) or the song/file number is shown for several seconds when starting playback or skipping tracks.

If you press **DISPLAY** on the remote control while a song is playing or paused, the information shown on the front panel display will be switched in the following order.

- - Elapsed song playback time
- Remaining song playback time (only for an audio CD)
- Song name\*
- Album name\*
- Artist name\*
- File name (only for a data CD)
- Folder name (only for a data CD)

\* Shown only if this data is included in the song.

## Listening to a USB device

For details on the supported USB device, refer to “NOTES ON DISCS AND USB DEVICES” (P. 25).

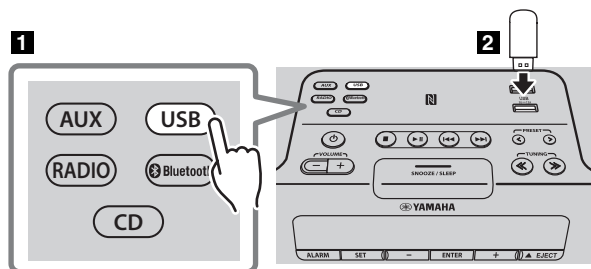

**1** Press the **USB** source button to switch the audio source to USB.

If a USB device is already connected, playback will start.

**2** Connect a USB device to the USB port.

Playback starts automatically.

Playback can be controlled using either the remote control or the front panel on this unit (P. 2, 4).



- Folders and files will play in the order in which they were written.
- A USB device is automatically charged when it is connected to the USB port (5 V/1.0 A output).



- Stop playback before disconnecting the USB device.
- The iPod cannot be played back.
- Charging may not be possible depending on the USB device.

### ◆ Skipping folders (remote control only)

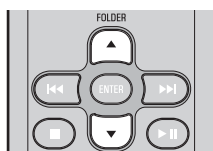

While a USB device is playing, you can use the remote control's **FOLDER ▲/▼** buttons to select the folder.

### ◆ Display information (remote control only)

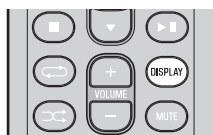

The folder/file number is shown for several seconds when starting playback or skipping tracks.

If you press **DISPLAY** on the remote control while a song is playing or paused, the information shown on the front panel display will be switched in the following order.

- - Elapsed song playback time
- Song name\*
- Album name\*
- Artist name\*
- File name
- Folder name

\* Shown only if this data is included in the song.

## Using repeat/shuffle playback (remote control only)

The playback status is shown by the repeat/shuffle indicator in the front panel display (see P. 3).

### ◆ Repeat playback

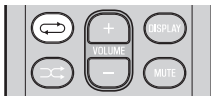

Press (repeat) repeatedly to select one of the following playback modes.

**No display:** Repeat mode off

**1:** 1 track

: All tracks within the folder (data CD/USB device only)

**ALL:** All tracks

### ◆ Shuffle playback

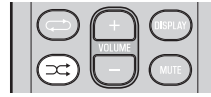

Press (shuffle) repeatedly to select one of the following playback modes.

**No display:** Shuffle mode off

: All tracks within the folder (data CD/USB device only)

**ALL:** All tracks

## LISTENING TO EXTERNAL SOURCES

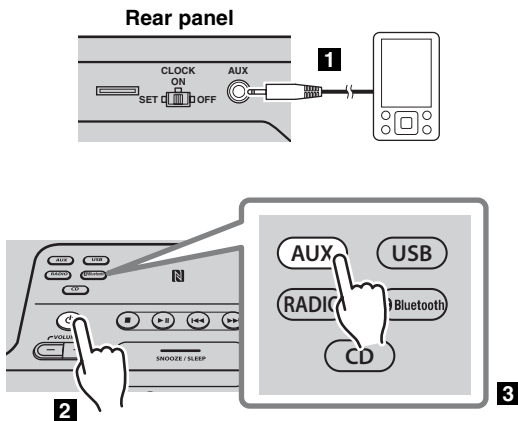

**1** Using a commercially available 3.5 mm mini-plug cable, connect your external device to the AUX jack on the rear panel of this unit.



- Turn the unit off before connecting the audio cable.
- Turn down the volume of the unit and your external audio device before connection.

**2** Press to turn the unit on.

**3** Press the **AUX** source button to switch the audio source to AUX.

**4** Start playback on the connected external audio device.

# LISTENING TO MUSIC FROM YOUR *Bluetooth* COMPONENT

This unit provides *Bluetooth* functionality. You can enjoy wireless music playback from your *Bluetooth* component (mobile phone, digital audio player, etc.). Please also refer to the owner's manual of your *Bluetooth* component.

## Playing back from your *Bluetooth* component

You'll need to perform the pairing operation the first time you use your *Bluetooth* component with this unit, or if the pairing settings have been deleted. Pairing is an operation that registers the communicating component (subsequently called "the other component") with this unit. Once pairing has been completed, subsequent reconnection will be easy even after the *Bluetooth* connection is disconnected (☞ P. 11). If pairing is not successful, refer to the item "*Bluetooth*" in "TROUBLESHOOTING" (☞ P. 23).



Yamaha does not guarantee all connections between this unit and *Bluetooth* component.



- This unit can be paired with up to 8 other components. When pairing with the ninth component has succeeded, pairing data for the component with the oldest connection date will be deleted.
- If this unit is connected via *Bluetooth* to another component, hold down **Bluetooth** source button on this unit or on the remote control to disconnect the *Bluetooth* connection before you perform the pairing operation.

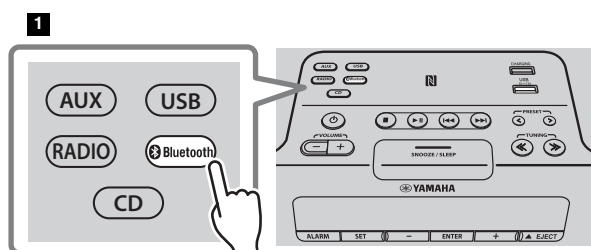

3

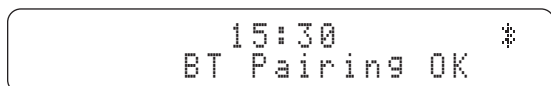

**1** Press the **Bluetooth** source button to switch the audio source to *Bluetooth*.

**2** Perform *Bluetooth* pairing on the other component.

For details refer to the owner's manual of the other component.

**3** From the *Bluetooth* connection list of the other component, choose this unit (TSX-B235 Yamaha or TSX-B235D Yamaha).

When pairing has been completed, the front panel display of this unit will indicate "BT Pairing OK".



If you are asked to enter a password, enter the numerals "0000".

**4** Connect this unit and your other component via *Bluetooth*.

**5** Play back music from your *Bluetooth* component.



Take care that the volume setting of this unit is not too high. We recommend that you adjust the volume on the other component.



- If you connect via *Bluetooth* from your other component and playback music while this unit is in standby (except ECO standby), this unit will automatically turn on.
- If you disconnect the *Bluetooth* connection from your other component while the audio source is set to *Bluetooth*, this unit will automatically turn off.
- If *Bluetooth* is selected as the audio source, this unit will automatically turn off when 20 minutes have elapsed without any *Bluetooth* connection nor any operation performed.



## ◆ Easy pairing

For the smartphone with NFC (Near Field Communication) function, you can easily perform the pairing operation just by holding the smartphone over the NFC mark (you need to turn the unit on and turn on the NFC function of the smartphone beforehand).

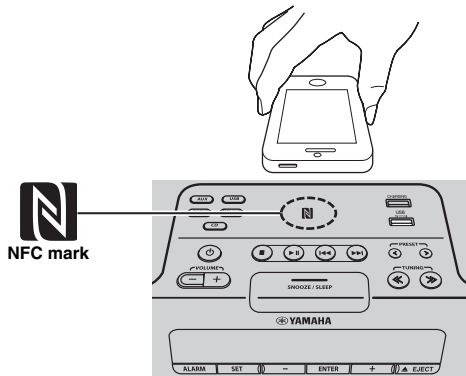

**1** Hold the smartphone over the NFC mark.

**2** Perform the pairing operation at the smartphone (for details, please read the owner's manual of the smartphone).

This unit is indicated as "TSX-B235 Yamaha" or "TSX-B235D Yamaha" on the smartphone.





- If you are prompted for a passkey, enter the numerals "0000".
- If the connection fails, move the smartphone slowly on the NFC mark.
- If the smartphone is equipped with a case, remove the case.

## Connecting an already-paired component via *Bluetooth*

Once pairing has been completed, connecting a *Bluetooth* will be easy the next time.

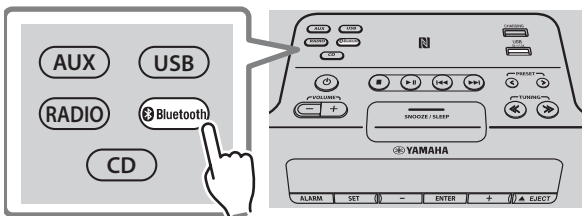
### ◆ Connecting from this unit



Press the  Bluetooth source button to switch the audio source to *Bluetooth*.

The *Bluetooth* indicator will blink in the front panel display; this unit will search for the other component that was most recently connected via *Bluetooth*, and will then establish a connection (You must first turn on the *Bluetooth* setting of the other component).

When the *Bluetooth* connection has been established, the *Bluetooth* indicator will light, and the name of the other component will be displayed.

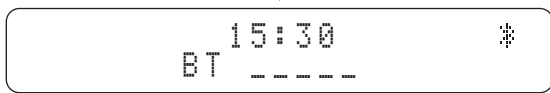
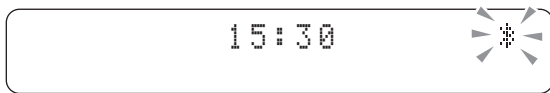

### ◆ Connecting from the other component

**1** In the *Bluetooth* settings of the other component, turn *Bluetooth* on.

**2** From the *Bluetooth* connection list of the other component, choose this unit (TSX-B235 Yamaha or TSX-B235D Yamaha).



The *Bluetooth* connection will be established, and the front panel display of this unit will indicate the name of the other component.



- *Bluetooth* connections cannot be established from the other component when this unit is in ECO standby (P. 5).
- When using an already-paired smartphone with the NFC function, holding it over the NFC mark establishes a *Bluetooth* connection.

## Disconnecting a *Bluetooth* connection

If any of the following operations are performed while a *Bluetooth* connection is being used, the *Bluetooth* connection will be disconnected.

- Hold down  **Bluetooth** source button on this unit or  on the remote control.
- Turn the unit off.
- Turn off the *Bluetooth* setting of the other component.
- Hold the smartphone with the NFC function over the NFC mark during *Bluetooth* connection.

## LISTENING TO DAB STATIONS (TSX-B235D only)

DAB (Digital Audio Broadcasting) and DAB+ use digital signals for clearer sound and more stable reception compared to analog signals.

DAB+ is based on the original DAB standard but uses a more efficient audio codec.

DAB and DAB+ are broadcast in blocks of data called “ensembles” containing up to several radio stations that are simultaneously broadcast.

DAB and DAB+ can also include an extensive amount of text information, enabling you to select a station by name.

Other information, such as the ensemble name or the status of the digital signal, can be displayed on the front panel display. “DAB” described in this manual may also refer to “DAB+”.

## Preparing for DAB reception

Before tuning into DAB stations, an initial scan must be performed. When you select the DAB for the first time, the initial scan is performed automatically.

To listen to a DAB station, connect the antenna ( P. 3).

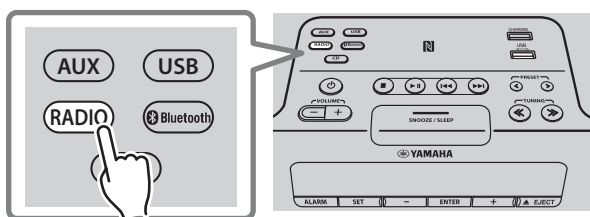

Press the **RADIO** source button to switch the audio source to DAB.

The initial scan starts. During the scan, the degree of progress is displayed on the front panel display.

When scan is completed, the number of receivable DAB stations appear on the front panel display.



If the initial scan is performed, stored DAB station information and preset DAB stations are cleared.

### ◆ Performing the initial scan again (remote control only)

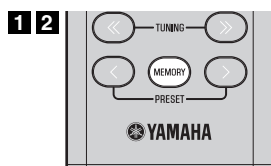

**1** Press and hold down **MEMORY** on the remote control.

“DAB INIT SCAN” will appear and “Press MEMORY” will blink.

**2** Press **MEMORY**.

The initial scan starts.

## Selecting DAB stations

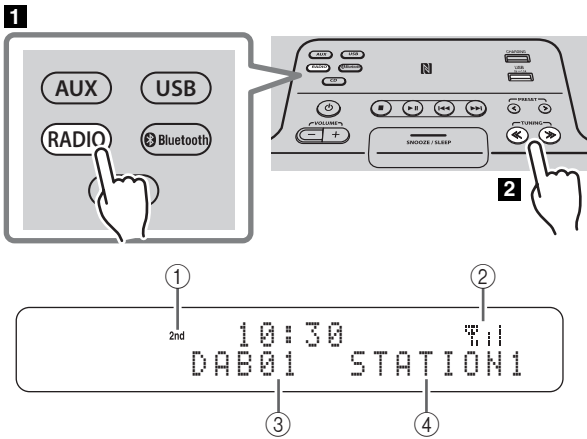

**1** Press the **RADIO** source button to switch the audio source to DAB.

**2** Press **TUNING** <</> to select the DAB station.

While receiving DAB, DAB station information is shown on the front panel display.

If the unit does not receive a DAB signal, “Off Air” is displayed instead of the DAB station name.

① Secondary indicator:

Some stations have sub (secondary) stations.

If a secondary station is playing, the secondary indicator is displayed.

② Signal strength indicator:

Shows current signal strength.

③ Preset number

④ DAB station name

### ◆ Display information (remote control only)

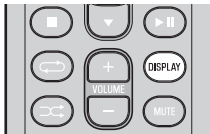

If you press **DISPLAY** on the remote control, the information shown on the front panel display will be switched in the following order.

- STATION LABEL, PRESET NUMBER
- DLS (Dynamic Label Segment)
- ENSEMBLE LABEL
- CHANNEL/FREQ (Channel label and frequency)
- SIGNAL QUALITY
- AUDIO FORMAT (Audio format, DRC)

### ◆ DAB frequency information

This unit can receive Band III only.

Frequency	Channel label	Frequency	Channel label	Frequency	Channel label
174.928	5A	197.648	8B	220.352	11C
176.640	5B	199.360	8C	222.064	11D
178.352	5C	201.072	8D	223.936	12A
180.064	5D	202.928	9A	225.648	12B
181.936	6A	204.640	9B	227.360	12C
183.648	6B	206.352	9C	229.072	12D
185.360	6C	208.064	9D	230.784	13A
187.072	6D	209.936	10A	232.496	13B
188.928	7A	211.648	10B	234.208	13C
190.640	7B	213.360	10C	235.776	13D
192.352	7C	215.072	10D	237.488	13E
194.064	7D	216.928	11A	239.200	13F
195.936	8A	218.640	11B		

## Presetting DAB stations (remote control only)

Use the preset function to store your favorite 30 stations.

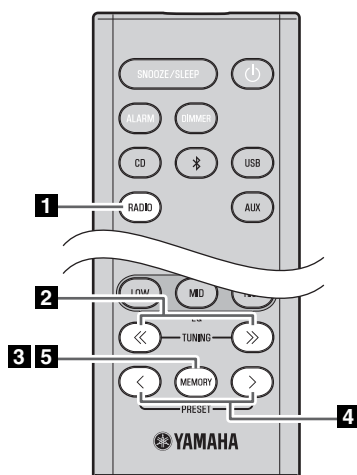

- 1** Press the **RADIO** source button to switch the audio source to DAB.
- 2** Press **TUNING** <</> to select a station that you want to preset.
- 3** Press **MEMORY**.  
The display will indicate “PRESET MEMORY,” and the preset number will blink.
- 4** Press **PRESET** </> to select the preset number that you want to store.  
  - The lowest preset number that has not been stored will be selected first.
  - If you want to cancel the presetting, press ■.
  - If you select a preset number in which a station has already been stored, it will be overwritten by the new station.
- 5** Press **MEMORY**.  
This stores the DAB station.  
When presetting has finished, the display will indicate “Completed!”.

### ◆ Deleting a stored preset

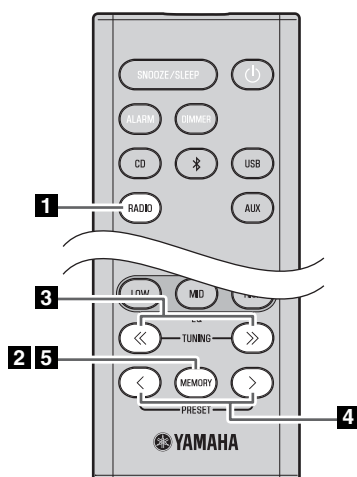

- 1** Press the **RADIO** source button to switch the audio source to DAB.
- 2** Press **MEMORY** on the remote control.  
The display will indicate “PRESET MEMORY,” and the preset number will blink.
- 3** Press **TUNING** <</> to select the preset delete operation.  
The display will indicate “PRESET DELETE”.
- 4** Press **PRESET** </> to select the preset number that you want to delete.  
  - If you want to cancel the deleting, press ■.
- 5** Press **MEMORY** to complete the operation.  
The preset will be deleted, and the display will indicate “Deleted!”.

## Selecting preset DAB stations

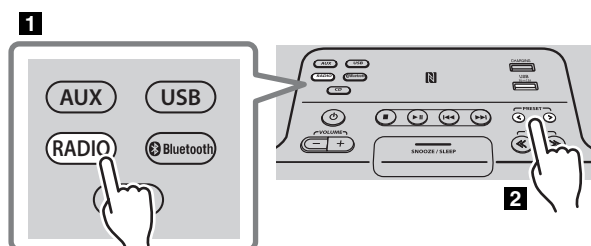

- 1** Press the **RADIO** source button to switch the audio source to DAB.
- 2** Press **PRESET** </> to select the DAB station that you want to hear.  
  - You can only select presets that have been stored.



# LISTENING TO FM STATIONS

## Selecting an FM station

To listen to the FM station, connect the antenna (see P. 3).

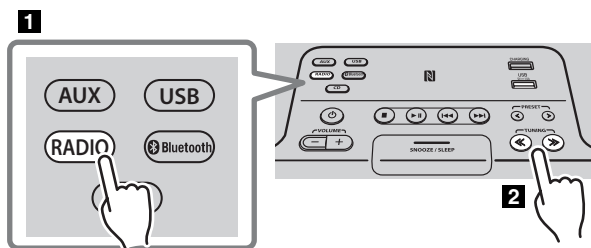

**1** Press the **RADIO** source button to switch the audio source to FM.

**2** Tune FM stations

Automatic tuning: Press and hold **TUNING** << / >>.

Manual tuning: Press **TUNING** << / >> repeatedly.



If you tune to a station manually while receiving FM, the sound will be monaural.

### ◆ Display information (remote control only)

If you press **DISPLAY** on the remote control, the information shown on the front panel display will be switched in the following order.

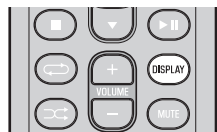

**Preset number and frequency ↔ Reception status\***

\* Example of reception status indication.

**TUNED/STEREO:** A strong FM stereo broadcast is being received.

**TUNED/MONO:** A monaural FM broadcast is being received (even if the FM broadcast is stereo, reception will be monaural if the signal is weak).

**Not TUNED:** No broadcast is being received.

### Displaying Radio Data System information

If you press **DISPLAY** on the remote control while Radio Data System information is being received, the information shown on the front panel display will be switched in the following order.

- PS (Program Service)
- PTY (Program Type)
- RT (Radio Text)
- CT (Clock Time)
- Reception status
- Preset number and frequency



If the signal transmission of the Radio Data System station is too weak, this unit may not be able to receive Radio Data System information completely. In particular, RT (Radio Text) information uses a lot of bandwidth, so it may be less available compared to other types of information.

## Presetting FM stations (remote control only)

Use the preset function to store your favorite 30 stations.

First, press the **RADIO** source button to switch the audio source to FM.

### ◆ Auto preset

This method tunes automatically, and automatically presets only the stations that have good reception.

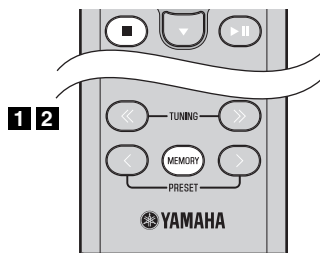

### ◆ Manual preset

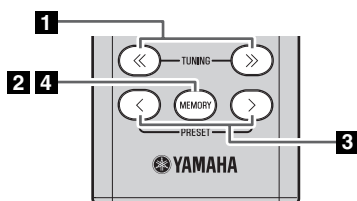

### ◆ Deleting a stored preset

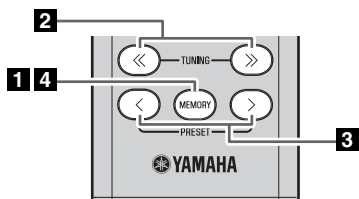

#### 1 Press and hold down **MEMORY**.

“AUTO PRESET” will appear and “Press MEMORY” will blink.

#### 2 Press **MEMORY**.

Auto preset will begin.

When presetting has finished, the display will indicate “Completed!”.



When you perform auto preset, all stored stations are cleared and the new stations are stored.



If you want to stop auto preset before it is completed, press ■.

#### 1 Press **TUNING** <</> to tune a station that you want to preset.

#### 2 Press **MEMORY**.

The display will indicate “PRESET MEMORY,” and the preset number will blink.

#### 3 Press **PRESET** </> to select the preset number that you want to store.



- The lowest preset number that has not been stored will be selected first.

- If you want to cancel the presetting, press ■.

- If you select a preset number in which a station has already been stored, it will be overwritten by the new station.

#### 4 Press **MEMORY**.

When presetting has finished, the display will indicate “Completed!”.

#### 1 Press **MEMORY** on the remote control.

The display will indicate “PRESET MEMORY”, and the preset number will blink.

#### 2 Press **TUNING** <</> to select the preset delete operation.

The display will indicate “PRESET DELETE”.

#### 3 Press **PRESET** </> to select the preset number that you want to delete.



If you want to cancel the deleting, press ■.

#### 4 Press **MEMORY** to complete the operation.

The preset will be deleted, and the display will indicate “Deleted!”.

## Selecting preset FM stations

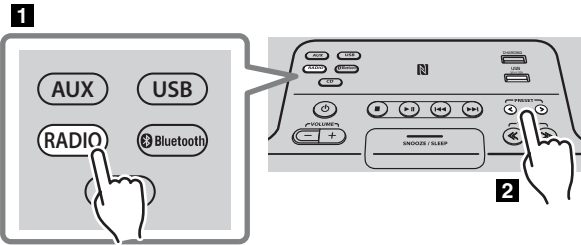

**1** Press the **RADIO** source button to switch the audio source to FM.

**2** Press **PRESET** </> to select the FM station that you want to hear.



You can only select presets that have been stored.

## USING THE ALARM FUNCTION (IntelliAlarm)

The unit includes an alarm function that plays back audio sources or a set of beep (internal alarm sound) at the set time using a variety of different methods. The alarm function has the following features.

### ◆ 3 types of alarms

Select from 3 alarm types, combining music and beep sounds.

<b>SOURCE+BEEP</b>	The selected audio source and the beep sound are played at the set time. Source playback begins to fade in 3 minutes before the set time and the volume gradually increases to the set volume. Then, at the set time, the beep sound is activated.
<b>SOURCE</b>	The selected audio source is played at the set time. The volume fades in gradually and increases to the set volume.
<b>BEEP</b>	The beep sound is played at the set time.

### ◆ Various audio sources

You can choose from audio CD, data CD, USB device, or DAB\*/FM. The following playback methods can also be selected depending on the audio source:

Source	Playback method	Function
<b>Audio CD</b>	Selected track	The selected track is played repeatedly.
	Resume	The track you listened to last time is played back.
<b>Data CD/USB device</b>	Folder	The selected folder is played repeatedly.
	Resume	The track you listened to last time is played back.
<b>DAB*/FM</b>	Preset station	The selected preset station is played.
	Resume	The DAB*/FM station you listened to last time is played back.

\* TSX-B235D only



You can not choose *Bluetooth* and *AUX* as the audio source.

### ◆ Snooze

The snooze function can be enabled to replay the alarm after 5 minutes (☞ P. 20).

## Setting the alarm

### ◆ Setting the alarm time and alarm type



The alarm will not function when the unit is in ECO standby. To use the alarm function, set the rear panel **CLOCK** switch to the ON position (P. 3).

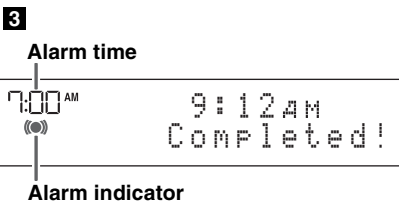
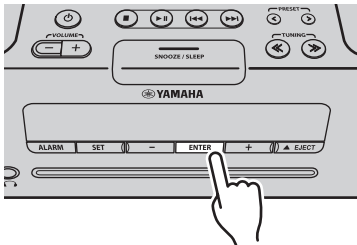
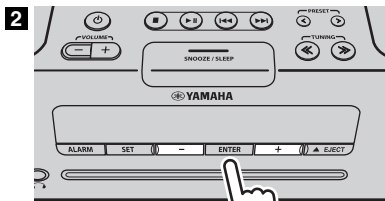
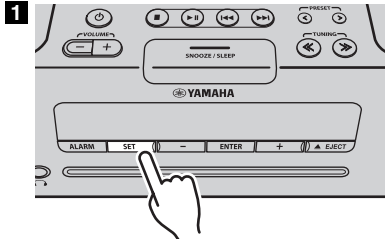

#### 1 Press SET.

The alarm indicator ((●)) will blink.

#### 2 Set the alarm.

Set items ①-⑤ described below.

Press -/+ to select a numerical value, and press ENTER to confirm it.

Items	Setting or range
① ALARM SELECT	<p>* This can be selected after you've used "DTA CONTROLLER" to set the alarm (P. 21). If you're not using "DTA CONTROLLER," proceed to item ②.</p> <p><b>ONE DAY:</b> An alarm that sounds only once at the specified time.</p> <p><b>WEEKLY:</b> An alarm whose time can be specified for each day of the week (settable only using "DTA CONTROLLER").</p> <p>If you've chosen WEEKLY, this completes the alarm setting.</p>
② ALARM TIME	Make settings in the order of hours → minutes.
③ ALARM TYPE	<p>Select from SOURCE+BEEP, SOURCE or BEEP. For details, refer to "3 types of alarms" (P. 18).</p> <p>If you selected BEEP, proceed to item ⑤.</p>
④ ALARM SOURCE (If you selected SOURCE+BEEP or SOURCE as the alarm type)	<p><b>CD:</b> Play back music from a CD. Specify the track number (data CD: folder number) (RESUME*1, 1-99).</p> <p><b>USB:</b> Play back music from a USB device. Specify the folder number (RESUME, 1-999).</p> <p><b>DAB*2/FM:</b> Play a DAB*2/FM station. Specify the preset number (RESUME, 1-30).</p> <p><b>!</b> If the selected source cannot be played back at the time set for the alarm, the beep sound is played back.</p>
⑤ ALARM VOLUME	Specifies the volume (5-60) of the alarm.

\*1 If you choose RESUME when specifying the track/folder/preset number, the last-played track/folder/station will be played (resume playback)

\*2 TSX-B235D only

#### 3 Complete the settings.

When you set the VOLUME for item ⑤, the display will indicate "Completed!" and your settings will be confirmed.

The alarm will be turned on and the alarm indicator ((●)) will light.



- By pressing SET during this procedure, you can confirm the alarm settings with the currently-specified values and complete the procedure.
- If you decide to cancel alarm settings mid-way through the procedure, press

### ◆ Switching the alarm on/off

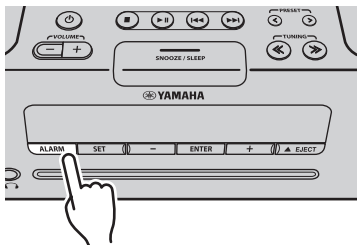

Press **ALARM** to turn the alarm on/off.

When the alarm is on, the alarm indicator ((●)) will light, and the alarm time will be shown.

If you press **ALARM** again, the alarm indicator ((●)) and the alarm will turn off.



When the unit is in ECO standby, **the alarm will not function** (P. 5).

### Operations while the alarm sound is playing

When the set time arrives, the selected alarm sound will play. During playback, the following operations are available.

#### ◆ To pause the alarm (Snooze)

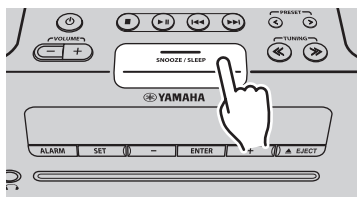

Press **SNOOZE/SLEEP**.

Snooze will stop the alarm and play it again 5 minutes later.



If **SOURCE + BEEP** is set as the alarm type, you can press **SNOOZE/SLEEP** once to stop the beep sound, and twice to stop the audio source.

5 minutes after the audio source is stopped, it will start fading in again and the beep sound will resume.

#### ◆ To turn the alarm off

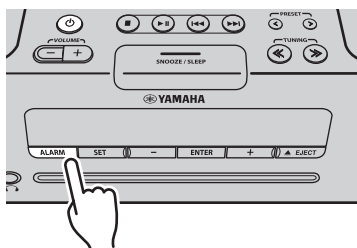

Press **ALARM** or .



- You can also stop the alarm by holding down **SNOOZE/SLEEP**.
- If you don't stop the alarm, it will stop automatically after 60 minutes and the unit will turn off.
- The alarm setting will be saved even if the alarm is turned off. If the alarm is turned on again by pressing **ALARM**, the alarm will sound with the previous alarm settings.

## USING THE “DTA CONTROLLER”

Installing DTA CONTROLLER application on a mobile device, such as a smartphone or tablet computer, allows you to use a variety of additional convenient features of this unit.

### Features

- Turning on or off the unit
- Adjusting volume
- Setting of the alarm function (IntelliAlarm) (P. 19)
- Playing back songs stored in a mobile device



The mobile device needs to be connected with the unit via *Bluetooth* connection (P. 10).

For details, search for “DTA CONTROLLER” on the App Store or Google Play™.



The front panel display shows information for the Weekly Alarm you’ve set.

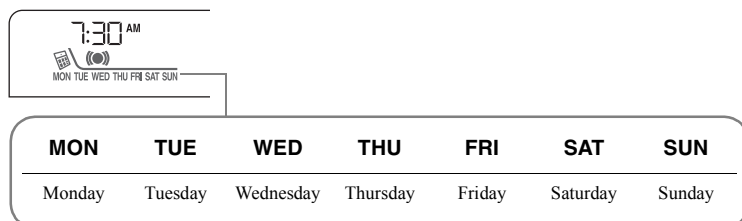

## USING THE SLEEP TIMER

When the specified time has elapsed, the unit will turn off automatically.

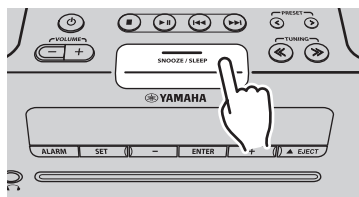

Press **SNOOZE/SLEEP** repeatedly to specify the time after which the unit will turn off.

You can specify 30, 60, 90, 120 or OFF.

When you select a time, the sleep timer is turned on, and the sleep indicator (Z<sup>2</sup>) is shown in the front panel display.



If you press **SNOOZE/SLEEP** while the sleep timer is activated, the sleep timer setting will be canceled.

## SETTING AUTO POWER STANDBY FUNCTION (main unit only)

By enabling the auto power standby function, the unit will automatically turn off (standby) under the following conditions.

- No operation for 8 hours.
- No operation has been performed for 20 minutes after CD/USB device playback is stopped.

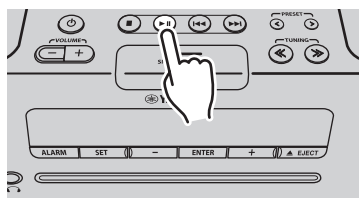

Press **PAUSE** on the main unit for more than 3 seconds to enable/disable the auto power standby function.

When the auto power standby function has been enabled, the display will indicate “AUTO PWR STBY ON”, when the auto power standby function has been disabled, the display will indicate “AUTO PWR STBY OFF”.

- The default setting is enabled.



# TROUBLESHOOTING

If there is a problem with the unit, check the following list first. If you cannot resolve the problem with the suggested solutions or if the problem is not listed below, turn off and unplug the unit, and consult the nearest authorized Yamaha dealer or service center.

## General

Problem	Cause	Solution
<b>The speakers make no sound.</b>	The volume might be set to the minimum level, or muted.	Adjust the volume level.
	The source may be incorrect.	Select the correct source.
	Headphones are connected.	Remove the headphones.
	The volume of a connected external device is not loud enough.	Raise the volume of the external device.
<b>Sound suddenly turns off.</b>	The sleep timer may be set (☞ P. 21).	Turn the unit on and play the source again.
<b>Sound is cracked/distorted or there is abnormal noise.</b>	Input source volume is excessive, or volume of this unit is excessive (especially Bass).	Adjust volume with VOLUME, or adjust Bass with EQ (☞ P. 6). If an external device is playing back, lower the volume of the external device.
<b>The unit does not operate properly.</b>	The unit may have received a strong electrical shock such as lightning or excessive static electricity, or power supply may have dropped.	Turn off, and disconnect the power cable. Wait about 30 seconds, reconnect the power cable, and turn on.
<b>The unit turns on but immediately shuts off.</b>		
<b>A digital or high-frequency equipment produces noises.</b>	The unit may be placed too close to the digital or high-frequency equipment.	Place the unit farther away from the equipment.
<b>The clock setting has been cleared.</b>	The unit remained unpowered for about one week.	If the power supply is interrupted for about one week, the time setting may be reset. If this occurs, please reset the clock (☞ P. 5).
<b>Clock flashes and the unit cannot be operated.</b>	The CLOCK switch is in the SET position, and the clock settings are in progress.	Set the CLOCK switch to the ON or OFF position (☞ P. 3).
<b>Alarm does not sound.</b>	The CLOCK switch is in the OFF or SET position.	Set the CLOCK switch to the ON position (☞ P. 3).
<b>The front panel display indicates "ALARM not work" and can't set the alarm.</b>		
<b>The unit turns off unexpectedly.</b>	The auto power standby function may have operated.	This unit will turn off when 20 minutes have elapsed without any operation being performed after stopping playback of the USB device or the CD, or if the unit has been on for 8 hours or more without any operation being performed (☞ P. 21).
<b>Front panel display becomes dim.</b>	The front panel display's brightness setting is set to AUTO.	Change the brightness setting to something other than AUTO (☞ P. 6). Alternatively, ensure that the illumination sensor (☞ P. 3) is not obscured.

## CD playback

Problem	Cause	Solution
<b>Disc cannot be inserted.</b>	Another disc is already inserted.	Unload the disc with ▲EJECT.
	You are attempting to insert a disc that cannot be used by this unit.	Use a disc supported by the unit (☞ P. 25).
<b>Some button operations do not work.</b>	The disc loaded into the unit may not be compatible.	Use a disc supported by the unit (☞ P. 25).
<b>Playback does not start immediately after pressing ►II (stops immediately).</b>	The disc may be dirty.	Wipe the disc clean (☞ P. 25).
	The disc loaded into the unit may not be compatible.	Use a disc supported by the unit (☞ P. 25).
	If the unit was moved from a cold to warm place, condensation may have formed on the disc reading lens.	Wait for an hour or two until the unit adjusts to the room temperature, and try again.
<b>The front panel display indicates "no operation", and a disc cannot be inserted or unloaded.</b>	The clock/alarm/tone settings are in progress. Alternatively, the alarm is playing.	Complete the clock/alarm/tone settings. Alternatively, stop the alarm.

Problem	Cause	Solution
When you insert a disc, the front panel display indicates “CD No Disc” or “CD Unknown.”	The disc loaded into the unit may not be compatible.	Use a disc supported by the unit (☞ P. 25).
	The disc may be dirty, or a foreign object may have adhered to it.	Wipe the disc clean. Alternatively, remove any foreign object that has adhered to the disc (☞ P. 25).
	The disc does not contain playable files.	Use a disc contains playable files (☞ P. 25).
	The disc was inserted upside down.	Insert the disc with the label facing upward.

## USB device playback

Problem	Cause	Solution
MP3/WMA file in the USB device does not play.	The USB device is not recognized.	Make sure the USB device is connected to USB port instead of CHARGING port. Turn the unit off and reconnect the USB device to the unit. If the solutions above do not resolve the problem, the USB device is not playable on the unit (☞ P. 25).
	The USB device does not contain playable files.	Use a USB device contains playable files (☞ P. 25).
When you connect a USB device, the front panel display indicates “USB OverCurrent,” and then the front panel display goes blank.	An incompatible USB device was connected to the unit. Alternatively, the USB device is not connect firmly to the unit.	Turn the unit off and reconnect the USB device to the unit. If it does not resolve the problem, the USB device is not playable on the unit (☞ P. 25).

## Bluetooth

Problem	Cause	Solution
Cannot make this unit paired with the other component.	The other component does not support A2DP.	Perform pairing operations with a component which supports A2DP.
	A <i>Bluetooth</i> adaptor, etc. that you want to pair with this unit has a password other than “0000”.	Use a <i>Bluetooth</i> adaptor, etc. whose password is “0000”.
	This unit and the other component are too far apart.	Move the other component closer to this unit.
	There is a device (microwave oven, wireless LAN, etc.) outputs signals in the 2.4 GHz frequency band nearby.	Move this unit away from the device that is emitting radio-frequency signals.
Can't establish a <i>Bluetooth</i> connection.	This unit is not registered on the other component's <i>Bluetooth</i> connection list.	Perform pairing operations again (☞ P. 10).
No sound is produced or the sound is interrupted during playback.	The <i>Bluetooth</i> connection of this unit with the other component is disconnected.	Perform <i>Bluetooth</i> connection operations again (☞ P. 11).
	This unit and the other component are too far apart.	Move the other component closer to this unit.
	There is a device (microwave oven, wireless LAN, etc.) outputs signals in the 2.4 GHz frequency band nearby.	Move this unit away from the device that is emitting radio-frequency signals.
	The other component's <i>Bluetooth</i> function is off.	Turn on the <i>Bluetooth</i> function of the other component.
	The other component is not set to send <i>Bluetooth</i> audio signals to this unit.	Check that the <i>Bluetooth</i> function of the other component is set properly.
	The pairing setting of the other component is not set to this unit.	Set the pairing setting of the other component to this unit.
The other component's volume is set to the minimum.	Increase the volume level.	

## DAB reception (TSX-B235D only)

Problem	Cause	Solution
<b>Cannot tune into any DAB stations.</b>	The initial scan operations were not performed.	Perform the initial scan operations (☞ P. 12).
	The antenna may be connected improperly.	Make sure the antenna is connected properly (☞ P. 3).
	There is no DAB coverage in your area.	Check with your dealer or WorldDMB Online at "http://www.worlddab.org" for a listing of the DAB coverage in your area.
	The DAB signals are too weak.	Change the height, direction, or placement of the antenna.
<b>The initial scan operations are not successful and "Not Found" appears on the front panel display.</b>	The DAB signals are too weak.	Change the height, direction, or placement of the antenna.
	The antenna may be connected improperly.	
	There is no DAB coverage in your area.	Check with your dealer or WorldDMB Online at "http://www.worlddab.org" for a listing of the DAB coverage in your area.
<b>The DAB station reception is weak.</b>	The antenna may be connected improperly.	Make sure the antenna is connected properly (☞ P. 3).
	The DAB signals are too weak.	Change the height, direction, or placement of the antenna.
<b>There is noise interference (e.g. hiss, crackle, or jitter).</b>	The antenna needs to be repositioned.	Change the height, direction, or placement of the antenna.
	The DAB signals are too weak.	
<b>The DAB station information does not appear or is inaccurate.</b>	The DAB station may be temporarily out of service, or the DAB station information is not provided by the DAB broadcaster.	Contact the DAB broadcaster.

## FM reception

Problem	Cause	Solution
<b>Too much noise.</b>	The antenna may be connected improperly.	Make sure the antenna is connected properly (☞ P. 3) or use a commercially available outdoor antenna.
	The antenna is too close to the unit or to an electronic device.	Position the antenna as far away as possible from the unit or the electronic device.
<b>Too much noise during stereo broadcast.</b>	The radio station you selected may be far from your area, or the radio wave reception is weak in your area.	Try manual tuning to improve the signal quality (☞ P. 15) or use a commercially available outdoor antenna.
<b>Even with an outdoor antenna, radio wave reception is weak. (Sound is distorted.)</b>	Multipath reflection or other radio interferences may have occurred.	Change the height, direction, or placement of the antenna (☞ P. 3).

## Remote control

Problem	Cause	Solution
<b>The remote control does not work properly.</b>	The remote control may be operated outside its operation range.	For information on the remote control operation range, refer to „How to use the remote control" (P. 1).
	The remote control signal receiver on the unit (☞ P. 3) may be exposed to direct sunlight or lighting (inverted fluorescent lamps).	Change the lighting or orientation of the unit.
	The battery may be worn out.	Replace the battery with a new one (☞ P. 1).
	There are obstacles between the remote control signal receiver on the unit (☞ P. 3) and the remote control.	Remove the obstacles.

# NOTES ON DISCS AND USB DEVICES

## CD information

This unit is designed for use with audio CD, CD-R\*, and CD-RW\* with the logos followings.



\* ISO 9660 format CD-R/RW



This unit can play back discs bearing any of the logo marks above. A disc logo mark is printed on the disc and the disc jacket.



- Do not load any other type of disc into this unit. Doing so may damage this unit.
- CD-R/RW cannot be played back unless finalized.
- Some discs cannot be played back depending on the disc characteristics or recording conditions.
- Do not use any non-standard shaped discs such as a heart-shaped disc.
- Do not use discs with many scratches on their surface.
- Do not load a cracked, warped, or glued disc.
- Do not use 8-cm discs.

## Handling a disc

- Do not touch the surface of the disc. Hold a disc by its edge (and the center hole).
- Do not use a pencil or pointed marker to write on the disc.
- Do not put a tape, seal, glue, etc., on a disc.
- Do not use a protective cover to prevent scratches.
- Do not load more than one disc into this unit at one time. This can cause damage to both this unit and the discs.
- Do not insert any foreign objects into the disc slot.
- Do not expose a disc to direct sunlight, high temperature, high humidity, or a lot of dust.

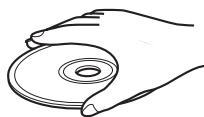

**Caution**

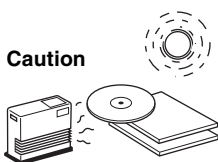

- If a disc becomes dirty, wipe it with a clean, dry cloth from the center out to the edge. Do not use record cleaner or paint thinner.
- To avoid malfunction, do not use a commercially available lens cleaner.

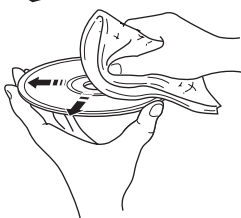

## USB device information

This unit supports USB mass storage class devices (e.g., flash memories or portable audio players) using FAT16 or FAT32 format.



- Some devices may not work properly even if they meet the requirements.
- Do not connect devices other than USB mass storage class devices (such as USB chargers or USB hubs), PCs, card readers, an external HDD, etc.
- Yamaha will not be held responsible for any damage to or data loss on the USB device occurring while the device is connected to this unit.
- Playability of and power supply to all kind of USB devices are not guaranteed.
- USB devices with encryption cannot be used.

## About MP3 or WMA files



- The unit can play back:

File	Bitrate (kbps)	Sampling frequency (kHz)
MP3	8-320**	16-48
WMA	16-320**	22.05-48

\*\* Both constant and variable bitrates are supported.

- The maximum numbers of files/folders that can be played on the unit are as follows.

	Data CD	USB
Maximum total number of file	512	9999
Maximum folder number	255	999
Maximum file number per folder	511	255

- Copyright-protected files cannot be played back.

# SPECIFICATIONS

## ◆ PLAYER SECTION

### CD

- Media ..... CD, CD-R/RW
- Audio format ..... Audio CD, MP3, WMA

### LASER

- Type ..... Semiconductor laser GaAS/GaAlAs
- Wave length ..... 790 nm
- Output Power ..... 7 mW

### USB

- Audio format ..... MP3, WMA

### AUX

- Input connector ..... 3.5 mm (1/8 ") STEREO mini jack

## ◆ Bluetooth SECTION

- *Bluetooth* version ..... Ver. 2.1+EDR
- Supported profile ..... A2DP
- Supported codecs ..... SBC, AAC, aptX®
- Wireless output ..... *Bluetooth* Class 2
- Maximum communication distance ..... 10 m (without obstructions)

## ◆ AMPLIFIER SECTION

- Maximum output power ..... 15 W + 15 W (6 Ω 1 kHz, 10 % THD)
- Headphones ..... 3.5 mm (1/8 in) STEREO mini jack (Impedance 16 to 32 Ω)

## ◆ TUNER SECTION

### Tuning range

- DAB/DAB+ (TSX-B235D only) ..... 174 to 240 MHz (Band III)
- FM ..... 87.50 to 108.00 MHz

## ◆ GENERAL

- Power supply ..... AC 230 V, 50 Hz
- Power consumption ..... 30 W
- Standby consumption ..... 3.8 W or less (standby)/0.5 W or less (ECO standby)
- Dimensions (W × H × D)  
..... (TSX-B235) 370 (14-5/8") × 110 (4-3/8") × 234 (9-1/4") mm  
..... (TSX-B235D) 370 (14-5/8") × 110 (4-3/8") × 239 (9-3/8") mm
- Weight ..... (TSX-B235) 3.92 kg (8.64 lbs.)  
..... (TSX-B235D) 3.92 kg (8.64 lbs.)

Specifications are subject to change without notice.

## iPod, iPhone, iPad

"Made for iPod", "Made for iPhone" and "Made for iPad" mean that an electronic accessory has been designed to connect specifically to iPod, iPhone or iPad, respectively, and has been certified by the developer to meet Apple performance standards. Apple is not responsible for the operation of this device or its compliance with safety and regulatory standards. Please note that the use of this accessory with iPod, iPhone or iPad may affect wireless performance.

Made for:

iPhone 6 Plus, iPhone 6, iPhone 5s, iPhone 5c, iPhone 5,  
iPhone 4s, iPhone 4, iPhone 3GS  
iPad Air 2, iPad mini 3, iPad Air, iPad mini 2, iPad mini,  
iPad (3rd and 4th generation), iPad 2  
iPod touch (4th and 5th generation)  
(As of May 2015)

iPhone, iPad, iPad Air, iPad mini and iPod touch are trademarks of Apple Inc., registered in the U.S. and other countries.



© 2013 CSR plc and its group companies.

The aptX® mark and the aptX logo are trade marks of CSR plc or one of its group companies and may be registered in one or more jurisdictions.



The N Mark is a trademark or registered trademark of NFC Forum, Inc. in the United States and in other countries.



This unit supports DAB/DAB+ tuning.

## Bluetooth

- *Bluetooth* is a technology for wireless communication between devices within an area of about 10 meters (33 ft) employing the 2.4 GHz frequency band, a band which can be used without a license.
- *Bluetooth* is a registered trademark of the *Bluetooth* SIG and is used by Yamaha in accordance with a license agreement.

## Handling Bluetooth communications

- The 2.4 GHz band used by *Bluetooth* compatible devices is a radio band shared by many types of equipment. While *Bluetooth* compatible devices use a technology minimizing the influence of other components using the same radio band, such influence may reduce the speed or distance of communications and in some cases interrupt communications.
- The speed of signal transfer and the distance at which communication is possible differs according to the distance between the communicating devices, the presence of obstacles, radio wave conditions and the type of equipment.
- Yamaha does not guarantee all wireless connections between this unit and devices compatible with *Bluetooth* function.

### Information for Users on Collection and Disposal of Old Equipment and Used Batteries



These symbols on the products, packaging, and/or accompanying documents mean that used electrical and electronic products and batteries should not be mixed with general household waste.



For proper treatment, recovery and recycling of old products and used batteries, please take them to applicable collection points, in accordance with your national legislation and the Directives 2002/96/EC and 2006/66/EC.



By disposing of these products and batteries correctly, you will help to save valuable resources and prevent any potential negative effects on human health and the environment which could otherwise arise from inappropriate waste handling.

**Pb**

For more information about collection and recycling of old products and batteries, please contact your local municipality, your waste disposal service or the point of sale where you purchased the items.

#### [Information on Disposal in other Countries outside the European Union]

These symbols are only valid in the European Union. If you wish to discard these items, please contact your local authorities or dealer and ask for the correct method of disposal.

#### Note for the battery symbol (bottom two symbol examples):

This symbol might be used in combination with a chemical symbol. In this case it complies with the requirement set by the Directive for the chemical involved.

If there should be color blotching or noise when used near a TV, move this unit away from the TV when using it.

Do not use this unit within 22 cm (9 inches) of persons with a heart pacemaker implant or defibrillator implant.

Radio waves may affect electro-medical devices. Do not use this unit near medical devices or inside medical facilities.

The user shall not reverse engineer, decompile, alter, translate or disassemble the software used in this unit, whether in part or in whole. For corporate users, employees of the corporation itself as well as its business partners shall observe the contractual bans stipulated within this clause. If the stipulations of this clause and this contract cannot be observed, the user shall immediately discontinue using the software.

We, Yamaha Music Europe GmbH hereby declare that this unit is in compliance with the essential requirements and other relevant provisions of Directive 1999/5/EC.

#### Yamaha Music Europe GmbH

Siemensstr. 22-34 25462 Rellingen, Germany

Tel: +49-4101-303-0



### CAUTION

Use of controls or adjustments or performance of procedures other than those specified herein may result in hazardous radiation exposure.

### LASER SAFETY

This unit employs a laser. Due to possible eye injury, only a qualified service person should remove the cover or attempt to service this device.

### DANGER

This unit emits visible laser radiation when open. Avoid direct eye exposure to beam. When this unit is plugged into the wall outlet, do not place your eyes close to the opening of the disc slot and other openings to look into inside.

### ■ For U.K. customers

If the socket outlets in the home are not suitable for the plug supplied with this appliance, it should be cut off and an appropriate 3 pin plug fitted. For details, refer to the instructions described below.



The plug severed from the mains lead must be destroyed, as a plug with bared flexible cord is hazardous if engaged in a live socket outlet.

### ■ Special Instructions for U.K. Model

#### IMPORTANT

THE WIRES IN MAINS LEAD ARE COLOURED IN ACCORDANCE WITH THE FOLLOWING CODE:

Blue: NEUTRAL

Brown: LIVE

As the colours of the wires in the mains lead of this apparatus may not correspond with the coloured markings identifying the terminals in your plug, proceed as follows:

The wire which is coloured BLUE must be connected to the terminal which is marked with the letter N or coloured BLACK. The wire which is coloured BROWN must be connected to the terminal which is marked with the letter L or coloured RED.

Make sure that neither core is connected to the earth terminal of the three pin plug.

# ATTENTION: VEUILLEZ LIRE CE QUI SUIT AVANT D'UTILISER L'APPAREIL.

- 1 Pour utiliser l'appareil au mieux de ses possibilités, lisez attentivement ce mode d'emploi. Conservez-le soigneusement pour référence.
- 2 Installez cet appareil dans un endroit frais, bien aéré, sec et propre - à l'abri de la lumière du soleil, des sources de chaleur, des vibrations, des poussières, de l'humidité et du froid. Pour une aération correcte, tenez compte des distances minimales suivantes.  
Au-dessus: 15 cm  
À l'arrière: 10 cm  
Sur les côtés: 10 cm
- 3 Placez l'appareil loin des équipements, moteurs et transformateurs électriques, pour éviter les ronflements parasites.
- 4 N'exposez pas l'appareil à des variations brutales de température, ne le placez pas dans un environnement très humide (par exemple dans une pièce contenant un humidificateur) car cela peut entraîner la condensation d'humidité à l'intérieur de l'appareil qui elle-même peut être responsable de décharge électrique, d'incendie, de dommage à l'appareil ou de blessure corporelle.
- 5 Évitez d'installer l'appareil dans un endroit où des objets peuvent tomber, ainsi que là où l'appareil pourrait être exposé à des éclaboussures ou des gouttes d'eau. Sur le dessus de l'appareil, ne placez pas:
  - d'autres appareils qui peuvent endommager la surface de l'appareil ou provoquer sa décoloration.
  - des objets se consumant (par exemple, une bougie) qui peuvent être responsables d'incendie, de dommage à l'appareil ou de blessure corporelle.
  - des récipients contenant des liquides qui peuvent être à l'origine de décharge électrique ou de dommage à l'appareil.
- 6 Ne couvrez pas l'appareil d'un journal, d'une nappe, d'un rideau, etc. car cela empêcherait l'évacuation de la chaleur. Toute augmentation de la température intérieure de l'appareil peut être responsable d'incendie, de dommage à l'appareil ou de blessure corporelle.
- 7 Ne branchez pas la fiche du câble d'alimentation de l'appareil sur une prise secteur aussi longtemps que tous les raccordements n'ont pas été effectués.
- 8 Ne pas faire fonctionner l'appareil à l'envers. Il risquerait de chauffer et d'être endommagé.
- 9 N'exercez aucune force excessive sur les commutateurs, les boutons et les cordons.
- 10 Pour débrancher la fiche du câble d'alimentation au niveau de la prise secteur, saisissez la fiche et ne tirez pas sur le cordon.
- 11 Ne nettoyez pas l'appareil au moyen d'un solvant chimique, ce qui pourrait endommager la finition. Utilisez un chiffon sec et propre.
- 12 N'alimentez l'appareil qu'à partir de la tension prescrite. Alimenter l'appareil sous une tension plus élevée est dangereux et peut être responsable d'incendie, de dommage à l'appareil ou de blessure corporelle. Yamaha ne saurait être tenue responsable des dommages résultant de l'alimentation de l'appareil sous une tension autre que celle prescrite.
- 13 Pour empêcher tout dommage causé par les éclairs, déconnectez la câble d'alimentation et toute antenne extérieure de la prise murale pendant un orage.
- 14 Ne tentez pas de modifier ni de réparer l'appareil. Consultez le service Yamaha compétent pour toute réparation qui serait requise. Le coffret de l'appareil ne doit jamais être ouvert, quelle que soit la raison.
- 15 Si vous envisagez de ne pas vous servir de l'appareil pendant une longue période (par exemple, pendant les vacances), débranchez la fiche du câble d'alimentation au niveau de la prise secteur.
- 16 Lisez la section intitulée "GUIDE DE DÉPANNAGE" où figurent une liste d'erreurs de manipulation communes avant de conclure que l'appareil présente une anomalie de fonctionnement.
- 17 Avant de déplacer l'appareil, appuyez sur  pour éteindre le système puis débranchez la fiche du câble d'alimentation au niveau de la prise secteur.
- 18 La condensation se forme lorsque la température ambiante change brusquement. En ce cas, débranchez la fiche du câble d'alimentation et laissez l'appareil reposer.
- 19 La température de l'appareil peut augmenter en raison d'une utilisation prolongée. En ce cas, coupez l'alimentation de l'appareil et laissez-le au repos pour qu'il refroidisse.
- 20 Installez cet appareil à proximité de la prise secteur et à un emplacement où la fiche du câble d'alimentation est facilement accessible.
- 21 Les piles ne doivent pas être exposées à une chaleur extrême, par exemple au soleil, à une flamme, etc. Lors de la mise au rebut des piles, suivez vos réglementations locales.
  - Conservez les piles hors de portée des enfants. Les piles constituent un danger potentiel si les enfants les mettent en bouche.
  - Si les piles sont vieilles, la portée de la télécommande risque de diminuer considérablement. Le cas échéant, remplacez les piles le plus rapidement possible par deux piles neuves.
  - N'utilisez pas à la fois des piles neuves et des piles usagées.
  - N'utilisez pas non plus des piles de deux types différents (par exemple, des piles alcalines et des piles au manganèse). Lisez les instructions de l'emballage, car ces types de piles peuvent être de forme et de couleur différentes.
  - Des piles épuisées risquent de fuir. En cas de fuite, jetez les piles immédiatement. Évitez de toucher le liquide qui a fui et veillez à ce qu'il n'entre pas en contact avec vos vêtements, etc. Nettoyez soigneusement le logement d'insertion des piles avant d'insérer de nouvelles piles.
  - Retirez les piles de l'appareil si vous n'avez pas l'intention d'utiliser ce dernier pendant une période prolongée. Sans cela, les piles s'usent et risquent de fuir, ce qui pourrait endommager l'appareil.
  - Ne jetez pas les piles avec les ordures ménagères. Mettez-les au rebut conformément aux réglementations locales en vigueur.
- 22 Une pression excessive du son par les écouteurs et le casque d'écoute peut entraîner la perte de l'ouïe.

Cet appareil n'est pas déconnecté du secteur tant qu'il reste branché à la prise de courant, même si l'appareil en soi est éteint par la touche . Dans cet état, l'appareil consomme une très faible quantité de courant.

**AVERTISSEMENT**  
POUR RÉDUIRE LES RISQUES D'INCENDIE OU DE DÉCHARGE ÉLECTRIQUE, N'EXPOSEZ PAS CET APPAREIL À LA PLUIE OU À L'HUMIDITÉ.

**ATTENTION**  
Danger d'explosion si la pile n'est pas remplacée correctement. La remplacer par une pile de type identique ou équivalent.

Il y a un risque possible de création d'interférences, visibles sur les images en couleurs si cet appareil est placé à côté d'un téléviseur à tube cathodique (tube de Braun). Dans ce cas, éloigner l'unité du téléviseur.





# TABLE DES MATIÈRES

<b>NOMS ET FONCTIONS DES ÉLÉMENTS</b> .....	2	<b>ÉCOUTE DES STATIONS DAB (TSX-B235D uniquement)</b> .....	12
Panneau supérieur / panneau avant .....	2	Préparation de la réception DAB .....	12
Afficheur .....	3	Sélection de stations DAB .....	13
Panneau arrière .....	3	Présélection de stations DAB (télécommande uniquement) ...	14
Télécommande .....	4	Sélection de stations DAB mémorisées .....	14
<b>MISE SOUS TENSION DE L'APPAREIL</b> .....	5	<b>ÉCOUTE DES STATIONS FM</b> .....	15
<b>RÉGLAGE DE L'HORLOGE</b> .....	5	Sélection d'une station FM .....	15
<b>RÉGLAGE DE TIMBRE (télécommande uniquement)</b> .....	6	Présélection de stations FM (télécommande uniquement) ...	16
<b>RÉGLAGE DE LUMINOSITÉ DE L'AFFICHEUR (télécommande uniquement)</b> .....	6	Sélection de stations FM mémorisées .....	17
<b>CHARGE AVEC LE PORT CHARGING</b> .....	6	<b>UTILISATION DE LA FONCTION D'ALARME (IntelliAlarm)</b> .....	18
<b>ÉCOUTE D'UN CD ET DE DISPOSITIFS USB</b> .....	7	Réglage de l'alarme .....	19
Écoute d'un CD .....	7	Opérations disponibles quand l'alarme retentit .....	20
Écoute d'un dispositif USB .....	8	<b>UTILISATION DE L'APPLICATION « DTA CONTROLLER »</b> .....	21
Utilisation des modes de lecture répétée/aléatoire (télécommande uniquement) .....	9	<b>UTILISATION DE LA MINUTERIE</b> .....	21
<b>ÉCOUTE DE SOURCES EXTERNES</b> .....	9	<b>RÉGLAGE DE LA FONCTION DE MISE EN VEILLE AUTOMATIQUE (unité principale uniquement)</b> ...	21
<b>ÉCOUTE DE MUSIQUE D'UN DISPOSITIF Bluetooth</b> .....	10	<b>GUIDE DE DÉPANNAGE</b> .....	22
Lecture sur votre dispositif Bluetooth .....	10	<b>REMARQUES SUR LES DISQUES ET DISPOSITIFS USB</b> ...	25
Connexion d'un dispositif déjà couplé via Bluetooth .....	11	<b>CARACTÉRISTIQUES TECHNIQUES</b> .....	26
Rupture d'une connexion Bluetooth .....	12	(à la fin de ce manuel)	
		Informations supplémentaires .....	i

## Caractéristiques

- Lecture de plages de dispositifs externes tels que des CD audio/données, dispositifs USB ou dispositifs externes raccordés à la prise AUX, et écoute de la radio.
- (TSX-B235D uniquement) Écoutez la radio DAB.
- La technologie *Bluetooth* vous permet de bénéficier d'un son de qualité sans le moindre fil. Le jumelage par simple contact est possible grâce à la technologie NFC.
- Réveillez-vous avec votre musique préférée ou une sonnerie. À l'heure programmée, la plage choisie est lue au volume prédéfini, pour le meilleur des réveils (fonction IntelliAlarm).
- Vous pouvez en outre contrôler cet appareil et exploiter d'autres réglages d'alarme plus sophistiqués par le biais de l'application gratuite « DTA CONTROLLER » pour smartphone et tablette (☞ P. 21).
- Vous pouvez facilement mémoriser et rappeler vos stations radio favorites, jusqu'à 30 stations FM et 30 stations DAB (fonction DAB sur le TSX-B235D uniquement).
- Réglez le grave, le médium et l'aigu comme bon vous semble.

### ◆ Quelques mots sur ce mode d'emploi

- Les passages de ce manuel faisant référence à l'iPod désignent aussi l'iPhone et l'iPad.
- Pour les fonctions pilotables via les boutons de l'appareil ou les touches de sa télécommande, ce manuel décrit l'utilisation de l'unité principale.
-  signale les précautions à prendre concernant l'utilisation de l'appareil et les limites de ses fonctions.
-  signale des explications supplémentaires permettant une meilleure utilisation.

## Accessoires fournis



Télécommande

Antenne DAB/FM (pour TSX-B235D)

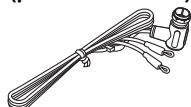

Antenne FM (pour TSX-B235)



Piles (x 2) (AAA, R03, UM-4)

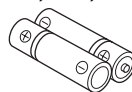

Capuchon USB (x 2)



 Tenez le capuchon USB hors de portée des enfants afin d'éviter qu'il ne soit malencontreusement avalé.

### ◆ Utilisation de la télécommande

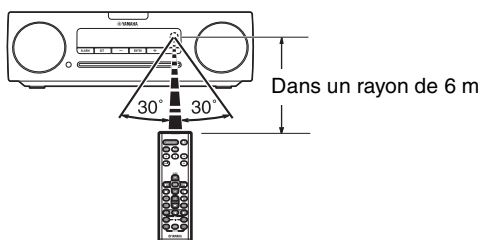

### ◆ Mise en place des piles dans la télécommande

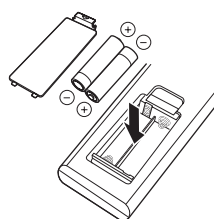

Recherchez les pôles « + » et « - » des piles et insérez-les correctement.

# NOMS ET FONCTIONS DES ÉLÉMENTS

## Panneau supérieur / panneau avant

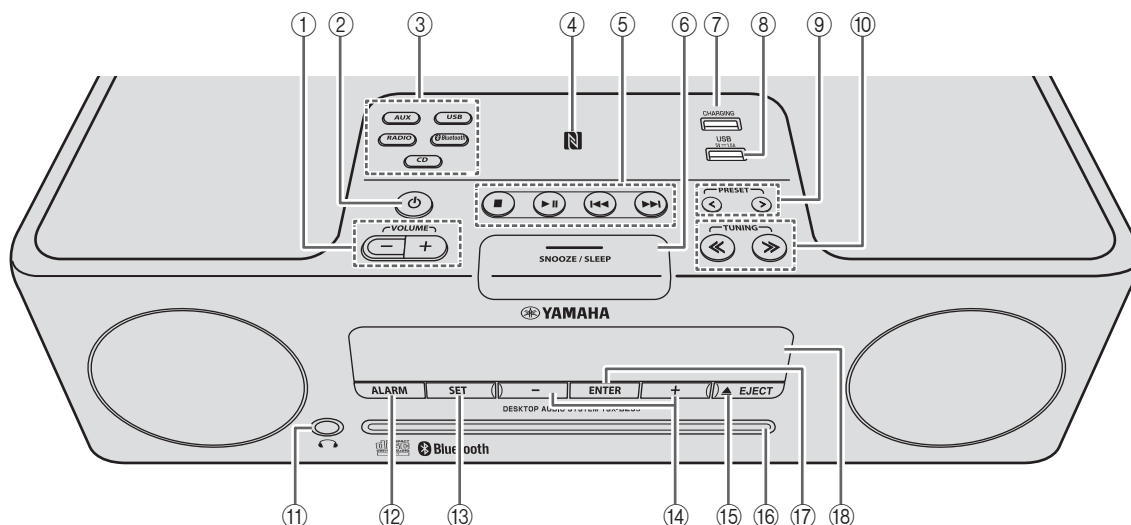

### ① **VOLUME - / +**

Règle le volume.

### ② **⏻ (Alimentation)**

Appuyez sur cette touche pour mettre l'appareil sous tension/hors tension (veille).

Il existe deux types d'état de veille (☞ P. 5).

### ③ **Touches de sélection de source**

Change de source audio de lecture.

Si vous appuyez sur une de ces touches quand l'appareil est en veille (à l'exception de la veille ECO), il se met sous tension et sélectionne la source audio en question.

(TSX-B235D uniquement) Quand vous écoutez la radio, appuyez sur **RADIO** pour alterner entre DAB/FM.

### ④ **N Repère NFC**

Facilite le jumelage grâce à la technologie NFC (☞ P. 11).

### ⑤ **Touches de réglage audio**

Commandent le CD/le dispositif USB.

■ : arrêt

▶|| : lecture/pause

◀◀/▶▶ : saut, recherche arrière/avant (maintenir enfoncé)

### ⑥ **SNOOZE/SLEEP**

Règle la minuterie ou bascule l'alarme en mode snooze (☞ P. 20, 21).

### ⑦ **Port CHARGING**

Ce port est destiné à la charge uniquement.

Fournit 5 V/1,0 A à un dispositif portable (ex. : smartphone) lorsqu'il est raccordé à l'aide d'un câble USB (☞ P. 6).



Lorsque le dispositif USB n'est pas utilisé, mettez le capuchon USB pour protéger le connecteur.

### ⑧ **Port USB**

Branchez et lisez votre dispositif USB ici (☞ P. 8).



Lorsque le dispositif USB n'est pas utilisé, mettez le capuchon USB pour protéger le connecteur.

### ⑨ **PRESET </>**

Sélectionne une station radio que vous avez mémorisée (☞ P. 16, 17).

### ⑩ **TUNING <</>>**

Recherche les stations radio (☞ P. 15, 16).

### ⑪ **🎧 (Prise casque)**

Branchez-y votre casque.

### ⑫ **ALARM**

Permet d'activer/de désactiver l'alarme (☞ P. 20).

### ⑬ **SET**

Permet de régler l'alarme (☞ P. 19).

### ⑭ **-/+**

Sélectionnez les paramètres/valeurs de l'horloge et de l'alarme.

### ⑮ **▲ EJECT**

Permet d'éjecter le CD.

### ⑯ **Fente pour disque**

Insérez-y un CD (☞ P. 7).

### ⑰ **ENTER**

Confirme l'option ou la valeur choisie.

### ⑱ **Afficheur**

Affiche l'horloge et d'autres informations (☞ P. 3).

## Afficheur

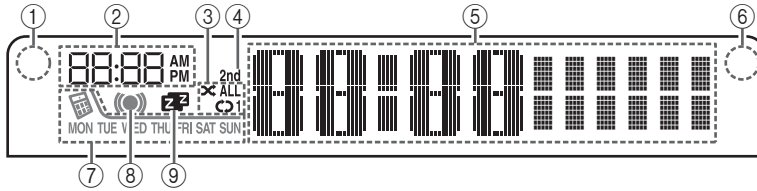

- ① **Détecteur de clarté**  
Détection de la lumière ambiante. Ne couvrez pas ce détecteur (☞ P. 6).
- ② **Heure du réveil**  
Affiche l'heure du réveil programmée (☞ P. 19).
- ③ **Indicateur de lecture répétée/aléatoire**  
Affiche le mode de lecture (☞ P. 9).
- ④ **Indicateur secondaire (TSX-B235D uniquement)**  
S'allume en présence d'une station secondaire alors que vous écoutez une station DAB.
- ⑤ **Indicateur multifonction**  
Affiche diverses informations telles que l'heure, des informations sur la plage en cours de lecture et la fréquence de la station radio.
- ⑥ **Capteur de télécommande**  
Veillez à ce que ce capteur soit toujours dégagé (☞ P. 1).
- ⑦ **Indicateur d'alarme hebdomadaire**  
Affiche les réglages d'alarme effectués avec l'application gratuite « DTA CONTROLLER » pour smartphone et tablette (☞ P. 21).
- ⑧ **Indicateur d'alarme**  
S'allume si l'alarme est activée (☞ P. 20).
- ⑨ **Indicateur de minuterie**  
S'allume si la minuterie est activée (☞ P. 21).

## Panneau arrière

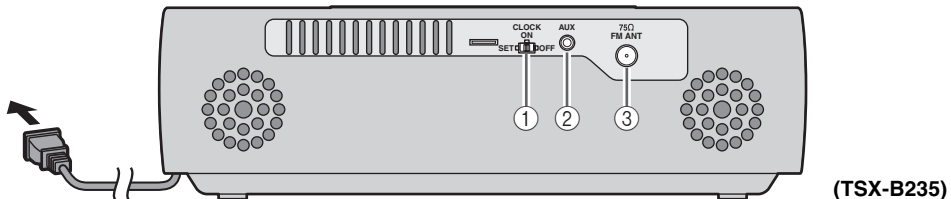

(TSX-B235)

- ① **Sélecteur CLOCK**  
Permet de régler l'horloge et de choisir si l'horloge est affichée ou non quand le système est mis hors tension (☞ P. 5).  
SET : Permet de régler l'horloge.  
ON : L'horloge est affichée et la fonction d'alarme est disponible même quand l'appareil est hors tension.  
OFF : L'horloge n'est pas affichée et **la fonction d'alarme n'est pas disponible** quand l'appareil est hors tension.
- ② **AUX**  
Utilisez un câble à minifiche stéréo de 3,5 mm disponible dans le commerce pour brancher le dispositif externe à cette prise (☞ P. 9).
- ③ **Borne d'antenne DAB/FM**  
Branchez-y une antenne DAB/FM.

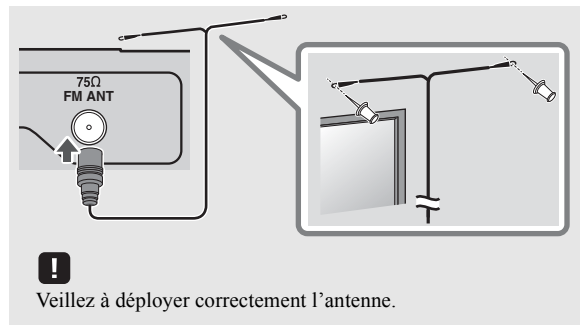

⚠ Veillez à déployer correctement l'antenne.



- Si la réception laisse à désirer, changez la hauteur ou l'orientation de l'antenne, ou déplacez l'appareil pour essayer d'améliorer la réception.
- Si, au lieu de l'antenne fournie, vous utilisez une antenne extérieure disponible dans le commerce, la réception pourrait s'avérer meilleure.

## Télécommande

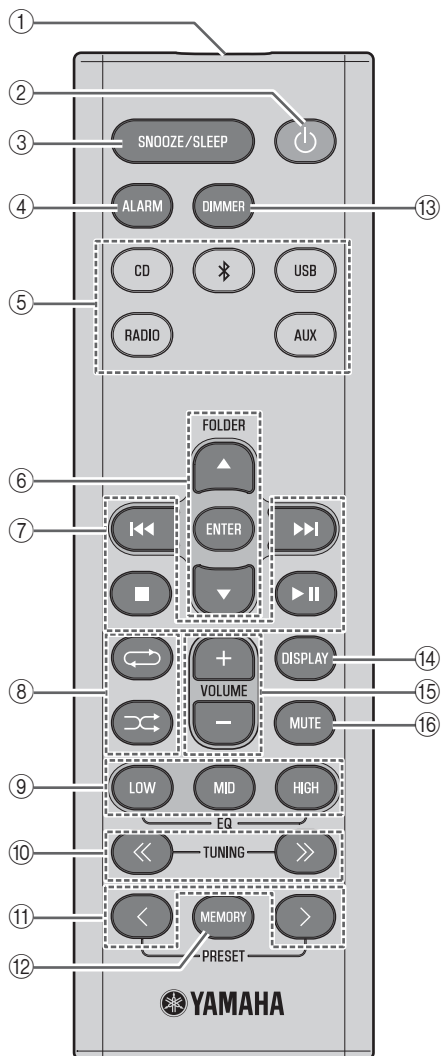
① **Émetteur de télécommande**② **⏻ (Alimentation)**

Appuyez sur cette touche pour mettre l'appareil sous tension/hors tension (veille).

Il existe deux types d'état de veille (☞ P. 5).

③ **SNOOZE/SLEEP**

Règle la minuterie ou bascule l'alarme en mode snooze (☞ P. 20, 21).

④ **ALARM**

Permet d'activer/de désactiver l'alarme (☞ P. 20).

⑤ **Touches de sélection de source**

Change de source audio de lecture. Si vous appuyez sur une de ces touches quand l'appareil est en veille (à l'exception de la veille ECO), il se met automatiquement sous tension et sélectionne la source audio en question.

(TSX-B235D uniquement) Quand vous écoutez la radio, appuyez sur RADIO pour alterner entre DAB/FM.

⑥ **Touches de sélection des options**

**FOLDER ▲/▼** : permet de sélectionner des options ou de changer de dossier de lecture lors de la lecture de musique sur CD de données ou dispositifs USB.

**ENTER** : confirme l'option choisie.

⑦ **Touches de réglage audio**

Commandent le CD/le dispositif USB.

■ : arrêt

▶|| : lecture/pause

◀▶ : saut, recherche arrière/avant (maintenir enfoncé)

⑧ **↺ (lecture répétée)/ ↻ (lecture aléatoire)**

Lecture de musique sur CD ou dispositif USB en mode de lecture répétée/aléatoire (☞ P. 9).

⑨ **EQ : LOW/MID/HIGH**

Règlent le grave, le médium et l'aigu (☞ P. 6).

⑩ **TUNING << / >>**

Recherche les stations radio (☞ P. 15, 16).

⑪ **PRESET </>**

Sélectionne une station radio que vous avez mémorisée (☞ P. 16, 17).

⑫ **MEMORY**

Mémorise une station radio (☞ P. 16).

⑬ **DIMMER**

Règle la luminosité de l'afficheur (☞ P. 6).

⑭ **DISPLAY**

Change les informations sur l'afficheur (☞ P. 7, 8, 15).

⑮ **VOLUME +/-**

Règle le volume.

⑯ **MUTE**

Active ou désactive la fonction de coupure du son.

# MISE SOUS TENSION DE L'APPAREIL

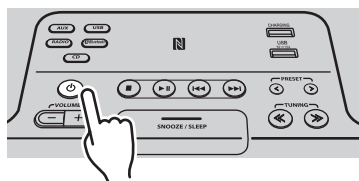

Affiche l'heure (24 heures) quand l'appareil est sous tension

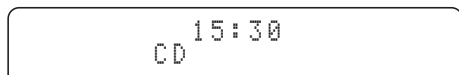

Affiche l'heure (24 heures) quand l'appareil est hors tension (veille\*)



\* En mode ECO, l'affichage de l'horloge disparaît.

Branchez le cordon d'alimentation à une prise de courant, puis appuyez sur .

L'appareil est mis sous tension et est prêt à lire des sources audio.

Appuyez sur pour mettre l'appareil hors tension (veille).

Il existe deux types d'état de veille comme indiqué ci-dessous. L'état se règle avec le sélecteur CLOCK du panneau arrière (voir P. 3).

Français

Mode	Sélecteur d'horloge	Affichage de l'horloge	Connexion Bluetooth	Charge des dispositifs USB (port USB et port CHARGING)	Réglage de l'alarme
Veille	ON	Affiché	Activé	Activé	Activé
Veille ECO (mode d'économie d'énergie)	OFF	L'heure n'est pas affichée	Désactivé	Activé	Désactivé

# RÉGLAGE DE L'HORLOGE

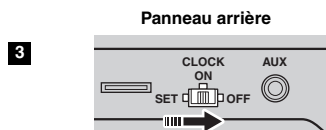
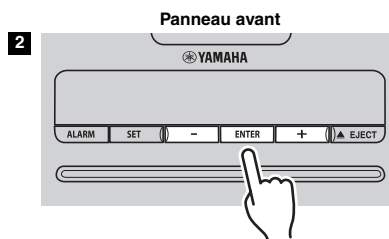
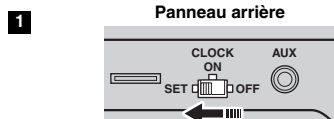

Jan	Feb	Mar	Apr	May	Jun
Janvier	Février	Mars	Avril	Mai	Juin
Jul	Aug	Sep	Oct	Nov	Dec
Juillet	Août	Septembre	Octobre	Novembre	Décembre

**1** Placez le sélecteur **CLOCK** du panneau arrière sur SET.

« CLOCK YEAR » apparaît sur l'afficheur et la valeur numérique à ajuster clignote.

**2** Réglez la date et l'heure.

Utilisez les touches - / + du panneau avant pour modifier les valeurs, puis appuyez sur **ENTER** pour valider le réglage.

Effectuez les réglages dans l'ordre suivant : année → mois → jour → heure → minute.

Quand le réglage de l'horloge est terminé, « Completed! » apparaît sur l'afficheur.



Lors de l'étape **2**, **SNOOZE/SLEEP** permet de choisir le format d'affichage de l'heure (12 heures / 24 heures).

**3** Placez le sélecteur **CLOCK** sur ON.

L'horloge commence à compter l'heure à partir de 0 seconde quand vous placez le sélecteur sur ON.



Les réglages de l'heure sont réinitialisés si l'appareil reste débranché pendant plus d'une semaine.

## RÉGLAGE DE TIMBRE (télécommande uniquement)

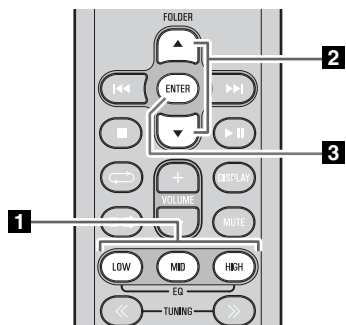

**1** Pendant la lecture d'une source, appuyez sur la touche **LOW**, **MID** ou **HIGH EQ** de la télécommande.  
Choisissez le timbre à régler (LOW, MID, HIGH).

**2** Appuyez sur ▲/▼ pour régler le timbre choisi.

**3** Appuyez sur la touche **ENTER** de la télécommande pour valider l'opération. Vous pouvez aussi mémoriser les réglages en appuyant sur le bouton EQ enfoncé à l'étape **1**.  
Pour régler une autre bande de fréquence, retournez à l'étape **1** et appuyez sur la touche EQ de la bande voulue.

## RÉGLAGE DE LUMINOSITÉ DE L'AFFICHEUR (télécommande uniquement)



Appuyez plusieurs fois sur la touche **DIMMER** de la télécommande.

La luminosité de l'afficheur change dans l'ordre suivant :  
**AUTO** → **1** (forte) → **2** (moyenne) → **3** (faible)  
→ retour à **AUTO**



Si vous choisissez la position **AUTO**, la luminosité de l'afficheur s'ajuste automatiquement selon la clarté mesurée par le détecteur (P. 3). Veillez à ce que le détecteur ne soit pas couvert.

## CHARGE AVEC LE PORT CHARGING

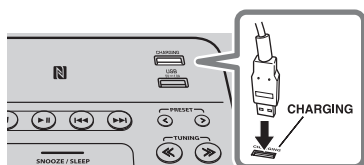

Le branchement d'un dispositif USB (ex. : smartphone ou tablette) au port **CHARGING** de cet appareil permet de charger le dispositif raccordé (prise en charge d'une alimentation allant jusqu'à 5 V/1,0 A). La charge est possible même lorsque l'appareil est hors tension. Préparez un câble USB compatible avec le dispositif USB.



- Selon le dispositif USB, il se peut que la charge soit impossible.
- Yamaha ne sera tenue responsable d'aucun dommage au dispositif USB ou d'aucune perte de données survenue lors de l'utilisation de cet appareil.

# ÉCOUTE D'UN CD ET DE DISPOSITIFS USB

Cette section décrit le fonctionnement de l'appareil pour la lecture de plages/fichiers sur CD/dispositifs USB.

- Quand vous arrêtez puis relancez la lecture du CD/du dispositif USB, la lecture reprend à partir du début de la dernière plage lue.
- Si vous appuyez sur ■ quand la lecture est à l'arrêt, l'appareil lit les plages comme suit la prochaine fois que vous lancez la lecture :
  - **CD audio** : depuis la première plage du CD.
  - **CD de données\*/dispositif USB** : depuis la première plage du dossier contenant la dernière plage écoutée.
- Cet appareil se met automatiquement hors tension si aucune opération n'est effectuée dans les 20 minutes suivant l'arrêt de lecture du CD/dispositif USB.

\* Un « CD de données » est un CD contenant des fichiers MP3/WMA.



Pour plus de détails sur les types de disques et fichiers compatibles, consultez « REMARQUES SUR LES DISQUES ET DISPOSITIFS USB » (P. 25).

## Écoute d'un CD

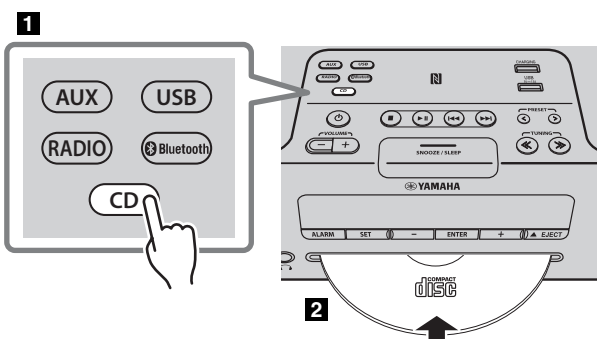

- 1** Appuyez sur la touche de sélection de source **CD** pour choisir CD comme source audio. Si un CD est déjà chargé, la lecture démarre.
- 2** Glissez un CD dans la fente prévue à cet effet. La lecture commence automatiquement. Vous pouvez piloter la lecture avec la télécommande ou le panneau avant de l'appareil (P. 2, 4).



Chargez le CD en tournant son côté étiquette vers le haut.



Les dossiers et fichiers d'un CD de données sont lus dans l'ordre alphabétique.

### ◆ Sélection de dossiers (télécommande uniquement)

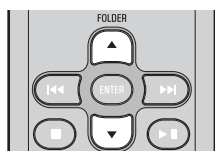

Pendant la lecture d'un CD de données, les touches **FOLDER** ▲/▼ de la télécommande permettent de choisir un dossier.

### ◆ Affichage des informations (télécommande uniquement)

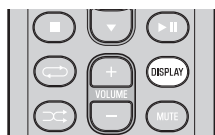

Le numéro de dossier (uniquement pour un CD de données) ou le numéro de plage/fichier s'affiche pendant quelques secondes quand vous lancez la lecture ou sautez les plages.

Si vous appuyez sur la touche **DISPLAY** de la télécommande pendant qu'une plage est en cours de lecture ou en pause, les informations sur l'afficheur changent dans l'ordre suivant.

- Temps écoulé de la plage lue
- Temps restant de la plage lue (uniquement pour un CD audio)
- Titre de la plage\*
- Nom de l'album\*
- Nom de l'artiste\*
- Nom du fichier (uniquement pour un CD de données)
- Nom du dossier (uniquement pour un CD de données)

\* S'affiche uniquement si la plage contient ces données.



## Écoute d'un dispositif USB

Pour plus de détails sur les dispositifs USB pris en charge, consultez « REMARQUES SUR LES DISQUES ET DISPOSITIFS USB » (P. 25).

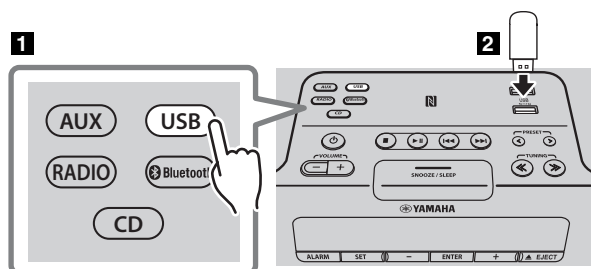

### 1 Appuyez sur la touche de sélection de source **USB** pour choisir USB comme source audio.

Si un dispositif USB est déjà connecté, la lecture démarre.

### 2 Branchez un dispositif USB au port USB.

La lecture commence automatiquement.

Vous pouvez piloter la lecture avec la télécommande ou le panneau avant de cet appareil (P. 2, 4).



- Les dossiers et fichiers sont lus selon l'ordre dans lequel ils ont été créés.
- Lorsqu'il est branché au port USB, un dispositif USB se charge automatiquement (sortie 5 V/1,0 A).



- Arrêtez la lecture avant de débrancher le dispositif USB.
- L'iPod ne peut pas être lu.
- Selon le dispositif USB, il se peut que la charge soit impossible.

### ◆ Sélection de dossiers (télécommande uniquement)

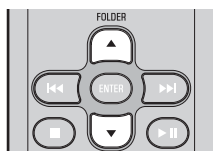

Pendant la lecture d'un dispositif USB, les touches **FOLDER ▲/▼** de la télécommande permettent de choisir un dossier.

### ◆ Affichage des informations (télécommande uniquement)



Le numéro de dossier/fichier s'affiche pendant quelques secondes quand vous lancez la lecture ou sautez les plages.

Si vous appuyez sur la touche **DISPLAY** de la télécommande pendant qu'une plage est en cours de lecture ou en pause, les informations sur l'afficheur changent dans l'ordre suivant.

- Temps écoulé de la plage lue
- Titre de la plage\*
- Nom de l'album\*
- Nom de l'artiste\*
- Nom de fichier
- Nom de dossier

\* S'affiche uniquement si la plage contient ces données.

## Utilisation des modes de lecture répétée/aléatoire (télécommande uniquement)

Le statut de lecture est signalé sur l'afficheur par l'indicateur de lecture répétée/aléatoire (☞ P. 3).

### ◆ Lecture répétée

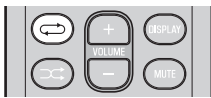

Appuyez plusieurs fois sur (lecture répétée) pour choisir un des modes de lecture suivants.

**Aucun affichage** : mode de répétition désactivé

1 : répétition d'une page

: toutes les pages du dossier (uniquement pour CD de données/dispositif USB)

ALL : toutes les pages

### ◆ Lecture aléatoire

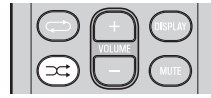

Appuyez plusieurs fois sur (lecture aléatoire) pour choisir un des modes de lecture suivants.

**Aucun affichage** : mode aléatoire désactivé

: toutes les pages du dossier (uniquement pour CD de données/dispositif USB)

ALL : toutes les pages

## ÉCOUTE DE SOURCES EXTERNES

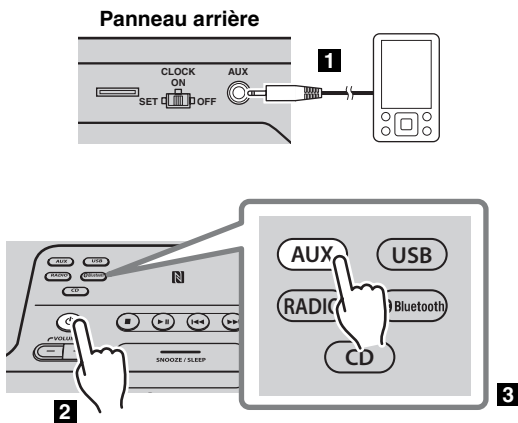

**1** Branchez votre dispositif externe à la prise AUX du panneau arrière de cet appareil avec un câble à minifiche stéréo de 3,5 mm disponible dans le commerce.



- Mettez l'appareil hors tension avant de brancher le câble audio.
- Baissez le volume de cet appareil et de votre dispositif audio externe avant le raccordement.

**2** Appuyez sur pour mettre l'appareil sous tension.

**3** Appuyez sur la touche de sélection de source **AUX** pour choisir AUX comme source audio.

**4** Lancez la lecture sur le dispositif audio externe raccordé.

# ÉCOUTE DE MUSIQUE D'UN DISPOSITIF *Bluetooth*

Cet appareil bénéficie de la technologie *Bluetooth*. Cette fonction vous permet d'écouter un dispositif *Bluetooth* (téléphone portable, lecteur audio numérique, etc.) sans fil. Lisez également les instructions de la notice accompagnant votre dispositif *Bluetooth*.

## Lecture sur votre dispositif *Bluetooth*

Le couplage *Bluetooth* est uniquement nécessaire la première fois que vous utilisez votre dispositif avec cet appareil, ainsi que chaque fois que les réglages de couplage ont été effacés. Le couplage désigne l'enregistrement d'un dispositif de communication (que nous appellerons « l'autre dispositif ») avec cet appareil. Une fois le couplage initial effectué, les dispositifs enregistrés peuvent être facilement connectés et déconnectés via *Bluetooth* (P. 11). Si vous n'arrivez pas à coupler les dispositifs, voyez la rubrique « *Bluetooth* » sous « GUIDE DE DÉPANNAGE » (P. 23).



Yamaha ne garantit pas toutes les connexions entre cet appareil et un dispositif *Bluetooth*.



- Cet appareil peut être couplé avec 8 dispositifs maximum. Si vous arrivez à coupler un neuvième dispositif, les données de connexion du dispositif le moins récent sont effacées et remplacées par les nouvelles données.
- Si cet appareil est connecté via *Bluetooth* à un autre dispositif, maintenez enfoncée la touche de la télécommande ou la touche de source **Bluetooth** de cet appareil pour rompre cette connexion *Bluetooth* avant d'effectuer le couplage.

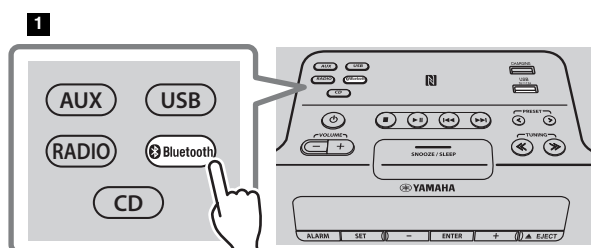

3

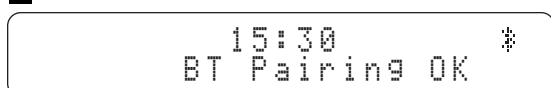

**1** Appuyez sur la touche de sélection de source **Bluetooth** pour choisir *Bluetooth* comme source audio.

**2** Effectuez le couplage *Bluetooth* sur l'autre dispositif.

Pour en savoir plus, lisez la notice accompagnant l'autre dispositif.

**3** Dans la liste de connexion *Bluetooth* de l'autre dispositif, choisissez cet appareil (TSX-B235 Yamaha ou TSX-B235D Yamaha).

Une fois le couplage terminé, l'afficheur de cet appareil indique « BT Pairing OK ».



Si on vous demande un mot de passe, tapez les numéros « 0000 ».

**4** Connectez cet appareil et l'autre dispositif via *Bluetooth*.

**5** Lancez la lecture sur le dispositif *Bluetooth*.



Veillez à ce que le niveau de volume de cet appareil ne soit pas trop élevé. Nous vous recommandons de régler le volume sur l'autre dispositif.



- Si vous établissez la connexion via *Bluetooth* à partir de l'autre dispositif et lisez de la musique quand cet appareil est en veille (à l'exception de la veille ECO), cet appareil se met automatiquement sous tension.
- Si vous rompez la connexion *Bluetooth* sur l'autre dispositif quand la source audio *Bluetooth* est sélectionnée, cet appareil se met automatiquement hors tension.
- Si *Bluetooth* est sélectionné comme source audio et si vous n'effectuez aucune connexion *Bluetooth* ou aucune opération pendant 20 minutes, l'appareil se met automatiquement hors tension.

## ◆ Couplage facile

Pour les smartphones dotés de la fonction NFC (Near Field Communication), vous pouvez facilement effectuer l'opération de couplage en plaçant le smartphone contre le repère NFC (au préalable, vous devez mettre l'appareil sous tension et activer la fonction NFC sur le smartphone).

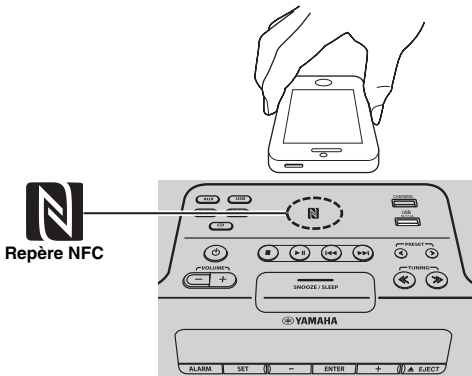

**1** Placez le smartphone contre le repère NFC.

**2** Effectuez l'opération de couplage sur le smartphone (pour plus de détails, lisez le mode d'emploi du smartphone).

Cet appareil est nommé « TSX-B235 Yamaha » ou « TSX-B235D Yamaha » sur le smartphone.



- Si on vous demande un mot de passe, saisissez les numéros « 0000 ».
- En cas d'échec de la connexion, déplacez lentement le smartphone sur le repère NFC.
- Si le smartphone est équipé d'un étui, retirez ce dernier.

## Connexion d'un dispositif déjà couplé via Bluetooth

Une fois effectué, le couplage initial facilite les connexions *Bluetooth* ultérieures avec le dispositif en question.

### ◆ Connexion depuis cet appareil

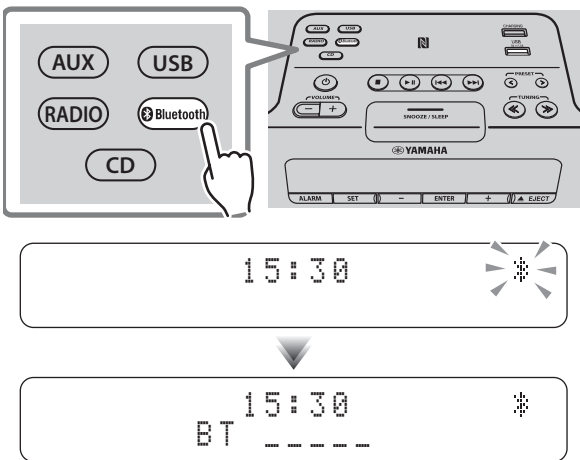

Appuyez sur la touche de sélection de source **Bluetooth** pour choisir *Bluetooth* comme source audio.

L'indicateur *Bluetooth* clignote sur l'afficheur ; cet appareil recherche le dernier dispositif connecté via *Bluetooth* et établit la connexion (vous devez pour cela activer préalablement la fonction *Bluetooth* de l'autre dispositif). Une fois la connexion *Bluetooth* établie, l'indicateur *Bluetooth* s'allume et l'afficheur indique le nom de l'autre dispositif.

### ◆ Connexion depuis l'autre dispositif

**1** Sous les réglages *Bluetooth* de l'autre dispositif, activez la fonction *Bluetooth*.

**2** Dans la liste de connexion *Bluetooth* de l'autre dispositif, choisissez cet appareil (TSX-B235 Yamaha ou TSX-B235D Yamaha).

La connexion *Bluetooth* est établie et l'afficheur de cet appareil indique le nom de l'autre dispositif.



- La connexion *Bluetooth* n'est pas possible depuis l'autre dispositif quand cet appareil est en mode de veille ECO (☞ P. 5).
- Si vous utilisez un smartphone déjà couplé doté de la fonction NFC, placez-le contre le repère NFC pour établir une connexion *Bluetooth*.

## Rupture d'une connexion Bluetooth

Si vous effectuez une des opérations suivantes quand une connexion Bluetooth est établie, la connexion Bluetooth en question est rompue.

- Maintenir enfoncée la touche de sélection de source **Bluetooth** de cet appareil ou la touche **Bluetooth** de la télécommande.
- Mettre l'appareil hors tension.
- Désactiver la fonction Bluetooth de l'autre dispositif.
- Placer le smartphone doté de la fonction NFC contre le repère NFC pendant la connexion Bluetooth.

## ÉCOUTE DES STATIONS DAB (TSX-B235D uniquement)

DAB (Digital Audio Broadcasting) et DAB+ utilisent des signaux numériques pour un son plus net et une réception plus stable, par rapport aux signaux analogiques.

DAB+ repose sur la norme DAB d'origine, mais utilise un codec audio plus efficace.

DAB et DAB+ sont diffusés en blocs de données appelés « ensembles » qui contiennent éventuellement plusieurs stations radio diffusées simultanément.

DAB et DAB+ peuvent aussi intégrer de nombreuses informations textuelles qui vous permettent de sélectionner une station par son nom.

D'autres informations, notamment le nom de l'ensemble ou l'état du signal numérique, peuvent apparaître sur l'afficheur.

« DAB » décrit dans ce manuel peut également faire référence à « DAB+ ».

## Préparation de la réception DAB

Avant d'écouter des stations DAB, il est nécessaire d'effectuer une recherche initiale. La première fois que vous sélectionnez DAB, la recherche initiale est automatiquement exécutée.

Pour pouvoir écouter des stations DAB, vous devez brancher l'antenne (ES<sup>®</sup> P. 3).

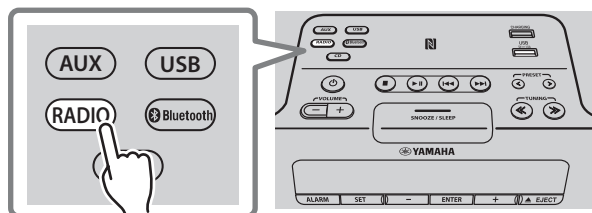

Appuyez sur la touche de sélection de source **RADIO** pour choisir DAB comme source audio.

La recherche initiale commence. Pendant la recherche, son déroulement apparaît sur l'afficheur.

Quand la recherche est terminée, le nombre de stations DAB captables apparaît sur l'afficheur.



Si la recherche initiale est exécutée, les informations des stations DAB mémorisées ainsi que les stations DAB présélectionnées sont effacées.

## ◆ Répétition de la recherche initiale (télécommande uniquement)

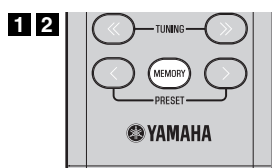

**1** Appuyez sur et maintenez enfoncée la touche **MEMORY** de la télécommande.  
« DAB INIT SCAN » s'affiche et  
« Press MEMORY » clignote.

**2** Appuyez sur **MEMORY**.  
La recherche initiale commence.

## Sélection de stations DAB

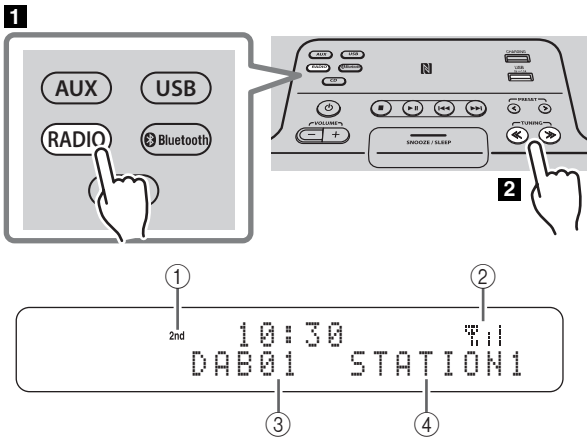

**1** Appuyez sur la touche de sélection de source **RADIO** pour choisir DAB comme source audio.

**2** Appuyez sur **TUNING** <</> pour sélectionner la station DAB.

Pendant la réception DAB, les informations de la station DAB apparaissent sur l'afficheur.

Si l'appareil ne reçoit aucun signal DAB, « Off Air » est affiché en lieu et place du nom de la station DAB.

① Indicateur secondaire :

Certaines stations possèdent des stations secondaires (sous-stations).

Si vous écoutez une station secondaire, l'indicateur secondaire est affiché.

② Indicateur d'intensité du signal :

Affiche l'intensité du signal actuel.

③ Numéro de présélection

④ Nom de la station DAB

### ◆ Affichage des informations (télécommande uniquement)

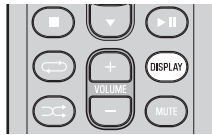

Si vous appuyez sur la touche **DISPLAY** de la télécommande, les informations sur l'afficheur changent dans l'ordre suivant.

- STATION LABEL, PRESET NUMBER
- DLS (Radiotexte)
- ENSEMBLE LABEL
- CHANNEL/FREQ (Étiquette du canal et fréquence)
- SIGNAL QUALITY
- AUDIO FORMAT (Format audio, DRC)

### ◆ Informations de fréquence DAB

Cet appareil peut seulement recevoir la Bande III.

Fréquence	Étiquette du canal	Fréquence	Étiquette du canal	Fréquence	Étiquette du canal
174,928	5A	197,648	8B	220,352	11C
176,640	5B	199,360	8C	222,064	11D
178,352	5C	201,072	8D	223,936	12A
180,064	5D	202,928	9A	225,648	12B
181,936	6A	204,640	9B	227,360	12C
183,648	6B	206,352	9C	229,072	12D
185,360	6C	208,064	9D	230,784	13A
187,072	6D	209,936	10A	232,496	13B
188,928	7A	211,648	10B	234,208	13C
190,640	7B	213,360	10C	235,776	13D
192,352	7C	215,072	10D	237,488	13E
194,064	7D	216,928	11A	239,200	13F
195,936	8A	218,640	11B		

## Présélection de stations DAB (télécommande uniquement)

La fonction de présélection vous permet de mémoriser vos 30 stations préférées.

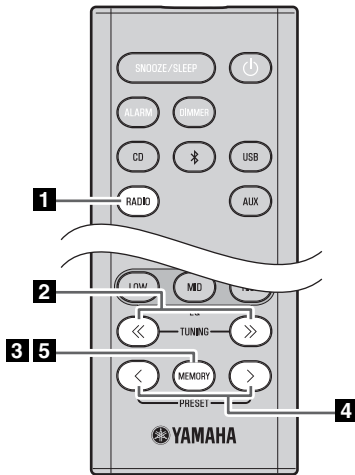

- 1** Appuyez sur la touche de sélection de source **RADIO** pour choisir DAB comme source audio.
- 2** Appuyez sur **TUNING** <</> pour sélectionner une station que vous souhaitez présélectionner.
- 3** Appuyez sur **MEMORY**.  
« PRESET MEMORY » apparaît sur l'afficheur et le numéro de présélection clignote.
- 4** Appuyez sur **PRESET** </> pour choisir le numéro de la présélection où vous voulez mémoriser la station.  
  -  L'appareil choisit d'abord le plus petit numéro de présélection disponible.
  - Pour annuler la procédure de présélection, appuyez sur **■**.
  - Si vous choisissez un numéro de présélection où une station est déjà mémorisée, celle-ci sera remplacée par la nouvelle station.
- 5** Appuyez sur **MEMORY**.  
La station DAB est mémorisée.  
Quand la présélection est terminée, « Completed! » apparaît sur l'afficheur.

### ◆ Effacement d'une présélection

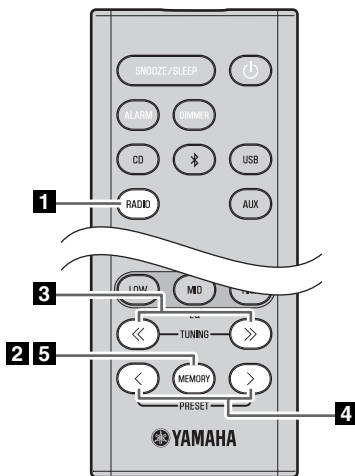

- 1** Appuyez sur la touche de sélection de source **RADIO** pour choisir DAB comme source audio.
- 2** Appuyez sur la touche **MEMORY** de la télécommande.  
« PRESET MEMORY » apparaît sur l'afficheur et le numéro de présélection clignote.
- 3** Appuyez sur **TUNING** <</> pour choisir l'opération d'effacement de présélection.  
« PRESET DELETE » apparaît sur l'afficheur.
- 4** Appuyez sur **PRESET** </> pour choisir le numéro de la présélection à effacer.  
  -  Pour annuler la procédure d'effacement, appuyez sur **■**.
- 5** Appuyez sur **MEMORY** pour valider l'opération.  
La présélection est effacée et « Deleted! » apparaît sur l'afficheur.

## Sélection de stations DAB mémorisées

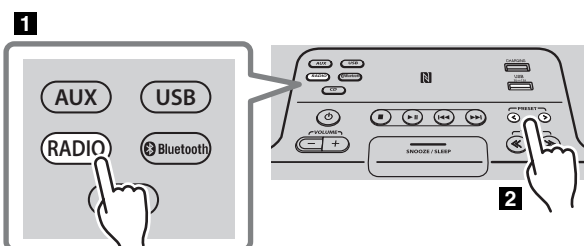

- 1** Appuyez sur la touche de sélection de source **RADIO** pour choisir DAB comme source audio.
- 2** Appuyez sur **PRESET** </> pour sélectionner la station DAB que vous voulez écouter.  
  -  Vous pouvez uniquement choisir des stations qui ont été mémorisées.



# ÉCOUTE DES STATIONS FM

## Sélection d'une station FM

Pour pouvoir écouter la station FM, vous devez brancher l'antenne (P. 3).

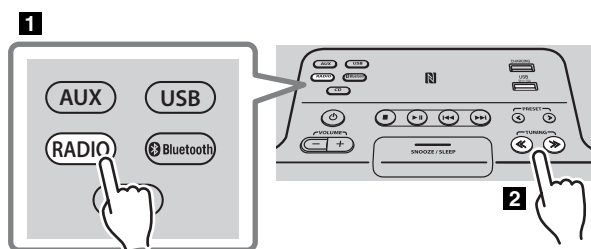

**1** Appuyez sur la touche de sélection de source **RADIO** pour choisir FM comme source audio.

**2** Choisissez la station FM voulue.

Sintonisation automatique : appuyez et maintenez **TUNING** << / >> enfoncé.

Sintonisation manuelle : appuyez plusieurs fois sur **TUNING** << / >> .



Si vous sintonisez manuellement une station FM, le son sera en mono.

## ◆ Affichage des informations (télécommande uniquement)

Si vous appuyez sur la touche **DISPLAY** de la télécommande, les informations sur l'afficheur changent dans l'ordre suivant.

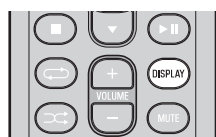

**Numéro de présélection et fréquence ↔ Statut de réception\***

\* Exemple d'affichage de statut de réception.

**TUNED/STEREO** : réception d'une station radio FM stéréo de signal puissant.

**TUNED/MONO** : réception d'une station radio FM émettant en mono (si le signal d'une station FM est faible, il sera reçu en mono - et cela même si la station émet en stéréo).

**Not TUNED** : aucun signal radio n'est reçu.

## Affichage des informations du système de diffusion de données radio (Radio Data System)

Si vous appuyez sur la touche **DISPLAY** de la télécommande pendant la réception d'informations du système de diffusion de données radio, les informations sur l'afficheur changent dans l'ordre suivant.

- PS (Program Service ou nom de la station)
- PTY (Program Type ou type de programme)
- RT (Radio Text ou message alphanumérique)
- CT (Clock Time ou heure)
- Statut de réception
- Numéro et fréquence de présélection



Si le signal de la station du système de diffusion de données radio est trop faible, les informations correspondantes ne pourront pas toutes être reçues par l'appareil. Cela est tout particulièrement vrai de RT (Message alphanumérique) qui exige une grande largeur de bande et qui peut être indisponible alors que d'autres informations sont disponibles.

## Présélection de stations FM (télécommande uniquement)

La fonction de présélection vous permet de mémoriser vos 30 stations préférées.

Appuyez d'abord sur la touche de sélection de source **RADIO** pour choisir FM comme source audio.

### ◆ Présélection automatique

Cette méthode accorde et mémorise automatiquement uniquement les stations dont le signal est assez puissant.

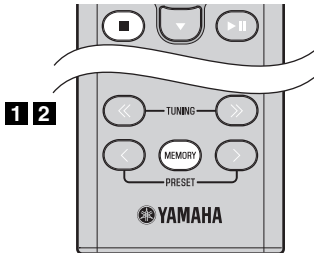

### ◆ Présélection manuelle

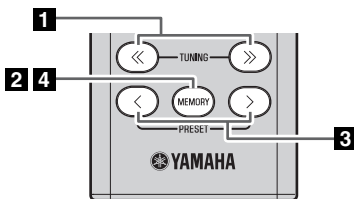

### ◆ Effacement d'une présélection

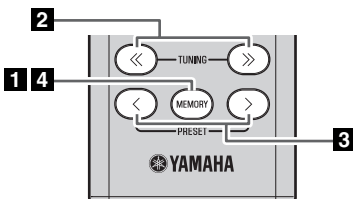

**1** Appuyez et maintenez **MEMORY** enfoncé.  
« AUTO PRESET » s'affiche et « Press MEMORY » clignote.

**2** Appuyez sur **MEMORY**.

La présélection automatique démarre.

Quand la présélection est terminée, « Completed! » apparaît sur l'afficheur.



Quand vous effectuez la procédure de présélection automatique, toutes les stations déjà mémorisées sont remplacées par les nouvelles présélections.



Pour arrêter la procédure de présélection automatique en cours, appuyez sur ■.

**1** Appuyez sur **TUNING** << / >> pour choisir une station à mémoriser.

**2** Appuyez sur **MEMORY**.

« PRESET MEMORY » apparaît sur l'afficheur et le numéro de présélection clignote.

**3** Appuyez sur **PRESET** </ > pour choisir le numéro de la présélection où vous voulez mémoriser la station.



- L'appareil choisit d'abord le plus petit numéro de présélection disponible.

- Pour annuler la procédure de présélection, appuyez sur ■.

- Si vous choisissez un numéro de présélection où une station est déjà mémorisée, celle-ci sera remplacée par la nouvelle station.

**4** Appuyez sur **MEMORY**.

Quand la présélection est terminée, « Completed! » apparaît sur l'afficheur.

**1** Appuyez sur la touche **MEMORY** de la télécommande.

« PRESET MEMORY » apparaît sur l'afficheur et le numéro de présélection clignote.

**2** Appuyez sur **TUNING** << / >> pour choisir l'opération d'effacement de présélection.

« PRESET DELETE » apparaît sur l'afficheur.

**3** Appuyez sur **PRESET** </ > pour choisir le numéro de la présélection à effacer.



Pour annuler la procédure d'effacement, appuyez sur ■.

**4** Appuyez sur **MEMORY** pour valider l'opération.  
La présélection est effacée et « Deleted! » apparaît sur l'afficheur.

## Sélection de stations FM mémorisées

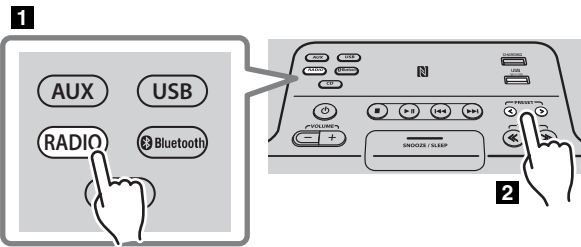

**1** Appuyez sur la touche de sélection de source **RADIO** pour choisir FM comme source audio.

**2** Appuyez sur **PRESET </>** pour choisir la station FM que vous voulez écouter.



Vous pouvez uniquement choisir des stations qui ont été mémorisées.

# UTILISATION DE LA FONCTION D'ALARME (IntelliAlarm)

Cet appareil comporte une fonction d'alarme qui vous permet de lire la source audio voulue ou de déclencher une sonnerie (son de l'alarme interne) à l'heure prédéfinie. Voici les particularités de cette fonction d'alarme :

## ◆ 3 types d'alarmes

Les 3 types d'alarmes permettent de combiner de la musique avec la sonnerie.

<b>SOURCE+BEEP</b>	La source audio sélectionnée et la sonnerie retentissent en même temps. Le volume de lecture de la source commence à diminuer 3 minutes avant l'heure réglée, puis il augmente régulièrement pour atteindre le volume réglé. Ensuite, à l'heure réglée, la sonnerie s'active.
<b>SOURCE</b>	La lecture de la source audio choisie démarre à l'heure prédéfinie. Le volume augmente progressivement jusqu'au niveau prédéfini.
<b>BEEP</b>	La sonnerie retentit à l'heure réglée.

## ◆ Diverses sources audio

Vous pouvez choisir parmi CD audio, CD de données, dispositif USB ou DAB\*/FM. Selon la source audio, vous pouvez aussi choisir une des méthodes de lecture suivantes :

Source	Méthode de lecture	Fonction
<b>CD audio</b>	Plage sélectionnée	La plage sélectionnée est lue en boucle.
	Reprise (RESUME)	La dernière plage que vous avez écoutée est lue.
<b>CD de données/ dispositif USB</b>	Dossier	Le dossier sélectionné est lu en boucle.
	Reprise (RESUME)	La dernière plage que vous avez écoutée est lue.
<b>DAB*/FM</b>	Présélection	La présélection choisie est activée.
	Reprise (RESUME)	La dernière station DAB*/FM écoutée est activée.

\* TSX-B235D uniquement



Vous ne pouvez pas choisir *Bluetooth* et *AUX* comme source audio.

## ◆ Snooze

Activer la fonction Snooze permet de déclencher à nouveau l'alarme 5 minutes plus tard (☞ P. 20).

## Réglage de l'alarme

### ◆ Réglage de l'heure du réveil et du type d'alarme



Quand l'appareil est en mode de veille ECO, l'alarme ne fonctionne pas. Pour utiliser l'alarme, placez le sélecteur **CLOCK** du panneau arrière sur ON (☞ P. 3).

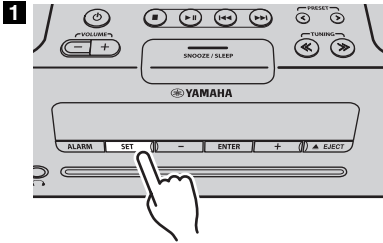

#### 1 Appuyez sur SET.

L'indicateur d'alarme ((●)) clignote.

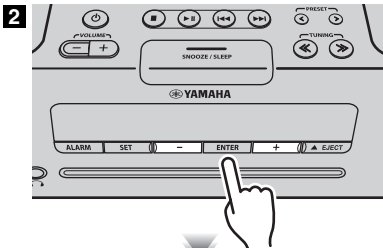

#### 2 Réglez l'alarme.

Réglez les paramètres ①-⑤ décrits ci-dessous.

Appuyez sur -/+ pour sélectionner une valeur numérique, puis sur ENTER pour valider le réglage.

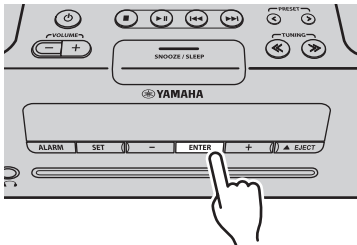

Paramètres	Réglage ou plage
① <b>ALARM SELECT</b>	<p>* Ce réglage est disponible après que vous avez utilisé l'application « DTA CONTROLLER » pour régler l'alarme (☞ P. 21). Si vous n'utilisez pas l'application « DTA CONTROLLER », passez à l'étape ②.</p> <p><b>ONE DAY</b> : l'alarme retentit une seule fois à l'heure définie.</p> <p><b>WEEKLY</b> : vous pouvez spécifier l'heure de l'alarme pour chaque jour de la semaine (cette option est uniquement disponible via « DTA CONTROLLER »).</p> <p>Si vous avez choisi WEEKLY, le réglage de l'alarme est terminé.</p>
② <b>ALARM TIME</b>	Réglez l'heure de l'alarme comme suit : heures → minutes.
③ <b>ALARM TYPE</b>	<p>Choisissez entre SOURCE+BEEP, SOURCE ou BEEP. Pour plus de détails, lisez « 3 types d'alarmes » (☞ P. 18).</p> <p>Si vous avez choisi BEEP, passez à l'étape ⑤.</p>
④ <b>ALARM SOURCE</b> (Si vous avez choisi SOURCE+BEEP ou SOURCE comme type d'alarme)	<p><b>CD</b> : lit les plages d'un CD. Choisissez le numéro de plage (CD de données : numéro de dossier) (RESUME*1, 1-99).</p> <p><b>USB</b> : lit les plages d'un dispositif USB. Choisissez le numéro de dossier (RESUME, 1-999).</p> <p><b>DAB*2/FM</b> : reproduit une station DAB*2/FM. Choisissez le numéro de présélection (RESUME, 1-30).</p> <p><b>!</b> Si la source sélectionnée ne peut pas être lue à l'heure de réveil programmée, la sonnerie retentira.</p>
⑤ <b>ALARM VOLUME</b>	Définit le volume (5-60) de l'alarme.

\*1 Si vous choisissez RESUME quand vous définissez la plage/le dossier/le numéro de présélection, la dernière plage, le dernier dossier ou la dernière station radio écoutée est activée (reprise de la lecture).

\*2 TSX-B235D uniquement

#### 3

Heure du réveil



Indicateur d'alarme

#### 3 Validez les réglages.

Quand vous réglez le paramètre VOLUME ⑤, l'écran affiche « Completed! » et vos réglages sont validés.

L'alarme est activée et l'indicateur d'alarme ((●)) s'allume.



- La touche SET permet de mémoriser les réglages d'alarme actuels pendant cette procédure et de terminer l'opération.
- Vous pouvez annuler les réglages de l'alarme en cours en appuyant sur .

## ◆ Activation/Désactivation de l'alarme

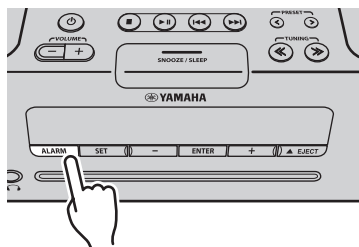

Appuyez sur **ALARM** pour activer/désactiver l'alarme.

Quand l'alarme est activée, l'indicateur d'alarme ((●●)) s'allume et l'heure de l'alarme s'affiche.

Si vous appuyez à nouveau sur **ALARM**, l'indicateur d'alarme ((●●)) s'éteint et l'alarme est coupée.



Quand l'appareil est en mode de veille ECO, **l'alarme ne fonctionne pas** (réf. P. 5).

## Opérations disponibles quand l'alarme retentit

Quand l'heure programmée arrive, le son d'alarme choisi retentit. Les opérations suivantes sont disponibles pendant la lecture.

### ◆ Pour interrompre momentanément l'alarme (Snooze)

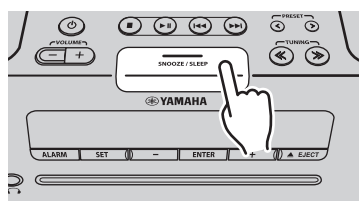

Appuyez sur **SNOOZE/SLEEP**.

La fonction Snooze arrête l'alarme et la relance 5 minutes plus tard.



Si vous avez choisi SOURCE + BEEP comme type d'alarme, vous pouvez appuyer une fois sur **SNOOZE/SLEEP** pour arrêter le son d'alarme, et deux fois pour couper la source audio.

5 minutes après l'arrêt de la source audio, l'appareil reprend la lecture de cette source en augmentant progressivement le volume et la sonnerie retentit de nouveau.

### ◆ Pour couper l'alarme

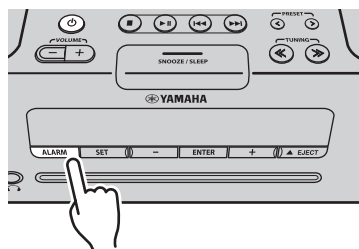

Appuyez sur **ALARM** ou .



- Vous pouvez aussi couper l'alarme en maintenant **SNOOZE/SLEEP** enfoncé.
- Si vous ne coupez pas l'alarme, elle sera automatiquement désactivée après 60 minutes et l'appareil se mettra hors tension.
- Le réglage du réveil est mémorisé même si vous désactivez l'alarme.

Si vous activez à nouveau l'alarme en appuyant sur **ALARM**, la fonction d'alarme utilise les réglages précédents.

## UTILISATION DE L'APPLICATION « DTA CONTROLLER »

Installez l'application DTA CONTROLLER sur un périphérique mobile, notamment sur un smartphone ou une tablette, pour accéder à d'autres fonctions pratiques de cet appareil.

### Caractéristiques

- Mise sous tension ou hors tension de l'appareil
- Réglage du volume
- Réglage de la fonction d'alarme (IntelliAlarm) (☞ P. 19)
- Lecture des morceaux enregistrés sur un périphérique mobile



Le périphérique mobile doit être connecté à l'appareil via *Bluetooth* (☞ P. 10).

Pour plus de détails, recherchez « DTA CONTROLLER » sur l'App Store ou Google Play™.



L'afficheur indique des informations pour l'alarme hebdomadaire que vous avez réglée.

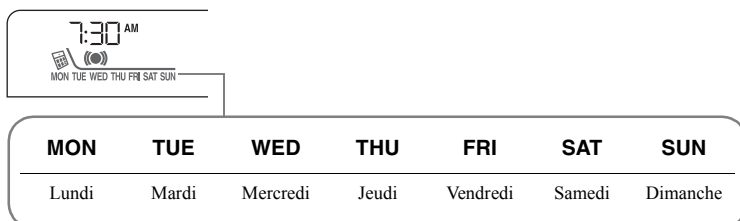

## UTILISATION DE LA MINUTERIE

L'appareil est mis automatiquement hors tension après l'écoulement de la durée définie.

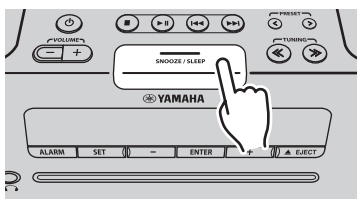

Appuyez plusieurs fois de suite sur **SNOOZE/SLEEP** pour régler le délai avant la mise hors tension de l'appareil.

Vous pouvez sélectionner 30, 60, 90, 120 ou OFF.

Quand vous réglez le délai, la minuterie est activée et l'indicateur de minuterie (☞) apparaît sur l'afficheur du panneau avant.



Si vous appuyez sur **SNOOZE/SLEEP** quand la minuterie est active, le réglage de minuterie est annulé.

## RÉGLAGE DE LA FONCTION DE MISE EN VEILLE AUTOMATIQUE (unité principale uniquement)

Si vous activez la fonction de mise en veille automatique, l'appareil se met automatiquement hors tension (veille) dans les conditions suivantes.

- Aucune opération n'a été effectuée pendant 8 heures.
- Aucune opération n'a été effectuée dans les 20 minutes suivant l'arrêt de lecture du CD/dispositif USB.

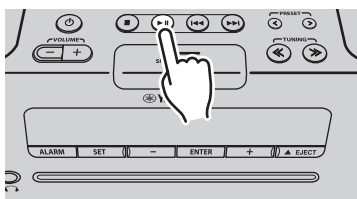

Appuyez sur la touche **▶||** de l'unité principale pendant plus de 3 secondes pour activer/désactiver la fonction de mise en veille automatique.

Lorsque la fonction de mise en veille automatique est activée, « AUTO PWR STBY ON » apparaît sur l'afficheur ; lorsque la fonction de mise en veille automatique est désactivée, « AUTO PWR STBY OFF » apparaît sur l'afficheur.

- Le réglage par défaut est activé.

# GUIDE DE DÉPANNAGE

Si cet appareil ne semble pas fonctionner normalement, vérifiez d'abord les points de la liste suivante. Si l'anomalie constatée n'est pas mentionnée, ou bien si les mesures suggérées sont sans effet, mettez l'appareil hors tension, débranchez le cordon d'alimentation et adressez-vous au revendeur ou service après-vente Yamaha le plus proche.

## Généralités

Anomalies	Causes possibles	Solution
<b>Les haut-parleurs n'émettent aucun son.</b>	Le volume est peut-être réglé au niveau minimum ou le son est coupé.	Réglez le niveau du volume.
	La source est peut-être incorrecte.	Sélectionnez la source correcte.
	Un casque est branché.	Débranchez le casque.
	Le volume d'un dispositif externe connecté n'est pas suffisant.	Augmentez le volume du dispositif externe.
<b>Le son est subitement coupé.</b>	La minuterie a agi (☞ P. 21).	Allumez l'appareil et lancez à nouveau la lecture.
<b>Le son grésille/comporte de la distorsion ou il y a un bruit anormal.</b>	Le volume de la source d'entrée est excessif ou le volume de l'appareil est excessif (en particulier les graves).	Ajustez le volume à l'aide de VOLUME ou ajustez les graves à l'aide de la touche EQ (☞ P. 6). Si un dispositif externe est en cours de lecture, baissez son volume.
<b>Cet appareil ne fonctionne pas correctement.</b>	Cet appareil a peut-être été soumis à un choc électrique puissant, comme la foudre ou une forte charge électrostatique, ou bien la tension d'alimentation a chuté.	Mettez l'appareil hors tension et débranchez le cordon d'alimentation. Attendez environ 30 secondes, rebranchez le cordon d'alimentation et remettez l'appareil sous tension.
<b>L'appareil s'éteint immédiatement après s'être allumé.</b>		
<b>Un appareil numérique ou haute fréquence produit des bruits.</b>	L'appareil est trop près de l'appareil numérique ou haute fréquence.	Éloignez les deux appareils l'un de l'autre.
<b>Le réglage de l'horloge a été effacé.</b>	L'appareil est resté débranché du secteur pendant environ une semaine.	Si l'appareil est débranché pendant environ une semaine, il se peut que le réglage de l'heure soit initialisé. Dans ce cas, recommencez le réglage de l'heure (☞ P. 5).
<b>L'horloge clignote et l'appareil ne répond à aucune commande.</b>	Le sélecteur CLOCK est sur SET et l'horloge est en cours de réglage.	Placez le sélecteur CLOCK sur ON ou OFF (☞ P. 3).
<b>Le son de l'alarme ne retentit pas.</b>	Le sélecteur CLOCK est sur OFF ou SET.	Placez le sélecteur CLOCK sur ON (☞ P. 3).
<b>L'afficheur indique « ALARM not work » et l'alarme ne peut pas être utilisée.</b>		
<b>L'appareil se coupe soudainement.</b>	La fonction de veille d'alimentation automatique est peut-être activée.	L'appareil se met automatiquement hors tension lorsque 20 minutes se sont écoulées sans la moindre manipulation après l'arrêt de la lecture d'un CD ou d'un dispositif USB, ou si l'appareil a été sous tension pendant 8 heures ou plus sans la moindre manipulation (☞ P. 21).
<b>La luminosité de l'afficheur diminue.</b>	Le réglage de luminosité de l'afficheur est sur AUTO.	Choisissez un réglage de luminosité autre que AUTO (☞ P. 6). Vérifiez en outre que le détecteur de clarté (☞ P. 3) n'est pas couvert.

## Lecture de CD

Anomalies	Causes possibles	Solution
<b>Le disque ne peut pas être inséré.</b>	Un disque se trouve déjà dans l'appareil.	Éjectez le disque avec la touche ▲EJECT.
	Vous tentez de charger un disque incompatible avec cet appareil.	Utilisez un disque pris en charge par l'appareil (☞ P. 25).
<b>Certains boutons ne fonctionnent pas.</b>	Il se peut que le disque inséré dans l'appareil ne soit pas compatible.	Utilisez un disque pris en charge par l'appareil (☞ P. 25).
<b>La lecture ne commence pas immédiatement après avoir appuyé sur ►II (ou s'arrête immédiatement).</b>	Il se peut que le disque soit sale.	Essayez le disque (☞ P. 25).
	Il se peut que le disque inséré dans l'appareil ne soit pas compatible.	Utilisez un disque pris en charge par l'appareil (☞ P. 25).
	Si l'appareil a été déplacé d'un endroit froid à un endroit chaud, de la condensation a pu se former sur la lentille de lecture de disque.	Attendez une heure ou deux que l'appareil s'acclimate à la température de la pièce puis réessayez.
<b>L'afficheur indique « no operation », signalant que vous ne pouvez ni charger ni éjecter de disque.</b>	Les réglages de l'horloge/de l'alarme/de timbre sont en cours. Il se pourrait aussi que l'alarme soit en cours de lecture.	Terminez les réglages de l'horloge/de l'alarme/de timbre. Autrement, arrêtez l'alarme.



Anomalies	Causes possibles	Solution
<b>Quand vous chargez un disque, l'afficheur indique « CD No Disc » ou « CD Unknown ».</b>	Il se peut que le disque inséré dans l'appareil ne soit pas compatible.	Utilisez un disque pris en charge par l'appareil (☞ P. 25).
	Il se pourrait que le disque soit sale ou qu'un corps étranger y soit collé.	Essayez le disque. Si nécessaire, retirez tout corps étranger adhérent au disque (☞ P. 25).
	Le disque ne contient aucun fichier lisible.	Utilisez un disque contenant des fichiers lisibles (☞ P. 25).
	Vous avez chargé le disque dans le mauvais sens.	Chargez le CD en tournant son étiquette vers le haut.

## Lecture d'un dispositif USB

Anomalies	Causes possibles	Solution
<b>Un fichier MP3/WMA sur le dispositif USB ne peut pas être lu.</b>	Le dispositif USB n'est pas détecté.	Assurez-vous que le dispositif USB est branché au port USB au lieu du port CHARGING. Mettez l'appareil hors tension et rebranchez-y le dispositif USB. Si les solutions ci-dessus ne permettent pas de résoudre le problème, alors le dispositif USB n'est pas compatible avec l'appareil (☞ P. 25).
	Le dispositif USB ne contient aucun fichier lisible.	Utilisez un dispositif USB contenant des fichiers lisibles (☞ P. 25).
<b>Quand vous branchez un dispositif USB, l'afficheur indique « USB OverCurrent » puis s'éteint.</b>	Un dispositif USB incompatible a été connecté à l'appareil. Il se peut aussi que le dispositif USB ne soit pas fermement connecté à l'appareil.	Mettez l'appareil hors tension et rebranchez-y le dispositif USB. Si cela ne permet pas de résoudre le problème, alors le dispositif USB n'est pas compatible avec l'appareil (☞ P. 25).

## Bluetooth

Anomalies	Causes possibles	Solution
<b>Impossible de coupler cet appareil avec l'autre dispositif.</b>	L'autre dispositif ne prend pas en charge A2DP.	Effectuez le couplage avec un appareil prenant en charge A2DP.
	Un adaptateur <i>Bluetooth</i> , etc. que vous tentez de coupler à cet appareil a un mot de passe autre que « 0000 ».	Utilisez un adaptateur <i>Bluetooth</i> , etc. dont le mot de passe est « 0000 ».
	Cet appareil et l'autre dispositif sont trop éloignés.	Rapprochez l'autre dispositif de cet appareil.
	Un appareil à proximité (four micro-ondes, réseau LAN sans fil, etc.) émet des signaux dans la bande de fréquence de 2,4 GHz.	Éloignez le dispositif émettant des signaux de fréquence radio de cet appareil.
<b>Impossible d'établir une connexion Bluetooth.</b>	Cet appareil n'est pas enregistré dans la liste de connexion <i>Bluetooth</i> de l'autre dispositif.	Recommencez la procédure de couplage (☞ P. 10).
<b>Absence de son ou coupure de son pendant la lecture.</b>	La connexion <i>Bluetooth</i> entre cet appareil et l'autre dispositif est rompue.	Recommencez la procédure de connexion <i>Bluetooth</i> (☞ P. 11).
	Cet appareil et l'autre dispositif sont trop éloignés.	Rapprochez l'autre dispositif de cet appareil.
	Un appareil à proximité (four micro-ondes, réseau LAN sans fil, etc.) émet des signaux dans la bande de fréquence de 2,4 GHz.	Éloignez le dispositif émettant des signaux de fréquence radio de cet appareil.
	La fonction <i>Bluetooth</i> de l'autre dispositif est coupée.	Activez la fonction <i>Bluetooth</i> de l'autre dispositif.
	L'autre dispositif n'est pas réglé pour envoyer des signaux audio <i>Bluetooth</i> à cet appareil.	Assurez-vous que la fonction <i>Bluetooth</i> de l'autre dispositif est correctement réglée.
	Le couplage de l'autre dispositif n'est pas réglé sur cet appareil.	Réglez le paramètre de couplage de l'autre dispositif sur cet appareil.
	Le volume de l'autre dispositif est réglé sur le minimum.	Augmentez son volume.

## Réception DAB (TSX-B235D uniquement)

Anomalies	Causes possibles	Solution
<b>Impossible de capter aucune station DAB.</b>	La recherche initiale n'a pas été effectuée.	Exécutez la recherche initiale (☞ P. 12).
	L'antenne n'est pas convenablement raccordée.	Assurez-vous que l'antenne est convenablement raccordée (☞ P. 3).
	Absence de couverture DAB dans votre région.	Consultez votre revendeur ou WorldDMB Online à l'adresse « <a href="http://www.worlddab.org">http://www.worlddab.org</a> » pour obtenir la liste des stations DAB couvrant votre région.
	Les signaux DAB sont trop faibles.	Modifiez la hauteur, l'orientation ou la disposition de l'antenne.
<b>La recherche initiale n'a pas abouti et « Not Found » apparaît sur l'afficheur.</b>	Les signaux DAB sont trop faibles.	Assurez-vous que l'antenne est convenablement raccordée (☞ P. 3).
	L'antenne n'est pas convenablement raccordée.	
	Absence de couverture DAB dans votre région.	Consultez votre revendeur ou WorldDMB Online à l'adresse « <a href="http://www.worlddab.org">http://www.worlddab.org</a> » pour obtenir la liste des stations DAB couvrant votre région.
<b>La réception de la station DAB est faible.</b>	L'antenne n'est pas convenablement raccordée.	Assurez-vous que l'antenne est convenablement raccordée (☞ P. 3).
	Les signaux DAB sont trop faibles.	Modifiez la hauteur, l'orientation ou la disposition de l'antenne.
<b>Présence de parasites (notamment des sifflements, des craquements ou des sautilllements).</b>	L'antenne doit être repositionnée.	
	Les signaux DAB sont trop faibles.	
<b>Les informations de la station DAB ne s'affichent pas ou sont incorrectes.</b>	La station DAB est peut-être temporairement hors service, ou les informations de la station DAB ne sont pas fournies par le diffuseur DAB.	Contactez le diffuseur DAB.

## Réception FM

Anomalies	Causes possibles	Solution
<b>Bruit excessif.</b>	L'antenne n'est pas convenablement raccordée.	Vérifiez que l'antenne est correctement connectée (☞ P. 3) ou utilisez une antenne extérieure disponible dans le commerce.
	L'antenne est trop proche de l'appareil ou d'un dispositif électronique.	Placez l'antenne aussi loin que possible de l'appareil ou du dispositif électronique.
<b>Bruit excessif pendant l'écoute d'une station stéréophonique.</b>	La station sélectionnée est trop éloignée, ou bien la réception des ondes est médiocre dans la région où vous habitez.	Essayez d'effectuer l'accord manuellement pour obtenir un signal de meilleure qualité (☞ P. 15) ou bien utilisez une antenne extérieure disponible dans le commerce.
<b>Même avec une antenne extérieure, la réception est médiocre. (Le son présente de la distorsion.)</b>	Distorsion due à la propagation par trajets multiples ou aux interférences radio.	Modifiez la hauteur, l'orientation ou la disposition de l'antenne (☞ P. 3).

## Télécommande

Anomalies	Causes possibles	Solution
<b>La télécommande ne fonctionne pas convenablement.</b>	Vous utilisez la télécommande hors de sa portée de fonctionnement.	Pour de plus amples informations sur la portée de la télécommande, reportez-vous à « Utilisation de la télécommande » (☞ P. 1).
	Le récepteur de signal de télécommande de cet appareil (☞ P. 3) est exposé à la lumière du soleil ou d'un éclairage (lampe fluorescente à convertisseur).	Changez d'éclairage ou réorientez l'appareil.
	La pile est épuisée.	Remplacez la pile par une neuve (☞ P. 1).
	Présence d'obstacles entre le récepteur de signal de télécommande de l'appareil (☞ P. 3) et la télécommande.	Retirez les obstacles.

# REMARQUES SUR LES DISQUES ET DISPOSITIFS USB

## Informations sur les CD

Cet appareil est conçu pour lire des CD audio, CD-R\*, et CD-RW\* comportant les logos suivants.



\* CD-R/RW au format ISO 9660



De façon générale, cet appareil est capable de lire les disques portant les logos ci-dessus. Les logos sont imprimés sur les disques et sur leur pochette.



- Ne mettez pas d'autres types de disques dans cet appareil. Vous risqueriez sinon de l'endommager.
- Les CD-R/RW ne peuvent être lus que s'ils ont été clôturés.
- Certains disques ne peuvent pas être lus à cause de leurs caractéristiques ou de leurs conditions d'enregistrement.
- N'utilisez pas de disques qui ne sont pas ronds (en forme de cœur, etc.).
- N'utilisez pas de disques dont la surface est rayée.
- Ne posez pas de disque fendu, voilé ou présentant des parties collantes.
- N'utilisez pas de disque de 8 cm.

## Manipulation des disques

- Ne touchez pas la surface des disques. Tenez un disque par le bord (et le centre).
- N'utilisez pas de stylo ni de marqueur pointu pour écrire sur le disque.
- Ne collez pas de ruban, étiquette, adhésif ou autre sur vos disques.
- Ne protégez pas le disque d'une enveloppe pour éviter les rayures.
- N'insérez pas plus d'un disque dans le logement de disque. L'appareil et les disques risqueraient d'être endommagés.
- N'insérez pas d'objets étrangers dans le logement de disque.
- N'exposez pas les disques à la lumière directe du soleil, à une température ou à une humidité élevée, ou bien à la poussière.

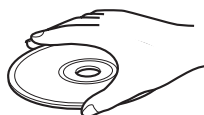

**Attention**

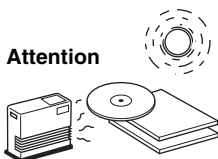

- Si le disque est sale, essuyez-le avec un chiffon sec, du centre vers la périphérie. N'utilisez pas d'agent de nettoyage ou de diluant.
- Pour éviter tout problème, n'utilisez pas les nettoyeurs d'optique, en vente dans le commerce.

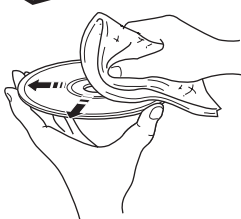

## Informations relatives aux dispositifs USB

Cet appareil prend en charge les dispositifs de stockage en masse USB (ex. mémoires flash et lecteurs audio portables) conformes au format FAT16 ou FAT32.



- Certains dispositifs peuvent ne pas fonctionner correctement avec cet appareil même s'ils remplissent les exigences requises.
- Ne raccordez pas de dispositifs autres que des dispositifs de stockage en masse USB (ex. chargeurs USB ou concentrateurs USB), ordinateurs, lecteurs de cartes, disques durs externes, etc. à cet appareil.
- Yamaha décline toute responsabilité quant aux dommages ou pertes de données enregistrées sur le dispositif USB pouvant se produire lorsqu'un dispositif est relié à cet appareil.
- L'utilisation et l'alimentation de tous les types de dispositifs USB ne sont pas garanties.
- Les dispositifs USB à cryptage ne sont pas compatibles.

## À propos des fichiers MP3 ou WMA



- L'appareil peut lire :

Fichier	Débit binaire (kbps)	Fréquence d'échantillonnage (kHz)
MP3	8-320**	16-48
WMA	16-320**	22,05-48

\*\* Les débits binaires constants et variables sont pris en charge.

- Voici les nombres maximaux de fichiers/dossiers pouvant être lus sur l'appareil.

	CD de données	USB
Nombre maximum de fichiers	512	9 999
Nombre maximum de dossiers	255	999
Nombre maximum de fichiers par dossier	511	255

- Les fichiers protégés par des droits d'auteur ne peuvent pas être lus.

# CARACTÉRISTIQUES TECHNIQUES

## ◆ SECTION LECTEUR

### CD

- Supports ..... CD, CD-R/RW
- Format audio ..... CD audio, MP3, WMA

### LASER

- Type ..... Laser semi-conducteur GaAs/GaAlAs
- Longueur d'onde ..... 790 nm
- Puissance de sortie ..... 7 mW

### USB

- Format audio ..... MP3, WMA

### AUX

- Connecteur d'entrée ..... Prise pour minifiche STÉRÉO de 3,5 mm

## ◆ SECTION Bluetooth

- Version *Bluetooth* ..... Ver. 2.1+EDR
- Profil pris en charge ..... A2DP
- Codecs pris en charge ..... SBC, AAC, aptX®
- Signal sans fil ..... *Bluetooth* Class 2
- Portée maximum ..... 10 m (sans obstacle)

## ◆ SECTION AMPLIFICATEUR

- Puissance de sortie maximale ..... 15 W + 15 W (6 Ω 1 kHz, 10 % THD)
- Casque ..... Prise pour minifiche STÉRÉO de 3,5 mm (impédance adaptable de 16 à 32 Ω)

## ◆ SECTION RADIO

### Plage de syntonisation

- DAB/DAB+ (TSX-B235D uniquement) ..... 174 à 240 MHz (Bande III)
- FM ..... 87,50 à 108,00 MHz

## ◆ GÉNÉRALITÉS

- Alimentation ..... 230 V CA, 50 Hz
- Consommation ..... 30 W
- Consommation en mode veille ..... 3,8 W ou moins (veille)/0,5 W ou moins (veille ECO)
- Dimensions (L × H × P) ..... (TSX-B235) 370 × 110 × 234 mm ..... (TSX-B235D) 370 × 110 × 239 mm
- Poids ..... (TSX-B235) 3,92 kg ..... (TSX-B235D) 3,92 kg

Les caractéristiques peuvent être modifiées sans préavis.

## iPod, iPhone, iPad

“Made for iPod”, “Made for iPhone” et “Made for iPad” signifient qu’un accessoire électronique a été conçu pour être raccordé à un iPod, un iPhone ou à un iPad et qu’il est certifié par le développeur pour répondre aux normes de performance Apple.

Apple n’est pas responsable du fonctionnement de cet appareil ni de sa conformité aux normes de sécurité et aux normes réglementaires. Notez que l’utilisation de cet accessoire avec un appareil iPod, iPhone ou iPad peut avoir une incidence sur les performances en mode sans fil.

Made for (Conçu pour) :

iPhone 6 Plus, iPhone 6, iPhone 5s, iPhone 5c, iPhone 5,

iPhone 4s, iPhone 4, iPhone 3GS

iPad Air 2, iPad mini 3, iPad Air, iPad mini 2, iPad mini,

iPad (3e et 4e générations), iPad 2

iPod touch (4e et 5e générations)

(À compter de mai 2015)

iPhone, iPad, iPad Air, iPad mini et iPod touch sont des marques d’Apple Inc., déposées aux États-Unis et dans d’autres pays.



© 2013 CSR plc et sociétés de son groupe.

La marque aptX® et le logo aptX sont des marques déposées de CSR plc ou de l’une des sociétés du groupe et peuvent être enregistrés dans une ou plusieurs juridictions.



Le logo N est une marque ou marque déposée de NFC Forum, Inc., aux États-Unis et dans d’autres pays.



Digital Audio Broadcasting



Digital Audio Broadcasting

Cet appareil prend en charge la syntonisation DAB/DAB+.

### Bluetooth

- *Bluetooth* est une technologie permettant la communication sans fil entre des périphériques à une distance de 10 mètres environ via la bande de fréquence de 2,4 GHz, qui peut être utilisée sans licence.
- *Bluetooth* est une marque déposée de *Bluetooth* SIG utilisée sous licence par Yamaha.

### Communication Bluetooth

- La bande de 2,4 GHz utilisée par les périphériques *Bluetooth* est une bande radio partagée par de nombreux types d’appareils. Les périphériques *Bluetooth* emploient une technologie qui réduit l’influence des composants fonctionnant sur la même bande radio, mais la vitesse ou la distance de communication peut cependant être réduite par de tels composants, et dans certains cas la communication pourrait être interrompue.
- La vitesse de transfert du signal et la portée de communication dépendent de la distance entre les périphériques de communication, la présence d’obstacles, l’état des ondes radio et le type d’appareil.
- Yamaha ne garantit pas toutes les connexions sans fil entre cet appareil et les appareils compatibles avec la fonction *Bluetooth*.

### Information concernant la collecte et le traitement des piles usagées et des déchets d'équipements électriques et électroniques



Les symboles sur les produits, l'emballage et/ou les documents joints signifient que les produits électriques ou électroniques usagés ainsi que les piles ne doivent pas être mélangés avec les déchets domestiques habituels.



Pour un traitement, une récupération et un recyclage appropriés des déchets d'équipements électriques et électroniques et des piles usagées, veuillez les déposer aux points de collecte prévus à cet effet, conformément à la réglementation nationale et aux Directives 2002/96/EC et 2006/66/EC.



En vous débarrassant correctement des déchets d'équipements électriques et électroniques et des piles usagées, vous contribuerez à la sauvegarde de précieuses ressources et à la prévention de potentiels effets négatifs sur la santé humaine qui pourraient advenir lors d'un traitement inapproprié des déchets.

**Pb**

Pour plus d'informations à propos de la collecte et du recyclage des déchets d'équipements électriques et électroniques et des piles usagées, veuillez contacter votre municipalité, votre service de traitement des déchets ou le point de vente où vous avez acheté les produits.

#### [Information sur le traitement dans d'autres pays en dehors de l'Union Européenne]

Ces symboles sont seulement valables dans l'Union Européenne. Si vous souhaitez vous débarrasser de déchets d'équipements électriques et électroniques ou de piles usagées, veuillez contacter les autorités locales ou votre fournisseur et demander la méthode de traitement appropriée.

#### Note pour le symbole "pile" (les deux symboles du bas):

Ce symbole peut être utilisé en combinaison avec un symbole chimique. Dans ce cas il respecte les exigences établies par la Directive pour le produit chimique en question.

### AVERTISSEMENT

L'utilisation de commandes et l'emploi de réglages ou de méthodes autres que ceux décrits ci-dessous, peuvent entraîner une exposition à un rayonnement dangereux.

### SÉCURITÉ LASER

L'appareil utilise un laser. En raison des risques de blessure des yeux, le retrait du couvercle ou les réparations de l'appareil devront être confiés exclusivement à un technicien d'entretien qualifié.

### DANGER

Risque d'exposition au laser en cas d'ouverture. Eviter toute exposition au faisceau. Quand cet appareil est branché à une prise de courant, ne regardez jamais à l'intérieur de l'appareil à travers la fente pour disque ou d'autres ouvertures.

En cas de déformation des couleurs ou de bruit lorsque cet appareil est utilisé près d'un téléviseur, éloignez l'appareil du téléviseur.

Ne pas utiliser cet appareil à moins de 22 cm de personnes ayant un stimulateur cardiaque ou un défibrillateur.

Les ondes radio peuvent avoir une incidence sur les équipements électroniques médicaux. N'utilisez pas cet appareil à proximité d'équipements médicaux ou à l'intérieur d'institutions médicales.

L'utilisateur n'est pas autorisé à rétro-concevoir, décompiler, modifier, traduire ou désassembler le logiciel utilisé dans cet appareil, aussi bien dans ses parties que dans sa totalité. En ce qui concerne les utilisateurs en entreprise, les employés de l'entreprise proprement dite ainsi que ses partenaires commerciaux doivent respecter les interdictions figurant dans cette clause. Si les termes de cette clause et de ce contrat ne peuvent pas être respectés, l'utilisateur devra immédiatement cesser d'utiliser le logiciel.

Nous, le fabricant Yamaha Music Europe GmbH, déclarons que cet appareil est conforme aux exigences essentielles et autres dispositions pertinentes de la Directive 1999/5/EC.

**Yamaha Music Europe GmbH**

Siemensstr. 22-34 25462 Rellingen, Germany

Tel: +49-4101-303-0



# VORSICHT: VOR DER BEDIENUNG DIESES GERÄTES DURCHLESEN.

- Um optimales Leistungsvermögen sicherzustellen, lesen Sie bitte die Anleitung aufmerksam durch. Bewahren Sie die Anleitung danach für spätere Nachschlagzwecke sorgfältig auf.
- Installieren Sie dieses Gerät an einem gut belüfteten, trockenen, sauberen Ort - entfernt von direktem Sonnenlicht, Wärmequellen, Erschütterungen, Staub, Feuchtigkeit und Kälte. Für eine sachgemäße Belüftung sollten folgende Mindestabstände gewährleistet sein.  
Oben: 15 cm  
Hinten: 10 cm  
Seiten: 10 cm
- Stellen Sie dieses Gerät entfernt von anderen elektrischen Haushaltgeräten, Motoren oder Transformatoren auf, um Brummgeräusche zu vermeiden.
- Setzen Sie dieses Gerät keinen plötzlichen Temperaturänderungen von kalt auf warm aus, und stellen Sie dieses Gerät nicht an Orten mit hoher Luftfeuchtigkeit auf (z.B. in Räumen mit Luftbefeuchtern), um Kondensation im Inneren des Gerätes zu vermeiden, da es anderenfalls zu elektrischen Schlägen, Feuer, Beschädigung dieses Gerätes und/oder zu persönlichen Verletzungen kommen kann.
- Vermeiden Sie die Aufstellung dieses Gerätes an Orten, an welchen Fremdkörper in das Gerät fallen können bzw. an welchen Flüssigkeiten auf das Gerät verschüttet werden können. Stellen Sie auf der Oberseite des Gerätes niemals Folgendes auf:
  - Andere Komponenten, da diese Beschädigung und/oder Verfärbung der Oberfläche dieses Gerätes verursachen können.
  - Brennende Objekte (z.B. Kerzen), da diese Feuer, Beschädigung des Gerätes und/oder persönliche Verletzungen verursachen können.
  - Mit Flüssigkeiten gefüllte Behälter, da diese umfallen und die Flüssigkeit auf das Gerät verschütten können, wodurch es zu elektrischen Schlägen für den Anwender und/oder zu Beschädigung des Gerätes kommen kann.
- Decken Sie dieses Gerät niemals mit Zeitungen, Tischdecken, Vorhängen usw. ab, damit die Wärmeabfuhr nicht behindert wird. Falls die Temperatur im Inneren des Gerätes ansteigt, kann es zu Feuer, Beschädigung des Gerätes und/oder zu persönlichen Verletzungen kommen.
- Schließen Sie dieses Gerät erst an eine Wandsteckdose an, nachdem alle anderen Anschlüsse ausgeführt wurden.
- Stellen Sie dieses Gerät niemals mit der Unterseite nach oben auf, da es sonst beim Betrieb zu Überhitzung mit möglichen Beschädigungen kommen kann.
- Wenden Sie niemals Gewalt bei der Bedienung der Schalter, Knöpfe und/oder Kabel an.
- Wenn Sie das Netzkabel von der Wandsteckdose abtrennen, fassen Sie immer den Netzstecker an; ziehen Sie niemals an dem Kabel.
- Reinigen Sie dieses Gerät niemals mit chemisch behandelten Tüchern; anderenfalls kann das Finish beschädigt werden. Verwenden Sie ein reines, trockenes Tuch.
- Verwenden Sie nur die für dieses Gerät vorgeschriebene Netzspannung. Falls Sie eine höhere als die vorgeschriebene Netzspannung verwenden, kann es zu Feuer, Beschädigung dieses Gerätes und/oder zu persönlichen Verletzungen kommen. Yamaha kann nicht verantwortlich gemacht werden für Schäden, die auf die Verwendung dieses Gerätes mit einer anderen als der vorgeschriebenen Spannung zurückzuführen sind.
- Um Beschädigungen durch Blitzschlag zu vermeiden, ziehen Sie den Netzstecker von der Netzdose ab, wenn es ein Gewitter gibt.
- Versuchen Sie niemals ein Modifizieren oder Ändern dieses Gerätes. Falls eine Wartung erforderlich ist, wenden Sie sich bitte an einen Yamaha-Kundendienst. Das Gehäuse sollte niemals selbst geöffnet werden.
- Falls Sie das Gerät für längere Zeit nicht verwenden (z.B. während der Ferien), ziehen Sie den Netzstecker von der Netzdose ab.
- Lesen Sie unbedingt den Abschnitt „FEHLERBEHEBUNG“ durch, um übliche Bedienungsfehler zu berichtigen, bevor Sie auf eine Störung des Gerätes schließen.
- Bevor Sie dieses Gerät an einen anderen Ort transportieren, drücken Sie , um das Gerät auszuschalten und ziehen Sie danach den Netzstecker aus der Netzdose.
- Es kommt zu Kondensatbildung, wenn die Umgebungstemperatur plötzlich ändert. Ziehen Sie den Netzstecker von der Netzdose ab, und lassen Sie das Gerät ruhen.
- Falls Sie das Gerät für längere Zeit in Betrieb halten, kann sich das Gerät erwärmen. Schalten Sie das System aus und lassen Sie das Gerät abkühlen.
- Stellen Sie dieses Gerät in die Nähe der Steckdose und so auf, dass der Netzstecker gut zugänglich ist.
- Die Batterien dürfen nicht starker Hitze wie direktem Sonnenschein, Feuer o.ä. ausgesetzt werden. Entsorgen Sie Batterien gemäß den örtlichen Vorschriften.
  - Bewahren Sie die Batterien außerhalb der Reichweite von Kindern auf. Batterien können gefährlich sein, wenn Kinder diese in den Mund nehmen.
  - Wenn sich die Batterien dem Ende ihrer Lebensdauer annähern, verringert sich die effektive Reichweite der Fernbedienung erheblich. Ersetzen Sie die Batterien so bald wie möglich gegen zwei neue, sollte dieser Fall eintreten.
  - Verwenden Sie niemals alte Batterien gemeinsam mit neuen Batterien.
  - Verwenden Sie niemals gleichzeitig Batterien unterschiedlichen Typs (wie z. B. Alkali- und Manganbatterien). Lesen Sie die Anweisungen auf der Verpackung sorgfältig durch, da unterschiedliche Batterietypen die gleiche Form und Farbe haben können.
  - Verbrauchte Batterien können auslaufen. Entsorgen Sie Batterien, die auslaufen, umgehend. Vermeiden Sie einen Kontakt zwischen der auslaufenden Flüssigkeit und Ihrer Haut oder Kleidung, usw. Reinigen Sie das Batteriefach sorgfältig, bevor Sie neue Batterien einsetzen.
  - Falls Sie das Gerät über einen längeren Zeitraum nicht nutzen, entfernen Sie die Batterien aus dem Gerät. Andernfalls verschleifen die Batterien, was zum Auslaufen der Batterieflüssigkeit und zur Beschädigung des Gerätes führen kann.
  - Batterien dürfen nicht mit dem Hausmüll entsorgt werden. Entsorgen Sie Batterien sachgemäß unter Einhaltung der lokalen Vorschriften.
- Zu starker Schalldruck von Ohrhörern und Kopfhörern kann zu Gehörschäden führen.

Dieses Gerät ist nicht vom Netz abgetrennt, so lange der Netzstecker an eine Netzdose angeschlossen ist, auch wenn das Gerät selbst ausgeschaltet wurde mit . Auch in diesem Status weist das Gerät einen geringen Stromverbrauch auf.

## WARNUNG

UM DIE GEFAHR EINES FEUERS ODER EINES ELEKTROSCHOCKS ZU VERMEIDEN, DARF DAS GERÄT WEDER REGEN NOCH FEUCHTIGKEIT AUSGESETZT WERDEN.

## VORSICHT

Explosionsgefahr bei falschem Einlegen der Batterie. Nur mit Batterien des gleichen oder eines gleichwertigen Typs ersetzen.

Es können Bildstörungen auftreten, wenn dieses Gerät zu nahe an einem Fernseher mit Kathodenstrahlröhre (Braunsche Röhre) aufgestellt wird. Sollte dies der Fall sein, entfernen Sie das Gerät vom Fernseher.



# INHALTSVERZEICHNIS

<b>NAMEN UND FUNKTIONEN DER TEILE</b> .....2	<b>WIEDERGABE VON DAB-SENDERN (nur TSX-B235D)</b> .... 12
Oberseite / Vorderseite .....2	Vorbereitung für den DAB-Empfang .....12
Bedienfelddisplay .....3	Auswählen von DAB-Sendern.....13
Rückseite .....3	Vorprogrammierung von DAB-Sendern
Fernbedienung .....4	(nur Fernbedienung) .....14
<b>EINSCHALTEN DES GERÄTS</b> .....5	Aufrufen von DAB-Festsendern .....14
<b>EINSTELLEN DER UHR</b> .....5	<b>WIEDERGABE VON FM-SENDERN</b> .....15
<b>EINSTELLEN DES TONS (nur Fernbedienung)</b> .....6	Auswählen eines FM-Senders .....15
<b>EINSTELLUNG DER HELLIGKEIT DES</b>	Vorprogrammierung von FM-Sendern
<b>BEDIENFELDDISPLAYS (nur Fernbedienung)</b> .....6	(nur Fernbedienung) .....16
<b>LADEN ÜBER DEN CHARGING-ANSCHLUSS</b> .....6	Aufrufen von FM-Festsendern .....17
<b>WIEDERGABE VON CDs ODER USB-GERÄTEN</b> .....7	<b>VERWENDEN DER WECKFUNKTION (IntelliAlarm)</b> .... 18
Wiedergabe einer CD.....7	Einstellen der Weckfunktion .....19
Wiedergabe eines USB-Geräts .....8	Bedienungs Vorgänge während der Wiedergabe des Wecktons ...20
Verwendung der Wiederholungs-/Zufallwiedergabe	<b>VERWENDEN VON „DTA CONTROLLER“</b> .....21
(nur Fernbedienung) .....9	<b>VERWENDUNG DES EINSCHLAFTIMERS</b> .....21
<b>WIEDERGABE VON EXTERNEN QUELLEN</b> .....9	<b>EINSTELLEN DER AUTOMATISCHEN</b>
<b>MUSIK VON IHREM Bluetooth-GERÄT</b>	<b>BEREITSCHAFTSFUNKTION (nur Hauptgerät)</b> ...21
<b>WIEDERGEHEN</b> .....10	<b>FEHLERBEHEBUNG</b> .....22
Wiedergabe von Ihrem Bluetooth-Gerät .....10	<b>HINWEISE ZU DISCS UND USB-GERÄTEN</b> .....25
Verbinden eines bereits gekoppelten Geräts über Bluetooth.....11	<b>TECHNISCHE DATEN</b> .....26
Bluetooth-Verbindung trennen .....12	<b>(am Ende der Anleitung)</b>
	<b>Zusätzliche Informationen</b> .....i

## Eigenschaften

- Geben Sie Musik von externen Geräten, wie z. B. Audio-/Daten-CDs, USB-Geräten und anderen an der AUX-Buchse angeschlossenen Komponenten, wieder oder hören Sie Radio.
- (nur TSX-B235D) Hören Sie DAB-Radio.
- *Bluetooth*-Technik ermöglicht deutlichen Klang über drahtlose Verbindungen. Kopplung durch eine einzige Berührung dank der NFC-Technologie.
- Verwenden Sie Ihre Lieblingsmusik als Weckton oder den Piepton. Die von Ihnen ausgewählte Musik wird in einer von Ihnen festgelegten Lautstärke zur programmierten Weckzeit wiedergegeben, wodurch Sie bestmöglichst in den Tag starten (IntelliAlarm-Funktion).
- Mit der Gratis-App „DTA CONTROLLER“ für ein Smartphone und Tablet können Sie dieses Gerät steuern und zusätzliche Einstellungen der Weckfunktion vornehmen (S. 21).
- Sie können ganz einfach Ihre Lieblingsradiosender speichern und abrufen, bis zu 30 FM- und 30 DAB-Sender (DAB-Funktion nur beim TSX-B235D).
- Bass, Mittelfrequenz und Höhen können individuell eingestellt werden.

### ◆ Zu dieser Bedienungsanleitung

- Verweise in dieser Bedienungsanleitung auf den iPod beziehen sich ebenfalls auf das iPhone und iPad.
- Bei Bedienvorgängen, die sowohl am Gerät als auch mit der Fernbedienung möglich sind, konzentriert sich die Anleitung auf die Verwendung des Hauptgeräts.
-  zeigt Vorsichtsmaßnahmen und Funktionsbeschränkungen für das Gerät an.
-  zeigt zusätzliche Erklärungen zur besseren Bedienung an.

## Mitgeliefertes Zubehör



Fernbedienung

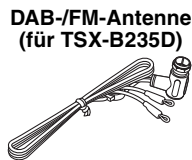

DAB-/FM-Antenne (für TSX-B235D)

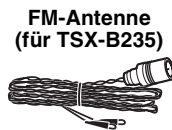

FM-Antenne (für TSX-B235)

Batterien (x 2) (AAA, R03, UM-4)

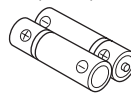

USB-Kappe (x 2)



 Halten Sie die USB-Abdeckung von Kindern fern, damit sie nicht versehentlich verschluckt wird.

### ◆ Verwendung der Fernbedienung

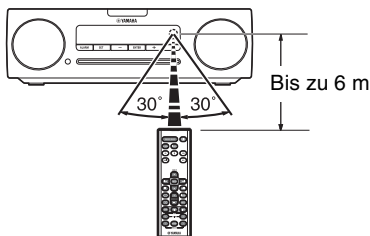

### ◆ Einsetzen der Batterien in die Fernbedienung

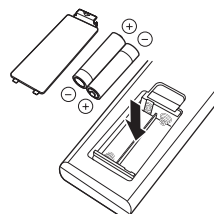

Achten Sie auf die richtige Ausrichtung der Pole „+“ und „-“ der Batterien und setzen Sie sie ein.



# NAMEN UND FUNKTIONEN DER TEILE

## Oberseite / Vorderseite

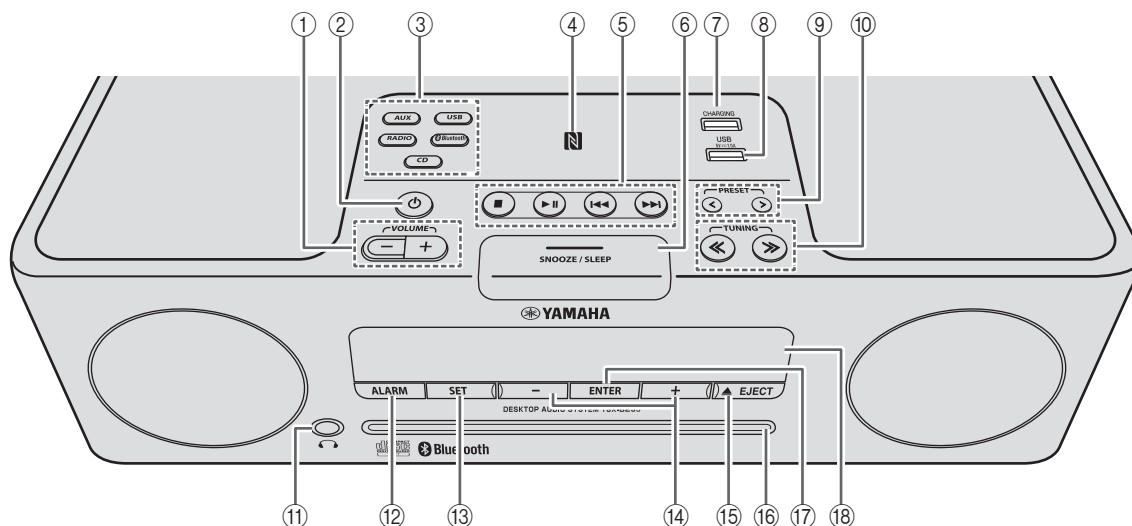

### ① VOLUME -/+

Stellen Sie die Lautstärke ein.

### ② ⏻ (Ein/Aus)

Schaltet das Gerät ein/aus (Bereitschaft).

Es gibt zwei Arten des Bereitschaftszustandes (☞ S. 5).

### ③ Eingangsquelle-Tasten

Wählt die Audioquelle für die Wiedergabe.

Wenn Sie eine dieser Tasten drücken, während sich das Gerät im Bereitschaftszustand befindet (außer ECO-Bereitschaft), schaltet sich das Gerät ein, und die entsprechende Audioquelle wird ausgewählt.

(nur TSX-B235D) Drücken Sie während der Radiowiedergabe **RADIO**, um zwischen DAB/FM umzuschalten.

### ④ NFC-Markierung

Ermöglicht eine einfache Kopplung über die NFC-Technologie (☞ S. 11).

### ⑤ Audio-Steuertasten

Verwenden Sie diese Tasten zur CD-/USB-Gerät-Bedienung.

■: Stopp

▶▶: Wiedergabe/Pause

◀◀/▶▶: Überspringen, Suchlauf rückwärts/vorwärts (gedrückt halten)

### ⑥ SNOOZE/SLEEP

Stellt den Einschlaf timer ein oder aktiviert den Schlummer-Modus des Weckers (☞ S. 20, 21).

### ⑦ CHARGING-Anschluss

Dieser Anschluss wird nur zum Laden verwendet. Er liefert 5 V/1,0 A für ein tragbares Gerät, wie ein Smartphone, wenn es über ein USB-Kabel angeschlossen ist (☞ S. 6).



Wenn das USB-Gerät nicht verwendet wird, bringen Sie die USB-Kappe an, um den Anschluss zu schützen.

### ⑧ USB-Anschluss

Schließen Sie hier ein USB-Gerät an und geben Sie es wieder (☞ S. 8).



Wenn das USB-Gerät nicht verwendet wird, bringen Sie die USB-Kappe an, um den Anschluss zu schützen.

### ⑨ PRESET </>

Wählt einen Radio-Festsender aus (☞ S. 16, 17).

### ⑩ TUNING <</>

Sucht einen Sender (☞ S. 15, 16).

### ⑪ 🎧 (Kopfhörerbuchse)

Schließen Sie Kopfhörer hier an.

### ⑫ ALARM

Schaltet den Wecker ein/aus (☞ S. 20).

### ⑬ SET

Stellt den Wecker ein (☞ S. 19).

### ⑭ -/+

Ändern Sie den Eintrag oder Wert beim Stellen der Uhr oder des Weckers.

### ⑮ ▲ EJECT

Wirft CD aus.

### ⑯ Disc-Schacht

Legen Sie hier eine CD ein (☞ S. 7).

### ⑰ ENTER

Bestätigt einen ausgewählten Eintrag oder Wert.

### ⑱ Bedienfelddisplay

Die Uhrzeit und andere Informationen werden hier angezeigt (☞ S. 3).



## Bedienfelddisplay

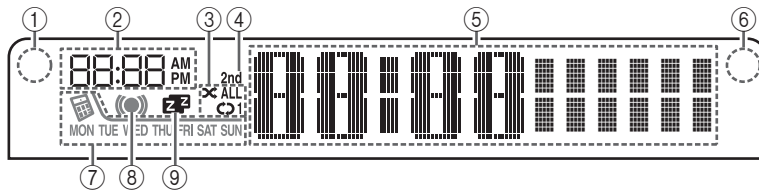

- ① **Helligkeitssensor**  
Erkennt die Umgebungsbeleuchtung. Bedecken Sie niemals diesen Sensor (☞ S. 6).
- ② **Weckzeit**  
Zeigt die Weckzeit an (☞ S. 19).
- ③ **Anzeige Wiederholungs-/ Zufallswiedergabe**  
Zeigt den Wiedergabemodus an (☞ S. 9).
- ④ **Sekundäranzeige (nur TSX-B235D)**  
Wird eingeschaltet, wenn ein Sekundärsender wiedergegeben wird, wenn Sie einen DAB-Sender hören.
- ⑤ **Multifunktionsanzeige**  
Zeigt verschiedene Informationen an, einschließlich Uhrzeit, Angaben zum aktuell wiedergegebenen Titel oder die Frequenz des Radiosenders.
- ⑥ **Empfänger Fernbedienungs-signal**  
Stellen Sie sicher, dass der Sensor nicht bedeckt ist (☞ S. 1).
- ⑦ **Anzeige wöchentlicher Alarm**  
Zeigt Alarmangaben an, die mit der App „DTA CONTROLLER“ für ein Smartphone und Tablet eingerichtet wurden (☞ S. 21).
- ⑧ **Weckanzeige**  
Leuchtet bei aktiviertem Wecker (☞ S. 20).
- ⑨ **Sleep-Anzeige**  
Leuchtet bei aktiviertem Einschlaf-timer (☞ S. 21).

## Rückseite

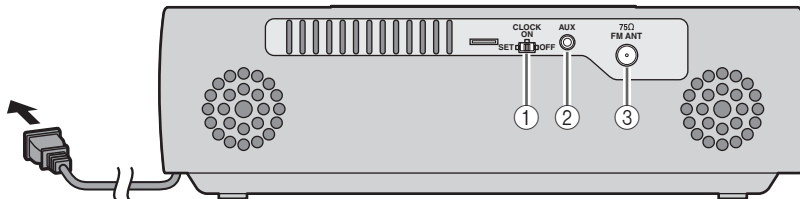

(TSX-B235)

- ① **CLOCK-Schalter**  
Stellt die Uhr und schaltet die Uhranzeige ein oder aus (☞ S. 5).  
**SET:** Stellt die Uhr.  
**ON:** Die Uhrzeit wird angezeigt und die Weckfunktion ist verfügbar, auch wenn die Einheit ausgeschaltet ist.  
**OFF:** Die Uhrzeit wird nicht angezeigt und **die Weckfunktion ist nicht verfügbar**, wenn das Gerät ausgeschaltet ist.
  - ② **AUX**  
Schließen Sie ein externes Gerät mithilfe eines im Handel erhältlichen Klinkensteckers (3,5 mm) hier an (☞ S. 9).
  - ③ **DAB-/FM-Antennenanschluss**  
Schließen Sie die DAB-/FM-Antenne hier an.
- !** Achten Sie darauf, dass die Antenne weit ausgebreitet wird.
- ☛ Bei schlechtem Empfang versuchen Sie die Höhe oder Ausrichtung der Antenne oder den Aufstellungsort des Geräts zu ändern, um eine Stelle mit besserem Empfang ausfindig zu machen.
  - ☛ Bei Verwendung einer im Handel erhältlichen Außenantenne anstelle der mitgelieferten Antenne ist der Empfang möglicherweise besser.

## Fernbedienung

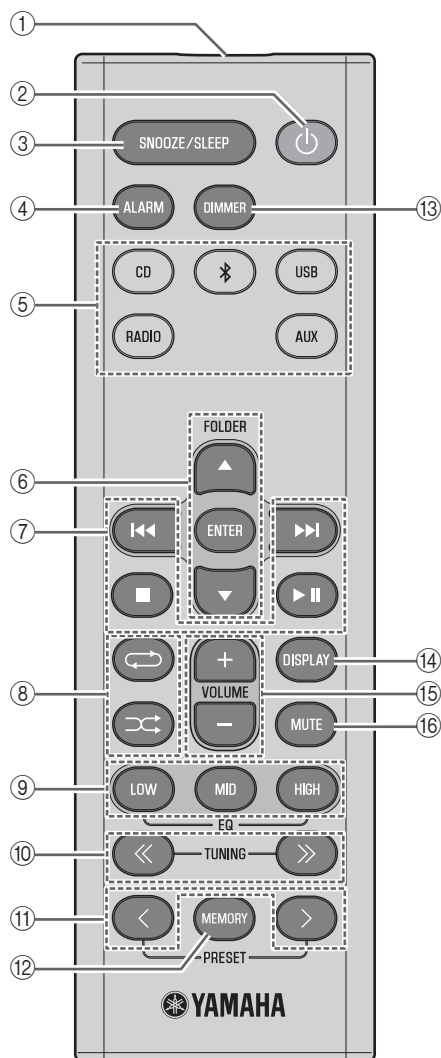

- ① **Sender des Fernbedienungssignals**
- ② **⏻ (Ein/Aus)**  
Schaltet das Gerät ein/aus (Bereitschaft).  
Es gibt zwei Arten des Bereitschaftszustandes (☞ S. 5).
- ③ **SNOOZE/SLEEP**  
Stellt den Einschlaf timer ein oder aktiviert den Schlummer-Modus des Weckers (☞ S. 20, 21).
- ④ **ALARM**  
Schaltet den Wecker ein/aus (☞ S. 20).
- ⑤ **Eingangsquelle-Tasten**  
Wählt die Audioquelle für die Wiedergabe. Wenn Sie eine dieser Tasten drücken, während sich das Gerät im Bereitschaftszustand befindet (außer ECO-Bereitschaft), schaltet sich das Gerät automatisch ein, und die entsprechende Audioquelle wird ausgewählt.  
(nur TSX-B235D) Drücken Sie während der Radiowiedergabe RADIO, um zwischen DAB/FM umzuschalten.
- ⑥ **Elementauswahltasten**  
**FOLDER ▲/▼**: Wählen Sie Elemente oder schalten Sie den Wiedergabeordner um (bei Musikwiedergabe von Daten-CDs oder USB-Geräten).  
**ENTER**: Bestätigt einen ausgewählten Eintrag.
- ⑦ **Audio-Steuertasten**  
Verwenden Sie diese Tasten zur CD-/USB-Gerät-Bedienung.  
■: Stopp  
▶||: Wiedergabe/Pause  
◀◀/▶▶: Überspringen, Suchlauf rückwärts/vorwärts (gedrückt halten)
- ⑧ **↺ (Wiederholungswiedergabe)/ ↻ (Zufallswiedergabe)**  
Spielt Musik von CD oder USB-Gerät im Wiederholungs- bzw. Zufallsmodus ab (☞ S. 9).
- ⑨ **EQ: LOW/MID/HIGH**  
Passt den Bass, den mittleren Frequenzbereich und die Höhen an (☞ S. 6).
- ⑩ **TUNING << / >>**  
Sucht einen Sender (☞ S. 15, 16).
- ⑪ **PRESET </>**  
Wählt einen Radio-Festsender aus (☞ S. 16, 17).
- ⑫ **MEMORY**  
Speichert einen Radiosender (☞ S. 16).
- ⑬ **DIMMER**  
Stellt die Helligkeit des Bedienfelds ein (☞ S. 6).
- ⑭ **DISPLAY**  
Schaltet die im Bedienfeldsdisplay angezeigten Informationen um (☞ S. 7, 8, 15).
- ⑮ **VOLUME +/-**  
Stellen Sie die Lautstärke ein.
- ⑯ **MUTE**  
Schaltet den Ton stumm/ein.

# EINSCHALTEN DES GERÄTS

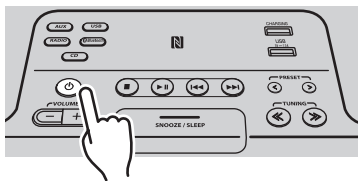

Anzeige (24 Stunden) bei eingeschaltetem Gerät

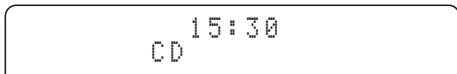

Anzeige (24 Stunden) bei ausgeschaltetem Gerät (Bereitschaft\*)



\* Im ECO-Bereitschaftsmodus wird die Uhrzeit nicht angezeigt.

Schließen Sie das Netzkabel an die Steckdose an und drücken dann .

Das Gerät schaltet sich ein und steht für die Wiedergabe von Audioquellen bereit.

Drücken Sie erneut, um das Gerät auszuschalten (Bereitschaft).

Es gibt zwei Arten des Bereitschaftszustandes, wie unten beschrieben. Der Status kann über den CLOCK-Schalter an der Rückseite eingestellt werden (S. 3).

Modus	Uhrzeitschalter	Uhrzeitanzeige	Bluetooth-Verbindung	Laden von USB-Geräten (USB-Anschluss und CHARGING-Anschluss)	Wecker-Einstellung
Bereitschaft	ON	Wird angezeigt	Aktiviert	Aktiviert	Aktiviert
ECO-Bereitschaft (Energiesparmodus)	OFF	Die Uhr wird nicht angezeigt	Deaktiviert	Aktiviert	Deaktiviert

# EINSTELLEN DER UHR

1

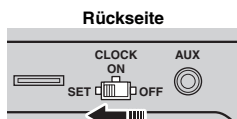

2

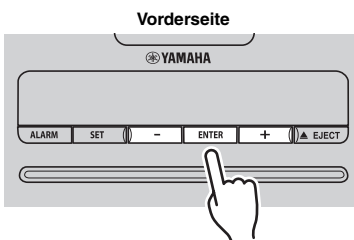

3

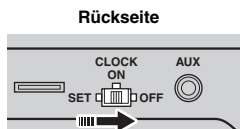

(24 Stunden)



Jan	Feb	Mar	Apr	May	Jun
Januar	Februar	März	April	Mai	Juni
Jul	Aug	Sep	Oct	Nov	Dec
Juli	August	September	Oktober	November	Dezember

1 Stellen Sie den **CLOCK**-Schalter an der Rückseite auf SET.

Das Display zeigt „CLOCK YEAR“ an, und der einzustellende Zahlenwert blinkt.

2 Stellen Sie Datum und Uhrzeit ein.

Drücken Sie die **- / +**-Tasten an der Vorderseite, um die Werte zu bearbeiten, und drücken Sie dann **ENTER**, um die Einstellung zu bestätigen.

Stellen Sie die Einträge in der Reihenfolge Jahr → Monat → Tag → Stunde → Minute ein.

Wenn die Uhreinstellung abgeschlossen ist, zeigt das Display „Completed!“ an.



In Schritt 2 können Sie **SNOOZE/SLEEP** drücken, um das Zeitformat (12 Stunden / 24 Stunden) zu wählen.

3 Stellen Sie den **CLOCK**-Schalter auf ON.

Sobald der Schalter auf ON gestellt wird, beginnt die Uhr mit 0 Sekunden zu laufen.



Bleibt das Gerät länger als eine Woche vom Stromnetz getrennt, werden die Uhreinstellungen zurückgesetzt.

## EINSTELLEN DES TONS (nur Fernbedienung)

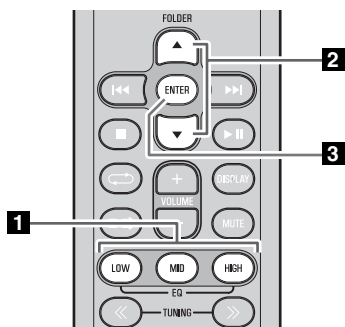

**1** Drücken Sie während der Wiedergabe **LOW, MID** oder **HIGH EQ** auf der Fernbedienung.

Wählen Sie den Frequenzbereich (LOW, MID, HIGH), den Sie anpassen möchten.

**2** Drücken Sie ▲/▼, um den Ton anzupassen.

**3** Drücken Sie **ENTER** auf der Fernbedienung, um den Vorgang abzuschließen.

Sie können außerdem die EQ-Taste aus Schritt **1** drücken, um die Einstellung abzuschließen.

Wenn Sie einen anderen Frequenzbereich anpassen möchten, kehren Sie zu Schritt **1** zurück und drücken Sie die EQ-Taste für das Frequenzband, das Sie anpassen möchten.

## EINSTELLUNG DER HELLIGKEIT DES BEDIENFELDDISPLAYS (nur Fernbedienung)



Drücken Sie **DIMMER** auf der Fernbedienung wiederholt.

Die Helligkeit des Bedienfelddisplays wechselt in folgender Reihenfolge.

**AUTO** → **1** (hell) → **2** (normal) → **3** (schwach)  
→ zurück nach **AUTO**



Wenn **AUTO** eingestellt ist, wird die Helligkeit des Bedienfelddisplays mithilfe des Helligkeitssensors (☀ S. 3) automatisch eingestellt. Stellen Sie sicher, dass der Sensor nicht bedeckt ist.

## LADEN ÜBER DEN CHARGING-ANSCHLUSS

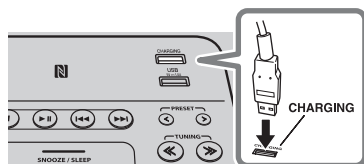

Wenn Sie ein USB-Gerät, wie ein Smartphone oder ein Tablet, an den **CHARGING**-Anschluss an diesem Gerät anschließen, wird das angeschlossene Gerät geladen (es wird eine Stromversorgung mit bis zu 5 V/1,0 A unterstützt). Das Laden ist möglich, auch wenn das Gerät ausgeschaltet ist.

Halten Sie ein USB-Kabel bereit, das mit dem USB-Gerät kompatibel ist.



- Abhängig vom USB-Gerät ist ein Laden nicht möglich.
- Yamaha übernimmt keinerlei Haftung für auftretende Schäden am USB-Gerät oder Datenverlust während der Verwendung dieses Geräts.

# WIEDERGABE VON CDs ODER USB-GERÄTEN

Titel/Dateien von CDs/USB-Geräten werden folgendermaßen wiedergegeben.

- Wenn die Wiedergabe einer CD/eines USB-Geräts gestoppt wird, beginnt die Wiedergabe beim nächsten Mal am Anfang des zu dem Stopp-Zeitpunkt wiedergegebenen Titels.
  - Wenn Sie bei angehaltener Wiedergabe **■** drücken, werden die Titel beim nächsten Wiedergabestart folgendermaßen wiedergegeben:
    - **Audio-CD:** Vom ersten Titel der CD.
    - **Daten-CDs\*/USB-Geräte:** Mit dem ersten Titel des Ordners, der den zuletzt abgespielten Titel enthält.
  - Dieses Gerät schaltet sich 20 Minuten, nachdem die CD-/USB-Gerät-Wiedergabe gestoppt wurde, aus.
- \* Eine „Daten-CD“ ist eine CD, die MP3-/WMA-Dateien enthält.



Einzelheiten zu abspielbaren Discs und Dateien finden Sie unter „HINWEISE ZU DISCS UND USB-GERÄTEN“ (S. 25).

## Wiedergabe einer CD

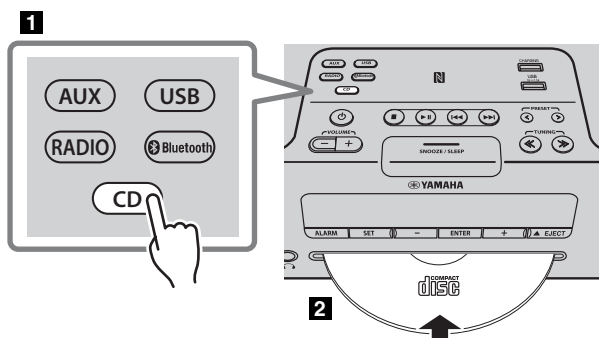

**1** Drücken Sie die Wiedergabequellentaste **CD**, um CD als Audioquelle zu wählen.

Falls bereits eine CD eingelegt ist, beginnt die Wiedergabe.

**2** Führen Sie eine CD in den Disc-Schacht ein.

Die Wiedergabe startet automatisch.

Die Wiedergabe kann entweder mit der Fernbedienung oder den Tasten auf der Gerätevorderseite gesteuert werden (S. 2, 4).



Legen Sie die CD mit nach oben gewendeter Beschriftung ein.



Ordner und Dateien auf einer Daten-CD werden in alphabetischer Reihenfolge wiedergegeben.

### ◆ Überspringen von Ordnern (nur Fernbedienung)

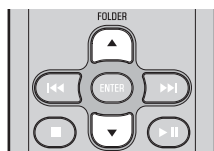

Während der Wiedergabe einer Daten-CD können Sie mit den Tasten **FOLDER ▲/▼** der Fernbedienung den Ordner wählen.

### ◆ Anzeigeeinformationen (nur Fernbedienung)

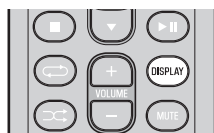

Nach Wiedergabestart oder Vorspringen zum nächsten Titel wird die Ordnernummer (nur Daten-CD) bzw. Titel-/Dateinummer mehrere Sekunden lang angezeigt.

Wenn Sie während der Wiedergabe oder Wiedergabepause eines Songs **DISPLAY** auf der Fernbedienung drücken, werden die Informationen im Bedienfelddisplay in folgender Reihenfolge angezeigt.

- Verstrichene Song-Wiedergabezeit
- Verbleibende Wiedergabezeit des Titels (nur für eine Audio-CD)
- Titelname\*
- Name des Albums\*
- Name des Künstlers\*
- Dateiname (nur für eine Daten-CD)
- Ordnername (nur für eine Daten-CD)

\* Wird nur angezeigt, wenn der Song diese Daten enthält.

## Wiedergabe eines USB-Geräts

Einzelheiten zu den unterstützten USB-Geräten finden Sie unter „HINWEISE ZU DISCS UND USB-GERÄTEN“ (S. 25).

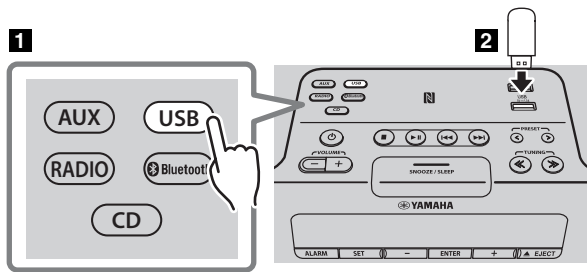

### 1 Drücken Sie die Wiedergabequellentaste **USB**, um USB als Audioquelle zu wählen.

Falls bereits ein USB-Gerät angeschlossen ist, beginnt die Wiedergabe.

### 2 Schließen Sie ein USB-Gerät an den USB-Anschluss an.

Die Wiedergabe startet automatisch.

Die Wiedergabe kann entweder mit der Fernbedienung oder den Tasten auf der Gerätevorderseite gesteuert werden (S. 2, 4).



- Ordner und Dateien werden in der Reihenfolge, in der sie geschrieben wurden, wiedergegeben.
- Ein USB-Gerät wird automatisch geladen, wenn es an den USB-Anschluss angeschlossen wird (Ausgang mit 5 V/1,0 A).



- Stoppen Sie die Wiedergabe, bevor Sie das USB-Gerät trennen.
- Ein iPod kann nicht wiedergegeben werden.
- Abhängig vom USB-Gerät ist ein Laden nicht möglich.

### ◆ Überspringen von Ordnern (nur Fernbedienung)

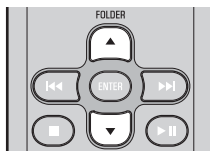

Während der Wiedergabe eines USB-Geräts können Sie mit den Tasten **FOLDER ▲/▼** der Fernbedienung den Ordner wählen.

### ◆ Anzeigeeinformationen (nur Fernbedienung)



Nach Wiedergabestart oder Vorspringen zum nächsten Titel wird mehrere Sekunden lang die Ordner-/Dateinummer angezeigt.

Wenn Sie während der Wiedergabe oder Wiedergabepause eines Songs **DISPLAY** auf der Fernbedienung drücken, werden die Informationen im Bedienfelddisplay in folgender Reihenfolge angezeigt.

- - Verstrichene Song-Wiedergabezeit
- Titelname\*
- Name des Albums\*
- Name des Künstlers\*
- Dateiname
- Ordnername

\* Wird nur angezeigt, wenn der Song diese Daten enthält.

## Verwendung der Wiederholungs-/Zufallswiedergabe (nur Fernbedienung)

Der Wiedergabemodus erscheint in der Wiederholungs-/Zufallswiedergabeanzeige im Bedienfelddisplay (☞ S. 3).

### ◆ Wiederholungswiedergabe

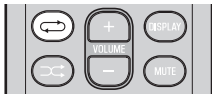

Drücken Sie wiederholt (Wiederholungswiedergabe), um einen der folgenden Wiedergabemodi zu wählen.

**Keine Anzeige:** Wiederholungsmodus ausgeschaltet

1: 1 Titel

: Alle Titel in dem Ordner (nur Daten-CD/USB-Gerät)

ALL: Alle Titel

### ◆ Zufallswiedergabe

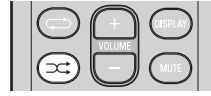

Drücken Sie wiederholt (Zufallswiedergabe), um einen der folgenden Wiedergabemodi zu wählen.

**Keine Anzeige:** Zufallsmodus ausgeschaltet

: Alle Titel in dem Ordner (nur Daten-CD/USB-Gerät)

ALL: Alle Titel

## WIEDERGABE VON EXTERNEN QUELLEN

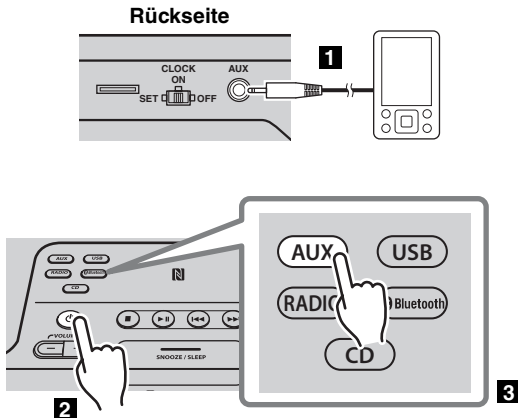

**1** Schließen Sie ein externes Gerät mithilfe eines im Handel erhältlichen Klinkensteckers (3,5 mm) an der AUX-Buchse auf der Rückseite an.



- Schalten Sie das Gerät aus, bevor Sie das Audiokabel anschließen.
- Stellen Sie vor dem Anschluss die Lautstärke dieses Geräts und Ihres externen Audiogeräts auf leise.

**2** Drücken Sie , um das Gerät einzuschalten.

**3** Drücken Sie die Wiedergabequellentaste **AUX**, um AUX als Audioquelle zu wählen.

**4** Starten Sie die Wiedergabe des angeschlossenen externen Audiogeräts.

# MUSIK VON IHREM *Bluetooth*-GERÄT WIEDERGEHEN

Dieses Gerät bietet *Bluetooth*-Funktionalität. Sie können drahtlos Musik von Ihrem *Bluetooth*-Gerät (Mobiltelefon, digitaler Audio-Player usw.) wiedergeben. Schlagen Sie hierzu auch in der Anleitung Ihres *Bluetooth*-Geräts nach.



## Wiedergabe von Ihrem *Bluetooth*-Gerät

Koppeln ist nur dann notwendig, wenn Ihr *Bluetooth*-Gerät zum ersten Mal mit diesem Gerät eingesetzt wird oder die Kopplungseinstellungen gelöscht wurden. Beim so genannten Koppeln wird das übertragende Gerät (im Folgenden „das andere Gerät“) auf diesem Gerät registriert. Nach dem Koppeln können Verbindungen bequem erneut hergestellt werden, auch wenn die *Bluetooth*-Verbindung getrennt wurde (☞ S. 11). Bei erfolglosem Koppeln siehe „*Bluetooth*“ unter „FEHLERBEHEBUNG“ (☞ S. 23).



Yamaha kann nicht gewährleisten, dass alle *Bluetooth*-Geräte eine drahtlose Verbindung mit diesem Gerät herstellen können.



- Dieses Gerät kann mit bis zu 8 anderen Geräten gekoppelt werden. Nach erfolgreichem Koppeln mit einem neunten Gerät werden die Kopplungsdaten des am längsten nicht mehr verbundenen Geräts gelöscht.
- Falls dieses Gerät über *Bluetooth* mit einem anderen Gerät verbunden ist, halten Sie die Wiedergabequellentaste  **Bluetooth** auf diesem Gerät oder  auf der Fernbedienung gedrückt, um vor dem Koppeln die *Bluetooth*-Verbindung zu trennen.

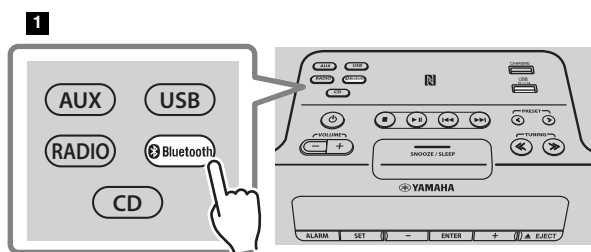

3

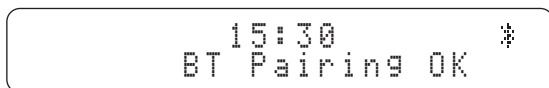

**1** Drücken Sie die Wiedergabequellentaste  **Bluetooth**, um *Bluetooth* als Audioquelle zu wählen.

**2** Führen Sie eine *Bluetooth*-Kopplung auf dem anderen Gerät aus.

Für Einzelheiten beziehen Sie sich auf die Bedienungsanleitung des anderen Geräts.

**3** Wählen Sie in der Liste der *Bluetooth*-Verbindungen des anderen Geräts dieses Gerät (TSX-B235 Yamaha oder TSX-B235D Yamaha) aus.

Nach dem Koppeln zeigt das Bedienfelddisplay dieses Geräts „BT Pairing OK“ an.



Falls Sie ein Passwort benötigen, geben Sie die Zahlen „0000“ ein.

**4** Verbinden Sie dieses Gerät und das andere Gerät über *Bluetooth*.

**5** Geben Sie Musik von Ihrem *Bluetooth*-Gerät wieder.



Vergewissern Sie sich, dass die Lautstärke dieses Geräts nicht zu hoch eingestellt ist. Wir empfehlen, dass Sie die Lautstärke auf dem anderen Gerät regeln.



- Wenn Sie eine Verbindung über *Bluetooth* von einem anderen Gerät herstellen und Musik wiedergeben, während sich dieses Gerät im Bereitschaftszustand befindet (außer ECO-Bereitschaft), schaltet sich dieses Gerät automatisch ein.
- Wenn Sie die *Bluetooth*-Verbindung auf dem anderen Gerät trennen, während *Bluetooth* als Audioquelle gewählt ist, schaltet sich dieses Gerät automatisch aus.
- Wird *Bluetooth* als Audioquelle ausgewählt und 20 Minuten lang keine *Bluetooth*-Verbindung hergestellt und kein Bedienungsvorgang ausgeführt, schaltet sich dieses Gerät automatisch aus.



## ◆ Einfache Kopplung

Bei einem Smartphone mit NFC-Funktion (Near Field Communication) können Sie den Kopplungsvorgang ganz einfach durchführen, indem Sie das Smartphone über die NFC-Markierung halten (Sie müssen das Gerät vorher einschalten und die NFC-Funktion beim Smartphone aktivieren).

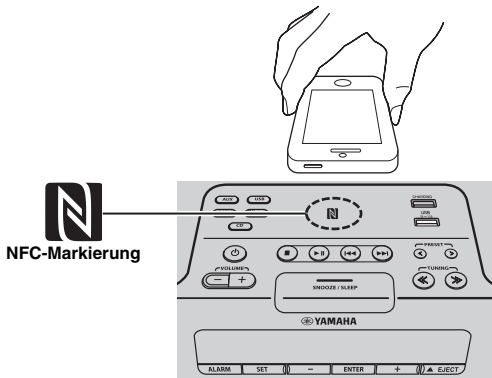

**1** Halten Sie das Smartphone über die NFC-Markierung.

**2** Führen Sie den Kopplungsvorgang am Smartphone durch (ausführliche Informationen finden Sie in der Bedienungsanleitung des Smartphones).

Dieses Gerät wird beim Smartphone als „TSX-B235 Yamaha“ oder „TSX-B235D Yamaha“ angezeigt.



- Falls Sie zur Eingabe eines Passcodes aufgefordert werden, geben Sie die Zahlen „0000“ ein.
- Wenn die Verbindung fehlschlägt, bewegen Sie das Smartphone langsam über die NFC-Markierung.
- Wenn das Smartphone mit einem Etui ausgestattet ist, entfernen Sie das Etui.

## Verbinden eines bereits gekoppelten Geräts über *Bluetooth*

Wurde bereits eine Kopplung vorgenommen, kann ein *Bluetooth*-Gerät das nächste Mal bequem verbunden werden.

### ◆ Verbindung auf diesem Gerät erstellen

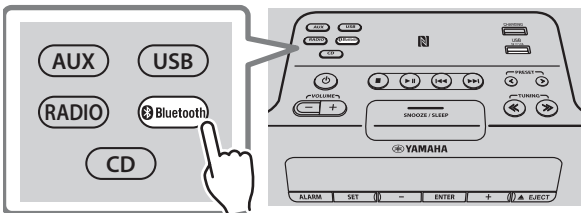

15:30



15:30  
BT \_ \_ \_ \_ \_

Drücken Sie die Wiedergabequellentaste

*Bluetooth*, um *Bluetooth* als Audioquelle zu wählen.

Die *Bluetooth*-Anzeige im Bedienfelddisplay blinkt; dieses Gerät sucht das zuletzt über *Bluetooth* verbundene Gerät und stellt dann eine Verbindung her. (Sie müssen zuvor die *Bluetooth*-Einstellung des anderen Geräts aktivieren.)

Nach dem Herstellen der *Bluetooth*-Verbindung leuchtet die *Bluetooth*-Anzeige und der Name des anderen Geräts wird angezeigt.

### ◆ Verbindung vom anderen Gerät herstellen

**1** Aktivieren Sie *Bluetooth* in den *Bluetooth*-Einstellungen des anderen Geräts.

**2** Wählen Sie in der Liste der *Bluetooth*-Verbindungen des anderen Geräts dieses Gerät (TSX-B235 Yamaha oder TSX-B235D Yamaha) aus.



Die *Bluetooth*-Verbindung wird hergestellt, und das Bedienfelddisplay dieses Geräts zeigt den Namen des anderen Geräts an.



- *Bluetooth*-Verbindungen können nicht auf dem anderen Gerät hergestellt werden, wenn sich dieses Gerät im ECO-Bereitschaftsmodus befindet (☞ S. 5).
- Wenn Sie ein bereits gekoppeltes Smartphone mit NFC-Funktion verwenden, wird eine *Bluetooth*-Verbindung eingerichtet, wenn Sie es über die NFC-Markierung halten.

## Bluetooth-Verbindung trennen

Findet einer der folgenden Bedienungsvorgänge statt, während eine *Bluetooth*-Verbindung benutzt wird, wird die *Bluetooth*-Verbindung getrennt.

- Sie halten die Wiedergabequellentaste  **Bluetooth** auf diesem Gerät oder  auf der Fernbedienung gedrückt.
- Das Gerät wird ausgeschaltet.
- Die *Bluetooth*-Einstellung wird auf dem anderen Gerät deaktiviert.
- Sie halten das Smartphone mit der NFC-Funktion während der *Bluetooth*-Verbindung über die NFC-Markierung.

## WIEDERGABE VON DAB-SENDERN (nur TSX-B235D)

DAB (Digital Audio Broadcasting) und DAB+ verwenden digitale Signale für einen klareren Klang und stabileren Empfang im Vergleich zu Analogsignalen.

DAB+ basiert auf dem ursprünglichen DAB-Standard, verwendet aber ein effizienteres Audiocodec.

DAB und DAB+ werden in Datenblöcken gesendet, die als „Ensembles“ bezeichnet werden und die mehrere verschiedene Radiosender enthalten können, die gleichzeitig gesendet werden.

DAB und DAB+ können außerdem umfangreiche Textinformationen enthalten, sodass Sie einen Sender über den Namen auswählen können.

Andere Informationen, wie der Ensemblename oder der Status des Digitalsignals, können im Bedienfelddisplay angezeigt werden.

Der Begriff „DAB“ in dieser Bedienungsanleitung kann sich auch auf „DAB+“ beziehen.

## Vorbereitung für den DAB-Empfang

Bevor Sie DAB-Sender einstellen, muss ein erster Suchlauf durchgeführt werden. Wenn Sie DAB zum ersten Mal auswählen, wird der erste Suchlauf automatisch ausgeführt.

Zum Wiedergeben eines DAB-Senders schließen Sie die Antenne an ( S. 3).

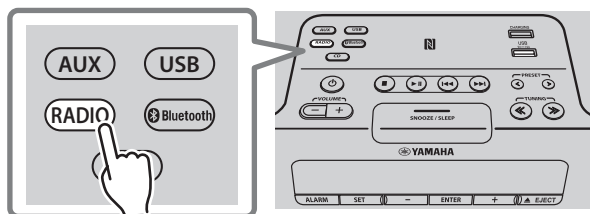

Drücken Sie die Wiedergabequellentaste **RADIO**, um DAB als Wiedergabequelle zu wählen.

Der erste Suchlauf startet. Während des Suchlaufs wird der Fortschritt im Bedienfelddisplay angezeigt.

Wenn der Scan abgeschlossen ist, wird die Anzahl der empfangbaren DAB-Sender im Bedienfelddisplay angezeigt.



Wenn der erste Suchlauf durchgeführt wird, werden die gespeicherten DAB-Senderinformationen und voreingestellten DAB-Sender gelöscht.

## ◆ Erneutes Durchführen des ersten Suchlaufs (nur Fernbedienung)

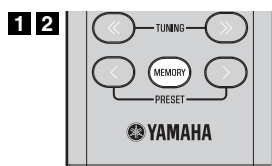

**1** Halten Sie **MEMORY** auf der Fernbedienung gedrückt.

„DAB INIT SCAN“ wird angezeigt, und „Press MEMORY“ blinkt.

**2** Drücken Sie **MEMORY**.

Der erste Suchlauf startet.

## Auswählen von DAB-Sendern

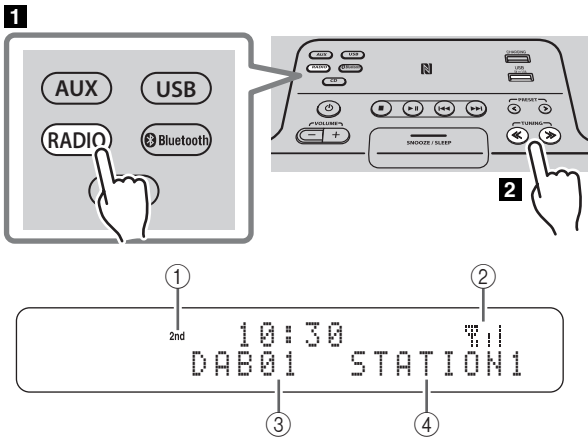

**1** Drücken Sie die Wiedergabequellentaste **RADIO**, um DAB als Wiedergabequelle zu wählen.

**2** Drücken Sie **TUNING** << / >>, um den DAB-Sender zu wählen.

Beim DAB-Empfang werden DAB-Senderinformationen im Bedienfelddisplay angezeigt. Wenn das Gerät kein DAB-Signal empfängt, wird „Off Air“ statt des DAB-Sendernamens angezeigt.

**① Sekundäranzeige:**

Einige Sender verfügen über Nebensender (Sekundärsender).

Wenn ein Sekundärsender wiedergegeben wird, wird die Sekundäranzeige angezeigt.

**② Anzeige der Signalstärke:**

Zeigt die aktuelle Signalstärke an.

**③ Voreinstellungsnummer**

**④ DAB-Sendername**

### ◆ Anzeigeinformationen (nur Fernbedienung)

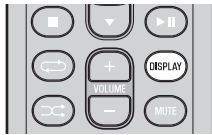

Wenn Sie **DISPLAY** auf der Fernbedienung drücken, werden die Informationen im Bedienfelddisplay in folgender Reihenfolge angezeigt.

- STATION LABEL, PRESET NUMBER
- DLS (Dynamic Label Segment)
- ENSEMBLE LABEL
- CHANNEL/FREQ (Kanalbezeichnung und Frequenz)
- SIGNAL QUALITY
- AUDIO FORMAT (Audioformat, DRC)

### ◆ DAB-Frequenzinformationen

Dieses Gerät kann nur das Band III empfangen.

Frequenz	Kanalbezeichnung	Frequenz	Kanalbezeichnung	Frequenz	Kanalbezeichnung
174,928	5A	197,648	8B	220,352	11C
176,640	5B	199,360	8C	222,064	11D
178,352	5C	201,072	8D	223,936	12A
180,064	5D	202,928	9A	225,648	12B
181,936	6A	204,640	9B	227,360	12C
183,648	6B	206,352	9C	229,072	12D
185,360	6C	208,064	9D	230,784	13A
187,072	6D	209,936	10A	232,496	13B
188,928	7A	211,648	10B	234,208	13C
190,640	7B	213,360	10C	235,776	13D
192,352	7C	215,072	10D	237,488	13E
194,064	7D	216,928	11A	239,200	13F
195,936	8A	218,640	11B		

## Vorprogrammierung von DAB-Sendern (nur Fernbedienung)

Verwenden Sie die Voreinstellungsfunktion, um Ihre 30 bevorzugten Radiosender zu speichern.

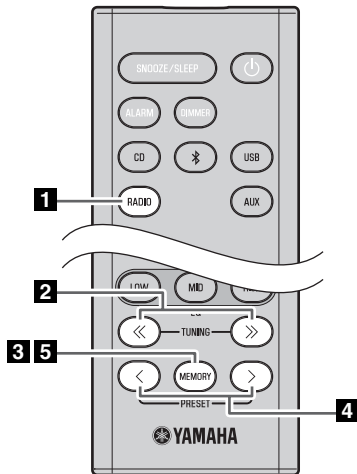

**1** Drücken Sie die Wiedergabequellentaste **RADIO**, um DAB als Wiedergabequelle zu wählen.

**2** Drücken Sie **TUNING** <</>, um einen Sender auszuwählen, den Sie vorprogrammieren möchten.

**3** Drücken Sie **MEMORY**.

Das Display zeigt „PRESET MEMORY“ an, und die Festsendernummer blinkt.

**4** Drücken Sie **PRESET** </>, um eine Festsendernummer zu wählen.



- Die niedrigste verfügbare Festsendernummer wird angezeigt.
- Falls Sie die Vorprogrammierung abbrechen möchten, drücken Sie ■.
- Falls Sie eine belegte Festsendernummer wählen, wird der vorherige Festsender durch den neuen Sender ersetzt.

**5** Drücken Sie **MEMORY**.

Dadurch wird der DAB-Sender gespeichert. Wenn die Vorprogrammierung abgeschlossen ist, zeigt das Display „Completed!“ an.

## ◆ Löschen eines Festsenders

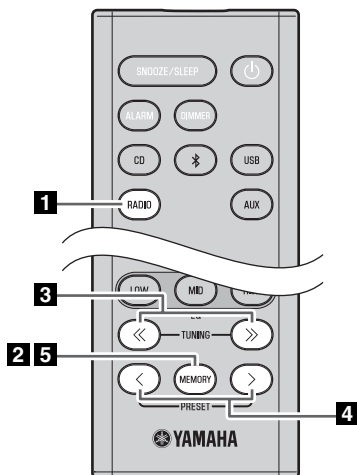

**1** Drücken Sie die Wiedergabequellentaste **RADIO**, um DAB als Wiedergabequelle zu wählen.

**2** Drücken Sie **MEMORY** auf der Fernbedienung. Das Display zeigt „PRESET MEMORY“ an, und die Festsendernummer blinkt.

**3** Drücken Sie **TUNING** <</>, um den Festsender-Löschbefehl zu wählen. „PRESET DELETE“ wird angezeigt.

**4** Drücken Sie **PRESET** </>, um die Nummer des Festsenders zu wählen, den Sie löschen möchten.



Falls Sie den Löschvorgang abbrechen möchten, drücken Sie ■.

**5** Drücken Sie **MEMORY**, um den Vorgang zu beenden.

Der Festsender wird gelöscht, und „Deleted!“ wird angezeigt.

## Aufrufen von DAB-Festsendern

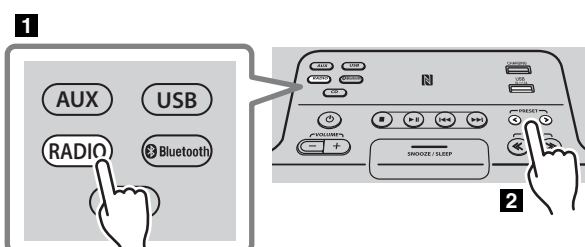

**1** Drücken Sie die Wiedergabequellentaste **RADIO**, um DAB als Wiedergabequelle zu wählen.

**2** Drücken Sie **PRESET** </>, um die Nummer des DAB-Senders zu wählen, den Sie hören möchten.



Sie können nur vorprogrammierte Sender wählen.

# WIEDERGABE VON FM-SENDERN

## Auswählen eines FM-Senders

Zum Wiedergeben eines FM-Senders schließen Sie die Antenne an (S. 3).

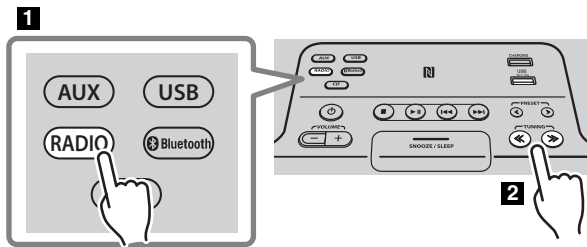

**1** Drücken Sie die Wiedergabequellentaste **RADIO**, um FM als Wiedergabequelle zu wählen.

**2** Stellen Sie einen FM-Sender ein.

Automatische Sendersuche: Halten Sie **TUNING** << / >> gedrückt.

Manuelle Sendersuche: Drücken Sie **TUNING** << / >> wiederholt.



Falls Sie einen FM-Sender manuell einstellen, wird der Ton in Mono wiedergegeben.

## ◆ Anzeigeinformationen (nur Fernbedienung)

Wenn Sie **DISPLAY** auf der Fernbedienung drücken, werden die Informationen im Bedienfelddisplay in folgender Reihenfolge angezeigt.

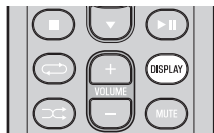

### Festsendernummer und Frequenz ↔ Empfangsstatus\*

\* Beispiel Empfangsstatusanzeige

**TUNED/STEREO:** Ein starkes Stereo-FM-Signal wird empfangen.

**TUNED/MONO:** Ein Mono-FM-Signal wird empfangen. (Ein Stereo-FM-Sender wird in Mono empfangen, wenn das Signal schwach ist.)

**Not TUNED:** Es wird kein Signal empfangen.

### Radio-Daten-System-Informationen anzeigen

Wenn Sie während dem Empfang von Radio-Daten-System-Informationen **DISPLAY** auf der Fernbedienung drücken, werden die Informationen im Bedienfelddisplay in folgender Reihenfolge angezeigt.

- PS (Program Service = Sendername)
- PTY (Programmtyp)
- RT (Radiotext)
- CT (Clock Time = Uhrzeit)
- Empfangsstatus
- Festsendernummer und Frequenz



Falls die Signalübertragung des Radio-Daten-System-Senders zu schwach ist, kann dieses Gerät die Radio-Daten-System-Informationen möglicherweise nicht vollständig empfangen. Insbesondere die RT (Radiotext)-Informationen belegen eine große Bandbreite, wodurch sie im Vergleich zu anderen Informationen möglicherweise schlechter empfangen werden können.

## Vorprogrammierung von FM-Sendern (nur Fernbedienung)

Verwenden Sie die Voreinstellungsfunktion, um Ihre 30 bevorzugten Radiosender zu speichern. Drücken Sie zuerst die Wiedergabequellentaste **RADIO**, um FM als Wiedergabequelle zu wählen.

### ◆ Automatische Vorprogrammierung

Mit dieser Methode werden automatisch nur Sender mit gutem Empfang gesucht und gespeichert.

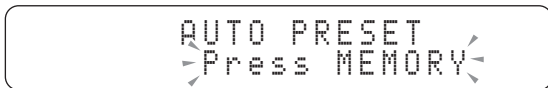
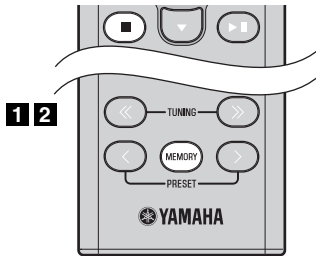

### ◆ Manuelle Vorprogrammierung

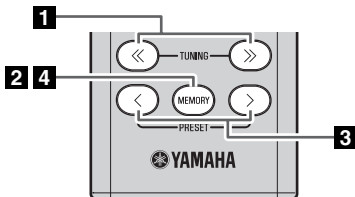

### ◆ Löschen eines Festsenders

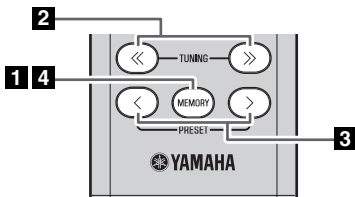

#### 1 Halten Sie **MEMORY** gedrückt.

„AUTO PRESET“ wird angezeigt, und „Press MEMORY“ blinkt.

#### 2 Drücken Sie **MEMORY**.

Die automatische Vorprogrammierung beginnt. Wenn die Vorprogrammierung abgeschlossen ist, zeigt das Display „Completed!“ an.



Wenn Sie eine automatische Vorprogrammierung vornehmen, werden alle gespeicherten Sender gelöscht und neue Sender gespeichert.



Falls Sie die automatische Vorprogrammierung abbrechen möchten, drücken Sie **■**.

#### 1 Drücken Sie **TUNING** </>, um einen Sender einzustellen, den Sie vorprogrammieren möchten.

#### 2 Drücken Sie **MEMORY**.

Das Display zeigt „PRESET MEMORY“ an, und die Festsendernummer blinkt.

#### 3 Drücken Sie **PRESET** </>, um eine Festsendernummer zu wählen.



- Die niedrigste verfügbare Festsendernummer wird angezeigt.
- Falls Sie die Vorprogrammierung abbrechen möchten, drücken Sie **■**.
- Falls Sie eine belegte Festsendernummer wählen, wird der vorherige Festsender durch den neuen Sender ersetzt.

#### 4 Drücken Sie **MEMORY**.

Wenn die Vorprogrammierung abgeschlossen ist, zeigt das Display „Completed!“ an.

#### 1 Drücken Sie **MEMORY** auf der Fernbedienung.

Das Display zeigt „PRESET MEMORY“ an, und die Festsendernummer blinkt.

#### 2 Drücken Sie **TUNING** </>, um den Festsender-Löschbefehl zu wählen.

„PRESET DELETE“ wird angezeigt.

#### 3 Drücken Sie **PRESET** </>, um die Nummer des Festsenders zu wählen, den Sie löschen möchten.



Falls Sie den Löschvorgang abbrechen möchten, drücken Sie **■**.

#### 4 Drücken Sie **MEMORY**, um den Vorgang zu beenden.

Der Festsender wird gelöscht, und „Deleted!“ wird angezeigt.

## Aufrufen von FM-Festsendern

**1**

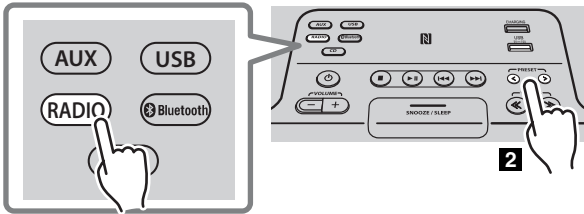

**1** Drücken Sie die Wiedergabequellentaste **RADIO**, um FM als Wiedergabequelle zu wählen.

**2** Drücken Sie **PRESET </>**, um die Nummer des FM-Festsenders zu wählen, den Sie hören möchten.



Sie können nur vorprogrammierte Sender wählen.

# VERWENDEN DER WECKFUNKTION (IntelliAlarm)

Dieses Gerät verfügt über eine Weckfunktion, die zur eingestellten Uhrzeit auf verschiedene Weisen Audioquellen oder einen Piepton (interner Weckton) wiedergibt. Die Weckfunktion verfügt über die folgenden Funktionen.

## ◆ 3 Wecktypen

Wählen Sie aus 3 verschiedenen Wecktypen und kombinieren Sie Musik mit Pieptönen.

<b>SOURCE+BEEP</b>	Die ausgewählte Audioquelle und der Piepton werden zur eingestellten Zeit wiedergegeben. Die Wiedergabe der Quelle wird 3 Minuten vor der eingestellten Zeit eingeblendet, und die Lautstärke steigt allmählich bis zur eingestellten Lautstärke. Zur eingestellten Zeit wird dann der Piepton aktiviert.
<b>SOURCE</b>	Die gewählte Audioquelle wird zur festgelegten Zeit wiedergegeben. Die Lautstärke beginnt leise und nimmt bis zur eingestellten Lautstärke schrittweise zu.
<b>BEEP</b>	Zur festgelegten Zeit wird nur der Piepton wiedergegeben.

## ◆ Verschiedene Audioquellen

Wählen Sie Audio-CD, Daten-CD, USB-Gerät oder DAB\*/FM. Je nach Audioquelle können außerdem folgende Wiedergabeverfahren gewählt werden:

Quelle	Wiedergabeverfahren	Funktion
<b>Audio-CD</b>	Ausgewählter Titel	Der ausgewählte Titel wird wiederholt wiedergegeben.
	Fortsetzen (RESUME)	Der Titel, den Sie zuletzt gehört haben, wird wiedergegeben.
<b>Daten-CD/ USB-Gerät</b>	Ordner	Der ausgewählte Ordner wird wiederholt wiedergegeben.
	Fortsetzen (RESUME)	Der Titel, den Sie zuletzt gehört haben, wird wiedergegeben.
<b>DAB*/FM</b>	Festsender	Der ausgewählte Festsender wird wiedergegeben.
	Fortsetzen (RESUME)	Der DAB*/FM-Sender, den Sie zuletzt gehört haben, wird wiedergegeben.

\* nur TSX-B235D



Sie können *Bluetooth* und *AUX* nicht als Audioquelle auswählen.

## ◆ Schlummerfunktion

Mithilfe der Schlummerfunktion wird der Weckton nach 5 Minuten erneut wiedergegeben (ES® S. 20).



## Einstellen der Weckfunktion

### ◆ Einstellen der Weckzeit und des Wecktyps



Befindet sich das Gerät im ECO-Bereitschaftsmodus, ist die Weckfunktion nicht verfügbar. Um die Weckfunktion zu verwenden, stellen Sie den **CLOCK**-Schalter an der Rückseite auf ON (☞ S. 3).

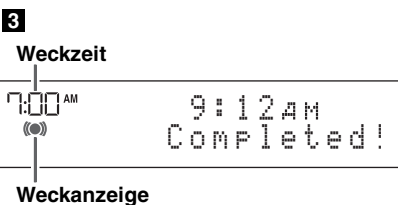
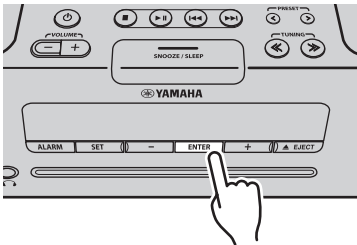
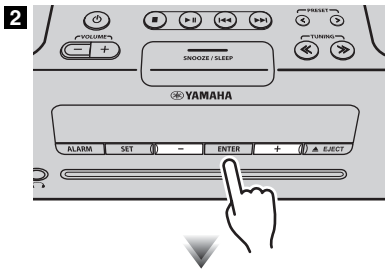
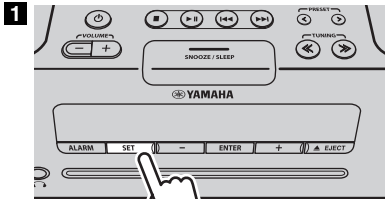

#### 1 Drücken Sie SET.

Die Weckanzeige ((●)) blinkt.

#### 2 Stellen Sie den Wecker ein.

Stellen Sie die unten beschriebenen Punkte ①-⑤ ein.

Drücken Sie **-/+**, um einen Zahlenwert zu wählen, dann **ENTER**, um ihn zu bestätigen.

Punkte	Einstellung oder Bereich
① <b>ALARM SELECT</b>	<p>* Dies ist verfügbar, nachdem Sie die Weckfunktion mit „DTA CONTROLLER“ eingestellt haben (☞ S. 21). Falls Sie „DTA CONTROLLER“ nicht verwenden, fahren Sie mit ② fort.</p> <p><b>ONE DAY:</b> Der Wecker ertönt nur einmal zur bestimmten Zeit.</p> <p><b>WEEKLY:</b> Der Wecker kann für jeden Wochentag eingestellt werden. (Dies ist nur mit „DTA CONTROLLER“ möglich.) Wurde WEEKLY ausgewählt, ist die Einstellung der Weckfunktion nun abgeschlossen.</p>
② <b>ALARM TIME</b>	Nehmen Sie Ihre Einstellungen in der Reihenfolge Stunden → Minuten vor.
③ <b>ALARM TYPE</b>	Wählen Sie SOURCE+BEEP, SOURCE oder BEEP. Für Einzelheiten siehe „3 Wecktypen“ (☞ S. 18). Wenn Sie BEEP wählen, fahren Sie mit ⑤ fort.
④ <b>ALARM SOURCE</b> (wenn Sie SOURCE+BEEP oder SOURCE als Wecktyp gewählt haben)	<p><b>CD:</b> Gibt Musik von einer CD wieder. Bestimmen Sie die Titelnummer (Daten-CD: Ordnernummer) (RESUME*1, 1-99).</p> <p><b>USB:</b> Gibt Musik von einem USB-Gerät wieder. Bestimmen Sie die Ordnernummer (RESUME, 1-999).</p> <p><b>DAB*2/FM:</b> Geben Sie einen DAB-*2/FM-Sender wieder. Bestimmen Sie die Festsendernummer (RESUME, 1-30).</p> <p><b>!</b> Wenn die gewählte Quelle zum eingestellten Weckzeitpunkt nicht wiedergegeben werden kann, wird der Piepton wiedergegeben.</p>
⑤ <b>ALARM VOLUME</b>	Stellt die Lautstärke (5-60) des Weckers ein.

\*1 Wenn Sie für die Titel-/Ordner-/Festsendernummer RESUME wählen, wird der zuletzt wiedergegebene Titel/Ordner/Festsender wiedergegeben (fortgesetzte Wiedergabe).

\*2 nur TSX-B235D

#### 3 Schließen Sie die Einstellungen ab.

Nach Abschluss der VOLUME-Einstellung in Punkt ⑤ zeigt das Display „Completed!“ an, und Ihre Einstellungen werden bestätigt.

Der Wecker wird eingeschaltet, und die Weckanzeige ((●)) leuchtet.



- Wenn Sie während dieses Vorgangs **SET** drücken, können Sie die Weckereinstellungen mit den aktuellen Werten vergleichen und den Vorgang abschließen.
- Falls Sie die Weckereinstellungen vor Abschluss des Vorgangs abbrechen möchten, drücken Sie **⏻**.

## ◆ Ein-/Ausschalten des Weckers

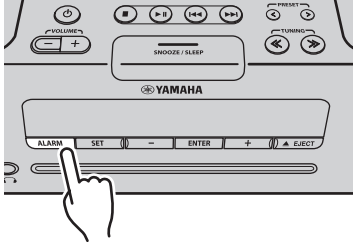

Drücken Sie **ALARM**, um den Wecker ein-/ auszuschalten.

Bei aktiviertem Wecker leuchtet die Weckanzeige ((●)), und die Weckzeit wird angezeigt.

Wenn Sie **ALARM** erneut drücken, werden die Alarmanzeige ((●)) und der Wecker ausgeschaltet.



Befindet sich das Gerät im ECO-Bereitschaftsmodus, ist die Weckfunktion nicht verfügbar (S. 5).

## Bedienungsvorgänge während der Wiedergabe des Wecktons

Bei Erreichen der eingestellten Weckzeit wird der eingestellte Weckton wiedergegeben. Während der Wiedergabe sind folgende Bedienungsvorgänge verfügbar.

### ◆ Schlummerpause einlegen (Snooze)

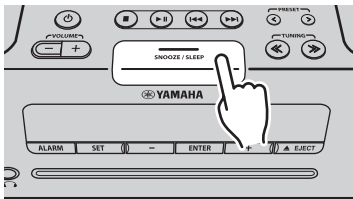

Drücken Sie **SNOOZE/SLEEP**.

SNOOZE schaltet den Weckton aus und setzt ihn nach 5 Minuten fort.



Wenn Sie SOURCE+BEEP als Weckertyp gewählt habe, drücken Sie **SNOOZE/SLEEP** einmal, um den Piepton, oder zweimal, um die Audioquelle auszuschalten.

Fünf Minuten nach Beendigung der Wiedergabe der Audioquelle wird deren Wiedergabe erneut eingeblendet und der Piepton fortgesetzt.

### ◆ Wecker ausschalten

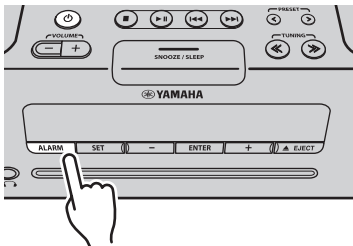

Drücken Sie **ALARM** oder .



- Sie können ebenfalls **SNOOZE/SLEEP** gedrückt halten, um den Wecker auszuschalten.
- Falls Sie den Wecker nicht ausschalten, schalten sich dieser und das Gerät nach 60 Minuten aus.
- Die Weckfunktion-Einstellungen bleibt auch dann gespeichert, wenn Sie die Weckfunktion ausschalten.  
Wenn Sie **ALARM** drücken, ertönt der Wecker mit den vorher festgelegten Einstellungen.

# VERWENDEN VON „DTA CONTROLLER“

Wenn Sie die Anwendung DTA CONTROLLER auf einem Mobilgerät installieren, wie einem Smartphone oder Tablet, können Sie zahlreiche zusätzliche praktische Funktionen dieses Geräts nutzen.

## Eigenschaften

- Ein-/Ausschalten des Geräts
- Anpassen der Lautstärke
- Einstellen der Weckfunktion (IntelliAlarm) (S. 19)
- Wiedergabe von auf dem Mobilgerät gespeicherten Titeln



Das Mobilgerät muss mit dem Gerät über eine *Bluetooth*-Verbindung verbunden sein (S. 10).

Wenn Sie ausführliche Informationen wünschen, suchen Sie im App Store oder Google Play™ nach „DTA CONTROLLER“.



Das Bedienfelddisplay zeigt Informationen über Ihre Einstellungen des wöchentlichen Alarms an.

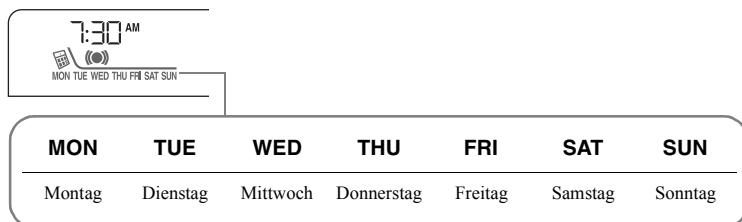

# VERWENDUNG DES EINSCHLAFTIMERS

Wenn die festgelegte Dauer abgelaufen ist, schaltet sich das Gerät automatisch aus.

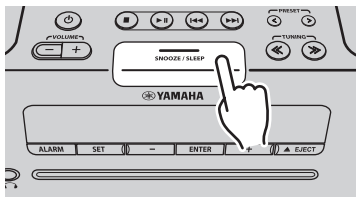

Drücken Sie **SNOOZE/SLEEP** wiederholt, um die Dauer bis zum Ausschalten des Geräts zu bestimmen.

Sie können 30, 60, 90, 120 Minuten oder OFF einstellen. Wurde eine Dauer ausgewählt, wird der Einschlaf-timer aktiviert und die Einschlaf-Anzeige (Z<sup>2</sup>) auf dem Bedienfelddisplay angezeigt.



Wenn Sie bei aktiviertem Einschlaf-timer erneut **SNOOZE/SLEEP** drücken, wird die Einstellung des Einschlaf-timers aufgehoben.

# EINSTELLEN DER AUTOMATISCHEN BEREITSCHAFTSFUNKTION (nur Hauptgerät)

Durch das Aktivieren der automatischen Bereitschaftsfunktion schaltet sich das Gerät unter den folgenden Bedingungen automatisch aus (Bereitschaft).

- Keine Bedienung innerhalb von 8 Stunden.
- Nachdem die CD-/USB-Gerät-Wiedergabe gestoppt wurde, wurde 20 Minuten lang keine Bedienung durchgeführt.

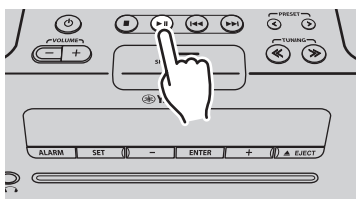

Drücken Sie **▶||** am Hauptgerät länger als 3 Sekunden, um die automatische Bereitschaftsfunktion zu aktivieren/deaktivieren.

Wenn die automatische Bereitschaftsfunktion aktiviert wurde, zeigt das Display „AUTO PWR STBY ON“ an, wenn die automatische Bereitschaftsfunktion deaktiviert wurde, zeigt das Display „AUTO PWR STBY OFF“ an.

- Die Grundeinstellung ist aktiviert.

# FEHLERBEHEBUNG

Wenn ein Problem mit diesem Gerät auftritt, prüfen Sie als Erstes die folgende Liste. Falls Sie die Störung nicht mithilfe der folgenden Abhilfemaßnahmen beheben können oder die Störung nachfolgend nicht aufgelistet ist, schalten Sie dieses Gerät aus, ziehen Sie den Netzstecker und wenden Sie sich an Ihren nächsten autorisierten Yamaha-Fachhändler oder Yamaha-Kundendienst.

## Allgemeines

Problem	Mögliche Ursache	Lösung
<b>Die Lautsprecher bleiben stumm.</b>	Möglicherweise ist die Lautstärke auf den Minimalpegel eingestellt oder das Gerät stummgeschaltet.	Korrigieren Sie den Lautstärkepegel.
	Möglicherweise ist eine falsche Eingangsquelle gewählt.	Wählen Sie die korrekte Eingangsquelle.
	Es sind Kopfhörer angeschlossen.	Entfernen Sie die Kopfhörer.
	Der Lautstärkepegel des externen Geräts ist zu niedrig eingestellt.	Heben Sie den Lautstärkepegel des externen Geräts an.
<b>Plötzliche Stummschaltung.</b>	Möglicherweise ist der Einschlaf timer aktiviert (☞ S. 21).	Schalten Sie das Gerät ein und geben Sie die Quelle erneut wieder.
<b>Der Ton überschlägt sich/ist verzerrt oder es gibt ein ungewöhnliches Geräusch.</b>	Die Lautstärke der Eingangsquelle ist zu hoch oder die Lautstärke dieses Geräts ist zu hoch eingestellt (insbesondere Bass).	Optimieren Sie die Lautstärke mit VOLUME oder passen Sie den Bass mit der EQ-Taste (☞ S. 6) an. Senken Sie gegebenenfalls den Lautstärkepegel des externen Geräts.
<b>Das Gerät funktioniert nicht ordnungsgemäß.</b>	Das Gerät erhielt möglicherweise einen starken elektrischen Schlag, beispielsweise durch Gewitter oder starke statische Aufladung, oder die Stromversorgung wurde unterbrochen.	Schalten Sie das Gerät aus und ziehen Sie das Netzkabel ab. Warten Sie ca. 30 Sekunden, schließen Sie das Netzkabel wieder an und schalten Sie das Gerät erneut ein.
<b>Das Gerät schaltet sich nach dem Einschalten sofort wieder aus.</b>		
<b>Ein Digital- oder Hochfrequenzgerät erzeugt Störgeräuschen.</b>	Dieses Gerät ist möglicherweise zu nahe an einem Digital- oder Hochfrequenzgerät aufgestellt.	Das System in größerer Entfernung zu solchen Geräten aufstellen.
<b>Die Uhreinstellung wurde gelöscht.</b>	Das Gerät ist etwa eine Woche vom Netz getrennt geblieben.	Wenn die Stromzufuhr des Geräts etwa eine Woche lang unterbrochen wird, kann die Zeiteinstellung zurückgesetzt werden. Stellen Sie die Uhr in solch einem Fall neu ein (☞ S. 5).
<b>Die Uhr blinkt und das Gerät kann nicht bedient werden.</b>	Der CLOCK-Schalter steht auf SET, und die Uhr wird eingestellt.	Stellen Sie den CLOCK-Schalter auf ON oder OFF (☞ S. 3).
<b>Es wird kein Weckton wiedergegeben.</b>	Der CLOCK-Schalter steht auf OFF oder SET.	Stellen Sie den CLOCK-Schalter auf ON (☞ S. 3).
<b>Das Bedienfelddisplay zeigt „ALARM not work“ an, und die Weckfunktion kann nicht eingestellt werden.</b>		
<b>Das Gerät schaltet sich plötzlich aus.</b>	Möglicherweise wurde die automatische Bereitschaftsfunktion des Geräts aktiviert.	Das Gerät schaltet sich aus, wenn 20 Minuten lang kein Bedienungsvorgang ausgeführt wurde, nachdem die Wiedergabe eines USB-Geräts oder einer CD gestoppt wurde, oder wenn das Gerät mindestens 8 Stunden lang ohne Bedienung eingeschaltet war (☞ S. 21).
<b>Bedienfelddisplay leuchtet schwach.</b>	Die Helligkeitseinstellung für das Bedienfelddisplay ist AUTO.	Wählen Sie eine andere Helligkeitseinstellung als AUTO (☞ S. 6). Stellen Sie andernfalls sicher, dass der Helligkeitssensor (☞ S. 3) nicht bedeckt ist.

## CD-Wiedergabe

Problem	Mögliche Ursache	Lösung
<b>Die Disc kann nicht eingelegt werden.</b>	Es befindet sich bereits eine Disc im Schacht.	Werfen Sie die Disc mit ▲EJECT aus.
	Sie versuchen, eine Disc einzusetzen, die das Gerät nicht unterstützt.	Verwenden Sie eine Disc, die von diesem Gerät unterstützt wird (☞ S. 25).
<b>Einige Tasten funktionieren nicht.</b>	Die in das Gerät eingesetzte Disc ist möglicherweise nicht kompatibel.	Verwenden Sie eine Disc, die von diesem Gerät unterstützt wird (☞ S. 25).
<b>Die Wiedergabe beginnt nicht unmittelbar nach der Betätigung von ►II. (Die Wiedergabe stoppt sofort.)</b>	Die Disc ist möglicherweise verschmutzt.	Wischen Sie die Disc sauber (☞ S. 25).
	Die in das Gerät eingesetzte Disc ist möglicherweise nicht kompatibel.	Verwenden Sie eine Disc, die von diesem Gerät unterstützt wird (☞ S. 25).
	Wenn das Gerät von einem kalten an einen warmen Ort gebracht wurde, hat sich möglicherweise Kondensation auf der Disc-Leselinse gebildet.	Warten Sie eine oder zwei Stunden, bis sich das Gerät an die Raumtemperatur angepasst hat, und versuchen Sie es erneut.

Problem	Mögliche Ursache	Lösung
Das Bedienfelddisplay zeigt „no operation“ an, und die Disc kann weder geladen noch ausgeworfen werden.	Die Uhr, der Wecker oder der Ton werden eingestellt. Möglicherweise wird der Weckton wiedergegeben.	Schließen Sie die Uhr-/Wecker-/Toneinstellungen ab. Andernfalls schalten Sie den Wecker aus.
Nachdem Sie eine Disc eingesetzt haben, zeigt das Bedienfelddisplay „CD No Disc“ oder „CD Unknown“ an.	Die in das Gerät eingesetzte Disc ist möglicherweise nicht kompatibel.	Verwenden Sie eine Disc, die von diesem Gerät unterstützt wird (☞ S. 25).
	Die Disc ist möglicherweise verschmutzt oder mit einem Fremdkörper verdeckt.	Wischen Sie die Disc sauber. Andernfalls entfernen Sie jegliche Fremdkörper, die an der Disc haften (☞ S. 25).
	Die Disc enthält keine abspielbaren Dateien.	Verwenden Sie eine Disc, die abspielbare Dateien enthält (☞ S. 25).
	Die Disc wurde verkehrt herum eingelegt.	Legen Sie die Disc mit nach oben gewendeter Beschriftung ein.

## USB-Gerät-Wiedergabe

Problem	Mögliche Ursache	Lösung
Die MP3-/WMA-Datei auf dem USB-Gerät wird nicht wiedergegeben.	Das USB-Gerät wird nicht erkannt.	Stellen Sie sicher, dass das USB-Gerät mit dem USB-Anschluss statt mit dem CHARGING-Anschluss verbunden ist. Schalten Sie das Gerät aus und schließen Sie das USB-Gerät erneut an das Gerät an. Wenn die oben aufgeführten Lösungen das Problem nicht beheben, kann das USB-Gerät nicht mit dem Gerät wiedergegeben werden (☞ S. 25).
	Das USB-Gerät enthält keine abspielbaren Dateien.	Verwenden Sie ein USB-Gerät, das abspielbare Dateien enthält (☞ S. 25).
Nachdem Sie ein USB-Gerät angeschlossen haben, zeigt das Bedienfelddisplay „USB OverCurrent“ an und erlischt anschließend.	Ein inkompatibles USB-Gerät wurde an das Gerät angeschlossen. Andernfalls ist das USB-Gerät nicht fest mit diesem Gerät verbunden.	Schalten Sie das Gerät aus und schließen Sie das USB-Gerät erneut an das Gerät an. Wenn das Problem dadurch nicht behoben wird, kann das USB-Gerät nicht mit dem Gerät wiedergegeben werden (☞ S. 25).

## Bluetooth

Problem	Mögliche Ursache	Lösung
Dieses Gerät kann nicht mit einem anderen Gerät gekoppelt werden.	Das andere Gerät unterstützt A2DP nicht.	Koppeln Sie ein Gerät, das A2DP unterstützt.
	Ein Bluetooth-Adapter o.Ä., den Sie mit diesem Gerät koppeln möchten, benutzt ein anderes Passwort als „0000“.	Benutzen Sie einen Bluetooth-Adapter o.Ä., dessen Passwort „0000“ ist.
	Dieses Gerät und das andere Gerät sind zu weit auseinander.	Bringen Sie das andere Gerät näher an dieses Gerät.
	Es befindet sich ein Gerät (Mikrowellenherd, Drahtlosgerät usw.) in der Nähe, das Signale im 2,4-GHz-Bereich ausgibt.	Stellen Sie dieses Gerät weiter entfernt von dem Gerät, das Radiofrequenzsignale ausgibt.
Kann keine Bluetooth-Verbindung herstellen.	Dieses Gerät befindet sich nicht in der Liste der Bluetooth-Verbindungen des anderen Geräts.	Führen Sie die Kopplung erneut aus (☞ S. 10).
Kein Ton oder Tonunterbrechung während der Wiedergabe.	Die Bluetooth-Verbindung zwischen diesem und dem anderen Gerät ist getrennt.	Nehmen Sie die Bluetooth-Verbindung erneut vor (☞ S. 11).
	Dieses Gerät und das andere Gerät sind zu weit auseinander.	Bringen Sie das andere Gerät näher an dieses Gerät.
	Es befindet sich ein Gerät (Mikrowellenherd, Drahtlosgerät usw.) in der Nähe, das Signale im 2,4-GHz-Bereich ausgibt.	Stellen Sie dieses Gerät weiter entfernt von dem Gerät, das Radiofrequenzsignale ausgibt.
	Die Bluetooth-Funktion des anderen Geräts ist ausgeschaltet.	Schalten Sie die Bluetooth-Funktion des anderen Geräts ein.
	Das andere Gerät ist nicht darauf eingestellt, Bluetooth-Audiosignale an dieses Gerät zu senden.	Vergewissern Sie sich, dass die Bluetooth-Funktion des anderen Geräts ordnungsgemäß eingestellt ist.
	Die Kopplungseinstellungen des anderen Geräts sind nicht auf dieses Gerät abgestimmt.	Stimmen Sie die Kopplungseinstellungen des anderen Geräts auf dieses Gerät ab.
	Die Lautstärke des anderen Geräts ist auf den Minimumpegel eingestellt.	Heben Sie den Lautstärkepegel an.

## DAB-Empfang (nur TSX-B235D)

Problem	Mögliche Ursache	Lösung
Es können keine DAB-Sender eingestellt werden.	Der erste Suchlauf wurde nicht durchgeführt.	Führen Sie den ersten Suchlauf durch (☞ S. 12).
	Die Antenne ist möglicherweise nicht korrekt angeschlossen.	Stellen Sie sicher, dass die Antenne korrekt angeschlossen ist (☞ S. 3).
	In Ihrem Gebiet gibt es keine DAB-Abdeckung.	Wenden Sie sich an Ihren Händler oder an WorldDMB Online unter „ <a href="http://www.worlddab.org">http://www.worlddab.org</a> “, um eine Liste der DAB-Sender in Ihrem Gebiet zu erhalten.
	Die DAB-Signale sind zu schwach.	Ändern Sie die Höhe, die Ausrichtung oder den Standort der Antenne.
Der erste Suchlauf war nicht erfolgreich und „Not Found“ wird im Bedienfelddisplay angezeigt.	Die DAB-Signale sind zu schwach.	
	Die Antenne ist möglicherweise nicht korrekt angeschlossen.	Stellen Sie sicher, dass die Antenne korrekt angeschlossen ist (☞ S. 3).
	In Ihrem Gebiet gibt es keine DAB-Abdeckung.	Wenden Sie sich an Ihren Händler oder an WorldDMB Online unter „ <a href="http://www.worlddab.org">http://www.worlddab.org</a> “, um eine Liste der DAB-Sender in Ihrem Gebiet zu erhalten.
Der DAB-Senderempfang ist zu schwach.	Die Antenne ist möglicherweise nicht korrekt angeschlossen.	Stellen Sie sicher, dass die Antenne korrekt angeschlossen ist (☞ S. 3).
	Die DAB-Signale sind zu schwach.	Ändern Sie die Höhe, die Ausrichtung oder den Standort der Antenne.
Es kommt zu Rauschen (z. B. Zischen, Knistern oder Schwankungen).	Die Antenne muss neu ausgerichtet werden.	
	Die DAB-Signale sind zu schwach.	
Die DAB-Senderinformationen werden nicht angezeigt oder sind falsch.	Der DAB-Sender ist möglicherweise vorübergehend ausgefallen oder die DAB-Senderinformationen werden nicht von der DAB-Sendeanstalt ausgestrahlt.	Wenden Sie sich an die DAB-Sendeanstalt.

## FM-Empfang

Problem	Mögliche Ursache	Lösung
Zu starkes Rauschen.	Die Antenne ist möglicherweise nicht korrekt angeschlossen.	Stellen Sie sicher, dass die Antenne korrekt angeschlossen ist (☞ S. 3) oder verwenden Sie eine im Handel erhältliche Außenantenne.
	Die Antenne ist zu nah bei diesem oder einem anderen elektronischen Gerät.	Stellen Sie die Antenne möglichst weit von diesem oder dem anderen elektronischen Gerät auf.
Zu starkes Rauschen während Stereo-Sendungen.	Der von Ihnen gewählte Rundfunksender ist u.U. zu weit entfernt oder der Empfang der Rundfunkwellen ist in Ihrem Gebiet schwach.	Versuchen Sie die manuelle Abstimmung, um die Signalqualität zu verbessern (☞ S. 15), oder verwenden Sie eine im Handel erhältliche Außenantenne.
Der Empfang ist selbst mit Außenantenne zu schwach. (Der Klang ist verzerrt.)	Möglicherweise sind Mehrwegreflexionen oder andere Radio-Interferenzen aufgetreten.	Ändern Sie die Höhe, die Ausrichtung oder den Standort der Antenne (☞ S. 3).

## Fernbedienung

Problem	Mögliche Ursache	Lösung
Die Fernbedienung funktioniert nicht ordnungsgemäß.	Die Fernbedienung wird möglicherweise außerhalb ihrer Reichweite betätigt.	Einzelheiten zur Reichweite der Fernbedienung finden Sie unter „Verwendung der Fernbedienung“ (☞ S. 1).
	Möglicherweise ist der Fernbedienungssensor des Geräts (☞ S. 3) direktem Sonnen- oder Kunstlicht (Inverter-Leuchtstofflampen) ausgesetzt.	Ändern Sie die Beleuchtung oder die Ausrichtung des Geräts.
	Möglicherweise ist die Batterie entladen.	Erneuern Sie die Batterie (☞ S. 1).
	Zwischen dem Empfänger für das Fernbedienungssignal am Gerät (☞ S. 3) und der Fernbedienung befindet sich ein Hindernis.	Hindernisse entfernen.

# HINWEISE ZU DISCS UND USB-GERÄTEN

## Informationen zu CDs

Das Gerät wurde zur Verwendung mit Audio-CDs, CD-R\* und CD-RW\* mit den folgenden Logos entwickelt.

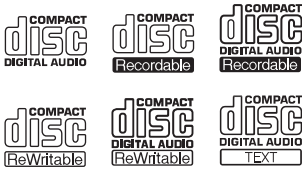

\* CD-R/RW mit ISO 9660-Format



Dieses Gerät kann Discs wiedergeben, auf denen eines der oben abgebildeten Logos aufgedruckt ist. Die Disc-Logos sind auf der Disc und der Disc-Hülle aufgedruckt.



- Legen Sie niemals einen anderen Disc-Typ in dieses Gerät ein. Andernfalls kann dieses Gerät beschädigt werden.
- CD-R/RW können nicht wiedergegeben werden, wenn sie nicht vorher finalisiert wurden.
- Manche Discs können je nach Disc-Eigenschaften oder Aufnahmebedingungen nicht wiedergegeben werden.
- Verwenden Sie niemals Discs mit einer anderen als der Standardform, z. B. herzförmige Discs.
- Verwenden Sie niemals Discs mit vielen Kratzern auf der Oberfläche.
- Legen Sie keine gebrochenen, verbogenen oder geklebten Discs ein.
- Verwenden Sie keine 8-cm-Discs.

## Handhabung einer Disc

- Berühren Sie nicht die Oberfläche der Disc. Halten Sie die Disc an ihrem Rand (und der Mittelbohrung).
- Schreiben Sie niemals mit einem Bleistift oder einem spitzen Schreibgerät auf die Disc.
- Bekleben Sie die Disc keinesfalls mit Klebeband, Aufkleber, Klebstoff usw.
- Verwenden Sie keine Schutzabdeckung zur Vermeidung von Kratzern.
- Führen Sie nicht mehrere Discs gleichzeitig in den Disc-Schacht ein. Dies kann sowohl dieses Gerät als auch die Discs beschädigen.
- Führen Sie keinesfalls Fremdkörper in den Disc-Schacht ein.
- Setzen Sie Discs niemals direktem Sonnenlicht, hohen Temperaturen, hoher Luftfeuchtigkeit oder starker Staubbildung aus.

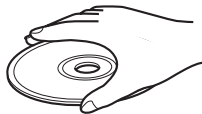

**Vorsicht**



- Wischen Sie verschmutzte Discs mit einem sauberen, trockenen Tuch von der Mitte ausgehend zum Rand hin ab. Verwenden Sie niemals Schallplattenreiniger oder Farbverdünner.

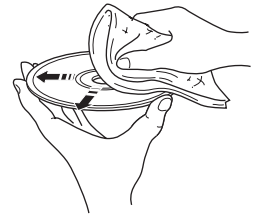

- Um Störungen zu vermeiden, sollten Sie keine im Fachhandel erhältlichen Objektivreinigungsmittel verwenden.

## Informationen zu USB-Geräten

Dieses Gerät unterstützt USB-Massenspeichergeräte (z. B. Flash-Speicher oder tragbare Audiogeräte), die das Format FAT16 oder FAT32 verwenden.



- Manche Geräte arbeiten möglicherweise selbst dann nicht korrekt, wenn sie die Anforderungen erfüllen.
- Schließen Sie keinesfalls andere Geräte als USB-Massenspeichergeräte (wie USB-Ladestationen oder USB-Hubs), PCs, Kartenleser, externe Festplatten usw. an.
- Yamaha übernimmt keinerlei Haftung für auftretende Schäden oder Datenverlust von USB-Geräten, die an dieses Gerät angeschlossen sind.
- Die Abspielbarkeit und Stromversorgung aller Arten von USB-Geräten können nicht garantiert werden.
- Verschlüsselte USB-Geräte werden nicht unterstützt.

## Hinweise zu MP3- oder WMA-Dateien



- Das Gerät kann folgende Dateien abspielen.

Datei	Bitrate (kbps)	Abtastfrequenz (kHz)
MP3	8-320**	16-48
WMA	16-320**	22,05-48

- \*\* Sowohl konstante als auch variable Bitraten werden unterstützt.
- Die maximale Anzahl der Dateien/Ordner, die vom Gerät abgespielt werden können, ist wie folgt:

	Daten-CD	USB
Maximale Gesamtanzahl Dateien	512	9999
Maximale Ordneranzahl	255	999
Maximale Anzahl von Dateien pro Ordner	511	255

- Urheberrechtlich geschützte Dateien können nicht wiedergegeben werden.

# TECHNISCHE DATEN

## ◆ PLAYER-BEREICH

### CD

- Medien ..... CD, CD-R/RW
- Audioformat ..... Audio-CD, MP3, WMA

### LASER

- Typ ..... Halbleiterlaser GaAs/GaAlAs
- Wellenlänge ..... 790 nm
- Ausgangsleistung ..... 7 mW

### USB

- Audioformat ..... MP3, WMA

### AUX

- Eingangsanschluss ..... 3,5-mm-STEREO-Miniklinke

## ◆ Bluetooth-BEREICH

- *Bluetooth*-Version ..... Ver. 2.1+EDR
- Unterstütztes Profil ..... A2DP
- Unterstützte Codecs ..... SBC, AAC, aptX®
- Drahtlosleistung ..... *Bluetooth* Klasse 2
- Maximaler Übertragungsweg ..... 10 m (ohne Hindernisse)

## ◆ VERSTÄRKER-BEREICH

- Maximale Ausgangsleistung ..... 15 W + 15 W (6 Ω 1 kHz, 10 % Klirrfaktor)
- Kopfhörer ..... 3,5-mm-STEREO-Miniklinke (Impedanz 16 bis 32 Ω)

## ◆ TUNER

### Empfangsbereich

- DAB/DAB+ (nur TSX-B235D) ..... 174 bis 240 MHz (Band III)
- FM ..... 87,50 bis 108,00 MHz

## ◆ ALLGEMEINES

- Stromversorgung ..... 230 V Wechselstrom, 50 Hz
- Stromverbrauch ..... 30 W
- Verbrauch im Bereitschaftsmodus ..... 3,8 W oder weniger (Bereitschaft)/  
0,5 W oder weniger (ECO-Bereitschaft)
- Abmessungen (B × H × T) ..... (TSX-B235) 370 × 110 × 234 mm  
..... (TSX-B235D) 370 × 110 × 239 mm
- Gewicht ..... (TSX-B235) 3,92 kg  
..... (TSX-B235D) 3,92 kg

Technische Daten können ohne Ankündigung geändert werden.

## iPod, iPhone, iPad

„Made for iPod“, „Made for iPhone“ und „Made for iPad“ bedeuten, dass ein elektronisches Zubehör speziell konstruiert ist, sodass es entsprechend mit einem iPod, iPhone oder iPad verbunden werden kann, und vom Entwickler zertifiziert wurde, um die Standards von Apple zu erfüllen.

Apple ist nicht verantwortlich für den Betrieb dieses Geräts oder dessen Einhaltung der Sicherheitsstandards und -vorschriften. Bitte beachten Sie, dass die Verwendung dieses Zubehörs mit dem iPod, iPhone oder iPad die drahtlose Übertragungsleistung beeinträchtigen kann.

Konzipiert für:

iPhone 6 Plus, iPhone 6, iPhone 5s, iPhone 5c, iPhone 5, iPhone 4s, iPhone 4, iPhone 3GS  
iPad Air 2, iPad mini 3, iPad Air, iPad mini 2, iPad mini, iPad (3. und 4. Generation), iPad 2  
iPod touch (4. und 5. Generation)  
(Stand Mai 2015)

iPhone, iPad, iPad Air, iPad mini und iPod touch sind Markenzeichen der Apple Inc., eingetragen in den USA und anderen Ländern.



© 2013 CSR plc und die Unternehmen der Gruppe.

Die Kennzeichnung aptX® und das aptX-Logo sind Markenzeichen von CSR plc oder von einem der Unternehmen der Gruppe und können in einer oder mehreren Jurisdiktionen eingetragen sein.



Die N-Markierung ist ein Markenzeichen oder ein eingetragenes Markenzeichen von NFC Forum, Inc. in den Vereinigten Staaten und anderen Ländern.



Digital Audio Broadcasting



Digital Audio Broadcasting

Dieses Gerät unterstützt DAB-/DAB+-Tuning.

## Bluetooth

- *Bluetooth* ist eine Technik für die drahtlose Kommunikation zwischen Geräten in einem Abstand von 10 m zueinander, welche das 2,4-GHz-Frequenzband verwendet, für das keine Lizenz erforderlich ist.
- *Bluetooth* ist ein eingetragenes Warenzeichen von *Bluetooth SIG* und wird von Yamaha im Rahmen einer Lizenzvereinbarung verwendet.

## Umgang mit Bluetooth-Kommunikation

- Das 2,4-GHz-Frequenzband wird von zahlreichen *Bluetooth*-kompatiblen Geräten eingesetzt. Zwar setzen *Bluetooth*-kompatible Geräte eine Technik ein, welche den Störeinfluss anderer Geräte, die dasselbe Frequenzband verwenden, begrenzt, allerdings kann die Geschwindigkeit oder Reichweite der Kommunikation beeinträchtigt und in manchen Fällen die Kommunikation unterbrochen werden.
- Die Geschwindigkeit und Reichweite der Kommunikation hängt vom Abstand zwischen den kommunizierenden Geräten, der Anwesenheit von Hindernissen, den Funkwellenbedingungen und der Art von Geräten ab.
- Yamaha kann nicht gewähren, dass alle *Bluetooth*-kompatiblen Geräte eine drahtlose Verbindung mit diesem Gerät erstellen können.



## Verbraucherinformation zur Sammlung und Entsorgung alter Elektrogeräte und benutzter Batterien



Befinden sich diese Symbole auf den Produkten, der Verpackung und/oder beiliegenden Unterlagen, so sollten benutzte elektrische Geräte und Batterien nicht mit dem normalen Haushaltsabfall entsorgt werden.



In Übereinstimmung mit Ihren nationalen Bestimmungen und den Richtlinien 2002/96/EC und 2006/66/EC, bringen Sie bitte alte Geräte und benutzte Batterien zur fachgerechten Entsorgung, Wiederaufbereitung und Wiederverwendung zu den entsprechenden Sammelstellen.



Durch die fachgerechte Entsorgung der Elektrogeräte und Batterien helfen Sie, wertvolle Ressourcen zu schützen und verhindern mögliche negative Auswirkungen auf die menschliche Gesundheit und die Umwelt, die andernfalls durch unsachgerechte Müllentsorgung auftreten könnten.

**Pb**

Für weitere Informationen zum Sammeln und Wiederaufbereiten alter Elektrogeräte und Batterien, kontaktieren Sie bitte Ihre örtliche Stadt- oder Gemeindeverwaltung, Ihren Abfallentsorgungsdienst oder die Verkaufsstelle der Artikel.

### [Entsorgungsinformation für Länder außerhalb der Europäischen Union]

Diese Symbole gelten nur innerhalb der Europäischen Union. Wenn Sie solche Artikel ausrangieren möchten, kontaktieren Sie bitte Ihre örtlichen Behörden oder Ihren Händler und fragen Sie nach der sachgerechten Entsorgungsmethode.

### Anmerkung zum Batteriesymbol (untere zwei Symbolbeispiele):

Dieses Symbol kann auch in Kombination mit einem chemischen Symbol verwendet werden. In diesem Fall entspricht dies den Anforderungen der Richtlinie zur Verwendung chemischer Stoffe.

## VORSICHT

Die Verwendung von Bedienelementen oder die Einstellung bzw. die Ausführung von anderen als in dieser Anleitung beschriebenen Vorgängen kann zu Gefährdung durch gefährliche Strahlung führen.

## VORSICHT MIT DEM LASER

Dieses Gerät enthält einen Laser. Um unnötige Augenverletzungen zu vermeiden, sollten Sie alle Wartungs- und Reparaturarbeiten einem qualifizierten Wartungstechniker überlassen.

## GEFAHR

Sichtbare Laserstrahlen bei geöffneter Abdeckung. Achten Sie darauf, nicht direkt in den Laserstrahl zu blicken. Wenn dieses Gerät an der Steckdose angeschlossen ist, schauen Sie nicht durch den CD-Schacht oder andere Öffnungen in das Innere des Geräts.

Falls Bild- oder Tonstörungen in Ihrem Fernseher auftreten, stellen Sie dieses Gerät weiter vom Fernsehgerät entfernt auf.

Personen mit Herzschrittmacher- oder Defibrillator-Implantat müssen mindestens 22 cm von diesem Gerät entfernt bleiben.

Funkwellen können elektronische medizinische Geräte stören. Benutzen Sie dieses Gerät nicht in der Nähe von medizinischen Geräten oder Einrichtungen.

Sie dürfen die Software in diesem Gerät weder ganz noch teilweise zurückentwickeln, decompilieren, modifizieren, übersetzen oder zerlegen. Im Falle von gewerblichen Nutzern müssen sowohl das Personal als auch die Geschäftspartner der Firma die in dieser Klausel vertraglich vereinbarten Verbote beachten. Sollten die Vereinbarungen in dieser Klausel und diesem Vertrag nicht beachtet werden können, muss der Nutzer den Einsatz der Software umgehend einstellen.

Hiermit erklärt die Yamaha Music Europe GmbH, dass dieses Gerät den wesentlichen Anforderungen und anderen relevanten Vorschriften der Richtlinie 1999/5/EC entspricht.

### Yamaha Music Europe GmbH

Siemensstr. 22-34 25462 Rellingen, Germany

Tel: +49-4101-303-0



# OBSERVERA: LÄS DETTA INNAN ENHETEN TAS I BRUK.

- Läs noga denna bruksanvisning för att kunna ha största möjliga nöje av enheten. Förvara bruksanvisningen nära till hands för framtida referens.
- Installera anläggningen på en väl ventilerad plats där det är svalt, torrt, rent och se till att den inte utsätts för direkt solljus, värmekällor, vibrationer, damm, fukt och kyla. Lämna följande mellanrum för ventilation.  
Ovansida: 15 cm  
Baksida: 10 cm  
Sidor: 10 cm
- Placera enheten på behörigt avstånd från andra elapparater, motorer, transformatorer och annat som kan orsaka störningar.
- Utsätt inte enheten för hastiga temperaturväxlingar och placera den inte på ett ställe där luftfuktigheten är hög (t.ex. nära luftfuktare) då fuktbildning i enheten skapar risk för brand, elstöt, skador på enheten eller personskador.
- Placera inte enheten på ett ställe där främmande föremål kan tränga in i den eller där den kan utsättas för droppar eller vattenstänk. Placera aldrig det följande ovanpå enheten:
  - Övriga apparater då sådana kan orsaka skador och/eller missfärgning av enhetens hölje.
  - Brännbara föremål (t.ex. stearinljus) då sådana skapar risk för brand, skador på enheten och/eller personskador.
  - Vätskebehållare som kan falla och spilla vätska över enheten, vilket skapar risk för elstöt och/eller skador på enheten.
- Täck aldrig över enheten med en tidning, duk, gardin el.dyl. då detta skapar risk för överhettning. En alltför hög temperatur inuti enheten kan leda till brand, skador på enheten och/eller personskador.
- Anslut inte enheten till ett vägguttag förrän samtliga övriga anslutningar slutförts.
- Använd aldrig enheten vänd upp och ned. Detta kan leda till överhettning som orsakar skador.
- Hantera inte tangenter, reglage och kablar onödigt hårdhänt.
- Fatta tag i själva kontakten när nätkabeln kopplas bort från vägguttaget; dra aldrig i kabeln.
- Använd aldrig några kemiska lösningar för rengöring då dessa kan skada ytbehandlingen. Använd en ren, torr trasa.
- Använd endast den spänning som står angiven på enheten. Anslutning till en strömkälla med högre spänning än den angivna kan orsaka brand, skador på enheten och/eller personskador. Yamaha åtar sig inget ansvar för skador beroende på att enheten används med en spänning utöver den angivna.
- Koppla bort nätkabeln från vägguttaget för att undvika skador p.g.a. blixtnedslag om ett åskväder uppstår.
- Försök aldrig att utföra egna reparationer. Kontakta en kvalificerad tekniker från Yamaha om servicebehov föreligger. Du får inte under några omständigheter ta av höljet.
- Koppla bort nätkabeln från vägguttaget om enheten inte ska användas under en längre tid (t.ex. under semestern).
- Läs avsnittet "FELSÖKNING" om vanligt förekommande driftsproblem innan du förutsätter att enheten är söndrig.
- Innan enheten flyttas ska du trycka på  för att ställa den i avstängt läge och sedan koppla bort nätkabeln från vägguttaget.
- Kondensation (imma) uppstår, om den omgivande temperaturen plötsligt ändras. Koppla i så fall loss nätkabeln från nätuttaget och låt apparaten vila.
- Vid långvarig användning kan det hända att apparaten blir väldigt varm. Stäng av systemet och låt enheten svalna en stund.
- Installera receiveern nära ett nätuttag och där stickkontakten lätt kan kommas åt.
- Utsätt inte batterierna för kraftig värme från exempelvis solljus, eld eller liknande. Följ regionala bestämmelser vid kassering av förbrukade batterier.
  - Förvara batterierna utom räckhåll för barn. Batterier kan vara farliga för barn som stoppar dem i munnen.
  - Om batterierna blir gamla minskar fjärrkontrollens räckvidd betydligt. Om detta inträffar byter du till två nya batterier så snart som möjligt.
  - Använd inte gamla batterier tillsammans med nya.
  - Använd inte olika typer av batterier (t.ex. alkaliska batterier och manganbatterier) tillsammans. Läs förpackningen noggrant eftersom dessa typer av olika batterier kan ha samma form och färg.
  - Förbrukade batterier kan läcka. Om batterierna har läckt, måste du kasta bort dem omedelbart. Undvik att komma i kontakt med det läckta materialet eller låta det komma i kontakt med kläder och liknande. Rengör batteriutrymmet noga innan du sätter i nya batterier.
  - Om du planerar att inte använda systemet under en längre tid bör du ta ut batterierna ur enheten. Annars finns risk att batterierna slits ut, vilket kan resultera i läckage som skadar enheten.
  - Kasta inte bort batterier med det vanliga hushållsavfallet. Kasta bort dem enligt gällande lokala förordningar.
- För högt ljudtryck från örönsnäckor eller hörlurar kan orsaka hörselörlust.

Den här enheten är inte bortkopplad från nätströmmen så länge den är inkopplad i vägguttaget, även om själva enheten är avstängd med . Enheten är konstruerad för att förbruka en mycket liten mängd ström i detta tillstånd.

## VARNING

UTSÄTT INTE ENHETEN FÖR REGN ELLER FUKT DÅ DETTA SKAPAR RISK FÖR BRAND ELLER ELSTÖTAR.

## OBSERVERA

Felaktigt byte av batterier medför risk för explosion. Byt endast ut batterierna mot batterier av samma eller motsvarande typ.

Om den här enheten placeras för nära en teveapparat med CRT-skärm (bildrör) finns det en risk för färgstörningar i bilden. Om detta inträffar ska du flytta enheten längre bort från TV:n.



# INNEHÅLL

<b>DELARNAS NAMN OCH FUNKTIONER.....2</b>	<b>LYSSNA PÅ DAB-STATIONER (endast TSX-B235D) ..... 12</b>
Toppanel/frontpanel .....2	Förbereda för DAB-mottagning .....12
Frontpanelens teckenfönster.....3	Välja DAB-stationer .....13
Bakpanel .....3	Förinställning av DAB-stationer (endast fjärrkontroll)...14
Fjärrkontroll .....4	Välja förinställda DAB-stationer .....14
<b>STARTA ENHETEN .....5</b>	<b>LYSSNA PÅ FM-STATIONER ..... 15</b>
<b>JUSTERA KLOCKAN .....5</b>	Välja en FM-radiostation .....15
<b>JUSTERA TONFREKVENSEN (endast fjärrkontroll) ...6</b>	Förinställning av FM-radiostationer (endast fjärrkontroll) ...16
<b>JUSTERA LJUSSTYRKAN FÖR FRONTPANELENS TECKENFÖNSTER (endast fjärrkontroll).....6</b>	Välja förinställda FM-radiostationer .....17
<b>LADDNING MED CHARGING-PORTEN .....6</b>	<b>ANVÄNDA ALARMFUNKTIONEN (IntelliAlarm) ... 18</b>
<b>LYSSNA PÅ CD OCH USB-ENHETER .....7</b>	Ställa in alarmet .....19
Lyssna på en CD.....7	Funktioner medan alarmljudet spelas upp .....20
Lyssna på en USB-enhet .....8	<b>ANVÄNDA "DTA CONTROLLER" .....21</b>
Använda upprepa/blanda spår (endast fjärrkontroll) .....9	<b>ANVÄNDA INSOMNINGSTIMERN .....21</b>
<b>LYSSNA PÅ EXTERNA KÄLLOR .....9</b>	<b>STÄLLA IN FUNKTIONEN FÖR AUTOMATISKT STANDBYLÄGE (endast huvudenheten).....21</b>
<b>LYSSNA PÅ MUSIK FRÅN DIN Bluetooth-KOMPONENT.....10</b>	<b>FELSÖKNING .....22</b>
Spela upp musik från din Bluetooth-komponent .....10	<b>ANMÄRKNINGAR OM SKIVOR OCH USB-ENHETER...25</b>
Ansluta en redan ihopparad komponent via Bluetooth...11	<b>SPECIFIKATIONER .....26</b>
Koppla från en Bluetooth-anslutning .....12	<b>(i slutet av den här handboken)</b>
	<b>Ytterligare information .....i</b>

## Funktioner

- Spela upp musik från externa enheter som dina ljud/data-CD, USB-enheter eller externa enheter via AUX-uttaget och lyssna på radio.
- (Endast TSX-B235D) Lyssna på DAB-radio.
- Med Bluetooth-tekniken kan du lyssna på klart ljud utan någon trådbunden anslutning. Entrycks ihopparring med hjälp av NFC-teknik.
- Använda din favoritmusik eller signal som alarm. Vid den inställda alarmtiden spelas den musik du valt upp med den volymstyrka du ställt in vilket ger dig en perfekt start på dagen (funktionen IntelliAlarm).
- Genom att använda gratisappen "DTA CONTROLLER" för en smartphone eller surfplatta kan du kontrollera denna enhet och göra detaljerade alarminställningar (☞ S. 21).
- Du kan enkelt lagra och återkalla dina favoritradiokanaler, upp till 30 FM- och 30 DAB-kanaler (DAB-funktionen finns bara på TSX-B235D).
- Justera bas, mellanregister och diskant efter din smak.

### ◆ Om bruksanvisningen

- Hänvisningar till iPod i denna bruksanvisning omfattar även iPhone och iPad.
- Om en funktion kan användas med hjälp av knapparna på själva enheten eller med hjälp av fjärrkontrollen kommer instruktionerna att fokusera på hur du gör på huvudenheten.
-  anger anvisningar för användning av enheten och dess funktionsbegränsningar.
-  anger kompletterande förklaringar för bättre användning.

## Medföljande tillbehör



Fjärrkontroll

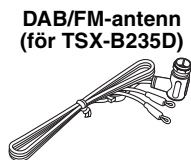

DAB/FM-antenn (för TSX-B235D)



FM-antenn (för TSX-B235)

Batterier (x 2) (AAA, R03, UM-4)

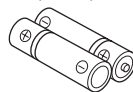

USB-kåpa (x 2)



Förvara USB-kåpan utom räckhåll för barn, så att de inte sväljer den av misstag.

### ◆ Använda fjärrkontrollen

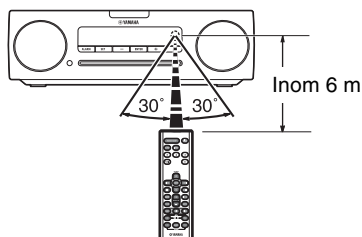

### ◆ Installera batterier i fjärrkontrollen

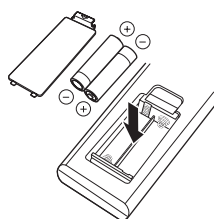

Kontrollera polariteten ("+" och "-") för batterierna och sätt i dem åt rätt håll.

# DELARNAS NAMN OCH FUNKTIONER

## Toppanel/frontpanel

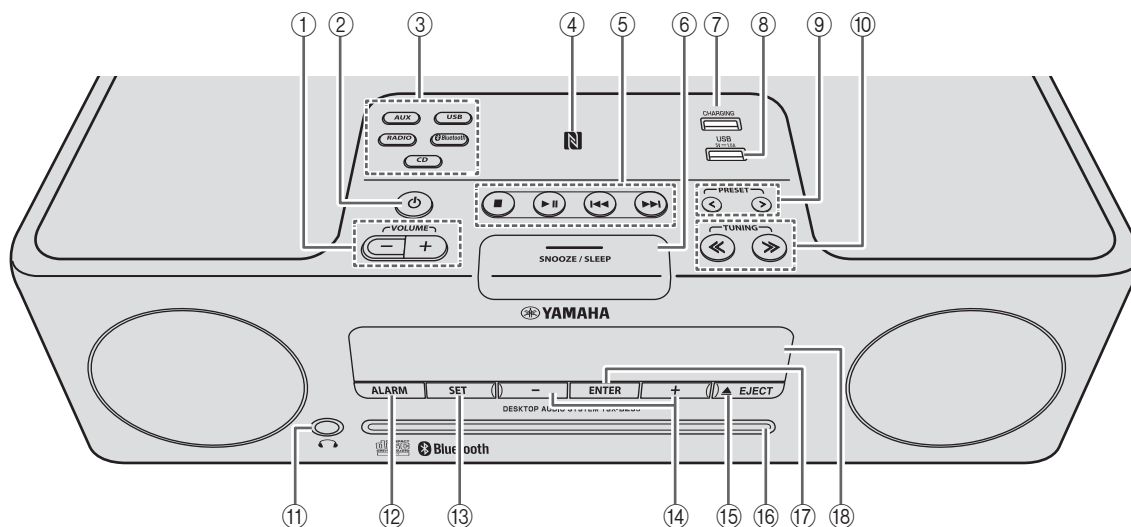

### ① VOLUME -/+

Justera volymen.

### ② ⏻ (Ström)

Tryck för att slå på/stänga av enheten (standbyläge). Det finns två typer av standbyläge (☞ S. 5).

### ③ Källknappar

Ändra ljudkälla för uppspelning.

Om du trycker på någon av dessa medan enheten är i standbyläge (förutom ECO-standbyläge), slås enheten på och växlar sedan ljudkällan.

(Endast TSX-B235D) När du lyssnar på radio trycker du på **RADIO** för att växla mellan DAB/FM.

### ④ NFC-märke

Möjliggör enkel ihopparring med NFC-teknik (☞ S. 11).

### ⑤ Ljudknappar

Använd dessa för att styra CD/USB-enheten.

■: Stopp

▶||: Spela/Paus

◀◀/▶▶: Hoppa över, sök bakåt/framåt (tryck och håll inne)

### ⑥ SNOOZE/SLEEP

Ställer in insomningstimmern eller slår över alarmet i snooze-läge (☞ S. 20, 21).

### ⑦ CHARGING-port

Denna port används enbart för laddning.

Levererar 5 V/1,0 A till en bärbar enhet, t.ex. en smartphone, när den är ansluten med en USB-kabel (☞ S. 6).



När USB-enheten inte används sätter du på USB-kåpan för att skydda kontakten.

### ⑧ USB-port

Anslut och spela upp din USB-enhet här (☞ S. 8).



När USB-enheten inte används sätter du på USB-kåpan för att skydda kontakten.

### ⑨ PRESET </>

Välj en radiostation som du lagrat (☞ S. 16, 17).

### ⑩ TUNING <</>>

Ställ in radiofrekvens (☞ S. 15, 16).

### ⑪ 🎧 (Hörlursuttag)

Anslut hörlurar här.

### ⑫ ALARM

Aktivera/stäng av alarmet (☞ S. 20).

### ⑬ SET

Ställ in alarmet (☞ S. 19).

### ⑭ -/+

Välj ett alternativ eller värde för att ställa in klockan eller alarmet.

### ⑮ ▲ EJECT

Mata ut CD-skivan.

### ⑯ Skivöppning

Sätt i en CD här (☞ S. 7).

### ⑰ ENTER

Bekräfta ett valt alternativ eller värde.

### ⑱ Frontpanelens teckenfönster

Klockan och annan information visas här (☞ S. 3).

## Frontpanelens teckenfönster

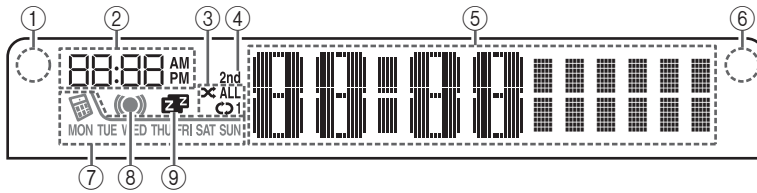

### ① Belysningsensor

Känner av omgivande belysning. Täckt inte över denna sensor (☞ S. 6).

### ② Tidpunkt för alarm

Här visas alarmtiden (☞ S. 19).

### ③ Indikator för upprepad/blandad

Visar uppspelningsläget (☞ S. 9).

### ④ Sekundär indikator (endast TSX-B235D)

Tänds om en sekundär station spelas upp när du lyssnar på en DAB-station.

### ⑤ Flerfunktionsindikator

Visar diverse information som klockslag, information om vilken låt som spelas upp och radiostationens frekvens.

### ⑥ Signalmottagare för fjärrkontroll

Se till att denna sensor ej är blockerad (☞ S. 1).

### ⑦ Indikator för veckoalarm

Visar alarminformation som ställs in med den kostnadsfria appen ”DTA CONTROLLER” för en smartphone och surfplatta (☞ S. 21).

### ⑧ Alarmindikator

Lyser om alarmet har ställts in (☞ S. 20).

### ⑨ Insomningsindikator

Lyser om insomningstimern har ställts in (☞ S. 21).

## Bakpanel

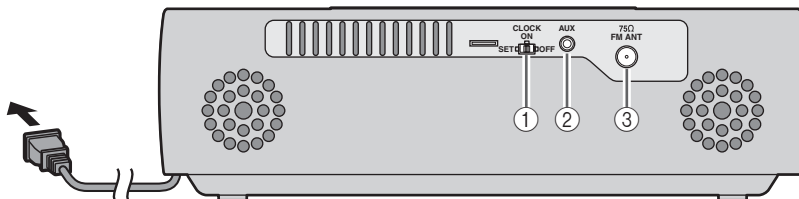

(TSX-B235)

### ① CLOCK-reglage

Ställer in klockan och avgör om klockan kommer att visas (☞ S. 5).

**SET:** Ställ klockan.

**ON:** Klockan visas och alarmfunktionen kan användas även när enheten är avstängd.

**OFF:** Klockan visas ej när enheten är avstängd och **alarmfunktionen kan ej användas**.

### ② AUX

Använd någon av de kablar med 3,5 mm minikontakt som finns i handeln för att ansluta din externa enhet här (☞ S. 9).

### ③ DAB/FM-antennanslutning

Anslut DAB/FM-antennen här.

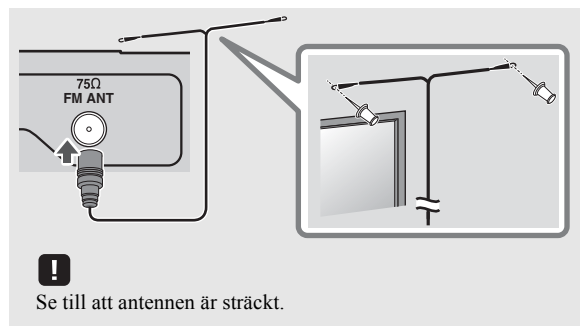

- Om FM-mottagningen är dålig, försök att justera antennens höjd eller riktning eller flytta enheten för att hitta en plats där mottagningen är bättre.
- Mottagningen kan bli bättre om du använder en utomhusantenn istället för den medföljande antennen.

## Fjärrkontroll

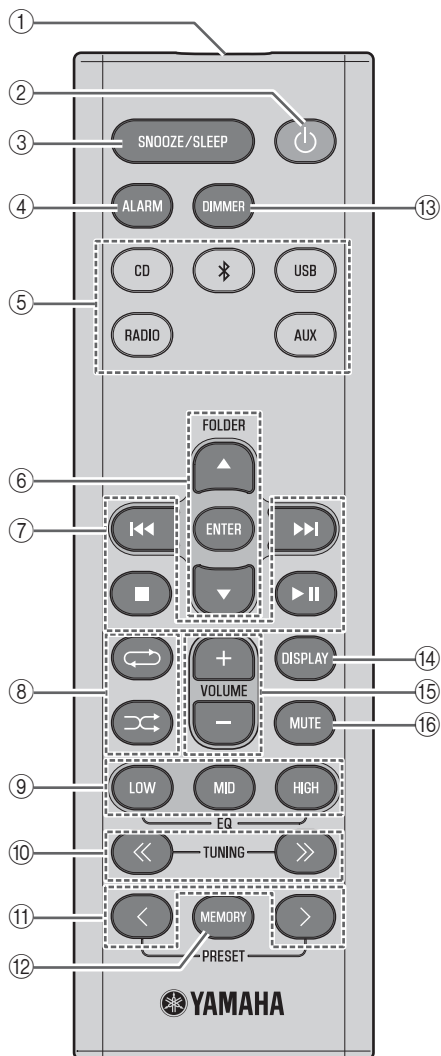

### ① Fjärrkontrollens signalsändare

#### ② (Ström)

Tryck för att slå på/stänga av enheten (standbyläge). Det finns två typer av standbyläge (☞ S. 5).

#### ③ SNOOZE/SLEEP

Ställer in insomningstimern eller slår över alarmet i snooze-läge (☞ S. 20, 21).

#### ④ ALARM

Aktivera/stäng av alarmet (☞ S. 20).

#### ⑤ Källknappar

Ändra ljudkälla för uppspelning. Om du trycker på någon av dessa medan enheten är i standbyläge (förutom ECO-standbyläge), slås enheten automatiskt på och växlar sedan ljudkällan.

(Endast TSX-B235D) När du lyssnar på radio trycker du på RADIO för att växla mellan DAB/FM.

#### ⑥ Alternativvalknappar

**FOLDER ▲/▼:** Välj alternativ eller byt uppspelningsmapp när du spelar musik från data-CD eller USB-enheter.

**ENTER:** Bekräfta ett valt alternativ.

#### ⑦ Ljudknappar

Använd dessa för att styra CD/USB-enheten.

■: Stopp

▶▶: Spela/Paus

◀◀/▶▶: Hoppa över, sök bakåt/framåt (tryck och håll inne)

#### ⑧ (Upprepa)/ (Blanda)

Spela upp musik på en CD- eller USB-enhet i upprepa/ blanda-läge (☞ S. 9).

#### ⑨ EQ: LOW/MID/HIGH

Justera ljudkvaliteten för bas, medium eller diskant (☞ S. 6).

#### ⑩ TUNING << / >>

Ställ in radiofrekvens (☞ S. 15, 16).

#### ⑪ PRESET </ >

Välj en radiostation som du lagrat (☞ S. 16, 17).

#### ⑫ MEMORY

Spara radiostationen (☞ S. 16).

#### ⑬ DIMMER

Justera ljusstyrkan för frontpanelens teckenfönster (☞ S. 6).

#### ⑭ DISPLAY

Växla informationen som visas i frontpanelens teckenfönster (☞ S. 7, 8, 15).

#### ⑮ VOLUME +/-

Justera volymen.

#### ⑯ MUTE

Stäng av eller återställ ljudet.

# STARTA ENHETEN

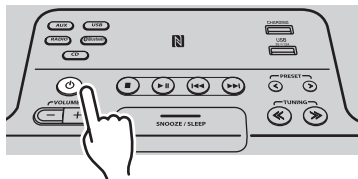

Anslut nätkabeln till ett eluttag och tryck på . Enheten startar och är redo att spela upp ljudkällor. Tryck på för att slå på/stänga av enheten (standbyläge).

Det finns två typer av standbyläge, se nedan. Läget kan ställas in med hjälp av CLOCK-omkopplaren på bakpanelen (S. 3).

Visa (24-timmars) när enheten är på

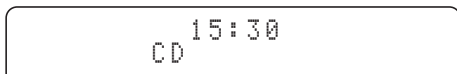

Visa (24-timmars) när enheten är av (standbyläge\*)



\* I ECO-standbyläge visas inte klockan.

Läge	Klockomkopplare	Klockvisning	Bluetooth-anslutning	Ladda USB-enheter (USB-port och CHARGING-port)	Alarminställning
Standby	ON	Visa	Aktivera	Aktivera	Aktivera
ECO-standbyläge (energiparläge)	OFF	Klockan visas ej	Avaktivera	Aktivera	Avaktivera

# JUSTERA KLOCKAN

1

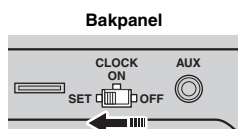

2

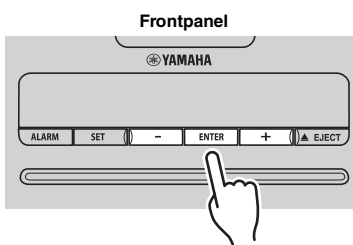

3

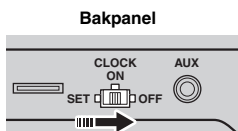

(24 timmar)



Jan	Feb	Mar	Apr	May	Jun
januari	februari	mars	april	maj	juni
Jul	Aug	Sep	Oct	Nov	Dec
juli	augusti	september	oktober	november	december

1 Ställ bakpanelens **CLOCK**-reglage på SET.

I teckenfönstret visas "CLOCK YEAR" och det numeriska värdet som ska ställas in blinkar.

2 Ställ in datum och tid.

Tryck på knapparna - / + på frontpanelen för att redigera värdena och tryck sedan på ENTER för att bekräfta inställningen.

Ställ in posterna i ordningen år → månad → dag → timme → minut.

När inställningen av klockan är färdig visas "Completed!" i teckenfönstret.



I steg 2 kan du välja klockans format (12 timmar/24 timmar) genom att trycka på SNOOZE/SLEEP.

3 Ställ **CLOCK**-reglaget på ON.

När du ställer reglaget på ON börjar klockan från sekund 0.



Tidsinställningarna återställs om enheten inte har ström i över en vecka.

## JUSTERA TONFREKVENSEN (endast fjärrkontroll)

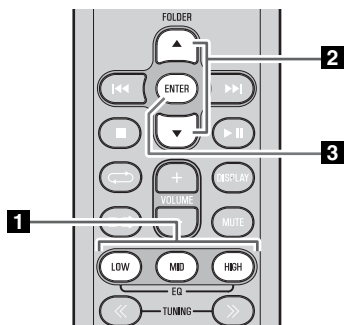

**1** Tryck på **LOW**, **MID** eller **HIGH EQ** på fjärrkontrollen under pågående uppspelning. Välj tonfrekvens för justering (LOW, MID, HIGH).

**2** Tryck på **▲/▼** för att justera tonfrekvensen.

**3** Tryck **ENTER** på fjärrkontrollen för att slutföra.

Du kan även trycka på EQ-knappen som du tryckte på i Steg **1** för att slutföra inställningen.

Om du vill justera ett annat frekvensband återgår du till steg **1** och trycker på knappen EQ för det frekvensband du vill justera.

## JUSTERA LJUSSTYRKAN FÖR FRONTPANELENS TECKENFÖNSTER (endast fjärrkontroll)



Tryck flera gånger på **DIMMER** på fjärrkontrollen.

Ljusstyrkan för frontpanelens teckenfönster ändras i följande ordning:

**AUTO** → **1** (stark) → **2** (medium) → **3** (svag)  
→ tillbaka till **AUTO**



När **AUTO** är inställt, justeras ljusstyrkan i frontpanelens teckenfönster automatiskt via belysningssensorn (☞ S. 3). Se till att sensorn ej är övertäckt.

## LADDNING MED CHARGING-PORTEN

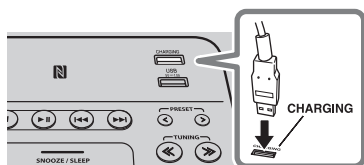

Om du ansluter en USB-enhet som en smartphone eller surfplatta till **CHARGING**-porten på den här enheten laddas den anslutna enheten (strömförsörjning upp till 5 V/1,0 A stöds). Laddning är även möjlig när enheten är avstängd.

Förbered en USB-kabel som är kompatibel med USB-enheten.



- Laddning är eventuellt inte möjlig beroende på USB-enheten.
- Yamaha ansvarar inte för eventuella skador på USB-enheten eller förlorade data som uppstår vid användning av den här enheten.



# LYSSNA PÅ CD OCH USB-ENHETER

Nedan beskrivs hur enheten fungerar vid uppspelning av låtar/filer från CD/USB-enhet.

- Om CD:n/USB-enheten som spelas upp stoppas kommer spåret du lyssnade på att spelas från början nästa gång uppspelning startas.
- Om du trycker på **■** när uppspelningen stoppas spelas spåren upp enligt följande nästa gång uppspelningen startas:
  - **Ljud-CD:** från CD:ns första spår.
  - **Data-CD\*/USB-enhet:** Spela upp från det första spåret i den mapp som innehåller det spår du lyssnade på senast.
- Den här enheten stängs av automatiskt 20 minuter efter att uppspelning av CD/USB-enhet har stoppats om inget utförts på enheten.

\* En "Data-CD" är en CD med MP3/WMA-filer.



För information om spelbara skivor och filer, se "ANMÄRKNINGAR OM SKIVOR OCH USB-ENHETER" (S. 25).

## Lyssna på en CD

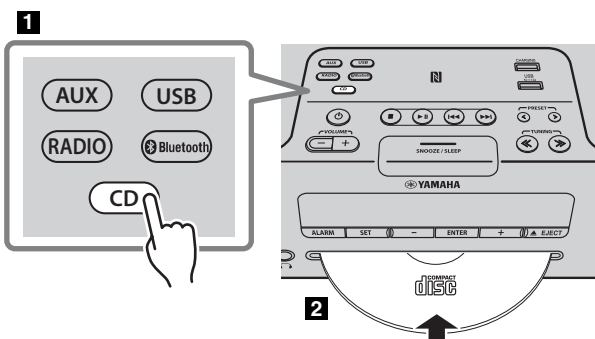

**1** Tryck på källknappen **CD** för att växla till CD som ljudkälla.

Om en CD redan satts i startar uppspelningen.

**2** Sätt i en CD i skivöppningen.

Uppspelningen startar automatiskt.

Uppspelningen kan styras med antingen fjärrkontrollen eller enhetens frontpanel (S. 2, 4).



Sätt i CD:n med etiketten uppåt.



Mappar och filer på en data-CD spelas upp i alfabetisk ordning.

### ◆ Hoppa över mappar (endast fjärrkontroll)

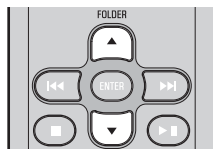

Medan en data-CD spelas kan du använda fjärrkontrollens **FOLDER ▲/▼**-knappar för att välja mapp.

### ◆ Visa information (endast fjärrkontroll)

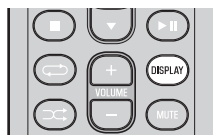

Mappnumret (endast för data-CD) eller låt-/filnumret visas i några sekunder när uppspelning påbörjas eller när du hoppar över låtar.

Om du trycker på **DISPLAY** på fjärrkontrollen medan en låt spelas upp eller pausas visas informationen i frontpanelens teckenfönster och skiftar i följande ordning.

- - Förfluten låtspeltid
- Återstående låtspeltid (endast för en ljud-CD)
- Låtnamn\*
- Albumnamn\*
- Artistnamn\*
- Filnamn (endast för en data-CD)
- Mappnamn (endast för en data-CD)

\* Visas endast om dessa data ingår i låten.

## Lyssna på en USB-enhet

För information om kompatibla USB-enheter, se ”ANMÄRKNINGAR OM SKIVOR OCH USB-ENHETER” (S. 25).

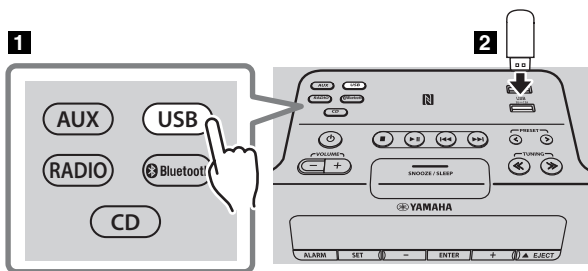

**1** Tryck på källknappen **USB** för att växla till USB som ljudkälla.

Om en USB-enhet redan satts i startar uppspelningen.

**2** Anslut en USB-enhet till USB-porten.

Uppspelningen startar automatiskt.

Uppspelningen kan styras med antingen fjärrkontrollen eller enhetens frontpanel (S. 2, 4).



- Mapper och filer spelas upp i den ordning som de skrevs till enheten.
- En USB-enhet laddas automatiskt när den ansluts till USB-porten (uteffekt 5 V/1,0 A).



- Stoppa uppspelningen innan USB-enheten kopplas ur.
- iPod-enheten kan inte spelas upp.
- Laddning är eventuellt inte möjlig beroende på USB-enheten.

### ◆ Hoppa över mappar (endast fjärrkontroll)

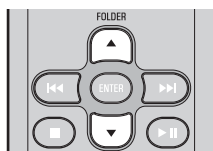

Medan en USB-enhet spelas kan du använda fjärrkontrollens **FOLDER ▲/▼**-knappar för att välja mapp.

### ◆ Visa information (endast fjärrkontroll)



Mappnumret/filnumret visas i några sekunder när uppspelning påbörjas eller när du hoppar över spår.

Om du trycker på **DISPLAY** på fjärrkontrollen medan en låt spelas upp eller pausas visas informationen i frontpanelens teckenfönster och skiftar i följande ordning.

- - Förfluten låtspeltid
- Låtnamn\*
- Albumnamn\*
- Artistnamn\*
- Filnamn
- Mappnamn

\* Visas endast om dessa data ingår i låten.

## Använda upprepa/blanda spår (endast fjärrkontroll)

Uppspelningsstatusen visas av indikatorn för upprepa/blanda i frontpanelens teckenfönster (S. 3).

### ◆ Upprepad uppspelning

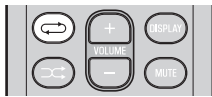

Tryck på ↺ (upprepa) flera gånger för att välja ett av följande uppspelningslägen:

**Ingen visning:** Upprepningsläget avstängt

↺ **1:** 1 spår

↺: Alla spår i mappen (endast data-CD/USB-enhet)

**ALL**  
↺: Alla spår

### ◆ Blandad uppspelning

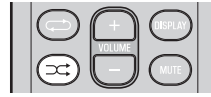

Tryck på ↻ (blanda) flera gånger för att välja ett av följande uppspelningslägen:

**Ingen visning:** Blandat läge avstängt

↻: Alla spår i mappen (endast data-CD/USB-enhet)

↻ **ALL:** Alla spår

## LYSSNA PÅ EXTERNA KÄLLOR

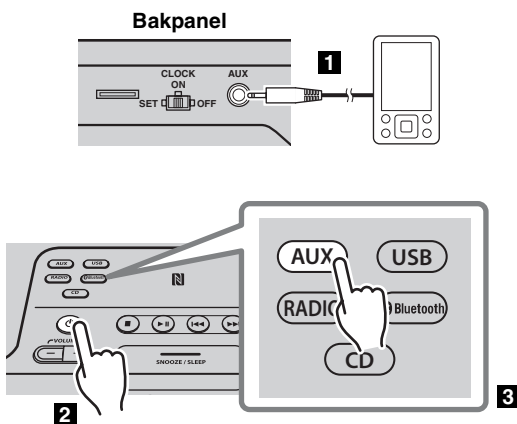

**1** Anslut din externa enhet med en 3,5 mm minikontakt till AUX-uttaget på denna enhets bakpanel.



- Stäng av enheten innan du ansluter ljudkablar.
- Skruva ner volymen på enheten och på den externa ljudenheten innan anslutning.

**2** Tryck på för att slå på enheten.

**3** Tryck på källknappen **AUX** för att växla till AUX som ljudkälla.

**4** Starta uppspelning på den anslutna externa ljudenheten.

# LYSSNA PÅ MUSIK FRÅN DIN *Bluetooth*-KOMPONENT

Den här enheten har *Bluetooth*-funktioner. Du kan lyssna på musik trådlöst från din *Bluetooth*-komponent (mobiltelefon, digital ljudspelare etc.). Se även användarhandboken för din *Bluetooth*-komponent.

## Spela upp musik från din *Bluetooth*-komponent

Du måste utföra ihopparringen den första gången du använder din *Bluetooth*-komponent med den här enheten eller om ihopparningsinställningarna har tagits bort. Att parkoppla är ett sätt att registrera den kommunicerande enheten (hädanefter kallad "den andra enheten") på denna enhet. När ihopparringen har slutförts kommer efterföljande återanslutningar att bli enkla även efter att *Bluetooth*-anslutningen kopplats från (S. 11). Om ihopparringen misslyckas, se "Bluetooth" i "FELSÖKNING" (S. 23).



Yamaha garanterar inte alla anslutningar mellan den här enheten och *Bluetooth*-komponenter.



- Den här enheten kan paras med upp till 8 andra komponenter. Vid parkoppling med en nionde enhet kommer parkopplingsinformationen för den enhet med äldst anslutningsdatum att raderas.
- Om enheten är anslutet via *Bluetooth* till en annan enhet, håll inne **Bluetooth** SOURCE på huvudenheten eller på fjärrkontrollen för att koppla från *Bluetooth*-anslutningen innan du genomför parkoppling.

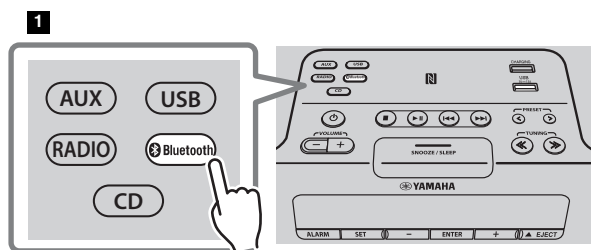

3

15:30  
BT Pairing OK

**1** Tryck på källknappen **Bluetooth** för att växla ljudkällan till *Bluetooth*.

**2** Utför *Bluetooth*-ihopparring på den andra enheten.

För mer information se användarhandboken för den andra enheten.

**3** I *Bluetooth*-anslutningslistan på den andra enheten väljer du den här enheten (TSX-B235 Yamaha eller TSX-B235D Yamaha).

När parkopplingen har slutförts visar frontpanelens teckenfönster "BT Pairing OK".



Om du ombeds ange ett lösenord, skriv in sifferkoden "0000".

**4** Anslut den här enheten och din andra enhet via *Bluetooth*.

**5** Spela upp musik från din *Bluetooth*-enhet.



Se till så att volymen på denna enhet inte är för högt inställd. Vi rekommenderar att du justerar volymen med hjälp av den andra enheten.



- Om du ansluter via *Bluetooth* från din andra enhet och spelar upp musik medan den här enheten är i standbyläge (förutom ECO-standby), slås den här enheten automatiskt på.
- Om du kopplar bort *Bluetooth*-anslutningen från din andra enhet medan ljudkällan är inställd på *Bluetooth*, stängs den här enheten automatiskt av.
- Om *Bluetooth* väljs som uppspelningskälla stängs den här enheten automatiskt av efter 20 minuter utan att någon *Bluetooth*-anslutning eller åtgärd har utförts.

## ◆ Enkel ihopparning

Om din smartphone har NFC (Near Field Communication) kan du enkel utföra ihopparningen genom att bara hålla din smartphone över NFC-märket (du måste slå på enheten och aktivera NFC-funktionen på din smartphone i förväg).

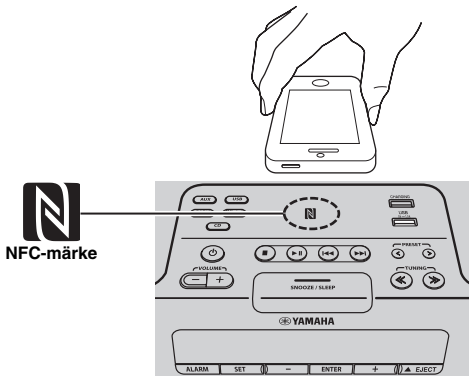

**1** Håll din smartphone över NFC-märket.

**2** Utför ihopparningen på smartphonen (mer information om detta finns i din smartphones användarhandbok).

Enheten anges som ”TSX-B235 Yamaha” eller ”TSX-B235D Yamaha” på din smartphone.





- Om du ombeds ange ett lösenord, skriv in sifferkoden ”0000”.
- Om anslutningen misslyckas, rör smartphonen långsamt på NFC-märket.
- Om smartphonen sitter i ett fodral, ta bort det.

## Ansluta en redan ihopparad komponent via *Bluetooth*

När ihopparningen har slutförts, blir det enkelt att ansluta en *Bluetooth*-enhet nästa gång.

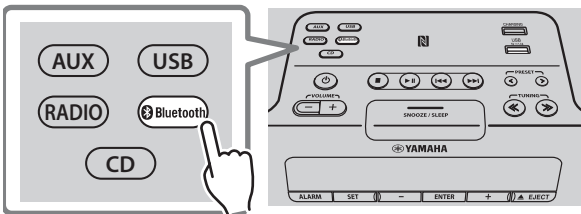
### ◆ Ansluta från denna enhet



Tryck på källknappen  *Bluetooth* för att växla ljudkällan till *Bluetooth*.

*Bluetooth*-indikatorn blinkar i frontpanelens display; den här enheten söker efter den andra komponent som senast anslöts via *Bluetooth* och upprättar sedan en anslutning (Du måste först slå på *Bluetooth*-inställningen på den andra enheten).

När *Bluetooth*-anslutningen har upprättats kommer *Bluetooth*-indikatorn att tändas och namnet på den andra enheten att visas.

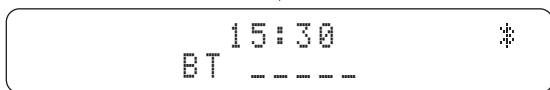
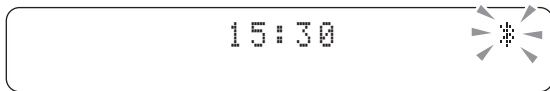

### ◆ Ansluta från den andra enheten

**1** I *Bluetooth*-inställningarna för den andra komponenten aktiverar du *Bluetooth*.

**2** I *Bluetooth*-anslutningslistan på den andra enheten väljer du den här enheten (TSX-B235 Yamaha eller TSX-B235D Yamaha).

*Bluetooth*-anslutningen kommer att upprättas och frontpanelens teckenfönster på denna enhet kommer att visa namnet på den andra enheten.



- *Bluetooth*-anslutningar kan inte upprättas från den andra komponenten när den här enheten är i ECO-standbyläge (S. 5).
- Om du använder en redan ihopparad smartphone med NFC-funktionen upprättas en *Bluetooth*-anslutning när du håller den över NFC-märket.



## Välja DAB-stationer

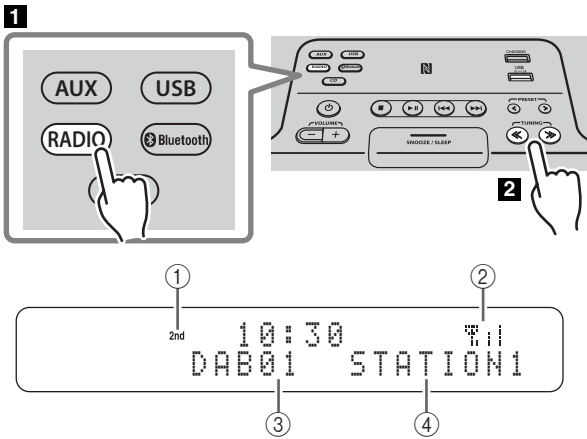

**1** Tryck på källknappen **RADIO** för att växla till DAB-radio som ljudkälla.

**2** Tryck på **TUNING <</>** för att välja DAB-stationen.

Under DAB-mottagning visas DAB-stationsinformation på frontpanelens display.

När enheten inte tar emot en DAB-signal visas ”Off Air” istället för DAB-stationens namn.

① Sekundär indikator:

Vissa stationer har sekundära stationer.

Om en sekundär station spelas upp visas den sekundära indikatorn.

② Indikator för signalstyrka:

Visar aktuell signalstyrka.

③ Nummer på förinställningen

④ DAB-stationsnamn

### ◆ Visa information (endast fjärrkontroll)

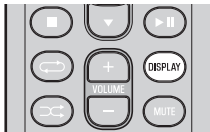

Om du trycker på **DISPLAY** på fjärrkontrollen skiftar den information som visas i frontpanelens teckenfönster i följande ordning:

- STATION LABEL, PRESET NUMBER
- DLS (Dynamic Label Segment)
- ENSEMBLE LABEL
- CHANNEL/FREQ (Kanaletikett och frekvens)
- SIGNAL QUALITY
- AUDIO FORMAT (Ljudformat, DRC)

### ◆ DAB-frekvensinformation

Den här enheten kan bara ta emot Band III.

Frekvens	Kanaletikett	Frekvens	Kanaletikett	Frekvens	Kanaletikett
174,928	5A	197,648	8B	220,352	11C
176,640	5B	199,360	8C	222,064	11D
178,352	5C	201,072	8D	223,936	12A
180,064	5D	202,928	9A	225,648	12B
181,936	6A	204,640	9B	227,360	12C
183,648	6B	206,352	9C	229,072	12D
185,360	6C	208,064	9D	230,784	13A
187,072	6D	209,936	10A	232,496	13B
188,928	7A	211,648	10B	234,208	13C
190,640	7B	213,360	10C	235,776	13D
192,352	7C	215,072	10D	237,488	13E
194,064	7D	216,928	11A	239,200	13F
195,936	8A	218,640	11B		

## Förinställning av DAB-stationer (endast fjärrkontroll)

Använd förinställningsfunktionen för att spara dina 30 favoritkanaler.

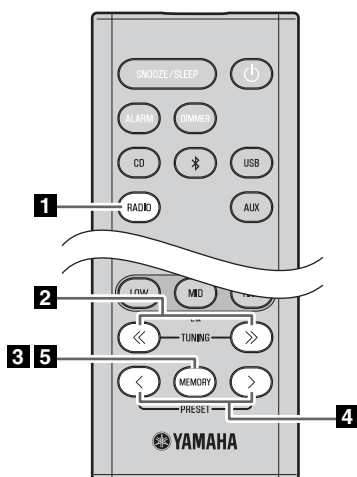

**1** Tryck på källknappen **RADIO** för att växla till DAB-radio som ljudkälla.

**2** Tryck på **TUNING** < / > för att välja en station som du vill förinställa.

**3** Tryck på **MEMORY**.

I teckenfönstret visas "PRESET MEMORY", och det förinställda numret blinkar.

**4** Tryck på **PRESET** < / > för att välja det förinställda nummer du vill spara.



- Det lägsta nummer som ej sparats ännu kommer att väljas först.
- Om du vill avbryta förinställningen, tryck på ■.
- Om du väljer ett förinställt nummer dit en station redan sparats kommer den att skrivas över med den nya stationen.

**5** Tryck på **MEMORY**.

Detta lagrar DAB-stationen.

När förinställningen är slutförd visas "Completed!" i teckenfönstret.

### ◆ Ta bort en sparad förinställning

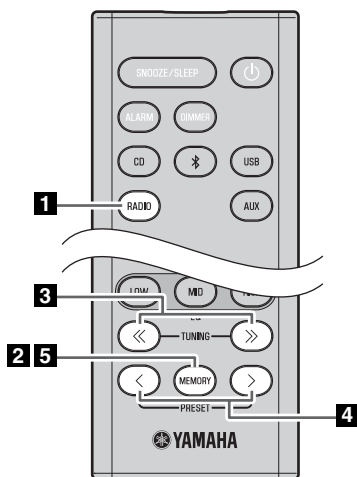

**1** Tryck på källknappen **RADIO** för att växla till DAB-radio som ljudkälla.

**2** Tryck på **MEMORY** på fjärrkontrollen.

I teckenfönstret visas "PRESET MEMORY", och det förinställda numret blinkar.

**3** Tryck på **TUNING** < / > för att ta bort förinställningen.

I teckenfönstret visas "PRESET DELETE".

**4** Tryck på **PRESET** < / > för att välja det förinställda nummer du vill ta bort.



Om du vill avbryta, tryck på ■.

**5** Tryck **MEMORY** för att slutföra.

Förinställningen sparas och "Deleted!" visas i teckenfönstret.

## Välja förinställda DAB-stationer

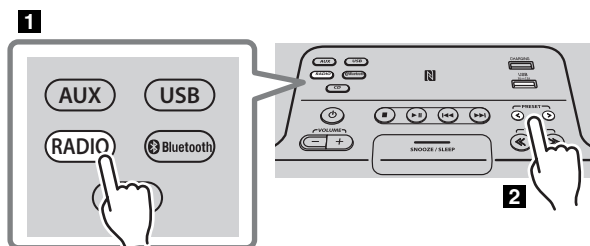

**1** Tryck på källknappen **RADIO** för att växla till DAB-radio som ljudkälla.

**2** Tryck på **PRESET** < / > för att välja den DAB-station du vill lyssna på.



Du kan endast välja förinställda stationer som sparats.



# LYSSNA PÅ FM-STATIONER

## Välja en FM-radiostation

För att lyssna på en FM-station, anslut antennen (S. 3).

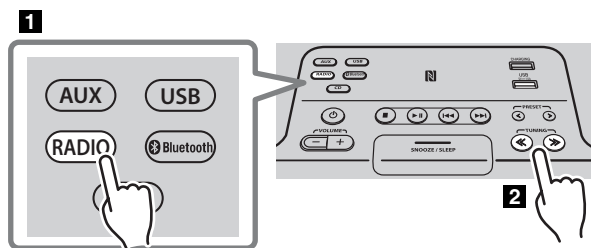

**1** Tryck på källknappen **RADIO** för att växla till FM-radio som ljudkälla.

**2** Ställa in FM-radiostationer.

Automatisk inställning:

Tryck på och håll ned **TUNING << / >>**.

Manuell inställning:

Tryck på **TUNING << / >>** flera gånger.



Om du ställer in en station manuellt medan FM tas emot kommer ljudet spelas i mono.

## ◆ Visa information (endast fjärrkontroll)

Om du trycker på **DISPLAY** på fjärrkontrollen skiftar den information som visas i frontpanelens teckenfönster i följande ordning:

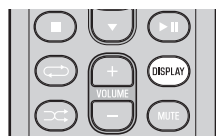

**Förinställt nummer och frekvens ↔ Mottagningsstatus\***

\* Exempel på indikering av mottagningsstatus.

**TUNED/STEREO:** En stark FM-sändning i stereo tas emot.

**TUNED/MONO:** En FM-sändning i mono tas emot (även om FM-sändningen sänds ut i stereo kommer mottagningen att spelas upp i mono om signalen är svag).

**Not TUNED:** Ingen sändning tas emot.

## Visa information från Radio Data System

Om du trycker på **DISPLAY** på fjärrkontrollen medan information från Radio Data System tas emot visas informationen i frontpanelens teckenfönster och skiftar i följande ordning:

- PS (programservice)
- PTY (programtyp)
- RT (radiotext)
- CT (klockslog)
- Mottagningsstatus
- Förinställt nummer och frekvens



Om signalen från Radio Data System-stationen är för svag kan det hända att denna enhet inte kan ta emot fullständig Radio Data System-information. I synnerhet RT (radiotext) använder mycket bandbredd så den kan vara mindre tillgänglig jämfört med andra typer av information.

## Förinställning av FM-radiostationer (endast fjärrkontroll)

Använd förinställningsfunktionen för att spara dina 30 favoritkanaler.

Tryck först på källknappen **RADIO** för att växla till FM-radio som ljudkälla.

### ◆ Automatisk förinställning

Denna metod ställer endast automatiskt in och förinställer de stationer som har bra mottagning.

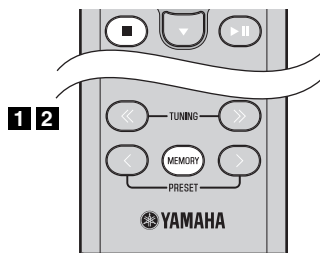

### ◆ Manuell förinställning

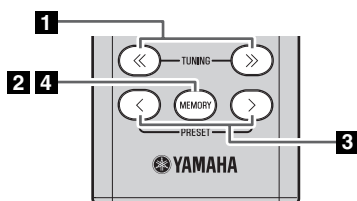

### ◆ Ta bort en sparad förinställning

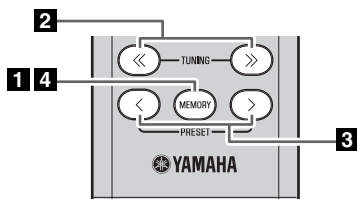

#### 1 Tryck och håll nere **MEMORY**.

”AUTO PRESET” visas och ”Press MEMORY” blinkar.

#### 2 Tryck på **MEMORY**.

Automatisk förinställning startas.

När förinställningen är slutförd visas ”Completed!” i teckenfönstret.



När du använder automatisk förinställning rensas alla sparade stationer och de nya sparas.



Om du vill avbryta automatisk förinställning innan den slutförts, tryck på ■.

#### 1 Tryck på **TUNING <</>** för att ställa in en station som du vill förinställa.

#### 2 Tryck på **MEMORY**.

I teckenfönstret visas ”PRESET MEMORY”, och det förinställda numret blinkar.

#### 3 Tryck på **PRESET </>** för att välja det förinställda nummer du vill spara.



- Det lägsta nummer som ej sparats ännu kommer att väljas först.

- Om du vill avbryta förinställningen, tryck på ■.

- Om du väljer ett förinställt nummer där en station redan sparats kommer den att skrivas över med den nya stationen.

#### 4 Tryck på **MEMORY**.

När förinställningen är slutförd visas ”Completed!” i teckenfönstret.

#### 1 Tryck på **MEMORY** på fjärrkontrollen.

I teckenfönstret visas ”PRESET MEMORY” och förinställningsnumret blinkar.

#### 2 Tryck på **TUNING <</>** för att ta bort förinställningen.

I teckenfönstret visas ”PRESET DELETE”.

#### 3 Tryck på **PRESET </>** för att välja det förinställda nummer du vill ta bort.



Om du vill avbryta, tryck på ■.

#### 4 Tryck **MEMORY** för att slutföra.

Förinställningen sparas och ”Deleted!” visas i teckenfönstret.

## Välja förinställda FM-radiostationer

**1**

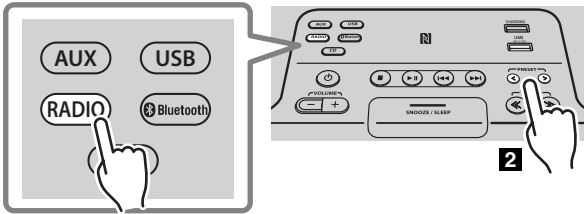

**2**

**1** Tryck på källknappen **RADIO** för att växla till FM-radio som ljudkälla.

**2** Tryck på **PRESET </>** för att välja den FM-radiostation du vill lyssna på.



Du kan endast välja förinställda stationer som sparats.

# ANVÄNDA ALARMFUNKTIONEN (IntelliAlarm)

Enheten har en alarmfunktion som spelar upp ljudkällor eller ljudsignaler (internt alarmljud) vid den inställda tidpunkten genom flera olika metoder. Alarmfunktionen har följande funktioner:

## ◆ 3 sorters alarm

Välj bland tre sorters alarm som kombinerar musik och signalljud.

<b>SOURCE+BEEP</b>	Den valda ljudkällan och signalen spelas upp på förinställd tidpunkt. Uppspelningen av källan börjar tona in 3 minuter innan den förinställda tiden och volymen ökar gradvis till den inställda nivån. Sedan aktiveras signalljudet vid den förinställda tiden.
<b>SOURCE</b>	Den valda ljudkällan spelas upp vid utsatt tid. Intoningsvolymen ökar gradvis till den inställda volymen.
<b>BEEP</b>	Signalljudet spelas upp på den förinställda tiden.

## ◆ Flera ljudkällor

Du kan välja mellan ljud-CD, data-CD, USB-enhet eller DAB\*/FM. Följande uppspelningsmetoder kan även ställas in beroende på ljudkälla:

Källa	Uppspelningsmetod	Funktion
<b>Ljud-CD</b>	Valt spår	Det valda spåret spelas upp i upprepningsläge.
	Återuppta uppspelning (RESUME)	Det spår du lyssnade på senast spelas upp.
<b>Data-CD/USB-enhet</b>	Mapp	Den valda mappen spelas upp i upprepningsläge.
	Återuppta uppspelning (RESUME)	Det spår du lyssnade på senast spelas upp.
<b>DAB*/FM</b>	Förinställd station	Den valda förinställda radiostationen spelas upp.
	Återuppta uppspelning (RESUME)	Den DAB*/FM-station du lyssnade på senast spelas upp.

\* Endast TSX-B235D



Du kan inte välja *Bluetooth* och *AUX* som ljudkälla.

## ◆ Snooze

Snooze-funktionen gör att alarmet spelas upp igen efter 5 minuter (☞ S. 20).

## Ställa in alarmet

### ◆ Ställ in alarmtiden och typ av alarm



Alarmet fungerar inte om enheten är i ECO-standbyläge. Om du vill använda alarmfunktionen ställer du **CLOCK**-omkopplaren på bakpanelen på ON (☞ S. 3).

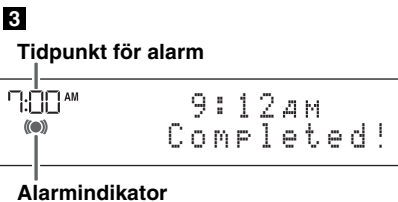
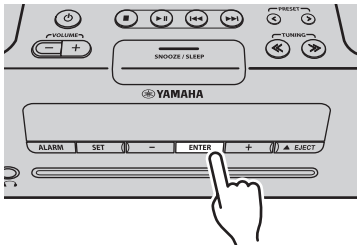
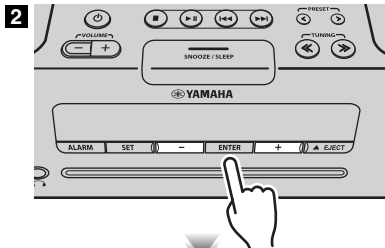
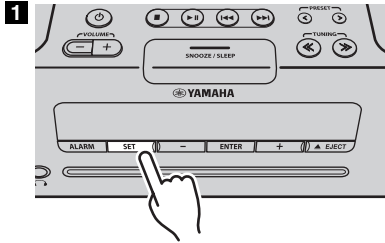

### 1 Tryck på SET.

Alarmindikatorn ((●)) blinkar.

### 2 Ställ in alarmet.

Ställ in ①-⑤ beskrivna nedan.

Tryck på -/+ för att välja ett numeriskt värde och bekräfta det sedan med ENTER.

Val	Inställning eller intervall
① ALARM SELECT	* Detta kan väljas efter att du använt "DTA CONTROLLER" för att ställa in alarmet (☞ S. 21). Om du inte använder "DTA CONTROLLER", fortsätt till ②. <b>ONE DAY:</b> Ett alarm ljuder bara en gång vid den valda tidpunkten. <b>WEEKLY:</b> Ett alarm vars tidpunkt kan ställas in för varje veckodag (detta kan endast ställas in med "DTA CONTROLLER"). Om du har valt WEEKLY är inställningen av alarmet färdigt.
② ALARM TIME	Gör inställningarna i ordningen timmar → minuter.
③ ALARM TYPE	Välj mellan SOURCE+BEEP, SOURCE eller BEEP. Mer information finns i "3 sorters alarm" (☞ S. 18). Om du väljer BEEP, fortsätt till steg ⑤.
④ ALARM SOURCE (Om du väljer SOURCE+BEEP eller SOURCE som alarmtyp)	<b>CD:</b> Spela upp musik från en CD. Ange spårnumret (data-CD: mappnummer) (RESUME*1, 1-99). <b>USB:</b> Spela upp musik från en USB-enhet. Ange mappnumret (RESUME, 1-999). <b>DAB*2/FM:</b> Spela upp en DAB*2/FM-station. Ange förinställt nummer (RESUME, 1-30). Om källan inte kan spelas upp vid den inställda tidpunkten för alarmet, spelas signalljudet upp.
⑤ ALARM VOLUME	Anger alarmets volym (5-60).

\*1 Om du väljer RESUME när du väljer nummer för spår/mapp/förinställd radiostation spelas det senast uppspelade spåret/mappen/stationen (återuppta uppspelning).

\*2 Endast TSX-B235D

### 3 Slutför inställningarna.

När du ställt in VOLUME i steg ⑤ visas "Completed!" i teckenfönstret och inställningarna är bekräftade.

Alarmet är nu på och alarmindikatorn ((●)) lyser.



- Genom att trycka på SET under denna process kan du bekräfta alarminställningen med de nuvarande värdena och slutföra inställningen.
- Om du bestämmer dig för att ångra alarminställningen halvvägs igenom denna process, tryck på

## ◆ Sätta på och stänga av alarmet

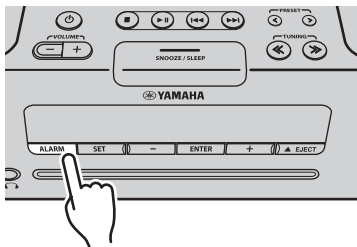

Tryck **ALARM** för att slå på/stänga av alarmet.

När alarmet är på tänds alarmindikatorn ((●)) och alarmtiden visas.

Om du trycker på **ALARM** igen kommer alarmindikatorn ((●)) och alarmet att stängas av.



**Alarmet fungerar inte** om enheten är i ECO-standbyläge (S. 5).

## Funktioner medan alarmljudet spelas upp

När det inställda klockslaget inträffar spelas det valda alarmljudet upp. Medan alarmet spelas upp kan du göra följande:

### ◆ Pausa alarmet (Snooze)

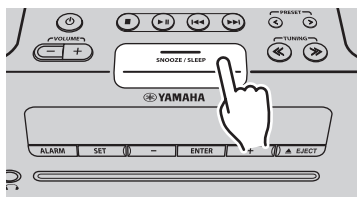

Tryck på **SNOOZE/SLEEP**.

Snooze stoppar alarmet och sätter igång igen efter 5 minuter.



Om **SOURCE + BEEP** är inställt som alarmtyp kan du trycka på **SNOOZE/SLEEP** en gång för att stoppa signalljudet och två gånger för att stoppa ljudkällan.

5 minuter efter att ljudkällan stoppats börjar den tona in igen och signalljudet återupptas.

### ◆ Stänga av alarmet

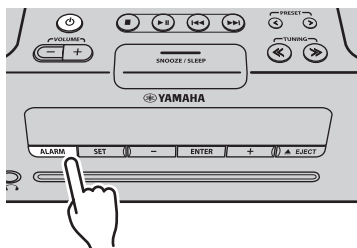

Tryck på **ALARM** eller .



- Du kan också stoppa alarmet genom att hålla nere **SNOOZE/SLEEP**.
- Om du inte stoppar alarmet stoppas det automatiskt efter 60 minuter och enheten stängs av.
- Alarminställningen sparas även om alarmet stängs av. Om du sätter igång alarmet igen genom att trycka på **ALARM** ljuder alarmet med de föregående inställningarna.

# ANVÄNDA "DTA CONTROLLER"

Om du installerar DTA CONTROLLER-appen på en mobil enhet, t.ex. en smartphone eller surfplatta, kan du styra många funktioner på den här enheten.

## Funktioner

- Slå på/stänga av enheten
- Justera volymen
- Ställa in alarmfunktionen (IntelliAlarm) (☞ S. 19)
- Spela upp låtar lagrade på en mobil enhet



Den mobila enheten måste anslutas till enheten via *Bluetooth*-anslutning (☞ S. 10).

För mer information, sök efter "DTA CONTROLLER" på App Store eller Google Play™.



Frontpanelens teckenfönster visar information om veckoalarmet du ställt in.



# ANVÄNDA INSOMNINGSTIMERN

När den valda tidsperioden har förflutit stängs enheten av automatiskt.

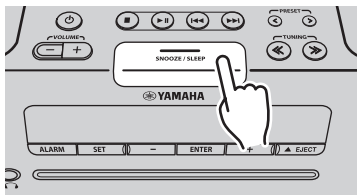

Tryck på **SNOOZE/SLEEP** flera gånger för att välja den tid som ska gå innan enheten stängs av.

Du kan ställa in 30, 60, 90, 120 eller OFF.

När du valt en tid sätts insomningstimern igång och insomningsindikatorn (ZZ) visas i frontpanelens teckenfönster.



Om du trycker på **SNOOZE/SLEEP** när insomningstimern är aktiverad kommer denna att inaktiveras.

# STÄLLA IN FUNKTIONEN FÖR AUTOMATISKT STANDBYLÄGE (endast huvudenheten)

Om du aktiverar den här funktionen stängs enheten automatiskt av (standby) under följande förhållanden.

- Om den inte används på 8 timmar.
- Om ingen åtgärd har utförts på 20 minuter efter att uppspelning av CD/USB-enhet har stoppats.

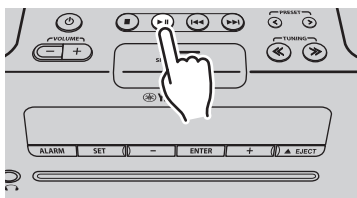

Håll ned **▶▶** på huvudenheten i mer än 3 sekunder för att aktivera/aktivera funktionen för automatiskt standbyläge.

När funktionen är aktiverad visas "AUTO PWR STBY ON" i teckenfönstret och när funktionen är avaktiverad visas "AUTO PWR STBY OFF".

- Standardinställningen aktiveras.

# FELSÖKNING

Kontrollera först följande lista vid problem med enheten. Om du inte kan lösa ditt problem med hjälp av någon av lösningarna här, eller om problemet inte finns med nedan, stänger du av enheten och kopplar ur den. Kontakta sedan närmaste auktoriserade Yamaha-återförsäljare eller servicecenter.

## Allmänt

Problem	Orsak	Lösning
Inget ljud från högtalarna.	Volymen kan vara inställd på lägsta nivå eller ljudet är tystat.	Justera volymen.
	Källan kan vara felaktig.	Välj korrekt källa.
	Hörlurar är anslutna.	Ta bort hörlurarna.
	Volymen på en extern ansluten enhet är inte tillräckligt hög.	Höj volymen på den externa enheten.
Ljudet stängs plötsligt av.	Insomningstimern kan vara inställd (☞ S. 21).	Starta enheten och spela upp källan igen.
Ljudet bryts av/har distorsion eller ett onormalt oljud/störningar hörs.	Ingångskällans volym är för hög eller enhetens volym är för hög (särskilt basljudet).	Justera volymen med VOLUME eller justera basen med EQ (☞ S. 6). Om en extern enhet spelas upp, sänk volymen på den externa enheten.
Enheten fungerar inte som den ska.	Enheten kan ha utsatts för en stark elektrisk stöt, exempelvis från ett blixtnedslag eller en stor mängd statisk elektricitet, eller så är det kanske strömavbrott.	Stäng av och dra ur strömkabeln. Vänta i ungefär 30 sekunder, koppla in strömkabeln igen och starta enheten.
Enheten startas, men stängs av direkt.		
Digital utrustning eller högfrekvensutrustning orsakar störningsljud.	Enheten kanske står för nära den digitala utrustningen eller högfrekvensutrustningen.	Placera enheten längre bort från sådan utrustning.
Klockinställningen har rensats.	Enheten hade ingen tillgång till ström i cirka en vecka.	Om strömtillförseln varit avbruten i cirka en vecka kan tidsinställningarna återställas. Om så sker måste du ställa klockan på nytt (☞ S. 5).
Klockan blinkar och enheten fungerar inte.	CLOCK-reglaget står på SET, vilket betyder att klockan håller på att ställas.	Ställ CLOCK-omkopplaren på ON eller OFF (☞ S. 3).
Alarmer låter inte.	CLOCK-reglaget står på OFF eller SET.	Ställ CLOCK-omkopplaren på ON (☞ S. 3).
Frontpanelens teckenfönster visar "ALARM not work" och alarmer kan ej ställas in.		
Enheten stängs oväntat av.	Funktionen för automatiskt standbyläge kan ha aktiverats.	Enheten stängs av efter att 20 minuter har förflutit utan att något har gjorts med enheten efter det att uppspelning av en USB-enhet eller CD har stoppats. Enheten stängs även ner efter att 8 timmar eller mer har förflutit utan att något har gjorts med enheten (☞ S. 21).
Frontpanelens teckenfönster lyser svagt.	Ljusstyrkan för frontpanelens teckenfönster har ställts till AUTO.	Ändra inställningen för ljusstyrkan till något annat än AUTO (☞ S. 6). Alternativt kontrollera att belysningsensorn (☞ S. 3) ej är övertäckt.

## Uppspelning av CD

Problem	Orsak	Lösning
Det går inte att sätta i en skiva.	En skiva sitter redan i.	Mata ut skivan med ▲EJECT.
	Du försöker sätta i en skiva som inte kan användas på denna enhet.	Använd en skiva som stöds av enheten (☞ S. 25).
Vissa knappfunktioner fungerar inte.	Den skiva som satts in i enheten är kanske inte kompatibel.	Använd en skiva som stöds av enheten (☞ S. 25).
Uppspelningen startar inte omedelbart efter att du tryckt på ►II (stoppa direkt).	Skivan kan vara smutsig.	Torka av skivan (☞ S. 25).
	Den skiva som satts in i enheten är kanske inte kompatibel.	Använd en skiva som stöds av enheten (☞ S. 25).
	Om enheten förflyttats från en kall till en varm plats, kan kondens ha bildats på linsen som läser av skivan.	Vänta någon timme tills enheten anpassat sig till rumstemperaturen och försök sedan igen.
Frontpanelens teckenfönster visar "no operation" och en skiva kan ej sättas i eller matas ut.	Inställningar för klockan/alarmer/tonfrekvensen pågår. Alternativt är alarmer igång.	Avsluta inställningen av klockan/alarmer/tonfrekvensen. Alternativt stäng av alarmer.



Problem	Orsak	Lösning
Frontpanelens teckenfönster visar "CD No Disc" eller "CD Unknown" när du sätter in en skiva.	Den skiva som satts in i enheten är kanske inte kompatibel.	Använd en skiva som stöds av enheten (☞ S. 25).
	Skivan kan vara smutsig eller något främmande föremål kan ha fastnat på den.	Torka av skivan. Alternativt ta bort eventuella främmande föremål som har fastnat på skivan (☞ S. 25).
	Skivan innehåller inga spelbara filer.	Använd en skiva som innehåller spelbara filer (☞ S. 25).
	Skivan sattes i upp och ned.	Sätt i skivan med etiketten uppåt.

## Uppspelning av USB-enhet

Problem	Orsak	Lösning
MP3/WMA-filen i USB-enheten spelas inte upp.	USB-enheten kan inte läsas.	Se till att USB-enheten är ansluten till USB-porten istället för CHARGING-porten. Stäng av enheten och återanslut USB-enheten till enheten. Om lösningarna ovan inte löser problemet kan det bero på att USB-enheten inte är spelbar på enheten (☞ S. 25).
	USB-enheten innehåller inga spelbara filer.	Använd en USB-enhet som innehåller spelbara filer (☞ S. 25).
Frontpanelens teckenfönster visar "USB OverCurrent" och teckenfönstret släcks när du ansluter en USB-enhet.	En inkompatibel USB-enhet anslöts till enheten. Alternativt är USB-enheten inte ordentligt ansluten till enheten.	Stäng av enheten och återanslut USB-enheten till enheten. Om detta inte löser problemet kan det bero på att USB-enheten inte är spelbar på enheten (☞ S. 25).

## Bluetooth

Problem	Orsak	Lösning
Det går inte att parkoppla enheten med den andra enheten.	Den andra enheten stöder inte A2DP.	Utför parkopplingen med en enhet som stöder A2DP.
	En Bluetooth-adapter eller liknande som du vill para ihop med den här enheten har ett annat lösenord än "0000".	Använd en Bluetooth-adapter vars lösenord är "0000".
	Enheten är för långt ifrån den andra enheten.	Flytta den andra enheten närmare enheten.
	En enhet (som t.ex. en mikrovågsugn, trådlöst LAN el. dyl.) vars utsignal ligger i frekvensbandet 2,4 GHz finns i närheten.	Flytta enheten längre bort från den enhet som avger radiofrekvenssignalerna.
Kan inte upprätta en Bluetooth-anslutning.	Enheten hittas inte på den andra enhetens lista över Bluetooth-enheter.	Utför ihoppningsåtgärderna igen (☞ S. 10).
Inget ljud hörs eller ljudet avbryts under uppspelning.	Bluetooth-anslutningen mellan den här enheten och den andra enheten har kopplats ned.	Utför Bluetooth-anslutningsåtgärderna igen (☞ S. 11).
	Enheten är för långt ifrån den andra enheten.	Flytta den andra enheten närmare enheten.
	En enhet (som t.ex. en mikrovågsugn, trådlöst LAN el. dyl.) vars utsignal ligger i frekvensbandet 2,4 GHz finns i närheten.	Flytta enheten längre bort från den enhet som avger radiofrekvenssignalerna.
	Bluetooth-funktionen på den andra enheten är avstängd.	Slå på Bluetooth-funktionen på den andra enheten.
	Den andra enheten är inte inställd för att sända Bluetooth-ljudsignaler till den här enheten.	Kontrollera att Bluetooth är korrekt inställt på den andra enheten.
	Parkopplingsinställningen på den andra enheten är inte inställd på den här enheten.	Ställ in parkopplingen på den andra enheten till den här enheten.
	Volymen är för lågt inställd på den andra enheten.	Höj volymen.

## DAB-mottagning (endast TSX-B235D)

Problem	Orsak	Lösning
Det går inte att ställa in några DAB-kanaler.	De första sökningsåtgärderna utfördes inte.	Utför de första sökningsåtgärderna (☞ S. 12).
	Antennen kan vara felaktigt inkopplad.	Se till att antennen är ansluten ordentligt (☞ S. 3).
	Det finns ingen DAB-täckning i området.	Kontrollera med din återförsäljare eller WorldDMB Online på "http://www.worlddab.org" för en lista över DAB-täckningen i området.
	DAB-signalerna är för svaga.	Ändra antennens höjd, riktning eller placering.
De första sökningsåtgärderna lyckades inte och "Not found" visas i frontpanelens display.	DAB-signalerna är för svaga.	
	Antennen kan vara felaktigt inkopplad.	Se till att antennen är ansluten ordentligt (☞ S. 3).
	Det finns ingen DAB-täckning i området.	Kontrollera med din återförsäljare eller WorldDMB Online på "http://www.worlddab.org" för en lista över DAB-täckningen i området.
Mottagningen av DAB-stationer är svag.	Antennen kan vara felaktigt inkopplad.	Se till att antennen är ansluten ordentligt (☞ S. 3).
	DAB-signalerna är för svaga.	Ändra antennens höjd, riktning eller placering.
Det finns störande brus (t.ex. visslande, knastrande eller jitter).	Antennen måste flyttas.	
	DAB-signalerna är för svaga.	
DAB-stationsinformationen visas inte eller är felaktig.	DAB-stationen kan vara tillfälligt ut funktion eller så tillhandahålls inte DAB-stationsinformation av DAB-sändaren.	Kontakta DAB-sändaren.

## FM-mottagning

Problem	Orsak	Lösning
För mycket brus.	Antennen kan vara felaktigt inkopplad.	Kontrollera att antennen är ordentligt ansluten (☞ S. 3) eller använd en kommersiellt tillgänglig utomhusantenn.
	Antennen är för nära enheten eller annan elektronisk apparatur.	Placera antennen så långt som möjligt från enheten eller annan elektronisk apparatur.
För mycket brus vid stereosändning.	Radiostationen du valt kan ligga långt ifrån ditt område, eller så är mottagningen av radiovågorna svag i ditt område.	Testa manuell sökning för att förbättra signalkvaliteten (☞ S. 15) eller använd en kommersiellt tillgänglig utomhusantenn.
Radiomottagningen är svag även med en utomhusantenn. (Ljudet förvrängs.)	Flerfrekvenstransmission eller andra radiostörningar kan förekomma.	Ändra antennens höjd, inriktning eller placering (☞ S. 3).

## Fjärrkontroll

Problem	Orsak	Lösning
Fjärrkontrollen fungerar inte som den ska.	Fjärrkontrollen används kanske utanför sin räckvidd.	För information om fjärrkontrollens räckvidd, se "Använda fjärrkontrollen" (☞ S.1).
	Enhetens fjärrkontrollsensor (☞ S. 3) kan vara utsatt för direkt solljus eller belysning (likriktade lysrörslampor).	Byt belysning eller rikta om enheten.
	Batteriet kan vara slut.	Byt ut batteriet mot ett nytt (☞ S. 1).
	Det finns hinder i vägen mellan enhetens signalmottagare för fjärrkontrollen på enheten (☞ S. 3) och fjärrkontrollen.	Flytta undan eventuella hinder.

# ANMÄRKNINGAR OM SKIVOR OCH USB-ENHETER

## CD-information

Den här enheten är utformad för användning med ljud-CD, CD-R\* och CD-RW\* med följande logotyper:



\* ISO 9660 format CD-R/RW



Denna enhet kan spela upp skivor som är märkta med logotyperna ovan. Logotypen finns tryckt på skivan och på skivfodralet.



- Sätt inte i någon annan typ av skiva i denna enhet. Detta kan skada enheten.
- CD-R/RW kan inte spelas upp om de inte slutbehandlats.
- Vissa skivor kan inte spelas upp på grund av skivans egenskaper eller inspelningsförhållanden.
- Använd aldrig skivor som har okonventionell form, t ex hjärtformade skivor.
- Använd inte skivor vars yta har många repor.
- Sätt inte in en sprucken, skev eller limmad skiva.
- Använd ej skivor med diametern 8 cm.

## Skivhantering

- Vidrör inte skivytan. Håll i skivans ytterkant och i centrumhålet.
- Använd inte en bläckpenna eller en spetsig märkpena för att skriva på skivan.
- Sätt inte tejp, sigill, lim el. dyl. på skivan.
- Använd inte något skydd mot repor.
- Sätt inte in fler än en skiva i skivöppningen samtidigt. Detta kan skada såväl enheten som skivorna.
- Placera inga främmande föremål i skivöppningen.

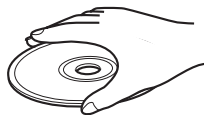

- Utsätt inte en skiva för direkt solljus, hög värme, hög luftfuktighet eller mycket damm.

### Varning

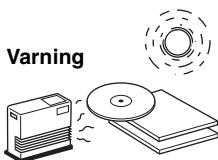

- Om en skiva blivit smutsig kan du torka av den med en ren och torr trasa, från mitten och ut mot ytterkanten. Använd inte skivrengöringsmedel eller thinner.
- Använd inte en separat inköpt linsrengörare då detta kan resultera i funktionsfel.

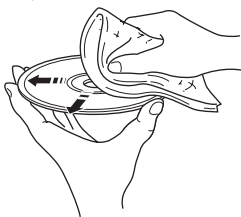

## Information om USB-enheter

Denna enhet har stöd för USB-masslagringsenheter (t.ex. flashminnen eller bärbara musikspelare) som använder formaten FAT16 eller FAT32.



- Vissa enheter kanske inte fungerar ordentligt även om de uppfyller kraven.
- Anslut inga andra enheter än USB-masslagringsenheter (t ex USB-laddare eller USB-hubbar), datorer, kortläsare, en extern hårddisk m.m.
- Yamaha ansvarar inte för eventuell skada eller förlust av data på USB-enheten när den är ansluten till denna enhet.
- Spelbarhet och strömförsörjning till alla slags USB-enheter garanteras inte.
- USB-enheter med kryptering kan ej användas.

## Om MP3- eller WMA-filer



- Enheten kan spela upp:

Fil	Bitfrekvens (kbps)	Samplingsfrekvens (kHz)
MP3	8-320**	16-48
WMA	16-320**	22,05-48

\*\* Både konstanta och variabla bitfrekvenser kan användas.

- Det maximala antalet filer/mappar som kan spelas upp på enheten är följande.

	Data-CD	USB
Maximalt antal filer	512	9999
Maximalt antal mappar	255	999
Maximalt antal filer per mapp	511	255

- Kopieringsskyddade filer kan inte spelas upp.

# SPECIFIKATIONER

## ◆ SPELARE

### CD

- Media ..... CD, CD-R/RW
- Ljudformat ..... Ljud-CD, MP3, WMA

### LASER

- Typ ..... Halvlederlaser GaAs/GaAlAs
- Våglängd ..... 790 nm
- Uteffekt ..... 7 mW

### USB

- Ljudformat ..... MP3, WMA

### AUX

- Ingångskontakt ..... 3,5 mm STEREO-miniuttag

## ◆ Bluetooth

- Bluetooth version ..... Ver. 2.1+EDR
- Kompatibel profil ..... A2DP
- Kodek som stöds ..... SBC, AAC, aptX®
- Trådlös uteffekt ..... Bluetooth Klass 2
- Maximalt avstånd för kommunikation ..... 10 m (utan hinder)

## ◆ FÖRSTÄRKARE

- Max. uteffekt ..... 15 W + 15 W (6 Ω 1 kHz, 10 % THD)
- Hörlurar ..... 3,5 mm STEREO-miniuttag (Impedans 16 till 32 Ω)

## ◆ RADIO

### Mottagningsområde

- DAB/DAB+ (endast TSX-B235D) ..... 174 till 240 MHz (Band III)
- FM ..... 87,50 till 108,00 MHz

## ◆ ALLMÄNT

- Strömförsörjning ..... Växelström 230 V, 50 Hz
- Effektförbrukning ..... 30 W
- Effektförbrukning i standbyläge ..... 3,8 W eller mindre (standby)/0,5 W eller mindre (ECO-standbyläge)
- Dimensioner (B × H × D) ..... (TSX-B235) 370 × 110 × 234 mm  
..... (TSX-B235D) 370 × 110 × 239 mm
- Vikt ..... (TSX-B235) 3,92 kg  
..... (TSX-B235D) 3,92 kg

Specifikationerna kan komma att ändras utan föregående meddelande.

## iPod, iPhone, iPad

“Made for iPod”, “Made for iPhone” och “Made for iPad” innebär att ett elektroniktillbehör har konstruerats specifikt för användning med en iPod, iPhone eller iPad och att tillbehöret är certifierat av utvecklaren i enlighet med Apples prestandakrav.

Apple är varken ansvarigt för den här enhetens funktioner eller dess uppfyllande av säkerhetsstandarder och lagkrav. Observera att användningen av det här tillbehöret tillsammans med en iPod, iPhone eller iPad kan påverka prestandan för trådlös kommunikation.

Tillverkad för:

iPhone 6 Plus, iPhone 6, iPhone 5s, iPhone 5c, iPhone 5, iPhone 4s, iPhone 4, iPhone 3GS

iPad Air 2, iPad mini 3, iPad Air, iPad mini 2, iPad mini, iPad (3:e och 4:e generationen), iPad 2

iPod touch (4:e och 5:e generationen)

(Från och med maj, 2015)

iPhone, iPad, iPad Air, iPad mini och iPod touch är varumärken som tillhör Apple Inc., registrerade i USA och andra länder.



© 2013 CSR plc och dess koncernföretag.

aptX®-märket och aptX-logotypen är varumärken som tillhör CSR plc eller ett av dess grupp-företag och kan vara registrerat i ett eller flera jurisdiktioner.



N-märket är ett varumärke eller registrerat varumärke som tillhör NFC Forum, Inc. i USA och i andra länder.



Digital Audio Broadcasting



Digital Audio Broadcasting

Den här enheten stöder DAB/DAB+-mottagning.

## Bluetooth

- Bluetooth är en trådlös kommunikationsteknik mellan elektronisk apparatur inom ett område av cirka 10 meter med hjälp av frekvensbandet 2,4 GHz. Detta frekvensband kan användas utan licens.
- Bluetooth är ett registrerat varumärke tillhörande Bluetooth SIG och används av Yamaha i enlighet med ett licensavtal.

## Hantera Bluetooth-kommunikationer

- Frekvensbandet 2,4 GHz som används av Bluetooth-kompatibla enheter är ett radioband som används av många typer av utrustning. Bluetooth-kompatibla enheter använder en teknik som minimerar påverkan från andra enheter som använder samma radioband. Sådan påverkan kan dock reducera hastigheten eller räckvidden för kommunikationen samt, i vissa fall, avbryta kommunikationen.
- Signalöverföringens hastighet samt räckvidden för kommunikation skiljer sig beroende på hur långt det är mellan de kommunicerande enheterna, närvaron av hinder, radiovägsförhållanden samt typen av utrustning.
- Yamaha garanterar ej att all trådlös kommunikation mellan detta system och Bluetooth-kompatibla enheter är möjlig.

## OBSERVERA

Apparaten kopplas inte bort från växelströmskällan (nätet) så länge som den är ansluten till vägguttaget, även om själva apparaten har stängts av.

## ADVARSSEL

Netspændingen til dette apparat er IKKE afbrudt, så længe netledningen sidder i en stikkontakt, som er t endt – også selvom der er slukket på apparatets afbryder.

## VAROITUS

Laitteen toisiopiiriin kytketty käyttökytin ei irroita koko laitetta verkosta.

## Användarinformation beträffande insamling och kassering av gammal utrustning och använda batterier



De symboler, som finns på produkterna, emballaget och/eller bifogade dokument talar om att de använda elektriska och elektroniska produkterna, samt batterierna, inte ska blandas med allmänt hushållsavfall.



För rätt handhavande, återställande och återvinning av gamla produkter och gamla batterier, vänligen medtag dessa till lämpliga insamlingsplatser, i enlighet med din nationella lagstiftning och direktiven 2002/96/EC samt 2006/66/EC.



Genom att slänga dessa produkter och batterier på rätt sätt, kommer du att hjälpa till att rädda värdefulla resurser och förhindra möjliga negativa effekter på mänsklig hälsa och miljö, vilka i annat fall skulle kunna uppstå p.g.a. felaktig sophantering.

**Pb**

För mer information om insamling och återvinning av gamla produkter och batterier, vänligen kontakta din lokala kommun, ditt sophanteringsföretag eller inköpsstället för dina varor.

### [Information om sophantering i andra länder utanför EU]

Dessa symboler gäller endast inom EU. Om du vill slänga dessa föremål, vänligen kontakta dina lokala myndigheter eller försäljare och fråga efter det korrekta sättet att slänga dem.

### Kommentar ang. batterisymbolen (de två nedersta symbolexemplen):

Denna symbol kan komma att användas i kombination med en kemisk symbol. I detta fall överensstämmer den med de krav som har ställts genom direktiven för den aktuella kemikalien.

Om det uppstår färgförändringar eller brus när systemet används i närheten av en TV bör du flytta enheten längre från TV:n vid användning.

Använd inte denna enhet inom 22 cm från personer med ett hjärtimplantat/pacemaker eller en implanterad defibrillator.

Radiovågor kan påverka elektromedicinsk utrustning. Använd inte denna enhet nära medicinsk utrustning eller innanför sjukvårdsanläggningar.

Användaren får ej dekompilera, ändra, översätta eller på annat sätt nedmontera programvaran som används i denna enhet, vare sig delvis eller i sin helhet. För företagsanvändare skall de anställda på företaget såväl som dess affärspartner agera i enlighet med de avtal som föreskrivits i denna klausul. Om föreskrifterna i denna klausul samt detta avtal ej kan efterlevas skall användaren omedelbart avbryta användandet av programvaran.

Yamaha Music Europe GmbH intygar härmed att detta system överensstämmer med de nödvändiga kraven och andra relevanta föreskrifter i direktivet 1999/5/EC.

**Yamaha Music Europe GmbH**

Siemensstr. 22-34 25462 Rellingen, Germany

Tel: +49-4101-303-0



## OBSERVERA

Användning av reglage eller justeringar eller utförande av åtgärder på annat sätt än så som beskrivs häri kan resultera i farlig strålning.

## LASERSÄKERHET

Denna enhet använder sig av en laser. På grund av risken för ögonskador bör ingen annan än en kvalificerad reparatör öppna höljet eller försöka reparera enheten.

## FARA

Enheten avger synlig laserstrålning i öppet läge. Undvik direkt ögonkontakt med strålen. När enheten är ansluten till vägguttag bör du inte titta in i enheten genom skivöppningen eller andra öppningar.

# ATTENZIONE: PRIMA DI USARE QUEST'UNITÀ.

- 1 Per assicurarsi le migliori prestazioni dell'unità, leggere questo manuale per intero. Conservarlo poi in un luogo sicuro per poterlo riutilizzare al momento del bisogno.
- 2 Installare l'unità in una posizione ben ventilata, fresco asciutta e pulita - lontano da luce solare diretta, fonti di calore, vibrazioni, polvere, umidità e freddo. Per un'adeguata entilazione mantenere le seguenti distanze.  
Sopra: 15 cm  
Retro: 10 cm  
Ai lati: 10 cm
- 3 Installare quest'unità lontano da elettrodomestici, motori o trasformatori, perché possono causare ronzii.
- 4 Non esporre quest'unità a variazioni repentine della temperatura ambiente e non installarle in stanze molto umide (ad esempio dove è in uso un umidificatore) per evitare che in essa si formi condensa, che a sua volta può causare folgorazioni, incendi, guasti e/o ferite.
- 5 Evitare di installare l'unità in una posizione dove possano su di essa cadere oggetti o liquidi. Inoltre, non posare su di essa:
  - Altri componenti, dato che possono causare danni e/o lo scolorimento della superficie dell'apparecchio.
  - Candele o altri oggetti che bruciano, dato che possono causare incendi, danni all'unità e/o ferite a persone.
  - Contenitori di liquidi, dato che possono cadere e causare folgorazioni all'utente e guasti a quest'unità.
- 6 Non coprire quest'unità con giornali, tovaglie, tende o altro per non impedirne la dispersione del calore. Se la temperatura al suo interno dovesse salire, può causare incendi, guasti e/o ferite.
- 7 Non collegare quest'unità ad una presa di corrente sino a che tutti i suoi collegamenti sono completi.
- 8 Non usare l'unità capovolta. Potrebbe surriscaldarsi e guastarsi.
- 9 Non agire con forza eccessiva su interruttori, manopole e/o cavi.
- 10 Per scollegare un cavo, tirare la spina e mai il cavo stesso.
- 11 Non pulire mai quest'unità con solventi ed altre sostanze chimiche. Essi possono danneggiare le finiture. Usare semplicemente un panno soffice e pulito.
- 12 Usare solo corrente elettrica del voltaggio indicato. L'uso di voltaggi superiori è pericoloso e può causare incendi, guasti e/o ferite. Yamaha non può venire considerata responsabile di danni risultanti dall'uso di quest'unità con un voltaggio superiore a quello prescritto.
- 13 Per evitare danni dovuti a fulmini, scollegare il cavo di alimentazione dalla presa durante temporali.
- 14 Non tentare di modificare o riparare quest'unità. Affidare qualsiasi riparazione a personale qualificato Yamaha. In particolare, non aprirla mai per alcun motivo.
- 15 Se si prevede di non dover fare uso di quest'unità per qualche tempo, ad esempio per andare in vacanza, scollegarne la spina di alimentazione dalla presa di corrente.
- 16 Prima di concludere che l'unità è guasta, non mancate di leggere la sezione di questo manuale dedicata alla "RISOLUZIONE DEI PROBLEMI".
- 17 Prima di spostare quest'unità, premere il pulsante  per spegnere il sistema, quindi scollegare la spina di alimentazione CA dalla presa di corrente.
- 18 Quando la temperatura ambiente cambia improvvisamente, si forma condensa. Scollegare il cavo di alimentazione dalla presa di corrente e lasciare riposare l'apparecchio.
- 19 Se viene usata a lungo, quest'unità si può surriscaldare. Spegnerne il sistema, quindi lasciare riposare l'unità per farla raffreddare.
- 20 Installare quest'unità vicino ad una presa di corrente alternata dove la spina del cavo di alimentazione possa venire facilmente raggiunta.
- 21 Le batterie vanno protette da calore eccessivo, ad esempio luce solare diretta, fiamme, e così via. In caso di smaltimento di batterie, rispettare le normative locali.
  - Conservare le batterie lontano dalla portata dei bambini. Le batterie possono essere pericolose se messe in bocca da un bambino.
  - Man mano che le batterie invecchiano, la portata operativa del telecomando si riduce in modo considerevole. Se si verifica tale condizione, sostituire appena possibile le batterie con due batterie nuove.
  - Non mescolare batterie vecchie e nuove.
  - Non usare insieme batterie di tipo differente (ad esempio alcaline e al manganese). Leggere attentamente la confezione, dato che questi tipi di batterie, benché differenti, possono avere la stessa forma e lo stesso colore.
  - Le batterie scariche possono perdere. Se le batterie perdono, devono essere smaltite immediatamente. Non toccare il materiale fuoriuscito ed evitare che venga a contatto con gli indumenti, ecc. Pulire accuratamente il vano batterie prima di installare delle batterie nuove.
  - Se si pensa di non utilizzare l'unità per un lungo periodo di tempo, rimuovere le batterie. Esaurendosi, le batterie potrebbero perdere liquido, con possibili danni all'unità.
  - Non gettare le batterie insieme ai normali rifiuti domestici. Smaltirle in modo corretto, secondo le normative locali.
- 22 Il volume eccessivo in cuffia e l'uso eccessivo di cuffie possono danneggiare gravemente l'udito.

Questa unità non viene scollegata dalla fonte di alimentazione CA fintanto che essa rimane collegata alla presa di rete, ciò anche se l'unità viene spenta col comando . In questo stato l'unità consuma una quantità minima di corrente.

**AVVERTENZA**  
PER RIDURRE IL RISCHIO DI INCENDI E FOLGORAZIONI, NON ESPORRE QUEST'UNITÀ A PIOGGIA O UMIDITÀ.

**ATTENZIONE**  
Pericolo di esplosione se la batteria viene installata scorrettamente. Sostituire solo con un pezzo dello stesso tipo o equivalente.

Posizionando quest'unità in prossimità di un televisore con tubo catodico (tubo di Braun), è possibile che si verifichi una riduzione dei colori dell'immagine. In tal caso, allontanare l'unità dal televisore.

## INDICAZIONI CONCERNENTI L'APPLICAZIONE DEL D.M. 28.8.95, N. 548

SI DICHIARA CHE:

l'apparecchio: tipo SISTEMA AUDIO SUL DESKTOP  
marca YAMAHA  
modello TSX-B235/TSX-B235D

risponde alle prescrizioni dell'art. 2 comma 1 del D.M. 28 agosto 1995, n. 548

Fatto a Rellingen, il 1/10/2012  
Yamaha Music Europe GmbH  
Siemensstr. 22-34, 25462  
Rellingen, Germany

# INDICE

## NOME DEI COMPONENTI E RELATIVE FUNZIONI....2

Pannello superiore/pannello anteriore .....	2
Display del pannello anteriore.....	3
Pannello posteriore .....	3
Telecomando .....	4

## ACCENSIONE DELL'UNITÀ.....5

## REGOLAZIONE DELL'OROLOGIO .....

## REGOLAZIONE DELLA TONALITÀ (solo telecomando) .....

## REGOLAZIONE DELLA LUMINOSITÀ DEL DISPLAY DEL PANNELLO ANTERIORE (solo telecomando) ...6

## RICARICA CON LA PORTA CHARGING .....

## ASCOLTO DI CD E DISPOSITIVI USB .....

Ascolto di CD .....	7
Ascolto di un dispositivo USB .....	8
Uso della riproduzione a ripetizione/ripetizione casuale (solo telecomando).....	9

## ASCOLTO DI SORGENTI ESTERNE .....

## ASCOLTO DI BRANI MUSICALI DAL COMPONENTE Bluetooth .....

Riproduzione di musica con il componente Bluetooth.....	10
Collegamento di un componente già accoppiato via Bluetooth.....	11
Interrompere un collegamento Bluetooth.....	12

## ASCOLTO DI STAZIONI DAB (solo TSX-B235D)...12

Preparazione per la ricezione DAB .....	12
Selezione stazioni DAB .....	13
Preselezione delle stazioni DAB (solo telecomando)...	14
Selezione di stazioni DAB preselezionate .....	14

## ASCOLTO DI STAZIONI RADIO IN FM.....15

Selezionare una stazione FM.....	15
Preselezione delle stazioni FM (solo telecomando).....	16
Selezione di stazioni FM preselezionate .....	17

## USO DELLA FUNZIONE SVEGLIA (IntelliAlarm)...18

Impostazione della sveglia .....	19
Operazioni durante la riproduzione del suono della sveglia .....	20

## UTILIZZO DI "DTA CONTROLLER" .....

## USO DEL TIMER PER LO SPEGNIMENTO.....21

## IMPOSTAZIONE DELLA FUNZIONE DI STANDBY AUTOMATICO (solo unità principale) .....

## RISOLUZIONE DEI PROBLEMI .....

## NOTE SUI DISCHI E I DISPOSITIVI USB .....

## DATI TECNICI.....26



## (alla fine di questo manuale)

## Informazioni aggiuntive.....i

## Caratteristiche

- Ascolto di musica su dispositivi esterni quali CD audio/dati e dispositivi USB oppure su dispositivi esterni tramite presa AUX e ascolto della radio.
- (Solo TSX-B235D) Ascolto della radio DAB.
- Grazie alla tecnologia *Bluetooth* è possibile ascoltare audio di ottima qualità via collegamenti senza fili. Pairing con un solo tocco abilitato grazie alla tecnologia NFC.
- È possibile utilizzare la propria musica preferita o impostare un segnale acustico come sveglia. La musica selezionata viene riprodotta al volume specificato, all'orario di sveglia impostato, dando modo di iniziare la giornata al meglio (funzione IntelliAlarm).
- Utilizzando l'applicazione gratuita "DTA CONTROLLER" per smartphone e tablet, è possibile controllare l'unità e utilizzare funzioni di sveglia più sofisticate (☞ P. 21).
- È possibile memorizzare e richiamare facilmente le proprie stazioni radio preferite, fino a 30 stazioni FM e 30 stazioni DAB (la funzione DAB è disponibile solo sul modello TSX-B235D).
- È possibile controllare bassi, mezzi toni e alti a seconda delle proprie preferenze.

### ◆ Nota sul presente manuale

- Il termine "iPod" utilizzato in tutto il manuale comprende anche "iPhone" e "iPad".
- Se per attivare una funzione è possibile l'uso sia dei tasti di comando dell'unità sia di quelli del telecomando, il manuale descrive le fasi per l'utilizzo dell'unità principale.
-  indica le precauzioni per l'uso dell'unità e le limitazioni delle relative funzioni.
-  indica spiegazioni aggiuntive per un migliore uso del prodotto.

## Accessori in dotazione



Telecomando

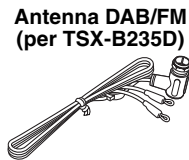

Antenna DAB/FM (per TSX-B235D)



Antenna FM (per TSX-B235)

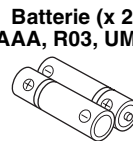

Batterie (x 2) (AAA, R03, UM-4)



Coperchio USB (x 2)



Tenere il coperchio USB fuori dalla portata dei bambini, onde evitarne l'ingestione accidentale.

### ◆ Come utilizzare il telecomando

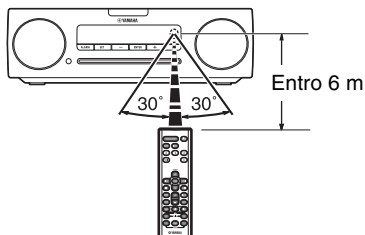

### ◆ Installazione delle batterie nel telecomando

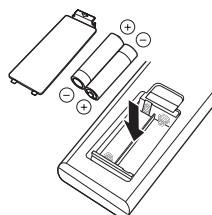

Verificare la posizione dei poli "+" e "-" delle batterie e inserirle nella posizione corretta.

# NOME DEI COMPONENTI E RELATIVE FUNZIONI

## Pannello superiore/pannello anteriore

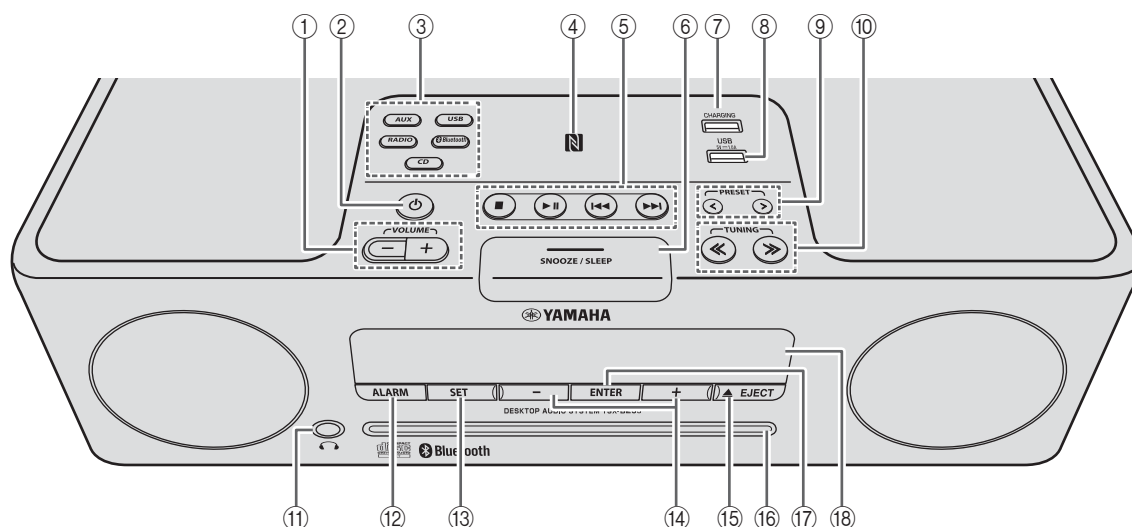

- ① **VOLUME -/+**  
Regola il volume.
- ② **⏻ (Alimentazione)**  
Premere per accendere/spingere l'unità (standby).  
Esistono due tipi di stati standby (☞ P. 5).
- ③ **Pulsanti della sorgente**  
Commutare sulla sorgente audio di riproduzione.  
Se l'unità è in standby (eccetto standby ECO), premendo uno di questi pulsanti si accenderà e si attiverà la sorgente audio.  
(Solo TSX-B235D) Durante l'ascolto della radio, premere **RADIO** per passare da DAB a FM e viceversa.
- ④ **N Simbolo NFC**  
Consente di effettuare un'operazione di pairing più semplice grazie alla tecnologia NFC (☞ P. 11).
- ⑤ **Tasti di regolazione dell'audio**  
Utilizzarli per comandare il CD/il dispositivo USB.
  - : Stop
  - ▶||: Riproduzione/pausa
  - ◀/▶: Salta, passaggio al brano precedente/successivo (tenere premuto)
- ⑥ **SNOOZE/SLEEP**  
Impostare il timer per lo spegnimento o commutare la sveglia sulla modalità snooze (☞ P. 20, 21).
- ⑦ **Porta CHARGING**  
Questa porta è da utilizzare soltanto per la ricarica.  
Fornisce alimentazione a 5 V/1,0 A a un dispositivo portatile, per esempio uno smartphone, quando è collegato con un cavo USB (☞ P. 6).
- ⑧ **Porta USB**  
Collegare qui il dispositivo USB da riprodurre (☞ P. 8).  
**!**  
Se il dispositivo USB non viene utilizzato, posizionare il coperchio USB per proteggere il connettore.
- ⑨ **PRESET </>**  
Seleziona una stazione radio memorizzata (☞ P. 16, 17).
- ⑩ **TUNING <</>>**  
Sintonizza la radio (☞ P. 15, 16).
- ⑪ **🎧 (Presi auricolari)**  
Collegare qui gli auricolari.
- ⑫ **ALARM**  
Attiva/disattiva la sveglia (☞ P. 20).
- ⑬ **SET**  
Imposta la sveglia (☞ P. 19).
- ⑭ **-/+**  
Selezionare una voce o valore durante l'impostazione dell'orologio o della sveglia.
- ⑮ **▲ EJECT**  
Espulsione del CD.
- ⑯ **Alloggiamento disco**  
Inserire qui un CD (☞ P. 7).
- ⑰ **ENTER**  
Conferma la selezione di una voce o di un valore.
- ⑱ **Display del pannello anteriore**  
Qui appaiono l'orologio e altre informazioni (☞ P. 3).



## Display del pannello anteriore

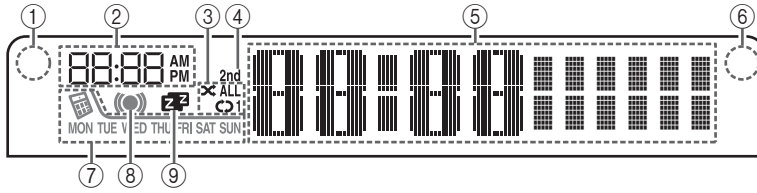

### ① Sensore dell'illuminazione

Rileva l'illuminazione dell'ambiente. Non coprire il sensore (☞ P. 6).

### ② Ora della sveglia

Indica l'ora della sveglia (☞ P. 19).

### ③ Indicatore ripetizione/riproduzione casuale

Visualizza la modalità di riproduzione (☞ P. 9).

### ④ Indicatore secondario (solo TSX-B235D)

Si accende se viene riprodotta una stazione secondaria quando si ascolta una stazione DAB.

### ⑤ Indicatore multifunzione

Visualizza diverse informazioni, compresa l'ora dell'orologio, il numero della traccia che viene riprodotta o la frequenza della stazione radio ascoltata.

### ⑥ Ricevitore del segnale del telecomando

Verificare che il sensore non sia ostruito (☞ P. 1).

### ⑦ Indicatore della sveglia settimanale

Visualizza le informazioni della sveglia specificate tramite l'app gratuita "DTA CONTROLLER" per smartphone e tablet (☞ P. 21).

### ⑧ Indicatore della sveglia

Si accende se la sveglia è stata impostata (☞ P. 20).

### ⑨ Indicatore di spegnimento

Si accende se il timer è stato impostato per lo spegnimento (☞ P. 21).

## Pannello posteriore

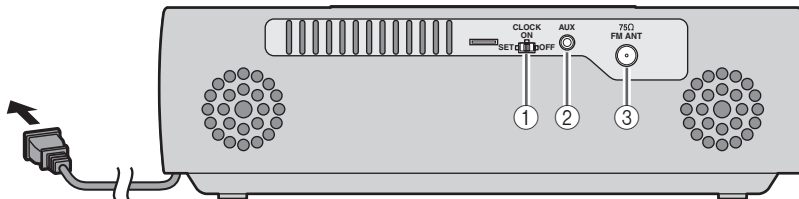

(TSX-B235)

### ① Interruttore CLOCK

Imposta l'orologio e specifica se visualizzarlo o meno (☞ P. 5).

**SET:** Imposta l'ora.

**ON:** Quando l'unità è spenta, l'ora viene visualizzata e la funzione della sveglia è disponibile.

**OFF:** Quando l'unità è spenta, l'ora non viene visualizzata e **la funzione della sveglia non è disponibile.**

### ② AUX

Collegare qui il dispositivo esterno utilizzando uno spinotto da 3,5 mm reperibile in commercio (☞ P. 9).

### ③ Connettore antenna DAB/FM

Collegare qui l'antenna DAB/FM.

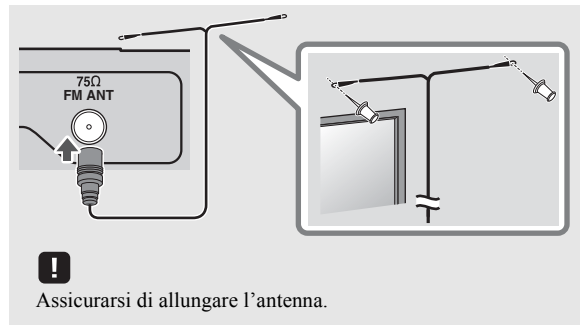

Assicurarsi di allungare l'antenna.

- Se la ricezione è insufficiente, modificare l'altezza o l'orientamento dell'antenna o la posizione dell'unità per trovare la migliore posizione per la ricezione.
- La ricezione potrebbe risultare migliore utilizzando, invece dell'antenna fornita, un'antenna per esterni disponibile in commercio.

## Telecomando

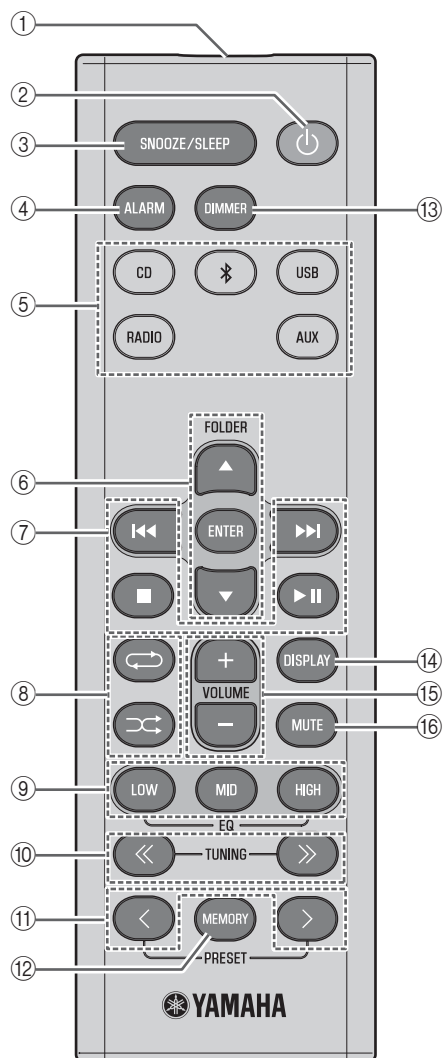

### ① Trasmittitore del segnale del telecomando

### ② (Alimentazione)

Premere per accendere/spengere l'unità (standby).  
Esistono due tipi di stati standby (☞ P. 5).

### ③ SNOOZE/SLEEP

Impostare il timer per lo spegnimento o commutare la sveglia sulla modalità snooze (☞ P. 20, 21).

### ④ ALARM

Attiva/disattiva la sveglia (☞ P. 20).

### ⑤ Pulsanti della sorgente

Commutare sulla sorgente audio di riproduzione. Se l'unità è in standby (eccetto standby ECO), premendo uno di questi pulsanti si accenderà automaticamente e si attiverà la sorgente audio.

(Solo TSX-B235D) Durante l'ascolto della radio, premere RADIO per passare da DAB a FM e viceversa.

### ⑥ Pulsanti di selezione voci

**FOLDER ▲/▼:** Per selezionare voci o passare alla cartella di riproduzione mentre si ascolta musica su CD dati o dispositivi USB.

**ENTER:** Per confermare la selezione di una voce.

### ⑦ Tasti di regolazione dell'audio

Utilizzarli per comandare il CD/il dispositivo USB.

■: Stop

▶▶: Riproduzione/pausa

◀◀/▶▶: Salta, passaggio al brano precedente/successivo (tenere premuto)

### ⑧ (Ripetizione)/

### (Riproduzione casuale)

Riproduce musica su un CD o un dispositivo USB in ripetizione/riproduzione casuale (☞ P. 9).

### ⑨ EQ: LOW/MID/HIGH

Regola la qualità sonora dei bassi, dei mezzitoni o degli alti (☞ P. 6).

### ⑩ TUNING << / >>

Sintonizza la radio (☞ P. 15, 16).

### ⑪ PRESET </>

Seleziona una stazione radio memorizzata (☞ P. 16, 17).

### ⑫ MEMORY

Memorizza una stazione radio (☞ P. 16).

### ⑬ DIMMER

Regola la luminosità del display sul pannello anteriore (☞ P. 6).

### ⑭ DISPLAY

Commuta le informazioni visualizzate sul display del pannello anteriore (☞ P. 7, 8, 15).

### ⑮ VOLUME +/-

Regola il volume.

### ⑯ MUTE

Silenziamento/ripresa dell'audio.

# ACCENSIONE DELL'UNITÀ

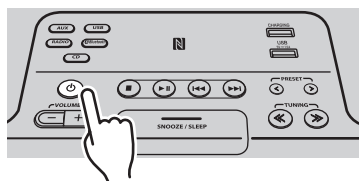

Quando l'unità è accesa, viene visualizzata l'ora (24 ore).

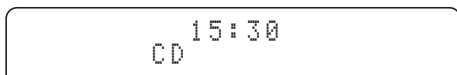

Quando l'unità è spenta (in standby\*), viene visualizzata l'ora (24 ore).



\* In standby ECO, la visualizzazione dell'orologio scompare.

Collegare il cavo di alimentazione alla presa CA a parete e premere .

L'unità si accenderà e sarà pronta a riprodurre sorgenti audio.

Premere nuovamente per spegnere l'unità (standby).

Esistono due tipi di stati standby, come mostrato sotto. Lo stato può essere impostato tramite l'interruttore CLOCK sul pannello posteriore ( P. 3).

Modalità	Interruttore Clock	Visualizzazione dell'ora	Connessione Bluetooth	Ricarica dei dispositivi USB (porta USB e porta CHARGING)	Impostazione sveglia
Standby	ON	Visualizzazione	Abilitato	Abilitato	Abilitato
Standby ECO (modalità di risparmio energetico)	OFF	Nessuna visualizzazione dell'orologio	Disabilitato	Abilitato	Disabilitato

Italiano

# REGOLAZIONE DELL'OROLOGIO

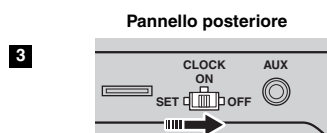
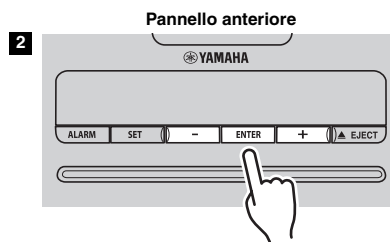
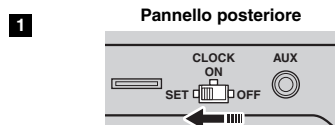

(24 ore)



Jan	Feb	Mar	Apr	May	Jun
Gennaio	Febbraio	Marzo	Aprile	Maggio	Giugno
Jul	Aug	Sep	Oct	Nov	Dec
Luglio	Agosto	Settembre	Ottobre	Novembre	Dicembre

**1** Spostare l'interruttore **CLOCK** sul pannello posteriore in posizione SET.

Sul display apparirà "CLOCK YEAR" e il valore numerico da impostare lampeggerà.

**2** Impostare data e ora.

Premere i tasti - / + del pannello anteriore per modificare i valori, quindi premere **ENTER** per confermare l'impostazione.

Impostare le voci secondo l'ordine anno → mese → giorno → ora → minuto.

Una volta terminato d'impostare l'ora, sul display apparirà "Completed!".



Al punto **2**, premere **SNOOZE/SLEEP** per scegliere il formato dell'ora (12 ore/24 ore).

**3** Spostare l'interruttore **CLOCK** in posizione ON.

Nel momento in cui l'interruttore è in posizione ON, l'ora inizierà dal secondo 0.



Le impostazioni dell'ora vengono azzerate se l'unità non viene alimentata per più di una settimana.

## REGOLAZIONE DELLA TONALITÀ (solo telecomando)

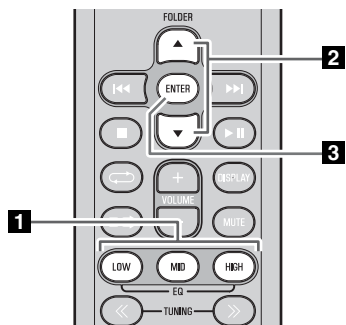

**1** Durante la riproduzione, premere il tasto **LOW**, **MID**, oppure **HIGH EQ** sul telecomando.

Selezionare la tonalità da regolare (LOW, MID, HIGH).

**2** Premere ▲/▼ per regolare la tonalità.

**3** Premere **ENTER** sul telecomando per completare l'operazione.

È anche possibile premere il pulsante EQ premuto al punto **1** per completare le impostazioni.

Se si desidera regolare un'altra banda di frequenza, tornare al punto **1** e premere il pulsante EQ per selezionare la banda di frequenza da regolare.

## REGOLAZIONE DELLA LUMINOSITÀ DEL DISPLAY DEL PANNELLO ANTERIORE (solo telecomando)

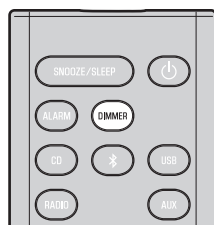

Premere ripetutamente **DIMMER** sul telecomando.

La luminosità del display del pannello anteriore cambierà secondo il seguente ordine.

**AUTO** → **1** (chiaro) → **2** (medio) → **3** (scuro)  
→ ritorno ad **AUTO**



Quando viene impostato **AUTO**, la luminosità del display del pannello anteriore viene corretta automaticamente con l'apposito sensore (☞ P. 3). Accertarsi che il sensore non sia coperto.

## RICARICA CON LA PORTA CHARGING

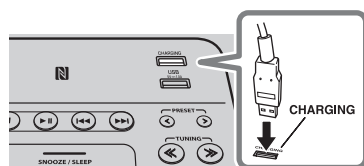

Collegando un dispositivo USB, come uno smartphone o un tablet, alla porta **CHARGING** su questa unità, il dispositivo collegato si carica (è supportata un'alimentazione fino a 5 V/1,0 A). La ricarica è possibile anche quando l'unità è spenta.

Preparare un cavo USB compatibile con il dispositivo USB.



- La ricarica potrebbe risultare impossibile a seconda del dispositivo USB in uso.
- Yamaha declina ogni responsabilità in caso di danni al dispositivo USB o di perdita di dati dallo stesso che si dovessero verificare durante l'uso di questa unità.

# ASCOLTO DI CD E DISPOSITIVI USB

Riproducendo brani/file da CD/dispositivi USB, l'unità funziona nella seguente modalità.

- In caso di arresto del CD/del dispositivo USB che viene riprodotto, la traccia riprodotta in quel momento ricomincia dall'inizio alla ripresa della riproduzione.
- Premendo **■** sul telecomando mentre la riproduzione è interrotta, al successivo avvio l'unità riproduce le tracce come segue:
  - Per i **CD audio**: dal primo brano del CD.
  - Per i **CD\* dati/dispositivi USB**: dal primo brano della cartella che contiene il brano ascoltato l'ultima volta.
- Questa unità si spegne automaticamente 20 minuti dopo l'interruzione della riproduzione di un CD/dispositivo USB se non vengono eseguite operazioni.

\* Un "CD dati" è un CD che contiene file MP3/WMA.



Per i dettagli sui dischi e i file riproducibili, fare riferimento a "NOTE SUI DISCHI E I DISPOSITIVI USB" (P. 25).

## Ascolto di CD

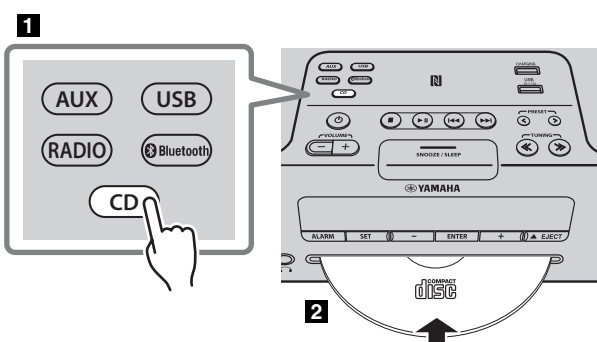

**1** Premere il tasto sorgente **CD** per impostare CD come sorgente audio.

Se un CD è già inserito, inizierà la riproduzione.

**2** Inserire un CD nell'alloggiamento del disco.

La riproduzione si avvia automaticamente.

La riproduzione può essere controllata con il telecomando o con il pannello anteriore di questa unità (P. 2, 4).



Inserire il CD con il lato dell'etichetta rivolto verso l'alto.



Le cartelle e i file su un CD dati vengono riprodotti in ordine alfabetico.

### ◆ Saltare le cartelle (solo telecomando)

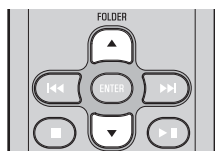

Durante la riproduzione di un CD dati è possibile utilizzare i tasti **FOLDER ▲/▼** del telecomando per selezionare la cartella.

### ◆ Visualizzare informazioni (solo telecomando)

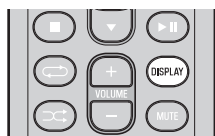

Il numero della cartella (solo per i CD dati) o del file/brano viene visualizzato per diversi secondi quando inizia la riproduzione o si saltano le tracce.

Premendo **DISPLAY** sul telecomando mentre un brano è in riproduzione o messo in pausa, le informazioni sul display del pannello anteriore cambieranno nel seguente ordine:

- Tempo di riproduzione trascorso del brano
- Tempo di riproduzione del brano rimanente (solo per un CD audio)
- Titolo del brano\*
- Titolo dell'album\*
- Nome dell'artista\*
- Nome del file (solo per un CD dati)
- Nome della cartella (solo per un CD dati)

\* Appare solo se i dati sono inclusi nel brano.

## Ascolto di un dispositivo USB

Per i dettagli sui dispositivi USB supportati, fare riferimento a “NOTE SUI DISCHI E I DISPOSITIVI USB” (P. 25).

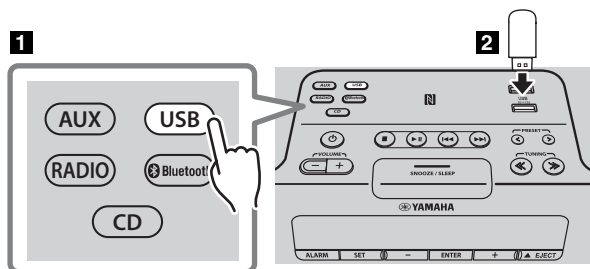

**1** Premere il tasto sorgente **USB** per impostare USB come sorgente audio.

Se un dispositivo USB è già collegato, inizierà la riproduzione.

**2** Collegare un dispositivo USB alla porta USB.

La riproduzione si avvia automaticamente.

La riproduzione può essere controllata con il telecomando o con il pannello anteriore di questa unità (P. 2, 4).



- Le cartelle e i file vengono riprodotti nell'ordine in cui sono stati memorizzati.
- Un dispositivo USB viene caricato automaticamente quando è collegato a una porta USB (uscita 5 V/1,0 A).



- Arrestare la riproduzione prima di scollegare il dispositivo USB.
- Non è possibile riprodurre un iPod.
- La ricarica potrebbe risultare impossibile a seconda del dispositivo USB in uso.

### ◆ Saltare le cartelle (solo telecomando)

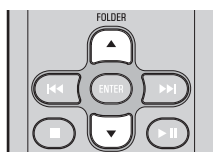

Durante la riproduzione di un dispositivo USB è possibile utilizzare i tasti **FOLDER ▲/▼** del telecomando per selezionare la cartella.

### ◆ Visualizzare informazioni (solo telecomando)

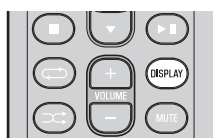

Il numero della cartella/del file viene visualizzato per diversi secondi quando inizia la riproduzione o si saltano le tracce.

Premendo **DISPLAY** sul telecomando mentre un brano è in riproduzione o messo in pausa, le informazioni sul display del pannello anteriore cambieranno nel seguente ordine:

- - Tempo di riproduzione trascorso del brano
- Titolo del brano\*
- Titolo dell'album\*
- Nome dell'artista\*
- Nome del file
- Nome della cartella

\* Appare solo se i dati sono inclusi nel brano.

## Uso della riproduzione a ripetizione/ripetizione casuale (solo telecomando)

Lo stato della riproduzione appare sul display del pannello anteriore con l'indicatore di ripetizione/ripetizione casuale (☞ P. 3).

### ◆ Riproduzione ripetuta

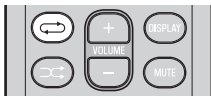

Premere più volte (Ripetizione) per selezionare una delle seguenti modalità di riproduzione.

**Nessuna visualizzazione:** Modalità ripetizione disattiva

**1:** 1 traccia

: Tutte le tracce nella cartella (solo CD dati/ dispositivo USB)

**ALL** : Tutte le tracce

### ◆ Riproduzione casuale

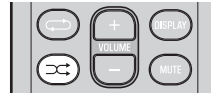

Premere più volte (Riproduzione casuale) per selezionare una delle seguenti modalità di riproduzione.

**Nessuna visualizzazione:** Modalità ripetizione casuale disattiva

: Tutte le tracce nella cartella (solo CD dati/ dispositivo USB)

**ALL** : Tutte le tracce

## ASCOLTO DI SORGENTI ESTERNE

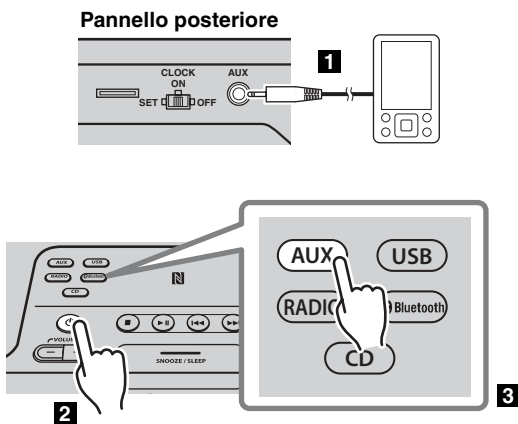

**1** Collegare il dispositivo esterno alla presa AUX sul pannello posteriore dell'unità utilizzando uno spinotto da 3,5 mm reperibile in commercio.



- Prima di collegare i cavi audio, spegnere l'unità.
- Prima di eseguire il collegamento, abbassare il volume dell'unità e del dispositivo audio esterno.

**2** Premere per accendere l'unità.

**3** Premere il tasto sorgente **AUX** per impostare AUX come sorgente audio.

**4** Avviare la riproduzione sul dispositivo audio esterno collegato.

# ASCOLTO DI BRANI MUSICALI DAL COMPONENTE *Bluetooth*

L'unità è dotata di funzionalità *Bluetooth*. È possibile ascoltare musica via wireless dal componente *Bluetooth* (cellulare, lettore audio digitale, ecc.). Fare riferimento anche al manuale dell'utente del componente *Bluetooth*.

## Riproduzione di musica con il componente *Bluetooth*

Il cosiddetto pairing deve essere eseguito al primo utilizzo del componente *Bluetooth* con questa unità o se i dati di pairing sono stati eliminati. Il termine "Pairing" indica l'operazione di registrazione del componente di comunicazione (d'ora in poi chiamato "altro componente") con questa unità. Una volta completato il pairing, il collegamento successivo sarà facile anche in caso la connessione *Bluetooth* sia stata interrotta (☞ P. 11). Qualora il pairing non riesca, fare riferimento alla voce "*Bluetooth*" in "RISOLUZIONE DEI PROBLEMI" (☞ P. 23).



Yamaha non garantisce tutti i collegamenti tra questa unità e il componente *Bluetooth*.



- Quest'unità può venire accoppiata ad un numero massimo di 8 altri componenti. Se il pairing riesce con un nono componente, i dati di pairing del componente con la connessione meno recente verranno eliminati.
- Se l'unità è collegata via *Bluetooth* a un altro componente, tenere premuto il tasto sorgente *Bluetooth* sull'unità oppure sul telecomando per interrompere il collegamento *Bluetooth* prima di eseguire l'operazione di pairing.

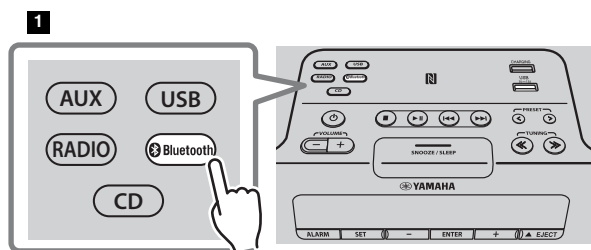

3

15:30  
BT Pairing OK

**1** Premere il tasto sorgente *Bluetooth* per impostare *Bluetooth* come sorgente audio.

**2** Eseguire il pairing *Bluetooth* sull'altro componente.

Per i dettagli, fare riferimento al manuale dell'utente dell'altro componente.

**3** Dall'elenco dei collegamenti *Bluetooth* dell'altro componente, scegliere quest'unità (TSX-B235 Yamaha o TSX-B235D Yamaha).

Una volta completato il pairing, sul display del pannello anteriore dell'unità apparirà "BT Pairing OK".



Se viene richiesta una password, inserire i numeri "0000".

**4** Collegare l'unità e l'altro componente tramite *Bluetooth*.

**5** Avviare la riproduzione di musica con il componente *Bluetooth*.



Assicurarsi che il volume dell'unità non sia troppo alto. Si consiglia di regolare il volume sull'altro componente.



- Se si effettua il collegamento tramite *Bluetooth* dall'altro componente e si avvia una riproduzione di musica mentre l'unità è in standby (eccetto standby ECO), quest'unità si accenderà automaticamente.
- Se si interrompe il collegamento *Bluetooth* dall'altro componente mentre la sorgente audio è impostata su *Bluetooth*, l'unità si spegnerà automaticamente.
- Se la sorgente audio selezionata è *Bluetooth*, l'unità si spegnerà automaticamente una volta trascorsi 20 minuti senza che venga effettuato alcun collegamento *Bluetooth* o che venga eseguita alcuna operazione.



## ◆ Pairing facile

Con gli smartphone dotati di funzione NFC (Near Field Communication), è possibile eseguire il pairing facilmente posizionando lo smartphone sopra al simbolo NFC (è necessario accendere l'unità e attivare la funzione NFC sullo smartphone in anticipo).

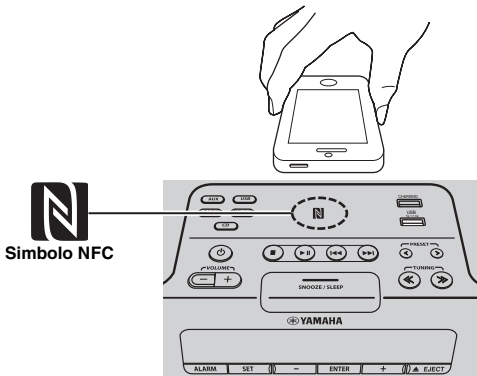

**1** Tenere lo smartphone sopra il simbolo NFC.

**2** Eseguire la procedura di pairing sullo smartphone (per ulteriori informazioni, leggere il manuale dell'utente dello smartphone).

L'unità viene indicata come "TSX-B235 Yamaha" o "TSX-B235D Yamaha" sullo smartphone.



- Se viene richiesto un codice di protezione, inserire i numeri "0000".
- Se la connessione non riesce, spostare lentamente lo smartphone sopra il simbolo NFC.
- Se lo smartphone si trova in una custodia, estrarlo dalla custodia.

## Collegamento di un componente già accoppiato via Bluetooth

Una volta completato il pairing, il collegamento Bluetooth successivo sarà facile.

### ◆ Collegamento da questa unità

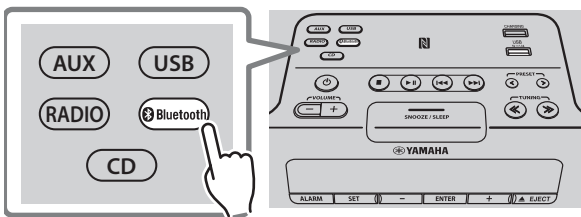

Premere il tasto sorgente Bluetooth per impostare Bluetooth come sorgente audio.

L'indicatore Bluetooth lampeggerà sul display del pannello anteriore; l'unità cercherà l'altro componente usato più di recente via Bluetooth e stabilirà un collegamento (è prima necessario attivare l'impostazione Bluetooth sull'altro componente).

Una volta stabilito il collegamento Bluetooth, l'indicatore Bluetooth si accenderà e apparirà il nome dell'altro componente.

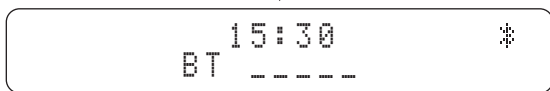
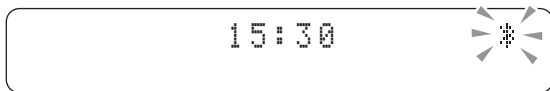

### ◆ Collegamento dall'altro componente

**1** Attivare Bluetooth nelle impostazioni Bluetooth dell'altro componente.

**2** Dall'elenco dei collegamenti Bluetooth dell'altro componente, scegliere quest'unità (TSX-B235 Yamaha o TSX-B235D Yamaha).

Viene stabilito il collegamento Bluetooth, il display del pannello anteriore dell'unità indicherà il nome dell'altro componente.



- Non è possibile stabilire collegamenti Bluetooth dall'altro componente quando l'unità è in modalità standby ECO (P. 5).
- Quando si utilizza un smartphone già accoppiato con la funzione NFC, il collegamento Bluetooth viene stabilito posizionandolo sopra il simbolo NFC.

## Interrompere un collegamento *Bluetooth*

Se una qualsiasi delle seguenti operazioni viene eseguita durante un collegamento *Bluetooth*, il collegamento *Bluetooth* verrà interrotto.

- Tenere premuto il tasto sorgente **Bluetooth** di questa unità o il tasto **Bluetooth** del telecomando.
- Spegnerne l'unità.
- Disattivare l'impostazione *Bluetooth* dell'altro componente.
- Posizionare lo smartphone con funzione NFC sopra il simbolo NFC durante il collegamento *Bluetooth*.

## ASCOLTO DI STAZIONI DAB (solo TSX-B235D)

DAB (Digital Audio Broadcasting - Trasmissioni audio digitali) e DAB+ utilizzano segnali digitali per garantire un audio più chiaro e una ricezione più stabile rispetto ai segnali analogici.

DAB+ si basa sullo standard DAB, ma utilizza un codec audio più efficace.

DAB e DAB+ vengono trasmessi in blocchi di dati, detti "ensemble", contenenti anche diverse stazioni radio trasmesse contemporaneamente.

DAB e DAB+ possono comprendere anche un'elevata quantità di informazioni di testo che consentono di selezionare una stazione per nome.

Sul display del pannello anteriore possono essere visualizzate altre informazioni, quali ad esempio il nome dell'ensemble o lo stato del segnale digitale.

Il termine "DAB" impiegato in questo manuale può anche fare riferimento a "DAB+".

## Preparazione per la ricezione DAB

Prima della sintonizzazione delle stazioni DAB è necessaria l'esecuzione di una scansione iniziale. Quando si seleziona la stazione DAB per la prima volta, la scansione iniziale viene eseguita automaticamente.

Per ascoltare una stazione DAB, collegare l'antenna (☞ P. 3).

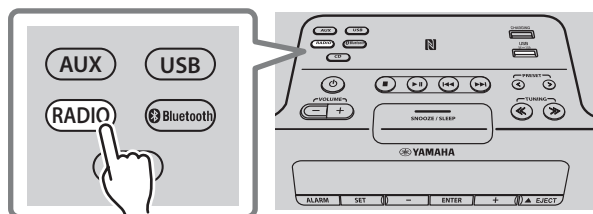

Premere il tasto sorgente **RADIO** per impostare DAB come sorgente audio.

Viene avviata la scansione iniziale. Durante la scansione, sul display del pannello anteriore viene visualizzato il grado di avanzamento.

Una volta completata la scansione, il numero di stazioni DAB ricevibili viene visualizzato sul display del pannello anteriore.



Se viene eseguita la scansione iniziale, le informazioni sulle stazioni DAB selezionate e le stazioni DAB preselezionate vengono cancellate.

## ◆ Riesecuzione della scansione iniziale (solo telecomando)

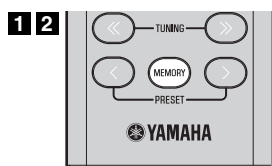

**1** Tenere premuto **MEMORY** sul telecomando. Apparirà "DAB INIT SCAN" e lampeggerà "Press MEMORY".

**2** Premere **MEMORY**.

Viene avviata la scansione iniziale.

## Selezione stazioni DAB

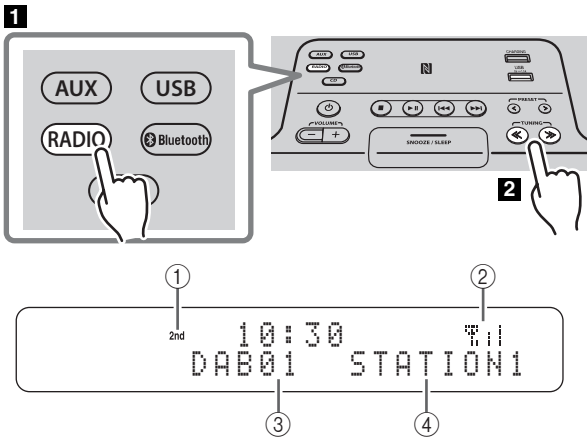

**1** Premere il tasto sorgente **RADIO** per impostare DAB come sorgente audio.

**2** Premere **TUNING <</>** per selezionare la stazione DAB.

Durante la ricezione DAB, le informazioni sulla stazione DAB sono visualizzate sul display del pannello anteriore.

Se l'unità non riceve un segnale DAB, viene visualizzato "Off Air" invece del nome della stazione DAB.

**①** Indicatore secondario:

Alcune stazioni hanno substazioni (secondarie).

Se è in riproduzione una stazione secondaria, viene visualizzato l'indicatore secondario.

**②** Indicatore della potenza del segnale:

Indica la potenza attuale del segnale.

**③** Numero preselezionato

**④** Nome della stazione DAB

### ◆ Visualizzare informazioni (solo telecomando)

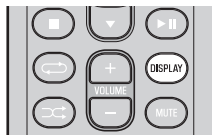

Premendo **DISPLAY** sul telecomando, le informazioni sul display del pannello anteriore cambieranno nel seguente ordine:

- STATION LABEL, PRESET NUMBER
- DLS (Dynamic Label Segment)
- ENSEMBLE LABEL
- CHANNEL/FREQ (Etichetta e frequenza del canale)
- SIGNAL QUALITY
- AUDIO FORMAT (Formato audio, DRC)

### ◆ Informazioni sulle frequenza DAB

Quest'unità supporta soltanto la Banda III.

Frequenza	Etichetta canale	Frequenza	Etichetta canale	Frequenza	Etichetta canale
174,928	5A	197,648	8B	220,352	11C
176,640	5B	199,360	8C	222,064	11D
178,352	5C	201,072	8D	223,936	12A
180,064	5D	202,928	9A	225,648	12B
181,936	6A	204,640	9B	227,360	12C
183,648	6B	206,352	9C	229,072	12D
185,360	6C	208,064	9D	230,784	13A
187,072	6D	209,936	10A	232,496	13B
188,928	7A	211,648	10B	234,208	13C
190,640	7B	213,360	10C	235,776	13D
192,352	7C	215,072	10D	237,488	13E
194,064	7D	216,928	11A	239,200	13F
195,936	8A	218,640	11B		

## Preselezione delle stazioni DAB (solo telecomando)

Utilizzare la funzione di preselezione per memorizzare le 30 stazioni preferite.

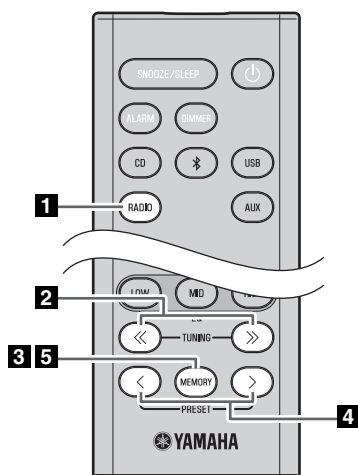

- 1** Premere il tasto sorgente **RADIO** per impostare DAB come sorgente audio.
- 2** Premere **TUNING <</>** per selezionare la stazione che si desidera memorizzare come preselezione.
- 3** Premere **MEMORY**.  
Sul display apparirà “PRESET MEMORY” e il numero di preselezione lampeggerà.
- 4** Premere **PRESET </>** per selezionare il numero di preselezione che si desidera memorizzare.  

  - Verrà selezionato per primo il numero di preselezione più basso non ancora utilizzato.
  - Per annullare la preselezione, premere ■.
  - Se si seleziona un numero di preselezione di una stazione già memorizzata, questa sarà sovrascritta dalla nuova stazione.
- 5** Premere **MEMORY**.  
Questo memorizza la stazione DAB.  
Una volta terminata la preselezione, sul display apparirà “Completed!”.

## ◆ Eliminare una preselezione memorizzata

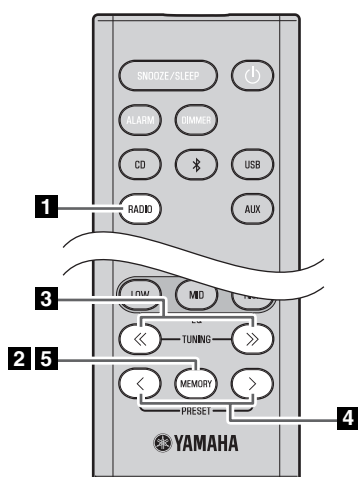

- 1** Premere il tasto sorgente **RADIO** per impostare DAB come sorgente audio.
- 2** Premere **MEMORY** sul telecomando.  
Sul display apparirà “PRESET MEMORY” e il numero di preselezione lampeggerà.
- 3** Premere **TUNING <</>** per selezionare l'operazione d'eliminazione di una preselezione.  
Sul display apparirà “PRESET DELETE”.
- 4** Premere **PRESET </>** per selezionare il numero di preselezione che si desidera eliminare.  

  - Per annullare l'eliminazione, premere ■.
- 5** Premere **MEMORY** per completare l'operazione.  
La preselezione verrà eliminata e sul display apparirà “Deleted!” [Eliminata].

## Selezione di stazioni DAB preselezionate

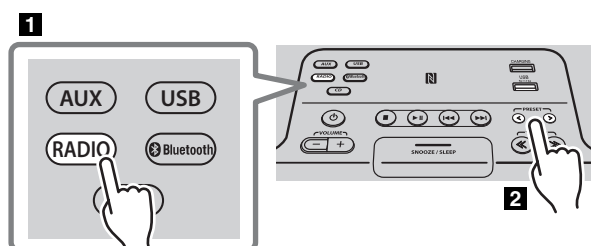

- 1** Premere il tasto sorgente **RADIO** per impostare DAB come sorgente audio.
- 2** Premere **PRESET </>** per selezionare la stazione DAB che si desidera ascoltare.  

  - È possibile selezionare soltanto preselezioni memorizzate.

# ASCOLTO DI STAZIONI RADIO IN FM

## Selezionare una stazione FM

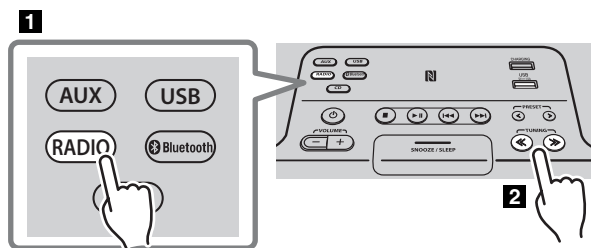
Per ascoltare una stazione FM, collegare l'antenna (☞ P. 3).



**1** Premere il tasto sorgente **RADIO** per impostare FM come sorgente audio.

**2** Sintonizzare le stazioni FM.

Per la sintonizzazione automatica, tenere premuto **TUNING** << / >>.

Per la sintonizzazione manuale, premere ripetutamente **TUNING** << / >>.



Se una stazione in FM viene sintonizzata manualmente, il suono è in mono.

## ◆ Visualizzare informazioni (solo telecomando)

Premendo **DISPLAY** sul telecomando, le informazioni sul display del pannello anteriore cambieranno nel seguente ordine:

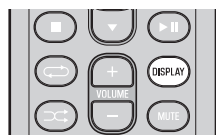

**Numero e frequenza della preselezione** ↔ **Stato della ricezione\***

\* Esempio di indicazione dello stato della ricezione.

**TUNED/STEREO:** Si riceve una trasmissione stereo FM con forte segnale.

**TUNED/MONO:** Si riceve una trasmissione FM mono (anche quando la trasmissione FM è in stereo, la ricezione rimarrà in mono se il segnale è debole).

**Not TUNED:** Non si riceve alcun segnale.

## Visualizzazione informazioni Radio Data System

Premendo **DISPLAY** sul telecomando mentre si ricevono informazioni Radio Data System, le informazioni sul display del pannello anteriore cambieranno nel seguente ordine:

- PS (Nome del programma)
- PTY (Tipo di programma)
- RT (Testi radio)
- CT (Ora esatta)
- Stato della ricezione
- Numero e frequenza della preselezione



Se la trasmissione dei segnali Radio Data System è debole, questa unità potrebbe non essere in grado di ricevere tali informazioni in modo completo. In particolare, le informazioni RT (Testi radio) richiedono una banda molto larga e possono non essere altrettanto facilmente ottenibili quanto le altre modalità.

## Preselezione delle stazioni FM (solo telecomando)

Utilizzare la funzione di preselezione per memorizzare le 30 stazioni preferite.  
Per prima cosa, premere il tasto sorgente **RADIO** per impostare FM come sorgente audio.

### ◆ Preselezione automatica

Questo metodo sintonizza automaticamente e memorizza automaticamente la preselezione soltanto di stazioni con buona ricezione.

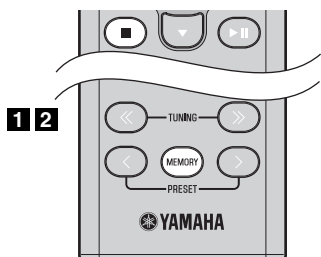

### ◆ Preselezione manuale

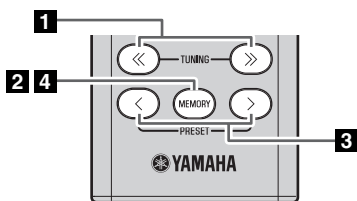

### ◆ Eliminare una preselezione memorizzata

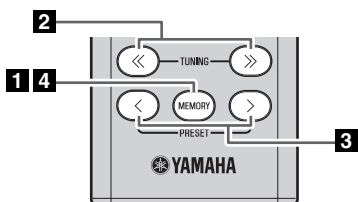

#### 1 Tenere premuto **MEMORY**.

Apparirà "AUTO PRESET" e lampeggerà "Press MEMORY".

#### 2 Premere **MEMORY**.

Inizierà la preselezione automatica.

Una volta terminata la preselezione, sul display apparirà "Completed!".



Quando si esegue la preselezione automatica, tutte le stazioni memorizzate vengono cancellate e vengono memorizzate le nuove stazioni.



Se si desidera interrompere la preselezione automatica prima del completamento, premere ■.

#### 1 Premere **TUNING** << / >> per sintonizzarsi sulla stazione che si desidera memorizzare come preselezione.

#### 2 Premere **MEMORY**.

Sul display apparirà "PRESET MEMORY" e il numero di preselezione lampeggerà.

#### 3 Premere **PRESET** </ > per selezionare il numero di preselezione che si desidera memorizzare.



• Verrà selezionato per primo il numero di preselezione più basso non ancora utilizzato.

• Per annullare la preselezione, premere ■.

• Se si seleziona un numero di preselezione di una stazione già memorizzata, questa sarà sovrascritta dalla nuova stazione.

#### 4 Premere **MEMORY**.

Una volta terminata la preselezione, sul display apparirà "Completed!".

#### 1 Premere **MEMORY** sul telecomando.

Sul display apparirà "PRESET MEMORY" e il numero di preselezione lampeggerà.

#### 2 Premere **TUNING** << / >> per selezionare l'operazione d'eliminazione di una preselezione. Sul display apparirà "PRESET DELETE".

#### 3 Premere **PRESET** </ > per selezionare il numero di preselezione che si desidera eliminare.



Per annullare l'eliminazione, premere ■.

#### 4 Premere **MEMORY** per completare l'operazione.

La preselezione verrà eliminata e sul display apparirà "Deleted!" [Eliminata].

## Selezione di stazioni FM preselezionate

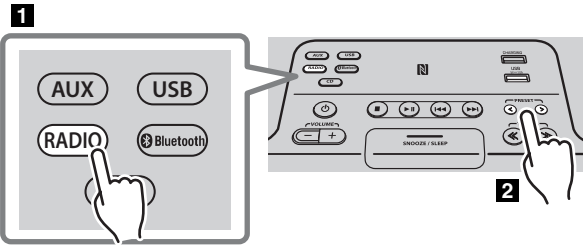

**1** Premere il tasto sorgente **RADIO** per impostare FM come sorgente audio.

**2** Premere **PRESET </>** per selezionare la stazione FM che si desidera ascoltare.



È possibile selezionare soltanto preselezioni memorizzate.

## USO DELLA FUNZIONE SVEGLIA (IntelliAlarm)

L'unità comprende una funzione di sveglia che riproduce sorgenti musicali o una serie di tonalità (allarmi interni) all'ora stabilita con una gamma di metodi diversi. La funzione sveglia ha le seguenti caratteristiche.

### ◆ 3 tipi di sveglia

Selezionare tra 3 tipi di sveglia, combinando musica e tonalità.

<b>SOURCE+BEEP</b>	La sorgente audio e il segnale acustico selezionati vengono riprodotti all'ora impostata. La riproduzione della sorgente inizia 3 minuti prima dell'ora impostata e il volume aumenta gradualmente fino a raggiungere il volume impostato. Quindi, all'ora impostata, si attiva il segnale acustico.
<b>SOURCE</b>	La sorgente audio selezionata viene riprodotta all'ora impostata. Il volume inizia basso e aumenta gradualmente fino a raggiungere il volume impostato.
<b>BEEP</b>	All'ora impostata viene riprodotto il segnale acustico.

### ◆ Varie sorgenti audio

È possibile scegliere tra CD audio, CD dati, dispositivo USB o DAB\*/FM. È possibile anche la selezione dei seguenti metodi di riproduzione, a seconda della sorgente audio:

Sorgente	Metodo di riproduzione	Funzione
<b>CD audio</b>	Brano selezionato	Il brano selezionato viene riprodotto ripetutamente.
	Ripresa (RESUME)	Viene riprodotto nuovamente l'ultimo brano ascoltato.
<b>CD dati/ dispositivo USB</b>	Cartella	La cartella selezionata viene riprodotta ripetutamente.
	Ripresa (RESUME)	Viene riprodotto nuovamente l'ultimo brano ascoltato.
<b>DAB*/FM</b>	Stazione preselezionata	Viene riprodotta la stazione preselezionata selezionata.
	Ripresa (RESUME)	Viene riprodotta nuovamente la stazione DAB*/FM ascoltata l'ultima volta.

\* Solo TSX-B235D



Non è possibile selezionare *Bluetooth* e *AUX* come sorgente audio.

### ◆ Snooze

È possibile abilitare la funzione di snooze per riattivare la sveglia dopo 5 minuti (☞ P. 20).



## Impostazione della sveglia

### ◆ Impostazione dell'ora e del tipo di sveglia



La funzione sveglia non è disponibile quando l'unità è in modalità standby ECO. Per utilizzare la funzione sveglia, spostare l'interruttore **CLOCK** sul pannello posteriore in posizione ON (☞ P. 3).

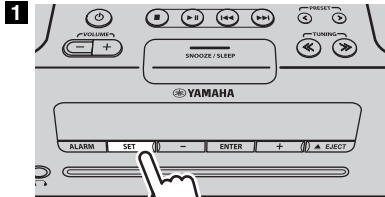

#### 1 Premere SET.

L'indicatore della sveglia ((●●)) lampeggerà.

#### 2 Impostare la sveglia.

Impostare le voci da ① a ⑤ descritte sotto.

Premere -/+ per selezionare un valore numerico, quindi premere **ENTER** per confermare.

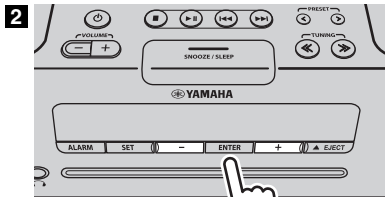

#### ② ALARM TIME

Impostare nell'ordine l'ora → i minuti.

#### ③ ALARM TYPE

Scegliere fra SOURCE+BEEP, SOURCE o BEEP. Per i dettagli, fare riferimento a "3 tipi di sveglia" (☞ P. 18). Se si è selezionato BEEP, passare al punto ⑤.

#### ④ ALARM SOURCE

(Se si è selezionato SOURCE+BEEP o SOURCE come tipo di sveglia)

**CD:** Riproduzione di musica da CD. Specificare il numero della traccia (CD dati: numero cartella) (RESUME\*1, 1-99).

**USB:** Riproduzione di musica da un dispositivo USB. Specificare il numero della cartella (RESUME, 1-999).

**DAB\*2/FM:** Riproduzione di una stazione DAB\*2/FM. Specificare il numero della preselezione (RESUME, 1-30).



Se non è possibile la riproduzione della sorgente selezionata all'ora impostata per la sveglia, viene riprodotto il segnale acustico.

#### ⑤ ALARM VOLUME

Specifica il volume (5-60) della sveglia.

\*1 Se si sceglie RESUME quando si specifica il numero del brano/cartella/preselezione, verrà riprodotto l'ultimo brano/cartella/stazione riprodotta (riprendere la riproduzione).

\*2 Solo TSX-B235D

#### 3

Ora della sveglia



Indicatore della sveglia

#### 3 Completare le impostazioni.

Quando si imposta il VOLUME per la voce ⑤, il display indicherà "Completed!" e verranno confermate le impostazioni.

La sveglia si accende e si accende anche il relativo indicatore ((●●)).



- Premendo **SET** durante la procedura, è possibile confermare le impostazioni della sveglia con i valori attualmente specificati e completare la procedura.
- Se si decide di annullare le impostazioni della sveglia a metà della procedura, premere

## ◆ Attivazione/disattivazione della sveglia

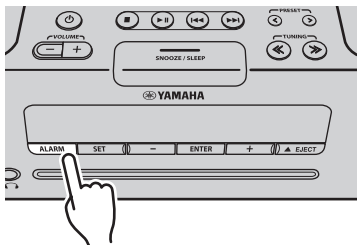

Premere **ALARM** per accendere/spegnere la sveglia.

Quando la sveglia è attivata, ne viene visualizzato l'indicatore ((●)) e l'ora.

Premendo nuovamente **ALARM**, l'indicatore della sveglia ((●)) e la sveglia si spengono.



Quando l'unità è in modalità standby ECO, **la sveglia non funziona** (ES\* P. 5).

## Operazioni durante la riproduzione del suono della sveglia

All'ora della sveglia, viene riprodotto il suono della sveglia selezionato. Durante la riproduzione sono disponibili le seguenti operazioni.

### ◆ Mettere in pausa la sveglia (Snooze)

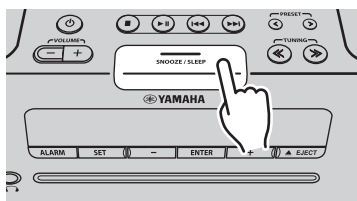

Premere **SNOOZE/SLEEP**.

Snooze arresta la sveglia per farla riprendere dopo 5 minuti.



Se si imposta SOURCE + BEEP come tipo di sveglia, premere **SNOOZE/SLEEP** una volta per interrompere il segnale acustico e due volte per interrompere la sorgente audio.

5 minuti dopo l'interruzione, la sorgente audio riprende a volume basso aumentandolo gradatamente e il segnale acustico riprende.

### ◆ Disattivazione della sveglia

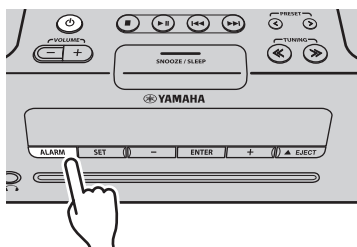

Premere **ALARM** oppure .



- È anche possibile interrompere la sveglia tenendo premuto **SNOOZE/SLEEP**.
- Se non si ferma la sveglia, questa si fermerà automaticamente dopo 60 minuti e l'unità si spegnerà.
- Le impostazioni della sveglia vengono salvate anche dopo lo spegnimento della stessa.  
Se la sveglia viene nuovamente accesa premendo **ALARM**, si attiva la sveglia con le impostazioni precedenti.

## UTILIZZO DI “DTA CONTROLLER”

L'installazione dell'applicazione DTA CONTROLLER su un dispositivo mobile, per esempio uno smartphone o un tablet, consente di utilizzare diverse funzioni utili aggiuntive disponibili su questa unità.

### Caratteristiche

- Accensione/spengimento dell'unità
- Regolazione del volume
- Impostazione della funzione sveglia (IntelliAlarm) (☞ P. 19)
- Riproduzione di brani memorizzati su un dispositivo mobile



Il dispositivo mobile deve essere collegato con l'unità tramite collegamento *Bluetooth* (☞ P. 10).

Per informazioni, cercare “DTA CONTROLLER” su App Store o Google Play™.



Il display del pannello anteriore visualizza le informazioni per la sveglia settimanale impostata.

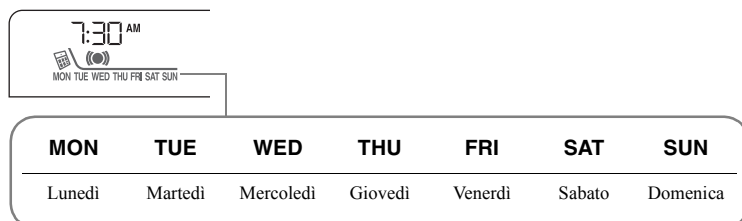

## USO DEL TIMER PER LO SPEGNIMENTO

Una volta trascorso il tempo specificato, l'unità si spegnerà automaticamente.

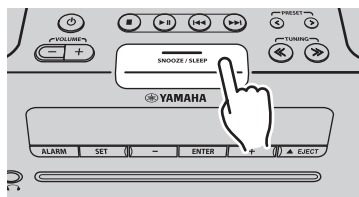

Premere ripetutamente **SNOOZE/SLEEP** per impostare l'ora di spegnimento dell'unità.

È possibile selezionare 30, 60, 90, 120 minuti o OFF.

Quando è stato impostato il tempo, si attiva il timer di spegnimento e l'indicatore di spegnimento appare (Z Z) sul display del pannello anteriore.



Premendo **SNOOZE/SLEEP** quando il timer di spegnimento è attivato, le impostazioni di questo vengono cancellate.

## IMPOSTAZIONE DELLA FUNZIONE DI STANDBY AUTOMATICO (solo unità principale)

Abilitando la funzione di standby automatico, l'unità si spegne automaticamente (standby) al verificarsi delle condizioni seguenti.

- Nessuna operazione eseguita per 8 ore.
- Nessuna operazione eseguita per 20 minuti dopo l'interruzione della riproduzione di un CD/dispositivo USB.

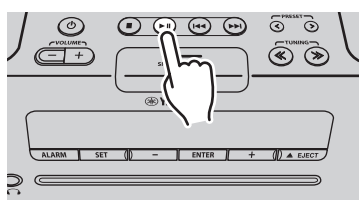

Premere **▶▶** sull'unità principale per più di 3 secondi per abilitare/disabilitare la funzione di standby automatico.

Una volta abilitata la funzione di standby automatico, sul display apparirà “AUTO PWR STBY ON”, mentre quando la funzione di standby automatico è disabilitata, sul display apparirà “AUTO PWR STBY OFF”.

- L'impostazione predefinita è funzione abilitata.

# RISOLUZIONE DEI PROBLEMI

Se c'è un problema nell'unità, verificare innanzitutto l'elenco che segue. Qualora non si riuscisse a risolvere il problema applicando le soluzioni suggerite, o se il problema non rientra fra quelli elencati qui di seguito, spegnere l'unità e staccare la spina, quindi rivolgersi al più vicino rivenditore o centro di assistenza autorizzato Yamaha.

## Problemi di carattere generale

Problema	Causa	Soluzione
<b>Non esce alcun suono dagli altoparlanti.</b>	Il volume potrebbe essere regolato sul livello minimo o azzerato.	Regolare il livello del volume.
	La sorgente in ingresso potrebbe essere errata.	Selezionare la sorgente in ingresso corretta.
	Gli auricolari sono collegati.	Rimuovere gli auricolari.
	Il volume di un dispositivo esterno collegato è insufficiente.	Aumentare il volume del dispositivo esterno.
<b>La riproduzione del suono cessa improvvisamente.</b>	Potrebbe essere impostato lo spegnimento via timer (☞ P. 21).	Accendere l'unità e riprodurre di nuovo la sorgente.
<b>Il suono è incrinato/distorto o c'è un rumore anormale.</b>	Il volume della sorgente di ingresso è eccessivo, o il volume di questa unità è eccessivo (specialmente i bassi).	Regolare il volume con VOLUME o regolare i bassi con EQ (☞ P. 6). Se si sta riproducendo da un dispositivo esterno, diminuire il volume di quest'ultimo.
<b>L'unità non funziona correttamente.</b>	L'unità potrebbe aver subito una forte scarica elettrica, per esempio un fulmine o una quantità eccessiva di elettricità statica, o ci potrebbe essere stata una caduta di tensione.	Spegnere l'unità e scollegare il cavo di alimentazione. Attendere circa 30 secondi, ricollegare il cavo di alimentazione, quindi accendere l'unità.
<b>L'unità si accende, ma si spegne subito dopo.</b>		
<b>Un'apparecchiatura digitale o ad alta frequenza causa rumori.</b>	L'unità potrebbe essere troppo vicina all'apparecchiatura digitale o ad alta frequenza.	Allontanare l'unità dall'apparecchiatura.
<b>L'impostazione dell'orologio è stata cancellata.</b>	L'unità è rimasta priva di alimentazione per circa una settimana.	Se l'alimentazione viene interrotta per circa una settimana, l'ora verrà azzerata. In tal caso, reimpostare l'ora (☞ P. 5).
<b>L'orologio lampeggia e l'unità non può funzionare.</b>	L'interruttore CLOCK è in posizione SET e sono in corso le impostazioni dell'orologio.	Spostare l'interruttore CLOCK in posizione ON oppure OFF (☞ P. 3).
<b>La sveglia non suona.</b>	L'interruttore CLOCK è in posizione OFF oppure SET.	Spostare l'interruttore CLOCK in posizione ON (☞ P. 3).
<b>Il display del pannello anteriore indica "ALARM not work" e non è possibile impostare la sveglia.</b>		
<b>L'unità si spegne improvvisamente.</b>	Potrebbe essere stata eseguita la funzione standby automatico dell'unità.	L'unità si disattiverà una volta trascorsi 20 minuti senza che sia stata eseguita un'operazione una volta interrotta la riproduzione del dispositivo USB o CD o se l'unità è rimasta attiva per almeno 8 ore senza che venga eseguita alcuna operazione (☞ P. 21).
<b>Il display del pannello anteriore perde luminosità.</b>	La luminosità del display del pannello anteriore è impostata su AUTO.	Cambiare l'impostazione della luminosità su un valore diverso da AUTO (☞ P. 6). In alternativa, verificare che il sensore dell'illuminazione non sia ostruito (☞ P. 3).

## Riproduzione di CD

Problema	Causa	Soluzione
<b>Impossibile inserire il disco.</b>	È già inserito un altro disco.	Espellere il disco mediante ▲EJECT.
	Si sta tentando di inserire un disco non utilizzabile con quest'unità.	Usare un disco supportato da quest'unità (☞ P. 25).
<b>Alcune operazioni dei tasti non funzionano.</b>	Il disco caricato nell'unità potrebbe non essere compatibile.	Usare un disco supportato da quest'unità (☞ P. 25).
<b>La riproduzione non inizia immediatamente dopo la pressione di ►II (si ferma immediatamente).</b>	Il disco potrebbe essere sporco.	Pulire il disco (☞ P. 25).
	Il disco caricato nell'unità potrebbe non essere compatibile.	Usare un disco supportato da quest'unità (☞ P. 25).
	Se l'unità è stata spostata da un posto freddo a uno caldo, potrebbe essersi formata della condensa sulla testina di lettura del disco.	Aspettare una o due ore fino a che l'unità raggiunge la temperatura ambiente e riprovare.
<b>Il display del pannello anteriore indica "no operation" e non è possibile inserire o rimuovere dischi.</b>	È in corso l'impostazione dell'ora, della sveglia o dei toni. In alternativa, la sveglia è in riproduzione.	Completare le impostazioni di ora/sveglia/toni. In alternativa, interrompere la sveglia.

Problema	Causa	Soluzione
<b>Quando s'inserisce un disco, il display del pannello anteriore indica "CD No Disc" o "CD Unknown".</b>	Il disco caricato nell'unità potrebbe non essere compatibile.	Usare un disco supportato da quest'unità (☞ P. 25).
	Il disco potrebbe essere sporco o presentare un corpo estraneo.	Pulire il disco. In alternativa, rimuovere corpi estranei presenti sul disco (☞ P. 25).
	Il disco non contiene file riproducibili.	Utilizzare un disco che contiene file riproducibili (☞ P. 25).
	Il disco è caricato alla rovescia.	Inserire il disco con il lato dell'etichetta rivolto verso l'alto.

## Riproduzione di un dispositivo USB

Problema	Causa	Soluzione
<b>I file MP3/WMA nel dispositivo USB non vengono riprodotti.</b>	Il dispositivo USB non è stato riconosciuto.	Accertarsi che il dispositivo USB sia collegato alla porta USB invece che alla porta CHARGING. Spegner l'unità e ricollegare il dispositivo USB all'unità. Se le soluzioni di cui sopra non consentono di risolvere il problema, non è possibile riprodurre il dispositivo USB nell'unità (☞ P. 25).
	Il dispositivo USB non contiene file riproducibili.	Utilizzare un dispositivo USB che contiene file riproducibili (☞ P. 25).
<b>Quando si collega un dispositivo USB, il display del pannello anteriore indica "USB OverCurrent" e poi si disattiva.</b>	È stato collegato un dispositivo USB non compatibile all'unità. In alternativa, il dispositivo USB non è collegato saldamente all'unità.	Spegner l'unità e ricollegare il dispositivo USB all'unità. Se tale soluzione non risolve il problema, non è possibile riprodurre il dispositivo USB nell'unità (☞ P. 25).

## Bluetooth

Problema	Causa	Soluzione
<b>Non è possibile accoppiare quest'unità con l'altro componente.</b>	L'altro componente non supporta il profilo A2DP.	Eseguire il pairing con un componente che supporti il profilo A2DP.
	Un adattatore <i>Bluetooth</i> o altro che si desidera accoppiare con questa unità ha una password diversa da "0000".	Utilizzare un adattatore <i>Bluetooth</i> con password "0000".
	L'unità e l'altro componente sono troppo distanti.	Spostare l'altro componente più vicino all'unità.
	Nelle vicinanze è presente un dispositivo (forno a microonde, LAN wireless ecc.) che emette segnali nella gamma dei 2,4 GHz.	Allontanare l'unità dal dispositivo emittente i segnali di radio-frequenza.
<b>Impossibile stabilire un collegamento <i>Bluetooth</i>.</b>	L'unità non è registrata nell'elenco dei collegamenti <i>Bluetooth</i> dell'altro componente.	Rieseguire le operazioni di pairing (☞ P. 10).
<b>Non viene prodotto alcun suono o la riproduzione si interrompe.</b>	Il collegamento <i>Bluetooth</i> dell'unità con l'altro componente è interrotto.	Rieseguire le operazioni di collegamento <i>Bluetooth</i> (☞ P. 11).
	L'unità e l'altro componente sono troppo distanti.	Spostare l'altro componente più vicino all'unità.
	Nelle vicinanze è presente un dispositivo (forno a microonde, LAN wireless ecc.) che emette segnali nella gamma dei 2,4 GHz.	Allontanare l'unità dal dispositivo emittente i segnali di radio-frequenza.
	La funzione <i>Bluetooth</i> dell'altro componente è disattivata.	Attivare la funzione <i>Bluetooth</i> dell'altro componente.
	L'altro componente non è impostato per inviare segnali audio <i>Bluetooth</i> all'unità.	Controllare che la funzione <i>Bluetooth</i> dell'altro componente sia impostata correttamente.
	L'impostazione di pairing dell'altro componente non è impostata su questa unità.	Impostare il pairing dell'altro componente su questa unità.
Il volume dell'altro componente è impostato al minimo.	Aumentare il livello del volume.	

## Ricezione DAB (solo TSX-B235D)

Problema	Causa	Soluzione
<b>Impossibile sintonizzare una stazione DAB.</b>	Non sono state eseguite le operazioni di scansione iniziale.	Eseguire le operazioni di scansione iniziale (☞ P. 12).
	L'antenna potrebbe essere collegata in modo inadeguato.	Verificare che l'antenna sia collegata correttamente (☞ P. 3).
	Non esiste copertura DAB in quest'area.	Verificare la copertura contattando il rivenditore o accedendo a WorldDMB Online all'indirizzo "http://www.worlddab.org" per consultare un elenco delle aree con copertura DAB.
	I segnali DAB sono troppo deboli.	Cambiare l'altezza, la direzione o la posizione dell'antenna.
<b>Le operazioni di scansione iniziale non sono riuscite e sul display del pannello anteriore viene visualizzato il messaggio "Not Found".</b>	I segnali DAB sono troppo deboli.	
	L'antenna potrebbe essere collegata in modo inadeguato.	Verificare che l'antenna sia collegata correttamente (☞ P. 3).
	Non esiste copertura DAB in quest'area.	Verificare la copertura contattando il rivenditore o accedendo a WorldDMB Online all'indirizzo "http://www.worlddab.org" per consultare un elenco delle aree con copertura DAB.
<b>La ricezione della stazione DAB è debole.</b>	L'antenna potrebbe essere collegata in modo inadeguato.	Verificare che l'antenna sia collegata correttamente (☞ P. 3).
	I segnali DAB sono troppo deboli.	Cambiare l'altezza, la direzione o la posizione dell'antenna.
<b>Sono presenti disturbi e interferenze (per es. fischi, crepitii o tremolii).</b>	È necessario riposizionare l'antenna.	
	I segnali DAB sono troppo deboli.	
<b>Le informazioni sulla stazione DAB non vengono visualizzate o non sono accurate.</b>	La stazione DAB potrebbe essere temporaneamente fuori servizio o le informazioni sulla stazione DAB non sono fornite dall'emittente DAB.	Contattare l'emittente DAB.

## Ricezione FM

Problema	Causa	Soluzione
<b>Troppi disturbi.</b>	L'antenna potrebbe essere collegata in modo inadeguato.	Verificare che l'antenna sia collegata correttamente (☞ P. 3) o utilizzare un'antenna esterna disponibile in commercio.
	L'antenna è troppo vicina all'unità o a un dispositivo elettronico.	Posizionare l'antenna il più lontano possibile dall'unità o dal dispositivo elettronico.
<b>Le trasmissioni stereofoniche sono troppo disturbate.</b>	La stazione radio scelta potrebbe essere lontana dalla propria posizione, oppure la ricezione delle onde radio potrebbe essere debole.	Per aumentare la qualità del segnale, provare la sintonizzazione manuale (☞ P. 15) o usare un'antenna per esterni disponibile in commercio.
<b>Anche con un'antenna per esterni, la ricezione di onde radio è debole (il suono è distorto).</b>	Potrebbero verificarsi riflessioni multipercorso o altre interferenze radio.	Cambiare l'altezza, la direzione o la posizione dell'antenna (☞ P. 3).

## Telecomando

Problema	Causa	Soluzione
<b>Il telecomando funziona male.</b>	Il telecomando potrebbe essere utilizzato fuori dal suo raggio d'azione.	Per informazioni sul raggio d'azione del telecomando, consultare "Come utilizzare il telecomando" (☞ P.1).
	Il ricevitore del segnale del telecomando di quest'unità (☞ P. 3) potrebbe essere esposto a luce solare diretta o illuminazione artificiale intensa (lampade a fluorescenza).	Cambiare l'illuminazione o l'orientamento dell'unità.
	La batteria potrebbe essere scarica.	Sostituire la batteria con una batteria nuova (☞ P. 1).
	Ci sono ostacoli tra il ricevitore del segnale del telecomando dell'unità (☞ P. 3) e il telecomando.	Rimuovere gli ostacoli.

# NOTE SUI DISCHI E I DISPOSITIVI USB

## Informazioni sui CD

Questa unità è progettata per l'uso con CD audio, CD-R\* e CD-RW\* con i seguenti loghi.



\* CD-R/RW formato ISO 9660



Quest'unità può riprodurre dischi contrassegnati da uno dei loghi sopra riportati. I loghi sono stampati sui dischi e sulla relativa custodia.



- Non caricare in quest'unità altri tipi di dischi. Farlo potrebbe danneggiare l'unità.
- Un CD-R/RW può essere riprodotto solo se finalizzato.
- Alcuni dischi non possono essere riprodotti a seconda delle caratteristiche proprie o di registrazione.
- Non usare dischi di forma insolita, ad esempio a forma di cuore.
- Non usare dischi che presentino una superficie particolarmente graffiata.
- Non caricare dischi incrinati, deformati o sporchi di colla.
- Non utilizzare dischi da 8 cm.

## Trattamento dei dischi

- Non toccare la superficie del disco. Tenere il disco per i bordi (e il foro centrale).
- Non usare matite o evidenziatori appuntiti per scrivere sui dischi.
- Non applicare nastro adesivo, etichette, colla o altro ai dischi.
- Non usare rivestimenti protettivi per evitare i graffi.
- Non inserire nell'unità più di un disco alla volta. Ciò può causare danni sia a quest'unità che ai dischi.
- Non inserire corpi estranei nell'alloggiamento per il disco.
- Non esporre i dischi al sole, a temperature elevate, umidità eccessiva o polvere.

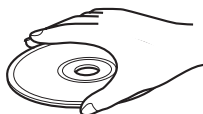

Attenzione



- Se un disco si sporca, pulirlo con un panno morbido e asciutto dal centro verso i bordi. Non usare detergenti per dischi in vinile o solventi per vernici.
- Per evitare guasti, non usare detergenti per lenti reperibili in commercio.

## Informazioni sui dispositivi USB

Questa unità supporta i dispositivi di memoria di massa USB (per esempio: memoria flash, lettori di file audio portatili) che utilizzano il formato FAT16 o FAT32.



- Determinati dispositivi potrebbero non funzionare correttamente, neanche se soddisfano i requisiti.
- Non collegare dispositivi diversi dai dispositivi di memoria di massa USB (per esempio: caricatori USB o hub USB), PC, lettori di schede, dischi rigidi esterni, ecc.
- La Yamaha declina ogni responsabilità in caso di danni al dispositivo USB o di perdita di dati dallo stesso, che si dovessero verificare mentre tale dispositivo è collegato a questa unità.
- La leggibilità e l'alimentazione di ogni genere di dispositivo USB non possono essere garantite.
- Non è possibile utilizzare dispositivi USB con cifratura.

## Informazioni sui file MP3 o WMA



- L'unità è in grado di riprodurre:

File	Velocità di trasmissione (kbps)	Frequenza di campionamento (kHz)
MP3	8-320**	16-48
WMA	16-320**	22,05-48

\*\* Sono supportate sia la velocità di trasmissione costante che quella variabile.

- Il numero massimo di file/cartelle visualizzabili nell'unità è il seguente.

	CD dati	USB
Numero totale massimo di file	512	9999
Numero massimo di cartelle	255	999
Numero massimo di file per cartella	511	255

- Non è possibile riprodurre file protetti da copyright.

# DATI TECNICI

## ◆ SEZIONE LETTORE

### CD

- Supporti ..... CD, CD-R/RW
- Formato audio ..... CD audio, MP3, WMA

### LASER

- Tipo ..... Laser semiconduttore GaAs/GaAlAs
- Lunghezza d'onda ..... 790 nm
- Potenza di uscita ..... 7 mW

### USB

- Formato audio ..... MP3, WMA

### AUX

- Connettore di ingresso ..... Spinotto mini STEREO da 3,5 mm

## ◆ SEZIONE Bluetooth

- Versione *Bluetooth* ..... Versione 2.1+EDR
- Profilo supportato ..... A2DP
- Codec supportati ..... SBC, AAC, aptX®
- Uscita wireless ..... *Bluetooth* Classe 2
- Distanza massima di comunicazione ..... 10 m (senza ostacoli)

## ◆ SEZIONE AMPLIFICATORE

- Potenza di uscita massima ..... 15 W + 15 W (6 Ω 1 kHz, 10 % THD)
- Auricolari  
... Spinotto mini STEREO da 3,5 mm (Impedenza attiva da 16 a 32 Ω)

## ◆ SEZIONE SINTONIZZATORE

### Gamma di sintonizzazione

- DAB/DAB+ (solo TSX-B235D) ..... Da 174 a 240 MHz (Banda III)
- FM ..... Da 87,50 a 108,00 MHz

## ◆ DATI GENERALI

- Alimentazione ..... CA da 230 V, 50 Hz
- Consumo ..... 30 W
- Consumo in modalità di attesa (standby)  
..... Al massimo 3,8 W (standby) / al massimo 0,5 W (standby ECO)
- Dimensioni (L × A × P) ..... (TSX-B235) 370 × 110 × 234 mm  
..... (TSX-B235D) 370 × 110 × 239 mm
- Peso ..... (TSX-B235) 3,92 kg  
..... (TSX-B235D) 3,92 kg

Dati tecnici soggetti a modifiche senza preavviso.

## iPod, iPhone, iPad

La dicitura “Made for iPod”, “Made for iPhone” e “Made for iPad” indica che un accessorio elettronico è stato progettato specificatamente per essere collegato all'iPod, all'iPhone o all'iPad e che lo sviluppatore ne certifica la conformità agli standard Apple.

Apple non è responsabile per l'uso di questo dispositivo né per la rispettiva conformità agli standard di sicurezza e normativi. L'uso di questo accessorio con l'iPod, l'iPhone o l'iPad potrebbe influire negativamente sulle prestazioni wireless.

Progettato per:

iPhone 6 Plus, iPhone 6, iPhone 5s, iPhone 5c, iPhone 5, iPhone 4s, iPhone 4, iPhone 3GS  
iPad Air 2, iPad mini 3, iPad Air, iPad mini 2, iPad mini, iPad (3° e 4° generazione), iPad 2  
iPod touch (4° e 5° generazione)  
(A maggio 2015)

iPhone, iPad, iPad Air, iPad mini e iPod touch sono marchi registrati di Apple Inc., depositati negli USA e in altri paesi.



© 2013 CSR plc e società del gruppo.

Il marchio aptX® e il logo aptX sono marchi di CSR plc o di una delle aziende facenti parte del gruppo e possono essere registrati in una o più giurisdizioni.



Il marchio N è un marchio o marchio registrato di NFC Forum, Inc., depositato negli Stati Uniti e in altri paesi.



Digital Audio Broadcasting



Digital Audio Broadcasting

L'unità supporta la sintonizzazione DAB/DAB+.

## Bluetooth

- *Bluetooth* è una tecnologia di comunicazione wireless tra dispositivi entro un'area di circa 10 metri mediante la banda di frequenza di 2,4 GHz, una banda utilizzabile senza licenza.
- *Bluetooth* è un marchio registrato di *Bluetooth SIG* ed è utilizzato da Yamaha in accordo con la licenza.

## Gestione delle comunicazioni Bluetooth

- La banda di 2,4 GHz utilizzata dai dispositivi compatibili *Bluetooth* è una banda radio condivisa da molti tipi di apparecchiature. Mentre i dispositivi compatibili *Bluetooth* utilizzano una tecnologia che riduce l'influenza di altri componenti che utilizzano la stessa banda radio, tale influenza può ridurre la velocità o la distanza di comunicazione e, in alcuni casi, interrompere le comunicazioni.
- La velocità di trasferimento del segnale e la distanza alla quale la comunicazione è possibile varia a seconda della distanza tra i dispositivi comunicanti, della presenza di ostacoli, delle condizioni delle onde radio e del tipo di apparecchiatura.
- Yamaha non fornisce alcuna garanzia in merito ai collegamenti wireless tra l'unità e i dispositivi compatibili con la funzione *Bluetooth*.



### Informazioni per gli utenti sulla raccolta e lo smaltimento di vecchia attrezzatura e batterie usate



Questi simboli sui prodotti, sull'imballaggio, e/o sui documenti che li accompagnano significano che i prodotti e le batterie elettriche e elettroniche non dovrebbero essere mischiati con i rifiuti domestici generici.



Per il trattamento, recupero e riciclaggio appropriati di vecchi prodotti e batterie usate, li porti, prego, ai punti di raccolta appropriati, in accordo con la Sua legislazione nazionale e le direttive 2002/96/CE e 2006/66/CE.



Smaltendo correttamente questi prodotti e batterie, Lei aiuterà a salvare risorse preziose e a prevenire alcuni potenziali effetti negativi sulla salute umana e l'ambiente, che altrimenti potrebbero sorgere dal trattamento improprio dei rifiuti.

**Pb**

Per ulteriori informazioni sulla raccolta e il riciclaggio di vecchi prodotti e batterie, prego contatti la Sua amministrazione comunale locale, il Suo servizio di smaltimento dei rifiuti o il punto vendita dove Lei ha acquistato gli articoli.

#### [Informazioni sullo smaltimento negli altri Paesi al di fuori dell'Unione europea]

Questi simboli sono validi solamente nell'Unione europea. Se Lei desidera disfarsi di questi articoli, prego contatti le Sue autorità locali o il rivenditore e richiedi la corretta modalità di smaltimento.

#### Noti per il simbolo della batteria (sul fondo due esempi di simbolo):

È probabile che questo simbolo sia usato in combinazione con un simbolo chimico. In questo caso è conforme al requisito stabilito dalla direttiva per gli elementi chimici contenuti.

In caso di macchie di colore o disturbi nell'utilizzo in prossimità di un televisore, allontanare l'unità dal televisore quando è in uso.

Non utilizzare l'unità entro 22 cm dalle persone con pacemaker cardiaco o un defibrillatore impiantato.

Le onde radio potrebbero interferire con gli apparecchi elettromedicali. Non utilizzare l'unità vicino ad apparecchi medici o all'interno di strutture mediche.

L'utente non deve eseguire reverse engineering, decompilare, alterare, tradurre o smontare il software utilizzato in questa unità, sia in parte che nella sua totalità. Gli utenti aziendali, sia impiegati dell'azienda stessa che partner in affari, dovranno osservare gli accordi contrattuali contenuti in questa clausola. Se quanto stipulato in questa clausola e in questo contratto non potesse essere osservato, l'utente dovrà immediatamente interrompere l'utilizzo di questo software.

Yamaha Music Europe GmbH dichiara con il presente che questa unità è conforme ai requisiti essenziali e alle normative pertinenti della direttiva 1999/5/CE.

**Yamaha Music Europe GmbH**

Siemensstr. 22-34 25462 Rellingen, Germany

Tel: +49-4101-303-0



### ATTENZIONE

L'uso di controlli, regolazioni, operazioni o procedure non specificati in questo manuale possono risultare in esposizione a radiazioni pericolose.

### SICUREZZA DEL LASER

Quest'unità impiega un laser. Poiché esiste il rischio possibili lesioni agli occhi, solo personale qualificato di assistenza tecnica deve aprire la copertura o cercare di riparare questo dispositivo.

### PERICOLO

Quando è aperta l'unità emette radiazioni laser visibili. Evitare l'esposizione diretta al raggio laser. Quando l'unità è collegata alla presa a parete, non guardare all'interno attraverso l'alloggiamento del disco o altre aperture.

# PRECAUCIÓN: LEA LAS INDICACIONES SIGUIENTES ANTES DE UTILIZAR ESTE APARATO.

- 1 Para asegurar el mejor rendimiento de este aparato, lea atentamente este manual. Y luego guárdelo en un lugar seguro para poder consultarlo en el futuro en caso de ser necesario.
- 2 Instale esta unidad en un lugar bien ventilado, fresco, seco y limpio, alejado de la luz directa del sol, fuentes de calor, vibración, polvo, humedad y frío. Para una adecuada ventilación, permita que el equipo tenga el siguiente espacio libre mínimo:  
Arriba: 15 cm  
Atrás: 10 cm  
A los lados: 10 cm
- 3 Coloque este aparato lejos de otros aparatos eléctricos, motores o transformadores, para evitar así los ruidos de zumbido.
- 4 No exponga este aparato a cambios bruscos de temperaturas, del frío al calor, ni lo coloque en lugares muy húmedos (una habitación con deshumidificador, por ejemplo), para impedir así que se forme condensación en su interior, lo que podría causar una descarga eléctrica, un incendio, daños en el aparato y/o lesiones a las personas.
- 5 Evite instalar este aparato en un lugar donde puedan caerle encima objetos extraños y/o donde quede expuesto al goteo o a la salpicadura de líquidos. Encima de este aparato no ponga:
  - Otros componentes, porque pueden causar daños y/o decoloración en la superficie de este aparato.
  - Objetos con fuego (velas, por ejemplo), porque pueden causar un incendio, daños en el aparato y/o lesiones a las personas.
  - Recipientes con líquidos, porque pueden caerse y derramar el líquido, causando descargas eléctricas al usuario y/o dañando el aparato.
- 6 No tape este aparato con un periódico, mantel, cortina, etc. para no impedir el escape del calor. Si aumenta la temperatura en el interior del aparato, esto puede causar un incendio, daños en el aparato y/o lesiones a las personas.
- 7 No enchufe este aparato a una toma de corriente hasta después de haber terminado todas las conexiones.
- 8 No ponga el aparato al revés. Podría recalentarse y posiblemente causar daños.
- 9 No utilice una fuerza excesiva con los conmutadores, los controles y/o los cables.
- 10 Cuando desconecte el cable de alimentación de la toma de corriente, sujete la clavija y tire de ella; no tire del propio cable.
- 11 No limpie este aparato con disolventes químicos porque podría estropear el acabado. Utilice un paño limpio y seco para limpiar el aparato.
- 12 Utilice solamente la tensión especificada en este aparato. Utilizar el aparato con una tensión superior a la especificada resulta peligroso y puede producir un incendio, daños en el aparato y/o lesiones a las personas. Yamaha no se hará responsable de ningún daño debido al uso de este aparato con una tensión diferente de la especificada.
- 13 Para impedir daños debidos a relámpagos, desconecte el cable de alimentación y antenas externas de la toma de corriente durante una tormenta eléctrica.
- 14 No intente modificar ni arreglar este aparato. Póngase en contacto con el personal de servicio Yamaha cualificado cuando necesite realizar alguna reparación. La caja no deberá abrirse nunca por ninguna razón.
- 15 Cuando no piense utilizar este aparato durante mucho tiempo (cuando se ausente de casa por vacaciones, por ejemplo) desconecte el cable de alimentación de la toma de corriente.
- 16 Asegúrese de leer la sección “RESOLUCIÓN DE PROBLEMAS” antes de dar por concluido que su aparato está averiado.
- 17 Antes de trasladar este aparato, pulse  para activar el sistema y, a continuación, desconecte el cable de alimentación CA de la toma de corriente.
- 18 La condensación se formará cuando cambie de repente la temperatura ambiental. Desconecte en este caso el cable de alimentación de la toma de corriente y no utilice el aparato.
- 19 El aparato se calentará cuando la utilice durante mucho tiempo. Desactive el sistema y, a continuación, no utilice la unidad para dejar que se enfríe.
- 20 Instale este aparato cerca de la toma de CA y donde se pueda alcanzar fácilmente la clavija de alimentación.
- 21 Las baterías no deberán exponerse a un calor excesivo como, por ejemplo, el que producen los rayos del sol, el fuego y similares. Cuando deseche las baterías, por favor cumpla las regulaciones de su región.
  - Mantenga las baterías en un lugar fuera del alcance de los niños. Las baterías pueden ser peligrosas y los niños se las llevan a la boca.
  - Si las pilas se agotan, el alcance operativo eficaz del mando a distancia se reduce considerablemente. Si esto sucediese, cambie las pilas por dos nuevas tan pronto como sea posible.
  - No utilice pilas viejas y nuevas juntas.
  - No utilice juntas pilas de tipos diferentes (alcalinas de manganeso, por ejemplo). Lea atentamente las instrucciones de la caja ya que hay distintos tipos de pilas con la misma forma y color.
  - Las pilas gastadas pueden tener derrames. Si se produce algún derrame en las pilas, deséchelas inmediatamente. Evite tocar el líquido derramado o que entre en contacto con la ropa, etc. Ante de instalar pilas nuevas, limpie bien el compartimento de las pilas.
  - Si no piensa utilizar la unidad durante un largo periodo de tiempo, extraiga las baterías de la unidad. De lo contrario, las baterías se gastarán y podrían filtrar líquido y dañar la unidad.
  - No arroje las pilas al cubo de la basura. Deséchelas de acuerdo con la normativa local aplicables.
- 22 La presión acústica excesiva de los auriculares puede causar pérdida auditiva.

Este aparato no se desconecta de la fuente de alimentación de CA si está conectada a una toma de corriente, aunque la propia aparato esté apagada con . En este estado, este aparato ha sido diseñada para que consuma un cantidad de corriente muy pequeña.

**ADVERTENCIA**  
PARA REDUCIR EL RIESGO DE INCENDIO O DESCARGA ELÉCTRICA, NO EXPONGA ESTE APARATO A LA LLUVIA NI A LA HUMEDAD.

**PRECAUCIÓN**  
Peligro de explosión si la pila se sustituye incorrectamente. Sustitúyala por otra del mismo tipo o de un tipo equivalente.

Si se instala la unidad demasiado cerca de un televisor con tubo de rayos catódicos, la calidad del color podría verse perjudicada. En este caso, aleje el sistema del televisor.

# CONTENIDO

## NOMBRES DE LAS PARTES Y SUS FUNCIONES...2

Panel superior / Panel frontal.....	2
Pantalla del panel frontal.....	3
Panel posterior.....	3
Mando a distancia.....	4

## ENCENDIDO DE LA UNIDAD.....5

## AJUSTE DEL RELOJ.....5

## AJUSTE DEL TONO (solo con el mando a distancia).....6

## AJUSTE DEL BRILLO DE LA PANTALLA DEL PANEL FRONTAL (solo con el mando a distancia).....6

## CARGA CON EL PUERTO CHARGING.....6

## ESCUCHAR CD Y DISPOSITIVOS USB.....7

Escuchar un CD.....	7
Escuchar un dispositivo USB.....	8
Uso de la repetición/reproducción aleatoria (solo con el mando a distancia).....	9

## ESCUCHAR UNA FUENTE EXTERNA.....9

## ESCUCHAR MÚSICA DEL COMPONENTE

### Bluetooth.....10

Reproducir música de un componente <i>Bluetooth</i> .....	10
Conexión de un componente ya vinculado por <i>Bluetooth</i> .....	11
Desconexión de una conexión <i>Bluetooth</i> .....	12

## ESCUCHAR EMISORAS DAB (solo TSX-B235D)...12

Preparativos para la recepción DAB.....	12
Selección de emisoras DAB.....	13
Presintonización de emisoras DAB (solo con el mando a distancia).....	14
Selección de emisoras DAB presintonizadas.....	14

## ESCUCHAR EMISORAS DE FM.....15

Selección de una emisora FM.....	15
Presintonización de emisoras FM (solo con el mando a distancia).....	16
Selección de emisoras FM presintonizadas.....	17

## USO DE LA FUNCIÓN DE ALARMA (IntelliAlarm)...18

Configuración de la alarma.....	19
Operaciones durante la reproducción del sonido de la alarma...20	

## USO DEL “DTA CONTROLLER”.....21

## USO DEL TEMPORIZADOR DE APAGADO.....21

## AJUSTE DE LA FUNCIÓN AUTOMÁTICA DE ESPERA (solo unidad principal).....21

## RESOLUCIÓN DE PROBLEMAS.....22

## NOTAS SOBRE LOS DISCOS Y LOS

## DISPOSITIVOS USB.....25

## ESPECIFICACIONES.....26



## (al final de este manual)

## Información adicional.....i

## Características

- Reproduzca música de dispositivos externos como CD de audio/datos, dispositivos USB o dispositivos externos a través del conector AUX y escuche la radio.
- (Solo TSX-B235D) Escuche la radio DAB.
- Gracias a la tecnología *Bluetooth*, puede disfrutar de un sonido nítido sin conexiones por cable. Vinculación con un toque mediante la tecnología NFC.
- Use su música favorita o un tono de pitido como alarma. A la hora programada para la alarma, la música seleccionada se reproduce al volumen especificado para iniciar el día de la mejor forma posible (función IntelliAlarm).
- Puede controlar esta unidad y aprovechar la funcionalidad más sofisticada de la alarma utilizando la aplicación gratuita “DTA CONTROLLER” para smartphones y tablets (ver P. 21).
- Puede almacenar y recuperar con facilidad sus emisoras de radio favoritas, hasta 30 emisoras de FM y 30 emisoras DAB (la función DAB solo está disponible en el modelo TSX-B235D).
- Puede ajustar los tonos bajos, medios y agudos a su gusto.

### ◆ Acerca de este manual

- Las referencias al iPod que aparecen en este manual también incluyen el iPhone y el iPad.
- Si se pueden utilizar los botones de la propia unidad o del mando a distancia para realizar una operación, la explicación se centrará en la operación con la unidad principal.
-  indica precauciones de uso de la unidad y las limitaciones de sus funciones.
-  indica explicaciones complementarias para mejorar el uso.

## Accesorios incluidos



Mando a distancia

Antena DAB/FM (para TSX-B235D)

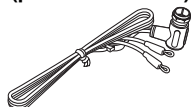

Antena FM (para TSX-B235)



Pilas (x 2) (AAA, R03, UM-4)

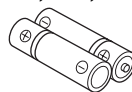

Tapón para USB (x 2)

 Mantenga el tapón para USB fuera del alcance de los niños, para evitar que se lo traguen por accidente.

### ◆ Uso del mando a distancia

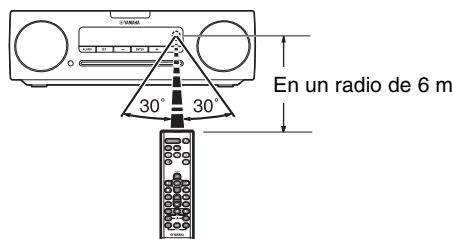

### ◆ Instalación de las pilas en el mando a distancia

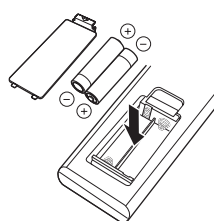

Fíjese en las indicaciones “+” y “-” de las pilas y colóquelas correctamente.

# NOMBRES DE LAS PARTES Y SUS FUNCIONES

## Panel superior / Panel frontal

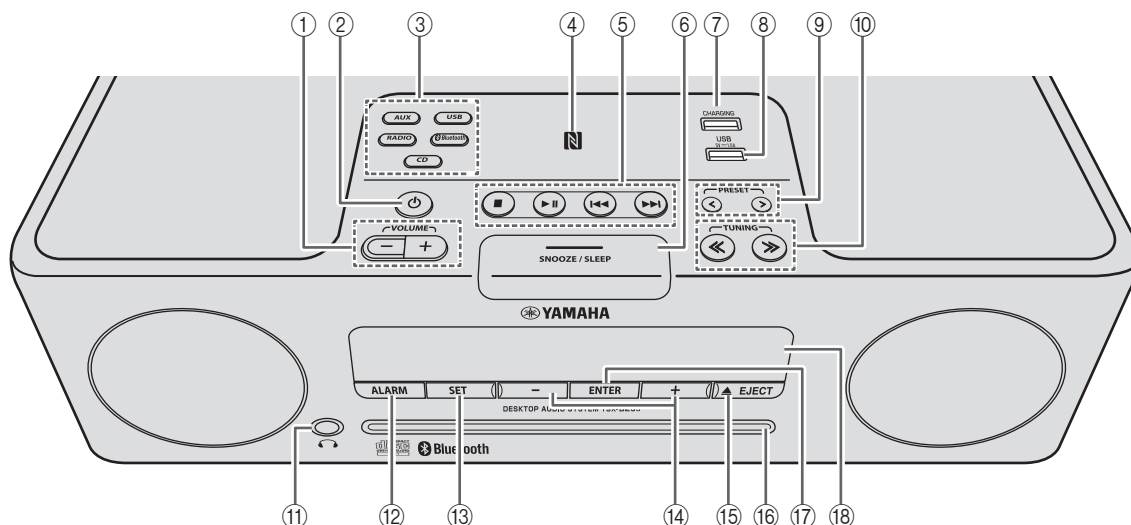

### ① **VOLUME - / +**

Ajuste el volumen.

### ② **⏻ (Alimentación)**

Pulse este botón para encender o apagar la unidad (modo de espera).

Hay dos tipos de estados de espera (ver P. 5).

### ③ **Botones de fuente**

Cambie la fuente de audio que va a reproducir.

Si pulsa uno de estos botones con la unidad en el modo en espera (excepto el modo en espera ECO), esta se encenderá y cambiará la fuente de audio.

(Solo para TSX-B235D) Cuando escuche la radio, pulse **RADIO** para alternar entre DAB/FM.

### ④ **NFC**

Permite una sencilla vinculación con la tecnología NFC (ver P. 11).

### ⑤ **Botones de control de audio**

Utilícelos para controlar el CD/dispositivo USB.

■: Detener

▶||: Reproducir o poner en pausa

◀◀/▶▶: Saltar, buscar hacia atrás o hacia delante (mantener pulsado)

### ⑥ **SNOOZE/SLEEP**

Configure el temporizador de apagado o cambie la alarma al modo de repetición (ver P. 20, 21).

### ⑦ **Puerto CHARGING**

Este puerto solo se utiliza para cargar.

Suministra 5 V/1,0 A a un dispositivo portátil, por ejemplo un smartphone, cuando se conecta con un cable USB (ver P. 6).



Cuando no utilice el dispositivo USB, coloque la tapa del puerto USB en su lugar para proteger el conector.

### ⑧ **Puerto USB**

Conecte y utilice aquí su dispositivo USB (ver P. 8).



Cuando no utilice el dispositivo USB, coloque la tapa del puerto USB en su lugar para proteger el conector.

### ⑨ **PRESET </>**

Seleccione una emisora de radio que haya guardado (ver P. 16, 17).

### ⑩ **TUNING <</>>**

Sintonice la radio (ver P. 15, 16).

### ⑪ **🎧 (Conector de auriculares)**

Conecte los auriculares aquí.

### ⑫ **ALARM**

Active o desactive la alarma (ver P. 20).

### ⑬ **SET**

Ajuste la alarma (ver P. 19).

### ⑭ **- / +**

Seleccione un elemento o valor al ajustar el reloj o la alarma.

### ⑮ **▲ EJECT**

Expulsa el CD.

### ⑯ **Ranura para el disco**

Introduzca un CD aquí (ver P. 7).

### ⑰ **ENTER**

Confirme un elemento o valor seleccionado.

### ⑱ **Pantalla del panel frontal**

El reloj y otra información se muestran aquí (ver P. 3).

## Pantalla del panel frontal

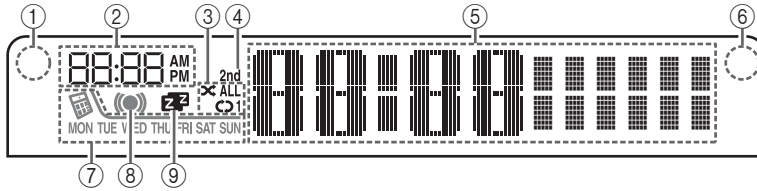

- ① **Sensor de iluminación**  
Permite detectar luz ambiental. No cubra este sensor (☞ P. 6).
- ② **Hora de alarma**  
Indica la hora de la alarma (☞ P. 19).
- ③ **Indicador de repetición/reproducción aleatoria**  
Muestra el modo de reproducción (☞ P. 9).
- ④ **Indicador secundario (solo TSX-B235D)**  
Se enciende si se está reproduciendo una emisora secundaria mientras escucha una emisora DAB.
- ⑤ **Indicador multifunción**  
Muestra información variada, como la hora del reloj, información sobre la pista que se reproduce actualmente y la frecuencia de la emisora de radio.
- ⑥ **Receptor de señales del mando a distancia**  
Asegúrese de que este sensor no se ve obstaculizado (☞ P. 1).
- ⑦ **Indicador de alarma semanal**  
Muestra la información de alarma especificada utilizando la aplicación gratuita “DTA CONTROLLER” para smartphones y tablets (☞ P. 21).
- ⑧ **Indicador de alarma**  
Se activa si se ha configurado la alarma (☞ P. 20).
- ⑨ **Indicador de temporización de apagado**  
Se activa si se ha configurado el temporizador de apagado (☞ P. 21).

## Panel posterior

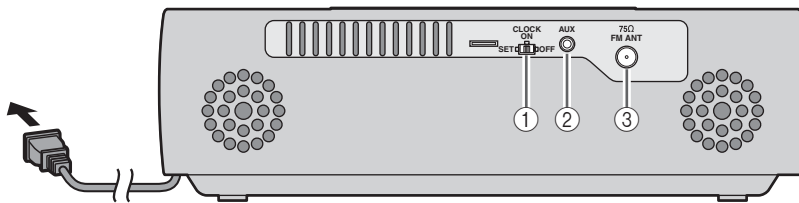

(TSX-B235)

- ① **Conmutador CLOCK**  
Ajusta el reloj y especifica si se mostrará el reloj (☞ P. 5).  
**SET:** Permite ajustar el reloj.  
**ON:** Aunque la unidad esté apagada, el reloj se mostrará y la función de alarma estará disponible.  
**OFF:** Si la unidad está apagada, el reloj no se mostrará y **la función de alarma no estará disponible.**
- ② **AUX**  
Utilice un cable mini de 3,5 mm de venta en tiendas para conectar el dispositivo externo aquí (☞ P. 9).

- ③ **Conector de antena DAB/FM**  
Conecte la antena DAB/FM aquí.

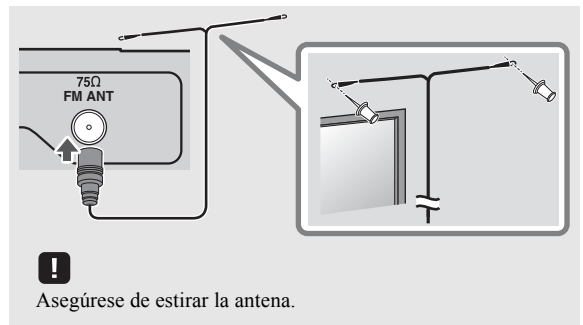

- Si la recepción es deficiente, pruebe a cambiar la altura o la dirección de la antena o bien mueva la unidad para encontrar una ubicación que proporcione una mejor recepción.
- Si utiliza una antena exterior de venta en tiendas en lugar de la antena incluida, la recepción puede ser mejor.

## Mando a distancia

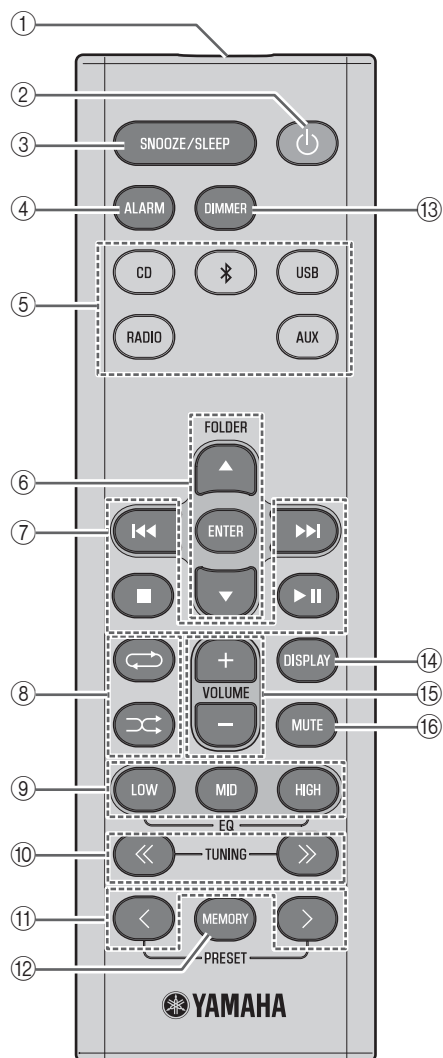

- ① **Transmisor de señales del mando a distancia**
- ② **⏻ (Alimentación)**  
Pulse este botón para encender o apagar la unidad (modo de espera).  
Hay dos tipos de estados de espera (ver P. 5).
- ③ **SNOOZE/SLEEP**  
Configure el temporizador de apagado o cambie la alarma al modo de repetición (ver P. 20, 21).
- ④ **ALARM**  
Active o desactive la alarma (ver P. 20).
- ⑤ **Botones de fuente**  
Cambie la fuente de audio que va a reproducir. Si pulsa uno de estos botones con la unidad en el modo en espera (excepto el modo en espera ECO), esta se encenderá automáticamente y cambiará la fuente de audio.  
(Solo para TSX-B235D) Cuando escuche la radio, pulse RADIO para alternar entre DAB/FM.
- ⑥ **Botones de selección de elementos**  
**FOLDER ▲/▼:** Seleccione elementos o cambie la carpeta de reproducción al reproducir música de CD de datos o dispositivos USB.  
**ENTER:** Confirme un elemento seleccionado.
- ⑦ **Botones de control de audio**  
Utilícelos para controlar el CD/dispositivo USB.  
■: Detener  
▶||: Reproducir o poner en pausa  
◀▶||: Saltar, buscar hacia atrás o hacia delante (mantener pulsado)
- ⑧ **↺ (Repetición)/  
↻ (Reproducción Aleatoria)**  
Reproduzca música en un CD o dispositivo USB en el modo de repetición/reproducción aleatoria (ver P. 9).
- ⑨ **EQ: LOW/MID/HIGH**  
Ajuste la calidad de sonido de bajos, medios o agudos (ver P. 6).
- ⑩ **TUNING << / >>**  
Sintonice la radio (ver P. 15, 16).
- ⑪ **PRESET < / >**  
Seleccione una emisora de radio que haya guardado (ver P. 16, 17).
- ⑫ **MEMORY**  
Guarde una emisora de radio (ver P. 16).
- ⑬ **DIMMER**  
Ajusta el brillo de la pantalla del panel frontal (ver P. 6).
- ⑭ **DISPLAY**  
Cambie la información mostrada en la pantalla del panel frontal (ver P. 7, 8, 15).
- ⑮ **VOLUME +/-**  
Ajuste el volumen.
- ⑯ **MUTE**  
Silencie o anule el silenciamiento del sonido.

# ENCENDIDO DE LA UNIDAD



Pantalla (24 horas) con la unidad encendida

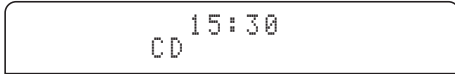

Pantalla (24 horas) cuando la unidad se encuentra en el modo de espera\*



\* En el modo de espera ECO, no se muestra el reloj.

Conecte el cable de alimentación a una toma de CA y pulse

La unidad se encenderá y estará preparada para reproducir fuentes de audio.

Pulse una vez más para apagar la unidad (modo de espera).

Hay dos tipos de modos de espera, como se indica a continuación. El estado puede ajustarse en el conmutador CLOCK del panel posterior ( P. 3).

Modo	Conmutador del reloj	Visualización del reloj	Conexión Bluetooth	Carga de dispositivos USB (puerto USB y puerto CHARGING)	Ajuste de la alarma
Modo en espera	ON	Mostrado	Activado	Activado	Activado
Modo en espera ECO (modo de ahorro de energía)	OFF	No se muestra el reloj	Desactivado	Activado	Desactivado

# AJUSTE DEL RELOJ

1

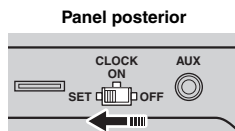

2

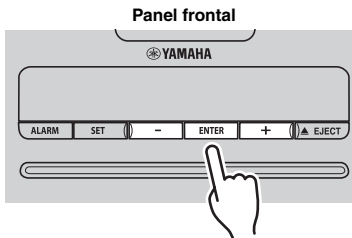

3

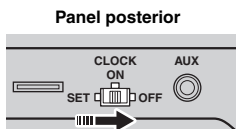

(24 horas)



Jan	Feb	Mar	Apr	May	Jun
Enero	Febrero	Marzo	Abril	Mayo	Junio
Jul	Aug	Sep	Oct	Nov	Dec
Julio	Agosto	Septiembre	Octubre	Noviembre	Diciembre

1 Ajuste el conmutador **CLOCK** del panel posterior en la posición SET.

La pantalla indicará “CLOCK YEAR” y el valor numérico que se va a configurar parpadeará.

2 Ajuste la fecha y la hora.

Pulse los botones - / + del panel frontal para editar los valores y, a continuación, pulse **ENTER** para confirmar el ajuste.

Ajuste los elementos en el orden de año → mes → día → hora → minuto.

Una vez finalizado el ajuste del reloj, la pantalla indicará “Completed!”.



En el paso 2, al pulsar **SNOOZE/SLEEP** puede seleccionar el formato de hora (12 horas / 24 horas).

3 Ajuste el conmutador **CLOCK** en la posición ON.

En el momento en que ajuste el conmutador en la posición ON, el reloj se iniciará desde 0 segundos.



Los ajustes de hora se restablecerán si la unidad permanece apagada durante más de una semana.



## AJUSTE DEL TONO (solo con el mando a distancia)

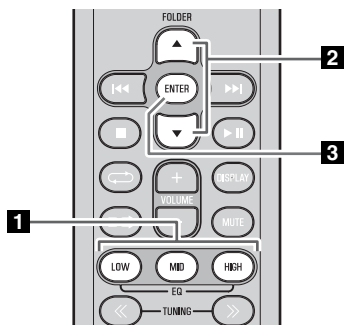

**1** Durante la reproducción, pulse el botón **LOW**, **MID** o **HIGH EQ** del mando a distancia.

Seleccione el tono que desee (LOW, MID, HIGH).

**2** Pulse ▲/▼ para ajustar el tono.

**3** Pulse **ENTER** en el mando a distancia para finalizar la operación.

También puede pulsar el botón EQ que pulsó en el paso **1** para finalizar la configuración.

Si desea ajustar otra banda de frecuencia, vuelva al paso **1** y pulse el botón EQ de la banda de frecuencia que desee ajustar.

## AJUSTE DEL BRILLO DE LA PANTALLA DEL PANEL FRONTAL (solo con el mando a distancia)



Pulse **DIMMER** varias veces en el mando a distancia.

El brillo de la pantalla del panel frontal cambiará en el orden que se indica a continuación.

**AUTO** → **1** (brillante) → **2** (medio) → **3** (tenue)  
→ regreso a **AUTO**



Cuando está programado el **AUTO**, el brillo de la pantalla del panel frontal se ajusta automáticamente con el sensor de iluminación (P. 3). El sensor no debe estar cubierto.

## CARGA CON EL PUERTO CHARGING

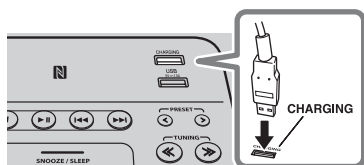

Si conecta un dispositivo USB, como un smartphone o una tablet, al puerto **CHARGING** de esta unidad, el dispositivo conectado se cargará (se admiten hasta 5 V/ 1,0 A). Cuando la unidad está apagada, también se puede cargar.

Prepare un cable USB compatible con el dispositivo USB.



- Dependiendo del dispositivo USB, es posible que no se pueda cargar.
- Yamaha no se responsabilizará por los daños que pueda sufrir el dispositivo USB ni por los datos que se puedan perder durante el uso de esta unidad.



# ESCUCHAR CD Y DISPOSITIVOS USB

La unidad funcionará del siguiente modo al reproducir pistas o archivos de CD/dispositivos de USB.

- Si se detiene el CD/dispositivo de USB que se está reproduciendo, la pista que estaba escuchando empezará a reproducirse desde el principio la próxima vez que la reproduzca.
- Si pulsa **■** con la reproducción detenida, las pistas se reproducirán de la siguiente forma la próxima vez que se inicie la reproducción:
  - **CD de audio:** desde la primera pista del CD.
  - **CD de datos\*/dispositivo USB:** desde la primera pista de la carpeta que contiene la pista que escuchó la última vez.
- Esta unidad se apaga automáticamente si no se ha realizado ninguna operación durante 20 minutos después de detener la reproducción del CD/dispositivo USB.

\* “CD de datos” es un CD que contiene archivos MP3/WMA.



Para obtener información sobre los discos y archivos que pueden reproducirse, consulte “NOTAS SOBRE LOS DISCOS Y LOS DISPOSITIVOS USB” (E3P P. 25).

## Escuchar un CD

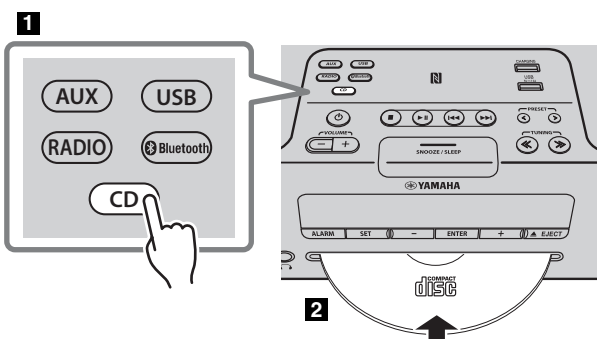

**1** Pulse el botón de fuente **CD** para cambiar la fuente de audio a CD.

Si ya hay un CD insertado, se iniciará la reproducción.

**2** Inserte un CD en la ranura para el disco.

La reproducción empezará automáticamente.

La reproducción puede controlarse con el mando a distancia o el panel frontal de esta unidad (E3P P. 2, 4).



Inserte el CD con la etiqueta hacia arriba.



Las carpetas y archivos de un CD de datos se reproducen en orden alfabético.

### ◆ Omisión de carpetas (solo con el mando a distancia)

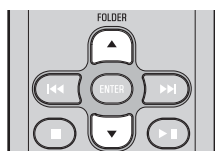

Durante la reproducción de un CD de datos, puede utilizar los botones **FOLDER ▲/▼** del mando a distancia para seleccionar la carpeta.

### ◆ Información en pantalla (solo con el mando a distancia)

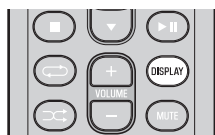

El número de carpeta (solo para un CD de datos) o el número de canción/archivo se muestra durante varios segundos cuando se inicia la reproducción o se saltan pistas.

Si pulsa **DISPLAY** en el mando a distancia cuando una canción se está reproduciendo o está en pausa, la información que aparece en la pantalla del panel frontal cambiará en el orden siguiente.

- Tiempo de reproducción transcurrido de la canción
- Tiempo de reproducción restante de la canción (solo para los CD de audio)
- Nombre de la canción\*
- Nombre del álbum\*
- Nombre del artista\*
- Nombre del archivo (solo para los CD de datos)
- Nombre de la carpeta (solo para los CD de datos)

\* Solo se muestra si este dato está incluido en la canción.

## Escuchar un dispositivo USB

Para obtener información sobre el dispositivo USB compatible, consulte “NOTAS SOBRE LOS DISCOS Y LOS DISPOSITIVOS USB” (E38 P. 25).

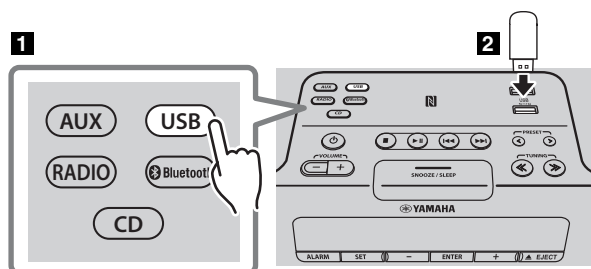

**1** Pulse el botón de fuente **USB** para cambiar la fuente de audio a USB.

Si ya hay un dispositivo USB conectado, se iniciará la reproducción.

**2** Conecte un dispositivo USB al puerto USB.

La reproducción empezará automáticamente.

La reproducción puede controlarse con el mando a distancia o el panel frontal de esta unidad (E38 P. 2, 4).



- Las carpetas y archivos se reproducirán en el orden en que se grabaron.
- Un dispositivo USB se carga automáticamente cuando se conecta al puerto USB (salida de 5 V/1,0 A).



- Detenga la reproducción antes de desconectar el dispositivo USB.
- El iPod no puede reproducirse.
- Dependiendo del dispositivo USB, es posible que no se pueda cargar.

### ◆ Omisión de carpetas (solo con el mando a distancia)

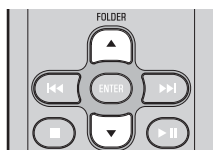

Durante la reproducción de un dispositivo USB, puede utilizar los botones **FOLDER ▲/▼** del mando a distancia para seleccionar la carpeta.

### ◆ Información en pantalla (solo con el mando a distancia)



El número de carpeta o archivo aparece durante varios segundos al empezar a reproducir o saltar pistas.

Si pulsa **DISPLAY** en el mando a distancia cuando una canción se está reproduciendo o está en pausa, la información que aparece en la pantalla del panel frontal cambiará en el orden siguiente.

- - Tiempo de reproducción transcurrido de la canción
- Nombre de la canción\*
- Nombre del álbum\*
- Nombre del artista\*
- Nombre del archivo
- - Nombre de la carpeta

\* Solo se muestra si este dato está incluido en la canción.

## Uso de la repetición/reproducción aleatoria (solo con el mando a distancia)

El indicador de repetición/reproducción aleatoria muestra el estado de reproducción en la pantalla del panel frontal (ver P. 3).

### ◆ Repetición de la reproducción



Pulse (repetición) varias veces para seleccionar uno de los modos de reproducción siguientes.

**Ausencia de indicador:** Modo de repetición desactivado

1: 1 pista

: Todas las pistas de la carpeta (solo CD de datos/dispositivo USB)

**ALL**  
 : Todas las pistas

### ◆ Reproducción aleatoria

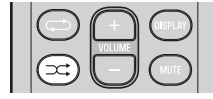

Pulse (reproducción aleatoria) varias veces para seleccionar uno de los modos de reproducción siguientes.

**Ausencia de indicador:** Modo de reproducción aleatoria desactivado

: Todas las pistas de la carpeta (solo CD de datos/dispositivo USB)

**ALL** : Todas las pistas

## ESCUCHAR UNA FUENTE EXTERNA

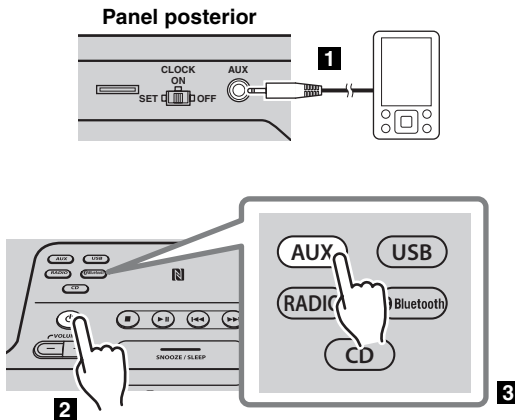

**1** Con un cable con miniconector de 3,5 mm de venta en tiendas, conecte el dispositivo externo al conector AUX de la parte posterior de esta unidad.



- Apague la unidad antes de conectar el cable de audio.
- Baje el volumen de la unidad y el del dispositivo de audio externo antes de realizar la conexión.

**2** Pulse para encender la unidad.

**3** Pulse el botón de fuente **AUX** para cambiar la fuente de audio a AUX.

**4** Inicie la reproducción en el dispositivo de audio externo conectado.

# ESCUCHAR MÚSICA DEL COMPONENTE *Bluetooth*

Esta unidad ofrece la funcionalidad de *Bluetooth*. Puede disfrutar de la reproducción de música inalámbrica de su componente *Bluetooth* (teléfono móvil, reproductor de audio digital, etc.). Consulte también el manual de instrucciones de su componente *Bluetooth*.

## Reproducir música de un componente *Bluetooth*

Deberá realizar la operación de vinculación la primera vez que utilice su componente *Bluetooth* con esta unidad, o bien si se han eliminado los ajustes de vinculación. La vinculación es una operación que registra el componente de comunicación (en adelante llamado “el otro componente”) con esta unidad. Una vez finalizada la vinculación, volver a realizar la conexión posteriormente será sencillo incluso después de haber desconectado la conexión *Bluetooth* (P. 11). Si la vinculación no se realiza correctamente, consulte el apartado “*Bluetooth*” en “RESOLUCIÓN DE PROBLEMAS” (P. 23).



Yamaha no garantiza todas las conexiones entre esta unidad y el componente *Bluetooth*.



- Esta unidad se puede vincular con un máximo de 8 componentes. Una vez realizada correctamente la vinculación con el noveno componente, los datos de vinculación del componente con la fecha de conexión más antigua se eliminarán.
- Si esta unidad se conecta por *Bluetooth* a otro componente, mantenga pulsado el botón de fuente **Bluetooth** de esta unidad o del mando a distancia para desconectar la conexión a *Bluetooth* antes de realizar la operación de vinculación.

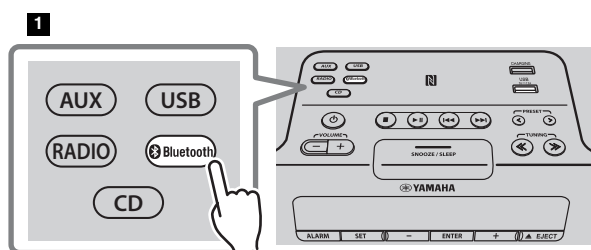

3

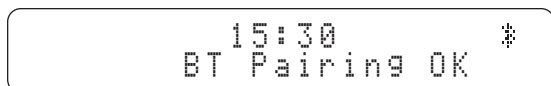

**1** Pulse el botón de fuente **Bluetooth** para seleccionar *Bluetooth* como fuente de audio.

**2** Realice la vinculación *Bluetooth* en el otro componente.

Para ver más información, consulte el manual de instrucciones del otro componente.

**3** En la lista de conexiones *Bluetooth* del otro componente, elija esta unidad (TSX-B235 Yamaha o TSX-B235D Yamaha).

Una vez finalizada la vinculación, la pantalla del panel frontal de esta unidad indicará “BT Pairing OK”.



Si se le pide que introduzca una contraseña, escriba los números “0000”.

**4** Conecte esta unidad y el otro componente por *Bluetooth*.

**5** Reproduzca música desde su componente *Bluetooth*.



Asegúrese de que el ajuste de volumen de esta unidad no sea demasiado elevado. Le recomendamos que ajuste el volumen en el otro componente.



- Si se conecta a través de *Bluetooth* desde el otro componente y reproduce música mientras la unidad se encuentra en el modo de espera (excepto en el modo de espera ECO), esta unidad se encenderá automáticamente.
- Si desconecta la conexión *Bluetooth* desde el otro componente con la fuente de audio establecida en *Bluetooth*, esta unidad se apagará automáticamente.
- Si está seleccionado *Bluetooth* como fuente de audio, esta unidad se apagará automáticamente cuando hayan transcurrido 20 minutos sin ninguna conexión *Bluetooth* o sin que se haya realizado ninguna operación.

### ◆ Vinculación sencilla

En smartphones con función NFC (Near Field Communication), puede efectuar fácilmente la operación de vinculación acercando el smartphone a la marca NFC (antes debe encender la unidad y activar la función NFC del smartphone).

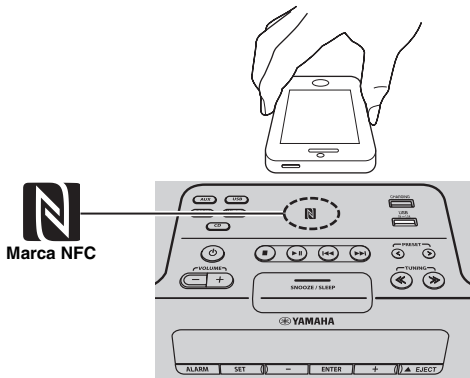

- 1 Acerque el smartphone a la marca NFC.
- 2 Efectúe la operación de vinculación en el smartphone (para ver más información, lea el manual de instrucciones del smartphone). Esta unidad aparece como “TSX-B235 Yamaha” o “TSX-B235D Yamaha” en el smartphone.



- Si se le pide una contraseña, escriba los números “0000”.
- Si falla la conexión, mueva lentamente el smartphone sobre la marca NFC.
- Si el smartphone tiene funda, retírela.

### Conexión de un componente ya vinculado por *Bluetooth*

Una vez finalizada la vinculación, la conexión de un componente *Bluetooth* resultará sencilla a partir de entonces.

#### ◆ Conexión desde esta unidad

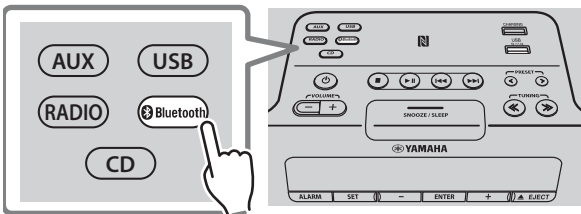

Pulse el botón de fuente Bluetooth para seleccionar *Bluetooth* como fuente de audio.

El indicador de *Bluetooth* parpadeará en la pantalla del panel frontal; esta unidad buscará el otro componente que se haya conectado más recientemente por *Bluetooth* y establecerá una conexión (primero debe activar el ajuste *Bluetooth* del otro componente).

Una vez establecida la conexión *Bluetooth*, el indicador de *Bluetooth* se iluminará y se mostrará el nombre del otro componente.

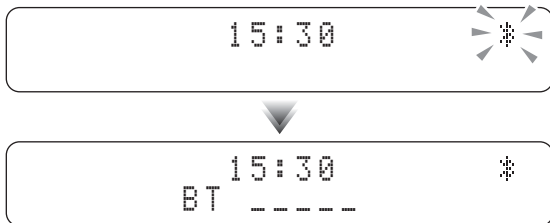

#### ◆ Conexión desde el otro componente

- 1 En los ajustes de *Bluetooth* del otro componente, active *Bluetooth*.
- 2 En la lista de conexiones *Bluetooth* del otro componente, elija esta unidad (TSX-B235 Yamaha o TSX-B235D Yamaha).

Se establecerá la conexión *Bluetooth* y la pantalla del panel frontal de esta unidad indicará el nombre del otro componente.



- Las conexiones *Bluetooth* no se pueden establecer desde el otro componente si esta unidad está en el modo de espera ECO (P. 5).
- Si utiliza un smartphone ya vinculado con la función NFC, al acercarlo a la marca NFC se establecerá una conexión *Bluetooth*.

## Desconexión de una conexión *Bluetooth*

Si se realiza cualquiera de las operaciones siguientes mientras se utiliza una conexión *Bluetooth*, la conexión *Bluetooth* se desconectará.

- Mantener pulsado el botón de fuente  Bluetooth de esta unidad o  del mando a distancia.
- Apagar la unidad.
- Desactivar el ajuste de *Bluetooth* del otro componente.
- Acercar el smartphone con función NFC a la marca NFC durante la conexión *Bluetooth*.

## ESCUCHAR EMISORAS DAB (solo TSX-B235D)

DAB (Digital Audio Broadcasting, transmisión de audio digital) y DAB+ utilizan señales digitales para obtener un sonido más claro y una recepción más estable, en comparación con las señales analógicas.

DAB+ está basado en el estándar DAB original, pero usa un códec de audio más eficiente.

DAB y DAB+ retransmiten en bloques de datos que contienen varias emisoras de radio transmitidas simultáneamente.

DAB y DAB+ también incluyen una gran cantidad de información de texto, lo que le permite seleccionar una emisora a partir del nombre.

Otros datos, como el nombre del bloque o el estado de la señal digital, pueden mostrarse en la pantalla del panel frontal.

Las referencias a “DAB” incluidas en este manual son aplicables también a “DAB+”.

## Preparativos para la recepción DAB

Antes de sintonizar emisoras DAB, es necesario realizar una exploración inicial. Al seleccionar la transmisión DAB por primera vez, la exploración inicial se lleva a cabo automáticamente.

Para escuchar una emisora DAB, conecte la antena ( P. 3).

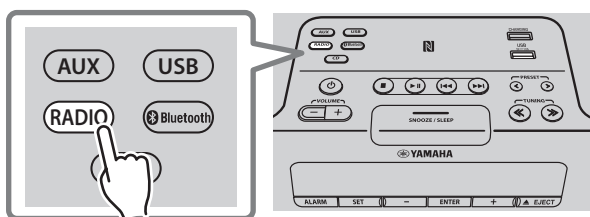

Pulse el botón de fuente **RADIO** para seleccionar DAB como fuente de audio.

Se iniciará la exploración inicial. Durante la exploración, se muestra el progreso en la pantalla del panel frontal.

Cuando ha terminado la exploración, el número de emisoras DAB que pueden recibirse aparece en la pantalla del panel frontal.



Si se lleva a cabo la exploración inicial, se borra la información de emisoras DAB guardada y también las emisoras DAB presintonizadas.

## ◆ Repetición de la exploración inicial (solo con el mando a distancia)

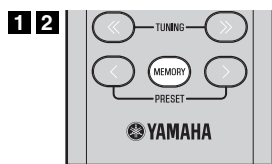

**1** Mantenga pulsado el botón **MEMORY** del mando a distancia.

“DAB INIT SCAN” aparecerá y “Press MEMORY” parpadeará.

**2** Pulse **MEMORY**.

Se iniciará la exploración inicial.

## Selección de emisoras DAB

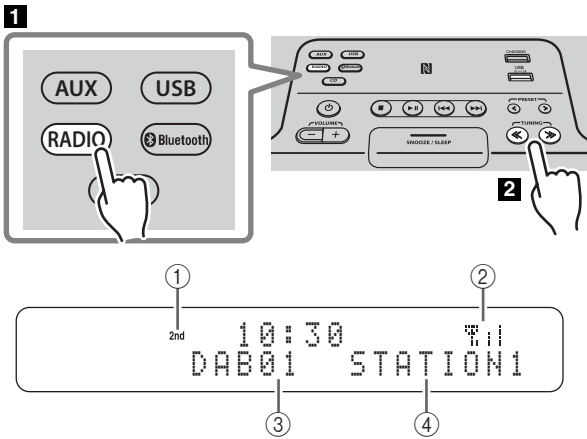

**1** Pulse el botón de fuente **RADIO** para seleccionar DAB como fuente de audio.

**2** Pulse **TUNING <</>** para seleccionar la emisora DAB.

Al recibir una transmisión DAB, la información sobre la emisora DAB se muestra en la pantalla del panel frontal.

Si la unidad no recibe ninguna señal DAB, aparece “Off Air” en lugar del nombre de la emisora DAB.

**1** Indicador secundario:

Algunas emisoras tienen emisoras secundarias. Si se está reproduciendo una emisora secundaria, aparece el indicador secundario.

**2** Indicador de intensidad de la señal:

Muestra la intensidad de la señal recibida en esos momentos.

**3** Número de presintonía

**4** Nombre de la emisora DAB

### ◆ Información en pantalla (solo con el mando a distancia)

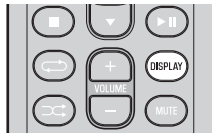

Si pulsa **DISPLAY** en el mando a distancia, la información que aparece en la pantalla del panel frontal cambiará en el orden siguiente.

- STATION LABEL, PRESET NUMBER
- DLS (Segmento de Etiqueta Dinámico)
- ENSEMBLE LABEL
- CHANNEL/FREQ (etiqueta del canal y frecuencia)
- SIGNAL QUALITY
- AUDIO FORMAT (formato del audio, DRC)

### ◆ Información sobre la frecuencia de DAB

Esta unidad solo puede recibir la Banda III.

Frecuencia	Etiqueta de canal	Frecuencia	Etiqueta de canal	Frecuencia	Etiqueta de canal
174.928	5A	197.648	8B	220.352	11C
176.640	5B	199.360	8C	222.064	11D
178.352	5C	201.072	8D	223.936	12A
180.064	5D	202.928	9A	225.648	12B
181.936	6A	204.640	9B	227.360	12C
183.648	6B	206.352	9C	229.072	12D
185.360	6C	208.064	9D	230.784	13A
187.072	6D	209.936	10A	232.496	13B
188.928	7A	211.648	10B	234.208	13C
190.640	7B	213.360	10C	235.776	13D
192.352	7C	215.072	10D	237.488	13E
194.064	7D	216.928	11A	239.200	13F
195.936	8A	218.640	11B		

## Presintonización de emisoras DAB (solo con el mando a distancia)

Use la función de presintonización para guardar sus 30 emisoras favoritas.

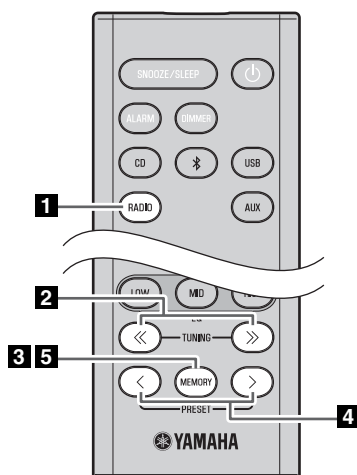

- 1** Pulse el botón de fuente **RADIO** para seleccionar DAB como fuente de audio.
- 2** Pulse **TUNING </>** para seleccionar una emisora que desee presintonizar.
- 3** Pulse **MEMORY**.  
La pantalla indicará “PRESET MEMORY” y el número de presintonía parpadeará.
- 4** Pulse **PRESET </>** para seleccionar el número de presintonía que desee guardar.  

  - El número de presintonía más bajo que no se haya guardado se seleccionará primero.
  - Si desea cancelar la presintonización, pulse ■.
  - Si selecciona un número de presintonía en el que ya se ha guardado una emisora, se sobrescribirá con la nueva emisora.

- 5** Pulse **MEMORY**.  
Se guardará la emisora DAB.  
Una vez finalizada la presintonización, la pantalla indicará “Completed!”.

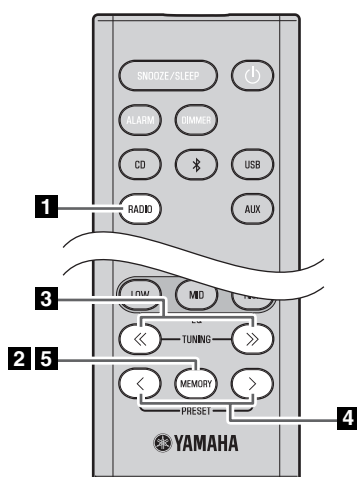
### ◆ Eliminación de una presintonía guardada



- 1** Pulse el botón de fuente **RADIO** para seleccionar DAB como fuente de audio.
- 2** Pulse **MEMORY** en el mando a distancia.  
La pantalla indicará “PRESET MEMORY” y el número de presintonía parpadeará.
- 3** Pulse **TUNING </>** para seleccionar la operación de eliminación de presintonía.  
La pantalla indicará “PRESET DELETE”.
- 4** Pulse **PRESET </>** para seleccionar el número de presintonía que desee eliminar.  

Si desea cancelar la eliminación, pulse ■.
- 5** Pulse **MEMORY** para finalizar la operación.  
La presintonía se eliminará y la pantalla indicará “Deleted!”.

## Selección de emisoras DAB presintonizadas

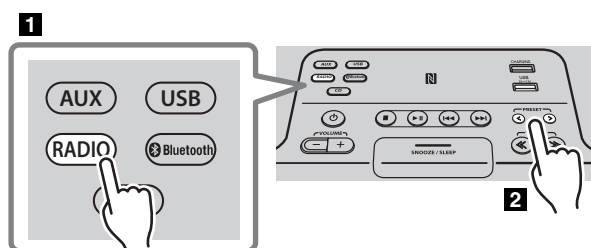

- 1** Pulse el botón de fuente **RADIO** para seleccionar DAB como fuente de audio.
- 2** Pulse **PRESET </>** para seleccionar la emisora DAB que desee escuchar.  

Solo puede seleccionar presintonías que haya guardado.



# ESCUCHAR EMISORAS DE FM

## Selección de una emisora FM

Para escuchar una emisora FM, conecte la antena (ver P. 3).

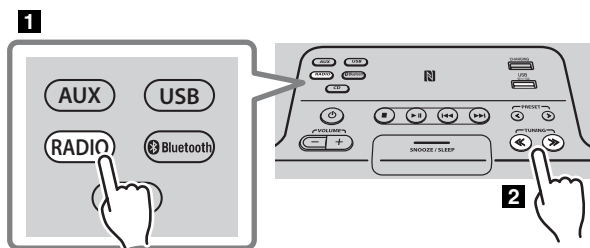

**1** Pulse el botón de fuente **RADIO** para cambiar la fuente de audio a FM.

**2** Sintonice las emisoras FM.

Sintonización automática:  
mantenga pulsado **TUNING** << / >>.

Sintonización manual:  
pulse **TUNING** << / >> varias veces.



Si sintoniza una emisora manualmente mientras recibe una señal FM, el sonido será monoaural (mono).

## ◆ Información en pantalla (solo con el mando a distancia)

Si pulsa **DISPLAY** en el mando a distancia, la información que aparece en la pantalla del panel frontal cambiará en el orden siguiente.

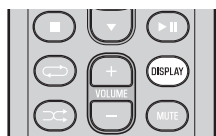

**Número y frecuencia de presintonía ↔ Estado de recepción\***

\* Ejemplo de indicación de estado de recepción.

**TUNED/STEREO:** Se recibe una emisión estéreo FM con una señal intensa.

**TUNED/MONO:** Se recibe una emisión FM mono (aunque la emisión FM sea estéreo, la recepción será mono si la señal es débil).

**Not TUNED:** No se recibe ninguna emisión.

## Visualización de información del sistema de datos de radio

Si pulsa **DISPLAY** en el mando a distancia cuando se está recibiendo información del sistema de datos de radio, la información que aparece en la pantalla del panel frontal cambiará en el orden siguiente.

- PS (servicio de programa)
- PTY (tipo de programa)
- RT (radiotexto)
- CT (hora del reloj)
- Estado de recepción
- Número y frecuencia de presintonía



Si la transmisión de señal de la emisora del sistema de datos de radio es demasiado débil, es posible que esta unidad no pueda recibir toda la información del sistema de datos de radio. En particular, la información de RT (radiotexto) utiliza un gran ancho de banda, por lo que es posible que esté menos disponible en comparación con otros tipos de información.

## Presintonización de emisoras FM (solo con el mando a distancia)

Use la función de presintonización para guardar sus 30 emisoras favoritas.

Para empezar, pulse el botón de fuente **RADIO** para seleccionar FM como fuente de audio.

### ◆ Presintonización automática

Este método permite sintonizar y presintonizar de forma automática únicamente las emisoras con buena recepción.

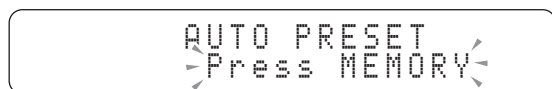
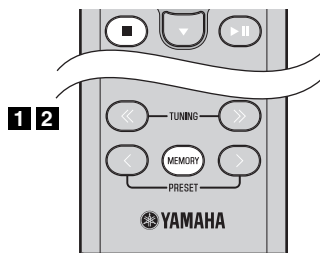

### ◆ Presintonización manual

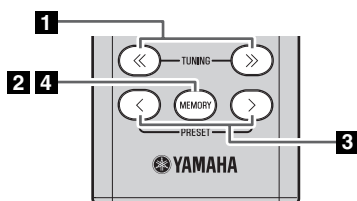

### ◆ Eliminación de una presintonía guardada

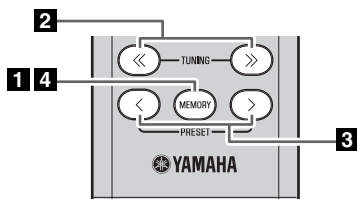

#### 1 Mantenga pulsado **MEMORY**.

“AUTO PRESET” aparecerá y “Press MEMORY” parpadeará.

#### 2 Pulse **MEMORY**.

Se iniciará la presintonización automática.

Una vez finalizada la presintonización, la pantalla indicará “Completed!”.



Al realizar la presintonización automática, todas las emisoras guardadas se borran y se guardan las nuevas emisoras.



Si desea detener la presintonización automática antes de que finalice, pulse ■.

#### 1 Pulse **TUNING** << / >> para sintonizar una emisora que desee presintonizar.

#### 2 Pulse **MEMORY**.

La pantalla indicará “PRESET MEMORY” y el número de presintonía parpadeará.

#### 3 Pulse **PRESET** </ > para seleccionar el número de presintonía que desee guardar.



- El número de presintonía más bajo que no se haya guardado se seleccionará primero.

- Si desea cancelar la presintonización, pulse ■.

- Si selecciona un número de presintonía en el que ya se ha guardado una emisora, se sobrescribirá con la nueva emisora.

#### 4 Pulse **MEMORY**.

Una vez finalizada la presintonización, la pantalla indicará “Completed!”.

#### 1 Pulse **MEMORY** en el mando a distancia.

La pantalla indicará “PRESET MEMORY” y el número de presintonía parpadeará.

#### 2 Pulse **TUNING** << / >> para seleccionar la operación de eliminación de presintonía.

La pantalla indicará “PRESET DELETE”.

#### 3 Pulse **PRESET** </ > para seleccionar el número de presintonía que desee eliminar.



Si desea cancelar la eliminación, pulse ■.

#### 4 Pulse **MEMORY** para finalizar la operación.

La presintonía se eliminará y la pantalla indicará “Deleted!”.

## Selección de emisoras FM presintonizadas

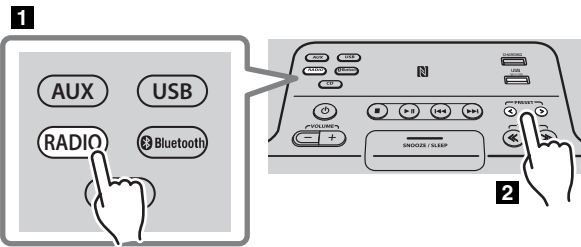

**1** Pulse el botón de fuente **RADIO** para cambiar la fuente de audio a FM.

**2** Pulse **PRESET </>** para seleccionar la emisora FM que desee escuchar.



Solo puede seleccionar presintonías que haya guardado.

# USO DE LA FUNCIÓN DE ALARMA (IntelliAlarm)

La unidad incluye una función de alarma que reproduce fuentes de audio o un conjunto de pitidos (sonido de la alarma interna) a la hora programada mediante distintos métodos. La función de alarma incluye las siguientes prestaciones.

## ◆ 3 tipos de alarmas

Seleccione entre 3 tipos de alarma, que combinan la música con el sonido de pitido.

<b>SOURCE+BEEP</b>	La fuente de audio seleccionada y el sonido de pitido se reproducen a la hora programada. La fuente empieza a reproducirse 3 minutos antes de la hora programada y el volumen va subiendo progresivamente hasta alcanzar el volumen definido. Al llegar a la hora programada, se activa el sonido de pitido.
<b>SOURCE</b>	La fuente de audio seleccionada se reproduce a la hora programada. El volumen va subiendo progresivamente hasta alcanzar el volumen definido.
<b>BEEP</b>	Se reproduce el sonido de pitido a la hora programada.

## ◆ Diversas fuentes de audio

Puede elegir entre CD de audio, CD de datos, dispositivo USB o DAB\*/FM. Según la fuente de audio, también puede seleccionar los siguientes métodos de reproducción:

Fuente	Método de reproducción	Función
<b>CD de audio</b>	Pista seleccionada	La pista seleccionada se reproduce una y otra vez.
	Reanudar (RESUME)	Se reproduce la pista que escuchó la última vez.
<b>CD de datos/ dispositivo USB</b>	Carpeta	La carpeta seleccionada se reproduce una y otra vez.
	Reanudar (RESUME)	Se reproduce la pista que escuchó la última vez.
<b>DAB*/FM</b>	Emisora presintonizada	Se reproduce la emisora presintonizada seleccionada.
	Reanudar (RESUME)	Se reproduce la emisora DAB*/FM que escuchó la última vez.

\* Solo TSX-B235D



No es posible elegir *Bluetooth* ni *AUX* como fuente de audio.

## ◆ Repetición

La función de repetición puede activarse para repetir la alarma después de 5 minutos (☞ P. 20).

## Configuración de la alarma

### ◆ Ajuste de la hora y del tipo de alarma



Si la unidad se encuentra en el modo de espera ECO, la alarma no funcionará. Para utilizar la función de alarma, ajuste el conmutador **CLOCK** del panel posterior en la posición ON (ver P. 3).

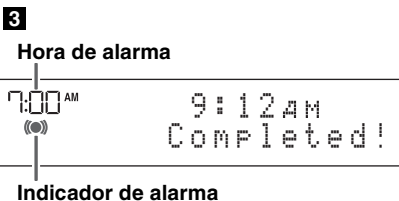
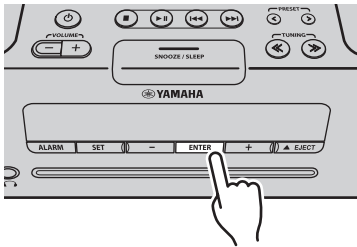
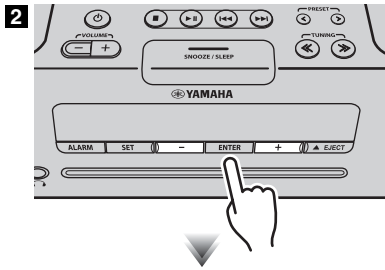
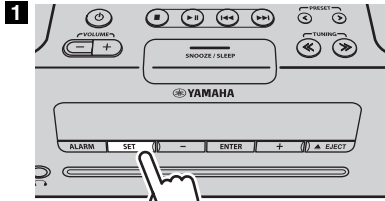

#### 1 Pulse SET.

El indicador de alarma ((●)) parpadeará.

#### 2 Ajuste la alarma.

Ajuste los elementos ①-⑤ tal como se describe a continuación.

Pulse -/+ para seleccionar un valor numérico y, a continuación, pulse ENTER para confirmarlo.

Elementos	Ajuste o rango
① ALARM SELECT	* Se puede seleccionar después de utilizar "DTA CONTROLLER" para ajustar la alarma (ver P. 21). Si no utiliza "DTA CONTROLLER", continúe con el elemento ②. <b>ONE DAY:</b> Una alarma que solo sonará una vez a la hora especificada. <b>WEEKLY:</b> Una alarma cuya hora se puede especificar para cada día de la semana (solo se puede programar utilizando "DTA CONTROLLER"). Si ha elegido WEEKLY, finaliza el ajuste de la alarma.
② ALARM TIME	Realice ajustes en el orden de horas → minutos.
③ ALARM TYPE	Seleccione SOURCE+BEEP, SOURCE o BEEP. Para ver más información, consulte "3 tipos de alarmas" (ver P. 18). Si ha seleccionado BEEP, continúe con el elemento ⑤.
④ ALARM SOURCE (Si ha seleccionado SOURCE+BEEP o SOURCE como el tipo de alarma)	<b>CD:</b> Reproduce música desde un CD. Especifique el número de pista (CD de datos: número de carpeta) (RESUME*1, 1-99). <b>USB:</b> Reproduce música desde un dispositivo USB. Especifique el número de carpeta (RESUME, 1-999). <b>DAB*2/FM:</b> Reproduce una emisora DAB*2/FM. Especifique el número de presintonía (RESUME, 1-30). <b>!</b> Si no es posible reproducir la fuente seleccionada a la hora programada para la alarma, se reproducirá el sonido de pitido.
⑤ ALARM VOLUME	Especifica el volumen (5-60) de la alarma.

\*1 Si elige RESUME al especificar el número de canción/carpeta/presintonía, se reproducirá la canción/carpeta/emisora reproducida por última vez (reanudar reproducción).

\*2 Únicamente TSX-B235D

#### 3 Finalice la configuración.

Al configurar el valor VOLUME para el elemento ⑤, la pantalla indicará "Completed!" y la configuración se confirmará.

La alarma se activará y el indicador de alarma ((●)) se iluminará.



- Pulsando SET durante este procedimiento, puede confirmar los ajustes de la alarma con los valores especificados actualmente y finalizar el procedimiento.

- Si decide cancelar los ajustes de alarma a mitad del procedimiento, pulse .

## ◆ Activación/desactivación de la alarma

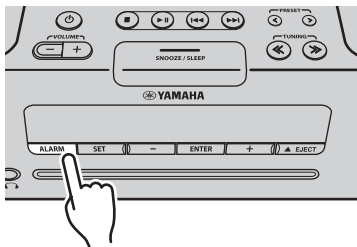

Pulse **ALARM** para encender o apagar la alarma.

Cuando la alarma está activada, el indicador de alarma ((●)) se iluminará y la hora de alarma se mostrará.

Si pulsa **ALARM** de nuevo, se desactivarán el indicador de alarma ((●)) y la alarma.



Cuando la unidad se encuentre en modo en espera ECO, **la alarma no funcionará** (véase P. 5).

## Operaciones durante la reproducción del sonido de la alarma

A la hora programada, se reproducirá el sonido de alarma seleccionado. Durante la reproducción, las siguientes operaciones son posibles.

### ◆ Para poner la alarma en pausa (repetición)

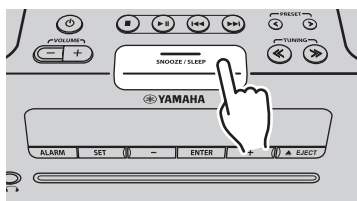

Pulse **SNOOZE/SLEEP**.

La repetición detendrá la alarma y la volverá a reproducir tras 5 minutos.



Si SOURCE+BEEP se ha establecido como el tipo de alarma, puede pulsar **SNOOZE/SLEEP** una vez para detener el sonido de pitido y dos veces para detener la fuente de audio.

5 minutos después de detener la fuente de audio, se reanudará y también se reanudará el sonido del pitido.

### ◆ Para desactivar la alarma

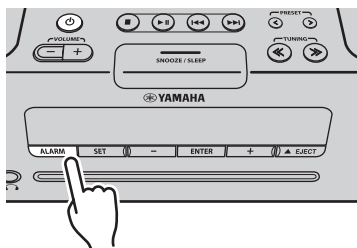

Pulse **ALARM** o



- También puede detener la alarma manteniendo pulsado **SNOOZE/SLEEP**.
- Si no detiene la alarma, se parará automáticamente transcurridos 60 minutos y la unidad se apagará.
- El ajuste de la alarma se guardará aunque se apague la alarma. Si se activa la alarma de nuevo pulsando **ALARM**, la alarma sonará con los ajustes de alarma anteriores.

## USO DEL “DTA CONTROLLER”

Instalar la aplicación DTA CONTROLLER en un dispositivo móvil, como un smartphone o una tablet, le permite utilizar prácticas características adicionales de esta unidad.

### Características

- Activación o desactivación de la unidad
- Ajuste del volumen
- Ajuste de la función de alarma (IntelliAlarm) (ver P. 19)
- Reproducción de canciones almacenadas en un dispositivo móvil



El dispositivo móvil debe conectarse a la unidad a través de *Bluetooth* (ver P. 10).

Para ver más información, busque “DTA CONTROLLER” en App Store o Google Play™.



En la pantalla del panel frontal se muestra información sobre la alarma semanal que ha programado.

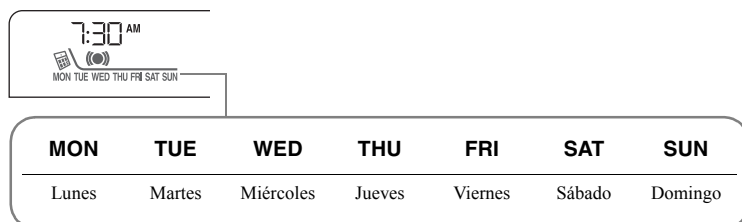

## USO DEL TEMPORIZADOR DE APAGADO

Una vez transcurrido el tiempo especificado, la unidad se apagará automáticamente.

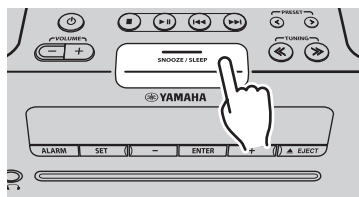

Pulse **SNOOZE/SLEEP** varias veces para especificar el tiempo que debe transcurrir hasta que la unidad se apague.

Puede especificar 30, 60, 90, 120 u OFF.

Cuando selecciona un tiempo, el temporizador de apagado se activa y el indicador de temporización de apagado (Z) se muestra en la pantalla del panel frontal.



Si pulsa **SNOOZE/SLEEP** mientras está activado el temporizador de apagado, el ajuste de este se cancelará.

## AJUSTE DE LA FUNCIÓN AUTOMÁTICA DE ESPERA (solo unidad principal)

Si se activa la función automática de espera, la unidad se apagará automáticamente (entrará en modo de espera) si se cumplen las condiciones que se enumeran a continuación.

- No se realiza ninguna operación durante 8 horas.
- No se realiza ninguna operación durante 20 minutos después de detener la reproducción del CD/dispositivo USB.

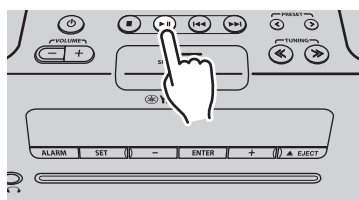

Pulse **||** en la unidad principal durante más de 3 segundos para activar/desactivar la función automática de espera.

Si se ha activado la función automática de espera, la pantalla indicará “AUTO PWR STBY ON”; si se ha desactivado la función automática de espera, la pantalla indicará “AUTO PWR STBY OFF”.

- De forma predeterminada, está activada.

# RESOLUCIÓN DE PROBLEMAS

Si tiene algún problema con la unidad, compruebe primero la siguiente lista. Si no puede solucionar su problema con las siguientes soluciones o si el problema no está en la lista, apague y desenchufe la unidad y, a continuación, consulte al distribuidor o centro de servicio Yamaha autorizado más cercano.

## General

Problema	Causa	Solución
<b>Los altavoces no emiten ningún sonido.</b>	Es posible que el volumen esté ajustado al mínimo o silenciado.	Ajuste el nivel del volumen.
	Es posible que la fuente no sea la correcta.	Seleccione la fuente correcta.
	Los auriculares están conectados.	Desconecte los auriculares.
	El volumen de un dispositivo externo conectado no es lo suficientemente alto.	Suba el volumen del dispositivo externo.
<b>El sonido se apaga de repente.</b>	Es posible que esté ajustado el temporizador de apagado (☞ P. 21).	Encienda la unidad y reproduzca la fuente de nuevo.
<b>Suenan chasquidos, suena distorsionado o hay un sonido anormal.</b>	El volumen de la fuente de entrada es excesivo o el volumen de esta unidad es excesivo (especialmente los graves).	Ajuste el volumen con VOLUME o ajuste los graves con EQ (☞ P. 6). Si se reproduce un dispositivo externo, baje el volumen del mismo.
<b>La unidad no funciona correctamente.</b>	Es posible que la unidad haya recibido una fuerte descarga eléctrica, como por ejemplo, de un rayo, o excesiva electricidad estática, o es posible que se haya producido una bajada de tensión.	Apague y desconecte el cable de alimentación. Espere unos 30 segundos, vuelva a conectar el cable de alimentación y encienda.
<b>La unidad se enciende pero enseguida se apaga.</b>		
<b>Un equipo de alta frecuencia o digital produce ruido.</b>	Es posible que la unidad esté situada demasiado cerca del equipo de alta frecuencia o digital.	Aleje la unidad del equipo.
<b>Se ha borrado el ajuste del reloj.</b>	La unidad ha pasado aproximadamente una semana sin alimentación.	Si la alimentación se interrumpe durante una semana aproximadamente, puede que se restablezca el ajuste de hora. Si esto sucede, restablezca el reloj (☞ P. 5).
<b>El reloj parpadea y la unidad no se puede utilizar.</b>	El conmutador CLOCK está en la posición SET y los ajustes de hora están en curso.	Ajuste el conmutador CLOCK en la posición ON u OFF (☞ P. 3).
<b>La alarma no suena.</b>	El conmutador CLOCK está en la posición OFF o SET.	Ajuste el conmutador CLOCK en la posición ON (☞ P. 3).
<b>La pantalla del panel frontal indica "ALARM not work" y no se puede establecer la alarma.</b>		
<b>La unidad se apaga de forma inesperada.</b>	Es posible que se haya activado la función de espera automática.	Esta unidad se apagará si han transcurrido 20 minutos sin realizar ninguna operación tras detener la reproducción del dispositivo USB o del CD, o bien si la unidad ha estado encendida durante más de 8 horas sin realizar ninguna operación (☞ P. 21).
<b>El panel frontal se atenúa.</b>	El ajuste de brillo de la pantalla del panel frontal está establecido en AUTO.	Cambie el ajuste del brillo a un valor que no sea AUTO (☞ P. 6). O bien, asegúrese de que el sensor de iluminación (☞ P. 3) no se ha oscurecido.

## Reproducción de CD

Problema	Causa	Solución
<b>No se puede introducir el disco.</b>	Ya hay otro disco insertado.	Expulse el disco pulsando ▲EJECT.
	Está intentando insertar un disco que esta unidad no puede utilizar.	Utilice un disco compatible con la unidad (☞ P. 25).
<b>Algunas operaciones que se realizan con los botones no funcionan.</b>	Es posible que el disco cargado en la unidad no sea compatible.	Utilice un disco compatible con la unidad (☞ P. 25).
<b>La reproducción no empieza inmediatamente tras pulsar ►II (se detiene inmediatamente).</b>	Es posible que el disco esté sucio.	Limpie el disco (☞ P. 25).
	Es posible que el disco cargado en la unidad no sea compatible.	Utilice un disco compatible con la unidad (☞ P. 25).
	Si la unidad se ha movido de un lugar frío a uno cálido, puede haberse formado condensación en las lentes de lectura de discos.	Espere una hora o dos hasta que la unidad se aclimate a la temperatura de la habitación y vuelva a intentarlo.
<b>La pantalla del panel frontal indica "no operation" y no se puede insertar ni extraer un disco.</b>	Los ajustes de reloj/alarma/tono están en curso. O bien, la alarma se está reproduciendo.	Finalice los ajustes de reloj/alarma/tono. O bien, detenga la alarma.



Problema	Causa	Solución
Al insertar un disco, la pantalla del panel frontal indica "CD No Disc" o "CD Unknown".	Es posible que el disco cargado en la unidad no sea compatible.	Utilice un disco compatible con la unidad (véase P. 25).
	Es posible que el disco esté sucio o puede haber una sustancia extraña adherida al mismo.	Limpie el disco. O bien, elimine la sustancia extraña que se ha adherido al disco (véase P. 25).
	El disco no contiene archivos reproducibles.	Utilice un disco que contenga archivos que puedan reproducirse (véase P. 25).
	El disco se ha insertado boca abajo.	Inserte el disco con la etiqueta hacia arriba.

## Reproducción de un dispositivo USB

Problema	Causa	Solución
No se reproduce un archivo MP3/WMA del dispositivo USB.	La unidad no reconoce el dispositivo USB.	Asegúrese de que el dispositivo USB esté conectado al puerto USB, y no al puerto CHARGING. Apague la unidad y vuelva a conectar el dispositivo USB a la unidad. Si no logra resolver el problema con estas soluciones, la unidad no puede reproducir el dispositivo USB (véase P. 25).
	El dispositivo USB no contiene archivos reproducibles.	Utilice un dispositivo USB que contenga archivos que puedan reproducirse (véase P. 25).
Al conectar un dispositivo USB, la pantalla del panel frontal indica "USB OverCurrent" y después se queda en blanco.	El dispositivo USB que se ha conectado a la unidad no es compatible. O bien, el dispositivo USB no está bien conectado a la unidad.	Apague la unidad y vuelva a conectar el dispositivo USB a la unidad. Si no logra resolver el problema con esta solución, la unidad no puede reproducir el dispositivo USB (véase P. 25).

## Bluetooth

Problema	Causa	Solución
Esta unidad no puede vincularse con el otro componente.	El otro componente no es compatible con A2DP.	Realice las operaciones de vinculación con un componente compatible con A2DP.
	El adaptador <i>Bluetooth</i> , etc. que desea vincular con esta unidad tiene una contraseña que no es "0000".	Utilice un adaptador <i>Bluetooth</i> , etc. cuya contraseña sea "0000".
	Esta unidad y el otro componente están demasiado alejados.	Acerque el otro componente a esta unidad.
	Existe cerca un dispositivo (horno microondas, red LAN inalámbrica, etc.) que emite señales en la banda de frecuencia de 2,4 GHz.	Aleje esta unidad del dispositivo que emite las señales de radiofrecuencia.
No se puede establecer una conexión <i>Bluetooth</i> .	Esta unidad no está registrada en la lista de conexiones <i>Bluetooth</i> del otro componente.	Vuelva a realizar las operaciones de vinculación (véase P. 10).
Durante la reproducción no se produce sonido o este se interrumpe.	La conexión <i>Bluetooth</i> de esta unidad con el otro componente está desconectada.	Vuelva a realizar las operaciones de conexión <i>Bluetooth</i> (véase P. 11).
	Esta unidad y el otro componente están demasiado alejados.	Acerque el otro componente a esta unidad.
	Existe cerca un dispositivo (horno microondas, red LAN inalámbrica, etc.) que emite señales en la banda de frecuencia de 2,4 GHz.	Aleje esta unidad del dispositivo que emite las señales de radiofrecuencia.
	La función <i>Bluetooth</i> del otro componente está desactivada.	Active la función <i>Bluetooth</i> del otro componente.
	El otro componente no está configurado para enviar señales de audio <i>Bluetooth</i> a esta unidad.	Compruebe que la función <i>Bluetooth</i> del otro componente está configurada correctamente.
	El ajuste de vinculación del otro componente no está establecido para esta unidad.	Establezca el ajuste de vinculación del otro componente para esta unidad.
	El volumen del otro componente está al mínimo.	Aumente el nivel del volumen.

## Recepción DAB (solo TSX-B235D)

Problema	Causa	Solución
<b>Imposible sintonizar emisoras DAB.</b>	No se han realizado las operaciones de exploración inicial.	Realice las operaciones de exploración inicial (☞ P. 12).
	Es posible que la antena esté conectada de forma incorrecta.	Asegúrese de que la antena esté conectada correctamente (☞ P. 3).
	No hay cobertura DAB en su zona.	Póngase en contacto con su distribuidor o consulte WorldDMB en Internet en “ <a href="http://www.worlddab.org">http://www.worlddab.org</a> ” para informarse de la cobertura DAB en su zona.
	Las señales DAB son demasiado débiles.	Cambie la altura, dirección o ubicación de la antena.
<b>Las operaciones de exploración inicial no han dado resultado y aparece “Not Found” en la pantalla del panel frontal.</b>	Las señales DAB son demasiado débiles.	
	Es posible que la antena esté conectada de forma incorrecta.	Asegúrese de que la antena esté conectada correctamente (☞ P. 3).
	No hay cobertura DAB en su zona.	Póngase en contacto con su distribuidor o consulte WorldDMB en Internet en “ <a href="http://www.worlddab.org">http://www.worlddab.org</a> ” para informarse de la cobertura DAB en su zona.
<b>La recepción de la emisora DAB es débil.</b>	Es posible que la antena esté conectada de forma incorrecta.	Asegúrese de que la antena esté conectada correctamente (☞ P. 3).
	Las señales DAB son demasiado débiles.	Cambie la altura, dirección o ubicación de la antena.
<b>Se escuchan interferencias (por ejemplo, silbidos o pitidos).</b>	Hay que modificar la posición de la antena.	
	Las señales DAB son demasiado débiles.	
<b>No aparece información sobre la emisora DAB o esta información no es correcta.</b>	Es posible que la emisora DAB no esté operativa en ese momento o que el proveedor de contenidos DAB no proporcione información sobre la emisora DAB.	Póngase en contacto con el proveedor de contenidos DAB.

## Recepción de FM

Problema	Causa	Solución
<b>Demasiado ruido.</b>	Es posible que la antena esté conectada de forma incorrecta.	Asegúrese de que la antena se ha conectado correctamente (☞ P. 3) o utilice una antena exterior de venta en tiendas.
	La antena está demasiado cerca de la unidad o de un dispositivo electrónico.	Coloque la antena lo más alejada posible de la unidad o del dispositivo electrónico.
<b>Hay demasiado ruido durante la emisión estéreo.</b>	Es posible que la emisora de radio que ha seleccionado se encuentre alejada de su zona, o que la recepción de ondas de radio sea muy débil en su zona.	Pruebe a sintonizarla de forma manual para mejorar la calidad de la señal (☞ P. 15) o utilice una antena exterior de venta en tiendas.
<b>Incluso con una antena exterior, la recepción de ondas de radio es débil (El sonido está distorsionado).</b>	Pueden haberse producido reflejos multirruta u otras interferencias de radio.	Cambie la altura, dirección o colocación de la antena (☞ P. 3).

## Mando a distancia

Problema	Causa	Solución
<b>El mando a distancia no funciona bien.</b>	Es posible que el mando a distancia se esté utilizando fuera de su radio de funcionamiento.	Para obtener información acerca del radio de funcionamiento del mando a distancia, consulte “Uso del mando a distancia” (☞ P. 1).
	Es posible que el receptor de señales del mando a distancia de la unidad (☞ P. 3) esté expuesto a luz solar directa o iluminación (lámparas fluorescentes invertidas).	Cambie la iluminación o la orientación de la unidad.
	Es posible que la pila esté agotada.	Cambie la pila por otra nueva (☞ P. 1).
	Hay obstáculos entre el receptor de señales del mando a distancia de la unidad (☞ P. 3) y el mando a distancia.	Elimine los obstáculos.

# NOTAS SOBRE LOS DISCOS Y LOS DISPOSITIVOS USB

## Información sobre CD

Esta unidad está diseñada para CD, CD-R\* y CD-RW\* de audio con los siguientes logotipos.



\* CD-R/RW formato ISO 9660



Esta unidad puede reproducir discos que lleven cualquiera de las marcas de logotipos anteriores. La marca del logotipo del disco se imprime en el disco y en la carátula.



- No cargue ningún otro tipo de disco en esta unidad. Podría dañarla.
- Los CD-R/RW no pueden reproducirse si no están finalizados.
- Algunos discos no se pueden reproducir debido a las características del disco o a las condiciones de grabación.
- No utilice discos con formas extrañas, como por ejemplo, en forma de corazón.
- No utilice discos que tengan la superficie muy rayada.
- No inserte un disco agrietado, combado o con pegamento.
- No utilice discos de 8 cm.

## Manejo de un disco

- No toque la superficie del disco. Manipule el disco por el borde (y el agujero central).
- No utilice un lápiz ni un rotulador para escribir en el disco.
- No coloque cinta, adhesivo, pegamento, etc. en el disco.
- No utilice una cubierta protectora para evitar que el disco se raye.
- No inserte más de un disco en la ranura al mismo tiempo. Podría producir daños tanto en la unidad como en los discos.

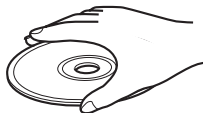

- No inserte objetos extraños en la ranura del disco.
- No exponga el disco a la luz solar directa, altas temperaturas, humedad o gran cantidad de polvo.

**Precaución**



- Si un disco se ensucia, límpielo con un paño limpio y seco desde el centro hasta el borde. No utilice ni limpiadores para discos ni disolventes.
- Para evitar un funcionamiento incorrecto, no utilice un limpiador de lentes disponible en el mercado.

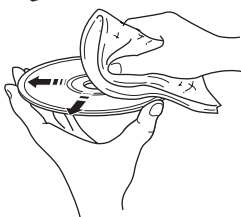

## Información sobre los dispositivos USB

Esta unidad es compatible con dispositivos de almacenamiento masivo USB (por ejemplo, memorias flash o reproductores de audio portátiles) que utilizan el formato FAT16 o FAT32.



- Es posible que algunos dispositivos no funcionen correctamente aunque cumplan los requisitos.
- No conecte dispositivos que no sean dispositivos USB de almacenamiento masivo (tales como cargadores USB o concentradores USB), PC, lectores de tarjetas, una unidad de disco duro externa, etc.
- Yamaha no se responsabilizará de los daños causados o las pérdidas de datos en el dispositivo USB que tengan lugar cuando el dispositivo esté conectado a esta unidad.
- No se garantiza la reproducción ni el suministro eléctrico en todos los tipos de dispositivos USB.
- No es posible utilizar dispositivos USB con cifrado.

## Acerca de los archivos MP3 o WMA



- La unidad puede reproducir:

Archivo	Velocidad de bits (kbps)	Frecuencia de muestreo (kHz)
MP3	8-320**	16-48
WMA	16-320**	22,05-48

\*\* Se admiten tanto velocidades de bits constantes como variables.

- A continuación, indicamos el número máximo de archivos y carpetas que puede reproducirse en la unidad.

	CD de datos	USB
Número máximo de archivos	512	9999
Número máximo de carpetas	255	999
Número máximo de archivos por carpeta	511	255

- Los archivos protegidos por copyright no pueden reproducirse.

# ESPECIFICACIONES

## ◆ SECCIÓN DEL REPRODUCTOR

### CD

- Multimedia ..... CD, CD-R/RW
- Formato de audio ..... CD de audio, MP3, WMA

### LÁSER

- Tipo ..... Láser semiconductor GaAs/GaAlAs
- Longitud de onda ..... 790 nm
- Potencia de salida ..... 7 mW

### USB

- Formato de audio ..... MP3, WMA

### AUX

- Conector de entrada ..... Miniconector ESTÉREO de 3,5 mm

## ◆ SECCIÓN DE *Bluetooth*

- Versión de *Bluetooth* ..... Ver. 2.1+EDR
- Perfil admitido ..... A2DP
- Códecs compatibles ..... SBC, AAC, aptX®
- Salida inalámbrica ..... *Bluetooth* Clase 2
- Distancia de comunicación máxima ..... 10 m (sin obstáculos)

## ◆ SECCIÓN DEL AMPLIFICADOR

- Potencia de salida máxima ..... 15 W + 15 W (6 Ω 1 kHz, 10 % THD)
- Auriculares ..... Miniconector ESTÉREO de 3,5 mm (Impedancia adaptativa de 16 a 32 Ω)

## ◆ SECCIÓN DEL SINTONIZADOR

### Margen de sintonía

- DAB/DAB+ (solo TSX-B235D) ..... De 174 a 240 MHz (Banda III)
- FM ..... De 87,50 a 108,00 MHz

## ◆ GENERALIDADES

- Alimentación ..... 230 V CA, 50 Hz
- Consumo ..... 30 W
- Consumo en espera ..... 3,8 W o menos (espera)/0,5 W o menos (espera ECO)
- Dimensiones (An × Al × Pr) ..... (TSX-B235) 370 × 110 × 234 mm  
..... (TSX-B235D) 370 × 110 × 239 mm
- Peso ..... (TSX-B235) 3,92 kg  
..... (TSX-B235D) 3,92 kg

Las especificaciones están sujetas a cambio sin previo aviso.

## iPod, iPhone, iPad

“Made for iPod” (Fabricado para iPod), “Made for iPhone” (Fabricado para iPhone) y “Made for iPad” (Fabricado para iPad) significa que un accesorio electrónico se ha diseñado específicamente para conectarse a un iPod, un iPhone o un iPad, respectivamente y que el desarrollador ha certificado que cumple con los estándares de rendimiento de Apple.

Apple no se hace responsable del funcionamiento de este dispositivo ni de su cumplimiento con los estándares normativos y de seguridad. Tenga en cuenta que el uso de este accesorio con un iPod, iPhone o un iPad puede afectar al rendimiento inalámbrico.

Compatible con:

iPhone 6 Plus, iPhone 6, iPhone 5s, iPhone 5c, iPhone 5, iPhone 4s, iPhone 4, iPhone 3GS  
iPad Air 2, iPad mini 3, iPad Air, iPad mini 2, iPad mini, iPad (3.ª y 4.ª generación), iPad 2  
iPod touch (4.ª y 5.ª generación)  
(Hasta mayo de 2015)

iPhone, iPad, iPad Air, iPad mini y iPod touch son marcas comerciales de Apple Inc., registradas en Estados Unidos y en otros países.



© 2013 CSR plc y las empresas de su grupo.

La marca aptX® y el logotipo de aptX son marcas comerciales de CSR plc o una de las empresas de su grupo y pueden estar registrados en una o varias jurisdicciones.



La marca N es una marca comercial o marca comercial registrada de NFC Forum, Inc. en Estados Unidos y en otros países.



Digital Audio Broadcasting



Digital Audio Broadcasting

Esta unidad se puede sintonizar con DAB/DAB+.

### *Bluetooth*

- *Bluetooth* es una tecnología para la comunicación inalámbrica entre dispositivos situados en un área de unos 10 metros que emplean la banda de frecuencia de 2,4 GHz, una banda que puede usarse sin licencia.
- *Bluetooth* es una marca comercial registrada de *Bluetooth SIG* y Yamaha la usa según un acuerdo de licencia.

### Gestión de las comunicaciones *Bluetooth*

- La banda de 2,4 GHz usada por dispositivos compatibles con *Bluetooth* es una banda de radio compartida por muchos equipos diferentes. Aunque los dispositivos compatibles con *Bluetooth* usan una tecnología que minimiza la influencia de otros componentes que usan la misma banda de radio, tal influencia puede reducir la velocidad o la distancia de comunicación y, en algunos casos, puede incluso interrumpir las comunicaciones.
- La velocidad de transferencia de las señales y la distancia a la que se puede realizar la comunicación cambia según la distancia entre los dispositivos de comunicación, la presencia de obstáculos, las condiciones de las ondas de radio y el tipo del equipo.
- Yamaha no garantiza todas las conexiones inalámbricas entre esta unidad y dispositivos compatibles con la función *Bluetooth*.

## Información para usuarios sobre recolección y disposición de equipamiento viejo y baterías usadas



Estos símbolos en los productos, embalaje, y/o documentación que se acompañe significan que los productos electrónicos y eléctricos usados y las baterías usadas no deben ser mezclados con desechos domésticos corrientes.



Para el tratamiento, recuperación y reciclado apropiado de los productos viejos y las baterías usadas, por favor llévelos a puntos de recolección aplicables, de acuerdo a su legislación nacional y las directivas 2002/96/EC y 2006/66/EC.



Al disponer de estos productos y baterías correctamente, ayudará a ahorrar recursos valiosos y a prevenir cualquier potencial efecto negativo sobre la salud humana y el medio ambiente, el cual podría surgir de un inapropiado manejo de los desechos.

**Pb**

Para más información sobre recolección y reciclado de productos viejos y baterías, por favor contacte a su municipio local, su servicio de gestión de residuos o el punto de venta en el cual usted adquirió los artículos.

### [Información sobre la disposición en otros países fuera de la Unión Europea]

Estos símbolos sólo son válidos en la Unión Europea. Si desea deshacerse de estos artículos, por favor contacte a sus autoridades locales y pregunte por el método correcto de disposición.

### Nota sobre el símbolo de la batería (ejemplos de dos símbolos de la parte inferior):

Este símbolo podría ser utilizado en combinación con un símbolo químico. En este caso el mismo obedece a un requerimiento dispuesto por la Directiva para el elemento químico involucrado.

## PRECAUCIÓN

El uso de los controles, los ajustes o los procedimientos que no se especifican en este manual pueden causar una exposición peligrosa a la radiación.

## SEGURIDAD CONTRA LA RADIACIÓN LÁSER

Esta unidad utiliza rayos láser. Debido a la posibilidad de que se produzcan daños en los ojos, la extracción de la cubierta de la unidad o las reparaciones solamente deberán ser realizadas por un técnico cualificado.

## PELIGRO

Esta unidad emite radiación láser visible cuando se abre. Evite la exposición directa a los rayos láser. Cuando se conecte esta unidad a una toma de corriente, no acerque sus ojos a la abertura de la ranura del disco ni a otras aberturas para mirar al interior.

Si se producen manchas de color o ruido cuando se utiliza cerca de un televisor, aleje esta unidad del televisor cuando la utilice.

No utilice esta unidad a menos de 22 cm de personas que tengan implantado un marcapasos o un desfibrilador.

Las ondas de radio pueden afectar a los dispositivos médicos electrónicos.

No utilice esta unidad cerca de dispositivos médicos o en el interior de instalaciones médicas.

El usuario no deberá invertir la ingeniería, alterar, traducir ni descompilar el software utilizado en esta unidad, ya sea en parte o totalmente. Los usuarios corporativos, los empleados de la propia corporación, así como sus socios comerciales deberán cumplir las prohibiciones contractuales estipuladas en esta cláusula. Si las estipulaciones de esta cláusula y de este contrato no se pueden cumplir, el usuario deberá suspender inmediatamente la utilización del software.

Nosotros, Yamaha Music Europe GmbH, declaramos por la presente que esta unidad cumple con los requisitos esenciales y otras disposiciones pertinentes de la Directiva 1999/5/CE.

**Yamaha Music Europe GmbH**

Siemensstr. 22-34 25462 Rellingen, Germany

Tel: +49-4101-303-0



# LET OP: LEES HET VOLGENDE VOOR U DIT TOESTEL IN GEBRUIK NEEMT.

- 1 Om er zeker van te kunnen zijn dat u de optimale prestaties uit uw toestel haalt, dient u deze handleiding zorgvuldig door te lezen. Bewaar de handleiding op een veilige plek zodat u er later nog eens iets in kunt opzoeken.
- 2 Installeer dit toestel op een goed geventileerde, koele, droge en schone plek — uit de buurt van direct zonlicht, warmtebronnen, trillingen, stof, vocht, en/of kou. Zorg, ten behoeve van voldoende ventilatie, minimaal voor de volgende vrije ruimte.  
Boven: 15 cm  
Achter: 10 cm  
Zijkanten: 10 cm
- 3 Plaats dit toestel uit de buurt van andere elektrische apparatuur, motoren of transformatoren om storend gebrom te voorkomen.
- 4 Stel dit toestel niet bloot aan plotselinge temperatuurswisselingen van koud naar warm en plaats het toestel niet in een omgeving met een hoge vochtigheidsgraad (bijv. in een ruimte met een luchtbevochtiger) om te voorkomen dat zich binnenin het toestel condens vormt, wat zou kunnen leiden tot elektrische schokken, brand, schade aan dit toestel en/of persoonlijk letsel.
- 5 Vermijd plekken waar andere voorwerpen op het toestel kunnen vallen, of waar het toestel blootstaat aan druppelende of spattende vloeistoffen. Plaats de volgende dingen niet bovenop dit toestel:
  - Andere componenten, daar deze schade kunnen veroorzaken en/of de afwerking van dit toestel kunnen doen verkleuren.
  - Brandende voorwerpen (bijv. kaarsen), daar deze brand, schade aan dit toestel en/of persoonlijk letsel kunnen veroorzaken.
  - Voorwerpen met vloeistoffen, daar deze elektrische schokken voor de gebruiker en/of schade aan dit toestel kunnen veroorzaken wanneer de vloeistof daaruit in het toestel terecht komt.
- 6 Dek het toestel niet af met een krant, tafellaken, gordijn enz. zodat de koeling niet belemmerd wordt. Als de temperatuur binnenin het toestel te hoog wordt, kan dit leiden tot brand, schade aan het toestel en/of persoonlijk letsel.
- 7 Steek de stekker van dit toestel pas in het stopcontact als alle aansluitingen gemaakt zijn.
- 8 Gebruik het toestel niet wanneer het ondersteboven is geplaatst. Het kan hierdoor oververhit raken, wat kan leiden tot schade.
- 9 Gebruik geen overdreven kracht op de schakelaars, knoppen en/of snoeren.
- 10 Wanneer u de stekker uit het stopcontact haalt, moet u aan de stekker zelf trekken, niet aan het snoer.
- 11 Maak dit toestel niet schoon met chemische oplosmiddelen; dit kan de afwerking beschadigen. Gebruik alleen een schone, droge doek.
- 12 Gebruik alleen het op dit toestel aangegeven voltage. Gebruik van dit toestel bij een hoger voltage dan aangegeven is gevaarlijk en kan leiden tot brand, schade aan het toestel en/of persoonlijk letsel. Yamaha aanvaardt geen aansprakelijkheid voor enige schade veroorzaakt door gebruik van dit toestel met een ander voltage dan aangegeven staat.
- 13 Om schade door blikseminslag te voorkomen, dient u de stekker uit het stopcontact te halen wanneer het onweert.
- 14 Probeer niet zelf wijzigingen in dit toestel aan te brengen of het te repareren. Neem contact op met erkend Yamaha servicepersoneel wanneer u vermoedt dat het toestel reparatie behoeft. Probeer in geen geval de behuizing open te maken.
- 15 Wanneer u dit toestel voor langere tijd niet zult gebruiken (bijv. vakantie), dient u de stekker uit het stopcontact te halen.
- 16 Lees het hoofdstuk "PROBLEMEN OPLOSSEN" over veel voorkomende vergissingen bij de bediening voor u de conclusie trekt dat het toestel een storing of defect vertoont.
- 17 Voor u dit toestel verplaatst, dient u op  te drukken om dit toestel uit te schakelen en de stekker uit het stopcontact te halen.
- 18 Er zal zich condens vormen wanneer de omgevingstemperatuur plotseling verandert. Haal de stekker uit het stopcontact en laat het toestel met rust.
- 19 Wanneer het toestel langere tijd achter elkaar gebruikt wordt, kan het warm worden. Schakel het toestel uit en laat het afkoelen.
- 20 Installeer dit toestel in de buurt van een stopcontact op een plek waar u de stekker gemakkelijk kunt bereiken.
- 21 De batterijen mogen niet worden blootgesteld aan hitte, zoals door direct zonlicht, vuur of iets dergelijks. Gooi de batterijen weg volgens de in uw regio geldende regelgeving.
  - Bewaar de batterijen op een locatie buiten bereik van kinderen. Batterijen kunnen gevaarlijk zijn als een kind deze in zijn of haar mond zou stoppen.
  - Als de batterijen oud worden, zal het werkingsbereik van de afstandsbediening gevoelig dalen. Als dit het geval is, vervangt u de batterijen zo snel mogelijk door twee nieuwe batterijen.
  - Gebruik geen oude en nieuwe batterijen door elkaar.
  - Gebruik geen verschillende soorten batterijen (zoals alkaline- en mangaanbatterijen) door elkaar. Lees de verpakking zorgvuldig; deze verschillende soorten batterijen kunnen namelijk dezelfde vorm en kleur hebben.
  - Lege batterijen kunnen lekken. Als de batterijen lekken, moet u deze onmiddellijk weggooien. Zorg ervoor dat u de gelekte vloeistof niet aanraakt en dat deze niet in contact komt met kledij enz. Reinig het batterijvak zorgvuldig voor u nieuwe batterijen plaatst.
  - Als u van plan bent om de eenheid gedurende een lange tijdsperiode niet te gebruiken, dient u de batterijen uit de eenheid te verwijderen. Anders verslijten de batterijen wat mogelijk tot een lekkage van batterijvloeistof leidt en de eenheid kan beschadigen.
  - Gooi batterijen niet bij het huishoudelijke afval. verwijder deze correct in overeenstemming met de plaatselijke regelgeving.
- 22 Een te hoge geluidsdruk (volume) van een oortelefoon of hoofdtelefoon kan leiden tot gehoorschade.

De stroomvoorziening van dit toestel is niet afgesloten zolang de stekker in het stopcontact zit, ook al is het toestel zelf uitgeschakeld met . In deze toestand is het toestel ontworpen een zeer kleine hoeveelheid stroom te verbruiken.

**WAARSCHUWING**  
OM DE RISICO'S VOOR BRAND OF ELEKTRISCHE SCHOKKEN TE VERMINDEREN, MAG U DIT TOESTEL IN GEEN GEVAL BLOOTSTELLEN AAN VOCHT OF REGEN.

**LET OP**  
Ontploffingsgevaar indien de batterij niet op de juiste manier vervangen wordt. Vervang uitsluitend door een batterij van hetzelfde of een vergelijkbaar type.

De kans bestaat dat wanneer dit apparaat te dicht bij een tv met beeldbuis (Braun-buis) geplaatst wordt, de kwaliteit van de kleuren nadelig beïnvloed zal worden. In dat geval zet u dit apparaat op wat grotere afstand van het tv-toestel.



# INHOUD

<b>DE ONDERDELEN EN DE FUNCTIES ERVAN .....</b>	<b>2</b>	<b>NAAR DAB-ZENDERS LUISTEREN (alleen TSX-B235D) ...</b>	<b>12</b>
Bovenpaneel/voorpaneel .....	2	Vorbereidingen voor DAB-ontvangst.....	12
Display van het voorpaneel.....	3	DAB-zenders selecteren .....	13
Achterpaneel.....	3	DAB-zenders voorprogrammeren (alleen afstandsbediening)...	14
Afstandsbediening.....	4	Voorgeprogrammeerde DAB-zenders selecteren .....	14
<b>HET TOESTEL INSCHAKELN .....</b>	<b>5</b>	<b>NAAR FM-ZENDERS LUISTEREN.....</b>	<b>15</b>
<b>DE KLOK AFSTELLEN.....</b>	<b>5</b>	Een FM-zender selecteren.....	15
<b>DE TOON AFSTELLEN (alleen afstandsbediening) ...</b>	<b>6</b>	FM-zenders voorprogrammeren (alleen afstandsbediening)...	16
<b>HELDERHEID DISPLAY VOORPANEEL</b>		Voorgeprogrammeerde FM-zenders selecteren .....	17
<b>AFSTELLEN (alleen afstandsbediening) .....</b>	<b>6</b>	<b>DE WEKKERFUNCTIE GEBRUIKEN (IntelliAlarm)...</b>	<b>18</b>
<b>OPLADEN MET DE CHARGING-POORT .....</b>	<b>6</b>	De wekker instellen .....	19
<b>LUISTEREN NAAR EEN CD EN USB-APPARATEN...7</b>		Handelingen terwijl de wekker afgaat .....	20
Naar een cd luisteren .....	7	<b>DE "DTA CONTROLLER" GEBRUIKEN .....</b>	<b>21</b>
Naar een USB-apparaat luisteren .....	8	<b>DE SLUIMERTIMER GEBRUIKEN .....</b>	<b>21</b>
Herhalen/willekeurig afspelen gebruiken (alleen afstandsbediening)...	9	<b>DE AUTOMATISCHE STROOMSTAND-BYFUNCTIE</b>	
<b>LUISTEREN NAAR EXTERNE BRONNEN .....</b>	<b>9</b>	<b>INSTELLEN (enkel hoofdeenheid).....</b>	<b>21</b>
<b>MUZIEK BELUISTEREN VAN UW Bluetooth-</b>		<b>PROBLEMEN OPLOSSEN .....</b>	<b>22</b>
<b>COMPONENT.....</b>	<b>10</b>	<b>OPMERKINGEN OVER SCHIJVEN EN USB-APPARATEN...25</b>	
Muziek vanaf uw Bluetooth-component afspelen.....	10	<b>SPECIFICATIES.....</b>	<b>26</b>
Een al gekoppeld component aansluiten via Bluetooth...	11	<b>(op het einde van deze handleiding)</b>	
Een Bluetooth-verbinding uitschakelen.....	12	<b>Bijkomende informatie .....</b>	<b>i</b>

## Kenmerken

- Speel via de AUX-bus vanaf externe apparaten, zoals uw audio-/gegevens-cd's, USB-apparaten of externe apparaten, achtergrondmuziek af en luister naar de radio.
- (alleen voor TSX-B235D) Luister naar de DAB-radio.
- Dankzij de Bluetooth-technologie kunt u zonder draadverbindingen van helder geluid genieten. Koppelen met één druk op de knop dankzij de NFC-technologie.
- Gebruik uw favoriete muziek of een pieptoon als wekker. Op de ingestelde wektijd wordt de muziek die u hebt geselecteerd, op het door u aangegeven volume afgespeeld. Hierdoor hebt u de ideale start van uw dag (IntelliAlarm-functie).
- Door de voor een smartphone en tabletcomputer gratis app "DTA CONTROLLER" te gebruiken, kunt u deze eenheid bedienen en van een meer geavanceerde wekfunctie genieten (zie P. 21).
- U kunt uw favoriete radiozenders eenvoudig opslaan en opnieuw oproepen, tot 30 FM-zenders en 30 DAB-zenders (de DAB-functie is alleen voor TSX-B235D).
- Bas, midden en treble kunt u naar uw smaak afstellen.

### ◆ Over deze handleiding

- Referenties die in deze handleiding naar iPod verwijzen, omvatten ook de iPhone en iPad.
- Als met de knoppen op de eenheid zelf of vanaf de afstandsbediening een handeling kan worden uitgevoerd, richt de uitleg de aandacht op de handeling middels de hoofdeenheid.
-  wijst op voorzorgsmaatregelen bij het gebruik van het product en op functiebeperkingen.
-  wijst op aanvullende uitleg voor een beter gebruik.

## Meegeleverde accessoires



Afstandsbediening

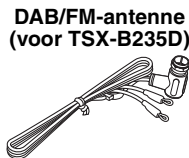

DAB/FM-antenne (voor TSX-B235D)



FM-antenne (voor TSX-B235)

Batterijen (x 2) (AAA, R03, UM-4)

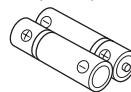

USB-kapje (x 2)



 Houd het USB-kapje buiten het bereik van kinderen, zodat het niet per ongeluk wordt ingeslikt.

### ◆ Hoe de afstandsbediening gebruiken

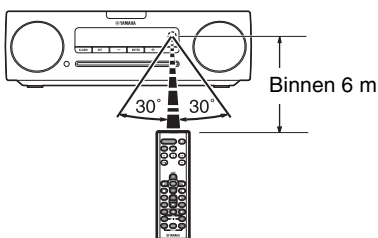

### ◆ De batterijen in de afstandsbediening plaatsen

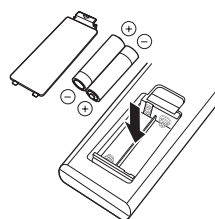

Zoek de positieve "+" kant en de negatieve "-" kant van de batterijen en plaats ze correct in de afstandsbediening.



# DE ONDERDELEN EN DE FUNCTIES ERVAN

## Bovenpaneel/voorpaneel

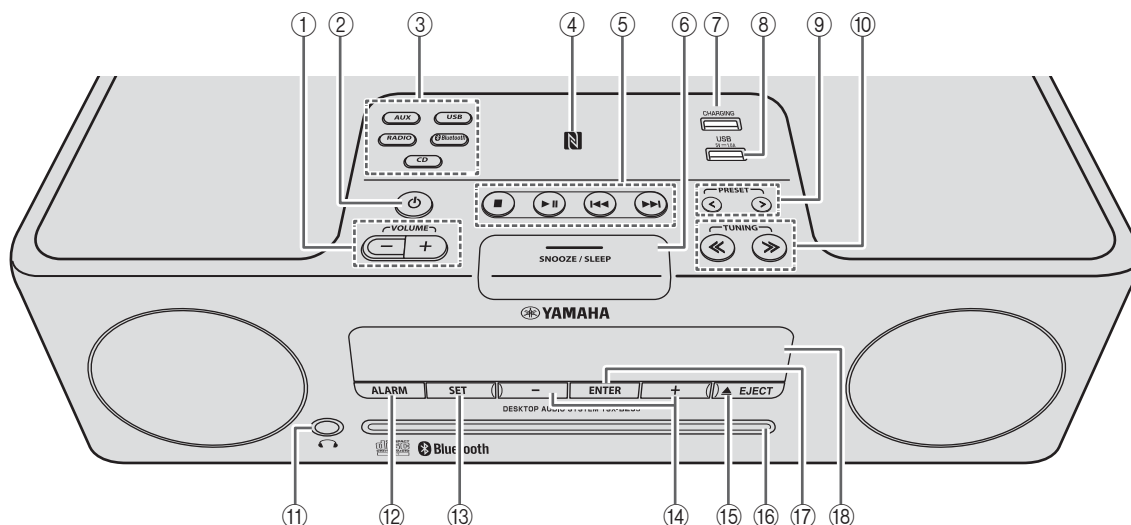

### ① VOLUME -/+

Pas het volumeniveau aan.

### ② (Netvoeding)

Druk hierop om de eenheid in/uit (Stand-by) te schakelen.

Er zijn twee soorten stand-bystanden (☞ P. 5).

### ③ Brontoetsen

Schakel naar de audiobron die moet worden afgespeeld.

Als u op één van deze drukt terwijl het toestel in stand-by staat (behalve wanneer in ECO-stand-by), zal het toestel inschakelen en van audiobron wisselen.

(Alleen voor TSX-B235D) Druk wanneer u naar de radio luistert op **RADIO** om te schakelen tussen DAB/FM.

### ④ NFC-aanduiding

Hiermee kunt u gemakkelijk koppelen met NFC-technologie (☞ P. 11).

### ⑤ Audio-besturingsknoppen

Gebruik deze om de cd/het USB-apparaat te bedienen.

■: Stop

▶||: Afspelen/Pauzeren

◀◀/▶▶: Overslaan, Achteruit/vooruit zoeken (houd ingedrukt)

### ⑥ SNOOZE/SLEEP

Stel de sluimertimer in of schakel de wekker naar de uitstelmodus (☞ P. 20, 21).

### ⑦ CHARGING-poort

Deze poort kan enkel worden gebruikt om mobiele toestellen op te laden.

Het levert 5 V/1,0 A voor mobiele toestellen zoals smartphones wanneer deze via een USB-kabel met de poort verbonden zijn (☞ P. 6).



Als het USB-apparaat niet wordt gebruikt, dient u het USB-kapje aan te brengen om de aansluiting te beschermen.

### ⑧ USB-poort

Maak hier een verbinding met uw USB-apparaat en speel muziek af (☞ P. 8).



Als het USB-apparaat niet wordt gebruikt, dient u het USB-kapje aan te brengen om de aansluiting te beschermen.

### ⑨ PRESET </>

Selecteer een zender die u hebt opgeslagen (☞ P. 16, 17).

### ⑩ TUNING <</>>

Stem de radio af (☞ P. 15, 16).

### ⑪ (Hoofdtelefoonbus)

Sluit hier de hoofdtelefoon aan.

### ⑫ ALARM

Schakelt de wekker in/uit (☞ P. 20).

### ⑬ SET

Stel de wekker in (☞ P. 19).

### ⑭ -/+

Selecteer een item of waarde tijdens het instellen van de klok of de wekker.

### ⑮ EJECT

Werp de cd uit.

### ⑯ Schijfsleuf

Plaats hier een cd (☞ P. 7).

### ⑰ ENTER

Bevestig een geselecteerd(e) item of waarde.

### ⑱ Display van het voorpaneel

Hier worden de klok en andere informatie weergegeven (☞ P. 3).



## Display van het voorpaneel

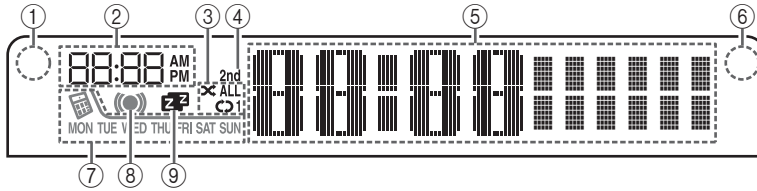

- ① **Verlichtingssensor**  
Detecteert omgevende verlichting. Bedek deze sensor niet (☞ P. 6).
- ② **Wektijd**  
Geeft de wektijd aan (☞ P. 19).
- ③ **Indicator voor herhalen/willekeurig afspelen**  
Geeft de afspelmodus weer (☞ P. 9).
- ④ **Secundaire indicator (alleen voor TSX-B235D)**  
Brandt als er een secundaire zender wordt afgespeeld wanneer u luistert naar een DAB-zender.
- ⑤ **Meervoudig functionele indicator**  
Geeft verschillende informatie weer, inclusief de kloktijd, informatie over momenteel afgespeeld nummer en de frequentie van het radiostation.
- ⑥ **Signaalontvanger afstandsbediening**  
Zorg dat deze sensor niet wordt geblokkeerd (☞ P. 1).
- ⑦ **Wekelijkse wekkerindicator**  
Toont wekkerinformatie die met de gratis app "DTA CONTROLLER" voor een smartphone en tabletcomputer wordt aangegeven (☞ P. 21).
- ⑧ **Wekkerindicator**  
Brandt als de wekker is ingesteld (☞ P. 20).
- ⑨ **Sluimerindicator**  
Brandt als de sluimertimer is ingesteld (☞ P. 21).

## Achterpaneel

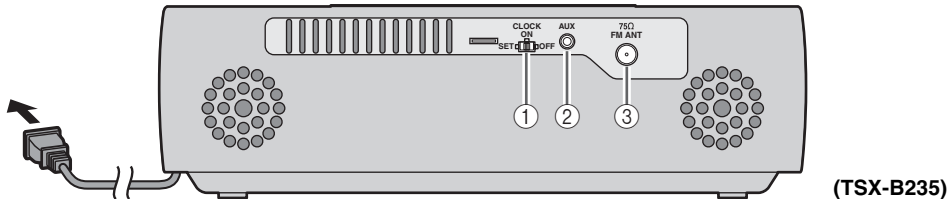

- ① **CLOCK-schakelaar**  
Stelt de klok in en geeft aan of de klok zal worden weergegeven (☞ P. 5).  
**SET:** Stelt de klok in.  
**ON:** Zelfs als het toestel is uitgeschakeld, wordt de klok weergegeven en is de wekkerfunctie beschikbaar.  
**OFF:** Als het toestel is uitgeschakeld, wordt de klok niet weergegeven en is **de wekkerfunctie niet beschikbaar**.
- ② **AUX**  
Gebruik een commercieel beschikbare mini-plugkabel van 3,5 mm om hier uw externe apparaat aan te sluiten (☞ P. 9).

- ③ **DAB/FM-antenneaansluiting**  
Sluit hier de DAB/FM-antenne aan.

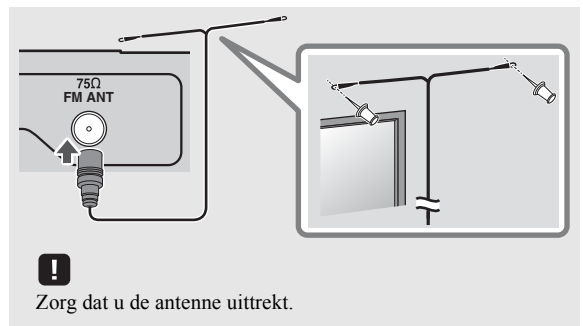

- Probeer bij slecht ontvangst de hoogte of richting van de antenne te veranderen, of verplaats de eenheid om een locatie met betere ontvangst te zoeken.
- Als u een commercieel beschikbare buitenantenne gebruikt, dan is de ontvangst mogelijk beter.

## Afstandsbediening

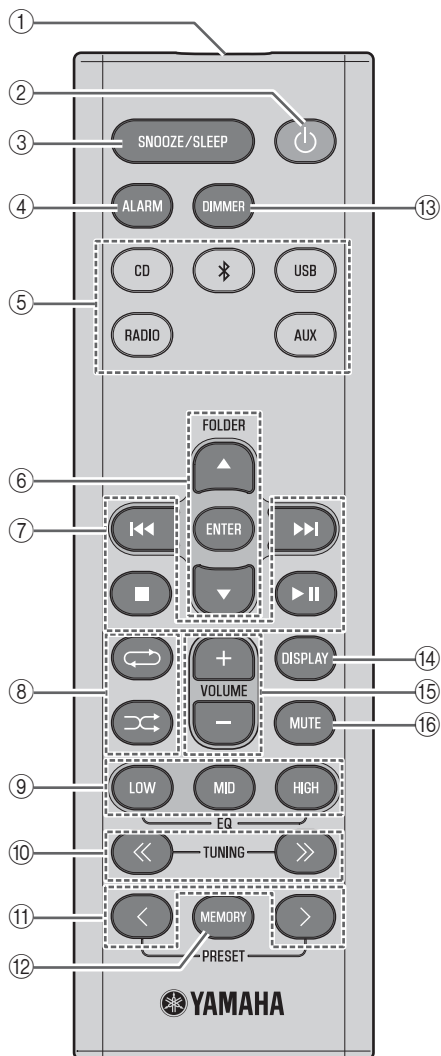

### ① Signaalzender afstandsbediening

#### ② (Netvoeding)

Druk hierop om de eenheid in/uit (Stand-by) te schakelen.

Er zijn twee soorten stand-bystanden (P. 5).

#### ③ SNOOZE/SLEEP

Stel de sluimertimer in of schakel de wekker naar de uitstelmodus (P. 20, 21).

#### ④ ALARM

Schakelt de wekker in/uit (P. 20).

#### ⑤ Brontoetsen

Schakel naar de audiobron die moet worden afgespeeld. Als u op één van deze drukt terwijl het toestel in stand-by staat (behalve wanneer in ECO-stand-by), zal het toestel automatisch inschakelen en van audiobron wisselen.

(Alleen voor TSX-B235D) Druk wanneer u naar de radio luistert op RADIO om te schakelen tussen DAB/FM.

#### ⑥ Itemselectietoetsen

**FOLDER ▲/▼**: Selecteer items of schakel de afspeelmap in als u muziek van gegevens-cd's of USB-apparatuur afspeelt.

**ENTER**: Bevestig een geselecteerd item.

#### ⑦ Audio-besturingsknoppen

Gebruik deze om de cd/het USB-apparaat te bedienen.

■: Stop

▶||: Afspelen/Pauzeren

◀◀/▶▶: Overslaan, Achteruit/vooruit zoeken (houd ingedrukt)

#### ⑧ (Herhalen)/ (Willekeurig afspelen)

Speel in de modus herhalen/willekeurig afspelen muziek op een cd of USB-apparaat af (P. 9).

#### ⑨ EQ: LOW/MID/HIGH

Pas de geluidskwaliteit via bas, midden, treble aan (P. 6).

#### ⑩ TUNING << / >>

Stem de radio af (P. 15, 16).

#### ⑪ PRESET </>

Selecteer een zender die u hebt opgeslagen (P. 16, 17).

#### ⑫ MEMORY

Sla een zender op (P. 16).

#### ⑬ DIMMER

Stelt de helderheid van het display op het voorpaneel af (P. 6).

#### ⑭ DISPLAY

Wissel de informatie die in de display van het voorpaneel wordt weergegeven (P. 7, 8, 15).

#### ⑮ VOLUME +/-

Pas het volumeniveau aan.

#### ⑯ MUTE

Demp het geluid of maak de demping ongedaan.

# HET TOESTEL INSCHAKELEN

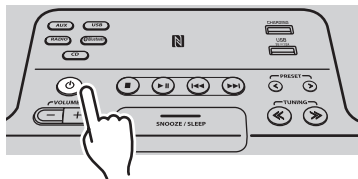

Weergave (24-uurs) als de eenheid is ingeschakeld

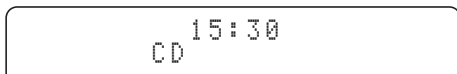

Weergave (24-uurs) als de eenheid is uitgeschakeld (stand-by\*)



\* In ECO-stand-by wordt de klok niet weergegeven.

Sluit de stroomkabel aan op een AC-stopcontact en druk op .

Het toestel wordt ingeschakeld en is klaar om audiobronnen af te spelen.

Druk nogmaals op  om het systeem in/uit (stand-by) te schakelen.

Er zijn twee soorten stand-bystanden, zoals hieronder wordt weergegeven. De status kan ingesteld worden met de CLOCK-schakelaar op het achterpaneel (P. 3).

Modus	Clock-schakelaar	Klokweergave	Bluetooth-verbinding	Opladen van USB-apparaten (USB-poort en CHARGING-poort)	Alarminstelling
Stand-by	ON (aan)	Tonen	Inschakelen	Inschakelen	Inschakelen
ECO-stand-by (energiebesparende modus)	OFF (uit)	Geen klokweergave	Uitschakelen	Inschakelen	Uitschakelen

# DE KLOK AFSTELLEN

1

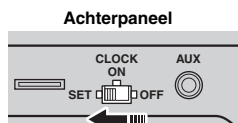

2

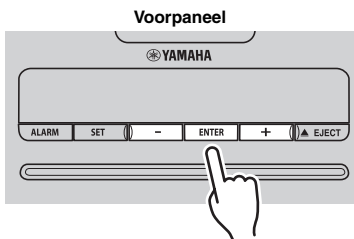

3

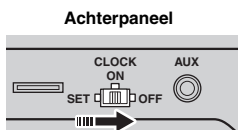

(24 uur)



Jan	Feb	Mar	Apr	May	Jun
Januari	Februari	Maart	April	Mei	Juni
Jul	Aug	Sep	Oct	Nov	Dec
Juli	Augustus	September	Oktober	November	December

1 Stel op het achterpaneel de schakelaar **CLOCK** in op de positie SET.

Het display geeft "CLOCK YEAR" (klok jaar) aan en de in te stellen numerieke waarde knippert.

2 Stel de datum en tijd in.

Druk op het voorpaneel op de toetsen - / + om de waarden te bewerken en druk op ENTER om de instelling te bevestigen.

Stel de items in de volgorde van jaar → maand → dag → uur → minuut in.

Als de klokinstelling is voltooid, geeft het display "Completed!" (voltooid!) aan.



In stap 2 kunt u, door op SNOOZE/SLEEP (sluimer-/slaapstand) te drukken, de tijdnotatie (12-uurs/24-uurs) selecteren.

3 Zet de schakelaar **CLOCK** in de positie ON (aan).

Op het moment dat u de schakelaar naar de positie ON brengt, start de klok vanaf 0 seconden.



Als de eenheid langer dan een week uitgeschakeld blijft, worden de tijdstellingen gereset.

## DE TOON AFSTELLEN (alleen afstandsbediening)

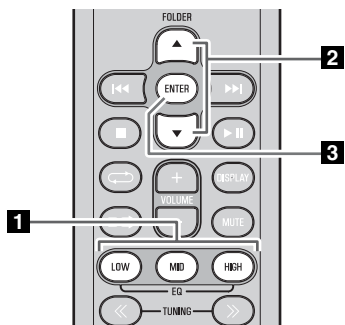

**1** Druk tijdens het afspelen op de afstandsbediening op de knop **LOW**, **MID** of **HIGH EQ**.

Selecteer de af te stellen toon (LOW, MID, HIGH).

**2** Druk op **▲/▼** om de toon af te stellen.

**3** Druk op de afstandsbediening op **ENTER** om de handeling te voltooien.

Om de instellingen te voltooien, kunt u ook op de EQ-knop drukken waarop u in Stap **1** drukte.

Als u een andere frequentieband wilt aanpassen, gaat u terug naar stap **1** en drukt u op de EQ-knop voor de frequentieband die u wilt aanpassen.

## HELDERHEID DISPLAY VOORPANEEL AFSTELLEN (alleen afstandsbediening)



Druk herhaaldelijk op de afstandsbediening op **DIMMER**.

De helderheid van het display van het voorpaneel verandert in de hieronder getoonde volgorde.

**AUTO** → **1** (helder) → **2** (medium) → **3** (dim)  
→ terug naar **AUTO**



Wanneer **AUTO** (automatisch) is ingesteld, wordt de helderheid van het display van het voorpaneel automatisch met de verlichtingssensor afgesteld (☞ P. 3). Zorg dat de sensor niet wordt afgedekt.

## OPLADEN MET DE CHARGING-POORT

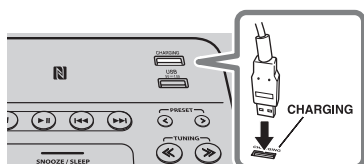

Als u een USB-apparaat, zoals een smartphone of tabletcomputer, verbindt met de **CHARGING**-poort van dit toestel, wordt het verbonden apparaat opgeladen (er wordt een maximale stroomtoevoer van 5 V/1,0 A ondersteund). Het apparaat wordt ook opgeladen als het toestel uitgeschakeld is.

Gebruik een USB-kabel die compatibel is met het USB-apparaat.



- Afhankelijk van het USB-apparaat is het mogelijk dat u het niet op deze manier kunt opladen.
- Yamaha is niet verantwoordelijk voor eventuele schade aan het USB-apparaat of gegevensverlies door gebruik van dit toestel.

# LUISTEREN NAAR EEN CD EN USB-APPARATEN

Als op cd/USB-apparaten nummers/bestanden worden afgespeeld, werkt de eenheid als volgt.

- Als de cd/het USB-apparaat dat wordt afgespeeld, wordt gestopt, dan zal het nummer waar u naar luisterde de volgende keer dat u afspeelt, vanaf het begin van het nummer worden afgespeeld.
- Als u op **■** drukt terwijl het afspelen is gestopt, dan zullen de nummers de volgende keer dat het afspelen start, als volgt worden afgespeeld.
  - **Audio-cd:** vanaf het eerste nummer van de cd.
  - **Gegevens-cd\*/USB-apparaat:** vanaf het eerste nummer van de map die het nummer bevat waar u de laatste keer naar luisterde.
- Deze eenheid wordt automatisch uitgeschakeld als gedurende 20 minuten nadat het afspelen van de cd/het USB-apparaat is gestopt, geen handelingen zijn uitgevoerd.

\* "Gegevens-cd" is een cd die MP3-/WMA-bestanden bevat.



Ga naar "OPMERKINGEN OVER SCHIJVEN EN USB-APPARATEN" (P. 25) voor details over afspeelbare schijven en bestanden.

## Naar een cd luisteren

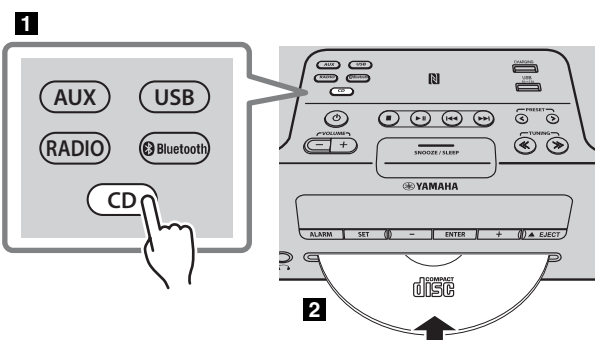

**1** Druk op de brontoets **CD** om de audiobron naar cd te schakelen.

Als al een cd is geplaatst, start het afspelen.

**2** Plaats een cd in de schijflade.

Het afspelen start automatisch.

Afspelen kan via de afstandsbediening of het voorpaneel op deze eenheid worden geregeld (P. 2, 4).



Plaats de cd met labelkant omhoog gericht.



Mappen en bestanden op een gegevens-cd worden in alfabetische volgorde afgespeeld.

### ◆ Mappen overslaan (alleen afstandsbediening)

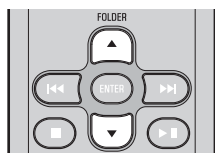

Terwijl een gegevens-cd wordt afgespeeld kunt u de knoppen **FOLDER ▲/▼** van de afstandsbediening gebruiken om de map te selecteren.

### ◆ Informatie weergeven (alleen afstandsbediening)

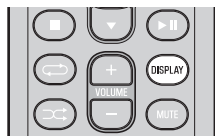

Tijdens het starten van het afspelen of bij het overslaan van nummers, wordt het mapnummer (alleen voor een gegevens-cd) of de song/het bestandsnummer gedurende enkele seconden weergegeven.

Als u op de afstandsbediening op **DISPLAY** drukt terwijl een song wordt afgespeeld of gepauzeerd, wordt de informatie op het display van het voorpaneel in de volgende volgorde gewisseld.

- - Verlopen afspeeltijd song
- Resterende afspeeltijd van de song (alleen voor een audio-cd)
- Naam van de song\*
- Naam van het album\*
- Naam van de artiest\*
- Naam van het bestand (alleen voor een gegevens-cd)
- Naam van de map (alleen voor een gegevens-cd)

\* Wordt alleen getoond als in de song deze gegevens zijn opgenomen.

## Naar een USB-apparaat luisteren

Raadpleeg "OPMERKINGEN OVER SCHIJVEN EN USB-APPARATEN" (P. 25) voor meer informatie over de ondersteunde USB-apparaten.

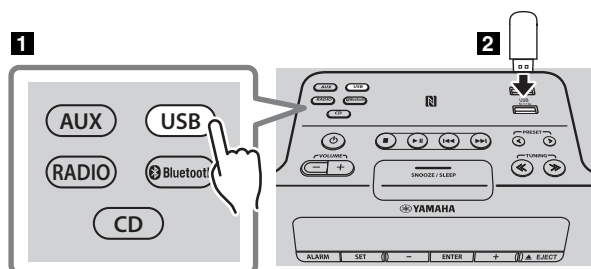

**1** Druk op de brontoets **USB** om de audiobron naar USB te schakelen.

Als al een USB-apparaat is aangesloten, zal het afspelen starten.

**2** Sluit een USB-apparaat aan op de USB-poort.

Het afspelen start automatisch.

Het afspelen kan met de afstandsbediening of het voorpaneel op deze eenheid worden geregeld (P. 2, 4).



- Mappen en bestanden worden in de volgorde waarin zij werden geschreven, afgespeeld.
- Als een USB-apparaat verbonden is met de USB-poort (5 V / 1,0 A), wordt het automatisch opgeladen.



- Stop het afspelen voordat u het USB-apparaat verwijdert.
- De iPod kan niet worden afgespeeld.
- Afhankelijk van het USB-apparaat is het mogelijk dat u het niet op deze manier kunt opladen.

### ◆ Mappen overslaan (alleen afstandsbediening)

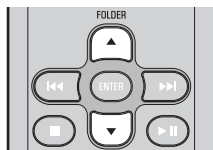

Terwijl een USB-apparaat wordt afgespeeld kunt u de knoppen **FOLDER ▲/▼** van de afstandsbediening gebruiken om de map te selecteren.

### ◆ Informatie weergeven (alleen afstandsbediening)



Tijdens het afspelen of overslaan van nummers wordt gedurende enkele seconden het nummer van de map/het bestand getoond.

Als u op de afstandsbediening op **DISPLAY** drukt terwijl een song wordt afgespeeld of gepauzeerd, wordt de informatie op het display van het voorpaneel in de volgende volgorde gewisseld.

- - Verlopen afspeeltijd song
- Naam van de song\*
- Naam van het album\*
- Naam van de artiest\*
- Naam van het bestand
- Naam van de map

\* Wordt alleen getoond als in de song deze gegevens zijn opgenomen.

## Herhalen/willekeurig afspelen gebruiken (alleen afstandsbediening)

De indicator van herhalen/willekeurig op het display van het voorpaneel toont de afspelerstatus (P. 3).

### ◆ Afspelen herhalen

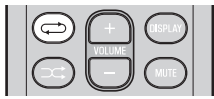

Druk herhaaldelijk op (herhalen) om één van de volgende afspelermodi te selecteren.

**Geen weergave:** Herhalingsmodus uit

1: 1 nummer

: Alle nummers in de map (alleen gegevens-cd/USB-apparaat)

**ALL**: Alle nummers

### ◆ Willekeurig afspelen

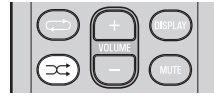

Druk herhaaldelijk op (willekeurig) om één van de volgende afspelermodi te selecteren.

**Geen weergave:** Willekeurige afspelermodus uit

: Alle nummers in de map (alleen gegevens-cd/USB-apparaat)

**ALL**: Alle nummers

## LUISTEREN NAAR EXTERNE BRONNEN

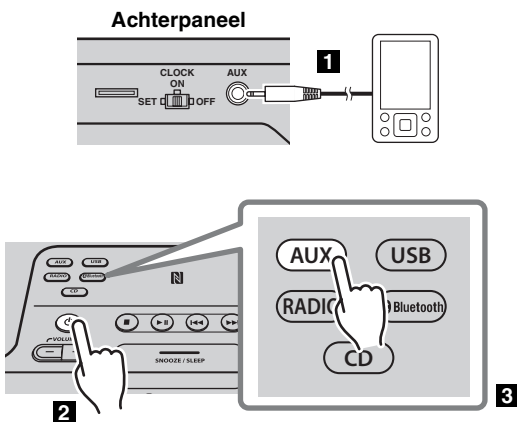

**1** Sluit met een commercieel verkrijgbare mini-plugkabel van 3,5 mm uw externe apparaat aan op de AUX-bus op het achterpaneel van deze eenheid.



- Schakel de eenheid uit voordat u audiokabels aansluit.
- Zet het volume van de eenheid en uw externe audiospeler laag voordat u deze aansluit.

**2** Druk op om de eenheid in te schakelen.

**3** Druk op de brontoets **AUX** om de audiobron naar AUX te schakelen.

**4** Start het afspelen op de aangesloten externe audiospeler.

# MUZIEK BELUISTEREN VAN UW *Bluetooth*-COMPONENT

Deze eenheid biedt *Bluetooth*-functionaliteit. U kunt genieten van het draadloos muziekafspelen vanaf uw *Bluetooth*-componenten (mobiele telefoon, digitale audiospeler, enz.). Raadpleeg ook de gebruiksaanwijzing van uw *Bluetooth*-component.

## Muziek vanaf uw *Bluetooth*-component afspelen

U moet de koppelingshandeling uitvoeren als u uw *Bluetooth*-component voor de eerste keer met deze eenheid gebruikt, of als de koppelingsinstellingen zijn verwijderd. Koppelen is een handeling die het communicerende component (vervolgens "het andere component" genoemd) met deze eenheid registreert. Zodra het koppelen is voltooid, zal zelfs nadat de *Bluetooth*-verbinding is onderbroken, de opvolgende herverbinding gemakkelijk zijn (zie P. 11). Als het koppelen niet succesvol is, dient u item "*Bluetooth*" in "PROBLEMEN OPLOSSEN" (zie P. 23) te raadplegen.



Yamaha staat niet garant voor alle verbindingen tussen deze eenheid en het *Bluetooth*-component.



- Deze eenheid kan met tot acht andere componenten worden gekoppeld. Als het koppelen met het negende component is geslaagd, worden de koppelingsgegevens met het component met de oudste aansluitdatum verwijderd.
- Als deze eenheid via *Bluetooth* met een ander component is verbonden, houdt u, voordat u de koppeling uitvoert, op deze unit de brontoets of op de afstandsbediening ingedrukt om de verbinding *Bluetooth* te verwijderen.

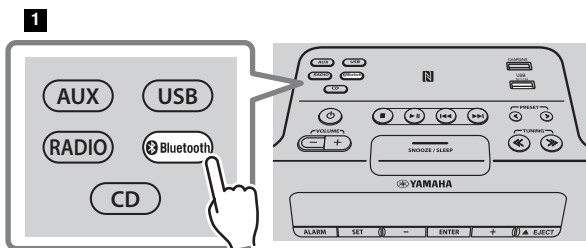

3

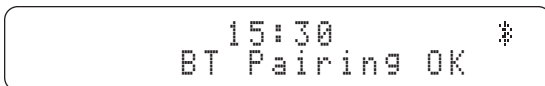

**1** Druk op de *Bluetooth* brontoets om de audiobron naar *Bluetooth* te schakelen.

**2** Voer een *Bluetooth*-koppeling uit op het andere component.

Raadpleeg voor details de gebruiksaanwijzing van het andere component.

**3** Kies van de *Bluetooth*-verbindingslijst van het andere component, deze eenheid (TSX-B235 Yamaha of TSX-B235D Yamaha).

Als het koppelen is voltooid, geeft het uitleesvenster van het voorpaneel "BT Pairing OK" (BT-koppeling ok) aan.



Als u wordt gevraagd een wachtwoord in te voeren, voert u het nummer "0000" in.

**4** Sluit deze eenheid en uw andere component via *Bluetooth* aan.

**5** Speel muziek vanaf uw *Bluetooth*-component af.



Zorg dat de volume-instelling van deze eenheid niet te hoog is. Wij raden u aan het volume van het andere component af te stellen.



- Als u een verbinding maakt via *Bluetooth* vanaf uw ander component en muziek afspeelt terwijl deze eenheid in stand-by (behalve ECO-stand-by) staat, wordt deze eenheid automatisch ingeschakeld.
- Als u de *Bluetooth*-verbinding van uw andere component uitschakelt terwijl de audiobron op *Bluetooth* is ingesteld, wordt deze eenheid automatisch uitgeschakeld.
- Als de audiobron *Bluetooth* is geselecteerd, zal deze eenheid het systeem automatisch uitschakelen als 20 minuten zonder enige *Bluetooth*-verbinding zijn verlopen of geen enkele handeling is uitgevoerd.



### ◆ Gemakkelijk koppelen

U kunt een smartphone met NFC (Near Field Communication) -functie gemakkelijk koppelen door de smartphone over de NFC-aanduiding te houden (u moet wel eerst het toestel inschakelen en de NFC-functie van de smartphone activeren).

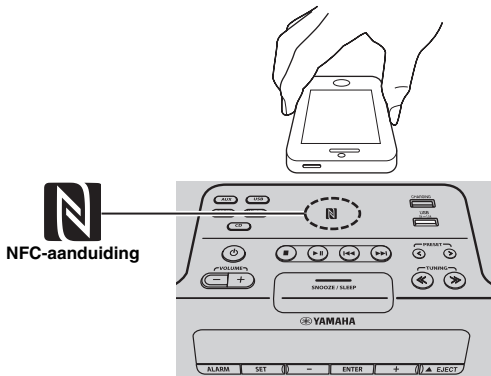

**1** Houd de smartphone over de NFC-aanduiding.

**2** Voer de koppelingshandeling uit op de smartphone (gelieve de handleiding van de smartphone te lezen voor meer informatie). Dit toestel wordt als "TSX-B235 Yamaha" of "TSX-B235D Yamaha" weergegeven op de smartphone.



- Als u wordt gevraagd een wachtwoord in te voeren, voert u het nummer "0000" in.
- Als u geen verbinding kunt maken, beweeg de smartphone dan traag over de NFC-aanduiding.
- Verwijder de beschermhoes als de smartphone een beschermhoes heeft.

### Een al gekoppeld component aansluiten via *Bluetooth*

Zodra de koppeling is voltooid, zal de aansluiting van een *Bluetooth* de volgende keer gemakkelijker verlopen.

#### ◆ Vanaf deze eenheid aansluiten

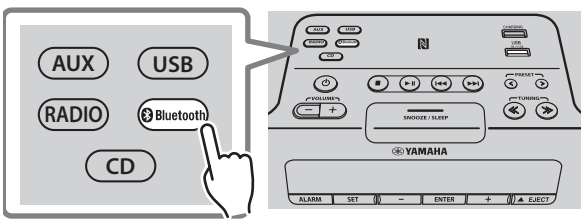

Druk op de Bluetooth brontoets om de audiobron naar *Bluetooth* te schakelen.

De *Bluetooth*-indicator knippert op het display van het voorpaneel; deze eenheid zoekt het andere component dat het meest recent via *Bluetooth* was aangesloten en stelt daarna een verbinding in werking (u moet eerst de *Bluetooth*-instelling van het andere component inschakelen).

Als de *Bluetooth*-verbinding in werking is gesteld, brandt de *Bluetooth*-indicator en wordt de naam van het andere component weergegeven.

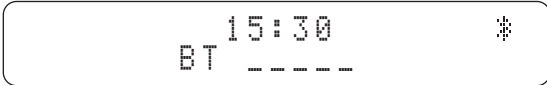
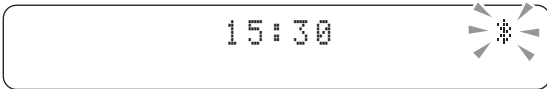

#### ◆ Vanaf het andere component verbinding maken

**1** In de *Bluetooth* -instellingen van het andere component, schakelt u *Bluetooth* in.

**2** Kies van de *Bluetooth*-verbindinglijst van het andere component, deze eenheid (TSX-B235 Yamaha of TSX-B235D Yamaha).



De *Bluetooth*-verbinding wordt in werking gesteld en het display van het voorpaneel van deze eenheid geeft de naam van het andere component aan.



- Als deze eenheid in de ECO-stand-by staat, kunnen van het andere component geen *Bluetooth*-verbindingen in werking worden gesteld (P. 5).
- Als u een smartphone gebruikt met NFC-functie die al eens een verbinding heeft gemaakt, kunt u gemakkelijk een *Bluetooth*-verbinding maken door de smartphone over de NFC-aanduiding te houden.

## Een Bluetooth-verbinding uitschakelen

Als enige van de volgende handelingen worden uitgevoerd terwijl een *Bluetooth*-verbinding wordt gebruikt, wordt de *Bluetooth*-verbinding uitgeschakeld.

- Hou op deze eenheid de brontoets  **Bluetooth** of op de afstandsbediening  ingedrukt.
- Schakel de eenheid uit.
- Schakel de *Bluetooth*-instelling van het andere component uit.
- Houd de smartphone met NFC-functie tijdens de *Bluetooth*-verbinding over de NFC-aanduiding.

## NAAR DAB-ZENDERS LUISTEREN (alleen TSX-B235D)

DAB (Digital Audio Broadcasting of Digitale audio-uitzending) en DAB+ gebruiken digitale signalen voor een helderder geluid en een stabielere ontvangst in vergelijking met analoge signalen.

DAB+ is gebaseerd op de originele DAB-standaard, maar gebruikt een efficiëntere audiocodec.

DAB en DAB+ worden uitgezonden in gegevensblokken die "ensembles" worden genoemd en meerdere radiozenders bevatten die tegelijkertijd worden uitgezonden.

DAB en DAB+ kunnen ook een grote hoeveelheid tekstinformatie bevatten, zodat u een zender op naam kunt selecteren. Andere informatie, zoals ensemble-naam of de status van het digitale signaal kan op het display van het voorpaneel worden weergegeven.

In deze handleiding kan "DAB" ook verwijzen naar "DAB+".

### Vorbereidingen voor DAB-ontvangst

Voordat u afstemt op DAB-zenders, moet er eerst naar worden gezocht. Wanneer u de DAB voor het eerst selecteert, wordt het zoeken de eerste keer automatisch uitgevoerd.

Om naar de DAB-zender te luisteren, sluit u de antenne aan ( P. 3).

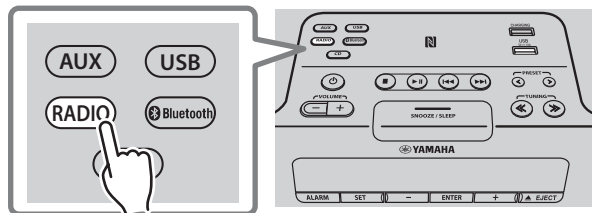

Druk op de brontoets **RADIO** om de audiobron naar DAB te schakelen.

Het zoeken voor de eerste keer begint. Tijdens het zoeken wordt de vooruitgang weergegeven op het display van het voorpaneel.

Wanneer het zoeken is voltooid, verschijnt het aantal ontvangbare DAB-zenders op het display van het voorpaneel.



Bij het zoeken voor de eerste keer wordt de informatie van opgeslagen DAB-zenders en voorgeprogrammeerde DAB-zenders gewist.

### ◆ Voor het eerst zoeken opnieuw uitvoeren (alleen afstandsbediening)

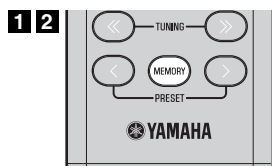

- 1** Houd op de afstandsbediening **MEMORY** (geheugen) ingedrukt. "DAB INIT SCAN" (DAB voor het eerst zoeken) verschijnt en "Press MEMORY" (op geheugen drukken) knippert.

- 2** Druk op **MEMORY**. Het zoeken voor de eerste keer begint.

## DAB-zenders selecteren

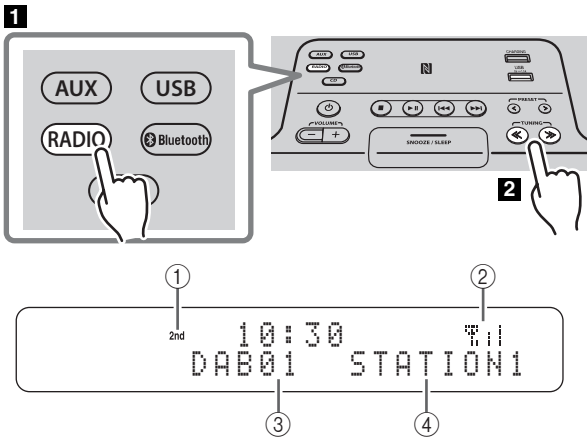

**1** Druk op de brontoets **RADIO** om de audiobron naar DAB te schakelen.

**2** Druk op **TUNING <</>** (afstemmen) om de DAB-zender te selecteren.

Tijdens de DAB-ontvangst wordt de DAB-zenderinformatie weergegeven op het display van het voorpaneel.

Als de eenheid geen DAB-sigitaal ontvangt, wordt "Off Air" (Geen uitzending) weergegeven in plaats van de naam van de DAB-zender.

**①** Secundaire indicator:

Sommige zenders hebben sub- (secundaire) zenders. Als er een secundaire zender wordt afgespeeld, brandt de secundaire indicator.

**②** Indicator voor de signaalsterkte:

Toont de huidige signaalsterkte.

**③** Preset-nummer

**④** Naam van de DAB-zender

### ◆ Informatie weergegeven (alleen afstandsbediening)

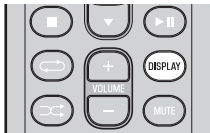

Als u op de afstandsbediening op **DISPLAY** drukt, wordt de informatie die op het display op het voorpaneel wordt weergegeven, in volgende volgorde geschakeld.

- STATION LABEL, PRESET NUMBER
- DLS (Dynamisch Labelsegment)
- ENSEMBLE LABEL
- CHANNEL/FREQ (Kanaallabel en frequentie)
- SIGNAL QUALITY
- AUDIO FORMAT (Audioformaat, DRC)

### ◆ DAB-frequentie-informatie

Deze eenheid kan alleen Band III ontvangen.

Frequentie	Kanaallabel	Frequentie	Kanaallabel	Frequentie	Kanaallabel
174.928	5A	197.648	8B	220.352	11C
176.640	5B	199.360	8C	222.064	11D
178.352	5C	201.072	8D	223.936	12A
180.064	5D	202.928	9A	225.648	12B
181.936	6A	204.640	9B	227.360	12C
183.648	6B	206.352	9C	229.072	12D
185.360	6C	208.064	9D	230.784	13A
187.072	6D	209.936	10A	232.496	13B
188.928	7A	211.648	10B	234.208	13C
190.640	7B	213.360	10C	235.776	13D
192.352	7C	215.072	10D	237.488	13E
194.064	7D	216.928	11A	239.200	13F
195.936	8A	218.640	11B		

## DAB-zenders voorprogrammeren (alleen afstandsbediening)

Gebruik de preset-functie om 30 van uw favoriete zenders op te slaan.

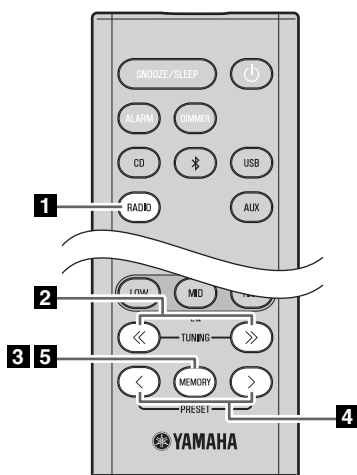

- 1** Druk op de brontoets **RADIO** om de audiobron naar DAB te schakelen.
- 2** Druk op **TUNING** << / >> om een zender te selecteren die u wilt voorprogrammeren.
- 3** Druk op **MEMORY**.  
Het display geeft "PRESET MEMORY" (voorgeprogrammeerd geheugen) aan en het preset-nummer knippert.
- 4** Druk op **PRESET** </> om het preset-nummer te selecteren dat u wilt opslaan.  

  - Het laagste tuning-nummer dat niet is opgeslagen, wordt het eerste geselecteerd.
  - Als u het voorprogrammeren wilt annuleren, drukt u op ■.
  - Als u een preset-nummer selecteert waarin al een zender is opgeslagen, wordt deze door de nieuwe zender overschreven.
- 5** Druk op **MEMORY**.  
Hiermee wordt de DAB-zender opgeslagen.  
Zodra de voorprogrammering is voltooid, geeft het display "Completed!" (voltooid) aan.

### ◆ Een opgeslagen preset verwijderen

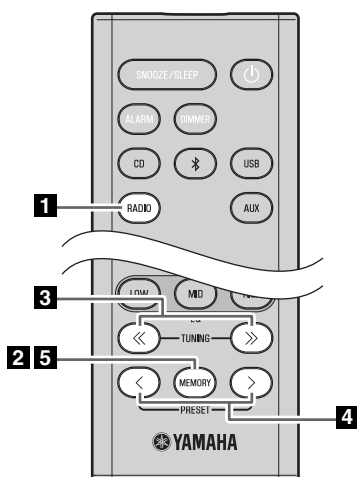

- 1** Druk op de brontoets **RADIO** om de audiobron naar DAB te schakelen.
- 2** Druk op de afstandsbediening op **MEMORY** (geheugen).  
Het display geeft "PRESET MEMORY" (voorgeprogrammeerd geheugen) aan en het preset-nummer knippert.
- 3** Druk op **TUNING** << / >> (afstemmen) om de handeling voor preset verwijderen te selecteren.  
Het display geeft "PRESET DELETE" (preset verwijderen) aan.
- 4** Druk op **PRESET** </> om het preset-nummer te selecteren dat u wilt verwijderen.  

  - Als u het verwijderen wilt annuleren, drukt u op ■.
- 5** Druk op **MEMORY** om de handeling te voltooien.  
De preset wordt verwijderd en het display geeft "Deleted!" (verwijderd!) aan.

## Voorgeprogrammeerde DAB-zenders selecteren

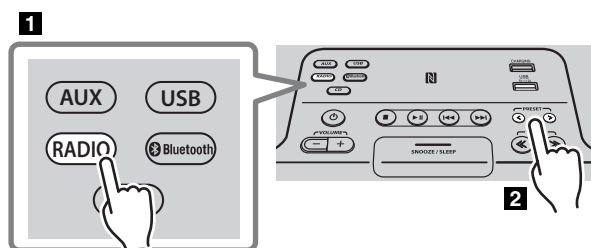

- 1** Druk op de brontoets **RADIO** om de audiobron naar DAB te schakelen.
- 2** Druk op **PRESET** </> om de DAB-zender te selecteren waar u naar wilt luisteren.  

  - U kunt alleen presets selecteren die zijn opgeslagen.

# NAAR FM-ZENDERS LUISTEREN

## Een FM-zender selecteren

Om naar de FM-zender te luisteren, sluit u de antenne aan (P. 3).

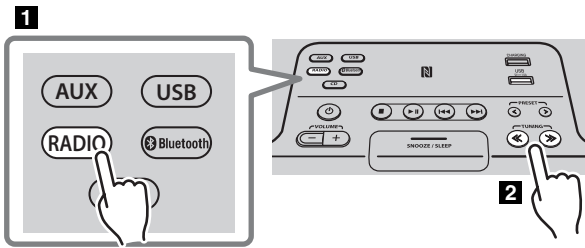

**1** Druk op de brontoets **RADIO** om de audiobron naar FM te schakelen.

**2** FM-zenders afstemmen.

Automatisch afstemmen:

Houd **TUNING << / >>** ingedrukt.

Handmatig afstemmen:

Druk herhaaldelijk op **TUNING << / >>**.



Als u handmatig op een zender afstemt terwijl u FM ontvangt, zal het geluid mono zijn.

## ◆ Informatie weergeven (alleen afstandsbediening)

Als u op de afstandsbediening op **DISPLAY** drukt, wordt de informatie die op het display op het voorpaneel wordt weergegeven, in volgende volgorde geschakeld.

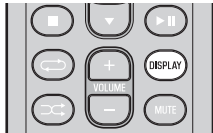

### Preset-nummer en frequentie ↔ Ontvangststatus\*

\* Voorbeeld van indicatie voor ontvangststatus.

**TUNED/STEREO:** er wordt een krachtige stereo FM-uitzending ontvangen.

**TUNED/MONO:** er wordt een mono FM-uitzending ontvangen (zelfs als de FM-uitzending in stereo is, zal de ontvangst mono zijn als het signaal zwak is).

**Not TUNED:** er wordt geen uitzending ontvangen.

### Informatie Radio Data System weergeven

Als u op de afstandsbediening op **DISPLAY** drukt terwijl informatie van Radio Data System wordt ontvangen, wisselt de informatie die op de display op het voorpaneel wordt weergegeven, in de volgende volgorde.

- PS (Programmaservice)
- PTY (Programmatype)
- RT (Radiotekst)
- CT (Kloktijd)
- Ontvangststatus
- Preset-nummer en frequentie



Als de ontvangst van de Radio Data System-zender niet goed genoeg is, zal dit toestel mogelijk niet in staat zijn de volledige Radio Data System-informatie te ontvangen. Vooral RT (Radio Tekst)-informatie heeft veel bandbreedte nodig en kan dus soms minder goed ontvangen worden dan andere types informatie.

## FM-zenders voorprogrammeren (alleen afstandsbediening)

Gebruik de preset-functie om 30 van uw favoriete zenders op te slaan.

Druk eerst op de brontoets **RADIO** om de audiobron naar FM te schakelen.

### ◆ Automatisch voorprogrammeren

Deze methode stemt automatisch af en voert automatisch een voorprogrammering uit voor de zenders die goede ontvangst hebben.

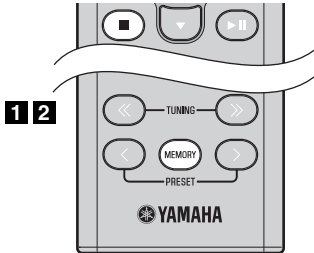

### ◆ Handmatig voorprogrammeren

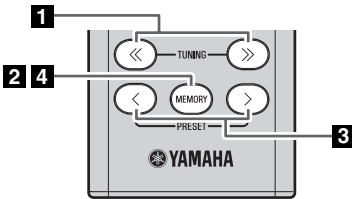

### ◆ Een opgeslagen preset verwijderen

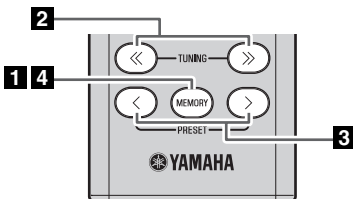

#### 1 Houd **MEMORY** (geheugen) ingedrukt.

"AUTO PRESET" (automatisch voorprogrammeren) verschijnt en "Press MEMORY" (op geheugen drukken) knippert.

#### 2 Druk op **MEMORY**.

Automatisch voorprogrammeren start.

Zodra de voorprogrammering is voltooid, geeft het display "Completed!" (voltooid) aan.



Als u automatisch voorprogrammeren uitvoert, worden alle opgeslagen zenders gewist en worden de nieuwe zenders opgeslagen.



Als u automatisch voorprogrammeren wilt stoppen voordat dit is voltooid, drukt u op ■.

#### 1 Druk op **TUNING** <</> om een zender af te stemmen die u wilt voorprogrammeren.

#### 2 Druk op **MEMORY**.

Het display geeft "PRESET MEMORY" (voorgeprogrammeerd geheugen) aan en het preset-nummer knippert.

#### 3 Druk op **PRESET** </> om het preset-nummer te selecteren dat u wilt opslaan.



- Het laagste preset-nummer dat niet is opgeslagen, wordt het eerste geselecteerd.
- Als u het voorprogrammeren wilt annuleren, drukt u op ■.
- Als u een preset-nummer selecteert waarin al een zender is opgeslagen, wordt deze door de nieuwe zender overschreven.

#### 4 Druk op **MEMORY**.

Zodra de voorprogrammering is voltooid, geeft het display "Completed!" (voltooid) aan.

#### 1 Druk op de afstandsbediening op **MEMORY** (geheugen). Het display geeft "PRESET MEMORY" (voorgeprogrammeerd geheugen) aan en het preset-nummer knippert.

#### 2 Druk op **TUNING** <</> (afstemmen) om de handeling voor preset verwijderen te selecteren. Het display geeft "PRESET DELETE" (preset verwijderen) aan.

#### 3 Druk op **PRESET** </> om het preset-nummer te selecteren dat u wilt verwijderen.



Als u het verwijderen wilt annuleren, drukt u op ■.

#### 4 Druk op **MEMORY** om de handeling te voltooien. De preset wordt verwijderd en het display geeft "Deleted!" (verwijderd!) aan.

## Voorgeprogrammeerde FM-zenders selecteren

**1**

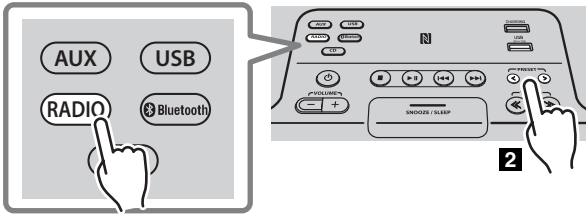

**1** Druk op de brontoets **RADIO** om de audiobron naar FM te schakelen.

**2** Druk op **PRESET </>** om de FM-zender te selecteren waar u naar wilt luisteren.



U kunt alleen presets selecteren die zijn opgeslagen.

## DE WEKKERFUNCTIE GEBRUIKEN (IntelliAlarm)

De eenheid bevat een wekkerfunctie die op de ingestelde tijd, via een reeks verschillende methoden, audiobronnen of een reeks pieptonen (intern wekkergeluid) afspeelt. De wekkerfunctie heeft de volgende kenmerken.

### ◆ 3 typen wekkers

Selecteer van 3 wekkertypen en combineer muziek en pieptonen.

<b>SOURCE+BEEP (bron en pieptoon)</b>	De geselecteerde audiobron en de pieptoon worden op het ingestelde tijdstip afgespeeld. Het afspelen van de bron begint 3 minuten voor de ingestelde tijd zacht te spelen en het volume neemt geleidelijk aan toe tot het ingestelde volume bereikt wordt. Op de ingestelde tijd wordt de pieptoon geactiveerd.
<b>SOURCE (bron)</b>	De geselecteerde audiobron wordt op het ingestelde tijdstip afgespeeld. Het zachte startvolume neemt geleidelijk aan toe tot het ingestelde volume.
<b>BEEP (pieptoon)</b>	De pieptoon wordt op de ingestelde tijd afgespeeld.

### ◆ Verschillende audiobronnen

U kunt kiezen uit audio-cd, gegevens-cd, USB-apparaat, of DAB\*/FM. Afhankelijk van de audiobron kunnen ook de volgende afspelmethode worden geselecteerd:

Bron	Afspelmethode	Functie
<b>Audio-cd</b>	Geselecteerd nummer	Het geselecteerde nummer wordt herhaaldelijk afgespeeld.
	Doorgaan (RESUME)	Het nummer waarnaar u de laatste keer luisterde, wordt afgespeeld.
<b>Gegevens-cd/ USB-apparaat</b>	Map	De geselecteerde map wordt herhaaldelijk afgespeeld.
	Doorgaan (RESUME)	Het nummer waarnaar u de laatste keer luisterde, wordt afgespeeld.
<b>DAB*/FM</b>	Voorgeprogrammeerd station	De geselecteerde voorgeprogrammeerde zender wordt afgespeeld.
	Doorgaan (RESUME)	De DAB*/FM-zender waarnaar u de laatste keer luisterde, wordt afgespeeld.

\* Alleen voor TSX-B235D



U kunt *Bluetooth* en *AUX* niet kiezen als audiobron.

### ◆ Sluimer

De sluimerfunctie kan worden ingeschakeld om de wekker na 5 minuten opnieuw af te laten gaan (P. 20).



## De wekker instellen

### ◆ De wektijd en het wekkertype instellen



Als de eenheid in ECO-stand-by modus is, zal de wekker niet afgaan. Om de wekkerfunctie te gebruiken, stelt u op het achterpaneel de schakelaar **CLOCK** op de positie ON (P. 3).

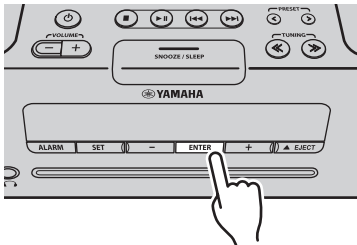
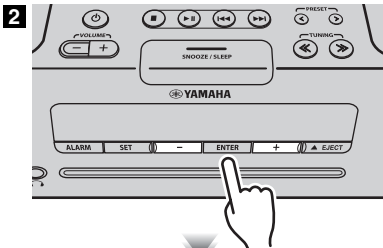
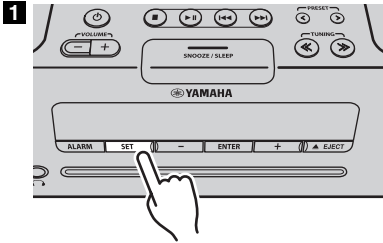

#### 1 Druk op **SET** (ingesteld).

De wekkerindicator ((●)) begint te knipperen.

#### 2 Stel de wekker in.

Stel items ①-⑤ in, zoals hieronder wordt beschreven.

Druk op **-/+** om een numerieke waarde te selecteren en druk op **ENTER** om het te bevestigen.

Items	Instelling of bereik
① <b>ALARM SELECT (wekker selecteren)</b>	* Dit kan worden geselecteerd nadat u "DTA CONTROLLER" hebt gebruikt om de wekker in te stellen (P. 21). Als u "DTA CONTROLLER" niet gebruikt, gaat u door naar ②. <b>ONE DAY:</b> er gaat maar één keer op de aangegeven tijd een wekker af. <b>WEEKLY:</b> een wekker waarvoor de tijd voor elke dag kan worden aangegeven (dit kan alleen met "DTA CONTROLLER" worden ingesteld). Als u WEEKLY (wekelijks) hebt gekozen, wordt hiermee de wekkerinstelling voltooid.
② <b>ALARM TIME (wektijd)</b>	Maak instellingen in de volgorde van uren → minuten.
③ <b>ALARM TYPE (wekkertype)</b>	Selecteer van SOURCE+BEEP, SOURCE of BEEP. Raadpleeg "3 typen wekkers" (P. 18) voor details. Als u BEEP hebt geselecteerd, gaat u door naar item ⑤.
④ <b>ALARM SOURCE (wekkerbron)</b> (Als u SOURCE+BEEP of SOURCE als wekkertype hebt geselecteerd)	<b>CD:</b> speel muziek van een cd af. Geef het nummer aan (gegevens-cd: mapnummer) (RESUME*1, 1-99). <b>USB:</b> speel muziek van een USB-apparaat af. Geef het mapnummer aan (RESUME, 1-999). <b>DAB*2/FM:</b> speel een DAB*2/FM-zender af. Geef het preset-nummer aan (RESUME, 1-30). <b>!</b> Als de geselecteerde bron niet op het tijdstip kan worden afgespeeld die voor de wekker is ingesteld, dan wordt een pieptoon afgespeeld.
⑤ <b>ALARM VOLUME (wekkervolume)</b>	Geeft het volume (5-60) aan van de wekker.

\*1 Als u RESUME (doorgaan) kiest terwijl u de song/map/het preset-nummer aangeeft, wordt de laatst afgespeelde song/map/zender afgespeeld (afspelen voortzetten).

\*2 Alleen voor TSX-B235D

#### 3

Wektijd

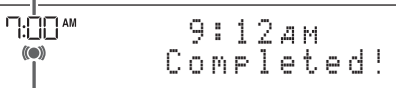

Wekkerindicator

#### 3 Voltooi de instellingen.

Als u voor item ⑤ het VOLUME instelt, geeft het display "Completed!" (voltooid!) aan en worden uw instellingen bevestigd.

De wekker wordt ingeschakeld en het lampje van de wekkerindicator ((●)) brandt.



• Door gedurende deze procedure op **SET** te drukken, kunt u de wekkerinstelling met de momenteel aangegeven waarden bevestigen en de procedure voltooien.

• Als u halverwege de procedure besluit de wekkerinstellingen te annuleren, drukt u op .

## ◆ De wekker in-/uitschakelen

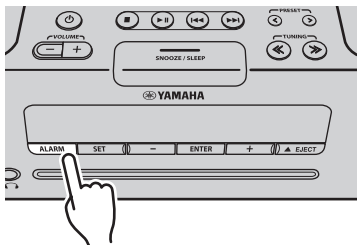

Druk op **ALARM** om de wekker in/uit te schakelen.

Als de wekker is ingeschakeld, brandt de wekkerindicator ((●)) en wordt de wektijd getoond.

Als u opnieuw op **ALARM** drukt, worden de wekkerindicator ((●)) en de wekker uitgeschakeld.



Als de eenheid in ECO-stand-by is, **functioneert de wekker niet** (P. 5).

## Handelingen terwijl de wekker afgaat

Als de ingestelde tijd aankomt, wordt het geselecteerde geluid van de wekker afgespeeld. Tijdens het afgaan, zijn de volgende handelingen mogelijk.

### ◆ Om de wekker te pauzeren (Sluimer)

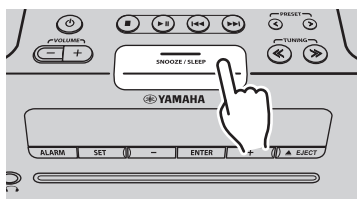

Druk op **SNOOZE/SLEEP**.

Met sluimeren wordt de wekker gestopt en gaat het na 5 minuten opnieuw af.



Als **SOURCE + BEEP** als het wekkertype is ingesteld, kunt u één keer op **SNOOZE/SLEEP** drukken om de pieptoon te stoppen en twee keer om de audiobron te stoppen.

5 minuten nadat de audiobron is gestopt, zal het weer opnieuw zachtjes klinken en gaat de pieptoon door.

### ◆ De wekker uitschakelen

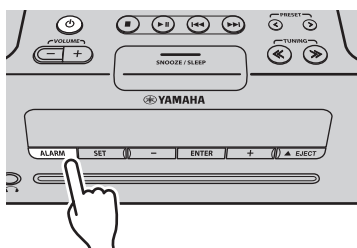

Druk op **ALARM** of op .



- U kunt de wekker ook stoppen door **SNOOZE/SLEEP** ingedrukt te houden.
- Als u de wekker niet stopt, zal het na 60 minuten automatisch stoppen en wordt de eenheid uitgeschakeld.
- De ingestelde wektijd wordt, zelfs als de wekker is uitgeschakeld, opgeslagen.  
Als de wekker opnieuw wordt ingeschakeld door op **ALARM** te drukken, zal de wekker met de vorige wekkerinstellingen afgaan.

## DE "DTA CONTROLLER" GEBRUIKEN

Als u de DTA CONTROLLER op een mobiel toestel, zoals een smartphone of tabletcomputer installeert, kunt u verschillende extra handige functies van dit toestel gebruiken.

### Functies

- Het toestel in- of uitschakelen
- Het volume aanpassen
- De wekkerfunctie instellen (IntelliAlarm) (P. 19)
- Nummers afspelen die op het mobiele apparaat zijn opgeslagen



Het mobiele apparaat moet via een *Bluetooth*-verbinding verbonden zijn met het toestel (P. 10).

Zoek voor meer informatie "DTA CONTROLLER" in de App Store of in Google Play™.



Het display van het voorpaneel toont informatie voor de wekelijkse wekker die u hebt ingesteld.



## DE SLUIMERTIMER GEBRUIKEN

Als de aangegeven tijd is verlopen, zal de eenheid automatisch worden uitgeschakeld.

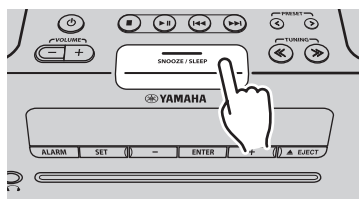

Druk herhaaldelijk op **SNOOZE/SLEEP** (sluimer-/slaapstand) om de tijd aan te geven waarna de eenheid moet worden uitgeschakeld.

U kunt deze instellen op 30, 60, 90, 120 minuten of op OFF. Als u een tijd selecteert en de sluimertimer is ingeschakeld, wordt de sluimerindicator (**Z<sup>2</sup>**) op het display van het voorpaneel getoond.



Als u op **SNOOZE/SLEEP** drukt terwijl de sluimertimer is geactiveerd, wordt de instelling van de sluimertimer geannuleerd.

## DE AUTOMATISCHE STROOMSTAND-BYFUNCTIE INSTELLEN (enkel hoofdeenheid)

Als u de automatische stroomstand-byfunctie inschakelt, zal het toestel in de volgende omstandigheden automatisch uitschakelen (stand-by).

- Geen handelingen uitgevoerd gedurende 8 uur.
- Geen handelingen uitgevoerd gedurende 20 minuten nadat het afspelen van de cd/het USB-apparaat is gestopt.

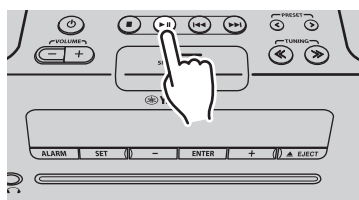

Druk langer dan 3 seconden op **▶||** op de hoofdeenheid om de automatische stroomstand-byfunctie in-/uit te schakelen.

Als de automatische stroomstand-byfunctie werd ingeschakeld, geeft het display "AUTO PWR STBY ON" weer en als de functie werd uitgeschakeld geeft het "AUTO PWR STBY OFF" weer.

- De standaardinstelling is ingeschakeld.

# PROBLEMEN OPLOSSEN

Raadpleeg eerst de volgende lijst als u een probleem ondervindt met de eenheid. Als u het probleem niet kunt oplossen met de voorgestelde oplossingen, of als het probleem niet hieronder vermeld wordt, schakelt u de eenheid uit, haalt u de stekker uit het stopcontact en neemt u contact op met de dichtstbijzijnde erkende Yamaha-handelaar of -servicecentrum.

## Algemeen

Probleem	Oorzaak	Oplossing
Er komt geen geluid uit de luidsprekers.	Het volume is mogelijk op het minimum ingesteld, of gedempt.	Pas het volumeniveau aan.
	De signaalbron is misschien niet correct.	Kies de juiste signaalbron.
	Hoofdtelefoon is aangesloten.	Verwijder de hoofdtelefoon.
	Het volume van een aangesloten, extern apparaat staat niet hard genoeg.	Verhoog het volume van het externe apparaat.
Het geluid valt plotseling weg.	De sluimertimer moet mogelijk worden ingesteld (☞ P. 21).	Schakel de eenheid in en speel de signaalbron weer af.
Het geluid kraakt/vervormt of er is een ander abnormaal geluid.	Volume van de bron staat te hoog of volume van deze eenheid staat te hoog (met name het basgeluid).	Stel met VOLUME het volume af, of stel bas met EQ (☞ P. 6) af. Verlaag het volume van het externe apparaat als een extern apparaat wordt afgespeeld.
De eenheid werkt niet naar behoren.	De eenheid heeft mogelijk een sterke elektrische schok gekregen door bliksem of een teveel aan statische elektriciteit, of de stroomvoorziening is onderbroken of instabiel.	Schakel het systeem uit en verwijder het netsnoer. Wacht ongeveer 30 seconden, sluit het netsnoer opnieuw aan en schakel het toestel in.
De eenheid wordt ingeschakeld maar meteen ook weer uitgeschakeld.		
Digitale of hoogfrequente apparatuur veroorzaakt ruis.	De eenheid staat misschien te dicht bij de digitale of hoogfrequente apparatuur.	Zet dit toestel verder weg van de apparatuur in kwestie.
De instelling van de klok is gewist.	De eenheid is gedurende ongeveer één week zonder voeding geweest.	Als de netvoeding gedurende een week onderbroken is geweest, kan de tijdstelling zijn gereset. Als dit gebeurt, dient u de klok te resetten (☞ P. 5).
Klok knippert en de eenheid kan niet worden bediend.	De schakelaar CLOCK (klok) is in de positie SET en de klokinstellingen zijn in voortgang.	Stel de schakelaar CLOCK in de positie ON of OFF (☞ P. 3).
Wekker gaat niet af.	De schakelaar CLOCK is in de positie OFF (uit) of SET (instellen).	Zet de schakelaar CLOCK in de positie ON (☞ P. 3).
Het display van het voorpaneel geeft "ALARM not work" (wekker werkt niet) aan en kan de wekker niet instellen.		
De eenheid wordt onverwachts uitgeschakeld.	De automatische stand-byfunctie is mogelijk actief.	Na het stoppen met afspelen van het USB-apparaat of de cd, of als het toestel 8 uur of langer aan heeft gestaan zonder dat enige handeling werd uitgevoerd, zal dit toestel uitschakelen als 20 minuten voorbij zijn gegaan zonder dat enige handeling is uitgevoerd (☞ P. 21).
Het display van het voorpaneel wordt gedempt.	De helderheidsinstelling van het display van het voorpaneel is op AUTO (automatisch) ingesteld.	Stel de helderheidsinstelling op iets anders dan AUTO in (☞ P. 6). Zorg als alternatief dat de verlichtingssensor (☞ P. 3) niet wordt geblokkeerd.

## CD afspelen

Probleem	Oorzaak	Oplossing
Schijf kan niet worden geplaatst.	Er is al een andere schijf geplaatst.	Verwijd de schijf met  EJECT (uitwerpen).
	U probeert een schijf te plaatsen die niet door deze eenheid kan worden gebruikt.	Gebruik een disk die compatibel is met het toestel (☞ P. 25).
Sommige handelingen met knoppen werken niet.	De schijf die in de eenheid is geplaatst, is mogelijk niet compatibel.	Gebruik een disk die compatibel is met het toestel (☞ P. 25).
Het afspelen start niet onmiddellijk nadat op ►II is gedrukt (stopt onmiddellijk).	De schijf is misschien vies.	Veeg de schijf schoon (☞ P. 25).
	De schijf die in de eenheid is geplaatst, is mogelijk niet compatibel.	Gebruik een disk die compatibel is met het toestel (☞ P. 25).
	Als de eenheid van een koude naar een warme plaats is verplaatst, heeft zich mogelijk condensatie op de lens voor het aflezen van de schijf gevormd.	Wacht een uur of twee totdat de eenheid zich aan de kamertemperatuur heeft aangepast en probeer opnieuw.
Het display van het voorpaneel geeft "no operation" (geen werking) aan en er kan geen schijf worden geplaatst of verwijderd.	De instellingen voor klok/wekker/toon zijn in voortgang. Als alternatief gaat de wekker af.	Voltooi de instellingen voor klok/wekker/toon. Stop als alternatief de wekker.

Probleem	Oorzaak	Oplossing
Als u een schijf plaatst, geeft het display van het voorpaneel "CD No Disc" (cd geen schijf) of "CD Unknown" (cd onbekend) aan.	De schijf die in de eenheid is geplaatst, is mogelijk niet compatibel.	Gebruik een disk die compatibel is met het toestel (€38 P. 25).
	De schijf is mogelijk vies, of er is een vreemd voorwerp op geplakt.	Veeg de schijf schoon. Als alternatief verwijdert u enig vreemd voorwerp dat op de schijf plakt (€38 P. 25).
	De schijf bevat geen afspeelbare bestanden.	Gebruik een disk met afspeelbare bestanden (€38 P. 25).
	De schijf was ondersteboven geplaatst.	Plaats de schijf met het label opwaarts gericht.

## Afspelen van USB-apparaat

Probleem	Oorzaak	Oplossing
MP3/WMA-bestand op het USB-apparaat wordt niet afgespeeld.	Het USB-apparaat wordt niet herkend.	Controleer of het USB-apparaat verbonden is met de CHARGING-poort in plaats van met de USB-poort. Schakel het toestel uit en sluit het USB-apparaat opnieuw op de eenheid aan. Als het probleem niet met bovenstaande oplossingen wordt opgelost, kan het USB-apparaat niet op de eenheid worden afgespeeld (€38 P. 25).
	Het USB-apparaat bevat geen afspeelbare bestanden.	Gebruik een USB-apparaat met afspeelbare bestanden (€38 P. 25).
Als u een USB-apparaat aansluit, geeft het display van het voorpaneel "USB OverCurrent" (USB overspanning) aan en daarna wordt het display van het voorpaneel leeg.	Op de eenheid is een niet-compatibel USB-apparaat aangesloten. Als alternatief is het USB-apparaat niet stevig op de eenheid aangesloten.	Schakel het toestel uit en sluit het USB-apparaat opnieuw op de eenheid aan. Als dit het probleem niet verhelpt, dan kan het USB-apparaat niet op de eenheid worden afgespeeld (€38 P. 25).

## Bluetooth

Probleem	Oorzaak	Oplossing
Het is onmogelijk om deze eenheid met het andere component te koppelen.	Het andere component ondersteunt A2DP niet.	Voer koppelingen uit met een component dat A2DP ondersteunt.
	Een Bluetooth-adaptor, enz. dat u met deze eenheid wilt koppelen, heeft een ander wachtwoord dan "0000".	Gebruik een Bluetooth-adapter enz. waarvan het wachtwoord "0000" is.
	Deze eenheid en het andere component zijn te ver van elkaar gescheiden.	Verplaats het andere component dichterbij deze eenheid.
	Er is een apparaat (magnetron, draadloze LAN, enz.) dat dichtbij, in de frequentieband van 2,4 GHz signalen uitzendt.	Plaats deze eenheid weg van het apparaat dat de radiofrequentiestralen uitzendt.
Het is onmogelijk een Bluetooth-verbinding in werking te stellen.	Deze eenheid is niet op de Bluetooth-verbindingslijst van het andere component geregistreerd.	Voer opnieuw de koppelingshandelingen uit (€38 P. 10).
Er wordt geen geluid geproduceerd, of het geluid werd tijdens het afspelen onderbroken.	De Bluetooth-verbinding van deze eenheid met het andere component is uitgeschakeld.	Voer de Bluetooth-verbindingshandelingen opnieuw uit (€38 P. 11).
	Deze eenheid en het andere component zijn te ver van elkaar gescheiden.	Verplaats het andere component dichterbij deze eenheid.
	Er is een apparaat (magnetron, draadloze LAN, enz.) dat dichtbij, in de frequentieband van 2,4 GHz signalen uitzendt.	Plaats deze eenheid weg van het apparaat dat de radiofrequentiestralen uitzendt.
	De Bluetooth-functie van het andere component staat uit.	Schakel de Bluetooth-functie van het andere component in.
	Het andere component is niet ingesteld om Bluetooth-audiosignalen naar deze eenheid te verzenden.	Controleer of de Bluetooth-functie van het andere component juist is ingesteld.
	De koppelingsinstelling van het andere component is niet voor deze eenheid ingesteld.	Stel de koppelingsinstelling van het andere component voor deze eenheid in.
Het volume van het andere component is op het minimum ingesteld.	Verhoog het volumeniveau.	

## DAB-ontvangst (alleen voor TSX-B235D)

Probleem	Oorzaak	Oplossing
<b>Kan niet afstemmen op een DAB-zender.</b>	Het zoeken voor de eerste keer werd niet uitgevoerd.	Voer het zoeken voor de eerste keer uit (☞ P. 12).
	De antenne is mogelijk niet goed aangesloten.	Zorg dat de antenne goed is aangesloten (☞ P. 3).
	Er is geen DAB-ontvangst in uw regio.	Raadpleeg uw verdeler of WorldDMB Online op "http://www.worlddab.org" voor een lijst met de DAB-uitzendingen in uw regio.
	De DAB-signalen zijn te zwak.	Verander de hoogte, richting of plaats van de antenne.
<b>Het zoeken voor de eerste keer werd niet met succes uitgevoerd en "Not Found" (Niet gevonden) verschijnt op het display van het voorpaneel.</b>	De DAB-signalen zijn te zwak.	
	De antenne is mogelijk niet goed aangesloten.	Zorg dat de antenne goed is aangesloten (☞ P. 3).
	Er is geen DAB-ontvangst in uw regio.	Raadpleeg uw verdeler of WorldDMB Online op "http://www.worlddab.org" voor een lijst met de DAB-uitzendingen in uw regio.
<b>De ontvangst van de DAB-zender is te zwak.</b>	De antenne is mogelijk niet goed aangesloten.	Zorg dat de antenne goed is aangesloten (☞ P. 3).
	De DAB-signalen zijn te zwak.	Verander de hoogte, richting of plaats van de antenne.
<b>Er is ruis (zoals sissen, ritselen, of geruis).</b>	De antenne moet worden verplaatst.	
	De DAB-signalen zijn te zwak.	
<b>De informatie van de DAB-zenders verschijnt niet of is onjuist.</b>	Het is mogelijk dat de DAB-zender tijdelijk buiten gebruik is, of dat de informatie van de DAB-zender niet door de DAB-uitzender zelf wordt voorzien.	Neem contact op met de DAB-uitzender.

## FM-ontvangst

Probleem	Oorzaak	Oplossing
<b>Te veel ruis.</b>	De antenne is mogelijk niet goed aangesloten.	Zorg dat de antenne goed is aangesloten (☞ P. 3) of gebruik een commercieel verkrijgbare buitenantenne.
	De antenne is te dicht bij de eenheid of een elektronisch apparaat.	Plaats de antenne zo ver mogelijk van de eenheid of het elektronische apparaat.
<b>Te veel ruis tijdens stereo-uitzending.</b>	U hebt mogelijk een radiozender geselecteerd die zich ver buiten uw gebied bevindt, of de ontvangst van de radiogolven is zwak in uw gebied.	Probeer handmatig af te stemmen om de signaalkwaliteit te verbeteren (☞ P. 15) of gebruik een commercieel verkrijgbare buitenantenne.
<b>Zelfs met een buitenantenne is de ontvangst van radiogolven slecht. (Het geluid is vervormd.)</b>	Er treedt mogelijk multipad-ontvangst op of er is een andere radiostoring.	Verander de hoogte, richting of plaats van de antenne (☞ P. 3).

## Afstandsbediening

Probleem	Oorzaak	Oplossing
<b>De afstandsbediening werkt niet naar behoren.</b>	De afstandsbediening wordt misschien buiten het werkingsbereik gebruikt.	Raadpleeg "Hoe de afstandsbediening gebruiken" (☞ P. 1) voor meer informatie over het werkingsbereik van de afstandsbediening.
	De signaalontvanger voor de afstandsbediening op de eenheid (☞ P. 3) wordt mogelijk aan direct zonlicht of verlichting (tl-verlichting) blootgesteld.	Verander de verlichting of plaats de eenheid ergens anders.
	De batterij is misschien leeg.	Vervang de batterij door een nieuwe batterij (☞ P. 1).
	Tussen de signaalontvanger van de afstandsbediening op de eenheid (☞ P. 3) en de afstandsbediening bevinden zich obstakels.	Verwijder de obstakels.

# OPMERKINGEN OVER SCHIJVEN EN USB-APPARATEN

## CD-informatie

Deze eenheid is ontworpen voor gebruik met audio-cd's; CD-R's\* en CD-RW's\* met de volgende logo's.



\* ISO 9660-indeling CD-R/RW



Deze eenheid kan schijven afspelen die van de hierboven getoonde logo's zijn voorzien. Een logo wordt op de schijf en de schijfverpakking afgedrukt.



- Probeer geen ander type schijf in deze eenheid te plaatsen. Door dat wel te doen kunt u deze eenheid beschadigen.
- Een CD-R/RW kan niet worden afgespeeld als de schijf niet is gefinaliseerd.
- Sommige schijven kunnen niet worden afgespeeld door eigenschappen van de schijf zelf door de opnamecondities.
- Gebruik geen schijven met afwijkende vormen zoals hartvormige schijven.
- Gebruik geen schijven met te veel of te grote krassen op het oppervlak.
- Speel geen gebarsten, verwrongen of gelijmde schijf af.
- Gebruik geen 8-cm schijven.

## Een schijf behandelen

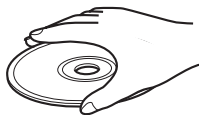
- Raak het oppervlak van de schijf niet aan. Houd de schijf vast aan de rand (en aan het gat in het midden). 
- Schrijf niet op de schijf met een potlood of een puntige stift.
- Breng geen plakband, etiketten of lijm aan op een schijf.
- Gebruik geen beschermende mapjes om krassen te voorkomen.
- Probeer niet meer dan één schijf tegelijk in deze eenheid te plaatsen. Als u dat wel doet, kunnen zowel de eenheid als de schijven beschadigd worden.
- Plaats geen vreemde voorwerpen in de schijfde.
- Stel de schijf niet bloot aan plekken met direct zonlicht, hoge temperaturen, hoge vochtigheid of veel stof.

Opgelet

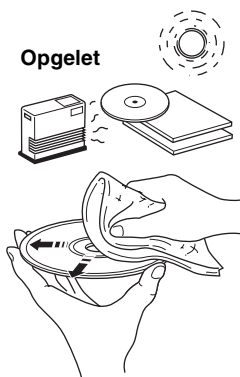

- Als de schijf vies wordt, veegt u het met een schone, droge doek van het midden naar de rand schoon. Gebruik geen platenreiniger of verfvandunner.
- Om storingen te voorkomen mag u geen los verkrijgbare lensreiniger gebruiken.

## Informatie over USB-apparaten

Deze eenheid ondersteunt USB-apparaten voor massaopslag (zoals flash-geheugens of draagbare audiospelers) die gebruik maken van de FAT16 of FAT32-indeling.



- Het is mogelijk dat sommige apparaten niet goed werken, ook al voldoen ze aan de vereisten.
- Sluit geen andere apparaten aan dan USB-apparaten voor massaopslag (zoals USB-laders, USB-hubs), pc's, kaartlezers, externe harde schijven, enz.
- Yamaha kan niet aansprakelijk worden gesteld voor schade aan of gegevensverliezen van het USB-apparaat die zich voordoen terwijl het apparaat op deze eenheid is aangesloten.
- De afspeelbaarheid van en stroomtoevoer naar alle soorten USB-apparaten wordt niet gegarandeerd.
- USB-apparaten met codering kunnen niet worden gebruikt.

## Informatie over MP3- of WMA-bestanden



- De eenheid kan het volgende afspelen:

Bestand	Bitsnelheid (kbps)	Test-frequentie (kHz)
MP3	8-320**	16-48
WMA	16-320**	22,05-48

\*\* Zowel constante als variabele bitsnelheid worden ondersteund.

- Het maximum aantal bestanden/mappen dat op de eenheid kan worden afgespeeld, is als volgt.

	Gegevens-cd	USB
Maximum aantal bestanden	512	9999
Maximum aantal mappen	255	999
Maximum aantal bestanden per map	511	255

- Bestanden met kopieerbeveiliging kunnen niet worden afgespeeld.

# SPECIFICATIES

## ◆ SPELERSECTIE

### CD

- Media ..... CD, CD-R/RW
- Audio-indeling ..... Audio-cd, MP3, WMA

### LASER

- Type ..... Halfgeleiderlaser GaAs/GaAlAs
- Golflengte ..... 790 nm
- Uitgangsvermogen ..... 7 mW

### USB

- Audio-indeling ..... MP3, WMA

### AUX

- Ingangaansluiting ..... STEREO-ministekker van 3,5 mm

## ◆ Bluetooth SECTIE

- *Bluetooth* versie ..... Ver. 2.1+EDR
- Ondersteund profiel ..... A2DP
- Ondersteunde codecs ..... SBC, AAC, aptX®
- Draadloze uitvoer ..... *Bluetooth* Klasse 2
- Maximale communicatie-afstand ..... 10 m (zonder obstakels)

## ◆ VERSTERKERSECTIE

- Maximaal uitgangsvermogen ..... 15 W + 15 W (6 Ω 1 kHz, 10 % THD)
- Hoofdtelefoon ..... STEREO-ministekker van 3,5 mm (Aanpasbare impedantie 16 naar 32 Ω)

## ◆ TUNER

### Afstemmingsbereik

- DAB/DAB+ (alleen voor TSX-B235D) ... 174 tot 240 MHz (Band III)
- FM ..... 87,50 tot 108,00 MHz

## ◆ ALGEMEEN

- Stroomtoevoer ..... AC 230 V, 50 Hz
- Energieverbruik ..... 30 W
- Verbruik bij stand-by ..... 3,8 W of minder (stand-by)/0,5 W of minder (ECO-stand-by)
- Afmetingen (B × H × D) ..... (TSX-B235) 370 × 110 × 234 mm  
..... (TSX-B235D) 370 × 110 × 239 mm
- Gewicht ..... (TSX-B235) 3,92 kg  
..... (TSX-B235D) 3,92 kg

Specificaties kunnen zonder verdere berichtgeving worden gewijzigd.

## iPod, iPhone, iPad

“Made for iPod”, “Made for iPhone” en “Made for iPad” betekenen dat een elektronisch accessoire specifiek is ontwikkeld voor aansluiting op respectievelijk iPod, iPhone of iPad en door de ontwikkelaar is gecertificeerd en voldoet aan de prestatienormen van Apple.

Apple is niet verantwoordelijk voor de werking van dit apparaat of voor het voldoen aan veiligheidseisen en wettelijke normen. Het gebruik van dit accessoire met iPod, iPhone of iPad kan de prestatie van draadloze functies beïnvloeden.

Gemaakt voor:

iPhone 6 Plus, iPhone 6, iPhone 5s, iPhone 5c, iPhone 5, iPhone 4s, iPhone 4, iPhone 3GS  
iPad Air 2, iPad mini 3, iPad Air, iPad mini 2, iPad mini, iPad (3de en 4de generatie), iPad 2  
iPod touch (4de en 5de generatie)

(Per mei 2015)

iPhone, iPad, iPad Air, iPad mini en iPod touch zijn handelsmerken van Apple Inc., geregistreerd in de V.S. en andere landen.



© 2013 CSR plc en zijn groepsmaatschappijen.

Het aptX®-merk en het aptX-logo zijn handelsmerken van CSR plc of een van zijn groepsmaatschappijen en kan in één of meer jurisdicties zijn geregistreerd.



De N-aanduiding is een handelsmerk of geregistreerd handelsmerk van NFC Forum, Inc., in de Verenigde Staten en andere landen.



Digital Audio Broadcasting



Digital Audio Broadcasting

Deze eenheid ondersteunt afstemmen op DAB/DAB+.

## Bluetooth

- *Bluetooth* is een technologie voor draadloze communicatie tussen apparaten binnen een gebied van ongeveer 10 meter, waarbij de frequentieband van 2,4 GHz wordt ingezet. Dit is een band die zonder licentie kan worden gebruikt.
- *Bluetooth* is een gedeponeerde handelsmerk van de *Bluetooth* SIG en wordt alleen, volgens een licentieovereenkomst, door Yamaha gebruikt.

## Bluetooth-communicaties hanteren

- De 2,4 GHz-band die door *Bluetooth* compatibele apparaten wordt gebruikt, is een radioband die door vele types apparatuur wordt gedeeld. Terwijl *Bluetooth* compatibele apparaten een technologie gebruiken die de invloed minimaliseren van andere componenten die dezelfde radioband gebruiken, kan een dergelijke invloed de snelheid of afstand van de communicatie verminderen en in sommige gevallen zelfs de communicatie onderbreken.
- De snelheid van signaaloverdracht en de afstand waarop communicatie mogelijk is, verschilt volgens de afstand tussen de communicerende apparaten, de aanwezigheid van obstakels, condities van de radiogolven en het type apparatuur.
- Yamaha garandeert niet alle draadloze verbindingen tussen deze eenheid en apparaten die compatibel zijn met de *Bluetooth*-functie.



## Informatie voor gebruikers over inzameling en verwijdering van oude apparaten en gebruikte batterijen



Deze tekens op de producten, verpakkingen en/of bijgaande documenten betekenen dat gebruikte elektrische en elektronische producten en batterijen niet mogen worden gemengd met algemeen huishoudelijk afval.



Breng alstublieft voor de juiste behandeling, herwinning en hergebruik van oude producten en gebruikte batterijen deze naar daarvoor bestemde verzamelpunten, in overeenstemming met uw nationale wetgeving en de instructies 2002/96/EC en 2006/66/EC.



Door deze producten en batterijen correct te verwijderen, helpt u natuurlijke rijkdommen te beschermen en voorkomt u mogelijke negatieve effecten op de menselijke gezondheid en de omgeving, die zich zouden kunnen voordoen door on gepaste afvalverwerking.



**Pb**

Voor meer informatie over het inzamelen en hergebruik van oude producten en batterijen kunt u contact opnemen met uw plaatselijke gemeentebestuur, uw afvalverwerkingsbedrijf of het verkooppunt waar u de artikelen heeft gekocht.

### [Informatie over verwijdering in andere landen buiten de Europese Unie]

Deze symbolen zijn alleen geldig in de Europese Unie. Mocht u artikelen weg willen gooien, neem dan alstublieft contact op met uw plaatselijke overheidsinstantie of dealer en vraag naar de juiste manier van verwijderen.

### Opmerking bij het batterijteken (onderste twee voorbeelden):

Dit teken wordt mogelijk gebruikt in combinatie met een scheikundig symbool. In dat geval voldoet het aan de eis en de richtlijn, die is opgesteld voor het betreffende chemisch product.

## LET OP

Gebruik van bedieningsorganen, instellingen of procedures anders dan beschreven in dit document kan leiden tot blootstelling aan gevaarlijke stralen.

## EILIGHEIDSGEGEVING BETREFFENDE DE LASER

Deze eenheid is voorzien van een laser. Om oogletsel te voorkomen, mag u het verwijderen van de afdekking en het uitvoeren van reparaties aan dit apparaat uitsluitend door een bevoegde servicemonteur laten uitvoeren.

## GEVAAR

Wanneer geopend, straalt deze eenheid zichtbare laserstraling uit. Voorkom rechtstreekse blootstelling van het oog aan de laserstraal. Als de stekker van deze eenheid in het stopcontact is gestoken, mag u niet via de schijfvlade of andere openingen de eenheid inkijken.

Mocht er enige kleurblokken of ruis voordoen wanneer in de buurt van een tv gebruikt, dient u deze eenheid van de tv weg te zetten als u deze gebruikt.

Gebruik deze eenheid niet binnen 22 cm van personen met een hartpacemakerimplantaat of defibrillatorimplantaat.

Radiogolven kunnen elektro-medische apparatuur beïnvloeden. Gebruik dit toestel niet in de buurt van medische apparaten of in medische faciliteiten.

De gebruiker mag geen reverse engineering, decompilatie, wijzigingen, vertalingen of demontage uitvoeren op de software die, zij het als onderdeel of als geheel, in deze eenheid wordt gebruikt. Voor zakelijke gebruikers, werknemers van de onderneming zelf, evenals haar bedrijfspartners, moet de contractuele bannen die binnen deze clausule uiteen worden gezet, naleven. Als de punten van deze clausule en dit contract niet worden nageleefd, zal de gebruiker het gebruik van de software onmiddellijk stopzetten.

Wij, Yamaha Music Europe GmbH verklaren hierbij dat deze eenheid in compliance is met de essentiële vereisten en andere relevante voorwaarden van de Richtlijn 1999/5/EG.

**Yamaha Music Europe GmbH**

Siemensstr. 22-34 25462 Rellingen, Germany

Tel: +49-4101-303-0



# ПРЕДУПРЕЖДЕНИЕ: ВНИМАТЕЛЬНО ПРОЧИТАЙТЕ ЭТО ПЕРЕД ИСПОЛЬЗОВАНИЕМ АППАРАТА.

- 1 Для обеспечения наилучшего результата, пожалуйста, внимательно прочитайте данную инструкцию. Храните ее в безопасном месте для будущих справок.
- 2 Данный аппарат следует устанавливать в хорошо проветриваемом, прохладном, сухом месте, вдали от прямого воздействия солнечных лучей, источников тепла, вибрации, пыли, влаги и холода. Для надлежащей вентиляции необходимо обеспечить следующие минимальные просветы.  
Сверху: 15 см  
Сзади: 10 см  
По сторонам: 10 см
- 3 Во избежание шумов и помех, данный аппарат следует размещать на некотором расстоянии от других электрических приборов, двигателей или трансформаторов.
- 4 Во избежание накопления влаги внутри данного аппарата, что может вызвать электрошок, пожар, привести к поломке данного аппарата, и/или представлять телесное повреждение, не следует размещать данный аппарат в среде, подверженной резким изменениям температуры с холодной на жаркую, или в среде с повышенной влажностью (например, в комнате с увлажнителем воздуха).
- 5 Не устанавливайте данный аппарат в местах, где есть риск падения других посторонних объектов на данный аппарат и/или где данный аппарат может подвергнуться попаданию капель брызг жидкостей. На крышке данного аппарата, не следует располагать:
  - Другие компоненты, так как это может привести к поломке и/или обесцвечиванию поверхности данного аппарата.
  - Горящие объекты (например, свечи), так как это может привести к пожару, поломке данного аппарата и/или представлять телесное повреждение.
  - Емкости с жидкостями, так как при их падении жидкости могут вызвать поражение пользователя электрическим током и/или привести к поломке данного аппарата.
- 6 Во избежание прерывания охлаждения данного аппарата, не следует покрывать данный аппарат газетой, скатертью, занавеской и т.д. Повышение температуры внутри данного аппарата может привести к пожару, поломке данного аппарата и/или представлять телесное повреждение.
- 7 Пока все соединения не завершены, не следует подключать данный аппарат к розетке.
- 8 Не используйте данный аппарат, установив его верхней стороной вниз. Это может привести к перегреву и возможной поломке.
- 9 Не применяйте силу по отношению к переключателям, ручкам и/или проводам.
- 10 При отсоединении силового кабеля питания от розетки, вытягивайте его, удерживая за вилку; ни в коем случае не тяните кабель.
- 11 Не применяйте различные химические составы для очистки данного аппарата; это может привести к разрушению покрывающего слоя. Используйте чистую сухую ткань.
- 12 Используйте данный аппарат с соблюдением напряжения, указанном на данном аппарате. Использование данного аппарата при более высоком напряжении, превышающем указанное, является опасным, и может стать причиной пожара, поломки данного аппарата, и/или представлять телесное повреждение. Yamaha не несет ответственности за любую поломку или ущерб вследствие использования данного аппарата при напряжении, не соответствующем указанному напряжению.
- 13 Во избежание поломки от молнии, отключите силовой кабель питания от розетки во время электрической бури.
- 14 Не пробуйте модифицировать или починить данный аппарат. При необходимости свяжитесь с квалифицированным сервисным центром Yamaha. Корпус аппарата не должен открываться ни в коем случае.
- 15 Если вы не собираетесь использовать данный аппарат в течение продолжительного промежутка времени (например, во время отпуска), отключите силовой кабель переменного тока от розетки.
- 16 Перед тем как прийти к заключению о поломке данного аппарата, обязательно изучите раздел “УСТРАНЕНИЕ НЕИСПРАВНОСТЕЙ”, описывающий часто встречающиеся ошибки во время использования.
- 17 Перед перемещением аппарата нажмите кнопку , чтобы выключить систему, и силовой кабель переменного тока от розетки.
- 18 При внезапном изменении окружающей температуры образовывается конденсация. Отсоедините силовой кабель питания от сети и не пользуйтесь аппаратом.
- 19 Аппарат может нагреваться при его продолжительном использовании. Отключите систему, затем дайте аппарату остыть.
- 20 Данный аппарат следует устанавливать возле розетки переменного тока, куда можно свободно протянуть силовой кабель.
- 21 Батарейки не должны подвергаться нагреву от солнечных лучей, огня или похожих источников. Батарейки следует утилизировать в соответствии с местными нормами.
  - Храните батарейки в недоступном для детей месте. Батарейки могут быть опасны, если ребенок положит их в рот.
  - Если батарейки кончаются, операционное расстояние действия пульта ДУ значительно понижается. Если это произошло, замените батарейки на две новые как можно скорее.
  - Не используйте старые батарейки вместе с новыми.
  - Не используйте батарейки разных типов (например, щелочные и марганцевые батарейки) одновременно. Внимательно ознакомьтесь с информацией на упаковке, поскольку разные типы батареек могут иметь одинаковую форму и цвет.
  - Разряженные батарейки могут протечь. Если батарейки протекли, немедленно утилизируйте их. Не прикасайтесь к вытекшему веществу и не допускайте его контакта с одеждой и т.д. Перед установкой новых батареек тщательно очистите отсек для батареек.
  - Если устройство не планируется использовать в течение длительного периода времени, выньте батарейки из устройства. В противном случае батарейки выйдут из строя, что может привести к утечке жидкости из батареек и повредить устройство.
  - Не выбрасывайте батарейки вместе с бытовыми отходами. Утилизируйте их в соответствии с постановлениями местных органов управления.
- 22 Излишнее звуковое давление от внутриушных телефонов и наушников может привести к потере слуха.

Данный аппарат считается не отключенным от источника переменного тока все то время, пока он подключен к розетке, даже если данный аппарат находится в выключенном положении через . В этом режиме электропотребление данного аппарата снижается до минимума.

**ПРЕДУПРЕЖДЕНИЕ**  
ВО ИЗБЕЖАНИЕ ПОЖАРА ИЛИ УДАРА ЭЛЕКТРИЧЕСКИМ ТОКОМ НЕ ПОДВЕРГАЙТЕ ДАННЫЙ АППАРАТ ВОЗДЕЙСТВИЯМ ДОЖДЯ ИЛИ ВЛАГИ.

**ПРЕДУПРЕЖДЕНИЕ**  
Опасность разрыва при неправильной замене батарейки. Заменяйте только на батарейки одинакового или аналогичного типа.

Слишком близкое расположение данного аппарата к телевизору с электронно-лучевой трубкой может привести к ухудшению цвета изображения. В таком случае, отодвиньте данный аппарат от телевизора.



# СОДЕРЖАНИЕ

<b>НАЗВАНИЯ ЧАСТЕЙ И ИХ ФУНКЦИИ</b> .....2	<b>ПРОСЛУШИВАНИЕ DAB-СТАНЦИЙ (только TSX-B235D)</b> ... 12
Верхняя панель/передняя панель.....2	Подготовка к приему DAB-сигнала.....12
Дисплей передней панели.....3	Выбор DAB-станции.....13
Задняя панель.....3	Предварительная настройка DAB-станций (только с пульта ДУ) ... 14
Пульт ДУ.....4	Выбор предварительно заданных DAB-станций.....14
<b>ВКЛЮЧЕНИЕ УСТРОЙСТВА</b> .....5	<b>ПРОСЛУШИВАНИЕ FM-РАДИОСТАНЦИЙ</b> .....15
<b>НАСТРОЙКА ЧАСОВ</b> .....5	Выбор FM-радиостанции.....15
<b>РЕГУЛИРОВКА ТЕМБРА (только с пульта ДУ)</b> ...6	Предварительная настройка FM-радиостанций (только с пульта ДУ)...16
<b>НАСТРОЙКА ЯРКОСТИ ДИСПЛЕЯ ПЕРЕДНЕЙ ПАНЕЛИ (только с пульта ДУ)</b> .....6	Выбор предварительно настроенных FM-радиостанций...17
<b>ЗАРЯДКА С ПОМОЩЬЮ ПОРТА CHARGING</b> .....6	<b>ИСПОЛЬЗОВАНИЕ ФУНКЦИИ БУДИЛЬНИКА (IntelliAlarm)</b> ... 18
<b>ПРОСЛУШИВАНИЕ CD-ДИСКОВ И USB-УСТРОЙСТВ</b> ...7	Установка сигнала будильника.....19
Воспроизведение CD-диска.....7	Операции во время воспроизведения сигнала будильника...20
Воспроизведение с USB-устройства.....8	<b>ИСПОЛЬЗОВАНИЕ ПРИЛОЖЕНИЯ "DTA CONTROLLER"</b> ....21
Использование повторного воспроизведения/воспроизведения в случайном порядке (только с пульта ДУ).....9	<b>ИСПОЛЬЗОВАНИЕ ТАЙМЕРА ПЕРЕХОДА В РЕЖИМ ОЖИДАНИЯ</b> .....21
<b>ПРОСЛУШИВАНИЕ ВНЕШНИХ ИСТОЧНИКОВ</b> ...9	<b>УСТАНОВКА ФУНКЦИИ АВТОМАТИЧЕСКОГО ПЕРЕХОДА В РЕЖИМ ОЖИДАНИЯ (только с устройства)</b> .....21
<b>ПРОСЛУШИВАНИЕ МУЗЫКИ С УСТРОЙСТВА, ИМЕЮЩЕГО КОМПОНЕНТ Bluetooth</b> .....10	<b>УСТРАНЕНИЕ НЕИСПРАВНОСТЕЙ</b> .....22
Воспроизведение музыки с устройства с функцией Bluetooth...10	<b>ПРИМЕЧАНИЯ О ДИСКАХ И USB-УСТРОЙСТВАХ</b> ...25
Повторное подключение устройства по Bluetooth...11	<b>ТЕХНИЧЕСКИЕ ХАРАКТЕРИСТИКИ</b> .....26
Разрыв подключения по Bluetooth.....12	<b>(в конце данного руководства)</b>
	<b>Дополнительная информация</b> .....i

## Функции

- Воспроизведение музыки с внешних устройств, например, CD-дисков с музыкой и данными, USB-устройств или внешних устройств через гнездо AUX, и прослушивание радиостанций.
- (Только TSX-B235D) Прослушивание DAB-станций.
- Благодаря технологии Bluetooth вы сможете наслаждаться чистым звуком без использования проводов. Доступно подключение одним касанием с помощью технологии NFC.
- Использование любимой мелодии или звукового сигнала в качестве звонка будильника. В заданное время сигнала выбранная мелодия воспроизводится с указанной громкостью, обеспечивая вам идеальное начало дня (функция IntelliAlarm).
- Используя бесплатное приложение "DTA CONTROLLER" для смартфона и планшетного компьютера, можно управлять этим устройством и пользоваться расширенными функциями будильника (см. стр. 21).
- Простое сохранение и воспроизведение любимых радиостанций: до 30 FM- и 30 DAB-станций (функция DAB доступна только для TSX-B235D).
- Низкие, средние и высокие частоты можно настроить в соответствии с индивидуальными предпочтениями.

### ◆ Об этом руководстве

- Ссылки на iPod в данном руководстве также относятся к iPhone и iPad.
- Если операцию можно выполнить с помощью кнопок на самом устройстве или с пульта ДУ, в инструкции будет описываться выполнение операции с помощью устройства.
-  указывает на меры предосторожности при использовании устройства и на ограничения его функций.
-  указывает на дополнительные инструкции по оптимальному использованию.

## Прилагаемые аксессуары



Пульт ДУ

DAB-/FM-антенна  
(для TSX-B235D)

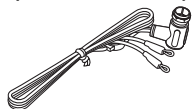

FM-антенна  
(для TSX-B235)



Батарейки (x 2)  
(AAA, R03, UM-4)

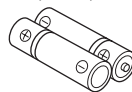

Крышка порта USB (x 2)



 Храните крышку порта USB в недоступном для детей месте, чтобы они не могли случайно проглотить ее.

### ◆ Использование пульта ДУ

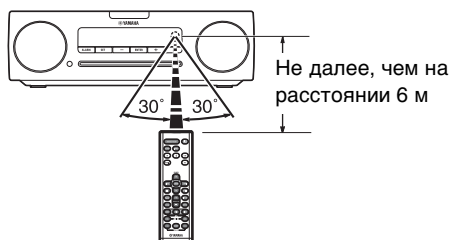

### ◆ Установка батареек в пульт ДУ

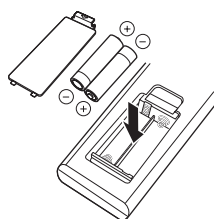

Найдите отметки "+" и "-" на батарейках и вставьте их соответствующим образом.

# НАЗВАНИЯ ЧАСТЕЙ И ИХ ФУНКЦИИ

## Верхняя панель/передняя панель

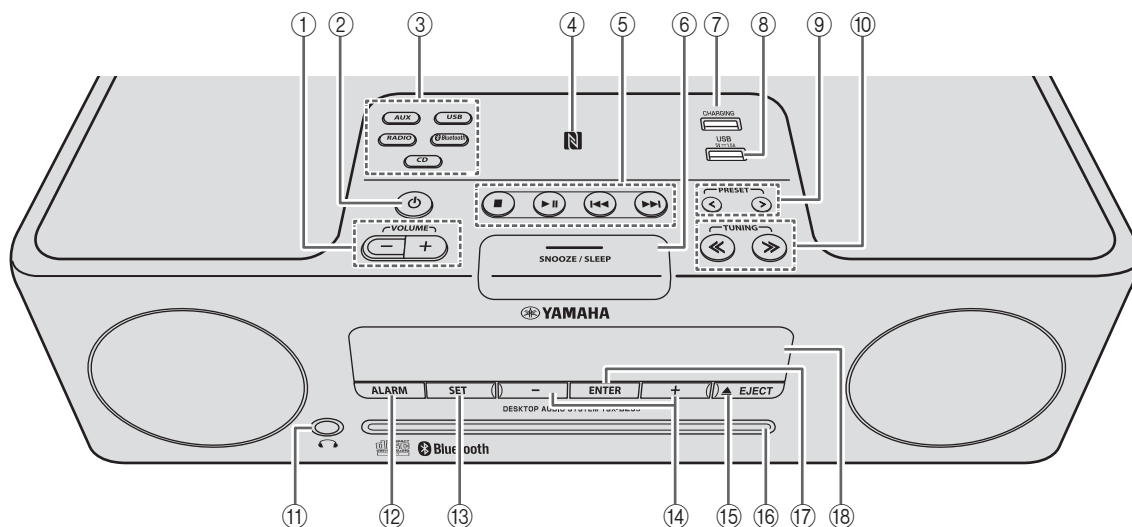

### ① VOLUME -/+

Регулировка громкости.

### ② (питание)

Нажмите эту кнопку, чтобы включить или выключить (перевести в режим ожидания) устройство.

Существует два типа состояния ожидания (см. стр. 5).

### ③ Кнопки выбора источника

Выбор аудиоисточника для воспроизведения.

Если нажать одну из этих кнопок, когда устройство находится в режиме ожидания (за исключением режима ожидания ECO), устройство включится, после чего переключится аудиоисточник.

(Только TSX-B235D) При прослушивании радио нажмите кнопку **RADIO** для переключения между DAB/FM.

### ④ Знак NFC

Простое подключение с помощью технологии NFC (см. стр. 11).

### ⑤ Кнопки управления воспроизведением

Используйте их для управления CD-диском или USB-устройством.

■: остановка

▶||: воспроизведение/пауза

◀◀/▶▶: пропуск, обратный/прямой поиск (нажмите и удерживайте кнопку)

### ⑥ SNOOZE/SLEEP

Установка таймера перехода в режим ожидания или переключение будильника в режим повторения сигнала (см. стр. 20, 21).

### ⑦ Порт CHARGING

Этот порт предназначен исключительно для зарядки.

С его помощью можно подавать питание 5 В/1,0 А на портативное устройство, например смартфон, подключенное с помощью кабеля USB (см. стр. 6).



Если USB-устройство не используется, установите крышку порта USB для защиты разъема.

### ⑧ Порт USB

Предназначен для подключения и воспроизведения USB-устройства (см. стр. 8).



Если USB-устройство не используется, установите крышку порта USB для защиты разъема.

### ⑨ PRESET </>

Выбор сохраненной радиостанции (см. стр. 16, 17).

### ⑩ TUNING <</ >>

Настройка радио (см. стр. 15, 16).

### ⑪ (гнездо для подключения наушников)

Используйте для подключения наушников.

### ⑫ ALARM

Используется для включения и выключения будильника (см. стр. 20).

### ⑬ SET

Установка будильника (см. стр. 19).

### ⑭ -/+

Выберите элемент или значение при настройке часов или сигнала будильника.

### ⑮ EJECT

Извлечение CD-диска.

### ⑯ Слот для диска

Вставьте CD-диск в этот слот (см. стр. 7).

### ⑰ ENTER

Подтверждение выбранного элемента или значения.

### ⑱ Дисплей передней панели

На дисплее отображается время и другая информация (см. стр. 3).

## Дисплей передней панели

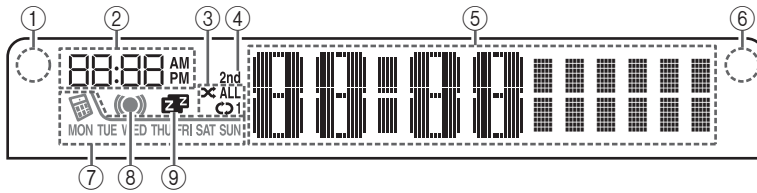

- ① **Датчик освещенности**  
 Определяет общую освещенность. Не закрывайте этот датчик (☞ стр. 6).
- ② **Время сигнала**  
 Указывает время сигнала (☞ стр. 19).
- ③ **Индикатор повторного воспроизведения/ воспроизведения в случайном порядке**  
 Показывает режим воспроизведения (☞ стр. 9).
- ④ **Дополнительный индикатор (только TSX-B235D)**  
 Включается в случае проигрывания дополнительной станции во время прослушивания DAB-станции.
- ⑤ **Многофункциональный индикатор**  
 Показывает различную информацию, включая показания часов, номер воспроизводимой дорожки или частоту радиостанции.
- ⑥ **Приемник сигнала пульта ДУ**  
 Убедитесь в том, что этот датчик не перекрыт (☞ стр. 1).
- ⑦ **Индикатор еженедельного будильника**  
 Отображение информации будильника, указанной с помощью бесплатного приложения “DTA CONTROLLER” для смартфона и планшетного компьютера (☞ стр. 21).
- ⑧ **Индикатор будильника**  
 Включается, если установлено время сигнала (☞ стр. 20).
- ⑨ **Индикатор режима ожидания**  
 Включается, если установлен таймер перехода в режим ожидания (☞ стр. 21).

## Задняя панель

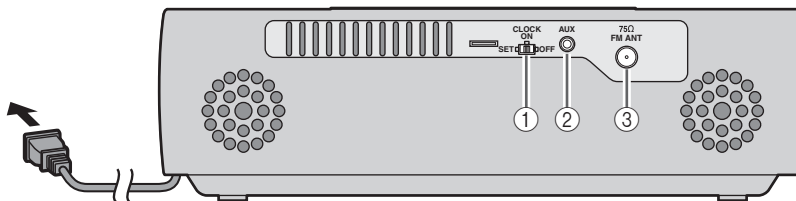

(TSX-B235)

- ① **Переключатель CLOCK**  
 Установка часов и определение необходимости отображения часов (☞ стр. 5).  
**SET:** настройка часов.  
**ON:** даже когда устройство выключено, часы будут отображаться, и функция будильника будет доступна.  
**OFF:** когда устройство выключено, часы не будут отображаться, и **функция будильника не будет доступна**.
- ② **AUX**  
 Используйте имеющийся в продаже кабель с мини-штекером 3,5 мм для подключения внешнего устройства к данному разъему (☞ стр. 9).
- ③ **Разъем для DAB-/FM-антенны**  
 Предназначен для подключения DAB-/FM-антенны.

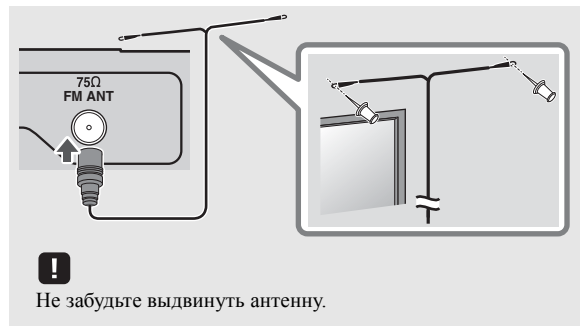

- В случае слабого сигнала попробуйте изменить высоту, направление или расположение антенны, чтобы найти место, где прием сигнала лучше.
- Прием сигнала улучшится, если вместо прилагаемой антенны использовать имеющуюся в продаже наружную антенну.

## Пульт ДУ

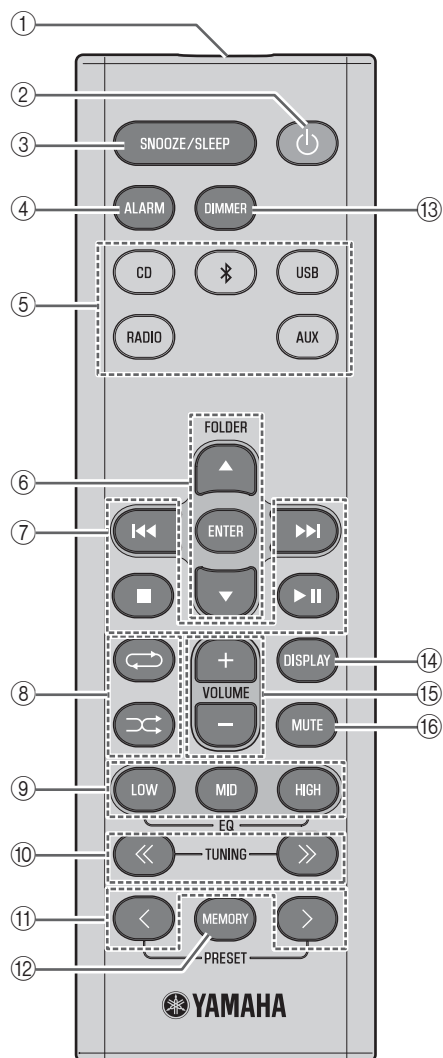

### ① Передатчик сигнала пульта ДУ

### ② (питание)

Нажмите эту кнопку, чтобы включить или выключить (перевести в режим ожидания) устройство.

Существует два типа состояния ожидания ( стр. 5).

### ③ SNOOZE/SLEEP

Установка таймера перехода в режим ожидания или переключение будильника в режим повторения сигнала ( стр. 20, 21).

### ④ ALARM

Используется для включения и выключения будильника ( стр. 20).

### ⑤ Кнопки выбора источника

Выбор аудиосредства для воспроизведения. Если нажать одну из этих кнопок, когда устройство находится в режиме ожидания (за исключением режима ожидания ECO), устройство автоматически включится, после чего переключится аудиосредство.

(Только TSX-B235D) При прослушивании радио нажмите кнопку RADIO для переключения между DAB/FM.

### ⑥ Кнопки выбора элементов

**FOLDER ▲/▼**: выбор элементов или переключение папки воспроизведения при воспроизведении музыки на CD-дисках с данными или USB-устройствах.

**ENTER**: подтверждение выбранного элемента.

### ⑦ Кнопки управления воспроизведением

Используйте их для управления CD-диском или USB-устройством.

■: остановка

▶||: воспроизведение/пауза

◀▶: пропуск, обратный/прямой поиск (нажмите и удерживайте кнопку)

### ⑧ (повторное воспроизведение)/

### (воспроизведение в случайном порядке)

Воспроизведение музыки на CD-диске или USB-устройстве в режиме повторного воспроизведения/воспроизведения в случайном порядке ( стр. 9).

### ⑨ EQ: LOW/MID/HIGH

Регулировка низких, средних или высоких звуковых частот ( стр. 6).

### ⑩ TUNING << / >>

Настройка радио ( стр. 15, 16).

### ⑪ PRESET </ >

Выбор сохраненной радиостанции ( стр. 16, 17).

### ⑫ MEMORY

Сохранение радиостанции ( стр. 16).

### ⑬ DIMMER

Регулировка яркости дисплея передней панели ( стр. 6).

### ⑭ DISPLAY

Переключение информации, отображаемой на дисплее передней панели ( стр. 7, 8, 15).

### ⑮ VOLUME +/-

Регулировка громкости.

### ⑯ MUTE

Выключение и включение звука.



# ВКЛЮЧЕНИЕ УСТРОЙСТВА

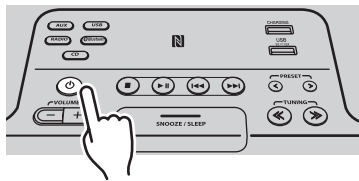

Вид дисплея (24-часовой режим), когда устройство включено

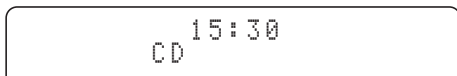

Вид дисплея (24-часовой режим), когда устройство выключено (в режиме ожидания\*)



\* В режиме ожидания ECO часы не отображаются.

Подключите кабель питания к розетке переменного тока и нажмите .

Устройство включится и будет готово к воспроизведению аудиоисточников.

Чтобы выключить (перевести в режим ожидания) устройство, нажмите кнопку еще раз.

Предусмотрено два типа режима ожидания, как показано ниже. Режим можно переключить с помощью переключателя CLOCK на задней панели (стр. 3).

Режим	Переключатель часов	Отображение часов	Подключение Bluetooth	Зарядка USB-устройств (порты USB и CHARGING)	Настройка будильника
Режим ожидания	ON	Часы отображаются	Включено	Включено	Включено
Режим ожидания ECO (энергосберегающий режим)	OFF	Часы не отображаются	Отключено	Включено	Отключено

# НАСТРОЙКА ЧАСОВ

1



Передняя панель

2

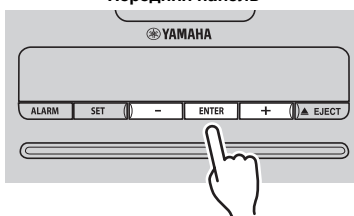

Задняя панель

3

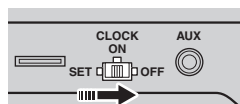

(24-часовой)



Jan	Feb	Mar	Apr	May	Jun
Январь	Февраль	Март	Апрель	Май	Июнь
Jul	Aug	Sep	Oct	Nov	Dec
Июль	Август	Сентябрь	Октябрь	Ноябрь	Декабрь

1 Переведите переключатель **CLOCK** на задней панели в положение SET.

На дисплее появится сообщение “CLOCK YEAR”, а задаваемое числовое значение будет мигать.

2 Установите дату и время.

С помощью кнопок  $-/+$  на передней панели отредактируйте значения, а затем нажмите кнопку **ENTER**, чтобы подтвердить настройку.

Установите параметры в следующем порядке: год → месяц → день → час → минута.

После окончания настройки часов на дисплее появится сообщение “Completed!”.



В шаге 2 с помощью кнопки **SNOOZE/SLEEP** можно выбрать формат времени (12-часовой/24-часовой).

3 Переведите переключатель **CLOCK** в положение ON.

В момент переключения в положение ON часы начнут отсчет времени с 0 секунды.



Если устройство не включалось более недели, произойдет сброс параметров времени.

## РЕГУЛИРОВКА ТЕМБРА (только с пульта ДУ)

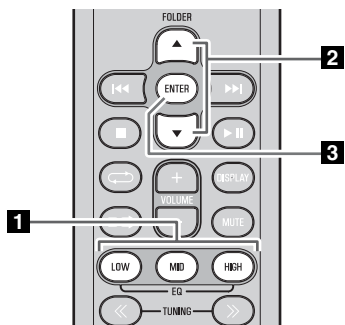

**1** Во время воспроизведения нажмите кнопку **LOW**, **MID** или **HIGH EQ** на пульте ДУ.

Выберите тембр для настройки (LOW, MID, HIGH).

**2** С помощью кнопок **▲/▼** отрегулируйте тембр.

**3** Для завершения операции нажмите кнопку **ENTER** на пульте ДУ.

Для завершения настроек также можно нажать кнопку **EQ**, которая использовалась в шаге **1**.

Если нужно отрегулировать другой диапазон частот, вернитесь к шагу **1** и нажмите кнопку **EQ** для диапазона частот, который необходимо отрегулировать.

## НАСТРОЙКА ЯРКОСТИ ДИСПЛЕЯ ПЕРЕДНЕЙ ПАНЕЛИ (только с пульта ДУ)



Нажмите кнопку **DIMMER** на пульте ДУ несколько раз.

Яркость дисплея передней панели будет изменяться в следующем порядке.

**AUTO** → **1** (яркий) → **2** (средний)

→ **3** (приглушенный) → снова **AUTO**



При установке значения **AUTO** яркость дисплея передней панели регулируется автоматически с помощью датчика яркости (см. стр. 3). Убедитесь в том, что датчик не закрыт.

## ЗАРЯДКА С ПОМОЩЬЮ ПОРТА CHARGING

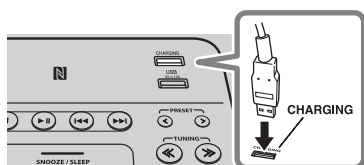

При подключении USB-устройства, такого как смартфон или планшетный компьютер, к порту **CHARGING** этого устройства подключенное устройство будет заряжаться (поддерживается подача питания до 5 В/1,0 А). Зарядка возможна, даже если устройство выключено.

Подготовьте кабель USB, совместимый с USB-устройством.



- Зарядка может быть невозможна в зависимости от USB-устройства.
- Компания Yamaha не несет ответственность за любые повреждения USB-устройства или потерю данных в результате использования этого устройства.



# ПРОСЛУШИВАНИЕ CD-ДИСКОВ И USB-УСТРОЙСТВ

Устройство будет работать следующим образом при воспроизведении дорожек/файлов на CD-дисках/USB-устройствах.

- Если воспроизведение CD-диска/USB-устройства остановлено, воспроизведение начнется с начала прослушиваемой дорожки при возобновлении операции.
- Если кнопка **■** нажимается во время остановки воспроизведения, то при возобновлении воспроизведения дорожки будут проигрываться следующим образом:
  - Для **аудио CD**: с первой дорожки на CD-диске.
  - Для **CD с данными\*/USB-устройства**: с первой дорожки в папке, содержащей дорожку, которая прослушивалась в последний раз.
- Устройство автоматически выключится, если в течение 20 минут после остановки воспроизведения CD-диска/USB-устройства не выполнялись никакие операции.

\* “CD с данными” — это CD-диск, который содержит файлы в формате MP3/WMA.



Для получения подробной информации о воспроизводимых дисках и файлах см. раздел “ПРИМЕЧАНИЯ О ДИСКАХ И USB-УСТРОЙСТВАХ” (стр. 25).

## Воспроизведение CD-диска

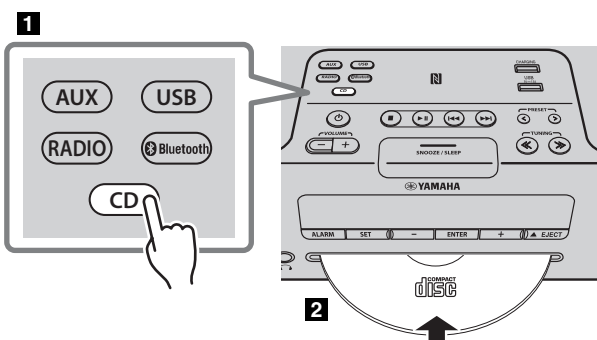

**1** Нажмите кнопку источника **CD**, чтобы выбрать CD-диск в качестве аудиоисточника. Если CD-диск уже вставлен, начнется воспроизведение.

**2** Вставьте CD-диск в слот для диска. Воспроизведение начнется автоматически. Воспроизведением можно управлять с помощью пульта ДУ или передней панели данного устройства (стр. 2, 4).



Вставьте CD, направив сторону с этикеткой вверх.



Папки и файлы на CD с данными воспроизводятся в алфавитном порядке.

### ◆ Пропуск папок (только с пульта ДУ)

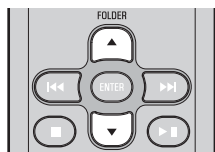

При воспроизведении CD с данными можно использовать кнопки **FOLDER ▲/▼** на пульте ДУ, чтобы выбрать папку.

### ◆ Отображение информации (только с пульта ДУ)

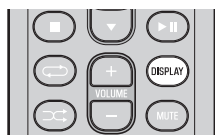

Номер папки (только для CD с данными) или номер композиции/файла отображается на дисплее в течение нескольких секунд, когда начинается воспроизведение или дорожка пропускается.

При нажатии кнопки **DISPLAY** на пульте ДУ во время воспроизведения или приостановки песни информация на дисплее передней панели будет переключаться в следующем порядке.

- Время, прошедшее с начала воспроизведения композиции
- Оставшееся время воспроизведения композиции (только для аудио CD)
- Название композиции\*
- Название альбома\*
- Имя исполнителя\*
- Имя файла (только для CD-дисков с данными)
- Имя папки (только для CD-дисков с данными)

\* Отображается только в случае, если композиция содержит эти данные.

## Воспроизведение с USB-устройства

Для получения подробной информации о поддерживаемых USB-устройствах см. раздел “ПРИМЕЧАНИЯ О ДИСКАХ И USB-УСТРОЙСТВАХ” (стр. 25).

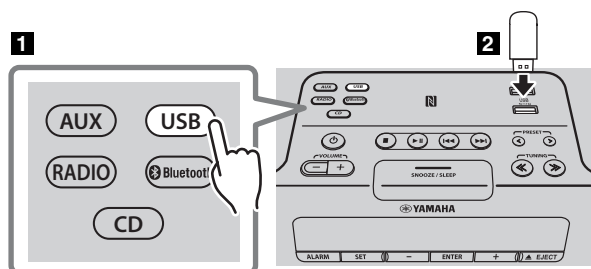

**1** Нажмите кнопку источника **USB**, чтобы выбрать USB-устройство в качестве аудиоисточника.

Если USB-устройство уже подключено, начнется воспроизведение.

**2** Подключите USB-устройство к USB-порту.

Воспроизведение начнется автоматически.

Воспроизведением можно управлять с помощью пульта ДУ или передней панели данного устройства (стр. 2, 4).



- Папки и файлы будут воспроизводиться в том порядке, в котором они записаны.
- USB-устройство автоматически заряжается при подключении к порту USB (выход 5 В/1,0 А).



- Остановите воспроизведение перед отключением USB-устройства.
- Воспроизведение iPod не поддерживается.
- Зарядка может быть невозможна в зависимости от USB-устройства.

### ◆ Пропуск папок (только с пульта ДУ)

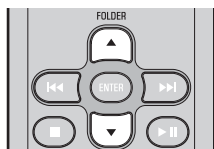

При воспроизведении с USB-устройства можно использовать кнопки **FOLDER ▲/▼** на пульте ДУ, чтобы выбрать папку.

### ◆ Отображение информации (только с пульта ДУ)

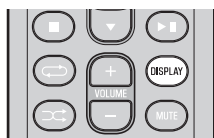

Номер папки/файла отображается на дисплее в течение нескольких секунд, когда начинается воспроизведение или дорожка пропускается.

При нажатии кнопки **DISPLAY** на пульте ДУ во время воспроизведения или приостановки песни информация на дисплее передней панели будет переключаться в следующем порядке.

- - Время, прошедшее с начала воспроизведения композиции
- Название композиции\*
- Название альбома\*
- Имя исполнителя\*
- Имя файла
- Имя папки

\* Отображается только в случае, если композиция содержит эти данные.

## Использование повторного воспроизведения/воспроизведения в случайном порядке (только с пульта ДУ)

Состояние воспроизведения обозначается индикатором повторного воспроизведения/воспроизведения в случайном порядке на дисплее передней панели (см. стр. 3).

### ◆ Повторное воспроизведение

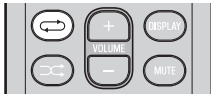

Нажмите кнопку  (повтор) несколько раз, чтобы выбрать один из следующих режимов воспроизведения.

**Нет отображения:** режим повторного воспроизведения отключен

 1: 1 дорожка

 : все дорожки в папке (только CD с данными и USB-устройство)

**ALL**  
 : все дорожки

### ◆ Воспроизведение в случайном порядке

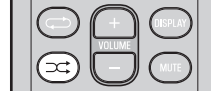

Нажмите кнопку  (в случайном порядке) несколько раз, чтобы выбрать один из следующих режимов воспроизведения.

**Нет отображения:** режим воспроизведения в случайном порядке отключен

 : все дорожки в папке (только CD с данными и USB-устройство)

 **ALL** : все дорожки

## ПРОСЛУШИВАНИЕ ВНЕШНИХ ИСТОЧНИКОВ

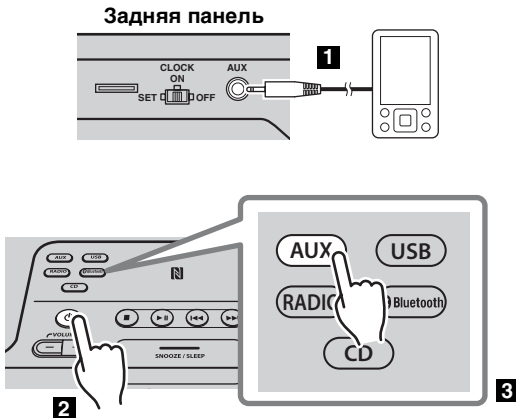

**1** С помощью имеющегося в продаже кабеля с мини-штекером 3,5 мм подключите внешнее устройство к гнезду AUX на задней панели данного устройства.



- Выключите устройство перед подключением аудиокабелей.
- Перед подключением выключите звук данного устройства и внешнего аудиоустройства.

**2** Нажмите кнопку , чтобы включить устройство.

**3** Нажмите кнопку источника **AUX**, чтобы выбрать AUX в качестве аудиоисточника.

**4** Начните воспроизведение на подключенном внешнем аудиоустройстве.

# ПРОСЛУШИВАНИЕ МУЗЫКИ С УСТРОЙСТВА, ИМЕЮЩЕГО КОМПОНЕНТ *Bluetooth*

Данное устройство поддерживает работу по *Bluetooth*. Вы можете наслаждаться беспроводным прослушиванием музыки с устройства, поддерживающего функцию *Bluetooth* (мобильного телефона, цифрового аудиопроигрывателя и т. п.). Ознакомьтесь также с руководством пользователя для устройства с функцией *Bluetooth*.

## Воспроизведение музыки с устройства с функцией *Bluetooth*

Эту операцию необходимо выполнить при первом подключении устройства с функцией *Bluetooth* к аудиосистеме или после удаления настроек подключения. Подключение по сути является регистрацией подключаемого устройства (в дальнейшем называемого “другое устройство”) к данной системе. После завершения этой операции последующие подключения будут проходить быстро даже после разрыва соединения по *Bluetooth* (стр. 11). В случае ошибки подключения обратитесь к разделу “*Bluetooth*” в разделе “УСТРАНЕНИЕ НЕИСПРАВНОСТЕЙ” (стр. 23).



Компания Yamaha не гарантирует возможность коммутации между данным устройством и всеми другими устройствами, совместимыми с функцией *Bluetooth*.



- К этому устройству можно подключить до 8 других устройств. При подключении девятого устройства данные о подключении наиболее раннего устройства будут удалены.
- Если другое устройство подключено к аудиосистеме по *Bluetooth*, удерживайте нажатой кнопку на пульте ДУ или кнопку **Bluetooth** на аудиосистеме, чтобы разорвать существующее соединение по *Bluetooth* перед выполнением подключения.

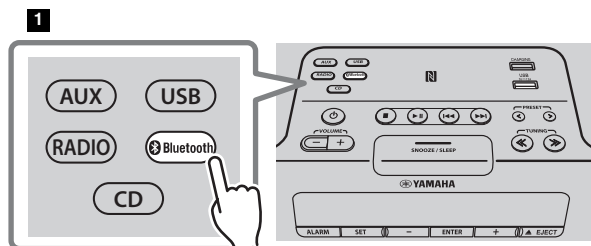

3

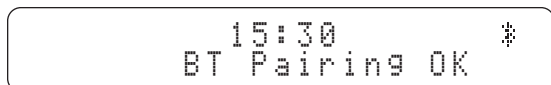

**1** Нажмите кнопку **Bluetooth**, чтобы выбрать в качестве аудиисточника *Bluetooth*.

**2** Выполните регистрацию другого устройства по *Bluetooth*.

Для получения подробной информации ознакомьтесь также с руководством пользователя для другого устройства.

**3** В списке подключений по *Bluetooth* другого устройства выберите это устройство (TSX-B235 Yamaha или TSX-B235D Yamaha).

После выполнения подключения на дисплее передней панели этого устройства появится сообщение “BT Pairing OK”.



При запросе пароля введите значение “0000”.

**4** Установите соединение между аудиосистемой и другим устройством по *Bluetooth*.

**5** Начните воспроизведение музыки с устройства с функцией *Bluetooth*.



Убедитесь, что громкость аудиосистемы настроена не слишком высоко. Рекомендуется отрегулировать громкость на другом устройстве.



- При подключении по *Bluetooth* с другого устройства и воспроизведении музыки, когда это устройство находится в режиме ожидания (кроме режима ожидания ECO), это устройство будет автоматически включено.
- При разрыве соединения по *Bluetooth* с другого устройства и установленном *Bluetooth* в качестве аудиисточника данное устройство автоматически выключится.
- Если в качестве аудиисточника выбран *Bluetooth*, данное устройство автоматически выключится, при условии что в течение 20 минут не будет активно ни одно подключение по *Bluetooth* и не будут выполняться никакие операции.

## ◆ Простое подключение

Для смартфонов с функцией NFC (Near Field Communication — коммуникация ближнего поля) можно с легкостью выполнять операцию подключения, просто удерживая смартфон над знаком NFC (необходимо заранее включить устройство и функцию NFC смартфона).

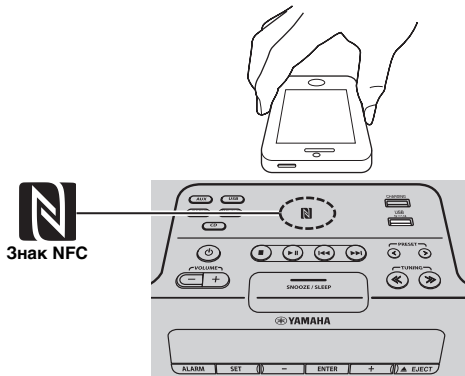

**1** Удерживайте смартфон над знаком NFC.

**2** Выполните операцию подключения на смартфоне (для получения подробной информации см. руководство пользователя смартфона).

Это устройство обозначается на смартфоне как “TSX-B235 Yamaha” или “TSX-B235D Yamaha”.



- При запросе ключа доступа введите значение “0000”.
- Если выполнить подключение не удается, медленно подвигайте смартфоном над знаком NFC.
- Если смартфон в чехле, снимите его.

## Повторное подключение устройства по Bluetooth

После первой установки соединения все последующие подключения устройства с Bluetooth будут проходить быстро.

### ◆ Подключение с аудиосистемы

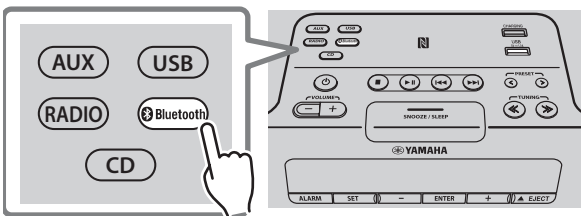

Нажмите кнопку Bluetooth, чтобы выбрать в качестве аудиисточника Bluetooth.

На дисплее передней панели начнет мигать индикатор Bluetooth, при этом данное устройство будет искать другое устройство, которое подключалось к нему по Bluetooth последним, а затем будет установлено соединение (на другом устройстве предварительно должна быть включена функция Bluetooth).

После установки соединения по Bluetooth индикатор Bluetooth будет гореть постоянно, а на дисплее появится имя другого устройства.



### ◆ Подключение с другого устройства

**1** В настройках Bluetooth другого устройства включите функцию Bluetooth.

**2** В списке подключений по Bluetooth другого устройства выберите это устройство (TSX-B235 Yamaha или TSX-B235D Yamaha).

После установки соединения по Bluetooth на дисплее передней панели устройства отобразится имя другого устройства.



- Если данное устройство находится в режиме ожидания ECO, подключение к нему другого устройства по Bluetooth невозможно (☞ стр. 5).
- При использовании смартфона с функцией NFC, который уже подключался ранее, для установки подключения по Bluetooth удерживайте его над знаком NFC.

## Разрыв подключения по Bluetooth

Если во время использования подключения по Bluetooth будет выполнена одна из приведенных ниже операций, подключение по Bluetooth будет разорвано.

- Удержание кнопки источника Bluetooth на этом устройстве или  на пульте ДУ.
- Выключение устройства.
- Выключение настройки Bluetooth другого устройства.
- Удержание смартфона с функцией NFC над знаком NFC во время подключения Bluetooth.

## ПРОСЛУШИВАНИЕ DAB-СТАНЦИЙ (только TSX-B235D)

DAB (Digital Audio Broadcasting, цифровое аудиовещание) и DAB+ используют цифровые сигналы для обеспечения большей четкости звука и большей надежности приема сигнала по сравнению с аналоговыми сигналами.

DAB+ основывается на стандартной технологии DAB, но использует более эффективный аудиокодек.

DAB и DAB+ передаются блоками данных, “ансамблями сигналов”, которые могут содержать несколько радиостанций, транслируемых в одно время.

DAB и DAB+ могут также включать большой объем текстовой информации, что позволяет выбирать станции по названиям.

Другая информация, например название ансамбля или данные о состоянии цифрового сигнала, может отображаться на дисплее передней панели данного устройства.

Описание “DAB” в этом руководстве может также относиться к “DAB+”.

### Подготовка к приему DAB-сигнала

Перед настройкой DAB-станций необходимо выполнить начальное сканирование. При первом выборе функции DAB начальное сканирование выполняется автоматически.

Для прослушивания DAB-станции подключите антенну ( стр. 3).

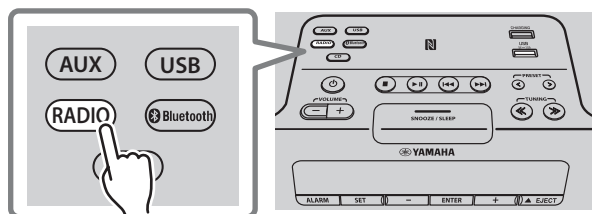

Нажмите кнопку **RADIO**, чтобы выбрать DAB в качестве аудиисточника.

Начнется сканирование. Во время сканирования индикатор выполнения отображается на дисплее передней панели.

После завершения сканирования число доступных DAB-станций отобразится на дисплее передней панели.



После выполнения начального сканирования сохраненная информация о DAB-станциях и предварительные настройки DAB-станций удаляются.

### ◆ Повторное выполнение начального сканирования (только с пульта ДУ)

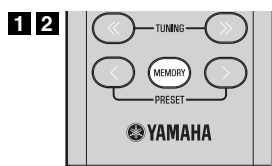

**1** Нажмите и удерживайте кнопку **MEMORY** на пульте ДУ.

Появится сообщение “DAB INIT SCAN” и будет мигать сообщение “Press MEMORY”.

**2** Нажмите кнопку **MEMORY**.

Начнется сканирование.

## Выбор DAB-станции

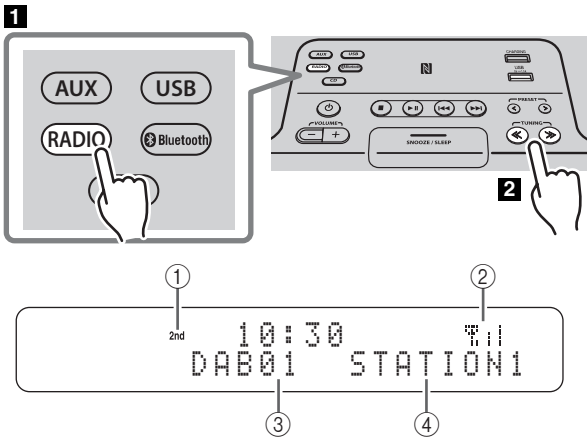

**1** Нажмите кнопку **RADIO**, чтобы выбрать DAB в качестве аудиоисточника.

**2** Нажмите кнопку **TUNING <</>**, чтобы выбрать DAB-станцию.

Пока принимается сигнал DAB, информация о DAB-станции будет отображаться на дисплее передней панели.

Если данному устройству не удается получить сигнал DAB, вместо названия DAB-станции будет отображаться сообщение “Off Air”.

**1** **Дополнительный индикатор.**

Некоторые станции используют подстанции (или дополнительные станции).

Если воспроизводится сигнал дополнительной станции, отображается дополнительный индикатор.

**2** **Индикатор уровня сигнала.**

Определяет текущий уровень сигнала.

**3** **Номер предварительной настройки**

**4** **Название DAB-станции**

### ◆ Отображение информации (только с пульта ДУ)

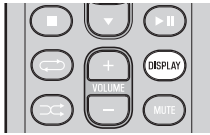

При нажатии кнопки **DISPLAY** на пульте ДУ информация на дисплее передней панели будет отображаться в следующем порядке.

- STATION LABEL, PRESET NUMBER
- DLS (Dynamic Label Segment)
- ENSEMBLE LABEL
- CHANNEL/FREQ (метка и частота канала)
- SIGNAL QUALITY
- AUDIO FORMAT (аудиоформат, DRC)

### ◆ Информация о частоте DAB

Данное устройство принимает только частоту из диапазона III.

Частота	Метка канала	Частота	Метка канала	Частота	Метка канала
174.928	5A	197.648	8B	220.352	11C
176.640	5B	199.360	8C	222.064	11D
178.352	5C	201.072	8D	223.936	12A
180.064	5D	202.928	9A	225.648	12B
181.936	6A	204.640	9B	227.360	12C
183.648	6B	206.352	9C	229.072	12D
185.360	6C	208.064	9D	230.784	13A
187.072	6D	209.936	10A	232.496	13B
188.928	7A	211.648	10B	234.208	13C
190.640	7B	213.360	10C	235.776	13D
192.352	7C	215.072	10D	237.488	13E
194.064	7D	216.928	11A	239.200	13F
195.936	8A	218.640	11B		

## Предварительная настройка DAB-станций (только с пульта ДУ)

Используйте функцию предварительной настройки для сохранения 30 любимых радиостанций.

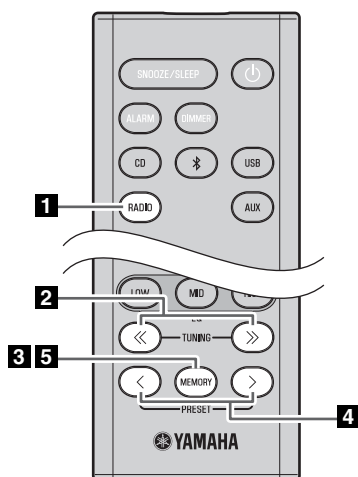

- 1** Нажмите кнопку **RADIO**, чтобы выбрать DAB в качестве аудиисточника.
- 2** Нажмите кнопку **TUNING </>**, чтобы выбрать станцию, которую необходимо предварительно задать.
- 3** Нажмите кнопку **MEMORY**.  
На дисплее появится сообщение “PRESET MEMORY”, а номер предварительно заданной радиостанции будет мигать.
- 4** Нажмите кнопку **PRESET </>**, чтобы выбрать номер предварительно заданной радиостанции, которую необходимо сохранить.
  - Самый маленький номер предварительно заданной радиостанции, который еще не был сохранен, будет выбран в первую очередь.
  - Если вы хотите отменить предварительную настройку, нажмите кнопку **■**.
  - Если вы выбираете номер предварительно заданной радиостанции, под которым уже была сохранена радиостанция, она будет заменена на новую радиостанцию.
- 5** Нажмите кнопку **MEMORY**.  
DAB-станция будет сохранена.  
После окончания предварительной настройки на дисплее появится сообщение “Completed!”.

### ◆ Удаление сохраненной предварительно настроенной радиостанции

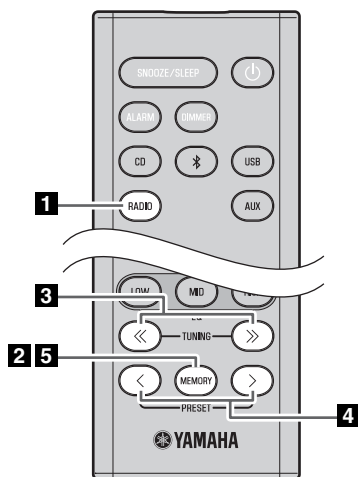

- 1** Нажмите кнопку **RADIO**, чтобы выбрать DAB в качестве аудиисточника.
- 2** Нажмите кнопку **MEMORY** на пульте ДУ.  
На дисплее появится сообщение “PRESET MEMORY”, а номер предварительно заданной радиостанции будет мигать.
- 3** С помощью кнопки **TUNING </>** выберите операцию удаления предварительно настроенной радиостанции.  
На дисплее появится сообщение “PRESET DELETE”.
- 4** Нажмите кнопку **PRESET </>**, чтобы выбрать номер предварительно заданной радиостанции, которую необходимо удалить.
  - Если вы хотите отменить удаление, нажмите кнопку **■**.
- 5** Для завершения операции нажмите кнопку **MEMORY**.  
Настроенная радиостанция будет удалена, и на дисплее появится сообщение “Deleted!”.

## Выбор предварительно заданных DAB-станций

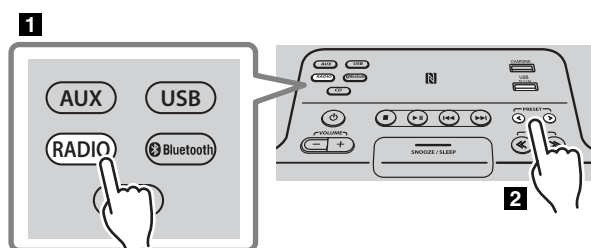

- 1** Нажмите кнопку **RADIO**, чтобы выбрать DAB в качестве аудиисточника.
- 2** Нажмите кнопку **PRESET </>**, чтобы выбрать DAB-станцию для прослушивания.
  - Вы можете выбрать только те предварительно настроенные радиостанции, которые были сохранены.



# ПРОСЛУШИВАНИЕ FM-РАДИОСТАНЦИЙ

## Выбор FM-радиостанции

Для прослушивания FM-радиостанции подключите антенну (стр. 3).

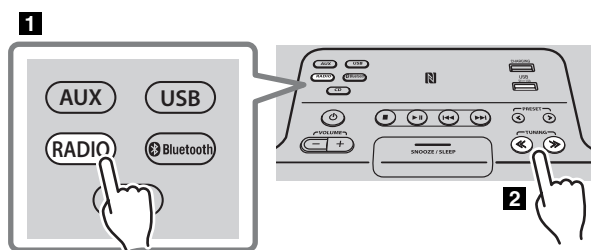

**1** Нажмите кнопку источника **RADIO**, чтобы выбрать FM-радиостанцию в качестве аудиоисточника.

**2** Настройте FM-радиостанции.

Автоматическая настройка: нажмите и удерживайте кнопку **TUNING** << / >>.

Ручная настройка: нажмите кнопку **TUNING** << / >> несколько раз.



Если настройку радиостанции выполнять вручную во время приема FM-сигнала, будет воспроизводиться монофонический звук.

## ◆ Отображение информации (только с пульта ДУ)

При нажатии кнопки **DISPLAY** на пульте ДУ информация на дисплее передней панели будет отображаться в следующем порядке.

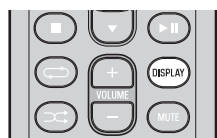

**Номер и частота предварительно настроенной радиостанции** ↔ **Статус приема\***

\* Пример индикации статуса приема.

**TUNED/STEREO:** сильный FM-сигнал стереофонического вещания.

**TUNED/MONO:** FM-сигнал монофонического вещания (даже если FM-радиостанция транслируется в стереоформате, при слабом сигнале прием будет монофоническим).

**Not TUNED:** сигнал радиовещания отсутствует.

## Отображение информации о радиостанциях с сигналом системы радиоданных

При нажатии кнопки **DISPLAY** на пульте ДУ во время приема радиостанций с сигналом системы радиоданных информация на дисплее передней панели будет отображаться в следующем порядке.

- - PS (вещание программы)
- PTY (тип программы)
- RT (радиотекст)
- ST (показания часов)
- Статус приема
- Номер и частота предварительно настроенной радиостанции



Если сигнал радиостанции с сигналом системы радиоданных слишком слабый, данный аппарат, возможно, не сможет принимать информацию системы радиоданных в полной мере. В частности, для информации RT (радиотекст) требуется большая полоса пропускания, поэтому она может быть доступна в меньшей степени по сравнению с другими типами информации.

## Предварительная настройка FM-радиостанций (только с пульта ДУ)

Используйте функцию предварительной настройки для сохранения 30 любимых радиостанций. Сначала нажмите кнопку источника **RADIO**, чтобы выбрать FM-радиостанцию в качестве аудиисточника.

### ◆ Автоматическая предварительная настройка

Данный метод позволяет автоматически настраивать и автоматически предварительно задавать только радиостанции с хорошим качеством приема.

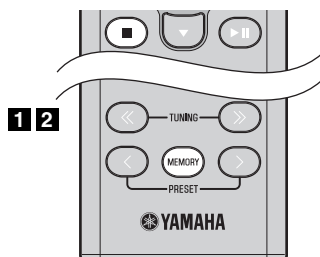

### ◆ Ручная предварительная настройка

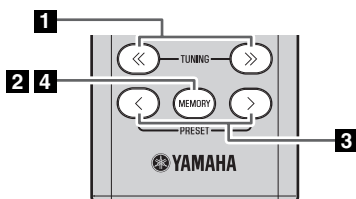

### ◆ Удаление сохраненной предварительно настроенной радиостанции

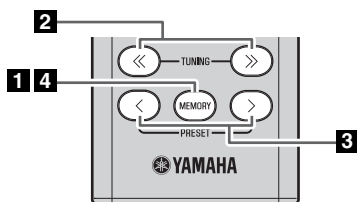

**1** Нажмите и удерживайте кнопку **MEMORY**. Появится сообщение “AUTO PRESET”, и сообщение “Press MEMORY” будет мигать.

**2** Нажмите кнопку **MEMORY**. Начнется автоматическая предварительная настройка. После окончания предварительной настройки на дисплее появится сообщение “Completed!”.



При выполнении автоматической предварительной настройки все сохраненные радиостанции удаляются и сохраняются новые радиостанции.



Если необходимо остановить автоматическую предварительную настройку до ее завершения, нажмите кнопку ■.

**1** Нажмите кнопку **TUNING** <</>, чтобы настроить радиостанцию, которую необходимо предварительно задать.

**2** Нажмите кнопку **MEMORY**. На дисплее появится сообщение “PRESET MEMORY”, а номер предварительно заданной радиостанции будет мигать.

**3** Нажмите кнопку **PRESET** </>, чтобы выбрать номер предварительно заданной радиостанции, которую необходимо сохранить.



- Самый маленький номер предварительно заданной радиостанции, который еще не был сохранен, будет выбран в первую очередь.
- Если вы хотите отменить предварительную настройку, нажмите кнопку ■.
- Если вы выбираете номер предварительно заданной радиостанции, под которым уже была сохранена радиостанция, она будет заменена на новую радиостанцию.

**4** Нажмите кнопку **MEMORY**. После окончания предварительной настройки на дисплее появится сообщение “Completed!”.

**1** Нажмите кнопку **MEMORY** на пульте ДУ. На дисплее появится сообщение “PRESET MEMORY”, а номер предварительно настроенной радиостанции будет мигать.

**2** С помощью кнопки **TUNING** <</> выберите операцию удаления предварительно настроенной радиостанции. На дисплее появится сообщение “PRESET DELETE”.

**3** Нажмите кнопку **PRESET** </>, чтобы выбрать номер предварительно заданной радиостанции, которую необходимо удалить.



Если вы хотите отменить удаление, нажмите кнопку ■.

**4** Для завершения операции нажмите кнопку **MEMORY**. Настроенная радиостанция будет удалена, и на дисплее появится сообщение “Deleted!”.

## Выбор предварительно настроенных FM-радиостанций

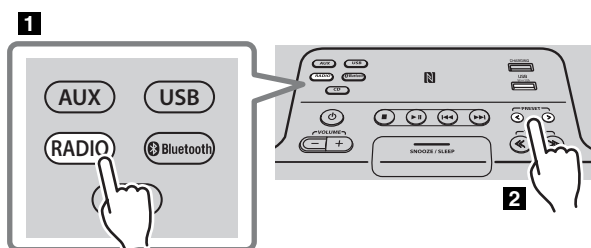

**1** Нажмите кнопку источника **RADIO**, чтобы выбрать FM-радиостанцию в качестве аудиоисточника.

**2** Нажмите кнопку **PRESET </>**, чтобы выбрать FM-радиостанцию для прослушивания.



Вы можете выбрать только те предварительно настроенные радиостанции, которые были сохранены.

# ИСПОЛЬЗОВАНИЕ ФУНКЦИИ БУДИЛЬНИКА (IntelliAlarm)

Устройство имеет функцию будильника, которая воспроизводит мелодию с аудиоисточников или набор звуковых сигналов (встроенный звук будильника) в установленное время различными способами. Функция будильника имеет следующие характеристики.

## ◆ 3 типа будильников

Устройство имеет 3 типа будильников, сочетающие музыку и звуковые сигналы.

<b>SOURCE+BEEP</b>	Выбранный аудиоисточник и звуковой сигнал воспроизводятся в установленное время. Воспроизведение источника с постепенным повышением громкости до установленного уровня начнется за 3 минуты до заданного времени. В заданное время раздастся звуковой сигнал.
<b>SOURCE</b>	Выбранный аудиоисточник воспроизводится в установленное время. Громкость постепенно увеличивается до установленного уровня.
<b>BEEP</b>	В установленное время воспроизводится только звуковой сигнал.

## ◆ Различные аудиоисточники

Можно выбрать аудио CD, CD с данными, USB-устройство или DAB\*/FM. Следующие способы воспроизведения также можно выбрать в зависимости от аудиоисточника:

Источник	Способ воспроизведения	Функция
Аудио CD	Выбранная дорожка	Выбранная дорожка будет воспроизводиться повторно.
	Возобновление (RESUME)	Будет воспроизводиться дорожка, которая проигрывалась последний раз.
CD с данными/ USB-устройство	Папка	Выбранная папка будет воспроизводиться повторно.
	Возобновление (RESUME)	Будет воспроизводиться дорожка, которая проигрывалась последний раз.
DAB*/FM	Предварительно настроенная радиостанция	Будет воспроизводиться выбранная предварительно настроенная радиостанция.
	Возобновление (RESUME)	Будет воспроизводиться DAB-*/FM-станция, которая прослушивалась в последний раз.

\* Только TSX-B235D



Невозможно выбрать *Bluetooth* или *AUX* в качестве аудиоисточника.

## ◆ Повторение сигнала

Функцию повторения сигнала можно активировать для воспроизведения сигнала будильника через 5 минут (см. стр. 20).

## Установка сигнала будильника

### ◆ Установка времени и типа будильника



Если устройство переведено в режим ожидания ECO, функция сигнала будильника работать не будет. Для использования функции будильника установите переключатель **CLOCK** на задней панели в положение ON (☞ стр. 3).

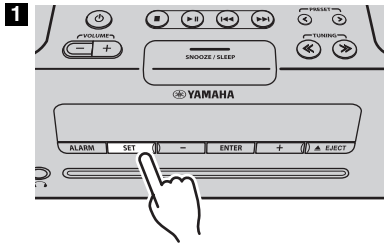

#### 1 Нажмите кнопку SET.

Индикатор будильника ((●)) будет мигать.

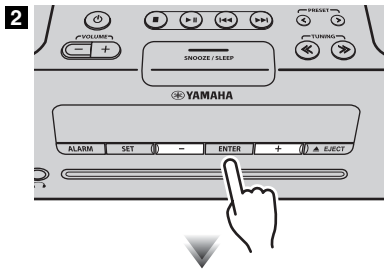

#### 2 Задайте сигнал будильника.

Задаваемые параметры ①-⑤ описаны ниже.

С помощью кнопок -/+ выберите числовое значение и нажмите кнопку ENTER для подтверждения.

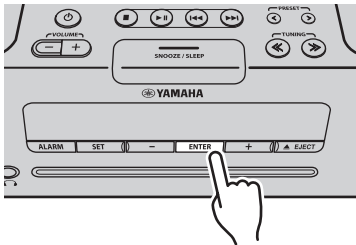

Пункты меню	Значение или диапазон
① <b>ALARM SELECT</b>	* Этот пункт можно выбрать после использования приложения "DTA CONTROLLER" для установки будильника (☞ стр. 21). Если приложение "DTA CONTROLLER" не используется, перейдите к пункту ②. <b>ONE DAY:</b> сигнал будильника, который будет воспроизводиться только один раз в установленное время. <b>WEEKLY:</b> будильник, время которого можно задать для каждого дня недели (задается только с помощью приложения "DTA CONTROLLER"). Если выбрано значение WEEKLY, процесс настройки сигнала будильника завершается.
② <b>ALARM TIME</b>	Выполните настройки в последовательности часы → минуты.
③ <b>ALARM TYPE</b>	Выберите значение SOURCE+BEEP, SOURCE или BEEP. Подробнее см. в разделе "3 типа будильников" (☞ стр. 18). Если выбрано значение BEEP, перейдите к пункту ⑤.
④ <b>ALARM SOURCE</b> (если выбрано значение SOURCE+BEEP или SOURCE в качестве типа сигнала)	<b>CD:</b> воспроизведение музыки с CD-диска. Укажите номер дорожки (CD с данными: номер папки) (RESUME*1, 1-99). <b>USB:</b> воспроизведение музыки с USB-устройства. Укажите номер папки (RESUME, 1-999). <b>DAB*2/FM:</b> воспроизведение DAB-*2/FM-станции. Укажите номер предварительно настроенной радиостанции (RESUME, 1-30). Если в установленное время воспроизведение выбранного источника невозможно, воспроизводится звуковой сигнал.
⑤ <b>ALARM VOLUME</b>	Задайте громкость (5-60) сигнала будильника.

\*1 Если выбран способ RESUME при указании композиции/папки/номера радиостанции, будет воспроизводиться композиция/папка/радиостанция, которая воспроизводилась в последний раз (возобновление воспроизведения).

\*2 Только TSX-B235D

#### 3

Время сигнала

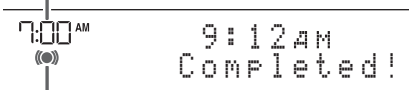

Индикатор будильника

#### 3 Завершите настройку параметров.

После настройки параметра VOLUME в пункте ⑤ на дисплее появится сообщение "Completed!" и настройки будут подтверждены.

Сигнал будет включен, и загорится индикатор будильника ((●)).



- При нажатии кнопки SET во время данной процедуры происходит подтверждение настроек сигнала с учетом текущих заданных значений, и процедура завершается.

- Для отмены настроек будильника в середине процесса настройки нажмите кнопку .

## ◆ Включение и выключение будильника

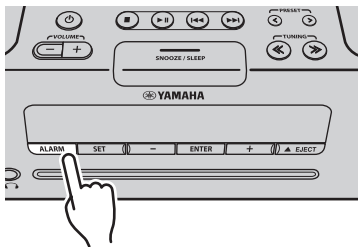

Нажмите кнопку **ALARM**, чтобы включить или выключить будильник.

Если функция будильника включена, отображается индикатор будильника ((●)), а также время срабатывания.

При повторном нажатии кнопки **ALARM** индикатор будильника ((●)) и будильник будут отключены.



Если устройство находится в режиме ожидания ECO, **будильник работать не будет** (стр. 5).

## Операции во время воспроизведения сигнала будильника

Когда наступает заданное время, воспроизводится выбранный сигнал будильника. Во время воспроизведения доступны перечисленные ниже действия.

### ◆ Для приостановки сигнала (функция повторения сигнала)

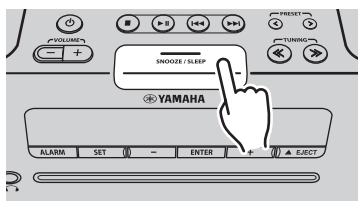

Нажмите кнопку **SNOOZE/SLEEP**.

При этом воспроизведение сигнала прекратится и возобновится снова через 5 минут.



Если в качестве типа сигнала выбрано значение SOURCE + BEEP, нажмите кнопку **SNOOZE/SLEEP** один раз, чтобы выключить звуковой сигнал, и два раза, чтобы остановить воспроизведение аудиосистемы.

Через 5 минут после остановки воспроизведения аудиосистемы он снова начнет постепенно усиливаться и звуковой сигнал возобновится.

### ◆ Для выключения будильника

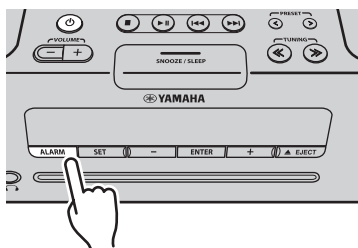

Нажмите кнопку **ALARM** или .



- Отключить будильник также можно, удерживая кнопку **SNOOZE/SLEEP**.

- Если вы не отключите будильник, он отключится автоматически через 60 минут вместе с устройством.

- Установленное время сигнала будет сохранено даже при выключении будильника.

При повторном включении будильника с помощью кнопки **ALARM** звук сигнала будет воспроизводиться с заданными ранее настройками будильника.

## ИСПОЛЬЗОВАНИЕ ПРИЛОЖЕНИЯ “DTA CONTROLLER”

Установка приложения DTA CONTROLLER на мобильном устройстве, таком как смартфон или планшетный компьютер, дает возможность использовать множество дополнительных полезных функций этого устройства.

### Функции

- Включение и выключение устройства
- Регулировка громкости
- Установка функции будильника (IntelliAlarm) (☞ стр. 19)
- Воспроизведение песен, сохраненных на мобильном устройстве



Мобильное устройство нужно подключить к этому устройству через подключение Bluetooth (☞ стр. 10).

Для получения подробной информации выполните поиск “DTA CONTROLLER” в App Store или Google Play™.



На дисплее передней панели отображается информация о заданном еженедельном сигнале.



## ИСПОЛЬЗОВАНИЕ ТАЙМЕРА ПЕРЕХОДА В РЕЖИМ ОЖИДАНИЯ

По истечении указанного времени устройство выключится автоматически.

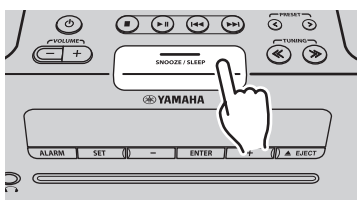

Нажмите кнопку **SNOOZE/SLEEP** несколько раз, чтобы задать время, по истечении которого устройство должно выключиться. Можно установить значение 30, 60, 90, 120 или OFF минут.

После того, как время выбрано, включается таймер перехода в режим ожидания и соответствующий индикатор (**ZZ**) появится на дисплее передней панели.



Если нажать кнопку **SNOOZE/SLEEP**, когда таймер перехода в режим ожидания активирован, то настройки таймера перехода в режим ожидания будут отменены.

## УСТАНОВКА ФУНКЦИИ АВТОМАТИЧЕСКОГО ПЕРЕХОДА В РЕЖИМ ОЖИДАНИЯ (только с устройства)

Путем включения функции автоматического перехода в режим ожидания устройство будет автоматически выключаться (переходить в режим ожидания) в ситуациях ниже.

- В течение 8 часов не выполнялось никаких операций.
- В течение 20 минут после остановки воспроизведения CD-диска/USB-устройства не выполнялось никаких операций.

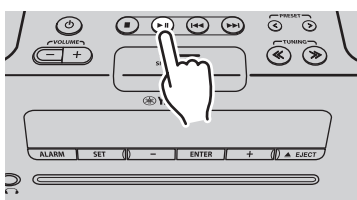

Нажмите кнопку **▶||** на устройстве и удерживайте ее в течение не менее 3 секунд, чтобы включить/выключить функцию автоматического перехода в режим ожидания.

При включении функции автоматического перехода в режим ожидания на дисплее появится сообщение “AUTO PWR STBY ON”; при выключении функции автоматического перехода в режим ожидания на дисплее появится сообщение “AUTO PWR STBY OFF”.

- По умолчанию эта настройка включена.

# УСТРАНЕНИЕ НЕИСПРАВНОСТЕЙ

В случае возникновения проблем при использовании устройства сначала обратитесь к следующему списку. Если устранить проблему с помощью предложенных способов не удастся, или если проблема не указана в списке, выключите устройство и отсоедините от сети электропитания, затем обратитесь к ближайшему авторизованному дилеру Yamaha или в сервисный центр.

## Общие

Проблема	Причина	Решение
Из колонок не слышен звук.	Возможно, установлен минимальный уровень громкости или звук выключен.	Отрегулируйте уровень громкости.
	Неправильно выбран источник.	Выберите соответствующий источник.
	Подключены наушники.	Отсоедините наушники.
	Звук подключенного внешнего устройства недостаточно громкий.	Увеличьте громкость внешнего устройства.
Внезапное отключение звука.	Установлен таймер перехода в режим ожидания (☞ стр. 21).	Включите устройство и снова воспроизведите источник.
Звук надломлен/искажен, или присутствует аномальный шум.	Громкость входящего источника чрезмерна, или громкость этого устройства чрезмерна (особенно низкие частоты).	Отрегулируйте громкость с помощью регулятора VOLUME или отрегулируйте низкие частоты с помощью EQ (☞ стр. 6). Если воспроизведение выполняется с внешнего источника, уменьшите громкость внешнего источника.
Устройство работает ненадлежащим образом.	Произошел сильный скачок напряжения, например из-за вспышки молнии или избыточного статического электричества, или произошло падение напряжения.	Выключите устройство и отключите кабель питания. Подождите около 30 секунд, затем подключите кабель питания и включите устройство.
Система после включения сразу же отключается.		
Цифровое или высокочастотное оборудование создает помехи.	Устройство расположено слишком близко к цифровому или высокочастотному оборудованию.	Установите аппарат дальше от такого оборудования.
Сброшены настройки часов.	Устройство не включалось около недели.	Если питание было отключено в течение недели, произойдет сброс параметров времени. В этом случае выполните настройку часов повторно (☞ стр. 5).
Мигают часы и устройство невозможно использовать.	Переключатель CLOCK находится в положении SET, и выполняется процесс настройки часов.	Установите переключатель CLOCK в положение ON или OFF (☞ стр. 3).
Звук сигнала не слышно.	Переключатель CLOCK находится в положении OFF или SET.	Установите переключатель CLOCK в положение ON (☞ стр. 3).
На дисплее передней панели отображается сообщение “ALARM not work” и не удается установить сигнал.		
Устройство неожиданно выключается.	Возможно, сработала функция автоматического перехода в режим ожидания.	Это устройство выключается, если в течение 20 минут после остановки воспроизведения USB-устройства или CD-диска не выполнялось никаких операций, или если устройство оставалось включенным в течение 8 часов или более и при этом не выполнялось никаких операций (☞ стр. 21).
Дисплей передней панели тускнеет.	Для параметра яркости дисплея передней панели выбрано значение AUTO.	Измените значение параметра яркости на любое, кроме AUTO (☞ стр. 6). Или убедитесь, что датчик яркости (☞ стр. 3) не закрыт.

## Воспроизведение CD-дисков

Проблема	Причина	Решение
Не удается вставить диск.	Другой диск уже вставлен.	Извлеките диск с помощью кнопки ▲EJECT.
	Вы пытаетесь вставить диск, который не может использоваться данным устройством.	Используйте диск, поддерживаемый устройством (☞ стр. 25).
Операции, выполняемые некоторыми кнопками, не работают.	В устройство загружен несовместимый диск.	Используйте диск, поддерживаемый устройством (☞ стр. 25).
Воспроизведение не начинается сразу после нажатия кнопки ►II (немедленная остановка).	Диск загрязнен.	Протрите диск (☞ стр. 25).
	В устройство загружен несовместимый диск.	Используйте диск, поддерживаемый устройством (☞ стр. 25).
	Если устройство было перенесено из холодного места в теплое, возможно, на линзе чтения диска образовался конденсат.	Подождите один или два часа, пока устройство не достигнет комнатной температуры, а затем повторите попытку.
На дисплее передней панели отображается сообщение “no operation”, и невозможно вставить или извлечь диск.	Выполняются настройки часов/будильника/тембра. Или воспроизводится сигнал будильника.	Завершите настройки часов/будильника/тембра. Или остановите воспроизведение звукового сигнала будильника.



Проблема	Причина	Решение
Когда вставляется диск, на дисплее передней панели отображается сообщение “CD No Disc” или “CD Unknown”.	В устройство загружен несовместимый диск.	Используйте диск, поддерживаемый устройством (☞ стр. 25).
	Диск загрязнен, или к нему прилип посторонний предмет.	Протрите диск. Или удалите посторонний предмет, который прилип к диску (☞ стр. 25).
	На диске отсутствуют воспроизводимые файлы.	Используйте диск, содержащий воспроизводимые файлы (☞ стр. 25).
	Диск вставлен верхней стороной вниз.	Вставьте диск, направив сторону с этикеткой вверх.

## Воспроизведение USB-устройства

Проблема	Причина	Решение
Не воспроизводится файл MP3/WMA, содержащийся на USB-устройстве.	USB-устройство не распознано.	Убедитесь, что USB-устройство подключено к порту USB, а не к порту CHARGING. Выключите это устройство и заново подключите к нему USB-устройство. Если с помощью описанных выше способов решения устранить проблему не удастся, значит USB-устройство не воспроизводится на данном устройстве (☞ стр. 25).
	На USB-устройстве отсутствуют воспроизводимые файлы.	Используйте USB-устройство, содержащее воспроизводимые файлы (☞ стр. 25).
При подключении USB-устройства на дисплее передней панели отображается сообщение “USB OverCurrent”, а затем дисплей передней панели отключается.	К устройству подсоединено несовместимое USB-устройство. Либо USB-устройство неплотно подключено к устройству.	Выключите это устройство и заново подключите к нему USB-устройство. Если после этого устранить проблему не удастся, значит USB-устройство не воспроизводится на данном устройстве (☞ стр. 25).

## Bluetooth

Проблема	Причина	Решение
Невозможно подключить данное устройство к другому.	Другое устройство не поддерживает A2DP.	Выполните подключение к устройству, поддерживающему A2DP.
	Адаптер Bluetooth или иное подключаемое к аудиосистеме устройство имеет пароль, отличный от “0000”.	Используйте адаптер Bluetooth или иное устройство с паролем “0000”.
	Подключаемые устройства находятся на слишком большом расстоянии друг от друга.	Переместите другое устройство поближе к данному устройству.
	Рядом находится устройство (микроволновая печь, беспроводная сеть LAN и т. п.), работающее на частоте 2,4 ГГц.	Уберите подключаемое устройство от устройства, генерирующего радиочастотные сигналы.
Невозможно установить соединение по Bluetooth.	Данное устройство не зарегистрировано в списке подключений по Bluetooth другого устройства.	Повторно выполните подключение (☞ стр. 10).
Не воспроизводится звук, или он прерывается во время воспроизведения.	Соединение данного устройства по Bluetooth с другим устройством разорвано.	Повторно выполните подключение по Bluetooth (☞ стр. 11).
	Подключаемые устройства находятся на слишком большом расстоянии друг от друга.	Переместите другое устройство поближе к данному устройству.
	Рядом находится устройство (микроволновая печь, беспроводная сеть LAN и т. п.), работающее на частоте 2,4 ГГц.	Уберите подключаемое устройство от устройства, генерирующего радиочастотные сигналы.
	Функция Bluetooth другого устройства выключена.	Включите функцию Bluetooth в настройках другого устройства.
	Другое устройство не настроено для передачи аудиосигнала по Bluetooth данному устройству.	Убедитесь, что функция Bluetooth другого устройства настроена корректно.
	Другое устройство не настроено для подключения к данному.	Настройте другое устройство для подключения к данному.
	Громкость другого устройства установлена на минимум.	Увеличьте уровень громкости.

## Прием DAB-сигнала (только TSX-B235D)

Проблема	Причина	Решение
Не удается настроить ни одну DAB-станцию.	Не была выполнена процедура начального сканирования.	Выполните процедуру начального сканирования (см. стр. 12).
	Неправильно подключена антенна.	Убедитесь в том, что антенна подключена правильно (см. стр. 3).
	В вашем регионе нет DAB-покрытия.	Обратитесь к дилеру или посетите веб-сайт WorldDMB по адресу “http://www.worlddab.org”, чтобы узнать, где в вашем регионе есть DAB-покрытие.
	DAB-сигнал слишком слабый.	Измените высоту, направление или расположение антенны.
Не удается успешно выполнить процедуру начального сканирования, и на дисплее передней панели отображается сообщение “Not Found”.	DAB-сигнал слишком слабый.	Обратитесь к дилеру или посетите веб-сайт WorldDMB по адресу “http://www.worlddab.org”, чтобы узнать, где в вашем регионе есть DAB-покрытие.
	Неправильно подключена антенна.	
	В вашем регионе нет DAB-покрытия.	
Уровень приема DAB-станции слабый.	Неправильно подключена антенна.	Убедитесь в том, что антенна подключена правильно (см. стр. 3).
	DAB-сигнал слишком слабый.	Измените высоту, направление или расположение антенны.
Присутствуют шумовые помехи (например, шипение, потрескивание или дребезжание).	Переместите антенну.	
	DAB-сигнал слишком слабый.	
Информация о DAB-станции не отображается, или отображается неточная информация.	DAB-станция может быть временно недоступна, или станция DAB-вещания не предоставляет такой информации.	Обратитесь на станцию DAB-вещания.

## Прием FM-радиостанций

Проблема	Причина	Решение
Большое количество шума.	Неправильно подключена антенна.	Убедитесь, что антенна подключена правильно (см. стр. 3), или используйте имеющуюся в продаже наружную антенну.
	Антенна расположена слишком близко к устройству или к электронному прибору.	Расположите антенну на максимально далеком расстоянии от устройства или электронного прибора.
Большое количество шума во время стереофонического вещания.	Выбранная радиостанция находится далеко от места приема или в регионе слабый радиосигнал.	Попробуйте выполнить ручную настройку, чтобы улучшить качество сигнала (см. стр. 15), или используйте имеющуюся в продаже наружную антенну.
Слабый радиосигнал даже при использовании наружной антенны. (Звук искажен.)	Имеет место многолучевое отражение или другие радиопомехи.	Измените высоту, направление или расположение антенны (см. стр. 3).

## Пульт ДУ

Проблема	Причина	Решение
Пульт ДУ работает ненадлежащим образом.	Пульт ДУ находится за пределами рабочего диапазона.	Для получения информации о пределах рабочего диапазона пульта ДУ см. раздел “Использование пульта ДУ” (см. стр. 1).
	На приемник сигнала пульта ДУ на устройстве (см. стр. 3) попадают прямые солнечные лучи или свет (от флуоресцентной лампы инверторного типа).	Измените освещение или положение устройства.
	Истек срок годности батареек.	Замените батарейку на новую (см. стр. 1).
	Между приемником сигнала пульта ДУ на устройстве (см. стр. 3) и пультом ДУ находится препятствие.	Устраните препятствие.

# ПРИМЕЧАНИЯ О ДИСКАХ И USB-УСТРОЙСТВАХ

## Информация о CD-дисках

Это устройство поддерживает диски аудио CD, CD-R\*, CD-RW со следующими логотипами.



\* ISO 9660 формат CD-R/RW



Данное устройство способно воспроизводить диски, имеющие любой из перечисленных выше логотипов. Логотип диска напечатан на диске и обложке диска.



- Не загружайте в данное устройство диски любых других типов. Это может привести к повреждению устройства.
- Диски CD-R/RW не удастся воспроизвести, если они не были финализированы.
- В зависимости от характеристик диска или условий записи воспроизведение некоторых дисков может быть невозможным.
- Не используйте диски нестандартной формы (например, в виде сердца).
- Не используйте диски, на поверхности которых имеется много царапин.
- Не вставляйте диски, имеющие трещины, деформированные или склеенные диски.
- Не используйте диски размером 8 см.

## Обращение с диском

- Не прикасайтесь к поверхности диска. Держите диск за края (и центральное отверстие).
- Не используйте карандаш или маркер с заостренным концом для нанесения надписей на диск.
- Не применяйте к диску клейкую ленту, наклейки, клей и т.д.
- Не используйте защитное покрытие с целью предотвращения возникновения царапин на диске.
- Не вставляйте одновременно более одного диска в слот для диска. Это может привести к повреждению данного устройства и самих дисков.
- Не вставляйте посторонние предметы в слот для диска.
- Не подвергайте диски воздействию прямых солнечных лучей, высокой температуры, высокой влажности или пыльных условий.

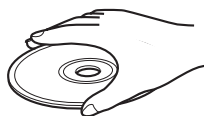

- В случае загрязнения диска протрите его чистой, сухой тканью от центра к краям. Не используйте жидкость для стирания надписей или разбавитель.

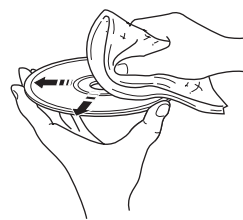

- Во избежание возникновения неисправности не используйте доступное в продаже средство для очистки линз.

## Информация о USB-устройствах

Это устройство поддерживает запоминающие USB-устройства большой емкости (например, устройства флэш-памяти или портативные аудиопроигрыватели), в которых используется формат FAT16 или FAT32.



- Некоторые устройства могут работать неправильно, даже если они удовлетворяют техническим требованиям.
- Не подключайте другие устройства, отличные от запоминающих USB-устройств большой емкости (например, зарядные USB-устройства или USB-концентраторы), персональные компьютеры, устройства для чтения карт памяти, внешние жесткие диски и т.д.
- Компания Yamaha не будет нести ответственность за какой бы то ни было ущерб или потерю данных на USB-устройстве, произошедшие во время его подключения к данному устройству.
- Воспроизведение и подача питания на USB-устройства всех типов не гарантируется.
- USB-устройства с кодировкой использовать нельзя.

## О файлах MP3 и WMA



- Устройство может воспроизводить следующие типы файлов.

Файл	Скорость передачи данных (кбит/с)	Частота дискретизации (кГц)
MP3	8–320**	16–48
WMA	16–320**	22,05–48

\*\* Поддерживается постоянная и переменная скорость передачи данных.

- Ниже приведено максимальное количество файлов/папок, которое можно воспроизвести на устройстве.

	CD с данными	USB-устройство
Максимальное общее количество файлов	512	9999
Максимальное количество папок	255	999
Максимальное количество файлов в одной папке	511	255

- Воспроизведение файлов, защищенных авторским правом, не поддерживается.

# ТЕХНИЧЕСКИЕ ХАРАКТЕРИСТИКИ

## ◆ РАЗДЕЛ ПРОИГРЫВАТЕЛЬ

### CD

- Носитель ..... CD, CD-R/RW
- Аудиоформат ..... аудио CD, MP3, WMA

### LASER

- Тип ..... полупроводниковый лазер GaAs/GaAlAs
- Длина волны ..... 790 нм
- Выходная мощность ..... 7 мВт

### USB

- Аудиоформат ..... MP3, WMA

### AUX

- Входной разъем ..... мини-штекер СТЕРЕО 3,5 мм

## ◆ РАЗДЕЛ Bluetooth

- Версия *Bluetooth* ..... вер. 2.1+EDR
- Поддерживаемый профиль ..... A2DP
- Поддерживаемые кодеки ..... SBC, AAC, aptX®
- Выходная мощность беспроводной сети ..... *Bluetooth* Класс 2
- Максимальное расстояние между устройствами ..... 10 м (без препятствий)

## ◆ РАЗДЕЛ УСИЛИТЕЛЬ

- Максимальная выходная мощность ..... 15 Вт + 15 Вт (6 Ω 1 кГц, 10 % КИС)
- Наушники ..... мини-штекер СТЕРЕО 3,5 мм (адаптивное сопротивление от 16 до 32 Ω)

## ◆ РАЗДЕЛ ТЮНЕР

### Диапазон настройки

- DAB/DAB+ (только TSX-B235D) ..... от 174 до 240 МГц (диапазон III)
- FM ..... от 87,50 до 108,00 МГц

## ◆ ОБЩИЕ ХАРАКТЕРИСТИКИ

- Источник питания ..... 230 В переменного тока, 50 Гц
- Энергопотребление ..... 30 Вт
- Энергопотребление в режиме ожидания ..... 3,8 Вт или меньше (в режиме ожидания)/ 0,5 Вт или меньше (в режиме ожидания ECO)
- Размеры (Ш × В × Г) ..... (TSX-B235) 370 × 110 × 234 мм ..... (TSX-B235D) 370 × 110 × 239 мм
- Вес ..... (TSX-B235) 3,92 кг ..... (TSX-B235D) 3,92 кг

Технические характеристики могут быть изменены без предварительного уведомления.

## iPod, iPhone, iPad

“Made for iPod”, “Made for iPhone” и “Made for iPad” означает, что электронные принадлежности предназначено специально для подключения iPod, iPhone или iPad, соответственно, и было сертифицировано разработчиком на соответствие стандартам технических характеристик компании Apple. Компания Apple не несет ответственности за работу данного устройства или его соответствие стандартам безопасности и регулятивным нормам. Обратите внимание, что использование этих принадлежностей вместе с iPod, iPhone или iPad может повлиять на эффективность беспроводного соединения.

Предназначено для:

iPhone 6 Plus, iPhone 6, iPhone 5s, iPhone 5c, iPhone 5, iPhone 4s, iPhone 4, iPhone 3GS  
iPad Air 2, iPad mini 3, iPad Air, iPad mini 2, iPad mini, iPad (3-е и 4-е поколение), iPad 2  
iPod touch (4-е и 5-е поколение)  
(По состоянию на май 2015 г.)

iPhone, iPad, iPad Air, iPad mini и iPod touch являются товарными знаками Apple Inc., зарегистрированными в США и других странах.



© 2013 CSR plc и группа компаний.

Знак aptX® и логотип aptX являются товарными знаками компании CSR plc или одной из ее совместных компаний и могут быть зарегистрированы в одной или нескольких юрисдикциях.



Знак N является товарным знаком или зарегистрированным товарным знаком NFC Forum, Inc. в США и других странах.



Digital Audio Broadcasting



Digital Audio Broadcasting

Данное устройство поддерживает настройку в формате вещания DAB/DAB+.

## Bluetooth

- *Bluetooth* это технология для беспроводной связи устройств, находящихся на расстоянии около 10 метров друг от друга и использующих частотный диапазон 2,4 ГГц – диапазон, использование которого не требует лицензирования.
- *Bluetooth* является зарегистрированным товарным знаком *Bluetooth SIG* и используется компанией Yamaha в соответствии с лицензионным соглашением.

## Описание связи по Bluetooth

- Диапазон 2,4 ГГц, используемый устройствами, совместимыми с *Bluetooth*, это диапазон радиочастот, применяемый для многих типов оборудования. Наряду с тем, что устройства, совместимые с *Bluetooth*, используют технологию, минимизирующую воздействие на другие устройства, которые используют тот же диапазон, такое воздействие может привести к уменьшению скорости или расстояния передачи данных, а в некоторых случаях и к обрыву связи.
- Скорость передачи сигнала, а также расстояние, на которое его можно передать, варьируется в зависимости от расстояния между коммутируемыми устройствами, наличия препятствий, радиопомех и типа оборудования.
- Компания Yamaha не гарантирует возможность беспроводной коммутации между данным устройством и всеми другими устройствами, совместимыми с функцией *Bluetooth*.

## Информация для пользователей по сбору и утилизации старой аппаратуры и использованных батареек



Эти знаки на аппаратуре, упаковках и в сопроводительных документах указывают на то, что подержанные электрические и электронные приборы и батарейки не должны выбрасываться вместе с обычным домашним мусором.



Для правильной обработки, хранения и утилизации старой аппаратуры и использованных батареек, пожалуйста сдавайте их в соответствующие сборные пункты, согласно вашему национальному законодательству и директив 2002/96/ЕС и 2006/66/ЕС.



**Pb**

При надлежащей утилизации этих товаров и батареек, вы помогаете сохранять ценные ресурсы и предотвращать вредное влияние на здоровье людей и окружающую среду, которое может возникнуть из-за несоответствующего обращения с отходами.

За более подробной информацией о сборе и утилизации старых товаров и батареек, пожалуйста обращайтесь в вашу локальную администрацию, в ваш приёмный пункт или в магазин где вы приобрели эти товары.

### **[Информация по утилизации в других странах за пределами Европейского Союза]**

Эти знаки действительны только на территории Европейского Союза. Если вы хотите избавиться от этих предметов, пожалуйста обратитесь в вашу локальную администрацию или продавцу и спросите о правильном способе утилизации.

### **Обратите внимание на знак для батареек (два знака на задней стороне):**

Этот знак может использоваться в комбинации со знаком указывающим о содержании химикалий. В этом случае это удовлетворяет требованиям установленными Директивой по использованию химикалий.

При возникновении цветных пятен на дисплее или помех во время использования устройства вблизи телевизора переместите аудиосистему подальше от телевизора.

Не используйте данное устройство ближе, чем в 22 см от людей с имплантированным кардиостимулятором или дефибриллятором.

Радиоволны могут оказать влияние на электронные устройства медицинского назначения.  
Не используйте данный аппарат вблизи таких устройств или в медицинских учреждениях.

Пользователь устройства не должен проводить инженерный анализ, декомпилировать, изменять или дезассемблировать программное обеспечение, используемое в данном устройстве, ни частично, ни в целом. Корпоративные пользователи, сотрудники самой корпорации и их партнеры по бизнесу должны соблюдать договорные запреты, оговоренные в данной статье. Если условия данной статьи или данного договора не могут быть соблюдены, пользователь должен незамедлительно прекратить использование программного обеспечения.

Мы, компания Yamaha Music Europe GmbH, настоящим заявляем, что данное устройство соответствует основным требованиям и другим соответствующим положениям Директивы 1999/5/ЕС.

**Yamaha Music Europe GmbH**

Siemensstr. 22-34 25462 Rellingen, Germany

Тел: +49-4101-303-0



## ПРЕДОСТЕРЕЖЕНИЕ

Использование органов управления или произведение настроек или выполнение процедур, не указанных в данной инструкции, может отразиться на выделении опасной радиации.

## БЕЗОПАСНОЕ ИСПОЛЬЗОВАНИЕ ЛАЗЕРА

Данное устройство содержит лазер. Из-за опасности травмы глаз, снимать крышку или обслуживать данное устройство должен только сертифицированный обслуживающий персонал.

## ОПАСНОСТЬ

Данное устройство в открытом состоянии излучает видимые лазерные лучи. Не допускайте прямого воздействия лазерных лучей на глаза. Когда данное устройство подключено к розетке, не заглядывайте внутрь устройства через слот для диска и другие отверстия.

## VAROITUS

Muiden kuin tässä esitettyjen toimintojen säädön tai asetusten muutto saattaa altistaa vaaralliselle säteilylle tai muille vaarallisille toiminnoille.

## DK

Advarsel: Usynlig laserstråling ved åbning når sikkerhedsafbrydere er ude af funktion. Undgå udsættelse for stråling.

Bemærk: Netafbryderen SYSTEM OFF/Standby er sekundært indkoblet og afbryder ikke strømmen fra nettet. Den indbyggede netdel er derfor tilsluttet til lysnettet så længe netstikket sidder i stikkontakten.

## N

Observer: Nettbryteren SYSTEM OFF/Standby er sekundært innkopleet. Den innebygdenetdelen er derfor ikke frakopleet nettet så lenge apparatet er tilsluttet nettkontakten.

## S

Klass 1 laseraparat

Varning! Om apparaten används på annat sätt än i denna bruksanvisning specificerats, kan användaren utsättas för osynlig laserstråling, som överskrider gränsen för laserklass 1.

Observera! Strömbrytaren SYSTEM OFF/Standby är sekundärt kopplad och inte bryter inte strömmen från nätet. Den inbyggda nätdelen är därför ansluten till elnätet så länge stickproppen sitter i vägguttaget.

## SF

Luokan 1 laserlaite

Varoitus! Laitteen käyttäminen muulla kuin tässä käyttöohjeessa mainitulla tavalla saattaa altistaa käyttäjän turvallisuusluokan 1 ylittävälle näkymättömälle lasersäteilylle.

Oikeus muutoksiin varataan. Laite ei saa olla alttiina tippu-ja roiskevedelle.

Huom. Toiminnanvalitsin SYSTEM OFF/Standby on kytketty toisipuolelle, eikä se kytke laitetta irti sähköverkosta.

Sisäänrakennettu verkko-osa on kytkettynä sähköverkkoon aina silloin, kun pistoke on pistorasiassa.

## VARO!

AVATTAESSA JA SUOJALUKITUS OHITETTAESSA OLET ALTTIINA NÄKYMÄTTÖMÄLLE LASERSÄTEILYLLE. ÄLÄ KATSO SÄ TEESEEN.

## WARNING!

OSYNLIG LASERSTRÅLNING NÄR DENNA DEL ÄR ÖPPNAD OCH SPÄRREN ÄR URKOPPLAD. BETRakta EJ STRÅLEN.

The laser component in this product is capable of emitting radiation exceeding the limit for Class 1.

Le laser de cet appareil peut émettre un rayonnement dépassant les limites de la classe 1.

Die Laser-Komponente in diesem Produkt kann eine Strahlung abgeben, die den Grenzwert der Klasse 1 übersteigt.

Laserkomponenten i denna apparat kan avge en stråling som överskrider gränsvärdet för klass 1.

Il laser contenuto in questo prodotto è in grado di emettere radiazioni eccedenti i limiti fissati per la Classe 1.

El componente láser de este producto es capaz de emitir radiación que sobrepasa el límite establecido para la clase 1.

De laser component in dit product is in staat stralen te produceren die de limiet voor Klasse 1 overstijgen.

Лазерный компонент данного изделия может выделять радиацию, превышающую ограниченный уровень радиации для Класса 1.

- The name plate is located on the bottom of the unit.
- La plaque signalétique se trouve sur le dessous de l'appareil.
- Das Typenschild ist an der Geräteunterseite angebracht.
- Namnplåten sitter på enhetens undersida.
- La targhetta con il nome è disposta sul lato inferiore dell'unità.
- La etiqueta con el nombre se encuentra en la parte inferior de la unidad.
- Het naamplaatje bevindt zich aan de onderzijde van het toestel.
- Заводская табличка находится на нижней поверхности аппарата.

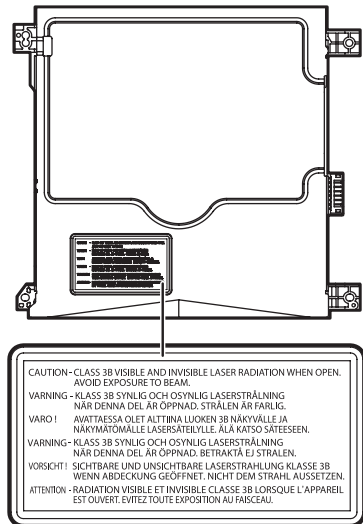
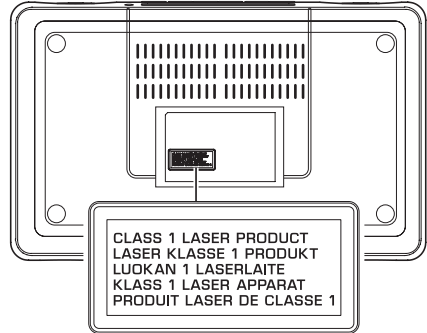

**Important Notice: Guarantee Information for customers in EEA\* and Switzerland****English**

For detailed guarantee information about this Yamaha product, and Pan-EEA\* and Switzerland warranty service, please either visit the website address below (Printable file is available at our website) or contact the Yamaha representative office for your country. \* EEA: European Economic Area

**Remarque importante: informations de garantie pour les clients de l'EEE et la Suisse****Français**

Pour des informations plus détaillées sur la garantie de ce produit Yamaha et sur le service de garantie applicable dans l'ensemble de l'EEE ainsi qu'en Suisse, consultez notre site Web à l'adresse ci-dessous (le fichier imprimable est disponible sur notre site Web) ou contactez directement Yamaha dans votre pays de résidence. \* EEE : Espace Economique Européen

**Wichtiger Hinweis: Garantie-Information für Kunden in der EWR\* und der Schweiz****Deutsch**

Für nähere Garantie-Information über dieses Produkt von Yamaha, sowie über den Pan-EWR\*- und Schweizer Garantieservice, besuchen Sie bitte entweder die folgend angegebene Internetadresse (eine druckfähige Version befindet sich auch auf unserer Webseite), oder wenden Sie sich an den für Ihr Land zuständigen Yamaha-Vertrieb. \*EWR: Europäischer Wirtschaftsraum

**Viktigt: Garantiinformation för kunder i EES-området\* och Schweiz****Svenska**

För detaljerad information om denna Yamahaprodukt samt garantiservice i hela EES-området\* och Schweiz kan du antingen besöka nedanstående webbadress (en utskriftsvänlig fil finns på webbplatsen) eller kontakta Yamahas officiella representant i ditt land. \* EES: Europeiska Ekonomiska Samarbetsområdet

**Avviso importante: informazioni sulla garanzia per i clienti residenti nell'EEA\* e in Svizzera****Italiano**

Per informazioni dettagliate sulla garanzia relativa a questo prodotto Yamaha e l'assistenza in garanzia nei paesi EEA\* e in Svizzera, potete consultare il sito Web all'indirizzo riportato di seguito (è disponibile il file in formato stampabile) oppure contattare l'ufficio di rappresentanza locale della Yamaha. \* EEA: Area Economica Europea

**Aviso importante: información sobre la garantía para los clientes del EEE\* y Suiza****Español**

Para una información detallada sobre este producto Yamaha y sobre el soporte de garantía en la zona EEE\* y Suiza, visite la dirección web que se incluye más abajo (la versión del archivo para imprimir esta disponible en nuestro sitio web) o póngase en contacto con el representante de Yamaha en su país. \* EEE: Espacio Económico Europeo

**Belangrijke mededeling: Garantie-informatie voor klanten in de EER\* en Zwitserland****Nederlands**

Voor gedetailleerde garantie-informatie over dit Yamaha-product en de garantieservice in heel de EER\* en Zwitserland, gaat u naar de onderstaande website (u vindt een afdrukbaar bestand op onze website) of neemt u contact op met de vertegenwoordiging van Yamaha in uw land. \* EER: Europese Economische Ruimte

<http://europe.yamaha.com/warranty/>

