



TELEVISEUR LCD

LW29A13W

LW40A13W

Instructions d'utilisation

Avant de faire fonctionner l'appareil,
lisez attentivement ce manuel et conservez-le
en vue d'une utilisation ultérieure.

MENUS A L'ECRAN
AFFICHAGE PC
IMAGE DANS L'IMAGE (PIP)
TELETEXTE



Français-2

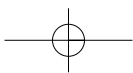
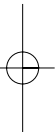
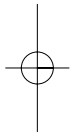
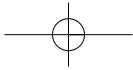

Consignes de sécurité

Ces illustrations présentent les consignes de sécurité relatives au téléviseur/moniteur.

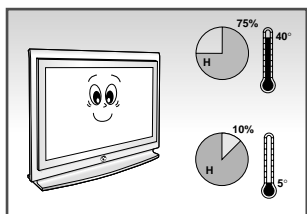

N'exposez PAS le téléviseur/moniteur à des conditions de température ou d'humidité extrêmes.

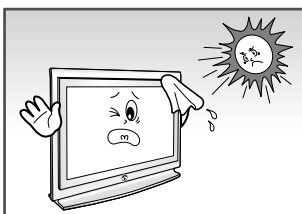

N'exposez PAS le téléviseur/moniteur à la lumière directe du soleil.

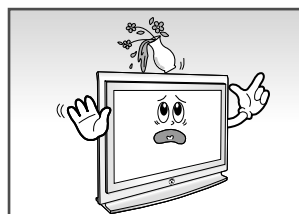

Tenez le téléviseur/moniteur à l'écart de TOUT liquide.

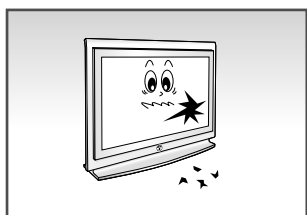

Si le téléviseur/moniteur est endommagé, n'essayez pas de le réparer vous-même. Contactez le personnel qualifié du service d'assistance.

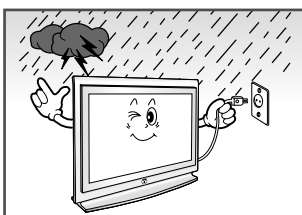

En cas d'orage (particulièrement en cas d'éclairs), débranchez-le téléviseur/moniteur de la prise du secteur et de l'antenne.

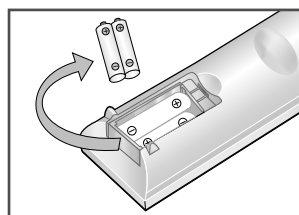

Lorsque la télécommande reste longtemps inutilisée retirez les piles et conservez-les dans un endroit frais et sec.

CET APPAREIL NE DOIT PAS ETRE UTILISE DANS DES ENVIRONNEMENTS INDUSTRIELS

Attention

	Attention RISQUE DE DECHARGE ELECTRIQUE	
<p>ATTENTION: POUR EVITER UNE DECHARGE ELECTRIQUE, N'OUVREZ PAS LE CACHE ARRIERE, AUCUNE PIECE NE PEUT ETRE REPAREE PAR L'UTILISATEUR. ADRESSEZ-VOUS AU PERSONNEL QUALIFIE POUR LE DEPANNAGE.</p>		

L'éclair et la flèche dans le triangle signalent une "tension électrique dangereuse" à l'intérieur du produit.

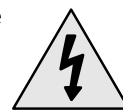

Le point d'exclamation dans le triangle signale des instructions importantes accompagnant le produit.



ATTENTION: POUR EVITER TOUT DOMMAGE RESULTANT D'UN INCENDIE OU D'UNE DECHARGE ELECTRIQUE, N'EXPOSEZ PAS CET APPAREIL A LA PLUIE OU A L'HUMIDITE.

La tension électrique principale est indiquée à l'arrière du téléviseur/moniteur et la fréquence est de 50 ou de 60 Hz.

Table des matières

◆ PREFACE	
■ Consignes de sécurité.....	3
■ Attention.	3
◆ CONNEXION ET PREPARATION DE VOTRE Televiserur	
■ Présentation du panneau de commande.....	6
■ Présentation du panneau de branchement.....	7
- Branchement à un réseau de télévision câblé ou hertzien (en fonction du modèle)	8
- Branchement de périphériques audio/vidéo externes	8
- Branchement d'un boîtier décodeur, d'un magnétoscope ou d'un lecteur DVD	8
- Branchement d'un ordinateur	8
- Branchement des sorties du son	
- Branchement des prises d'entrée audio numériques.....	9
- Branchement des haut-parleurs (en fonction du modèle)	9
■ Visualisation d'images provenant de sources externes.....	9
■ Présentation de la télécommande (toutes les fonctions sauf le télétexte)	10
■ Présentation de la télécommande (Fonctions télétexte)	11
■ Insertion des piles dans la télécommande	12
■ Mise en marche et arrêt	12
■ Télécommande.....	13
■ Choix de la langue	14
◆ REGLAGE DES CANAUX	
■ Mémorisation automatique des canaux	15
■ Mémorisation manuelle des canaux	16
■ Attribution de noms aux canaux.....	18
■ Saut des canaux indésirables	19
■ Réception nette des canaux grâce au réglage fin.....	19
■ Organisation des canaux mémorisés	20
◆ UTILISATION DES DIVERSES FONCTIONS	
■ Changement de la norme Image	21
■ Réglage des paramètres d'image	21
■ Sélection du format de l'image.....	22
■ Gel de l'image actuelle	22
■ Changement de la norme Son	23
■ Réglage des paramètres du son	23
■ Possibilité d'effet sonore Dolby (LW29A13W).....	24
■ Activation/désactivation des enceintes de grave (woofers) internes (LW29A13W).....	24

Table des matières

◆ PREFACE	
■ Réglage du son numérique externe (LW40A13W).....	25
■ Réglage du Dolby Digital (LW40A13W).....	26
■ Paramétrage du Dolby Pro Logic (LW40A13W)	27
■ Sélection du Mode Son	28
■ Affichage image dans l'image (PIP)	29
■ Sélection de la Veille	31
■ Réglage et affichage de l'heure.....	32
■ Marche et arrêt automatique de la télévision.....	33
■ Motore per la visione naturale delle immagini digitali (DNle).....	34
◆ UTILISATION DES FONCTIONS PC	
■ Paramétrage du Logiciel PC (Basé sur Windows 2000 ou XP)	35
■ Réglage de la luminosité et du contraste	36
■ Sélection de la taille de l'image	36
■ Réglage de la qualité de l'image	37
■ Changement de la position de l'image	37
■ Réglage de la Couleur	38
■ Initialisation des réglages d'image	39
■ Réglage automatique de l'écran PC.....	39
◆ UTILISATION DE LA FONCTION TELETEXTE	
■ Fonction Télétex.....	40
■ Affichage des informations télétex	41
■ Sélection d'une page par numéro.....	41
■ Sélection d'une page télétex	42
◆ RECOMMANDATIONS D'UTILISATION	
■ Pannes : Avant de contacter le personnel qualifié du service d'assistance.....	43
■ Power Saver (Economiseur d'énergie).....	44
■ Spécifications techniques et environnementales	45
■ Modes d'affichage	46

Symboles



Présentation du panneau de commande

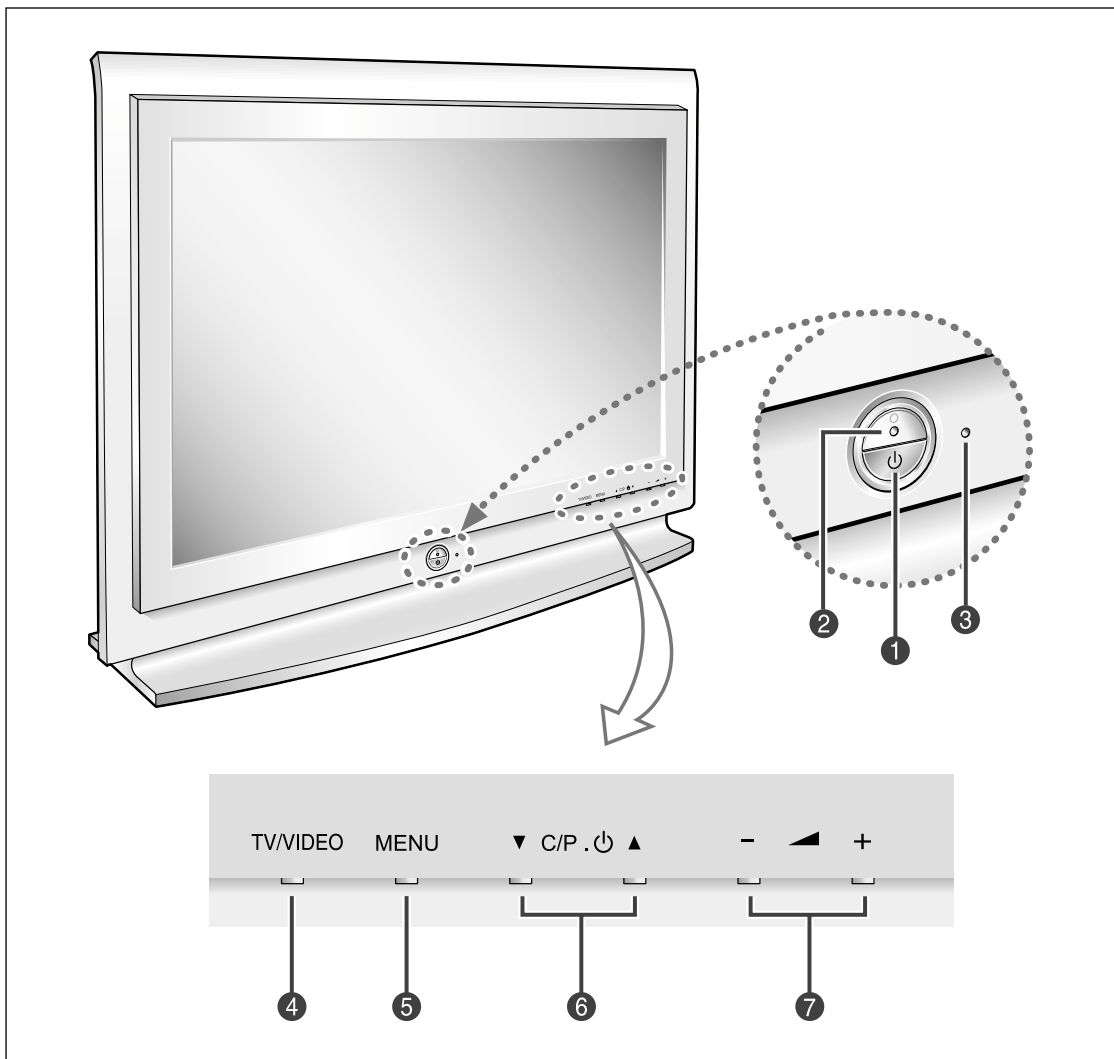

1 (Power)
Pour allumer/éteindre le téléviseur/moniteur.

2 **Témoin d'alimentation**

3 **Capteur de la télécommande**

4 **TV/VIDEO**
Pour afficher le menu de toutes les sources d'entrée disponibles (TV, VIDEO, EXT 1, EXT 2, PC Analogique, PC numérique).

5 **MENU**
Pour activer l'affichage à l'écran (OSD) et activer la fonction.

6 **C/P**
Pour déplacer le sélecteur vers le haut ou le bas dans l'OSD. Pour changer de canal dans l'ordre croissant ou décroissant.
Pour allumer le téléviseur lorsqu'il est en mode Standby. (veille)

7
Pour déplacer le sélecteur à gauche ou à droite dans l'OSD. Pour augmenter ou diminuer le volume et les valeurs de la fonction sélectionnée.

Présentation du panneau de branchement

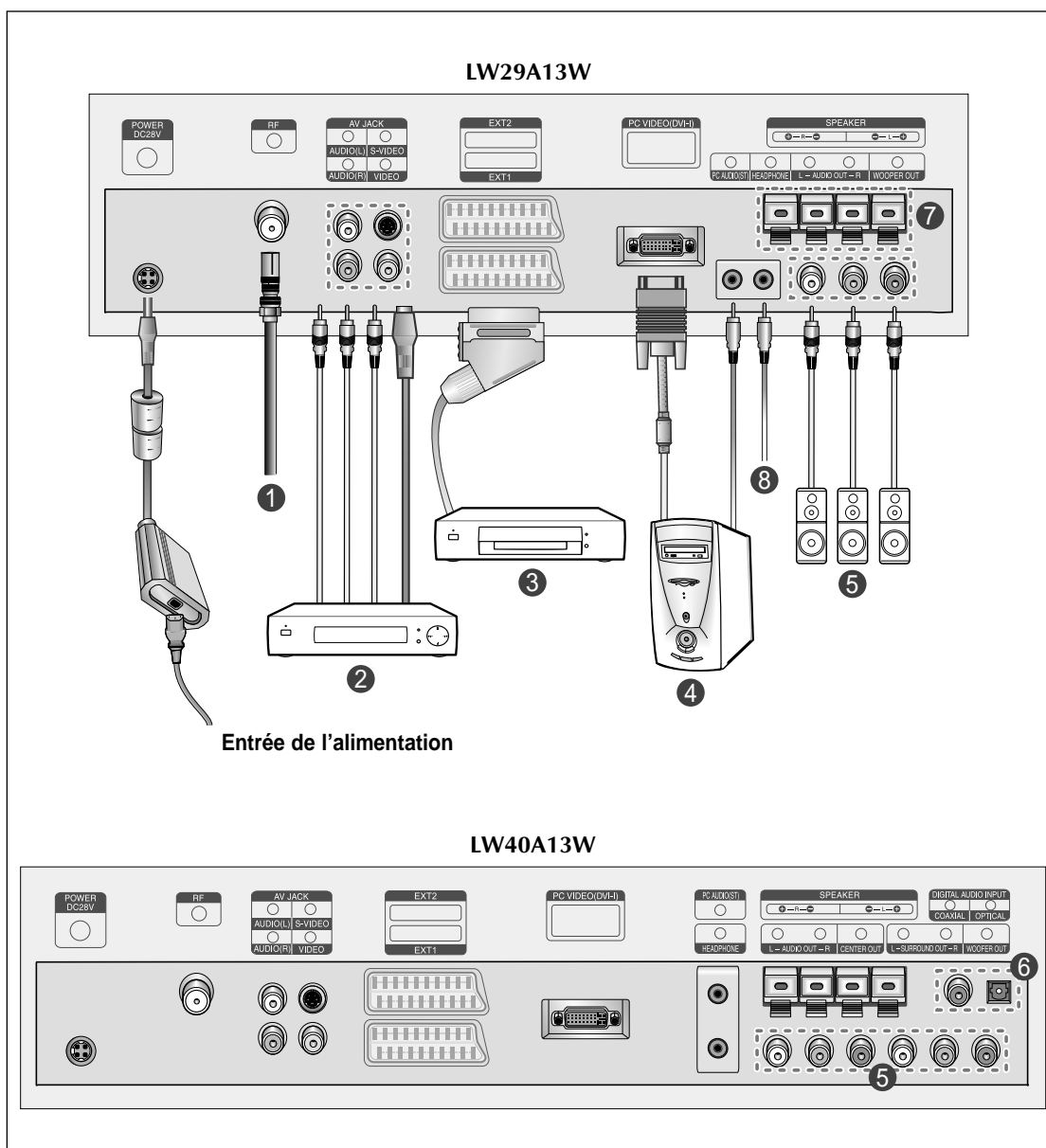

☞ En cas de branchement d'un système audio ou vidéo au téléviseur/moniteur, vérifiez que tous les éléments sont éteints. Reportez-vous à la documentation fournie avec votre appareil pour connaître le détail des instructions de branchement et les recommandations de sécurité associées.

Présentation du panneau de branchement

❶ Branchement à un réseau de télévision câblé ou hertzien (en fonction du modèle)

Afin d'afficher correctement les canaux de télévision, un signal doit être reçu par le téléviseur/moniteur depuis l'une des sources suivantes :

- Une antenne extérieure
- Un réseau de télévision câblée
- Un réseau satellite

❷ Branchement de périphériques audio/vidéo externes

- Branchez un câble RCA ou S-VIDEO à un périphérique audio/vidéo externe approprié tel qu'un magnétoscope, un lecteur DVD ou un caméscope.
- Branchez les câbles audio RCA aux prises "AUDIO (L)" et "AUDIO (R)" situées à l'arrière du téléviseur/moniteur et leurs autres extrémités aux prises de sortie audio correspondantes du périphérique audio/vidéo.
- Vous pouvez brancher un casque à la prise casque (❸) située à l'arrière du téléviseur/moniteur.

Lorsque le casque est branché, les haut parleurs intégrés n'émettent plus de son.

❸ Branchement d'un boîtier décodeur, d'un magnétoscope ou d'un lecteur DVD.

- Branchez le câble EXT, du magnétoscope ou du lecteur DVD à la prise EXT, du magnétoscope ou du lecteur DVD.
- Si vous souhaitez brancher à la fois le boîtier décodeur et le magnétoscope (ou lecteur DVD), vous devez brancher le boîtier décodeur au magnétoscope (ou lecteur DVD) et le magnétoscope (ou lecteur DVD) au téléviseur/moniteur.

❹ Branchement d'un ordinateur

- Reliez le connecteur DVI au connecteur PC vidéo.
- Branchez le câble audio stéréo sur la prise "PC AUDIO (ST)" située à l'arrière du téléviseur puis l'autre extrémité sur la prise "Audio Out" (Sortie Audio) de la carte son de l'ordinateur.

➤ Connecteur DVI

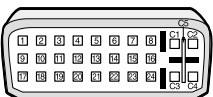

Broche	Description	Broche	Description
1	Récepteur 2-	16	Branchement signal de sortie
2	Récepteur 2+	17	Récepteur 0-
3	Mise à la masse	18	Récepteur 0+
4	Pas de branchement	19	Mise à la masse
5	Pas de branchement	20	Pas de branchement
6	Horloge CND (SCL)	21	Pas de branchement
7	Données CND (SDA)	22	Mise à la masse
8	Sync analogique vertical	23	Récepteur C-
9	Récepteur 1-	24	Récepteur C+
10	Récepteur 1+	25(C3)	Analogique (Bleu)
11	Mise à la masse	26(C5)	Mise à la masse analogique
12	Pas de branchement	27(C4)	Sync. Horizontale analogique
13	Pas de branchement	28(C2)	Analogique (vert)
14	Puissance d'entrée CND (+5V)	29(C5)	Mise à la masse analogique
15	Auto Durée	30	Analogique (rouge)

❺ Branchement des sorties du son

Branchez les câbles RCA audio à un système audio ou à un amplificateur externe.

Présentation du panneau de branchement

6 Branchement des prises d'entrée audio numériques

Branchez les câbles RCA audio sur un équipement doté d'une sortie numérique (pour bénéficier du son numérique).

7 Branchement des haut-parleurs (en fonction du modèle)

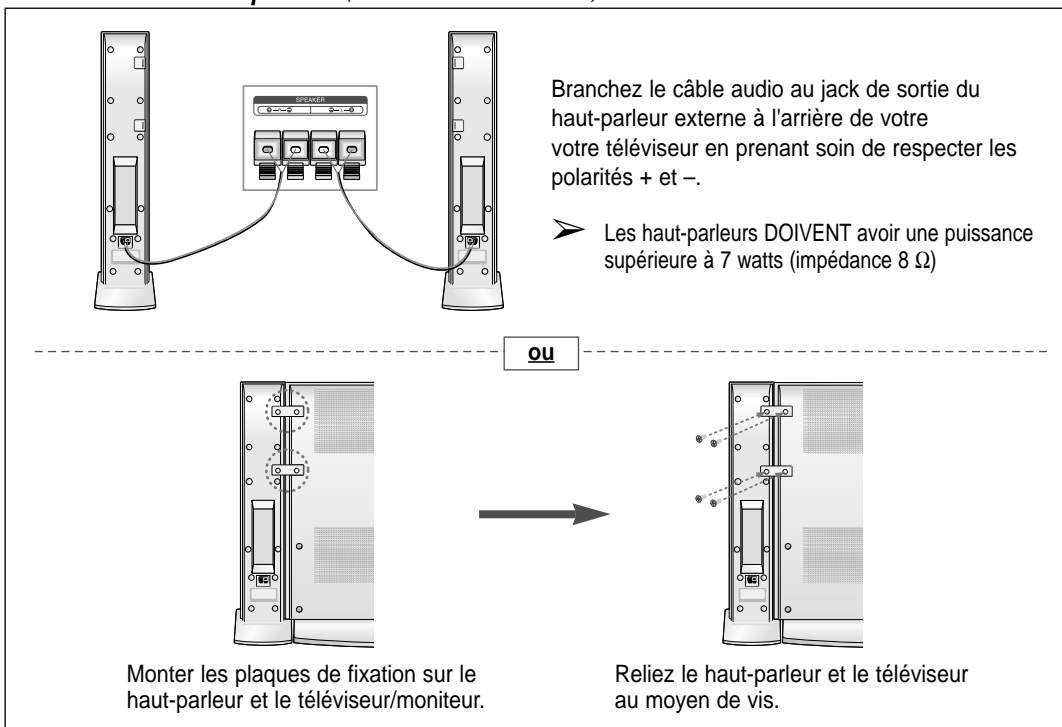

Visualisation d'images provenant de sources externes

Une fois les divers systèmes audio et vidéo branchés, vous pouvez visualiser les différentes sources en sélectionnant l'entrée appropriée.

- 1 Vérifiez que tous les branchements nécessaires ont été effectués (reportez-vous aux pages 8 et 9 pour plus d'informations).
- 2 Allumez votre téléviseur/moniteur et, si nécessaire, appuyez plusieurs fois sur le bouton **VIDEO**.
Les sources d'entrée s'affichent dans l'ordre suivant :
TV - VIDEO - S-VIDEO - EXT1 - EXT2 - PC Analog - PC Digital.

➤ Pour regarder à nouveau le programme de la télévision, appuyez sur le bouton **TV**.

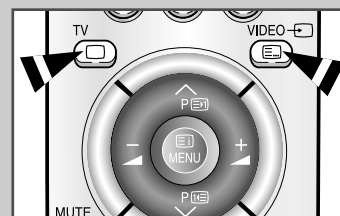

Présentation de la télécommande (toutes les fonctions sauf le télétexte)

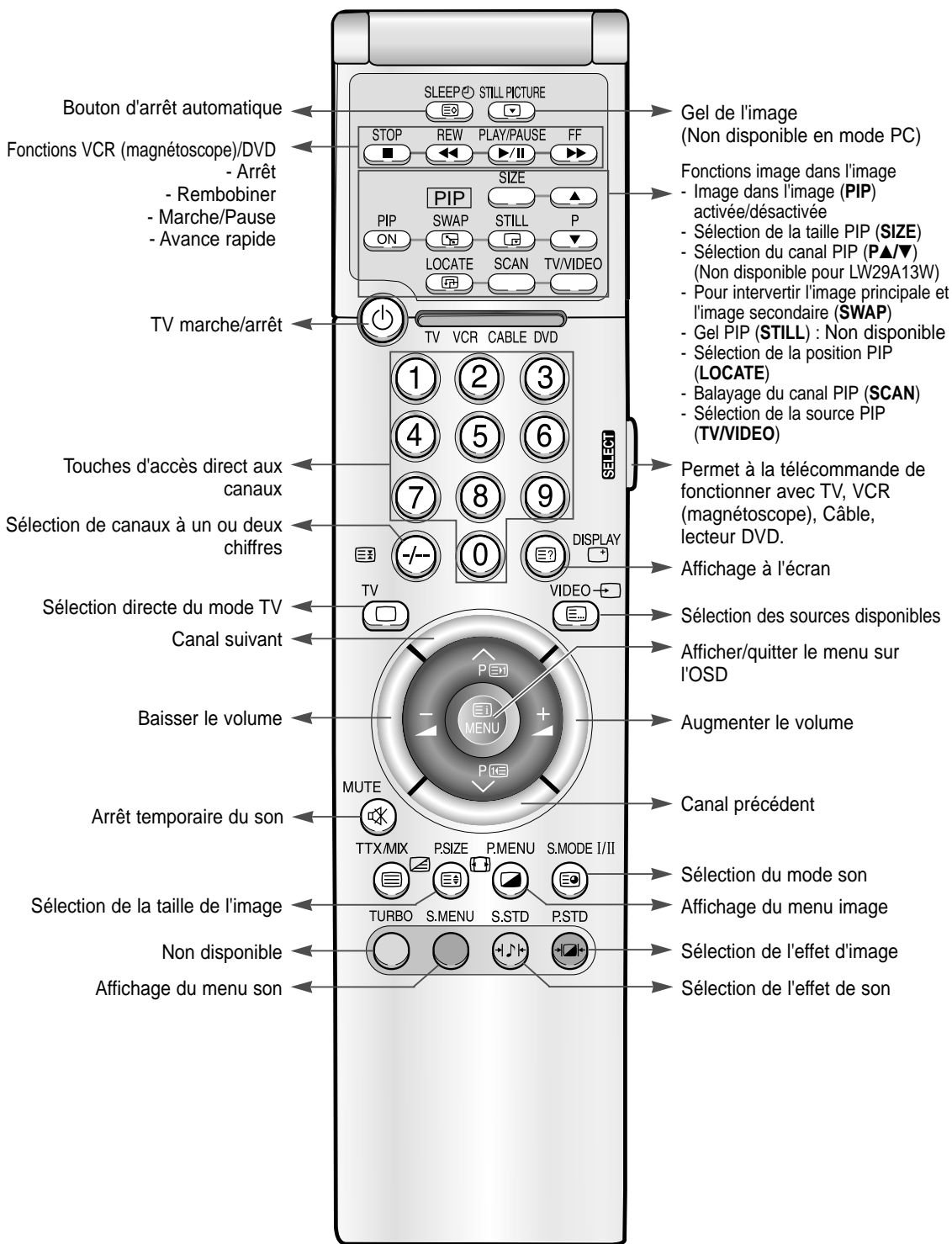

➤ Une lumière intense peut affecter le bon fonctionnement de la télécommande.

Présentation de la télécommande (Fonctions télétexte)

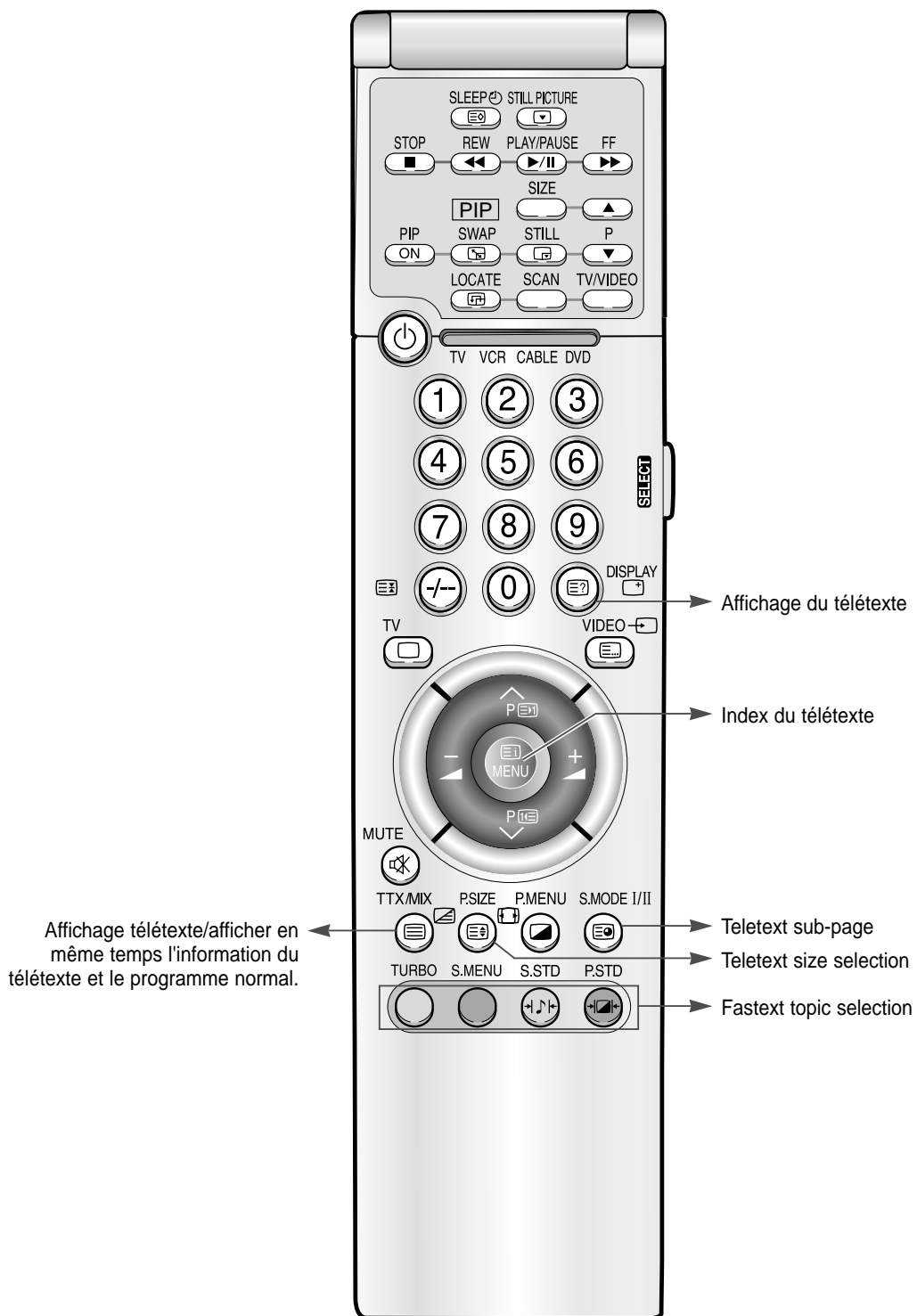

Insertion des piles dans la télécommande

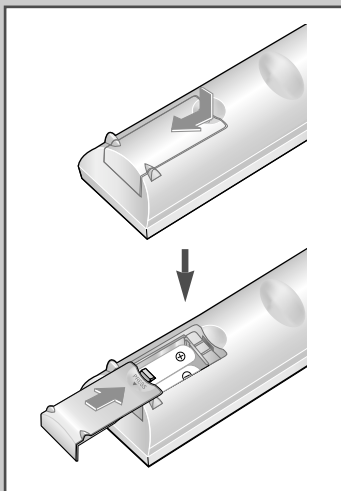

Vous devez insérer ou remplacer les piles de la télécommande :

- ◆ lors de l'achat de votre téléviseur/moniteur
- ◆ si la télécommande ne fonctionne plus correctement

- 1 Retirez le couvercle situé à l'arrière de la télécommande en exerçant une pression sur le symbole et en le tirant vers le bas fermement.
- 2 Insérez deux piles AAA, UM4, R03 de 1,5 V ou équivalent en prenant soin de respecter les polarités :
 - ◆ Signe + de la pile sur le + de la télécommande
 - ◆ Signe - de la pile sur le - de la télécommande
- 3 Remplacez le couvercle en l'alignant avec la base de la télécommande et en exerçant une pression pour le remettre en place.

➤ Ne mélangez pas les types de piles, par exemple une pile alcaline et une pile manganèse.

Mise en marche et arrêt

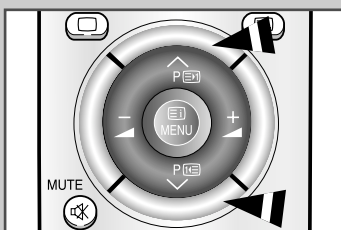
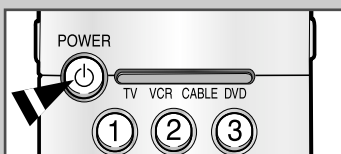

Le câble relié au secteur est fixé à l'arrière du téléviseur/moniteur.

➤ Si vous avez acheté ce moniteur/téléviseur au Royaume Uni, reportez-vous à la page 45 pour plus d'informations sur le câblage des fiches d'alimentation.

- 1 Relier le câble principal à la prise appropriée.
Résultat: Un voyant vert de Standby (veille) s'allume sur la façade du téléviseur.
- 2 Appuyez sur le bouton **POWER** (⏻) ou sur les touches haut/bas de sélection des canaux (P↙/↗, ▼C/P.⏻▲).
Résultat: L'écran est allumé et le voyant vert de Standby (veille) disparaît du devant de votre téléviseur/moniteur.

Ce mode permet de réduire la consommation électrique. Le mode veille peut être utile lorsque vous souhaitez éteindre temporairement (pendant un repas par exemple).

- 1 Appuyez sur le bouton **POWER** (⏻) de la télécommande ou de la façade du téléviseur/moniteur.
Résultat: L'écran s'éteint et un voyant d'attente vert s'éteint sur la façade du téléviseur/moniteur.
- 2 Pour rallumer le téléviseur/moniteur, appuyez de nouveau sur le bouton **POWER** (⏻).









➤ Ne laissez pas le téléviseur/moniteur en mode attente pendant de longues périodes (lorsque vous êtes en vacances par exemple). Eteignez le téléviseur en débranchant la prise d'alimentation secteur et l'antenne.

Télécommande

La télécommande est principalement utilisée pour :

- ◆ **Changer de canal et ajuster le volume**
- ◆ **Réglez le téléviseur/moniteur en utilisant le système de menu à l'écran**

Le tableau suivant présente les boutons les plus fréquemment utilisés ainsi que leurs fonctions.

Bouton	Fonction Affichage	Fonction Menu
	Pour afficher le canal mémorisé suivant.	Pour sélectionner l'option de menu précédente.
	Pour afficher le canal mémorisé précédent.	Pour sélectionner l'option de menu suivante.
	Pour afficher les canaux correspondants.	
	Pour sélectionner un numéro de canal à partir de 10. Si vous appuyez sur ce bouton, le symbole "--" apparaît. Entrez un numéro de canal à deux chiffres.	
	Pour baisser le volume.	Pour... <ul style="list-style-type: none"> ◆ Afficher un sous-menu contenant les sélections de l'option de menu actuelle. ◆ Rechercher manuellement des canaux en avant. ◆ Réduire la valeur d'une option de menu.
	Pour augmenter le volume.	Pour... <ul style="list-style-type: none"> ◆ Afficher un sous-menu contenant les sélections de l'option de menu actuelle. ◆ Rechercher manuellement des canaux en arrière. ◆ Augmenter la valeur d'une option de menu.
MUTE	Pour couper temporairement le son. <ul style="list-style-type: none"> ➤ Pour rétablir le son, appuyez de nouveau sur ce bouton ou sur le bouton  ou . 	
MENU	Pour afficher le système de menu à l'écran.	Pour retourner au menu précédent ou à l'affichage normal.



Choix de la langue

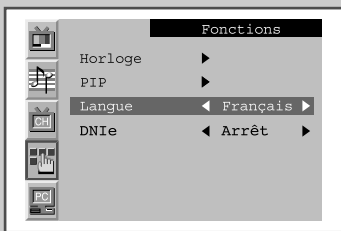

Lorsque vous utilisez le téléviseur/moniteur pour la première fois, vous devez sélectionner la langue utilisée pour afficher les menus et les indications.

- 1 Appuyez sur le bouton **MENU**.
Résultat: Le menu principal s'affiche.
- 2 Appuyez sur le bouton **P \searrow** ou **P \swarrow** pour sélectionner **Fonctions**.
Résultat: Les options disponibles dans le groupe **Fonctions** s'affichent.
- 3 Appuyez sur le bouton **◀-** ou **▶+**.
- 4 Appuyez sur le bouton **P \searrow** ou **P \swarrow** pour sélectionner **Langue**.
- 5 Sélectionnez la langue souhaitée en appuyant de façon répétée sur le bouton **◀-** ou **▶+**.
- 6 Une fois satisfait des réglages, appuyez sur le bouton **MENU** pour revenir en visualisation normale.

Mémorisation automatique des canaux

Vous pouvez chercher les plages de fréquence disponibles par balayage (leur disponibilité dépend de votre pays). Il est possible que les numéros de programmes alloués automatiquement ne correspondent pas aux numéros de programmes souhaités ou actuels. Vous pouvez toutefois organiser les numéros manuellement et effacer les canaux que vous ne souhaitez pas regarder.

- 1 Appuyez sur le bouton **MENU**.

Résultat: Le menu principal s'affiche.

- 2 Appuyez sur le bouton **P** \vee ou **P** \wedge pour sélectionner **Canal**.

Résultat: Les options disponibles dans le groupe **Canal** s'affichent.

- 3 Appuyez sur le bouton \blacktriangleleft - ou \blacktriangleright +

Résultat: **Mémo automatique** est sélectionné.

- 4 Appuyez de nouveau sur le bouton \blacktriangleleft - ou \blacktriangleright +

Résultat: Les options disponibles dans le groupe **Mémo automatique** s'affichent avec **Pays** sélectionné.

- 5 Sélectionnez votre pays en appuyant de façon répétée sur le bouton \blacktriangleleft - ou \blacktriangleright +. Les pays suivants sont disponibles : Belgique - Allemagne - Espagne - France - Italie - Pays-Bas - Suisse - Suède - Grande-Bretagne - Europe de l'Est.

- 6 Appuyez sur le bouton **P** \vee ou **P** \wedge pour sélectionner Recherche, puis sur le bouton \blacktriangleleft - ou \blacktriangleright +

Résultat: La recherche s'arrête automatiquement. Les canaux sont triés et mémorisés selon leur position dans la plage de fréquences, (de la plus basse à la plus haute). Le programme sélectionné à l'origine s'affiche.

➤ Afin d'arrêter la recherche avant la fin, appuyez sur le bouton **MENU**.

- 7 Une fois les canaux mémorisés, vous pouvez :

- ◆ Changer de canal
- ◆ Attribuer un nom aux canaux mémorisés (voir page 18)
- ◆ Effacer un canal (voir page 19)
- ◆ Effectuer réglage fin de la réception si nécessaire (voir page 19)
- ◆ Les organiser dans l'ordre de votre choix (voir page 20)

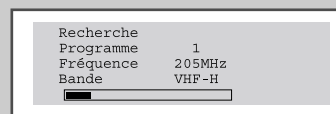
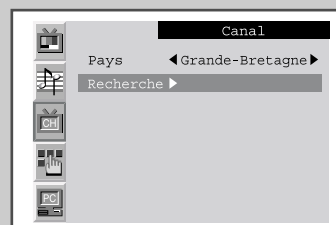
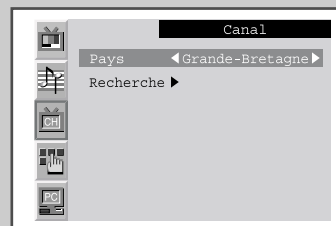
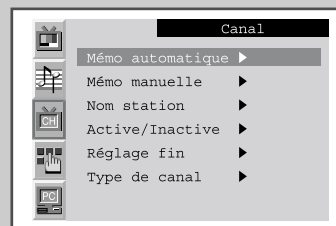

Mémorisation manuelle des canaux

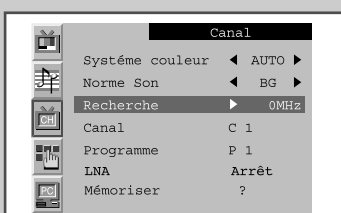
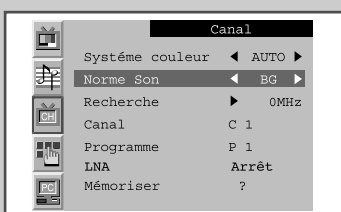
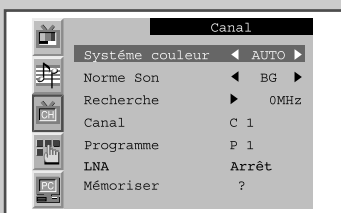
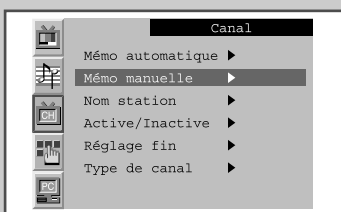

Vous pouvez mémoriser jusqu'à 100 canaux, y compris ceux reçus via les réseaux câblés. Lors de la mémorisation manuelle des canaux, vous pouvez choisir :

- ◆ De mémoriser ou non chaque canal trouvé
- ◆ Le numéro du programme qui vous servira à identifier chaque canal mémorisé

1 Appuyez sur le bouton **MENU**.

Résultat: Le menu principal s'affiche.

2 Appuyez sur le bouton **P** ou **P** pour sélectionner **Canal**.

Résultat: Les options disponibles dans le groupe **Canal** s'affichent.

3 Appuyez sur le bouton **▲-** ou **▲+**.

4 Appuyez sur le bouton **P** ou **P** pour sélectionner **Mémo manuelle**. Appuyez sur le bouton **▲-** ou **▲+**.

Résultat: Les options disponibles dans le groupe **Mémo manuelle** s'affichent avec **Système couleur** sélectionné.

5 Si nécessaire, indiquez la norme d'émission requise en appuyant de façon répétée sur le bouton **▲-** ou **▲+**.

Résultat: Les normes couleur sont affichées dans l'ordre suivant : **AUTO - PAL - SECAM - NT4.43**.

6 Appuyez sur le bouton **P** ou **P** pour sélectionner Sonorisation. Indiquez la norme son requise en appuyant de façon répétée sur le bouton **▲-** ou **▲+**.

Résultat: Les normes son sont affichées dans l'ordre suivant : **BG - DK - I - L**.

Mémorisation manuelle des canaux

- 7** ASi vous connaissez le numéro de canal à mémoriser, appuyez sur le bouton **P** \searrow ou **P** \swarrow pour sélectionner **Canal**. Indiquez le numéro requis en appuyant sur le bouton \blacktriangleleft - ou \blacktriangleright +. Si vous ne connaissez pas les numéros de canal, appuyez sur le bouton **P** \searrow ou **P** \swarrow pour sélectionner Recherche. Démarrez la recherche en appuyant sur le bouton \blacktriangleleft - ou \blacktriangleright +

Résultat: Le syntoniseur balaie la plage de fréquences jusqu'à ce que vous receviez le premier canal ou le canal que vous avez sélectionné sur votre écran.

- 8** Pour attribuer un numéro de Programme à un canal, sélectionnez Programme en appuyant sur le bouton **P** \searrow ou **P** \swarrow . Appuyez sur le bouton \blacktriangleleft - ou \blacktriangleright +.pour trouver le numéro correct.

- 9** Appuyez sur le bouton **P** \searrow ou **P** \swarrow pour sélectionner **LNA**. (LW40A13W) Sélectionnez **March** en appuyant sur le bouton \blacktriangleleft - ou \blacktriangleright +

Résultat: Amplifie le signal lorsque la réception de l'antenne est insuffisante. Cependant, si les signaux venaient à interférer les uns avec les autres, réglez le LNA sur ARRÊT

- 10** Appuyez sur le bouton **P** \searrow ou **P** \swarrow pour sélectionner Mémoriser. Sélectionnez OK en appuyant sur le bouton \blacktriangleleft - ou \blacktriangleright +

Résultat: Le canal et le numéro de programme associé sont mémorisés.

- 11** Répétez les étapes 7 à 9 pour chaque canal à mémoriser.

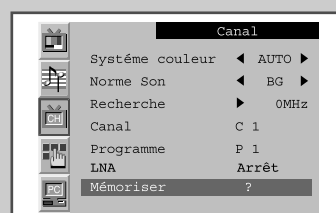
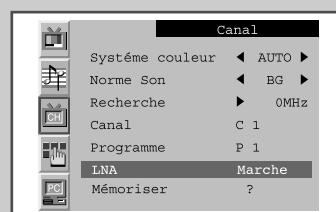
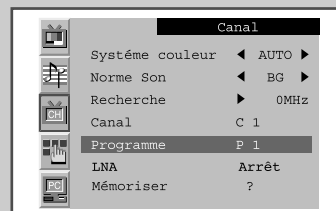
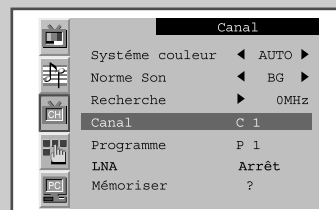

Attribution de noms aux canaux

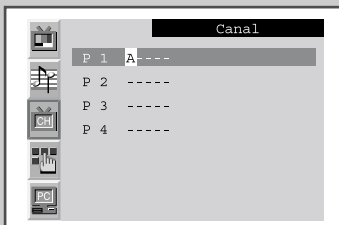
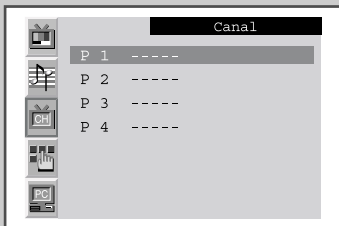
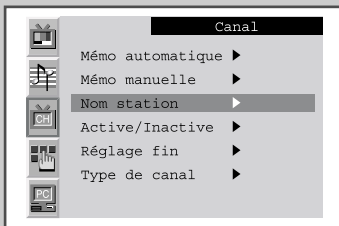

Si des informations relatives aux noms de canal sont émises au moment de la mémorisation manuelle ou automatique des canaux, les noms sont attribués directement aux canaux. Toutefois, vous pouvez changer ces noms ou en attribuer de nouveaux si nécessaire.

1 Appuyez sur le bouton **MENU**.

Résultat: Le menu principal s'affiche.

2 Appuyez sur le bouton **P**∨ ou **P**∧ pour sélectionner **Canal1**.

Résultat: Les options disponibles dans le groupe **Canal1** s'affichent.

3 Appuyez sur le bouton ◀- ou ▶+.

4 Appuyez sur le bouton **P**∨ ou **P**∧ pour sélectionner **Nom station**. Appuyez sur le bouton ◀- ou ▶+.

Résultat: Les canaux actuels s'affichent.

5 Si nécessaire, sélectionnez le canal à attribuer à un nouveau nom, en appuyant sur le bouton **P**∨ ou **P**∧.

6 Appuyez sur le bouton ◀- ou ▶+.

7 Appuyez sur le bouton **P**∨ ou **P**∧ pour sélectionner un lettre (A à Z), un numéro (0 à 9) ou un symbole (-, espace). Passez à la lettre précédente ou suivante en appuyant sur le bouton ◀- ou ▶+.

8 Répétez les étapes 5 à 7 pour chaque canal à attribuer à un nouveau nom.

Saut des canaux indésirables

Vous pouvez exclure des canaux que vous avez choisis parmi ceux que vous avez balayés. Lorsque vous balayez les canaux mémorisés, ceux que vous avez choisis de sauter ne s'affichent pas.

Tous les canaux que vous ne choisissez pas spécifiquement de sauter s'affichent lors du balayage.

- 1 Appuyez sur le bouton **MENU**.
Résultat: Le menu principal s'affiche.
- 2 Appuyez sur le bouton **P** ∨ ou **P** ∧ pour sélectionner **Canal**.
Résultat: Les options disponibles dans le groupe **Canal** s'affichent.
- 3 Appuyez sur le bouton ◀- ou ▶+.
- 4 Appuyez sur le bouton **P** ∨ ou **P** ∧ pour sélectionner **Active/Inactive**. Appuyez sur le bouton ◀- ou ▶+.
Résultat: Les canaux mémorisés s'affichent.
- 5 Appuyez sur le bouton **P** ∨ ou **P** ∧ pour sélectionner le canal à Active ou à Inactive. Si cela est nécessaire, sélectionnez **Active** ou **Inactive** en appuyant sur le bouton ◀- ou ▶+.
- 6 Répétez l'étape 5 pour chaque canal à ajouter ou à effacer.

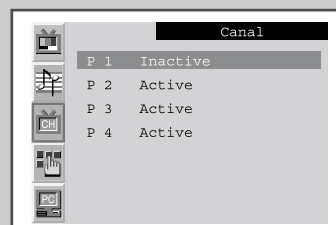
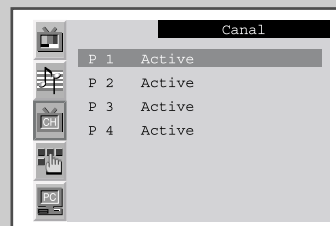
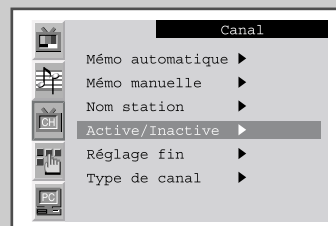

Réception nette des canaux grâce au réglage fin

Si la réception est nette, vous n'avez pas besoin d'effectuer un syntonisation fine du canal, car cette opération a lieu pendant la recherche et la mémorisation. Si, malgré tout, le signal est faible ou déformé, vous pouvez être amené à effectuer manuellement une syntonisation fine du canal.

- 1 Appuyez sur le bouton **MENU**.
Résultat: Le menu principal s'affiche.
- 2 Appuyez sur le bouton **P** ∨ ou **P** ∧ pour sélectionner **Canal**.
Résultat: Les options disponibles dans le groupe **Canal** s'affichent.
- 3 Appuyez sur le bouton ◀- ou ▶+.
- 4 Appuyez sur le bouton **P** ∨ ou **P** ∧ pour sélectionner **Réglage fin**.
- 5 Pour obtenir une image nette et claire et une bonne qualité sonore appuyez sur le bouton ◀- ou ▶+.

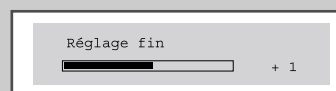
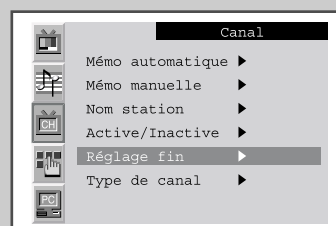

Organisation des canaux mémorisés

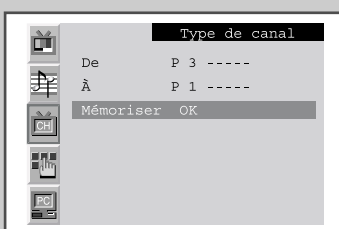
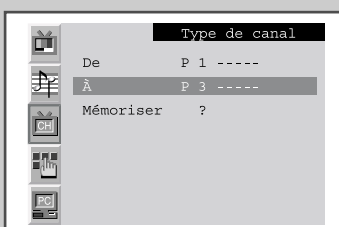
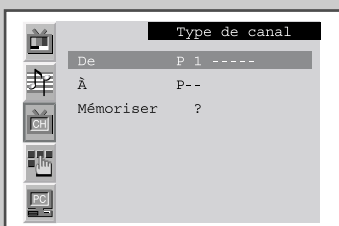
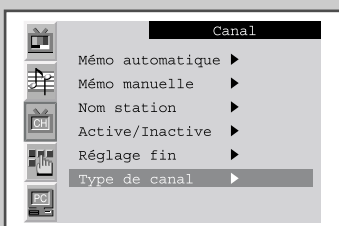

Vous pouvez intervertir les numéros de deux canaux pour :

- ◆ *Changer l'ordre numérique dans lequel ces canaux ont été automatiquement mémorisés.*
- ◆ *Attribuer des numéros facilement mémorisables canaux que vous regardez le plus souvent.*

- 1 Appuyez sur le bouton **MENU**.
Résultat: Le menu principal s'affiche.
- 2 Appuyez sur le bouton **P**∨ ou **P**∧ pour sélectionner **Canal**.
Résultat: Les options disponibles dans le groupe **Canal** s'affichent.
- 3 Appuyez sur le bouton ◀- ou ▶+.
- 4 Appuyez sur le bouton **P**∨ ou **P**∧ pour sélectionner **Type de Canal**. Appuyez sur le bouton ◀- ou ▶+.
Résultat: Les options disponibles dans le groupe **Type de canal** s'affichent avec **De** sélectionné.
- 5 Sélectionnez le numéro de canal que vous souhaitez changer en appuyant sur le bouton ◀- ou ▶+.
- 6 Appuyez sur le bouton **P**∨ ou **P**∧ pour sélectionner **À**. Sélectionnez le nouveau numéro par lequel vous souhaitez identifier le canal en appuyant de façon répétée sur le bouton ◀- ou ▶+.
- 7 Appuyez sur le bouton **P**∨ ou **P**∧ pour sélectionner **Mémoriser**. Sélectionnez **OK** pour confirmer l'échange de numéros de canaux en appuyant sur le bouton ◀- ou ▶+.
Résultat: Le canal sélectionné est échangé avec celui mémorisé auparavant avec le numéro choisi.
- 8 Pour tous les canaux dont vous souhaitez changer le numéro, répétez les étapes 5 à 7 après avoir sélectionné **De** en appuyant sur le bouton **P**∨ ou **P**∧.

Changement de la norme Image

Vous pouvez sélectionner le type d'image qui correspond le mieux à vos exigences d'affichage.

- Appuyez sur le bouton **MENU**.
Résultat: Le menu principal s'affiche.
- Appuyez sur le bouton **P** ∨ ou **P** ∧ pour sélectionner **Image**.
Résultat: Les options disponibles dans le groupe **Image** s'affichent.
➤ Vous pouvez également afficher les options en appuyant sur **P.MENU**.
- Appuyez sur le bouton ◀- ou ▶+.
Résultat: Le **Mode** est sélectionné.
- Sélectionnez l'effet d'image requis en appuyant de façon répétée sur le bouton ◀- ou ▶+.
Les effets d'image suivants sont disponibles :
Personnalisé -Standard -Naturel -Modéré
➤ Vous pouvez également régler ces options en appuyant simplement sur le bouton **P.STD** (image standard).
➤ Sur le menu Image, si vous changez le **Contraste**, la **Luminosité**, la **Netteté**, la **Couleur** ou la **Tinte** (NTSC seulement), l'option **Personnalisé** est automatiquement sélectionnée.

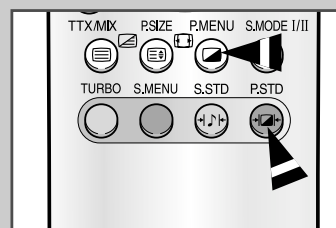
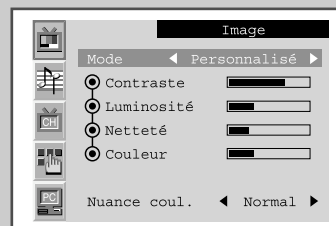

Réglage des paramètres d'image

Votre téléviseur/moniteur dispose de plusieurs réglages qui vous permettent de contrôler la qualité de l'image.

- Appuyez sur le bouton **MENU**.
Résultat: Le menu principal s'affiche.
- Appuyez sur le bouton **P** ∨ ou **P** ∧ pour sélectionner **Image**.
Résultat: Les options disponibles dans le groupe **Image** s'affichent.
- Appuyez sur le bouton ◀- ou ▶+.
- Sélectionnez l'option que vous souhaitez régler en appuyant sur le bouton **P** ∨ ou **P** ∧ (**Contraste**, **Luminosité**, **Netteté**, **Couleur** ou **Tinte** (NTSC seulement)). Appuyez sur le bouton ◀- ou ▶+.
Résultat: La barre horizontale s'affiche.
- Appuyez sur le bouton ◀- ou ▶+ pour effectuer le réglage souhaité.
- Appuyez sur le bouton **P** ∨ ou **P** ∧ pour sélectionner **Colour tone** (tonalité de la couleur). Sélectionnez l'option souhaitée en appuyant de façon répétée sur le bouton ◀- ou ▶+ .
Les options suivantes sont disponibles :
Froide 2 - Froide 1 - Normal - Chaude 1 - Chaude 2.
➤ Si vous changez de quelque façon que ce soit ces réglages, la norme Image passe automatiquement à **Personnalisé**.

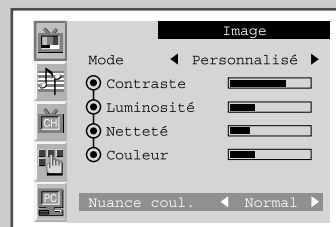
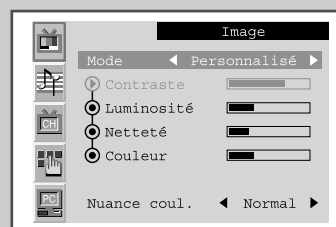

Sélection du format de l'image



Vous pouvez sélectionner le format d'image qui correspond le mieux à vos exigences d'affichage en appuyant sur le bouton "P.SIZE" (taille de l'image).

Les formats d'image suivants sont disponibles :

- ◆ **16:9** Règle l'image normale en mode 16/9.
- ◆ **Panoramique** Règle l'image en mode 16/9 afin qu'elle puisse être affichée comme l'image Normale.
- ◆ **Zoom 1** Agrandit la taille d'écran du rapport d'image 4/3.
- ◆ **Zoom 2** Agrandit la taille d'écran du **Zoom 1**.
- ◆ **4:3** Réglage pour le format normal 4/3.
- ◆ **16/9 auto.** 16/19 Auto.: O formato do ecrã é regulado automaticamente quando introduz um sinal de PAL Plus (WSS).

- ◆ Cette fonction est inutilisable lorsque la fonction PIP est activée.
- ◆ Lorsque la taille d'image sélectionnée est **16:9**, la fonction PIP peut être utilisée.

Gel de l'image actuelle

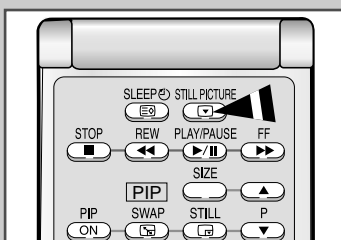

- Non disponible en mode PC

Appuyez sur le bouton "STILL l'image" de la télécommande pour geler l'image dans un plan donné. Lorsque la fonction PIP (image dans l'image) est activée, l'écran PIP est également gelé. Pour revenir en visualisation normale, appuyez de nouveau sur le bouton "STILL PICTURE".

Changement de la norme Son

Vous pouvez sélectionner le type d'effet spécial sonore souhaité lorsque

- 1 Appuyez sur le bouton **MENU**.
Résultat: Le menu principal s'affiche.
- 2 Appuyez sur le bouton **P \searrow** ou **P \swarrow** pour sélectionner **Son**.
Résultat: Les options disponibles dans le groupe **Son** s'affichent.
➤ Vous pouvez également afficher les options en appuyant sur **S.MENU** (Menu Son).
- 3 Appuyez sur le bouton **◀-** ou **▶+**.
Résultat: Le **Mode** est sélectionné.
- 4 Sélectionnez l'effet sonore requis en appuyant de façon répétée sur le bouton **◀-** ou **▶+**. Les effets sonores suivants sont disponibles :
Personnalisé - Standard - Musique - Cinéma - Parole.
➤ Vous pouvez également régler ces options en appuyant simplement sur le bouton **S.STD** (son standard).

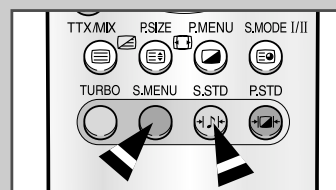
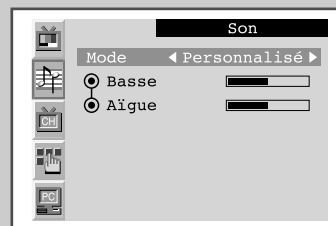

Réglage des paramètres du son

Les paramètres du son peuvent être réglés selon vos préférences personnelles.

- 1 Appuyez sur le bouton **MENU**.
Résultat: Le menu principal s'affiche.
 - 2 Appuyez sur le bouton **P \searrow** ou **P \swarrow** pour sélectionner **Son**.
Résultat: Les options disponibles dans le groupe **Son** s'affichent.
 - 3 Appuyez sur le bouton **◀-** ou **▶+**.
 - 4 Sélectionnez l'option (**Basse** ou **Aigue**) que vous souhaitez régler en appuyant sur le bouton **P \searrow** ou **P \swarrow** . Appuyez sur le bouton **◀-** ou **▶+**.
Résultat: La barre horizontale s'affiche.
 - 5 Appuyez sur le bouton **◀-** ou **▶+** pour effectuer le réglage souhaité.
- Si vous changez de quelque façon que ce soit ces réglages, la norme son passe automatiquement à **Personnalisé**.

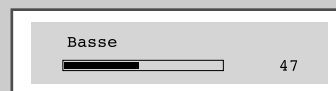
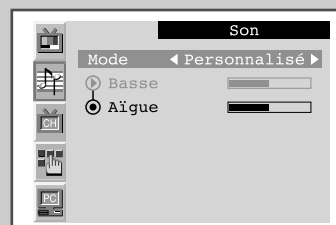

Possibilité d'effet sonore Dolby (LW29A13W)

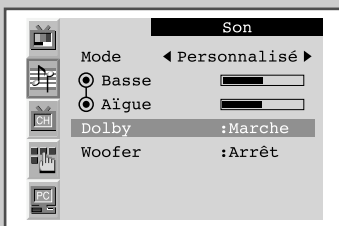

Cette fonction permet d'obtenir un effet Dolby similaire à celui d'une salle de cinéma en mélangeant les haut parleurs droite et gauche.

- 1 Appuyez sur le bouton **MENU**.
Résultat: Le menu principal s'affiche.
- 2 Appuyez sur le bouton **P** ∨ ou **P** ∧ pour sélectionner **Son**.
Résultat: Les options disponibles dans le groupe **Son** s'affichent.
- 3 Appuyez sur le bouton ◀- ou ▶+.
- 4 Appuyez sur le bouton **P** ∨ ou **P** ∧ pour sélectionner **Dolby**.
- 5 Pour bénéficier de l'effet sonore Dolby, sélectionnez **Marche** en appuyant sur le bouton ◀- ou ▶+.

Activation/désactivation des enceintes de grave (woofers) internes (LW29A13W)

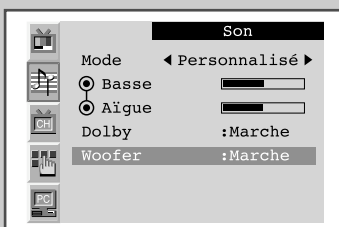

Lorsque les woofers internes sont désactivés, le son est dirigé en intégralité vers les woofers externes.

- 1 Appuyez sur le bouton **MENU**.
Résultat: Le menu principal s'affiche.
- 2 Appuyez sur le bouton **P** ∨ ou **P** ∧ pour sélectionner **Son**.
Résultat: Les options disponibles dans le groupe **Son** s'affichent.
- 3 Appuyez sur le bouton ◀- ou ▶+.
- 4 Appuyez sur le bouton **P** ∨ ou **P** ∧ pour sélectionner le **Woofer**.
- 5 Sélectionnez **Marche** pour diriger le son vers les haut parleurs internes en appuyant sur le bouton ◀- ou ▶+.

Réglage du son numérique externe (LW40A13W)

Vous pouvez profiter du son numérique lorsque qu'un équipement doté d'une sortie numérique est branché au téléviseur.

- 1 Appuyez sur le bouton **MENU**.
Résultat: Le menu principal s'affiche.
- 2 Appuyez sur le bouton **P** ∨ ou **P** ∧ pour sélectionner **Son**.
Résultat: Les options disponibles dans le groupe **Son** s'affichent.
- 3 Appuyez sur le bouton ◀- ou ▶+.
- 4 Appuyez sur le bouton **P** ∨ ou **P** ∧ pour sélectionner **Ext. (Externe)** Appuyez sur le bouton ◀- ou ▶+.
Résultat: Le menu **Ext. (Externe)** s'affiche.
- 5 Sélectionnez la sortie voulue (**Ext1**, **Ext2**, **S-video** ou **Video**) en appuyant sur le bouton ◀- ou ▶+.
- 6 Sélectionnez l'option **Analogique**, **Optique** ou **Coaxial** en appuyant sur le bouton ◀- ou ▶+.
- 7 Appuyez sur le bouton **MENU**.
Résultat: Les options disponibles dans le groupe **Son** s'affichent à nouveau.
- 8 Appuyez sur le bouton **P** ∨ ou **P** ∧ pour sélectionner **Sortie audio**.
- 9 Sélectionnez l'option souhaitée (**Volume** ou **Fixe**) en appuyant sur le bouton ◀- ou ▶+.
 - ◆ Si vous souhaitez régler le volume au moyen de la commande de volume située sur le téléviseur ou sur l'amplificateur externe, choisissez **Volume**.
 - ◆ Si vous choisissez **Fixe...**
 - Vous pouvez régler le volume au moyen de la commande de volume située sur l'amplificateur audio. Et **Coupure son** est automatiquement mis sur **Marche** et vous ne pouvez pas le sélectionner.
 - Les commandes suivantes ne sont pas disponibles : volume, basse, aigue, et réglage haut- parleur.
- 10 Appuyez sur le bouton **P** ∨ ou **P** ∧ pour sélectionner **Coupure son**.
Si vous sélectionnez **Marche**, les haut- parleurs internes et externes n'émettront aucun son.
 - Lorsque **Volume** est sélectionné pour **Sortie audio**, vous pouvez sélectionner **Coupure son** et le contrôler.

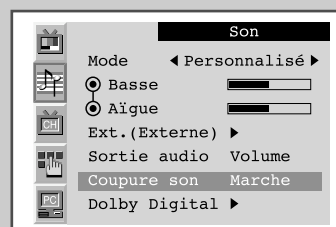
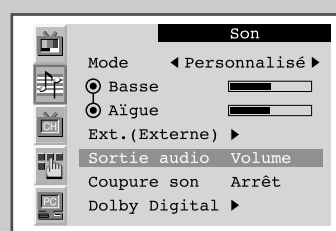
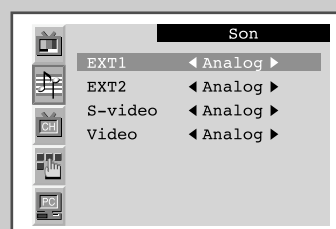
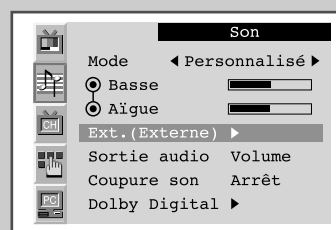
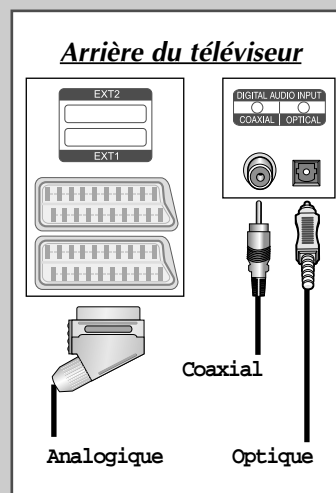

Réglage du Dolby Digital (LW40A13W)

Arrière du téléviseur

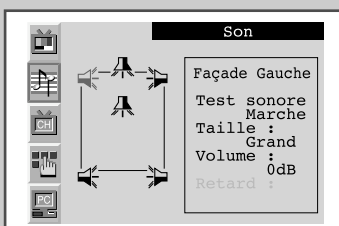
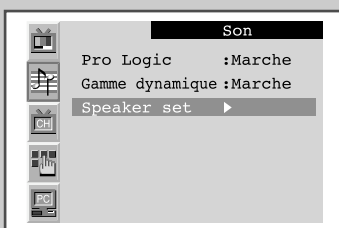
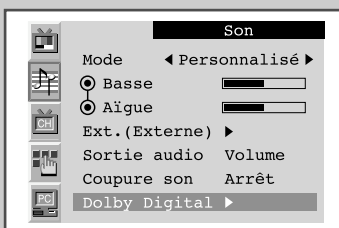
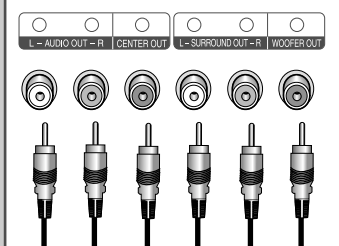

Français-26

Vous pouvez profiter du son numérique lorsqu'un équipement doté d'une sortie numérique est branché au téléviseur.

- 1 Appuyez sur le bouton **MENU**.
Résultat: Le menu principal s'affiche.
- 2 Appuyez sur le bouton **P** ou **P** pour sélectionner **Son**.
Résultat: Les options disponibles dans le groupe **Son** s'affichent.
- 3 Appuyez sur le bouton **▲-** ou **▲+**.
- 4 Appuyez sur le bouton **P** ou **P** pour sélectionner **Dolby digital** Appuyez sur le bouton **▲-** ou **▲+**.
Résultat: Le menu **Dolby Digital** s'affiche et l'option **Pro Logic** est sélectionnée.
- 5 Sélectionnez l'option **Automatique, Marche** ou **Arrêt** en appuyant sur le bouton **▲-** ou **▲+**.
➤ Pour plus de détails sur les sorties en fonction de chaque option, consultez la page suivante.
- 6 Appuyez sur le bouton **P** ou **P** pour sélectionner **Gamme dynamique**. Si vous souhaitez régler correctement le volume en visualisation de nuit, sélectionnez **Marche** en appuyant sur le bouton **▲-** ou **▲+**.
- 7 Appuyez sur le bouton **P** ou **P** pour sélectionner **Regl.Ht- Parleurs** Appuyez sur le bouton **▲-** ou **▲+**.
Résultat: Le menu **Regl.Ht Parleurs** s'affiche et le haut-parleur principal gauche est sélectionné.
- 8 Sélectionnez le haut- parleur **Façade Gauche, Centre, Façade Droit, Arrière Droit, Arrière Gauche, Woofer** que vous souhaitez régler en appuyant sur le bouton **P** ou **P**.
- 9 En fonction du haut- parleur, les paramètres suivants peuvent être réglés afin de satisfaire vos préférences personnelles.
 - ◆ Test de la tonalité pour simuler le volume (**Marche** ou **Arrêt**)
 - ◆ Taille (**Grand, Petit** ou **Arrêt**)
 - ◆ Niveau sonore (- 10dB ~ 10dB)
 - ◆ Temps d'attente du canal surround (0 ~ 15ms) : Lorsque **Arrière Droit** ou **Arrière Gauche** est sélectionné, vous pouvez effectuer les réglages.

Paramétrage du Dolby Pro Logic (LW40A13W)

Dans le cas où "Pro logic" : Auto."

Entrée (Source)	Sortie	Principal gauche	Centre	Principal droit	Surround		Woofer secondaire
					Droit	Gauche	
Mono		✓		✓			
PCM Stéréo (D/G)		✓		✓			
Dolby Digital	Mono	✓		✓			
	Lo/Ro	✓		✓			
	Lt/Rt	✓	✓	✓	✓	✓	
	5.1ch	✓	✓	✓	✓	✓	✓
DTS		✓	✓	✓	✓	✓	✓
MPEG I (Stéréo uniquement)		✓		✓			
MPEG II		✓	✓	✓	✓	✓	✓

Dans le cas où "Pro logic" : Marche"

Entrée (Source)	Sortie	Principal gauche	Centre	Principal droit	Surround		Woofer secondaire
					Droit	Gauche	
Mono			✓				
PCM Stéréo (D/G)		✓	✓	✓	✓	✓	
Dolby Digital	Mono		✓				
	Lo/Ro	✓	✓	✓	✓	✓	
	Lt/Rt	✓	✓	✓	✓	✓	
	5.1ch	✓	✓	✓	✓	✓	✓
DTS		✓	✓	✓	✓	✓	✓
MPEG I (Stéréo uniquement)		✓	✓	✓	✓	✓	
MPEG II		✓	✓	✓	✓	✓	✓

Dans le cas où "Pro logic" : Arrêt"

Entrée (Source)	Sortie	Principal gauche	Centre	Principal droit	Surround		Woofer secondaire
					Droit	Gauche	
Mono		✓		✓			
PCM Stéréo (D/G)		✓		✓			
Dolby Digital	Mono	✓		✓			
	Lo/Ro	✓		✓			
	Lt/Rt	✓		✓			
	5.1ch	✓	✓	✓	✓	✓	✓
DTS		✓	✓	✓	✓	✓	✓
MPEG I (Stéréo uniquement)		✓		✓			
MPEG II		✓	✓	✓	✓	✓	✓

➤ La sortie du Woofer secondaire est modifiée en fonction du paramétrage du haut-parleur.

Affichage image dans l'image (PIP)

Vous pouvez afficher une image secondaire dans l'image principale du programme de télévision ou des périphériques externes Audio/Vidéo comme un magnétoscope ou un lecteur de DVD. De cette manière, vous pouvez regarder un programme de télévision ou surveiller l'entrée vidéo de n'importe quel périphérique connecté tout en regardant la télévision ou une autre entrée vidéo.

- 1 Appuyez sur le bouton **MENU**.

Résultat: Le menu principal s'affiche.

- 2 Appuyez sur le bouton **P** ∨ ou **P** ∧ pour sélectionner **Fonctions**.

Résultat: Les options disponibles dans le groupe **Fonctions** s'affichent.

- 3 Appuyez sur le bouton ◀- ou ▶+.

- 4 Appuyez sur le bouton **P** ∨ ou **P** ∧ pour sélectionner **PIP**. Appuyez sur le bouton ◀- ou ▶+.

Résultat: Les options disponibles dans le groupe **PIP** s'affichent.

- 5 Sélectionnez **Marche** en appuyant sur le bouton ◀- ou ▶+.

➤ Vous pouvez également activer la fonction PIP en appuyant sur le bouton **PIP ON**. Pour désactiver la fonction PIP, appuyez de nouveau sur ce bouton.

- 6 Appuyez sur le bouton **P** ∨ ou **P** ∧ pour sélectionner **TV/Video**. Sélectionnez une source d'image secondaire en appuyant sur le bouton ◀- ou ▶+.

Résultat: Les sources s'affichent dans l'ordre suivant :
(en fonction du modèle) :

TV (LW40A13W) - Video - S-Video - EXT1 - EXT2

➤ Vous pouvez également sélectionner ces options en appuyant sur le bouton **TV/VIDEO**.

- 7 Appuyez sur le bouton **P** ∨ ou **P** ∧ pour sélectionner **Taille**. Sélectionnez une taille pour l'image secondaire en appuyant sur le bouton ◀- ou ▶+.

Résultat: Les tailles s'affichent dans l'ordre suivant :

Petit - Double

➤ Vous pouvez également sélectionner ces options en appuyant sur le bouton **SIZE**.

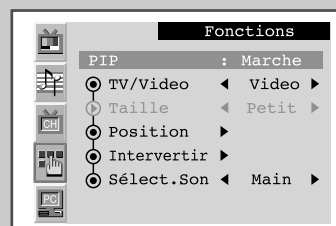
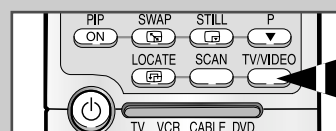
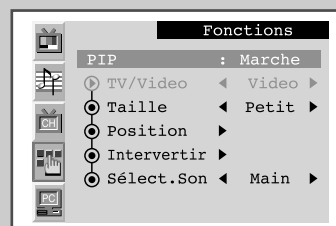
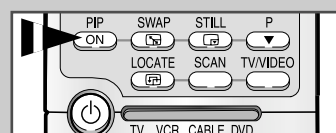
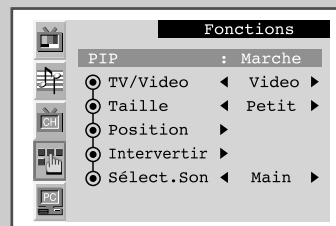
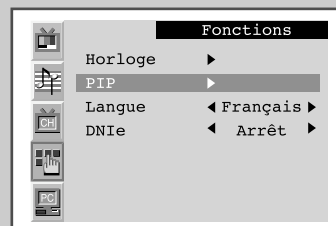

Affichage image dans l'image (PIP)

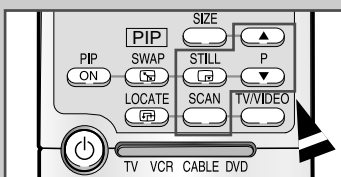
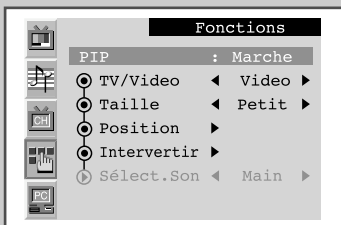
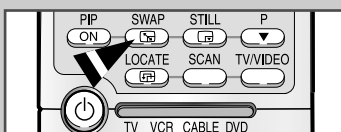
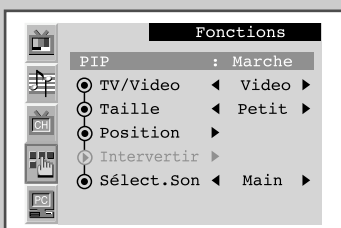
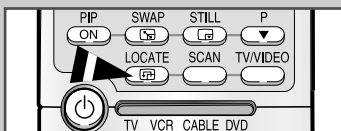
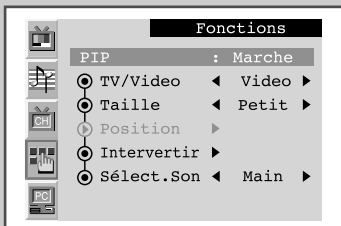

8 Appuyez sur le bouton **P ∇** ou **P \wedge** pour sélectionner **Position**. Déplacez l'image secondaire dans le sens inverse des aiguilles d'une montre en appuyant sur le bouton **◀+**.

- ◆ Lorsque la taille de l'image secondaire est réglée sur Double, cette fonction est inutilisable.
- ◆ Vous pouvez également déplacer l'image secondaire en appuyant sur le bouton **LOCATE**.

9 Appuyez sur le bouton **P ∇** ou **P \wedge** pour sélectionner **Intervertir**. Appuyez sur le bouton **◀-** ou **▶+**.
Résultat : L'image principale et l'image secondaire permutent.

- Vous pouvez également sélectionner ces options en appuyant sur le bouton **SWAP**.

10 Appuyez sur le bouton **P ∇** ou **P \wedge** pour sélectionner **Sélect.Son**. Pour écouler le son de l'image secondaire, sélectionnez **Sub** en appuyant sur le bouton **◀-** ou **▶+**.

Résultat : Les options s'affichent dans l'ordre suivant :

Main - Sub

- ◆ Bouton **P ∇ /▲** : Permet de sélectionner le canal de l'image secondaire.
- ◆ bouton **SCAN** : Permet de faire un balayage dans l'ordre de tous les canaux mémorisés. Pour arrêter le balayage, appuyez à nouveau sur ce bouton.

Sélection de la Veille

Vous pouvez sélectionner un intervalle de temps compris entre 10 et 240 minutes à l'issue duquel votre téléviseur/ moniteur s'éteint automatiquement.

- 1 Appuyez sur le bouton **MENU**.

Résultat: Le menu principal s'affiche.

- 2 Appuyez sur le bouton **P \searrow** ou **P \swarrow** pour sélectionner **Fonctions**.

Résultat: Les options disponibles dans le groupe **Fonctions** s'affichent.

- 3 Appuyez sur le bouton **◀-** ou **▶+**.

Résultat: La **Horloge** est sélectionnée.

- 4 Appuyez à nouveau sur le bouton **◀-** ou **▶+**.

Résultat: Le menu **Horloge** s'affiche.

- 5 Appuyez sur le bouton **P \searrow** ou **P \swarrow** pour sélectionner **Veille**
Sélectionnez le nombre de minutes à l'issue desquelles votre téléviseur/ moniteur s'éteint en appuyant de manière répétée sur le bouton **◀-** ou **▶+**.

- ◆ Les intervalles de temps pré-réglés sont :
10, 20, 30, 60, 90, 120, 150, 180, 210, et 240 minutes.

➤ **Vous pouvez également sélectionner ces options en appuyant sur le bouton "SLEEP".**

Si la veille est déjà réglée, l'écran affiche le temps restant avant que votre téléviseur/ moniteur ne s'arrête. Si la veille n'est pas déjà réglée, l'écran affiche **arrête**.

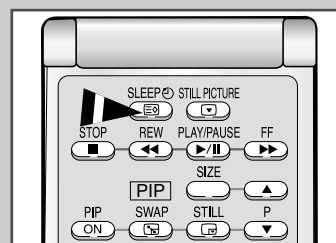
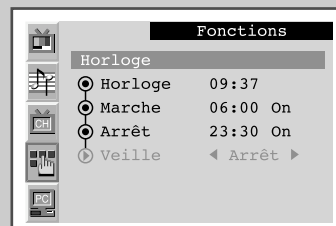
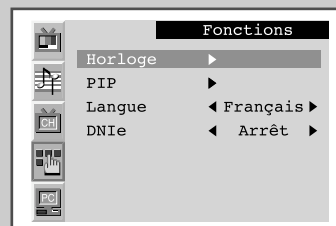

Réglage et affichage de l'heure

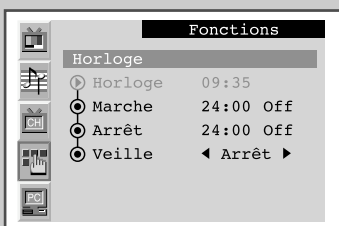
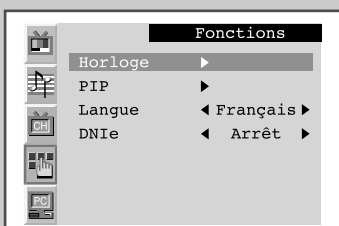

Vous pouvez régler l'horloge de la télévision afin que l'heure s'affiche lorsque vous appuyez sur le bouton "DISPLAY". Vous devez également régler l'heure si vous souhaitez que la télévision s'allume ou s'éteigne automatiquement à l'heure que vous sélectionnez.

➤ Si vous débranchez et rebranchez le cordon d'alimentation, l'horloge affichera la valeur par défaut.

1 Appuyez sur le bouton **MENU**.

Résultat: Le menu principal s'affiche.

2 Appuyez sur le bouton **P** ∨ ou **P** ∧ pour sélectionner **Fonctions**.

Résultat: Les options disponibles dans le groupe **Fonctions** s'affichent.

3 Appuyez sur le bouton **▲**- ou **▲**+.

Résultat: La **Horloge** est sélectionnée.

4 Appuyez à nouveau sur le bouton **▲**- ou **▲**+.

Résultat: Le menu **Horloge** s'affiche et **Horloge** est sélectionné.

5 Appuyez sur le bouton **▲**- ou **▲**+ pour modifier le chiffre des heures ou des minutes. Réglez l'heure ou les minutes en appuyant sur le bouton **P** ∨ ou **P** ∧ .

➤ *Vous pouvez visualiser le statut de réglage de la source sélectionnée en appuyant sur le bouton "DISPLAY" de la télécommande.*

Marche et arrêt automatique de la télévision

Vous pouvez allumer ou éteindre automatiquement la télévision à l'heure que vous sélectionnez.

- La première étape consiste à régler l'horloge de la télévision (voir "Réglage et Affichage de l'heure" à la page précédente).

- 1 Appuyez sur le bouton **MENU**.

Résultat: Le menu principal s'affiche.

- 2 Appuyez sur le bouton **P**∨ ou **P**∧ pour sélectionner **Fonctions**.

Résultat: Les options disponibles dans le groupe **Fonctions** s'affichent.

- 3 Appuyez sur le bouton ◀- ou ▶+.

Résultat: La **Horloge** est sélectionnée.

- 4 Appuyez à nouveau sur le bouton ◀- ou ▶+.

Résultat: Le menu **Horloge** s'affiche.

- 5 Appuyez sur le bouton **P**∨ ou **P**∧ pour sélectionner **Marche**. Réglez l'heure à laquelle vous souhaitez que la télévision s'allume automatiquement.

- ◆ Appuyez sur le bouton ◀- ou ▶+ pour faire défiler l'heure, les minutes ou on/ off. Réglez ces paramètres en appuyant sur le bouton **P**∨ ou **P**∧.

- 6 Appuyez sur le bouton **P**∨ ou **P**∧ pour sélectionner **Arrêt**. De la même manière que ci-dessus, réglez l'heure à laquelle vous souhaitez que la télévision s'éteigne automatiquement.

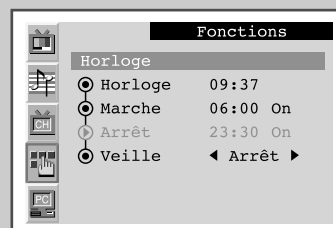
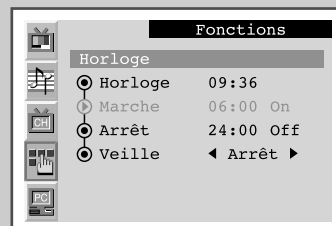
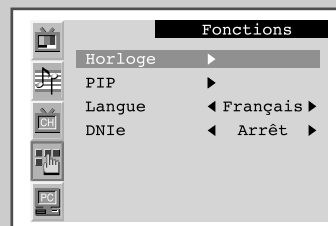

DNie (Image naturelle numérique)

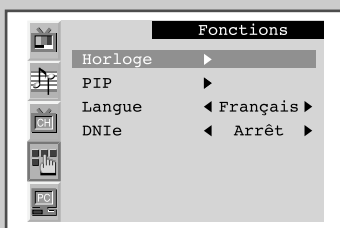

La nouvelle technologie Samsung vous propose des images plus dé taillées, avec un contraste et une lumière encore plus fins. L'algorithme de compensation de l'image apporte encore plus de luminosité et de clarté. La technologie DNie permet d'envoyer un signal qui réglera tous les yeux.

- 1 Appuyez sur le bouton **MENU**.
Résultat: Le menu principal s'affiche.

- 2 Appuyez sur le bouton **P**↘ ou **P**↗ pour sélectionner **Fonctions**.
Résultat: Les options disponibles dans le groupe **Fonctions** s'affichent.

- 3 Appuyez sur le bouton **P**↘ ou **P**↗ pour sélectionner **DNie**. Sélectionnez l'option souhaitée en appuyant plusieurs fois sur les boutons ◀- ou ▶+. Les options disponibles s'affichent :

Arrêt - Médium - Elevé - Démo

- ◆ **Arrêt** Déconnecte le mode DNie
- ◆ **Médium** Lance le mode DNie.
- ◆ **Elevé** L'écran est alors encore plus clair qu'en Médium
- ◆ **Démo** L'écran avant le mode DNie apparaît à droite et l'écran en mode DNie apparaît à gauche.

Paramétrage du Logiciel PC (Basé sur Windows 2000 ou XP)

Les paramètres d'affichage de Windows pour un ordinateur commun sont indiqués ci-dessous. Toutefois, l'apparence des écrans sur votre PC sera probablement différente en fonction de la version de Windows et de la carte vidéo que vous utilisez. Néanmoins, même si votre écran n'a pas la même apparence, les mêmes informations de base pour le paramétrage s'appliquent dans la plupart des cas. (Dans le cas contraire, contactez le fabricant de votre ordinateur ou votre revendeur Samsung.)

- 1 Cliquez tout d'abord sur "**Paramètres**" dans le menu "démarrer" de Windows. Lorsque "**Paramètres**" est en surbrillance, déplacez le curseur de manière à mettre "**Panneau de Configuration**" en surbrillance.

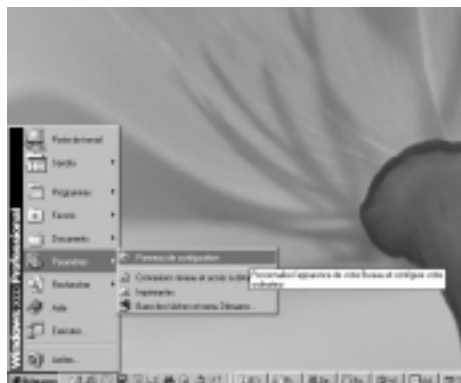

- 2 Lorsque la fenêtre du panneau de configuration s'ouvre, cliquez sur "**Affichage**". La boîte de dialogue "affichage" apparaît.

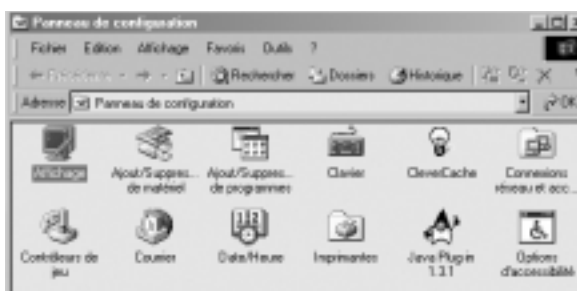

- 3 Naviguez jusqu'à l'onglet "**Paramètres**" dans la boîte de dialogue "affichage". Le paramétrage adéquat de la taille (résolution) est :
- **1280 x 768 pixels**

Si une option de fréquence verticale existe dans la boîte de dialogue des paramètres d'affichage, la valeur adéquate est "**60**" ou "**60 Hz**". Autrement, cliquez sur "**OK**" et quittez la boîte de dialogue.

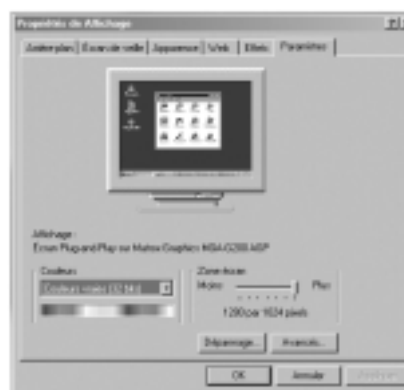

Réglage de la luminosité et du contraste

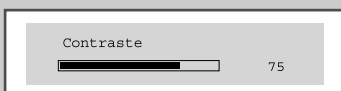
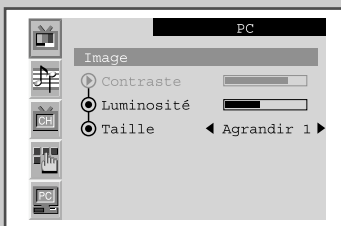
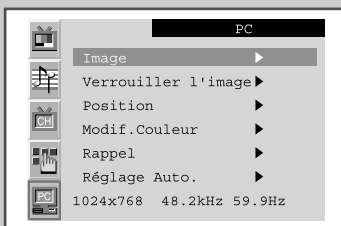

➤ Préréglez le mode PC en appuyant sur le bouton **VIDEO**.
Cette fonction ne marche pas en entrée Numérique.

- 1 Appuyez sur le bouton **MENU**.
Résultat: Le menu principal s'affiche.
- 2 Appuyez sur le bouton **P**↙ ou **P**↗ pour sélectionner **PC**.
Résultat: Les options disponibles dans le groupe **PC** s'affichent.
- 3 Appuyez sur le bouton ◀- ou ▶+.
Résultat: Le mode **Image** est sélectionné.
- 4 Appuyez de nouveau sur le bouton ◀- ou ▶+.
Résultat: Les options disponibles dans le groupe **Image** s'affichent.
- 5 Sélectionnez l'option (**Contraste** ou **Luminosité**) que vous souhaitez régler pour la couleur de l'image de votre ordinateur en appuyant sur le bouton **P**↙ ou **P**↗. Appuyez sur le bouton ◀- ou ▶+. En mode Numérique, la Luminosité peut uniquement être ajustée.
Résultat: La barre horizontale s'affiche.
- 6 Appuyez sur le bouton ◀- ou ▶+ pour effectuer le réglage souhaité.

Sélection de la taille de l'image

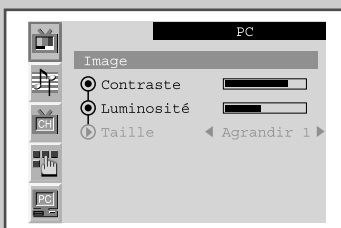

➤ Préréglez le mode PC en appuyant sur le bouton **VIDEO**.
Cette fonction ne marche pas en entrée Numérique.

- 1 Appuyez sur le bouton **MENU**.
Résultat: Le menu principal s'affiche.
 - 2 Appuyez sur le bouton **P**↙ ou **P**↗ pour sélectionner **PC**.
Résultat: Les options disponibles dans le groupe **PC** s'affichent.
 - 3 Appuyez sur le bouton ◀- ou ▶+.
Résultat: Le mode **Image** est sélectionné.
 - 4 Appuyez de nouveau sur le bouton ◀- ou ▶+.
Résultat: Les options disponibles dans le groupe **Image** s'affichent.
 - 5 Appuyez sur le bouton **P**↙ ou **P**↗ pour sélectionner **Taille**. Sélectionnez une taille pour l'image de votre ordinateur en appuyant sur le bouton ◀- ou ▶+.
Résultat: Les tailles s'affichent dans l'ordre suivant :
Agrandir 1 - Agrandir 2 - Normal.
- Vous pouvez également sélectionner ces options en appuyant sur le bouton P.SIZE (Taille de l'image).

Réglage de la qualité de l'image

- Préréglez le mode PC en appuyant sur le bouton **VIDEO**.
Cette fonction ne marche pas en entrée Numérique.

Cette fonction est utilisée pour obtenir un réglage fin et une meilleure image en éliminant les interférences responsables du tremblement et du tressautement des images.

- 1 Appuyez sur le bouton **MENU**.
Résultat: Le menu principal s'affiche.
- 2 Appuyez sur le bouton **P** ∨ ou **P** ∧ pour sélectionner **PC**.
Résultat: Les options disponibles dans le groupe PC s'affichent.
- 3 Appuyez sur le bouton ◀- ou ▶+.
- 4 Appuyez sur le bouton **P** ∨ ou **P** ∧ pour sélectionner **Verrouiller l'image**. Appuyez sur le bouton ◀- ou ▶+.
Résultat: Les options disponibles dans le groupe Verrouiller l'image s'affichent.
- 5 Sélectionnez l'option (**Grain** ou **Affiné**) que vous souhaitez régler pour la qualité de l'image de votre ordinateur en appuyant sur le bouton **P** ∨ ou **P** ∧. Appuyez sur le bouton ◀- ou ▶+.
Résultat: La barre horizontale s'affiche.
- 6 Appuyez sur le bouton ◀- ou ▶+ pour effectuer le réglage souhaité.

- Cette fonction peut changer la largeur de l'image. Si nécessaire, centrez l'image.

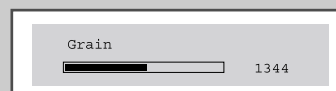
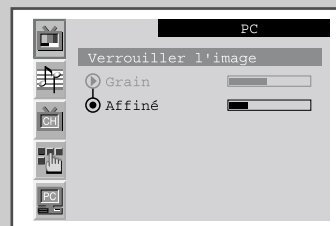
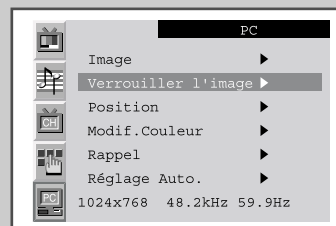

Changement de la position de l'image

- Préréglez le mode PC en appuyant sur le bouton **VIDEO**.
Cette fonction ne marche pas en entrée Numérique.

- 1 Appuyez sur le bouton **MENU**.
Résultat: Le menu principal s'affiche.
- 2 Appuyez sur le bouton **P** ∨ ou **P** ∧ pour sélectionner **PC**.
Résultat: Les options disponibles dans le groupe PC s'affichent.
- 3 Appuyez sur le bouton ◀- ou ▶+.
- 4 Appuyez sur le bouton **P** ∨ ou **P** ∧ pour sélectionner **Position**. Appuyez sur le bouton ◀- ou ▶+.
Résultat: Les options disponibles dans le groupe Verrouiller l'image s'affichent.
- 5 Sélectionnez la position (**H-Position** ou **V-Position**) que vous souhaitez régler en appuyant sur le bouton **P** ∨ ou **P** ∧. Appuyez sur le bouton ◀- ou ▶+.
Résultat: La barre horizontale s'affiche.
- 6 Appuyez sur le bouton ◀- ou ▶+ pour effectuer le réglage souhaité.

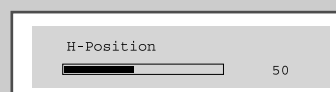
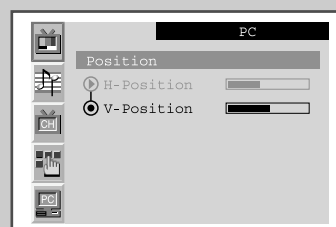
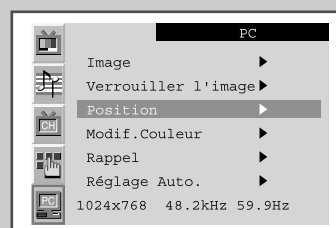

Réglage de la Couleur

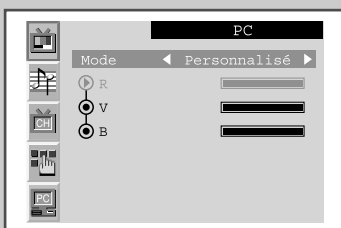
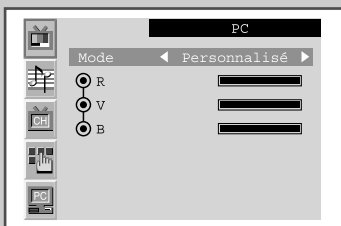
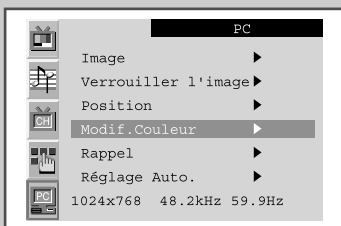

- Préréglez le mode PC en appuyant sur le bouton **VIDEO**.
Cette fonction ne marche pas en entrée Numérique.

- 1 Appuyez sur le bouton **MENU**.

Résultat: Le menu principal s'affiche.

- 2 Appuyez sur le bouton **P** ∨ ou **P** ∧ pour sélectionner **PC**.

Résultat: Les options disponibles dans le groupe **PC** s'affichent.

- 3 Appuyez sur le bouton ◀- ou ▶+.

- 4 Appuyez sur le bouton **P** ∨ ou **P** ∧ pour **Modif. Couleur**
Appuyez sur le bouton ◀- ou ▶+.

Résultat: Les options disponibles dans le groupe Modif. Couleur s'affichent avec **Mode** sélectionné.

- 5 Sélectionnez le mode de couleur souhaité en appuyant de façon répétée sur le bouton ◀- ou ▶+. Les modes de couleur suivants sont disponibles :

Personnalisé - Couleur 1 - Couleur 2 - Couleur 3.

- 6 Si vous souhaitez régler la couleur qui correspond le mieux à vos exigences d'affichage, sélectionnez l'option (**Rouge**, **Vert** ou **Bleu**) que vous souhaitez régler en appuyant sur le bouton **P** ∨ ou **P** ∧. Appuyez sur le bouton ◀- ou ▶+.

Résultat: La barre horizontale s'affiche.

- 7 Appuyez sur le bouton ◀- ou ▶+ pour effectuer le réglage souhaité.

- Si vous changez les réglages **Rouge**, **Vert** ou **Bleu**, le **Mode** passe en **Personnalisé** automatiquement.

Initialisation des réglages d'image

➤ Préréglez le mode PC en appuyant sur le bouton **VIDEO**.

Vous pouvez ramener tous les réglages d'image à leur valeur par défaut.

- 1 Appuyez sur le bouton **MENU**.
Résultat: Le menu principal s'affiche.
- 2 Appuyez sur le bouton **P** ∨ ou **P** ∧ pour sélectionner **PC**.
Résultat: Les options disponibles dans le groupe **PC** s'affichent.
- 3 Appuyez sur le bouton ◀- ou ▶+.
- 4 Appuyez sur le bouton **P** ∨ ou **P** ∧ pour sélectionner **Rappel**. Appuyez sur le bouton ◀- ou ▶+.
Résultat: Les options disponibles dans le groupe **Rappel** s'affichent.
- 5 Sélectionnez l'option (**Rappel image** ou **Rappel couleur**) que vous souhaitez ramener en appuyant sur le bouton **P** ∨ ou **P** ∧. Appuyez sur le bouton ◀- ou ▶+. En entrée Numérique, le rappel de couleur peut uniquement être réglé.
Résultat: L'écran devient noir et revient à l'affichage d'origine quelques secondes plus tard.

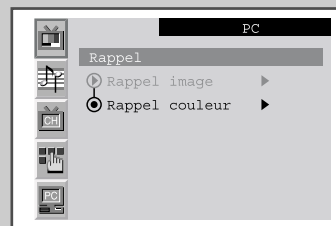
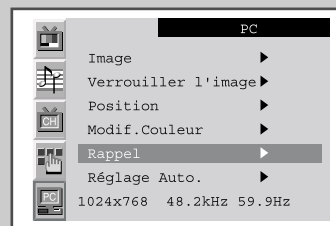

Réglage automatique de l'écran PC

➤ Préréglez le mode PC en appuyant sur le bouton **VIDEO**.
Cette fonction ne marche pas en entrée Numérique.

- 1 Appuyez sur le bouton **MENU**.
Résultat: Le menu principal s'affiche.
- 2 Appuyez sur le bouton **P** ∨ ou **P** ∧ pour sélectionner **PC**.
Résultat: Les options disponibles dans le groupe **PC** s'affichent.
- 3 Appuyez sur le bouton ◀- ou ▶+.
- 4 Appuyez sur le bouton **P** ∨ ou **P** ∧ pour sélectionner **Réglage Auto**. Appuyez sur le bouton ◀- ou ▶+.
Résultat: La qualité et la position de l'écran sont ajustées automatiquement et l'écran reprend son apparence d'origine au bout de quelques secondes.

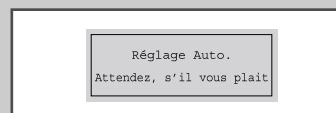
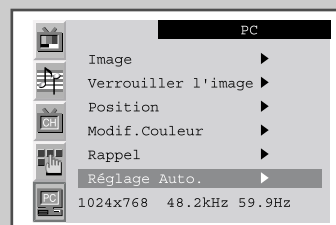

Fonction Télétex

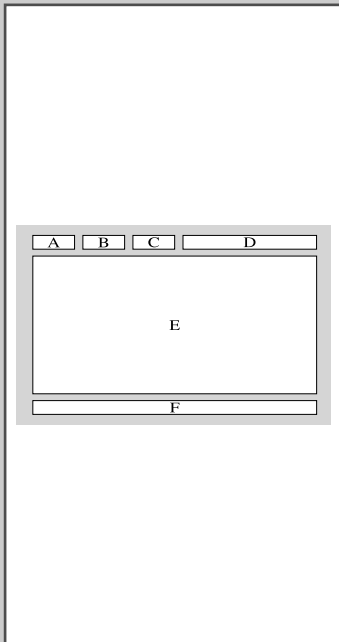

La plupart des canaux de télévision proposent des services d'informations écrites via le télétex. Les informations proposées comprennent :

- ◆ *Les horaires des programmes télévisés*
- ◆ *Bulletins d'informations et prévisions météo*
- ◆ *Des résultats sportifs*
- ◆ *Des informations voyages*

Ces informations sont réparties sur des pages numérotées (voir schéma).

Part	Contenu
A	Numéro de la page sélectionnée.
B	Identité du canal émetteur.
C	Numéro de la page actuelle ou indications de recherche.
D	Date et heure.
E	Texte.
F	Information d'état. Informations FASTEXT.

- Les informations du télétex sont souvent réparties sur plusieurs pages qui s'affichent l'une après l'autre et auxquelles on accède en :
- ◆ Entrant le numéro de page
 - ◆ Sélectionnant un titre dans une liste
 - ◆ Sélectionnant un en-tête de couleur (système FASTEXT)

Affichage des informations télétexte

Vous pouvez afficher les informations télétexte à tout moment sur votre téléviseur/moniteur.

- ✎ Pour que l'affichage des informations télétexte soit correct, la réception des canaux doit être stable, sans quoi :
 - ◆ Des informations peuvent manquer

- 1 Sélectionnez le canal qui propose le service télétexte, à l'aide du bouton **P** ↓ ou **P** ↑.
- 2 Appuyez sur le bouton **TTX/MIX** pour activer le mode télétexte.



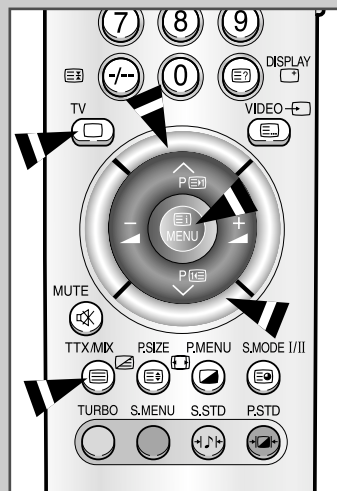

Résultat: La page de sommaire s'affiche. Vous pouvez l'afficher de nouveau à tout moment en appuyant sur le bouton  (index).
- 3 Appuyez à nouveau sur le bouton **TTX/MIX**.

Résultat: L'écran est partagé en deux. Cette fonction Télétexte Double vous permet d'afficher séparément le programme réel diffusé et l'information télétexte à l'écran.
- 4 Pour afficher simultanément le programme réel diffusé et la page télétexte, appuyez de nouveau sur le bouton **TTX/MIX**.
- 5 Appuyez de nouveau sur le bouton **TV** pour sortir de l'affichage télétexte.



Sélection d'une page par numéro

Vous pouvez entrer le numéro de page directement en appuyant sur les boutons de la télécommande.

Pour afficher...	Appuyez sur...
◆ A la fois les informations télétexte et le texte caché du programme normal	TTX/MIX
◆ Le texte caché (réponses de jeux par exemple)	 (révéler)
◆ L'écran normal	 (révéler) de nouveau
◆ Une page secondaire, en entrant son numéro à 4 chiffres	
◆ Les lettres de taille double dans la : <ul style="list-style-type: none"> • Moitié supérieure de l'écran • Moitié inférieure de l'écran 	 <ul style="list-style-type: none"> • Une fois • Deux fois
◆ Ecran normal	• Trois fois

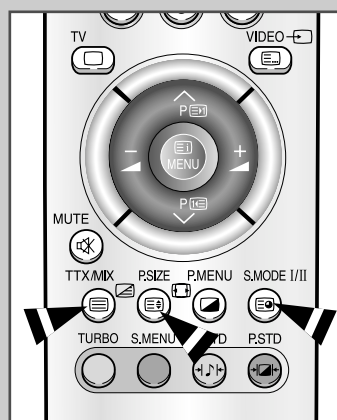

Sélection d'une page télétexte

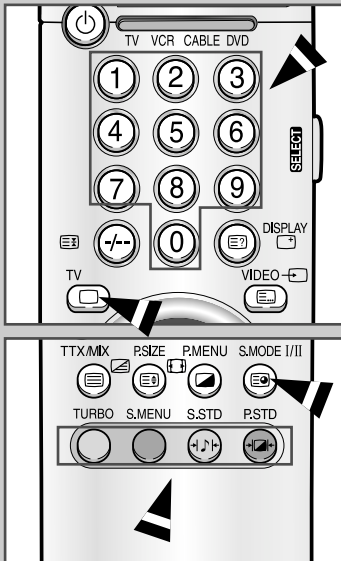

Les divers sujets compris dans les pages télétextes disposent d'un code de couleur et peuvent être sélectionnés à l'aide des touches colorées de la télécommande.

- 1 Saisissez le numéro de page à trois chiffres indiqué dans le contenu en appuyant sur les touches numériques correspondantes.

Résultat: Le compteur de page augmente puis la page s'affiche.

- 2 Si le système FASTEXT est utilisé par la société de programmation, les différents sujets traités sur une page Télétexte disposent de codes de couleur et peuvent être sélectionnés en appuyant sur les touches colorées de la télécommande. Appuyez sur la touche colorée correspondant au sujet que vous voulez sélectionner ; les sujets disponibles figurent sur la ligne d'état.

Résultat: La page s'affiche ainsi que d'autres informations en couleur qui peuvent être sélectionnées de la même manière.

- 3 Pour afficher la page précédente ou suivante, appuyez sur le bouton coloré correspondant.

- 4 Pour afficher la page liée, appuyez sur le bouton ().

Résultat: Les pages liées disponibles apparaissent.

Pannes : Avant de contacter le personnel qualifié du service d'assistance

**Avant de contacter le service après-vente Samsung, effectuez les vérifications simples qui suivent :
Si vous ne pouvez pas résoudre le problème en suivant les instructions ci-dessous, notez le modèle et le numéro de série de votre téléviseur/moniteur et contactez votre revendeur local.**

Aucune image ou aucun son	<ul style="list-style-type: none"> ◆ Vérifiez que la prise mâle a été connectée à une prise murale. ◆ Vérifiez que vous avez appuyé sur le bouton POWER (). ◆ Vérifiez les paramètres de contraste et de luminosité. ◆ Vérifiez le volume.
Image normale mais aucun son	<ul style="list-style-type: none"> ◆ Vérifiez le volume. ◆ Vérifiez si le bouton MUTE de la télécommande a été actionné .
Aucune image ou une image noir et blanc	<ul style="list-style-type: none"> ◆ Réglez les paramètres de couleur. ◆ Vérifiez que le système d'émission sélectionné est correct.
Interférence du son et de l'image	<ul style="list-style-type: none"> ◆ Essayez d'identifier l'appareil électrique qui perturbe le téléviseur/moniteur et éloignez-le. ◆ Branchez le téléviseur/moniteur à une autre prise.
Image neigeuse ou floue, son déformé	<ul style="list-style-type: none"> ◆ Vérifiez l'orientation, l'emplacement et les connexions de votre antenne. Cette interférence est souvent due à l'utilisation d'une antenne intérieure.
Dysfonctionnements de la télécommande	<ul style="list-style-type: none"> ◆ Remplacez les piles de la télécommande. ◆ Nettoyez la partie supérieure de la télécommande (fenêtre de transmission). ◆ Vérifiez les bornes de la batterie.
Le message "Contrôlez câble vidéo" s'affiche.	<ul style="list-style-type: none"> ◆ Assurez-vous que le câble de signal est bien branché au PC ou aux sources vidéo. ◆ Assurez-vous que les sources vidéo ou le PC sont allumés.
En mode PC, le message "Mode non disponible" s'affiche.	<ul style="list-style-type: none"> ◆ Vérifiez la résolution maximale et la fréquence de l'adaptateur vidéo. ◆ Comparez ces valeurs aux données du graphique de fonctionnement des modes d'affichage.
En mode PC, des barres verticales semblent clignoter, scintiller ou trembler sur l'image.	<ul style="list-style-type: none"> ◆ Réglez la fonction Approx ou Fin.
En mode PC, l'écran est noir et le voyant de tension est de couleur ambre ou clignote chaque-seconde ou chaque seconde.	<ul style="list-style-type: none"> ◆ Le téléviseur/moniteur est en mode de gestion d'alimentation. ◆ Déplacez la souris de l'ordinateur ou appuyez sur une touche du clavier.
En mode PC, l'image n'est pas stable et peut sembler vibrer.	<ul style="list-style-type: none"> ◆ Vérifiez que la résolution d'affichage et la fréquence de votre PC ou de votre carte vidéo est un mode pris en charge par votre téléviseur/moniteur. Sur votre ordinateur allez sur : Panneau de configuration, Affichage, Paramètres. ◆ Si le réglage est incorrect, utilisez l'utilitaire de votre ordinateur pour modifier les paramètres d'affichage. <ul style="list-style-type: none"> ➢ Votre téléviseur/moniteur prend en charge les fonctions d'affichage multiscan dans le domaine de fréquence suivant : Fréquence horizontale: 30 ~ 60 kHz, Fréquence verticale: 56 ~ 75 Hz
En mode PC, l'image n'est pas centrée sur l'écran.	<ul style="list-style-type: none"> ◆ Réglez la position horizontale et verticale.

Power Saver (Economiseur d'énergie)

Ce téléviseur/moniteur dispose d'un système de gestion d'alimentation intégré appelé Power Saver (Economiseur d'énergie). Ce système économise l'énergie en passant votre téléviseur/moniteur en mode faible consommation lorsqu'il n'est pas utilisé pendant un certain temps. Les modes disponibles sont "Marche", "Veille0", "Mise en veille" "Mise hors tension". PowerSaver (Economiseur d'énergie) fonctionne avec une carte vidéo compatible VESA DPMS installée dans votre ordinateur. Vous devez utiliser un utilitaire installé sur votre ordinateur pour configurer cette fonction.

Etat	Fonctionnement normal	Mode économie d'énergie (EPA/NUTEK)
Synchronisation horizontale	Active	Inactive
Synchronisation verticale	Active	Inactive
Témoin d'alimentation	Vert	Rouge, clignotant (intervalle d'une seconde)
Consommation	LW29A13W : 150W (Maxi.) LW40A13W : 230W (Maxi.)	Moins de 8W

- *Ce téléviseur/moniteur revient automatiquement en fonctionnement normal lorsque la synchronisation horizontale et la synchronisation verticale sont rétablies. Cela se produit lorsque vous déplacez la souris de l'ordinateur ou lorsque vous appuyez sur une touche du clavier.*

Spécifications techniques et environnementales

Modèle	LW29A13W	LW40A13W
Ecran		
Taille	29" de diagonale	39,6" de diagonale
Taille de l'affichage	631,68 (H) x 397,01 (V) mm	862,08 (H) x 517,24 (V) mm
Type	matrice active a-si TFT	
Pas des pixels	0,4935 (H) x 0,4935 (V) mm	0,6735 (H) x 0,6735 (V) mm
Angle de visualisation	85/85/85/85 (G/D/H/B)	
Fréquence		
Horizontale	30 ~ 60 kHz	
Verticale	56 ~ 75 Hz	
Couleur de l'affichage	16,777,216 couleurs	
Résolution de l'affichage		
Mode maximum	1280 x 768 @ 60 Hz	
Signal d'entrée		
Signal vidéo synchronisé.	H/V séparé, TTL, P. ou N.	
Signal vidéo	0,7 Vp-p @ 75 ohm	
TV/Video		
Système couleur	PAL, SECAM, NTSC4,43	
Sonorisation	B/G, D/K, I, L	
Format vidéo	CVBS, S-VHS	
Ext		
Entrée/Sortie vidéo	1,0 Vp-p @ 75 ohm	
Entrée RVB	0,7 Vp-p @ 75 ohm	
Entrée/Sortie audio	500mVrms	
Système couleur		
	PAL	
Alimentation		
Entrée	200 - 240 V~ (50/60Hz)	
Sortie	DC 28V/8A	
Consommation		
Maximale	150W	230 W
Economie d'énergie	8W	
Dimension (L x H x P) / Poids		
Moniteur/téléviseur	759,6 x 568,5 x 195 mm, 13,7 kg	1006 x 713 x 58 mm, 21,5 kg
Haut-parleur G/D	570,5 x 130 x 155 mm, 2,4 kg	744 x 170 x 230 mm, 4,9 kg
Kit de fixation murale(option)	727 x 400 x 94 mm, 4,9 kg	960 x 400 x 94 mm, 5,7 kg
Trépied	-	956 x 33.4 x 300 mm, 5,6 kg
Considérations environnementales		
Température de fonctionnement	10 °C à 40 °C (50 °F à 104 °F)	
Humidité au cours du fonctionnement	10% à 80%	
Température de stockage	-25 °C à 45 °C (- 13 °F à 113 °F)	
Humidité de stockage	5% à 95%	

Spécifications techniques et environnementales

Modèle	LW29A13W	LW40A13W
Caractéristiques audio		
Entrée audio	Prise RCA (G, D), 0,5Vrms (-9dB)	
Entrée audio (PC)	Prise stéréo 3,5Ø, 0,5Vrms (-9dB)	
Sortie audio	Prise RCA (G, D), 0,5Vrms (-9dB)	
Sortie haut parleur	Sortie 10W Maxi. (prise stéréo 3,5Ø,8Ω)	
Sortie casque	Sortie 10mW Maxi. (prise stéréo 3,5Ø,32Ω)	
Fréquence	RF: 80Hz ~ 15kHz (à-3dB)	
Réponse	A/V: 80Hz ~ 20kHz (à-3dB)	

Modes d'affichage

Si le signal du système équivaut au mode de signal standard, l'écran se règle automatiquement. Dans le cas contraire, réglez le mode en vous reportant au guide d'utilisateur de la carte vidéo car l'écran peut ne pas s'afficher ou seul le témoin de mise sous tension peut être allumé. Pour les modes d'affichage figurant ci-dessous, l'image de l'écran a été optimisée lors de la fabrication.

Mode	Résolution	Horizontale Fréquence (kHz)	Verticale Fréquence (kHz)	Fréquence d'horloge Fréquence (kHz)	Polarité (H/V)
IBM	640 x 480	31,469	59,940	25,175	- / -
	640 x 480	35,000	66,667	30,240	- / -
VESA	640 x 480	37,861	72,809	31,500	- / -
	640 x 480	37,500	75,000	31,500	- / -
IBM	720 x 400	31,469	70,087	28,322	- / +
VESA	800 x 600	37,879	60,317	40,000	+ / +
	800 x 600	48,077	72,188	50,000	+ / +
	800 x 600	46,875	75,000	49,500	+ / +
IBM	832 x 624	49,726	74,551	57,284	- / -
VESA	1024 x 768	48,363	60,004	65,000	- / -
	1024 x 768	56,476	70,069	75,000	- / -
	1024 x 768	60,023	75,029	78,750	+ / +
GTF	1280 x 768	47,700	60,000	80,136	- / -

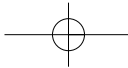

Memo

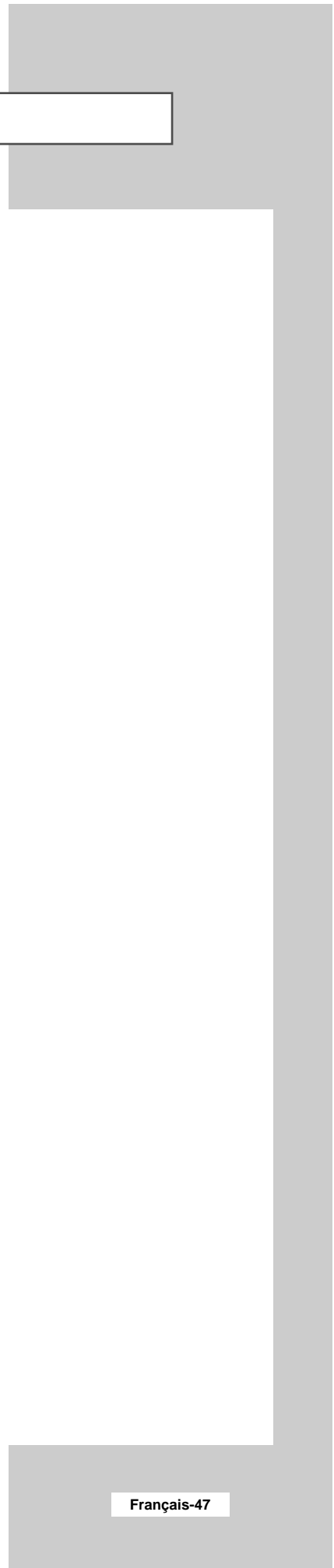

Français-47

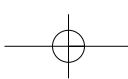
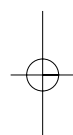
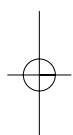

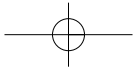

- SERVICE APRES-VENTE

- N'hésitez pas à contacter votre revendeur ou réparateur si vous constatez une baisse de performance de votre produit pouvant indiquer qu'il est défectueux.

