



#### Contact SAMSUNG WORLDWIDE

If you have any questions or comments relating to Samsung products, please contact the SAMSUNG customer care centre.

Country	Customer Care Centre ☎	Web Site
ARMENIA	0-800-05-555	-
AUSTRIA	0810 - SAMSUNG (7267864, € 0.07/min)	www.samsung.com/at
AZERBAIJAN	088-55-55-555	-
BELARUS	810-800-500-55-500	-
BELGIUM	02-201-24-18	www.samsung.com/be (Dutch) www.samsung.com/be_fr (French)
CZECH	800 - SAMSUNG (800-726786) Samsung Zrt., česká organizační složka, Oasis Florenc, Sokolovská394/17, 180 00, Praha 8	www.samsung.com/cz
DENMARK	70 70 19 70	www.samsung.com/dk
ESTONIA	800-7267	www.samsung.com
FINLAND	030 - 6227 5 15	www.samsung.com/fi
FRANCE	01 48 63 00 00	www.samsung.com/fr
GERMANY	01805 - SAMSUNG(726-7864 € 0,14/Min)	www.samsung.com/de
GEORGIA	8-800-555-555	-
HUNGARY	06-80-SAMSUNG(726-7864)	www.samsung.com/hu
EIRE	0818 717100	www.samsung.com/ie
ITALIA	800-SAMSUNG(726-7864)	www.samsung.com/it
KAZAKHSTAN	8-10-800-500-55-500	-
KYRGYZSTAN	00-800-500-55-500	www.samsung.com
LATVIA	8000-7267	www.samsung.com
LITHUANIA	8-800-77777	www.samsung.com
LUXEMBURG	261 03 710	www.samsung.com/lu
MOLDOVA	00-800-500-55-500	-
NETHERLANDS	0900-SAMSUNG (0900-7267864) (€ 0,10/Min)	www.samsung.com/nl
NORWAY	815-56 480	www.samsung.com/no
POLAND	0 801 1SAMSUNG(172678) 022-607-93-33	www.samsung.com/pl
PORTUGAL	80820-SAMSUNG(726-7864)	www.samsung.com/pt
RUSSIA	8-800-555-55-55	www.samsung.com
SLOVAKIA	0800-SAMSUNG(726-7864)	www.samsung.com/sk
SPAIN	902 - 1 - SAMSUNG (902 172 678)	www.samsung.com/es
SWEDEN	0771 726 7864 (SAMSUNG)	www.samsung.com/se
SWITZERLAND	0848 - SAMSUNG(7267864, CHF 0.08/min)	www.samsung.com/ch www.samsung.com/ch_fr/(French)
TADJIKISTAN	8-10-800-500-55-500	www.samsung.com
U.K	0845 SAMSUNG (7267864)	www.samsung.com/uk
UKRAINE	0-800-502-000	www.samsung.ua www.samsung.com/ua_ru
UZBEKISTAN	8-10-800-500-55-500	www.samsung.com



BN68-02589F-00

# LCD TV user manual

## imagine the possibilities

Thank you for purchasing this Samsung product.  
To receive more complete service, please register  
your product at

[www.samsung.com/register](http://www.samsung.com/register)

Model \_\_\_\_\_ Serial No. \_\_\_\_\_



Figures and illustrations in this User Manual are provided for reference only and may differ from actual product appearance. Product design and specifications may be changed without notice.

### Digital TV notice

1. Functionalities related to Digital TV (DVB) are only available in countries/areas where DVB-T (MPEG2 and MPEG4 AVC) digital terrestrial signals are broadcasted or where you are able to access to a compatible DVB-C (MPEG2 and MPEG4 AAC) cable-TV service. Please check with your local dealer the possibility to receive DVB-T or DVB-C signal.
  2. DVB-T is the DVB European consortium standard for the broadcast transmission of digital terrestrial television and DVB-C is that for the broadcast transmission of digital TV over cable. However, some differentiated features like EPG (Electric Programme Guide), VOD (Video On Demand) and so on, are not included in this specification. So, they cannot be workable at this moment.
  3. Although this TV set meets the latest DVB-T and DVB-C standards, as of [August, 2008], the compatibility with future DVB-T digital terrestrial and DVB-C digital cable broadcasts cannot be guaranteed.
  4. Depending on the countries/areas where this TV set is used some cable-TV providers may charge an additional fee for such a service and you may be required to agree to terms and conditions of their business.
  5. Some Digital TV functions might be unavailable in some countries or regions and DVB-C might not work correctly with some cable service providers.
  6. For more information, please contact your local Samsung customer care centre.
-  The reception quality of TV may be affected due to differences in broadcasting method between the countries. Please check the TV performance in the local SAMSUNG Authorized Dealer, or the Samsung Call Centre whether it can be improved by reconfiguring TV setting or not.



### Still image warning

Avoid displaying still images (like jpeg picture files) or still image element (like TV programme logo, panorama or 4:3 image format, stock or news bar at screen bottom etc.) on the screen. Constant displaying of still picture can cause ghosting of LCD screen, which will affect image quality. To reduce risk of this effect, please follow below recommendations:

- Avoid displaying the same TV channel for long periods.
- Always try do display any image on full screen, use TV set picture format menu for best possible match.
- Reduce brightness and contrast values to minimum required to achieve desired picture quality, exceeded values may speed up the burnout process.
- Frequently use all TV features designed to reduce image retention and screen burnout, refer to proper user manual section for details.

### Securing the Installation Space

Keep the required distances between the product and other objects (e.g. walls) to ensure proper ventilation. Failing to do so may result in fire or a problem with the product due to an increase in the internal temperature of the product.

-  When using a stand or wall-mount, use parts provided by Samsung Electronics only.
- If you use parts provided by another manufacturer, it may result in a problem with the product or an injury due to the product falling.
-  The appearance may differ depending on the product.

#### Installation with a stand.

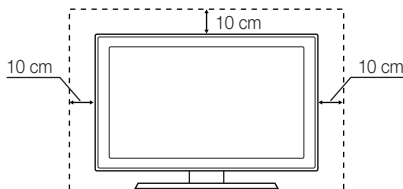

#### Installation with a wall-mount.

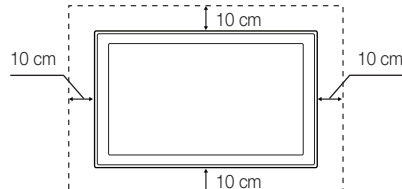

#### Correct Disposal of This Product (Waste Electrical & Electronic Equipment)

**(Applicable in the European Union and other European countries with separate collection systems)**

This marking on the product, accessories or literature indicates that the product and its electronic accessories (e.g. charger, headset, USB cable) should not be disposed of with other household waste at the end of their working life. To prevent possible harm to the environment or human health from uncontrolled waste disposal, please separate these items from other types of waste and recycle them responsibly to promote the sustainable reuse of material resources. Household users should contact either the retailer where they purchased this product, or their local government office, for details of where and how they can take these items for environmentally safe recycling. Business users should contact their supplier and check the terms and conditions of the purchase contract. This product and its electronic accessories should not be mixed with other commercial wastes for disposal.



#### Correct disposal of batteries in this product

**(Applicable in the European Union and other European countries with separate battery return systems)**

This marking on the battery, manual or packaging indicates that the batteries in this product should not be disposed of with other household waste at the end of their working life. Where marked, the chemical symbols Hg, Cd or Pb indicate that the battery contains mercury, cadmium or lead above the reference levels in EC Directive 2006/66. If batteries are not properly disposed of, these substances can cause harm to human health or the environment. To protect natural resources and to promote material reuse, please separate batteries from other types of waste and recycle them through your local, free battery return system.



# Contents

## Getting Started

4

- 4 Accessories
- 4 Viewing the Control Panel
- 5 Viewing the Remote Control
- 6 Connecting to an Antenna
- 6 Plug & Play (Initial Setup)

## Connections

7

- 7 Connecting to an AV Device
- 8 Connecting to an Audio Device
- 8 Connecting to a PC
- 10 Changing the Input Source

## Basic Features

10

- 10 How to Navigate Menus
- 11 Using the INFO button (Now & Next guide)
- 11 Planning Your Viewing
- 12 Channel Menu
- 14 Picture Menu
- 17 Sound Menu
- 19 Setup Menu
- 21 Support Menu

## Advanced Features

22

- 22 Media Play

## Other Information

26

- 26 Analogue Channel Teletext Feature
- 27 Installing the Wall Mount
- 28 Anti-Theft Kensington Lock
- 28 Securing the TV to the Wall
- 29 Troubleshooting
- 32 Specifications
- 33 Index

### Check the Symbol!



This function can be used by pressing the TOOLS button on the remote control.





Note



One-Touch Button

# Getting Started

## Accessories

-  Please make sure the following items are included with your LCD TV. If any items are missing, contact your dealer.
-  The items' colours and shapes may vary depending on the models.

- Remote Control & Batteries (AAA x 2)
- Owner's Instructions
- Cleaning Cloth
- Warranty Card / Safety Guide (Not available in some locations)

See separate guide for installing the stand.

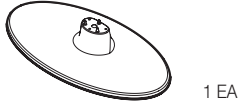









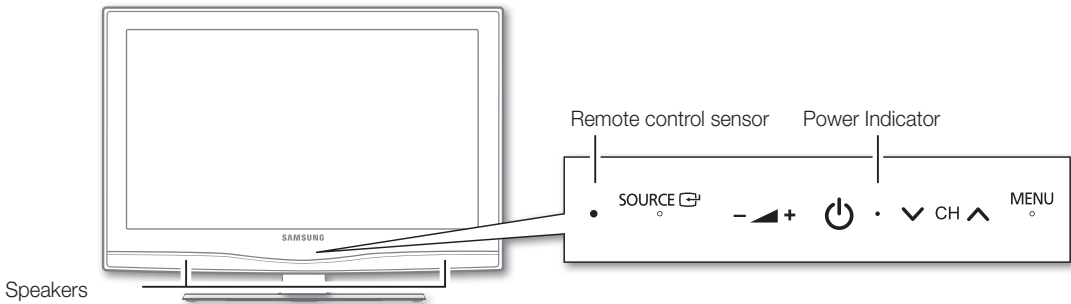

- Stand (1EA)

- Stand Screws (3EA)

## Viewing the Control Panel

-  The product colour and shape may vary depending on the model.



 (Power)	Turns the TV on or off.
Power Indicator	Blinks and turns off when the power is on and lights up in standby mode.
	Toggles between all the available input sources. In the on-screen menu, use this button as you would use the  button on the remote control.
<b>MENU</b>	Displays an on-screen menu, the OSD (on screen display), of your TV's features.
	Adjusts the volume. In the OSD, use the  buttons as you would use the  buttons on the remote control.
	Changes the channels. In the OSD, use the  buttons as you would use the  buttons on the remote control.
Remote control sensor	Aim the remote control towards this spot on the TV.

### Standby mode

Do not leave your TV in standby mode for long periods of time (when you are away on a holiday, for example). A small amount of electric power is still consumed even when the power button is turned off. It is best to unplug the power cord.



## Viewing the Remote Control

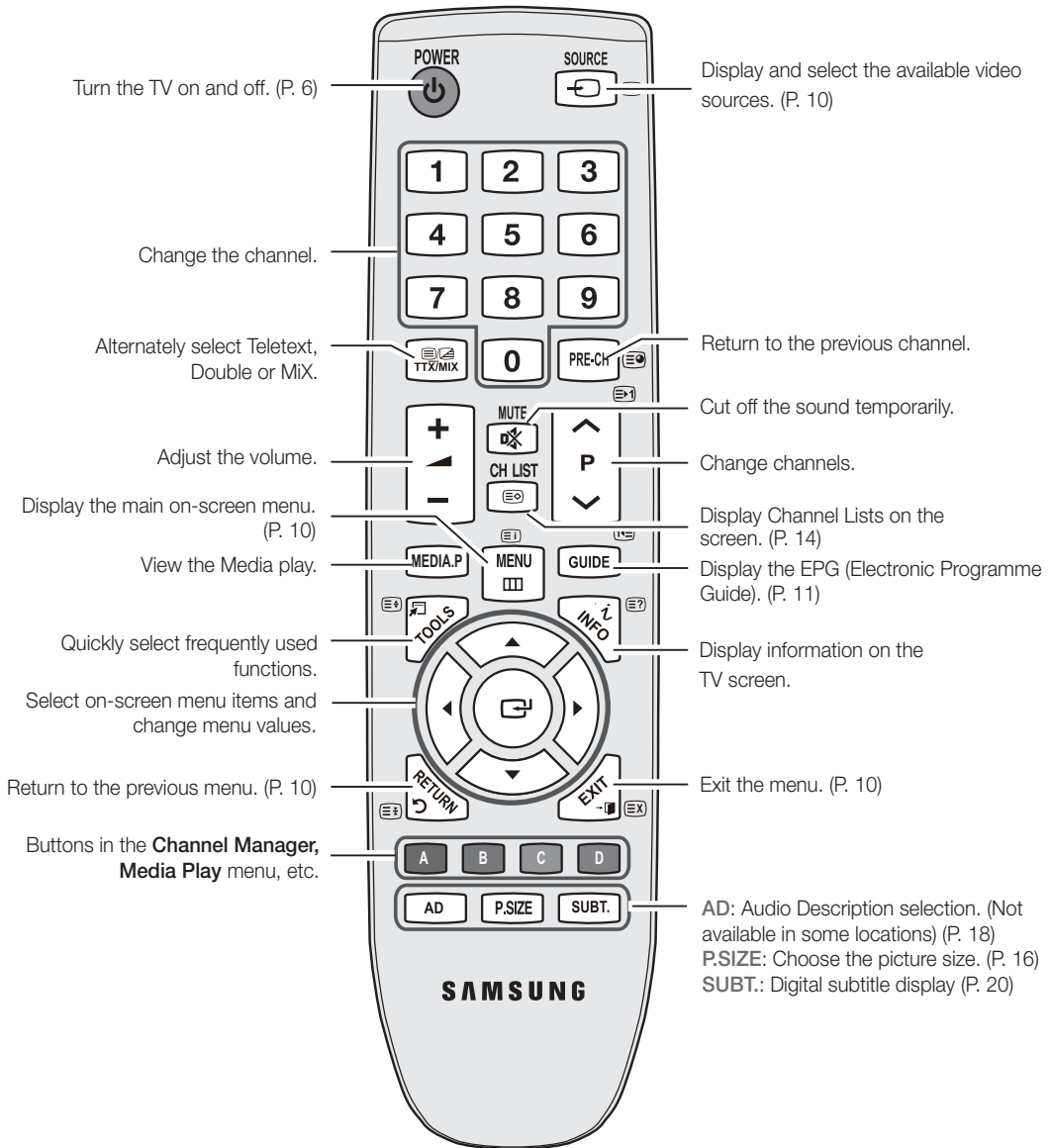

## Installing batteries (Battery size: AAA)

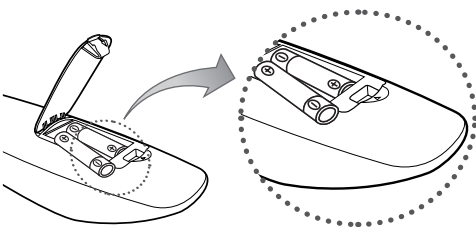

## NOTE

- Use the remote control within 23 feet from the TV.
- Bright light may affect the performance of the remote control. Avoid using nearby special fluorescent light or neon signs.
- The colour and shape may vary depending on the model.

# Getting Started

## Connecting to an Antenna





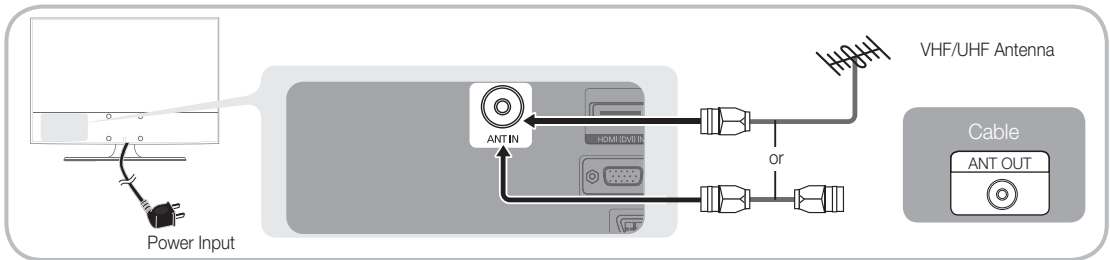







When the TV is initially powered on, basic settings proceed automatically.

 Preset: Connecting the mains and antenna.



## Plug & Play (Initial Setup)

When the TV is initially powered on, a sequence of on-screen prompts will assist in configuring basic settings. Press the POWER  button. **Plug & Play** is available only when the **Input** source is set to TV.

<b>1</b>	Selecting a language	Press the ▲ or ▼ button, then press the ENTER  button. Select the desired OSD (On Screen Display) language.	
<b>2</b>	Selecting <b>Store Demo</b> or <b>Home Use</b>	Press the ◀ or ▶ button, then press the ENTER  button. <ul style="list-style-type: none"> <li>• Select the <b>Home Use</b> mode. <b>Store Demo</b> Mode is for retail environments.</li> <li>• Return the unit's settings from <b>Store Demo</b> to <b>Home Use</b> (standard): Press the volume button on the TV. When the OSD volume is displayed, press and hold <b>MENU</b> for 5 sec.</li> </ul>	
<b>3</b>	Selecting a country	Press the ▲ or ▼ button, then press the ENTER  button. Select the appropriate country. If the desired country does not exist on the menu, select <b>Others</b> . <p> After selecting the country in the <b>Country</b> menu, some models may proceed with an additional option to setup the pin number.</p> <p> When you input the PIN number, <b>0-0-0-0</b> is not available.</p>	
<b>4</b>	Selecting an antenna	Press the ▲ or ▼ button, then press the ENTER  button. Select <b>Air</b> or <b>Cable</b> .	
<b>5</b>	Selecting a channel	Press the ▲ or ▼ button, then press the ENTER  button. Select the channel source to memorise. When setting the antenna source to <b>Cable</b> , a step appears allowing you to assign numerical values (channel frequencies) to the channels. For more information, refer to <b>Channel</b> → <b>Auto Store</b> . (P. 13) <p> Press the ENTER  button at any time to interrupt the memorisation process.</p>	
<b>6</b>	Setting the <b>Clock Mode</b>	Set the <b>Clock Mode</b> automatically or manually. Press the ▲ or ▼ button to select <b>Auto</b> , then press the ENTER  button.	
<b>7</b>	Viewing the <b>HD Connection Guide</b> .	The connection method for the best HD screen quality is displayed.	
<b>8</b>	<b>Enjoy your TV.</b>	Press the ENTER  button.	

### If You Want to Reset This Feature...

Select **Setup - Plug & Play** (Initial Setup). Enter your 4 digit PIN number. The default PIN number is "0-0-0-0." If you want to change the PIN number, use the **Change PIN** function.

# Connections

## Connecting to an AV Device

### Using an HDMI / DVI Cable: HD connection (up to 1080p)

Available devices: DVD, Blu-ray player, HD cable box, HD STB (Set-Top-Box) satellite receiver, cable box, satellite receiver (STB)

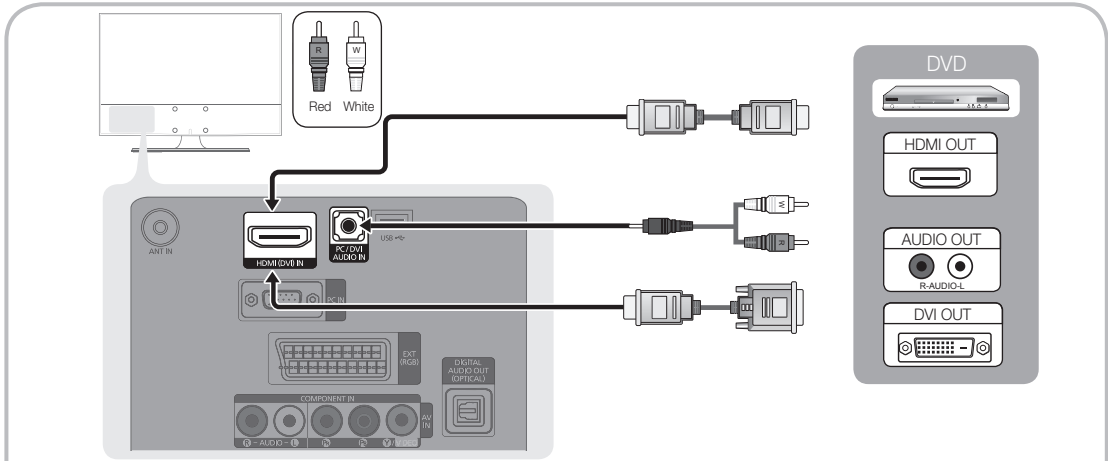

#### HDMI (DVI) IN / PC/DVI AUDIO IN

- When using an HDMI/DVI cable connection, you must use the **HDMI (DVI) IN** jack. For the DVI cable connection, use a DVI to HDMI cable or DVI-HDMI (DVI to HDMI) adapter for video connection and the **PC/DVI AUDIO IN** jacks for audio.
- If an external device such as a DVD / Blu-ray player / cable box / STB satellite receiver supporting a HDMI versions older than 1.3 is connected, the TV may operate abnormally (e.g. no screen display / no sound / annoying flicker / abnormal colour).
- If there is no sound after connecting an HDMI cable, check the HDMI version of the external device. If you suspect the version is older than 1.3, contact the provider of the device to confirm the HDMI version and request an upgrade.
- It is recommended you purchase an HDMI-certified cable. Otherwise, the screen may appear blank or a connection error may occur.

### Using a Component (up to 1080p) or Audio/Video (480i only) Cable and Using a Scart Cable

Available devices: VCR, DVD, Blu-ray player, cable box, STB satellite receiver

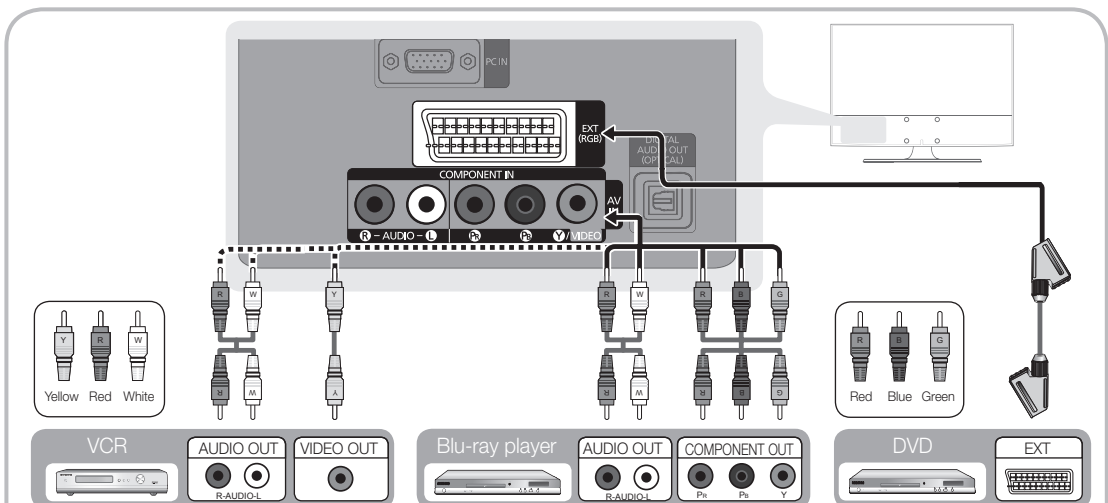

In Ext. mode, DTV Out supports MPEG SD Video and Audio only.

To obtain the best picture quality, the Component connection is recommended over the A/V connection.

# Connections

## Connecting to an Audio Device

### Using an Optical or Audio Cable Connection

Available devices: digital audio system, amplifier, DVD home theatre



**DIGITAL AUDIO OUT (OPTICAL)**

- When a digital audio system is connected to the **DIGITAL AUDIO OUT (OPTICAL)** jack, decrease the volume of both the TV and the system.
- 5.1 CH (channel) audio is available when the TV is connected to an external device supporting 5.1 CH.
- When the receiver (home theatre) is set to on, you can hear sound output from the TV's optical jack. When the TV is receiving a DTV signal, the TV will send 5.1 CH sound to the home theatre receiver. When the source is a digital component such as a DVD / Blu-ray player / cable box / STB (Set-Top-Box) satellite receiver and is connected to the TV via HDMI, only 2 CH audio will be heard from the home theatre receiver. If you want to hear 5.1 CH audio, connect the digital audio out jack from your DVD / Blu-ray player / cable box / STB satellite receiver directly to an amplifier or home theatre.

## Connecting to a PC

### Using an HDMI/DVI Cable / a D-sub Cable

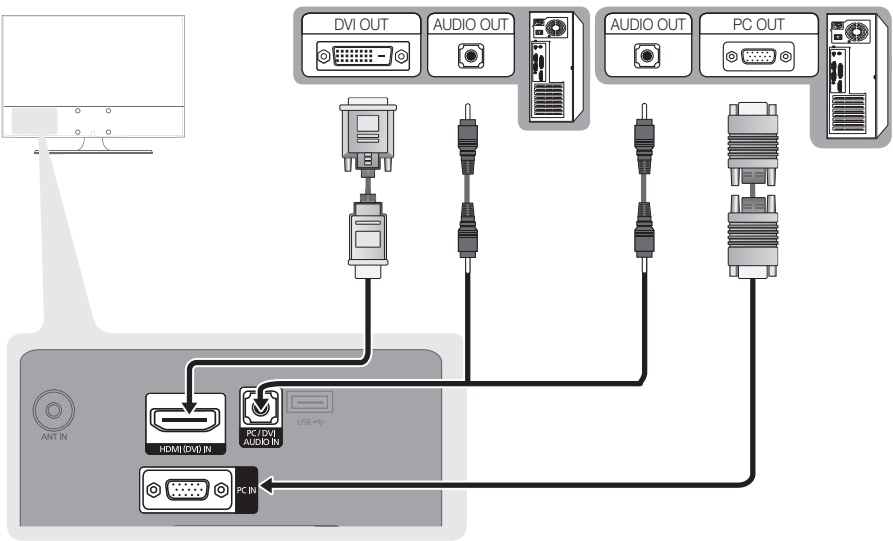

The diagram illustrates the connection between a TV and a PC. On the TV side, the back panel features an 'ANT IN' port, an 'HDMI (DVI) IN' port, a 'PC (DVI) AUDIO IN' port, and a 'PC IN' port. On the PC side, the front panel features a 'DVI OUT' port, an 'AUDIO OUT' port, and a 'PC OUT' port. Cables are shown connecting the TV's 'HDMI (DVI) IN' to the PC's 'DVI OUT', the TV's 'PC (DVI) AUDIO IN' to the PC's 'AUDIO OUT', and the TV's 'PC IN' to the PC's 'PC OUT'.

## Display Modes (D-Sub and HDMI/DVI Input)

Optimal resolution is 1360 X 768 @ 60 Hz.1920X1080@60Hz.

Mode	Resolution	Horizontal Frequency (KHz)	Vertical Frequency (Hz)	Pixel Clock Frequency (MHz)	Sync Polarity (H / V)
IBM	640 x 350	31.469	70.086	25.175	+/-
	720 x 400	31.469	70.087	28.322	-/+
MAC	640 x 480	35.000	66.667	30.240	-/-
	832 x 624	49.726	74.551	57.284	-/-
VESA DMT	640 x 480	31.469	59.940	25.175	-/-
		37.861	72.809	31.500	-/-
		37.500	75.000	31.500	-/-
	800 x 600	37.879	60.317	40.000	+/+
		48.077	72.188	50.000	+/+
		46.875	75.000	49.500	+/+
	1024 x 768	48.363	60.004	65.000	-/-
		56.476	70.069	75.000	-/-
		60.023	75.029	78.750	+/+
	1280 x 720	45.000	60.000	74.250	+/+
1360 x 768	47.712	60.015	85.500	+/+	
VESA GTF	720 x 576	35.910	59.950	32.750	-/+
	1280 x 720	56.456	74.777	97.750	-/-
VESA GTF	1280 x 720	52.500	70.000	89.040	+/+

### NOTE

- For HDMI/DVI cable connection, you must use the HDMI (DVI) IN jack.
- The interlace mode is not supported.
- The set might operate abnormally if a non-standard video format is selected.
- Separate and Composite modes are supported. SOG(Sync On Green) is not supported.

## CONNECTIONS COMMON INTERFACE Slot

To watch paid channels, the "CI or CI+ CARD" must be inserted.

- If you don't insert the "CI or CI+ CARD," some channels will display the message "Scrambled Signal".
- The pairing information containing a telephone number, the "CI or CI+ CARD" ID the Host ID and other information will be displayed in about 2~3 minutes. If an error message is displayed, please contact your service provider.
- When the configuration of channel information has finished, the message "Updating Completed" is displayed, indicating the channel list is updated.

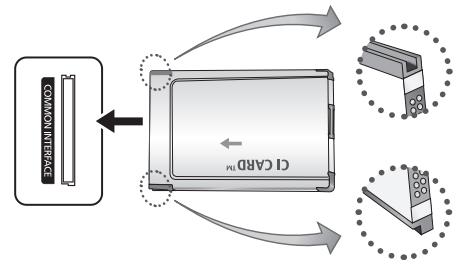

### NOTE

- You must obtain a "CI or CI+ CARD" from a local cable service provider.
- When removing the "CI or CI+ CARD", carefully pull it out with your hands since dropping the "CI or CI+ CARD" may cause damage to it.
- Insert the "CI or CI+ CARD" in the direction marked on the card.
- The location of the COMMON INTERFACE slot may be different depending on the model.
- "CI or CI+ CARD" is not supported in some countries and regions; check with your authorized dealer.
- If you have any problems, please contact a service provider.

# Connections

## Changing the Input Source

### Source List

Use to select TV or other external input sources such as DVD / Blu-ray players / cable box / STB satellite receiver connected to the TV.

- **TV / Ext. / AV / Component / PC / HDMI/DVI / USB**

 In the **Source List**, connected inputs will be highlighted.

 **Ext.** and **PC** always stay activated.

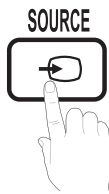

### Edit Name

- **VCR / DVD / Cable STB / Satellite STB / PVR STB / AV Receiver / Game / Camcorder / PC / DVI PC / DVI Devices / TV / IPTV / Blu-ray / HD DVD / DMA:** Name the device connected to the input jacks to make your input source selection easier.

 When connecting an HDMI/DVI cable to the HDMI (DVI) IN port, you should set the port to **HDMI/DVI** mode under **Edit Name**.

# Basic Features

## How to Navigate Menus



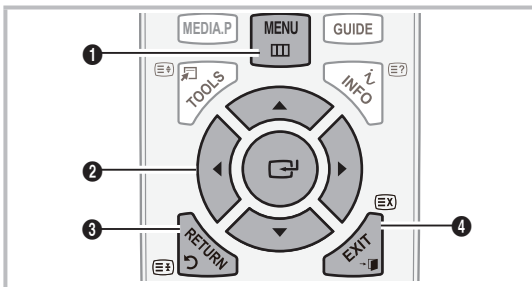

Before using the TV, follow the steps below to learn how to navigate the menu and select and adjust different functions.



- 1 **MENU** button: Displays the main on-screen menu.
- 2 **ENTER** / **Direction** button: Move the cursor and select an item. Confirm the setting.
- 3 **RETURN** button: Returns to the previous menu.
- 4 **EXIT** button: Exits the on-screen menu.

## How to Operate the OSD (On Screen Display)

The access step may differ depending on the selected menu.

1	<b>MENU</b> 	The main menu options appears on the screen: <b>Picture, Sound, Channel, Setup, Input, Application, Support.</b>
2	<b>▲ / ▼</b>	Select an icon with the <b>▲</b> or <b>▼</b> button.
3	<b>ENTER</b> 	Press <b>ENTER</b> to access the sub-menu.
4	<b>▲ / ▼</b>	Select the desired submenu with the <b>▲</b> or <b>▼</b> button.
5	<b>◀ / ▶</b>	Adjust the value of an item with the <b>◀</b> or <b>▶</b> button. The adjustment in the OSD may differ depending on the selected menu.
6	<b>ENTER</b> 	Press <b>ENTER</b> to complete the configuration.
7	<b>EXIT</b> 	Press <b>EXIT</b> .

## Using the INFO button (Now & Next guide)

The display identifies the current channel and the status of certain audio-video settings.

The Now & Next guide shows daily TV programme information for each channel according to the broadcasting time.

- Scroll ◀, ▶ to view information for a desired programme while watching the current channel.
- Scroll ▲, ▼ to view information for other channels. If you want to move to the currently selected channel, press the ENTER  button.

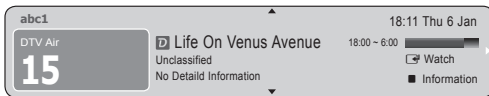

## Planning Your Viewing

### Guide

The EPG (Electronic Programme Guide) information is provided by broadcasters. Using programme schedules provided by broadcasters, you can specify programmes you want to watch in advance so that the channel automatically changes to the selected programme channel at the specified time. Programme entries may appear blank or out of date depending on a channel status.







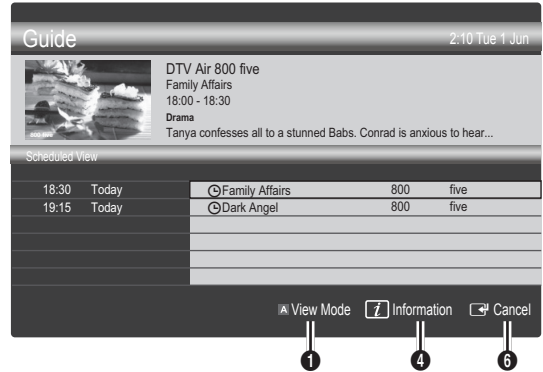

### Using Channel View



## Using Scheduled View



- 1  **Red (View Mode)**: View the list of programmes that are playing now or coming up.
- 2  **Yellow (+24 hours)**: Viewing the list of programmes to be broadcasted after 24 hours.
- 3  **Blue (Ch.Mode)**: Select the type of channels you want to display on the **Channel View** window.
  - The Ch. Mode differs according to the antenna source.
- 4 **Information**: Displays details of the selected programme.
- 5  **(Page)**: Moves to the previous / next page.
- 6 **ENTER ** button
  - When selecting the current programme, you can watch the selected programme.
  - When selecting the future programme, you can reserve to watch the selected programme. To cancel the schedule, press the ENTER  button again and select **Cancel Schedules**.

# Basic Features

## Channel Manager

Delete or set favourites channels and use the programme guide for digital broadcasts. Select a channel in the **Channels**, **My Channels** or **Scheduled** screen.

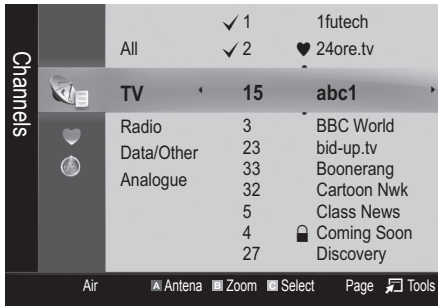

- **Channels:** Shows the channel list according to channel type.
- **My Channels:** Shows the group of the channel.
- **Scheduled:** Shows all the currently reserved programmes.

Using the colour buttons with the **Channel Manager**

- **Red (Antenna):** Toggle among **Air** or **Cable**.
- **Green (Zoom):** Enlarges or shrinks a channel number.
- **Yellow (Select):** Select desired channels and press the Yellow button to set all the selected channels at the same time. The ✓ mark appears to the left of the selected channels.
- **Page:** Move to next or previous page.
- **Tools:** Displays the **Channel Manager** option menu. (The Options menus may differ depending on the situation.)

### Channel Status Display Icons

Icons	Operations
A	An Analogue channel.
✓	A channel selected.
♥	A channel set as a Favourite.
📺	A programme currently being broadcast.
🔒	A locked channel.
🕒	A reserved programme.

## Using Favourite Channels

### ♥ My Channels

(in **Channel Manager**)

Shows all favourite channels.

- **Edit My Channels** **TOOLS** : You can set the selected channels to desired my channels group.

The “♥” symbol will be displayed and the channel will be set as a my channel.

1. Select a channel and press the **TOOLS** button.
2. Add or delete a channel in the my channel groups you want among 1, 2, 3 and 4.
  - One or more groups can be selected.
3. After you have changed the settings, the channel list for each group can be viewed in **My Channels**.

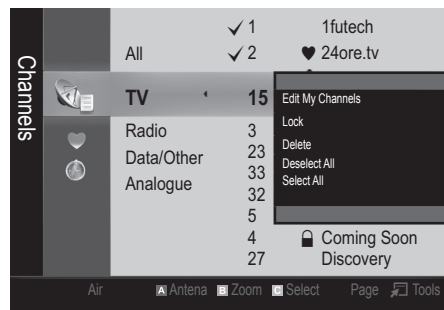

## Channel Menu

### Retuning channels

### Antenna (Air / Cable)

Before your television can begin memorizing the available channels, you must specify the type of signal source that is connected to the TV (i.e. an Air or a Cable system).

### Country

The PIN input screen appears. Enter your 4 digit PIN number.

- **Digital Channel:** Change the country for digital channels.
- **Analogue Channel:** Change the country for analogue channels.



## Auto Store

Scans for a channel automatically and stores in the TV.

 Automatically allocated programme numbers may not correspond to actual or desired programme numbers. If a channel is locked using the **Child Lock** function, the PIN input window appears.

- **Antenna Source (Air / Cable):** Select the antenna source to memorise.
- **Channel Source (Digital & Analogue / Digital / Analogue):** Select the channel source to memorise.

When selecting **Cable** → **Digital & Analogue** or **Digital**: Provide a value to scan for cable channels.

**Search Mode (Full / Network / Quick):** Scans for all channels with active broadcast stations and stores them in the TV.

 If you set **Quick**, you can set up **Network, Network ID, Frequency, Modulation, Symbol Rate** manually by press the button on the remote control.

**Network (Auto / Manual):** Selects the **Network ID** setting mode among **Auto** or **Manual**.

**Network ID:** When **Network** is **Manual**, you can set up **Network ID** using the numeric buttons.

**Frequency:** Displays the frequency for the channel. (differs in each country)

**Modulation:** Displays available modulation values.

**Symbol Rate:** Displays available symbol rates.

## Manual Store

Scans for a channel manually and stores in the TV.

 If a channel is locked using the **Child Lock** function, the PIN input window appears.

- **Digital Channel (Channel, Frequency, Bandwidth):** When scanning has finished, channels are updated in the channel list.

 When selecting **Antenna** → **Air: Channel, Frequency, Bandwidth**

 When selecting **Antenna** → **Cable: Frequency, Modulation, Symbol Rate**

- **Analogue Channel (Programme, Colour System, Sound System, Channel, Search):** If there is abnormal sound or no sound, reselect the sound standard required.

 Channel mode

- **P** (programme mode): When tuning is complete, the broadcasting stations in your area have been assigned to position numbers from P0 to P99. You can select a channel by entering the position number in this mode.
- **C** (aerial channel mode) / **S** (cable channel mode): These two modes allow you to select a channel by entering the assigned number for each aerial broadcasting station or cable channel.

## Editing channels

### Channel Manager Option Menu

(in **Channel Manager**)

1. Select a channel and press the **TOOLS** button.
  2. Edit the channel name or number using the **Edit Channel Name** or **Edit Channel Number** menu.
- **Edit Channel Name** (analogue channels only): Assign your own channel name.
  - **Edit Channel Number** (digital channels only): Edit the number by pressing the number buttons desired.

## Other Features

### Cable Search Option

(depending on the country)

Sets additional search options such as the frequency and symbol rate for a cable network search.

- **Freq.Start / Freq.Stop:** Set the start or stop frequency (differs in each country)
- **Modulation:** Displays available modulation values.
- **Symbol Rate:** Displays available symbol rates.

# Basic Features

## Channel Manager Option Menu

(in **Channel Manager**)

Set each channel using the **Channel Manager** menu options (**Lock / Unlock**, **Timer Viewing**, **Sort**, **Delete**, **Select All / Deselect All**). Option menu items may differ depending on the channel status.

1. Select a channel and press the **TOOLS** button.
2. Select a function and change its settings.

- **Lock / Unlock:** Lock a channel so that the channel cannot be selected and viewed.

### **NOTE**

- This function is available only when the **Child Lock** is set to **On**.
- The PIN input screen appears. Enter your 4-digit PIN, the default of which is "0-0-0-0". Change the PIN using the **Change PIN** option.

- **Timer Viewing:** You can set a desired channel to be displayed automatically at the intended time. Set the current time first to use this function.

 When a digital channel is selected, press the ► button to view the digital Programme.

- **Sort** (analogue channels only): This operation allows you to change the programme numbers of the stored channels. This operation may be necessary after using the auto store.
- **Delete:** You can delete a channel to display the channels you want.
- **Select All / Deselect All:** Select all the channels or deselect all the selected channels in the channel manager.

## **Scheduled**

(in **Channel Manager**)

You can view, modify or delete a show you have reserved to watch.

- **Change Info:** Change a show you have reserved to watch.
- **Cancel Schedules:** Cancel a show you have reserved to watch.
- **Information:** Display a show you have reserved to watch. (You can also change the reservation information.)
- **Select All / Deselect All:** Select or deselect all reserved programmes.

## Channel List

You can see all the channels searched.



## Channel List Transfer

Imports or exports the channel map. You should connect a USB storage to use this function.

 The PIN number input screen appears. Enter your 4 digit PIN number.

 The default PIN number of a new TV set is '0-0-0-0'.

- **Import from USB:** Import channel list from USB.
- **Export to USB:** Export channel list to USB.

## Fine Tune

(analogue channels only)

If the signal is weak or distorted, fine tune the channel manually.

 Fine tuned channels are marked with an asterisk "\*".

 To reset the fine-tuning, select **Reset**.

## Picture Menu

### Changing the Preset Picture Mode

## Mode

Select your preferred picture type.

- **Dynamic:** Suitable for a bright room.
- **Standard:** Suitable for a normal environment.
- **Movie:** Suitable for watching movies in a dark room.

### Adjusting picture settings

## Backlight / Contrast / Brightness / Sharpness / Colour / Tint (G/R)



Your television has several setting options for picture quality control.

### **NOTE**

- In analogue **TV**, **Ext.**, **AV** modes of the PAL system, the **Tint (G/R)** function is not available.
- In PC mode, you can only make changes to **Backlight**, **Contrast** and **Brightness**.
- Settings can be adjusted and stored for each external device connected to the TV.
- Lowering picture brightness reduces power consumption.

## Economical Solutions

### ECO Solution

- **Energy Saving (Off / Low / Medium / High / Picture Off / Auto)**  : Adjust the brightness of the TV in order to reduce power consumption. If you select **Picture Off**, the screen is turned off, but the sound remains on. Press any button to turn on the screen again.
- **No Signal Power Off (Off / 15 min / 30 min / 60 min)**: Activates the Stand-by mode, in the case of "No Signal" or "Check Signal Cable" status for a certain period of time defined by the user.  
 Disabled when the PC is in power saving mode.

### Changing the Picture Options

### Advanced Settings

(available in **Standard / Movie** mode)

You can adjust the detailed setting for the screen including colour and contrast.

-  In PC mode, you can only make changes to **Dynamic Contrast**, **Gamma** and **White Balance**.

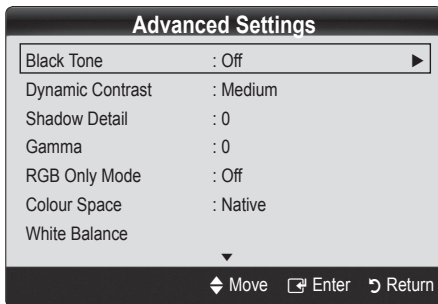



- **Black Tone (Off / Dark / Darker / Darkest)**: Select the black level to adjust the screen depth.
- **Dynamic Contrast (Off / Low / Medium / High)**: Adjust the screen contrast.

- **Shadow Detail (-2~+2)**: Increase the brightness of dark images.  
 Disabled under PC mode.
- **Gamma**: Adjust the primary colour intensity.
- **RGB Only Mode (Off / Red / Green / Blue)**: You can adjust **Colour** or **Tint** of **Red**, **Green** or **Blue** for the picture from an external device (DVD player, home theatre, etc.).
- **Colour Space (Auto / Native)**: Adjust the range of colours available to create the image.
- **White Balance**: Adjust the colour temperature for a more natural picture.  
**R-Offset / G-Offset / B-Offset**: Adjust each colour's (red, green, blue) darkness.  
**R-Gain/G-Gain/B-Gain**: Adjust each colour's (red, green, blue) brightness.  
**Reset**: Resets the **White Balance** to its default settings.
- **Flesh Tone**: Emphasize pink "**Flesh Tone**."
- **Edge Enhancement (Off / On)**: Emphasize object boundaries.

### Picture Options

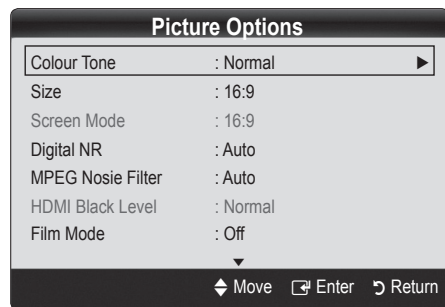
-  In PC mode, you can only make changes to the **Colour Tone**, **Size** and **Auto Protection Time**..



- **Colour Tone (Cool / Normal / Warm1 / Warm2)**  
 **Warm1** or **Warm2** will be deactivated when the picture mode is **Dynamic**.  
 Settings can be adjusted and stored for each external device connected to an input on the TV.

# Basic Features

- **Size:** Your cable box/satellite receiver may have its own set of screen sizes as well. However, we highly recommend you use 16:9 mode most of the time.



**Auto Wide:** Automatically adjusts the picture size to the 16:9 aspect ratio.

**16:9 :** Adjusts the picture size to 16:9 for DVDs or wide broadcasting.

**Wide Zoom:** Magnifies the picture size more than 4:3.

 Adjusts the Position by using ▲, ▼ buttons.

**Zoom:** Magnifies the 16:9 wide pictures vertically to fit the screen size.

 Adjusts the Position or Size by using ▲, ▼ button.

**4:3 :** The default setting for a movie or normal broadcasting.

 Do not watch in 4:3 format for a long time. Traces of borders displayed on the left, right and centre of the screen may cause image retention (screen burn) which are not covered by the warranty.

**Screen Fit:** Displays the full image without any cut-off when HDMI (720p / 1080i / 1080p) or Component (1080i / 1080p) signals are inputted.

## NOTE

- After selecting **Screen Fit** in HDMI (1080i/1080p) or Component (1080i/1080p) mode, you may need to centre the picture:
  1. Press the ◀ or ▶ button to select **Position**.
  2. Press the ENTER  button.
  3. Press the ▲, ▼, ◀ or ▶ button to move the picture.
- Depending on the input source, the picture size options may vary.
- The available items may differ depending on the selected mode.
- In PC mode, only **16:9** and **4:3** modes can be adjusted.
- Settings can be adjusted and stored for each external device connected to an input of the TV.
- If you use the **Screen Fit** function with HDMI 720p input, 1 line will be cut at the top, bottom, left and right as in the overscan function.

- **Screen Mode (16:9 / Wide Zoom / Zoom / 4:3):** Available only when picture size is set to **Auto Wide**. You can determine the desired picture size at the 4:3 WSS (Wide Screen Service) size or the original size. Each European country requires different picture size.  
 Not available in PC, Component or HDMI mode.

- **Digital Noise Filter (Off / Low / Medium / High / Auto / Auto Visualisation):** When the broadcast signal is weak, some static and ghosting may appear. Select one of the options until the best picture is displayed.

**Auto Visualisation:** When changing analogue channels, displays signal strength.

 Only available for analogue channels.

 When bar is green, you are receiving the best possible signal.

- **MPEG Noise Filter (Off / Low / Medium / High / Auto):** Reduces MPEG noise to provide an improved picture quality.

 Disabled under PC mode.

- **HDMI Black Level (Normal / Low):** Selects the black level on the screen to adjust the screen depth.

 Available only in HDMI mode (RGB signals).

- **Film Mode (Off / Auto1 / Auto2):** Sets the TV to automatically sense and process film signals from all sources and adjust the picture for optimum quality.

 Available in TV, AV, COMPONENT (480i / 1080i) and HDMI (480i / 1080i).

- **Auto Protection Time (2 hours/4 hours/8 hours/10 hours/ Off) :** If the same image remains on the screen, Auto Screen Burn Protector will work.

## Picture Reset (OK / Cancel)

Resets your current picture mode to its default settings.

## Setting up the TV with Your PC

Set the input source to PC.

### Auto Adjustment

Adjust frequency values/positions and fine tune the settings automatically.

 Not available when connecting through HDMI/DVI cable.

### Screen

- **Coarse / Fine:** Removes or reduces picture noise. If the noise is not removed by Fine-tuning alone, then adjust the frequency as best as possible (**Coarse**) and Fine-tune again. After the noise has been reduced, readjust the picture so that it is aligned to the centre of screen.
- **Position:** Adjust the PC screen position with direction button (▲ / ▼ / ◀ / ▶).
- **Image Reset:** Resets the image to default settings.

### Using Your TV as a Computer (PC) Display

Setting Up Your PC Software (Based on Windows XP)

Depending on the version of Windows and the video card, the actual screens on your PC may differ in which case the same basic set-up information will almost always be applied. (If not, contact your computer manufacturer or Samsung Dealer.)

1. Click on "Control Panel" on the Windows start menu.
2. Click on "Appearance and Themes" in the "Control Panel" window and a display dialog-box will appear.
3. Click on "Display" and a display dialog box will appear.
4. Navigate to the "Settings" tab on the display dialog-box.
  - The correct size setting (resolution) [Optimum: 1360 X 768 pixels]
  - If a vertical-frequency option exists on your display settings dialog box, the correct value is "60" or "60 Hz". Otherwise, just click "OK" and exit the dialog box.

## Sound Menu

### Changing the Preset Sound Mode

#### Mode

- **Standard:** Selects the normal sound mode.
- **Music:** Emphasizes music over voices.
- **Movie:** Provides the best sound for movies.
- **Clear Voice:** Emphasizes voices over other sounds.
- **Amplify:** Increase the intensity of high-frequency sound to allow a better listening experience for the hearing impaired.

## Adjusting sound settings

### Equalizer

Adjusts the sound mode.

- **Balance L/R:** Adjusts the balance between the right and left speaker.
- **100Hz / 300Hz / 1KHz / 3KHz / 10KHz** (Bandwidth Adjustment): Adjusts the level of specific bandwidth frequencies.
- **Reset:** Resets the equalizer to its default settings.

### Sound Systems, Etc.

### Virtual Surround (Off / On)

This function provides a virtual 5.1 channel surround sound experience through a pair of speakers or headphones using HRTF (Head Related Transfer Function) technology.

 If **Speaker Select** is set to **External Speaker**, **Virtual Surround** is disabled.

### Dialog Clarity (Off / On)

This function allows you to increase the intensity of a voice over background music or sound effects so that dialog can be heard more clearly when viewing a show.

### Audio Language

(digital channels only)

Change the default value for audio languages.

 The available language may differ depending on the broadcast.

### Audio Format (MPEG / Dolby Digital 5.1)

(digital channels only)

When sound is emitted from both the main speaker and the audio receiver, a sound echo may occur due to the decoding speed difference between the main speaker and the audio receiver. In this case, use the TV Speaker function.

 **Audio Format** option may differ depending on the broadcast. 5.1ch Dolby digital sound is only available when connecting an external speaker through an optical cable.

# Basic Features

## Audio Description

(not available in all locations)  
(digital channels only)

This function handles the Audio Stream for the AD (Audio Description) which is sent along with the Main audio from the broadcaster.



- **Audio Description (Off / On):** Turn the audio description function on or off.
- **Volume:** Adjust the audio description volume.

## Auto Volume (Off / Normal / Night)

To equalize the volume level on each channel, set to **Normal**.

- **Night:** This mode provides an improved sound experience compared to **Normal** mode, making almost no noise. It is useful at night.

## Speaker Select (External speaker / TV speaker)

A sound echo may occur due to a difference in decoding speed between the main speaker and the audio receiver. In this case, set the TV to **External Speaker**.

- 🔧 When **Speaker Select** is set to **External Speaker**, the volume and MUTE buttons will not operate and the sound settings will be limited.
- 🔧 When **Speaker Select** is set to **External Speaker**, you should use these settings.
  - **TV Speaker: Off , External Speaker: On**
- 🔧 When **Speaker Select** is set to **TV Speaker**, you should use these settings.
  - **TV Speaker: On , External Speaker: On**
- 🔧 If there is no video signal, both speakers will be mute.

## Additional Setting

(digital channels only)

- **DTV Audio Level (MPEG / HE-AAC):** This function allows you to reduce the disparity of a voice signal (which is one of the signals received during a digital TV broadcast) to a desired level.
  - 🔧 According to the type of broadcast signal, **MPEG / HE-AAC** can be adjusted between -10dB and 0dB.
  - 🔧 To increase or decrease the volume, adjust between the range 0 and -10 respectively.

- **SPDIF Output:** SPDIF (Sony Philips Digital InterFace) is used to provide digital sound, reducing interference going to speakers and various digital devices such as a DVD player.

**Audio Format:** During the reception of a digital TV broadcast, you can select the Digital Audio output (SPDIF) format from the options **PCM, Dolby Digital** or **DTS**.

- 🔧 By connecting to 5.1ch speakers in a Dolby Digital setup, maximize your interactive 3D sound experience.

**Audio Delay:** Correct audio-video mismatch, when watching TV or video, and listening to digital audio output using an external device such as an AV receiver.

- **Dolby Digital Comp (Line / RF):** This function minimizes signal disparity between a dolby digital signal and a voice signal (i.e. MPEG Audio, HE-AAC, ATV Sound).
  - 🔧 Select **Line** to obtain dynamic sound, and **RF** to reduce the difference between loud and soft sounds at night time.

**Line:** Set the output level for signals greater or less than -31dB (reference) to either -20dB or -31dB.

**RF:** Set the output level for signals greater or less than -20dB (reference) to either -10dB or -20dB.

## Sound Reset (OK / Cancel)

Reset all sound settings to the factory defaults.

## Selecting the Sound Mode

When you set to **Dual I II**, the current sound mode is displayed on the screen. **TOOLS**

	Audio Type	Dual I II	Default
A2 Stereo	Mono	MONO	Automatic change
	Stereo	Stereo ↔ mono	
	Dual	Dual I ↔ Dual II	Dual I
NICAM Stereo	Mono	Mono	Automatic change
	Stereo	Mono ↔ stereo	
	Dual	Mono ↔ Dual I Dual II	Dual I

- 🔧 If the stereo signal is weak and an automatic switching, occurs, then switch to the mono.
- 🔧 Only activated in stereo sound signal.
- 🔧 Only available when the **Input** source is set to **TV**.

## Setup Menu

### Setting the Time

#### Time

- **Clock:** Setting the clock is for using various timer features of the TV.

 The current time will appear every time you press the **INFO** button.

 If you disconnect the power cord, you have to set the clock again.

#### Clock Mode (Auto / Manual)

 Depending on the broadcast station and signal, the auto time set up may not be correct. In this case, set the time manually.

 The antenna must be connected in order to set the time automatically.

**Clock Set:** Set the **Day, Month, Year, Hour** and **Minute** manually.

 Available only when **Clock Mode** is set to **Manual**.

### Using the Sleep Timer

- **Sleep Timer**  : Automatically shuts off the TV after a preset period of time. (30, 60, 90, 120, 150 and 180 minutes).

 To cancel **Sleep Timer**, select **Off**.

### Setting the On/Off Timer

- **Timer 1 / Timer 2 / Timer 3:** Three different on / off timer settings can be made. You must set the clock first.

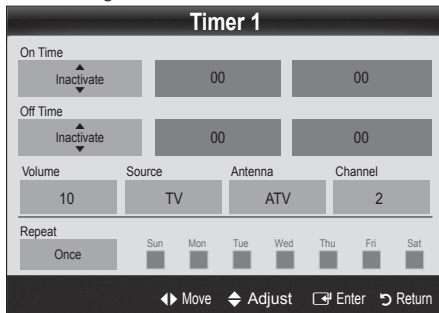

**On Time / Off Time:** Set the hour, minute, and activate / inactivate. (To activate timer with the setting you've chosen, set to **Activate**.)

**Volume:** Set the desired volume level.

**Source:** Select **TV** or **USB** content to be played when the TV is turned on automatically. (**USB** can be selected only when a USB device is connected to the TV)

**Antenna** (when the **Source** is set to **TV**): Select **ATV** or **DTV**.

**Channel** (when the **Source** is set to **TV**): Select the desired channel.

**Contents** (when the **Source** is set to **USB**): Select a folder in the USB device containing music or photo files to be played when the TV is turned on automatically.

 If there is no music file on the USB device or the folder containing a music file is not selected, the Timer function does not operate correctly.

 When there is only one photo file in the USB device, the Slide Show will not play.

 If a folder name is too long, the folder cannot be selected.

 Each USB you use is assigned its own folder. When using more than one of the same type of USB, make sure the folders assigned to each USB have different names.

**Repeat:** Select **Once**, **Everyday**, **Mon~Fri**, **Mon~Sat**, **Sat~Sun** or **Manual** to set at your convenience. If you select **Manual**, you can set up the day you want to activate the timer.

 The  mark indicates the day is selected.

 **Auto Power Off** (available only when the TV is turned on by Timer): The TV will be automatically turned off after 3 hours of being left idle to prevent overheating.

### Locking Programs

#### Security

 The PIN input screen appears before the setup screen.

 Enter your 4-digit PIN, the default of which is "0-0-0-0". Change the PIN using the **Change PIN** option.

- **Child Lock (Off / On):** Lock channels in **Channel Manager**, to prevent unauthorized users, such as children, from watching unsuitable programme.

 Available only when the **Input** source is set to **TV**.

- **Parental Lock (Parental Rating):** Prevent unauthorized users, such as children, from watching unsuitable programme with a user-defined 4-digit PIN code.

**Allow All:** Unlock all TV ratings.

 The items of **Parental Lock** differs depending on the country.



# Basic Features

- **Change PIN:** Change your personal ID number required to set up the TV.

 If you forget the PIN code, press the remote control buttons in the following sequence, which resets the PIN to "0-0-0-0": **POWER** (off) → **MUTE** → 8 → 2 → 4 → **POWER** (on).



## Other Features

### Language

- **Menu Language:** Set the menu language.
- **Teletext Language:** Set a desired language for teletext.  
 English is the default in cases where the selected language is unavailable in the broadcast.
- **Preference (Primary Audio Language / Secondary Audio Language / Primary Subtitle Language / Secondary Subtitle Language / Primary Teletext Language / Secondary Teletext Language):** Select a language, which will be the default language when a channel is selected.

### Subtitle

Use this menu to set the **Subtitle** mode.

-  The subtitle feature doesn't work in **Component** or **HDMI** modes.
- **Subtitle (Off / On):** Switches subtitles on or off.
- **Mode (Normal / Hearing Impaired):** Sets the subtitle mode.
- **Subtitle Language:** Sets the subtitle language.  
 If the programme you are watching does not support the **Hearing Impaired** function, **Normal** automatically activates even if the **Hearing Impaired** mode is selected.  
 English is the default in cases where the selected language is unavailable in the broadcast.



### Digital Text (Disable / Enable) (UK only)

If the programme broadcasts with digital text, this feature is enabled.

## General

- **Game Mode (Off / On):** When connecting to a game console such as PlayStation™ or Xbox™, you can enjoy a more realistic gaming experience by selecting game mode.

### NOTE

- Precautions and limitations for game mode
  - To disconnect the game console and connect another external device, set **Game Mode** to **Off** in the setup menu.
  - If you display the TV menu in **Game Mode**, the screen shakes slightly.
- **Game Mode** is not available in **TV** and **PC** mode.
- After connecting the game console, set **Game Mode** to **On** to prevent poor picture quality.
- If **Game Mode** is **On: Picture** mode is set to **Standard** and **Sound** mode is set to **Movie**.
- **Menu Transparency (Bright / Dark):** Set the Transparency of the menu.
- **Melody (Off / Low / Medium / High):** Set so that a melody plays when the TV is turned on or off.

## Common Interface

- **CI Menu:** This enables the user to select from the CAM-provided menu. Select the CI Menu based on the menu PC Card.
  - **Application Info.:** View information on the CAM inserted into the CI slot and on the "CI or CI+ CARD" which is inserted into the CAM. You can install the CAM anytime whether the TV is on or off.
1. Purchase a CI CAM module at your nearest dealer or by phone.
  2. Firmly insert the "CI or CI+ CARD" into the CAM in the direction of the arrow.
  3. Insert the CAM with the "CI or CI+ CARD" into the common interface slot, in the direction of the arrow so that it aligns parallel with the slot.
  4. Check if you can see a picture on a scrambled signal channel.



## Support Menu

### Self Diagnosis

Self Diagnostic might take few seconds, this is part of the normal operation of the TV.

- **Picture Test (Yes / No):** Use to check for picture problems and if the problem continues to occur check the colour pattern.
- **Sound Test (Yes / No):** Use the built-in melody sound to check for sound problems.
  - ✎ If you hear no sound from the TV's speakers, before performing the sound test, make sure **Speaker Select** is set to **TV speaker** in the **Sound** menu.
  - ✎ The melody will be heard during the test even if **Speaker Select** is set to **External Speaker** or the sound is muted by pressing the **MUTE** button.
- **Signal Information:** (digital channels only) HDTV channel's reception quality is either perfect or the channels are unavailable. Adjust your antenna to increase signal strength.
- **Trouble Shooting:** If the TV seems to have a problem, refer to this description.
  - ✎ If none of these trouble troubleshooting tips apply, contact the Samsung customer service centre.

### Software Upgrade

**Software Upgrade** can be performed via a broadcasting signal or by downloading the latest firmware from [samsung.com](http://samsung.com) to a USB memory device.

**Current Version** the software already installed in the TV.

✎ Software is represented as "Year/Month/Day\_Version".

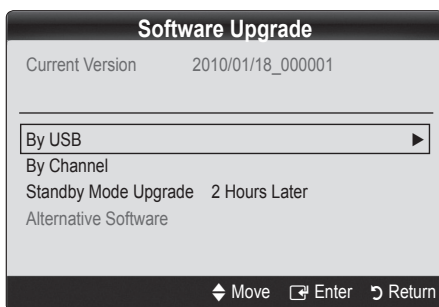

### Installing the Latest Version

- **By USB:** Insert a USB drive containing the firmware upgrade file, downloaded from [www.samsung.com](http://www.samsung.com), into the TV. Please be careful not to disconnect the power or remove the USB drive until upgrades are complete. The TV will be turned off and on automatically after completing the firmware upgrade. When software is upgraded, video and audio settings you have made will return to their default settings. We advise you to write down your settings so that you can easily reset them after the upgrade.
  - ✎ If the function is selected during the software transmission period, software will be automatically searched and downloaded.
  - ✎ The time required to download the software is determined by the signal status.
- **By Channel:** Upgrade the software using the broadcasting signal.
  - ✎ If the function is selected during the software transmission period, software will be automatically searched and downloaded.
  - ✎ The time required to download the software is determined by the signal status.
- **Standby Mode Upgrade:** A manual upgrade will be automatically performed at selected time. Since the power of the unit is turned on internally, the screen may be turned on slightly for the LCD product. This phenomenon may continue for more than 1 hour until the software upgrade is complete.
- **Alternative Software (backup):** If there is an issue with the new firmware and it is affecting operation, you can change the software to the previous version.
  - ✎ If the software was changed, existing software is displayed.

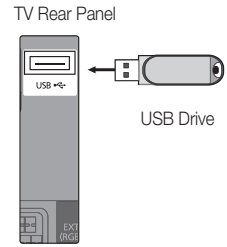

### HD Connection Guide

Refer to this information when connecting external devices to the TV.

### Contact Samsung

View this information when your TV does not work properly or when you want to upgrade the software. You can find information regarding our call centres, and how to download products and software.

# Advanced Features

## Media Play

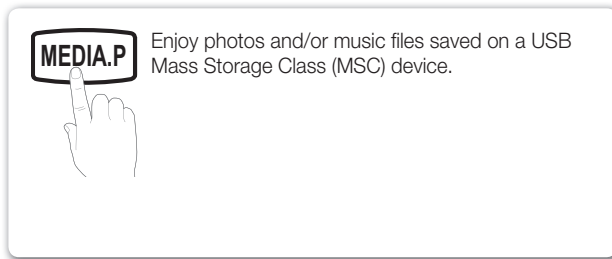

## Connecting a USB Device

1. Turn on your TV.
2. Connect a USB device containing photo and/or music files to the USB jack on the rear of the TV.
3. When USB is connected to the TV, popup window appears. Then you can select **Media Play**.

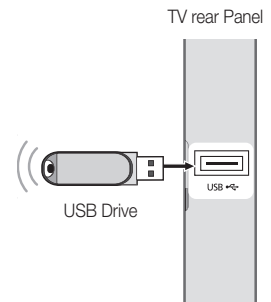

It might not work properly with unlicensed multimedia files.

Need-to-Know List before using **Media Play**

- MTP (Media Transfer Protocol) is not supported.
- The file system supports FAT16, FAT32 and NTFS.
- Certain types of USB Digital camera and audio devices may not be compatible with this TV.
- Media Play only supports USB Mass Storage Class (MSC) devices. MSC is a Mass Storage Class Bulk-Only Transport device. Examples of MSC are Thumb drives, Flash Card Readers and USB HDD (USB HUB are not supported). Devices should be connected directly to the TV's USB port.
- Before connecting your device to the TV, please back up your files to prevent them from damage or loss of data. SAMSUNG is not responsible for any data file damage or data loss.
- Do not disconnect the USB device while it is loading.
- The higher the resolution of the image, the longer it takes to display on the screen.
- The maximum supported JPEG resolution is 15360X8640 pixels.
- For unsupported or corrupted files, the "Not Supported File Format" message is displayed.
- If the files are sorted by Basic View, up to 1000 files can be displayed in each folder.
- MP3 files with DRM that have been downloaded from a non-free site cannot be played. Digital Rights Management (DRM) is a technology that supports the creation, distribution and management of the content in an integrated and comprehensive way, including the protection of the rights and interests of the content providers, the prevention of the illegal copying of contents, as well as managing billings and settlements.
- If more than 2 PTP devices are connected, you can only use one at a time.
- If more than two MSC devices are connected, some of them may not be recognized. A USB device that requires high power (more than 500mA or 5V) may not be supported.
- If an over-power warning message is displayed while you are connecting or using a USB device, the device may not be recognized or may malfunction.
- If the TV has been no input during time set in **Auto Protection Time**, the Screensaver will run.
- The power-saving mode of some external hard disk drives may be released automatically when connected to the TV.
- If a USB extension cable is used, the USB device may not be recognized or the files on the device may not be read.
- If a USB device connected to the TV is not recognized, the list of files on the device is corrupted or a file in the list is not played, connect the USB device to the PC, format the device and check the connection.
- If a file deleted from the PC is still found when Media Play is run, use the "Empty the Recycle Bin" function on the PC to permanently delete the file.

## Screen Display

Move to the file you desired using the up/down/right/left buttons and then press the **ENTER**  button. The file is played.

 Supports the **Device Mode** and **Contents Mode** in **Media Play** homepage.

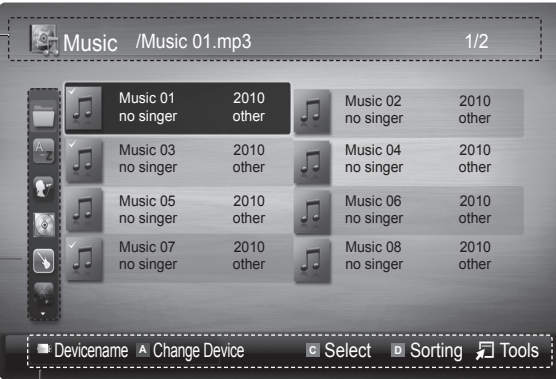





Information :  
You can ascertain the selected file name and the number of files and page.

Sort List Section :  
Displays the sorting standard.  
 The sorting standard is different depending on the contents.











File List Section :  
You can confirm the files and groups that are sorted by each category.

Operation Button

-  Red (**Change Device**): Selects a connected device.
-  Green (**Preference**): Sets the file preference. (not supported in Basic view)
-  Yellow (**Select**): Selects multiple files from file list. Selected files are marked with a symbol.
-  Blue (**Sorting**): Selects the sort list.
-  **Tools**: Displays the option menu.

## Music

### Playing a Music

1. Press the  or  button to select **Music**, then press the **ENTER**  button in the **Media Play** menu.
2. Press the /// button to select the desired **Music** in the file list.
3. Press the **ENTER**  button.
  - During music playback, you can search using  and  button.

 Only displays files with the MP3 file extension. Other file extensions are not displayed, even if they are saved on the same USB device.



 If the sound is strange when playing MP3 files, adjust the **Equalizer** in the **Sound** menu. (An over-modulated MP3 file may cause a sound problem.)





# Advanced Features

## Photos

### Viewing a Photo (or Slide Show)

1. Press the ◀ or ▶ button to select **Photos**, then press the ENTER  button in the **Media Play** menu.
2. Press the ◀/▶/▲/▼ button to select the desired photo in the file list.
3. Press the ENTER  button.
  - While a photo list is displayed, press the ENTER  button on the remote control to start slide show.
  - All files in the file list section will be displayed in the slide show.
  - During the slide show, files are displayed in order from currently being shown.

 Music files can be automatically played during the Slide Show if the **Background Music** is set to **On**.

 The **BGM Mode** cannot be changed until the BGM has finished loading.



### Playing the multiple files

#### Playing the selected music/photo files

1. Press the Yellow button in the file list to select the desired file.
2. Repeat the above operation to select multiple files.

#### NOTE

- The ✓ mark appears to the left of the selected files.
- To cancel a selection, press the yellow button again.
- To deselect all selected files, press the **TOOLS** button and select **Deselect All**.

3. Press the **TOOLS** button and select **Play Selected Contents**.

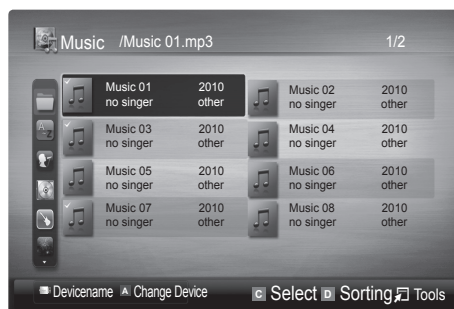











#### Playing the music/photo file group

1. While a file list is displayed, move to the any file in desired group.
2. Press the **TOOLS** button and select **Play Current Group**.

## Media Play Additional Function

### Sorting the file list

Press the blue button in the file list to sort the files.

Category	Operations	Music	Photos
 <b>Basic View</b>	Displays the whole folder. You can view the photo by selecting the folder.	✓	✓
 <b>Title</b>	Sorts and displays the file title in Symbol/Number/Alphabet/Special order.	✓	✓
 <b>Preference</b>	Sorts and displays the file by preference. You can change the file preference in the file list section using the Green button.	✓	✓
 <b>Latest Date</b>	Sorts and shows files by the latest date.		✓
 <b>Earliest Date</b>	Sorts and shows files by the earliest date.		✓
 <b>Artist</b>	Sorts the music file by artist in alphabetical order.	✓	
 <b>Album</b>	Sorts the music file by album in alphabetical order.	✓	
 <b>Genre</b>	Sorts music files by the genre.	✓	
 <b>Mood</b>	Sorts music files by the mood. You can change the music mood information.	✓	
 <b>Monthly</b>	Sorts and shows photo files by month.		✓

### Music/Photos Play Option menu

Option menu	Operations	Music	Photos
<b>Repeat Mode</b>	You can play movie and music files repeatedly.	✓	
<b>Picture Setting</b>	You can adjust the picture setting. (P. 14, 15, 16)		✓
<b>Sound Setting</b>	You can adjust the sound setting. (P. 17, 18)	✓	✓
<b>Stop Slide Show / Start Slide Show</b>	You can start or stop a Slide Show.		✓
<b>Slide Show Speed</b>	You can select the slide show speed during the slide show.		✓
<b>Background Music</b>	You can set and select background music when watching a Slide Show.		✓
<b>Zoom</b>	You can zoom into images in full screen mode.		✓
<b>Rotate</b>	You can rotate images in full screen mode.		✓
<b>Information</b>	You can see detailed information about the played file.	✓	✓

## Settings

### Using the Setup Menu







- **Information:** Select to view information about the connected device.

# Other Information





## Analogue Channel Teletext Feature

The index page of the Teletext service gives you information on how to use the service. For Teletext information to be displayed correctly, channel reception must be stable. Otherwise, information may be missing or some pages may not be displayed.

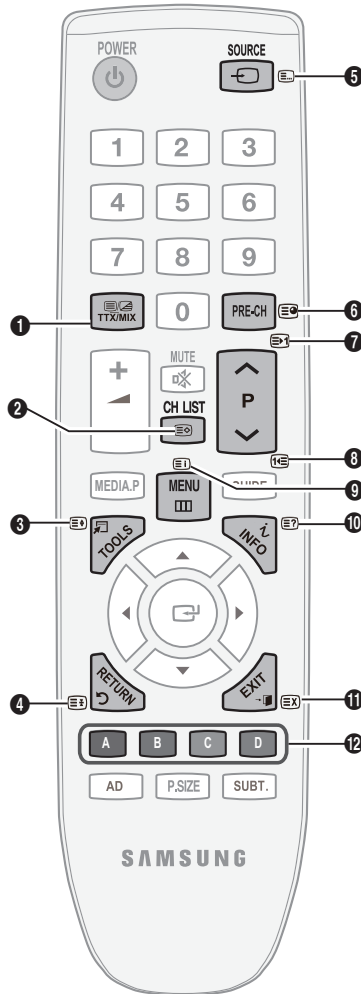
 You can change Teletext pages by pressing the numeric buttons on the remote control.

- 1  (Teletext on/mix): Activate the Teletext mode after selecting the channel providing the Teletext service. Press it twice to overlap the Teletext mode with the current broadcasting screen.
- 2  (store): Store the Teletext pages.
- 3  (size): Display the double-size letters on the upper half of the screen. For the lower half of the screen, press it again. To display the normal screen, press it once again.
- 4  (hold): Hold the display on a given page if the selected page is linked with several secondary pages which follow on automatically. To resume, press it again.
- 5  (mode): Select the Teletext mode (LIST/ FLOF).  
If you press this button in the LIST mode, the mode is switched into the List save mode. In the List save mode, you can save a Teletext page into list using the  (store) button.
- 6  (sub-page): Display the available sub-page.



- 7  (page up): Display the next Teletext page.
- 8  (page down): Display the previous Teletext page.
- 9  (index): Display the index (contents) page at any time while you are viewing Teletext.
- 10  (reveal): Display the hidden text (answers to quiz games, for example). To display the normal screen, press it again.
- 11  (cancel): Display the current broadcast when searching for a page.

**Colour buttons (red/green/yellow/blue):** If the FASTEXT system is used by a broadcasting company, the different topics covered on a Teletext page are colour-coded and can be selected by pressing the coloured buttons. Press one of them corresponding to the required. The page is displayed with other coloured information that can be selected in the same way. To display the previous or next page, press the corresponding coloured button.

The Teletext pages are organized according to six categories:

Part	Contents	Part	Contents
A	Selected page number.	D	Date and time.
B	Broadcasting channel identity.	E	Text.
C	Current page number or search indications.	F	Status information. FASTEXT information.

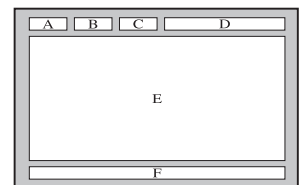

## Installing the Wall Mount

### Installing the Wall Mount Kit

Wall mount items (sold separately) allow you to mount the TV on the wall.

For detailed information on installing the wall mount, see the instructions provided with the Wall Mount items. Contact a technician for assistance when installing the wall mount bracket.

Samsung Electronics is not responsible for any damage to the product or injury to yourself or others if you elect to install the TV on your own.

### Wall Mount Kit Specifications (VESA)

 Wall mount kit is not supplied but sold separately.

Install your wall mount on a solid wall perpendicular to the floor. When attaching to other building materials, please contact your nearest dealer. If installed on a ceiling or slanted wall, it may fall and result in severe personal injury.

#### NOTE

- Standard dimensions for wall mount kits are shown in the table below.
- When purchasing our wall mount kit, a detailed installation manual and all parts necessary for assembly are provided.
- Do not use screws longer than the standard dimension, as they may cause damage to the inside of the TV set.
- For wall mounts that do not comply with the VESA standard screw specifications, the length of the screws may differ depending on their specifications.
- Do not use screws that do not comply with the VESA standard screw specifications.
- Do not fasten the screws too strongly, this may damage the product or cause the product to fall, leading to personal injury. Samsung is not liable for these kinds of accidents.
- Samsung is not liable for product damage or personal injury when a non-VESA or non-specified wall mount is used or the consumer fails to follow the product installation instructions.
- Do not exceed 15 degrees tilt when mounting this TV.

Product Family	inches	VESA Spec. (A * B)	Standard Screw	Quantity
LCD-TV	19~22	75 X 75	M4	4
		100 X 100		
	23~29	200 X 100	M6	
	30~40	200 X 200		
	46~55	400 X 400	M8	
	57~65	600 X 400		
	70~80	800 X 400		
80~	1400 X 800			

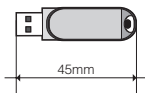
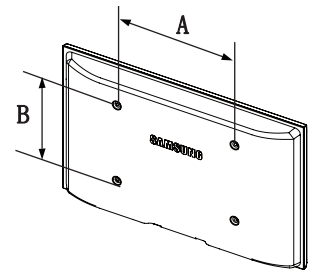

"If the length of the USB device is equal to or longer than 45 mm when used with 26" or 32" models installed with a wall mount, the USB device may touch the wall. Therefore, using a short type USB device is recommended."



Do not install your Wall Mount Kit while your TV is turned on. It may result in personal injury due to electric shock.

# Other Information

## Anti-Theft Kensington Lock

The Kensington Lock is a device used to physically fix the system when using it in a public place. The appearance and locking method may differ from the illustration depending on the manufacturer. Refer to the manual provided with the Kensington Lock for proper use.

 Please find a “K” icon on the rear of the TV. A Kensington slot is beside the “K” icon.

1. Insert the locking device into the Kensington slot on the LCD TV **1** and turn it in the locking direction **2**.
2. Connect the Kensington Lock cable **3**.
3. Fix the Kensington Lock to a desk or a heavy stationary object.

 The locking device has to be purchased separately.

 The location of the Kensington Lock may be different depending on its model.

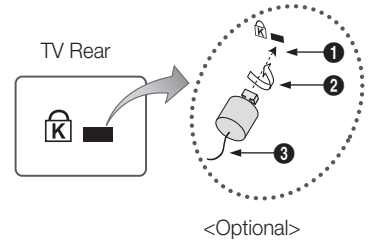

## Securing the TV to the Wall



**Caution:** Pulling, pushing, or climbing onto the TV may cause the TV to fall. In particular, ensure that your children do not hang over or destabilize the TV; doing so may cause the TV to tip over, resulting in serious injuries or death. Follow all safety precautions provided on the included Safety Flyer. For added stability, install the anti-fall device for safety purposes, as follows.

### To avoid the TV from falling

 Since the necessary clamps, screws, and string are not supplied, please purchase these additionally.

1. Drive the screws into the clamps and firmly fasten them onto the wall. Make sure the screws are firmly fixed into the wall.

 Screw Specifications

- For a 17 ~ 29 Inch LCD TV: M4
- For a 32 ~ 40 Inch LCD TV: M6

2. Remove the screws from the centre back of the TV, put the screws into the clamps, and then fasten the screws onto the TV again.
3. Connect the clamps fixed onto the TV and the clamps fixed onto the wall with a strong string and then tie the string tightly.

 Verify all connections are properly secured. Periodically check connections for any sign of fatigue for failure. If you have any doubt about the security of your connections, contact a professional installer.

 Install the TV near to the wall so that it does not fall backwards.

 It is safe to connect the string so that the clamps fixed on the wall are equal to or lower than the clamps fixed on the TV.

 Untie the string before moving the TV.

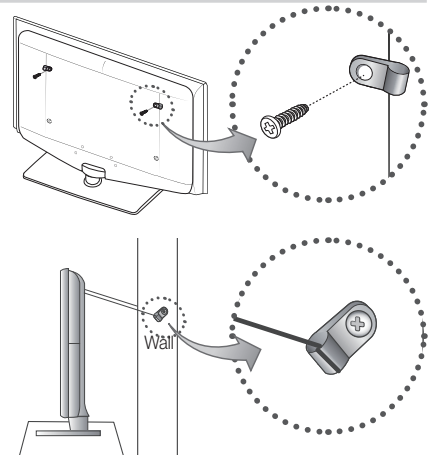



## Troubleshooting

If you have any questions about the TV, first refer to this list. If none of these troubleshooting tips apply, please visit “www.samsung.com,” then click on Support, or contact the call centre listed on the back-cover of this manual.

Issues	Solutions and Explanations
Picture Quality	First of all, please perform the <b>Picture Test</b> and confirm that your TV is properly displaying test image. (go to MENU - <b>Support - Self Diagnosis - Picture Test</b> ) (P. 21) If the test image is properly displayed, the poor picture may be caused by the source or signal.
The TV image does not look as good as it did in the store.	<ul style="list-style-type: none"> <li>• If you have an analogue cable/set top box, upgrade to a digital set top box. Use HDMI or Component cables to deliver HD (high definition) picture quality.</li> <li>• Cable/Satellite subscribers: Try HD stations from the channel line up.</li> <li>• Antenna connection: Try HD stations after performing Auto programme.</li> <li>•  Many HD channels are upscaled from SD(Standard Definition) contents.</li> <li>• Adjust the Cable/Set top box video output resolution to 1080i or 720p.</li> <li>• Make sure you are watching the TV at the minimum recommended distance based on the size and definition of the signal.</li> </ul>
The picture is distorted: macroblock error, small block, dots, pixelization	<ul style="list-style-type: none"> <li>• Compression of video contents may cause picture distortion especially in fast moving pictures such as sports and action movies.</li> <li>• Low signal level or bad quality can cause picture distortion. This is not a TV issue.</li> </ul>
Colour is wrong or missing.	<ul style="list-style-type: none"> <li>• If you're using a component connection, make sure the component cables are connected to the correct jacks. Incorrect or loose connections may cause colour problems or a blank screen.</li> </ul>
There is poor colour or brightness.	<ul style="list-style-type: none"> <li>• Adjust the <b>Picture</b> options in the TV menu. (go to <b>Picture mode / Colour / Brightness / Sharpness</b>)</li> <li>• Adjust <b>Energy Saving</b> option in the TV menu. (go to MENU - <b>Picture - ECO solution - Energy Saving</b>)</li> <li>• Try resetting the picture to view the default picture settings. (go to MENU - <b>Picture - Picture Reset</b>)</li> </ul>
There is a dotted line on the edge of the screen.	<ul style="list-style-type: none"> <li>• If the picture size is set to <b>Screen Fit</b>, change it to <b>16:9</b>. (P. 16)</li> <li>• Change cable/set top box resolution.</li> </ul>
The picture is black and white.	<ul style="list-style-type: none"> <li>• If you are using an AV composite input, connect the video cable (yellow) to the Green jack of component input 1 on the TV.</li> </ul>
When changing channels, the picture freezes or is distorted or delayed.	<ul style="list-style-type: none"> <li>• If connected with a cable box, please try to reset the cable box. Reconnect the AC cord and wait until the cable box reboots. It may take up to 20 minutes.</li> <li>• Set the output resolution of the cable box to 1080i or 720p.</li> </ul>
Sound Quality	First of all, please perform the <b>Sound Test</b> to confirm that your TV audio is properly operating. (go to MENU - <b>Support - Self Diagnosis - Sound Test</b> ) (P. 21) If the audio is OK, the sound problem may be caused by the source or signal.
There is no sound or the sound is too low at maximum volume.	<ul style="list-style-type: none"> <li>• Please check the volume of the external device connected to your TV.</li> </ul>
The picture is good but there is no sound.	<ul style="list-style-type: none"> <li>• Set the <b>Speaker Select</b> option to <b>TV speaker</b> in the sound menu. (P. 18)</li> <li>• If you are using an external device, make sure the audio cables are connected to the correct audio input jacks on the TV.</li> <li>• If you are using an external device, check the device's audio output option (ex. you may need to change your cable box's audio option to HDMI when you have a HDMI connected to your TV).</li> <li>• If you are using a DVI to HDMI cable, a separate audio cable is required.</li> <li>• If your TV has a headphone jack, make sure there is nothing plugged into it.</li> </ul>
The speakers are making an inappropriate noise.	<ul style="list-style-type: none"> <li>• Check the cable connections. Make sure a video cable is not connected to an audio input.</li> <li>• For antenna or cable connections, check the signal strength. Low signal level may cause sound distortion.</li> </ul>

# Other Information

Issues	Solutions and Explanations
No Picture, No Video	
The TV won't turn on.	<ul style="list-style-type: none"> <li>• Make sure the AC power cord is securely plugged in to the wall outlet and the TV.</li> <li>• Make sure the wall outlet is working.</li> <li>• Try pressing the POWER button on the TV to make sure the problem is not the remote. If the TV turns on, refer to "The remote control does not work" below.</li> </ul>
The TV turns off automatically.	<ul style="list-style-type: none"> <li>• Ensure the <b>Sleep Timer</b> is set to <b>Off</b> in the <b>Setup</b> menu. (P. 19)</li> <li>• If your PC is connected to the TV, check your PC power settings.</li> <li>• Make sure the AC power cord is plugged in securely to the wall outlet and the TV.</li> <li>• When watching TV from an antenna or cable connection, the TV will turn off after 10 ~ 15 minutes if there is no signal.</li> </ul>
There is picture/Video.	<ul style="list-style-type: none"> <li>• Check cable connections (remove and reconnect all cables connected to the TV and external devices).</li> <li>• Set your external devices' (Cable/Set top Box, DVD, Blu-ray etc) video outputs to match the connections to the TV input. For example, if an external device's output is HDMI, it should be connect to an HDMI input on the TV.</li> <li>• Make sure your connected devices are powered on.</li> <li>• Be sure to select the TV's correct source by pressing the SOURCE button on the TV remote.</li> </ul>
RF(Cable/Antenna) Connection	
The TV is not receiving all channels.	<ul style="list-style-type: none"> <li>• Make sure the Antenna cable is connected securely.</li> <li>• Please try <b>Plug &amp; Play</b> (Initial setup) to add available channels to the channel list. Go to MENU - <b>Setup - Plug &amp; Play</b> (Initial setup) and wait for all available channels to be stored.</li> <li>• Verify the Antenna is positioned correctly.</li> </ul>
The picture is distorted: macroblock error small block, dots, pixelization	<ul style="list-style-type: none"> <li>• Compression of video contents may cause picture distortion, especially with fast moving pictures such as sports and action movies.</li> <li>• A low signal can cause picture distortion. This is not a TV issue.</li> </ul>
PC Connection	
A "Not Supported Mode" message appears.	<ul style="list-style-type: none"> <li>• Set your PC's output resolution and frequency so they match the resolutions supported by the TV. (P. 9)</li> </ul>
"PC" is always shown on the source list, even if a PC is not connected.	<ul style="list-style-type: none"> <li>• This is normal; "PC" is always shown on the source list, regardless of whether a PC is connected.</li> </ul>
The video is OK but there is no audio.	<ul style="list-style-type: none"> <li>• If you are using a HDMI connection, check the audio output setting on your PC.</li> </ul>
Others	
The picture won't display in full screen.	<ul style="list-style-type: none"> <li>• HD channels will have black bars on either side of the screen when displaying upscaled SD (4:3) contents.</li> <li>• Black bars on the top and bottom will appear during movies that have aspect ratios different from your TV.</li> <li>• Adjust the picture size options on your external device or TV to full screen.</li> </ul>
The remote control does not work.	<ul style="list-style-type: none"> <li>• Replace the remote control batteries with the poles (+/-) in the right direction.</li> <li>• Clean the sensor's transmission window on the remote.</li> <li>• Try pointing the remote directly at the TV from 5~6 feet away.</li> </ul>
The cable/set top box remote control doesn't turn the TV on or off, or adjust the volume.	<ul style="list-style-type: none"> <li>• Programme the Cable/Set top box remote control to operate the TV. Refer to the Cable/Set user manual for the SAMSUNG TV code.</li> </ul>
A "Not Supported Mode" message appears.	<ul style="list-style-type: none"> <li>• Check the supported resolution of the TV, and adjust the external device's output resolution accordingly. Refer to the resolution settings on page 9 of this manual.</li> </ul>
There is a plastic smell from the TV.	<ul style="list-style-type: none"> <li>• This smell is normal and will dissipate over time.</li> </ul>
The TV <b>Signal Information</b> is unavailable in the Self Diagnostic Test menu.	<ul style="list-style-type: none"> <li>• This function is only available with digital channels from an Antenna / RF/Coax connection. (P. 21)</li> </ul>
The TV is tilted to the side.	<ul style="list-style-type: none"> <li>• Remove the base stand from the TV and reassemble it.</li> </ul>
There are difficulties assembling the stand base.	<ul style="list-style-type: none"> <li>• Make sure the TV is placed on a flat surface. If you can not remove the screws from the TV, unnecessary use a magnetized screw driver.</li> </ul>
The channel menu is greyed out. (unavailable)	<ul style="list-style-type: none"> <li>• The <b>Channel</b> menu is only available when the TV source is selected.</li> </ul>

Issues	Solutions and Explanations
Your settings are lost after 30 minutes or every time the TV is turned off.	<ul style="list-style-type: none"> <li>If the TV is in the <b>Store Demo</b> mode, it will reset audio and picture settings every 30 minutes. Change the settings from <b>Store Demo</b> mode to <b>Home Use</b> mode in the <b>Plug &amp; Play</b> (Initial setup) procedure. Press the SOURCE button to select TV mode, and go to MENU → Setup → Plug &amp; Play (Initial setup) → ENTER .</li> </ul>
You have intermittent loss of audio or video.	<ul style="list-style-type: none"> <li>Check the cable connections and reconnect them.</li> <li>Loss of audio or video can be caused by using overly rigid or thick cables. Make sure the cables are flexible enough for long term use. If mounting the TV to the wall, we recommend using cables with 90 degree connectors.</li> </ul>
You see small particles when you look closely at the edge of the frame of the TV.	<ul style="list-style-type: none"> <li>This is part of the product's design and is not a defect.</li> </ul>
The message "Scramble signal" or "Weak Signal/No Signal" appears.	<ul style="list-style-type: none"> <li>If you are using a CAM CARD (CI/CI+), check that it is installed into the common interface slot.</li> <li>If there is still a problem, pull the CAM CARD out of the TV and insert it into the slot again.</li> </ul>
You turned the TV off 45 minutes ago, and it turned on again.	<ul style="list-style-type: none"> <li>It is normal. The TV operates the OTA (Over The Aerial) function itself to upgrade firmware downloaded whilst your watching TV.</li> </ul>
There are recurrent picture/sound issues.	<ul style="list-style-type: none"> <li>Check and change the signal/source.</li> </ul>
A reaction may occur between the rubber cushion pads on the base stand and the top finish of some furniture.	<ul style="list-style-type: none"> <li>To prevent this, use felt pads on any surface of the TV that comes in direct contact with furniture.</li> </ul>

 This TFT LCD panel uses a panel consisting of sub pixels which require sophisticated technology to produce. However, there may be a few bright or dark pixels on the screen. These pixels will have no impact on the performance of the product.

## Licence



Manufactured under license from Dolby Laboratories.  
Dolby and the double-D symbol are trademarks of Dolby Laboratories.

### Open source license notice

In the case of using open source software, Open Source Licenses are available on the product menu.

# Other Information

Specifications		
Panel native	1360 x 768 @ 60 Hz	
Environmental Considerations		
Operating Temperature	10°C to 40°C (50°F to 104°F)	
Operating Humidity	10% to 80%, non-condensing	
Storage Temperature	-20°C to 45°C (-4°F to 113°F)	
Storage Humidity	5% to 95%, non-condensing	
TV System	Analogue : Depending on your country selection Digital : DVB-T/DVB-C	
Colour/video system	Analogue : PAL, SECAM, NTSC-4.43, NTSC-3.58, PAL60 Digital : MPEG-2 MP@ML, MPEG-4, H.264/AVC MP@L3, MP@L4.0, HP@L4.0	
Sound System	BG. OK NICAM. MPEGI	
HDMI IN	Video : 1080/24p, 1080p, 1080i, 720p, 576p, 576i, 480p, 480i Audio : Two Channel Linear PCM 32/44.1/48 kHz, 16/20/24bits Analogue audio input (HDMI IN only) PC Input	
Stand Swivel (Left / Right)	0°	
Model Name	LE26C350	LE32C350
Screen Size (Diagonal)	26 inch	32 inch
Sound Output	5W X 2	5W X 2
Dimensions (WxDxH)		
Body	673.3 x 84.0 x 456.0 mm	795.3 x 84.0 x 525.8 mm
With stand	673.3 x 222.2 x 513.4 mm	795.3 x 247.2 x 585.3 mm
Weight	5.7 kg	7.1 kg
With Stand	6.1 kg	7.6 kg

 Design and specifications are subject to change without prior notice.

 For the power supply and power consumption, refer to the label attached to the product.

**A**

Amplify	17
Antenna	12
Auto Adjustment	17
Auto Volume	18

**B**

Background Music	25
Balance L/R	17
Basic View	24
Batteries	5
Black Tone	15
Brightness	14

**C**

Change PIN	20
Channel Manager	12
Clock	19
Colour Tone	15
Component	7
Connecting to a PC	8
Connecting to an Audio Device	8

**D**

Digital Audio out	8
D-sub	8
Dynamic	14
Dynamic Contrast	15

**E**

Edit Name	10
Editing channels	13
Energy Saving	15
EPG	11
Equalizer	17
External Speaker	18

**F**

Favourites Channel	12
Film Mode	15
Fine Tune	14
Flesh Tone	15
Frequency	12

**H**

HDMI	7
------	---

**I**

Installation Space	2
--------------------	---

**L**

Language	20
Licence	31
Lock	14

**M**

Media Play	22
Melody	20
Menu Transparency	20
Music	23

**N**

Navigate	10
Now & Next guide	11

**O**

ON/OFF button	5
Optimal resolution	9

**P**

Photos	24
Picture Size	16
Plug & Play	6
Power Indicator	4

**R**

Remote Control	5
Repeat Mode	25
RGB Only Mode	15
Rotate	25

**S**

Select All	14
Self Diagnosis	21
Sharpness	14
Signal Information	21
Sleep Timer	19
Slide Show	24
Software Upgrade	21
Source List	10
Speaker Select	18
Specifications	32
Standby mode	4
Subtitle	20

**T**

Timer	19
Title	34
Tools	3
Troubleshooting	29
TV Speaker	18

**U**

USB	21, 22
Using Channel View	11
Using Scheduled View	11
Using the Favourite Channels	12

**V**

VCR	10
Volume	4, 5

**W**

Wall Mount	27
White Balance	15

***This page is intentionally left blank.***

Les figures et illustrations contenues dans ce mode d'emploi sont fournies pour référence uniquement. Elles peuvent différer de l'aspect réel du produit. La conception et les spécifications du produit sont susceptibles d'être modifiées sans préavis.

### Avis concernant le téléviseur numérique

1. Les fonctions relatives à la télévision numérique (DVB) ne sont disponibles que dans les pays ou régions où des signaux terrestres numériques de type DVB-T (MPEG2 et MPEG4 AVC) sont diffusés ou dans lesquels vous avez accès à un service de télévision par câble compatible DVB-C (MPEG2 et MPEG4 AAC). Consultez votre distributeur local pour connaître les possibilités en matière de réception des signaux DVB-T ou DVB-C.
  2. DVB-T est la norme du consortium européen DVB pour la diffusion de signaux terrestres de télévision numérique. La norme DVB-C est, quant à elle, prévue pour la diffusion des signaux de télévision numérique par câble. Certaines fonctions particulières, telles que le guide électronique des programmes (Electric Program Guide - EPG) ou encore la vidéo à la demande (Video On Demand - VOD), ne sont toutefois pas incluses dans cette spécification. Dès lors, elles ne seront pas traitées pour l'instant.
  3. Bien que ce téléviseur soit conforme aux dernières normes DVB-T et DVB-C (août 2008), il n'est pas garanti qu'il soit compatible avec les futures diffusions de signaux numériques terrestres DVB-T et par câble DVB-C.
  4. En fonction du pays ou de la région où vous vous trouvez, certains opérateurs de télévision par câble peuvent facturer des frais supplémentaires pour un tel service. Il se peut également que vous deviez accepter les termes et conditions de ces sociétés.
  5. Il se peut que certaines fonctions de TV numérique ne soient pas disponibles dans certains pays ou certaines régions et que la réception des signaux DVB-C ne soit pas correcte avec tous les opérateurs.
  6. Pour plus d'informations, contactez votre service client Samsung.
- ✎ Les différentes méthodes de diffusion adoptées en fonction des pays peuvent affecter la qualité de réception du téléviseur. Vérifiez le fonctionnement du téléviseur chez votre revendeur agréé SAMSUNG ou contactez le centre d'appel de Samsung pour savoir s'il est possible d'en améliorer les performances en reconfigurant les réglages.

### Avertissement d'image fixe

Évitez d'afficher sur l'écran des images fixes (telles que des photos au format JPEG) ou des éléments d'images fixes (tels que des logos de programmes TV, un format d'image 4:3 ou panoramique, bandeaux d'actualités ou d'informations boursières au bas de l'écran, etc.). L'affichage permanent d'images fixes risque, en effet, d'entraîner une usure irrégulière du phosphore d'écran, ce qui peut se traduire par une dégradation de la qualité d'image.

Pour atténuer les risques, suivez scrupuleusement les recommandations suivantes :

- Évitez d'afficher le même canal de télévision pendant de longues périodes.
- Essayez toujours d'afficher l'image en plein écran ; pour obtenir une correspondance optimale, utilisez le menu de format d'image du téléviseur.
- Réduisez les valeurs de luminosité et de contraste sur le minimum requis pour obtenir la qualité d'image souhaitée. L'utilisation de valeurs trop élevées risque d'accélérer le processus de brûlure.
- Utilisez fréquemment toutes les fonctions du téléviseur conçues pour réduire le phénomène de rémanence et la brûlure d'écran. Pour plus d'informations à ce sujet, consultez la section appropriée du mode d'emploi.

### Sécurisation de l'espace d'installation

Maintenez les distances requises entre le produit et les autres objets (par exemple, les murs) afin de garantir une ventilation adaptée.

Le non-respect de ces distances peut provoquer un incendie ou un problème au produit en raison d'une augmentation de la température interne de celui-ci.

✎ Lors de l'utilisation d'un pied ou d'un support mural, utilisez uniquement les pièces fournies par Samsung Electronics.

- L'utilisation de pièces fournies par un autre fabricant peut occasionner un problème au niveau du produit ou la chute de celui-ci, ce qui pourrait vous blesser.

✎ L'aspect peut varier en fonction du produit.

#### Installation avec un pied.

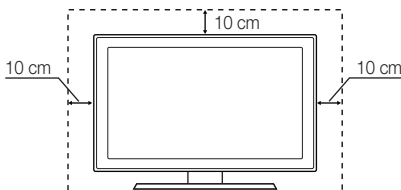

#### Installation avec un support de montage mural.

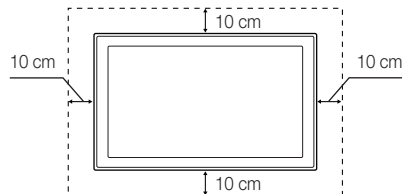

#### Instructions de mise au rebut de ce produit (Déchets d'équipements électriques et électroniques)

(Applicable dans les pays de l'Union Européenne et dans d'autres pays européens pratiquant la collecte sélective de déchets)

Ce symbole sur le produit, ses accessoires ou sa documentation indique que ni le produit, ni ses accessoires électroniques usagés (chargeur, casque audio, câble USB, etc.) ne peuvent être jetés avec les autres déchets ménagers. La mise au rebut incontrôlée des déchets présentant des risques pour l'environnement et la santé publique, veuillez séparer vos produits et accessoires usagés des autres déchets. Vous favoriserez ainsi le recyclage de la matière qui les compose dans le cadre d'un développement durable. Les particuliers sont invités à contacter le magasin leur ayant vendu le produit ou à se renseigner auprès des autorités locales pour connaître les procédures et les points de collecte de ces produits en vue de leur recyclage. Les utilisateurs professionnels doivent contacter leur fournisseur et consulter les conditions générales du contrat d'achat. Ce produit et ses accessoires ne peuvent être jetés avec les autres déchets professionnels et commerciaux.

#### Élimination des batteries de ce produit

(Applicable aux pays de l'Union européenne et aux autres pays européens dans lesquels des systèmes de collecte sélective sont mis en place.)

Le symbole sur la pile, le manuel ou l'emballage indique que les batteries de ce produit ne doivent pas être éliminées en fin de vie avec les autres déchets ménagers. L'indication éventuelle des symboles chimiques Hg, Cd ou Pb signifie que la pile ou l'accumulateur contient des quantités de mercure, de cadmium ou de plomb supérieures aux niveaux de référence stipulés dans la directive CE 2006/66. Si les piles ne sont pas correctement éliminées, ces substances peuvent porter préjudice à la santé humaine ou à l'environnement. Afin de protéger les ressources naturelles et de favoriser la réutilisation du matériel, veuillez à séparer les batteries des autres types de déchets et à les recycler via votre système local de collecte gratuite des piles et accumulateurs.

# Sommaire

## Mise en route

4

- 4 Accessoires
- 4 Présentation du panneau de commande
- 5 Présentation de la télécommande
- 6 Raccordement à une antenne
- 6 Plug & Play (configuration initiale)

## Connexions

7

- 7 Connexion à un périphérique AV
- 8 Connexion à un système audio
- 8 Connexion à un ordinateur
- 10 Changement de la source d'entrée

## Fonctions de base

10

- 10 Navigation dans les menus
- 11 Utilisation du bouton INFO (Guide Now & Next)
- 11 Planification des émissions à regarder
- 12 Menus Chaîne
- 14 Menu Image
- 17 Menu Son
- 19 Menu Configuration
- 21 Menu Assistance

## Fonctions avancées

22

- 22 Media Play

## Informations supplémentaires

26

- 26 Fonction Télétex de chaîne analogique
- 27 Installation du support mural
- 28 Verrou antivol Kensington
- 28 Fixation du téléviseur au mur
- 39 Dépannage
- 32 Caractéristiques techniques
- 33 Index

### Vérifiez la présence du symbole !



**TOOLS**

Vous pouvez utiliser cette fonction en appuyant sur le bouton TOOLS de la télécommande.



Remarque



Guide étape par étape



# Mise en route

## Accessories

✎ Vérifiez que les éléments suivants sont inclus avec votre téléviseur LCD. S'il manque des éléments, contactez votre revendeur.

✎ La couleur et la forme des éléments peuvent varier en fonction du modèle.

- Télécommande et piles (AAA x 2)
- Instructions d'utilisation
- Chiffon de nettoyage
- Carte de garantie / Manuel de sécurité (non disponible dans certains pays)

Pour installer le pied, consultez le guide approprié.

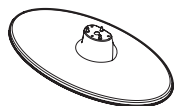

1 EA

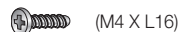

(M4 X L16)

- Pied (1EA)

- Vis (3EA)

## Présentation du panneau de commande

✎ La couleur et la forme du produit peuvent varier en fonction du modèle.

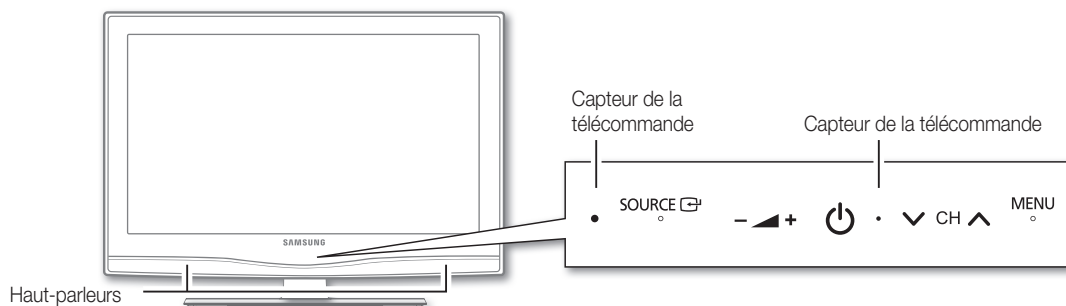

(Alimentation)	Permet d'allumer ou d'éteindre le téléviseur.
Témoin d'alimentation	Clignote, puis s'arrête lorsque le téléviseur est allumé. S'allume en mode Veille.
SOURCE	Bascule entre toutes les sources d'entrée disponibles. Dans le menu à l'écran, utilisez ce bouton de la même façon que le bouton ENTER  de la télécommande.
MENU	Affiche un menu à l'écran (ou OSD) reprenant les fonctions de votre téléviseur.
	Règle le volume. Dans le menu à l'écran, utilisez les boutons  de la même façon que les boutons  de la télécommande.
	Permet de modifier les chaînes. Dans le menu à l'écran, utilisez les boutons de la même façon que les boutons  de la télécommande.
Capteur de la télécommande	Dirigez la télécommande vers ce point du téléviseur.

### Mode Veille

Ne laissez pas le téléviseur en mode Veille pendant de longues périodes (lorsque vous partez en vacances, par exemple). L'appareil consomme toujours une petite quantité d'énergie, même lorsque le bouton marche/arrêt est en position Off. Il est préférable de débrancher le cordon d'alimentation.

## Présentation de la télécommande

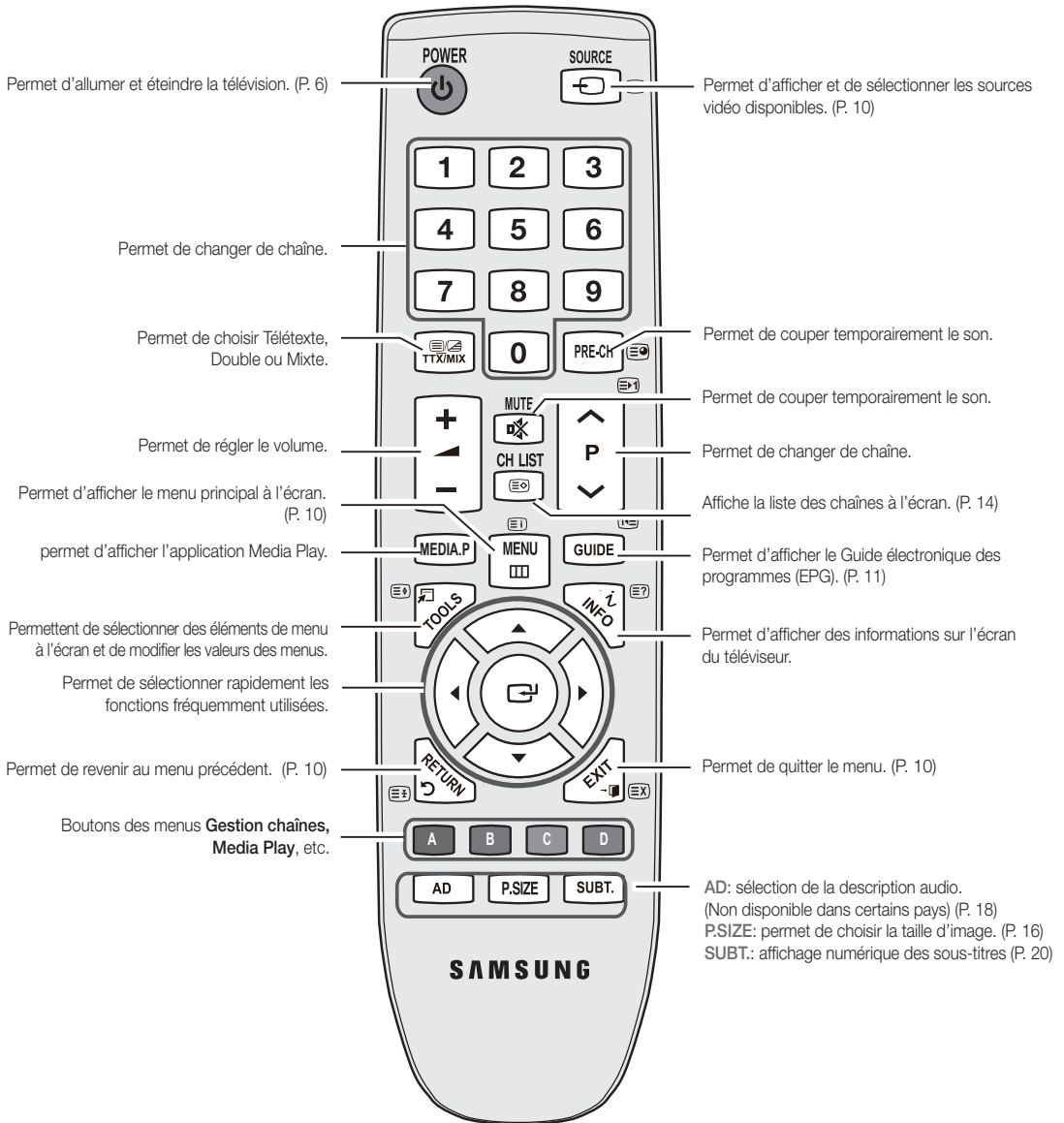

### Installation des piles (type de pile : AAA)

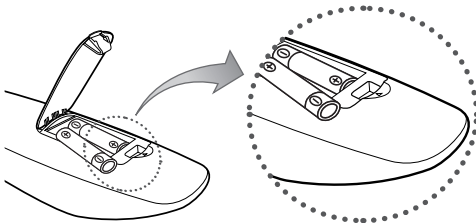

### REMARQUE

- Utilisez la télécommande à une distance maximale de 7 mètres du téléviseur.
- Une lumière intense peut affecter le bon fonctionnement de la télécommande. Evitez de l'utiliser à proximité d'une lampe fluorescente spéciale ou d'une enseigne au néon.
- La couleur et la forme peuvent varier en fonction du modèle.

# Mise en route

## Raccordement à une antenne





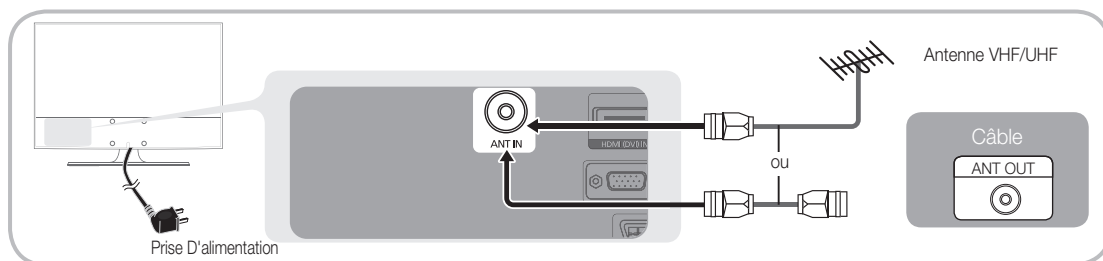







Lorsque vous allumez le téléviseur pour la première fois, des réglages de base s'effectuent de manière automatique.

 **Préréglage :** connexion du câble d'alimentation et de l'antenne.



## Plug & Play (configuration initiale)

Lorsque le téléviseur est allumé pour la première fois, plusieurs invites s'affichent pour vous aider à configurer les réglages de base. Appuyez sur le bouton **POWER** . **Plug & Play** est disponible uniquement si la source **Entrée** est définie sur TV.

<b>1</b>	Choix d'une langue	Appuyez sur le bouton ▲ ou ▼, puis sur ENTER  . Sélectionnez la langue de votre choix pour le menu à l'écran.	
<b>2</b>	Sélection du mode <b>Démo. magasin</b> ou <b>Util. domicile</b>	Appuyez sur le bouton ◀ ou ▶, puis sur ENTER  . <ul style="list-style-type: none"><li>Sélectionnez le mode <b>Util. domicile</b>. Le mode <b>Démo. magasin</b> est prévu pour un usage en magasin.</li><li>Rétablissez les paramètres du téléviseur de <b>Démo. magasin</b> sur <b>Util. domicile</b> (standard) : appuyez sur le bouton Volume du téléviseur. Lorsque le menu du volume s'affiche, appuyez pendant 5 secondes sur le bouton <b>MENU</b>.</li></ul>	
<b>3</b>	Sélection d'un pays	Appuyez sur le bouton ▲ ou ▼, puis sur ENTER  . Sélectionnez le pays de votre choix. Si le pays ne figure pas dans le menu, sélectionnez <b>Autre</b> .  Après la sélection du pays dans le menu <b>Pays</b> , certains modèles peuvent demander, en plus, le code PIN.  Lors de l'entrée du code PIN, <b>0-0-0-0</b> n'est pas disponible.	
<b>4</b>	Sélection d'une antenne	Appuyez sur le bouton ▲ ou ▼, puis sur ENTER  . Sélectionnez <b>Hertzien</b> ou <b>Câble</b> .	
<b>5</b>	Sélection d'une chaîne	Appuyez sur le bouton ▲ ou ▼, puis sur ENTER  . Sélectionnez la source de la chaîne à mémoriser. Lors du réglage de la source d'antenne sur <b>Câble</b> , une fenêtre s'affiche pour vous permettre d'attribuer des valeurs numériques (fréquences de station) aux chaînes. Pour plus d'informations, reportez-vous au menu <b>Chaîne</b> → <b>Mémorisation Auto</b> (P. 12).  Appuyez sur le bouton <b>ENTER</b>  à tout moment pour interrompre la mémorisation.	
<b>6</b>	Réglage du <b>Mode Horloge</b>	Réglez le <b>Mode Horloge</b> automatiquement ou manuellement. Appuyez sur le bouton ▲ ou ▼ pour sélectionner <b>Auto.</b> , puis appuyez sur le bouton <b>ENTER</b>  .	
<b>7</b>	Affichage du <b>Guide de connexion HD</b>	La méthode de connexion assurant la meilleure qualité d'image en HD s'affiche à l'écran.	
<b>8</b>	<b>Profitez de votre téléviseur.</b>	Appuyez sur le bouton <b>ENTER</b>  .	

### Si vous souhaitez réinitialiser cette fonction...

Sélectionnez **Configuration - Plug & Play** (Configuration initiale). Entrez votre code PIN à quatre chiffres. Le code PIN par défaut est "0-0-0-0". Si vous souhaitez modifier le code PIN, utilisez la fonction **Modifier PIN**.

## Connexion à un périphérique AV

### Utilisation d'un câble HDMI/DVI : connexion HD (jusqu'à 1080p)

Périphériques disponibles : lecteur DVD, lecteur Blu-ray, décodeur câble HD, décodeur HD, récepteur satellite, décodeur câble, récepteur satellite (décodeur)

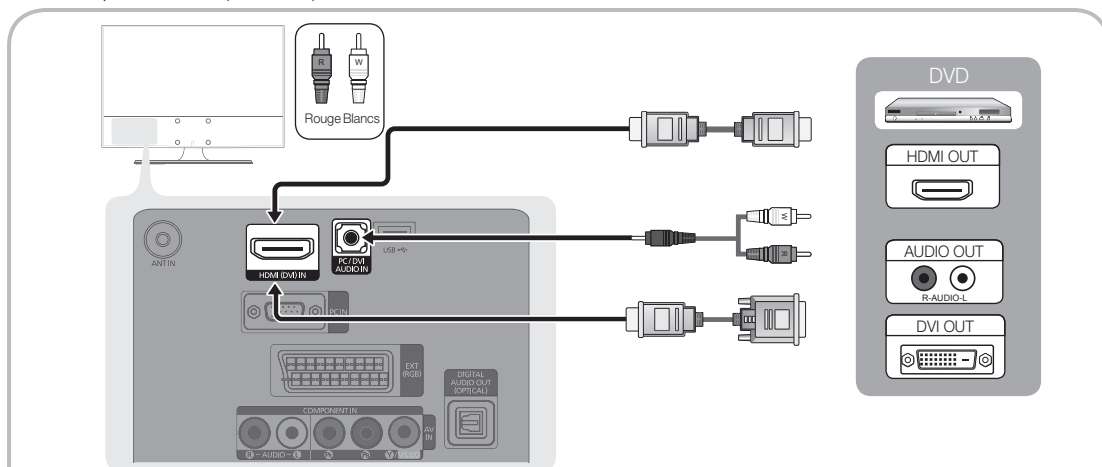

#### HDMI (DVI) IN / PC/DVI AUDIO IN

- Lorsque vous utilisez une connexion avec câble HDMI/DVI, vous devez utiliser la prise **HDMI (DVI) IN**. Dans le cas d'une connexion avec câble DVI, utilisez un câble DVI vers HDMI ou un adaptateur DVI-HDMI (DVI vers HDMI) pour la connexion vidéo et les prises **PC / DVI AUDIO IN** pour le son.
- Si vous connectez un dispositif externe, tel qu'un lecteur DVD / un lecteur Blu-ray / un décodeur câble / un décodeur satellite prenant en charge une version HDMI antérieure à 1.3, il se peut que le téléviseur ne fonctionne pas correctement (par exemple : absence d'image / absence de son / scintillement / couleurs anormales).
- Si aucun son n'est émis après la connexion d'un câble HDMI, vérifiez la version HDMI du dispositif externe. Si vous pensez qu'il utilise peut-être une version HDMI antérieure à 1.3, contactez le fabricant pour en avoir la confirmation et demander une mise à niveau.
- Il est conseillé d'acheter un câble certifié HDMI. Dans le cas contraire, il se peut que l'écran n'affiche aucune image ou qu'une erreur de connexion se produise.

### Utilisation d'un câble Composante (jusqu'à 1080p) ou Audio/Vidéo (480i uniquement) et utilisation d'un câble Péritel

Périphériques disponibles : magnétophone, lecteur DVD, lecteur Blu-ray, décodeur câble, récepteur décodeur

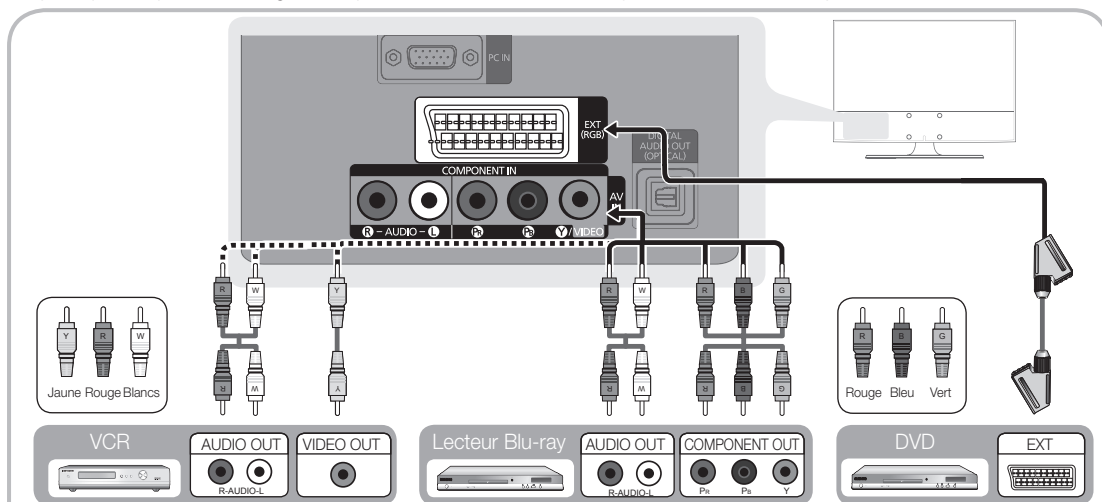

En mode **Ext.**, la sortie DTV prend uniquement en charge les signaux audio et vidéo MPEG SD.

Pour obtenir une qualité d'image optimale, il est préférable d'opter pour la connexion Composante (plutôt que la connexion A/V).

# Connexions

## Connexion à un système audio

### Utilisation d'une connexion par câble audio ou optique

Périphériques disponibles : système audio numérique, amplificateur, système home cinéma DVD

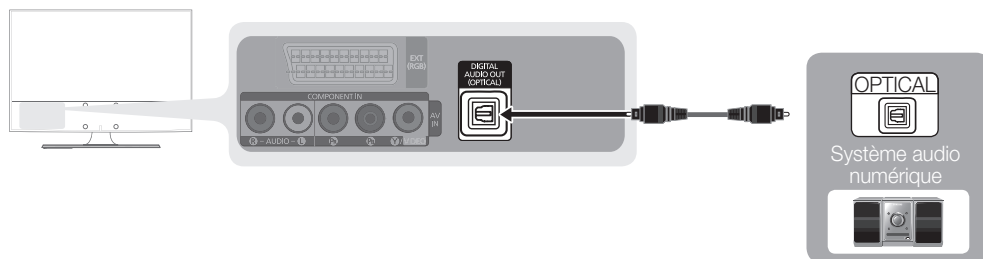

#### DIGITAL AUDIO OUT (OPTICAL)

- Lorsqu'un système audio numérique est connecté à la prise DIGITAL AUDIO OUT (OPTICAL), diminuez le volume du téléviseur et du système.
- Le mode audio 5.1 est disponible uniquement si le téléviseur est relié à un dispositif externe prenant en charge ce mode.
- Lorsque le récepteur (home cinéma) est activé, vous pouvez écouter le son sortant de la prise optique du téléviseur. Lorsque le téléviseur reçoit un signal DTV, il envoie du son 5.1 canaux au récepteur du système home cinéma. Si la source est un composant numérique (par exemple, un lecteur DVD, un lecteur Blu-ray, un décodeur câble ou un récepteur satellite) connecté au téléviseur en HDMI, le récepteur home cinéma émet uniquement du son sur 2 canaux. Pour obtenir du son en mode 5.1 canaux, connectez directement la prise de sortie audio numérique du lecteur DVD, du lecteur Blu-Ray, du décodeur câble ou du décodeur satellite à un amplificateur ou un système home cinéma.

## Connexion à un ordinateur

### Utilisation d'un câble HDMI/DVI / D-Sub

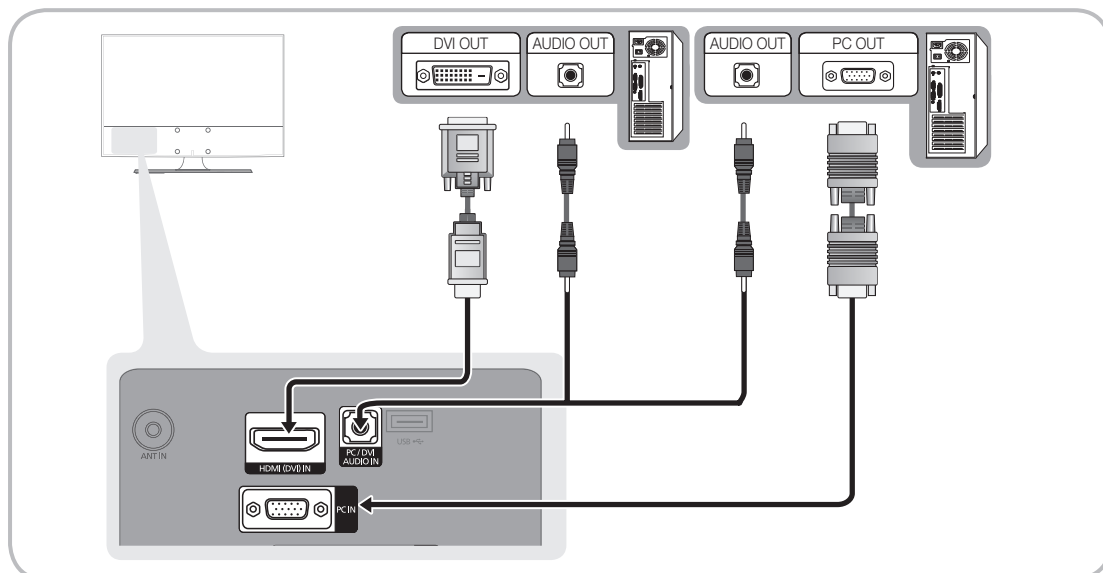

## Modes d'affichage (Entrées D-Sub et HDMI/DVI)

La résolution optimale est de 1360 x 768 @ 60 Hz.

Mode	Résolution	Fréquence horizontale (kHz)	Fréquence verticale (kHz)	Fréquence d'horloge pixels (MHz)	Polarité de synchronisation (H/V)
IBM	640 x 350	31.469	70.086	25.175	+ / -
	720 x 400	31.469	70.087	28.322	- / +
MAC	640 x 480	35.000	66.667	30.240	- / -
	832 x 624	49.726	74.551	57.284	- / -
VESA DMT	640 x 480	31.469	59.940	25.175	- / -
		37.861	72.809	31.500	- / -
		37.500	75.000	31.500	- / -
	800 x 600	37.879	60.317	40.000	+ / +
		48.077	72.188	50.000	+ / +
		46.875	75.000	49.500	+ / +
	1024 x 768	48.363	60.004	65.000	- / -
		56.476	70.069	75.000	- / -
		60.023	75.029	78.750	+ / +
	1280 x 720	45.000	60.000	74.250	+ / +
1360 x 768	47.712	60.015	85.500	+ / +	
VESA CVT	720 x 576	35.910	59.950	32.750	- / +
	1280 x 720	56.456	74.777	95.750	- / +
VESA GTF	1280 x 720	52.500	70.000	89.040	- / +

### REMARQUE

- Dans le cas d'une connexion avec câble HDMI/DVI, vous devez utiliser la prise **HDMI (DVI) IN**.
- Le mode entrelacé n'est pas pris en charge.
- Le téléviseur peut fonctionner de façon anormale si le format vidéo sélectionné n'est pas standard.
- Les modes Séparé et Composite sont pris en charge. Le mode SOG (Sync On Green) n'est pas pris en charge.

### Emplacement COMMON INTERFACE pour les connexions

Pour regarder des chaînes cryptées, vous devez insérer la "CARTE CI ou CI+".

- Si vous n'insérez pas la "CARTE CI ou CI+", le message "Signal brouillé" sera affiché pour certaines chaînes.
- Les informations de pairage contenant un numéro de téléphone, l'ID de la "CARTE CI ou CI+", l'ID hôte, ainsi que d'autres informations, s'afficheront après environ 2 ou 3 minutes. Si un message d'erreur s'affiche, contactez votre prestataire de service.
- Lorsque la configuration des informations sur les canaux est terminée, le message "Mise à jour terminée" s'affiche, indiquant que la liste des chaînes est désormais à jour.

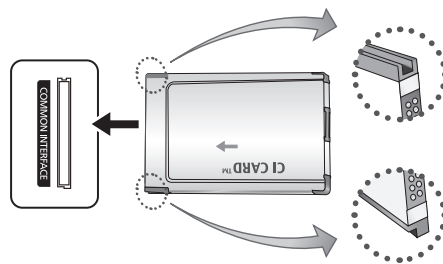

### REMARQUE

- Vous devez vous procurer une "Carte CI ou CI+" auprès d'un câblo-opérateur local.
- Lorsque vous sortez la "Carte CI ou CI+", tirez-la délicatement avec vos doigts. Une chute pourrait l'endommager.
- Insérez la "Carte CI ou CI+" dans le sens indiqué sur celle-ci.
- L'emplacement de la fente **COMMON INTERFACE** peut varier en fonction du modèle.
- La "Carte CI ou CI+" n'est pas prise en charge dans certains pays et certaines régions ; vérifiez auprès de votre revendeur agréé.
- Si vous rencontrez des problèmes, contactez le prestataire de service.

# Connexions

## Changement de la source d'entrée

### Liste Source

Permet de sélectionner le téléviseur ou d'autres sources d'entrée externes (telles qu'un lecteur DVD, un lecteur Blu-ray, un décodeur câble ou un récepteur décodeur) connectées au téléviseur.

#### ■ TV / Ext. / AV / Composant / PC / HDMI/DVI / USB

- Les entrées connectées sont mises en surbrillance dans la **Liste Source**.
- Les options **Ext.** et **PC** sont toujours activées.



### Modif. nom

- VCR / DVD / Décodeur Câble / Décodeur satellite / Décodeur PVR / Récepteur AV / Jeux / Caméscope / PC / DVI PC / Périph. DVI / TV / IPTV / Blu-ray / HD DVD / DMA Nommez le périphérique connecté aux prises d'entrée pour faciliter la sélection de la source d'entrée.

Lorsque vous connectez un câble HDMI/DVI au port HDMI (DVI) IN, vous devez régler le port en mode **DVI PC** ou **Périph. DVI** sous **Modif. Nom**.

# Fonctions de base

## Navigation dans les menus

Avant d'utiliser le téléviseur, procédez comme suit pour apprendre à naviguer dans le menu afin de sélectionner et de régler les différentes fonctions.

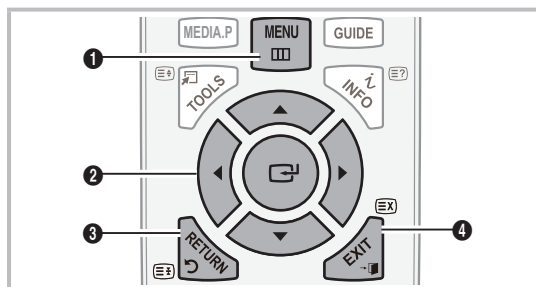

- 1 Bouton **MENU** : affiche le menu principal à l'écran.
- 2 Bouton **ENTER** / Bouton directionnel : déplacez le curseur pour sélectionner un élément. Confirmez le réglage.
- 3 Bouton **RETURN** : revient au menu précédent.
- 4 Bouton **EXIT** : ferme le menu affiché à l'écran.

## Utilisation de l'affichage à l'écran (OSD)

La méthode d'accès peut varier en fonction du menu sélectionné.

1	<b>MENU</b>	Les options du menu principal s'affichent sur l'écran : <b>Image, Son, Chaîne, Configuration, Entrée, Application et Assistance.</b>
2		Sélectionnez une icône à l'aide du bouton  ou .
3	<b>ENTER</b>	Appuyez sur <b>ENTER</b> pour accéder au sous-menu.
4		Sélectionnez le sous-menu de votre choix à l'aide du bouton  ou .
5		Réglez la valeur d'un élément à l'aide du bouton  ou . Les informations de réglage affichées à l'écran peuvent varier en fonction du menu sélectionné.
6	<b>ENTER</b>	Appuyez sur le bouton <b>ENTER</b> pour terminer la configuration.
7	<b>EXIT</b>	Appuyez sur <b>EXIT</b> .

## Utilisation du bouton INFO (Guide Now & Next)

L'affichage identifie la chaîne en cours et l'état de certains paramètres audio et vidéo. Le Guide Now & Next affiche des informations quotidiennes sur les programmes de télévision en fonction de l'heure de diffusion.



- Faites défiler à l'aide des boutons ◀, ▶ pour afficher des informations sur le programme de votre choix, tout en regardant la chaîne actuelle.
- Faites défiler à l'aide des boutons ▲, ▼ pour afficher des informations sur d'autres chaînes. Pour accéder à la chaîne actuellement sélectionnée, appuyez sur le bouton ENTER [↵].

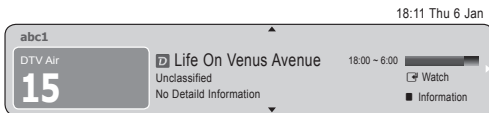

## Planification des émissions à regarder

### Guide

Les informations du Guide électronique des programmes (EPG) sont fournies par les diffuseurs. Les programmes planifiés fournis par les diffuseurs vous permettent de planifier les émissions que vous souhaitez regarder, de telle sorte que le téléviseur change automatiquement de chaîne à l'heure indiquée. Des entrées de programmes peuvent être vides ou ne pas être à jour en raison de l'état d'une chaîne.



### Utilisation de la Vue chaînes



## Utilisation de l'option Diffusion programmée



- [TV] Rouge (Mode aff.)** : affiche la liste des programmes en cours de diffusion ou à venir.
- [TV] Jaune (+24 heures)** : affiche la liste des programmes qui seront diffusés dans plus de 24 heures.
- [TV] Bleu (Mode CH.)** : Sélectionnez le type de chaînes à afficher dans la fenêtre **Vue chaînes**.
  - Le Mode CH varie en fonction de la source d'antenne.
- [TV] Information** : affiche des détails sur le programme sélectionné.
- [Page]** : permet d'accéder à la page précédente / suivante.
- Bouton ENTER [↵]**
  - Si vous sélectionnez le programme en cours, vous pouvez le regarder.
  - Si vous sélectionnez un programme à venir, vous pouvez le réserver. Pour annuler la programmation, appuyez à nouveau sur la touche ENTER [↵] et sélectionnez **Annuler progr.**



# Fonctions de base

## Gestionnaire de chaînes

Supprimez ou définissez des chaînes favorites et utilisez le guide des programmes pour les émissions numériques. Sélectionnez une chaîne dans l'écran **Chaînes, Mes chaînes** ou **Programmé**.

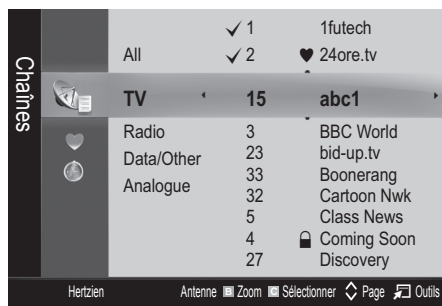

- **Chaînes** : affiche la liste des chaînes selon le type de chaîne.
- **Mes chaînes** : affiche le groupe de la chaîne.
- **Programmé** : affiche tous les programmes réservés actuellement.

Utilisation des boutons de couleur avec la fonction **Gestion chaînes**

- **Rouge (Antenne)** : permet de basculer entre **Hertzien** et **Câble**.
- **Vert (Zoom)** : agrandit ou réduit un numéro de chaîne.
- **Jaune (Sélectionner)** : Sélectionnez les chaînes voulues, puis appuyez sur le bouton jaune pour traiter toutes les chaînes sélectionnées en même temps. La marque ✓ s'affiche à gauche des chaînes sélectionnées.
- **Page** : PERMET d'accéder à la page suivante/précédente.
- **Outils** : affiche le menu d'options **Gestion chaînes**. (Les menus Options peuvent varier en fonction de la situation.)

### Icônes d'état des chaînes

Icônes	Opération
A	Chaîne analogique.
✓	Chaîne sélectionnée.
♥	Chaîne définie comme favorite.
📺	Programme en cours de diffusion.
🔒	Chaîne verrouillée.
🕒	Programme réservé.

## Utilisation des chaînes favorites

### ♥ Mes chaînes

(dans **Gestion chaînes**)

Affiche toutes les chaînes favorites.

- **Modifier mes chaînes** **TOOLS** : vous pouvez définir les chaînes sélectionnées dans le groupe Mes chaînes souhaité.

Le symbole "♥" s'affiche et la chaîne est définie en tant que Ma chaîne.

1. Sélectionnez une chaîne et appuyez sur le bouton **TOOLS**.
2. Ajoutez ou supprimez une chaîne dans les groupes Ma chaîne de votre choix : 1, 2, 3 ou 4.
  - Vous pouvez sélectionner un ou plusieurs groupes.
3. Après avoir modifié les réglages, vous pouvez afficher la liste des chaînes de chaque groupe dans **Mes chaînes**.

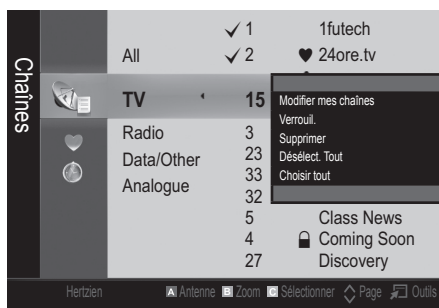

## Menu Chaîne

### Nouvelle syntonisation des chaînes

## Antenne (Hertzien / Câble)

Avant que votre téléviseur ne puisse commencer à mémoriser les chaînes disponibles, vous devez spécifier le type de la source du signal reliée au téléviseur (c'est-à-dire : soit une antenne, soit le câble).

## Pays

L'écran de saisie du code PIN apparaît. Entrez votre code PIN à quatre chiffres.

- **Chaîne numérique** : permet de changer de pays pour les chaînes numériques.
- **Chaîne analogique** : permet de changer de pays pour les chaînes analogiques.

## Mémorisation Auto

Recherche automatiquement une chaîne et la mémorise dans le téléviseur.

 Il est possible que les numéros de programme attribués automatiquement ne correspondent pas aux numéros de programme souhaités ou réels. Si une chaîne est verrouillée par la fonction **Verrouillage Parental**, la fenêtre de saisie du code PIN s'affiche.

- **Antennes Source (Hertzien / Câble) Sélectionnez la source d'antenne à mémoriser.**
- **Source des chaînes (Numérique et Analogique / Numérique / Analogique) :** sélectionnez la source des chaînes à mémoriser.

Lors de la sélection de **Câble** → **Numérique et Analogique** ou **Numérique** : Fournissez une valeur à rechercher pour les chaînes câblées.

**Mode de recherche (Complet / Réseau / Rapide) :** recherche toutes les chaînes avec des stations de diffusion actives et les enregistre dans la mémoire du téléviseur.

 Si vous choisissez le mode **Rapide**, vous pouvez configurer **Réseau, ID réseau, Fréquence, Modulation, Taux de symbole** manuellement en appuyant sur le bouton de la télécommande.

**Réseau (Auto / Manuel) :** sélectionnez le mode de réglage **NID réseau Auto** ou **Manuel**.

**ID réseau :** si **Réseau** est défini sur **Manuel**, vous pouvez configurer un **ID réseau** à l'aide des boutons numériques.

**Fréquence :** affiche la fréquence correspondant à la chaîne (varie d'un pays à l'autre).

**Modulation :** affiche les valeurs de modulation disponibles.

**Taux de symbole :** affiche les taux de symboles disponibles.

## Mémorisation Manuelle

Recherche manuellement une chaîne et la mémorise dans le téléviseur.

 Si une chaîne est verrouillée par la fonction **Verrouillage Parental**, la fenêtre de saisie du code PIN s'affiche.

- **Chaîne numérique (Chaîne, Fréquence, Bande passante) :** (disponible en mode DTV) Une fois la recherche terminée, les chaînes de la liste sont mises à jour.

 Lorsque vous sélectionnez **Antenne** → **Hertzien** : **Chaîne, Fréquence, Bande passante.**

 Lorsque vous sélectionnez **Antenne** → **Câble** : **Fréquence, Modulation, Taux de symbole.**

- **Chaîne analogique (Programme, Système de Couleur, Système Sonore, Chaîne, Rechercher) :** Si aucun son ne sort ou si le son produit est anormal, sélectionnez de nouveau la norme son requise.

 Mode Canal

- **P** (mode Programme) : à la fin du réglage, des numéros de position compris entre P00 et P99 sont attribués aux stations de radiodiffusion de votre région. Dans ce mode, vous pouvez sélectionner une chaîne en saisissant son numéro de position.
- **C** (Mode canal Hertzien) / **S** (Mode canal Câble) : ces deux modes vous permettent de sélectionner une chaîne en entrant le numéro attribué à chaque chaîne câblée ou station de radiodiffusion hertzienne.

## Modification des chaînes

### Menu d'options Gestion chaînes

(dans **Gestion chaînes**)

1. Sélectionnez une chaîne et appuyez sur le bouton **TOOLS**.
  2. Modifiez le nom ou le numéro de la chaîne à l'aide du menu **Modif. nom chaîne** ou **Modif. num. chaîne**.
- **Modif. nom chaîne** (chaînes analogiques uniquement) : attribuez le nom de votre choix à la chaîne.
  - **Modif. num. chaîne** (chaînes numériques uniquement) : modifiez le numéro en appuyant sur les boutons numériques appropriés.

## Autres fonctionnalités

### Option de recherche du câble

(en fonction du pays)

Définit des options de recherche supplémentaires, telles que la fréquence et le taux de symbole pour une recherche sur un réseau câblé.

- **Fréq. début / Fréq. fin** : définit la fréquence de début ou de fin (différente dans chaque pays).
- **Modulation** : affiche les valeurs de modulation disponibles.
- **Taux de symbole** : affiche les taux de symboles disponibles.

# Fonctions de base

## Menu d'options Gestion chaînes

(dans **Gestion chaînes**)

Définissez chaque chaîne à l'aide des options du menu **Gestion chaînes (Verrouiller / Déverrouiller, Rappel programme, Tri des canaux, Supprimer, Sélectionner tout / Désélectionner tout)**.

Les options de menu peuvent varier selon l'état de la chaîne.

1. Sélectionnez une chaîne et appuyez sur le bouton **TOOLS**.
  2. Sélectionnez une fonction et modifiez ses réglages.
- **Verrouiller / Déverrouiller** : vous pouvez verrouiller une chaîne afin qu'elle ne puisse pas être sélectionnée ni visualisée.

### REMARQUE

- Cette fonction n'est disponible que si l'option **Verrouillage Parental** est définie sur **Activé**
  - L'écran de saisie du code PIN apparaît. Entrez votre code PIN à 4 chiffres ; "par défaut "0-0-0-0". Modifiez le code PIN à l'aide de l'option **Modifier PIN**.
- **Rappel programme** : vous pouvez programmer l'affichage automatique d'une chaîne déterminée à l'heure prévue. Avant d'utiliser cette fonction, vous devez régler l'heure.
    -  Lorsqu'une chaîne numérique est sélectionnée, appuyez sur le bouton **▶** pour afficher le programme numérique.
  - **Tri des canaux** (chaînes analogiques uniquement) : cette opération vous permet de changer les numéros de programme des chaînes mémorisées. Cela peut s'avérer nécessaire après avoir utilisé la mémorisation automatique.
  - **Supprimer** : Vous pouvez supprimer une chaîne afin d'afficher les chaînes de votre choix.
  - **Sélectionner tout / Désélectionner tout** : permet de sélectionner toutes les chaînes ou de désélectionner celles sélectionnées dans le questionnaire de chaînes.

## Programmé

(dans **Gestion chaînes**)

Vous pouvez visualiser, modifier ou supprimer une émission dont vous avez réservé l'affichage.

- **Infos modif.** : permet de modifier une émission dont vous avez réservé l'affichage.
- **Annuler progr.** : permet d'annuler une émission dont vous avez réservé l'affichage.
- **Information** : permet d'afficher une émission dont vous avez réservé l'affichage (et d'en modifier les informations de réservation).
- **Sélectionner tout / Désélectionner tout** : sélectionne ou désélectionne tous les programmes réservés.

## Liste des chaînes



Vous pouvez afficher toutes les chaînes recherchées.

**CHLIST**



## Transfert liste chaînes



Importe ou exporte la carte des chaînes. Vous devez connecter un périphérique de stockage USB pour utiliser cette fonction.

-  L'écran de saisie du code PIN apparaît. Entrez votre code PIN à quatre chiffres.
-  Le code PIN par défaut d'un nouveau téléviseur est "0-0-0-0".
- **Importer depuis le périphérique USB** : permet d'importer une liste de chaînes depuis un périphérique USB.
- **Exporter vers le périphérique USB** : permet d'exporter une liste de chaînes vers un périphérique USB.

## Réglage fin

(Chaînes analogiques uniquement)

Si le signal est faible ou déformé, vous pouvez effectuer manuellement un réglage fin du canal.

-  Les chaînes qui ont fait l'objet d'un réglage fin sont indiquées par un astérisque "\*\*\*".
-  Pour réinitialiser le réglage précis, sélectionnez **Réinit.**

## Menu Image

### Changement du mode Image prédéfini

## Mode

Sélectionnez le type d'image que vous préférez.

- **Dynamique** : adapté à un environnement lumineux.
- **Standard** : adapté à un environnement normal.
- **Cinéma** : convient au visionnage de films dans une pièce sombre.

### Réglages des paramètres de l'image

## Rétroéclairage / Contraste / Luminosité / Netteté / Couleur / Teinte (V/R)



Votre téléviseur dispose de plusieurs options de réglage pour le contrôle de la qualité d'image.

### REMARQUE

- La fonction **Teinte (V/R)** n'est pas disponible dans les modes **TV, Ext., AV** analogiques du système PAL.
- En mode **PC**, vous ne pouvez modifier que les options **Rétroéclairage, Contraste** et **Luminosité**.
- Les paramètres peuvent être réglés et mémorisés pour chaque dispositif externe connecté au téléviseur.
- La réduction de la luminosité de l'image se traduit par une consommation d'énergie moindre.

## Solutions économiques

### Solution Eco

- **Mode éco. (Arrêt / Bas / Moyen / Elevé / Image désactivée / Auto.)**  : permet de régler la luminosité du téléviseur afin de réduire la consommation d'énergie. Si vous sélectionnez **Image désactivée**, l'écran est éteint, mais le son reste actif. Appuyez sur n'importe quel bouton, excepté celui du volume, pour allumer l'écran.
- **Pas signal veille (Arrêt / 15 min / 30 min / 60 min)** : active le mode Veille si l'état "Absence de signal" ou "Vérifier le signal du câble" reste actif pendant une période définie par l'utilisateur.
  -  Il est désactivé lorsque le PC est en mode d'économie d'énergie.

### Modification des options d'image

#### Paramètres avancés

(Disponible en mode **Standard / Cinéma**)

Vous pouvez régler les paramètres avancés de votre écran, notamment la couleur et le contraste.

-  En mode PC, vous ne pouvez modifier que les options **Contraste Dynamique**, **Gamma** et **Balance blancs**.

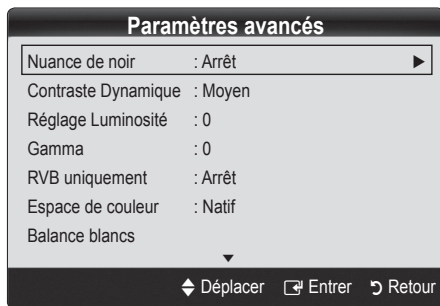



- **Nuance de noir (Arrêt / Sombre / Plus sombre / Le plus sombre)** : sélectionnez le niveau de noir afin de régler la profondeur d'écran.
- **Contraste Dynamique (Arrêt / Bas / Moyen / Elevé)** : permet de régler le contraste de l'écran.

- **Réglage Luminosité (-2~+2)** : permet d'augmenter la luminosité des images sombres.
  -  Désactivé en mode PC.
- **Gamma** : permet de régler l'intensité des couleurs primaires.
- **RVB uniquement (Arrêt / Rouge / Vert / Bleu)** : vous pouvez régler la **Couleur** ou la **Teinte** du **Rouge**, **Vert** ou **Bleu** pour l'image d'un dispositif externe (lecteur DVD, système home cinéma, etc.).
- **Espace de couleur (Auto / Natif)** : Permet de régler la gamme des couleurs disponibles pour créer l'image.
- **Balance blancs** : permet de régler la température des couleurs afin d'obtenir une image plus naturelle.
  - Aj. Rouge / Aj. Vert / Aj. Bleu** : permet de régler la profondeur de chaque couleur (rouge, vert, bleu).
  - Régl. Rouge / Régl. vert / Régl. bleu** : permet de régler la luminosité de chaque couleur (rouge, vert, bleu).
  - Réinit.** : rétablit les paramètres par défaut de l'option **Balance blancs**.
- **Ton chair** : accentue le "Ton chair" rose.
- **Netteté des contours (Arrêt / Activé)** : fait ressortir les contours des objets.

#### Options d'image

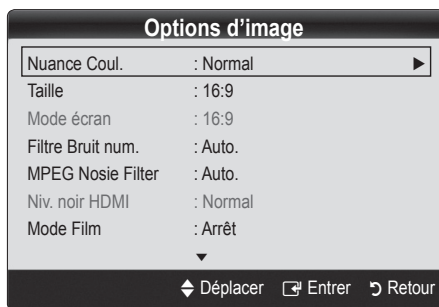
-  En mode PC, vous pouvez uniquement apporter des modifications aux options **Nuance Coul.** et **Taille** et **Temps Protection auto**.



- **Nuance Coul. (Froide / Normal / Chaude1 / Chaude2)**
  -  Les options **Chaude1** ou **Chaude2** sont désactivées lorsque le mode d'image est **Dynamique**.
  -  Les paramètres peuvent être réglés et mémorisés pour chaque dispositif externe connecté à une entrée du téléviseur.

# Fonctions de base

- **Taille** : il se peut que votre décodeur câble / récepteur satellite dispose de son propre jeu de tailles d'écran. Il est toutefois vivement conseillé d'utiliser le mode 16:9.



**16:9 Auto** : règle automatiquement la taille de l'image sur le format 16:9.

**16:9** : règle la taille de l'image sur 16:9 pour les DVD ou la diffusion au format grand écran.

**Zoom large** : agrandit l'image à une taille supérieure à 4:3.

 Réglez la position à l'aide des boutons ▲, ▼.

**Zoom** : agrandit l'image en 16:9 (dans le sens vertical) pour l'adapter à la taille de l'écran.

 Réglez la position ou la taille à l'aide des boutons ▲, ▼.

**4:3** : il s'agit du paramètre par défaut pour un film ou une diffusion normale.

 Ne regardez pas un film au format 4:3 pendant une période prolongée. Les traces de bordures situées sur la gauche, sur la droite et au centre de l'écran peuvent donner lieu au phénomène de rémanence (brûlure d'écran) non couvert par la garantie.

**Adapter écran** : affiche l'intégralité de l'image sans coupure lors de l'entrée de signaux HDMI (720p / 1080i / 1080p) ou Composant (1080i / 1080p).

## REMARQUE

- Après avoir sélectionné **Adapter écran** en mode HDMI (720p / 1080i / 1080p) ou Composant (1080i/1080p), il se peut que vous deviez centrer l'image :
  1. Appuyez sur le bouton ◀ ou ▶ pour sélectionner **Position**.
  2. Appuyez sur le bouton ENTER .
  3. Appuyez sur le bouton ▲, ▼, ◀ ou ▶ pour déplacer l'image.
- Les options de taille de l'image peuvent varier en fonction de la source d'entrée.
- Les options disponibles peuvent varier en fonction du mode sélectionné.
- En mode PC, seuls les modes **16:9** et **4:3** peuvent être réglés.
- Les paramètres peuvent être réglés et mémorisés pour chaque dispositif externe connecté à une entrée du téléviseur.
- Si vous utilisez la fonction **Adapter écran** avec l'entrée HDMI 720p, une ligne sera coupée en haut, en bas, à gauche et à droite, comme c'est le cas avec la fonction Overscan.

- **Mode écran (16:9 / Zoom large / Zoom / 4:3)** : disponible uniquement lorsque la taille d'image est définie sur **16:9 Auto**. Vous pouvez déterminer la taille d'image souhaitée sur 4:3 WSS (Wide Screen Service) ou sur la taille d'origine. Chaque pays européen impose une taille d'image différente.

 Non disponible en mode PC, Composant et HDMI.

- **Filtre Bruit num. (Arrêt / Bas / Moyen / Elevé / Auto / Visualisation auto.)** : lorsque le signal de diffusion est faible, des bruits parasites ou une impression fantôme peuvent apparaître. Sélectionnez l'une des options jusqu'à l'obtention d'une image de qualité optimale.

**Visualisation auto.** : Lors du changement des chaînes analogiques, il affiche l'intensité du signal.

 Disponible uniquement pour les chaînes analogiques.

 Lorsque la barre est verte, vous recevez le meilleur signal possible.

- **Filtre Bruit MPEG (Arrêt / Bas / Moyen / Elevé / Auto.)** : réduit le bruit MPEG afin d'offrir une meilleure qualité d'image.

 Désactivé en mode PC.

- **Niv. noir HDMI (Normal / Bas)** : permet de choisir le niveau de noir pour régler la profondeur de l'écran.

 Disponible uniquement en mode HDMI (signaux RVB).

- **Mode Film (Arrêt / Auto.1 / Auto.2)** : règle le téléviseur de sorte qu'il détecte et traite automatiquement les signaux de cinéma en provenance de toutes les sources et adapte l'image afin d'obtenir une qualité optimale.

 Disponible en modes TV, AV, COMPOSANT (480i / 1080i) et HDMI (480i / 1080i).

- **Temps protection auto (2 heures / 4 heures / 8 heures / 10 heures / Arrêt)** : si la même image reste affichée à l'écran, le dispositif de protection automatique contre les brûlures d'écran sera activé.

## Réinitialisation de l'image (OK / Annuler)

Rétablit les paramètres par défaut du mode d'image actuel.

## Configuration du téléviseur avec le PC

Réglez le mode d'entrée sur PC.

### Réglage Automatique

Cette option permet de régler les positions/valeurs de fréquence et d'affiner automatiquement les paramètres.

 Non disponible en cas de connexion à l'aide d'un câble HDMI/DVI.

### Ecran

- **Régl. Base / Regl. Préc** : élimine ou réduit les parasites visuels. Si vous ne pouvez pas éliminer ces parasites au moyen d'un réglage précis uniquement, réglez la fréquence (**Régl. Base**) au mieux, puis effectuez de nouveau un réglage précis. Une fois les parasites réduits, effectuez un nouveau réglage de l'image pour l'aligner au centre de l'écran.
- **Position** : réglez la position de l'écran du PC à l'aide des boutons directionnels (▲ / ▼ / ◀ / ▶).
- **Réinitialiser Image** : rétablit les paramètres d'image par défaut.

### Utilisation de votre téléviseur comme écran d'ordinateur (PC)

Configuration de votre logiciel PC (instructions basées sur Windows XP)

En fonction de la version de Windows et de la carte graphique utilisées, les écrans affichés sur votre PC peuvent être différents. Cependant, les mêmes informations de configuration de base seront généralement appliquées. Dans le cas contraire, contactez le fabricant de votre ordinateur ou votre revendeur Samsung.

1. Cliquez sur "Panneau de configuration" dans le menu Démarrer de Windows.
2. Cliquez sur "Apparence et thèmes" dans la fenêtre "Panneau de configuration". Une boîte de dialogue s'ouvre alors.
3. Cliquez sur "Affichage" pour ouvrir une autre boîte de dialogue.
4. Accédez à l'onglet "Paramètres" dans la boîte de dialogue Propriétés de l'Affichage.
  - Réglage correct de la taille (résolution) [Optimal : 1360 x 768 pixels]
  - S'il existe une option de fréquence verticale dans la boîte de dialogue des paramètres d'affichage, la valeur correcte est "60" ou "60 Hz". Sinon, cliquez sur "OK" et quittez la boîte de dialogue.

### Menu Son

## Changement du mode Son prédéfini

### Mode

- **Standard** : sélectionne le mode son normal.
- **Musique** : accentue la musique par rapport aux voix.

- **Cinéma** : offre le meilleur son pour les films.
- **Voix claire** : accentue les voix par rapport aux autres sons.
- **Amplifier** : augmente l'intensité du son aigu pour garantir une meilleure écoute aux personnes malentendantes.

## Réglage des paramètres sonores

### Egaliseur

Règle le mode Son.

- **Balance G/D** : règle la balance entre les haut-parleurs droit et gauche.
- **100Hz / 300Hz / 1kHz / 3kHz / 10kHz** (Réglage de la bande passante) : règle le niveau des fréquences de bande passante spécifiques.
- **Réinit.** : rétablit les paramètres par défaut de l'égaliseur.

### Systemes sonores, etc.

## Virtual Surround (Arrêt / Activé)

Cette fonction garantit un son surround virtuel 5.1 canaux par le biais de deux haut-parleurs ou d'un casque grâce à la technologie HRTF (Head Related Transfer Function - Fonction de transfert asservie aux mouvements de la tête).

 Si l'option **Sélection Haut-parleur** est définie sur **Ht-parl ext**, **Virtual Surround** est désactivé.

## Clarté Dialogues (Arrêt / Activé)

Cette fonction permet d'accentuer l'intensité d'une voix par rapport au fond musical ou aux effets sonores, de manière à rendre les dialogues plus clairs lorsque vous regardez une émission.

## Langue Audio

(chaînes numériques uniquement)

Permet de modifier la valeur par défaut des langues audio.

 La langue disponible peut varier en fonction de l'émission.

## Format Audio (MPEG / Dolby Digital 5.1)

(chaînes numériques uniquement)

Lorsque le son est émis à la fois par le haut-parleur principal et le récepteur audio, un effet d'écho peut se produire en raison de la différence de vitesse de décodage entre le haut-parleur principal et le récepteur audio. Dans ce cas, utilisez la fonction Haut-parleur TV.

 L'option **Audio Format** peut varier en fonction de l'émission. Le son Dolby Digital 5.1 est disponible uniquement en cas de connexion d'un haut parleur externe au moyen d'un câble optique.



# Fonctions de base

## Description audio

(non disponible dans tous les pays)  
(chaînes numériques uniquement)

Cette fonction traite le flux audio relatif à la description audio (AD) lorsqu'il est envoyé avec le son principal par le radiodiffuseur.



- **Description audio (Arrêt / Activé) :** active ou désactive la fonction de description audio.
- **Volume :** permet de régler le volume de description audio.

## Volume auto (Arrêt / Normal / Nuit)

Pour équilibrer le niveau de volume sur chaque canal, définissez cette option sur **Normal**.

- **Nuit :** ce mode garantit un environnement sonore de meilleure qualité que le mode **Normal**, avec une absence pratiquement totale de parasites. Il s'avère particulièrement utile pendant la nuit.

## Sélection Haut-parleur (Ht-parl ext / Haut-parleur TV)

Un effet d'écho peut se produire en raison de la différence de vitesse de décodage entre le haut-parleur principal et le récepteur audio. Dans ce cas, réglez le téléviseur sur **Ht-parl ext**.

- 🔧 Lorsque l'option **Sélection Haut-parleur** est définie sur **Ht-parl ext**, les boutons de volume et **MUTE** ne sont pas opérationnels et les paramètres sonores sont limités.
- 🔧 Lorsque l'option **Sélection Haut-parleur** est définie sur **Ht-parl ext**, vous devez utiliser les paramètres suivants :
  - **Haut-parleur TV : Arrêt, Ht-parl ext : Activé**
- 🔧 Lorsque l'option **Sélection Haut-parleur** est définie sur **Haut-parleur TV**, vous devez utiliser les paramètres suivants :
  - **Haut-parleur TV : Activé, Ht-parl ext : Activé**
- 🔧 En l'absence de signal vidéo, les deux haut-parleurs sont coupés.

## Paramètre supp.

(chaînes numériques uniquement)

- **Niveau Audio DTV (MPEG / HE-AAC) :** cette fonction vous permet de réduire la disparité d'un signal vocal (à savoir l'un des signaux reçus lors d'une émission de télévision numérique) sur le niveau souhaité.
  - 🔧 En fonction du type de signal de radiodiffusion, les options **MPEG / HE-AA** peuvent être réglées sur une valeur comprise entre -10 dB et 0 dB.
  - 🔧 Pour augmenter ou diminuer le volume, réglez ces valeurs entre 0 et -10, respectivement.

- **Sortie SPDIF :** le format SPDIF (Sony Philips Digital InterFace) est utilisé pour fournir du son numérique, en réduisant les interférences vers les haut-parleurs et divers dispositifs numériques, tels qu'un lecteur DVD.

**Format Audio :** lors de la réception d'une émission de télévision numérique, vous avez le choix entre les options **PCM, Dolby Digital** ou **DTS**. pour le format de sortie audio numérique (SPDIF).

- 🔧 La connexion de haut-parleurs 5.1 canaux dans un environnement Dolby Digital vous permet d'optimiser votre environnement sonore 3D interactif.

**Retard Audio :** cette option permet de corriger le décalage audio/vidéo lorsque vous regardez la télévision ou une vidéo et diffusez la sortie audio numérique sur un dispositif externe tel qu'un récepteur AV.

- **Comp Dolby Digital (Ligne / RF) :** cette fonction réduit la disparité entre un signal Dolby Digital et un signal vocal (à savoir, Audio MPEG, HE-AAC, Son ATV).

- 🔧 Sélectionnez **Ligne** pour obtenir un son dynamique et **RF** pour réduire la différence entre les sons forts et faibles pendant la nuit.

**Ligne :** permet de définir le niveau de sortie des signaux supérieurs ou inférieurs à -31 dB (référence) sur -20 dB ou -31 dB.

**RF :** permet de définir le niveau de sortie des signaux supérieurs ou inférieurs à -20 dB (référence) sur -10 dB ou -20 dB.

## Réinitialisation du son (OK / Annuler)

Rétablit les paramètres sonores par défaut définis en usine.

## Sélection du mode Son

Lorsque vous définissez **Dual I-II**, le mode Son actuel est affiché à l'écran. **TOOLS**

	Type d'audio	Dual I-II	Default
Stéréo A2	Mono	<b>Mono</b>	Changement automatique
	Stereo	<b>Stereo ↔ Mono</b>	
	Dual	<b>Dual I ↔ Dual II</b>	
NICAM Stéréo	Mono	<b>Mono</b>	Changement automatique
	Stereo	<b>Mono ↔ Stereo</b>	
	Dual	<b>Mono → Dual I</b> ↖ Dual II ↙	

- 🔧 Si le signal stéréo est faible et qu'une commutation automatique se produit, passez alors en Mono.
- 🔧 Cette fonction n'est activée qu'avec un signal sonore stéréo.
- 🔧 Disponible uniquement lorsque la source **Entrée** est définie sur **TV**.

## Réglage de l'heure

## Heure

- **Horloge** : le réglage de l'heure est nécessaire pour utiliser différentes fonctions de minuterie du téléviseur.



L'heure actuelle s'affiche à chaque fois que vous appuyez sur le bouton INFO.



Si vous débranchez le cordon d'alimentation, vous devez régler de nouveau l'horloge.

**Mode Horloge (Auto. / Manuel)**

En fonction du signal et de la station de diffusion, il se peut que la configuration automatique de l'heure soit incorrecte. Dans ce cas, réglez l'heure manuellement.



L'antenne doit être connectée pour permettre le réglage automatique de l'heure.

**Réglage Horloge** : Définissez manuellement les paramètres **Jour**, **Mois**, **Année**, **Heure** et **Minute**.



Disponible uniquement lorsque l'option **Mode Horloge** est définie sur **Manuel**.

## Utilisation de la veille

- **Veille** : éteint automatiquement le téléviseur après une période déterminée (30, 60, 90, 120, 150 ou 180 minutes).
- Pour annuler la fonction **Veille**, sélectionnez **Arrêt**.

## Réglage de la minuterie de mise en marche / arrêt

- **Minuteur 1 / Minuteur 2 / Minuteur 3** : vous pouvez définir trois réglages de mise en marche/arrêt différents. Vous devez, au préalable, régler l'horloge.

**Période d'activation / Période de désactivation** : sélectionnez l'heure, les minutes et l'action Activer / Désactiver. (Pour activer le minuteur selon les réglages définis, choisissez **Activer**.)

**Volume** : sélectionnez le niveau de volume désiré.

**Source** : sélectionnez le contenu **TV** ou **USB** à lire lors de la mise sous tension automatique du téléviseur. (L'option **USB** peut uniquement être sélectionnée lorsqu'un périphérique USB est connecté au téléviseur.)

**Antenne** (lorsque **Source** est réglé sur **TV**) : sélectionnez **ATV** ou **DTV**.

**Chaîne** (lorsque **Source** est réglé sur **TV**) : sélectionnez la chaîne de votre choix.

**Contenu** (lorsque **Source** est réglé sur **USB**) : sélectionnez un dossier de la clé USB contenant les fichiers de musique ou les photos qui doivent être lus lors de la mise sous tension automatique du téléviseur.



Si la clé USB ne contient aucun fichier musical ou si le dossier contenant un fichier musical n'est pas sélectionné, la fonction de veille ne fonctionne pas correctement.



Si le périphérique USB ne contient qu'une seule photo, la fonction Diaporama ne démarre pas.



Les dossiers dont le nom est trop long ne peuvent pas être sélectionnés.



Chaque périphérique USB utilisé se voit attribuer son propre dossier. Si vous utilisez plusieurs périphériques USB du même type, assurez-vous que les dossiers affectés à chacun d'eux portent des noms différents.

**Répétition** : Sélectionnez **Une fois**, **Quotid.**, **Lun-Ven**, **Lun-Sam**, **Sam-Dim** ou **Manuel** pour définir l'option suivant vos besoins. Si vous sélectionnez **Manuel**, vous pouvez choisir le jour d'activation de la minuterie.



Le symbole ✓ indique le jour sélectionné.



Mise hors tension auto. (disponible uniquement lorsque le téléviseur est allumé par le minuteur) : le téléviseur est mis hors tension automatiquement après trois heures d'inactivité pour éviter toute surchauffe.

## Verrouillage des programmes

## Sécurité



L'écran de saisie du code PIN s'affiche après l'écran de configuration.



Entrez votre code PIN à 4 chiffres ; "par défaut "0-0-0-0". Modifiez le code PIN à l'aide de l'option **Modifier PIN**.

- **Verrouillage Parental (Arrêt / Activé)** Vous pouvez verrouiller des chaînes dans la fonction **Gestion chaînes** afin d'empêcher certains utilisateurs, tels que des enfants, de regarder des émissions qui ne leur sont pas destinées.



Disponible uniquement lorsque la source **Entrée** est définie sur **TV**.

- **Verrouillage parental (Niveau parental)** Cette fonction permet d'empêcher certains utilisateurs, tels que des enfants, de regarder des émissions qui ne leur sont pas destinées, à l'aide d'un code PIN à 4 chiffres défini par l'utilisateur.

**Autor. tout** : déverrouille toutes les évaluations TV.



Les options du menu **Verrouillage parental** diffèrent selon les pays.



# Fonctions de base

- **Modifier PIN** : permet de modifier le code personnel demandé pour pouvoir configurer le téléviseur.
  - ✎ Si vous avez oublié le code PIN, appuyez sur les boutons de la télécommande dans l'ordre suivant, ce qui a pour effet de le réinitialiser sur "0-0-0-0" : **POWER (Arrêt)** → **MUTE** → **8** → **2** → **4** → **POWER (Marche)**.

## Autres fonctionnalités

### Langue

- **Langue des menus** : définissez la langue des menus.
- **Langue du télétexte** : sélectionnez la langue de votre choix pour le télétexte.
  - ✎ L'anglais est utilisé par défaut si la langue sélectionnée n'est pas diffusée.
- **Préférence (Langue Audio principale / Langue Audio secondaire / Langue princ. sous-titres / Langue sec. sous-titres / Langue Télétexte principale / Langue Télétexte secondaire)** : sélectionnez la langue qui sera utilisée par défaut lors de la sélection d'une chaîne.

### Sous-titres

Utilisez ce menu pour définir le mode **Sous-titres**.

- ✎ La fonctionnalité sous-titres n'est pas opérationnelle avec les modes **Composant**, ou **HDMI**.
- **Sous-titres (Arrêt / Actifé)** : active ou désactive les sous-titres.
- **Mode (Normal / Malentendant)** : configure le mode des sous-titres.
- **Langue des sous-titres** : définit la langue des sous-titres.
  - ✎ Si le programme visionné ne prend pas en charge la fonction **Malentendant**, le mode **Normal** est automatiquement activé, même si le mode **Malentendant** est sélectionné.
  - ✎ L'anglais est utilisé par défaut si la langue sélectionnée n'est pas diffusée.



### Texte numérique (Désactiver / Activer) (Royaume-Uni uniquement)

Si le programme diffuse du texte numérique, cette fonction est activée.

### Général

- **Mode Jeu (Arrêt / Actifé)** : lorsque vous connectez une console de jeux, telle qu'une PlayStation™ ou Xbox™, vous pouvez bénéficier d'une expérience ludique encore plus réaliste en sélectionnant le mode Jeu.

#### ✎ REMARQUE

- Précautions et restrictions du mode Jeu
  - Pour déconnecter la console de jeux et connecter un autre périphérique externe, définissez **Mode jeu** sur **Arrêt** dans le menu de configuration.
  - Si vous affichez le menu du téléviseur en **Mode Jeu**, l'écran tremble légèrement.
- L'option **Mode Jeu** n'est pas disponible dans les modes **TV** et **PC**.
- Après avoir connecté la console de jeux, définissez **Mode Jeu** sur **Actifé** pour disposer d'une bonne qualité d'image.
- Si **Mode Jeu** est défini sur **Actifé** : le mode **Image** est défini sur **Standard** et le mode **Son**, sur **Cinéma**.
- **Transparence menu (Lumineux / Sombre)** : permet de définir la transparence du menu.
- **Mélodie (Arrêt / Bas / Moyen / Elevé)** : cette option permet de définir la lecture d'une mélodie lors de la mise en marche ou l'arrêt du téléviseur.

### Interface commune

- **CI Menu** : permet à l'utilisateur d'opérer une sélection dans le menu du module CAM. Sélectionnez le menu CI en fonction du menu PC Card.
  - **Infos sur l'application** : affiche des informations sur le module CAM inséré dans l'emplacement CI et sur la "CARTE CI ou CI+" insérée dans le module CAM. Vous pouvez installer le module CAM, que le téléviseur soit allumé ou éteint.
1. Vous pouvez acheter un module CI CAM chez le revendeur le plus proche ou le commander par téléphone.
  2. Insérez fermement la "CARTE CI ou CI+" dans le module CAM en suivant le sens de la flèche.
  3. Insérez le module CAM avec la "CARTE CI ou CI+" dans la fente de l'interface commune (dans le sens de la flèche), de telle sorte qu'il soit aligné parallèlement à la fente.
  4. Vérifiez si une image est visible sur une chaîne à signal brouillé.

## Incrustation d'image (PIP)

### Assistance

## Diagnostic automatique

Le diagnostic automatique peut prendre quelques secondes; ce phénomène est normal.

- **Test de l'image (Oui / Non)** : utilisez cette option pour rechercher d'éventuels problèmes d'image et, si les problèmes persistent, vérifier la mire de couleur.
- **Test du son (Oui / Non)** : utilisez la mélodie intégrée pour rechercher d'éventuels problèmes sonores.
  - ✎ Si les haut-parleurs du téléviseur restent muets, avant d'effectuer le test du son, vérifiez que l'option **Sélection Haut-parleur** est réglée sur **Haut-parleur TV** dans le menu **Son**.
  - ✎ La mélodie est diffusée pendant le test, même si l'option **Sélection Haut-parleur** est réglée sur **Ht-parl ext.** ou si le son a été désactivé en appuyant sur le bouton **MUTE**.
- **Informations de signal** : (chaînes numériques uniquement) soit la qualité de réception des chaînes HDTV est parfaite, soit les chaînes ne sont pas disponibles. Réglez votre antenne afin d'augmenter l'intensité du signal.
- **Résolution des problèmes** : consultez cette description s'il vous semble que le téléviseur rencontre un problème.
  - ✎ Si aucun des conseils de dépannage ne s'applique au problème rencontré, contactez le service clientèle de Samsung.

## Mise à niveau du logiciel

Une **Mise à niveau du logiciel** peut être effectuée via un signal de radiodiffusion ou en téléchargeant le microprogramme le plus récent sur une clé USB à partir du site Web [samsung.com](http://samsung.com).

**Versión actuelle** indique que le logiciel est déjà installé sur votre téléviseur.

- ✎ Le numéro de version est affiché au format suivant : "année/mois/jour\_version".

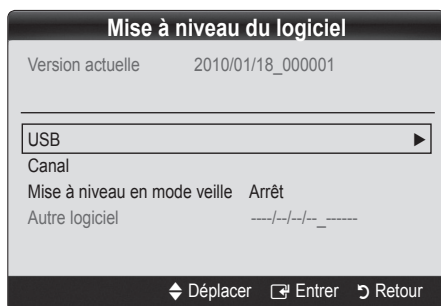

## Installation de la version la plus récente

- **USB** : insérez la clé USB contenant le fichier de mise à niveau du microprogramme téléchargé sur [www.samsung.com](http://www.samsung.com) dans le téléviseur. Veillez à ne pas couper l'alimentation, ni retirer la clé USB tant que les mises à niveau ne sont pas terminées. Une fois la mise à niveau du microprogramme terminée, le téléviseur se met automatiquement hors tension, puis se rallume. Lorsque la mise à niveau du logiciel est terminée, les paramètres vidéo et audio par défaut sont réinitialisés. Il est conseillé de prendre note des paramètres afin de pouvoir les rétablir facilement après la mise à niveau.
 

Panneau arrière du téléviseur
- **Canal** : met à niveau le logiciel en utilisant le signal de radiodiffusion.
  - ✎ Si la fonction est sélectionnée pendant la période de transmission du logiciel, ce dernier est automatiquement recherché et téléchargé.
  - ✎ Le temps nécessaire au téléchargement du logiciel dépend de l'état du signal.
- **Mise à niveau en mode veille** : une mise à niveau manuelle est automatiquement effectuée à l'heure indiquée. Etant donné que la mise sous tension s'effectue de façon interne, il se peut que l'écran LCD s'allume légèrement. Le phénomène peut se poursuivre pendant plus d'une heure jusqu'à ce que la mise à jour du logiciel soit terminée.
- **Autre logiciel (sauvegarde)** : En cas problème avec le nouveau microprogramme (si, par exemple, le téléviseur ne fonctionne plus correctement), vous pouvez revenir à la version précédente.
  - ✎ Si le logiciel a été modifié, la version existante s'affiche.

## Guide de connexion HD

Consultez ces informations lors de la connexion de périphériques externes au téléviseur.

## Contacter Samsung

Consultez ces informations si le téléviseur ne fonctionne pas correctement ou si vous voulez mettre à niveau le logiciel. Vous y trouverez des informations concernant nos centres d'appel, ainsi que le téléchargement de nos produits et logiciels.

**MEDIA.P**



Vous pouvez lire les photos, la musique et/ou les films enregistrés sur un périphérique USB de type MSC.



## Connexion d'un périphérique USB

1. Allumez votre téléviseur.
2. Connectez un périphérique USB contenant des fichiers photo, de la musique et/ou des films à la prise **USB (HDD)** située sur le côté du téléviseur.
3. Lorsqu'un périphérique USB est connecté au téléviseur, une fenêtre contextuelle s'ouvre. Vous pouvez alors sélectionner **Media Play**.

Il se peut que le fonctionnement ne soit pas correct avec des fichiers multimédia sans licence.

Ce qu'il faut savoir avant d'utiliser la fonction **Media Play**

- Le protocole MTP (Media Transfer Protocol) n'est pas pris en charge.
- Le système de fichiers prend en charge les formats FAT16, FAT32 et NTFS.
- Il est possible que certains types d'appareils photo numériques et de périphériques audio USB ne soient pas compatibles avec ce téléviseur.
- Media Play ne prend en charge que les périphériques de stockage de masse USB de la catégorie MSC. Cette dernière est dédiée aux périphériques de transport de masse uniquement. Il s'agit notamment des clés USB, lecteurs de cartes Flash et disques durs USB (les concentrateurs USB ne sont pas pris en charge). Les périphériques doivent être connectés directement au port USB du téléviseur.
- Avant de connecter l'appareil au téléviseur, sauvegardez vos fichiers afin d'éviter qu'ils ne soient endommagés ou que des données ne soient perdues. SAMSUNG ne saurait, en aucun cas, être tenue responsable de la perte de données ou de l'endommagement d'un fichier de données.
- Ne déconnectez pas le périphérique USB en cours de chargement.
- Plus la résolution de l'image est élevée, plus le temps d'affichage à l'écran sera long.
- La résolution JPEG maximale prise en charge est de 15 360 x 8 640 pixels.
- Pour les fichiers non pris en charge ou endommagés, le message «Format de fichier non compatible» s'affiche.
- Si le critère de tri est défini sur Aff. de base, il est possible d'afficher jusqu'à 1 000 fichiers dans chaque dossier.
- Les fichiers MP3 avec gestion des droits numériques (DRM) téléchargés à partir d'un site payant ne peuvent pas être lus. La technologie gestion numérique des droits (DRM) prend en charge la création de contenu, la distribution et la gestion du contenu de manière intégrée et complète (par exemple, la protection des droits et des intérêts des fournisseurs de contenu, la prévention de la copie illégale du contenu), ainsi que la gestion de la facturation et des règlements.
- Si plusieurs périphériques PTP sont connectés, vous ne pouvez en utiliser qu'un à la fois.
- Si plusieurs périphériques MSC sont connectés, il se peut que certains d'entre eux ne soient pas reconnus. Un périphérique USB nécessitant beaucoup de puissance (plus de 500 mA ou 5 V) ne sera peut-être pas pris en charge.
- Si un message d'avertissement de surcharge s'affiche lorsque vous connectez ou utilisez un périphérique USB, il se peut que le périphérique ne soit pas reconnu ou qu'il fonctionne mal.
- Si aucune entrée n'a été reçue au cours de la période définie dans le paramètre **Temps protection auto**, l'économiseur d'écran s'active.
- Si un câble d'extension USB est utilisé, il se peut que le périphérique USB ne soit pas reconnu ou que les fichiers qui y sont stockés ne soient pas lus.
- Si un périphérique USB connecté au téléviseur n'est pas reconnu, si la liste des fichiers qui y sont stockés est corrompue ou si un fichier de la liste est illisible, connectez le périphérique en question à l'ordinateur, formatez le périphérique et vérifiez la connexion.
- S'il s'avère qu'un fichier supprimé de l'ordinateur est encore présent lors de l'exécution de Media Play, utilisez la fonction «Vider la Corbeille» de l'ordinateur pour le supprimer définitivement.

Panneau latéral du téléviseur

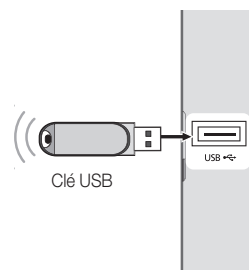

## Affichage

Accédez au fichier de votre choix à l'aide des boutons haut/bas/droite/gauche et appuyez ensuite sur le bouton ENTER . La lecture du fichier commence.

 Prise en charge de **Mode Périphérique** et **Mode Contenu** dans la page d'accueil **Media Play**.

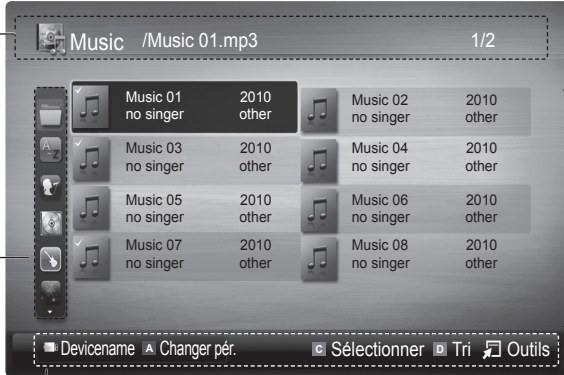





Informations :  
Vous pouvez vérifier le nom du fichier sélectionné, le nombre de fichiers, ainsi que la page.

Section Liste de tri :  
Affiche l'ordre de tri standard.  
 Cet ordre de tri varie en fonction du contenu.



Section Liste des fichiers :  
Vous pouvez vérifier les fichiers et groupes classés par catégorie.

Boutons d'opérations

-  Rouge (**Changer périph**) : sélectionne un appareil connecté.
-  Vert (**Préférence**) : définit la préférence du fichier (non pris en charge en mode Aff. de base).
-  Jaune (**Sélectionner**) : sélectionne plusieurs fichiers dans la liste. Les fichiers sélectionnés sont marqués à l'aide d'un symbole.
-  Bleu (**Tri**) : sélectionne la liste de tri.
-  **Outils** : affiche le menu d'options.

## Musique

### Lecture de musique

1. Appuyez sur le bouton ◀ ou ▶ pour sélectionner **Musique** et appuyez ensuite sur ENTER  dans le menu **Media Play**.
2. Appuyez sur le bouton ◀/▶/▲/▼ pour sélectionner le fichier musical (**Music**) de votre choix dans la liste des fichiers.
3. Appuyez sur le bouton ENTER .

– Pendant la lecture d'un fichier audio, vous pouvez effectuer une recherche à l'aide des boutons ◀ et ▶.

 Seuls les fichiers portant l'extension MP3 sont affichés. Les fichiers portant d'autres extensions ne s'affichent pas, même s'ils sont enregistrés sur le même périphérique USB.

 Si le son est déformé lors de la lecture de fichiers MP3, réglez l'option **Egaliseur** dans le menu **Son**. (Un fichier MP3 surmodulé peut être à l'origine d'un problème sonore.)



# Fonctions avancées

## Photos

### Visualisation d'une photo (ou d'un diaporama)

1. Appuyez sur le bouton ◀ ou ▶ pour sélectionner **Photo** et appuyez ensuite sur ENTER [↵] dans le menu **Media Play**.
2. Appuyez sur le bouton ◀/▶/▲/▼ pour sélectionner la photo de votre choix dans la liste des fichiers.
3. Appuyez sur le bouton ENTER [↵].
  - Lorsqu'une liste de photos est affichée, appuyez sur le ENTER [↵] de la télécommande pour lancer le diaporama.
  - Tous les fichiers de la section Liste des fichiers seront affichés dans le diaporama.
  - Pendant le diaporama, les fichiers apparaissent dans l'ordre, à partir de celui en cours d'affichage.

📎 Des fichiers musicaux peuvent être lus automatiquement pendant le diaporama, si l'option **Fond musical** est définie sur **Activé**.

📎 Il n'est pas possible de changer le **Mode mus. de fond** tant que le chargement de BGM n'est pas terminé.



## Lecture de plusieurs fichiers

### Lecture des fichiers musicaux / vidéos / photos sélectionnés

1. Appuyez sur le bouton jaune dans la liste des fichiers pour sélectionner le fichier de votre choix.
2. Répétez l'opération ci-dessus pour sélectionner plusieurs fichiers.

#### REMARQUE

- La marque (✓) s'affiche à gauche des fichiers sélectionnés.
- Pour annuler une sélection, appuyez à nouveau sur le bouton jaune.
- Pour désélectionner tous les fichiers, appuyez sur le bouton TOOLS et sélectionnez **Désélectionner tout**.

3. Appuyez sur le bouton TOOLS et sélectionnez ensuite **Lire contenu sélectionné**.

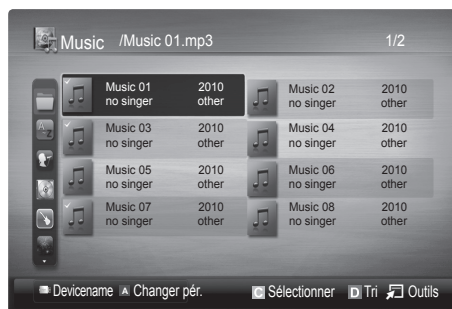











### Lecture du groupe de fichiers musicaux / vidéos / photos

1. Lorsqu'une liste de fichiers est affichée, vous pouvez accéder à n'importe quel fichier dans le groupe de votre choix.
2. Appuyez sur le bouton TOOLS et sélectionnez ensuite **Lire le groupe actuel**.

## Fonctions supplémentaires de Media Play

### Tri de la liste des fichiers

Appuyez sur le bouton bleu dans la liste pour trier les fichiers.

Catégorie	Opérations	Musique	Photos
 Aff. de base	Affiche le dossier complet. Pour regarder les photos, sélectionnez le dossier.	✓	✓
 Titre	Les titres des fichiers sont triés et affichés par symbole / numéro / ordre alphabétique /ordre spécial.	✓	✓
 Préférence	Les fichiers sont triés et affichés par préférence. Les préférences d'un fichier peuvent être modifiées dans la section Liste de fichiers à l'aide du bouton vert.	✓	✓
 Le plus récent	Trie et affiche les fichiers selon la date la plus récente.		✓
 Le plus ancien	Trie et affiche les fichiers selon la date la plus ancienne.		✓
 Artiste	Les fichiers musicaux sont triés par artiste dans l'ordre alphabétique.	✓	
 Album	Trie les fichiers musicaux par album et par ordre alphabétique.	✓	
 Genre	Trie les fichiers musicaux par genre.	✓	
 Humeur	Trie les fichiers musicaux par ambiance. Vous pouvez modifier les informations d'ambiance de la musique.	✓	
 Mensuel	Trie et affiche les photos par mois.		✓

### Menu des options de lecture de musique / photos

Menu d'options	Opérations	Musique	Photos
<b>Mode de répétition</b>	Vous pouvez lire des fichiers musicaux, vidéo et en boucle.	✓	
<b>Réglage de l'image</b>	Vous pouvez régler les paramètres d'image. (p. 14, 15, 16)		✓
<b>Réglage du son</b>	Vous pouvez régler les paramètres sonores. (p. 17, 18)	✓	✓
<b>Arrêter le diaporama / Lancer le diaporama</b>	Vous pouvez lancer ou arrêter un diaporama.		✓
<b>Effet du diaporama</b>	Vous pouvez définir l'effet utilisé lors du changement d'image dans le diaporama.		✓
<b>Zoom</b>	Vous pouvez zoomer sur les images lorsque vous êtes en mode Plein écran.		✓
<b>Arr.-plan Acc.</b>	Vous pouvez faire pivoter les images lorsque vous êtes en mode Plein écran.		✓
<b>Information</b>	Vous pouvez afficher des informations détaillées sur le fichier lu.	✓	✓

## Paramètres

### Utilisation du menu Configuration

■ **Information** : sélectionnez cette option pour afficher des informations sur le périphérique connecté.

# Informations supplémentaires

## Fonction Télétexte de chaîne analogique

La page d'index du télétexte contient des instructions sur l'utilisation du service. Pour que les informations du télétexte s'affichent correctement, la réception des chaînes doit être stable. Autrement, des informations pourraient manquer ou certaines pages ne pas s'afficher.

Vous pouvez changer de page de télétexte en appuyant sur les boutons numériques de la télécommande.

1 (Télétexte actif / Mixte) : permet d'activer le mode Télétexte après avoir choisi la chaîne diffusant le service. Appuyez deux fois sur ce bouton pour superposer le mode Télétexte à l'émission en cours de diffusion.

2 (mémoriser) : stocke les pages du télétexte.

3 (taille) : permet d'afficher la moitié supérieure de l'écran en caractères deux fois plus grands. Pour afficher la moitié inférieure de l'écran au même format, appuyez une nouvelle fois sur ce bouton. Appuyez à nouveau pour rétablir le mode d'affichage normal.

4 (maintenir) : permet de bloquer l'affichage sur une page précise, si celle-ci est reliée à plusieurs pages secondaires qui s'affichent automatiquement les unes après les autres. Pour reprendre l'affichage des autres pages, appuyez à nouveau sur ce bouton.

5 (mode) : permet de sélectionner le mode Télétexte (LIST/FLOF).  
si vous appuyez sur ce bouton en mode LISTE, vous accédez au mode d'enregistrement de liste. Dans ce mode, vous pouvez enregistrer une page télétexte dans une liste à l'aide du bouton (mémoriser).

6 (sous-page) : affiche la sous-page disponible.

7 (page suivante) : affiche la page suivante du télétexte.

8 (page précédente) : affiche la page précédente du télétexte.

9 (index) : affiche, à tout moment, la page d'index (sommaire) du télétexte.

10 (révéler) : affiche le texte masqué (les réponses à un questionnaire, par exemple). Appuyez à nouveau sur ce bouton pour rétablir le mode d'affichage normal.

11 (annuler) : affiche le programme en cours pendant la recherche d'une page

12 **Boutons de couleur (rouge / vert / jaune / bleu)** : si la société de radiodiffusion utilise le système FASTEXT, les différents sujets traités dans la page télétexte disposent d'un code couleur et peuvent être sélectionnés à l'aide des boutons de couleur de la télécommande. Appuyez sur le bouton dont la couleur correspond à celle de la rubrique souhaitée. La page affiche d'autres informations en couleur que vous pouvez sélectionner de la même manière. Pour afficher la page précédente ou suivante, appuyez sur le bouton de la couleur correspondante.

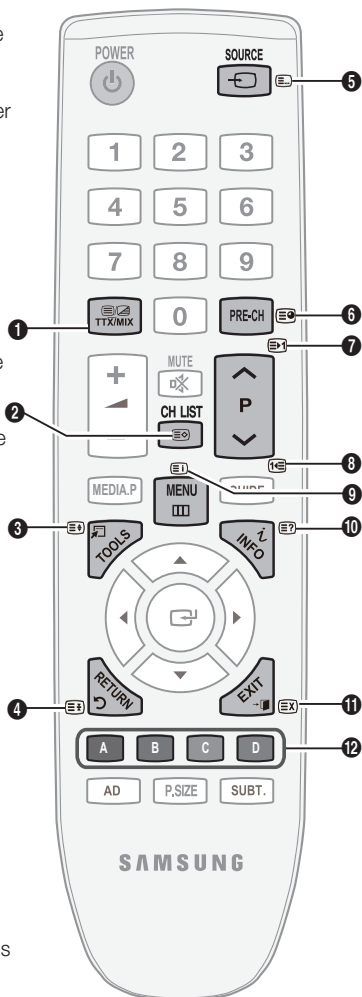

Les pages de télétexte sont organisées en six catégories :

Catégorie	Contenu	Catégorie	Contenu
A	Numéro de la page sélectionnée.	D	Date et heure
B	Identité de la chaîne émettrice.	E	Texte.
C	Numéro de la page actuelle ou indications de recherche.	F	Informations sur l'état. Informations FASTEXT.

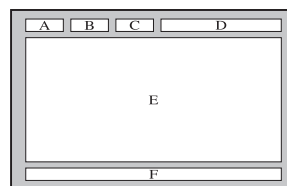



### Installation du kit de montage mural

Les éléments du support mural (vendus séparément) permettent de fixer le téléviseur au mur.

Pour plus d'informations sur l'installation du support mural, reportez-vous aux instructions fournies avec les éléments du support mural. Faites appel à un technicien pour installer la fixation murale.

Si vous choisissez d'effectuer vous-même l'installation murale, Samsung Electronics ne saurait être tenue responsable des éventuels dommages matériels ou des éventuelles blessures dont vous, ou d'autres personnes, pourriez être victimes.

### Caractéristiques du kit de fixation murale (VESA)

 Le kit de fixation murale est vendu séparément.



Installez votre fixation murale sur un mur solide perpendiculaire au sol. Si vous souhaitez la fixer sur d'autres matériaux de construction, veuillez prendre contact avec votre revendeur le plus proche. Si vous l'installez au plafond ou sur un mur non droit, la fixation risque de tomber et de provoquer de graves blessures.

#### REMARQUE

- Samsung Electronics ne saurait être tenu responsable de tout dommage sur le produit ni de toute blessure subie par vous ou par d'autres personnes si vous choisissez d'effectuer l'installation murale.
- Les dimensions standard pour tous les kits de fixation murale sont indiquées dans le tableau ci-dessous.
- Le kit de fixation murale s'accompagne d'un manuel d'installation détaillé et de toutes les pièces nécessaires au montage.
- N'utilisez pas de vis plus longues que la dimension standard, car elles pourraient endommager l'intérieur du téléviseur.
- Pour les fixations murales non conformes aux spécifications des vis VESA standard, la longueur des vis peut varier, selon leurs caractéristiques.
- N'utilisez pas de vis non conformes aux spécifications des vis VESA standard.
- Ne serrez pas trop les vis ; cela pourrait, en effet, endommager le produit ou provoquer sa chute, entraînant des blessures. Samsung ne peut être tenue responsable de ce type d'accident.
- Samsung ne peut être tenue responsable de tout dommage au produit ou toute blessure corporelle dans le cas de l'utilisation d'une fixation murale non-VESA ou non spécifiée, ou si l'utilisateur ne suit pas les instructions d'installation du produit.
- Lors du montage, l'inclinaison du téléviseur ne doit pas dépasser 15 degrés.

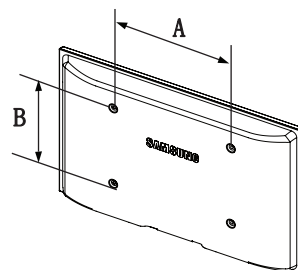
Famille de produits	pouces	Spéc. VESA (A * B)	Vis standard	Quantité
TELEVISEUR LCD	19~22	75 X 75	M4	4
	23~29	100 X 100		
	30~40	200 X 200	M6	
	46~55	400 X 400	M8	
	57~65	600 X 400		
	70~80	800 X 400		
	80~	1400 X 800		

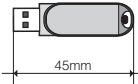

	<p>Un périphérique USB d'une longueur égale ou supérieure à 45 mm peut toucher le mur lorsqu'il est connecté à un modèle 26" ou 32" installé sur un support mural. Il est donc recommandé d'utiliser un périphérique USB de plus petite taille.</p>
	<p>N'installez pas votre kit de fixation murale lorsque le téléviseur est allumé. Vous risqueriez de vous électrocuter.</p>



# Informations supplémentaires

## Verrou antivol Kensington

L'antivol Kensington est un dispositif utilisé pour fixer physiquement le système lorsqu'il est utilisé dans un endroit public. L'aspect et la méthode de verrouillage peuvent différer de l'illustration en fonction du fabricant. Consultez le manuel fourni avec le verrou Kensington pour obtenir des instructions d'utilisation.

✎ Une icône "K" est présente à l'arrière du téléviseur.

Un verrou Kensington se trouve à côté de l'icône "K".

1. Insérez le dispositif de verrouillage dans la fente Kensington du téléviseur LCD ①, puis tournez-le dans le sens de verrouillage ②.
2. Branchez le câble du verrou Kensington ③.
3. Fixez le verrou Kensington à un bureau ou tout autre objet lourd inamovible.

✎ Le dispositif de verrouillage est vendu séparément.

✎ L'emplacement du verrou Kensington peut varier en fonction du modèle.

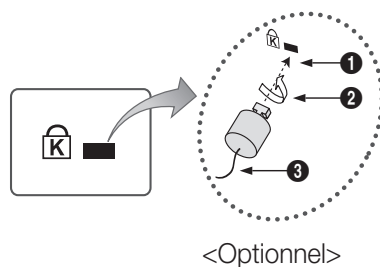

## Fixation du téléviseur au mur



**Attention :** si vous tirez ou poussez le téléviseur ou si vous grimpez dessus, il risque de tomber. Veillez notamment à ce que vos enfants ne se suspendent pas au téléviseur, ni ne le déséquilibrent, car cela pourrait le faire basculer et occasionner des blessures graves, voire entraîner la mort. Respectez toutes les précautions de sécurité indiquées dans la brochure relative à la sécurité. Pour une stabilité accrue, installez le dispositif antichute comme indiqué ci-après.

### Pour éviter toute chute du téléviseur

✎ Les colliers, vis et chaînettes n'étant pas fournis, vous devez les acheter séparément.

1. Faites passer les vis dans les colliers et fixez-les fermement au mur. Assurez-vous que les vis sont bien fixées.

✎ Caractéristiques des vis

- Pour un téléviseur LCD de 23 à 29 pouces : M4
- Pour un téléviseur LCD de 30 à 40 pouces : M6

2. Retirez les vis situées sur la partie centrale arrière du téléviseur, placez-les dans les colliers, puis fixez-les à nouveau sur le téléviseur.

3. Reconnectez les colliers fixés au téléviseur et ceux fixés sur le mur à l'aide de chaînettes, puis attachez-les fermement.

✎ Vérifiez que toutes les connexions sont fixées correctement. Vérifiez régulièrement que les connexions ne présentent aucun signe d'usure. Si vous avez un doute quant à la sécurité des connexions, contactez un installateur professionnel.

✎ Placez le téléviseur à proximité du mur afin qu'il ne bascule pas vers l'arrière.

✎ Il est recommandé de placer la chaînette de façon à ce que les colliers fixés au mur soient placés à la même hauteur ou plus bas que ceux fixés au téléviseur.

✎ Détachez la chaînette avant de déplacer le téléviseur.

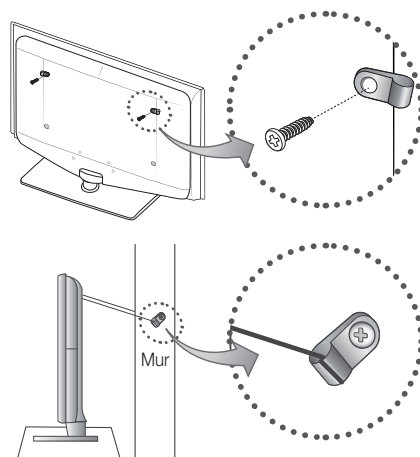



Si vous avez des questions sur le téléviseur, commencez par consulter la liste ci-dessous. Si aucune de ces astuces de dépannage ne s'applique à votre problème, rendez-vous sur le site "www.samsung.com", puis cliquez sur Service ou contactez le centre d'appel dont les coordonnées figurent sur la couverture arrière du présent manuel.

Problèmes	Solutions et explications
Qualité de l'image	<p>Exécutez tout d'abord le <b>Test de l'image</b> pour vérifier que votre téléviseur affiche correctement l'image de test. (Accédez à <b>MENU - Assistance - Diagnostic automatique - Test de l'image</b>) (P. 21) Si l'image de test s'affiche correctement, sa qualité médiocre peut être due à la source ou au signal.</p>
La qualité de l'image affichée par le téléviseur n'est pas aussi bonne que dans le magasin.	<ul style="list-style-type: none"> <li>• Si vous possédez un décodeur câble / boîtier décodeur analogique, passez à un décodeur numérique. Utilisez des câbles HDMI ou Composant pour fournir une qualité d'image HD (haute définition).</li> <li>• Abonnés câble / satellite : essayez les chaînes HD dans la liste des canaux.</li> <li>• Connexion de l'antenne : essayez les chaînes HD après avoir effectué une mémorisation automatique. <ul style="list-style-type: none"> <li>✎ De nombreuses chaînes HD sont mises à niveau par rapport à du contenu SD (définition standard).</li> </ul> </li> <li>• Réglez la résolution de sortie vidéo du décodeur câble/boîtier décodeur sur 1080i ou 720p.</li> <li>• Veillez à respecter la distance minimale recommandée entre vous et le téléviseur (distance basée sur la taille et la définition du signal).</li> </ul>
L'image est déformée : macrobloc, petit bloc, points, pixellisation	<ul style="list-style-type: none"> <li>• La compression de contenu vidéo peut engendrer une déformation de l'image, en particulier pour les mouvements rapides comme le sport et les films d'action.</li> <li>• Un niveau de signal faible ou de mauvaise qualité peut déformer l'image. Il ne s'agit pas d'un problème lié au téléviseur.</li> </ul>
Couleur incorrecte ou manquante.	<ul style="list-style-type: none"> <li>• Si vous utilisez une connexion Composant, assurez-vous que les câbles Composant sont raccordés aux prises appropriées. Des raccordements desserrés ou incorrects peuvent engendrer des problèmes au niveau de la couleur ou un écran vide.</li> </ul>
La couleur ou la luminosité est de mauvaise qualité.	<ul style="list-style-type: none"> <li>• Réglez les options <b>Image</b> dans le menu du téléviseur (accédez au mode <b>Image / Couleur / Luminosité / Netteté</b>)</li> <li>• Réglez l'option <b>Mode éco.</b> dans le menu du téléviseur (accédez à <b>MENU - Image - Solution Eco - Mode éco.</b>)</li> <li>• Essayez de réinitialiser l'image pour en afficher les paramètres par défaut (accédez à <b>MENU - Image - Réinitialisation de l'image</b>)</li> </ul>
Il y a une ligne pointillée sur les bords de l'écran.	<ul style="list-style-type: none"> <li>• Si la taille de l'image est définie sur <b>Adapter écran</b>, réglez le paramètre sur <b>16:9</b>. (P. 16)</li> <li>• Changez la résolution du décodeur câble/boîtier décodeur.</li> </ul>
L'image est en noir et blanc.	<ul style="list-style-type: none"> <li>• Si vous utilisez une entrée composite AV, connectez le câble vidéo (jaune) au connecteur vert de l'entrée composant 1 du téléviseur.</li> </ul>
Lors d'un changement de chaîne, l'image se bloque, est déformée ou s'affiche avec un léger décalage.	<ul style="list-style-type: none"> <li>• En cas de raccordement à un décodeur câble, essayez de réinitialiser ce dernier. Rebranchez le cordon d'alimentation secteur et patientez jusqu'au redémarrage du décodeur câble. Cette opération peut prendre jusqu'à 20 minutes.</li> <li>• Réglez la résolution de sortie du décodeur câble sur 1080i ou 720p.</li> </ul>
Qualité sonore	<p>Exécutez tout d'abord le <b>Test du son</b> pour vérifier que le système audio de votre téléviseur fonctionne correctement. (Accédez à <b>MENU - Assistance - Diagnostic automatique - Test du son</b>) (P. 21) Si le système audio fonctionne correctement, le problème lié au son peut provenir de la source ou du signal.</p>
Il n'y a aucun son ou celui-ci est trop faible au volume maximum.	<ul style="list-style-type: none"> <li>• Vérifiez le volume de l'appareil externe connecté à votre téléviseur.</li> </ul>
La qualité d'image est bonne, mais aucun son n'est émis.	<ul style="list-style-type: none"> <li>• Réglez l'option <b>Sélection Haut-parleur</b> sur <b>Haut-parleur TV</b> dans le menu Son. (P. 18)</li> <li>• Si vous utilisez un appareil externe, assurez-vous que les câbles audio sont raccordés aux prises d'entrée audio appropriées du téléviseur.</li> <li>• Si vous utilisez un appareil externe, vérifiez l'option de sortie audio de l'appareil connecté (il se peut, par exemple, que vous deviez définir l'option audio de votre décodeur câble sur HDMI si vous utilisez une connexion HDMI).</li> <li>• Si vous utilisez un câble DVI-HDMI, un câble audio distinct est requis.</li> <li>• Si votre téléviseur est équipé d'une prise casque, assurez-vous que rien n'y est connecté.</li> </ul>
Les haut-parleurs émettent un son inhabituel.	<ul style="list-style-type: none"> <li>• Vérifiez les connexions des câbles. Vérifiez qu'aucun câble vidéo n'est raccordé à une entrée audio.</li> <li>• Pour les connexions de télédistribution ou antenne, vérifiez l'intensité du signal. Un niveau de signal faible peut provoquer une distorsion sonore.</li> </ul>

# Informations supplémentaires

Problèmes	Solutions et explications
Aucune image, aucune vidéo	
Le téléviseur ne s'allume pas.	<ul style="list-style-type: none"> <li>• Vérifiez que le cordon d'alimentation secteur est branché correctement sur la prise murale et sur le téléviseur.</li> <li>• Vérifiez que la prise murale est opérationnelle.</li> <li>• Essayez d'appuyer sur le bouton <b>POWER</b> du téléviseur pour vous assurer que le problème n'est pas dû à la télécommande. Si le téléviseur s'allume, reportez-vous au problème "La télécommande ne fonctionne pas" ci-après.</li> </ul>
Le téléviseur s'éteint automatiquement.	<ul style="list-style-type: none"> <li>• Vérifiez que la fonction <b>Veille</b> est réglée sur <b>Arrêt</b> dans le menu <b>Configuration</b>. (P. 19)</li> <li>• Si votre PC est connecté au téléviseur, vérifiez les paramètres d'alimentation de votre PC.</li> <li>• Vérifiez que le cordon d'alimentation secteur est branché correctement sur la prise murale et sur le téléviseur.</li> <li>• Lorsque vous regardez la télévision sur une connexion de télédistribution ou antenne, le téléviseur s'éteint après 10 à 15 minutes en l'absence de signal.</li> </ul>
Aucune image / vidéo n'est affichée.	<ul style="list-style-type: none"> <li>• Vérifiez le raccordement des câbles (retirez tous les câbles connectés au téléviseur et aux appareils externes, puis rebranchez-les).</li> <li>• Réglez les sorties vidéo de vos périphériques externes (décodeur câble / boîtier décodeur, lecteur DVD, lecteur Blu-ray, etc.) pour faire correspondre les connexions à l'entrée du téléviseur. Par exemple, si la sortie d'un périphérique externe est HDMI, vous devez établir une connexion avec une entrée HDMI du téléviseur.</li> <li>• Vérifiez que les appareils connectés sont sous tension.</li> <li>• Veillez à sélectionner la source appropriée du téléviseur en appuyant sur le bouton <b>SOURCE</b> de la télécommande du téléviseur.</li> </ul>
Connexion RF (câble/antenne)	
Le téléviseur ne reçoit pas toutes les chaînes.	<ul style="list-style-type: none"> <li>• Vérifiez que le câble de l'antenne est raccordé correctement.</li> <li>• Essayez la fonction <b>Plug &amp; Play</b> (configuration initiale) pour ajouter des chaînes disponibles à la liste. Accédez à <b>MENU - Configuration - Plug &amp; Play</b> (configuration initiale) et attendez que toutes les chaînes disponibles soient mémorisées.</li> <li>• Vérifiez que l'antenne est positionnée correctement.</li> </ul>
L'image est déformée : macrobloc, petit bloc, points, pixellisation	<ul style="list-style-type: none"> <li>• La compression de contenu vidéo peut provoquer une déformation de l'image, en particulier pour les mouvements rapides comme le sport et les films d'action.</li> <li>• Un niveau de signal faible peut déformer l'image. Il ne s'agit pas d'un problème lié au téléviseur.</li> </ul>
Connexion PC	
Le message "Mode non pris en charge" est affiché.	<ul style="list-style-type: none"> <li>• Réglez la fréquence et la résolution de sortie de votre PC, de telle sorte que ces paramètres correspondent aux résolutions prises en charge par le téléviseur. (P. 22)</li> </ul>
"PC" reste affiché dans la liste Source, même si aucun ordinateur n'est connecté.	<ul style="list-style-type: none"> <li>• Cela est tout à fait normal ; la mention "PC" apparaît toujours dans la liste Source.</li> </ul>
La qualité de la vidéo est bonne, mais aucun son n'est émis.	<ul style="list-style-type: none"> <li>• Si vous utilisez une connexion HDMI, vérifiez le paramètre de sortie audio sur votre PC.</li> </ul>
Autres	
L'image ne s'affiche pas en mode plein écran.	<ul style="list-style-type: none"> <li>• Des barres noires s'affichent de chaque côté des chaînes HD lors de l'affichage de contenu SD (4:3) mis à niveau.</li> <li>• Des barres noires s'affichent en haut et en bas des films dont le format d'image est différent de celui de votre téléviseur.</li> <li>• Définissez les options de taille de l'image de votre appareil externe ou téléviseur sur <b>Plein écran</b>.</li> </ul>
La télécommande ne fonctionne pas.	<ul style="list-style-type: none"> <li>• Remplacez les piles de la télécommande en respectant la polarité (+/-).</li> <li>• Nettoyez la lentille de la télécommande.</li> <li>• Essayez de diriger directement la télécommande vers le téléviseur à une distance de 1,5 à 1,8 m.</li> </ul>
La télécommande du décodeur câble/boîtier décodeur ne permet pas d'allumer ou d'éteindre le téléviseur, ni de régler le volume.	<ul style="list-style-type: none"> <li>• Programmez la télécommande du décodeur câble/boîtier décodeur de telle sorte qu'elle puisse commander le téléviseur. Consultez le mode d'emploi du décodeur câble/boîtier décodeur pour obtenir le code du téléviseur SAMSUNG.</li> </ul>
Le message "Mode non pris en charge" est affiché.	<ul style="list-style-type: none"> <li>• Vérifiez la résolution prise en charge par le téléviseur et réglez la résolution de sortie du périphérique externe en conséquence. Reportez-vous aux paramètres de résolution à la page 9 du présent manuel.</li> </ul>
Une odeur de plastique se dégage du téléviseur.	<ul style="list-style-type: none"> <li>• Cette odeur est normale et s'atténuera avec le temps.</li> </ul>
L'option <b>Informations de signal</b> du téléviseur n'est pas disponible dans le menu de test du <b>diagnostic automatique</b> .	<ul style="list-style-type: none"> <li>• Cette fonction n'est disponible qu'avec des chaînes numériques diffusées sur une connexion d'antenne / RF/coaxiale. (P. 21)</li> </ul>
Le téléviseur penche sur le côté.	<ul style="list-style-type: none"> <li>• Retirez le support de base du téléviseur et réassemblez-le.</li> </ul>
L'assemblage du support de base s'effectue difficilement.	<ul style="list-style-type: none"> <li>• Veillez à placer le téléviseur sur une surface plane. Si vous ne parvenez pas à retirer les vis du téléviseur, utilisez un tournevis aimanté.</li> </ul>
Le menu des chaînes est grisé (indisponible).	<ul style="list-style-type: none"> <li>• Le menu <b>Chaîne</b> n'est disponible que si la source TV est sélectionnée.</li> </ul>

Problèmes	Solutions et explications
Vos paramètres sont perdus après 30 minutes ou à chaque mise hors tension du téléviseur.	<ul style="list-style-type: none"> <li>Si le téléviseur est en mode <b>Démo. magasin</b>, les paramètres audio et vidéo sont réinitialisés toutes les 30 minutes. Remplacez le mode <b>Démo. magasin</b> par le mode <b>Util. domicile</b> dans la procédure <b>Plug &amp; Play</b> (configuration initiale). Appuyez sur le bouton SOURCE pour sélectionner le mode TV et accédez à MENU → Configuration → Plug &amp; Play (configuration initiale) → ENTER </li> </ul>
Perte intermittente du signal audio ou vidéo.	<ul style="list-style-type: none"> <li>Vérifiez le raccordement des câbles ; rebranchez-les au besoin.</li> <li>Une perte de l'image ou du son peut être provoquée par l'utilisation de câbles trop rigides ou épais. Veillez à ce que les câbles soient suffisamment souples pour une utilisation à long terme. En cas d'installation du téléviseur en position murale, nous vous recommandons d'utiliser des câbles avec des connecteurs de 90 °degrés.</li> </ul>
Des petites particules sont visibles lorsque vous observez de près le bord du cadre du téléviseur.	<ul style="list-style-type: none"> <li>Elles font partie de la conception du produit et ne constituent pas un défaut.</li> </ul>
Le menu PIP n'est pas disponible.	<ul style="list-style-type: none"> <li><b>La fonctionnalité PIP</b> n'est disponible que lorsque vous utilisez une source HDMI, PC ou Composant.</li> </ul>
Le message "Signal brouillé" ou "Signal faible/Aucun signal" s'affiche.	<ul style="list-style-type: none"> <li>Si vous utilisez une CARTE CAM (CI/CI+), vérifiez qu'elle est installée dans la fente de l'interface commune.</li> <li>Si le problème persiste, retirez la CARTE CAM du téléviseur et réintroduisez-la dans la fente.</li> </ul>
Le téléviseur s'est rallumé 45 minutes après sa mise hors tension.	<ul style="list-style-type: none"> <li>Cela est tout à fait normal. Le téléviseur exécute, en effet, la fonction de liaison radio (OTA) pour mettre à niveau le microprogramme téléchargé au cours de son utilisation.</li> </ul>
Problèmes récurrents liés à l'image/au son.	<ul style="list-style-type: none"> <li>Vérifiez et modifiez le signal/la source.</li> </ul>
Il peut y avoir une réaction entre les coussinets en caoutchouc situés sur le support de base et la finition de certains meubles.	<ul style="list-style-type: none"> <li>Pour éviter que cela ne se produise, utilisez des coussinets de feutre sur toute surface du téléviseur en contact direct avec un meuble.</li> </ul>

 Ce téléviseur LCD TFT est équipé d'un écran constitué de sous-pixels dont la fabrication nécessite une technologie sophistiquée. Il se peut toutefois que quelques points clairs ou sombres apparaissent à l'écran. Ils n'ont aucune incidence sur la performance du produit.

## Licence



Manufactured under license from Dolby Laboratories.  
Dolby and the double-D symbol are trademarks of Dolby Laboratories.

# Informations supplémentaires

## Caractéristiques techniques

Résolution native du panneau	1360 X 768 @ 60 Hz	
Conditions ambiantes	10°C à 40°C (50°F à 104°F)	
Température en service	10% à 80%, sans condensation	
Humidité en fonctionnement	-20°C à 45°C (-4°F à 113°F)	
Température de stockage	5% à 95%, sans condensation	
Humidité sur le lieu de stockage		
Système TV	Analogique : en fonction du pays sélectionné Numérique : DVB-T/DVB-C	
Système de couleur/vidéo	Analogique : PAL, SECAM, NTSC-4.43, NTSC-3.58, PAL60 Numérique : MPEG-2 MP@ML, MPEG-4, H.264/AVC MP@L3, MP@L4.0, HP@L4.0	
Sound System	BG. OK NICAM. MPEGI	
HDMI IN	Vidéo : 1080/24p, 1080p, 1080i, 720p, 576p, 576i, 480p, 480i Audio : PCM linéaire sur deux voies 32/44.1/48 kHz, 16/20/24bits Entrée audio analogique (HDMI IN uniquement) Entrée PC	
Socle orientable (Gauche / droite)	0°	
Nom du modèle	LE26C350	LE32C350
Taille de l'écran (Diagonale)	26 pouces	32 pouces
Son	5W X 2	
Sortie	5W X 2	
Dimensions (L x P x H)		
Corps	673.3 x 84.0 x 456.0 mm	795.3 x 84.0 x 525.8 mm
Avec socle	673.3 x 222.2 x 513.4 mm	795.3 x 247.2 x 585.3 mm
Poids		
Corps	5.7 kg	7.1 kg
Avec socle	6.1 kg	7.6 kg

 La conception et les spécifications peuvent être modifiées sans préavis.

 Pour en savoir plus sur l'alimentation et la consommation électrique, consultez l'étiquette apposée sur le produit.



***Cette page est laissée  
intentionnellement  
vierge.***

Die Abbildungen und Illustrationen in diesem Handbuch dienen nur zur Information und können vom tatsächlichen Aussehen des Geräts abweichen. Änderungen an Ausführung und technischen Daten vorbehalten.

## Hinweis zu Digitalfernsehen

1. Die Funktionalitäten für Digitalfernsehen (DVB) stehen nur in Ländern/Regionen zur Verfügung, in denen digitale terrestrische DVB-T-Signale (MPEG2 und MPEG4 AVC) gesendet werden oder in denen Sie Zugang zu einem kompatiblen Kabelfernsehdienst mit DVB-C (MPEG2 und MPEG4 AAC) haben können. Fragen Sie Ihren örtlichen Händler, wenn Sie Informationen über die Verfügbarkeit von DVB-T oder DVB-C in Ihrer Gegend benötigen.
  2. DVB-T ist der Standard des europäischen DVB-Konsortiums für die terrestrische Versorgung mit digitalem terrestrischem Fernsehen, und DVB-C ist das Konsortium für die Versorgung mit digitalem Kabelfernsehen. Allerdings werden manche Unterscheidungsmerkmale wie EPG (elektrische Programmzeitschrift), VOD (Video on Demand) usw. in dieser Spezifikation nicht berücksichtigt. Deshalb können sie zum jetzigen Zeitpunkt noch nicht eingesetzt werden.
  3. Zwar hält dieses Fernsehgerät die aktuellen Standards der DVB-T- und DVB-C-Spezifikationen [Version August 2008] ein, aber es kann nicht garantiert werden, dass die Kompatibilität mit zukünftigen digitalen terrestrischen DVB-T und DBV-C-Signalen gewahrt bleibt.
  4. In Abhängigkeit von den Ländern/Regionen, in denen dieses Fernsehgerät eingesetzt wird, verlangen manche Kabelfernsehanbieter zusätzliche Gebühren für solch einen Dienst, und möglicherweise wird verlangt, dass Sie den Vertragsbedingungen des Unternehmens zustimmen.
  5. Manche Digitalfernsehfunktionen sind in einigen Ländern oder Regionen möglicherweise nicht verfügbar, und DVB-C-Signale kann das Gerät bei manchen Kabelfernseh Anbietern möglicherweise nicht fehlerfrei verarbeiten.
  6. Für weitere Informationen setzen Sie sich bitte mit dem Samsung-Kundendienstzentrum in Verbindung.
-  Die Empfangsqualität des Fernsehgeräts kann durch Unterschiede bei den Sendeverfahren in verschiedenen Ländern beeinträchtigt werden. Kontrollieren Sie die Leistung des Fernsehgeräts bei Ihrem örtlichen SAMSUNG-Händler oder wenden Sie sich an das Samsung-Callcenter um festzustellen, ob sich die Empfangsqualität durch Ändern der Fernseheinstellungen verbessern lässt.



## Warnung bei Standbildern

Vermeiden Sie die Anzeige von Standbildern (wie z. B. JPEG-Bilddateien) oder Standbildelementen (wie z. B. Senderlogos, Panorama- oder 4:3-Bilder, Aktien- oder Laufschriften mit Nachrichten am unteren Bildschirmrand usw.) auf dem Bildschirm. Durch lang anhaltende Anzeige von Standbildern kann es zu einem ungleichmäßigen Verbrauch des Phosphors im Bildschirm kommen, wodurch die Bildqualität beeinträchtigt wird. Um die Gefahr dieses Effekts zu vermindern, befolgen Sie bitte die nachfolgenden Empfehlungen:

- Vermeiden Sie es, für lange Zeit denselben Fernsehsender anzuzeigen.
- Versuchen Sie immer, Abbildung als Vollbild anzuzeigen. Verwenden Sie das Bildformatmenü des Fernsehgeräts um die beste Anzeigemöglichkeit zu finden.
- Reduzieren Sie die Helligkeits- und Kontrastwerte soweit wie möglich, um immer noch die gewünschte Bildqualität zu erreichen. Zu hohe Werte können das Ausbrennen beschleunigen.
- Verwenden Sie häufiger alle Funktionen Ihres Fernsehgeräts, die dazu dienen, das Einbrennen von Bildern und das Ausbrennen des Bildschirms zu reduzieren. Weitere Informationen hierzu finden Sie in den entsprechenden Abschnitten des Benutzerhandbuchs.

## Absichern des Aufstellbereichs

Halten Sie die erforderlichen Abstände zwischen dem Gerät und anderen Objekten (z.B. Wänden) ein, um ausreichende Lüftung sicherzustellen. Wenn Sie dies nicht tun, besteht die Gefahr, dass aufgrund eines Anstiegs der Temperatur im Innern des Geräts ein Brand ausbricht oder andere Probleme mit dem Gerät auftreten.

-  Wenn Sie einen Standfuß oder eine Wandhalterung einsetzen, verwenden Sie ausschließlich Teile von Samsung Electronics.
- Wenn Sie Teile eines anderen Herstellers verwenden, kann es zu Problemen mit dem Gerät oder zu Verletzungen kommen, weil das Gerät herunterfällt.
-  Das Aussehen kann sich je nach Gerät unterscheiden.

### Aufstellen des Geräts mit dem Standfuß

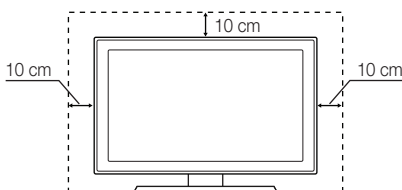

### Installation des Geräts mit der Wandhalterung

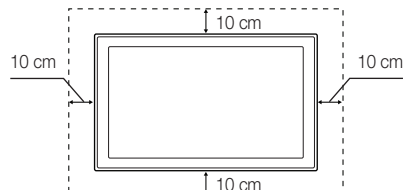

### Ordnungsgemäße Entsorgung dieses Geräts (Elektro- und Elektronik-Altgeräte)

**(Anzuwenden in den Ländern der Europäischen Union und anderen europäischen Ländern mit einem separaten Sammelsystem)**

Diese Kennzeichnung auf dem Gerät, dem Zubehör oder der Dokumentation bedeutet, dass das Gerät sowie das elektronische Zubehör (z. B. Ladegerät, Headset, USB-Kabel) am Ende ihrer Lebensdauer nicht im normalen Hausmüll entsorgt werden dürfen. Entsorgen Sie diese Geräte bitte getrennt von anderen Abfällen, um der Umwelt bzw. der menschlichen Gesundheit nicht durch unkontrollierte Müllbeseitigung zu schaden. Recyceln Sie das Gerät, um die nachhaltige Wiederverwertung von stofflichen Ressourcen zu fördern. Private Nutzer sollten den Händler, bei dem das Produkt gekauft wurde, oder die zuständigen Behörden kontaktieren, um in Erfahrung zu bringen, wie sie das Gerät auf umweltfreundliche Weise recyceln können. Gewerbliche Benutzer wenden sich an ihren Lieferanten und überprüfen die Konditionen Ihres Kaufvertrags. Dieses Gerät und seine elektronischen Zubehörteile dürfen nicht zusammen mit anderem Gewerbemüll entsorgt werden.

### Ordnungsgemäße Entsorgung der Batterien dieses Produkts

**(Anwendbar in der Europäischen Union und anderen europäischen Staaten mit Systemen zur getrennten Sammlung von Batterien.)**

Diese Kennzeichnung auf der Batterie, dem Handbuch oder der Verpackung bedeutet, dass die Batterie am Ende ihrer Lebensdauer nicht im normalen Hausmüll entsorgt werden darf. Die Kennzeichnung mit den chemischen Symbolen für Hg, Cd oder Pb bedeutet, dass die Batterie Quecksilber, Cadmium oder Blei in Mengen enthält, die die Grenzwerte der EU-Direktive 2006/66 übersteigen. Wenn Batterien nicht ordnungsgemäß entsorgt werden, können diese Substanzen die Gesundheit von Menschen oder die Umwelt gefährden. Zum Schutz der natürlichen Ressourcen und zur Förderung der Wiederverwertung von Materialien trennen Sie die Batterien von anderem Müll und führen Sie sie Ihrem örtlichen Recyclingsystem zu.





# Inhalt

## Erste Schritte

4

- 4 Zubehör
- 4 Bedienfeld
- 5 Fernbedienung
- 6 Verbinden mit einer Antenne
- 6 Plug & Play (Anfangseinstellung)

## Anschlüsse

7

- 7 Anschließen an ein AV-Gerät
- 8 Anschließen an ein Audiogerät
- 8 Anschließen an einen PC
- 10 Signalquellen wählen

## Grundfunktionen

10

- 10 Navigieren in den Menüs
- 11 Verwenden der INFO-Taste (Elektronische Programmzeitschrift)
- 11 Fernsehplanung
- 12 Kanalmenü
- 14 Bildmenü
- 17 Tonmenü
- 19 Einstellungsmenü
- 21 Unterstützungsmenü

## Erweiterte Funktionen

22

- 22 Media Play

## Weitere Informationen

26

- 26 Teletext für Analogkanäle
- 27 Anbringen der Wandhalterung
- 28 Kensington-Schloss als Diebstahlsicherung
- 28 Befestigen des Fernsehgeräts an der Wand
- 29 Fehlerbehebung
- 32 Technische Daten
- 33 Index

### Achten Sie auf das Symbol!



**TOOLS**

Diese Funktion können Sie durch Drücken der Taste TOOLS auf der Fernbedienung aufrufen.



Hinweis



Schrittweise Darstellung der Vorgehensweisen

# Erste Schritte

## Zubehör

- Überprüfen Sie die Verpackung Ihres LCD-Fernsehgeräts auf Vollständigkeit. Falls Komponenten fehlen sollten, setzen Sie sich bitte mit Ihrem Händler in Verbindung.
- Die Farbe und die Form der Teile können sich je nach Modell unterscheiden.

- Fernbedienung und 2 Batterien (Typ AAA)
- Reinigungstuch
- Bedienungsanleitung
- Garantiekarte / Sicherheitshinweise (nicht überall verfügbar)

Weitere Informationen finden Sie im Installationshandbuch für den Standfuß.

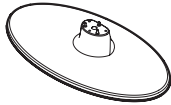

1 EA







- Standfuß (1 Stck)

- Schrauben (3 Stk.)

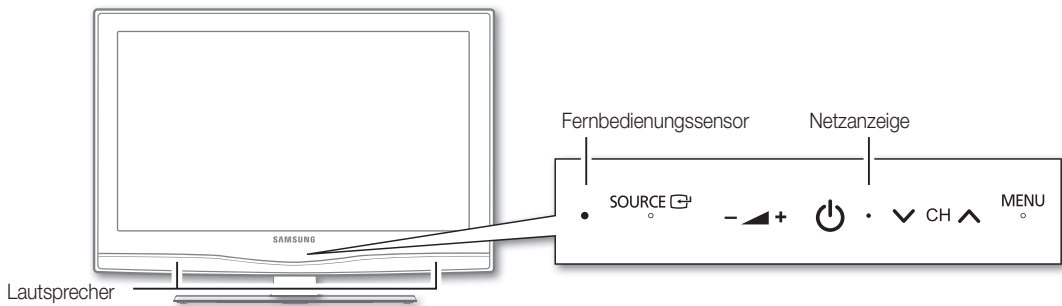
## Bedienfeld

- Form und Farbe des Geräts können sich je nach Modell unterscheiden.



 (Netz)	Ein- und Ausschalten des Fernsehgeräts.
Netzanzeige	Beim Einschalten des Fernsehgeräts blinkt die Netzleuchte kurz und erlischt anschließend. Im Standbymodus leuchtet die Anzeige permanent.
SOURCE 	Schaltet zwischen allen verfügbaren Signalquellen um. Im Bildschirmmenü können Sie diese Taste wie die ENTER  auf der Fernbedienung verwenden.
MENU	Drücken Sie diese Taste, um die Funktionen des Fernsehgeräts in einem Bildschirmmenü anzuzeigen.
-  +	Hiermit stellen Sie die Lautstärke ein. Im Bildschirmmenü können Sie die -  + -Schaltflächen wie die Tasten  und  auf der Fernbedienung verwenden.
∨ CH ∧	Wechseln Sie des Kanals. Im Bildschirmmenü können Sie die ∨ CH ∧ -Schaltflächen wie die Tasten  und  auf der Fernbedienung verwenden.
Fernbedienungssensor	Richten Sie die Fernbedienung auf diesen Sensor am Fernsehgerät.

### Standby-Modus

Der Standby-Modus ist nicht für längere Phasen der Abwesenheit gedacht (z. B. wenn Sie verreist sind). Eine kleine Menge Strom wird auch dann noch verbraucht, wenn das Gerät mit dem Netzschalter ausgeschaltet wurde. Es ist am besten, das Netzkabel aus der Steckdose zu ziehen.

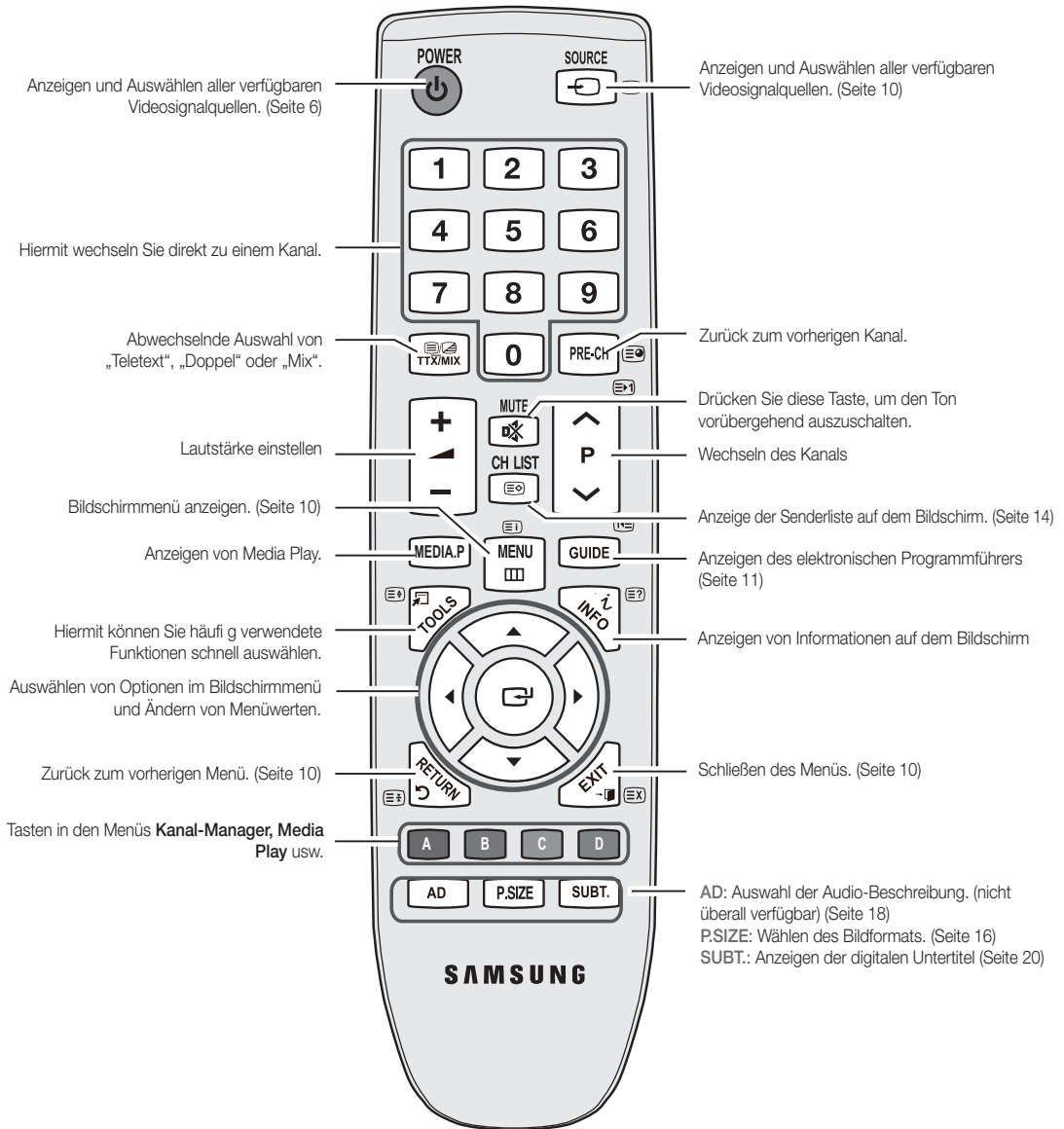

**Einlegen von Batterien (Batteriegöße: AAA)**

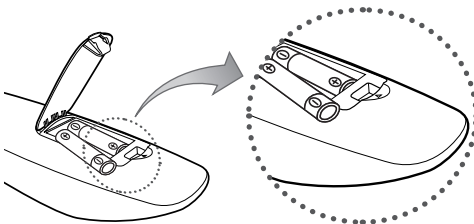

**HINWEIS**

- Setzen Sie die Fernbedienung bis zu einer Entfernung von maximal 23 m ein.
- Helles Licht kann die Leistung der Fernbedienung verschlechtern. Vermeiden Sie Leuchtstoffröhren oder ein Neonschild in der Nähe der Fernbedienung.
- Form und Farbe können sich je nach Modell unterscheiden.

Batterien und Akkus gehören nicht in den Hausmüll. Als Verbraucher sind Sie verpflichtet, alte Batterien und Akkus zur umweltschonenden Entsorgung zurückzugeben. Sie können alte Batterien und Akkus bei den öffentlichen Sammelstellen in Ihrer Gemeinde oder überall dort abgeben, wo Batterien und Akkus der betreffenden Art verkauft werden.

# Erste Schritte

## Verbinden mit einer Antenne





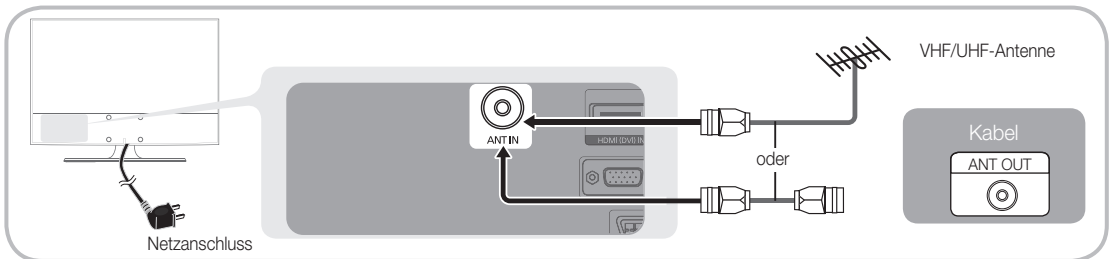







Wenn das Fernsehgerät zum ersten Mal eingeschaltet wird, werden automatisch die Grundeinstellungen vorgenommen.

 Voreinstellung: Anschließen ans Stromnetz und an die Fernsehantenne.



## Plug & Play (Anfangseinstellung)

Wenn das Fernsehgerät erstmals eingeschaltet wird, helfen eine Reihe aufeinanderfolgender Abfragen beim Durchführen der Grundeinstellungen. Drücken Sie die **POWER** . **Plug & Play** ist nur verfügbar, wenn die **Eingang** quelle auf TV eingestellt ist.

<b>1</b>	Auswählen der Sprache	Drücken Sie die Taste <b>▲</b> oder <b>▼</b> , und drücken Sie dann auf die <b>ENTER</b>  .	<b>POWER</b> 
<b>2</b>	Auswählen von <b>Shop-Demo</b> oder <b>Privatgebrauch</b>	Drücken Sie die Taste <b>◀</b> oder <b>▶</b> , und drücken Sie dann auf die <b>ENTER</b>  <ul style="list-style-type: none"><li>• Wählen Sie den Modus <b>Privatgebrauch</b>. Der Modus <b>Shop-Demo</b> ist für den Betrieb in Einzelhandelsgeschäften bestimmt.</li><li>• Zurückstellen des Geräts von <b>Shop-Demo</b> auf <b>Privatgebrauch</b> (Standard): Drücken Sie die Lautstärketaste am Fernsehgerät. Wenn das Menü Lautstärke angezeigt wird, halten Sie die Taste <b>MENU</b> 5 Sekunden lang gedrückt.</li></ul>	
<b>3</b>	Wählen eines Landes	Drücken Sie die Taste <b>▲</b> oder <b>▼</b> , und drücken Sie dann auf die <b>ENTER</b>  <p>Wählen Sie das gewünschte Land. Wenn es das gewünschte Land im Menü nicht gibt, wählen Sie <b>Sonstiges</b>.</p> <p> Nachdem Sie im Menü <b>Land</b> das Land eingestellt haben, werden Sie bei manchen Modellen anschließend aufgefordert, die PIN-Nummer einzurichten.</p> <p> Die Ziffernkombination <b>0-0-0-0</b> dürfen Sie als PIN-Nummer nicht eingeben.</p>	
<b>4</b>	Auswählen einer Antenne	Drücken Sie die Taste <b>▲</b> oder <b>▼</b> , und drücken Sie dann auf die <b>ENTER</b>  <p>Wählen Sie <b>Terrestrisch</b> oder <b>Kabel</b>.</p>	
<b>5</b>	Auswählen eines Senders	Drücken Sie die Taste <b>▲</b> oder <b>▼</b> , und drücken Sie dann auf die <b>ENTER</b>  <p>Wählen Sie den Sendertyp zum Speichern aus. Wenn Sie den Sendertyp auf <b>Kabel</b> einstellen, können Sie den Sendern im nächsten Schritt einen Zahlenwert (Senderfrequenzen) zuweisen. Weitere Informationen hierzu finden Sie unter <b>Kanal</b> → <b>Autom. Senderspeich.</b> (Seite 12).</p> <p> Zum Unterbrechen des Speichervorgangs zu einem beliebigen Zeitpunkt drücken Sie die <b>ENTER</b> .</p>	
<b>6</b>	Einstellen des <b>Uhr-Modus</b>	Stellen Sie den <b>Uhr-Modus</b> automatisch oder manuell ein. Wählen Sie durch Drücken der Tasten <b>▲</b> oder <b>▼</b> die Option <b>Auto</b> , und drücken Sie dann die <b>ENTER</b>  .	
<b>7</b>	Anzeigen des <b>HD-Anschlussplans</b> .	Die Verbindungsmethode für optimale HD-Bildqualität wird angezeigt.	
<b>8</b>	Gute Fernsehunterhaltung!	Drücken Sie die Taste <b>ENTER</b>  .	

### So setzen Sie diese Funktion zurück...

Wählen Sie **Setup - Plug & Play (Einstell. - Plug & Play)** (Anfangseinstellung). Geben Sie nun Ihre vierstellige PIN ein. Die Standard-PIN lautet „0-0-0-0“. Wenn Sie die PIN ändern möchten, verwenden Sie die Funktion **PIN ändern**.

### Mit Hilfe eines HDMI/DVI-Kabels: HD-Anschluss (max. 1080p)

Verfügbare Geräte: DVD, Blu-ray-Player, HD-Kabelreceiver, HD-Satellitenreceiver, Kabelreceiver, Satellitenreceiver

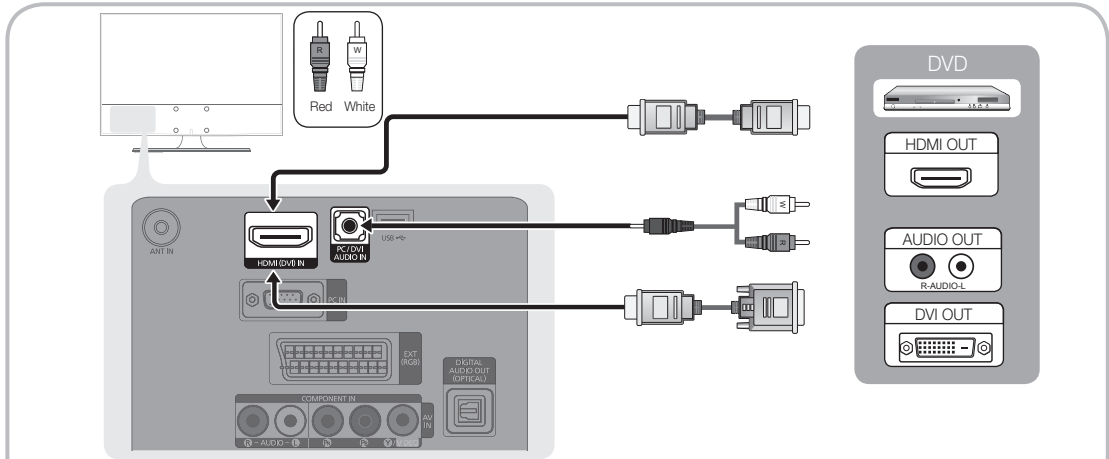

#### HDMI (DVI) IN / PC/DVI AUDIO IN

- Eine Verbindung über HDMI/DVI-Kabel kann nur über **HDMI (DVI) IN** erfolgen. Verwenden Sie ein DVI/HDMI-Kabel oder einen DVI/HDMI-Adapter (DVI auf HDMI) für den DVI-Kabelanschluss und die **PC/DVI AUDIO IN**-Anschlüsse für die Audioverbindung.
- Wenn ein externes Gerät wie ein DVD-/Blu-Ray-Player/Kabelreceiver/Satellitenreceiver mit Unterstützung für HDMI-Versionen älter als 1.3 angeschlossen wird, funktioniert das Fernsehgerät möglicherweise nicht wie erwartet (z. B. kein Bild/kein Ton/störendes Flackern/falsche Farben).
- Wenn es nach dem Anschließen eines HDMI-Kabels keinen Ton gibt, überprüfen Sie die HDMI-Version des externen Geräts. Wenn Sie vermuten, dass die Version älter als 1.3 ist, wenden Sie sich an den Lieferanten des Geräts, um die HDMI-Version zu bestätigen und ein Upgrade anzufordern.
- Es wird empfohlen ein zertifiziertes HDMI-Kabel zu erwerben. Andernfalls kann es passieren, dass der Bildschirm leer bleibt oder ein Verbindungsfehler auftritt.

### Mit Hilfe eines Komponentenkabels (bis 1080p) oder eines Audio/Video-Kabels (nur 480i) und eines Scartkabels

Verfügbare Geräte: Videorekorder, DVD-Player, Blu-ray-Player, Kabelreceiver, Satellitenreceiver

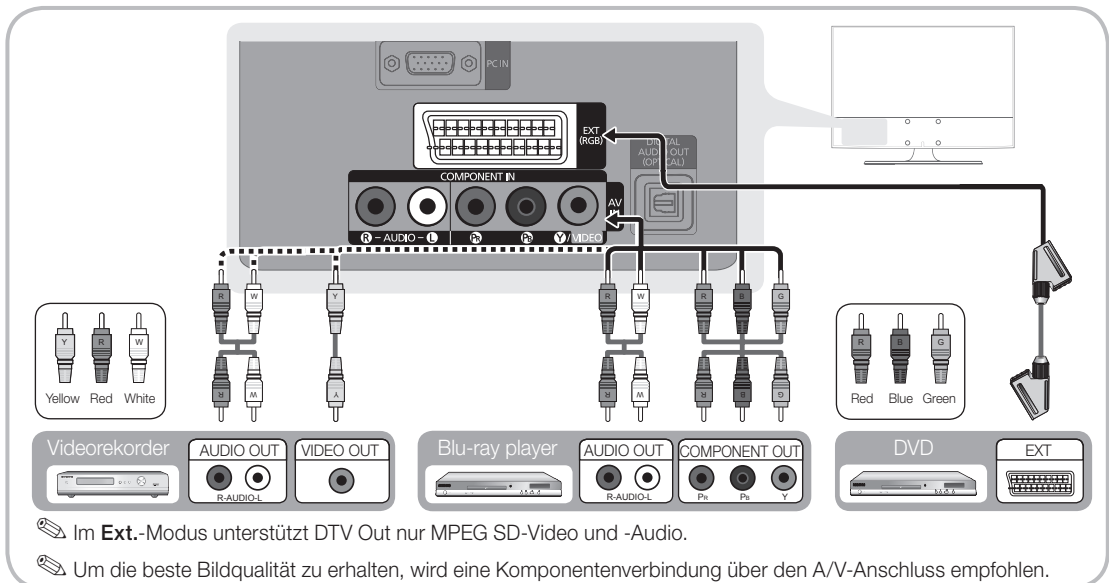

Im **Ext.**-Modus unterstützt DTV Out nur MPEG SD-Video und -Audio.

Um die beste Bildqualität zu erhalten, wird eine Komponentenverbindung über den A/V-Anschluss empfohlen.

# Anschlüsse

## Anschließen an ein Audiogerät

### Mit Hilfe eines Glasfaserkabels oder eines Audiokabels

Verfügbare Geräte: Digital-Audiosystem, Verstärker, DVD-Heimkino

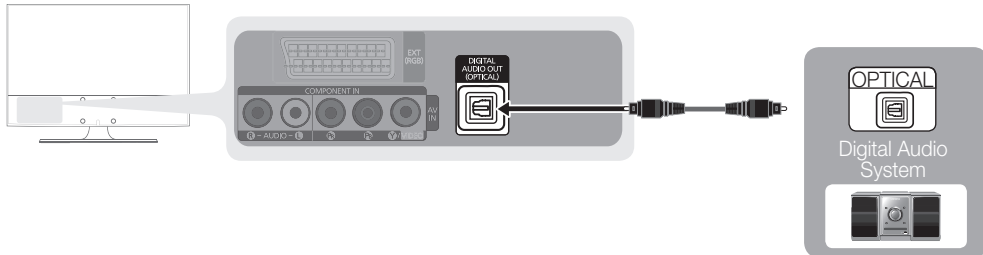

#### DIGITAL AUDIO OUT (OPTICAL)

- Wenn ein Digital-Audio-System mit dem DIGITAL AUDIO OUT (OPTICAL)-Anschluss verbunden ist, reduzieren Sie die Lautstärke von Fernsehgerät und System.
- 5.1-Kanalton ist möglich, wenn das Fernsehgerät an ein externes Gerät angeschlossen ist, das 5.1-Kanalton unterstützt.
- Wenn der Receiver (Heimkinosystem) angeschaltet ist, können Sie den Ton hören, der vom optischen Ausgang der Fernsehgeräts zur Verfügung gestellt wird. Wenn das Fernsehgerät ein (terrestrisches) DTV-Signal empfängt, überträgt das Fernsehgerät 5.1-Kanalton an den Receiver des Heimkinosystems. Wenn es sich bei der Signalquelle um eine digitale Komponente wie beispielsweise einen DVD-Player/Blu-Ray-Player/Kabel- / Satellitenreceiver (Set-Top-Box) handelt, der über HDMI an das Fernsehgerät angeschlossen ist, kann der Receiver des Heimkinosystems nur Zweikanalton wiedergeben. Wenn Sie 5.1-Kanalton wünschen, müssen Sie den digitalen Ausdiaoausgang am DVD-/Blu-Ray-Player / Kabel- / Satellitenreceiver (Set-Top-Box) direkt an einen Verstärker oder ein Heimkinosystem anschließen.

## Anschließen an einen PC

### Mit Hilfe eines HDMI/DVI-Kabels oder eines D-Sub-Kabels

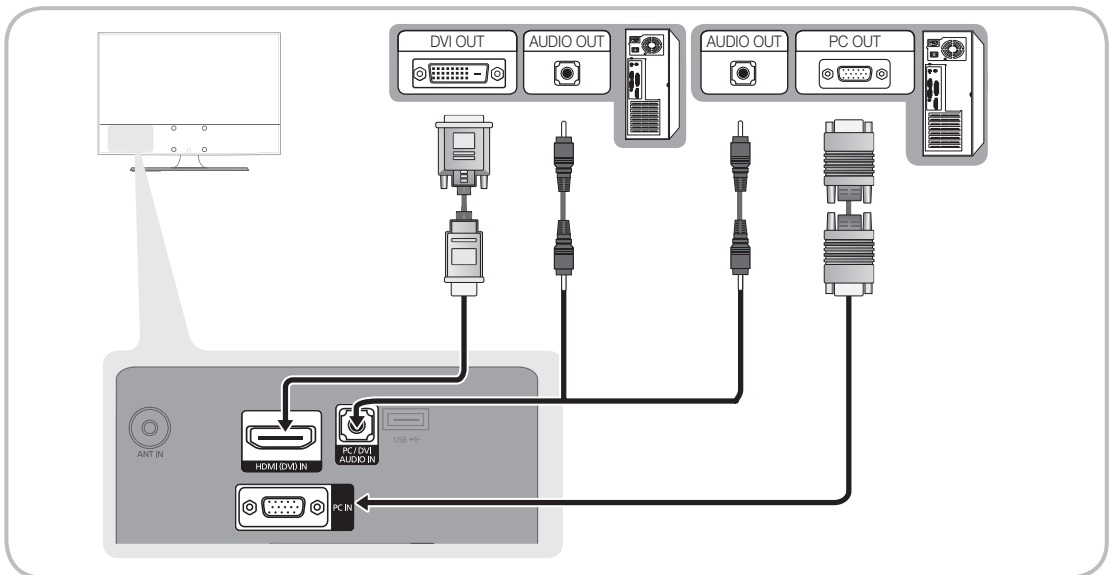

### Anzeigemodi (D-Sub- und HDMI/DVI-Eingang)

Die optimale Auflösung beträgt 1360 x 768 @ 60 Hz

Modus	Auflösung	Horizontalfrequenz (kHz)	Vertikalfrequenz (Hz)	Pixeltakt (MHz)	Synchronisationspolarität (H/V)
IBM	640 x 350	31.469	70.086	25.175	+ / -
	720 x 400	31.469	70.087	28.322	- / +
MAC	640 x 480	35.000	66.667	30.240	- / -
	832 x 624	49.726	74.551	57.284	- / -
VESA DMT	640 x 480	31.469	59.940	25.175	- / -
		37.861	72.809	31.500	- / -
		37.500	75.000	31.500	- / -
	800 x 600	37.879	60.317	40.000	+ / +
		48.077	72.188	50.000	+ / +
		46.875	75.000	49.500	+ / +
	1024 x 768	48.363	60.004	65.000	- / -
		56.476	70.069	75.000	- / -
		60.023	75.029	78.750	+ / +
		45.000	60.000	74.250	+ / +
1360 x 768	47.712	60.015	85.500	+ / +	
VESA CVT	720 x 576	35.910	59.950	32.750	- / +
	1280 x 720	56.456	74.777	95.750	- / +
VESA GTF	1280 x 720	52.500	70.000	89.040	- / +

#### HINWEIS

- Bei einem Anschluss über HDMI/DVI-Kabel müssen Sie den **HDMI (DVI) IN**-Anschluss verwenden.
- Das Zeilensprungverfahren wird nicht unterstützt.
- Das Fernsehgerät funktioniert möglicherweise nicht ordnungsgemäß, wenn kein Standardmodus ausgewählt wird.
- Separate- und Composite-Modus werden unterstützt. SOG (Sync On Green) wird nicht unterstützt.

### ANSCHLÜSSE COMMON INTERFACE-STECKPLATZ

Um Bezahlsender zu sehen, müssen Sie eine „CI“ oder „CI+“-Karte einsetzen.

- Wenn Sie keine „CI“ oder „CI+“-Karte einsetzen, wird bei einigen Kanälen die Meldung „Gestörtes Signal“ angezeigt.
- Die Verbindungsinformationen mit Telefonnummer, Kennung der „CI“ oder „CI+“-Karte, Hostkennung und anderen Angaben wird nach ungefähr 2 bis 3 Minuten angezeigt. Wenn eine Fehlermeldung angezeigt wird, wenden Sie sich bitte an Ihren Dienstleister.
- Wenn das Konfigurieren der Kanalinformationen abgeschlossen ist, wird die Meldung „Aktualisierung abgeschlossen“ angezeigt. Dies bedeutet, dass die Kanalliste aktualisiert ist.

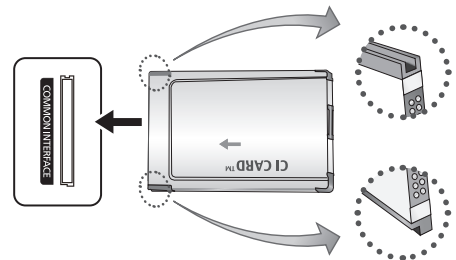

#### HINWEIS

- Sie können die „CI“ oder „CI+“-Karte bei einem der örtlichen Kabelnetzbetreiber erwerben.
- Ziehen Sie die „CI“ oder „CI+“-Karte vorsichtig mit den Händen heraus. Sie könnte beim Herunterfallen ansonsten beschädigt werden.
- Die Richtung, in der Sie die „CI“ oder „CI+“-Karte einsetzen müssen, ist auf der Karte markiert.
- Die Position des **COMMON INTERFACE**-Steckplatzes ist modellabhängig.
- „CI“ oder „CI+“-Karten werden in einigen Ländern und Regionen nicht unterstützt. Fragen Sie diesbezüglich Ihren offiziellen Händler.
- Bei Problemen wenden Sie sich an den Dienstleister.

# Anschlüsse

## Signalquellen wählen

### Quellen

Hiermit wählen Sie, ob das Fernsehgerät mit einem Fernsehsignal versorgt wird oder an andere externe Signaleingänge wie z. B. DVD- / Blu-Ray-Player / Kabelreceiver / Satellitenreceiver (Set-Top Box) angeschlossen ist.

#### ■ TV / Ext. / AV / Komponenten / PC / HDMI/DVI / USB

Bei **Liste der Signalquellen** werden die angeschlossenen Signalquellen hervorgehoben.

**Ext.** und **PC** bleiben immer aktiviert.

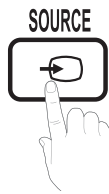

## Name bearbeiten

■ Videorekorder / DVD / Kabelreceiver / Satellitenreceiver / PVR-Receiver / AV-Receiver / Spiel / Camcorder / PC / DVI PC / DVI-Geräte / TV / IPTV / Blu-Ray / HD DVD / DMA Vergeben Sie Namen für die an die Eingangsbuchsen angeschlossenen Geräte, um die Auswahl der Signalquelle zu vereinfachen.

Wenn Sie ein HDMI/DVI-Kabel mit dem HDMI (DVI) IN-Anschluss verbinden, stellen Sie den Anschluss unter **Name bearb.** auf den Modus **DVI PC** oder **DVI-Geräte** ein.

# Grundfunktionen

## Navigieren in den Menüs

Vor dem ersten Einsatz des Fernsehgeräts führen Sie die folgenden Schritte aus, um zu erfahren, wie Sie im Menü navigieren und verschiedene Funktionen auswählen und einstellen.

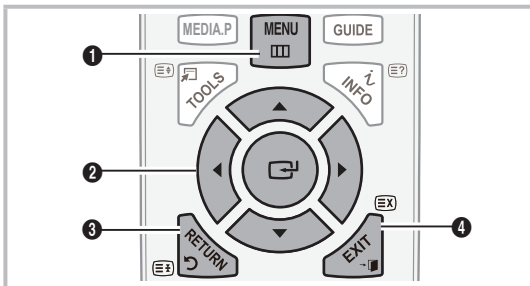

- 1 Taste **MENU**: Erste Ebene des Bildschirmmenüs anzeigen.
- 2 **ENTER** / Navigationstasten: Cursor bewegen und Elemente auswählen. Einstellungen bestätigen.
- 3 Taste **RETURN**: Zurück zum vorherigen Menü.
- 4 Taste **EXIT**: Bildschirmmenü schließen.

## Bedienung des Bildschirmmenüs (OSD)

Die Zugriffsmethoden können in Abhängigkeit vom jeweiligen Menü variieren.

1	<b>MENU</b>	Das Hauptmenü mit seinen Optionen wird auf dem Bildschirm angezeigt: <b>Bild, Ton, Kanal, Einstell., Eingang, Anwendung, Unterstützung</b>
2		Wählen Sie durch Drücken der Tasten  oder  ein Symbol.
3	<b>ENTER</b>	Drücken Sie die Taste <b>ENTER</b> , um das Untermenü zu einem Symbol anzuzeigen.
4		Wählen Sie durch Drücken der Tasten  oder  das gewünschte Untermenü.
5		Wählen Sie durch Drücken der Tasten  oder  den Wert für ein bestimmtes Element. Die Methoden zum Anpassen der Werte im Bildschirmmenü können in Abhängigkeit vom jeweiligen Menü variieren.
6	<b>ENTER</b>	Drücken Sie die Taste <b>ENTER</b> , um die Konfiguration abzuschließen.
7	<b>EXIT</b>	Drücken Sie die Taste <b>EXIT</b> zum Beenden.



## Verwenden der INFO-Taste (Elektronische Programmzeitschrift)

Auf dem Bildschirm werden der aktuelle Kanal und bestimmte Audio/Video-Einstellungen angezeigt.

Die elektronische Programmführer zeigt entsprechend der Sendezeit für jeden Kanal tagesaktuelle Fernsehprogramminformation an.



- Blättern Sie mit **◀**, **▶**, um Informationen zu einem gewünschten Programm anzuzeigen, während Sie einen anderen Sender anzeigen.
- Blättern Sie mit **▲**, **▼**, um Informationen für andere Kanäle anzuzeigen. Wenn Sie zum ausgewählten Sender wechseln möchten, drücken Sie auf die **ENTER** .

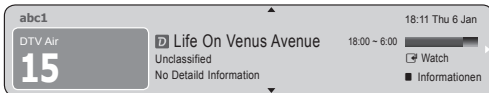

## Fernsehplanung

### Programmführer

Die Informationen des elektronischen Programmführers werden von den Sendern zur Verfügung gestellt. Mit Hilfe der von den Sendern zur Verfügung gestellten Programmpläne können Sie im Voraus Programme angeben, die Sie sehen möchten, so dass das Fernsehgerät zur angegebenen Zeit automatisch zum Kanal des gewählten Programms wechselt. Je nach Aktualität der Senderinformationen können Programmplätze leer oder veraltet sein.







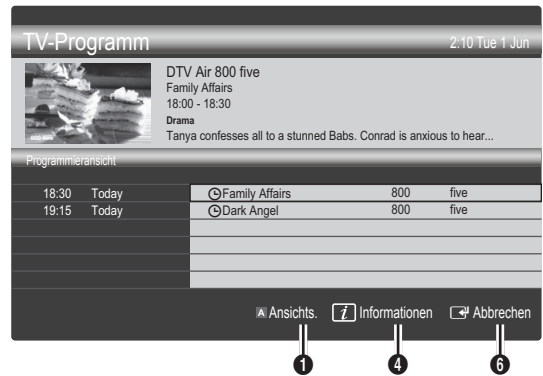

### Verwenden der Kanalsicht



### Verwenden der Programmiersicht



- 1  **Rot (Ansichts.):** Anzeigen der Programme, die gerade laufen oder demnächst anfangen.
- 2  **Gelb (+24 Std.):** Anzeigen der Programme, die nach 24 Stunden gesendet werden.
- 3  **Blau (CH-Modus):** Wählen Sie die Art der Kanäle aus, die Sie im Fenster **Kanalansicht** anzeigen möchten.
  - Der Kanalmodus unterscheidet sich je nach Antennensignal.
- 4  **Informationen:** Anzeigen von Details zum ausgewählten Programm.
- 5  **(Seite):** Wechseln zur vorherigen/nächsten Seite.
- 6 Taste **ENTER** 
  - Wenn Sie ein laufendes Programm auswählen, können Sie es ansehen.
  - Wenn Sie ein zukünftiges Programm auswählen, können Sie es vormerken. Um die Programmierung abzubrechen, drücken Sie erneut auf die **ENTER**  und wählen Sie **Programmierung abbrechen**.

# Grundfunktionen

## Kanal-Manager

Mit diesem Menü können Sie Favoriten löschen oder einstellen und den Programmführer für digitale Sendungen verwenden. Wählen Sie im Fenster **Sender, Eigene Kanäle** oder **Vorgemerkt** einen Sender.

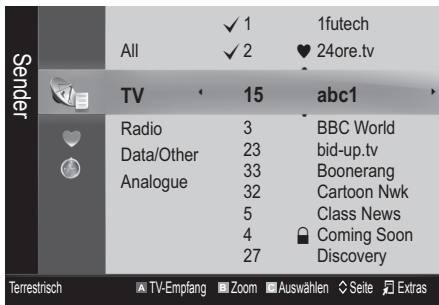

- **Sender:** Anzeigen der Senderliste anhand des Sendertyps.
- **Eigene Kanäle:** Anzeigen der Gruppe des Senders.
- **Vorgemerkt:** Anzeigen aller vorgemerkten Programme.

Verwenden der Farbtasten in Verbindung mit dem **Kanal-Manager**

- **Rot (TV-Empfang):** Wählen Sie abwechselnd **Terrestrisch** oder **Kabel**.
- **Grün (Zoom):** Hiermit vergrößern oder verkleinern Sie die Sendernummer.
- **Gelb (Auswählen):** Markieren Sie die gewünschten Kanäle und drücken Sie die gelbe Taste, um alle markierten Kanäle zugleich einzustellen. Links neben dem Namen der gewählten Kanäle wird das Zeichen ✓ angezeigt.
- **(Seite):** Weiter zur nächsten oder vorherigen Seite.
- **(Extras):** Hiermit zeigen Sie das Optionsmenü **Kanal-Manager** an. (Der Inhalt des Menüs „Optionen“ hängt von der jeweiligen Situation ab.)

### Symbole zur Anzeige des Kanalstatus

Symbole	Vorgang
	Ein analoger Kanal.
	Ein ausgewählter Sender.
	Ein Kanal, der als Favorit eingestellt ist.
	Ein Programm, das gerade gesendet wird.
	Ein gesperrter Kanal.
	Ein vorgemerktes Programm.

## Verwenden von Favoriten

### ♥ Eigene Kanäle

(im **Kanal-Manager**)

Hiermit zeigen Sie alle Favoritenkanäle an.

- **Eigene Kanäle bearbeiten** **TOOLS**: Sie können die gewählten Sender zu der gewünschten Gruppe eigener Sender hinzufügen.

Das Symbol „♥“ wird angezeigt, und der Sender wird als eigener Kanal festgelegt.

1. Wählen Sie einen Kanal und drücken Sie die Taste **TOOLS**.
2. Sie können einen Kanal der Gruppen 1, 2, 3 und 4 der eigenen Kanäle hinzufügen oder löschen.
  - Sie können eine oder mehrere Gruppen auswählen.
3. Nachdem Sie die Einstellungen geändert haben, kann die Senderliste für jede Gruppe in **Eigene Kanäle** angezeigt werden.

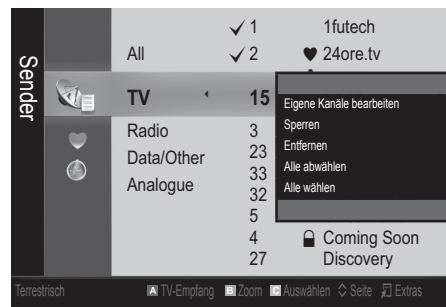

## Kanalmenü

### Kanäle neu einstellen

### Antennentyp (Terrestrisch / Kabel)

Ehe Ihr Fernseher beginnen kann, die verfügbaren Kanäle zu speichern, müssen Sie die Art der Signalquelle angeben, die an das Fernsehgerät angeschlossen ist (z. B.: Terrestrisch oder Kabel).

### Land

Der Eingabefenster für die PIN wird geöffnet. Geben Sie nun Ihre vierstellige PIN ein.

- **Digitaler Sender:** Sie können das Land für die digitalen Sender ändern.
- **Analogsender:** Sie können das Land für die analogen Sender ändern.

## Automatisch speichern

Automatisches Suchen nach einem Kanal und Speichern im Fernsehgerät.

- ✎ Die automatisch zugewiesenen Programmplätze entsprechen unter Umständen nicht den gewünschten Programmplätzen. Wenn ein Kanal mit der **Kindersicherung** gesperrt wurde, wird das Eingabefenster für die PIN geöffnet.
- **Antennentyp (Terrestrisch/Kabel):** Wählen Sie einen Antennentyp zum Speichern aus.
- **Sendertyp (Digital und Analog / Digital / Analog):** Wählen Sie den Sendertyp zum Speichern aus.  
Bei Auswahl von **Kabel** → **Digital und Analog** oder **Digital**: Wert für die Suche nach Kabelkanälen eingeben.
- Suchlaufmodus (Voll / Netzwerk / Schnell):** Das Fernsehgerät durchsucht automatisch alle Kanäle mit aktiven Sendern und speichert sie im Fernsehgerät.  
✎ Wenn Sie **Schnell** wählen, können Sie **Netzwerk, Netzwerk-ID, Frequenz, Modulation, Symbolrate** durch Drücken der Taste auf der auf der Fernbedienung manuell einstellen.

**Netzwerk (Auto / Manuell):** Auswählen der Einstellmethode für die **Netzwerk-ID** zwischen **Auto** oder **Manuell**.

**Netzwerk-ID:** Wenn das **Netzwerk** auf **Manuell** eingestellt ist, können Sie die **Netzwerk-ID** mit den Zifferntasten eingeben.

**Frequenz:** Hiermit zeigen Sie die Frequenz des Kanals an. (Je nach Land unterschiedlich)

**Modulation:** Hiermit zeigen Sie die verfügbaren Modulationswerte an.

**Symbolrate:** Hiermit zeigen Sie die verfügbaren Symbolraten an.

## Sender manuell speichern

Manuelle Suche nach einem Kanal und Speichern im Fernsehgerät.

- ✎ Wenn ein Kanal mit der **Kindersicherung** gesperrt wurde, wird das Eingabefenster für die PIN geöffnet.
- **Digitaler Sender:** (verfügbar im DTV-Modus) Nach Abschluss des Suchlaufs werden die Kanäle in der Kanalliste aktualisiert.
- ✎ Bei Auswahl von **TV-Empfang** → **Terrestrisch: Kanal, Frequenz, Bandbreite**.
- ✎ Bei Auswahl von **TV-Empfang** → **Kabel: Frequenz, Modulation, Symbolrate**.
- **Analoger Sender (Programm, Fernsehnorm, Tonsystem, Kanal, Suchen):** Falls kein oder nur schlechter Ton zu hören sein sollte, wählen Sie einen anderen Audiostandard aus.
- ✎ Kanalmodus
  - **P** (Programm-Modus): Nach Abschluss der Einstellungen sind die Sender Ihrer Region auf den Programmplätzen P0 bis maximal P99 gespeichert. In diesem Modus können Sie Sender durch Eingabe des Programmplatzes auswählen.
  - **C** (Terrestrische Kanäle) / **S** (Kabelkanäle): In diesen beiden Modi können Sie Sender durch Eingabe der Nummer anwählen, die dem terrestrischen Sender oder dem Kabelkanal zugeordnet ist.

## Bearbeiten von Sendern

### Optionsmenü Kanal-Manager

(im **Kanal-Manager**)

1. Wählen Sie einen Kanal und drücken Sie die Taste **TOOLS**.
2. Bearbeiten Sie den Namen oder die Nummer des Kanals mit den Menübefehlen **Kanalnamen bearbeiten** oder **Kanalnr. bearbeiten**.
  - **Kanalnamen bearbeiten** (nur Analogkanäle): Weisen Sie einen Kanalnamen nach Ihrer Wahl zu.
  - **Kanalnr. bearbeiten** (nur Digitalkanäle): Bearbeiten Sie die Nummer durch Drücken der gewünschten Zifferntasten.

## Weitere Funktionen

### Kabelsuchoption

(je nach Land)

Einstellen weiterer Suchoptionen für die Kanalsuche im Kabelnetz (z. B. Frequenz oder Symbolrate).

- **Startfrequenz/Stoppfrequenz:** Einstellen der Start- und Stoppfrequenz (je nach Land unterschiedlich)
- **Modulation:** Hiermit zeigen Sie die verfügbaren Modulationswerte an.
- **Symbolrate:** Hiermit zeigen Sie die verfügbaren Symbolraten an.

# Grundfunktionen

## Optionsmenü Kanal-Manager

(im Kanal-Manager)

Stellen Sie den Kanal mit den Menübefehlen im **Kanal-Manager** ein (**Sperren / Freigabe / Timer-Wiedergabe, Sortieren, Entfernen / Alle wählen / Alle abwählen**). Der Inhalt des Optionsmenüs hängt vom jeweiligen Kanalstatus ab.

1. Wählen Sie einen Kanal und drücken Sie die Taste **TOOLS**.
  2. Wählen Sie eine Funktion aus, und ändern Sie deren Einstellungen.
- **Sperren / Freigabe:** Sie können einen Kanal sperren, sodass er nicht ausgewählt und angezeigt werden kann.

### HINWEIS

- Diese Funktion ist nur verfügbar, wenn die **Kindersicherung** aktiviert ist (**Ein**).
  - Der Eingabefenster für die PIN wird geöffnet. Geben Sie die vierstellige Standard-PIN ein: „0-0-0-0“. Ändern Sie die PIN mit der Option **PIN ändern**.
- **Timer-Wiedergabe:** Sie können einen Kanal einstellen, der bei Erreichen einer bestimmten Zeit automatisch angezeigt wird. Um diese Funktion verwenden zu können, müssen Sie zuerst die aktuelle Uhrzeit einstellen.
    -  Wenn Sie einen digitalen Kanal gewählt haben und die Taste **▶** drücken, wird das digitale Programm angezeigt.
  - **Sortieren** (nur Analogkanäle): Mit diesem Vorgang können Sie die Programmnummern gespeicherter Sender ändern. Das ist möglicherweise nach dem automatischen Speichern von Sendern erforderlich.
  - **Entfernen:** Sie können Kanäle löschen, damit nur die gewünschten Kanäle angezeigt werden.
  - **Alle wählen / Alle abwählen:** Wählen Sie alle Kanäle aus oder deaktivieren Sie alle im Kanal-Manager ausgewählten Kanäle.

## Vorgemerkt

(im Kanal-Manager)

Mit dieser Menüoption können Sie eine vorgemerkte Sendung anzeigen, ändern oder löschen.

- **Info ändern:** Mit dieser Menüoption können Sie eine vorgemerkte Sendung ändern.
- **Programmierung abbrechen:** Mit dieser Menüoption können Sie die Vormerkung einer Sendung stornieren.
- **Informationen:** Anzeigen einer vorgemerkten Sendung. (Sie können auch die Vormerkinformationen auswählen).
- **Alle wählen / Alle abwählen:** Wählen oder Abwählen aller vorgemerkten Programme.

## Senderliste

Sie können alle gesuchten Kanäle anzeigen.

### CHLIST



## Listenübertr. abrechnen



Importieren oder Exportieren der Kanaltabelle. Schließen Sie einen USB-Speicher an, um diese Funktion zu verwenden.

-  Der Eingabebildschirm für die PIN wird geöffnet. Geben Sie nun Ihre vierstellige PIN ein.
-  Der Standard-PIN-Code eines neuen Fernsehgeräts lautet 0000.
- **Von USB importieren:** Importieren der Kanalliste vom USB-Speicher:
- **Auf USB exportieren:** Exportieren der Kanalliste auf den USB-Speicher:

## Feinabstimmung

(nur analoge Kanäle)

Wenn das Signal schwach oder gestört ist, können Sie die Feinabstimmung manuell vornehmen.

-  Fein abgestimmte Kanäle sind mit einem Sternchen markiert “\*\*”.
-  Wählen Sie Zurückset., wenn Sie die **Feinabstimmung** zurücksetzen möchten.

## Bildmenü

### Ändern des voreingestellten Bildmodus

## Modus

Wählen Sie Ihren bevorzugten Bildtyp aus.

- **Dynamisch:** Für helle Zimmer geeignet.
- **Standard:** Für normale Umgebungen geeignet.
- **Film:** Geeignet für das Anzeigen von Filmen in einem abgedunkelten Zimmer.

### Anpassen der Bildeinstellungen

## Hintergrundbeleuchtung / Kontrast / Helligkeit / Schärfe / Farbe / Farbton (G/R)

Das Gerät verfügt über mehrere Einstellmöglichkeiten für die Bildqualität.

### HINWEIS

- Im Modus **TV, Ext., AV** des PAL-Systems steht die Funktion **Farbton (G/R)** nicht zur Verfügung.
- Im PC-Modus können Sie nur **Hintergrundbel., Kontrast** und **Helligkeit** einstellen.
- Sie können die Einstellungen für jedes an das Fernsehgerät angeschlossene externe Gerät festlegen und speichern.
- Durch geringere Bildhelligkeit reduzieren Sie den Stromverbrauch.

## Möglichkeiten zum Sparen

### Öko-Lösung

- **Energiesparmod. (Aus / Gering / Mittel / Hoch / Bild aus / Auto)** **TOOLS** : Mit dieser Funktion stellen Sie die Helligkeit des Fernsehgeräts ein, um den Stromverbrauch zu senken. Wenn Sie **Bild aus** wählen, wird der Bildschirm abgeschaltet, aber der Ton bleibt an. Drücken Sie eine beliebige Taste außer der Lautstärketaste, um den Bildschirm wieder anzuschalten.
- **Kein Signal Standby (Aus / 15 min / 30 min / 60 min)**: Löst den Standbymodus aus, wenn für einen gewissen, benutzerdefinierten Zeitraum der Status „Kein Signal“ oder „Signalkabel prüfen“ ansteht.
  -  Deaktiviert, wenn der PC im Stromsparmmodus läuft.

## Ändern der Bildoptionen

### Erweiterte Einstellungen

(verfügbar nur im Modus **Standard / Film**)

Sie können verschiedene Detaileinstellungen für Ihren Fernseher vornehmen, unter anderem für Farbe und Kontrast.

-  An Im PC-Modus können Sie nur **Optimalkontrast**., **Gamma** und **Weißabgleich** einstellen.

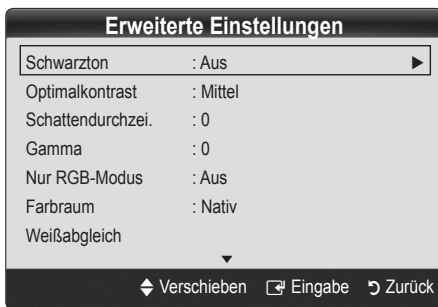



- **Schwarzton (Aus / Dunkel / Dunkler / Max. dunkel)**: Wählen Sie den Schwarzwert aus, um die Bildschirmtiefe einzustellen.

- **Optimalkontrast (Aus / Gering / Mittel / Hoch)**: Stellen Sie den Bildkontrast ein.
- **Detailtreue bei Schatten (-2~+2)**: Erhöhen Sie die Helligkeit dunkler Bilder.
  -  Im PC-Modus deaktiviert.
- **Gamma**: Einstellen der Intensität der Primärfarbe.
- **Nur RGB-Modus (Aus / Rot / Grün / Blau)**: Sie können die **Farbe** oder den **Farbton** der Bildanteile **Rot**, **Grün** oder **Blau** von einem externen Gerät (DVD-Player, Heimkinosystem usw.) einstellen.
- **Farbraum (Auto / Nativ)**: Stellen Sie den Bereich der Farben ein, aus denen das Bild erstellt wird.
- **Weißabgleich**: Einstellen der Farbtemperatur für ein natürlicheres Bild.
  - R-Offset / G-Offset / B-Offset**: Sie können die Dunkelheit jeder Farbe (Rot, Grün und Blau) einstellen.
  - R-Gain/G-Gain/B-Gain**: Sie können die Helligkeit jeder Farbe (Rot, Grün und Blau) einstellen.
  - Zurücksetzen**: Hiermit setzen Sie den **Weißabgleich** auf die Standardwerte zurück.
- **Hautton**: Betonen des Rosaanteils im „Hautton“.
- **Kantenglättung (Aus / Ein)**: Hervorheben von Objektbegrenzungen.

### Bildoptionen

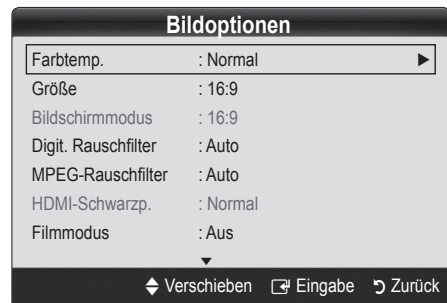
-  Im PC-Modus können Sie nur **Farbtemp.**., **Größe** und **Aktivierung des Einbrennschutzes nach** einstellen.



- **Farbtemperatur (Kalt / Normal / Warm1 / Warm2)**
  -  **Warm1** oder **Warm2** werden nur aktiviert, wenn der Bildmodus auf **Dynamisch** eingestellt ist.
  -  Sie können die Einstellungen für jedes externe Gerät einstellen und speichern, das Sie an das Fernsehgerät angeschlossen haben.

# Grundfunktionen

- **Größe:** Möglicherweise verfügt auch Ihr Kabel-/Satellitenreceiver über eigene Bildschirmformate. Allerdings empfehlen wir dringend, dass Sie die meiste Zeit den 16:9-Modus verwenden.



**Automatische Breite:** Mit dieser Option stellen Sie das Bildformat automatisch auf das Seitenverhältnis 16:9 ein.

**16:9 :** Wählen Sie diese Option aus, um als Bildformat das Seitenverhältnis 16:9 für DVDs oder Breitbildsendungen einzustellen.

**Breitenzoom:** Diese Option vergrößert das Bild auf mehr als 4:3.

Einstellen der Position mit den Tasten ▲, ▼.

**Zoom:** Wählen Sie diese Option aus, um das 16:9-Breitbild auf die volle Bildschirmhöhe zu vergrößern.

Einstellen der Position oder Größe mit den Tasten ▲, ▼.

**4:3 :** Dies ist die Standardeinstellung zum Anzeigen von Filmen und herkömmlichen Fernsehsendungen.

Verwenden Sie nicht über längere Zeit hinweg das 4:3-Format. Spuren der links, rechts und in der Mitte angezeigten Rahmen können zum Einbrennen von Bildern (Einbrennen) führen, was nicht von der Garantie abgedeckt ist.

**Bildanpassung:** Mit dieser Funktion wird das ganze Bild auch bei Versorgung mit HDMI- (720p / 1080i / 1080p) oder Komponentensignalen (1080i / 1080p) vollständig und ohne Beschneidung angezeigt.

## HINWEIS

- Nach Auswahl von **Bildschirmanpassung** im Modus **HDMI** (720p / 1080i / 1080p) oder **Component** (1080i / 1080p):
  1. Drücken Sie die Taste ◀ oder ▶, um die Option Position auszuwählen.
  2. Drücken Sie die **ENTER** .
  3. Positionieren Sie das Bild mit den Tasten ▲, ▼, ◀ oder ▶.
- Je nach Signalquelle können die Bildgrößenoptionen variieren.
- Die verfügbaren Elemente können in Abhängigkeit vom ausgewählten Modus variieren.
- Im PC-Modus können nur die Modi **16:9** und **4:3** eingestellt werden.
- Sie können die Einstellungen für jedes externe Gerät einstellen und speichern, das Sie an einen Eingang des Fernsehgeräts angeschlossen haben.
- Wenn Sie die Funktion **Bildschirmanpassung** zusammen mit einem HDMI 720p-Signal verwenden, wird eine Zeile wie bei Overscan oben, unten, links und rechts abgeschnitten.

- **Bildschirmmodus (16:9 / Breitenzoom / Zoom / 4:3)**

Verfügbar nur, wenn die Bildgröße auf **Autom. Breit** eingestellt ist. Sie können die gewünschte Bildgröße beim 4:3-Breitbilddienst oder der Originalgröße bestimmen. Für jedes Europäische Land ist eine andere Bildgröße erforderlich.

Diese Funktion ist im PC-, Komponenten- oder HDMI-Modus nicht verfügbar.

- **Digit. Rauschfilter (Aus / Gering / Mittel / Hoch / Auto / Auto-Anzeige):** Wenn das Sendesignal schwach ist, können statisches Rauschen und Geisterbilder erscheinen. Wählen Sie diejenige der Optionen, bei der das beste Bild angezeigt wird.

**Auto-Anzeige:** Anzeige der Signalstärke beim Wechseln zwischen Analogkanälen.

Nur für Analogkanäle verfügbar.

Wenn die Säule grün ist, empfangen Sie das bestmögliche Signal.

- **MPEG-Rauschfilter (Aus / Gering / Mittel / Hoch / Auto):** Reduziert das MPEG-Rauschen, um bessere Bildqualität zu ermöglichen.

Im PC-Modus deaktiviert.

- **HDMI-Schwarzpegel (Normal / Gering):** Sie können den Schwarzwert direkt auf dem Bildschirm auswählen, um die Bildschirmtiefe anzupassen.

Nur im HDMI-Modus (RGB-Signale) verfügbar.

- **Filmmodus (Aus / Auto1 / Auto2):** Sie können das Fernsehgerät so einstellen, dass eine Filmsignal aus allen Quellen automatisch empfangen und verarbeitet und das Bild auf die optimale Qualität eingestellt werden kann.

Verfügbar bei TV, AV, COMPONENT (480i / 1080i) und HDMI (480i / 1080i).

- **Aktivierung des Einbrennschutzes nach (2 Std. / 4 Std. / 8 Std. / 10 Std. / Aus)** Wenn längere Zeit das gleiche Bild angezeigt wird, greift der Einbrennschutz.

## **Bild zurücksetzen (OK / Abbrechen)**

Zurücksetzen Ihres aktuellen Bildmodus auf ihre Standardeinstellungen.

## Einstellen des Fernsehgeräts mithilfe Ihres PCs

Stellen Sie die Signalquelle auf PC ein.

### Autom. Einstellung

Stellen Sie die Frequenzen/Positionen ein und lassen Sie die Feinstellung automatisch durchführen.

 Nicht verfügbar bei Anschluss mit einem HDMI/DVI-Kabel.

### Bildschirm

- **Grob / Fein:** Entfernen oder Reduzieren von Bildrauschen. Falls sich das Bildrauschen durch die Feinabstimmung allein nicht beheben lässt, stellen Sie zunächst die Frequenz möglichst genau ein (**Coarse (Grob)**). Führen Sie dann erneut eine Feinabstimmung durch. Nachdem Sie das Bildrauschen durch die Grob- und Feinabstimmung des Bildes verringert haben, stellen Sie die Position des Bildes so ein, dass es auf dem Bildschirm zentriert ist.
- **Position:** Einstellen der Position des PC-Fensters mit den Richtungstasten (▲ / ▼ / ◀ / ▶).
- **Bild zurücksetzen:** Zurücksetzen des Bilds auf die Standardwerte.

### Verwenden Ihres Computers als Computerbildschirm (PC)

Konfigurieren Ihrer PC-Software (unter Windows XP) Je nach der Version von Windows und der Grafikkarte können die tatsächlichen Dialogfelder auf Ihrem PC abweichen. In fast jedem Fall aber werden die gleichen grundlegenden Einstellungen vorgenommen. (Wenden Sie sich andernfalls an den Computerhersteller oder Samsung-Händler.)

1. Klicken Sie im Startmenü von Windows auf „Systemsteuerung“.
2. Wenn das Fenster der Systemsteuerung angezeigt wird, klicken Sie auf „Darstellung und Designs“. Ein Dialogfeld wird geöffnet.
3. Klicken Sie auf „Anzeige“. Anschließend wird ein Dialogfeld angezeigt.
4. Klicken Sie im Dialogfeld Anzeige auf die Registerkarte „Einstellungen“.
  - Stellen Sie die richtige Größe (Bildschirmauflösung) ein [Optimal: 1360 x 768 Pixel]
  - Wenn das Dialogfeld eine Option für die Bildschirmfrequenz enthält, muss als Einstellung „60“ oder „60 Hz“ ausgewählt werden. Andernfalls klicken Sie einfach auf OK, um das Dialogfeld zu schließen.

## Tonmenü

### Ändern des Tonmodus

#### Modus

- **Standard:** Auswahl des normalen Tonmodus.
- **Musik:** Betont die Musik im Verhältnis zu Stimmen.
- **Film:** Ermöglicht optimale Tonwiedergabe für Filme.
- **Klare Stimme:** Betont Stimmen im Verhältnis zu anderen Geräuschen.
- **Verstärken:** Erhöht die Lautstärke hochfrequenter Töne, damit hörgeschädigte Personen den Ton besser verstehen können.

## Anpassen der Toneinstellungen

### Equalizer

Anpassen des Tonmodus

- **Balance L/R:** Anpassen der Balance zwischen dem linken und dem rechten Lautsprecher.
- **100Hz / 300Hz / 1kHz / 3kHz / 10kHz** (Einstellung der Frequenzbänder): Einstellen der Lautstärke für die unterschiedlichen Frequenzbänder.
- **Zurücksetzen:** Zurücksetzen der Equalizereinstellungen auf die Standardwerte.

### Tonsystem, usw.

### Virtual Surround (Aus / Ein)

Diese Funktion ermöglicht durch HRTF-Technologie (Head Related Transfer Function) virtuellen 5.1 Kanalton bei einem einzigen Lautsprecherpaar oder Kopfhörer.

 Wenn **Lautsprecher auswählen** auf **Ext. Lautsprecher** eingestellt ist, wird **Virtual Surround** deaktiviert.

### Dialog-Klarheit (Aus / Ein)

Mit dieser Funktion können Sie die Lautstärke einer Stimme gegenüber der Hintergrundmusik oder den Toneffekten erhöhen, so dass Dialoge während einer Show besser zu verstehen sind.

### Wiedergabesprache

(nur digitale Sender)

Sie können die Standardsprache für Audio ändern.

 Welche Sprache verfügbar ist, hängt von der jeweiligen Sendung ab.

### Audioformat (MPEG / Dolby Digital 5.1)

(nur digitale Sender)

Wenn Sie für die Tonausgabe sowohl den Hauptlautsprecher als auch den Audioreceiver verwenden, kann es aufgrund der Geschwindigkeitsunterschiede beim Dekodieren durch die beiden Systeme zu einem Echoeffekt kommen. Verwenden Sie in diesen Fall die TV-Lautsprecher.

 **Die Audioformat-**Option richtet sich nach der jeweiligen Sendung. Dolby Digital-5.1-Kanalton steht nur zur Verfügung, wenn Sie einen externen Lautsprecher über ein optisches Kabel anschließen.



# Grundfunktionen

## Audio für Sehgeschädigte

(nicht überall verfügbar) (nur Digitalkanäle)  
Diese Funktion verarbeitet den Audiostream für den Audiokommentar (Audio für Sehgeschädigte), der vom Sender zusammen mit dem Vordergrundton übertragen wird.



- **Audio für Sehgeschädigte (Aus / Ein):** Hiermit wird der Audiokommentar für Sehbehinderte ein- und ausgeschaltet.
- **Lautstärke:** Hiermit regeln Sie die Lautstärke des Audiokommentars für Sehgeschädigte.

## Automatische Lautstärke (Aus / Normal / Nacht)

Wählen Sie **Normal**, um die verschiedenen Kanäle auf die gleiche Lautstärke einzustellen.

- **Nacht:** Dieser Modus ermöglicht besseren Ton als im Modus **Normal**, denn er ist fast rauschfrei. Das ist beispielsweise bei Nacht nützlich.

## Lautsprecherwahl (Ext. Lautsprecher / TV-Lautsprecher)

Es kann aufgrund unterschiedlicher Decodierungsgeschwindigkeiten des Hauptlautsprechers und des Audioreceivers zu Echoeffekten kommen. Stellen Sie das Fernsehgerät in diesem Fall auf **Ext. Lautsprecher** ein.

- ✎ Wenn **Lautsprecher auswählen** auf **Ext. Lautsprecher** eingestellt ist, funktionieren die Lautstärketasten und die Stummschaltung (**MUTE**-Taste) nicht und die Einstellmöglichkeiten für den Ton sind beschränkt.
- ✎ Prüfen Sie, ob **Lautsprecher auswählen** auf **Ext. Lautsprecher** eingestellt ist.
  - **TV-Lautsprecher: Aus, Ext. Lautsprecher: Ein**
- ✎ Wenn **Lautsprecher auswählen** auf **Ext. Lautsprecher** eingestellt ist, verwenden Sie die folgenden Einstellungen.
  - **TV-Lautsprecher: Ein, Ext. Lautsprecher: Ein**
- ✎ Ohne Videosignal werden beide Lautsprecher stummgeschaltet.

## Zusätzliche Einstellung

(nur digitale Sender)

- **DTV-Audiolautstärke (MPEG / HE-AAC):** Mit dieser Funktion können Sie die Ungleichheit eines Stimmensignals (dies ist eines der bei einer digitalen Fernsehsendung empfangenen Signale) auf die gewünschte Höhe reduzieren.
  - ✎ Entsprechend dem Typ des Sendesignals kann **MPEG / HE-AAC** im Bereich von -10 dB bis 0 dB eingestellt werden.
  - ✎ Um die Lautstärke zu erhöhen oder zu vermindern, stellen Sie den Bereich zwischen 0 bzw. -10 ein.

- **SPDIF-Ausgabe:** SPDIF (Sony Philips Digital InterFace) ermöglicht digitalen Ton und reduziert die an Lautsprecher und verschiedene andere digitale Geräte (z. B. DVD-Player) übertragenen Störungen.

**Audioformat:** Während des Empfangs einer digitalen Fernsehsendung können Sie bei den Optionen **PCM**, **Dolby Digital** oder **DTS**, das digitale Audioausgabeformat (SPDIF) auswählen.

- ✎ Durch Anschließen von 5.1-Kanallautsprechern in einer Dolby Digital-Konfiguration maximieren Sie Ihre interaktive 3D-Raumerfahrung.

**Audioverzögerung:** Korrektur von Audio/Video-Fehlsynchronisierungen, wenn Sie Fernsehsendungen oder Videos ansehen und die digitalen Audiosignale mit einem externen Gerät (z. B. einem AV-Receiver) ausgeben.

- **Dolby Digital-Komp. (Line / RF):** Diese Funktion minimiert die Lautstärkeunterschiede zwischen einem Dolby Digital-Signal und einem Sprachsignal (d.h. MPEG-Audio, HE-AAC, ATV-Ton).
  - ✎ Wählen Sie **Line**, um Ton mit großer Dynamik zu erzielen, und **RF**, um beispielsweise bei Nacht die Lautstärkeunterschiede zwischen lauten und leisen Tönen zu reduzieren.

**Line:** Hiermit stellen Sie die Lautstärke von Signalen mit mehr oder weniger als -31 dB (Bezugswert) auf entweder -20 dB oder -31 dB ein.

**RF:** Hiermit stellen Sie die Lautstärke von Signalen mit mehr oder weniger als -20 dB (Bezugswert) auf entweder -10 dB oder -20 dB ein.

## Ton zurücksetzen (OK / Abbr.)

Hiermit setzen Sie alle Toneinstellungen auf die Standardwerte zurück.

## Tonmodus auswählen

Wenn Sie **Dual I-II** einstellen, wird der aktuelle Tonwiedergabemodus auf dem Bildschirm angezeigt.

**TOOLS**

	Audiosystem	Dual I-II	Standard
A2 Stereo	Mono	<b>Mono</b>	Automatischer Wechsel
	Stereo	<b>Stereo ↔ Mono</b>	
	Dual	<b>Dual I ↔ Dual II</b>	<b>Dual I</b>
NICAM Stereo	Mono	<b>Mono</b>	Automatischer Wechsel
	Stereo	<b>Mono ↔ Stereo</b>	
	Dual	<b>Mono → Dual I</b> ↙ <b>Dual II</b> ↘	<b>Dual I</b>

- ✎ Falls das Stereosignal schwach ist und automatisch umgeschaltet wird, sollten Sie zu mono wechseln.
- ✎ Diese Funktion ist nur bei einem Stereosignal aktiviert.
- ✎ Nur verfügbar, wenn die **Eingang** squelle auf **TV** eingestellt ist.



## Einstellungsmenü

### Einstellen der Uhrzeit

#### Zeit

- **Uhr:** Die Uhr muss eingestellt werden, damit Sie die verschiedenen Timerfunktionen des Fernsehgeräts verwenden können.



Jedes Mal, wenn Sie die Taste **INFO** drücken, wird die aktuelle Zeit angezeigt.



Wenn Sie das Netzkabel ziehen, müssen Sie die Uhr erneut einstellen.

#### Uhr-Modus (Auto / Manuell)



Je nach Sendestation und Signal ist die automatisch eingestellte Zeit möglicherweise nicht korrekt. In diesem Fall müssen Sie die Zeit manuell einstellen.



Die Antenne muss angeschlossen sein, damit die Zeit automatisch eingestellt werden kann.

#### Uhrzeit einstellen: Manuelles Einstellen von Tag, Monat, Jahr, Stunde und Minute.



Verfügbar nur, wenn der **Uhr-Modus** auf **Manuell** eingestellt ist.

### Verwenden des Sleep-Timers

- **Sleep-Timer** **TOOLS** : Mit dieser Funktion wird das Fernsehgerät nach Ablauf einer vorher eingestellten Zeit automatisch abgeschaltet. (30, 60, 90, 120, 150 und 180 Minuten).



Um den **Sleep-Timer** abubrechen, wählen Sie **Aus**.

### Einstellen des Ein- / Ausschalttimers

- **Timer 1 / Timer 2 / Timer 3:** Sie können drei verschiedene Einstellungen für den Ein-/Ausschalttimer vornehmen. Voraussetzung dafür ist, dass Sie die Uhr gestellt haben.

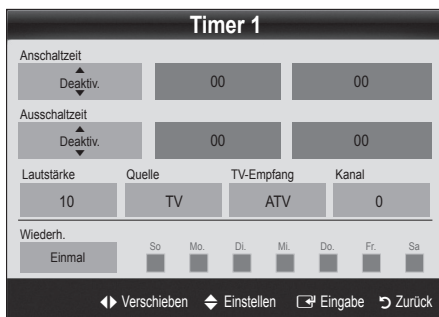

**Anschaltzeit / Ausschaltzeit:** Stellen Sie Stunde und Minute ein und aktivieren bzw. deaktivieren Sie die Funktion. (Wenn Sie mit den Einstellungen fertig sind, aktivieren Sie den Timer mit **Aktivieren**).

**Lautstärke:** Stellen Sie die gewünschte Lautstärke ein.

**Source:** Sie können den **TV** oder **USB**-Inhalt einstellen, der beim automatischen Einschalten des Fernsehers wiedergegeben wird. (**USB** kann nur dann ausgewählt werden, wenn ein USB-Gerät an den Fernseher angeschlossen ist)

**TV-Empfang** (wenn die **Quelle** auf **TV** eingestellt ist): Wählen Sie **ATV** oder **DTV**.

**Kanal** (wenn die **Quelle** auf **TV** eingestellt ist): Wählen Sie den gewünschten Kanal.

**Inhalt** (wenn die **Quelle** auf **USB** eingestellt ist): Wählen Sie auf dem USB-Gerät einen Ordner mit Musik- oder Fotodateien, die beim automatischen Anschalten des Fernsehgeräts angezeigt werden.

Die Timerfunktion arbeitet nicht fehlerfrei, wenn es auf dem USB-Gerät keine Musikdatei gibt oder der Ordner mit der Musikdatei nicht markiert ist.

Wenn auf dem USB-Gerät nur eine Fotodatei gespeichert ist, wird keine Diashow gestartet.

Wenn der Ordnername zu lang ist, kann der Ordner nicht ausgewählt werden.

Jedem USB-Gerät, das Sie verwenden, wird ein eigener Ordner zugewiesen. Wenn Sie mehr als ein USB-Gerät den selben Typs verwenden, vergewissern Sie sich, dass die den einzelnen USB-Geräten zugewiesenen Ordner unterschiedliche Namen tragen.

**Wiederholen:** Wählen Sie **Einmal**, **Täglich**, **Mo-Fr**, **Mo-Sa**, **Sa-So** oder **Manuell**, um den Wert Ihren Wünschen entsprechend einzustellen. Wenn Sie **Manuell** wählen, können Sie den Tag einstellen, an dem der Timer aktiviert werden soll.

Das Symbol  zeigt an, dass der Tag gewählt ist.

Automatische Ausschaltung (nur dann verfügbar, wenn das Fernsehgerät von Timer eingeschaltet wurde): Um eine eventuelle Überhitzung zu verhindern, wird das Fernsehgerät nach 3 Stunden im Leerlauf automatisch ausgeschaltet.

### Sperren von Programmen

#### Sicherheit

Der Eingabefenster für die PIN wird angezeigt, ehe das Einstellungsfenster geöffnet wird.

Geben Sie die vierstellige Standard-PIN ein: „0-0-0-0“. Ändern Sie die PIN mit der Option **PIN ändern**.

- **Kindersicherung (Aus / Ein):** Sie können Kanäle im **Kanal-Manager** sperren, damit unberechtigte Benutzer, z. B. Kinder, für sie nicht geeignete Sendungen sehen.

Nur verfügbar, wenn die **Eingang** squelle auf **TV** eingestellt ist.

- **Sicherungsstufe (Alterseinstellung):** Mit einem benutzerdefinierten 4-stelligen PIN-Code verhindern Sie, dass unbefugte Benutzer (z. B. Kinder), ungeeignete Sendungen sehen.

**Alle zulassen:** Hiermit können Sie alle Altersbeschränkungen aufheben.

Die Optionen für die **Sicherungsstufe** können in Abhängigkeit vom jeweiligen Land variieren.

# Grundfunktionen

- **PIN ändern:** Sie können Ihre zum Einrichten des Fernsehgeräts benötigte persönliche Kennnummer ändern.

 Wenn Sie den PIN-Code vergessen haben, drücken Sie die Fernbedienungstasten in der angegebenen Reihenfolge, um die PIN auf „0-0-0-0“ zurückzusetzen: **POWER (Aus)** → **MUTE** → **8** → **2** → **4** → **POWER (Ein)**.



## Weitere Funktionen

### Sprache

- **Menüsprache:** Stellen Sie die Menüsprache ein.
- **Teletextsprache:** Einstellen der gewünschten Teletextsprache.
  -  Englisch ist der Standardwert in Fällen, wo die ausgewählte Sprache für die Sendung nicht verfügbar ist.
- **Voreinstellung (Primäre Wiedergabesprache / Sekundäre Wiedergabesprache / Primäre Untertitelsprache / Sekundäre Untertitelsprache / Primäre Teletextsprache / Sekundäre Teletextsprache):** Wählen Sie eine Sprache aus, die als Standardsprache verwendet wird, wenn Sie einen Kanal auswählen.

### Untertitel

Mit diesem Menü legen Sie den **Untertitel** modus fest.

-  Die Untertitelfunktion kann nicht verwendet werden, wenn sich die Quelle im Modus **Component** oder **HDMI** befindet.
- **Untertitel (Aus / Ein):** Untertitel aktivieren oder deaktivieren.
- **Modus (Normal / Schwerhörig):** Hiermit können Sie den Modus der Untertitelfunktion einstellen.
- **Untertitelsprache:** Hiermit können Sie die Untertitelsprache festlegen.
  -  Wenn das Programm, das Sie gerade sehen, die Funktion **Schwerhörig** nicht unterstützt, wird selbst bei der Einstellung **Normal** automatisch die Einstellung **Schwerhörig** aktiviert.
  -  Englisch ist der Standardwert in Fällen, wo die ausgewählte Sprache für die Sendung nicht verfügbar ist.



## Allgemein

- **Spielemodus (Aus / Ein):** Wenn Sie eine Spielekonsole wie PlayStation™ oder Xbox™ anschließen, können Sie durch Auswählen des Spielemodus ein realitätsnaheres Spielerlebnis genießen.
-  **HINWEIS**
  - Vorsichtsmaßnahmen und Einschränkungen im Spielemodus
    - Wenn Sie die Spielekonsole wieder vom Gerät trennen und ein anderes externes Gerät anschließen möchten, deaktivieren (**Aus**) Sie den **Spielemodus** mit Hilfe des Einrichtmenüs.
    - Wenn Sie im **Spielemodus** das TV-Menü anzeigen, zittert das Bild leicht.
  - **Spielemodus** ist im **TV** und **PC** nicht verfügbar.
  - Nach dem Anschließen der Spielekonsole aktivieren (**Ein**) Sie den **Spielemodus**, um schlechte Bildqualität zu verhindern.
  - Bei aktiviertem (**Ein**) **Spielemodus:** Der **Bildmodus** ist eingestellt auf **Standard** und der **Tonmodus** auf **Film**.
- **Menütransparenz (Hell / Dunkel):** Stellen Sie die Transparenz des Menüs ein.
- **Melodie (Aus / Gering / Mittel / Hoch):** Verwenden Sie diese Funktion, wenn Sie möchten, dass beim Ein- oder Ausschalten des Fernsehgeräts eine Melodie abgespielt wird.

## Common Interface

- **CI-Menü:** Hiermit kann der Benutzer seine Auswahl in dem vom CAM-Modul bereitgestellten Menü treffen. Wählen Sie das CI-Menü ausgehend vom Menü „PC Card“ (PC-Karte).
  - **Anwendungsinformationen:** Anzeigen von Informationen zu dem in den CI Steckplatz eingesetzten CAM und zur „CI“ oder „CI+“-Karte, die in das CAM eingesetzt wurde. Sie können das CAM-Modul unabhängig davon anschließen, ob das Fernsehgerät angeschaltet ist oder nicht.
1. Sie können das CI-CAM-Modul bei Ihrem nächsten Händler oder durch telefonische Bestellung erwerben.
  2. Schieben Sie die „CI“ oder „CI+“-Karte in Richtung des Pfeils in das CAM-Modul ein, bis sie fest sitzt.
  3. Setzen Sie das CAM mit der „CI“ oder „CI+“-Karte in Richtung des Pfeils so in den Common Interface-Steckplatz ein, dass es parallel zum Steckplatz ausgerichtet ist.
  4. Kontrollieren Sie, ob Sie ein Bild sehen oder ein gestörtes Signal.

## Digitaltext (Deaktivieren / Aktivieren) (nur Großbritannien)

Wenn das Programm mit Digitaltext gesendet wird, ist diese Funktion aktiviert.

## Bild-im-Bild (PIP)

### Unterstützungsmenü

## Eigendiagnose

- **Bildtest (Ja / Nein):** Verwenden Sie diese Funktion, um Bildprobleme zu analysieren, und kontrollieren Sie das Farbmuster, wenn das Problem fortbesteht.
- **Audiotest (Ja / Nein):** Verwenden Sie die integrierte Melodie, um Tonprobleme zu ermitteln.
  - 🔧 Wenn die Fernsehlautsprecher keinen Ton ausgeben, müssen Sie vor dem Audiotest sicherstellen, dass **Lautsprecher auswählen** im **Tonmenü** auf **TV-Lautsprecher** eingestellt ist.
  - 🔧 Die Melodie ist im Test auch dann zu hören, wenn **Lautsprecher auswählen** auf **Ext. Lautsprecher** eingestellt ist, oder wenn der Ton mit der Taste **MUTE** stumm geschaltet wurde.
- **Signalinformation:** (Nur digitale Kanäle nur) Die Empfangsqualität des HDTV-Kanals ist entweder perfekt, oder die Kanäle sind nicht verfügbar. Stellen Sie Ihre Antenne so ein, dass die Signalstärke zunimmt.
- **Fehlerbehebung:** Wenn das Fernsehgerät scheinbar ein Problem hat, schlagen Sie zuerst bei diesen Beschreibungen nach.
  - 🔧 Wenn keiner dieser Tipps zur Fehlerbehebung hilft, wenden Sie sich an das Samsung-Kundendienstzentrum.

## Software-Update

Das **Software-Update** kann über das Fernsehsignal durchgeführt werden, oder durch Herunterladen der neuesten Firmware von [samsung.com](http://samsung.com) auf ein USB-Speichergerät.

**Aktuelle Version** gibt die Version der Software an, die bereits im Fernsehgerät installiert ist.

- 🔧 Die Software wird angegeben als „Jahr/Monat/Tag\_Version“.

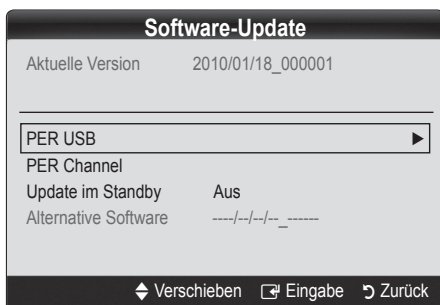

## Installieren der aktuellsten Version

- **Über USB:** Legen Sie ein USB-Laufwerk mit der Datei des gespeicherten Firmwareupdates (heruntergeladen von [www.samsung.com](http://www.samsung.com)) in das Fernsehgerät ein. Achten Sie beim Einspielen des Updates darauf, die Stromversorgung nicht zu unterbrechen und das USB-Laufwerk nicht zu entfernen, bis das Update abgeschlossen ist. Das Fernsehgerät wird automatisch ab- und wieder angeschaltet, wenn das Firmwareupdate abgeschlossen ist. Nachdem die Software aktualisiert wurde, sind die Video- und Audioeinstellungen wieder auf die Standardwerte zurückgesetzt. Wir empfehlen, Ihre Einstellungen aufzuschreiben, damit Sie sie nach dem Update einfach wieder einstellen können.
 

Seitenverkleidung des Fernsehgeräts
- **Über Sendesignal:** Aktualisierung der Software über das Sendesignal.
  - 🔧 Wenn Sie diese Funktion während des Übertragungszeitraums für Software wählen, sucht die Funktion automatisch nach neuer Software und lädt sie herunter.
  - 🔧 Die zum Herunterladen der Software erforderliche Zeit hängt vom Signalstatus ab.
- **Update im Standby:** Zur gewählten Zeit erfolgt das manuelle Update automatisch. Da die Stromversorgung des Geräts intern eingeschaltet wird, kann der LCD-Bildschirm ein wenig beleuchtet sein. Dieser Zustand kann etwas mehr als eine Stunde andauern, bis die Softwareaktualisierung abgeschlossen ist.
- **Alternative Software (Backup):** Wenn es ein Problem mit der neuen Firmware gibt, durch das der Betrieb beeinflusst wird, können Sie die neue Software durch die vorherige Version ersetzen.
  - 🔧 Wenn die Software geändert wurde, wird die vorhandene Software angezeigt.

## HD-Anschlussplan

Beachten Sie diese Informationen, wenn Sie externe Geräte an den Fernseher anschließen.

## Samsung kontaktieren

Zeigen Sie diese Informationen an, wenn Ihr Fernseher nicht ordnungsgemäß arbeitet oder wenn Sie die Software aktualisieren möchten. Sie können Informationen zu unseren Callcentern und zum Herunterladen von Produkten und Software finden.

# Erweiterte Funktionen

## Media Play



Mit dieser Funktion können Sie auf einem USB-Speichermedium (MSC) Foto-, Musik und/oder Filmdateien anzeigen bzw. wiedergeben.



## Anschließen eines USB-Geräts

1. Schalten Sie den Fernseher ein.
2. Schließen Sie ein USB-Gerät mit Foto- und/oder Musik an die USB- Buchse seitlich am Fernsehgerät an.
3. Wenn ein USB-Gerät an den Fernseher angeschlossen ist, wird ein Fenster geöffnet. Nun können Sie **Media Play** wählen.

Möglicherweise treten bei lizenzfreien Multimediadateien weniger Probleme auf.

Das sollten Sie vor dem Einsatz von **Media Play** unbedingt wissen

- MTP (Media Transfer Protocol) wird nicht unterstützt.
- Als Dateisystem wird ausschließlich FAT16, FAT32 und NTFS unterstützt.
- Einige Typen von USB-Digitalkameras und -Audiogeräten sind eventuell nicht mit diesem Fernseher kompatibel.
- Media Play unterstützt ausschließlich USB-Massenspeichergeräte vom Typ MSC (Mass Storage Class). MSC-Geräte sind Massenspeicher zur Übertragung von Daten. Beispiele für MSC sind Thumb-Laufwerke und Flash Card-Lesegeräte sowie (USB-HUB wird nicht unterstützt). Die Geräte müssen direkt mit dem USB-Anschluss des Fernsehers verbunden werden.
- Ehe Sie Ihr Gerät an das Fernsehgerät anschließen, sichern Sie Ihre Dateien, um eventuellem Datenverlust vorzubeugen. SAMSUNG haftet nicht für Verlust und Beschädigung von Daten.
- Trennen Sie das USB-Gerät nicht, solange Daten geladen werden.
- Je höher die Auflösung des Bilds, desto länger dauert es, um es auf dem Bildschirm anzuzeigen.
- Die maximal unterstützte JPEG-Auflösung beträgt 15360x8640 Pixel.
- Bei nicht unterstützten oder beschädigten Dateien wird die Meldung „Dateiformat wird nicht unterstützt“ angezeigt.
- Wenn der Sortierschlüssel auf Basic View (Basisansicht) eingestellt ist, können bis zu 1000 Dateien in einem Ordner angezeigt werden.
- MP3-Dateien mit DRM, die von einer nicht-lizenzfreien Site heruntergeladen worden sind, können nicht abgespielt werden. Digital Rights Management (DRM) ist eine Technologie, die das Erstellen von Inhalten und die Distribution und das Management der Inhalte integriert und umfassend unterstützt. Dies beinhaltet den Schutz der Rechte und der Interessen der Content-Provider, die Verhütung von unerlaubtem Kopieren der Inhalte sowie das Management von Abrechnung und Bezahlung.
- Wenn mehr als 2 PTP Geräte angeschlossen sind, können Sie nur jeweils eines verwenden.
- Wenn mehr als zwei MSC-Geräte angeschlossen sind, werden einige davon möglicherweise nicht anerkannt. Ein USB-Gerät, das hohe elektrische Leistung (mehr als 500 mA oder 5 V) abfordert, wird möglicherweise nicht unterstützt.
- Wenn eine Überstrom-Warnung angezeigt wird, während Sie ein USB-Gerät anschließen oder verwenden, wird das Gerät möglicherweise nicht erkannt oder weist eine Störung auf.
- Wenn während der in **Autom. Schutzzeit** eingestellten Zeit kein Fernsehsignal ansteht, wird der Bildschirmschoner aktiviert.
- Bei Verwendung eines USB-Verlängerungskabels wird das USB-Gerät möglicherweise nicht erkannt, oder die auf dem Gerät gespeicherten Dateien können nicht gelesen werden.
- Wenn das an das Fernsehgerät angeschlossene USB-Gerät nicht erkannt wird, die Liste der Dateien auf dem Gerät beschädigt aussieht oder eine Datei in der Liste nicht abgespielt wird, schließen Sie das USB-Gerät an den PC an, formatieren Sie das Gerät und überprüfen Sie die Verbindung.
- Wenn eine mit dem PC gelöschte Datei unter Media Play weiterhin gefunden wird, verwenden Sie die Funktion „Papierkorb leeren“ des PCs, um die Datei dauerhaft zu löschen.

Seitenverkleidung des Fernsehgeräts

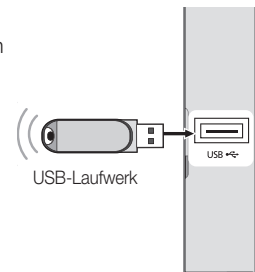

## Bildschirmanzeige

Navigieren Sie mit den Pfeiltasten (Auf / Ab / Rechts / Links) zu der gewünschten Datei und drücken Sie dann die **ENTER**  die Taste. Die Datei wird wiedergegeben.

 Unterstützt den **Gerätemodus** und den **Inhaltsmodus** auf der Startseite von **Media Play**.

Informationen :  
Hier können Sie den Namen der  
gewählten Datei sowie die Anzahl  
der Dateien und Seiten überprüfen.

Abschnitt mit der Sortierliste:  
Anzeige der Sortierreihenfolge.

 Die Sortierreihenfolge  
unterscheidet sich je nach  
Inhalt.



Abschnitt mit der  
Dateiliste :  
Sie können die nach  
den verschiedenen  
Kategorien sortierten  
Dateien und Gruppen  
bestätigen.

Bedienung

**A** Rote (**Gerät wechseln**) : Dient zur Auswahl eines angeschlossenen Geräts.

**B** Grüne (**Voreinstellungen**) : Festlegen der Voreinstellungen für Dateien (in der Basisansicht nicht unterstützt)



**C** Gelbe (**Auswählen**): Auswählen mehrerer Dateien aus der Dateiliste. Die ausgewählten Dateien werden mit einem Symbol gekennzeichnet.

**D** Blaue (**Sortieren**): Auswählen der Sortierliste

 Schaltfläche **Extras** Anzeigen des Optionsmenüs.

## Musik

### Wiedergeben von Musik

1. Wählen Sie durch Drücken der Tasten **◀** oder **▶** die Option **Musik**, und drücken Sie dann im **Media Play**-Menü auf die **ENTER** .
2. Wählen Sie die gewünschte **Musik** mit den Tasten **◀/▶/▲/▼** aus der Dateiliste aus.
3. Drücken Sie die **ENTER**  die Taste.
  - Bei der Wiedergabe eines musik können Sie mit den Tasten **◀** und **▶** suchen.

 Angezeigt werden nur Dateien mit der Dateinamenserweiterung MP3. Dateien mit anderer Dateinamenserweiterung werden nicht angezeigt, auch wenn sie auf dem gleichen USB-Gerät gespeichert sind.

 Wenn der Ton beim Abspielen von MP3-Dateien „schräg“ klingt, stellen Sie im Menü **Ton** den **Equalizer** ein. (Bei übermodulierten MP3-Dateien kann es zu Tonproblemen kommen.)



# Erweiterte Funktionen

## Fotos

### Anzeigen eines Fotos (oder einer Diashow)

1. Wählen Sie durch Drücken der Tasten ◀ oder ▶ die Option **Foto**, und drücken Sie dann im **Media Play**-Menü auf die ENTER .
  2. Wählen Sie das gewünschte Foto mit den Tasten ◀/▶/▲/▼ aus der Dateiliste aus.
  3. Drücken Sie die ENTER  die Taste.
    - Drücken Sie die ENTER  auf der Fernbedienung, um die Diashow zu starten.
    - Alle Dateien in der Dateiliste werden für in der Diashow angezeigt.
    - Die Bilder werden nacheinander, beginnend mit der aktuell angezeigten Datei angezeigt.
-  Musikdateien können während der Diashow automatisch abgespielt werden, wenn die **Hintergrundmusik** aktiviert **Ein** ist.
-  Der **HGM-Modus** kann erst gewechselt werden, wenn die Hintergrundmusik vollständig geladen ist.



### Wiedergabe mehrerer Dateien

#### Abspielen ausgewählter Video / Musik / Fotodateien

1. Drücken Sie die gelbe Taste in der Dateiliste, um die gewünschte Datei auszuwählen.
2. Wiederholen Sie den obigen Vorgang, um mehrere Dateien auszuwählen.
  -  **HINWEIS**
  - Links neben dem Namen der gewählten Datei wird das Symbol ✓ angezeigt.
  - Drücken Sie die gelbe Taste noch einmal, um die Auswahl einer Datei zu stornieren.
  - Um die Auswahl sämtlicher Dateien aufzuheben, drücken Sie die Taste **TOOLS** und wählen Sie dann **Alle abwählen**.
3. Drücken Sie die Taste **TOOLS** und wählen Sie **Ausgew. Inhalte wiederg.**.

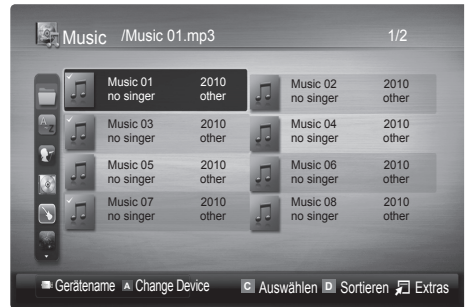











#### Abspielen einer Video/Musik/Fotodateigruppe

1. Während eine Dateiliste angezeigt wird, navigieren Sie zu einer Datei aus der gewünschten Gruppe.
2. Drücken Sie die Taste **TOOLS** und wählen Sie **Aktuelle Gruppe abspielen**.

## Media Play-Zusatzfunktionen

### Sortieren der Dateiliste

Drücken Sie in der Dateiliste die blaue Taste, um die Dateien zu sortieren.

Kategorie	Vorgang	Musik	Fotos
 <b>Basisansicht</b>	Anzeige des gesamten Ordners. Sie können das Foto durch Auswählen des Ordners abspielen.	✓	✓
 <b>Titel</b>	Sortieren der Filmtitel nach Symbol/Nummer/Anfangsbuchstabe/Spezial.	✓	✓
 <b>Voreinstellung</b>	Sortiert die Kanäle und zeigt sie in der Reihenfolge der Voreinstellung an. Sie können die Dateivoreinstellung in der Dateiliste mit Hilfe der grünen Taste ändern.	✓	✓
 <b>Datum absteigend</b>	Sortieren und Anzeigen der Filme absteigend nach dem Datum.		✓
 <b>Datum aufsteigend</b>	Sortieren und Anzeigen der Filme aufsteigend nach dem Datum.		✓
 <b>Interpret</b>	Sortieren der Musikdateien in alphabetischer Reihenfolge nach dem Namen des Interpreten.	✓	
 <b>Album</b>	Sortieren der Musikdateien in alphabetischer Reihenfolge nach dem Namen des Albums.	✓	
 <b>Genre</b>	Sortierung der Musikdateien nach dem Genre.	✓	
 <b>Stimmung</b>	Sortierung der Musikdateien nach der Stimmung. Sie können die Informationen zur Stimmung der Musik ändern.	✓	
 <b>Monatlich</b>	Sortieren und Anzeigen der Fotos nach dem Monat.		✓

### Optionsmenü für die Musik / Fotowiedergabe

Kategorie	Vorgang	Musik	Fotos
<b>Wiederholungsmodus</b>	Sie können Film- und Musikdateien wiederholt abspielen.	✓	
<b>Bildeinstellungen</b>	Sie können die Bildeinstellungen festlegen. (S. 14, 15, 16)		✓
<b>Toneinstellungen</b>	Sie können die Toneinstellungen festlegen. (S. 17, 18)	✓	✓
<b>Diashow anhalten / Diashow starten</b>	Sie können eine Diashow starten und anhalten.		✓
<b>Geschwindigkeit der Diashow</b>	Sie können die Geschwindigkeit der Diashow während der Diashow auswählen.		✓
<b>Zoom</b>	Sie können Bilder im Vollbildmodus vergrößern.		✓
<b>Drehen</b>	Sie können Bilder im Vollbildmodus drehen.		✓
<b>Informationen</b>	Sie können detaillierte Informationen zur abgespielten Datei anzeigen.	✓	✓

## Einstellungen

### Verwenden des Menüs Einstellungen

- **Informationen:** Hiermit zeigen Sie die Informationen zum angeschlossenen Gerät an.









# Weitere Informationen





## Teletext für Analogkanäle

Auf der Videotext-Indexseite finden Sie Verwendungshinweise zum Videotext. Für die korrekte Anzeige von Teletextinformationen muss der Senderempfang einwandfrei sein. Andernfalls können Informationen unvollständig sein oder einige Seiten nicht angezeigt werden.

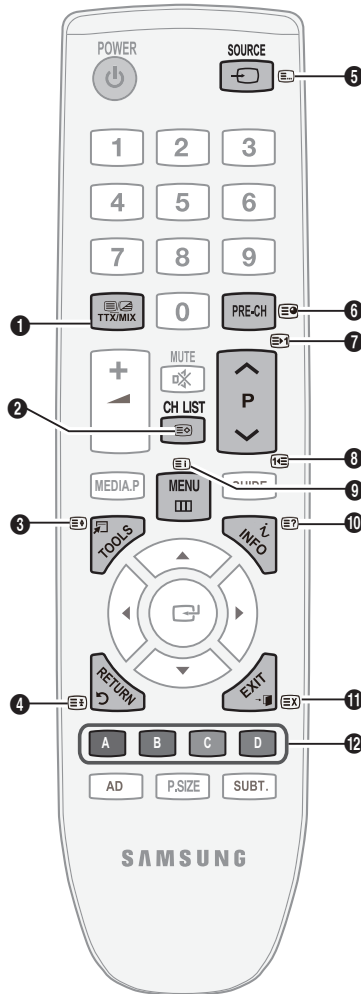
 Sie können die Videotextseiten durch Drücken der Zifferntasten auf der Fernbedienung wechseln.

- 1  (Videotext an/mix): Aktivieren Sie den Videotextmodus, nachdem Sie einen Sender ausgewählt haben, der Videotext anbietet. Drücken Sie die Taste zweimal, um die Videotextinformationen gleichzeitig mit der aktuellen Sendung auf dem Bildschirm anzuzeigen.
- 2  (Speichern): Videotextseiten speichern.
- 3  (Größe): Anzeige von Videotext in doppelt großen Buchstaben in der oberen Hälfte des Bildschirms. Drücken Sie die Taste erneut, um den Text auch in der unteren Hälfte des Bildschirms groß anzuzeigen. Zum Ausblenden des Videotextes drücken Sie die Taste erneut.
- 4  (halten): Halten einer angezeigten Seite, die mit weiteren, untergeordnete Seiten verknüpft ist, um das automatische Umlblättern zu verhindern. Drücken Sie zum Fortfahren die Taste erneut.
- 5  (Modus): Wählen Sie den Videotextmodus (LISTE/FLOP). Wenn Sie diese Taste im Modus LIST (Liste) drücken, wird in den Listenspeichermodus umgeschaltet. Im Listenspeichermodus können Sie mit der Taste  (Speichern) Videotextseiten in einer Liste speichern.
- 6  (Unterseite) Anzeigen eine verfügbaren Unterseite.



- 7  (Nächste Seite anzeigen) Anzeigen der nächsten Videotextseite.
- 8  (Vorherige Seite anzeigen): Anzeigen der vorherigen Videotextseite.
- 9  (Index) Anzeigen der Videotext-Indexseite (Inhalt) während Sie Teletext verwenden
- 10  (Verborgenen Inhalt einblenden) Anzeigen von verborgenem Text (z. B. Antworten bei Quizsendungen). Drücken Sie die Taste erneut, um Videotext auszublenden.
- 11  (Abbrechen): Während der Suche nach einer Seite die laufende Fernsehsendung anzeigen.
- 12 **Farbtasten (rot/grün/gelb/blau):** Wenn der Sender das FASTEXT-System verwendet, sind die verschiedenen Themen auf den Videotextseiten farbig gekennzeichnet und können mit den Farbtasten auf der Fernbedienung angewählt werden. Drücken Sie die Farbtaste, die dem Thema entspricht, das Sie anzeigen möchten. Die Seite wird mit anderen farbig markierten Informationen angezeigt, die auf dieselbe Art ausgewählt werden können. Drücken Sie die entsprechende Farbtaste, um die vorherige oder nächste Seite anzuzeigen.

### Die Videotextseiten sind in sechs Kategorien unterteilt:

Sportergebnisse	Inhalt	Sportergebnisse	Inhalt
A	Gewählte Seitennummer.	D	Datum und Uhrzeit.
B	Senderkennung.	E	Text.
C	Aktuelle Seitenzahl oder Suchhinweise.	F	Statusinformation FASTEXT-Informationen.

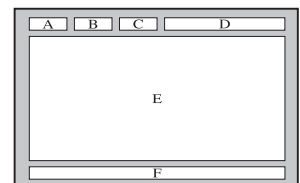



### Anbringen der Wandhalterung

Mit der separat erhältlichen Wandhalterung können Sie das Fernsehgerät an einer Wand befestigen.

Detaillierte Informationen zum Montieren der Wandhalterung finden Sie in den Anweisungen, die im Lieferumfang der Wandhalterung enthalten sind. Lassen Sie sich beim Anbringen der Wandhalterung von einem Techniker helfen.

Samsung Electronics haftet nicht für Schäden an Gerät oder Personen, wenn die Montage vom Kunden selbst durchgeführt wird.

### Spezifikation (VESA) der Wandhalterung

 Die Wandhalterung wird nicht mitgeliefert, ist aber gesondert erhältlich.

Montieren Sie die Wandhalterung an einer soliden Wand, die senkrecht zum Boden steht. Bei Installation auf anderen Trägermaterialien wenden Sie sich bitte an Ihren Fachhändler. Bei Montage an einer Decke oder schrägen Wand kann es herunterfallen und zu Verletzungen kommen.

#### HINWEIS

- Samsung Electronics haftet nicht für Schäden an Gerät oder Personen, wenn die Montage vom Kunden selbst durchgeführt wird.
- Die Standardabmessungen der Wandhalterung finden Sie in der nachfolgenden Tabelle.
- Beim Kauf unserer Wandhalterung erhalten Sie ein detailliertes Installationshandbuch sowie alle für die Montage erforderlichen Teile.
- Verwenden Sie keine Schrauben, die länger sind als hier angegeben, da damit innen liegende Bauteile des Fernsehers beschädigt werden können.
- Bei Wandhalterungen, die nicht der VESA-Standardspezifikation für Schrauben entsprechen, kann die Länge der Schrauben je nach Spezifikation unterschiedlich sein.
- Verwenden Sie keine Schrauben, die nicht der VESA-Standardspezifikation für Schrauben entsprechen.
- Ziehen Sie die Schrauben nicht zu fest an, weil Sie so möglicherweise das Gerät beschädigen, oder es dadurch herunterfallen und Verletzungen verursachen könnte. Samsung haftet nicht bei derartigen Unfällen.
- Samsung haftet nicht für Geräteschäden oder Verletzungen, wenn eine Wandhalterung verwendet wird, die nicht dem VESA-Standard entspricht oder nicht spezifiziert ist, oder wenn der Verbraucher die Installationsanleitung für das Produkt nicht befolgt.
- Bei der Montage dieses Fernsehgeräts dürfen Sie eine Neigung von 15 Grad nicht überschreiten.

Produktfamilie	Zoll	VESA-Spezifikation (A * B)	Standardschraube	Menge
LCD-Fernsehgerät	19~22	75 X 75	M4	4
	23~29	100 X 100		
	30~40	200 X 200		
	46~55	400 X 400	M6	
	57~65	600 X 400	M8	
	70~80	800 X 400		
	80~	1400 X 800		

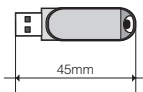
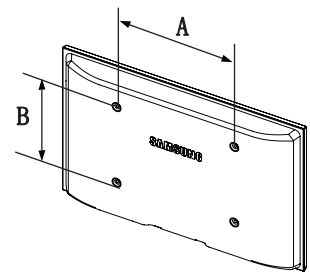

Ein USB-Gerät von 45 mm Länge oder mehr berührt möglicherweise die Wand, wenn es in Verbindung mit einem 26- oder 32-Zoll-Modell mit Wandhalterung eingesetzt wird. Deshalb empfehlen wir, ein kürzeres USB-Gerät zu verwenden.



Installieren Sie die Wandhalterung nicht bei angeschaltetem Fernsehgerät. Sie könnten dabei einen Stromschlag erhalten und sich verletzen.

# Weitere Informationen

## Kensington-Schloss als Diebstahlsicherung

Ein Kensington-Schloss dient zur physischen Sicherung des Systems bei Verwendung in öffentlichen Bereichen. Je nach Hersteller können Aussehen und Verriegelungsverfahren von der Abbildung abweichen. Informationen zur richtigen Anwendung entnehmen Sie bitte der Bedienungsanleitung des Kensington-Schlusses.

Suchen Sie das Symbol „K“ auf der Rückseite des Fernsehgeräts. Neben diesem „K“-Symbol befindet sich der Steckplatz für das Kensington-Schloss.

1. Führen Sie das Schloss in den Kensington-Einschub am LCD-Fernseher ein **1**, und drehen Sie es in die Verriegelungsposition **2**.
2. Schließen Sie das Kabel für das Kensington-Schloss an **3**.
3. Befestigen Sie das Kensington-Schloss an einem Tisch oder einem schweren feststehenden Objekt.

Das Schloss muss separat erworben werden.

Die Position des Kensington-Schlusses ist modellabhängig.

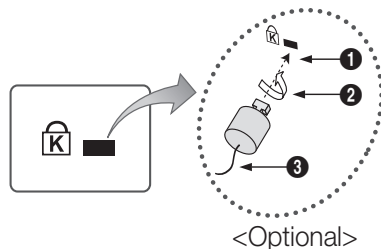

## Befestigen des Fernsehgeräts an der Wand



**Achtung:** Das Fernsehgerät kann hinfallen, wenn Sie daran ziehen, es schieben oder darauf klettern. Stellen Sie insbesondere sicher, dass sich keine Kinder an das Gerät hängen oder es aus dem Gleichgewicht bringen. Andernfalls könnte das Gerät umkippen und schwere Verletzungen oder den Tod verursachen. Beachten Sie alle Anweisungen der beigelegten Sicherheitshinweise. Noch mehr Stabilität erreichen Sie, wenn Sie den Kippschutz installieren. Gehen Sie hierzu folgendermaßen vor.

### So verhindern Sie, dass das Fernsehgerät umkippt

Da die benötigten Halterungen, Schrauben und das Band nicht zum Lieferumfang gehören, müssen Sie diese Teile gesondert erwerben.

1. Drehen Sie die Schrauben durch die Halterungen und befestigen Sie sie fest an der Wand. Stellen Sie sicher, dass die Schrauben fest mit der Wand verbunden sind.

Daten der Schrauben

- Für LCD-Fernsehgeräte von 23~29 Zoll: M4
- Für LCD-Fernsehgeräte von 30~40 Zoll: M6

2. Entfernen Sie die Schrauben in der Mitte auf der Rückseite des Fernsehgeräts. Setzen Sie diese Schrauben in die Halterungen ein und befestigen Sie die Schrauben dann wieder am Fernsehgerät.

3. Verbinden Sie die Halterungen an der Wand und die Halterung am Fernsehgerät mit einem festen Band miteinander und ziehen Sie das Band dann fest.

Kontrollieren Sie, ob alle Anschlüsse weiterhin fest verbunden sind. Prüfen Sie regelmäßig die Verbindungen auf Zeichen von Ermüdung oder Versagen. Bei Zweifeln hinsichtlich der Sicherheit Ihrer Halterung wenden Sie sich an einen professionellen Installationsbetrieb.

Stellen Sie das Fernsehgerät in der Nähe der Wand auf, damit es nicht nach hinten kippen kann.

Es ist noch sicherer, wenn die Halterungen an der Wand niedriger als die Halterungen am Fernsehgerät sind.

Lösen Sie das Band, ehe Sie den Fernsehapparat bewegen.

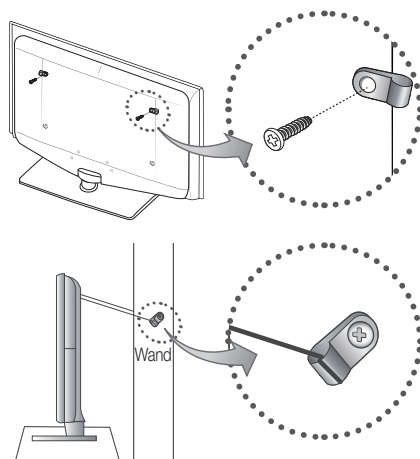

## Fehlerbehebung

Bei Fragen zum Fernsehgerät schauen Sie zuerst in dieser Liste nach. Wenn keiner dieser Tipps zur Fehlerbehebung weiterhilft, öffnen Sie die Website „www.samsung.com“ und klicken Sie dort auf „Support“ oder wenden Sie sich an das in der Liste auf der letzten Seite angegebene Callcenter.

Problem	Lösungen und Erklärungen
Bildqualität	Führen Sie zu allererst den <b>Bildtest</b> durch, um zu bestätigen, dass Ihr Fernsehgerät das Testbild korrekt anzeigt. (Wechseln Sie zu <b>MENU - Unterstützung - Eigendiagnose - Bildtest</b> ) (Seite 21). Wenn das Testbild richtig angezeigt wird, kann das schlechte Bild durch die Signalquelle oder das Signal verursacht sein.
Das Fernsehbild ist nicht so gut wie im Geschäft.	<ul style="list-style-type: none"> <li>• Wenn Sie einen analogen Kabel-/Satellitenreceiver verwenden, ersetzen Sie diesen durch einen digitalen. Verwenden Sie HDMI- oder Komponentenkabel, um Bildqualität in HD (hohe Auflösung) zu ermöglichen.</li> <li>• Kabel-/Satellitenanschluss: Probieren Sie HD-Sender aus der Kanalliste.</li> <li>• Antennenanschluss: Probieren Sie HD-Sender, nachdem Sie die Autoprogrammierung durchgeführt haben.</li> <li>•  Viele HD-Kanäle senden aufbereitete SD-Inhalte (Standardauflösung).</li> <li>• Stellen Sie den Kabel-/Satellitenreceiver auf eine Bildauflösung von 1080i oder 720p ein.</li> <li>• Achten Sie darauf, dass Sie beim Fernsehen den Mindestabstand entsprechend der Größe des Fernsehers und der Auflösung des angezeigten Signals einhalten.</li> </ul>
Das Bild ist verzerrt: Macroblock-Fehler, Smallblock-Fehler, Punkte, Pixelfehler	<ul style="list-style-type: none"> <li>• Durch die Kompression der Videoinhalte kann es zu Bildverzerrungen kommen, insbesondere bei schnellen Bildern wie bei Sportsendungen und Actionfilmen.</li> <li>• Ein niedriger Signalpegel oder schlechte Qualität kann Bildverzerrungen verursachen. Das ist kein Problem des Fernsehgeräts.</li> </ul>
Farbe ist falsch oder gefehlt.	<ul style="list-style-type: none"> <li>• Wenn Sie einen Komponentenanschluss verwenden, vergewissern Sie sich, ob die Komponentenkabel mit den richtigen Anschlüssen verbunden sind. Falsche oder lose Kontakte können Farbprobleme verursachen oder dazu führen, dass auf dem Bildschirm gar kein Bild angezeigt wird.</li> </ul>
Schlechte Farbwiedergabe oder Helligkeit.	<ul style="list-style-type: none"> <li>• Stellen Sie die <b>Bild</b>-Optionen im Fernmenü ein. (wechseln Sie zum <b>Bild</b>-Modus / <b>Farbe / Helligkeit / Schärfe</b>)</li> <li>• Stellen Sie im Fernmenü die Optionen für den <b>Energiesparmod.</b> ein. (Wechseln Sie zu <b>MENU - Bild - Öko-Lösung - Energiesparmod.</b>)</li> <li>• Versuchen Sie, die Grundstellung für das Bild wieder herzustellen, damit die Standardbildeinstellungen verwendet werden. (Wechseln Sie zu <b>MENU - Bild - Bild zurücksetzen</b>).</li> </ul>
Gepunktete Linie am Bildschirmrand.	<ul style="list-style-type: none"> <li>• Wenn die Bildgröße auf <b>Bildschirmanpassung</b> eingestellt ist, ändern Sie dies in <b>16:9</b>. (Seite 16)</li> <li>• Ändern Sie die Kabel-/Satellitenauflösung.</li> </ul>
Das Bild ist schwarzweiß.	<ul style="list-style-type: none"> <li>• Wenn Sie einen AV-Composite-Eingang verwenden, schließen Sie das Videokabel (Gelb) an die grüne Buchse des Komponenteneingangs 1 am Fernsehgerät an.</li> </ul>
Beim Kanalwechsel friert das Bild ein bzw. ist verzerrt, oder die Bildanzeige erfolgt verzögert.	<ul style="list-style-type: none"> <li>• Bei Anschluss an einen Kabelreceiver versuchen Sie, den Kabelreceiver zurückzusetzen. Schließen Sie das Netzkabel wieder an und warten Sie, bis der Kabelreceiver neu startet. Dies kann bis zu 20 Minuten dauern.</li> <li>• Stellen Sie die Bildauflösung des Kabelreceivers auf 1080i oder 720p ein.</li> </ul>
Tonqualität	Führen Sie zu allererst den <b>Audiotest</b> durch, um zu bestätigen, dass Ihr Fernsehgerät den Ton korrekt ausgibt. (Wechseln Sie zu <b>MENU - Unterstützung - Eigendiagnose - Audiotest</b> ) (Seite 21). Wenn der Ton richtig ausgegeben wird, kann das Tonproblem möglicherweise durch die Signalquelle oder das Signal verursacht sein.
Kein Ton oder Ton zu leise bei maximaler Lautstärke.	<ul style="list-style-type: none"> <li>• Überprüfen Sie die Lautstärke des externen Geräts, das an Ihren Fernseher angeschlossen ist.</li> </ul>
Bild ist gut, aber kein Ton.	<ul style="list-style-type: none"> <li>• Stellen Sie die Option <b>Lautsprecher auswählen</b> im Tonmenü auf <b>TV-Lautsprecher</b> ein. (Seite 18)</li> <li>• Wenn Sie ein externes Gerät verwenden, vergewissern Sie sich, dass die Audiokabel an die richtigen Audioeingänge am Fernsehgerät angeschlossen sind.</li> <li>• Wenn Sie ein externes Gerät verwenden, überprüfen Sie die Einstellungen für die Tonausgabe des Geräts (z. B. müssen Sie die Toneinstellungen Ihres Kabelreceivers möglicherweise in HDMI ändern, wenn das Gerät über HDMI an Ihr Fernsehgerät angeschlossen ist).</li> <li>• Wenn Sie ein DVI/HDMI-Kabel verwenden, ist ein separates Audiokabel erforderlich.</li> <li>• Wenn Ihr Fernsehgerät über eine Kopfhörerbuchse verfügt, vergewissern Sie sich, dass nichts eingesteckt ist.</li> </ul>
Die Lautsprecher geben ein unerwünschtes Geräusch von sich.	<ul style="list-style-type: none"> <li>• Überprüfen Sie die Kabelverbindungen. Vergewissern Sie sich, dass kein Videokabel an einen Audioeingang angeschlossen ist.</li> <li>• Überprüfen Sie die Signalstärke des Antennen-/Kabelanschlusses. Ein schwaches Signal kann Verzerrungen verursachen.</li> </ul>

# Weitere Informationen

Problem	Lösungen und Erklärungen
Kein Bild, kein Video	
Der Fernseher kann nicht eingeschaltet werden.	<ul style="list-style-type: none"> <li>• Vergewissern Sie sich, dass das Netzkabel sicher mit der Wandsteckdose und dem Fernsehgerät verbunden ist.</li> <li>• Vergewissern Sie sich, dass die Netzsteckdose Strom liefert.</li> <li>• Drücken Sie die POWER am Fernsehgerät, um zu prüfen, ob die Fernbedienung richtig funktioniert. Wenn das Fernsehgerät angeht, lesen Sie den Abschnitt „Die Fernbedienung funktioniert nicht“ weiter unten.</li> </ul>
Das Fernsehgerät schaltet sich automatisch aus.	<ul style="list-style-type: none"> <li>• Stellen Sie im Menü <b>Einstell.</b> sicher, dass der <b>Sleep-Timer</b> deaktiviert (<b>Aus</b>) ist. (Seite 19)</li> <li>• Wenn das Fernsehgerät an Ihren PC angeschlossen ist, überprüfen Sie die Energiespareinstellungen Ihres PCs.</li> <li>• Vergewissern Sie sich, dass das Netzkabel sicher mit der Wandsteckdose und dem Fernsehgerät verbunden ist.</li> <li>• Wenn Sie über Kabel oder Antenne fernsehen, schaltet sich das Fernsehgerät nach 10 – 15 Minuten ohne Signal aus.</li> </ul>
Kein Bild/Video.	<ul style="list-style-type: none"> <li>• Überprüfen Sie die Kabelverbindungen. Unterbrechen Sie kurzzeitig alle Kabelverbindungen zwischen dem Fernsehgerät und den externen Geräten.</li> <li>• Stellen Sie den Videoausgang Ihres externen Geräts (Kabel-/Satellitenreceiver, DVD-/Blu-ray-Player) so ein, dass er zur Verbindung mit dem Fernsehgerät passt. Zum Beispiel: Wenn der HDMI-Ausgang des externen Geräts verwendet wird, schließen Sie es an den HDMI-Eingangs Ihres Fernsehers an.</li> <li>• Stellen Sie sicher, dass die angeschlossenen Geräte angeschaltet sind.</li> <li>• Vergewissern Sie sich, dass die richtige Signalquelle für den Fernseher eingestellt ist. Drücken Sie dazu die Taste SOURCE auf der Fernbedienung des Fernsehers.</li> </ul>
HF-Anschluss (Terrestrisch/Kabel)	
Das Fernsehgerät empfängt nicht alle Kanäle.	<ul style="list-style-type: none"> <li>• Vergewissern Sie sich, dass das Antennenkabel korrekt angeschlossen ist.</li> <li>• Probieren Sie es mit <b>Plug &amp; Play</b> (Erstmaliges Einrichten) um die verfügbaren Kanäle zur Kanalliste hinzuzufügen. Wechseln Sie zu <b>MENU - Plug &amp; Play</b> (Erstmaliges Einrichten) und warten Sie, bis alle verfügbaren Kanäle gespeichert sind.</li> <li>• Prüfen Sie, ob die Antenne korrekt angeordnet ist.</li> </ul>
Das Bild ist verzerrt: Macroblock-Fehler, Smallblock-Fehler, Punkte, Pixelfehler	<ul style="list-style-type: none"> <li>• Durch die Kompression der Videoinhalte kann es zu Bildverzerrungen kommen, insbesondere bei schnellen Bildern wie bei Sportsendungen und Actionfilmen.</li> <li>• Ein schwaches Signal kann Verzerrungen verursachen. Das ist kein Problem des Fernsehgeräts.</li> </ul>
PC-Verbindung	
Meldung „Modus nicht unterstützt“ wird angezeigt.	<ul style="list-style-type: none"> <li>• Stellen Sie die Ausgangsaufösung und Frequenz Ihres PCs so ein, dass sie zu den vom Fernsehgerät unterstützten Auflösungen passen. (Seite 22)</li> </ul>
Der PC wird immer in der Liste der Signalquellen angezeigt, auch wenn keiner angeschlossen ist.	<ul style="list-style-type: none"> <li>• Das ist normal. Der PC wird immer in der Liste der Signalquellen angezeigt, auch wenn keiner angeschlossen ist.</li> </ul>
Bild ist gut, aber kein Ton.	<ul style="list-style-type: none"> <li>• Wenn Sie eine HDMI-Verbindung verwenden, prüfen Sie die Einstellungen des Audioausgangs für Ihren PC.</li> </ul>
Andere	
Das Bild wird nicht als Vollbild angezeigt.	<ul style="list-style-type: none"> <li>• Bei HD-Kanälen werden auf beiden Seiten schwarze Balken angezeigt, wenn Sie aufbereitete SD-Inhalte (4:3) wiedergeben.</li> <li>• Bei Filmen mit einem anderen Seitenverhältnis als am Fernsehgerät eingestellt werden oben und unten schwarze Balken angezeigt.</li> <li>• Stellen Sie die Bildgröße an Ihrem externen Gerät oder am Fernseher auf Vollbild ein.</li> </ul>
Die Fernbedienung funktioniert nicht.	<ul style="list-style-type: none"> <li>• Ersetzen Sie die Batterien der Fernbedienung, und achten Sie dabei auf die richtige Polung (+/-).</li> <li>• Reinigen Sie das Sendefenster der Fernbedienung.</li> <li>• Zeigen Sie mit der Fernbedienung aus 1,5 bis 2 m Entfernung direkt auf das Fernsehgerät.</li> </ul>
Die Fernbedienung des Kabel-/Satellitenreceivers schaltet das Fernsehgerät nicht ein/aus oder regelt auch nicht die Lautstärke.	<ul style="list-style-type: none"> <li>• Programmieren Sie die Fernbedienung des Kabel-/Satellitenreceivers so, dass sie das Fernsehgerät anspricht. Den Code für SAMSUNG TV finden Sie in der Bedienungsanleitung für Ihren Kabel-/Satellitenreceiver.</li> </ul>
Meldung „Modus nicht unterstützt“ wird angezeigt.	<ul style="list-style-type: none"> <li>• Überprüfen Sie die unterstützte Auflösung des Fernsehgeräts und stellen Sie die Ausgangsaufösung des externen Geräts dementsprechend ein. Weitere Informationen erhalten Sie auf Seite 9 dieses Handbuchs.</li> </ul>
Kunststoffgeruch tritt aus dem Fernsehgerät aus.	<ul style="list-style-type: none"> <li>• Dieser Geruch ist normal und verschwindet im Lauf der Zeit.</li> </ul>
Die Option <b>Signalinformation</b> steht für das Fernsehgerät im Menü <b>Eigendiagnose</b> nicht zur Verfügung.	<ul style="list-style-type: none"> <li>• Diese Funktion ist nur bei digitalen Kanälen mit Antennenanschluss (HF/Koax) verfügbar. (Seite 21)</li> </ul>
Das Fernsehgerät ist seitlich geneigt.	<ul style="list-style-type: none"> <li>• Lösen Sie den Sockel des Standfußes vom Fernsehgerät und wiederholen Sie die Montage.</li> </ul>
Es gibt Schwierigkeiten, den Sockel des Standfußes zu montieren.	<ul style="list-style-type: none"> <li>• Stellen Sie sicher, dass Ihr Fernsehgerät auf einer ebenen Fläche steht. Wenn Sie die Schrauben nicht vom Fernseher lösen können, verwenden Sie einen magnetischen Schraubendreher.</li> </ul>
Das Kanalmenü wird grau angezeigt. (nicht verfügbar)	<ul style="list-style-type: none"> <li>• Das Menü <b>Kanal</b> ist nur dann verfügbar, wenn eine TV-Signalquelle ausgewählt wurde.</li> </ul>

Problem	Lösungen und Erklärungen
Ihre Einstellungen gehen nach 30 Minuten oder bei jedem Abschalten des Fernsehers verloren.	<ul style="list-style-type: none"> <li>Wenn das Fernsehgerät im Modus <b>Shop-Demo</b> läuft, werden die Ton- und Bildeinstellungen alle 30 Minuten zurückgesetzt. Wechseln Sie mit dem <b>Plug &amp; Play</b>-Prozess (erstmalig einrichten) vom Modus <b>Shop-Demo</b> zu <b>Privatgebrauch</b>. Drücken Sie diese Taste <b>SOURCE</b>, um den <b>TV</b>-Modus auszuwählen. Wechseln Sie dann zu <b>MENU</b> → <b>Einstell.</b> → <b>Plug &amp; Play</b> (erstmalig einrichten) → <b>ENTER</b> .</li> </ul>
Vorübergehender Ausfall von Bild oder Ton.	<ul style="list-style-type: none"> <li>Überprüfen und korrigieren Sie ggf. die Kabelverbindungen.</li> <li>Der Ausfall von Ton oder Bild kann durch Einsatz übermäßig starrer oder dicker Kabel verursacht werden. Vergewissern Sie sich, dass die Kabel für langfristigen Gebrauch flexibel genug sind. Bei Wandmontage empfehlen wir, Kabel mit 90 Grad-Steckern zu verwenden.</li> </ul>
Sie sehen kleine Partikel, wenn Sie den Rahmen um den Bildschirm herum genau betrachten.	<ul style="list-style-type: none"> <li>Dies ist Teil des Produktdesigns und kein Defekt.</li> </ul>
Das <b>PIP</b> -Menü ist nicht verfügbar.	<ul style="list-style-type: none"> <li><b>PIP</b>-Funktionen stehen nur zur Verfügung, wenn Sie eine HDMI-, PC- oder Komponentensignalquelle anzeigen.</li> </ul>
Die Meldung „Verschlüsseltes Signal“ oder „Kein Signal/Schwaches Signal“ wird angezeigt.	<ul style="list-style-type: none"> <li>Wenn Sie ein CAM (mit „CI“ oder „CI+“-Karte) verwenden, überprüfen Sie, ob es richtig in den CI-Steckplatz (Common Interface) eingesetzt wurde.</li> <li>Wenn das Problem fortbesteht, ziehen Sie das CAM aus dem Fernseher heraus und setzen Sie es erneut ein.</li> </ul>
Sie haben das Fernsehgerät vor 45 Minuten ausgeschaltet, es schaltet sich aber von selbst wieder ein.	<ul style="list-style-type: none"> <li>Dies ist normal. Das Fernsehgerät aktiviert die OTA-Funktion (Over-the-Air) Funktion selbst, um die Firmware für die Aktualisierung beim Fernsehen herunterzuladen.</li> </ul>
Es gibt wiederholte Bild-/Tonprobleme.	<ul style="list-style-type: none"> <li>Überprüfen und ändern Sie Signal/Signalquelle.</li> </ul>
Es kann eine Reaktion zwischen dem Gummipolster des Sockels und der Oberfläche mancher Möbel geben.	<ul style="list-style-type: none"> <li>Um dies zu verhindern, bringen Sie Filzblöcke an jeder Fläche des Fernsehers an, die in direkten Kontakt mit Möbeln gerät.</li> </ul>

 Der TFT-LCD-Bildschirm enthält Unterpixel. Hierfür ist eine ausgefeilte Fertigungstechnologie erforderlich ist. Allerdings können ein paar zu helle oder zu dunkle Pixel auf der Bildfläche zu sehen sein. Diese Pixelfehler haben keinen Einfluss auf die Geräteleistung.

## Lizenz



Manufactured under licence from Dolby Laboratories.

Dolby and the double-D symbol are trademarks of Dolby Laboratories.

# Weitere Informationen

Technische Daten		
Bildschirm (nativ)	1360 x 768 bei 60 Hz	
Umgebungsbedingungen	10° C bis 40° C	
Betriebstemperatur	10% bis 80%, nicht kondensierend	
Luftfeuchtigkeit (bei Betrieb)	-20° C bis 45° C	
Lagerungstemperatur	5% bis 95%, nicht kondensierend	
Luftfeuchtigkeit (Lagerung)	Analog: Je nach eingestelltem Land. Digital: DVB-T/DVB-C	
TV-System	Analog: PAL, SECAM, NTSC-4.43, NTSC-3.58, PAL60 Digital: MPEG-2 MP@ML, MPEG-4, H.264/AVC MP@L3, MP@L4.0, HP@L4.0	
Fernsehnorm/Videosystem	BG. OK NICAM. MPEGI	
Audiosystem	Video : 1080/24p, 1080p, 1080i, 720p, 576p, 576i, 480p, 480i Audio: Lineares Zweikanal-PCM-System für 32/44.1/48 kHz, 16/20/24bits Analoger Audioeingang (nur HDMI IN) PC-Anschluss	
HDMI IN	0°	
Drehbarer Fuß (Links und rechts)	0°	
Modellname	LE26C350	LE32C350
Bildschirmgröße (Diagonal)	26 inch	32 inch
Ton	5W X 2	
Ausgang	5W X 2	
Abmessungen (BxTxH)	673.3 x 84.0 x 456.0 mm	
Gehäuse	673.3 x 222.2 x 513.4 mm	
Mit Fuß	795.3 x 84.0 x 525.8 mm	
Gehäuse	795.3 x 247.2 x 585.3 mm	
Mit Fuß	5.7 kg	7.1 kg
Gewicht	6.1 kg	7.6 kg
Gehäuse		
Mit Fuß		

 Änderungen der technischen Daten und des Geräte-Designs vorbehalten.

 Die technischen Daten zur benötigten Netzspannung finden Sie auf dem Etikett am Produkt.

**A**

Alle wählen	14
Anschließen an ein Audiogerät	8
Autom. Einstellung	17
Automatische Lautstärke	18

**B**

Balance	17
Basisansicht	25
Batterien	5
Bearbeiten von Sendern	13
Bildformat	16

**D**

Diashow	24
Digitaler Audioausgang	8
D-Sub	8
Dynamisch	14

**E**

Eigendiagnose	21
EIN/AUS-Taste	5
Elektronischer Programmführer	11
Energiesparmod.	15
EPG	11
Equalizer	17
Ext. Lautsprecher	18
Extras	3

**F**

Farbtemperatur	15
Farbtemperatur	8
Favoritenkanal	12
Fehlerbehebung	29
Feinabstimmung	14
Fernbedienung	5
Filmmodus	15
Fotos	24
Frequenz	12

**H**

Hautton	15
HDMI	7
Helligkeit	14
Hintergrundbild	25
Hintergrundmusik	25

**K**

Kanal-Manager	12
Komp.	7

**L**

Lautsprecherwahl	18
Lautstärke	4, 5
Lizenz	31

**M**

Media Play	20
Media Play	22
Menütransparenz	20
Musik	23

**N**

Name bearbeiten	10
Navigieren	10
Netzanzeige	4

**O**

Optimale Auflösung	9
Optimalkontrast	15

**P**

PIN ändern	20
Plug & Play	6

**Q**

Quellen	10
---------	----

**R**

RGB	15
-----	----

**S**

Schärfe	14
Schwarzton	15
Signalinformation	21
Sleep-Timer	19
Software-Update	21
Sperren	14
Sprache	20
Standby-Modus	4

**T**

Technische Daten	32
Timer	19
Titel	25
TV-Empfang	12
TV-Lautsprecher	18

**U**

Uhr	19
Untertitel	20
USB	21, 22

**V**

Verstärken	17
Verwenden der Programmiersicht	11
Verwenden der Kanalansicht	11
Verwenden von Favoriten	10
Verwenden von Favoriten	12

**W**

Wandhalterung	27
Weißabgleich	15
Wiederholungsmodus	25

***Diese Seite wurde ab-  
sichtlich leer belas-  
sen.***



De afbeeldingen en illustraties in deze gebruiksaanwijzing dienen alleen ter referentie en kunnen afwijken van het werkelijke uiterlijk van het product. Productontwerp en -specificaties kunnen zonder kennisgeving worden gewijzigd.

### Opmerking over digitale tv

1. Functionaliteit betreffende digitale televisie (DVB) is alleen beschikbaar in landen/gebieden waar digitale DVB-T-televisiesignalen (MPEG2 en MPEG4 AVC) via de zendmast worden uitgezonden of waar u toegang hebt tot een compatibele DVB-C-service (MPEG2 en MPEG4 AAC) voor kabel-tv. Vraag aan uw plaatselijke aanbieder of u DVB-T- of DVB-C-signalen kunt ontvangen.
  2. DVB-T is de Europese DVB-consortiumstandaard voor de uitzending van digitale televisie via de zendmast en DVB-C voor de uitzending van digitale televisie via de kabel. Bepaalde afzonderlijke functies, zoals EPG (Electric Programme Guide), VOD (Video on Demand) enzovoort, zijn echter niet opgenomen in deze specificatie. Deze werken dus mogelijk nog niet.
  3. Hoewel dit televisietoestel aan de huidige DVB-T- en DVB-C-standaarden vanaf [augustus 2008] voldoet, kan de compatibiliteit met toekomstige digitale DVB-T-signalen via de zendmast en digitale DVB-C-signalen via de kabel niet worden gegarandeerd.
  4. Afhankelijk van de landen/gebieden waar dit televisietoestel wordt gebruikt, kunnen leveranciers van kabeltelevisie aanvullende kosten voor dergelijke services in rekening brengen en moet u wellicht akkoord gaan met hun voorwaarden en bepalingen.
  5. Bepaalde digitale televisiefuncties zijn mogelijk niet beschikbaar in bepaalde landen of regio's en DVB-C werkt mogelijk niet goed met bepaalde leveranciers van kabelservices.
  6. Neem voor meer informatie contact op met de klantenservice van Samsung.
-  De ontvangstkwaliteit van televisieuitzendingen kan minder goed zijn door verschil in uitzendmethode tussen landen. Controleer de televisieprestaties bij uw plaatselijke geautoriseerde SAMSUNG-dealer, of bel de klantenservice van Samsung om te informeren of de kwaliteit zou kunnen worden verbeterd door de tv-instellingen aan te passen.



### Waarschuwing over stilstaand beeld

Vermijd de weergave op het scherm van stilstaand beeld (zoals jpeg-foto's) of statische beeldelementen (zoals het logo van tv-programma's, een panorama- of 4:3-beeldverhouding, een aandelen- of nieuwsticker onder in het scherm, enz.). De voortdurende weergave van een statisch beeld(element) kan ertoe leiden dat de fosforlaag van het scherm ongelijkmatig slijt, waardoor de beeldkwaliteit wordt aangetast. Volg de onderstaande aanbevelingen op om de kans hierop te verkleinen:

- Vermijd langdurige weergave van hetzelfde tv-kanaal.
- Probeer beelden altijd schermvullend weer te geven; gebruik het beeldformaatmenu voor de beste optie.
- Verminder helderheid en contrast tot de minimaal benodigde waarden voor de gewenste beeldkwaliteit; hogere waarden kunnen het opbrandproces versnellen.
- Gebruik regelmatig alle tv-functies die bedoeld zijn voor het tegengaan van beeldbehoud en opbranden van het scherm; raadpleeg de desbetreffende pagina's in de gebruiksaanwijzing voor meer informatie.

### Installatieruimte

Bewaar de nodige afstand tussen het product en andere objecten (bijv. muren) zodat er een goede ventilatie mogelijk is. Wanneer u dat niet doet, kunnen er door een stijging van de interne temperatuur brand of problemen bij het product ontstaan.

-  Bij gebruik van een voet of wandbevestiging mogen er alleen onderdelen worden gebruikt die door Samsung Electronics zijn geleverd.
- Het gebruik van onderdelen van een andere fabrikant kan leiden tot problemen met het product of zelfs tot lichamelijk letsel doordat het product valt.
-  Het uiterlijk van het product kan van het afgebeelde apparaat afwijken.

#### Plaatsing op een voet.

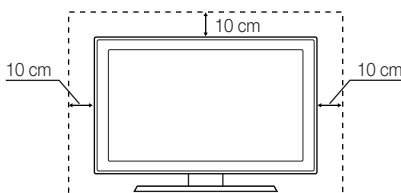

#### Plaatsing met een wandbevestiging.

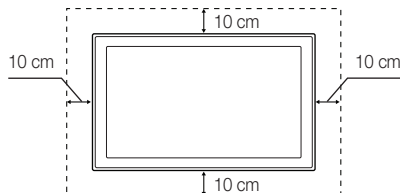

#### Juiste afvoer van dit product (afvalverwerking van elektrische en elektronische apparatuur) (Van toepassing in de Europese Unie en andere Europese landen met systemen voor afvalinzameling)

Dit label op het product, de accessoires of de documentatie bij dit product duidt erop dat het product en de bijbehorende elektronische accessoires (bijvoorbeeld de oplader, headset of USB-kabel) aan het eind van de levensduur niet mag worden afgevoerd met het huishoudelijk afval. Om milieuvriendelijke oplossingen te vinden voor de volksgezondheid als gevolg van onregelmatige afvalverwerking te voorkomen, dient u deze items van het andere afval te scheiden zodat de materialen op verantwoorde wijze kunnen worden hergebruikt. Thuisgebruikers moeten contact opnemen met de winkel waar ze het product gekocht hebben of met de plaatselijke overheidsinstanties als ze willen weten waar en hoe ze deze items op milieuvriendelijke wijze kunnen recyclen. Zakelijke gebruikers dienen contact op te nemen met de leverancier en de voorwaarden en bepalingen van het koopcontract te raadplegen. Dit product en de bijbehorende elektronische accessoires mogen niet samen met ander commercieel afval worden afgevoerd.

#### Juiste afvoer van de batterijen in dit product (Van toepassing in de Europese Unie en andere Europese landen met systemen voor batterij-inzameling)

Wanneer deze markering op de batterij, de gebruiksaanwijzing of de verpakking wordt weergegeven, geeft dit aan dat de batterijen in dit product aan het einde van hun levensduur niet samen met het gewone huishoudelijke afval mogen worden weggeworpen. Wanneer u de chemische symbolen Hg, Cd of Pb ziet, betekent dit dat de batterij respectievelijk kwik, cadmium of lood boven de referentieniveaus in EU-richtlijn 2006/66 bevat. Als batterijen niet op de juiste wijze worden afgevoerd, kunnen deze stoffen schade aanrichten aan het milieu of de menselijke gezondheid. Om de natuurlijke hulpbronnen te beschermen en hergebruik van materiaal te bevorderen, moet u batterijen scheiden van andere soorten afval en ze via uw plaatselijke, gratis batterij-inzamelsysteem recyclen.

# Inhoud

## Aan de slag

4

- 4 Accessoires
- 4 Overzicht van het bedieningspaneel
- 5 Overzicht van de afstandsbediening
- 6 Aansluiten op een antenne
- 6 Plug & Play (eerste instelling)

## Aansluiten

7

- 7 Aansluiten op een AV-apparaat
- 8 Aansluiten op een audioapparaat
- 8 Aansluiten op een pc
- 10 De ingangsbron wijzigen

## Basisfuncties

10

- 10 De menu's gebruiken
- 11 De INFO-knop gebruiken (Now & Next-gids)
- 11 Programma's plannen
- 12 Het menu Kanaal
- 14 Het menu Beeld
- 17 Het menu Geluid
- 19 Het menu Instellingen
- 21 Het menu Ondersteuning

## Uitgebreide functies

22

- 22 Media Play

## Overige informatie

26

- 26 De teletekstfunctie van het analoge kanaal
- 27 De wandbevestiging plaatsen
- 28 Kensington-slot tegen diefstal
- 28 De tv vastzetten aan de wand
- 29 Problemen oplossen
- 32 Specificaties
- 33 Index

### Let op deze symbolen!



**TOOLS**

Deze functie kan met een druk op de toets TOOLS op de afstandsbediening worden gebruikt.



Opmerking



Stapsgewijze procedure

# Aan de slag

## Accessoires

Controleer of de volgende onderdelen bij uw lcd-tv zijn geleverd. Neem contact op met uw verkoper als er onderdelen ontbreken.

De vorm en kleur van items kunnen variëren, afhankelijk van de modellen.

- Afstandsbediening en batterijen (AAA x 2)
- Gebruiksaanwijzing
- Schoonmaakdoekje
- Garantiekaart/Veiligheidsvoorschriften (niet op alle locaties beschikbaar)

Zie de aparte gebruiksaanwijzing voor plaatsing van de voet.

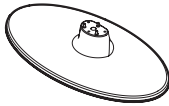

1 EA



- Voet (1EA)

- Schroeven (3EA)

## Overzicht van het bedieningspaneel

De vorm en kleur van het product kunnen variëren, afhankelijk van het model.

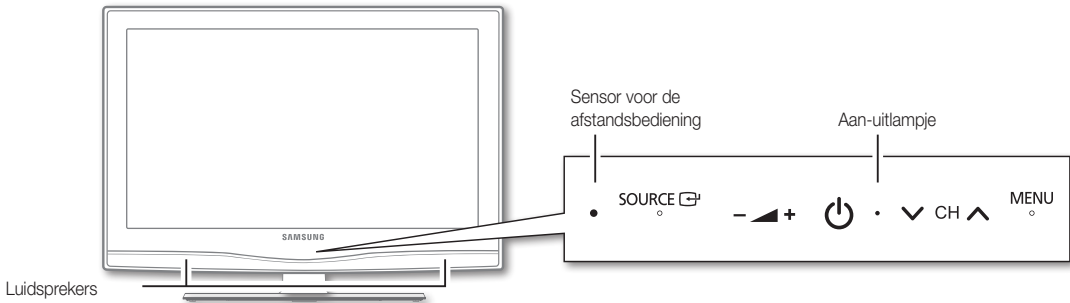

(Aan-uit)	Hiermee schakelt u de tv in en uit.
Aan-uitlampje	Als de stroom is ingeschakeld, knippert het lampje even en gaat het vervolgens uit. In de standbystand blijft het aan.
SOURCE	Hiermee wisselt u tussen alle beschikbare ingangsbronnen. Gebruik deze toets in het schermmenu zoals u de toets ENTER  op de afstandsbediening gebruikt.
MENU	Hiermee wordt het schermmenu (OSD, on screen display) met de functies van de tv weergegeven.
	Hiermee regelt u het volume. In het schermmenu kunt u de knoppen  op dezelfde manier gebruiken als de toetsen  op de afstandsbediening.
	Hiermee wisselt u van kanaal. In het schermmenu kunt u de knoppen  op dezelfde manier gebruiken als de toetsen  op de afstandsbediening.
Sensor voor de afstandsbediening	Richt de afstandsbediening op dit punt van de tv.

### Standbystand

Laat de tv niet gedurende langere tijd in de standbystand staan (bijvoorbeeld wanneer u op vakantie bent). Zelfs wanneer het apparaat via de aan-uitknop is uitgeschakeld, wordt een kleine hoeveelheid stroom gebruikt. Het is het beste om het netsnoer los te koppelen.

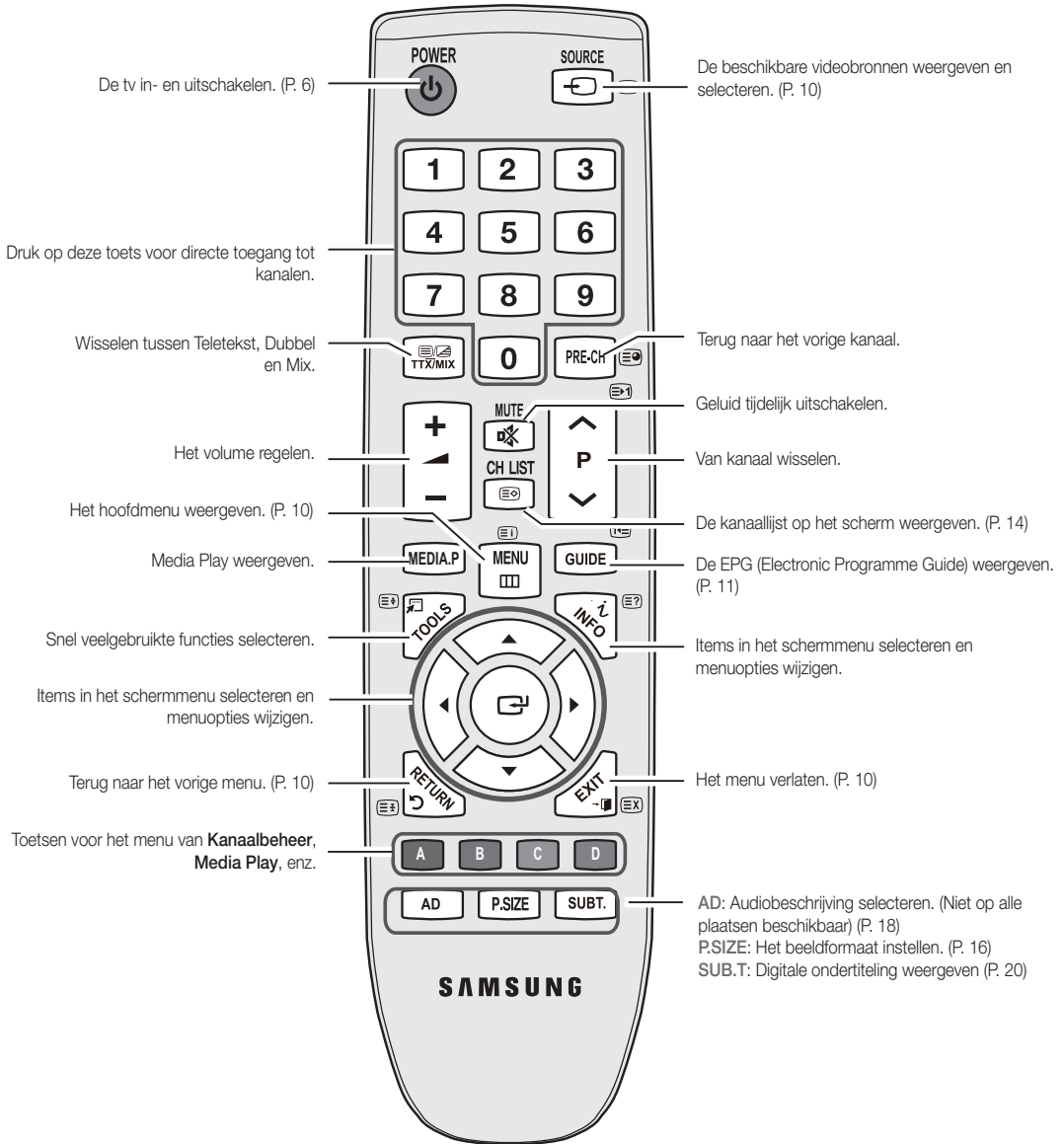

**Batterijen plaatsen (batterijformaat: AAA)**

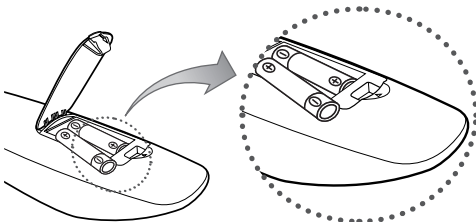

**OPMERKING**

- Gebruik de afstandsbediening binnen een afstand van 7 meter van de televisie.
- Fel licht kan de werking van de afstandsbediening beïnvloeden. Vermijd gebruik in de nabijheid van speciaal tl-licht of neonborden.
- De vorm en kleur kunnen variëren, afhankelijk van het model.

# Aan de slag

## Aansluiten op een antenne





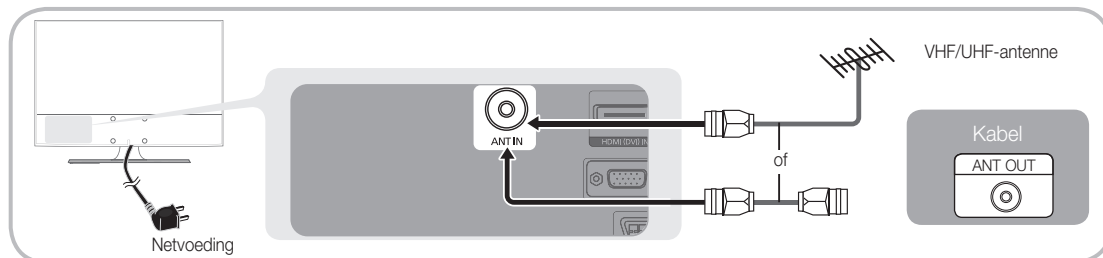







Wanneer u de tv voor het eerst inschakelt, worden er automatisch enkele basisinstellingen uitgevoerd.

 Vooraf doen: Het netsnoer en de antenne aansluiten.



## Plug & Play (eerste instelling)

Wanneer de tv voor het eerst wordt ingeschakeld, verschijnt er een reeks instructies op het scherm die u helpen de basisinstellingen te configureren. Druk op de toets **POWER** . **Plug & Play** is alleen beschikbaar wanneer de **Invoer** op Tv is ingesteld.

<b>1</b>	Een taal selecteren.	Druk op de toets <b>▲</b> of <b>▼</b> en vervolgens op <b>ENTER</b>  . Selecteer de gewenste taal voor het schermmenu.	
<b>2</b>	<b>Winkeldemo of Thuisgebruik selecteren</b>	Druk op de toets <b>◀</b> of <b>▶</b> en vervolgens op <b>ENTER</b>  . <ul style="list-style-type: none"><li>• Selecteer de modus <b>Thuisgebruik</b>. De modus <b>Winkeldemo</b> is alleen bedoeld voor gebruik in winkels.</li><li>• Zet de instellingen van het apparaat van <b>Winkeldemo</b> terug op <b>Thuisgebruik</b> (standaard): druk u op de volumeknop op de tv. Wanneer het schermmenu voor het volume wordt weergegeven, houdt u <b>MENU</b> 5 seconden ingedrukt.</li></ul>	
<b>3</b>	Uw land selecteren	Druk op de toets <b>▲</b> of <b>▼</b> en vervolgens op <b>ENTER</b>  . Selecteer uw land. Als uw land niet in het menu voorkomt, selecteert u <b>Overige</b> .  Na het selecteren van uw land in het menu <b>Land</b> moet u op sommige modellen vervolgens een pincode instellen.  Bij het invoeren van de pincode is <b>0-0-0-0</b> niet beschikbaar.	
<b>4</b>	Een antenne selecteren	Druk op de toets <b>▲</b> of <b>▼</b> en vervolgens op <b>ENTER</b>  . Selecteer <b>Ant</b> of <b>Kabel</b> .	
<b>5</b>	Een kanaal selecteren	Druk op de toets <b>▲</b> of <b>▼</b> en vervolgens op <b>ENTER</b>  . Selecteer de kanaalbron die moet worden onthouden. Wanneer u de antennebron als <b>Kabel</b> instelt, kunt u numerieke waarden (kanaalfrequenties) voor de kanalen opgeven. Zie voor meer informatie <b>Kanaal</b> → <b>Automatisch opslaan</b> . (P. 12)  Druk op elk gewenst moment op de toets <b>ENTER</b>  om de opslagprocedure te onderbreken.	
<b>6</b>	De <b>Klokmodus instellen</b>	Stel de <b>Klokmodus</b> automatisch of handmatig in. Druk op de toets <b>▲</b> of <b>▼</b> om <b>Auto</b> te selecteren en druk vervolgens op de toets <b>ENTER</b>  .	
<b>7</b>	De <b>Gebruiksaanwijzing HD-verbinding</b> weergeven.	De verbindingmethode die de beste HD-schermkwaliteit biedt, wordt weergegeven.	
<b>8</b>	<b>Veel kijkplezier.</b>	Druk op de toets <b>ENTER</b>  .	

### Als u de fabrieksinstellingen wilt terugzetten...

Selecteer **Instellingen - Plug & Play** (eerste instelling) Voer uw viercijferige pincode in. De standaardpincode is "0-0-0-0". Als u de pincode wilt wijzigen, gebruikt u de functie **PIN wijzigen**.

### Gebruik van een HDMI/DVI-kabel: HD-aansluiting (tot 1080p)

Beschikbare apparaten: dvd-speler/blu-rayspeler/HD-kabelbox/HD STB-satellietontvanger (set-top-box), kabelbox, satellietontvanger (STB)

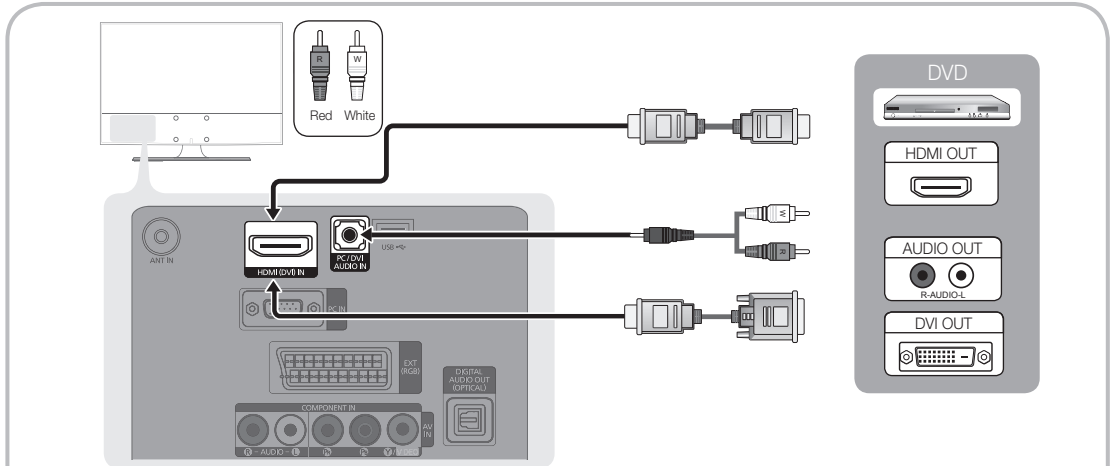

#### HDMI (DVI) IN / PC/DVI AUDIO IN

- Bij gebruik van de HDMI/DVI-kabelaansluiting moet u de HDMI (DVI) IN-aansluiting gebruiken. Gebruik voor de DVI-kabelaansluiting een DVI-naar-HDMI-kabel of een DVI-naar-HDMI voor video-aansluiting en de PC/DVI AUDIO IN-ingangen voor audio.
- Als een extern apparaat zoals een dvd-speler/blu-rayspeler/kabelbox/STB-satellietontvanger is aangesloten dat een HDMI-versie ondersteunt die lager is dan 1.3, kan het gebeuren dat de tv niet naar behoren werkt (bijv. geen beeld, geen geluid, geflikker of een abnormale kleur).
- Als er na het aansluiten van een HDMI-kabel geen geluid is, moet u de HDMI-versie van het externe apparaat controleren. Als u denkt dat het een oudere versie dan 1.3 betreft, neemt u contact op met de leverancier van het apparaat om de versie te controleren en om een upgrade te verzoeken.
- We adviseren u een gecertificeerde HDMI-kabel aan te schaffen. Anders wordt er mogelijk niets weergegeven op het scherm of treedt er een verbindingfout op.

### Gebruik van een componentkabel (max. 1080p), audio/video-kabel (alleen 480i) en een scartkabel

Beschikbare apparaten: videorecorder, dvd-speler, blu-rayspeler, kabelbox, STB-satellietontvanger

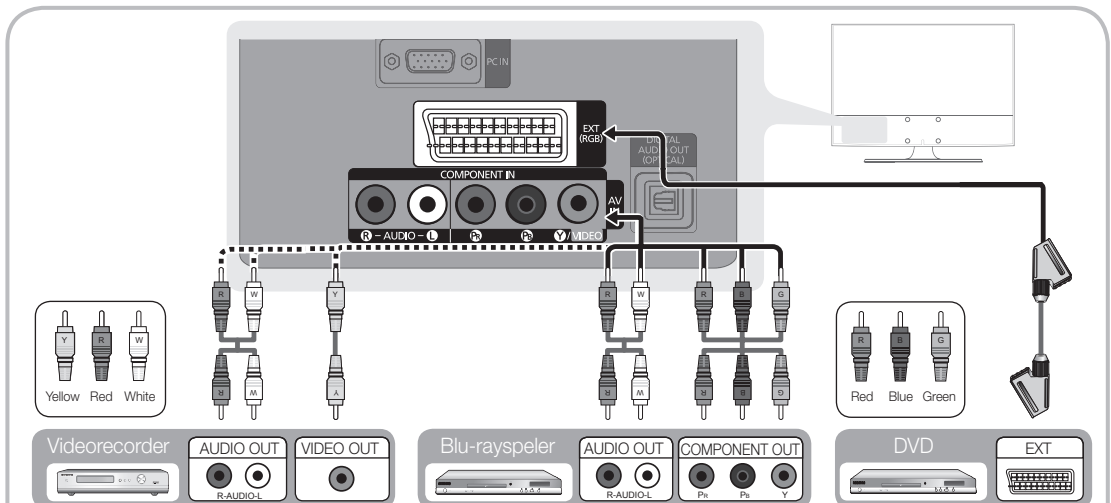

In de Ext.-modus ondersteunt DTV Out alleen MPEG SD-video en -audio.

Voor de beste beeldkwaliteit is het aan te raden om niet de A/V-aansluiting, maar de componentaansluiting te gebruiken.

# Aansluitingen

## Aansluiten op een audioapparaat

### Gebruik van een optische of audiokabelaansluiting

Beschikbare apparaten: digitaal audiosysteem, versterker, dvd-thuisbioscoop.

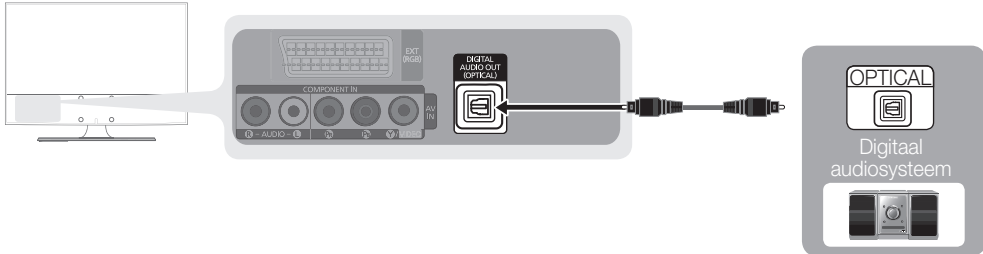

#### DIGITAL AUDIO OUT (OPTICAL)

- Wanneer een digitaal audiosysteem op de **DIGITAL AUDIO OUT (OPTICAL)**-aansluiting wordt aangesloten, moet u het volume van zowel de tv als het audiosysteem verlagen.
- 5.1-kanaals audio (5.1 CH) is mogelijk wanneer de tv op een extern apparaat is aangesloten dat dit ondersteunt.
- Wanneer de ontvanger (thuisbioscoop) is ingeschakeld, hoort u alleen geluid via Optische aansluiting van de tv. Wanneer de tv een DTV-signaal ontvangt, zendt de tv een 5.1-kanaalsgeluid naar de ontvanger van de thuisbioscoop. Wanneer de bron een digitaal apparaat is, zoals een dvd-speler/blu-rayspeler/kabelbox/satellietontvanger (STB) en dit via HDMI op de tv is aangesloten, geeft de ontvanger van de thuisbioscoop alleen 2-kanaalsgeluid weer. Als u 5.1-kanaalsgeluid wilt horen, sluit u de digitale uitgang van de dvd-speler/blu-rayspeler/kabelbox/satellietontvanger (STB) rechtstreeks op een versterker of thuisbioscoop aan.

## Aansluiten op een pc

### Gebruik van een HDMI/DVI-kabel of D-Sub-kabel

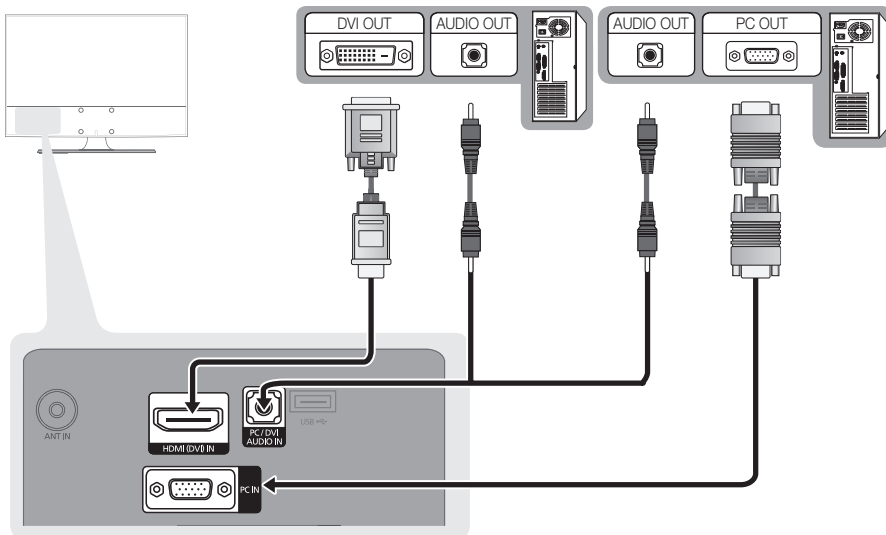

**Weergavemodi (D-Sub en HDMI/DVI-invoer)**

De optimale resolutie is 1360 X 768 bij 60.

Modus	Resolutie	Horizontale frequentie (kHz)	Verticale frequentie (Hz)	Pixelklokfrequentie (MHz)	Synchronisatie-polariteit (H/V)
IBM	640 x 350	31.469	70.086	25.175	+ / -
	720 x 400	31.469	70.087	28.322	- / +
MAC	640 x 480	35.000	66.667	30.240	- / -
	832 x 624	49.726	74.551	57.284	- / -
VESA DMT	640 x 480	31.469	59.940	25.175	- / -
		37.861	72.809	31.500	- / -
		37.500	75.000	31.500	- / -
	800 x 600	37.879	60.317	40.000	+ / +
		48.077	72.188	50.000	+ / +
		46.875	75.000	49.500	+ / +
	1024 x 768	48.363	60.004	65.000	- / -
		56.476	70.069	75.000	- / -
		60.023	75.029	78.750	+ / +
	1280 x 720	45.000	60.000	74.250	+ / +
	1360 x 768	47.712	60.015	85.500	+ / +
	VESA CVT	720 x 576	35.910	59.950	32.750
1280 x 720		56.456	74.777	95.750	- / +
VESA GTF	1280 x 720	52.500	70.000	89.040	- / +

**OPMERKING**

- Bij gebruik van de HDMI/DVI-kabelaansluiting moet u de **HDMI (DVI) IN**-aansluiting gebruiken.
- De interlace-modus wordt niet ondersteund.
- De tv werkt mogelijk niet normaal als een afwijkend videoformaat wordt geselecteerd.
- Afzonderlijke modus en composietmodus worden ondersteund. SOG (Sync On Green) wordt niet ondersteund.

**De COMMON INTERFACE-aansluiting**

Voor betaalde kanalen moet een CI-/CI+-kaart zijn geplaatst.

- Als u de CI-/CI+-kaart niet plaatst, wordt bij sommige kanalen het bericht "Gestoord signaal" weergegeven.
- De koppelingsgegevens met een telefoonnummer, de id van de CI-/CI+-kaart, de host-id en andere informatie worden over ongeveer 2-3 minuten weergegeven. Neem contact op met uw serviceprovider als er een foutmelding wordt weergegeven.
- Wanneer de kanaalgegevens zijn geconfigureerd, wordt het bericht "Update voltooid" weergegeven. Hiermee wordt aangegeven dat de kanaallijst is bijgewerkt.

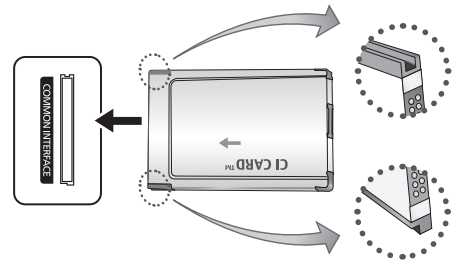
**OPMERKING**

- U kunt een CI-/CI+-kaart bij een lokale kabelaanbieder aanschaffen.
- Wanneer u de CI-/CI+-kaart wilt verwijderen, doet u dat door de kaart er met uw handen voorzichtig uit te trekken; de kaart kan beschadigen als u deze laat vallen.
- Plaats de CI-/CI+-kaart in de richting die op de kaart staat gemarkeerd.
- De plaats van de **COMMON INTERFACE**-aansluiting kan per model verschillen.
- CI-/CI+-kaarten worden in sommige landen en regio's niet ondersteund. Controleer dit bij uw geautoriseerde verkoper.
- Neem contact op met uw serviceprovider als u problemen ondervindt



# Aansluitingen

## De ingangsbron wijzigen

### Bronlijst

Hiermee kunt u de tv of andere externe ingangsbronnen zoals dvd-spelers, blu-rayspelers, kabelboxen en STB-satellietontvangers die op de tv zijn aangesloten, selecteren.

#### ■ Tv / Ext. / AV / Component / PC / HDMI/DVI / USB

 In de **Bronlijst** worden aangesloten ingangen gemarkeerd.

 **Ext. en PC** blijven altijd geactiveerd.



## Naam wijzigen

■ VCR / DVD / Kabel STB / Satelliet STB / PVR STB / AV-ontvanger / Spelcomputer / Camcorder / PC / DVI PC / DVI-apparaten / TV / IPTV / Blu-ray / HD DVD / DMA: Geef het apparaat dat op de ingang is aangesloten een naam om de selectie van de ingangsbron gemakkelijker te maken.

 Wanneer u een HDMI/DVI-kabel op de HDMI (DVI) IN-poort aansluit, moet u bij **Naam wijzigen** de poort instellen op de modus **DVI-pc** of **DVI-apparaten**.

# Basisfuncties

## De menu's gebruiken

Voordat u de tv gebruikt, moet u de stappen hieronder volgen om te leren hoe u het menu kunt gebruiken en hoe u verschillende functies kunt selecteren en aanpassen.

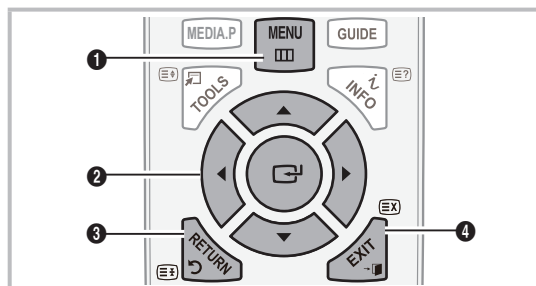

- 1 **MENU**-toets: Het hoofdmenu weergeven.
- 2 **ENTER** / pijltoetsen: De cursor verplaatsen en een item selecteren. De instelling bevestigen.
- 3 **RETURN**-toets: Teruggaan naar het vorige menu.
- 4 **EXIT**-toets: Het schermmenu verlaten.

## Met het schermmenu werken

Afhankelijk van het geselecteerde menu kunnen de toegangsstappen verschillen.

1	<b>MENU</b> 	Het hoofdmenu verschijnt op het scherm: <b>Beeld, Geluid, Kanaal, Instellingen, Invoer, Toepassing, Ondersteuning.</b>
2		Selecteer een pictogram met de toets  of  .
3	<b>ENTER</b> 	Druk op de toets <b>ENTER</b> om het submenu te openen.
4		Selecteer het gewenste submenu met de toets  of  .
5		Pas de waarde van een item aan met de toets  of  . Afhankelijk van het geselecteerde menu kan de aanpassing verschillen.
6	<b>ENTER</b> 	Druk op de toets <b>ENTER</b> om de configuratie te voltooien.
7	<b>EXIT</b> 	Druk op <b>EXIT</b> .

## De INFO-knop gebruiken (Now & Next-gids)

Op het scherm worden het op dat moment kanaal en de status van bepaalde audio-/video-instellingen weergegeven.

In de Now & Next-gids vindt u de dagelijkse programma-informatie voor elk kanaal op basis van het uitzendtijdstip.

- Scroll ◀ of ▶ om informatie over een gewenst programma te bekijken terwijl u naar het op dat moment kanaal kijkt.
- Scroll ▲ of ▼ om informatie over andere kanalen te bekijken. Als u naar het op dat moment geselecteerde kanaal wilt gaan, drukt u op de toets ENTER ↵.

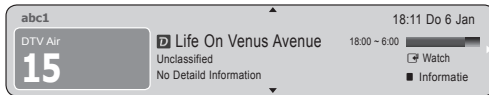

## Programma's plannen

### Gids

De EPG (elektronische programmagids)-informatie wordt door de omroepen verstrekt. Met behulp van de programmaschema's van de omroepen kunt u van tevoren instellen welke programma's u wilt kijken, zodat u op het ingestelde tijdstip automatisch naar het geselecteerde programmakanaal gaat. Afhankelijk van de kanaalstatus kunnen programmaopties blanco of overtijd zijn.



### Kan.weergave gebruiken

Today		18:00 - 19:00	19:00 - 20:00
▲ 27	Discovery	American Chopper	Time Team
28	Discovery&H&L	Programmes resume at 06:00	
800	five	Home and...	Family Affairs   Fiv...   Dark Angel
24	price-drop.tv	No Information	
16	QVC	QVC Selection	
▼ 6	R4DTT	No Information	

## Geplande weergave gebruiken

Geplande weergave		800	five
18:30	Today	Family Affairs	five
19:15	Today	Dark Angel	five

- 1 **▲ Rood Weergave:** Een lijst met programma's die nu of binnenkort worden uitgezonden.
- 2 **■ Geel Meer dan 24 uur:** Een lijst met programma's die over 24 uur en later worden uitgezonden.
- 3 **■ Blauw (Kanaalmodus):** Selecteer het type kanalen dat u in het venster **Kan.weergave** wilt weergeven.
  - Welke Kanaalmodus wordt weergegeven, is afhankelijk van de antennebron.
- 4 **ⓘ Informatie:** Meer informatie over het geselecteerde programma weergeven.
- 5 **◊ Pagina:** De volgende of vorige pagina weergeven.
- 6 **De toets ENTER ↵.**
  - Wanneer u het huidige programma selecteert, kunt u het geselecteerde programma kijken.
  - Wanneer u een later programma selecteert, kunt u dit reserveren om te kijken. U kunt de planning annuleren door nogmaals op de toets ENTER ↵ te drukken en **Prog. annuleren** te selecteren.

# Basisfuncties

## Kanaalbeheer

U kunt favoriete kanalen toevoegen of verwijderen en de programmagids voor digitale uitzendingen gebruiken. Selecteer een kanaal in het scherm **Kanalen**, **Mijn kanalen** of **Gepland**.

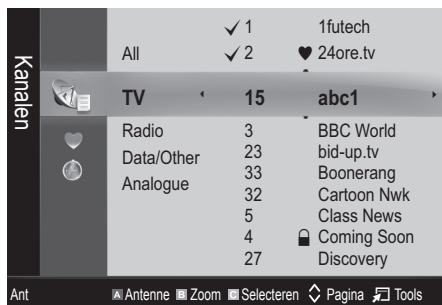

- **Kanalen:** Hier ziet u de kanalenlijst op basis van het kanaaltipe.
- **Mijn kanalen:** Hier ziet u de groep van het kanaal.
- **Gepland:** Hier ziet u alle momenteel geplande programma's.

De gekleurde toetsen met **Kanaalbeheer** gebruiken

- **Red (Antenne):** Wisselen tussen **Ant** en **Kabel**.
- **Groen (Zoom):** Een kanaalnummer vergroten of verkleinen.
- **Geel (Selecteren):** Selecteer de gewenste kanalen en druk op de gele toets om alle geselecteerde kanalen tegelijkertijd te selecteren. Het symbool ✓ verschijnt links van de geselecteerde kanalen.
- **(Pagina):** Naar de volgende of vorige pagina gaan.
- **(Tools):** Het optiemenu van **Kanaalbeheer** openen. (De optiemenu's kunnen per situatie verschillen.)

### Pictogrammen van de kanaalstatus

Pictogram	Betekenis
	Een analoog kanaal.
	Een geselecteerd kanaal.
	Een als favoriet ingesteld kanaal.
	Een programma dat momenteel wordt uitgezonden.
	Een vergrendeld kanaal.
	Een gereserveerd programma.

## Favoriete kanalen gebruiken

### ♥ Mijn kanalen

(In **Kanaalbeheer**)

Hier ziet u alle favoriete kanalen.

- **Mijn kanalen bewerken** : u kunt de geselecteerde kanalen aan de gewenste Mijn kanalen-groep toevoegen.

Het symbool "♥" wordt weergegeven en het kanaal wordt als een van de 'Mijn kanalen' ingesteld.

1. Selecteer een kanaal en druk op de toets **TOOLS**.
2. Voeg een kanaal toe of verwijder een kanaal in de Mijn kanaal-groepen tussen 1, 2, 3 en 4.
  - U kunt een of meer groepen selecteren.
3. Nadat u de instellingen hebt gewijzigd, kunt u de kanalenlijst voor elke groep in **Mijn kanalen** bekijken.



## Het menu Kanaal

### Kanalen opnieuw afstemmen

### Antenne (Ant / Kabel)

Voordat de beschikbare kanalen in het geheugen van uw televisie kunnen worden opgeslagen, moet u het type signaalbron opgeven dat op de tv is aangesloten (antenne of kabel).

### Land

Het invoerscherm voor de pincode verschijnt. Voer uw viercijferige pincode in.

- **Digitaal kanaal:** Hier kunt u het land voor digitale kanalen wijzigen.
- **Analoog kanaal:** Hier kunt u het land voor analoge kanalen wijzigen.

## Automatisch opslaan

Scant automatisch op een kanaal en slaat het op in het geheugen van de tv.

 Automatisch toegewezen programmanummers komen mogelijk niet overeen met de feitelijke of gewenste programmanummers. Wanneer een kanaal met de functie **Kinderslot** is vergrendeld, verschijnt het invoerscherm voor de pincode.

- **Antennebron (Ant / Kabel):** selecteer de antennebron die moet worden onthouden.
- **Kanaalbron (Digitaal en Analoog / Digitaal / Analoog):** Selecteer de kanaalbron die moet worden onthouden.

Wanneer u **Kabel** → **Digitaal en Analoog** of **Digitaal** selecteert: Geef een waarde op voor het scannen van kabelkanalen.

**Zoekmodus (Volledig / Netwerk / Snel):** Scant op alle kanalen met actieve zenders en slaat deze op in het geheugen van de tv.

 Als u **Snel** kiest, kunt u **Netwerk**, **Netwerk-ID**, **Frequentie**, **Modulatie**, **Symboolfrequentie** met de toets van de afstandsbediening handmatig instellen.

**Netwerk (Auto / Handm.):** Hiermee selecteert u de instelmodus voor **Netwerk-ID** tussen **Auto** of **Handm..**

**Netwerk-ID:** Als **Netwerk Handm.** is, kunt u met de numerieke toetsen de **Netwerk-ID** instellen.

**Frequentie:** Geeft de frequentie voor het kanaal weer. (Verschilt per land)

**Modulatie:** Geeft de beschikbare modulatiewaarden weer.

**Symboolfrequentie:** Geeft de beschikbare symboolfrequenties weer.

## Handm. opslaan

Scant handmatig op een kanaal en slaat het op in het geheugen van de tv.

 Wanneer een kanaal is vergrendeld met de functie **Kinderslot**, wordt er een venster weergegeven waarin u een pincode kunt opgeven.

- **Digitaal kanaal:** (beschikbaar in DTV-modus) Wanneer het scannen is voltooid, worden de kanalen in de kanalenlijst bijgewerkt.

 Wanneer u **Antenne** → **Ant** selecteert: **Kanaal**, **Frequentie**, **Bandbreedte**.

 Wanneer u **Antenne** selecteert → **Kabel: Frequentie**, **Modulatie**, **Symboolfrequentie**.

- **Analoog kanaal (Prog., Kleursysteem, Geluidssysteem, Kanaal, Zoeken):** Als er geen geluid is of als het geluid vervormd klinkt, selecteert u nogmaals de gewenste geluidsstandaard.

 Kanaalmodus

- **P** (programmamodus): Als u klaar bent met afstemmen, zijn de zenders die u kunt ontvangen toegewezen aan de positie nummers P0 tot P99. In deze modus kunt u een kanaalnummer selecteren door het positie nummer in te toetsen.
- **C** (antennekanaalmodus) / **S** (kabelkanaalmodus): In deze twee modi kunt u een kanaal selecteren door het nummer in te toetsen dat aan de antenne- of kabelzender is toegewezen.

## Kanalen bewerken

### Het optiemenu van Kanaalbeheer gebruiken

(in Kanaalbeheer)

1. Selecteer een kanaal en druk op de toets **TOOLS**.
  2. Wijzig de naam of het nummer van het kanaal via het menu **Kanaalnaam wijzigen** of **Kanaalnr. wijzigen**.
- **Kanaalnaam wijzigen** (alleen analoge kanalen): Zelf een kanaalnaam invoeren.
  - **Kanaalnr. wijzigen** (alleen digitale kanalen): Het nummer instellen met de toepasselijke nummertoeetsen.

## Andere functies

## Optie Kabel zoeken

(afhankelijk van het land)

Hiermee worden extra opties voor het zoeken naar een kabelnetwerk ingesteld, zoals de frequentie en de symboolfrequentie.

- **FStartfrequentie / Stopfrequentie:** Hier stelt u de start- en stopfrequentie in (verschilt per land).
- **Modulatie:** Geeft de beschikbare modulatiewaarden weer.
- **Symboolfrequentie:** Geeft de beschikbare symboolfrequenties weer.

# Basisfuncties

## Het optiemenu van Kanaalbeheer

### (in Kanaalbeheer)

Stel de diverse kanalen in met behulp van de opties in het menu **Kanaalbeheer (Vergrendelen / Ontgrendelen, Timerweergave) Sorteren, Verwijderen, Alles select. / Niets select.** Menuopties kunnen, afhankelijk van de kanaalstatus, verschillen.

1. Selecteer een kanaal en druk op de toets **TOOLS**.
2. Selecteer een functie en wijzig eventueel de instelling.

- **Vergrendelen / Ontgrendelen:** U kunt een kanaal vergrendelen, zodat het niet geselecteerd en bekeken kan worden.

### **OPMERKING**

- Deze functie is alleen beschikbaar wanneer **Kinderslot** is ingesteld op **Aan**.
- Het invoerscherm voor de pincode verschijnt. Voer uw viercijferige pincode in (standaard is dit "0-0-0-0"). U kunt de pincode veranderen met de optie **PIN wijzigen**.
- **Timerweergave:** U kunt instellen dat een kanaal automatisch op een ingesteld tijdstip wordt weergegeven. Om deze optie te kunnen gebruiken moet u eerst de huidige tijd instellen.
  -  Wanneer een digitaal kanaal is geselecteerd, drukt u op de toet ► en om het digitale programma te kijken.
- **Sorteren** (alleen analoge kanalen): Hiermee kunt u de programmanummers van de opgeslagen kanalen wijzigen. Deze bewerking kan nodig zijn nadat u de functie voor het automatisch opslaan van kanalen hebt gebruikt.
- **Verwijderen:** u kunt een kanaal verwijderen om de gewenste kanalen weer te geven.
- **Alles select. / Niets select.:** Selecteer alle kanalen of geen van de kanalen in Kanaalbeheer.

## **Gepland**

### (in Kanaalbeheer)

U kunt een programma dat u hebt gereserveerd bekijken, bewerken of verwijderen.

- **Info wijzigen:** Een programma dat u hebt gereserveerd wijzigen.
- **Progr. annuleren:** Een programma dat u hebt gereserveerd annuleren.
- **Informatie:** Een programma dat u hebt gereserveerd weergeven. (U kunt de reserveringsinformatie ook wijzigen.)
- **Alles select. / Niets select.:** Alle geplande programma's selecteren of de selectie ervan opheffen.

## Kanalenlijst

Hier kunt u alle gezochte kanalen zien.

### **CHLIST**



## Overdracht kanalenlijst

Hiermee kunt u het kanalenoverzicht importeren of exporteren. U moet een USB-opslagapparaat aansluiten om deze functie te kunnen gebruiken.

 Het invoerscherm voor de pincode verschijnt. Geef uw viercijferige pincode op.

 De standaardpincode van een nieuw tv-toestel is '0-0-0-0'.

- **Importeren via USB:** hiermee kunt u de lijst met kanalen van uw USB-apparaat importeren.

- **Exporteren via USB:** hiermee kunt u de lijst met kanalen naar een USB-apparaat exporteren.

## Fijnafstemming

(alleen analoge kanalen)

Als de ontvangst zwak is of wordt gestoord, kunt u een kanaal handmatig nauwkeuriger instellen.

 Fijnafgestemde kanalen zijn met een sterretje "\*" gemarkeerd.

 Als u de fijnafstellingen wilt resetten, selecteert u **Resetten**.

## Het menu Beeld

### De vooraf ingestelde beeldmodus wijzigen

## Modus

Selecteer het beeldtype dat uw voorkeur heeft.

- **Dynamisch:** Geschikt voor een heldere kamer.
- **Standaard:** Geschikt voor een normale omgeving.
- **Film:** Geschikt om films in een donkere kamer te kijken.

### De beeldinstellingen aanpassen

## Backlight / Contrast / Helderheid / Scherpte / Kleur / Tint (G/R)

De tv heeft verschillende instelmogelijkheden voor de beeldkwaliteit.

### **OPMERKING**

- In de analoge modi **TV, Ext., AV** van het PAL-systeem kunt u de functie **Tint (G/R)** niet gebruiken.
- In de PC-modus kunt u alleen wijzigingen aanbrengen in **Backlight, Contrast** en **Helderheid**.
- Voor elk extern apparaat dat u op de tv hebt aangesloten, kunt u de instellingen aanpassen en opslaan.
- Als u de helderheid van het beeld omlaag brengt, daalt het energieverbruik.

## Economische oplossingen

### ECO-oplossing

- **Spaarstand (Uit / Laag / Middel / Hoog / Beeld uit / Auto)**  : De helderheid van de tv aanpassen om het energieverbruik te verminderen. Als u de optie **Beeld uit** selecteert, wordt het scherm uitgeschakeld, maar blijft u het geluid horen. Druk op een willekeurige knop behalve de volumeknop om het scherm in te schakelen.
- **Geen signaal stdby (Uit / 15 min / 30 min / 60 min)**: Hiermee wordt de standbystand geactiveerd als gedurende een door de gebruiker ingestelde tijd de status "Geen signaal" of "Controleer signaalkabel" actief is.
  -  Deze optie is uitgeschakeld wanneer de pc zich in de energiespaarstand bevindt.

### De beelddopties wijzigen

### Geavanceerde instellingen

(beschikbaar in de modi **Standaard / Film**)

U kunt de gedetailleerde instellingen voor uw scherm wijzigen, waaronder kleur en contrast.

-  In de PC-modus kunt u alleen wijzigingen aanbrengen in **Dynamisch contrast**, **Gamma** en **Witbalans**.

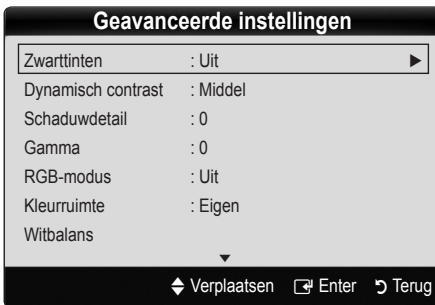



- **Zwarttinten (Uit / Donker / Donkerder / Donkerste)**: Selecteer het zwartniveau om de schermdiepte aan te passen.
- **Dynamisch contrast (Uit / Laag / Middel / Hoog)**: Het schermcontrast aanpassen.

- **Schaduwdetail (-2 - +2)**: De helderheid van donkere beelden aanpassen.
  -  Uitgeschakeld in de PC-modus.
- **Gamma**: de intensiteit van primaire kleuren aanpassen.
- **RGB-modus (Uit / Rood / Groen / Blauw)**: U kunt de **Kleur** of **Tint** van **Rood**, **Groen** en **Blauw** voor het beeld van een extern apparaat (dvd-speler, thuisbioscoop, enz.) aanpassen.
- **Kleurruimte (Auto / Eigen)**: de reeks beschikbare kleuren voor het beeld instellen.
- **Witbalans**: De kleurtemperatuur aanpassen voor een natuurlijker beeld.
- **R-basis/G-basis/B-basis**: De donkerte voor elke kleur (rood, groen, blauw) aanpassen.
- **R-niveau/G-niveau/B-niveau**: De helderheid voor elke kleur (rood, groen, blauw) aanpassen.
- **Resetten**: Hiermee zet u de **Witbalans** terug op de standaardinstellingen.
- **Huidkleur**: Benadrukken van de roze "Huidkleur".
- **Randverbetering (Uit / Aan)**: De randen van objecten versterken.

### Afbeeldingsopties

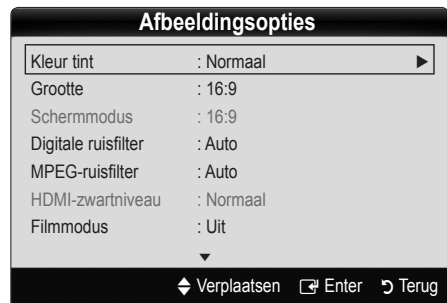
-  In de PC-modus kunt u alleen wijzigingen aanbrengen in **Kleur tint**, **Grootte** en **Autom. beveilig.tijd.**



- **Kleur tint (Koel / Normaal / Warm1 / Warm2)**
  -  **Warm1** of **Warm2** wordt in de afbeeldingsmodus **Dynamisch** uitgeschakeld.
  -  Voor elk extern apparaat dat u op een van de tv-ingangen hebt aangesloten, kunt u de instellingen aanpassen en opslaan.

# Basisfuncties

- **Grootte:** De kabelbox / satellietontvanger heeft mogelijk ook een eigen reeks schermformaten. U wordt echter ten sterkste aangeraden om meestal de 16:9-modus te gebruiken.



**Auto-breed:** Hiermee wordt het beeldformaat automatisch op 16:9 ingesteld.

**16:9:** Hiermee wordt het beeldformaat op 16:9 ingesteld voor dvd's of breedbeelduitzendingen.

**Breedbeeldzoom:** Hiermee wordt het beeld verder dan 4:3 vergroot.

 Pas de positie aan met de toetsen ▲ en ▼.

**Zoom:** Hiermee vergroot u het 16:9-breedbeeldformaat verticaal zodat het schermvullend wordt.

 Pas de positie of grootte aan met de toetsen ▲ en ▼.

**4:3:** Dit is de standaardinstelling voor een film of normale uitzending.

 Gebruik de tv niet langdurig in 4:3-formaat. Randen kunnen links, rechts en midden in het scherm zichtbaar blijven en inbranden, en dit wordt niet door de garantie gedekt.

**Volledig scherm:** Geeft het volledige, niet-afgekapte beeld weer wanneer er een HDMI-sigitaal (720p/1080i/1080p) of Component-sigitaal (1080i/1080p) wordt ontvangen.

## OPMERKING

- Nadat u **Volledig scherm** in de modus HDMI (1080i/1080p) of Component (1080i/1080p) hebt gekozen:
  1. Druk op de toets ◀ of ▶ om **Positie** te selecteren.
  2. Druk op de toets ENTER .
  3. Druk op de toets ▲, ▼, ◀ of ▶ om het beeld te verplaatsen.
- Afhankelijk van de ingangsbron kunnen de opties voor beeldformaat variëren.
- De beschikbare onderdelen kunnen, afhankelijk van de geselecteerde modus, verschillen.
- In de PC-modus kunt u alleen de modi **16:9** en **4:3** aanpassen.
- De instellingen voor elk extern apparaat dat u op een van de tv-ingangen hebt aangesloten, kunnen worden aangepast en opgeslagen.
- Als u de functie **Volledig scherm** gebruikt met eeningangssigitaal HDMI 720p, wordt 1 kaderlijn verwijderd aan de bovenkant, onderkant, linkerkant en rechterkant, zoals in de functie Overscan.

- **Schermodus (16:9 / Breedbeeldzoom / Zoom / 4:3):** Alleen beschikbaar wanneer het beeldformaat is ingesteld op **Auto-breed**. U kunt de gewenste beeldgrootte bepalen op het 4:3 WSS-formaat (Wide Screen Service) of het originele formaat. De diverse Europese landen hanteren verschillende beeldformaten.

 Niet beschikbaar in de PC-, Component- of HDMI-modus.

- **Digitale ruisfilter (Uit / Laag / Middel / Hoog / Auto / Automatische visualisatie):** Als het uitgezonden signaal zwak is, kunnen er ruis en echobeelden optreden.

Probeer de verschillende opties totdat het beeld het best wordt weergegeven.

**Automatische visualisatie:** Geeft bij het wijzigen van analoge kanalen de signaalsterkte weer.

 Alleen beschikbaar voor analoge kanalen.

 Wanneer de balk groen is, ontvangt u het best mogelijke signaal.

- **MPEG-ruisfilter (Uit / Laag / Middel / Hoog / Auto):** Vermindert MPEG-ruis voor een betere beeldkwaliteit.

 Uitgeschakeld in de PC-modus.

- **HDMI-zwartniveau (Normaal / Laag):** Selecteert het zwartniveau op het scherm om de schermdiepte aan te passen.

 Alleen beschikbaar in de HDMI-modus (RGB-signalen).

- **Filmmodus (Uit / Auto1 / Auto2):** Stelt de tv in om filmsignalen van alle bronnen automatisch te herkennen en te verwerken en om het beeld aan te passen voor optimale kwaliteit.

 Beschikbaar in de modi TV, AV, COMPONENT (480i/1080i) en HDMI (480i/1080i).

- **Autom. beveilig.tijd (2 uur / 4 uur / 8 uur / 10 uur / Uit):** Als hetzelfde beeld op het scherm blijft, wordt de automatische beveiliging tegen inbranden van het scherm geactiveerd.

## Beeld resetten (OK / Annuleren)

Zet de huidige beeldmodus op de standaardinstellingen terug.



## De tv instellen voor uw pc

Stel de ingangsbron in op PC.

### Autom. afstellen

Pas de frequentiewaarden/posities aan en stem de instellingen automatisch fijn af.

 Niet beschikbaar bij een aansluiting met een HDMI-/DVI-kabel.

### Scherf

- **Grof / Fijn:** Beeldruis verwijderen of verminderen. Als door een fijnafstemming van het kanaal de ruis niet verdwijnt, stelt u de frequentie zo goed mogelijk in (**Grof**) en voert u opnieuw een fijnafstemming uit. Stel het beeld opnieuw in het midden van het scherm in nadat de ruis is verminderd.
- **Positie:** Pas de positie van het pc-scherf aan met de pijltoetsen (▲ / ▼ / ◀ / ▶).
- **Beeld resetten:** Het beeld wordt op de standaardinstellingen teruggezet.

### Uw tv als een computermonitor (pc) gebruiken

Software configureren (gebaseerd op Windows XP)  
Afhankelijk van de Windows-versie en de videokaart kunnen de schermen op de pc verschillen. Desondanks moeten bijna altijd dezelfde basisinstellingen worden toegepast. (Neem contact op met de computerfabrikant of Samsung-leverancier als dit niet het geval is.)

1. Klik eerst op "Configuratiescherf" in het menu Start van Windows.
2. Klik op "Beeldscherf" in het "Configuratiescherf". Er verschijnt een dialoogvenster.
3. Klik op "Monitor", waarna er een dialoogvenster verschijnt.
4. Selecteer het tabblad "Instellingen" in het dialoogvenster.
  - Selecteer de juiste beeldgrootte (resolutie) [Optimaal: 1360 x 768 pixels]
  - Als het dialoogvenster een optie bevat voor het instellen van de verticale frequentie, is de juiste waarde "60" of "60 Hz". Klik anders op "OK" om het dialoogvenster te sluiten.

## Het menu Geluid

### De vooraf ingestelde geluidsmodus wijzigen

#### Modus

- **Standaard:** Selecteert de normale geluidsmodus.
- **Muziek:** Geeft voorrang aan muziek ten opzichte van stemmen.
- **Film:** Geeft optimaal geluid voor films.
- **Heldere spraak:** Hiermee legt u meer nadruk op stemmen dan op andere geluiden.
- **Versterken:** Hiermee versterkt u de intensiteit van hoge frequenties in het geluid zodat slechthorenden het beter kunnen volgen.

## Geluidsinstellingen aanpassen

### Toonregeling

Past de geluidsmodus aan.

- **Balans L / R:** Regelt de balans tussen de linker- en de rechterluidspreker.
- **100Hz / 300Hz / 1kHz / 3kHz / 10kHz**  
(Bandbreedteaanpassing): Past het niveau van specifieke bandbreedtefrequenties aan.
- **Resetten:** De equalizer op de standaardinstellingen terugzetten.

### Geluidssystemen e.d.

### Virtual Surround (Uit / Aan)

Deze functie zorgt door middel van HRTF-technologie (Head Related Transfer Function) voor een virtuele beleving van 5.1-kanaals surroundgeluid via een paar luidsprekers of een koptelefoon.

 Als **Luidspreker selecteren** is ingesteld op **Ext.** luidspreker is **Virtual Surround** uitgeschakeld.

### Heldere spraak (Uit / Aan)

Met deze functie kunt u de intensiteit van een stem versterken zodat deze boven achtergrondmuziek of geluidseffecten uitkomt en dialogen tijdens een programma beter te volgen zijn.

### Taal voor audio

(alleen digitale kanalen)

Wijzig de standaardinstelling voor audiotalen.

 Welke taal beschikbaar is, kan per uitzending verschillen.

### Geluidsformaat (MPEG / Dolby Digital 5.1)

(alleen digitale kanalen)

Wanneer de hoofd luidspreker en de audio-ontvanger beide geluid voortbrengen, kan er echo optreden omdat geluid in de hoofd luidspreker en de audio-ontvanger niet op gelijke snelheid wordt gedecodeerd. Gebruik in dat geval de functie TV-luidspreker.

 **De optie van Geluidsformaat** kan per uitzending verschillen. 5.1-kanaals Dolby digital-geluid is alleen beschikbaar wanneer u een externe luidspreker via een optische kabel aansluit.



# Basisfuncties

## Audiobeschrijving

(niet overal beschikbaar)  
(alleen digitale kanalen)

Deze functie verwerkt het geluidsspoor (Audio Stream) voor de AD (Audio Description), dat samen met het hoofdgeluid (Main audio) wordt uitgezonden.



- **Audiobeschrijving (Uit / Aan):** De geluidsbeschrijving in- of uitschakelen.
- **Volume:** Het volume voor de audiobeschrijving regelen.

## Auto Volume (Uit / Normaal / Nacht)

Als u het volume op elk kanaal gelijk wilt zetten, stelt u **Normaal** in.

- **Nacht:** Deze modus biedt een verbeterde geluidsbeleving in vergelijking met de modus **Normaal**, maar met weinig geluid. Dit is 's nachts erg handig.

## Luidspreker selecteren (Ext. luidspreker / TV-luidspreker)

Door een verschil in decodeersnelheid tussen de hoofdluidspreker en de audio-ontvanger kan er een echo ontstaan. Zet de tv in dat geval op **Ext. luidspreker**.

Als **Luidspreker selecteren** is ingesteld op **Ext. luidspreker** werken de volume- en MUTE-toetsen niet en zijn de geluidsinstellingen beperkt.

Als **Luidspreker selecteren** is ingesteld op **Ext. luidspreker** kunt u het beste deze instellingen gebruiken.

- **TV-luidspreker: Uit, Ext. luidspreker: Aan**

Als **Luidspreker selecteren** is ingesteld op **TV-luidspreker** kunt u het beste deze instellingen gebruiken.

- **TV-luidspreker: Aan, Ext. luidspreker: Aan**

Als er geen videosignaal is, komt er uit beide luidsprekers geen geluid.

## Extra instelling

(alleen digitale kanalen)

- **DTV-geluidsniveau (MPEG / HE-AAC):** met deze functie kunt u de ongelijkheid van een spraaksignaal (een van de signalen die tijdens een digitale tv-uitzending worden ontvangen) omlaagbrengen tot een gewenst niveau.

Afhankelijk van het uitgezonden signaaltype kan **MPEG / HE-AAC** tussen -10 dB en 0 dB worden afgesteld.

Als u het volume wilt verhogen of verlagen, stelt u dit bij tussen 0 en -10.

- **SPDIF-uitvoer:** SPDIF (Sony Philips Digital InterFace) wordt gebruikt voor de levering van digitaal geluid, waardoor de interferentie naar luidsprekers en diverse digitale apparaten zoals dvd-spelers wordt tegengegaan.

**Geluidsformaat:** Tijdens de ontvangst van een digitale tv-uitzending kunt u SPDIF-uitvoer (Digital Audio-formaat) kiezen bij de opties **PCM**, **Dolby Digital** of **DTS**.

Wanneer u 5.1-kanaals luidsprekers op een Dolby Digital-installatie aansluit, haalt u het maximale uit uw interactieve 3D-geluidsbeleving.

**Geluidsvertraging:** Corrigeert verschil tussen beeld en geluid wanneer u een tv-programma of een video bekijkt en luistert naar digitale audio via een extern apparaat zoals een AV-ontvanger.

- **Dolby Digital Comp (Line / RF):** Met deze functie minimaliseert u signaalongelijkheid tussen een Dolby digital-signaal en een spraaksignaal (MPEG Audio, HE-AAC, ATV Sound).

Selecteer **Line** voor een dynamisch geluid en **RF** om het verschil tussen harde en zachte geluiden 's nachts te verkleinen.

**Line:** Stel het uitvoerniveau voor signalen van meer of minder dan -31 dB (referentie) op -20 dB of -31 dB.

**RF:** Stel het uitvoerniveau voor signalen van meer of minder dan -20 dB (referentie) op -10 dB of -20 dB.

## Geluid resetten (OK / Annuleren)

Zet alle geluidsinstellingen terug op de standaard fabrieksinstellingen.

## De geluidsmodus selecteren

Wanneer u de optie **Dual I-II** instelt, wordt de huidige geluidsmodus op het scherm weergegeven. **TOOLS**

	Type geluid	Dual I-II	Standaard
A2 Stereo	Mono	<b>Mono</b>	Automatic change
	Stereo	<b>Stereo ↔ Mono</b>	
	Dual	<b>Dual I ↔ Dual II</b>	<b>Dual I</b>
NICAM Stereo	Mono	<b>Mono</b>	Automatic change
	Stereo	<b>Mono ↔ Stereo</b>	
	Dual	<b>Mono → Dual I</b> ↙ Dual II ↘	<b>Dual I</b>

Als het stereosignaal te zwak is en er automatische zenderverdringing optreedt, kunt u beter naar mono overschakelen.

Alleen ingeschakeld bij een stereogeluidssignaal.

Alleen beschikbaar als de **Invoer** is ingesteld op **TV**.

## De tijd instellen

### Tijd

- **Klok:** Het instellen van de klok is belangrijk voor de diverse timerfuncties van de tv.



De huidige tijd wordt telkens weergegeven wanneer u op de toets INFO drukt.



Als u het netsnoer hebt losgekoppeld, moet u de klok opnieuw instellen.

#### Klokmodus (Auto / Handmatig)



Afhankelijk van de zender en het signaal wordt de tijd wellicht niet juist ingesteld. In dat geval stelt u de tijd handmatig in.



De antenne moet aangesloten zijn als u de tijd automatisch wilt kunnen instellen.

**Klok instelle:** stel **Dag, Maand, Jaar, Uur** en **Minuut** handmatig in.



Alleen beschikbaar als **Klokmodus** op **Handmatig** is ingesteld.

## De Slaaptimer gebruiken

- **Slaaptimer** : De tv wordt hiermee automatisch na een ingestelde tijdsduur uitgeschakeld. (30, 60, 90, 120, 150 en 180 minuten).



Om de functie **Slaaptimer** te annuleren, selecteert u **Uit**.

## De In- / uitschakeltijd instellen

- **Timer 1 / Timer 2 / Timer 3:** U kunt drie verschillende timerinstellingen opgeven. Daarvoor moet u wel eerst de klok instellen.

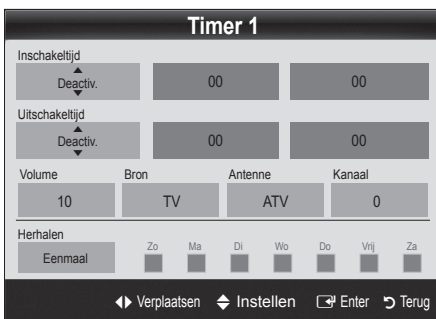

**Inschakeltijd / Uitschakeltijd:** Het uur en de minuut instellen en activeren/deactiveren. (Als u de timer met de gewenste instelling wilt activeren, kiest u **Activeren**.)

**Volume:** Het gewenste geluidsvolume instellen.

**Bron:** Selecteer **Tv-** of **USB-**inhoud om af te spelen wanneer de tv automatisch wordt ingeschakeld. (**USB** kan alleen worden geselecteerd als er een USB-apparaat op de tv is aangesloten)

**Antenne** (wanneer **Bron** is ingesteld op **Tv**): Selecteer **ATV** of **DTV**.

**Kanaal** (wanneer **Bron** is ingesteld op **Tv**): Selecteer het gewenste kanaal.

**Inhoud** (wanneer **Bron** is ingesteld op **USB**): Selecteer een map op het USB-apparaat met muziek- of fotobestanden die u wilt afspelen wanneer de tv automatisch wordt ingeschakeld.

Als het USB-apparaat geen muziekbestanden bevat of de map met muziekbestanden niet is geselecteerd, werkt de timerfunctie niet goed.

Als er slechts één fotobestand op het USB-apparaat aanwezig is, wordt er geen presentatie weergegeven.

Als een mapnaam te lang is, kan de map niet worden geselecteerd.

Elk USB-apparaat dat u gebruikt krijgt een eigen map toegewezen. Gebruikt u meerdere USB-apparaten van hetzelfde type, zorg dan dat de mappen die eraan zijn toegewezen een verschillende naam hebben.

**Herhalen:** Selecteer **Eenmaal, Dagelijks, Ma-Vr, Ma-Za, Za-Zo** of **Handmatig**. Wanneer u **Handmatig** selecteert, kunt de dag instellen waarop u de timer wilt activeren.

De markering geeft aan dat de dag is geselecteerd.

Automatisch uitschakelen (alleen beschikbaar als de tv door de timer wordt ingeschakeld): de tv wordt automatisch na 3 uur inactiviteit uitgeschakeld om oververhitting te voorkomen.

## Programma's vergrendelen

### Beveiliging

Voordat het instellingenscherf wordt geopend, verschijnt het invoerscherm voor de pincode.

Voer uw viercijferige pincode in (standaard is dit "0-0-0-0"). U kunt de pincode veranderen met de optie **PIN wijzigen**.

- **Kinderslot (Uit / Aan):** Kanalen in **Kanaalbeheer** vergrendelen om te voorkomen dat ongeautoriseerde gebruikers, zoals kinderen, naar ongeschikte programma's kijken.

Alleen beschikbaar als de **Invoer** is ingesteld op **Tv**.

- **Kinderslot (Ouderlijke classificering):** Met een zelf ingestelde viercijferige pincode kunt u voorkomen dat ongeautoriseerde gebruikers, zoals kinderen, naar ongeschikte programma's kijken.

**Alles toestn:** Alle tv-classificaties ontgrendelen.

De opties van **Kinderslot** kunnen per land verschillen.

# Basisfuncties

- **PIN wijzigen:** Uw persoonlijke code wijzigen die vereist is voor het instellen van de tv.

 Als u de pincode bent vergeten, drukt u achtereenvolgens op de volgende toetsen van de afstandsbediening zodat de pincode opnieuw wordt ingesteld op '0-0-0-0': **POWER** (uit) → **MUTE** → 8 → 2 → 4 → **POWER** (aan).

## Andere functies

### Taalkeuze

- **Taalkeuze:** De menutaal instellen.
- **Teleteksttaal:** De gewenste taal voor teletekst instellen.
  -  Engels is de standaardtaal als de geselecteerde taal niet beschikbaar is in de uitzending.
- **Voorkeur (Eerste taal voor audio / Tweede taal voor audio / Eerste taal ondertitel / Tweede taal ondertitel / Eerste taal teletekst / Tweede taal teletekst):** Selecteer een taal als standaardtaal voor wanneer een kanaal wordt geselecteerd.

### Ondertiteling

Gebruik dit menu om de modus **Ondertiteling** in te stellen.

 De ondertitelingsfunctie werkt niet in de modi **Component** of **HDMI**.

- **Ondertiteling (Uit / Aan):** Ondertitels in- of uitschakelen.
- **Modus (Normaal / Slechthorenden):** De ondertitelingsmodus instellen.
- **Ondertitelingstaal:** De ondertitelingstaal instellen.
  -  Wanneer u naar een programma kijkt dat de functie **Slechthorenden** niet ondersteunt, wordt **Normaal** automatisch geactiveerd, zelfs wanneer de modus **Slechthorenden** is geselecteerd.
  -  Engels is de standaardtaal als de geselecteerde taal niet beschikbaar is in de uitzending.



### Digitale tekst (Uitschakelen / Inschakelen) (alleen UK)

Als het programma wordt uitgezonden met digitale tekst, is deze functie beschikbaar.

## Algemeen

- **Spelmodus (Uit / Aan):** Als u een spelcomputer aansluit, zoals de PlayStation™ of Xbox™, kunt u een realistischere spelbeleving krijgen door deze modus te selecteren.

### OPMERKING

- Voorzorgen en beperkingen voor Spelmodus
  - Als u de spelcomputer wilt loskoppelen en een ander extern apparaat aansluiten, zet u in het instellingenmenu **Spelmodus** op **Uit**.
  - Als u in de **Spelmodus** het tv-menu weergeeft, zal het beeld een beetje trillen.
- **Spelmodus** is niet beschikbaar in de normale modi **Tv** en **PC**.
- Nadat u de spelconsole hebt aangesloten, stelt u **Spelmodus** in op **Aan** om een slechte beeldkwaliteit te voorkomen.
- Als **Spelmodus** is ingesteld op **Aan**: De modus **Beeld** is ingesteld op **Standaard** en de modus **Geluid** is ingesteld op **Film**.
- **Transp. menu (Helder / Donker):** De transparantie van het menu instellen.
- **Melodie (Uit / Laag / Middel / Hoog):** Instellen dat een melodie wordt afgespeeld als de tv wordt in- of uitgeschakeld.

## Algemene interface

- **CI-menu:** Hiermee kunt u het CAM-menu selecteren. Selecteer het CI-menu op basis van het menu PC Card.
- **Toepassingsinfo:** Informatie bekijken op de CAM die in de CI-sleuf is geplaatst en op de CI-/CI+-kaart die in de CAM is geplaatst. U kunt de CAM altijd installeren, ongeacht of de tv is in- of uitgeschakeld.
- 1. De CI CAM-module kunt u verkrijgen bij uw lokale leverancier of door deze telefonisch te bestellen.
- 2. Steek de CI-/CI+-kaart stevig in de CAM in de richting van de pijl.
- 3. Steek de CAM met de CI-/CI+-kaart in de COMMON INTERFACE-aansluiting, in de richting van de pijl, zodat de kaart parallel met de sleuf is.
- 4. Controleer of u een beeld op een kanaal met een gecodeerd signaal kunt bekijken.

## Zelfdiagnose

- **Het beeld testen (Ja / Nee):** Controleer hiermee of er problemen met het beeld zijn en als een probleem aanhoudt, het kleurpatroon.
- **Het geluid testen (Ja / Nee):** Gebruik de ingebouwde melodie om te controleren of er geluidsproblemen zijn.
  - ✎ Als u geen geluid hoort via de luidsprekers van de tv controleert u voordat u de geluidstest uitvoert of in het menu **Geluid** de optie **Luidspreker selecteren** is ingesteld op **TV-luidspreker**.
  - ✎ De melodie kunt u zelfs tijdens de test horen als **Luidspreker selecteren** is ingesteld op **Externe luidspreker** of als het geluid is gedempt doordat er op de toets **MUTE** is gedrukt.
- **Signaalinformatie:** (alleen digitale kanalen) De ontvangstkwaliteit van het HDTV-kanaal is ofwel perfect, ofwel de kanalen zijn niet beschikbaar. Stel de antenne bij om de signaalsterkte te vergroten.
- **Problemen oplossen:** Raadpleeg deze beschrijving als er een probleem met de tv lijkt te zijn.
  - ✎ Als geen van deze tips om problemen op te lossen van toepassing is kunt u contact opnemen met de klantenservice van Samsung.

## Software-upgrade

Een **Software-upgrade** kan worden uitgevoerd via een uitzendingsignaal of door de nieuwste firmware van [samsung.com](http://samsung.com) op een USB-stick te downloaden.

**Huidige versie** is de software die al op de tv is geïnstalleerd.

- ✎ De software wordt weergegeven als "Jaar/Maand/Dag\_Versie".



## De nieuwste versie installeren

- **Via USB:** steek een USB-stick met het bestand van de firmware-upgrade dat u van [www.samsung.com](http://www.samsung.com) hebt gedownload in de tv. Let op dat u het apparaat niet uitschakelt of de USB-geheugenschijf verwijdert totdat de upgrade is voltooid. Nadat de firmware-upgrade is voltooid, wordt de tv automatisch uit- en weer ingeschakeld. Bij een software-upgrade worden de standaard video- en audio-instellingen (fabrieksinstellingen) weer teruggezet. Het is dan ook raadzaam om uw instellingen te noteren, zodat u deze na de upgrade eenvoudig kunt terugzetten.
- Zijpaneel van de tv
- **Via kanaal:** Hiermee worden firmware-upgrades via het uitzendkanaal uitgevoerd.
    - ✎ Als de functie tijdens de softwareoverdrachtsperiode wordt geselecteerd, wordt er automatisch naar software gezocht en wordt deze gedownload.
    - ✎ De benodigde tijd voor het downloaden van de software wordt door de signaalstatus bepaald.
  - **Upgrade standby-modus:** Er wordt op de geselecteerde tijd automatisch een handmatige upgrade uitgevoerd. Omdat de tv intern wordt ingeschakeld, kan dit ertoe leiden dat op het lcd-scherm vage beelden verschijnen. Dit kan meer dan een uur duren totdat de software-upgrade is voltooid.
  - **Alternative Software (back-up):** Als er een probleem is met de nieuwe firmware en dit de werking van de tv-functies beïnvloedt, kunt u de voorgaande versie van de software weer terugzetten.
    - ✎ Als de software was gewijzigd, wordt de huidige software weergegeven.

## Gebruiksaanwijzing HD-verbinding

Raadpleeg deze informatie wanneer u externe apparaten op de tv aansluit.

## Contact opnemen met Samsung

Bekijk deze informatie wanneer uw tv niet naar behoren werkt of wanneer u de software wilt bijwerken. U vindt hier informatie over onze callcenters en over hoe u producten en software kunt downloaden.

# Uitgebreide functies

## Media Play

MEDIA.P



Geniet van foto-, muziek- en filmbestanden die op een USB MSC-apparaat en.



## Een USB-apparaat aansluiten

1. Zet de tv aan.
2. Sluit een USB-apparaat met foto- en/of muziek aan op de USB -aansluiting aan de zijkant van de tv.
3. Wanneer het USB-apparaat op de tv is aangesloten, verschijnt er een pop-upvenster. Vervolgens kunt u **Media Play** selecteren.

Dit werkt mogelijk niet naar behoren bij multimediabestanden zonder licentie.

Wat u moet weten voordat u **Media Play** gaat gebruiken

- MTP (Media Transfer Protocol) wordt niet ondersteund.
- Het bestandssysteem ondersteunt FAT16, FAT32 en NTFS.
- Bepaalde types digitale camera's en geluidsapparatuur zijn mogelijk niet compatibel met dit toestel.
- Media Play ondersteunt alleen USB-massaopslagapparatuur (MSC). MSC staat voor Mass Storage Class, een apparaat waarop grote hoeveelheden gegevens tegelijk kunnen worden opgeslagen en getransporteerd. Voorbeelden van MSC's zijn USB-sticks, Flash-kaartlezers schijven (USB-HUB's worden niet ondersteund.) Apparaten moeten rechtstreeks op de USB-aansluiting van de tv worden aangesloten.
- Maak een back-up van uw bestanden voordat u het apparaat aansluit op de tv om beschadiging of verlies van uw gegevens te voorkomen. SAMSUNG is niet verantwoordelijk voor beschadiging of verlies van gegevens.
- Verwijder het USB-apparaat niet terwijl gegevens worden geladen.
- Hoe hoger de resolutie van het beeld, des te langer duurt het voordat het op het scherm wordt weergegeven.
- De maximaal ondersteunde JPEG-resolutie is 15.360 x 8640 pixels.
- Bij bestanden die niet worden ondersteund of die zijn beschadigd wordt de boodschap "Niet-ondersteunde bestandsindeling" weergegeven.
- Als de bestanden op Alg. weergave zijn gesorteerd, kunnen er in elke map maximaal 1000 bestanden worden weergegeven.
- MP3-bestanden met DRM die tegen betaling zijn gedownload kunnen niet worden afgespeeld. Digital Rights Management (DRM) is een technologie voor het creëren van inhoud en de distributie en het beheer van de inhoud op een geïntegreerde en veelzijdige wijze, met inbegrip de bescherming van de rechten en belangen van de producenten, het voorkomen van het illegaal kopiëren van de inhoud en het beheren van rekeningen en betalingen.
- Als er meer dan 2 PTP-apparaten zijn aangesloten, kunt u er slechts één tegelijk gebruiken.
- Als er meer dan twee MSC-apparaten zijn aangesloten, worden sommige mogelijk niet herkend. Als een USB-apparaat meer energie nodig heeft (meer dan 500 mA of 5 V), wordt het mogelijk niet ondersteund.
- Als er een waarschuwing van te veel energie wordt weergegeven wanneer u een USB-apparaat aansluit, wordt het apparaat mogelijk niet herkend of werkt het mogelijk niet goed.
- Als de tv gedurende de tijd die is opgegeven bij **Autom. beveilig.tijd**, geen invoer ontvangt, wordt de schermbeveiliging uitgevoerd.
- Als er een USB-verlengkabel wordt gebruikt, wordt het USB-apparaat mogelijk niet herkend of kunnen de bestanden op het apparaat mogelijk niet worden gelezen.
- Als het USB-apparaat dat op de tv is aangesloten niet wordt herkend, is de lijst met bestanden op het apparaat mogelijk beschadigd of wordt een bestand in de lijst niet afgespeeld. Sluit het USB-apparaat aan op de pc, formatteer het apparaat en controleer de aansluiting.
- Als een bestand dat van de pc is verwijderd nog steeds wordt gevonden wanneer Media Play wordt uitgevoerd, gebruikt u de functie 'Prullenbak leegmaken' m het bestand definitief te verwijderen.

Zijpaneel van de tv

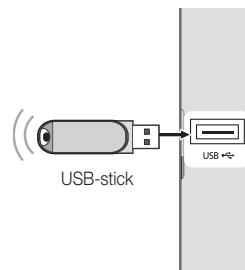

USB-stick

## Schermeergave

Ga naar het gewenste bestand met de toetsen voor omhoog / omlaag / links / rechts en druk op de toets ENTER . Het bestand wordt afgespeeld.

 Ondersteunt de **Apparaatmodus** en **Inhoudsmodus** voor de homepage van **Media Play**.



**Informatie:**  
Hier ziet u de naam van het geselecteerde bestand en het aantal bestanden en pagina's.

**Sorteerlijst:**  
Hier ziet u de sorteervolgorde.

 De sorteervolgorde kan afhankelijk van de inhoud verschillend zijn.

**Bestandenlijst:**  
Hier kunt u de bestanden en groepen die in de diverse categorieën zijn gesorteerd, controleren.

**Bedieningstoetsen**

-  **Rood (Apparaat wijzigen):** Hiermee selecteert u een aangesloten apparaat.
-  **Groen (Voorkeur):** Hiermee stelt u de bestandsvoorkeur in. (niet ondersteund in de algemene weergave)
-  **Geel (Selecteren):** Hiermee selecteert u meerdere bestanden in de lijst. De geselecteerde bestanden worden gemarkeerd met een symbool.
-  **Blauw (Sorteren):** Hiermee selecteert u de sorteervolgorde.
-  **(Tools):** Hiermee opent u het optiemenu.

## Muziek

### Muziek afspelen

1. Druk op de toets ◀ of ▶ om **Muziek** te selecteren en druk vervolgens op de toets ENTER  in het menu **Media Play**.
2. Druk op de toets ◀/▶/▲/▼ om de gewenste **Muziek** in de bestandenlijst te selecteren.
3. Druk op de toets ENTER .
  - Tijdens het afspelen van muziek kunt u zoeken met de toetsen ◀ en ▶.

 U ziet hier alleen bestanden met de extensie .MP3 en .PCM. Bestanden met andere extensies worden niet weergegeven, ook al staan ze wel op het USB-apparaat.

 Als het geluid bij het afspelen van MP3-bestanden ongewoon klinkt, past u de **Toonregeling** in het menu **Geluid** aan. (Een overgemoduleerd MP3-bestand kan geluidsproblemen veroorzaken.)



# Uitgebreide functies

## Foto's

### Een foto (of presentatie) bekijken

1. Druk op de toets ◀ of ▶ om **Foto's** te selecteren en druk vervolgens op de toets ENTER  in het menu **Media Play**.
2. Druk op de toets ◀/▶/▲/▼ om de gewenste foto in de bestandenlijst te selecteren.
3. Druk op de toets ENTER .
  - Druk op het moment dat een fotolijst wordt weergegeven op de toets ENTER  op de afstandsbediening om de presentatie te starten.
  - Alle bestanden in de bestandenlijst worden in de presentatie weergegeven.
  - Tijdens de presentatie worden de bestanden in volgorde afgebeeld vanaf het huidige bestand.

 U kunt automatisch muziekbestanden laten afspelen tijdens een diashow als de instelling **Achtergrondmuziek** op **Aan** is gezet.

 De **Achtergrondmuziek**-modus kan niet worden gewijzigd voordat de achtergrondmuziek is geladen.



## Meerdere bestanden afspelen

### De geselecteerde video- / muziek- / fotobestanden afspelen

1. Druk op de gele toets om het gewenste bestand in de bestandenlijst te selecteren.
2. Herhaal deze procedure om meerdere bestanden te selecteren.

#### **OPMERKING**

- Het symbool (✓) verschijnt links van de geselecteerde bestanden.
- U annuleert een selectie door nogmaals op de gele toets te drukken.
- Als u de selectie van alle bestanden ongedaan wilt maken, drukt u op de toets **TOOLS** en selecteert u **Niets selecteren**.

3. Druk op de toets **TOOLS** en selecteer **Geselecteerde inhoud afspelen**.

### De groep video- / muziek- / fotobestanden afspelen

1. Ga terwijl er een bestandenlijst wordt weergegeven naar een willekeurig bestand in de gewenste groep.
2. Druk op de toets **TOOLS** en selecteer **Huidige groep afspelen**.





## Andere functies van Media Play

### De bestandslijst sorteren

Druk in de bestandslijst op de blauwe knop om de bestanden te sorteren.

Categorie	Betekenis	Muziek	Foto's
 <b>Alg. weergave</b>	Hiermee wordt de volledige map weergegeven. U kunt de foto weergeven door de map te selecteren.	✓	✓
 <b>Titel</b>	De bestanden worden op titel gesorteerd en weergegeven in de volgorde symbool / cijfer / letter / speciaal.	✓	✓
 <b>Voorkeur</b>	Hiermee worden bestanden op voorkeur gesorteerd en weergegeven. U kunt de bestandsvoorkeur in de bestandslijst aanpassen met behulp van de groene toets.	✓	✓
 <b>Recentste datum</b>	Hiermee worden foto's aflopend op datum gesorteerd en weergegeven.		✓
 <b>Oudste datum</b>	Hiermee worden foto's oplopend op datum gesorteerd en weergegeven.		✓
 <b>Artiest</b>	Hiermee wordt de muziek in alfabetische volgorde op artiest gesorteerd.	✓	
 <b>Album</b>	Hiermee wordt de muziek in alfabetische volgorde op album gesorteerd.	✓	
 <b>Genre</b>	Hiermee worden de muziekbestanden op genre gesorteerd.	✓	
 <b>Stemming</b>	Hiermee worden de muziekbestanden op stemming gesorteerd. U kunt de stemminginfo van de muziek zelf instellen.	✓	
 <b>Maand.</b>	Hiermee worden de foto's op maand gesorteerd en weergegeven.		✓

### Opties voor het afspelen van muziek / foto's

Categorie	Betekenis	Muziek	Foto's
<b>Herhalingsmodus</b>	Hiermee kunt u film- en muziekbestanden herhaald afspelen.	✓	
<b>Beeldinstelling</b>	Hiermee kunt u de beeldinstelling aanpassen. (pag. 14, 15 16)		✓
<b>Geluidinstelling</b>	Hiermee kunt u de geluidsinstelling aanpassen. (pag. 17, 18)	✓	✓
<b>Presentatie stoppen / Presentatie starten</b>	Hiermee kunt u een presentatie starten en stoppen.		✓
<b>Presentatiesnelheid</b>	Hiermee kunt u tijdens een presentatie de snelheid van de weergave bedienen.		✓
<b>Zoom</b>	Hiermee kunt u in de volledige-schermmodus op afbeeldingen inzoomen.		✓
<b>Draaien</b>	Hiermee kunt u de afbeeldingen in de volledige-schermmodus draaien.		✓
<b>Informatie</b>	Hiermee kunt u gedetailleerde informatie over het actuele bestand krijgen.	✓	✓

## Instellingen

### Instellingen gebruiken

- **Informatie:** hiermee kunt u informatie over het aangesloten apparaat weergeven.



# Overige informatie





## De teletekstfunctie van het analoge kanaal

Op de indexpagina van de teletekstdienst vindt u informatie over het gebruik van teletekst. Voor een juiste weergave van teletekstinformatie is een stabiele kanaalontvangst vereist. Anders kan bepaalde informatie ontbreken of worden bepaalde pagina's niet weergegeven.

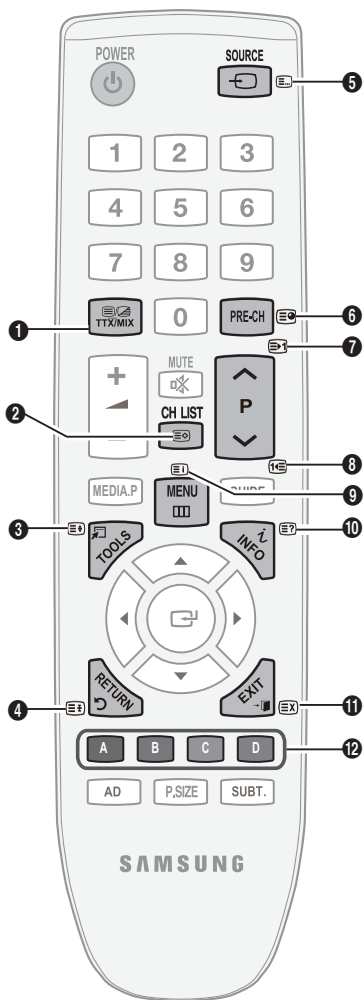
 U kunt de teletekstpagina's veranderen met de cijfertoetsen op de afstandsbediening.

- 1  (Teletekst aan/mix): Activeer teletekst nadat u het kanaal dat de teletekstdienst aanbiedt, hebt geselecteerd. Druk tweemaal op deze toets om het huidige televisiebeeld over de teletekstpagina heen weer te geven.
- 2  (opslaan): De teletekstpagina's opslaan.
- 3  (grootte): De tekst in de bovenste helft van het scherm twee keer zo groot weergeven. Druk nogmaals op deze toets voor de onderste helft van het scherm. Druk nogmaals op deze toets voor de normale weergave.
- 4  (vastzetten): Een roulerende pagina vastzetten. Druk nogmaals op deze toets om het rouleren te hervatten.
- 5  (modus): De teletekstmodus (LIST/FLOF) selecteren. Als u in de LIST-modus op deze toets drukt, wordt overgeschakeld naar de List-opslagmodus. In deze modus kunt u teletekstpagina's met behulp van de toets  (opslaan) in een lijst opslaan.
- 6  (subpagina): De beschikbare subpagina weergeven.



- 7  (volgende pagina): De volgende teletekstpagina weergeven.
- 8  (vorige pagina): De vorige teletekstpagina weergeven.
- 9  (index): De indexpagina (inhoudspagina) tijdens het gebruik van teletekst weergeven.
- 10  (tonen): Verborgene tekst weergeven (bijvoorbeeld antwoorden op quizvragen). Druk nogmaals op deze toets voor de normale weergave.
- 11  (annuleren): De huidige uitzending weergeven terwijl u een pagina zoekt.

**Gekleurde toetsen (rood/groen/geel/blauw):** Als een omroep gebruikmaakt van het FASTEXT-systeem, worden de verschillende onderwerpen op een teletekstpagina van een kleurcodering voorzien, die u kunt selecteren met behulp van de gekleurde toetsen. Druk op de gewenste toets. De pagina wordt weergegeven met aanvullende kleurcodegegevens, die op dezelfde wijze kunnen worden geselecteerd. Om de vorige of volgende pagina weer te geven drukt u op de toets met de overeenkomstige kleur.

### De teletekstpagina's zijn in zes categorieën verdeeld:

Onderdeel	Inhoud	Onderdeel	Inhoud
A	Geselecteerd paginanummer.	D	Datum en tijd.
B	Aanduiding zendkanaal.	E	Tekst.
C	Huidig paginanummer of zoekindicaties.	F	Statusinformatie. FASTEXT-informatie.

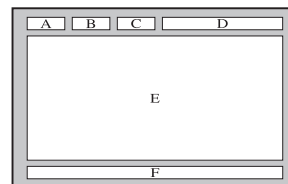

## De wandbevestigingsset monteren

Met de onderdelen voor wandbevestiging (apart verkrijgbaar) kunt u de tv aan de muur bevestigen.

Zie de instructies bij de onderdelen voor wandbevestiging als u wilt weten hoe u de wandbevestiging installeert. Neem contact op met een technicus voor hulp alvorens de wandbeugel te bevestigen.

Samsung Electronics is niet verantwoordelijk voor schade aan het product of voor verwondingen die u zelf of anderen oplopen wanneer u besluit de tv zelfstandig te installeren.

## Specificaties voor de wandbevestigingsset (VESA)

 De wandbevestigingsset is niet meegeleverd, maar wordt apart verkocht.

Monteer de wandbevestiging op een stevige muur die haaks op de vloer staat. Wanneer de steun aan andere bouwmaterialen bevestigd moet worden, dient u contact op te nemen met de leverancier. Als u de wandbevestiging aan het plafond of een schuine muur monteert, kan de tv vallen en daarmee tot zwaar lichamelijk letsel leiden.

### OPMERKING

- Samsung Electronics is niet verantwoordelijk voor schade aan het product of voor verwondingen die u zelf of anderen oplopen wanneer u besluit de tv zelfstandig te installeren.
- In de onderstaande tabel vindt u de standaardafmetingen voor wandbevestigingssets.
- Wanneer u onze wandbevestigingsset aanschaft, zijn een gedetailleerde installatiegids en alle vereiste montageonderdelen daarbij inbegrepen.
- Gebruik geen schroeven die langer zijn dan de standaardafmetingen, omdat anders de binnenkant van de tv beschadigd kan raken.
- Voor wandbevestigingen die niet voldoen aan de standaardspecificaties voor VESA-schroeven, kan de lengte van de schroeven afhankelijk van de specificaties afwijken.
- Gebruik geen schroeven die niet aan de standaard VESA-schroefspecificaties voldoen.
- Draai de schroeven niet te vast. Dit zou ertoe kunnen leiden dat het product beschadigt of valt, resulterend in lichamelijk letsel. Samsung is voor dit soort ongevallen niet aansprakelijk.
- Samsung is niet aansprakelijk voor productschade of lichamelijk letsel wanneer een niet-VESA of niet-gespecificeerde wandbevestiging is gebruikt of wanneer de consument de installatie-instructies voor het product niet in acht heeft genomen.
- Kantel deze tv voor de bevestiging nooit meer dan 15 graden.

Productgroep	formaat in cm	VESA-spec. (A * B)	Standaardschroef	Aantal
LCD-TV	19~22	75 X 75	M4	4
	23~29	100 X 100		
	30~40	200 X 100	M6	
	46~55	200 X 200	M8	
	57~65	400 X 400		
	70~80	600 X 400		
	80~	800 X 400		
		1400 X 800		

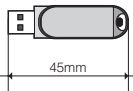
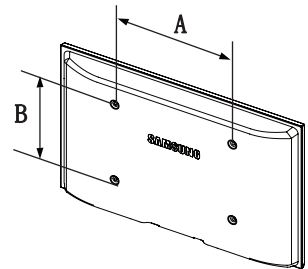

Als de lengte van het USB-apparaat gelijk aan of groter dan 45 is bij gebruik met model 26" of 32" met wandbevestiging, kan het USB-apparaat de muur raken. Daarom wordt het gebruik van een kort type USB-apparaat aanbevolen.



Monteer de wandbevestigingsset niet terwijl de tv is ingeschakeld. Dit kan resulteren in lichamelijk letsel door elektrische schokken.

# Overige informatie

## Kensington-slot tegen diefstal

Het Kensington-slot is een vergrendeling waarmee u het systeem fysiek kunt vastzetten voor gebruik op een openbare plaats. Afhankelijk van de fabrikant, kan het uiterlijk en de vergrendelmethode enigszins afwijken van de afbeelding. Raadpleeg de handleiding bij het Kensington-slot voor het juiste gebruik.

🔗 Zoek het "K"-symbool aan de achterkant van de tv. Naast het "K"-symbool bevindt zich een Kensington-slot.

1. Plaats het vergrendelingsapparaat in het Kensington-slot **1** en draai deze in de vergrendelrichting **2**.
2. Sluit de Kensington-vergrendelingskabel aan **3**.
3. Maak het Kensington-slot vast aan een bureau of een ander zwaar voorwerp dat niet kan worden verplaatst.

🔗 De vergrendeling moet apart worden aangeschaft.

🔗 De plaats van het Kensington-slot kan per model verschillen.

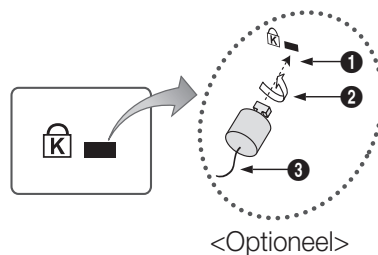

## De tv vastzetten aan de wand



**Let op:** als u duwt of trekt aan de tv of op de tv klimt, kan deze vallen. Zie er met name op toe dat uw kinderen niet aan de tv gaan hangen of deze uit balans brengen. De tv kan dan omvallen, hetgeen verwondingen kan veroorzaken of zelfs fatale gevolgen kan hebben. Neem alle voorzorgsmaatregelen die in de bijgesloten veiligheidsfolder worden genoemd. Om veiligheidsredenen is het raadzaam de antivalvoorziening te installeren om de stabiliteit van het toestel te verhogen.

### Voorkomen dat de tv valt

🔗 De benodigde beugels, schroeven en draad worden niet meegeleverd. Deze moeten apart worden aangeschaft.

1. Plaats de schroeven in de beugels en bevestig deze stevig aan de muur. Zorg dat de schroeven stevig in de muur vastzitten.

🔗 Specificaties van de schroeven

- Voor een lcd-tv van 23~29 Inch: M4
- Voor een lcd-tv van 30~40 Inch: M6

2. Verwijder de schroeven in het midden aan de achterkant van de tv, steek de schroeven door de beugels en draai de schroeven weer vast in de tv.

3. Verbind de beugels die aan de tv zijn bevestigd met een sterke draad aan de beugels die aan de muur zijn bevestigd en knoop de draad stevig vast.

🔗 Controleer of alle bevestigingen goed zijn aangebracht. Controleer de bevestigingspunten regelmatig op tekenen van moeheid of verzwakking. Neem in geval van twijfel over de veiligheid van de bevestiging contact op met een professionele installateur.

🔗 Plaats de tv dicht bij de muur zodat deze niet achterover kan vallen.

🔗 Het is veilig om de draad zodanig aan te brengen dat de beugels die aan de muur zijn bevestigd zich boven de beugels op de tv of op gelijke hoogte daarmee bevinden.

🔗 Haal de draad los voordat u de tv verplaatst.

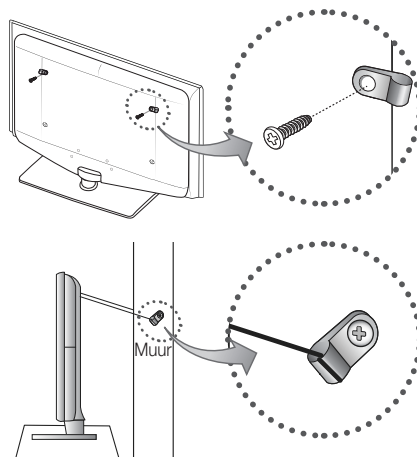

## Problemen oplossen

Wanneer u vragen over deze televisie hebt, kunt u eerst deze lijst raadplegen. Als geen van de tips in deze lijst van toepassing zijn, gaat u naar "www.samsung.com" en klikt u daar op Ondersteuning, of neemt u contact op met een van de klantenservice die u op de achterkant van deze handleiding vindt.

Probleem	Oplossingen en uitleg
Beeldkwaliteit	Voer eerst de functie <b>Het beeld testen</b> uit om te controleren of uw televisie het testbeeld juist weergeeft. (Ga naar MENU - <b>Ondersteuning - Zelfdiagnose - Het beeld testen</b> ) (P. 21) Als het testbeeld correct wordt weergegeven, wordt het slechte beeld mogelijk veroorzaakt door de bron of het signaal.
Het tv-beeld ziet er niet zo fraai uit als in de winkel.	<ul style="list-style-type: none"> <li>• Hebt u een analoge kabelbox of set-top-box? Upgrade dan naar een digitale settopbox. Gebruik HDMI- of Component-kabel om beeld van HD-kwaliteit (high-definition) weer te geven.</li> <li>• Abonnees kabel/satelliet: probeer HD-zenders uit het kanalenoverzicht.</li> <li>• Antenneverbinding: probeer HD-zenders weer te geven nadat u de automatische zenderprogrammering hebt uitgevoerd.</li> <li>• Veel HD-kanalen zijn geüpgraded van SD-inhoud (Standard Definition).</li> <li>• Stel de resolutie voor de video-uitvoer van de kabelbox/set-top-box in op 1080i of 720p.</li> <li>• Controleer of u naar de tv kijkt op de aanbevolen minimumafstand, die gebaseerd is op het tv-formaat en de definitie van het signaal.</li> </ul>
Het beeld is vervormd: macroblok, klein blok, puntjes, pixelvorming	<ul style="list-style-type: none"> <li>• Compressie van video-inhoud kan tot beeldvervalsing leiden, met name bij uitzendingen met snelle bewegingen, zoals sportprogramma's en actiefilms.</li> <li>• Een laag signaalniveau of slechte signaalkwaliteit kan beeldvervalsing veroorzaken. Dit is geen defect van de tv.</li> </ul>
De kleuren zijn verkeerd of ontbreken.	<ul style="list-style-type: none"> <li>• Als u gebruikmaakt van een componentaansluiting, controleert u of de componentkabels op de juiste ingangen zijn aangesloten. Onjuiste of losse aansluitingen kunnen tot kleurproblemen of een leeg scherm leiden.</li> </ul>
De helderheid of kleuren laten te wensen over.	<ul style="list-style-type: none"> <li>• Pas de opties voor <b>Beeld</b> aan in het tv-menu. (ga naar de modus <b>Beeld / Kleur / Helderheid / Scherpte</b>)</li> <li>• Pas de optie voor <b>Spaarstand</b> aan in het tv-menu. (ga naar MENU - <b>Beeld - ECO-oplossing - Spaarstand</b>)</li> <li>• Zet het beeld terug op de standaardbeeldinstellingen. (ga naar MENU - <b>Beeld - Beeld resetten</b>)</li> </ul>
Aan de rand van het scherm is een streepjeslijn zichtbaar.	<ul style="list-style-type: none"> <li>• Als het beeldformaat is ingesteld op <b>Volledig scherm</b>, wijzigt u deze in <b>16:9</b>. (P. 16)</li> <li>• Wijzig de resolutie van de kabelbox/set-top-box.</li> </ul>
Het beeld is zwart-wit.	<ul style="list-style-type: none"> <li>• Als u gebruikmaakt van een AV composiet-invoer, sluit u de videokabel (geel) aan op de groene aansluiting van component ingang 1 op de tv.</li> </ul>
Bij het van kanaal wisselen bevriest het beeld of wordt het vervormd of vertraagd.	<ul style="list-style-type: none"> <li>• Wanneer de tv is aangesloten met een kabelbox kunt u proberen de kabelbox te resetten. Sluit het netsnoer opnieuw aan en wacht totdat de kabelbox opnieuw wordt opgestart. Dit kan tot 20 minuten duren.</li> <li>• Stel de uitvoeresolutie van de kabelbox in op 1080i of 720p.</li> </ul>
Geluidskwaliteit	Voer eerst de functie <b>Het geluid testen</b> uit om te controleren of het geluid van uw televisie naar behoren werkt. (Ga naar MENU - <b>Ondersteuning - Zelfdiagnose - Het geluid testen</b> ) (P. 21) Als het geluid in orde is, wordt het geluidsprobleem mogelijk veroorzaakt door de bron of het signaal.
Er is geen geluid of het geluid is op het maximale volume te zacht.	<ul style="list-style-type: none"> <li>• Controleer het volume van het externe apparaat dat op de tv is aangesloten.</li> </ul>
Het beeld is goed, maar er is geen geluid.	<ul style="list-style-type: none"> <li>• Stel in het geluidsmenu de optie <b>Luidspreker selecteren</b> in op <b>TV-luidspreker</b>. (P. 18)</li> <li>• Als u een extern apparaat gebruikt, controleert u of de audiokabels op de juiste audioaansluitingen van de tv zijn aangesloten.</li> <li>• Als u een extern apparaat gebruikt, controleert u de audio-uitvoeroptie van dat apparaat (mogelijk moet u de audio-optie van de kabelbox op HDMI instellen als u een HDMI-kabel op de tv hebt aangesloten).</li> <li>• Wanneer u een DVI-HDMI-kabel gebruikt, is een afzonderlijke audiokabel vereist.</li> <li>• Als de tv een koptelefoonaansluiting heeft, controleert u of daar niets op is aangesloten.</li> </ul>
Er komt ongewenst geluid uit de luidsprekers.	<ul style="list-style-type: none"> <li>• Controleer de kabelaansluitingen. Controleer of een videokabel niet is aangesloten op een audio-ingang.</li> <li>• Controleer bij antenne- of kabelaansluitingen de signaalsterkte. Een zwak signaal kan geluidsvervalsing veroorzaken.</li> </ul>

# Overige informatie

Probleem	Oplossingen en uitleg
Geen beeld, geen video	
De tv kan niet worden ingeschakeld.	<ul style="list-style-type: none"> <li>Controleer of het netsnoer stevig op het stopcontact en op de tv is aangesloten.</li> <li>Controleer of het stopcontact werkt.</li> <li>Druk op de POWER-knop op de tv om te controleren of het probleem niet bij de afstandsbediening ligt. Als de tv wordt ingeschakeld, raadpleegt u "De afstandsbediening werkt niet" hieronder.</li> </ul>
De tv wordt automatisch uitgeschakeld.	<ul style="list-style-type: none"> <li>Zorg dat de <b>Slaaptimer</b> in het menu <b>Instellingen</b> is ingesteld op <b>Uit</b>. (P. 19)</li> <li>Als de tv is aangesloten op uw pc, controleert u de voedingsinstellingen van de pc.</li> <li>Controleer of de stekker op de juiste wijze in het stopcontact is gestoken en op de televisie is aangesloten.</li> <li>Wanneer u tv-kijkt via een antenne of kabelaansluiting, wordt de tv uitgeschakeld als er 10-15 minuten geen signaal is.</li> </ul>
Er is geen beeld/video.	<ul style="list-style-type: none"> <li>Controleer de kabelverbindingen (haal alle kabels die op de tv en externe apparaten zijn aangesloten los en sluit ze vervolgens weer aan).</li> <li>Stel de video-uitgang van de externe apparaten (kabelbox, set-top-box, dvd-speler, blu-rayspeler, enzovoort) zodanig in dat de aansluitingen van de tv-ingang hiermee overeenkomen. Als bijvoorbeeld de HDMI-uitgang van een extern apparaat wordt gebruikt, moet deze op de HDMI-ingang van de tv worden aangesloten.</li> <li>Controleer of de aangesloten apparaten zijn ingeschakeld.</li> <li>Selecteer de juiste bron voor de tv door op de knop SOURCE op de afstandsbediening van de tv te drukken.</li> </ul>
RF-aansluiting (kabel/antenne)	
De tv vangt niet alle kanalen.	<ul style="list-style-type: none"> <li>Zorg dat de antennekabel stevig is aangesloten.</li> <li>Voer de functie <b>Plug &amp; Play</b> (eerste instelling) uit om beschikbare zenders aan de kanalenlijst toe te voegen. Ga naar MENU - <b>Instellingen - Plug &amp; Play</b> (eerste instelling) en wacht tot alle beschikbare kanalen zijn opgeslagen.</li> <li>Controleer of de antenne juist is geplaatst.</li> </ul>
Het beeld is vervormd: macroblok, klein blok, puntjes, pixelvorming	<ul style="list-style-type: none"> <li>Compressie van video-inhoud kan tot beeldvervalsing leiden, met name bij uitzendingen met snelle bewegingen, zoals sportprogramma's en actiefilms.</li> <li>Een zwak signaal kan tot beeldvervalsing leiden. Dit is geen defect van de tv.</li> </ul>
Pc-aansluiting	
De melding 'Not Supported Mode' (Niet-ondersteunde modus) verschijnt.	<ul style="list-style-type: none"> <li>Stel de uitvoeresolutie en frequentie van uw pc zodanig in dat deze overeenkomen met de resoluties die door de tv worden ondersteund. (P. 22)</li> </ul>
"PC" wordt altijd in de bronnenlijst weergegeven, ook als er geen pc is aangesloten.	<ul style="list-style-type: none"> <li>Dit is normaal; "PC" wordt altijd in de bronnenlijst weergegeven, ongeacht of er een pc is aangesloten.</li> </ul>
De video is prima, maar er is geen audio.	<ul style="list-style-type: none"> <li>Als u een HDMI-aansluiting gebruikt, controleert u de audio-uitvoerconfiguratie op de pc.</li> </ul>
Overige	
Het beeld kan niet schermvullend worden weergegeven.	<ul style="list-style-type: none"> <li>HD-kanalen hebben zwarte balken aan beide zijden van het scherm wanneer ze opgewaardeerde SD-inhoud (4:3) weergeven.</li> <li>Zwarte balken onder en boven in het scherm worden weergegeven bij films die beeldformaten hebben die afwijken van die van uw televisie.</li> <li>Stel de optie voor het beeldformaat op uw externe apparaat of tv in op volledig scherm.</li> </ul>
De afstandsbediening werkt niet.	<ul style="list-style-type: none"> <li>Vervang de batterijen van de afstandsbediening en plaats de batterijen met de polen (+/-) in de juiste richting.</li> <li>Reinig het venster van de zender op de afstandsbediening.</li> <li>Richt vanaf circa 1,5 tot 2 meter afstand de afstandsbediening rechtstreeks op de televisie.</li> </ul>
Met de afstandsbediening van de kabelbox/set-top-box kan de tv niet worden in- of uitgeschakeld of kan het volume niet worden geregeld.	<ul style="list-style-type: none"> <li>Programmeer de afstandsbediening voor de kabelbox/set-top-box zodanig dat deze werkt voor de tv. Raadpleeg de gebruikershandleiding van uw kabelbox/set-top-box voor de code voor de SAMSUNG-tv.</li> </ul>
De melding 'Niet-ondersteunde modus' verschijnt.	<ul style="list-style-type: none"> <li>Controleer de ondersteunde resolutie van de tv en pas de uitgangresolutie van het externe apparaat daaraan aan. Raadpleeg de resolutie-instellingen op pagina 9 van deze handleiding.</li> </ul>
De tv geeft een plasticgeur af.	<ul style="list-style-type: none"> <li>Deze geur is normaal en verdwijnt na verloop van tijd.</li> </ul>
De <b>Signaalinformatie</b> van de tv is niet beschikbaar in het testmenu Zelfdiagnose.	<ul style="list-style-type: none"> <li>Deze functie is alleen beschikbaar voor digitale zenders met een antenne-/RF/coxaansluiting. (P. 21)</li> </ul>
De tv staat schuin naar een kant.	<ul style="list-style-type: none"> <li>Verwijder de voet van de tv en monteer deze opnieuw.</li> </ul>
Er zijn problemen bij het monteren van de voet.	<ul style="list-style-type: none"> <li>Zorg dat de tv op een vlakke ondergrond staat. Als u de schroeven niet uit de tv kunt verwijderen, gebruikt u zo nodig een magnetische schroevendraaier.</li> </ul>
Het menu Kanaal wordt grijs weergegeven. (niet beschikbaar)	<ul style="list-style-type: none"> <li>Het menu <b>Kanaal</b> is alleen beschikbaar als de tv-bron is geselecteerd.</li> </ul>

Probleem	Oplossingen en uitleg
Uw instellingen verdwijnen na 30 minuten of telkens wanneer de televisie wordt uitgeschakeld.	<ul style="list-style-type: none"> <li>Als de tv zich in de modus <b>Winkeldemo</b> bevindt, worden de audio- en beeldinstellingen elke 30 minuten gereset. Wijzig de modus in de procedure <b>Plug &amp; Play</b> (eerste instelling) van <b>Winkeldemo</b> in <b>Thuisgebruik</b>. Druk op de toets SOURCE om de modus <b>Tv</b> te selecteren en ga naar MENU → Instellingen → <b>Plug &amp; Play</b> (eerste instelling) → ENTER .</li> </ul>
Met tussenpozen valt het geluid of beeld weg.	<ul style="list-style-type: none"> <li>Controleer de kabelaansluitingen en sluit de kabels eventueel opnieuw aan.</li> <li>Verlies van audio of video kan het gevolg zijn van te stijve of dikke kabels. Zorg ervoor dat de kabels flexibel genoeg zijn voor langdurig gebruik. Bij bevestiging van de tv aan de muur raden we het gebruik van kabels met 90-gradenaansluitingen aan.</li> </ul>
U ziet kleine deeltjes als u de rand van de tv van dichtbij bekijkt.	<ul style="list-style-type: none"> <li>Dit maakt deel uit van het productontwerp en is geen defect.</li> </ul>
Het menu <b>PIP</b> is niet beschikbaar.	<ul style="list-style-type: none"> <li><b>PIP</b>-functionaliteit is alleen beschikbaar als u een HDMI-, PC- of Component-bron gebruikt.</li> </ul>
Het bericht "Vervormd signaal" of "Zwak signaal/geen signaal" wordt weergegeven.	<ul style="list-style-type: none"> <li>Als u gebruikmaakt van een CAM CARD (CI/CI+), controleert u of deze op de COMMON INTERFACE-aansluiting is aangesloten.</li> <li>Als het probleem aanhoudt, haalt u de CAM CARD uit de tv en plaatst u de kaart vervolgens weer terug in de aansluiting.</li> </ul>
U hebt de tv 45 minuten geleden uitgezet en het apparaat is weer ingeschakeld.	<ul style="list-style-type: none"> <li>Dit is normaal. De tv gebruikt zelfstandig de OTA-functie (Over The Air) voor het upgraden van firmware die tijdens het tv-kijken is gedownload.</li> </ul>
Er zijn herhaaldelijk problemen met beeld en/of geluid.	<ul style="list-style-type: none"> <li>Controleer het signaal of de bron en wijzig deze indien nodig.</li> </ul>
Er kan soms een reactie optreden tussen de rubber kussentjes op de voet en de toplaag van bepaald meubilair.	<ul style="list-style-type: none"> <li>U kunt dit voorkomen door vitkussentjes te gebruiken op oppervlakken waar de tv in direct contact komt met het meubilair.</li> </ul>

 Het paneel van dit TFT lcd-scherm bestaat uit subpixels die met geavanceerde technologie zijn geproduceerd. Het scherm kan echter enkele heldere of donkere pixels bevatten. Deze pixels zijn niet van invloed op de prestaties van het product.

## Licentie-informatie



Gefabriceerd onder licentie van Dolby Laboratories.  
Dolby en het dubbele D symbool zijn handelsmerken van Dolby Laboratories.

# Overige informatie

## Specificaties

Scherminhoud	1360 x 768 bij 60 Hz	
Omgevingsvereisten	10 °C tot 40 °C	
Gebriukstemperatuur	10% tot 80%, niet-condenserend	
Gebriuksvochtigheid	-20 °C tot 45 °C	
Opslagtemperatuur	5% tot 95%, niet-condenserend	
Opslagvochtigheid	Analoog: afhankelijk van de landkeuze Digitaal: DVB-T/DVB-C	
Tv-systeem	Analoog: PAL, SECAM, NTSC-4.43, NTSC-3.58, PAL60 Digitaal: MPEG-2 MP@ML, MPEG-4, H.264/AVC MP@L3, MP@L4.0, HP@L4.0	
Kleuren-/videosysteem	BG. OK NICAM. MPEGI	
Geluidssysteem	Video: 1080/24p, 1080p, 1080i, 720p, 576p, 576i, 480p, 480i Audio: tweekanaals lineair PCM 32/44.1/48 kHz, 16/20/24bits Analoge audio-ingang (alleen HDMI IN) PC-ingang	
HDMI IN	0°	
Draaivoet (Links/rechts)	0°	
Modelnaam	LE26C350	LE32C350
Schermaformaat (Diagonaal)	26 inch	32 inch
Geluid Uitgang	5W X 2	
Afmetingen (BxDxH)		
Behuizing	673.3 x 84.0 x 456.0 mm	795.3 x 84.0 x 525.8 mm
Met voet	673.3 x 222.2 x 513.4 mm	795.3 x 247.2 x 585.3 mm
Gewicht		
Behuizing	5.7 kg	7.1 kg
Met voet	6.1 kg	7.6 kg

 Vormgeving en specificaties kunnen zonder kennisgeving worden gewijzigd.

 Zie voor informatie over de stroomvoorziening en het energieverbruik het etiket op het product.

<b>A</b>		
Aansluiten op een audioapparaat	8	
Aansluiten op een pc	8	
Aan-uitlampje	4	
achtergrond muziek	25	
afstandsbediening	5	
Alg. weergave	25	
Alles select	14	
antenne	12	
Auto Volume	18	
Autom. afstellen	17	
<b>B</b>		
Balans	17	
batterijen	5	
Beeldformaat	16	
Bronlijst	10	
<b>C</b>		
Component	7	
<b>D</b>		
Digitale audio-uitgang	8	
D-sub	8	
Dynamisch contrast	15	
Dynamisch	14	
<b>E</b>		
EPG	11	
Ext. luidspreker	18	
<b>F</b>		
Favoriete kanalen gebruiken	12	
Fijnafstemming	14	
Filmmodus	15	
Foto's	24	
Frequentie	12	
<b>G</b>		
Geplande weergave gebruiken	11	
<b>H</b>		
HDMI	7	
Helderheid	14	
Herhalingsmodus	25	
Huidkleur	15	
<b>K</b>		
Kan. weergave gebruiken	11	
Kanaalbeheer	12	
Kanalen bewerken	13	
Kleur tint	15	
Klok	19	
<b>L</b>		
Licentie-Informatie	31	
Lock	14	
Luidspreker selecteren	18	
<b>M</b>		
Media Play	22	
Melodie	20	
Muziek	23	
<b>N</b>		
Naam wijzigen	10	
Navigate	10	
Now & Next-gids	11	
<b>O</b>		
Aan/Uit-toets	5	
Ondertiteling	20	
Optimale resolutie	9	
<b>P</b>		
PIN wijzigen	20	
Plug & Play	6	
Diashow	24	
Problemen oplossen	29	
<b>R</b>		
RGB	15	
<b>S</b>		
Scherpte	14	
Signaalinformatie	21	
Slaaptimer	19	
Software-upgrade	21	
Spaarstand	15	
Specificaties	32	
Stand-bymodus	4	
Startachtergrond	25	
<b>T</b>		
Taalkeuze	20	
Timer	19	
Titel	25	
Tools	3	
Toonregeling	17	
Transp. menu	20	
TV-luidspreker	18	
<b>U</b>		
USB	21, 22	
<b>V</b>		
Versterken	17	
videorecorder	10	
Volume	4, 5	
Voorkeurskanaal	12	
<b>W</b>		
Wandbevestiging	27	
Witbalans	15	
<b>Z</b>		
Zelfdiagnose	21	
Zwarttinten	15	



***Deze pagina is  
opzettelijk leeg gelaten.***