



Contact SAMSUNG WORLDWIDE

If you have any questions or comments relating to Samsung products, please contact the SAMSUNG customer care centre.

Country	Customer Care Centre ☎	Web Site
ARMENIA	0-800-05-555	-
AUSTRIA	0810 - SAMSUNG (7267864, € 0.07/min)	www.samsung.com/at
AZERBAIJAN	088-55-55-555	-
BELARUS	810-800-500-55-500	-
BELGIUM	02-201-24-18	www.samsung.com/be (Dutch) www.samsung.com/be_fr (French)
CZECH	800 - SAMSUNG (800-726786) Samsung Zrt., česká organizační složka, Oasis Florenc, Sokolovská394/17, 180 00, Praha 8	www.samsung.com/cz
DENMARK	70 70 19 70	www.samsung.com/dk
ESTONIA	800-7267	www.samsung.com
FINLAND	030 - 6227 5 15	www.samsung.com/fi
FRANCE	01 48 63 00 00	www.samsung.com/fr
GERMANY	01805 - SAMSUNG(726-7864 € 0,14/Min)	www.samsung.com/de
GEORGIA	8-800-555-555	-
HUNGARY	06-80-SAMSUNG(726-7864)	www.samsung.com/hu
EIRE	0818 717100	www.samsung.com/ie
ITALIA	800-SAMSUNG(726-7864)	www.samsung.com/it
KAZAKHSTAN	8-10-800-500-55-500	-
KYRGYZSTAN	00-800-500-55-500	www.samsung.com
LATVIA	8000-7267	www.samsung.com
LITHUANIA	8-800-77777	www.samsung.com
LUXEMBURG	261 03 710	www.samsung.com/lu
MOLDOVA	00-800-500-55-500	-
NETHERLANDS	0900-SAMSUNG (0900-7267864) (€ 0,10/Min)	www.samsung.com/nl
NORWAY	815-56 480	www.samsung.com/no
POLAND	0 801 1SAMSUNG(172678) 022-607-93-33	www.samsung.com/pl
PORTUGAL	80820-SAMSUNG(726-7864)	www.samsung.com/pt
RUSSIA	8-800-555-55-55	www.samsung.com
SLOVAKIA	0800-SAMSUNG(726-7864)	www.samsung.com/sk
SPAIN	902 - 1 - SAMSUNG (902 172 678)	www.samsung.com/es
SWEDEN	0771 726 7864 (SAMSUNG)	www.samsung.com/se
SWITZERLAND	0848 - SAMSUNG(7267864, CHF 0.08/min)	www.samsung.com/ch www.samsung.com/ch_fr/(French)
TADJIKISTAN	8-10-800-500-55-500	www.samsung.com
U.K	0845 SAMSUNG (7267864)	www.samsung.com/uk
UKRAINE	0-800-502-000	www.samsung.ua www.samsung.com/ua_ru
UZBEKISTAN	8-10-800-500-55-500	www.samsung.com



BN68-02589A-00

LCD TV user manual

imagine the possibilities

Thank you for purchasing this Samsung product.
To receive more complete service, please register
your product at

www.samsung.com/register

Model _____ Serial No. _____



Figures and illustrations in this User Manual are provided for reference only and may differ from actual product appearance. Product design and specifications may be changed without notice.

Digital TV notice

1. Functionalities related to Digital TV (DVB) are only available in countries/areas where DVB-T (MPEG2 and MPEG4 AVC) digital terrestrial signals are broadcasted or where you are able to access to a compatible DVB-C (MPEG2 and MPEG4 AAC) cable-TV service. Please check with your local dealer the possibility to receive DVB-T or DVB-C signal.
 2. DVB-T is the DVB European consortium standard for the broadcast transmission of digital terrestrial television and DVB-C is that for the broadcast transmission of digital TV over cable. However, some differentiated features like EPG (Electric Programme Guide), VOD (Video On Demand) and so on, are not included in this specification. So, they cannot be workable at this moment.
 3. Although this TV set meets the latest DVB-T and DVB-C standards, as of [August, 2008], the compatibility with future DVB-T digital terrestrial and DVB-C digital cable broadcasts cannot be guaranteed.
 4. Depending on the countries/areas where this TV set is used some cable-TV providers may charge an additional fee for such a service and you may be required to agree to terms and conditions of their business.
 5. Some Digital TV functions might be unavailable in some countries or regions and DVB-C might not work correctly with some cable service providers.
 6. For more information, please contact your local Samsung customer care centre.
-  The reception quality of TV may be affected due to differences in broadcasting method between the countries. Please check the TV performance in the local SAMSUNG Authorized Dealer, or the Samsung Call Centre whether it can be improved by reconfiguring TV setting or not.



Still image warning

Avoid displaying still images (like jpeg picture files) or still image element (like TV programme logo, panorama or 4:3 image format, stock or news bar at screen bottom etc.) on the screen. Constant displaying of still picture can cause ghosting of LCD screen, which will affect image quality. To reduce risk of this effect, please follow below recommendations:

- Avoid displaying the same TV channel for long periods.
- Always try do display any image on full screen, use TV set picture format menu for best possible match.
- Reduce brightness and contrast values to minimum required to achieve desired picture quality, exceeded values may speed up the burnout process.
- Frequently use all TV features designed to reduce image retention and screen burnout, refer to proper user manual section for details.

Securing the Installation Space

Keep the required distances between the product and other objects (e.g. walls) to ensure proper ventilation. Failing to do so may result in fire or a problem with the product due to an increase in the internal temperature of the product.

-  When using a stand or wall-mount, use parts provided by Samsung Electronics only.
- If you use parts provided by another manufacturer, it may result in a problem with the product or an injury due to the product falling.
-  The appearance may differ depending on the product.

Installation with a stand.

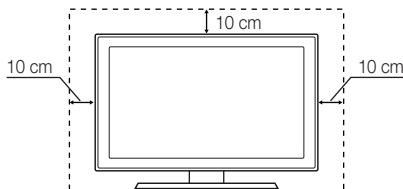

Installation with a wall-mount.

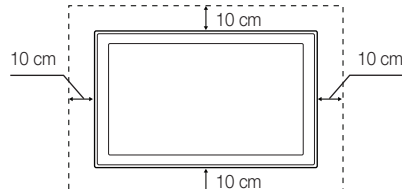

Correct Disposal of This Product (Waste Electrical & Electronic Equipment)

(Applicable in the European Union and other European countries with separate collection systems)

This marking on the product, accessories or literature indicates that the product and its electronic accessories (e.g. charger, headset, USB cable) should not be disposed of with other household waste at the end of their working life. To prevent possible harm to the environment or human health from uncontrolled waste disposal, please separate these items from other types of waste and recycle them responsibly to promote the sustainable reuse of material resources. Household users should contact either the retailer where they purchased this product, or their local government office, for details of where and how they can take these items for environmentally safe recycling. Business users should contact their supplier and check the terms and conditions of the purchase contract. This product and its electronic accessories should not be mixed with other commercial wastes for disposal.



Correct disposal of batteries in this product

(Applicable in the European Union and other European countries with separate battery return systems)

This marking on the battery, manual or packaging indicates that the batteries in this product should not be disposed of with other household waste at the end of their working life. Where marked, the chemical symbols Hg, Cd or Pb indicate that the battery contains mercury, cadmium or lead above the reference levels in EC Directive 2006/66. If batteries are not properly disposed of, these substances can cause harm to human health or the environment. To protect natural resources and to promote material reuse, please separate batteries from other types of waste and recycle them through your local, free battery return system.



Contents

Getting Started

4

- 4 Accessories
- 4 Viewing the Control Panel
- 5 Viewing the Remote Control
- 6 Connecting to an Antenna
- 6 Plug & Play (Initial Setup)

Connections

7

- 7 Connecting to an AV Device
- 8 Connecting to an Audio Device
- 8 Connecting to a PC
- 10 Changing the Input Source

Basic Features

10

- 10 How to Navigate Menus
- 11 Using the INFO button (Now & Next guide)
- 11 Planning Your Viewing
- 12 Channel Menu
- 14 Picture Menu
- 17 Sound Menu
- 19 Setup Menu
- 21 Support Menu

Advanced Features

22

- 22 Media Play

Other Information

26

- 26 Analogue Channel Teletext Feature
- 27 Installing the Wall Mount
- 28 Anti-Theft Kensington Lock
- 28 Securing the TV to the Wall
- 29 Troubleshooting
- 32 Specifications
- 33 Index

Check the Symbol!



This function can be used by pressing the TOOLS button on the remote control.



Note



One-Touch Button

Getting Started

Accessories

- ✎ Please make sure the following items are included with your LCD TV. If any items are missing, contact your dealer.
- ✎ The items' colours and shapes may vary depending on the models.

- Remote Control & Batteries (AAA x 2)
- Owner's Instructions
- Cleaning Cloth
- Warranty Card / Safety Guide (Not available in some locations)

See separate guide for installing the stand.



- Stand (1EA)

- Stand Screws (3EA)

Viewing the Control Panel

- ✎ The product colour and shape may vary depending on the model.

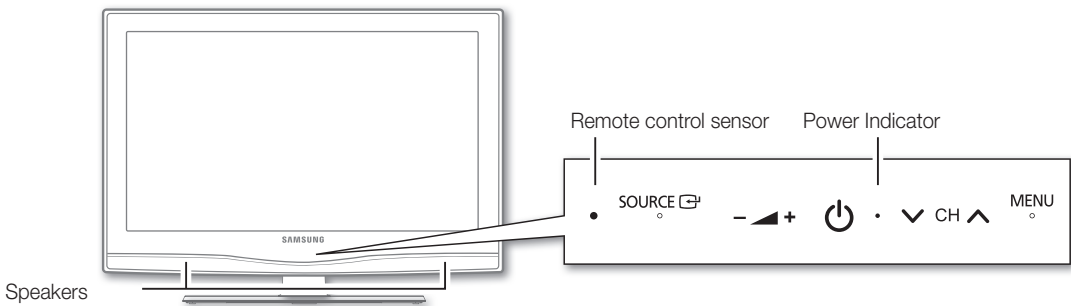

(Power)	Turns the TV on or off.
Power Indicator	Blinks and turns off when the power is on and lights up in standby mode.
	Toggles between all the available input sources. In the on-screen menu, use this button as you would use the button on the remote control.
MENU	Displays an on-screen menu, the OSD (on screen display), of your TV's features.
	Adjusts the volume. In the OSD, use the buttons as you would use the buttons on the remote control.
	Changes the channels. In the OSD, use the buttons as you would use the buttons on the remote control.
Remote control sensor	Aim the remote control towards this spot on the TV.

Standby mode

Do not leave your TV in standby mode for long periods of time (when you are away on a holiday, for example). A small amount of electric power is still consumed even when the power button is turned off. It is best to unplug the power cord.

Viewing the Remote Control

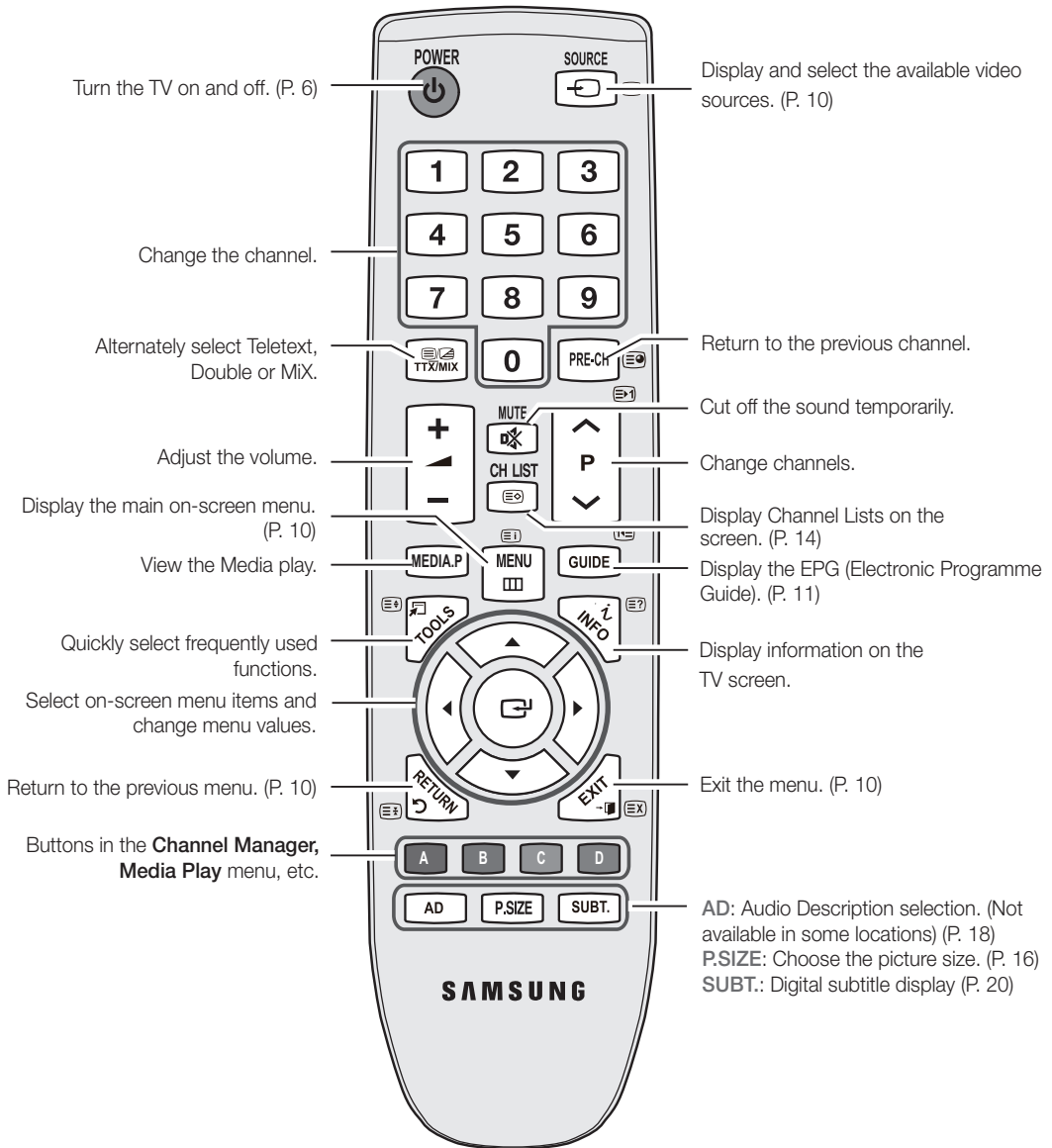

Installing batteries (Battery size: AAA)

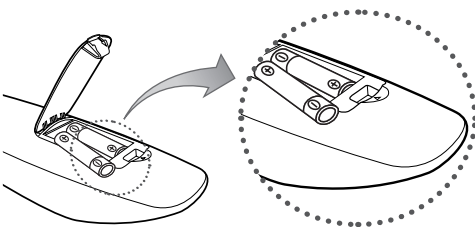

NOTE

- Use the remote control within 23 feet from the TV.
- Bright light may affect the performance of the remote control. Avoid using nearby special fluorescent light or neon signs.
- The colour and shape may vary depending on the model.

Getting Started

Connecting to an Antenna





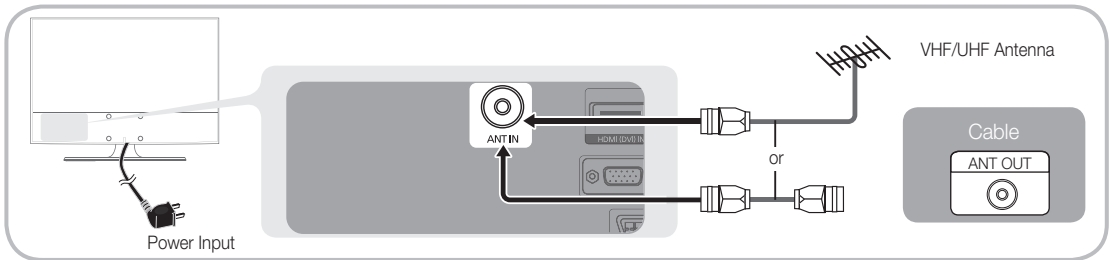







When the TV is initially powered on, basic settings proceed automatically.

 Preset: Connecting the mains and antenna.



Plug & Play (Initial Setup)

When the TV is initially powered on, a sequence of on-screen prompts will assist in configuring basic settings. Press the POWER  button. **Plug & Play** is available only when the **Input** source is set to TV.

1	Selecting a language	Press the ▲ or ▼ button, then press the ENTER  button. Select the desired OSD (On Screen Display) language.	
2	Selecting Store Demo or Home Use	Press the ◀ or ▶ button, then press the ENTER  button. <ul style="list-style-type: none"> • Select the Home Use mode. Store Demo Mode is for retail environments. • Return the unit's settings from Store Demo to Home Use (standard): Press the volume button on the TV. When the OSD volume is displayed, press and hold MENU for 5 sec. 	
3	Selecting a country	Press the ▲ or ▼ button, then press the ENTER  button. Select the appropriate country. If the desired country does not exist on the menu, select Others . <p> After selecting the country in the Country menu, some models may proceed with an additional option to setup the pin number.</p> <p> When you input the PIN number, 0-0-0-0 is not available.</p>	
4	Selecting an antenna	Press the ▲ or ▼ button, then press the ENTER  button. Select Air or Cable .	
5	Selecting a channel	Press the ▲ or ▼ button, then press the ENTER  button. Select the channel source to memorise. When setting the antenna source to Cable , a step appears allowing you to assign numerical values (channel frequencies) to the channels. For more information, refer to Channel → Auto Store . (P. 13) <p> Press the ENTER  button at any time to interrupt the memorisation process.</p>	
6	Setting the Clock Mode	Set the Clock Mode automatically or manually. Press the ▲ or ▼ button to select Auto , then press the ENTER  button.	
7	Viewing the HD Connection Guide .	The connection method for the best HD screen quality is displayed.	
8	Enjoy your TV.	Press the ENTER  button.	

If You Want to Reset This Feature...

Select **Setup - Plug & Play** (Initial Setup). Enter your 4 digit PIN number. The default PIN number is "0-0-0-0." If you want to change the PIN number, use the **Change PIN** function.

Connexion à un périphérique AV

Utilisation d'un câble HDMI/DVI : connexion HD (jusqu'à 1080p)

Périphériques disponibles : lecteur DVD, lecteur Blu-ray, décodeur câble HD, décodeur HD, récepteur satellite, décodeur câble, récepteur satellite (décodeur)

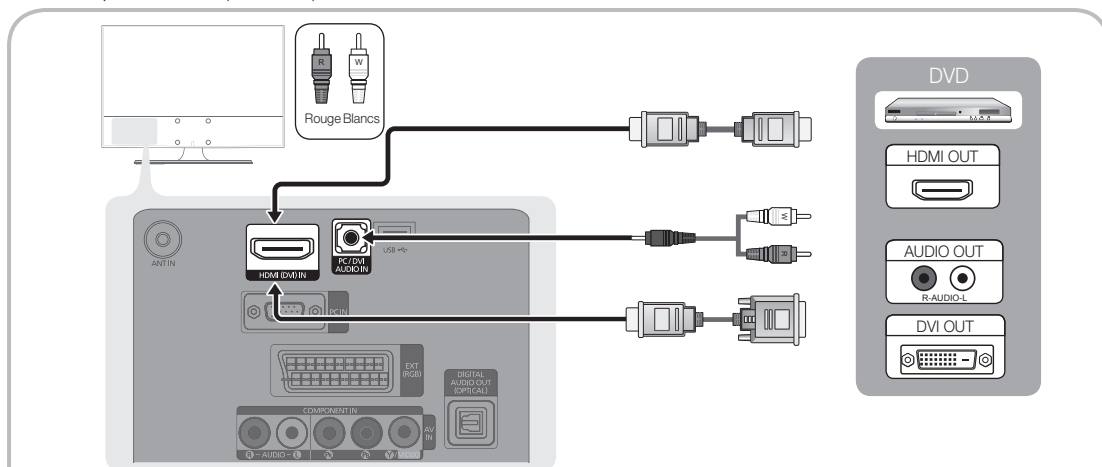

HDMI (DVI) IN / PC/DVI AUDIO IN

- Lorsque vous utilisez une connexion avec câble HDMI/DVI, vous devez utiliser la prise **HDMI (DVI) IN**. Dans le cas d'une connexion avec câble DVI, utilisez un câble DVI vers HDMI ou un adaptateur DVI-HDMI (DVI vers HDMI) pour la connexion vidéo et les prises **PC / DVI AUDIO IN** pour le son.
- Si vous connectez un dispositif externe, tel qu'un lecteur DVD / un lecteur Blu-ray / un décodeur câble / un décodeur satellite prenant en charge une version HDMI antérieure à 1.3, il se peut que le téléviseur ne fonctionne pas correctement (par exemple : absence d'image / absence de son / scintillement / couleurs anormales).
- Si aucun son n'est émis après la connexion d'un câble HDMI, vérifiez la version HDMI du dispositif externe. Si vous pensez qu'il utilise peut-être une version HDMI antérieure à 1.3, contactez le fabricant pour en avoir la confirmation et demander une mise à niveau.
- Il est conseillé d'acheter un câble certifié HDMI. Dans le cas contraire, il se peut que l'écran n'affiche aucune image ou qu'une erreur de connexion se produise.

Utilisation d'un câble Composante (jusqu'à 1080p) ou Audio/Vidéo (480i uniquement) et utilisation d'un câble Péritel

Périphériques disponibles : magnétophone, lecteur DVD, lecteur Blu-ray, décodeur câble, récepteur décodeur

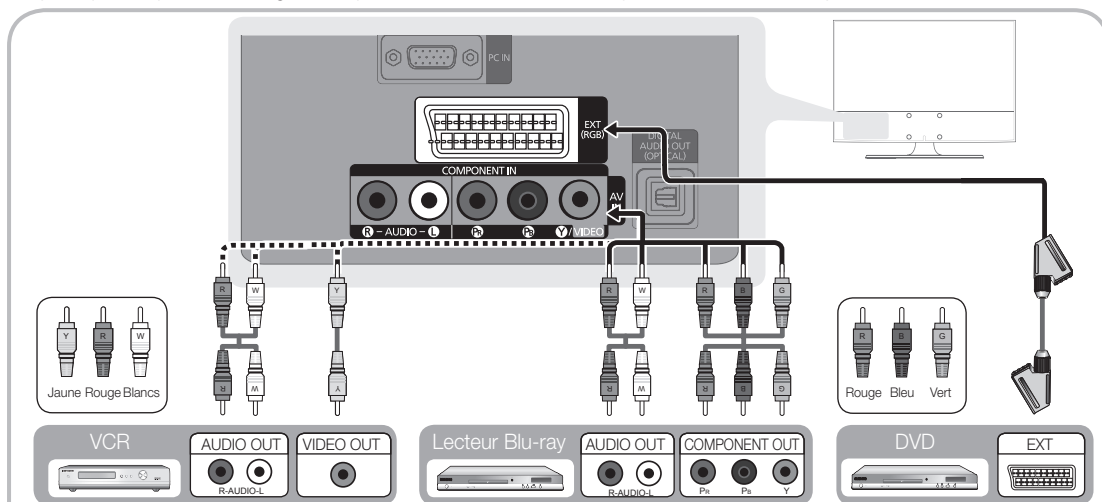

En mode **Ext.**, la sortie DTV prend uniquement en charge les signaux audio et vidéo MPEG SD.

Pour obtenir une qualité d'image optimale, il est préférable d'opter pour la connexion Composante (plutôt que la connexion A/V).

Connections

Connecting to an AV Device

Using an HDMI / DVI Cable: HD connection (up to 1080p)

Available devices: DVD, Blu-ray player, HD cable box, HD STB (Set-Top-Box) satellite receiver, cable box, satellite receiver (STB)

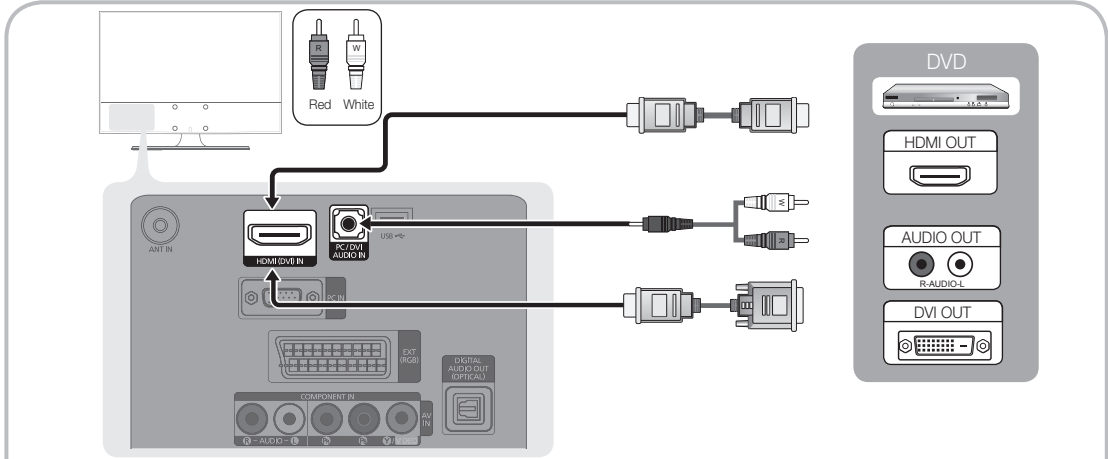

HDMI (DVI) IN / PC/DVI AUDIO IN

- When using an HDMI/DVI cable connection, you must use the **HDMI (DVI) IN** jack. For the DVI cable connection, use a DVI to HDMI cable or DVI-HDMI (DVI to HDMI) adapter for video connection and the **PC/DVI AUDIO IN** jacks for audio.
- If an external device such as a DVD / Blu-ray player / cable box / STB satellite receiver supporting an HDMI versions older than 1.3 is connected, the TV may operate abnormally (e.g. no screen display / no sound / annoying flicker / abnormal colour).
- If there is no sound after connecting an HDMI cable, check the HDMI version of the external device. If you suspect the version is older than 1.3, contact the provider of the device to confirm the HDMI version and request an upgrade.
- It is recommended you purchase an HDMI-certified cable. Otherwise, the screen may appear blank or a connection error may occur.

Using a Component (up to 1080p) or Audio/Video (480i only) Cable and Using a Scart Cable

Available devices: VCR, DVD, Blu-ray player, cable box, STB satellite receiver

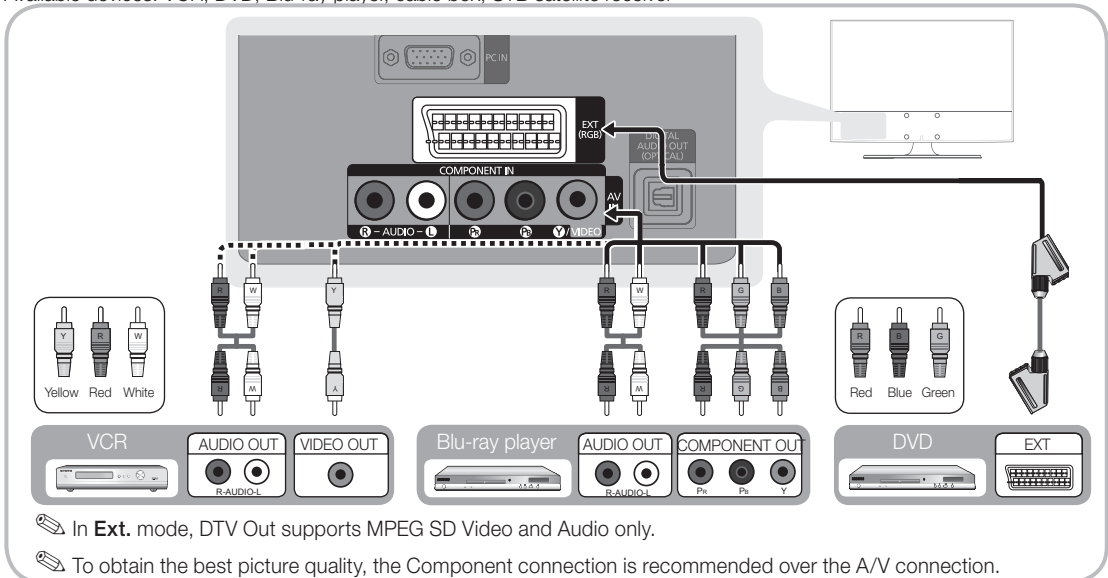

In **Ext.** mode, DTV Out supports MPEG SD Video and Audio only.

To obtain the best picture quality, the Component connection is recommended over the A/V connection.

Connections

Connecting to an Audio Device

Using an Optical or Audio Cable Connection

Available devices: digital audio system, amplifier, DVD home theatre

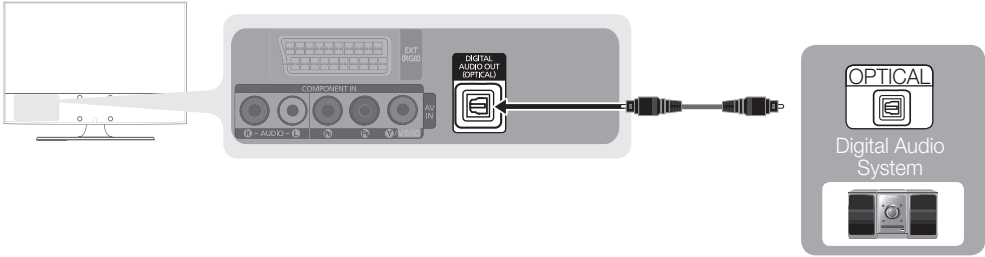

DIGITAL AUDIO OUT (OPTICAL)

- When a digital audio system is connected to the **DIGITAL AUDIO OUT (OPTICAL)** jack, decrease the volume of both the TV and the system.
- 5.1 CH (channel) audio is available when the TV is connected to an external device supporting 5.1 CH.
- When the receiver (home theatre) is set to on, you can hear sound output from the TV's optical jack. When the TV is receiving a DTV signal, the TV will send 5.1 CH sound to the home theatre receiver. When the source is a digital component such as a DVD / Blu-ray player / cable box / STB (Set-Top-Box) satellite receiver and is connected to the TV via HDMI, only 2 CH audio will be heard from the home theatre receiver. If you want to hear 5.1 CH audio, connect the digital audio out jack from your DVD / Blu-ray player / cable box / STB satellite receiver directly to an amplifier or home theatre.

Connecting to a PC

Using an HDMI/DVI Cable / a D-sub Cable

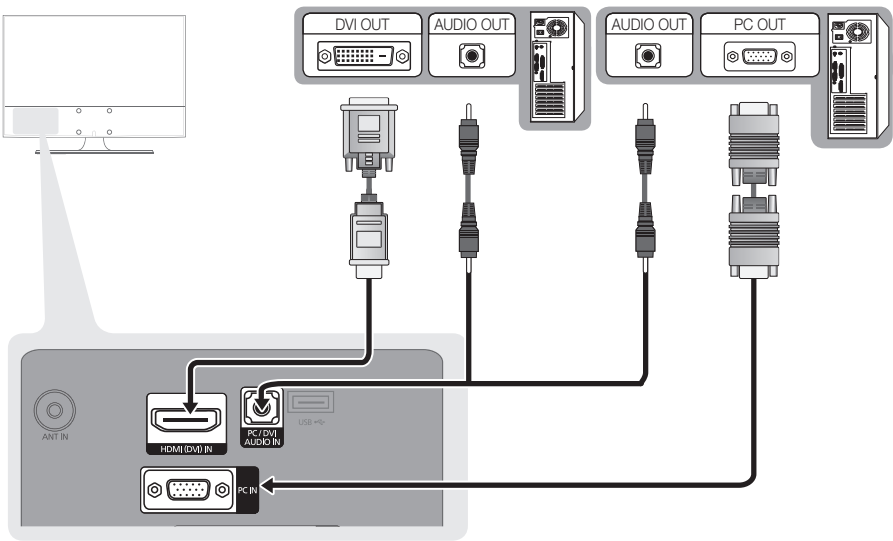

The diagram illustrates the connection between a TV and a PC. On the TV side, the back panel features an **ANT IN** port, an **HDMI (DVI) IN** port, a **PC (DVI) AUDIO IN** port, and a **PC IN** port. On the PC side, the front panel features a **DVI OUT** port, an **AUDIO OUT** port, and a **PC OUT** port. Cables are shown connecting the TV's **HDMI (DVI) IN** port to the PC's **DVI OUT** port, the TV's **PC (DVI) AUDIO IN** port to the PC's **AUDIO OUT** port, and the TV's **PC IN** port to the PC's **PC OUT** port.

Display Modes (D-Sub and HDMI/DVI Input)

Optimal resolution is 1360 X 768 @ 60 Hz.1920X1080@60Hz.

Mode	Resolution	Horizontal Frequency (KHz)	Vertical Frequency (Hz)	Pixel Clock Frequency (MHz)	Sync Polarity (H / V)
IBM	640 x 350	31.469	70.086	25.175	+/-
	720 x 400	31.469	70.087	28.322	-/+
MAC	640 x 480	35.000	66.667	30.240	-/-
	832 x 624	49.726	74.551	57.284	-/-
VESA DMT	640 x 480	31.469	59.940	25.175	-/-
		37.861	72.809	31.500	-/-
		37.500	75.000	31.500	-/-
	800 x 600	37.879	60.317	40.000	+/+
		48.077	72.188	50.000	+/+
		46.875	75.000	49.500	+/+
	1024 x 768	48.363	60.004	65.000	-/-
		56.476	70.069	75.000	-/-
		60.023	75.029	78.750	+/+
	1280 x 720	45.000	60.000	74.250	+/+
1360 x 768	47.712	60.015	85.500	+/+	
VESA GTF	720 x 576	35.910	59.950	32.750	-/+
	1280 x 720	56.456	74.777	97.750	-/-
VESA GTF	1280 x 720	52.500	70.000	89.040	+/+

NOTE

- For HDMI/DVI cable connection, you must use the **HDMI (DVI) IN** jack.
- The interlace mode is not supported.
- The set might operate abnormally if a non-standard video format is selected.
- Separate and Composite modes are supported. SOG(Sync On Green) is not supported.

CONNECTIONS COMMON INTERFACE Slot

To watch paid channels, the "CI or CI+ CARD" must be inserted.

- If you don't insert the "CI or CI+ CARD," some channels will display the message "Scrambled Signal".
- The pairing information containing a telephone number, the "CI or CI+ CARD" ID the Host ID and other information will be displayed in about 2~3 minutes. If an error message is displayed, please contact your service provider.
- When the configuration of channel information has finished, the message "Updating Completed" is displayed, indicating the channel list is updated.

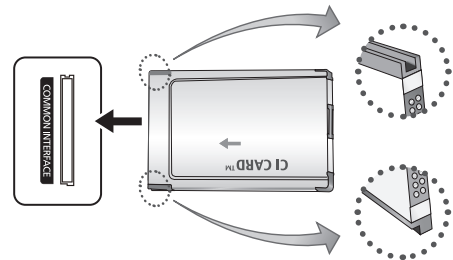

NOTE

- You must obtain a "CI or CI+ CARD" from a local cable service provider.
- When removing the "CI or CI+ CARD", carefully pull it out with your hands since dropping the "CI or CI+ CARD" may cause damage to it.
- Insert the "CI or CI+ CARD" in the direction marked on the card.
- The location of the **COMMON INTERFACE** slot may be different depending on the model.
- "CI or CI+ CARD" is not supported in some countries and regions; check with your authorized dealer.
- If you have any problems, please contact a service provider.

Connections

Changing the Input Source

Source List

Use to select TV or other external input sources such as DVD / Blu-ray players / cable box / STB satellite receiver connected to the TV.

- **TV / Ext. / AV / Component / PC / HDMI/DVI / USB**

 In the **Source List**, connected inputs will be highlighted.

 **Ext.** and **PC** always stay activated.

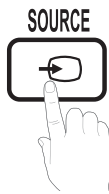

Edit Name

- **VCR / DVD / Cable STB / Satellite STB / PVR STB / AV Receiver / Game / Camcorder / PC / DVI PC / DVI Devices / TV / IPTV / Blu-ray / HD DVD / DMA:** Name the device connected to the input jacks to make your input source selection easier.

 When connecting an HDMI/DVI cable to the HDMI (DVI) IN port, you should set the port to **HDMI/DVI** mode under **Edit Name**.

Basic Features

How to Navigate Menus



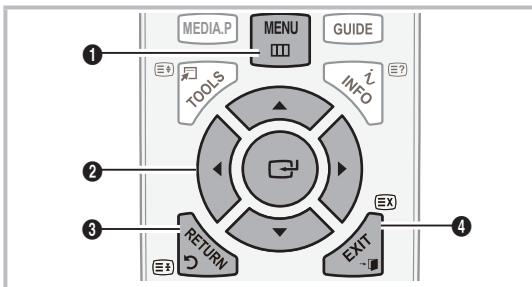



Before using the TV, follow the steps below to learn how to navigate the menu and select and adjust different functions.



- 1 **MENU** button: Displays the main on-screen menu.
- 2 **ENTER**  / **Direction** button: Move the cursor and select an item. Confirm the setting.
- 3 **RETURN** button: Returns to the previous menu.
- 4 **EXIT** button: Exits the on-screen menu.

How to Operate the OSD (On Screen Display)

The access step may differ depending on the selected menu.

1	MENU 	The main menu options appears on the screen: Picture, Sound, Channel, Setup, Input, Application, Support.
2	▲ / ▼	Select an icon with the ▲ or ▼ button.
3	ENTER 	Press ENTER  to access the sub-menu.
4	▲ / ▼	Select the desired submenu with the ▲ or ▼ button.
5	◀ / ▶	Adjust the value of an item with the ◀ or ▶ button. The adjustment in the OSD may differ depending on the selected menu.
6	ENTER 	Press ENTER  to complete the configuration.
7	EXIT 	Press EXIT .

Using the INFO button (Now & Next guide)

The display identifies the current channel and the status of certain audio-video settings.

The Now & Next guide shows daily TV programme information for each channel according to the broadcasting time.

- Scroll ◀, ▶ to view information for a desired programme while watching the current channel.
- Scroll ▲, ▼ to view information for other channels. If you want to move to the currently selected channel, press the ENTER  button.

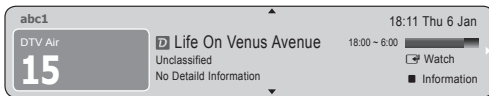

Planning Your Viewing

Guide

The EPG (Electronic Programme Guide) information is provided by broadcasters. Using programme schedules provided by broadcasters, you can specify programmes you want to watch in advance so that the channel automatically changes to the selected programme channel at the specified time. Programme entries may appear blank or out of date depending on a channel status.







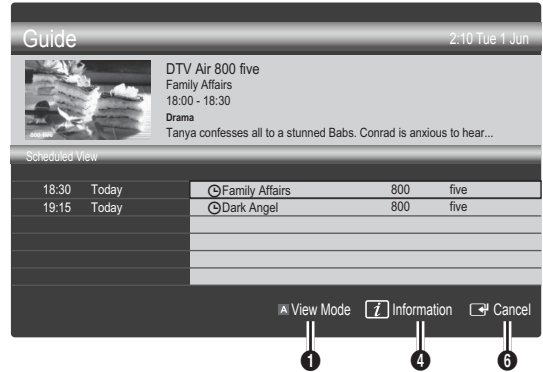

Using Channel View



Using Scheduled View



- 1  **View Mode**: View the list of programmes that are playing now or coming up.
- 2  **+24 hours**: Viewing the list of programmes to be broadcasted after 24 hours.
- 3  **Ch.Mode**: Select the type of channels you want to display on the **Channel View** window.
 - The Ch. Mode differs according to the antenna source.
- 4 **Information**: Displays details of the selected programme.
- 5  **(Page)**: Moves to the previous / next page.
- 6 **ENTER**  button
 - When selecting the current programme, you can watch the selected programme.
 - When selecting the future programme, you can reserve to watch the selected programme. To cancel the schedule, press the **ENTER**  button again and select **Cancel Schedules**.

Basic Features

Channel Manager

Delete or set favourites channels and use the programme guide for digital broadcasts. Select a channel in the **Channels**, **My Channels** or **Scheduled** screen.

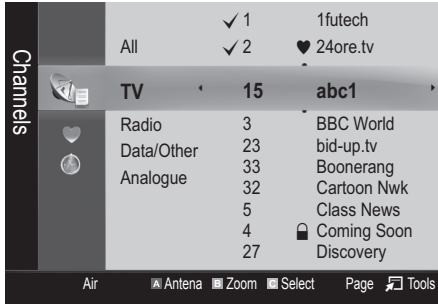

- **Channels**: Shows the channel list according to channel type.
- **My Channels**: Shows the group of the channel.
- **Scheduled**: Shows all the currently reserved programmes.

Using the colour buttons with the **Channel Manager**

- **Red (Antenna)**: Toggle among **Air** or **Cable**.
- **Green (Zoom)**: Enlarges or shrinks a channel number.
- **Yellow (Select)**: Select desired channels and press the Yellow button to set all the selected channels at the same time. The ✓ mark appears to the left of the selected channels.
- **(Page)**: Move to next or previous page.
- **(Tools)**: Displays the **Channel Manager** option menu. (The Options menus may differ depending on the situation.)

Channel Status Display Icons

Icons	Operations
	An Analogue channel.
✓	A channel selected.
♥	A channel set as a Favourite.
	A programme currently being broadcast.
	A locked channel.
	A reserved programme.

Using Favourite Channels

♥ My Channels

(in **Channel Manager**)

Shows all favourite channels.

- **Edit My Channels** : You can set the selected channels to desired my channels group.

The “♥” symbol will be displayed and the channel will be set as a my channel.

1. Select a channel and press the **TOOLS** button.
2. Add or delete a channel in the my channel groups you want among 1, 2, 3 and 4.
 - One or more groups can be selected.
3. After you have changed the settings, the channel list for each group can be viewed in **My Channels**.

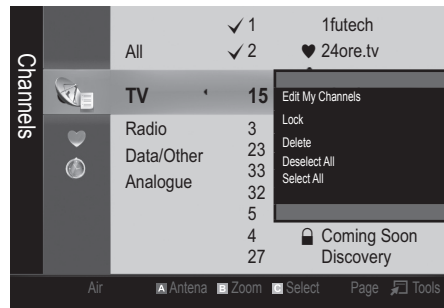

Channel Menu

Retuning channels

Antenna (Air / Cable)

Before your television can begin memorizing the available channels, you must specify the type of signal source that is connected to the TV (i.e. an Air or a Cable system).

Country

The PIN input screen appears. Enter your 4 digit PIN number.

- **Digital Channel**: Change the country for digital channels.
- **Analogue Channel**: Change the country for analogue channels.

Auto Store

Scans for a channel automatically and stores in the TV.

 Automatically allocated programme numbers may not correspond to actual or desired programme numbers. If a channel is locked using the **Child Lock** function, the PIN input window appears.

- **Antenna Source (Air / Cable):** Select the antenna source to memorise.
- **Channel Source (Digital & Analogue / Digital / Analogue):** Select the channel source to memorise.

When selecting **Cable** → **Digital & Analogue** or **Digital**: Provide a value to scan for cable channels.

Search Mode (Full / Network / Quick): Scans for all channels with active broadcast stations and stores them in the TV.

 If you set **Quick**, you can set up **Network, Network ID, Frequency, Modulation, Symbol Rate** manually by press the button on the remote control.

Network (Auto / Manual): Selects the **Network ID** setting mode among **Auto** or **Manual**.

Network ID: When **Network** is **Manual**, you can set up **Network ID** using the numeric buttons.

Frequency: Displays the frequency for the channel. (differs in each country)

Modulation: Displays available modulation values.

Symbol Rate: Displays available symbol rates.

Manual Store

Scans for a channel manually and stores in the TV.

 If a channel is locked using the **Child Lock** function, the PIN input window appears.

- **Digital Channel (Channel, Frequency, Bandwidth):** When scanning has finished, channels are updated in the channel list.

 When selecting **Antenna** → **Air: Channel, Frequency, Bandwidth**

 When selecting **Antenna** → **Cable: Frequency, Modulation, Symbol Rate**

- **Analogue Channel (Programme, Colour System, Sound System, Channel, Search):** If there is abnormal sound or no sound, reselect the sound standard required.

 Channel mode

- **P** (programme mode): When tuning is complete, the broadcasting stations in your area have been assigned to position numbers from P0 to P99. You can select a channel by entering the position number in this mode.
- **C** (aerial channel mode) / **S** (cable channel mode): These two modes allow you to select a channel by entering the assigned number for each aerial broadcasting station or cable channel.

Editing channels

Channel Manager Option Menu

(in **Channel Manager**)

1. Select a channel and press the **TOOLS** button.
 2. Edit the channel name or number using the **Edit Channel Name** or **Edit Channel Number** menu.
- **Edit Channel Name** (analogue channels only): Assign your own channel name.
 - **Edit Channel Number** (digital channels only): Edit the number by pressing the number buttons desired.

Other Features

Cable Search Option

(depending on the country)

Sets additional search options such as the frequency and symbol rate for a cable network search.

- **Freq.Start / Freq.Stop:** Set the start or stop frequency (differs in each country)
- **Modulation:** Displays available modulation values.
- **Symbol Rate:** Displays available symbol rates.

Basic Features

Channel Manager Option Menu

(in **Channel Manager**)

Set each channel using the **Channel Manager** menu options (**Lock / Unlock**, **Timer Viewing**, **Sort**, **Delete**, **Select All / Deselect All**). Option menu items may differ depending on the channel status.

1. Select a channel and press the **TOOLS** button.
2. Select a function and change its settings.

- **Lock / Unlock:** Lock a channel so that the channel cannot be selected and viewed.

NOTE

- This function is available only when the **Child Lock** is set to **On**.
- The PIN input screen appears. Enter your 4-digit PIN, the default of which is "0-0-0-0". Change the PIN using the **Change PIN** option.

- **Timer Viewing:** You can set a desired channel to be displayed automatically at the intended time. Set the current time first to use this function.

 When a digital channel is selected, press the ► button to view the digital Programme.

- **Sort** (analogue channels only): This operation allows you to change the programme numbers of the stored channels. This operation may be necessary after using the auto store.
- **Delete:** You can delete a channel to display the channels you want.
- **Select All / Deselect All:** Select all the channels or deselect all the selected channels in the channel manager.

Scheduled

(in **Channel Manager**)

You can view, modify or delete a show you have reserved to watch.

- **Change Info:** Change a show you have reserved to watch.
- **Cancel Schedules:** Cancel a show you have reserved to watch.
- **Information:** Display a show you have reserved to watch. (You can also change the reservation information.)
- **Select All / Deselect All:** Select or deselect all reserved programmes.

Channel List

You can see all the channels searched.



Channel List Transfer

Imports or exports the channel map. You should connect a USB storage to use this function.

 The PIN number input screen appears. Enter your 4 digit PIN number.

 The default PIN number of a new TV set is '0-0-0-0'.

- **Import from USB:** Import channel list from USB.
- **Export to USB:** Export channel list to USB.

Fine Tune

(analogue channels only)

If the signal is weak or distorted, fine tune the channel manually.

 Fine tuned channels are marked with an asterisk "*".

 To reset the fine-tuning, select **Reset**.

Picture Menu

Changing the Preset Picture Mode

Mode

Select your preferred picture type.

- **Dynamic:** Suitable for a bright room.
- **Standard:** Suitable for a normal environment.
- **Movie:** Suitable for watching movies in a dark room.

Adjusting picture settings

Backlight / Contrast / Brightness / Sharpness / Colour / Tint (G/R)



Your television has several setting options for picture quality control.

NOTE

- In analogue **TV**, **Ext.**, **AV** modes of the PAL system, the **Tint (G/R)** function is not available.
- In PC mode, you can only make changes to **Backlight**, **Contrast** and **Brightness**.
- Settings can be adjusted and stored for each external device connected to the TV.
- Lowering picture brightness reduces power consumption.

Economical Solutions

ECO Solution

- **Energy Saving (Off / Low / Medium / High / Picture Off / Auto)**  : Adjust the brightness of the TV in order to reduce power consumption. If you select **Picture Off**, the screen is turned off, but the sound remains on. Press any button to turn on the screen again.
- **No Signal Power Off (Off / 15 min / 30 min / 60 min)**: Activates the Stand-by mode, in the case of "No Signal" or "Check Signal Cable" status for a certain period of time defined by the user.
 Disabled when the PC is in power saving mode.

Changing the Picture Options

Advanced Settings

(available in **Standard / Movie** mode)

You can adjust the detailed setting for the screen including colour and contrast.

-  In PC mode, you can only make changes to **Dynamic Contrast**, **Gamma** and **White Balance**.

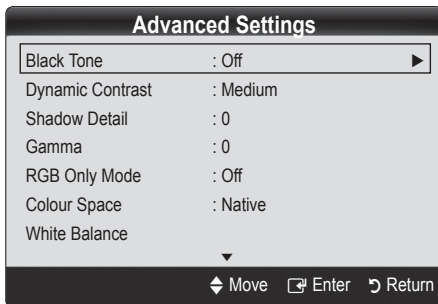



- **Black Tone (Off / Dark / Darker / Darkest)**: Select the black level to adjust the screen depth.
- **Dynamic Contrast (Off / Low / Medium / High)**: Adjust the screen contrast.

- **Shadow Detail (-2~+2)**: Increase the brightness of dark images.
 Disabled under PC mode.
- **Gamma**: Adjust the primary colour intensity.
- **RGB Only Mode (Off / Red / Green / Blue)**: You can adjust **Colour** or **Tint of Red, Green or Blue** for the picture from an external device (DVD player, home theatre, etc.).
- **Colour Space (Auto / Native)**: Adjust the range of colours available to create the image.
- **White Balance**: Adjust the colour temperature for a more natural picture.
R-Offset / G-Offset / B-Offset: Adjust each colour's (red, green, blue) darkness.
R-Gain/G-Gain/B-Gain: Adjust each colour's (red, green, blue) brightness.
Reset: Resets the **White Balance** to its default settings.
- **Flesh Tone**: Emphasize pink "**Flesh Tone**."
- **Edge Enhancement (Off / On)**: Emphasize object boundaries.

Picture Options

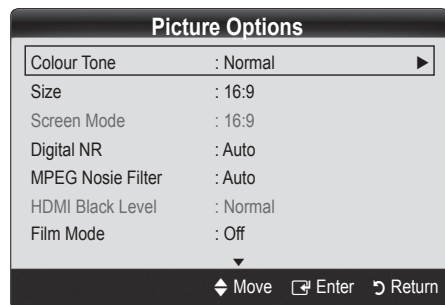
-  In PC mode, you can only make changes to the **Colour Tone**, **Size** and **Auto Protection Time**..



- **Colour Tone (Cool / Normal / Warm1 / Warm2)**
 **Warm1 or Warm2** will be deactivated when the picture mode is **Dynamic**.
 Settings can be adjusted and stored for each external device connected to an input on the TV.

Basic Features

- **Size:** Your cable box/satellite receiver may have its own set of screen sizes as well. However, we highly recommend you use 16:9 mode most of the time.



Auto Wide: Automatically adjusts the picture size to the 16:9 aspect ratio.

16:9 : Adjusts the picture size to 16:9 for DVDs or wide broadcasting.

Wide Zoom: Magnifies the picture size more than 4:3.

Adjusts the Position by using ▲, ▼ buttons.

Zoom: Magnifies the 16:9 wide pictures vertically to fit the screen size.

Adjusts the Position or Size by using ▲, ▼ button.

4:3 : The default setting for a movie or normal broadcasting.

Do not watch in 4:3 format for a long time. Traces of borders displayed on the left, right and centre of the screen may cause image retention(screen burn) which are not covered by the warranty.

Screen Fit: Displays the full image without any cut-off when HDMI (720p / 1080i / 1080p) or Component (1080i / 1080p) signals are inputted.

NOTE

- After selecting **Screen Fit** in HDMI (1080i/1080p) or Component (1080i/1080p) mode, you may need to centre the picture:
 1. Press the ◀ or ▶ button to select **Position**.
 2. Press the ENTER button.
 3. Press the ▲, ▼, ◀ or ▶ button to move the picture.
- Depending on the input source, the picture size options may vary.
- The available items may differ depending on the selected mode.
- In PC mode, only **16:9** and **4:3** modes can be adjusted.
- Settings can be adjusted and stored for each external device connected to an input of the TV.
- If you use the **Screen Fit** function with HDMI 720p input, 1 line will be cut at the top, bottom, left and right as in the overscan function.

- **Screen Mode (16:9 / Wide Zoom / Zoom / 4:3):** Available only when picture size is set to **Auto Wide**. You can determine the desired picture size at the 4:3 WSS (Wide Screen Service) size or the original size. Each European country requires different picture size.
 Not available in PC, Component or HDMI mode.

- **Digital Noise Filter (Off / Low / Medium / High / Auto / Auto Visualisation):** When the broadcast signal is weak, some static and ghosting may appear. Select one of the options until the best picture is displayed.

Auto Visualisation: When changing analogue channels, displays signal strength.

Only available for analogue channels.

When bar is green, you are receiving the best possible signal.

- **MPEG Noise Filter (Off / Low / Medium / High / Auto):** Reduces MPEG noise to provide an improved picture quality.

Disabled under PC mode.

- **HDMI Black Level (Normal / Low):** Selects the black level on the screen to adjust the screen depth.

Available only in HDMI mode (RGB signals).

- **Film Mode (Off / Auto1 / Auto2):** Sets the TV to automatically sense and process film signals from all sources and adjust the picture for optimum quality.

Available in TV, AV, COMPONENT (480i / 1080i) and HDMI (480i / 1080i).

- **Auto Protection Time (2 hours/4 hours/8 hours/10 hours/ Off) :** If the same image remains on the screen, Auto Screen Burn Protector will work.

Picture Reset (OK / Cancel)

Resets your current picture mode to its default settings.

Setting up the TV with Your PC

Set the input source to PC.

Auto Adjustment

Adjust frequency values/positions and fine tune the settings automatically.

 Not available when connecting through HDMI/DVI cable.

Screen

- **Coarse / Fine:** Removes or reduces picture noise. If the noise is not removed by Fine-tuning alone, then adjust the frequency as best as possible (**Coarse**) and Fine-tune again. After the noise has been reduced, readjust the picture so that it is aligned to the centre of screen.
- **Position:** Adjust the PC screen position with direction button (▲ / ▼ / ◀ / ▶).
- **Image Reset:** Resets the image to default settings.

Using Your TV as a Computer (PC) Display

Setting Up Your PC Software (Based on Windows XP)

Depending on the version of Windows and the video card, the actual screens on your PC may differ in which case the same basic set-up information will almost always be applied. (If not, contact your computer manufacturer or Samsung Dealer.)

1. Click on "Control Panel" on the Windows start menu.
2. Click on "Appearance and Themes" in the "Control Panel" window and a display dialog-box will appear.
3. Click on "Display" and a display dialog box will appear.
4. Navigate to the "Settings" tab on the display dialog-box.
 - The correct size setting (resolution) [Optimum: 1360 X 768 pixels]
 - If a vertical-frequency option exists on your display settings dialog box, the correct value is "60" or "60 Hz". Otherwise, just click "OK" and exit the dialog box.

Sound Menu

Changing the Preset Sound Mode

Mode

- **Standard:** Selects the normal sound mode.
- **Music:** Emphasizes music over voices.
- **Movie:** Provides the best sound for movies.
- **Clear Voice:** Emphasizes voices over other sounds.
- **Amplify:** Increase the intensity of high-frequency sound to allow a better listening experience for the hearing impaired.

Adjusting sound settings

Equalizer

Adjusts the sound mode.

- **Balance L/R:** Adjusts the balance between the right and left speaker.
- **100Hz / 300Hz / 1KHz / 3KHz / 10KHz** (Bandwidth Adjustment): Adjusts the level of specific bandwidth frequencies.
- **Reset:** Resets the equalizer to its default settings.

Sound Systems, Etc.

Virtual Surround (Off / On)

This function provides a virtual 5.1 channel surround sound experience through a pair of speakers or headphones using HRTF (Head Related Transfer Function) technology.

 If **Speaker Select** is set to **External Speaker**, **Virtual Surround** is disabled.

Dialog Clarity (Off / On)

This function allows you to increase the intensity of a voice over background music or sound effects so that dialog can be heard more clearly when viewing a show.

Audio Language

(digital channels only)

Change the default value for audio languages.

 The available language may differ depending on the broadcast.

Audio Format (MPEG / Dolby Digital 5.1)

(digital channels only)

When sound is emitted from both the main speaker and the audio receiver, a sound echo may occur due to the decoding speed difference between the main speaker and the audio receiver. In this case, use the TV Speaker function.

 **Audio Format** option may differ depending on the broadcast. 5.1ch Dolby digital sound is only available when connecting an external speaker through an optical cable.

Basic Features

Audio Description

(not available in all locations)
(digital channels only)

This function handles the Audio Stream for the AD (Audio Description) which is sent along with the Main audio from the broadcaster.



- **Audio Description (Off / On):** Turn the audio description function on or off.
- **Volume:** Adjust the audio description volume.

Auto Volume (Off / Normal / Night)

To equalize the volume level on each channel, set to **Normal**.

- **Night:** This mode provides an improved sound experience compared to **Normal** mode, making almost no noise. It is useful at night.

Speaker Select (External speaker / TV speaker)

A sound echo may occur due to a difference in decoding speed between the main speaker and the audio receiver. In this case, set the TV to **External Speaker**.

- 🔧 When **Speaker Select** is set to **External Speaker**, the volume and MUTE buttons will not operate and the sound settings will be limited.
- 🔧 When **Speaker Select** is set to **External Speaker**, you should use these settings.
 - **TV Speaker: Off , External Speaker: On**
- 🔧 When **Speaker Select** is set to **TV Speaker**, you should use these settings.
 - **TV Speaker: On , External Speaker: On**
- 🔧 If there is no video signal, both speakers will be mute.

Additional Setting

(digital channels only)

- **DTV Audio Level (MPEG / HE-AAC):** This function allows you to reduce the disparity of a voice signal (which is one of the signals received during a digital TV broadcast) to a desired level.
 - 🔧 According to the type of broadcast signal, **MPEG / HE-AAC** can be adjusted between -10dB and 0dB.
 - 🔧 To increase or decrease the volume, adjust between the range 0 and -10 respectively.

- **SPDIF Output:** SPDIF (Sony Philips Digital InterFace) is used to provide digital sound, reducing interference going to speakers and various digital devices such as a DVD player.

Audio Format: During the reception of a digital TV broadcast, you can select the Digital Audio output (SPDIF) format from the options **PCM, Dolby Digital** or **DTS**.

- 🔧 By connecting to 5.1ch speakers in a Dolby Digital setup, maximize your interactive 3D sound experience.

Audio Delay: Correct audio-video mismatch, when watching TV or video, and listening to digital audio output using an external device such as an AV receiver.

- **Dolby Digital Comp (Line / RF):** This function minimizes signal disparity between a dolby digital signal and a voice signal (i.e. MPEG Audio, HE-AAC, ATV Sound).
 - 🔧 Select **Line** to obtain dynamic sound, and **RF** to reduce the difference between loud and soft sounds at night time.

Line: Set the output level for signals greater or less than -31dB (reference) to either -20dB or -31dB.

RF: Set the output level for signals greater or less than -20dB (reference) to either -10dB or -20dB.

Sound Reset (OK / Cancel)

Reset all sound settings to the factory defaults.

Selecting the Sound Mode

When you set to **Dual I II**, the current sound mode is displayed on the screen. **TOOLS**

	Audio Type	Dual I II	Default
A2 Stereo	Mono	MONO	Automatic change
	Stereo	Stereo ↔ mono	
	Dual	Dual I ↔ Dual II	Dual I
NICAM Stereo	Mono	Mono	Automatic change
	Stereo	Mono ↔ stereo	
	Dual	Mono ↔ Dual I Dual II	Dual I

- 🔧 If the stereo signal is weak and an automatic switching, occurs, then switch to the mono.
- 🔧 Only activated in stereo sound signal.
- 🔧 Only available when the **Input** source is set to **TV**.

Setup Menu

Setting the Time

Time

- **Clock:** Setting the clock is for using various timer features of the TV.

 The current time will appear every time you press the **INFO** button.

 If you disconnect the power cord, you have to set the clock again.

Clock Mode (Auto / Manual)

 Depending on the broadcast station and signal, the auto time set up may not be correct. In this case, set the time manually.

 The antenna must be connected in order to set the time automatically.

Clock Set: Set the **Day, Month, Year, Hour** and **Minute** manually.

 Available only when **Clock Mode** is set to **Manual**.

Using the Sleep Timer

- **Sleep Timer**  : Automatically shuts off the TV after a preset period of time. (30, 60, 90, 120, 150 and 180 minutes).

 To cancel **Sleep Timer**, select **Off**.

Setting the On/Off Timer

- **Timer 1 / Timer 2 / Timer 3:** Three different on / off timer settings can be made. You must set the clock first.

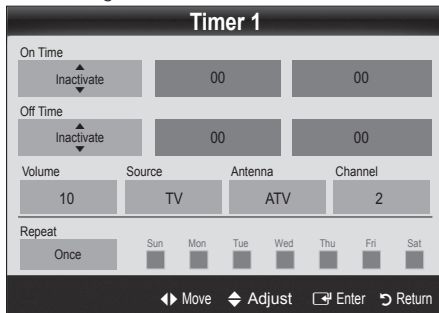

On Time / Off Time: Set the hour, minute, and activate / inactivate. (To activate timer with the setting you've chosen, set to **Activate**.)

Volume: Set the desired volume level.

Source: Select **TV** or **USB** content to be played when the TV is turned on automatically. (**USB** can be selected only when a USB device is connected to the TV)

Antenna (when the **Source** is set to **TV**): Select **ATV** or **DTV**.

Channel (when the **Source** is set to **TV**): Select the desired channel.

Contents (when the **Source** is set to **USB**): Select a folder in the USB device containing music or photo files to be played when the TV is turned on automatically.

 If there is no music file on the USB device or the folder containing a music file is not selected, the Timer function does not operate correctly.

 When there is only one photo file in the USB device, the Slide Show will not play.

 If a folder name is too long, the folder cannot be selected.

 Each USB you use is assigned its own folder. When using more than one of the same type of USB, make sure the folders assigned to each USB have different names.

Repeat: Select **Once**, **Everyday**, **Mon~Fri**, **Mon~Sat**, **Sat~Sun** or **Manual** to set at your convenience. If you select **Manual**, you can set up the day you want to activate the timer.

 The mark indicates the day is selected.

 **Auto Power Off** (available only when the TV is turned on by Timer): The TV will be automatically turned off after 3 hours of being left idle to prevent overheating.

Locking Programs

Security

 The PIN input screen appears before the setup screen.

 Enter your 4-digit PIN, the default of which is "0-0-0-0". Change the PIN using the **Change PIN** option.

- **Child Lock (Off / On):** Lock channels in **Channel Manager**, to prevent unauthorized users, such as children, from watching unsuitable programme.

 Available only when the **Input** source is set to **TV**.

- **Parental Lock (Parental Rating):** Prevent unauthorized users, such as children, from watching unsuitable programme with a user-defined 4-digit PIN code.

Allow All: Unlock all TV ratings.

 The items of **Parental Lock** differs depending on the country.

Basic Features

- **Change PIN:** Change your personal ID number required to set up the TV.

 If you forget the PIN code, press the remote control buttons in the following sequence, which resets the PIN to "0-0-0-0": **POWER** (off) → **MUTE** → 8 → 2 → 4 → **POWER** (on).



Other Features

Language

- **Menu Language:** Set the menu language.
- **Teletext Language:** Set a desired language for teletext.
 English is the default in cases where the selected language is unavailable in the broadcast.
- **Preference (Primary Audio Language / Secondary Audio Language / Primary Subtitle Language / Secondary Subtitle Language / Primary Teletext Language / Secondary Teletext Language):** Select a language, which will be the default language when a channel is selected.

Subtitle

Use this menu to set the **Subtitle** mode.

-  The subtitle feature doesn't work in **Component** or **HDMI** modes.
- **Subtitle (Off / On):** Switches subtitles on or off.
- **Mode (Normal / Hearing Impaired):** Sets the subtitle mode.
- **Subtitle Language:** Sets the subtitle language.
 If the programme you are watching does not support the **Hearing Impaired** function, **Normal** automatically activates even if the **Hearing Impaired** mode is selected.
 English is the default in cases where the selected language is unavailable in the broadcast.



Digital Text (Disable / Enable) (UK only)

If the programme broadcasts with digital text, this feature is enabled.

General

- **Game Mode (Off / On):** When connecting to a game console such as PlayStation™ or Xbox™, you can enjoy a more realistic gaming experience by selecting game mode.

NOTE

- Precautions and limitations for game mode
 - To disconnect the game console and connect another external device, set **Game Mode** to **Off** in the setup menu.
 - If you display the TV menu in **Game Mode**, the screen shakes slightly.
- **Game Mode** is not available in **TV** and **PC** mode.
- After connecting the game console, set **Game Mode** to **On** to prevent poor picture quality.
- If **Game Mode** is **On: Picture** mode is set to **Standard** and **Sound** mode is set to **Movie**.
- **Menu Transparency (Bright / Dark):** Set the Transparency of the menu.
- **Melody (Off / Low / Medium / High):** Set so that a melody plays when the TV is turned on or off.

Common Interface

- **CI Menu:** This enables the user to select from the CAM-provided menu. Select the CI Menu based on the menu PC Card.
 - **Application Info.:** View information on the CAM inserted into the CI slot and on the "CI or CI+ CARD" which is inserted into the CAM. You can install the CAM anytime whether the TV is on or off.
1. Purchase a CI CAM module at your nearest dealer or by phone.
 2. Firmly insert the "CI or CI+ CARD" into the CAM in the direction of the arrow.
 3. Insert the CAM with the "CI or CI+ CARD" into the common interface slot, in the direction of the arrow so that it aligns parallel with the slot.
 4. Check if you can see a picture on a scrambled signal channel.

Support Menu

Self Diagnosis

Self Diagnostic might take few seconds, this is part of the normal operation of the TV.

- **Picture Test (Yes / No):** Use to check for picture problems and if the problem continues to occur check the colour pattern.
- **Sound Test (Yes / No):** Use the built-in melody sound to check for sound problems.
 - ✎ If you hear no sound from the TV's speakers, before performing the sound test, make sure **Speaker Select** is set to **TV speaker** in the **Sound** menu.
 - ✎ The melody will be heard during the test even if **Speaker Select** is set to **External Speaker** or the sound is muted by pressing the **MUTE** button.
- **Signal Information:** (digital channels only) HDTV channel's reception quality is either perfect or the channels are unavailable. Adjust your antenna to increase signal strength.
- **Trouble Shooting:** If the TV seems to have a problem, refer to this description.
 - ✎ If none of these trouble troubleshooting tips apply, contact the Samsung customer service centre.

Software Upgrade

Software Upgrade can be performed via a broadcasting signal or by downloading the latest firmware from samsung.com to a USB memory device.

Current Version the software already installed in the TV.

✎ Software is represented as "Year/Month/Day_Version".

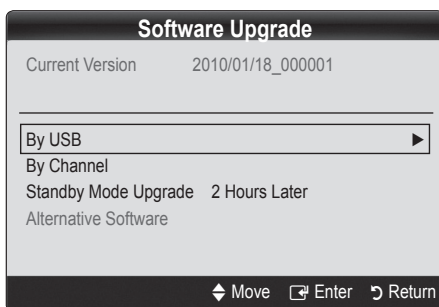

Installing the Latest Version

- **By USB:** Insert a USB drive containing the firmware upgrade file, downloaded from www.samsung.com, into the TV. Please be careful not to disconnect the power or remove the USB drive until upgrades are complete. The TV will be turned off and on automatically after completing the firmware upgrade. When software is upgraded, video and audio settings you have made will return to their default settings. We advise you to write down your settings so that you can easily reset them after the upgrade.
 - ✎ If the function is selected during the software transmission period, software will be automatically searched and downloaded.
 - ✎ The time required to download the software is determined by the signal status.
- **By Channel:** Upgrade the software using the broadcasting signal.
 - ✎ If the function is selected during the software transmission period, software will be automatically searched and downloaded.
 - ✎ The time required to download the software is determined by the signal status.
- **Standby Mode Upgrade:** A manual upgrade will be automatically performed at selected time. Since the power of the unit is turned on internally, the screen may be turned on slightly for the LCD product. This phenomenon may continue for more than 1 hour until the software upgrade is complete.
- **Alternative Software (backup):** If there is an issue with the new firmware and it is affecting operation, you can change the software to the previous version.
 - ✎ If the software was changed, existing software is displayed.

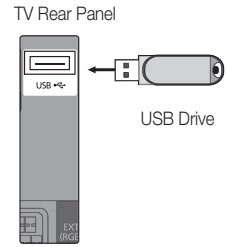

HD Connection Guide

Refer to this information when connecting external devices to the TV.

Contact Samsung

View this information when your TV does not work properly or when you want to upgrade the software. You can find information regarding our call centres, and how to download products and software.

Advanced Features

Media Play



Connecting a USB Device

1. Turn on your TV.
2. Connect a USB device containing photo and/or music files to the USB jack on the rear of the TV.
3. When USB is connected to the TV, popup window appears. Then you can select **Media Play**.

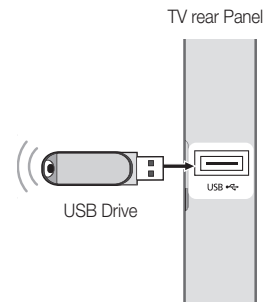

It might not work properly with unlicensed multimedia files.

Need-to-Know List before using **Media Play**

- MTP (Media Transfer Protocol) is not supported.
- The file system supports FAT16, FAT32 and NTFS.
- Certain types of USB Digital camera and audio devices may not be compatible with this TV.
- Media Play only supports USB Mass Storage Class (MSC) devices. MSC is a Mass Storage Class Bulk-Only Transport device. Examples of MSC are Thumb drives, Flash Card Readers and USB HDD (USB HUB are not supported). Devices should be connected directly to the TV's USB port.
- Before connecting your device to the TV, please back up your files to prevent them from damage or loss of data. SAMSUNG is not responsible for any data file damage or data loss.
- Do not disconnect the USB device while it is loading.
- The higher the resolution of the image, the longer it takes to display on the screen.
- The maximum supported JPEG resolution is 15360X8640 pixels.
- For unsupported or corrupted files, the "Not Supported File Format" message is displayed.
- If the files are sorted by Basic View, up to 1000 files can be displayed in each folder.
- MP3 files with DRM that have been downloaded from a non-free site cannot be played. Digital Rights Management (DRM) is a technology that supports the creation, distribution and management of the content in an integrated and comprehensive way, including the protection of the rights and interests of the content providers, the prevention of the illegal copying of contents, as well as managing billings and settlements.
- If more than 2 PTP devices are connected, you can only use one at a time.
- If more than two MSC devices are connected, some of them may not be recognized. A USB device that requires high power (more than 500mA or 5V) may not be supported.
- If an over-power warning message is displayed while you are connecting or using a USB device, the device may not be recognized or may malfunction.
- If the TV has been no input during time set in **Auto Protection Time**, the Screensaver will run.
- The power-saving mode of some external hard disk drives may be released automatically when connected to the TV.
- If a USB extension cable is used, the USB device may not be recognized or the files on the device may not be read.
- If a USB device connected to the TV is not recognized, the list of files on the device is corrupted or a file in the list is not played, connect the USB device to the PC, format the device and check the connection.
- If a file deleted from the PC is still found when Media Play is run, use the "Empty the Recycle Bin" function on the PC to permanently delete the file.

Screen Display

Move to the file you desired using the up/down/right/left buttons and then press the **ENTER**  button. The file is played.

 Supports the **Device Mode** and **Contents Mode** in **Media Play** homepage.

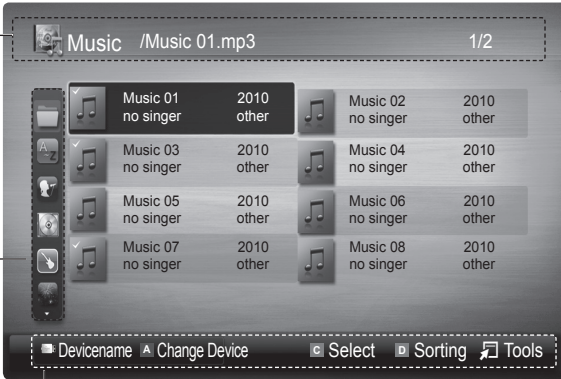





Information :
You can ascertain the selected file name and the number of files and page.

Sort List Section :
Displays the sorting standard.
 The sorting standard is different depending on the contents.













File List Section :
You can confirm the files and groups that are sorted by each category.

Operation Button

-  Red (**Change Device**): Selects a connected device.
-  Green (**Preference**): Sets the file preference. (not supported in Basic view)
-  Yellow (**Select**): Selects multiple files from file list. Selected files are marked with a symbol.
-  Blue (**Sorting**): Selects the sort list.
-  **Tools**: Displays the option menu.

Music

Playing a Music

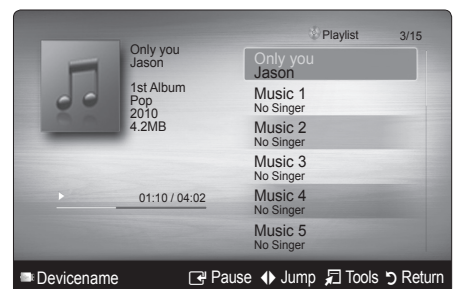

1. Press the  or  button to select **Music**, then press the **ENTER**  button in the **Media Play** menu.
 2. Press the , , , or  button to select the desired **Music** in the file list.
 3. Press the **ENTER**  button.
 - During music playback, you can search using  and  button.
-  Only displays files with the MP3 file extension. Other file extensions are not displayed, even if they are saved on the same USB device.
-  If the sound is strange when playing MP3 files, adjust the **Equalizer** in the **Sound** menu. (An over-modulated MP3 file may cause a sound problem.)





Advanced Features

Photos

Viewing a Photo (or Slide Show)

1. Press the ◀ or ▶ button to select **Photos**, then press the ENTER  button in the **Media Play** menu.
2. Press the ◀/▶/▲/▼ button to select the desired photo in the file list.
3. Press the ENTER  button.
 - While a photo list is displayed, press ENTER  button on the remote control to start slide show.
 - All files in the file list section will be displayed in the slide show.
 - During the slide show, files are displayed in order from currently being shown.

 Music files can be automatically played during the Slide Show if the **Background Music** is set to **On**.

 The **BGM Mode** cannot be changed until the BGM has finished loading.



Playing the multiple files

Playing the selected music/photo files

1. Press the Yellow button in the file list to select the desired file.
2. Repeat the above operation to select multiple files.

NOTE

- The ✓ mark appears to the left of the selected files.
- To cancel a selection, press the yellow button again.
- To deselect all selected files, press the **TOOLS** button and select **Deselect All**.

3. Press the **TOOLS** button and select **Play Selected Contents**.

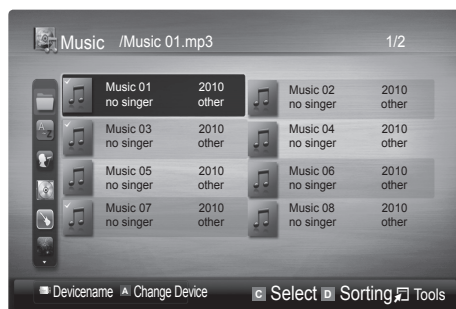











Playing the music/photo file group

1. While a file list is displayed, move to the any file in desired group.
2. Press the **TOOLS** button and select **Play Current Group**.

Media Play Additional Function

Sorting the file list

Press the blue button in the file list to sort the files.

Category	Operations	Music	Photos
 Basic View	Displays the whole folder. You can view the photo by selecting the folder.	✓	✓
 Title	Sorts and displays the file title in Symbol/Number/Alphabet/Special order.	✓	✓
 Preference	Sorts and displays the file by preference. You can change the file preference in the file list section using the Green button.	✓	✓
 Latest Date	Sorts and shows files by the latest date.		✓
 Earliest Date	Sorts and shows files by the earliest date.		✓
 Artist	Sorts the music file by artist in alphabetical order.	✓	
 Album	Sorts the music file by album in alphabetical order.	✓	
 Genre	Sorts music files by the genre.	✓	
 Mood	Sorts music files by the mood. You can change the music mood information.	✓	
 Monthly	Sorts and shows photo files by month.		✓

Music/Photos Play Option menu

Option menu	Operations	Music	Photos
Repeat Mode	You can play movie and music files repeatedly.	✓	
Picture Setting	You can adjust the picture setting. (P. 14, 15, 16)		✓
Sound Setting	You can adjust the sound setting. (P. 17, 18)	✓	✓
Stop Slide Show / Start Slide Show	You can start or stop a Slide Show.		✓
Slide Show Speed	You can select the slide show speed during the slide show.		✓
Background Music	You can set and select background music when watching a Slide Show.		✓
Zoom	You can zoom into images in full screen mode.		✓
Rotate	You can rotate images in full screen mode.		✓
Information	You can see detailed information about the played file.	✓	✓

Settings

Using the Setup Menu







- **Information:** Select to view information about the connected device.

Other Information





Analogue Channel Teletext Feature

The index page of the Teletext service gives you information on how to use the service. For Teletext information to be displayed correctly, channel reception must be stable. Otherwise, information may be missing or some pages may not be displayed.

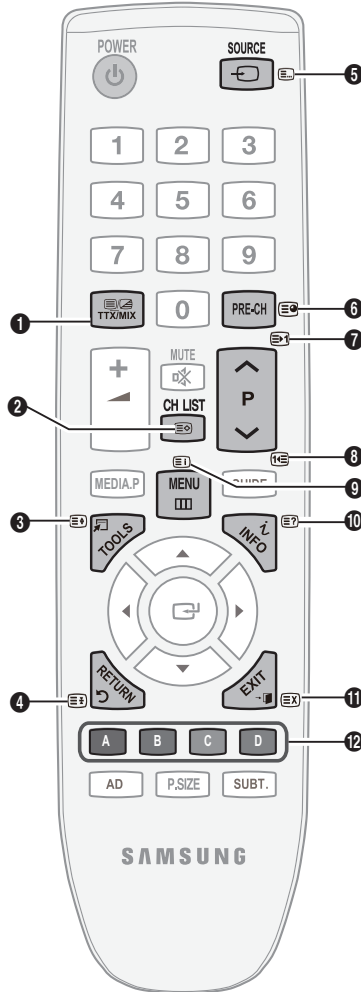
 You can change Teletext pages by pressing the numeric buttons on the remote control.

- 1  (Teletext on/mix): Activate the Teletext mode after selecting the channel providing the Teletext service. Press it twice to overlap the Teletext mode with the current broadcasting screen.
- 2  (store): Store the Teletext pages.
- 3  (size): Display the double-size letters on the upper half of the screen. For the lower half of the screen, press it again. To display the normal screen, press it once again.
- 4  (hold): Hold the display on a given page if the selected page is linked with several secondary pages which follow on automatically. To resume, press it again.
- 5  (mode): Select the Teletext mode (LIST/ FLOF).
If you press this button in the LIST mode, the mode is switched into the List save mode. In the List save mode, you can save a Teletext page into list using the  (store) button.
- 6  (sub-page): Display the available sub-page.



- 7  (page up): Display the next Teletext page.
- 8  (page down): Display the previous Teletext page.
- 9  (index): Display the index (contents) page at any time while you are viewing Teletext.
- 10  (reveal): Display the hidden text (answers to quiz games, for example). To display the normal screen, press it again.
- 11  (cancel): Display the current broadcast when searching for a page.

Colour buttons (red/green/yellow/blue): If the FASTEXT system is used by a broadcasting company, the different topics covered on a Teletext page are colour-coded and can be selected by pressing the coloured buttons. Press one of them corresponding to the required. The page is displayed with other coloured information that can be selected in the same way. To display the previous or next page, press the corresponding coloured button.

The Teletext pages are organized according to six categories:

Part	Contents	Part	Contents
A	Selected page number.	D	Date and time.
B	Broadcasting channel identity.	E	Text.
C	Current page number or search indications.	F	Status information. FASTEXT information.

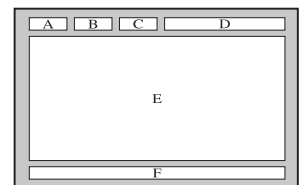

Installing the Wall Mount

Installing the Wall Mount Kit

Wall mount items (sold separately) allow you to mount the TV on the wall.

For detailed information on installing the wall mount, see the instructions provided with the Wall Mount items. Contact a technician for assistance when installing the wall mount bracket.

Samsung Electronics is not responsible for any damage to the product or injury to yourself or others if you elect to install the TV on your own.

Wall Mount Kit Specifications (VESA)

 Wall mount kit is not supplied but sold separately.

Install your wall mount on a solid wall perpendicular to the floor. When attaching to other building materials, please contact your nearest dealer. If installed on a ceiling or slanted wall, it may fall and result in severe personal injury.

NOTE

- Standard dimensions for wall mount kits are shown in the table below.
- When purchasing our wall mount kit, a detailed installation manual and all parts necessary for assembly are provided.
- Do not use screws longer than the standard dimension, as they may cause damage to the inside of the TV set.
- For wall mounts that do not comply with the VESA standard screw specifications, the length of the screws may differ depending on their specifications.
- Do not use screws that do not comply with the VESA standard screw specifications.
- Do not fasten the screws too strongly, this may damage the product or cause the product to fall, leading to personal injury. Samsung is not liable for these kinds of accidents.
- Samsung is not liable for product damage or personal injury when a non-VESA or non-specified wall mount is used or the consumer fails to follow the product installation instructions.
- Do not exceed 15 degrees tilt when mounting this TV.

Product Family	inches	VESA Spec. (A * B)	Standard Screw	Quantity
LCD-TV	19~22	75 X 75	M4	4
		100 X 100		
	23~29	200 X 100	M6	
	30~40	200 X 200		
	46~55	400 X 400	M8	
	57~65	600 X 400		
	70~80	800 X 400		
80~	1400 X 800			

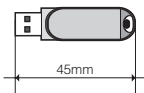
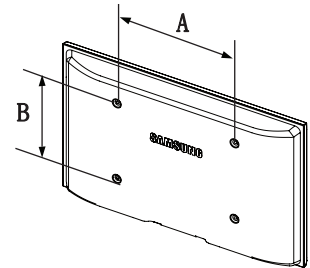

“If the length of the USB device is equal to or longer than 45 mm when used with 26” or 32” models installed with a wall mount, the USB device may touch the wall. Therefore, using a short type USB device is recommended.”



Do not install your Wall Mount Kit while your TV is turned on. It may result in personal injury due to electric shock.

Other Information

Anti-Theft Kensington Lock

The Kensington Lock is a device used to physically fix the system when using it in a public place. The appearance and locking method may differ from the illustration depending on the manufacturer. Refer to the manual provided with the Kensington Lock for proper use.

 Please find a “K” icon on the rear of the TV. A Kensington slot is beside the “K” icon.

1. Insert the locking device into the Kensington slot on the LCD TV **1** and turn it in the locking direction **2**.
2. Connect the Kensington Lock cable **3**.
3. Fix the Kensington Lock to a desk or a heavy stationary object.

 The locking device has to be purchased separately.

 The location of the Kensington Lock may be different depending on its model.

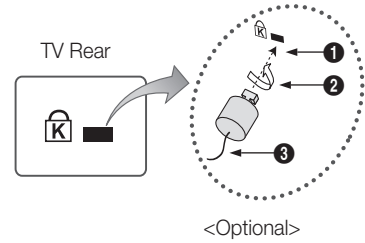

Securing the TV to the Wall



Caution: Pulling, pushing, or climbing onto the TV may cause the TV to fall. In particular, ensure that your children do not hang over or destabilize the TV; doing so may cause the TV to tip over, resulting in serious injuries or death. Follow all safety precautions provided on the included Safety Flyer. For added stability, install the anti-fall device for safety purposes, as follows.

To avoid the TV from falling

 Since the necessary clamps, screws, and string are not supplied, please purchase these additionally.

1. Drive the screws into the clamps and firmly fasten them onto the wall. Make sure the screws are firmly fixed into the wall.

 Screw Specifications

- For a 17 ~ 29 Inch LCD TV: M4
- For a 32 ~ 40 Inch LCD TV: M6

2. Remove the screws from the centre back of the TV, put the screws into the clamps, and then fasten the screws onto the TV again.
3. Connect the clamps fixed onto the TV and the clamps fixed onto the wall with a strong string and then tie the string tightly.

 Verify all connections are properly secured. Periodically check connections for any sign of fatigue for failure. If you have any doubt about the security of your connections, contact a professional installer.

 Install the TV near to the wall so that it does not fall backwards.

 It is safe to connect the string so that the clamps fixed on the wall are equal to or lower than the clamps fixed on the TV.

 Untie the string before moving the TV.

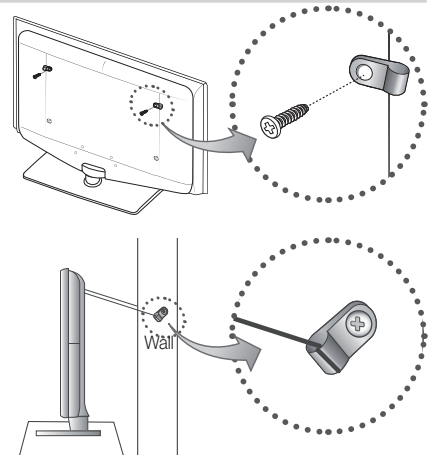

Troubleshooting

If you have any questions about the TV, first refer to this list. If none of these troubleshooting tips apply, please visit “www.samsung.com,” then click on Support, or contact the call centre listed on the back-cover of this manual.

Issues	Solutions and Explanations
Picture Quality	First of all, please perform the Picture Test and confirm that your TV is properly displaying test image. (go to MENU - Support - Self Diagnosis - Picture Test) (P. 21) If the test image is properly displayed, the poor picture may be caused by the source or signal.
The TV image does not look as good as it did in the store.	<ul style="list-style-type: none"> • If you have an analogue cable/set top box, upgrade to a digital set top box. Use HDMI or Component cables to deliver HD (high definition) picture quality. • Cable/Satellite subscribers: Try HD stations from the channel line up. • Antenna connection: Try HD stations after performing Auto programme. •  Many HD channels are upscaled from SD(Standard Definition) contents. • Adjust the Cable/Set top box video output resolution to 1080i or 720p. • Make sure you are watching the TV at the minimum recommended distance based on the size and definition of the signal.
The picture is distorted: macroblock error, small block, dots, pixelization	<ul style="list-style-type: none"> • Compression of video contents may cause picture distortion especially in fast moving pictures such as sports and action movies. • Low signal level or bad quality can cause picture distortion. This is not a TV issue.
Colour is wrong or missing.	<ul style="list-style-type: none"> • If you're using a component connection, make sure the component cables are connected to the correct jacks. Incorrect or loose connections may cause colour problems or a blank screen.
There is poor colour or brightness.	<ul style="list-style-type: none"> • Adjust the Picture options in the TV menu. (go to Picture mode / Colour / Brightness / Sharpness) • Adjust Energy Saving option in the TV menu. (go to MENU - Picture - ECO solution - Energy Saving) • Try resetting the picture to view the default picture settings. (go to MENU - Picture - Picture Reset)
There is a dotted line on the edge of the screen.	<ul style="list-style-type: none"> • If the picture size is set to Screen Fit, change it to 16:9. (P. 16) • Change cable/set top box resolution.
The picture is black and white.	<ul style="list-style-type: none"> • If you are using an AV composite input, connect the video cable (yellow) to the Green jack of component input 1 on the TV.
When changing channels, the picture freezes or is distorted or delayed.	<ul style="list-style-type: none"> • If connected with a cable box, please try to reset the cable box. Reconnect the AC cord and wait until the cable box reboots. It may take up to 20 minutes. • Set the output resolution of the cable box to 1080i or 720p.
Sound Quality	First of all, please perform the Sound Test to confirm that your TV audio is properly operating. (go to MENU - Support - Self Diagnosis - Sound Test) (P. 21) If the audio is OK, the sound problem may be caused by the source or signal.
There is no sound or the sound is too low at maximum volume.	<ul style="list-style-type: none"> • Please check the volume of the external device connected to your TV.
The picture is good but there is no sound.	<ul style="list-style-type: none"> • Set the Speaker Select option to TV speaker in the sound menu. (P. 18) • If you are using an external device, make sure the audio cables are connected to the correct audio input jacks on the TV. • If you are using an external device, check the device's audio output option (ex. you may need to change your cable box's audio option to HDMI when you have a HDMI connected to your TV). • If you are using a DVI to HDMI cable, a separate audio cable is required. • If your TV has a headphone jack, make sure there is nothing plugged into it.
The speakers are making an inappropriate noise.	<ul style="list-style-type: none"> • Check the cable connections. Make sure a video cable is not connected to an audio input. • For antenna or cable connections, check the signal strength. Low signal level may cause sound distortion.

Other Information

Issues	Solutions and Explanations
No Picture, No Video	
The TV won't turn on.	<ul style="list-style-type: none"> • Make sure the AC power cord is securely plugged in to the wall outlet and the TV. • Make sure the wall outlet is working. • Try pressing the POWER button on the TV to make sure the problem is not the remote. If the TV turns on, refer to "The remote control does not work" below.
The TV turns off automatically.	<ul style="list-style-type: none"> • Ensure the Sleep Timer is set to Off in the Setup menu. (P. 19) • If your PC is connected to the TV, check your PC power settings. • Make sure the AC power cord is plugged in securely to the wall outlet and the TV. • When watching TV from an antenna or cable connection, the TV will turn off after 10 ~ 15 minutes if there is no signal.
There is picture/Video.	<ul style="list-style-type: none"> • Check cable connections (remove and reconnect all cables connected to the TV and external devices). • Set your external devices' (Cable/Set top Box, DVD, Blu-ray etc) video outputs to match the connections to the TV input. For example, if an external device's output is HDMI, it should be connect to an HDMI input on the TV. • Make sure your connected devices are powered on. • Be sure to select the TV's correct source by pressing the SOURCE button on the TV remote.
RF(Cable/Antenna) Connection	
The TV is not receiving all channels.	<ul style="list-style-type: none"> • Make sure the Antenna cable is connected securely. • Please try Plug & Play (Initial setup) to add available channels to the channel list. Go to MENU - Setup - Plug & Play (Initial setup) and wait for all available channels to be stored. • Verify the Antenna is positioned correctly.
The picture is distorted: macroblock error small block, dots, pixelization	<ul style="list-style-type: none"> • Compression of video contents may cause picture distortion, especially with fast moving pictures such as sports and action movies. • A low signal can cause picture distortion. This is not a TV issue.
PC Connection	
A "Not Supported Mode" message appears.	<ul style="list-style-type: none"> • Set your PC's output resolution and frequency so they match the resolutions supported by the TV. (P. 9)
"PC" is always shown on the source list, even if a PC is not connected.	<ul style="list-style-type: none"> • This is normal; "PC" is always shown on the source list, regardless of whether a PC is connected.
The video is OK but there is no audio.	<ul style="list-style-type: none"> • If you are using a HDMI connection, check the audio output setting on your PC.
Others	
The picture won't display in full screen.	<ul style="list-style-type: none"> • HD channels will have black bars on either side of the screen when displaying upscaled SD (4:3) contents. • Black bars on the top and bottom will appear during movies that have aspect ratios different from your TV. • Adjust the picture size options on your external device or TV to full screen.
The remote control does not work.	<ul style="list-style-type: none"> • Replace the remote control batteries with the poles (+/-) in the right direction. • Clean the sensor's transmission window on the remote. • Try pointing the remote directly at the TV from 5~6 feet away.
The cable/set top box remote control doesn't turn the TV on or off, or adjust the volume.	<ul style="list-style-type: none"> • Programme the Cable/Set top box remote control to operate the TV. Refer to the Cable/Set user manual for the SAMSUNG TV code.
A "Not Supported Mode" message appears.	<ul style="list-style-type: none"> • Check the supported resolution of the TV, and adjust the external device's output resolution accordingly. Refer to the resolution settings on page 9 of this manual.
There is a plastic smell from the TV.	<ul style="list-style-type: none"> • This smell is normal and will dissipate over time.
The TV Signal Information is unavailable in the Self Diagnostic Test menu.	<ul style="list-style-type: none"> • This function is only available with digital channels from an Antenna / RF/Coax connection. (P. 21)
The TV is tilted to the side.	<ul style="list-style-type: none"> • Remove the base stand from the TV and reassemble it.
There are difficulties assembling the stand base.	<ul style="list-style-type: none"> • Make sure the TV is placed on a flat surface. If you can not remove the screws from the TV, unnecessary use a magnetized screw driver.
The channel menu is greyed out. (unavailable)	<ul style="list-style-type: none"> • The Channel menu is only available when the TV source is selected.

Issues	Solutions and Explanations
Your settings are lost after 30 minutes or every time the TV is turned off.	<ul style="list-style-type: none"> If the TV is in the Store Demo mode, it will reset audio and picture settings every 30 minutes. Change the settings from Store Demo mode to Home Use mode in the Plug & Play (Initial setup) procedure. Press the SOURCE button to select TV mode, and go to MENU → Setup → Plug & Play (Initial setup) → ENTER .
You have intermittent loss of audio or video.	<ul style="list-style-type: none"> Check the cable connections and reconnect them. Loss of audio or video can be caused by using overly rigid or thick cables. Make sure the cables are flexible enough for long term use. If mounting the TV to the wall, we recommend using cables with 90 degree connectors.
You see small particles when you look closely at the edge of the frame of the TV.	<ul style="list-style-type: none"> This is part of the product's design and is not a defect.
The message "Scramble signal" or "Weak Signal/No Signal" appears.	<ul style="list-style-type: none"> If you are using a CAM CARD (CI/CI+), check that it is installed into the common interface slot. If there is still a problem, pull the CAM CARD out of the TV and insert it into the slot again.
You turned the TV off 45 minutes ago, and it turned on again.	<ul style="list-style-type: none"> It is normal. The TV operates the OTA (Over The Aerial) function itself to upgrade firmware downloaded whilst your watching TV.
There are recurrent picture/sound issues.	<ul style="list-style-type: none"> Check and change the signal/source.
A reaction may occur between the rubber cushion pads on the base stand and the top finish of some furniture.	<ul style="list-style-type: none"> To prevent this, use felt pads on any surface of the TV that comes in direct contact with furniture.

 This TFT LCD panel uses a panel consisting of sub pixels which require sophisticated technology to produce. However, there may be a few bright or dark pixels on the screen. These pixels will have no impact on the performance of the product.

Licence



Manufactured under license from Dolby Laboratories.
Dolby and the double-D symbol are trademarks of Dolby Laboratories.

Open source license notice

In the case of using open source software, Open Source Licenses are available on the product menu.

Other Information

Specifications		
Panel native	1360 x 768 @ 60 Hz	
Environmental Considerations		
Operating Temperature	10°C to 40°C (50°F to 104°F)	
Operating Humidity	10% to 80%, non-condensing	
Storage Temperature	-20°C to 45°C (-4°F to 113°F)	
Storage Humidity	5% to 95%, non-condensing	
TV System	Analogue : Depending on your country selection Digital : DVB-T/DVB-C	
Colour/video system	Analogue : PAL, SECAM, NTSC-4.43, NTSC-3.58, PAL60 Digital : MPEG-2 MP@ML, MPEG-4, H.264/AVC MP@L3, MP@L4.0, HP@L4.0	
Sound System	BG. OK NICAM. MPEGI	
HDMI IN	Video : 1080/24p, 1080p, 1080i, 720p, 576p, 576i, 480p, 480i Audio : Two Channel Linear PCM 32/44.1/48 kHz, 16/20/24bits Analogue audio input (HDMI IN only) PC Input	
Stand Swivel (Left / Right)	0°	
Model Name	LE26C350	LE32C350
Screen Size (Diagonal)	26 inch	32 inch
Sound Output	5W X 2	5W X 2
Dimensions (WxDxH)		
Body	673.3 x 84.0 x 456.0 mm	795.3 x 84.0 x 525.8 mm
With stand	673.3 x 222.2 x 513.4 mm	795.3 x 247.2 x 585.3 mm
Weight	5.7 kg	7.1 kg
With Stand	6.1 kg	7.6 kg

 Design and specifications are subject to change without prior notice.

 For the power supply and power consumption, refer to the label attached to the product.

A

Amplify	17
Antenna	12
Auto Adjustment	17
Auto Volume	18

B

Background Music	25
Balance L/R	17
Basic View	24
Batteries	5
Black Tone	15
Brightness	14

C

Change PIN	20
Channel Manager	12
Clock	19
Colour Tone	15
Component	7
Connecting to a PC	8
Connecting to an Audio Device	8

D

Digital Audio out	8
D-sub	8
Dynamic	14
Dynamic Contrast	15

E

Edit Name	10
Editing channels	13
Energy Saving	15
EPG	11
Equalizer	17
External Speaker	18

F

Favourites Channel	12
Film Mode	15
Fine Tune	14
Flesh Tone	15
Frequency	12

H

HDMI	7
------	---

I

Installation Space	2
--------------------	---

L

Language	20
Licence	31
Lock	14

M

Media Play	22
Melody	20
Menu Transparency	20
Music	23

N

Navigate	10
Now & Next guide	11

O

ON/OFF button	5
Optimal resolution	9

P

Photos	24
Picture Size	16
Plug & Play	6
Power Indicator	4

R

Remote Control	5
Repeat Mode	25
RGB Only Mode	15
Rotate	25

S

Select All	14
Self Diagnosis	21
Sharpness	14
Signal Information	21
Sleep Timer	19
Slide Show	24
Software Upgrade	21
Source List	10
Speaker Select	18
Specifications	32
Standby mode	4
Subtitle	20

T

Timer	19
Title	34
Tools	3
Troubleshooting	29
TV Speaker	18

U

USB	21, 22
Using Channel View	11
Using Scheduled View	11
Using the Favourite Channels	12

V

VCR	10
Volume	4, 5

W

Wall Mount	27
White Balance	15

This page is intentionally left blank.

Les figures et illustrations contenues dans ce mode d'emploi sont fournies pour référence uniquement. Elles peuvent différer de l'aspect réel du produit. La conception et les spécifications du produit sont susceptibles d'être modifiées sans préavis.

Avis concernant le téléviseur numérique

1. Les fonctions relatives à la télévision numérique (DVB) ne sont disponibles que dans les pays ou régions où des signaux terrestres numériques de type DVB-T (MPEG2 et MPEG4 AVC) sont diffusés ou dans lesquels vous avez accès à un service de télévision par câble compatible DVB-C (MPEG2 et MPEG4 AAC). Consultez votre distributeur local pour connaître les possibilités en matière de réception des signaux DVB-T ou DVB-C.
 2. DVB-T est la norme du consortium européen DVB pour la diffusion de signaux terrestres de télévision numérique. La norme DVB-C est, quant à elle, prévue pour la diffusion des signaux de télévision numérique par câble. Certaines fonctions particulières, telles que le guide électronique des programmes (Electric Program Guide - EPG) ou encore la vidéo à la demande (Video On Demand - VOD), ne sont toutefois pas incluses dans cette spécification. Dès lors, elles ne seront pas traitées pour l'instant.
 3. Bien que ce téléviseur soit conforme aux dernières normes DVB-T et DVB-C (août 2008), il n'est pas garanti qu'il soit compatible avec les futures diffusions de signaux numériques terrestres DVB-T et par câble DVB-C.
 4. En fonction du pays ou de la région où vous vous trouvez, certains opérateurs de télévision par câble peuvent facturer des frais supplémentaires pour un tel service. Il se peut également que vous deviez accepter les termes et conditions de ces sociétés.
 5. Il se peut que certaines fonctions de TV numérique ne soient pas disponibles dans certains pays ou certaines régions et que la réception des signaux DVB-C ne soit pas correcte avec tous les opérateurs.
 6. Pour plus d'informations, contactez votre service client Samsung.
- ✎ Les différentes méthodes de diffusion adoptées en fonction des pays peuvent affecter la qualité de réception du téléviseur. Vérifiez le fonctionnement du téléviseur chez votre revendeur agréé SAMSUNG ou contactez le centre d'appel de Samsung pour savoir s'il est possible d'en améliorer les performances en reconfigurant les réglages.

Avertissement d'image fixe

Évitez d'afficher sur l'écran des images fixes (telles que des photos au format JPEG) ou des éléments d'images fixes (tels que des logos de programmes TV, un format d'image 4:3 ou panoramique, bandeaux d'actualités ou d'informations boursières au bas de l'écran, etc.). L'affichage permanent d'images fixes risque, en effet, d'entraîner une usure irrégulière du phosphore d'écran, ce qui peut se traduire par une dégradation de la qualité d'image.

Pour atténuer les risques, suivez scrupuleusement les recommandations suivantes :

- Évitez d'afficher le même canal de télévision pendant de longues périodes.
- Essayez toujours d'afficher l'image en plein écran ; pour obtenir une correspondance optimale, utilisez le menu de format d'image du téléviseur.
- Réduisez les valeurs de luminosité et de contraste sur le minimum requis pour obtenir la qualité d'image souhaitée. L'utilisation de valeurs trop élevées risque d'accélérer le processus de brûlure.
- Utilisez fréquemment toutes les fonctions du téléviseur conçues pour réduire le phénomène de rémanence et la brûlure d'écran. Pour plus d'informations à ce sujet, consultez la section appropriée du mode d'emploi.

Sécurisation de l'espace d'installation

Maintenez les distances requises entre le produit et les autres objets (par exemple, les murs) afin de garantir une ventilation adaptée.

Le non-respect de ces distances peut provoquer un incendie ou un problème au produit en raison d'une augmentation de la température interne de celui-ci.

✎ Lors de l'utilisation d'un pied ou d'un support mural, utilisez uniquement les pièces fournies par Samsung Electronics.

- L'utilisation de pièces fournies par un autre fabricant peut occasionner un problème au niveau du produit ou la chute de celui-ci, ce qui pourrait vous blesser.

✎ L'aspect peut varier en fonction du produit.

Installation avec un pied.

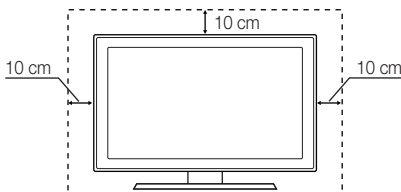

Installation avec un support de montage mural.

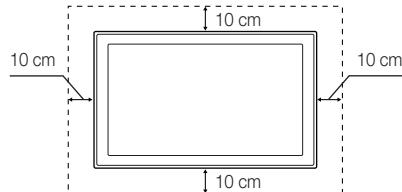

Instructions de mise au rebut de ce produit (Déchets d'équipements électriques et électroniques)

(Applicable dans les pays de l'Union Européenne et dans d'autres pays européens pratiquant la collecte sélective de déchets)

Ce symbole sur le produit, ses accessoires ou sa documentation indique que ni le produit, ni ses accessoires électroniques usagés (chargeur, casque audio, câble USB, etc.) ne peuvent être jetés avec les autres déchets ménagers. La mise au rebut incontrôlée des déchets présentant des risques pour l'environnement et la santé publique, veuillez séparer vos produits et accessoires usagés des autres déchets. Vous favoriserez ainsi le recyclage de la matière qui les compose dans le cadre d'un développement durable. Les particuliers sont invités à contacter le magasin leur ayant vendu le produit ou à se renseigner auprès des autorités locales pour connaître les procédures et les points de collecte de ces produits en vue de leur recyclage. Les utilisateurs professionnels doivent contacter leur fournisseur et consulter les conditions générales du contrat d'achat. Ce produit et ses accessoires ne peuvent être jetés avec les autres déchets professionnels et commerciaux.

Élimination des batteries de ce produit

(Applicable aux pays de l'Union européenne et aux autres pays européens dans lesquels des systèmes de collecte sélective sont mis en place.)

Le symbole sur la pile, le manuel ou l'emballage indique que les batteries de ce produit ne doivent pas être éliminées en fin de vie avec les autres déchets ménagers. L'indication éventuelle des symboles chimiques Hg, Cd ou Pb signifie que la pile ou l'accumulateur contient des quantités de mercure, de cadmium ou de plomb supérieures aux niveaux de référence stipulés dans la directive CE 2006/66. Si les piles ne sont pas correctement éliminées, ces substances peuvent porter préjudice à la santé humaine ou à l'environnement. Afin de protéger les ressources naturelles et de favoriser la réutilisation du matériel, veuillez à séparer les batteries des autres types de déchets et à les recycler via votre système local de collecte gratuite des piles et accumulateurs.

Sommaire

Mise en route

4

- 4 Accessoires
- 4 Présentation du panneau de commande
- 5 Présentation de la télécommande
- 6 Raccordement à une antenne
- 6 Plug & Play (configuration initiale)

Connexions

7

- 7 Connexion à un périphérique AV
- 8 Connexion à un système audio
- 8 Connexion à un ordinateur
- 10 Changement de la source d'entrée

Fonctions de base

10

- 10 Navigation dans les menus
- 11 Utilisation du bouton INFO (Guide Now & Next)
- 11 Planification des émissions à regarder
- 12 Menus Chaîne
- 14 Menu Image
- 17 Menu Son
- 19 Menu Configuration
- 21 Menu Assistance

Fonctions avancées

22

- 22 Media Play

Informations supplémentaires

26

- 26 Fonction Télétex de chaîne analogique
- 27 Installation du support mural
- 28 Verrou antivol Kensington
- 28 Fixation du téléviseur au mur
- 39 Dépannage
- 32 Caractéristiques techniques
- 33 Index

Vérifiez la présence du symbole !



TOOLS

Vous pouvez utiliser cette fonction en appuyant sur le bouton TOOLS de la télécommande.



Remarque



Guide étape par étape

Mise en route

Accessories

✎ Vérifiez que les éléments suivants sont inclus avec votre téléviseur LCD. S'il manque des éléments, contactez votre revendeur.

✎ La couleur et la forme des éléments peuvent varier en fonction du modèle.

- Télécommande et piles (AAA x 2)
- Instructions d'utilisation
- Chiffon de nettoyage
- Carte de garantie / Manuel de sécurité (non disponible dans certains pays)

Pour installer le pied, consultez le guide approprié.

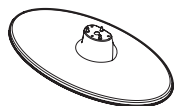

1 EA

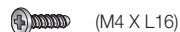

(M4 X L16)

- Pied (1EA)

- Vis (3EA)

Présentation du panneau de commande

✎ La couleur et la forme du produit peuvent varier en fonction du modèle.

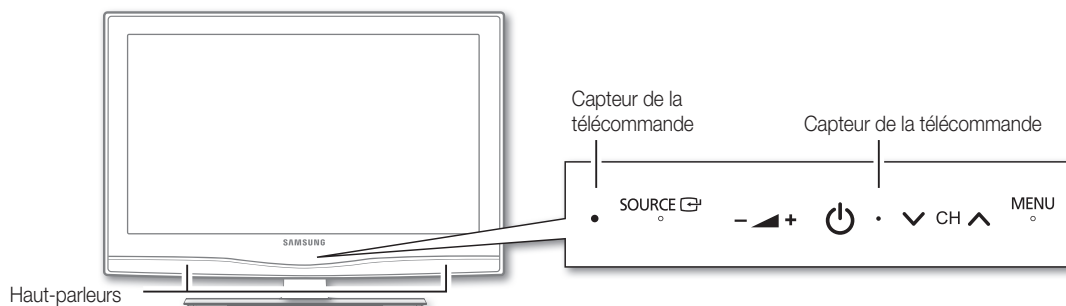

(Alimentation)	Permet d'allumer ou d'éteindre le téléviseur.
Témoin d'alimentation	Clignote, puis s'arrête lorsque le téléviseur est allumé. S'allume en mode Veille.
SOURCE	Bascule entre toutes les sources d'entrée disponibles. Dans le menu à l'écran, utilisez ce bouton de la même façon que le bouton ENTER de la télécommande.
MENU	Affiche un menu à l'écran (ou OSD) reprenant les fonctions de votre téléviseur.
- +	Règle le volume. Dans le menu à l'écran, utilisez les boutons - + de la même façon que les boutons et de la télécommande.
▼ CH ▲	Permet de modifier les chaînes. Dans le menu à l'écran, utilisez les boutons de la même façon que les boutons ▼ et ▲ de la télécommande.
Capteur de la télécommande	Dirigez la télécommande vers ce point du téléviseur.

Mode Veille

Ne laissez pas le téléviseur en mode Veille pendant de longues périodes (lorsque vous partez en vacances, par exemple). L'appareil consomme toujours une petite quantité d'énergie, même lorsque le bouton marche/arrêt est en position Off. Il est préférable de débrancher le cordon d'alimentation.

Présentation de la télécommande

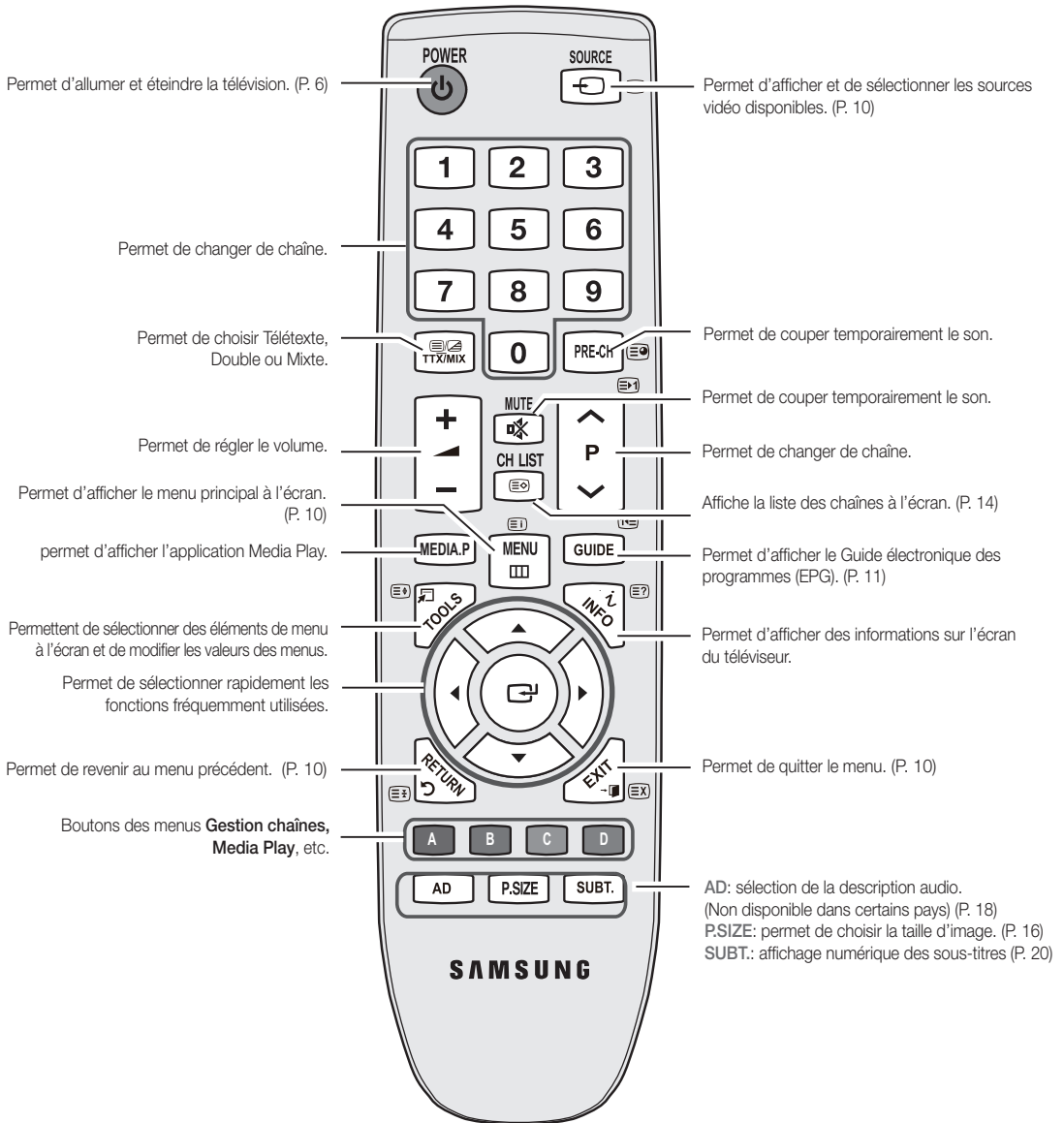

Installation des piles (type de pile : AAA)

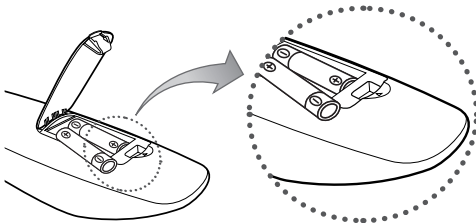

REMARQUE

- Utilisez la télécommande à une distance maximale de 7 mètres du téléviseur.
- Une lumière intense peut affecter le bon fonctionnement de la télécommande. Evitez de l'utiliser à proximité d'une lampe fluorescente spéciale ou d'une enseigne au néon.
- La couleur et la forme peuvent varier en fonction du modèle.

Mise en route

Raccordement à une antenne





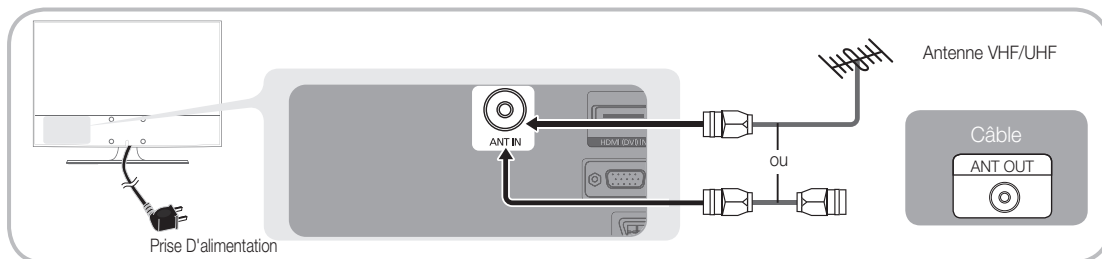



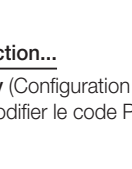

Lorsque vous allumez le téléviseur pour la première fois, des réglages de base s'effectuent de manière automatique.

 **Préréglage :** connexion du câble d'alimentation et de l'antenne.



Plug & Play (configuration initiale)

Lorsque le téléviseur est allumé pour la première fois, plusieurs invites s'affichent pour vous aider à configurer les réglages de base. Appuyez sur le bouton **POWER** . **Plug & Play** est disponible uniquement si la source **Entrée** est définie sur TV.

1	Choix d'une langue	Appuyez sur le bouton ▲ ou ▼, puis sur ENTER  . Sélectionnez la langue de votre choix pour le menu à l'écran.	
2	Sélection du mode Démo. magasin ou Util. domicile	Appuyez sur le bouton ◀ ou ▶, puis sur ENTER  . <ul style="list-style-type: none">Sélectionnez le mode Util. domicile. Le mode Démo. magasin est prévu pour un usage en magasin.Rétablissez les paramètres du téléviseur de Démo. magasin sur Util. domicile (standard) : appuyez sur le bouton Volume du téléviseur. Lorsque le menu du volume s'affiche, appuyez pendant 5 secondes sur le bouton MENU.	
3	Sélection d'un pays	Appuyez sur le bouton ▲ ou ▼, puis sur ENTER  . Sélectionnez le pays de votre choix. Si le pays ne figure pas dans le menu, sélectionnez Autre .  Après la sélection du pays dans le menu Pays , certains modèles peuvent demander, en plus, le code PIN.  Lors de l'entrée du code PIN, 0-0-0-0 n'est pas disponible.	
4	Sélection d'une antenne	Appuyez sur le bouton ▲ ou ▼, puis sur ENTER  . Sélectionnez Hertzien ou Câble .	
5	Sélection d'une chaîne	Appuyez sur le bouton ▲ ou ▼, puis sur ENTER  . Sélectionnez la source de la chaîne à mémoriser. Lors du réglage de la source d'antenne sur Câble , une fenêtre s'affiche pour vous permettre d'attribuer des valeurs numériques (fréquences de station) aux chaînes. Pour plus d'informations, reportez-vous au menu Chaîne → Mémorisation Auto (P. 12).  Appuyez sur le bouton ENTER  à tout moment pour interrompre la mémorisation.	
6	Réglage du Mode Horloge	Réglez le Mode Horloge automatiquement ou manuellement. Appuyez sur le bouton ▲ ou ▼ pour sélectionner Auto. , puis appuyez sur le bouton ENTER  .	
7	Affichage du Guide de connexion HD	La méthode de connexion assurant la meilleure qualité d'image en HD s'affiche à l'écran.	
8	Profitez de votre téléviseur.	Appuyez sur le bouton ENTER  .	

Si vous souhaitez réinitialiser cette fonction...

Sélectionnez **Configuration - Plug & Play** (Configuration initiale). Entrez votre code PIN à quatre chiffres. Le code PIN par défaut est "0-0-0-0". Si vous souhaitez modifier le code PIN, utilisez la fonction **Modifier PIN**.

Connexion à un périphérique AV

Utilisation d'un câble HDMI/DVI : connexion HD (jusqu'à 1080p)

Périphériques disponibles : lecteur DVD, lecteur Blu-ray, décodeur câble HD, décodeur HD, récepteur satellite, décodeur câble, récepteur satellite (décodeur)

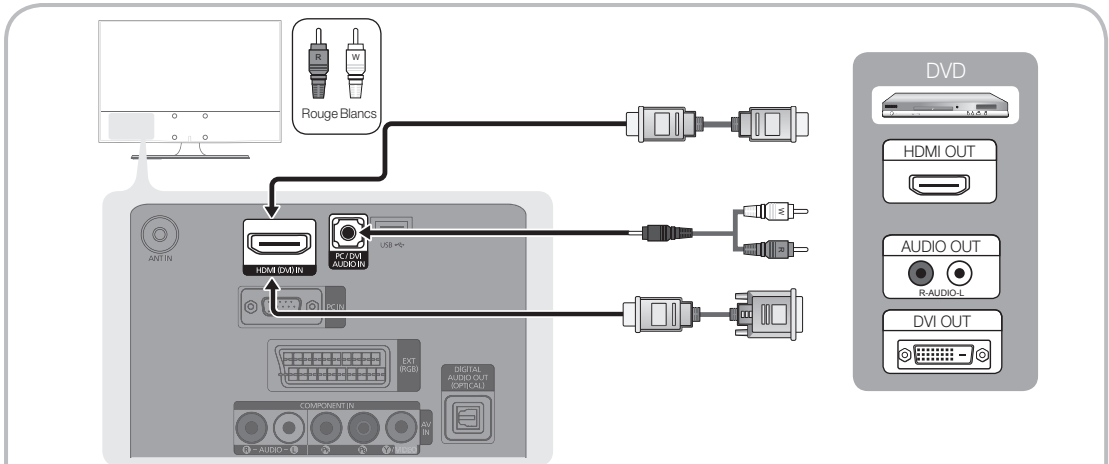

HDMI (DVI) IN / PC/DVI AUDIO IN

- Lorsque vous utilisez une connexion avec câble HDMI/DVI, vous devez utiliser la prise **HDMI (DVI) IN**. Dans le cas d'une connexion avec câble DVI, utilisez un câble DVI vers HDMI ou un adaptateur DVI-HDMI (DVI vers HDMI) pour la connexion vidéo et les prises **PC / DVI AUDIO IN** pour le son.
- Si vous connectez un dispositif externe, tel qu'un lecteur DVD / un lecteur Blu-ray / un décodeur câble / un décodeur satellite prenant en charge une version HDMI antérieure à 1.3, il se peut que le téléviseur ne fonctionne pas correctement (par exemple : absence d'image / absence de son / scintillement / couleurs anormales).
- Si aucun son n'est émis après la connexion d'un câble HDMI, vérifiez la version HDMI du dispositif externe. Si vous pensez qu'il utilise peut-être une version HDMI antérieure à 1.3, contactez le fabricant pour en avoir la confirmation et demander une mise à niveau.
- Il est conseillé d'acheter un câble certifié HDMI. Dans le cas contraire, il se peut que l'écran n'affiche aucune image ou qu'une erreur de connexion se produise.

Utilisation d'un câble Composante (jusqu'à 1080p) ou Audio/Vidéo (480i uniquement) et utilisation d'un câble Péritel

Périphériques disponibles : magnétophone, lecteur DVD, lecteur Blu-ray, décodeur câble, récepteur décodeur

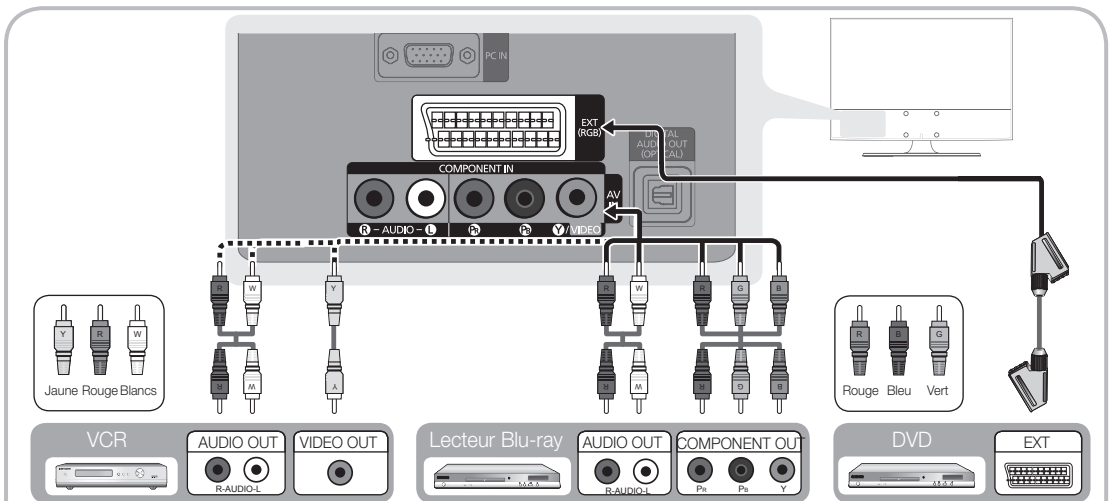

En mode **Ext.**, la sortie DTV prend uniquement en charge les signaux audio et vidéo MPEG SD.

Pour obtenir une qualité d'image optimale, il est préférable d'opter pour la connexion Composante (plutôt que la connexion A/V).

Connexions

Connexion à un système audio

Utilisation d'une connexion par câble audio ou optique

Périphériques disponibles : système audio numérique, amplificateur, système home cinéma DVD

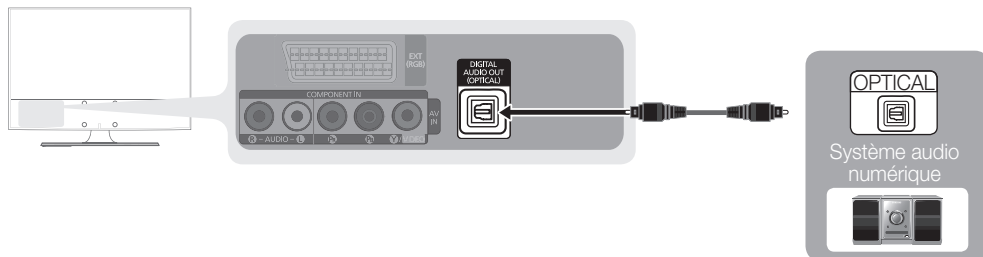

DIGITAL AUDIO OUT (OPTICAL)

- Lorsqu'un système audio numérique est connecté à la prise **DIGITAL AUDIO OUT (OPTICAL)**, diminuez le volume du téléviseur et du système.
- Le mode audio 5.1 est disponible uniquement si le téléviseur est relié à un dispositif externe prenant en charge ce mode.
- Lorsque le récepteur (home cinéma) est activé, vous pouvez écouter le son sortant de la prise optique du téléviseur. Lorsque le téléviseur reçoit un signal DTV, il envoie du son 5.1 canaux au récepteur du système home cinéma. Si la source est un composant numérique (par exemple, un lecteur DVD, un lecteur Blu-ray, un décodeur câble ou un récepteur satellite) connecté au téléviseur en HDMI, le récepteur home cinéma émet uniquement du son sur 2 canaux. Pour obtenir du son en mode 5.1 canaux, connectez directement la prise de sortie audio numérique du lecteur DVD, du lecteur Blu-Ray, du décodeur câble ou du décodeur satellite à un amplificateur ou un système home cinéma.

Connexion à un ordinateur

Utilisation d'un câble HDMI/DVI / D-Sub

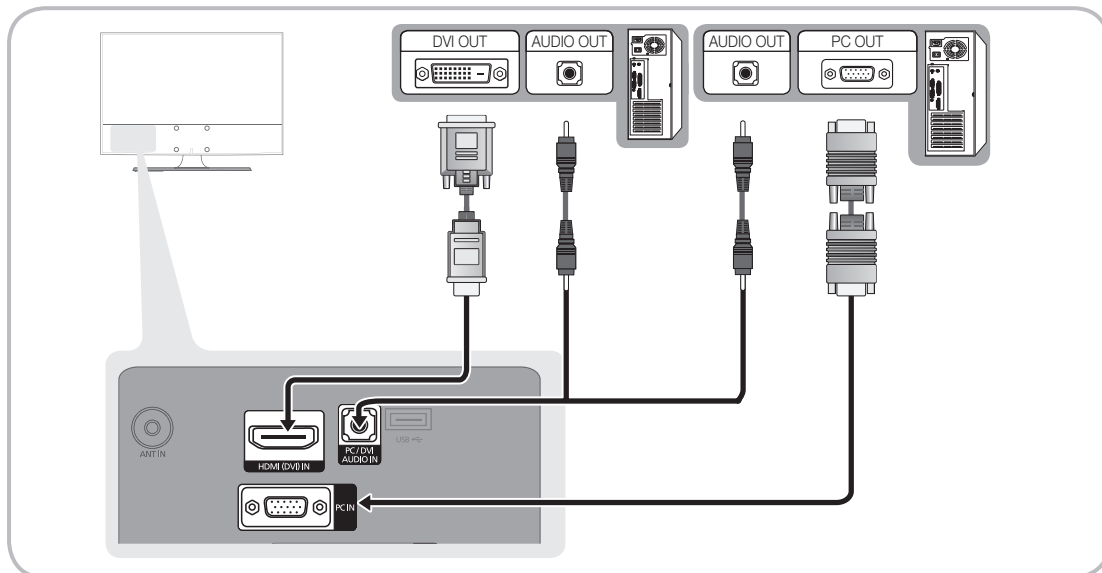

Modes d'affichage (Entrées D-Sub et HDMI/DVI)

La résolution optimale est de 1360 x 768 @ 60 Hz.

Mode	Résolution	Fréquence horizontale (kHz)	Fréquence verticale (kHz)	Fréquence d'horloge pixels (MHz)	Polarité de synchronisation (H/V)
IBM	640 x 350	31.469	70.086	25.175	+ / -
	720 x 400	31.469	70.087	28.322	- / +
MAC	640 x 480	35.000	66.667	30.240	- / -
	832 x 624	49.726	74.551	57.284	- / -
VESA DMT	640 x 480	31.469	59.940	25.175	- / -
		37.861	72.809	31.500	- / -
		37.500	75.000	31.500	- / -
	800 x 600	37.879	60.317	40.000	+ / +
		48.077	72.188	50.000	+ / +
		46.875	75.000	49.500	+ / +
	1024 x 768	48.363	60.004	65.000	- / -
		56.476	70.069	75.000	- / -
		60.023	75.029	78.750	+ / +
	1280 x 720	45.000	60.000	74.250	+ / +
1360 x 768	47.712	60.015	85.500	+ / +	
VESA CVT	720 x 576	35.910	59.950	32.750	- / +
	1280 x 720	56.456	74.777	95.750	- / +
VESA GTF	1280 x 720	52.500	70.000	89.040	- / +

REMARQUE

- Dans le cas d'une connexion avec câble HDMI/DVI, vous devez utiliser la prise **HDMI (DVI) IN**.
- Le mode entrelacé n'est pas pris en charge.
- Le téléviseur peut fonctionner de façon anormale si le format vidéo sélectionné n'est pas standard.
- Les modes Séparé et Composite sont pris en charge. Le mode SOG (Sync On Green) n'est pas pris en charge.

Emplacement COMMON INTERFACE pour les connexions

Pour regarder des chaînes cryptées, vous devez insérer la "CARTE CI ou CI+".

- Si vous n'insérez pas la "CARTE CI ou CI+", le message "Signal brouillé" sera affiché pour certaines chaînes.
- Les informations de pairage contenant un numéro de téléphone, l'ID de la "CARTE CI ou CI+", l'ID hôte, ainsi que d'autres informations, s'afficheront après environ 2 ou 3 minutes. Si un message d'erreur s'affiche, contactez votre prestataire de service.
- Lorsque la configuration des informations sur les canaux est terminée, le message "Mise à jour terminée" s'affiche, indiquant que la liste des chaînes est désormais à jour.

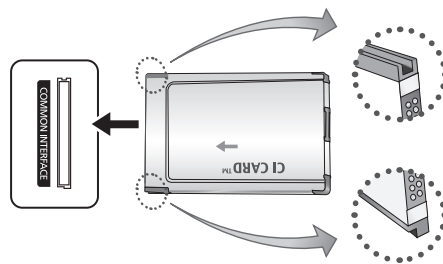

REMARQUE

- Vous devez vous procurer une "Carte CI ou CI+" auprès d'un câblo-opérateur local.
- Lorsque vous sortez la "Carte CI ou CI+", tirez-la délicatement avec vos doigts. Une chute pourrait l'endommager.
- Insérez la "Carte CI ou CI+" dans le sens indiqué sur celle-ci.
- L'emplacement de la fente **COMMON INTERFACE** peut varier en fonction du modèle.
- La "Carte CI ou CI+" n'est pas prise en charge dans certains pays et certaines régions ; vérifiez auprès de votre revendeur agréé.
- Si vous rencontrez des problèmes, contactez le prestataire de service.

Connexions

Changement de la source d'entrée

Liste Source

Permet de sélectionner le téléviseur ou d'autres sources d'entrée externes (telles qu'un lecteur DVD, un lecteur Blu-ray, un décodeur câble ou un récepteur décodeur) connectées au téléviseur.

■ TV / Ext. / AV / Composant / PC / HDMI/DVI / USB

- Les entrées connectées sont mises en surbrillance dans la **Liste Source**.
- Les options **Ext.** et **PC** sont toujours activées.



Modif. nom

- VCR / DVD / Décodeur Câble / Décodeur satellite / Décodeur PVR / Récepteur AV / Jeux / Caméscope / PC / DVI PC / Périph. DVI / TV / IPTV / Blu-ray / HD DVD / DMA Nommez le périphérique connecté aux prises d'entrée pour faciliter la sélection de la source d'entrée.

Lorsque vous connectez un câble HDMI/DVI au port HDMI (DVI) IN, vous devez régler le port en mode **DVI PC** ou **Périph. DVI** sous **Modif. Nom**.

Fonctions de base

Navigation dans les menus

Avant d'utiliser le téléviseur, procédez comme suit pour apprendre à naviguer dans le menu afin de sélectionner et de régler les différentes fonctions.

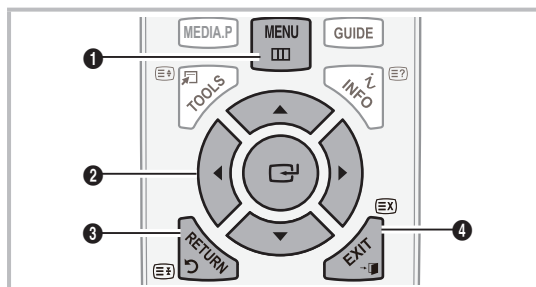

- 1 Bouton **MENU** : affiche le menu principal à l'écran.
- 2 Bouton **ENTER** / Bouton directionnel : déplacez le curseur pour sélectionner un élément. Confirmez le réglage.
- 3 Bouton **RETURN** : revient au menu précédent.
- 4 Bouton **EXIT** : ferme le menu affiché à l'écran.

Utilisation de l'affichage à l'écran (OSD)

La méthode d'accès peut varier en fonction du menu sélectionné.

1	MENU	Les options du menu principal s'affichent sur l'écran : Image, Son, Chaîne, Configuration, Entrée, Application et Assistance.
2	▲ / ▼	Sélectionnez une icône à l'aide du bouton ▲ ou ▼.
3	ENTER	Appuyez sur ENTER pour accéder au sous-menu.
4	▲ / ▼	Sélectionnez le sous-menu de votre choix à l'aide du bouton ▲ ou ▼.
5	◀ / ▶	Réglez la valeur d'un élément à l'aide du bouton ◀ ou ▶. Les informations de réglage affichées à l'écran peuvent varier en fonction du menu sélectionné.
6	ENTER	Appuyez sur le bouton ENTER pour terminer la configuration.
7	EXIT	Appuyez sur EXIT .

Utilisation du bouton INFO (Guide Now & Next)

L'affichage identifie la chaîne en cours et l'état de certains paramètres audio et vidéo. Le Guide Now & Next affiche des informations quotidiennes sur les programmes de télévision en fonction de l'heure de diffusion.



- Faites défiler à l'aide des boutons ◀, ▶ pour afficher des informations sur le programme de votre choix, tout en regardant la chaîne actuelle.
- Faites défiler à l'aide des boutons ▲, ▼ pour afficher des informations sur d'autres chaînes. Pour accéder à la chaîne actuellement sélectionnée, appuyez sur le bouton ENTER [↵].

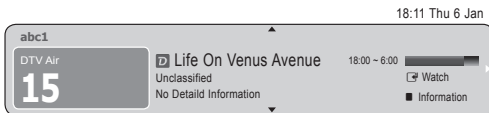

Planification des émissions à regarder

Guide

Les informations du Guide électronique des programmes (EPG) sont fournies par les diffuseurs. Les programmes planifiés fournis par les diffuseurs vous permettent de planifier les émissions que vous souhaitez regarder, de telle sorte que le téléviseur change automatiquement de chaîne à l'heure indiquée. Des entrées de programmes peuvent être vides ou ne pas être à jour en raison de l'état d'une chaîne.



Utilisation de la Vue chaînes



Utilisation de l'option Diffusion programmée



- Mode aff. (Rouge)** : affiche la liste des programmes en cours de diffusion ou à venir.
- +24 heures (Jaune)** : affiche la liste des programmes qui seront diffusés dans plus de 24 heures.
- Mode CH. (Bleu)** : Sélectionnez le type de chaînes à afficher dans la fenêtre **Vue chaînes**.
 - Le Mode CH varie en fonction de la source d'antenne.
- Information** : affiche des détails sur le programme sélectionné.
- Page** : permet d'accéder à la page précédente / suivante.
- Bouton ENTER**
 - Si vous sélectionnez le programme en cours, vous pouvez le regarder.
 - Si vous sélectionnez un programme à venir, vous pouvez le réserver. Pour annuler la programmation, appuyez à nouveau sur la touche ENTER et sélectionnez **Annuler progr.**

Fonctions de base

Gestionnaire de chaînes

Supprimez ou définissez des chaînes favorites et utilisez le guide des programmes pour les émissions numériques. Sélectionnez une chaîne dans l'écran **Chaînes, Mes chaînes** ou **Programmé**.

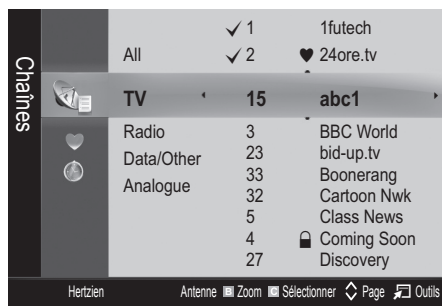

- **Chaînes** : affiche la liste des chaînes selon le type de chaîne.
- **Mes chaînes** : affiche le groupe de la chaîne.
- **Programmé** : affiche tous les programmes réservés actuellement.

Utilisation des boutons de couleur avec la fonction **Gestion chaînes**

- **Rouge (Antenne)** : permet de basculer entre **Hertzien** et **Câble**.
- **Vert (Zoom)** : agrandit ou réduit un numéro de chaîne.
- **Jaune (Sélectionner)** : Sélectionnez les chaînes voulues, puis appuyez sur le bouton jaune pour traiter toutes les chaînes sélectionnées en même temps. La marque ✓ s'affiche à gauche des chaînes sélectionnées.
- **Page** : PERMET d'accéder à la page suivante/précédente.
- **Outils** : affiche le menu d'options **Gestion chaînes**. (Les menus Options peuvent varier en fonction de la situation.)

Icônes d'état des chaînes

Icônes	Opération
A	Chaîne analogique.
✓	Chaîne sélectionnée.
♥	Chaîne définie comme favorite.
📺	Programme en cours de diffusion.
🔒	Chaîne verrouillée.
🕒	Programme réservé.

Utilisation des chaînes favorites

♥ Mes chaînes

(dans **Gestion chaînes**)

Affiche toutes les chaînes favorites.

- **Modifier mes chaînes** **TOOLS** : vous pouvez définir les chaînes sélectionnées dans le groupe Mes chaînes souhaité.

Le symbole "♥" s'affiche et la chaîne est définie en tant que Ma chaîne.

1. Sélectionnez une chaîne et appuyez sur le bouton **TOOLS**.
2. Ajoutez ou supprimez une chaîne dans les groupes Ma chaîne de votre choix : 1, 2, 3 ou 4.
 - Vous pouvez sélectionner un ou plusieurs groupes.
3. Après avoir modifié les réglages, vous pouvez afficher la liste des chaînes de chaque groupe dans **Mes chaînes**.

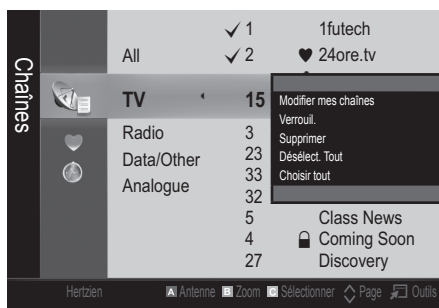

Menu Chaîne

Nouvelle syntonisation des chaînes

Antenne (Hertzien / Câble)

Avant que votre téléviseur ne puisse commencer à mémoriser les chaînes disponibles, vous devez spécifier le type de la source du signal reliée au téléviseur (c'est-à-dire : soit une antenne, soit le câble).

Pays

L'écran de saisie du code PIN apparaît. Entrez votre code PIN à quatre chiffres.

- **Chaîne numérique** : permet de changer de pays pour les chaînes numériques.
- **Chaîne analogique** : permet de changer de pays pour les chaînes analogiques.

Mémorisation Auto

Recherche automatiquement une chaîne et la mémorise dans le téléviseur.

 Il est possible que les numéros de programme attribués automatiquement ne correspondent pas aux numéros de programme souhaités ou réels. Si une chaîne est verrouillée par la fonction **Verrouillage Parental**, la fenêtre de saisie du code PIN s'affiche.

- **Antennes Source (Hertzien / Câble) Sélectionnez la source d'antenne à mémoriser.**
- **Source des chaînes (Numérique et Analogique / Numérique / Analogique) :** sélectionnez la source des chaînes à mémoriser.

Lors de la sélection de **Câble** → **Numérique et Analogique** ou **Numérique** : Fournissez une valeur à rechercher pour les chaînes câblées.

Mode de recherche (Complet / Réseau / Rapide) : recherche toutes les chaînes avec des stations de diffusion actives et les enregistre dans la mémoire du téléviseur.

 Si vous choisissez le mode **Rapide**, vous pouvez configurer **Réseau, ID réseau, Fréquence, Modulation, Taux de symbole** manuellement en appuyant sur le bouton de la télécommande.

Réseau (Auto / Manuel) : sélectionnez le mode de réglage **NID réseau Auto** ou **Manuel**.

ID réseau : si **Réseau** est défini sur **Manuel**, vous pouvez configurer un **ID réseau** à l'aide des boutons numériques.

Fréquence : affiche la fréquence correspondant à la chaîne (varie d'un pays à l'autre).

Modulation : affiche les valeurs de modulation disponibles.

Taux de symbole : affiche les taux de symboles disponibles.

Mémorisation Manuelle

Recherche manuellement une chaîne et la mémorise dans le téléviseur.

 Si une chaîne est verrouillée par la fonction **Verrouillage Parental**, la fenêtre de saisie du code PIN s'affiche.

- **Chaîne numérique (Chaîne, Fréquence, Bande passante) :** (disponible en mode DTV) Une fois la recherche terminée, les chaînes de la liste sont mises à jour.

 Lorsque vous sélectionnez **Antenne** → **Hertzien** : **Chaîne, Fréquence, Bande passante.**

 Lorsque vous sélectionnez **Antenne** → **Câble** : **Fréquence, Modulation, Taux de symbole.**

- **Chaîne analogique (Programme, Système de Couleur, Système Sonore, Chaîne, Rechercher) :** Si aucun son ne sort ou si le son produit est anormal, sélectionnez de nouveau la norme son requise.

 Mode Canal

- **P** (mode Programme) : à la fin du réglage, des numéros de position compris entre P00 et P99 sont attribués aux stations de radiodiffusion de votre région. Dans ce mode, vous pouvez sélectionner une chaîne en saisissant son numéro de position.
- **C** (Mode canal Hertzien) / **S** (Mode canal Câble) : ces deux modes vous permettent de sélectionner une chaîne en entrant le numéro attribué à chaque chaîne câblée ou station de radiodiffusion hertzienne.

Modification des chaînes

Menu d'options Gestion chaînes

(dans **Gestion chaînes**)

1. Sélectionnez une chaîne et appuyez sur le bouton **TOOLS**.
 2. Modifiez le nom ou le numéro de la chaîne à l'aide du menu **Modif. nom chaîne** ou **Modif. num. chaîne**.
- **Modif. nom chaîne** (chaînes analogiques uniquement) : attribuez le nom de votre choix à la chaîne.
 - **Modif. num. chaîne** (chaînes numériques uniquement) : modifiez le numéro en appuyant sur les boutons numériques appropriés.

Autres fonctionnalités

Option de recherche du câble

(en fonction du pays)

Définit des options de recherche supplémentaires, telles que la fréquence et le taux de symbole pour une recherche sur un réseau câblé.

- **Fréq. début / Fréq. fin** : définit la fréquence de début ou de fin (différente dans chaque pays).
- **Modulation** : affiche les valeurs de modulation disponibles.
- **Taux de symbole** : affiche les taux de symboles disponibles.

Fonctions de base

Menu d'options Gestion chaînes

(dans **Gestion chaînes**)

Définissez chaque chaîne à l'aide des options du menu **Gestion chaînes (Verrouiller / Déverrouiller, Rappel programme, Tri des canaux, Supprimer, Sélectionner tout / Désélectionner tout)**.

Les options de menu peuvent varier selon l'état de la chaîne.

1. Sélectionnez une chaîne et appuyez sur le bouton **TOOLS**.
 2. Sélectionnez une fonction et modifiez ses réglages.
- **Verrouiller / Déverrouiller** : vous pouvez verrouiller une chaîne afin qu'elle ne puisse pas être sélectionnée ni visualisée.

REMARQUE

- Cette fonction n'est disponible que si l'option **Verrouillage Parental** est définie sur **Activé**
 - L'écran de saisie du code PIN apparaît. Entrez votre code PIN à 4 chiffres ; "par défaut "0-0-0-0". Modifiez le code PIN à l'aide de l'option **Modifier PIN**.
- **Rappel programme** : vous pouvez programmer l'affichage automatique d'une chaîne déterminée à l'heure prévue. Avant d'utiliser cette fonction, vous devez régler l'heure.
 -  Lorsqu'une chaîne numérique est sélectionnée, appuyez sur le bouton **▶** pour afficher le programme numérique.
 - **Tri des canaux** (chaînes analogiques uniquement) : cette opération vous permet de changer les numéros de programme des chaînes mémorisées. Cela peut s'avérer nécessaire après avoir utilisé la mémorisation automatique.
 - **Supprimer** : Vous pouvez supprimer une chaîne afin d'afficher les chaînes de votre choix.
 - **Sélectionner tout / Désélectionner tout** : permet de sélectionner toutes les chaînes ou de désélectionner celles sélectionnées dans le questionnaire de chaînes.

Programmé

(dans **Gestion chaînes**)

Vous pouvez visualiser, modifier ou supprimer une émission dont vous avez réservé l'affichage.

- **Infos modif.** : permet de modifier une émission dont vous avez réservé l'affichage.
- **Annuler progr.** : permet d'annuler une émission dont vous avez réservé l'affichage.
- **Information** : permet d'afficher une émission dont vous avez réservé l'affichage (et d'en modifier les informations de réservation).
- **Sélectionner tout / Désélectionner tout** : sélectionne ou désélectionne tous les programmes réservés.

Liste des chaînes



Vous pouvez afficher toutes les chaînes recherchées.

CHLIST



Transfert liste chaînes

Importe ou exporte la carte des chaînes. Vous devez connecter un périphérique de stockage USB pour utiliser cette fonction.

-  L'écran de saisie du code PIN apparaît. Entrez votre code PIN à quatre chiffres.
-  Le code PIN par défaut d'un nouveau téléviseur est "0-0-0-0".
- **Importer depuis le périphérique USB** : permet d'importer une liste de chaînes depuis un périphérique USB.
- **Exporter vers le périphérique USB** : permet d'exporter une liste de chaînes vers un périphérique USB.

Réglage fin

(Chaînes analogiques uniquement)

Si le signal est faible ou déformé, vous pouvez effectuer manuellement un réglage fin du canal.

-  Les chaînes qui ont fait l'objet d'un réglage fin sont indiquées par un astérisque "*".
-  Pour réinitialiser le réglage précis, sélectionnez **Réinit.**

Menu Image

Changement du mode Image prédéfini

Mode

Sélectionnez le type d'image que vous préférez.

- **Dynamique** : adapté à un environnement lumineux.
- **Standard** : adapté à un environnement normal.
- **Cinéma** : convient au visionnage de films dans une pièce sombre.

Réglages des paramètres de l'image

Rétroéclairage / Contraste / Luminosité / Netteté / Couleur / Teinte (V/R)



Votre téléviseur dispose de plusieurs options de réglage pour le contrôle de la qualité d'image.

REMARQUE

- La fonction **Teinte (V/R)** n'est pas disponible dans les modes **TV, Ext., AV** analogiques du système PAL.
- En mode **PC**, vous ne pouvez modifier que les options **Rétroéclairage, Contraste** et **Luminosité**.
- Les paramètres peuvent être réglés et mémorisés pour chaque dispositif externe connecté au téléviseur.
- La réduction de la luminosité de l'image se traduit par une consommation d'énergie moindre.

Solutions économiques

Solution Eco

- **Mode éco. (Arrêt / Bas / Moyen / Elevé / Image désactivée / Auto.)**  : permet de régler la luminosité du téléviseur afin de réduire la consommation d'énergie. Si vous sélectionnez **Image désactivée**, l'écran est éteint, mais le son reste actif. Appuyez sur n'importe quel bouton, excepté celui du volume, pour allumer l'écran.
- **Pas signal veille (Arrêt / 15 min / 30 min / 60 min)** : active le mode Veille si l'état "Absence de signal" ou "Vérifier le signal du câble" reste actif pendant une période définie par l'utilisateur.
 -  Il est désactivé lorsque le PC est en mode d'économie d'énergie.

Modification des options d'image

Paramètres avancés

(Disponible en mode **Standard / Cinéma**)

Vous pouvez régler les paramètres avancés de votre écran, notamment la couleur et le contraste.

-  En mode PC, vous ne pouvez modifier que les options **Contraste Dynamique**, **Gamma** et **Balance blancs**.

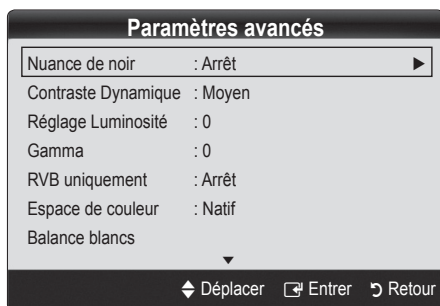



- **Nuance de noir (Arrêt / Sombre / Plus sombre / Le plus sombre)** : sélectionnez le niveau de noir afin de régler la profondeur d'écran.
- **Contraste Dynamique (Arrêt / Bas / Moyen / Elevé)** : permet de régler le contraste de l'écran.

- **Réglage Luminosité (-2~+2)** : permet d'augmenter la luminosité des images sombres.
 -  Désactivé en mode PC.
- **Gamma** : permet de régler l'intensité des couleurs primaires.
- **RVB uniquement (Arrêt / Rouge / Vert / Bleu)** : vous pouvez régler la **Couleur** ou la **Teinte** du **Rouge**, **Vert** ou **Bleu** pour l'image d'un dispositif externe (lecteur DVD, système home cinéma, etc.).
- **Espace de couleur (Auto / Natif)** : Permet de régler la gamme des couleurs disponibles pour créer l'image.
- **Balance blancs** : permet de régler la température des couleurs afin d'obtenir une image plus naturelle.
 - Aj. Rouge / Aj. Vert / Aj. Bleu** : permet de régler la profondeur de chaque couleur (rouge, vert, bleu).
 - Régl. Rouge / Régl. vert / Régl. bleu** : permet de régler la luminosité de chaque couleur (rouge, vert, bleu).
 - Réinit.** : rétablit les paramètres par défaut de l'option **Balance blancs**.
- **Ton chair** : accentue le "Ton chair" rose.
- **Netteté des contours (Arrêt / Activé)** : fait ressortir les contours des objets.

Options d'image

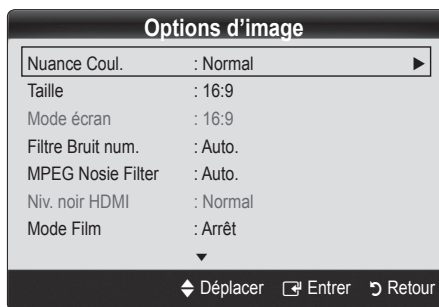
-  En mode PC, vous pouvez uniquement apporter des modifications aux options **Nuance Coul.** et **Taille** et **Temps Protection auto**.



- **Nuance Coul. (Froide / Normal / Chaude1 / Chaude2)**
 -  Les options **Chaude1** ou **Chaude2** sont désactivées lorsque le mode d'image est **Dynamique**.
 -  Les paramètres peuvent être réglés et mémorisés pour chaque dispositif externe connecté à une entrée du téléviseur.

Fonctions de base

- **Taille** : il se peut que votre décodeur câble / récepteur satellite dispose de son propre jeu de tailles d'écran. Il est toutefois vivement conseillé d'utiliser le mode 16:9.



16:9 Auto : règle automatiquement la taille de l'image sur le format 16:9.

16:9 : règle la taille de l'image sur 16:9 pour les DVD ou la diffusion au format grand écran.

Zoom large : agrandit l'image à une taille supérieure à 4:3.

Réglez la position à l'aide des boutons ▲, ▼.

Zoom : agrandit l'image en 16:9 (dans le sens vertical) pour l'adapter à la taille de l'écran.

Réglez la position ou la taille à l'aide des boutons ▲, ▼.

4:3 : il s'agit du paramètre par défaut pour un film ou une diffusion normale.

Ne regardez pas un film au format 4:3 pendant une période prolongée. Les traces de bordures situées sur la gauche, sur la droite et au centre de l'écran peuvent donner lieu au phénomène de rémanence (brûlure d'écran) non couvert par la garantie.

Adapter écran : affiche l'intégralité de l'image sans coupure lors de l'entrée de signaux HDMI (720p / 1080i / 1080p) ou Composant (1080i / 1080p).

REMARQUE

- Après avoir sélectionné **Adapter écran** en mode HDMI (720p / 1080i / 1080p) ou Composant (1080i/1080p), il se peut que vous deviez centrer l'image :
 1. Appuyez sur le bouton ◀ ou ▶ pour sélectionner **Position**.
 2. Appuyez sur le bouton ENTER .
 3. Appuyez sur le bouton ▲, ▼, ◀ ou ▶ pour déplacer l'image.
- Les options de taille de l'image peuvent varier en fonction de la source d'entrée.
- Les options disponibles peuvent varier en fonction du mode sélectionné.
- En mode PC, seuls les modes **16:9** et **4:3** peuvent être réglés.
- Les paramètres peuvent être réglés et mémorisés pour chaque dispositif externe connecté à une entrée du téléviseur.
- Si vous utilisez la fonction **Adapter écran** avec l'entrée HDMI 720p, une ligne sera coupée en haut, en bas, à gauche et à droite, comme c'est le cas avec la fonction Overscan.

- **Mode écran (16:9 / Zoom large / Zoom / 4:3)** : disponible uniquement lorsque la taille d'image est définie sur **16:9 Auto**. Vous pouvez déterminer la taille d'image souhaitée sur 4:3 WSS (Wide Screen Service) ou sur la taille d'origine. Chaque pays européen impose une taille d'image différente.

Non disponible en mode PC, Composant et HDMI.

- **Filtre Bruit num. (Arrêt / Bas / Moyen / Elevé / Auto / Visualisation auto.)** : lorsque le signal de diffusion est faible, des bruits parasites ou une impression fantôme peuvent apparaître. Sélectionnez l'une des options jusqu'à l'obtention d'une image de qualité optimale.

Visualisation auto. : Lors du changement des chaînes analogiques, il affiche l'intensité du signal.

Disponible uniquement pour les chaînes analogiques.

Lorsque la barre est verte, vous recevez le meilleur signal possible.

- **Filtre Bruit MPEG (Arrêt / Bas / Moyen / Elevé / Auto.)** : réduit le bruit MPEG afin d'offrir une meilleure qualité d'image.

Désactivé en mode PC.

- **Niv. noir HDMI (Normal / Bas)** : permet de choisir le niveau de noir pour régler la profondeur de l'écran.

Disponible uniquement en mode HDMI (signaux RVB).

- **Mode Film (Arrêt / Auto.1 / Auto.2)** : règle le téléviseur de sorte qu'il détecte et traite automatiquement les signaux de cinéma en provenance de toutes les sources et adapte l'image afin d'obtenir une qualité optimale.

Disponible en modes TV, AV, COMPOSANT (480i / 1080i) et HDMI (480i / 1080i).

- **Temps protection auto (2 heures / 4 heures / 8 heures / 10 heures / Arrêt)** : si la même image reste affichée à l'écran, le dispositif de protection automatique contre les brûlures d'écran sera activé.

Réinitialisation de l'image (OK / Annuler)

Rétablit les paramètres par défaut du mode d'image actuel.

Configuration du téléviseur avec le PC

Réglez le mode d'entrée sur PC.

Réglage Automatique

Cette option permet de régler les positions/valeurs de fréquence et d'affiner automatiquement les paramètres.

 Non disponible en cas de connexion à l'aide d'un câble HDMI/DVI.

Ecran

- **Régl. Base / Regl. Préc** : élimine ou réduit les parasites visuels. Si vous ne pouvez pas éliminer ces parasites au moyen d'un réglage précis uniquement, réglez la fréquence (**Régl. Base**) au mieux, puis effectuez de nouveau un réglage précis. Une fois les parasites réduits, effectuez un nouveau réglage de l'image pour l'aligner au centre de l'écran.
- **Position** : réglez la position de l'écran du PC à l'aide des boutons directionnels (▲ / ▼ / ◀ / ▶).
- **Réinitialiser Image** : rétablit les paramètres d'image par défaut.

Utilisation de votre téléviseur comme écran d'ordinateur (PC)

Configuration de votre logiciel PC (instructions basées sur Windows XP)

En fonction de la version de Windows et de la carte graphique utilisées, les écrans affichés sur votre PC peuvent être différents. Cependant, les mêmes informations de configuration de base seront généralement appliquées. Dans le cas contraire, contactez le fabricant de votre ordinateur ou votre revendeur Samsung.

1. Cliquez sur "Panneau de configuration" dans le menu Démarrer de Windows.
2. Cliquez sur "Apparence et thèmes" dans la fenêtre "Panneau de configuration". Une boîte de dialogue s'ouvre alors.
3. Cliquez sur "Affichage" pour ouvrir une autre boîte de dialogue.
4. Accédez à l'onglet "Paramètres" dans la boîte de dialogue Propriétés de l'affichage.
 - Réglage correct de la taille (résolution) [Optimal : 1360 x 768 pixels]
 - S'il existe une option de fréquence verticale dans la boîte de dialogue des paramètres d'affichage, la valeur correcte est "60" ou "60 Hz". Sinon, cliquez sur "OK" et quittez la boîte de dialogue.

Menu Son

Changement du mode Son prédéfini

Mode

- **Standard** : sélectionne le mode son normal.
- **Musique** : accentue la musique par rapport aux voix.

- **Cinéma** : offre le meilleur son pour les films.
- **Voix claire** : accentue les voix par rapport aux autres sons.
- **Amplifier** : augmente l'intensité du son aigu pour garantir une meilleure écoute aux personnes malentendantes.

Réglage des paramètres sonores

Egaliseur

Règle le mode Son.

- **Balance G/D** : règle la balance entre les haut-parleurs droit et gauche.
- **100Hz / 300Hz / 1kHz / 3kHz / 10kHz** (Réglage de la bande passante) : règle le niveau des fréquences de bande passante spécifiques.
- **Réinit.** : rétablit les paramètres par défaut de l'égaliseur.

Systemes sonores, etc.

Virtual Surround (Arrêt / Activé)

Cette fonction garantit un son surround virtuel 5.1 canaux par le biais de deux haut-parleurs ou d'un casque grâce à la technologie HRTF (Head Related Transfer Function - Fonction de transfert asservie aux mouvements de la tête).

 Si l'option **Sélection Haut-parleur** est définie sur **Ht-parl ext**, **Virtual Surround** est désactivé.

Clarté Dialogues (Arrêt / Activé)

Cette fonction permet d'accentuer l'intensité d'une voix par rapport au fond musical ou aux effets sonores, de manière à rendre les dialogues plus clairs lorsque vous regardez une émission.

Langue Audio

(chaînes numériques uniquement)

Permet de modifier la valeur par défaut des langues audio.

 La langue disponible peut varier en fonction de l'émission.

Format Audio (MPEG / Dolby Digital 5.1)

(chaînes numériques uniquement)

Lorsque le son est émis à la fois par le haut-parleur principal et le récepteur audio, un effet d'écho peut se produire en raison de la différence de vitesse de décodage entre le haut-parleur principal et le récepteur audio. Dans ce cas, utilisez la fonction Haut-parleur TV.

 L'option **Audio Format** peut varier en fonction de l'émission. Le son Dolby Digital 5.1 est disponible uniquement en cas de connexion d'un haut parleur externe au moyen d'un câble optique.

Fonctions de base

Description audio

(non disponible dans tous les pays)
(chaînes numériques uniquement)

Cette fonction traite le flux audio relatif à la description audio (AD) lorsqu'il est envoyé avec le son principal par le radiodiffuseur.



- **Description audio (Arrêt / Activé) :** active ou désactive la fonction de description audio.
- **Volume :** permet de régler le volume de description audio.

Volume auto (Arrêt / Normal / Nuit)

Pour équilibrer le niveau de volume sur chaque canal, définissez cette option sur **Normal**.

- **Nuit :** ce mode garantit un environnement sonore de meilleure qualité que le mode **Normal**, avec une absence pratiquement totale de parasites. Il s'avère particulièrement utile pendant la nuit.

Sélection Haut-parleur (Ht-parl ext / Haut-parleur TV)

Un effet d'écho peut se produire en raison de la différence de vitesse de décodage entre le haut-parleur principal et le récepteur audio. Dans ce cas, réglez le téléviseur sur **Ht-parl ext**.

- 🔧 Lorsque l'option **Sélection Haut-parleur** est définie sur **Ht-parl ext**, les boutons de volume et **MUTE** ne sont pas opérationnels et les paramètres sonores sont limités.
- 🔧 Lorsque l'option **Sélection Haut-parleur** est définie sur **Ht-parl ext**, vous devez utiliser les paramètres suivants :
 - **Haut-parleur TV : Arrêt, Ht-parl ext : Activé**
- 🔧 Lorsque l'option **Sélection Haut-parleur** est définie sur **Haut-parleur TV**, vous devez utiliser les paramètres suivants :
 - **Haut-parleur TV : Activé, Ht-parl ext : Activé**
- 🔧 En l'absence de signal vidéo, les deux haut-parleurs sont coupés.

Paramètre supp.

(chaînes numériques uniquement)

- **Niveau Audio DTV (MPEG / HE-AAC) :** cette fonction vous permet de réduire la disparité d'un signal vocal (à savoir l'un des signaux reçus lors d'une émission de télévision numérique) sur le niveau souhaité.
 - 🔧 En fonction du type de signal de radiodiffusion, les options **MPEG / HE-AA** peuvent être réglées sur une valeur comprise entre -10 dB et 0 dB.
 - 🔧 Pour augmenter ou diminuer le volume, réglez ces valeurs entre 0 et -10, respectivement.

- **Sortie SPDIF :** le format SPDIF (Sony Philips Digital InterFace) est utilisé pour fournir du son numérique, en réduisant les interférences vers les haut-parleurs et divers dispositifs numériques, tels qu'un lecteur DVD.

Format Audio : lors de la réception d'une émission de télévision numérique, vous avez le choix entre les options **PCM, Dolby Digital** ou **DTS**. pour le format de sortie audio numérique (SPDIF).

- 🔧 La connexion de haut-parleurs 5.1 canaux dans un environnement Dolby Digital vous permet d'optimiser votre environnement sonore 3D interactif.

Retard Audio : cette option permet de corriger le décalage audio/vidéo lorsque vous regardez la télévision ou une vidéo et diffusez la sortie audio numérique sur un dispositif externe tel qu'un récepteur AV.

- **Comp Dolby Digital (Ligne / RF) :** cette fonction réduit la disparité entre un signal Dolby Digital et un signal vocal (à savoir, Audio MPEG, HE-AAC, Son ATV).

- 🔧 Sélectionnez **Ligne** pour obtenir un son dynamique et **RF** pour réduire la différence entre les sons forts et faibles pendant la nuit.

Ligne : permet de définir le niveau de sortie des signaux supérieurs ou inférieurs à -31 dB (référence) sur -20 dB ou -31 dB.

RF : permet de définir le niveau de sortie des signaux supérieurs ou inférieurs à -20 dB (référence) sur -10 dB ou -20 dB.

Réinitialisation du son (OK / Annuler)

Rétablit les paramètres sonores par défaut définis en usine.

Sélection du mode Son

Lorsque vous définissez **Dual I-II**, le mode Son actuel est affiché à l'écran. **TOOLS**

	Type d'audio	Dual I-II	Default
Stéréo A2	Mono	Mono	Changement automatique
	Stereo	Stereo ↔ Mono	
	Dual	Dual I ↔ Dual II	
NICAM Stéréo	Mono	Mono	Changement automatique
	Stereo	Mono ↔ Stereo	
	Dual	Mono → Dual I ↖ Dual II ↙	

- 🔧 Si le signal stéréo est faible et qu'une commutation automatique se produit, passez alors en Mono.
- 🔧 Cette fonction n'est activée qu'avec un signal sonore stéréo.
- 🔧 Disponible uniquement lorsque la source **Entrée** est définie sur **TV**.

Réglage de l'heure

Heure

- **Horloge** : le réglage de l'heure est nécessaire pour utiliser différentes fonctions de minuterie du téléviseur.



L'heure actuelle s'affiche à chaque fois que vous appuyez sur le bouton INFO.



Si vous débranchez le cordon d'alimentation, vous devez régler de nouveau l'horloge.

Mode Horloge (Auto. / Manuel)



En fonction du signal et de la station de diffusion, il se peut que la configuration automatique de l'heure soit incorrecte. Dans ce cas, réglez l'heure manuellement.



L'antenne doit être connectée pour permettre le réglage automatique de l'heure.

Réglage Horloge : Définissez manuellement les paramètres **Jour**, **Mois**, **Année**, **Heure** et **Minute**.



Disponible uniquement lorsque l'option **Mode Horloge** est définie sur **Manuel**.

Utilisation de la veille

- **Veille** : éteint automatiquement le téléviseur après une période déterminée (30, 60, 90, 120, 150 ou 180 minutes).
 - Pour annuler la fonction **Veille**, sélectionnez **Arrêt**.

Réglage de la minuterie de mise en marche / arrêt

- **Minuteur 1 / Minuteur 2 / Minuteur 3** : vous pouvez définir trois réglages de mise en marche/arrêt différents. Vous devez, au préalable, régler l'horloge.

Minuteur 1

Période d'activation
 Désactiver 00 00

Période de désactivation
 Désactiver 00 00

Volume 10 Source TV Antenne ATV Canal 0

Répétition
 Une fois Dim Lun Mar Mer Jeu Ven Sam

◀ Déplacer ▶ Régler ⏎ Entrer ↵ Retour

Période d'activation / Période de désactivation : sélectionnez l'heure, les minutes et l'action Activer / Désactiver. (Pour activer le minuteur selon les réglages définis, choisissez **Activer**.)

Volume : sélectionnez le niveau de volume désiré.

Source : sélectionnez le contenu **TV** ou **USB** à lire lors de la mise sous tension automatique du téléviseur. (L'option **USB** peut uniquement être sélectionnée lorsqu'un périphérique USB est connecté au téléviseur.)

Antenne (lorsque **Source** est réglé sur **TV**) : sélectionnez **ATV** ou **DTV**.

Chaîne (lorsque **Source** est réglé sur **TV**) : sélectionnez la chaîne de votre choix.

Contenu (lorsque **Source** est réglé sur **USB**) : sélectionnez un dossier de la clé USB contenant les fichiers de musique ou les photos qui doivent être lus lors de la mise sous tension automatique du téléviseur.



Si la clé USB ne contient aucun fichier musical ou si le dossier contenant un fichier musical n'est pas sélectionné, la fonction de veille ne fonctionne pas correctement.



Si le périphérique USB ne contient qu'une seule photo, la fonction Diaporama ne démarre pas.



Les dossiers dont le nom est trop long ne peuvent pas être sélectionnés.



Chaque périphérique USB utilisé se voit attribuer son propre dossier. Si vous utilisez plusieurs périphériques USB du même type, assurez-vous que les dossiers affectés à chacun d'eux portent des noms différents.

Répétition : Sélectionnez **Une fois**, **Quotid.**, **Lun-Ven**, **Lun-Sam**, **Sam-Dim** ou **Manuel** pour définir l'option suivant vos besoins. Si vous sélectionnez **Manuel**, vous pouvez choisir le jour d'activation de la minuterie.



Le symbole ✓ indique le jour sélectionné.



Mise hors tension auto. (disponible uniquement lorsque le téléviseur est allumé par le minuteur) : le téléviseur est mis hors tension automatiquement après trois heures d'inactivité pour éviter toute surchauffe.

Verrouillage des programmes

Sécurité



L'écran de saisie du code PIN s'affiche après l'écran de configuration.



Entrez votre code PIN à 4 chiffres ; "par défaut "0-0-0-0". Modifiez le code PIN à l'aide de l'option **Modifier PIN**.

- **Verrouillage Parental (Arrêt / Activé)** Vous pouvez verrouiller des chaînes dans la fonction **Gestion chaînes** afin d'empêcher certains utilisateurs, tels que des enfants, de regarder des émissions qui ne leur sont pas destinées.



Disponible uniquement lorsque la source **Entrée** est définie sur **TV**.

- **Verrouillage parental (Niveau parental)** Cette fonction permet d'empêcher certains utilisateurs, tels que des enfants, de regarder des émissions qui ne leur sont pas destinées, à l'aide d'un code PIN à 4 chiffres défini par l'utilisateur.

Autor. tout : déverrouille toutes les évaluations TV.



Les options du menu **Verrouillage parental** diffèrent selon les pays.

Fonctions de base

- **Modifier PIN** : permet de modifier le code personnel demandé pour pouvoir configurer le téléviseur.
 - ✎ Si vous avez oublié le code PIN, appuyez sur les boutons de la télécommande dans l'ordre suivant, ce qui a pour effet de le réinitialiser sur "0-0-0-0" : **POWER (Arrêt)** → **MUTE** → **8** → **2** → **4** → **POWER (Marche)**.

Autres fonctionnalités

Langue

- **Langue des menus** : définissez la langue des menus.
- **Langue du télétexte** : sélectionnez la langue de votre choix pour le télétexte.
 - ✎ L'anglais est utilisé par défaut si la langue sélectionnée n'est pas diffusée.
- **Préférence (Langue Audio principale / Langue Audio secondaire / Langue princ. sous-titres / Langue sec. sous-titres / Langue Télétexte principale / Langue Télétexte secondaire)** : sélectionnez la langue qui sera utilisée par défaut lors de la sélection d'une chaîne.

Sous-titres

Utilisez ce menu pour définir le mode **Sous-titres**.

- ✎ La fonctionnalité sous-titres n'est pas opérationnelle avec les modes **Composant**, ou **HDMI**.
- **Sous-titres (Arrêt / Actifé)** : active ou désactive les sous-titres.
- **Mode (Normal / Malentendant)** : configure le mode des sous-titres.
- **Langue des sous-titres** : définit la langue des sous-titres.
 - ✎ Si le programme visionné ne prend pas en charge la fonction **Malentendant**, le mode **Normal** est automatiquement activé, même si le mode **Malentendant** est sélectionné.
 - ✎ L'anglais est utilisé par défaut si la langue sélectionnée n'est pas diffusée.



Texte numérique (Désactiver / Activer) (Royaume-Uni uniquement)

Si le programme diffuse du texte numérique, cette fonction est activée.

Général

- **Mode Jeu (Arrêt / Actifé)** : lorsque vous connectez une console de jeux, telle qu'une PlayStation™ ou Xbox™, vous pouvez bénéficier d'une expérience ludique encore plus réaliste en sélectionnant le mode Jeu.

REMARQUE

- Précautions et restrictions du mode Jeu
 - Pour déconnecter la console de jeux et connecter un autre périphérique externe, définissez **Mode jeu** sur **Arrêt** dans le menu de configuration.
 - Si vous affichez le menu du téléviseur en **Mode Jeu**, l'écran tremble légèrement.
- L'option **Mode Jeu** n'est pas disponible dans les modes **TV** et **PC**.
- Après avoir connecté la console de jeux, définissez **Mode Jeu** sur **Actifé** pour disposer d'une bonne qualité d'image.
- Si **Mode Jeu** est défini sur **Actifé** : le mode **Image** est défini sur **Standard** et le mode **Son**, sur **Cinéma**.
- **Transparence menu (Lumineux / Sombre)** : permet de définir la transparence du menu.
- **Mélodie (Arrêt / Bas / Moyen / Elevé)** : cette option permet de définir la lecture d'une mélodie lors de la mise en marche ou l'arrêt du téléviseur.

Interface commune

- **CI Menu** : permet à l'utilisateur d'opérer une sélection dans le menu du module CAM. Sélectionnez le menu CI en fonction du menu PC Card.
 - **Infos sur l'application** : affiche des informations sur le module CAM inséré dans l'emplacement CI et sur la "CARTE CI ou CI+" insérée dans le module CAM. Vous pouvez installer le module CAM, que le téléviseur soit allumé ou éteint.
1. Vous pouvez acheter un module CI CAM chez le revendeur le plus proche ou le commander par téléphone.
 2. Insérez fermement la "CARTE CI ou CI+" dans le module CAM en suivant le sens de la flèche.
 3. Insérez le module CAM avec la "CARTE CI ou CI+" dans la fente de l'interface commune (dans le sens de la flèche), de telle sorte qu'il soit aligné parallèlement à la fente.
 4. Vérifiez si une image est visible sur une chaîne à signal brouillé.

Incrustation d'image (PIP)

Assistance

Diagnostic automatique

Le diagnostic automatique peut prendre quelques secondes; ce phénomène est normal.

- **Test de l'image (Oui / Non)** : utilisez cette option pour rechercher d'éventuels problèmes d'image et, si les problèmes persistent, vérifier la mire de couleur.
- **Test du son (Oui / Non)** : utilisez la mélodie intégrée pour rechercher d'éventuels problèmes sonores.
 - ✎ Si les haut-parleurs du téléviseur restent muets, avant d'effectuer le test du son, vérifiez que l'option **Sélection Haut-parleur** est réglée sur **Haut-parleur TV** dans le menu **Son**.
 - ✎ La mélodie est diffusée pendant le test, même si l'option **Sélection Haut-parleur** est réglée sur **Ht-parl ext.** ou si le son a été désactivé en appuyant sur le bouton **MUTE**.
- **Informations de signal** : (chaînes numériques uniquement) soit la qualité de réception des chaînes HDTV est parfaite, soit les chaînes ne sont pas disponibles. Réglez votre antenne afin d'augmenter l'intensité du signal.
- **Résolution des problèmes** : consultez cette description s'il vous semble que le téléviseur rencontre un problème.
 - ✎ Si aucun des conseils de dépannage ne s'applique au problème rencontré, contactez le service clientèle de Samsung.

Mise à niveau du logiciel

Une **Mise à niveau du logiciel** peut être effectuée via un signal de radiodiffusion ou en téléchargeant le microprogramme le plus récent sur une clé USB à partir du site Web samsung.com.

Versión actuelle indique que le logiciel est déjà installé sur votre téléviseur.

- ✎ Le numéro de version est affiché au format suivant : "année/mois/jour_version".

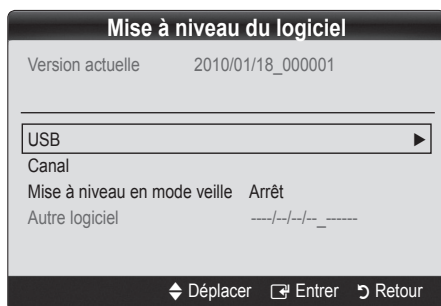

Installation de la version la plus récente

- **USB** : insérez la clé USB contenant le fichier de mise à niveau du microprogramme téléchargé sur www.samsung.com dans le téléviseur. Veillez à ne pas couper l'alimentation, ni retirer la clé USB tant que les mises à niveau ne sont pas terminées. Une fois la mise à niveau du microprogramme terminée, le téléviseur se met automatiquement hors tension, puis se rallume. Lorsque la mise à niveau du logiciel est terminée, les paramètres vidéo et audio par défaut sont réinitialisés. Il est conseillé de prendre note des paramètres afin de pouvoir les rétablir facilement après la mise à niveau.

Panneau arrière du téléviseur
- **Canal** : met à niveau le logiciel en utilisant le signal de radiodiffusion.
 - ✎ Si la fonction est sélectionnée pendant la période de transmission du logiciel, ce dernier est automatiquement recherché et téléchargé.
 - ✎ Le temps nécessaire au téléchargement du logiciel dépend de l'état du signal.
- **Mise à niveau en mode veille** : une mise à niveau manuelle est automatiquement effectuée à l'heure indiquée. Etant donné que la mise sous tension s'effectue de façon interne, il se peut que l'écran LCD s'allume légèrement. Le phénomène peut se poursuivre pendant plus d'une heure jusqu'à ce que la mise à jour du logiciel soit terminée.
- **Autre logiciel (sauvegarde)** : En cas problème avec le nouveau microprogramme (si, par exemple, le téléviseur ne fonctionne plus correctement), vous pouvez revenir à la version précédente.
 - ✎ Si le logiciel a été modifié, la version existante s'affiche.

Guide de connexion HD

Consultez ces informations lors de la connexion de périphériques externes au téléviseur.

Contacter Samsung

Consultez ces informations si le téléviseur ne fonctionne pas correctement ou si vous voulez mettre à niveau le logiciel. Vous y trouverez des informations concernant nos centres d'appel, ainsi que le téléchargement de nos produits et logiciels.

MEDIA.P



Vous pouvez lire les photos, la musique et/ou les films enregistrés sur un périphérique USB de type MSC.



Connexion d'un périphérique USB

1. Allumez votre téléviseur.
2. Connectez un périphérique USB contenant des fichiers photo, de la musique et/ou des films à la prise **USB (HDD)** située sur le côté du téléviseur.
3. Lorsqu'un périphérique USB est connecté au téléviseur, une fenêtre contextuelle s'ouvre. Vous pouvez alors sélectionner **Media Play**.

Il se peut que le fonctionnement ne soit pas correct avec des fichiers multimédia sans licence.

Ce qu'il faut savoir avant d'utiliser la fonction **Media Play**

- Le protocole MTP (Media Transfer Protocol) n'est pas pris en charge.
- Le système de fichiers prend en charge les formats FAT16, FAT32 et NTFS.
- Il est possible que certains types d'appareils photo numériques et de périphériques audio USB ne soient pas compatibles avec ce téléviseur.
- Media Play ne prend en charge que les périphériques de stockage de masse USB de la catégorie MSC. Cette dernière est dédiée aux périphériques de transport de masse uniquement. Il s'agit notamment des clés USB, lecteurs de cartes Flash et disques durs USB (les concentrateurs USB ne sont pas pris en charge). Les périphériques doivent être connectés directement au port USB du téléviseur.
- Avant de connecter l'appareil au téléviseur, sauvegardez vos fichiers afin d'éviter qu'ils ne soient endommagés ou que des données ne soient perdues. SAMSUNG ne saurait, en aucun cas, être tenue responsable de la perte de données ou de l'endommagement d'un fichier de données.
- Ne déconnectez pas le périphérique USB en cours de chargement.
- Plus la résolution de l'image est élevée, plus le temps d'affichage à l'écran sera long.
- La résolution JPEG maximale prise en charge est de 15 360 x 8 640 pixels.
- Pour les fichiers non pris en charge ou endommagés, le message «Format de fichier non compatible» s'affiche.
- Si le critère de tri est défini sur Aff. de base, il est possible d'afficher jusqu'à 1 000 fichiers dans chaque dossier.
- Les fichiers MP3 avec gestion des droits numériques (DRM) téléchargés à partir d'un site payant ne peuvent pas être lus. La technologie gestion numérique des droits (DRM) prend en charge la création de contenu, la distribution et la gestion du contenu de manière intégrée et complète (par exemple, la protection des droits et des intérêts des fournisseurs de contenu, la prévention de la copie illégale du contenu), ainsi que la gestion de la facturation et des règlements.
- Si plusieurs périphériques PTP sont connectés, vous ne pouvez en utiliser qu'un à la fois.
- Si plusieurs périphériques MSC sont connectés, il se peut que certains d'entre eux ne soient pas reconnus. Un périphérique USB nécessitant beaucoup de puissance (plus de 500 mA ou 5 V) ne sera peut-être pas pris en charge.
- Si un message d'avertissement de surcharge s'affiche lorsque vous connectez ou utilisez un périphérique USB, il se peut que le périphérique ne soit pas reconnu ou qu'il fonctionne mal.
- Si aucune entrée n'a été reçue au cours de la période définie dans le paramètre **Temps protection auto**, l'économiseur d'écran s'active.
- Si un câble d'extension USB est utilisé, il se peut que le périphérique USB ne soit pas reconnu ou que les fichiers qui y sont stockés ne soient pas lus.
- Si un périphérique USB connecté au téléviseur n'est pas reconnu, si la liste des fichiers qui y sont stockés est corrompue ou si un fichier de la liste est illisible, connectez le périphérique en question à l'ordinateur, formatez le périphérique et vérifiez la connexion.
- S'il s'avère qu'un fichier supprimé de l'ordinateur est encore présent lors de l'exécution de Media Play, utilisez la fonction «Vider la Corbeille» de l'ordinateur pour le supprimer définitivement.

Panneau latéral du téléviseur

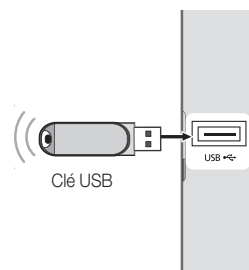

Affichage

Accédez au fichier de votre choix à l'aide des boutons haut/bas/droite/gauche et appuyez ensuite sur le bouton ENTER . La lecture du fichier commence.

 Prise en charge de **Mode Périphérique** et **Mode Contenu** dans la page d'accueil **Media Play**.

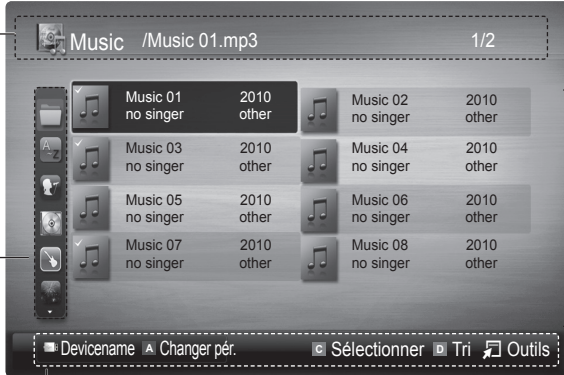





Informations :
Vous pouvez vérifier le nom du fichier sélectionné, le nombre de fichiers, ainsi que la page.

Section Liste de tri :
Affiche l'ordre de tri standard.
 Cet ordre de tri varie en fonction du contenu.



Section Liste des fichiers :
Vous pouvez vérifier les fichiers et groupes classés par catégorie.

Boutons d'opérations

-  Rouge (**Changer périph**) : sélectionne un appareil connecté.
-  Vert (**Préférence**) : définit la préférence du fichier (non pris en charge en mode Aff. de base).
-  Jaune (**Sélectionner**) : sélectionne plusieurs fichiers dans la liste. Les fichiers sélectionnés sont marqués à l'aide d'un symbole.
-  Bleu (**Tri**) : sélectionne la liste de tri.
-  Outils : affiche le menu d'options.

Musique

Lecture de musique

1. Appuyez sur le bouton ◀ ou ▶ pour sélectionner **Musique** et appuyez ensuite sur ENTER  dans le menu **Media Play**.
2. Appuyez sur le bouton ◀/▶/▲/▼ pour sélectionner le fichier musical (**Music**) de votre choix dans la liste des fichiers.
3. Appuyez sur le bouton ENTER .

– Pendant la lecture d'un fichier audio, vous pouvez effectuer une recherche à l'aide des boutons ◀ et ▶.

 Seuls les fichiers portant l'extension MP3 sont affichés. Les fichiers portant d'autres extensions ne s'affichent pas, même s'ils sont enregistrés sur le même périphérique USB.

 Si le son est déformé lors de la lecture de fichiers MP3, réglez l'option **Egaliseur** dans le menu **Son**. (Un fichier MP3 surmodulé peut être à l'origine d'un problème sonore.)

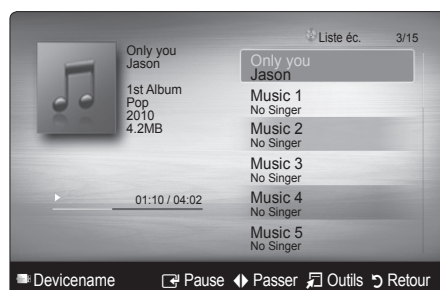

Fonctions avancées

Photos

Visualisation d'une photo (ou d'un diaporama)

1. Appuyez sur le bouton ◀ ou ▶ pour sélectionner **Photo** et appuyez ensuite sur ENTER [↵] dans le menu **Media Play**.
2. Appuyez sur le bouton ◀/▶/▲/▼ pour sélectionner la photo de votre choix dans la liste des fichiers.
3. Appuyez sur le bouton ENTER [↵].
 - Lorsqu'une liste de photos est affichée, appuyez sur le ENTER [↵] de la télécommande pour lancer le diaporama.
 - Tous les fichiers de la section Liste des fichiers seront affichés dans le diaporama.
 - Pendant le diaporama, les fichiers apparaissent dans l'ordre, à partir de celui en cours d'affichage.

📎 Des fichiers musicaux peuvent être lus automatiquement pendant le diaporama, si l'option **Fond musical** est définie sur **Activé**.

📎 Il n'est pas possible de changer le **Mode mus. de fond** tant que le chargement de BGM n'est pas terminé.



Lecture de plusieurs fichiers

Lecture des fichiers musicaux / vidéos / photos sélectionnés

1. Appuyez sur le bouton jaune dans la liste des fichiers pour sélectionner le fichier de votre choix.
2. Répétez l'opération ci-dessus pour sélectionner plusieurs fichiers.

REMARQUE

- La marque (✓) s'affiche à gauche des fichiers sélectionnés.
- Pour annuler une sélection, appuyez à nouveau sur le bouton jaune.
- Pour désélectionner tous les fichiers, appuyez sur le bouton TOOLS et sélectionnez **Désélectionner tout**.

3. Appuyez sur le bouton TOOLS et sélectionnez ensuite **Lire contenu sélectionné**.

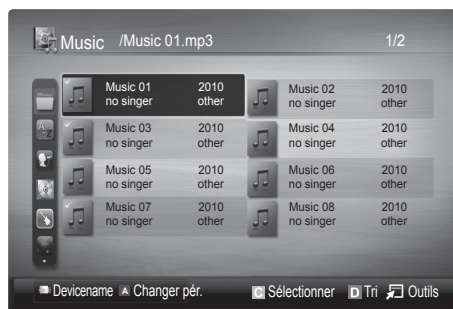











Lecture du groupe de fichiers musicaux / vidéos / photos

1. Lorsqu'une liste de fichiers est affichée, vous pouvez accéder à n'importe quel fichier dans le groupe de votre choix.
2. Appuyez sur le bouton TOOLS et sélectionnez ensuite **Lire le groupe actuel**.

Fonctions supplémentaires de Media Play

Tri de la liste des fichiers

Appuyez sur le bouton bleu dans la liste pour trier les fichiers.

Catégorie	Opérations	Musique	Photos
 Aff. de base	Affiche le dossier complet. Pour regarder les photos, sélectionnez le dossier.	✓	✓
 Titre	Les titres des fichiers sont triés et affichés par symbole / numéro / ordre alphabétique /ordre spécial.	✓	✓
 Préférence	Les fichiers sont triés et affichés par préférence. Les préférences d'un fichier peuvent être modifiées dans la section Liste de fichiers à l'aide du bouton vert.	✓	✓
 Le plus récent	Trie et affiche les fichiers selon la date la plus récente.		✓
 Le plus ancien	Trie et affiche les fichiers selon la date la plus ancienne.		✓
 Artiste	Les fichiers musicaux sont triés par artiste dans l'ordre alphabétique.	✓	
 Album	Trie les fichiers musicaux par album et par ordre alphabétique.	✓	
 Genre	Trie les fichiers musicaux par genre.	✓	
 Humeur	Trie les fichiers musicaux par ambiance. Vous pouvez modifier les informations d'ambiance de la musique.	✓	
 Mensuel	Trie et affiche les photos par mois.		✓

Menu des options de lecture de musique / photos

Menu d'options	Opérations	Musique	Photos
Mode de répétition	Vous pouvez lire des fichiers musicaux, vidéo et en boucle.	✓	
Réglage de l'image	Vous pouvez régler les paramètres d'image. (p. 14, 15, 16)		✓
Réglage du son	Vous pouvez régler les paramètres sonores. (p. 17, 18)	✓	✓
Arrêter le diaporama / Lancer le diaporama	Vous pouvez lancer ou arrêter un diaporama.		✓
Effet du diaporama	Vous pouvez définir l'effet utilisé lors du changement d'image dans le diaporama.		✓
Zoom	Vous pouvez zoomer sur les images lorsque vous êtes en mode Plein écran.		✓
Arr.-plan Acc.	Vous pouvez faire pivoter les images lorsque vous êtes en mode Plein écran.		✓
Information	Vous pouvez afficher des informations détaillées sur le fichier lu.	✓	✓

Paramètres

Utilisation du menu Configuration

■ **Information** : sélectionnez cette option pour afficher des informations sur le périphérique connecté.

Informations supplémentaires

Fonction Télétexte de chaîne analogique

La page d'index du télétexte contient des instructions sur l'utilisation du service. Pour que les informations du télétexte s'affichent correctement, la réception des chaînes doit être stable. Autrement, des informations pourraient manquer ou certaines pages ne pas s'afficher.

Vous pouvez changer de page de télétexte en appuyant sur les boutons numériques de la télécommande.

1 (Télétexte actif / Mixte) : permet d'activer le mode Télétexte après avoir choisi la chaîne diffusant le service. Appuyez deux fois sur ce bouton pour superposer le mode Télétexte à l'émission en cours de diffusion.

2 (mémoriser) : stocke les pages du télétexte.

3 (taille) : permet d'afficher la moitié supérieure de l'écran en caractères deux fois plus grands. Pour afficher la moitié inférieure de l'écran au même format, appuyez une nouvelle fois sur ce bouton. Appuyez à nouveau pour rétablir le mode d'affichage normal.

4 (maintenir) : permet de bloquer l'affichage sur une page précise, si celle-ci est reliée à plusieurs pages secondaires qui s'affichent automatiquement les unes après les autres. Pour reprendre l'affichage des autres pages, appuyez à nouveau sur ce bouton.

5 (mode) : permet de sélectionner le mode Télétexte (LIST/FLOF).
si vous appuyez sur ce bouton en mode LISTE, vous accédez au mode d'enregistrement de liste. Dans ce mode, vous pouvez enregistrer une page télétexte dans une liste à l'aide du bouton (mémoriser).

6 (sous-page) : affiche la sous-page disponible.

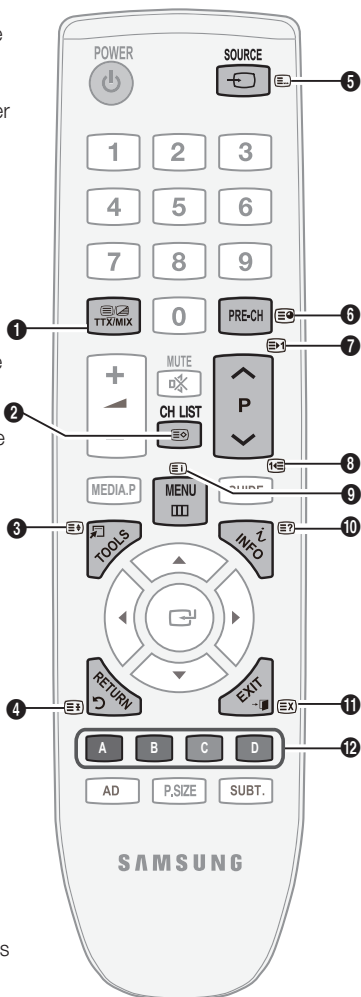

7 (page suivante) : affiche la page suivante du télétexte.

8 (page précédente) : affiche la page précédente du télétexte.

9 (index) : affiche, à tout moment, la page d'index (sommaire) du télétexte.

10 (révéler) : affiche le texte masqué (les réponses à un questionnaire, par exemple). Appuyez à nouveau sur ce bouton pour rétablir le mode d'affichage normal.

11 (annuler) : affiche le programme en cours pendant la recherche d'une page

12 **Boutons de couleur (rouge / vert / jaune / bleu)** : si la société de radiodiffusion utilise le système FASTEXT, les différents sujets traités dans la page télétexte disposent d'un code couleur et peuvent être sélectionnés à l'aide des boutons de couleur de la télécommande. Appuyez sur le bouton dont la couleur correspond à celle de la rubrique souhaitée. La page affiche d'autres informations en couleur que vous pouvez sélectionner de la même manière. Pour afficher la page précédente ou suivante, appuyez sur le bouton de la couleur correspondante.

Les pages de télétexte sont organisées en six catégories :

Catégorie	Contenu	Catégorie	Contenu
A	Numéro de la page sélectionnée.	D	Date et heure
B	Identité de la chaîne émettrice.	E	Texte.
C	Numéro de la page actuelle ou indications de recherche.	F	Informations sur l'état. Informations FASTEXT.

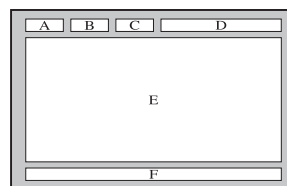

Installation du kit de montage mural

Les éléments du support mural (vendus séparément) permettent de fixer le téléviseur au mur.

Pour plus d'informations sur l'installation du support mural, reportez-vous aux instructions fournies avec les éléments du support mural. Faites appel à un technicien pour installer la fixation murale.

Si vous choisissez d'effectuer vous-même l'installation murale, Samsung Electronics ne saurait être tenue responsable des éventuels dommages matériels ou des éventuelles blessures dont vous, ou d'autres personnes, pourriez être victimes.

Caractéristiques du kit de fixation murale (VESA)

 Le kit de fixation murale est vendu séparément.



Installez votre fixation murale sur un mur solide perpendiculaire au sol. Si vous souhaitez la fixer sur d'autres matériaux de construction, veuillez prendre contact avec votre revendeur le plus proche. Si vous l'installez au plafond ou sur un mur non droit, la fixation risque de tomber et de provoquer de graves blessures.

REMARQUE

- Samsung Electronics ne saurait être tenu responsable de tout dommage sur le produit ni de toute blessure subie par vous ou par d'autres personnes si vous choisissez d'effectuer l'installation murale.
- Les dimensions standard pour tous les kits de fixation murale sont indiquées dans le tableau ci-dessous.
- Le kit de fixation murale s'accompagne d'un manuel d'installation détaillé et de toutes les pièces nécessaires au montage.
- N'utilisez pas de vis plus longues que la dimension standard, car elles pourraient endommager l'intérieur du téléviseur.
- Pour les fixations murales non conformes aux spécifications des vis VESA standard, la longueur des vis peut varier, selon leurs caractéristiques.
- N'utilisez pas de vis non conformes aux spécifications des vis VESA standard.
- Ne serrez pas trop les vis ; cela pourrait, en effet, endommager le produit ou provoquer sa chute, entraînant des blessures. Samsung ne peut être tenue responsable de ce type d'accident.
- Samsung ne peut être tenue responsable de tout dommage au produit ou toute blessure corporelle dans le cas de l'utilisation d'une fixation murale non-VESA ou non spécifiée, ou si l'utilisateur ne suit pas les instructions d'installation du produit.
- Lors du montage, l'inclinaison du téléviseur ne doit pas dépasser 15 degrés.

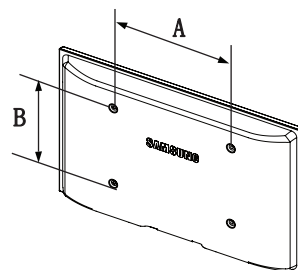
Famille de produits	pouces	Spéc. VESA (A * B)	Vis standard	Quantité
TELEVISEUR LCD	19~22	75 X 75	M4	4
	23~29	100 X 100		
	30~40	200 X 200	M6	
	46~55	400 X 400	M8	
	57~65	600 X 400		
	70~80	800 X 400		
	80~	1400 X 800		

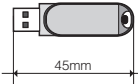

	<p>Un périphérique USB d'une longueur égale ou supérieure à 45 mm peut toucher le mur lorsqu'il est connecté à un modèle 26" ou 32" installé sur un support mural. Il est donc recommandé d'utiliser un périphérique USB de plus petite taille.</p>
	<p>N'installez pas votre kit de fixation murale lorsque le téléviseur est allumé. Vous risqueriez de vous électrocuter.</p>

Informations supplémentaires

Verrou antivol Kensington

L'antivol Kensington est un dispositif utilisé pour fixer physiquement le système lorsqu'il est utilisé dans un endroit public. L'aspect et la méthode de verrouillage peuvent différer de l'illustration en fonction du fabricant. Consultez le manuel fourni avec le verrou Kensington pour obtenir des instructions d'utilisation.

✎ Une icône "K" est présente à l'arrière du téléviseur.

Un verrou Kensington se trouve à côté de l'icône "K".

1. Insérez le dispositif de verrouillage dans la fente Kensington du téléviseur LCD ①, puis tournez-le dans le sens de verrouillage ②.
2. Branchez le câble du verrou Kensington ③.
3. Fixez le verrou Kensington à un bureau ou tout autre objet lourd inamovible.

✎ Le dispositif de verrouillage est vendu séparément.

✎ L'emplacement du verrou Kensington peut varier en fonction du modèle.

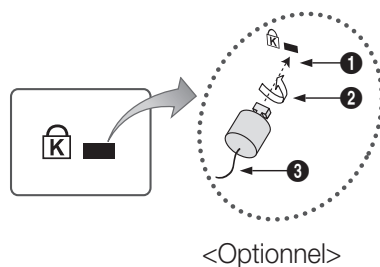

Fixation du téléviseur au mur



Attention : si vous tirez ou poussez le téléviseur ou si vous grimpez dessus, il risque de tomber. Veillez notamment à ce que vos enfants ne se suspendent pas au téléviseur, ni ne le déséquilibrent, car cela pourrait le faire basculer et occasionner des blessures graves, voire entraîner la mort. Respectez toutes les précautions de sécurité indiquées dans la brochure relative à la sécurité. Pour une stabilité accrue, installez le dispositif antichute comme indiqué ci-après.

Pour éviter toute chute du téléviseur

✎ Les colliers, vis et chaînettes n'étant pas fournis, vous devez les acheter séparément.

1. Faites passer les vis dans les colliers et fixez-les fermement au mur. Assurez-vous que les vis sont bien fixées.

✎ Caractéristiques des vis

- Pour un téléviseur LCD de 23 à 29 pouces : M4
- Pour un téléviseur LCD de 30 à 40 pouces : M6

2. Retirez les vis situées sur la partie centrale arrière du téléviseur, placez-les dans les colliers, puis fixez-les à nouveau sur le téléviseur.

3. Reconnectez les colliers fixés au téléviseur et ceux fixés sur le mur à l'aide de chaînettes, puis attachez-les fermement.

✎ Vérifiez que toutes les connexions sont fixées correctement. Vérifiez régulièrement que les connexions ne présentent aucun signe d'usure. Si vous avez un doute quant à la sécurité des connexions, contactez un installateur professionnel.

✎ Placez le téléviseur à proximité du mur afin qu'il ne bascule pas vers l'arrière.

✎ Il est recommandé de placer la chaînette de façon à ce que les colliers fixés au mur soient placés à la même hauteur ou plus bas que ceux fixés au téléviseur.

✎ Détachez la chaînette avant de déplacer le téléviseur.

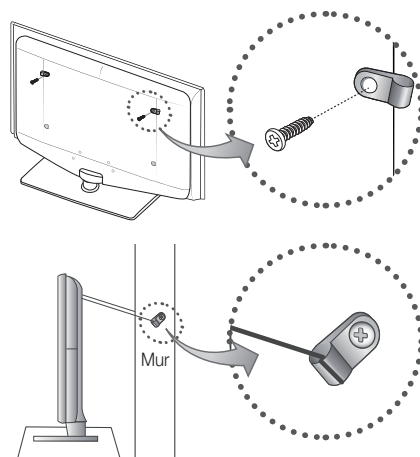



Si vous avez des questions sur le téléviseur, commencez par consulter la liste ci-dessous. Si aucune de ces astuces de dépannage ne s'applique à votre problème, rendez-vous sur le site "www.samsung.com", puis cliquez sur Service ou contactez le centre d'appel dont les coordonnées figurent sur la couverture arrière du présent manuel.

Problèmes	Solutions et explications
Qualité de l'image	Exécutez tout d'abord le Test de l'image pour vérifier que votre téléviseur affiche correctement l'image de test. (Accédez à MENU - Assistance - Diagnostic automatique - Test de l'image) (P. 21) Si l'image de test s'affiche correctement, sa qualité médiocre peut être due à la source ou au signal.
La qualité de l'image affichée par le téléviseur n'est pas aussi bonne que dans le magasin.	<ul style="list-style-type: none"> • Si vous possédez un décodeur câble / boîtier décodeur analogique, passez à un décodeur numérique. Utilisez des câbles HDMI ou Composant pour fournir une qualité d'image HD (haute définition). • Abonnés câble / satellite : essayez les chaînes HD dans la liste des canaux. • Connexion de l'antenne : essayez les chaînes HD après avoir effectué une mémorisation automatique. <ul style="list-style-type: none"> ✎ De nombreuses chaînes HD sont mises à niveau par rapport à du contenu SD (définition standard). • Réglez la résolution de sortie vidéo du décodeur câble/boîtier décodeur sur 1080i ou 720p. • Veillez à respecter la distance minimale recommandée entre vous et le téléviseur (distance basée sur la taille et la définition du signal).
L'image est déformée : macrobloc, petit bloc, points, pixellisation	<ul style="list-style-type: none"> • La compression de contenu vidéo peut engendrer une déformation de l'image, en particulier pour les mouvements rapides comme le sport et les films d'action. • Un niveau de signal faible ou de mauvaise qualité peut déformer l'image. Il ne s'agit pas d'un problème lié au téléviseur.
Couleur incorrecte ou manquante.	<ul style="list-style-type: none"> • Si vous utilisez une connexion Composant, assurez-vous que les câbles Composant sont raccordés aux prises appropriées. Des raccordements desserrés ou incorrects peuvent engendrer des problèmes au niveau de la couleur ou un écran vide.
La couleur ou la luminosité est de mauvaise qualité.	<ul style="list-style-type: none"> • Réglez les options Image dans le menu du téléviseur (accédez au mode Image / Couleur / Luminosité / Netteté) • Réglez l'option Mode éco. dans le menu du téléviseur (accédez à MENU - Image - Solution Eco - Mode éco.) • Essayez de réinitialiser l'image pour en afficher les paramètres par défaut (accédez à MENU - Image - Réinitialisation de l'image)
Il y a une ligne pointillée sur les bords de l'écran.	<ul style="list-style-type: none"> • Si la taille de l'image est définie sur Adapter écran, réglez le paramètre sur 16:9. (P. 16) • Changez la résolution du décodeur câble/boîtier décodeur.
L'image est en noir et blanc.	<ul style="list-style-type: none"> • Si vous utilisez une entrée composite AV, connectez le câble vidéo (jaune) au connecteur vert de l'entrée composant 1 du téléviseur.
Lors d'un changement de chaîne, l'image se bloque, est déformée ou s'affiche avec un léger décalage.	<ul style="list-style-type: none"> • En cas de raccordement à un décodeur câble, essayez de réinitialiser ce dernier. Rebranchez le cordon d'alimentation secteur et patientez jusqu'au redémarrage du décodeur câble. Cette opération peut prendre jusqu'à 20 minutes. • Réglez la résolution de sortie du décodeur câble sur 1080i ou 720p.
Qualité sonore	Exécutez tout d'abord le Test du son pour vérifier que le système audio de votre téléviseur fonctionne correctement. (Accédez à MENU - Assistance - Diagnostic automatique - Test du son) (P. 21) Si le système audio fonctionne correctement, le problème lié au son peut provenir de la source ou du signal.
Il n'y a aucun son ou celui-ci est trop faible au volume maximum.	<ul style="list-style-type: none"> • Vérifiez le volume de l'appareil externe connecté à votre téléviseur.
La qualité d'image est bonne, mais aucun son n'est émis.	<ul style="list-style-type: none"> • Réglez l'option Sélection Haut-parleur sur Haut-parleur TV dans le menu Son. (P. 18) • Si vous utilisez un appareil externe, assurez-vous que les câbles audio sont raccordés aux prises d'entrée audio appropriées du téléviseur. • Si vous utilisez un appareil externe, vérifiez l'option de sortie audio de l'appareil connecté (il se peut, par exemple, que vous deviez définir l'option audio de votre décodeur câble sur HDMI si vous utilisez une connexion HDMI). • Si vous utilisez un câble DVI-HDMI, un câble audio distinct est requis. • Si votre téléviseur est équipé d'une prise casque, assurez-vous que rien n'y est connecté.
Les haut-parleurs émettent un son inhabituel.	<ul style="list-style-type: none"> • Vérifiez les connexions des câbles. Vérifiez qu'aucun câble vidéo n'est raccordé à une entrée audio. • Pour les connexions de télédistribution ou antenne, vérifiez l'intensité du signal. Un niveau de signal faible peut provoquer une distorsion sonore.

Informations supplémentaires

Problèmes	Solutions et explications
Aucune image, aucune vidéo	
Le téléviseur ne s'allume pas.	<ul style="list-style-type: none"> • Vérifiez que le cordon d'alimentation secteur est branché correctement sur la prise murale et sur le téléviseur. • Vérifiez que la prise murale est opérationnelle. • Essayez d'appuyer sur le bouton POWER du téléviseur pour vous assurer que le problème n'est pas dû à la télécommande. Si le téléviseur s'allume, reportez-vous au problème "La télécommande ne fonctionne pas" ci-après.
Le téléviseur s'éteint automatiquement.	<ul style="list-style-type: none"> • Vérifiez que la fonction Veille est réglée sur Arrêt dans le menu Configuration. (P. 19) • Si votre PC est connecté au téléviseur, vérifiez les paramètres d'alimentation de votre PC. • Vérifiez que le cordon d'alimentation secteur est branché correctement sur la prise murale et sur le téléviseur. • Lorsque vous regardez la télévision sur une connexion de télédistribution ou antenne, le téléviseur s'éteint après 10 à 15 minutes en l'absence de signal.
Aucune image / vidéo n'est affichée.	<ul style="list-style-type: none"> • Vérifiez le raccordement des câbles (retirez tous les câbles connectés au téléviseur et aux appareils externes, puis rebranchez-les). • Réglez les sorties vidéo de vos périphériques externes (décodeur câble / boîtier décodeur, lecteur DVD, lecteur Blu-ray, etc.) pour faire correspondre les connexions à l'entrée du téléviseur. Par exemple, si la sortie d'un périphérique externe est HDMI, vous devez établir une connexion avec une entrée HDMI du téléviseur. • Vérifiez que les appareils connectés sont sous tension. • Veillez à sélectionner la source appropriée du téléviseur en appuyant sur le bouton SOURCE de la télécommande du téléviseur.
Connexion RF (câble/antenne)	
Le téléviseur ne reçoit pas toutes les chaînes.	<ul style="list-style-type: none"> • Vérifiez que le câble de l'antenne est raccordé correctement. • Essayez la fonction Plug & Play (configuration initiale) pour ajouter des chaînes disponibles à la liste. Accédez à MENU - Configuration - Plug & Play (configuration initiale) et attendez que toutes les chaînes disponibles soient mémorisées. • Vérifiez que l'antenne est positionnée correctement.
L'image est déformée : macrobloc, petit bloc, points, pixellisation	<ul style="list-style-type: none"> • La compression de contenu vidéo peut provoquer une déformation de l'image, en particulier pour les mouvements rapides comme le sport et les films d'action. • Un niveau de signal faible peut déformer l'image. Il ne s'agit pas d'un problème lié au téléviseur.
Connexion PC	
Le message "Mode non pris en charge" est affiché.	<ul style="list-style-type: none"> • Réglez la fréquence et la résolution de sortie de votre PC, de telle sorte que ces paramètres correspondent aux résolutions prises en charge par le téléviseur. (P. 22)
"PC" reste affiché dans la liste Source, même si aucun ordinateur n'est connecté.	<ul style="list-style-type: none"> • Cela est tout à fait normal ; la mention "PC" apparaît toujours dans la liste Source.
La qualité de la vidéo est bonne, mais aucun son n'est émis.	<ul style="list-style-type: none"> • Si vous utilisez une connexion HDMI, vérifiez le paramètre de sortie audio sur votre PC.
Autres	
L'image ne s'affiche pas en mode plein écran.	<ul style="list-style-type: none"> • Des barres noires s'affichent de chaque côté des chaînes HD lors de l'affichage de contenu SD (4:3) mis à niveau. • Des barres noires s'affichent en haut et en bas des films dont le format d'image est différent de celui de votre téléviseur. • Définissez les options de taille de l'image de votre appareil externe ou téléviseur sur Plein écran.
La télécommande ne fonctionne pas.	<ul style="list-style-type: none"> • Remplacez les piles de la télécommande en respectant la polarité (+/-). • Nettoyez la lentille de la télécommande. • Essayez de diriger directement la télécommande vers le téléviseur à une distance de 1,5 à 1,8 m.
La télécommande du décodeur câble/boîtier décodeur ne permet pas d'allumer ou d'éteindre le téléviseur, ni de régler le volume.	<ul style="list-style-type: none"> • Programmez la télécommande du décodeur câble/boîtier décodeur de telle sorte qu'elle puisse commander le téléviseur. Consultez le mode d'emploi du décodeur câble/boîtier décodeur pour obtenir le code du téléviseur SAMSUNG.
Le message "Mode non pris en charge" est affiché.	<ul style="list-style-type: none"> • Vérifiez la résolution prise en charge par le téléviseur et réglez la résolution de sortie du périphérique externe en conséquence. Reportez-vous aux paramètres de résolution à la page 9 du présent manuel.
Une odeur de plastique se dégage du téléviseur.	<ul style="list-style-type: none"> • Cette odeur est normale et s'atténuera avec le temps.
L'option Informations de signal du téléviseur n'est pas disponible dans le menu de test du diagnostic automatique .	<ul style="list-style-type: none"> • Cette fonction n'est disponible qu'avec des chaînes numériques diffusées sur une connexion d'antenne / RF/coaxiale. (P. 21)
Le téléviseur penche sur le côté.	<ul style="list-style-type: none"> • Retirez le support de base du téléviseur et réassemblez-le.
L'assemblage du support de base s'effectue difficilement.	<ul style="list-style-type: none"> • Veillez à placer le téléviseur sur une surface plane. Si vous ne parvenez pas à retirer les vis du téléviseur, utilisez un tournevis aimanté.
Le menu des chaînes est grisé (indisponible).	<ul style="list-style-type: none"> • Le menu Chaîne n'est disponible que si la source TV est sélectionnée.

Problèmes	Solutions et explications
Vos paramètres sont perdus après 30 minutes ou à chaque mise hors tension du téléviseur.	<ul style="list-style-type: none"> Si le téléviseur est en mode Démo. magasin, les paramètres audio et vidéo sont réinitialisés toutes les 30 minutes. Remplacez le mode Démo. magasin par le mode Util. domicile dans la procédure Plug & Play (configuration initiale). Appuyez sur le bouton SOURCE pour sélectionner le mode TV et accédez à MENU → Configuration → Plug & Play (configuration initiale) → ENTER 
Perte intermittente du signal audio ou vidéo.	<ul style="list-style-type: none"> Vérifiez le raccordement des câbles ; rebranchez-les au besoin. Une perte de l'image ou du son peut être provoquée par l'utilisation de câbles trop rigides ou épais. Veillez à ce que les câbles soient suffisamment souples pour une utilisation à long terme. En cas d'installation du téléviseur en position murale, nous vous recommandons d'utiliser des câbles avec des connecteurs de 90 °degrés.
Des petites particules sont visibles lorsque vous observez de près le bord du cadre du téléviseur.	<ul style="list-style-type: none"> Elles font partie de la conception du produit et ne constituent pas un défaut.
Le menu PIP n'est pas disponible.	<ul style="list-style-type: none"> La fonctionnalité PIP n'est disponible que lorsque vous utilisez une source HDMI, PC ou Composant.
Le message "Signal brouillé" ou "Signal faible/Aucun signal" s'affiche.	<ul style="list-style-type: none"> Si vous utilisez une CARTE CAM (CI/CI+), vérifiez qu'elle est installée dans la fente de l'interface commune. Si le problème persiste, retirez la CARTE CAM du téléviseur et réintroduisez-la dans la fente.
Le téléviseur s'est rallumé 45 minutes après sa mise hors tension.	<ul style="list-style-type: none"> Cela est tout à fait normal. Le téléviseur exécute, en effet, la fonction de liaison radio (OTA) pour mettre à niveau le microprogramme téléchargé au cours de son utilisation.
Problèmes récurrents liés à l'image/au son.	<ul style="list-style-type: none"> Vérifiez et modifiez le signal/la source.
Il peut y avoir une réaction entre les coussinets en caoutchouc situés sur le support de base et la finition de certains meubles.	<ul style="list-style-type: none"> Pour éviter que cela ne se produise, utilisez des coussinets de feutre sur toute surface du téléviseur en contact direct avec un meuble.

 Ce téléviseur LCD TFT est équipé d'un écran constitué de sous-pixels dont la fabrication nécessite une technologie sophistiquée. Il se peut toutefois que quelques points clairs ou sombres apparaissent à l'écran. Ils n'ont aucune incidence sur la performance du produit.

Licence



Manufactured under license from Dolby Laboratories.
Dolby and the double-D symbol are trademarks of Dolby Laboratories.

Informations supplémentaires

Caractéristiques techniques

Résolution native du panneau	1360 X 768 @ 60 Hz	
Conditions ambiantes		
Température en service	10°C à 40°C (50°F à 104°F)	
Humidité en fonctionnement	10% à 80%, sans condensation	
Température de stockage	-20°C à 45°C (-4°F à 113°F)	
Humidité sur le lieu de stockage	5% à 95%, sans condensation	
Système TV	Analogique : en fonction du pays sélectionné Numérique : DVB-T/DVB-C	
Système de couleur/vidéo	Analogique : PAL, SECAM, NTSC-4.43, NTSC-3.58, PAL60 Numérique : MPEG-2 MP@ML, MPEG-4, H.264/AVC MP@L3, MP@L4.0, HP@L4.0	
Sound System	BG. OK NICAM. MPEGI	
HDMI IN	Vidéo : 1080/24p, 1080p, 1080i, 720p, 576p, 576i, 480p, 480i Audio : PCM linéaire sur deux voies 32/44.1/48 kHz, 16/20/24bits Entrée audio analogique (HDMI IN uniquement) Entrée PC	
Socle orientable (Gauche / droite)	0°	
Nom du modèle	LE26C350	LE32C350
Taille de l'écran (Diagonale)	26 pouces	32 pouces
Son		
Sortie	5W X 2	5W X 2
Dimensions (L x P x H)		
Corps	673.3 x 84.0 x 456.0 mm	795.3 x 84.0 x 525.8 mm
Avec socle	673.3 x 222.2 x 513.4 mm	795.3 x 247.2 x 585.3 mm
Poids		
Corps	5.7 kg	7.1 kg
Avec socle	6.1 kg	7.6 kg

 La conception et les spécifications peuvent être modifiées sans préavis.

 Pour en savoir plus sur l'alimentation et la consommation électrique, consultez l'étiquette apposée sur le produit.

A		I		R	
Aff. de base	25	Informations de signal	21	Réglage Automatique	17
Amplifier	17			Réglage fin	14
Antenne	12	L		Résolution des problèmes	29
Arr.-plan Acc.	25	L'espace d'installation	2	Résolution optimale	9
		Langue	20	RVB	15
B		Licens	31		
Balance	17	Liste Source	10	S	
Balance blancs	15	Luminosité	14	Sélection Haut-parleur	18
				Sélectionner tout	14
C		M		Sortie audio numérique	8
Caractéristiques techniques	32	Magnétoscope	10	Sous-titres	20
Chaîne favorite	12	Media Play	22	Support mural	27
Composant	7	Mélodie	20		
Connexion à un ordinateur	8	Minuteur	19	T	
Connexion à un système audio	8	Mise à niveau du logiciel	21	Télécommande	5
Contraste Dynamique	15	Mode de répétition	25	Témoin d'alimentation	4
		Mode éco.	15	Titre	25
		Mode Film	15	Ton chair	15
		Mode Veille 4		Transparence menu	20
		Modif. Nom	10		
		Modifier PIN	20	U	
		Musique	23	USB	21, 22
				Utilisation de l'option Diffusion programmée	11
		N		Utilisation de la Vue chaînes	11
		Navigation	10	Utilisation des chaînes favorites	12
		Netteté	14		
		Nouvelle syntonisation des chaînes	13	V	
		Nuance Coul.	15	Veille	19
		Nuance de noir	15	Verrouiller	14
				Volume	4, 5
		O		Volume auto	18
		ON/OFF, bouton	5		
		Outils	3		
		P			
		Photos	24		
		Piles	5		
		Plug & Play	6		
D					
Diagnostic automatique	21				
Diaporama	24				
D-sub 8					
Dynamique	14				
E					
Egaliseur	17				
EPG	11				
F					
Fond musical	25				
Format de l'image	16				
Fréquence	12				
G					
Gestion chaînes	12				
Guide Now & Next	11				
H					
Haut-parleur TV	18				
HDMI	7				
Horloge	19				
Ht-parl ext.	18				

***Cette page est laissée
intentionnellement
vierge.***

Las figuras y las ilustraciones de este Manual del usuario se proporcionan como referencia solamente y pueden ser diferentes del aspecto real del producto. El diseño y las especificaciones del producto están sujetos a cambios sin previo aviso.

Nota sobre la TV digital

- Las funciones relacionadas con la TV digital (DVB) sólo están disponibles en países o regiones donde se emitan señales terrestres digitales DVB-T (MPEG2 y MPEG4 AVC) o donde se tenga acceso a servicios de televisión por cable compatibles con DVB-C (MPEG2 y MPEG4 AAC). Póngase en contacto con su distribuidor para conocer si puede recibir señales DVB-T o DVB-C.
 - DVB-T es una norma del consorcio europeo para la transmisión de la televisión digital terrestre y DVB-C lo es para la transmisión de la televisión digital por cable. Sin embargo, en esta especificación no se incluyen algunas funciones diferenciadas, como EPG (Guía electrónica de programas), VOD (Vídeo a la carta) y otras. Por ello, en estos momentos aún no están disponibles.
 - Este equipo de televisión cumple las más actuales normas de DVB-T y DVB-C, de [agosto de 2008], pero no se garantiza la compatibilidad con futuras emisiones de televisión digital terrestre DVB-T y por cable DVB-C.
 - Según los países o regiones donde se utilice este equipo de TV, algunos proveedores de la televisión por cable pueden cobrar un pago adicional por este servicio y pueden exigir al usuario su aceptación de los términos y condiciones de su empresa.
 - Algunas funciones de televisión digital pueden no estar disponibles en algunos países o regiones y DVB-C puede no funcionar correctamente con algunos proveedores del servicio de cable.
 - Para obtener más información, póngase en contacto con su centro de atención al cliente de Samsung.
- 🔧 La calidad de la recepción de la televisión puede resultar afectada por las diferencias de los métodos de transmisión entre los países. Compruebe el funcionamiento del televisor en un distribuidor local de SAMSUNG autorizado o el centro de llamadas de Samsung tanto si se puede mejorar volviendo a configurar el TV como si no.

Advertencia sobre las imágenes fijas

Evite mostrar en la pantalla imágenes fijas (como archivos de imágenes jpeg) o elementos con imágenes fijas (como logotipos de los programas de televisión o con formato de imagen 4:3, barras de cotizaciones o de noticias en la parte inferior de la pantalla, etc). Una visualización continuada de una imagen fija puede causar un desgaste desigual del fósforo de la pantalla, lo que afectará a la calidad de la imagen. Para reducir este riesgo, siga estas recomendaciones:

- Evite mostrar el mismo canal de televisión durante largos periodos de tiempo.
- Intente ver siempre las imágenes en pantalla completa, utilice el menú del formato de imagen del televisor para obtener la mejor coincidencia.
- Reduzca los valores del brillo y el contraste al mínimo necesario para conseguir la calidad de imagen deseada, ya que los valores superiores pueden acelerar la velocidad del proceso de quemado.
- Utilice con frecuencia todas las funciones del televisor diseñadas para reducir la retención de la imagen y el desgaste de la pantalla; consulte el apartado adecuado del manual del usuario para obtener más información.

Seguridad en el espacio de instalación

Mantenga la distancia requerida entre el producto y otros objetos (por ejemplo, paredes) para asegurar la ventilación adecuada. En caso contrario, se podría producir un incendio por un incremento de la temperatura interna del producto.

- 🔧 Cuando utilice un soporte o un montaje mural, use sólo las piezas proporcionadas por Samsung Electronics.
- Si utiliza piezas proporcionadas por otros fabricantes, podría tener problemas con el producto o éste se podría caer con el riesgo de causar lesiones personales.
- 🔧 El aspecto puede variar según el producto.

Instalación con un soporte

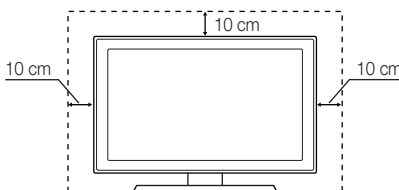

Instalación con un montaje mural

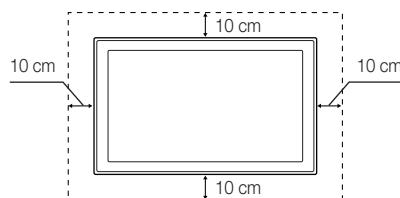

Correcta eliminación del producto (desechos eléctricos y electrónicos).

(Aplicable en la Unión Europea y otros países de Europa con sistemas de recogida selectiva)

Esta marca en el producto, los accesorios o la documentación indica que el producto y los accesorios electrónicos (como cargador, auricular, cable USB) no se deben desechar junto al resto de la basura doméstica. Para prevenir posibles daños al entorno ambiental o a las personas por una eliminación incontrolada, cuando decida desprenderse del aparato debe acudir a un centro de reciclaje donde se promueve la reutilización sostenible de los recursos materiales. Los usuarios particulares pueden ponerse en contacto con el centro donde adquirieron el aparato o con alguna oficina municipal donde le informarán dónde debe depositar el electrodoméstico para su reciclaje. Los comerciantes deben ponerse en contacto con el distribuidor y comprobar los términos y las condiciones del contrato de compra. Este producto y sus accesorios electrónicos no se deben mezclar con otros desechos comerciales para su eliminación.



Correcta eliminación de las pilas de este producto

(Aplicable en la Unión Europea y otros países de Europa con sistemas de recogida de pilas)

Esta marca en las pilas, el manual o el embalaje indica que las pilas de este producto no se deben desechar junto con la basura doméstica al término de su vida útil. Cuando está indicado, los símbolos químicos Hg, Cd o Pb indican que las pilas contienen mercurio, cadmio o plomo que superan los niveles de referencia de la directiva EC 2006/66. Si las pilas no se eliminan adecuadamente estas sustancias pueden causar daños a la salud humana y al medio ambiente. Para proteger los recursos naturales y promover la reutilización de los materiales, separe las pilas de otros tipos de basura doméstica y recíclelas en su sistema local de recogida gratuita de pilas.



Contenido

Introducción

4

- 4 Accesorios
- 4 Aspecto general del panel de control
- 5 Aspecto general del mando a distancia
- 6 Conexión de una antena
- 6 Plug & Play (configuración inicial)

Conexiones

7

- 7 Conexión a un dispositivo AV
- 8 Conexión a un dispositivo de audio
- 8 Conexión a un PC
- 10 Cambio de la fuente de entrada

Funciones básicas

10

- 10 Cómo desplazarse por los menús
- 11 Uso del botón INFO (Guía actual y próxima)
- 11 Planificación de la televisión
- 12 Menú de canales
- 14 Menú de la imagen
- 17 Menú del sonido
- 19 Menú de configuración
- 21 Menú de asistencia técnica

Funciones avanzadas

22

- 22 Media Play

Información adicional

26

- 26 Función de teletexto de los canales analógicos
- 27 Instalación del montaje en la pared
- 28 Bloqueo antirrobo Kensington
- 28 Fijación del televisor a la pared
- 29 Solución de problemas
- 32 Especificaciones
- 33 Índice

¡Compruebe este símbolo!



TOOLS

Esta función se puede utilizar pulsando el botón TOOLS del mando a distancia.



Nota



Guía paso a paso

Introducción

Accesorios

- Asegúrese de que los siguientes elementos se incluyen con el televisor de pantalla LCD. Si falta alguno, póngase en contacto con su distribuidor.
- El color y la forma de los componentes pueden variar según los modelos.

- Mando a distancia y 2 pilas AAA
- Manual del usuario
- Paño de limpieza
- Tarjeta de garantía / Guía de seguridad (no disponible en algunos lugares)

Consulte la guía para instalar el soporte.

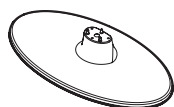

1 EA

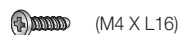

(M4 X L16)

- Soporte (1 unidad)
- Tornillos (3 unidades)

Aspecto general del panel de control

- El color y la forma del producto pueden variar según el modelo.

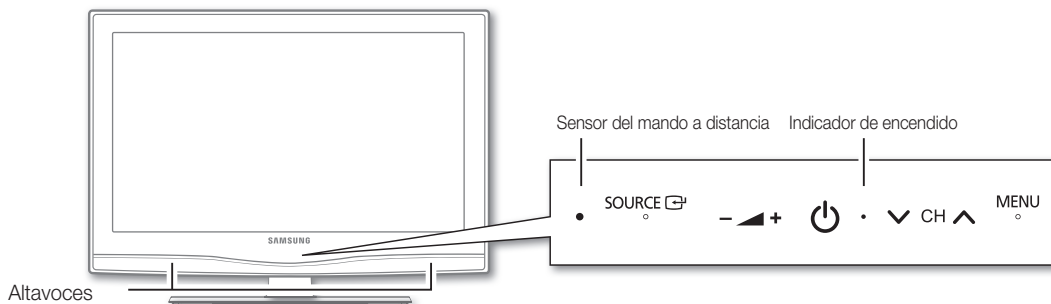

	Enciende y apaga el televisor.
Indicador de encendido	Parpadea y se apaga cuando se enciende el aparato y se ilumina en el modo en espera.
	Cambia entre todas las fuentes de entrada disponibles. En el menú de la pantalla, utilice este botón del mismo modo que haría con el botón ENTER del mando a distancia.
	Muestra un menú en pantalla, la OSD (visualización en pantalla), de las funciones del TV.
	Ajusta el volumen. En la OSD, utilice estos botones de igual modo que los botones de izquierda y derecha del mando a distancia.
	Cambian los canales. En la OSD, utilice estos botones de igual modo que los botones de abajo y arriba del mando a distancia.
Sensor del mando a distancia	El mando a distancia debe dirigirse hacia este punto del televisor.

Modo de espera

No deje el televisor en modo de espera durante períodos largos de tiempo (cuando está de vacaciones, por ejemplo). Aunque esté apagado continúa consumiendo una pequeña cantidad de energía. Se recomienda desenchufar el cable de alimentación.

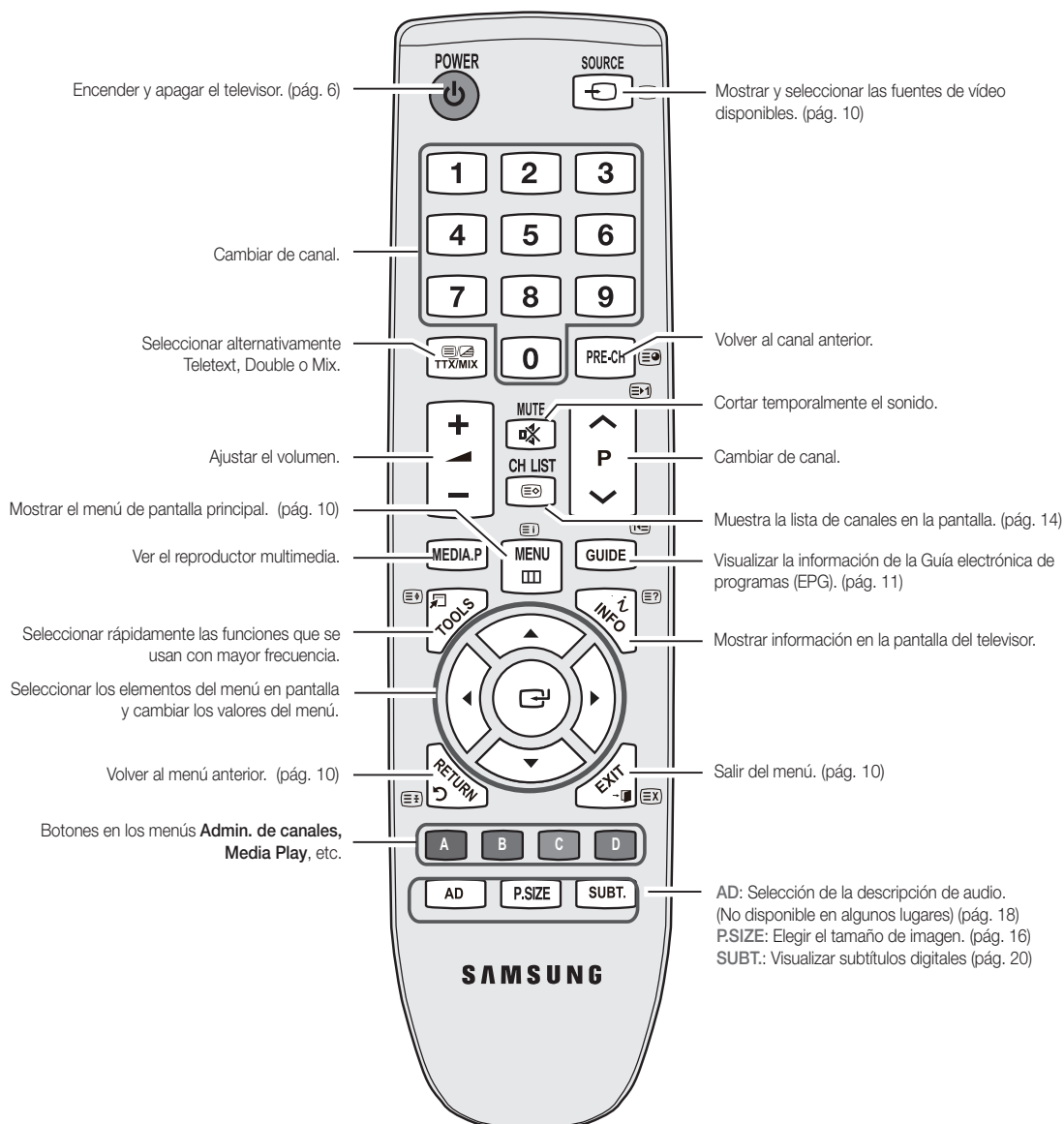

Instalación de las pilas (tamaño de las pilas: AAA)

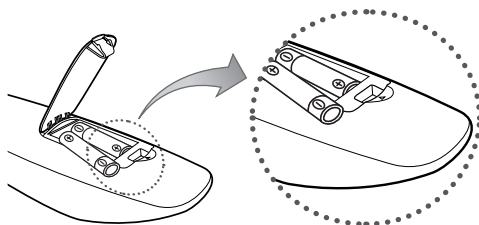

NOTA

- Utilice el mando a distancia a menos de 7 metros del televisor.
- Una luz muy brillante puede afectar al funcionamiento del mando a distancia. No lo utilice cerca de luces fluorescentes o de neón.
- El color y la forma pueden variar según el modelo.

Introducción

Conexión de una antena





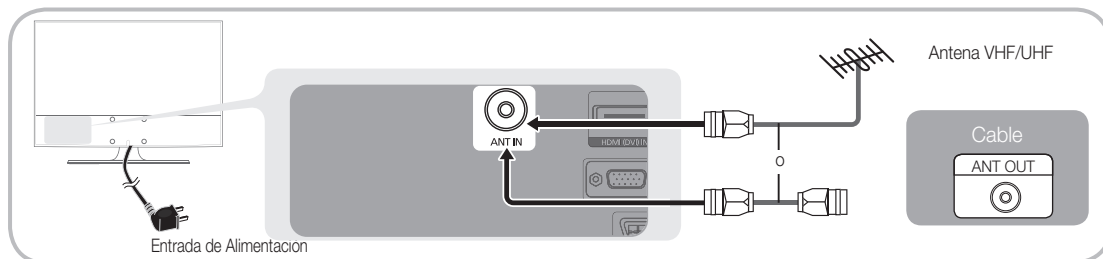



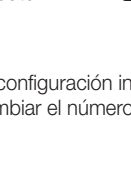

Cuando el televisor se enciende por primera vez, los valores se inician de forma automática.

 Preparación: Conexión del cable de alimentación y la antena.



Plug & Play (configuración inicial)

Cuando el televisor se enciende por primera vez, una secuencia de indicaciones en pantalla permite configurar los parámetros básicos. Pulse el botón **POWER** . **Plug & Play** sólo está disponible cuando la fuente **Entrada** está configurada como TV.

1	Selección de un idioma	Pulse los botones ▲ o ▼ y a continuación pulse el botón ENTER  . Seleccione el idioma deseado para la OSD (presentación en pantalla).	
2	Selección de Demo tienda o Uso doméstico	Pulse los botones ◀ o ▶ y a continuación pulse el botón ENTER  . <ul style="list-style-type: none">• Seleccione el modo Uso doméstico. El modo Demo tienda se utiliza en los entornos comerciales.• Recupere la configuración de la unidad desde Demo tienda a Uso doméstico (estándar): Pulse el botón del volumen del televisor. Cuando se muestra la OSD del volumen, mantenga pulsado el botón MENU durante 5 segundos.	
3	Selección de un país	Pulse los botones ▲ o ▼ y a continuación pulse el botón ENTER  . Seleccione el país que desee. Si no existe el país que desea en el menú, seleccione Otros . <ul style="list-style-type: none"> Después de seleccionar el país en el menú del país, algunos modelos pueden presentar una opción adicional para configurar el código PIN. Para introducir el código PIN, 0-0-0-0 no está disponible.	
4	Selección de una antena	Pulse los botones ▲ o ▼ y a continuación pulse el botón ENTER  . Permite seleccionar Aérea o Cable .	
5	Selección de un canal	Pulse los botones ▲ o ▼ y a continuación pulse el botón ENTER  . Seleccione la fuente del canal que desee memorizar. Al configurar la fuente de la antena en Cable , se muestra un paso que le permite asignar valores numéricos (frecuencias de los canales) a los canales. Para obtener más información, consulte Canal → Auto Store (Almacenamiento automático) . (pág. 12) <ul style="list-style-type: none"> Pulse el botón ENTER  en cualquier momento para interrumpir el proceso de memorización.	
6	Configuración del Modo de reloj	Configure el Modo de reloj automática o manualmente. Pulse los botones ▲ o ▼ para seleccionar Auto y a continuación pulse el botón ENTER  .	
7	Visualización de la Guía de conexión HD .	Se muestra el modo de conexión para obtener una mejor calidad de pantalla HD.	
8	Disfrute de su televisor.	Pulse el botón ENTER  .	

Si desea reiniciar esta función...

Seleccione **Configuración - Plug & Play** (configuración inicial). Escriba su código PIN de 4 dígitos. El número PIN predeterminado es "0-0-0-0." Si desea cambiar el número PIN, utilice la función **Cambiar PIN**.

Conexión a un dispositivo AV

Uso de un cable HDMI/DVI: Conexión HD (hasta 1080p)

Dispositivos disponibles: DVD, reproductor Blu-ray, receptor por cable HD, receptor por satélite HD STB (decodificador), decodificador, receptor por satélite (STB)

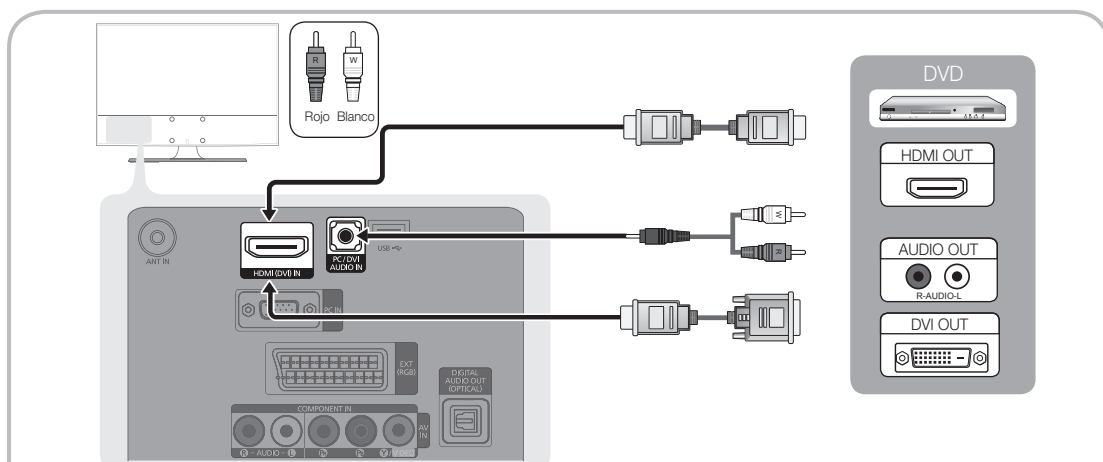

HDMI (DVI) IN / PC / DVI AUDIO IN

- Cuando se usa una conexión de cable HDMI/DVI, se debe conectar en el terminal **HDMI (DVI) IN**. Para la conexión del cable DVI, use un cable de DVI a HDMI o un adaptador de DVI-HDMI (DVI a HDMI) para la conexión del vídeo y los terminales **PC / DVI AUDIO IN** para el audio.
- Si se conecta un dispositivo externo como un reproductor DVD/Blu-ray/decodificador/receptor por satélite STB que admita versiones HDMI anteriores a 1.3, el televisor quizás no funcione normalmente (por ejemplo, no se muestre la pantalla/no haya sonido/parpadeos molestos/colores anormales).
- Si tras conectar un cable HDMI no hay sonido, compruebe la versión HDMI del dispositivo externo. Si sospecha que es una versión anterior a 1.3, póngase en contacto con el proveedor del dispositivo para confirmar la versión de HDMI y solicitar una actualización.
- Es aconsejable adquirir un cable certificado HDMI. De lo contrario, la pantalla puede aparecer vacía o producirse un error de conexión.

Uso de un cable de componentes (hasta 1080p) o audio / vídeo (sólo 480i) y de un cable euroconector (Scart)

Dispositivos disponibles: Reproductor VCR, DVD, Blu-ray, decodificador, receptor por satélite STB

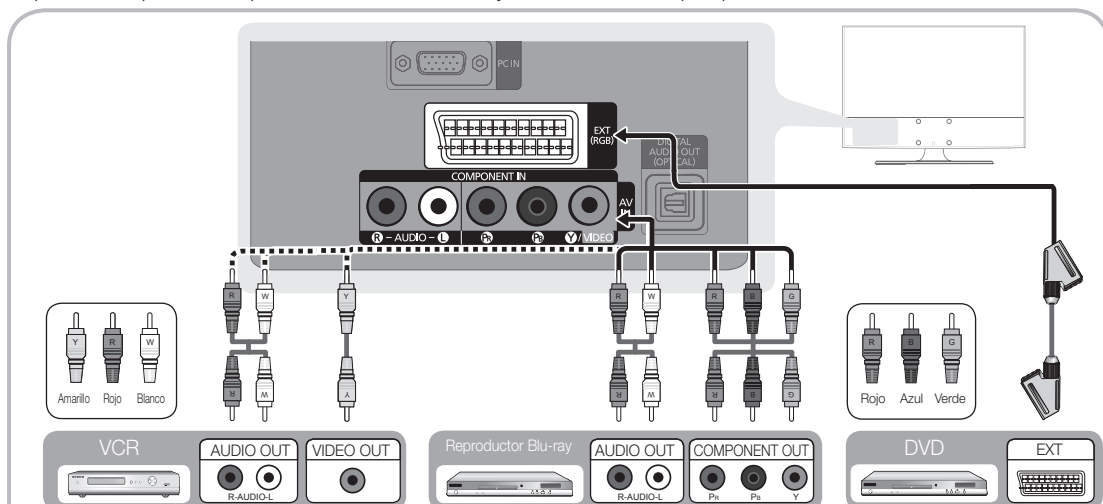

En el modo **Ext.**, la salida DTV sólo admite vídeo y audio MPEG SD.

Para obtener la mejor calidad de imagen, se recomienda la conexión de componentes antes que la conexión A/V.

Conexión a un dispositivo de audio

Uso de una conexión de cable óptico o de audio

Dispositivos disponibles: sistema de audio digital, amplificador, sistema Home Theatre DVD

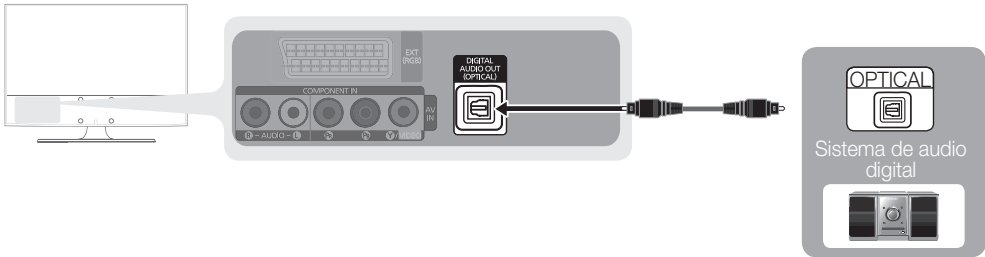

DIGITAL AUDIO OUT (OPTICAL)

- Cuando un sistema de audio digital se conecta al terminal **DIGITAL AUDIO OUT (OPTICAL)**, se reduce el volumen del televisor y del sistema.
- El audio de 5.1 canales está disponible cuando el televisor se conecta a un dispositivo externo que admite audio de 5.1 canales.
- Cuando el receptor (sistema Home Theatre) está activado, se puede oír la salida de sonido desde el terminal óptico del televisor. Cuando el televisor recibe una señal DTV, envía el sonido de 5.1 canales al receptor del sistema Home Theatre. Cuando la fuente es un componente digital, como un reproductor DVD / Blu-Ray / receptor de cable o satélite (decodificador), y está conectada al televisor a través de HDMI, sólo se oye el sonido de 2 canales del receptor del sistema Home Theatre. Si desea oír el audio de 5.1 canales, conecte el terminal de la salida de audio digital del reproductor DVD / Blu-ray / decodificador / receptor por satélite STB directamente al amplificador o al sistema Home Theatre.

Conexión a un PC

Uso de cables HDMI/DVI / D-sub

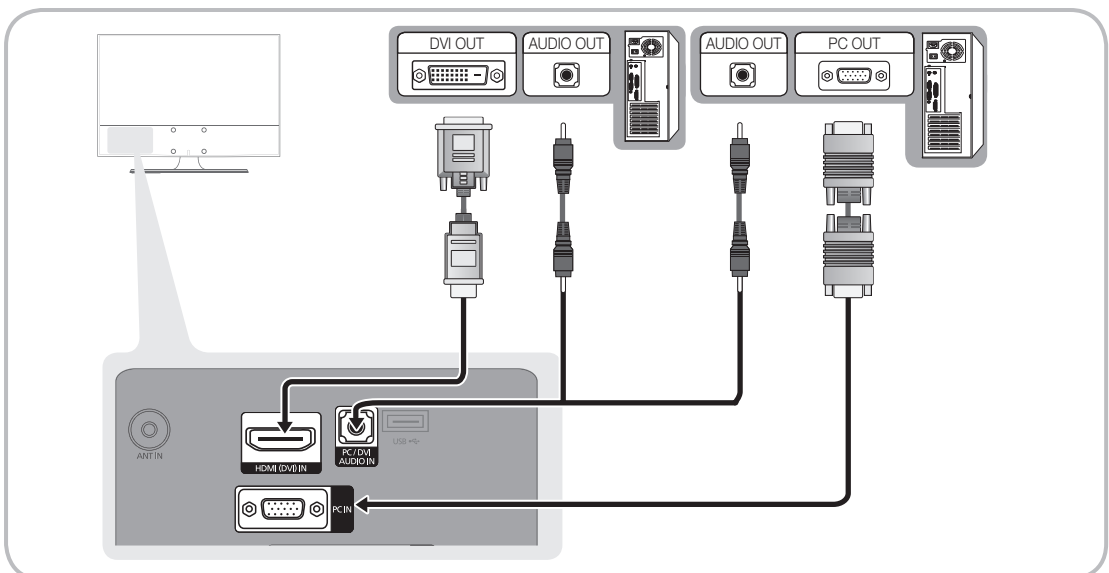

Modos de visualización (entradas D-Sub y HDMI/DVI)

La resolución óptima es 1360 X 768 @ 60 Hz.

Mode	Resolución	Frecuencia horizontal (kHz)	Frecuencia vertical (Hz)	Frecuencia de reloj de píxeles (MHz)	Polaridad de sincronización (H / V)
IBM	640 x 350	31.469	70.086	25.175	+ / -
	720 x 400	31.469	70.087	28.322	- / +
MAC	640 x 480	35.000	66.667	30.240	- / -
	832 x 624	49.726	74.551	57.284	- / -
VESA DMT	640 x 480	31.469	59.940	25.175	- / -
		37.861	72.809	31.500	- / -
		37.500	75.000	31.500	- / -
	800 x 600	37.879	60.317	40.000	+ / +
		48.077	72.188	50.000	+ / +
		46.875	75.000	49.500	+ / +
	1024 x 768	48.363	60.004	65.000	- / -
		56.476	70.069	75.000	- / -
		60.023	75.029	78.750	+ / +
	1280 x 720	45.000	60.000	74.250	+ / +
1360 x 768	47.712	60.015	85.500	+ / +	
VESA CVT	720 x 576	35.910	59.950	32.750	- / +
	1280 x 720	56.456	74.777	95.750	- / +
VESA GTF	1280 x 720	52.500	70.000	89.040	- / +

NOTA

- En una conexión de cable HDMI/DVI, se debe conectar en el terminal **HDMI (DVI) IN**.
- No se admite el modo entrelazado.
- El aparato puede funcionar incorrectamente si se selecciona un formato de vídeo que no sea estándar.
- Los modos Independiente y Compuesto no se admiten. SOG (Sincr. en verde) no se admite.

Ranura de las CONEXIONES COMMON INTERFACE

Para ver canales de pago se debe insertar una "TARJETA CI o CI+".

- Si no se inserta una "TARJETA CI o CI+" algunos canales mostrarán el mensaje de "Scrambled Signal (Señal codificada)".
- En 2 o 3 minutos aparecerá en la pantalla la información del enlace que contiene un número telefónico, un identificador de "TARJETA CI o CI+", un identificador del sistema y demás información. Si aparece un mensaje de error, póngase en contacto con su proveedor de servicios.
- Si ha terminado la configuración de la información del canal, aparecerá el mensaje "Updating Completed (Actualiz. completa)", indicando que la lista de canales ya se ha actualizado.

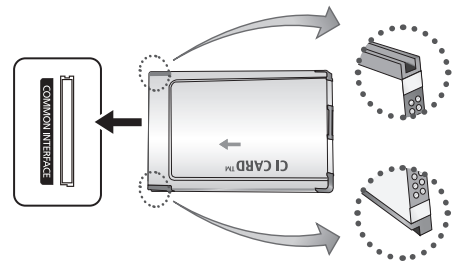
**NOTA**

- Debe obtener una "TARJETA CI o CI+" en un proveedor local de servicios.
- Para retirar la "TARJETA CI o CI+", extráigala cuidadosamente con las manos, puesto que si cae al suelo se puede dañar.
- Inserte la "TARJETA CI o CI+" en la dirección marcada sobre ella.
- La ubicación de la ranura **COMMON INTERFACE** puede variar según los modelos.
- La "TARJETA CI o CI+" no se admite en algunos países o zonas; consulte a su distribuidor local.
- Si tiene cualquier problema, póngase en contacto con un proveedor del servicio.

Conexiones

Cambio de la fuente de entrada

Lista de fuentes

Úselo para seleccionar TV u otras fuentes de entrada externas como reproductores de DVD/Blu-ray/decodificadores/receptores por satélite STB conectados al televisor.

- **TV / Ext. / AV / Component / PC / HDMI/DVI / USB**

✎ En **Fuentes**, se resaltan las entradas conectadas.

✎ **Ext.** y **PC** siempre están activados.

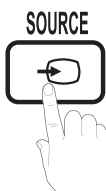

Editar nombre

- **VCR / DVD / Cable STB / Satélite STB / PVR STB / Receptor AV / Juego / Videocámara / PC / DVI PC / Dispositivos DVI / TV / IPTV / Blu-ray / HD DVD / DMA**: Dé un nombre al dispositivo conectado en las tomas de entrada; de esta manera será más fácil seleccionar el dispositivo de entrada.

✎ Cuando se conecta un cable HDMI/DVI al puerto **HDMI (DVI) IN**, se debe configurar los modos **DVI PC** o **Dispositivos DVI** en **Editar nombre**.

Funciones básicas

Cómo desplazarse por los menús



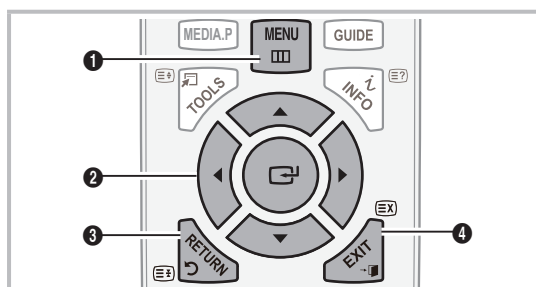















Antes de usar el televisor, siga los pasos siguientes para conocer cómo explorar el menú y seleccionar y ajustar las diversas funciones.



- 1 Botón **MENU**: Muestra el menú principal de la pantalla.
- 2 Botones **ENTER** / direccionales: Mueva el cursor y seleccione una opción. Confirme la configuración.
- 3 Botón **RETURN**: Vuelve al menú anterior.
- 4 Botón **EXIT**: Sale del menú en pantalla.

Funcionamiento de la OSD (presentación en pantalla)

El paso de acceso puede variar según el menú seleccionado.

1	MENU 	Las opciones del menú principal se muestran en la pantalla: Imagen, Sonido, Canal, Configuración, Entrada, Aplicación, Asistencia técnica.
2	 / 	Seleccione un icono con los botones  o  .
3	ENTER 	Pulse ENTER  para acceder al menú secundario.
4	 / 	Seleccione un menú secundario con los botones  o  .
5	 / 	Ajuste el valor de un elemento con los botones  o  . El ajuste de la visualización en pantalla puede variar según el menú seleccionado.
6	ENTER 	Pulse el botón ENTER  para completar la configuración.
7	EXIT 	Pulse EXIT .

Uso del botón INFO (Guía actual y próxima)

La pantalla identifica el canal actual y el estado de algunos ajustes de audio-vídeo. La Now & Next guide (Guía actual y próxima) muestra la información de la programación diaria de cada canal de televisión de acuerdo con la hora de emisión.



- Desplácese con ◀, ▶ para ver la información de un programa mientras ve un canal.
- Desplácese con ▲, ▼ para ver la información de otros canales. Si desea ir al canal actualmente seleccionado, pulse el botón ENTER ↵.

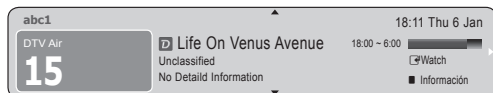

Planificación de la televisión

Guía

La información de la Guía electrónica de programas (EPG) la proporcionan las emisoras. Mediante la planificación de la programación proporcionada por las emisoras, se puede especificar por adelantado el programa que se desea ver de modo que a la hora especificada el televisor cambie automáticamente al canal del programa seleccionado. Las entradas de los programas pueden aparecer vacías o desfasadas según el estado del canal.



Uso de la vista del canal

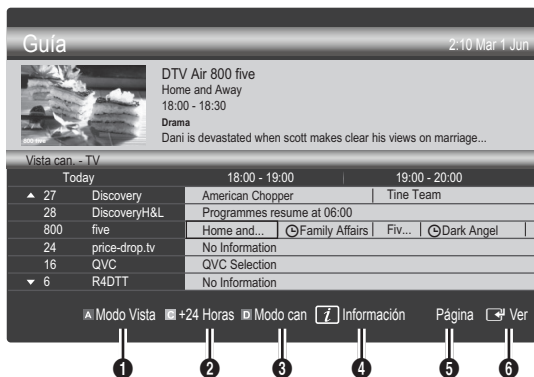

Uso de la vista planificada

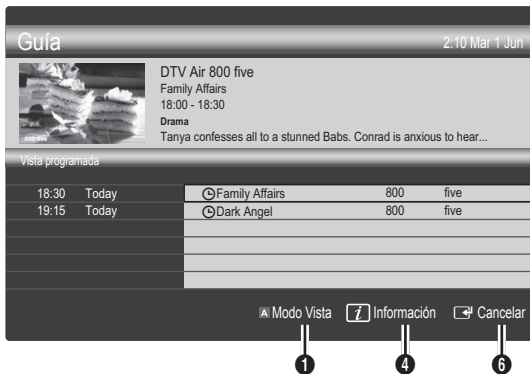

- 1 **Rojo (Modo Vista):** Ver la lista de programas que se están emitiendo o se van a emitir.
- 2 **Amarillo (+24 horas):** Ver la lista de los programas que se van a emitir al cabo de 24 horas.
- 3 **Azul (Modo can):** Seleccione el tipo de canales que desee ver en la ventana **Vista can..**
 - El modo del canal varía según el origen de la antena.
- 4 **Información:** Muestra detalles del programa seleccionado.
- 5 **Página:** Permite ir a la página anterior/siguiente.
- 6 **Botón ENTER ↵**
 - Cuando se selecciona el programa actual, se puede ver el programa seleccionado.
 - Cuando se selecciona un programa futuro, se puede reservar el programa seleccionado. Para cancelar una programación, vuelva a pulsar el botón ENTER ↵ y seleccione **Cancelar programaciones.**

Funciones básicas

Administrador de canales

Borrar o establecer los canales favoritos y usar la guía de programas de las emisiones digitales. Seleccione un canal en las pantallas **Canales**, **Mis canales** o **Programado**.

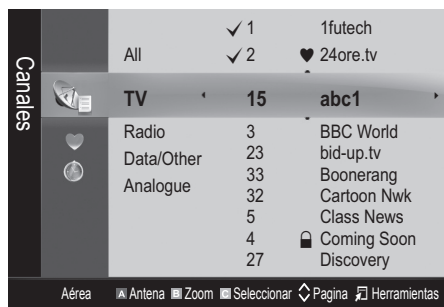

- **Canales:** Muestra la lista de canales según el tipo de canal.
- **Mis canales:** Muestra el grupo del canal.
- **Programado:** Muestra todos los programas reservados actualmente.

✎ Uso de los botones de colores con el **Admin. de canales**

- **Rojo (Antenna):** Elija entre **Aérea** o **Cable**.
- **Verde (Zoom):** Aumenta o disminuye el número del canal.
- **Amarillo (Seleccionar):** Seleccione los canales que desee y pulse el botón amarillo para configurar todos los canales seleccionados al mismo tiempo. La marca ✓ aparece a la izquierda de los canales seleccionados.
- **Página:** Vaya a la página anterior o siguiente.
- **Herramientas:** Muestra el menú de opciones **Admin. de canales**. (Los menús de las opciones pueden cambiar, dependiendo de la situación.)

Iconos de la pantalla de estado del canal

Iconos	Función
Ⓐ	Canal analógico.
✓	Canal seleccionado.
♥	Canal configurado como favorito.
📺	Programa que se está emitiendo.
🔒	Canal bloqueado.
🕒	Programa reservado.

Uso de los canales favoritos

♥ Mis canales

(Admin. de canales)

Muestra todos los canales favoritos.

- **Editar mis canales** **TOOLS** : Puede establecer los canales seleccionados que desee agrupar como canales favoritos.

✎ Se mostrará el símbolo “♥” y el canal se configurará como favorito.

1. Seleccione un canal y pulse el botón **TOOLS**.
2. Añada o borre un canal del grupo de canales que desee entre 1, 2, 3 y 4.
 - Es posible seleccionar uno o más grupos.
3. Después de cambiar la configuración, la lista de canales de cada grupo se puede ver en **Mis canales**.



Menú de canales

Sintonización de los canales

Antena (Aérea / Cable)

Antes de empezar a memorizar los canales disponibles, debe indicar el tipo de origen de la señal conectada al televisor (es decir, aérea o sistema de cable).

País

Aparece la pantalla para la introducción del número PIN. Escriba su código PIN de 4 dígitos.

- **Canal digital:** Cambie el país de los canales digitales.
- **Canal analógico:** Cambie el país de los canales analógicos.

Almacenamiento automático

Busca un canal automáticamente y lo guarda en el televisor.

 Puede que los números de programa asignados automáticamente no correspondan a los números de programa reales o deseados. Si el canal está bloqueado con la función **Bloqueo niños** aparece la ventana para la introducción del código PIN.

- **Fuente de la antena (aérea / cable):** Seleccione la fuente de antena que desee memorizar.
- **Fuente del canal (digital y analógico / digital / analógico):** Seleccione la fuente del canal que desea memorizar.

Cuando seleccione **Cable** → **Digital y Analógico** o **Digital**: Proporcione un valor para explorar los canales de cable.

Modo de búsqueda (completa / red / rápida): Busca todos los canales de las emisoras activas y los guarda en el televisor.

 Si se establece **Rápida**, se puede configurar manualmente **Red, ID red, Frecuencia, Modulación, Velocidad símbolos** pulsando el botón del mando a distancia.

Red (auto / manual): Selecciona el modo de configuración de **ID red** entre **Auto** o **Manual**.

ID de red: Cuando **Red** está establecido en **Manual**, se puede configurar **ID Red** con los botones numéricos.

Frecuencia: Muestra la frecuencia del canal. (es diferente en cada país)

Modulación: Muestra los valores de modulación disponibles.

Velocidad símbolos: Muestra las velocidades de símbolo disponibles.

Almacenamiento manual

Busca un canal manualmente y lo guarda en el televisor.

 Si el canal está bloqueado con la función **Bloqueo niños** aparece la ventana para la introducción del código PIN.

- **Canal digital (Canal, Frecuencia, Ancho de banda):** (disponible en el modo DTV) Cuando la búsqueda ha finalizado, los canales se actualizan en la lista de canales.

 Al seleccionar **Antena** → **Aérea: Canal, Frecuencia, Ancho de banda**.

 Cuando se selecciona **Antena** → **Cable: Frecuencia, Modulación, Velocidad símbolos**.

- **Canal analógico (programa, sistema de color, sistema de sonido, canal, buscar):** Si se produce un sonido anormal o no se produce sonido, vuelva a seleccionar el estándar de sonido adecuado.

 Modo de canal

- **P** (modo de programa): Al finalizar la sintonización, las estaciones de emisión de su zona se habrán asignado a los números de posición comprendidos entre P0 y P99. Puede seleccionar un canal introduciendo el número de posición en este modo.
- **C** (modo de canal aéreo)/**S** (modo de canal por cable): Estos dos modos permiten seleccionar un canal introduciendo el número asignado a cada emisora aérea o por cable.

Edición de canales

Menú de opciones del administrador de canales

(Admin. de canales)

1. Seleccione un canal y pulse el botón **TOOLS**.
2. Edite el nombre o el número del canal mediante los menús **Editar nombre canal** o **Editar número canal**.

- **Editar nombre canal** (sólo canales analógicos): Asigne un nombre de canal personal.

- **Editar número canal** (sólo canales digitales): Edite el número pulsando los botones numéricos.

Otras funciones

Opciones de búsqueda de cable

(según el país)

Establece opciones adicionales de búsqueda, como la frecuencia y la velocidad de símbolos para la búsqueda de red por cable.

- **Frecuencia inicio/Frecuencia parada:** Configure la frecuencia de inicio o de parada (es diferente en cada país)
- **Modulación:** Muestra los valores de modulación disponibles.
- **Velocidad símbolos:** Muestra las velocidades de símbolo disponibles.

Funciones básicas

Menú de opciones del administrador de canales

(Admin. de canales)

Establezca cada canal mediante las opciones del menú

Admin. de canales (Bloquear / Desbloquear, Visual. con temp, Ordenar, Borrar, Seleccionar todos / Deseleccionar todos). Los elementos del menú de opciones pueden variar según el estado del canal.

1. Seleccione un canal y pulse el botón **TOOLS**.
2. Seleccione una función y cambie la configuración.

■ **Bloquear / Desbloquear:** Se puede bloquear un canal para que no se pueda seleccionar ni visualizar.

NOTA

- Está función está disponible sólo cuando **Bloqueo niños** está configurado como **Activado**.
- Aparece la pantalla para la introducción del número PIN. Escriba un número de 4 dígitos, el predeterminado es "0-0-0-0". Cambie el PIN mediante la opción **Cambiar PIN**

■ **Visual. con temp:** Se puede establecer que el canal que se desee se muestre automáticamente a una hora determinada. Para utilizar esta función, en primer lugar configure la hora actual.

 Cuando se ha seleccionado un canal digital, pulse el botón ► para ver el programa digital.

■ **Ordenar** (sólo canales analógicos): Esta operación permite cambiar los números de programa de los canales memorizados. Puede que sea necesario realizarla después de la memorización automática.

■ **Borrar:** Puede suprimir un canal para que se muestren los canales que desee.

■ **Seleccionar todos / Deseleccionar todos:** Seleccione o deseccione todos los canales seleccionados en el administrador de canales.

Programado

(Admin. de canales)

Puede ver, modificar o borrar un programa que haya reservado para ver.

■ **Cambiar información:** Cambie un programa que haya reservado para ver.

■ **Cancelar programaciones:** Cancele un programa que haya reservado para ver.

■ **Información:** Muestre un programa que haya reservado para ver. (También puede cambiar la información de la reserva.)

■ **Seleccionar todos / Deseleccionar todos:** Seleccione o deseccione todos los programas reservados.

Lista de canales

Puede ver todos los canales encontrados.

CHLIST



Transfer. lista canales

Importa o exporta la asignación del canal. Para utilizar esta función se debe conectar un dispositivo USB.

 Aparece la pantalla para la introducción del número PIN. Escriba su código PIN de 4 dígitos.

 El código PIN predeterminado para un televisor nuevo es '0-0-0-0'.

■ **Importar de USB:** Importar la lista de canales del USB.

■ **Exportar a USB:** Exportar la lista de canales a USB.

Sintonización fina

(sólo canales analógicos)

Si la señal es débil o está distorsionada, realice manualmente la sintonización fina del canal.

 Los canales bien sintonizados están marcados con un asterisco "**".

 Para reiniciar la sintonización fina, seleccione **Restab..**

Menú de la imagen

Cambio del modo de imagen preseleccionado

Modo

Seleccione el tipo de imagen preferido.

■ **Dinámico:** Adecuado para un entorno iluminado.

■ **Estándar:** Adecuado para un entorno normal.

■ **Película:** Adecuado para ver películas en un entorno oscuro.

Ajuste de la configuración de la imagen

Luz de fondo / Contraste / Brillo / Nitidez / Color / Matiz (V/R)



El televisor tiene diferentes opciones de configuración para controlar la calidad de la imagen.

NOTA

- En los modos analógicos **TV, Ext., AV** del sistema PAL, no se puede usar la función **Matiz (V/R)**.
- En el modo PC, sólo se pueden realizar cambios en las opciones **Luz de fondo, Contraste y Brillo**.
- La configuración de cada dispositivo externo conectado al televisor se puede ajustar y guardar.
- Si se disminuye el brillo de la imagen se reduce el consumo de energía.

Soluciones económicas

Solución ECO

- **Ahorro de energía (Desactivado / Bajo / Medio / Alto / Imagen desact. / Automático)** : Ajuste el brillo del televisor para reducir el consumo de energía. Si se selecciona **Imagen desact.**, la pantalla se apaga, pero se oye el sonido. Pulse cualquier botón, excepto el del volumen, para encender la pantalla.
- **Espera sin señal (Desactivado / 15 min / 30 min / 60 min)**: Activa el modo de espera, tras un estado de "Sin señal" o "Comprobar cable señal" durante un período de tiempo especificado por el usuario.
 -  Deshabilitado cuando el PC está en el modo de ahorro de energía.

Cambio de las opciones de la imagen

Configuración avanzada

(disponible en los modos **Estándar / Película**)

Se puede ajustar detalladamente la configuración de la pantalla, incluidos el color y el contraste.

-  En el modo PC, sólo se pueden cambiar **Contraste dinámico**, **Gamma** y **Balance de blanco**.

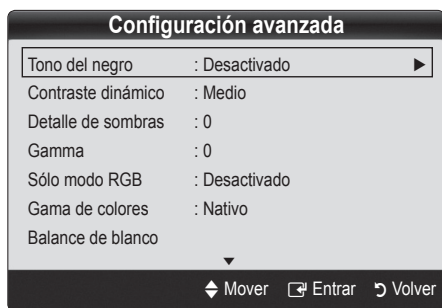

- **Tono del negro (Desactivado / Oscuro / Más oscuro / El más oscuro)**: Seleccione el nivel de negro para ajustar la profundidad de la pantalla.
- **Contraste dinámico (Desactivado / Bajo / Medio / Alto)**: Ajuste el contraste de la pantalla.

- **Detalle de sombras (-2~+2)**: Aumente el brillo de las imágenes oscuras.
 -  Inhabilitado en el modo PC.

- **Gamma**: Ajuste la intensidad del color primario.
- **Sólo modo RGB (Desactivado / Rojo / Verde / Azul)**: Se puede ajustar **Color** o **Matiz** del **Rojo**, **Verde** o **Azul** de la imagen de un dispositivo externo (reproductor DVD, sistema Home Theatre, etc.).

- **Gama de colores (Automático / Nativo)**: Ajuste la gama de colores disponibles para crear la imagen.

- **Balance de blanco**: Ajuste la temperatura del color para obtener una imagen más natural.

Rojo - / Verde - / Azul -: Ajuste la intensidad de cada color (rojo, verde, azul).

Rojo + / Verde + /Azul +: Ajuste la luminosidad de cada color (rojo, verde, azul).



Restab.: Restablece los valores predeterminados de **Balance de blanco**.

- **Tono de piel**: Mejore el tono rosado de "Tono de piel."
- **Mejora del borde (Desactivado / Activado)**: Mejora los bordes del objeto.

Opciones de imagen

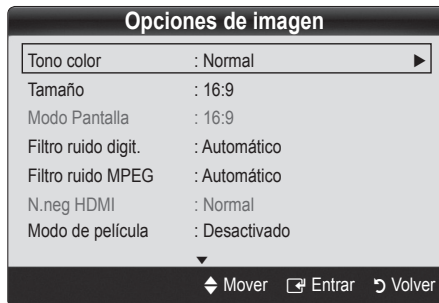
-  En el modo PC sólo se pueden cambiar **Tono color**, **Tamaño** y **Tiempo protec. autom.**



- **Tono color (Frío / Normal / Cálido1 / Cálido2)**
 -  **Cálido1** o **Cálido2** se desactivan cuando el modo de imagen es **Dinámico**.
 -  La configuración de cada dispositivo externo conectado a una entrada del televisor se puede ajustar y guardar.

Funciones básicas

- **Tamaño:** Es posible que el receptor de satélite o cable tenga también su propia gama de tamaños de pantalla. Sin embargo, es muy aconsejable utilizar el modo 16:9 la mayoría de las veces.



Ancho automático: Ajusta automáticamente el tamaño de la imagen a la relación de aspecto de la pantalla 16:9.

16:9 : Ajusta el tamaño de la imagen a 16:9, para ver los DVD o las emisiones en formato ancho.

Zoom ancho: Aumenta el tamaño de la imagen más que 4:3.

 Ajusta la posición mediante los botones ▲, ▼.

Zoom: Amplía la imagen ancha de 16:9 en sentido vertical para que la imagen ocupe el tamaño de la pantalla.

 Ajusta la posición o el tamaño mediante los botones ▲, ▼.

4:3 : Configuración predeterminada para una película o una emisión normal.

 No vea la televisión en formato 4:3 durante largos periodos de tiempo. Los rastros de bordes a la izquierda, derecha o centro de la pantalla pueden provocar un desgaste de la pantalla por la retención de la imagen que no está cubierto por la garantía.

Ajuste pantalla: Muestra la imagen completa sin cortes cuando la entrada de la señal es HDMI (720p / 1080i / 1080p) o Componente (1080i / 1080p).

NOTA

- Después de seleccionar Ajuste pantalla en HDMI (720p / 1080i / 1080p) o Componente (1080i / 1080p) quizás deba centrar la imagen:
 1. Pulse los botones ◀ o ▶ para seleccionar Posición.
 2. Pulse el botón ENTER.
 3. Pulse los botones ▲, ▼, ◀ o ▶ para mover la imagen.
- Según la fuente de entrada, las opciones de tamaño de la imagen pueden variar.
- Los elementos disponibles pueden diferir según el modelo seleccionado.
- En el modo PC sólo se pueden ajustar los modos **16:9** y **4:3**.
- La configuración de cada dispositivo externo conectado a una entrada del televisor se puede ajustar y guardar.
- Si se usa la función **Ajuste pantalla** con la entrada HDMI 720p, en los laterales superior, inferior, derecho e izquierdo de la pantalla se cortará 1 línea como en la función de sobreexploración.

- **Modo Pantalla (16:9 / Zoom ancho / Zoom / 4:3):** Sólo disponible cuando la imagen está configurada como **Ancho automático**. Se puede determinar el tamaño de imagen deseado en el tamaño de imagen panorámica 4:3 WSS o el original. Cada país europeo requiere un tamaño de imagen diferente.

 No disponible en los modos PC, Componente o HDMI.

- **Filtro ruido digit. (Desactivado / Bajo / Medio / Alto / Automático / Visualización automática):** Cuando la señal de emisión es débil pueden aparecer imágenes fantasmas o estáticas. Seleccione una de estas opciones hasta que vea la imagen de mejor calidad.

Visualización automática: Cuando se cambian los canales analógicos, muestra la intensidad de la señal.

 Sólo disponible en los canales analógicos.

 Una barra verde indica que se está recibiendo la mejor señal posible.

- **Filtro ruido MPEG (Desactivado / Bajo / Medio / Alto / Automático):** Reduce el ruido MPEG para proporcionar una mejor calidad de imagen.

 Inhabilitado en el modo PC.

- **N.neg HDMI (Normal / Bajo):** Selecciona el nivel de negro en la pantalla para ajustar la profundidad de ésta.

 Disponible sólo en el modo HDMI (señales RGB).

- **Modo de película (Desactivado / Auto1 / Auto2):** Configura el televisor para detectar automáticamente y procesar las señales de las películas procedentes de todas las fuentes y ajustar la imagen para conseguir una calidad óptima.

 Disponible en TV, AV, COMPONENT (480i / 1080i) y HDMI (480i / 1080i).

- **Tiempo protec. autom. (2 horas / 4 horas / 8 horas / 10 horas / Desactivado) :** Si la misma imagen se mantiene en la pantalla, actuará el protector automático de desgaste de pantalla.

Reinicio de la imagen (Aceptar / Cancelar)

Restablece la configuración predeterminada del modo de la imagen actual.

Ajuste del televisor con el ordenador

Defina la fuente de entrada al PC.

Ajuste automático

Ajusta automáticamente los valores y las posiciones de la frecuencia y afina la configuración.

 No disponible en las conexiones a través del cable HDMI/DVI.

Pantalla

- **Grueso / Fino:** Elimina o reduce el ruido de la imagen. Si el ruido no desaparece sólo con la sintonización fina, realice los ajustes de frecuencia hasta el máximo (**Grueso**) y vuelva a realizar la sintonización fina. Después de reducir el ruido, vuelva a ajustar la imagen para que quede alineada en el centro de la pantalla.
- **Position:** Ajuste la posición de la pantalla del PC con los botones direccionales (▲ / ▼ / ◀ / ▶).
- **Restablecer imagen:** Restablece la configuración predeterminada de la imagen.

Uso del televisor como una pantalla de ordenador (PC)

Configuración del software del PC (basado en Windows XP)
Según la versión de Windows y la tarjeta de vídeo, las pantallas reales del PC pueden ser diferentes, en cuyo caso se aplicará casi siempre la misma información de configuración básica (En caso contrario, póngase en contacto con el fabricante del ordenador o con el distribuidor de Samsung.)

1. Haga clic en "Panel de control" en el menú de inicio de Windows.
2. Haga clic en "Apariencia y temas" en la ventana "Panel de control" y aparecerá un cuadro de diálogo.
3. Haga clic en "Pantalla" y aparecerá una cuadro de diálogo sobre la pantalla.
4. Vaya a la pestaña "Configuración" en el cuadro de diálogo.
 - Configuración correcta del tamaño (resolución) [Óptima: 1360 x 768 píxeles]
 - Si existe una opción de frecuencia vertical en el cuadro de diálogo de configuración de la pantalla, el valor correcto es "60" o "60 Hz". Si no, haga clic en "Aceptar" y salga del cuadro de diálogo.

Menú del sonido

Cambio del modo de sonido preseleccionado

Modo

- **Estándar:** Selecciona el modo de sonido normal.
- **Música:** Refuerza la música por encima de las voces.
- **Película:** Ofrece el mejor sonido para películas.

- **Voz clara:** Realza las voces respecto de los sonidos.
- **Amplificar:** Aumenta la intensidad del sonido de alta frecuencia para permitir una mejor audición a las personas con problemas de audición.

Ajuste de la configuración del sonido

Ecuador

Ajusta el modo de sonido.

- **Balance I/D:** Ajusta el balance entre los altavoces izquierdo y derecho.
- **100Hz / 300Hz / 1kHz / 3kHz / 10kHz** (ajuste de ancho de banda): Ajusta el nivel de frecuencias específicas de ancho de banda.
- **Restab.:** Restablece la configuración del ecualizador.

Sistemas de sonido, etc.

Virtual Surround (Desactivado / Activado)

Esta función proporciona una sensación de sonido surround virtual de 5.1 canales a través del par de altavoces o de los auriculares mediante la tecnología HRTF (función de transferencia relativa a la cabeza).

 Si **Seleccionar altavoz** está establecido como **Altavoz externo**, **Virtual Surround** está deshabilitado.

Claridad diálogo (Desactivado / Activado)

Esta función permite aumentar la intensidad de las voces por encima de la música de fondo y los efectos de sonido a fin de que el diálogo se pueda oír más claramente durante la visualización de un programa.

Idioma de audio

(sólo canales digitales)

Cambie los valores predeterminados para los idiomas del audio.

 El idioma disponible puede variar según la emisión.

Formato de audio (MPEG / Dolby Digital 5.1)

(sólo canales digitales)

Quando el sonido se emite desde un altavoz principal y un receptor de audio, se puede originar un sonido de eco debido a las diferencias en la velocidad de decodificación entre el altavoz principal y el receptor de audio. En tales casos, use la función **Altavoz de TV**.

 La opción del **Formato de Audio** puede variar según la emisora. El sonido Dolby Digital de 5.1 canales sólo está disponible cuando se conecta un altavoz externo mediante un cable óptico.

Funciones básicas

Descripción de audio

(no está disponible en todas las localidades) (sólo canales digitales)

Esta función maneja el flujo de audio de AD (Descripción de audio) cuando ésta se envía desde el emisor con el audio Principal.



- **Descripción de audio (Desactivado / Activado):** Activa y desactiva la función de descripción de audio.
- **Volumen:** Ajuste el volumen de la descripción del audio.

Volumen automático (Desactivado / Normal / Nocturno)

Para equilibrar el nivel del volumen de cada canal, se ha de configurar como **Normal**.

- **Nocturno:** Este modo proporciona una sensación de sonido mejorada en comparación al modo **Normal**, ya que casi no se produce ruido. Es útil por la noche.

Seleccionar altavoz (Altavoz externo / Altavoz TV)

Debido a las diferencias en la velocidad de decodificación entre el altavoz principal y el receptor de audio se puede originar un eco. En tales casos, establezca TV como **Altavoz externo**.

- 🔧 Cuando **Seleccionar altavoz** está establecido como **Altavoz externo**, los botones de volumen y MUTE no funcionan y se limita la configuración del sonido.
- 🔧 Cuando **Seleccionar altavoz** está establecido como **Altavoz externo**, se debe utilizar esta configuración.
 - **Altavoz TV: Desactivado, Altavoz externo: Activado**
- 🔧 Cuando **Seleccionar altavoz** está establecido como **Altavoz de TV**, se debe utilizar esta configuración.
 - **Altavoz TV: Activado, Altavoz externo: Activado**
- 🔧 Si no hay señal de vídeo, ambos altavoces se silencian.

Configuración adicional

(sólo canales digitales)

- **Nivel de audio DTV (MPEG/HE-AAC):** Esta función permite reducir la disparidad de una señal de voz (que es una de las señales recibidas durante las emisiones de TV digital) al nivel deseado.
 - 🔧 Según el tipo de señal de emisión, **MPEG / HE-AAC** se pueden ajustar entre -10dB y 0dB.
 - 🔧 Para subir o bajar el volumen, ajuste entre un rango de 0 y -10 respectivamente.

- **Salida SPDIF:** SPDIF (Interfaz digital de Sony Philips) se utiliza para proporcionar sonido digital, reduciendo las interferencias entre los altavoces y los distintos dispositivos digitales, como un reproductor DVD.

Formato audio: Durante la recepción de una emisión de TV digital se puede seleccionar el formato de salida de audio digital (SPDIF) entre las opciones **PCM, Dolby Digital** o **DTS**.

- 🔧 Si se conectan altavoces de 5.1 canales en una configuración Doby Digital, se mejora la sensación de sonido 3D interactivo.

Retardo de audio: Corrija las discordancias entre audio y vídeo, cuando vea la televisión o un vídeo, y escuche un salida de audio digital mediante un dispositivo externo, como un receptor AV.

- **Dolby Digital Comp (Line/RF):** Este función minimiza la disparidad de señal entre una señal Doby Digital y una de voz (por ejemplo, audio MPEG, HE-AAC, sonido ATV).

- 🔧 Seleccione **Line** para obtener un sonido dinámico y **RF** para reducir la diferencia entre los sonidos fuertes y suaves durante la noche.

Line: Establezca el nivel de salida de las señales superiores o inferiores a -31dB (referencia) en -20dB o -31dB.

RF: Establezca el nivel de salida de las señales superiores o inferiores a -20dB (referencia) en -10dB o -20dB.

Reinicio del sonido (OK / Cancelar)

Restablece todas las configuraciones de sonido predeterminadas de fábrica.

Selección del modo de sonido

Cuando se configura **Dual I-II**, el modo de sonido actual se muestra en la pantalla. **TOOLS**





	Tipo de audio	Dual I-II	Predeterminado
A2 estéreo	Mono	Mono	Cambio automático
	Estéreo	Estéreo ↔ Mono	
	Dual	Dual I ↔ Dual II	Dual I
NICAM Estéreo	Mono	Mono	Cambio automático
	Estéreo	Mono ↔ Estéreo	
	Dual	Mono → Dual I ↖ Dual II ↙	Dual I

- 🔧 Si la señal de estéreo es débil y el modo cambia de forma automática, cambie a mono.
- 🔧 Sólo se activa en la señal de sonido estéreo.
- 🔧 Sólo disponible cuando la fuente de **Entrada** se configura como **TV**.



Menú de configuración

Configuración de la hora

Hora





- **Reloj:** La configuración del reloj se utiliza en diferentes funciones del temporizador del televisor.
 -  La hora actual aparecerá siempre que se pulse el botón INFO.
 -  Si desconecta el cable de alimentación, debe configurar el reloj de nuevo.
- Modo de reloj (automático/manual)**
 -  Según la emisora y la señal, la hora automática no se puede ajustar correctamente. En este caso, ajuste la hora manualmente.
 -  La antena debe estar conectada para poder ajustar la hora automáticamente.
- Ajustar hora:** Establezca **Día, Mes, Año, Hora y Minuto** manualmente.
 -  Sólo disponible si **Modo de reloj** está configurado como **Manual**.

Uso del temporizador de desconexión

- **Temp. de desc.** **TOOLS** : Apaga automáticamente el televisor tras un periodo de tiempo establecido. (30, 60, 90, 120, 150 y 180 minutos).
 -  Para cancelar **Temp. de desc.** seleccione **Desactivado**.

Activación y desactivación del temporizador

- **Temporizador 1 / Temporizador 2 / Temporizador 3:** La activación y desactivación del temporizador se puede configurar de tres maneras. Debe ajustar el reloj en primer lugar.

Temporizador 1							
Hora encendido		Desactivar		00	00		
Hora apagado		Desactivar		00	00		
Volumen	Fuente	Antena	Canal				
10	TV	ATV	0				
Repetir		Dom	Lun	Mar	Mié	Jue	Vie
Una vez		<input type="checkbox"/>	<input type="checkbox"/>	<input type="checkbox"/>	<input type="checkbox"/>	<input type="checkbox"/>	<input type="checkbox"/>
 Mover  Ajustar  Entrar  Volver							

Hora encendido / Hora apagado: Puede configurar la hora y los minutos y activar o desactivar el temporizador. (Para activar el temporizador con la configuración elegida, establézcalo en **Activar**.)





Volumen: Configure el nivel de volumen deseado.

Fuente: Seleccione el contenido **TV** o **USB** que se ha de reproducir cuando el televisor se encienda automáticamente. (**USB** se puede seleccionar sólo cuando el dispositivo USB está conectado al televisor)

Antena (cuando **Fuente** está configurado como **TV**): Seleccione **ATV** o **DTV**.

Canal (cuando **Fuente** está configurado como **TV**): Permite seleccionar el canal deseado.

Contenido (cuando **Fuente** está configurado como **USB**): Seleccione una carpeta en el dispositivo USB que contenga archivos de música o de fotos que se han de reproducir cuando el televisor se encienda automáticamente.

-  Si no hay archivos de música en el dispositivo USB o no se ha seleccionado la carpeta que contenga los archivos de música, el temporizador no funciona correctamente.
-  Si sólo hay un archivo de fotos en el dispositivo USB, la presentación no se reproducirá.
-  Si el nombre de la carpeta es demasiado largo, ésta no se seleccionará.
-  Cada USB que se utiliza está asignado a su propia carpeta. Cuando se utiliza más de un mismo tipo de USB, asegúrese de que la carpeta asignada a cada dispositivo USB tenga un nombre diferente.





Repetir: Seleccione **Una vez, Todos, Lun~Vie, Lun~Sáb, Sáb~Dom** o **Manual** para configurarlo como más le convenga. Si selecciona **Manual**, puede configurar el día en que deseé activar el temporizador.

 La marca indica que se ha seleccionado el día.

-  Apagado automático (sólo disponible cuando el televisor se ha encendido con el temporizador): El televisor se apagará automáticamente 3 horas después de que se haya dejado inactivo para prevenir un sobrecalentamiento.

Programas de bloqueo

Seguridad

-  La pantalla de la entrada del PIN aparece antes que la pantalla de configuración.
-  Escriba un número de 4 dígitos, el predeterminado es "0-0-0-0". Cambie el PIN mediante la opción **Cambiar PIN**.
- **Bloqueo niños (Desactivado / Activado):** Bloquee los canales en el **Admin. de canales** para impedir que los usuarios no autorizados, como los niños, accedan a programas inadecuados para ellos.
 -  Sólo disponible cuando la fuente de **Entrada** se configura como **TV**.
- **Bloqueo paterno (clasificación paterna):** Impida que los usuarios no autorizados, como los niños, accedan a programas inadecuados para ellos con un código PIN de 4 dígitos establecido por el usuario.
 - Perm. todo: Desbloquea todas las clasificaciones de TV.
 -  Los elementos de **Bloqueo paterno** difieren según el país.

Funciones básicas

- **Cambiar código:** Cambie su número ID personal necesario para configurar el televisor.
 - ✎ Si ha olvidado el código PIN, pulse los botones del mando a distancia en la siguiente secuencia para reiniciar el PIN a "0-0-0-0": **POWER** (desactivar) → **MUTE** → 8 → 2 → 4 → **POWER** (activar).

Otras funciones

Idioma

- **Idioma del menú:** Ajuste el idioma de los menús.
- **Idioma del teletexto:** Establezca el idioma que desee para el teletexto.
 - ✎ El inglés es el idioma predeterminado cuando en una emisión no está disponible la selección de idiomas.
- **Preferencias (Idioma principal audio / Idioma secundario audio / Idioma princ. subtítulos / Idioma sec. subtítulos / Idioma principal del teletexto / Idioma secundario del teletexto):** Seleccione un idioma, que será el predeterminado cuando se seleccione un canal.

Subtítulos

Use este menú para configurar el modo de Subtítulos.

- ✎ La función de subtítulos no está disponible en los modos **Componente** o **HDMI**.
- **Subtítulos (Desactivado / Activado):** Activa o desactiva los subtítulos.
- **Modo (Normal / Discap. auditivos):** Ajusta el modo de la función de subtítulos.
- **Idioma de los subtítulos:** Establece el idioma de los subtítulos.
 - ✎ Si el programa que se está viendo no admite la opción **Discap. auditivos**, automáticamente se activa **Normal** aunque se seleccione **Discap. auditivos**.
 - ✎ El inglés es el idioma predeterminado cuando en una emisión no está disponible la selección de idiomas.



Texto digital (Inhabilitar / Habilitar) (solo Reino Unido)

Si el programa se emite con texto digital, esta opción está activada.

General

- **Modo Juego (Desactivado / Activado):** Cuando se conecta una videoconsola como PlayStation™ o Xbox™, se puede experimentar una sensación más realista al seleccionar el modo de juegos.

✎ NOTA

- Precauciones y limitaciones del modo de juego
 - Si desea desconectarse de la consola de videojuegos y conectarse a otro dispositivo externo, ajuste la opción **Modo Juego** como **Desactivado** en el menú de configuración.
 - Si visualiza el menú de TV en el **Modo Juego**, la pantalla tiembla ligeramente.
- **Modo Juego** no está disponible en el modo **TV** y **PC**.
- Tras conectar la consola de videojuegos, configure **Modo Juego** como **Activado** para prevenir una mala calidad de imagen.
- Si **Modo Juego** se configura como **Activado**: El modo **Imagen** se configura como **Estándar** y el de **Sonido** como **Película**.
- **Transpar. de menú (Brillo/Oscuro):** Establezca la transparencia del menú.
- **Melodía (Desactivado/Bajo/Medio/Alto):** Establezca que una melodía se oiga cuando el televisor se encienda o se apague.

Interfaz común

- **Menú CI:** Permite al usuario realizar selecciones en el menú CAM proporcionado. Seleccione el menú CI según el menú de la tarjeta PC.
 - **Info. sobre la aplicación:** Vea la información sobre el CAM insertado en la ranura CI y sobre la "TARJETA CI o CI+" insertada en el CAM. La instalación del CAM puede efectuarse con el televisor encendido o apagado.
1. Puede adquirir el módulo del CAM de CI por teléfono o en el distribuidor más cercano a su domicilio.
 2. Inserte firmemente la "TARJETA CI o CI+" en el CAM en la dirección de la flecha.
 3. Inserte el CAM con la "TARJETA CI o CI+" en la ranura de la interfaz común en la dirección de la flecha de modo que quede paralela a la ranura.
 4. Compruebe si se ven imágenes en un canal de señal codificada.

Imagen sobre imagen (PIP)

Menú de asistencia técnica

Autodiagnóstico

El autodiagnóstico puede tardar unos segundos; es parte del funcionamiento normal del televisor.

- **Prueba de imagen (Sí / No):** Se utiliza para comprobar si hay problemas con la imagen y si éstos continúan tras comprobar el patrón de color.
 - ✎ Si no oye sonido en los altavoces del televisor, antes de realizar la prueba de sonido, asegúrese de que **Seleccionar altavoz** esté configurado como **Altavoz de TV** en el menú **Sonido**.
 - ✎ La melodía se oír durante la prueba aunque **Seleccionar altavoz** esté establecido como **Altavoz externo** o se haya silenciado el sonido con el botón **MUTE**.
- **Información de señal:** (sólo canales digitales) La calidad de la recepción del canal HDTV es perfecta o los canales no están disponibles. Ajuste la antena para aumentar la intensidad de la señal.
- **Solución de problemas:** Si parece que hay problemas en el televisor, consulte este apartado.
 - ✎ Si no se puede aplicar ninguno de los consejos para solucionar los errores, póngase en contacto con un centro de asistencia de Samsung.

Actualización del software

La **Actualización del software** se puede realizar a través de una señal de emisión o descargando el último firmware desde samsung.com en el dispositivo de memoria USB.

Versión actual es el software ya instalado en el televisor.

- ✎ El software se representa como "Año/Mes/Fecha_Versión".

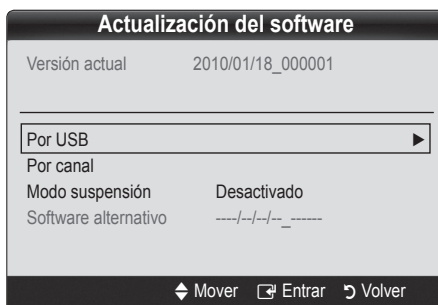

Instalación de la versión más actual

- **Por USB:** Inserte la unidad USB que contenga el archivo de la actualización del firmware descargado desde www.samsung.com, en el televisor. No desconecte la alimentación ni extraiga la unidad USB antes de finalizar las actualizaciones. El televisor se apagará y se encenderá automáticamente después de completar la actualización del firmware. Cuando se actualiza el software, la configuración del vídeo y del audio que se haya efectuado vuelve a la configuración predeterminada. Le aconsejamos que anote la configuración para recuperarla fácilmente después de la actualización.
 - ✎ Si selecciona esta función durante la fase de transmisión del software, éste se busca automáticamente y se descarga.
 - ✎ El tiempo necesario para la descarga del software lo determina el estado de la señal.
- **Por canal:** Actualice el software a través de una señal de emisión.
 - ✎ Si se ha cambiado el software, se muestra el software existente.
- **Actualización del modo de suspensión:** A la hora seleccionada se ejecuta automáticamente una actualización manual. Dado que la alimentación de la unidad está activada internamente, la pantalla LCD puede encenderse ligeramente. Este fenómeno puede durar más de 1 hora mientras la actualización del software se completa.
- **Software alternativo (copia de seguridad):** Si hay problemas con el nuevo firmware que afecten al funcionamiento, puede cambiar el software a la versión anterior.
 - ✎ Si se ha cambiado el software, se muestra el software existente.

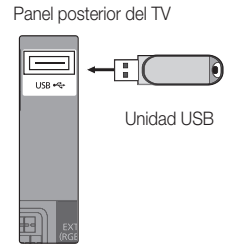

Guía de conexión HD

Consulte esta información cuando conecte dispositivos externos al televisor.

Contacto con Samsung

Consulte esta información si el televisor no funciona adecuadamente o si desea actualizar el software. Puede buscar información relacionada con nuestro centro de llamadas, para descargar los productos y el software.

Funciones avanzadas



Media Play



Disfrute de archivos de fotos, música y películas almacenados en un dispositivo de clase de almacenamiento masivo (MSC) USB o en su PC



Conexión de un dispositivo USB

1. Encienda el televisor.
 2. Conecte un dispositivo USB que contenga archivos de fotos o música al terminal USB del lateral del televisor.
 3. Cuando USB está conectado al televisor, aparece una ventana emergente. A continuación puede seleccionar **Media Play**.
-  Puede que no funcione correctamente con archivos multimedia sin licencia.
-  Lista de lo que debe saber antes de utilizar **Media Play**
- MTP (Protocolo de transferencia de recursos) no se admite.
 - El sistema de archivos admite FAT16, FAT32 y NTFS.
 - Ciertos tipos de cámara digital USB y dispositivos de audio quizás no sean compatibles con este televisor.
 - Media Play sólo admite dispositivos USB de clase de almacenamiento masivo (MSC). MSC es un dispositivo de clase de almacenamiento masivo sólo de transporte de gran capacidad. Ejemplos de MSC son las unidades de almacenamiento en miniatura, los lectores de tarjetas Flash (no se admiten concentradores de USB). Los dispositivos se deben conectar directamente al puerto USB del televisor.
 - Antes de conectar el dispositivo al televisor, haga una copia de seguridad de sus archivos para evitar daños o pérdidas de datos. SAMSUNG no se hace responsable por cualquier daño en los archivos o pérdida de datos.
 - No desconecte el dispositivo USB mientras se esté cargando.
 - Cuanto mayor sea la resolución de la imagen, más tiempo tardará en visualizarse en la pantalla.
 - La resolución JPEG máxima admitida es 15360 x 8640 píxeles.
 - Con archivos dañados o que no se admiten, se muestra el mensaje "Formato de archivo no admitido".
 - Si los archivos están ordenados por la vista básica, se pueden mostrar hasta 1000 archivos en cada carpeta.
 - Los archivos MP3 con DRM descargados desde un sitio de pago no se pueden reproducir. La tecnología Gestión de derechos digitales (DRM) admite la creación de contenidos, la distribución y gestión de éstos de modo integrado y general, incluida la protección de los derechos e intereses de los proveedores de los contenidos, la prevención de copias ilegales de los contenidos, así como la gestión de cobros y acuerdos.
 - Si hay más de 2 dispositivos PTP conectados, sólo se mostrará uno.
 - Si se ha conectado más dos dispositivos MSC, alguno de ellos puede que no se reconozca. Un dispositivo que exija mucha energía (más de 500mA o 5 V), quizás no se admita.
 - Si se muestra un mensaje de advertencia de sobrealimentación al conectar o usar un dispositivo USB, es posible que el dispositivo no se reconozca o que funcione incorrectamente.
 - Si el televisor no recibe señal de entrada durante el tiempo establecido en **Tiempo protec. autom.**, se iniciará el salvapantallas.
 - Si se utiliza un cable de extensión USB, es posible que el dispositivo USB no se reconozca o que los archivos del dispositivo no se puedan leer.
 - Si no se reconoce un dispositivo USB conectado al televisor, la lista de archivos del dispositivo está dañada o un archivo de la lista no se reproduce, conecte el dispositivo USB al ordenador, formatee el dispositivo y compruebe la conexión.
 - Si un archivo eliminado del ordenador se puede encontrar todavía cuando se ejecuta Media Play, utilice la función "Vaciar papelera de reciclaje" del ordenador para eliminarlo permanentemente.

Panel posterior del TV

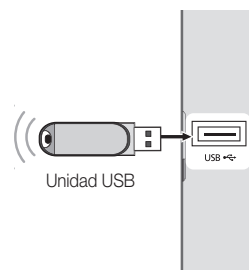

Unidad USB

Pantalla de visualización

Vaya al archivo que desee mediante los botones arriba/abajo/derecha/izquierda y, a continuación, pulse los botones ENTER . El archivo se reproduce.

 Es compatible con el **Modo dispositivo** y **Método contenido** en la página de inicio de **Media Play**.



Información:
Puede confirmar el nombre del archivo seleccionado y el número de archivos y páginas.

Sección de la lista de clasificación:
Muestra la norma de clasificación.
 La norma de clasificación es diferente según los contenidos.









Sección de la lista de archivos:
Puede confirmar los archivos y grupos que se han ordenado por cada categoría.

Funcionamiento de los botones

-  Rojo (**Cambiar disp.**): Selecciona un dispositivo conectado.
-  Verde (**Preferencia**): Establece la preferencia del archivo (no se admite en la vista básica)
-  Amarillo (**Se leccionar**): Selecciona varios archivos de la lista de archivos. Los archivos seleccionados se marcan con un símbolo.
-  Azul (**Clasif.**): Selecciona la lista de clasificación.
-  **Herramientas**: Muestra el menú de opciones.

Música

Reproducción de música

1. Pulse los botones  o  para seleccionar **Música** y, a continuación, pulse el botón ENTER  en el menú **Media Play**.
2. Pulse los botones , ,  o  para seleccionar el archivo que desee en la lista.
3. Pulse los botones ENTER .
 - Durante la reproducción de música, puede realizar búsquedas con los botones  y .

 Sólo se muestran los archivos con la extensión MP3 y PCM. Los archivos con otras extensiones no se muestran, aunque se hayan guardado en el mismo dispositivo USB.

 Si, al reproducir archivos MP3, el sonido no se oye correctamente, ajuste **Ecuador** en el menú **Sonido**. (Un archivo MP3 demasiado modulado puede ocasionar problemas de sonido.)



Funciones avanzadas

Fotos

Visualización de una foto (o una presentación)

1. Pulse los botones ◀ o ▶ para seleccionar **Fotos** y, a continuación, pulse el botón ENTER [↵] en el menú **Media Play**.
2. Pulse los botones ◀/▶/▲/▼ para seleccionar el archivo que desee en la lista.
3. Pulse los botones ENTER [↵].

- Mientras se muestra una lista de fotos, pulse los ENTER [↵] del mando a distancia para iniciar la presentación.
- En la presentación se usan todos los archivos de la sección de la lista de archivos.
- Durante la presentación, los archivos se muestran en orden a partir del archivo que se muestra en este momento.

✎ Los archivos de música se pueden reproducir automáticamente durante la presentación si **Música de fondo** está configurado como **Activado**.

✎ El **Modo BGM** no se puede cambiar hasta que no haya finalizado la carga de BGM.



Reproducción de varios archivos

Reproducción de archivos grabados / vídeo / música / fotos seleccionados

1. Pulse el botón amarillo en la lista de archivos para seleccionar el archivo que desee.
2. Repita el proceso anterior para seleccionar varios archivos.

✎ NOTA

- La marca (✓) aparece a la izquierda de los archivos seleccionados.
- Para cancelar la selección, pulse de nuevo el botón amarillo.
- Para cancelar la selección de los archivos, pulse el botón **TOOLS** y seleccione **Deseleccionar todo**.

3. Pulse el botón **TOOLS** y seleccione **Reproducir conten. selec.**













Reproducción de grupos de archivos vídeo / música / fotos

1. Cuando se muestre una lista de archivos, vaya a cualquier archivo del grupo deseado.
2. Pulse el botón **TOOLS** y seleccione **Rep. gr. act.**

Funciones adicionales del reproductor multimedia

Clasificación de la lista de archivos

Pulse el botón azul en la lista de archivos para ordenarlos.

Categorías	Función	Música	Fotos
 Vista básica	Muestra toda la carpeta. Puede ver una foto seleccionando la carpeta.	✓	✓
 Título	Ordena y muestra los títulos de archivos por símbolo / número / orden alfabético / especial.	✓	✓
 Preferencia	Ordena y muestra los archivos por preferencias. Puede cambiar la preferencia del archivo en la sección de la lista de archivos con el botón verde.	✓	✓
 Fecha última	Ordena y muestra los archivos por la fecha más reciente.		✓
 Fecha primera	Ordena y muestra los archivos por la fecha más antigua.		✓
 Artista	Ordena los archivos de música por artista y en orden alfabético.	✓	
 Álbum	Ordena los archivos de música por álbum y en orden alfabético.	✓	
 Género	Ordena los archivos de música por género.	✓	
 Ánimo	Ordena los archivos de música por el tipo de estado de ánimo. Puede cambiar la información del tipo de música.	✓	
 Mensual	Ordena y muestra los archivos de fotos por meses.		✓

Menú de opciones de reproducción música / fotos

Categorías	Función	Música	Fotos
Modo de repetición	Puede reproducir archivos de películas o de música repetidamente.	✓	
Configuración de la imagen	Puede ajustar la configuración de la imagen. (pág. 14, 15, 16)		✓
Configuración del sonido	Puede ajustar la configuración del sonido. (pág. 17, 18)	✓	✓
Detener presentación / Iniciar visionado automático	Se puede iniciar o detener una presentación.		✓
Vel. secuencia	Puede seleccionar la velocidad de presentación durante la misma.		✓
Zoom	Puede ampliar las imágenes en el modo de pantalla completa.		✓
Girar	Puede girar las imágenes en el modo de pantalla completa.		✓
Información	Puede ver información detallada acerca del archivo reproducido.	✓	✓

Config.

Uso del menú de configuración







- **Información:** Seleccione esta opción para ver la información del dispositivo conectado.

Información adicional





Función de teletexto de los canales analógicos

La página de índice de dicho servicio proporciona información sobre el uso de éste. Para que la información del teletexto se visualice correctamente, la recepción del canal debe ser estable. En caso contrario, puede perderse información o algunas páginas pueden no visualizarse.

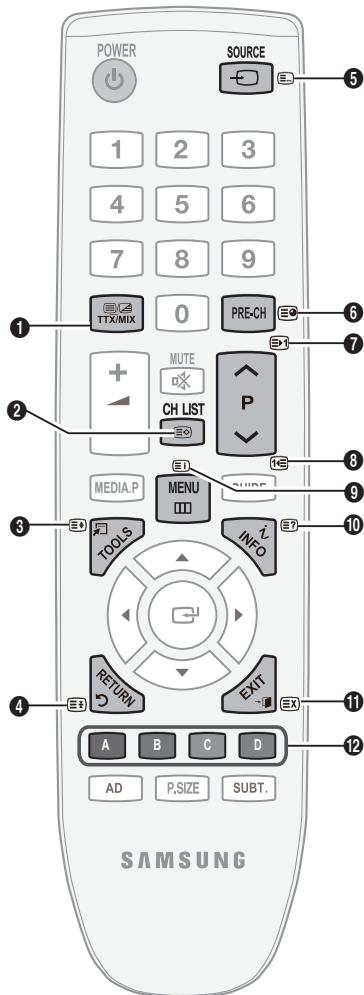
 Puede cambiar páginas de teletexto pulsando los botones numéricos del mando a distancia.

- 1  (activar teletexto/mezcla): Active el modo de teletexto tras seleccionar el canal que proporciona el servicio de teletexto. Pulse dos veces para superponer el modo de teletexto a la pantalla de emisión actual.
- 2  (guardar): Guarde las páginas del teletexto.
- 3  (tamaño): Se utiliza para mostrar caracteres de doble tamaño en la parte superior de la pantalla. Si desea mostrarlos también en la parte inferior, vuelva a pulsar el botón. Púlselo de nuevo una vez para volver a la presentación normal.
- 4  (retener) Retenga la presentación en una página determinada si ésta está enlazada con varias páginas secundarias que se muestran automáticamente. Para reanudar, vuelva a pulsar el botón.
- 5  (modo): Seleccione el modo de teletexto (LIST/FLOF). Si lo pulsa en el modo LIST, cambia al modo de guardar lista. En dicho modo se puede guardar la página de teletexto en la lista mediante el botón  (guardar).
- 6  (página secundaria): Muestre la página secundaria disponible.



- 7  (avanzar página): Muestre la siguiente página del teletexto.
- 8  (retroceder página): Muestre la página anterior del teletexto.
- 9  (índice): Muestre la página de índice (contenido) en cualquier momento durante la visualización de teletexto.
- 10  (mostrar): Muestre el texto oculto (respuestas a juegos, por ejemplo). Púlselo de nuevo para volver a la presentación normal.
- 11  (cancelar): Muestre la emisión actual mientras se está buscando una página.

Botones de colores (rojo/verde/amarillo/azul): Si una emisora utiliza el sistema FASTEXT, los distintos temas cubiertos en una página de teletexto se codificarán en color y podrá seleccionarlos pulsando los botones de color. Pulse el correspondiente al tema deseado. La página muestra otra información con código de color que se puede seleccionar de la misma forma. Pulse el botón del color correspondiente para ver la página anterior o la siguiente.

Las páginas de teletexto se organizan en seis categorías:

Parte	Contenido	Parte	Contenido
A	Número de página seleccionado.	D	Fecha y hora.
B	Identidad del canal.	E	Texto.
C	Número de página actual o indicaciones de la búsqueda.	F	Información de estado. Información FASTEXT.

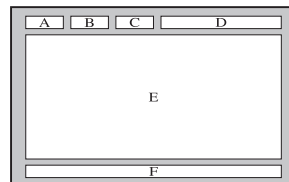

Instalación del montaje en la pared

Instalación del equipo de montaje mural

Los elementos del montaje mural (se venden por separado) permiten instalar el televisor en una pared.

Si desea más información sobre la instalación de los componentes para el montaje mural, consulte las instrucciones que se facilitan con dichos elementos. Si necesita ayuda con la instalación del soporte mural, póngase en contacto con un técnico. Samsung Electronics no se hace responsable de los daños causados al producto o al usuario si éste ha efectuado la instalación del televisor.

Especificaciones del equipo de montaje mural (VESA)

 El montaje mural se vende por separado.

Instale el montaje mural en una pared sólida, perpendicular al suelo. Para colocarlo en otros materiales de construcción, póngase en contacto con el distribuidor más cercano. Si se instala en el techo o en una pared inclinada, puede caerse y causar graves lesiones personales.

NOTA

- Samsung Electronics no se hace responsable de los daños causados al producto o al usuario si éste ha efectuado la instalación del televisor.
- Las dimensiones estándar de los equipos de montaje mural se muestran en la tabla siguiente.
- Al adquirir el equipo de montaje en la pared, también se distribuye un manual de instalación detallado y todas las piezas necesarias para el montaje.
- No use tornillos con un tamaño superior al estándar, ya que pueden causar daños en el interior del televisor.
- Para montajes murales que no cumplen las especificaciones de tornillos estándar VESA, la longitud de éstos puede variar dependiendo de las especificaciones.
- No use tornillos que no cumplan las especificaciones de tornillos estándar VESA.
- No apriete excesivamente los tornillos, ya que podría dañar el producto o provocar la caída de éste con riesgo de causar lesiones personales. Samsung no se hace responsable de este tipo de accidentes.
- Samsung no se hace responsable de daños o lesiones personales cuando se usa un montaje mural que no cumple las especificaciones VESA o si el cliente no sigue las instrucciones de instalación del producto.
- No supere los 15 grados de inclinación cuando monte este televisor.

Familia de producto	pulgadas	Especificaciones VESA (A * B)	Tornillo estándar	Cantidad
LCD-TV	19~22	75 X 75 100 x 100	M4	4
	23~29	200 x 100		
	30~40	200 x 200	M6	
	46~55	400 x 400	M8	
	57~70	800 x 400		
	80~	1400 x 800		

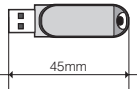
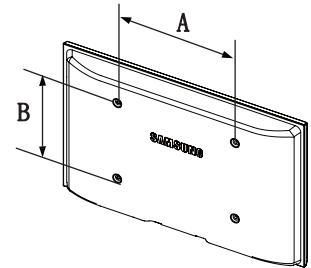

Si el dispositivo USB mide una longitud igual o superior a 45 mm, puede tocar la pared si se utiliza con modelos de 26" o 32" instalados en un montaje mural. Por consiguiente, se recomienda utilizar un dispositivo USB más corto.



No instale el equipo de montaje mural mientras el televisor está encendido. Se podría producir una descarga eléctrica con riesgo de causar lesiones personales.

Información adicional

Bloqueo antirrobo Kensington

El bloqueo Kensington es un dispositivo que se utiliza para fijar físicamente el sistema cuando se utiliza en un sitio público. El aspecto y el método de bloqueo pueden ser diferentes a los que se muestran en la ilustración según el fabricante. Consulte el manual proporcionado con el bloqueo Kensington para utilizarlo correctamente.

🔗 Busque el icono “K” en la parte posterior del televisor. Junto al icono “K” hay una ranura Kensington.

1. Introduzca el dispositivo de bloqueo en la ranura Kensington del TV LCD ① y gírelo en la dirección de bloqueo ②.
2. Conecte el cable del bloqueo Kensington ③.
3. Fije el bloqueo Kensington a la mesa o a un objeto estático pesado.

🔗 El dispositivo de bloqueo debe adquirirse por separado.

🔗 La ubicación del bloqueo Kensington puede variar según los modelos.

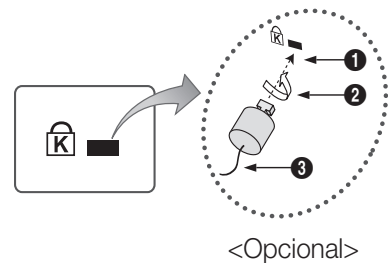

Fijación del televisor a la pared



Precaución: Tirar del televisor, empujarlo o colgarse de él puede provocar su caída. En especial, procure que los niños no se cuelguen del televisor ni lo desestabilicen; éste podría caerse sobre ellos y causarles lesiones graves o incluso la muerte. Siga las precauciones de seguridad del folleto de seguridad incluido con el producto. Para mejorar la estabilidad instale un dispositivo antivuelco, como se explica a continuación.

Para impedir que el televisor se caiga

🔗 Las grapas, los tornillos y la cadena no se suministran con el producto; deberá adquirirlos por separado.

1. Apriete firmemente las grapas sobre la pared con los tornillos. Asegúrese de que los tornillos estén bien fijados en la pared.
 - 🔗 Especificaciones de los tornillos
 - Televisores LCD de 23-29 pulgadas: M4
 - Televisores LCD de 30-40 pulgadas: M6
2. Quite los tornillos de la parte central posterior del televisor y con ellos monte las grapas en el televisor.
3. Monte una cadena fuerte entre las grapas del televisor y de la pared de manera que quede bien tensada.

🔗 Compruebe que todas las conexiones estén bien aseguradas. Compruébelas periódicamente para detectar cualquier signo de fatiga o de fallo. Si tiene dudas sobre la seguridad de la instalación, póngase en contacto con un instalador profesional.

🔗 Instale el televisor cerca de la pared para evitar que caiga hacia atrás.

🔗 Las grapas de la pared han de estar a la misma o a menor altura que las grapas del televisor.

🔗 Cuando desee mover el televisor deberá aflojar la cadena.

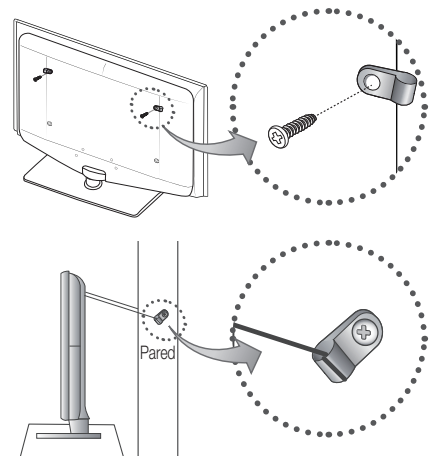

Solución de problemas

Si tiene algún problema con el televisor, consulte esta lista en primer lugar. Si ninguno de los consejos funciona, visite "www.samsung.com" y haga clic en Asistencia técnica o llame al centro de atención al cliente que encontrará en la lista de la última página

Problemas	Soluciones y explicaciones
Calidad de la imagen	<p>En primer lugar, ejecute la Prueba de imagen para confirmar que el televisor muestra correctamente la imagen de prueba. (Vaya a MENU - Asistencia técnica - Autodiagnóstico - Prueba de imagen) (pág. 21)</p> <p>Si la imagen de la prueba se muestra correctamente, la imagen deficiente puede provenir de la fuente o la señal.</p>
La imagen del televisor no se ve tan bien como en la tienda.	<ul style="list-style-type: none"> • Si tiene un decodificador por cable analógico, actualícelo a digital. Utilice un cable HDMI o de componentes para conseguir una calidad de imagen de alta definición (HD). • Suscriptores de cable/satélite: Pruebe con estaciones de alta definición (HD) en la oferta de canales. • Conexión de antena: Pruebe con emisoras de alta definición (HD) después de ejecutar la programación automática. <ul style="list-style-type: none"> ✍ Muchos canales de alta definición (HD) mejoran los contenidos SD (definición estándar). • Ajuste la resolución de la salida de vídeo del receptor de cable/decodificador en 1080i o 720p. • Compruebe que está viendo la televisión a la distancia mínima recomendada según el tamaño y la definición de la señal.
La imagen se ve distorsionada: error de macrobloques, microbloques, puntos, pixelización	<ul style="list-style-type: none"> • La compresión de los contenidos de vídeo puede causar imágenes distorsionadas especialmente en las escenas de movimiento rápido, como en los deportes y las películas de acción. • Un nivel de señal débil o de mala calidad puede causar imágenes distorsionadas. No es un problema del televisor.
El color es de mala calidad o falta.	<ul style="list-style-type: none"> • Si utiliza una conexión de componentes, compruebe que los cables de los componentes estén conectados en los terminales correctos. Las conexiones incorrectas o sueltas pueden originar problemas en el color o que la pantalla se quede en blanco.
El color o el brillo es de mala calidad.	<ul style="list-style-type: none"> • Ajuste las opciones de Imagen en el menú del TV. (vaya a los modos Imagen / Color / Brillo / Nitidez) • Ajuste las opciones de Ahorro de energía en el menú del TV. (vaya a MENU - Imagen - Solución económica - Ahorro de energía) • Intente reiniciar la imagen para ver la configuración de imagen predeterminada. (vaya a MENU - Imagen - Reinicio de la imagen)
Hay una línea de puntos en el borde de la pantalla.	<ul style="list-style-type: none"> • Si el tamaño de la imagen está establecido en Ajuste pantalla, cámbielo a 16:9. (P 16) • Cambie la resolución del receptor de cable/decodificador.
La imagen se ve sólo en blanco y negro.	<ul style="list-style-type: none"> • Si está utilizando una entrada compuesta AV, conecte el cable de vídeo (amarillo) en el terminal verde de la entrada 1 de componentes del televisor.
Al cambiar de canal, la imagen se congela, se ve distorsionada o aparece con retraso.	<ul style="list-style-type: none"> • Si está conectado al receptor de cable, reinicie éste. Vuelva a conectar el cable de alimentación y espere a que el decodificador se reinicie. Puede tardar hasta 20 minutos. • Establezca la resolución de salida del decodificador de cable en 1080i o 720p.
Calidad del sonido	<p>En primer lugar, ejecute la Prueba de sonido para confirmar que el audio del televisor funciona correctamente. (vaya a MENU - Asistencia técnica - Autodiagnóstico - Prueba de sonido) (pág. 21)</p> <p>Si el audio es correcto, el problema del sonido puede provenir de la fuente o la señal.</p>
No hay sonido o se oye demasiado bajo con el volumen al máximo.	<ul style="list-style-type: none"> • Compruebe el volumen del dispositivo externo conectado al televisor.
La imagen es buena pero no hay sonido.	<ul style="list-style-type: none"> • Configure la opción Seleccionar altavoz como Altavoz de TV en el menú de sonido. (pág. 18) • Si utiliza un dispositivo externo, compruebe que los cables de audio estén conectados a los terminales de entrada de audio correctos del televisor. • Si utiliza un dispositivo externo, compruebe que la opción de salida de audio del dispositivo (por ejemplo, quizás deba cambiar la opción de audio del decodificador de cable a HDMI si tiene conectado HDMI al televisor). • Si se utiliza un cable DVI a HDMI, se necesita un cable de audio independiente. • Si el televisor tiene un terminal de auriculares, asegúrese de que éstos no estén conectados.
Los altavoces hacen un ruido inapropiado.	<ul style="list-style-type: none"> • Compruebe las conexiones de los cables. Compruebe que no haya un cable de vídeo conectado a una entrada de audio. • Para la conexión antena/cable, compruebe la potencia de señal. Un nivel de señal débil puede causar distorsiones en el sonido.

Información adicional

Problemas	Soluciones y explicaciones
No hay imagen, no hay vídeo	
El televisor no se enciende.	<ul style="list-style-type: none"> • Compruebe que el cable de alimentación esté bien conectado en la toma de la pared y en el televisor. • Compruebe que la toma de la pared funciona. • Intente pulsar el botón POWER del televisor para asegurarse de que el problema no está en el mando a distancia. Si el televisor se enciende, consulte "El mando a distancia no funciona" a continuación.
El televisor se apaga automáticamente.	<ul style="list-style-type: none"> • Compruebe si la opción Temp. de desc. está establecida en Desactivado en el menú Configuración. (P 19) • Si el televisor está conectado a un PC, compruebe la configuración de la alimentación de éste. • Compruebe que el cable de alimentación esté bien conectado en la toma de la pared y en el televisor. • Cuando se ve la televisión con una conexión de antena o cable, el televisor se apaga tras 10~15 si no hay señal.
No hay imagen/vídeo.	<ul style="list-style-type: none"> • Compruebe las conexiones de los cables (desconecte y vuelva a conectar todos los cables del televisor y de los dispositivos externos). • Establezca la salida de vídeo de los dispositivos externos (receptor de cable/decodificador, DVD, Blu-ray, etc.) de modo que coincida con las conexiones de la entrada de TV. Por ejemplo, si la salida de un dispositivo externo es HDMI, se debe conectar a una entrada HDMI en el televisor. • Compruebe que los dispositivos externos estén encendidos. • Asegúrese de seleccionar la fuente correcta del TV pulsando el botón SOURCE del mando a distancia del televisor.
Conexión RF (Cable/Antena)	
El televisor no recibe todos los canales.	<ul style="list-style-type: none"> • Compruebe que el cable de antena esté firmemente conectado. • Ejecute Plug & Play (configuración inicial) para añadir los canales disponibles a la lista de canales. Vaya a MENU - Configuración - Plug & Play (configuración inicial) y espere a que todos los canales disponibles se guarden. • Compruebe la posición de la antena.
La imagen se ve distorsionada: error de macrobloques, microbloques, puntos, pixelización	<ul style="list-style-type: none"> • La compresión de los contenidos de vídeo puede causar imágenes distorsionadas especialmente en las escenas de movimiento rápido, como en los deportes y las películas de acción. • Un nivel de señal débil puede causar imágenes distorsionadas. No es un problema del televisor.
Conexión de PC	
Aparece un mensaje de "Modo no compatible".	<ul style="list-style-type: none"> • Establezca la frecuencia y la resolución de salida del PC de modo que coincida con la resolución admitida por el televisor. (P 22)
"PC" siempre aparece en la lista de fuentes aunque el PC no esté conectado.	<ul style="list-style-type: none"> • Esto es normal; "PC" siempre aparece en la lista de fuentes aunque no haya ningún PC conectado.
La imagen es buena pero no hay sonido.	<ul style="list-style-type: none"> • Si utiliza una conexión HDMI, compruebe la configuración del audio del PC.
Otros	
La imagen no se muestra en pantalla completa.	<ul style="list-style-type: none"> • En cada lado se muestran barras negras en los canales de alta definición (HD) cuando se muestran contenidos SD mejorados (4:3). • Barras negras en las partes inferior y superior cuando se ven películas que tienen diferentes formatos que el televisor. • Ajuste la opción del tamaño de imagen del dispositivo externo o del televisor al modo de pantalla completa.
El mando a distancia no funciona.	<ul style="list-style-type: none"> • Cambie las pilas del mando a distancia; haga coincidir los polos (+/-). • Limpie la ventana de transmisión del sensor del mando a distancia. • Apunte con el mando a distancia directamente al televisor desde una distancia de 1,5 -2 metros.
El mando a distancia del cable/decodificador no enciende ni apaga el televisor ni ajusta el volumen.	<ul style="list-style-type: none"> • Programe el mando a distancia del cable/decodificador para que haga funcionar el televisor. Consulte el manual del decodificador de cable/satélite para conocer el código del TV SAMSUNG.
Aparece un mensaje de "Modo no compatible".	<ul style="list-style-type: none"> • Compruebe la resolución que admite el televisor y ajuste en consecuencia la resolución de salida del dispositivo externo. Consulte cómo configurar la resolución en la página 9 de este manual.
Se advierte un olor a plástico que proviene del televisor.	<ul style="list-style-type: none"> • Este olor es normal y desaparece con el tiempo.
La Información de señal del televisor no está disponible en el menú de prueba de autodiagnóstico.	<ul style="list-style-type: none"> • Esta función sólo está disponible en los canales digitales con las conexiones de antena (RF/coaxial). (P 21)
El televisor está inclinado hacia un lado.	<ul style="list-style-type: none"> • Retire la base del soporte de televisor y vuelva a montarla.
Cuesta montar la base del soporte.	<ul style="list-style-type: none"> • Compruebe que el televisor esté instalado sobre una superficie plana. Si no puede quitar los tornillos del televisor, utilice un destornillador magnetizado.

Problemas	Soluciones y explicaciones
El menú del canal se ve de color gris (no disponible)	<ul style="list-style-type: none"> El menú Canal sólo está disponible cuando está seleccionada la fuente TV.
La configuración se pierde después de 30 minutos o cada vez que se apaga el televisor.	<ul style="list-style-type: none"> Si el televisor está en el modo Demo tienda, la configuración del audio y la imagen se restablecerá cada 30 minutos. Cambie el modo de la configuración de Demo tienda a Uso doméstico en el procedimiento Plug & Play (configuración inicial). Pulse el botón SOURCE para seleccionar el modo TV, vaya a MENU → Configuración → Plug & Play (configuración inicial) → ENTER .
Pérdida intermitente de audio o vídeo.	<ul style="list-style-type: none"> Compruebe las conexiones de los cables y vuelva a conectarlos. La pérdida de audio o vídeo se puede deber a que los cables son demasiado rígidos o gruesos. Debe asegurarse de que los cables sean lo suficientemente flexibles para un largo período de uso. En un montaje mural del televisor, es aconsejable utilizar cables con conectores de 90 grados.
Puede ver pequeñas partículas si mira de cerca el borde del marco del televisor	<ul style="list-style-type: none"> Esto es una particularidad del diseño del producto y no es un defecto.
El menú PIP no está disponible.	<ul style="list-style-type: none"> La función PIP sólo está disponible cuando se utiliza una fuente HDMI, PC o de componentes.
Aparece el mensaje "Señal codificada" o "No hay señal / Señal débil".	<ul style="list-style-type: none"> Si utiliza una TARJETA (CI/CI+) en CAM compruebe que esté correctamente insertada en la ranura. Si persiste el problema, saque la TARJETA CAM del televisor y vuelva a insertarla.
Ha apagado el televisor hace 45 minutos y se ha vuelto a encender.	<ul style="list-style-type: none"> Esto es normal. El televisor ejecuta la función OTA (en el aire) por sí solo a fin de actualizar el firmware descargado mientras se veía la televisión.
Hay problemas de imagen/sonido recurrentes.	<ul style="list-style-type: none"> Compruebe y cambie la señal/fuente.
Puede haber una reacción entre las almohadillas de amortiguación de caucho de la base del soporte y el acabado del mueble.	<ul style="list-style-type: none"> Para prevenir esto, utilice almohadillas de fieltro en cualquier superficie del televisor que entre en contacto con el mueble.

 El panel LCD TFT utiliza un panel que consta de píxeles de ínfimo tamaño que requieren de una tecnología altamente sofisticada para su fabricación. No obstante, puede que existan unos cuantos píxeles brillantes u oscuros en la pantalla. Estos píxeles no influirán en el rendimiento del aparato.

Licencia



Manufactured under license from Dolby Laboratories.
Dolby and the double-D symbol are trademarks of Dolby Laboratories.

Información adicional

Especificaciones

Panel nativo	1360 X 768 @ 60 Hz	
Consideraciones medioambientales	10°C a 40°C (50°F a 104°F)	
Temperatura de funcionamiento	10% al 80%, sin condensación	
Humedad de funcionamiento	-20°C a 45°C (-4°F a 113°F)	
Temperatura de almacenamiento	5% al 95%, sin condensación	
Humedad de almacenamiento	Análogo: Según la selección del país	
Sistema de televisión	Digital: DVB-T/DVB-C	
Sistema de color/vídeo	Análogo: PAL, SECAM, NTSC-4.43, NTSC-3.58, PAL60	
Sistema de sonido	Digital: MPEG-2 MP@ML, MPEG-4, H.264/AVC MP@L3, MP@L4.0, HP@L4.0	
HDMI IN	BG. OK NICAM. MPEGI	
Soporte giratorio (Izquierda/derecha)	0°	
Nombre del modelo	LE26C350	LE32C350
Tamaño de pantalla (Diagonal)	26 pulgadas	32 pulgadas
Sonido Salida	5W X 2	5W X 2
Dimensiones (An x Pr x Al)		
Cuerpo principal	673.3 x 84.0 x 456.0 mm	795.3 x 84.0 x 525.8 mm
Con el soporte	673.3 x 222.2 x 513.4 mm	795.3 x 247.2 x 585.3 mm
Peso		
Cuerpo principal	5.7 kg	7.1 kg
Con el soporte	6.1 kg	7.6 kg

 El diseño y las especificaciones pueden cambiar sin previo aviso.

 Para conocer la fuente de alimentación y el consumo de energía, consulte la etiqueta adherida al producto.

A			G			R		
Actualización del software	21		Guía actual y próxima	11		Reloj	19	
Administrador de canales	12					Reproductor VCR	10	
Ahorro de energía	15		H			Resolución óptima	9	
Ajuste automático	17		HDMI	7		RGB	15	
Altavoz de TV	18		I			S		
Altavoz externo	18		Idioma	20		Salida de audio digital	8	
Amplificar	17		Indicador de encendido	4		Seleccionar altavoz	18	
Antena	12		Información de señal	21		Seleccionar todos	14	
Autodiagnóstico	21		L			Sintonización fina	14	
B			Licencia	31		Solución de problemas	29	
Balance	17		Lista de fuentes	10		Subtítulos	20	
Balance de blanco	15		M			T		
Bloquear	14		Mando a distancia	5		Tamaño de imagen	16	
Botón ON/OFF	5		Media Play	22		Temporizador de desconexión	19	
Brillo	14		Melodía	20		Temporizador	19	
C			Modo de espera	4		Título	25	
Cambiar PIN	20		Modo de película	15		Tono color	15	
Canal favorito	12		Modo de repetición	25		Tono de piel	15	
Componente	7		Montaje mural	27		Tono del negro	15	
Conexión a un dispositivo de audio	8		Música de fondo	25		Transpar. de menú	20	
Conexión a un PC	8		Música	23		U		
Contraste dinámico	15		N			USB	21, 22	
D			Navigate	10		Uso de la vista del canal	11	
Dinámico	14		Nitidez	14		Uso de la vista planificada	11	
D-sub	8		P			Uso de los canales favoritos	12	
E			Pilas	5		V		
Ecualizador	17		Plug & Play	6		Vista básica	25	
Edición de canales	13		Presentación	24		Volumen automático	18	
Editar nombre	10		F			Volumen	4, 5	
EPG	11		Fondo de inicio	25		V		
Espacio de instalación	2		Fotos	24		V		
Especificaciones	32		Frecuencia	12		V		

***Esta página se ha
dejado en blanco
expresamente***

As imagens e ilustrações neste Manual do utilizador servem apenas de referência e podem ser diferentes do produto real. O design e as características técnicas do produto podem ser alterados sem aviso prévio.

Aviso sobre a televisão digital

1. As funcionalidades relacionadas com a televisão digital (DVB) só estão disponíveis em países/áreas onde os sinais digitais terrestres DVB-T (MPEG2 e MPEG4 AVC) sejam transmitidos, ou onde consiga aceder a um serviço de televisão por cabo compatível com DVB-C (MPEG2 e MPEG4 AAC). Verifique com o revendedor local a possibilidade de receber sinais DVB-T ou DVB-C.
 2. DVB-T é o consórcio padrão europeu para a transmissão de emissão de televisão digital terrestre, enquanto DVB-C é o de transmissão de emissão de televisão digital por cabo. Existem, contudo, algumas funcionalidades diferenciadas, como o EPG (Electric Programme Guide - Guia electrónico de programação), o VOD (Video On Demand - Vídeo a pedido), entre outras, que não estão incluídas nesta especificação. Por esse motivo, não são suportadas de momento.
 3. Embora este televisor cumpra as mais recentes normas DVB-T e DVB-C [Agosto de 2008], não é possível garantir a compatibilidade com as futuras transmissões digitais terrestres DVB-T e transmissões digitais por cabo DVB-C.
 4. Consoante o país/área onde este televisor é utilizado, alguns fornecedores de televisão por cabo podem cobrar uma taxa adicional por esses serviços e poderá ser necessário concordar com os termos e condições dos seus negócios.
 5. Algumas funções da televisão digital podem estar indisponíveis em alguns países ou regiões e o DVB-C poderá não funcionar correctamente com alguns fornecedores de serviços por cabo.
 6. Para obter mais informações, contacte o centro local de apoio ao cliente da Samsung.
-  A qualidade da recepção do televisor pode ser afectada devido a diferenças no método de emissão entre países. Pergunte ao revendedor autorizado local da SAMSUNG ou ao centro de atendimento da Samsung se o desempenho do televisor pode ser melhorado através da respectiva reconfiguração.



Aviso de imagem fixa

Evite visualizar imagens fixas (como ficheiros de imagem jpeg) ou elementos de imagens fixas (como logótipos de programas televisivos, imagens panorâmicas ou imagens de formato 4:3, barras de notícias ou de informações sobre a bolsa na parte inferior do ecrã, etc.) no ecrã. A visualização constante de imagens fixas pode levar a um desgaste desigual do fósforo do ecrã, o que afecta a qualidade da imagem. Para reduzir o risco de ocorrência deste efeito, siga as recomendações abaixo:

- Evite visualizar o mesmo canal de televisão durante longos períodos.
- Tente sempre visualizar as imagens em ecrã inteiro, utilize o menu de formatos de imagem do televisor para escolher o mais adequado.
- Reduza os valores do brilho e do contraste para o mínimo necessário para alcançar a qualidade de imagem pretendida; os valores muito elevados podem acelerar o processo de desgaste.
- Utilize com frequência todas as funcionalidades do televisor destinadas a reduzir a retenção da imagem e o desgaste do ecrã; consulte a secção que trata este assunto no manual do utilizador para obter mais informações.

Manutenção de um espaço de instalação seguro

Mantenha as distâncias recomendadas entre o produto e outros objectos (por exemplo, uma parede) para garantir a ventilação adequada. Caso contrário, pode provocar um incêndio ou danificar o produto devido ao aumento de temperatura no interior do mesmo.

-  Se utilizar uma base ou suporte de montagem na parede, utilize apenas as peças fornecidas pela Samsung Electronics.
 - Se utilizar peças fornecidas por outro fabricante, pode provocar danos materiais ou ferimentos em caso de queda do produto.
-  O aspecto exterior pode variar consoante o produto.

Instalação com uma base.

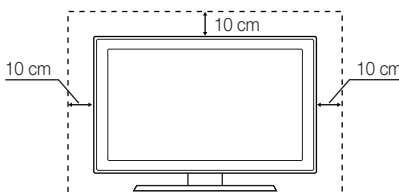

Instalação com um suporte de montagem na parede.

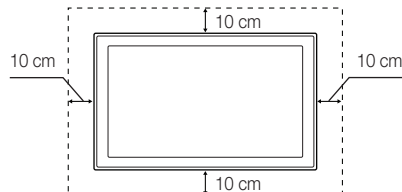

Eliminação correcta deste produto (Resíduo de equipamentos eléctricos e electrónicos) (Aplicável na União Europeia e noutros países da Europa, com sistemas de recolha separada)

Esta marca, quando presente no produto, acessórios ou literatura, indica que o produto e os respectivos acessórios electrónicos (por exemplo, carregador, auscultadores, cabo USB) não devem ser eliminados juntamente com os resíduos domésticos no fim da sua vida útil. Para impedir possíveis danos ao ambiente e à saúde humana causados pela eliminação não controlada de resíduos, deverá separar estes itens de outros tipos de resíduos e reciclá-los de forma responsável, para promover uma reutilização sustentável dos recursos materiais. Os utilizadores domésticos devem entrar em contacto com o retalhista onde adquiriram o produto, ou com as entidades governamentais locais, para se informarem sobre onde e como podem entregar estes itens para uma reciclagem segura. Os utilizadores profissionais deverão contactar o seu fornecedor e consultar os termos e condições do contrato de compra. Este produto e os respectivos acessórios electrónicos não devem ser eliminados juntamente com outros resíduos comerciais.



Eliminação correcta das pilhas deste produto

(Aplicável na União Europeia e noutros países da Europa, com sistemas de devolução separada de pilhas)

Este símbolo numa pilha, manual ou embalagem indica que as pilhas deste produto não podem ser eliminadas com os resíduos domésticos no final da sua vida útil. No mesmo local onde se encontra o símbolo, os símbolos químico Hg, Cd ou Pb indicam que a pilha contém mercúrio, cádmio ou chumbo acima dos níveis de referência na Directiva CE 2006/66. Se as pilhas não forem eliminadas de modo adequado, estas substâncias podem prejudicar a saúde humana ou o ambiente. De modo a proteger os recursos naturais e a promover a reutilização dos materiais, separe as pilhas de outros tipos de resíduos e recicle-as através do seu sistema gratuito de devolução de pilhas local.



Índice

Introdução

4

- 4 Acessórios
- 4 Apresentação do painel de controlo
- 5 Apresentação do telecomando
- 6 Ligação a uma antena
- 6 Plug & Play (Configuração inicial)

Ligações

7

- 7 Ligação a um dispositivo AV
- 8 Ligação a um dispositivo de áudio
- 8 Ligação a um PC
- 10 Alteração da fonte de entrada

Funcionalidades básicas

10

- 10 Como percorrer os menus
- 11 Utilização do botão INFO (Guia actual e seguinte)
- 11 Planeamento de visualizações
- 12 Canal
- 14 Imagem
- 17 Som
- 19 Configuração
- 21 Suporte

Funcionalidades avançadas

22

- 22 Media Play

Outras informações

26

- 26 Funcionalidade de teletexto de canais analógicos
- 27 Instalação do suporte de montagem na parede
- 28 Dispositivo anti-roubo Kensington
- 28 Fixação do televisor a parede
- 29 Resolução de problemas
- 32 Características técnicas
- 33 Índice remissivo

Verifique o símbolo!



TOOLS

Esta função pode ser utilizada carregando no botão TOOLS do telecomando.



Nota



Manual passo a passo

Introdução

Acessórios

✎ Certifique-se de que os itens seguintes são fornecidos com o seu televisor LCD. Se faltar algum acessório, contacte o seu revendedor.

✎ A cor e a forma dos itens podem variar consoante os modelos.

- Telecomando e pilhas (2 pilhas AAA)
- Manual do utilizador
- Pano de limpeza
- Cartão de garantia / Manual de segurança (não estão disponíveis em alguns locais)

Consulte o manual fornecido em separado para instalar a base.

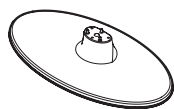

1 EA



(M4 X L16)

- Base (1EA)

- Parafusos (3EA)

Apresentação do painel de controlo

✎ A cor e a forma do produto podem variar consoante o modelo.

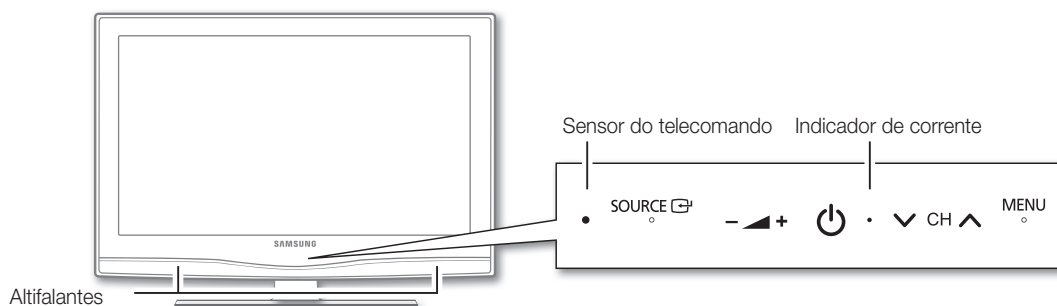

(Alimentação)	Liga ou desliga o televisor.
Indicador de corrente	Pisca e apaga-se quando o televisor está ligado; acende-se quando está no modo de espera.
SOURCE	Alterna entre todas as fontes de entrada disponíveis. No menu no ecrã, utilize este botão tal como utiliza o botão ENTER do telecomando.
MENU	Apresenta um menu no ecrã, o OSD (on screen display - indicações no ecrã), das funcionalidades do seu televisor.
- +	Regula o volume. No OSD, utilize os botões - + tal como utiliza os botões e do telecomando.
CH	Muda de canal. No OSD, utilize os botões CH tal como utiliza os botões e do telecomando.
Sensor do telecomando	Aponte o telecomando para este ponto no televisor.

Modo de espera

Não deixe o televisor no modo de espera durante longos períodos de tempo (por exemplo, quando vai de férias). O televisor continua a consumir uma pequena quantidade de energia eléctrica mesmo quando o botão de alimentação está desligado. É aconselhável desligar o cabo de alimentação.

Apresentação do telecomando

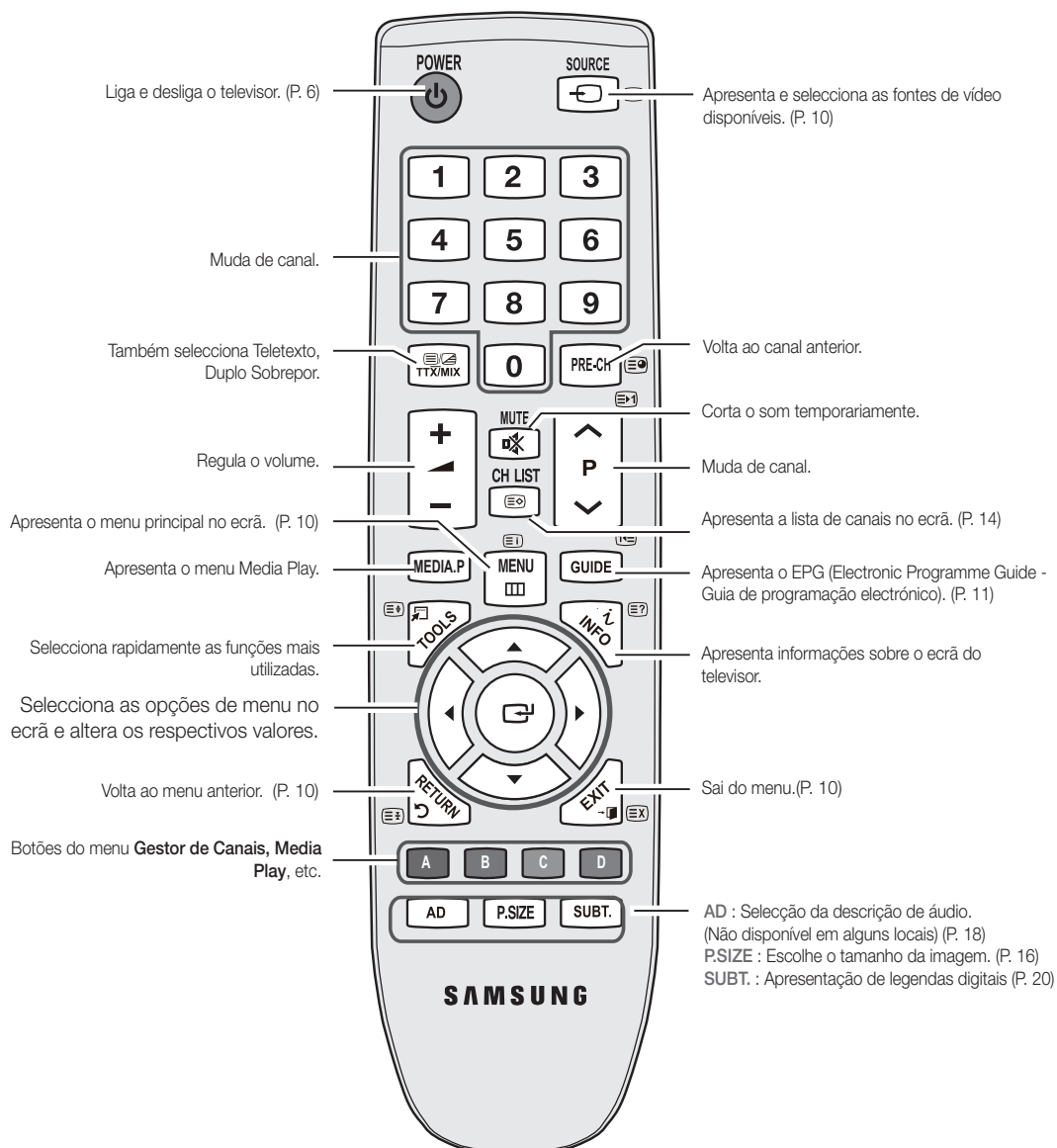

Introdução das pilhas (Tamanho da pilha: AAA)

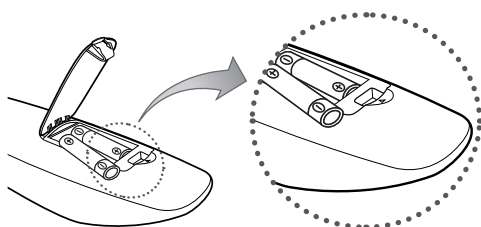

NOTA

- Utilize o telecomando a uma distância máxima de 23 metros do televisor.
- A incidência de luzes fortes pode afectar o desempenho do telecomando. Evite utilizar lâmpadas fluorescentes especiais ou luzes de néon por perto.
- A cor e a forma podem variar consoante o modelo.

Introdução

Ligação a uma antena





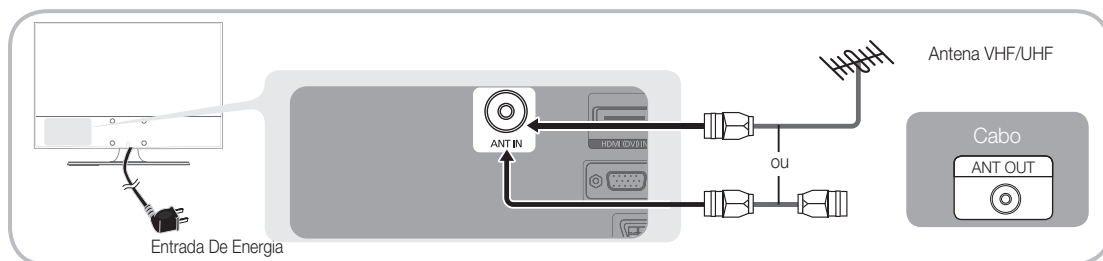





Quando ligar o televisor pela primeira vez, as definições básicas são utilizadas de forma automática.

 Predefinição: ligação à corrente eléctrica e à antena.



Plug & Play (Configuração inicial)

Quando ligar o televisor pela primeira vez, uma sequência de avisos no ecrã ajuda-o a configurar as definições básicas. Carregue no botão **POWER** . A função **Plug & Play** só está disponível se a fonte de **Entrada** estiver definida para TV.

1	Seleção de um idioma	Carregue no botão ▲ ou ▼ e, em seguida, no botão ENTER  . Seleccione o idioma pretendido para o OSD (On Screen Display - Indicações no ecrã).
2	Seleção de Demonstração de Loja ou Utilização Doméstica	Carregue no botão ◀ ou ▶ e, em seguida, no botão ENTER  . <ul style="list-style-type: none">• Seleccione o modo Utilização Doméstica. O modo Demonstração de Loja destina-se a locais de venda a retalho.• Reponha as definições da unidade de Demonstração de Loja para Utilização Doméstica (padrão): carregue no botão de volume do televisor. Quando aparecer o OSD de volume, carregue sem soltar MENU durante 5 seg.
3	Seleção de um país	Carregue no botão ▲ ou ▼ e, em seguida, no botão ENTER  . Seleccione o país pretendido. Se o país pretendido não existir no menu, seleccione Outros .  Depois de seleccionar o país no menu País alguns modelos permitem avançar para uma opção adicional para definir o número PIN.  Quando introduz o número PIN, 0-0-0-0 não está disponível.
4	Seleção de uma antena	Carregue no botão ▲ ou ▼ e, em seguida, no botão ENTER  . Seleccione Antena ou Cabo .
5	Seleção de um canal	Carregue no botão ▲ ou ▼ e, em seguida, no botão ENTER  . Seleccione a origem do canal que pretende memorizar. Se definir a origem da antena para Cabo , torna-se possível atribuir valores numéricos (frequências de canal) aos canais. Para obter mais informações, consulte Canal → Memor. Auto. (P. 12).  Carregue no botão ENTER  em qualquer altura para interromper o processo de memorização.
6	Definição de Modo Relógio	Defina Modo Relógio automática ou manualmente. Carregue no botão ▲ ou ▼ para seleccionar Auto. e, em seguida, carregue no botão ENTER  .
7	Apresentação do Guia de Ligação HD	É apresentado o método de ligação que permite obter a melhor qualidade com o ecrã HD.
8	Desfrute do seu televisor.	Carregue no botão ENTER  .

POWER



Se pretender repor esta funcionalidade...

Seleccione **Configuração - Plug & Play** (Configuração inicial). Introduza o número PIN de 4 dígitos. O número PIN predefinido é "0-0-0-0". Se pretender alterar o número PIN, utilize a função **Alterar PIN**.

Com um cabo HDMI/DVI: ligação HD (até 1080p)

Dispositivos disponíveis: leitor de DVD, leitor de Blu-ray, caixa de televisão por cabo HD, receptor de satélite HD STB (Set-Top Box), caixa de televisão por cabo, receptor de satélite (STB)

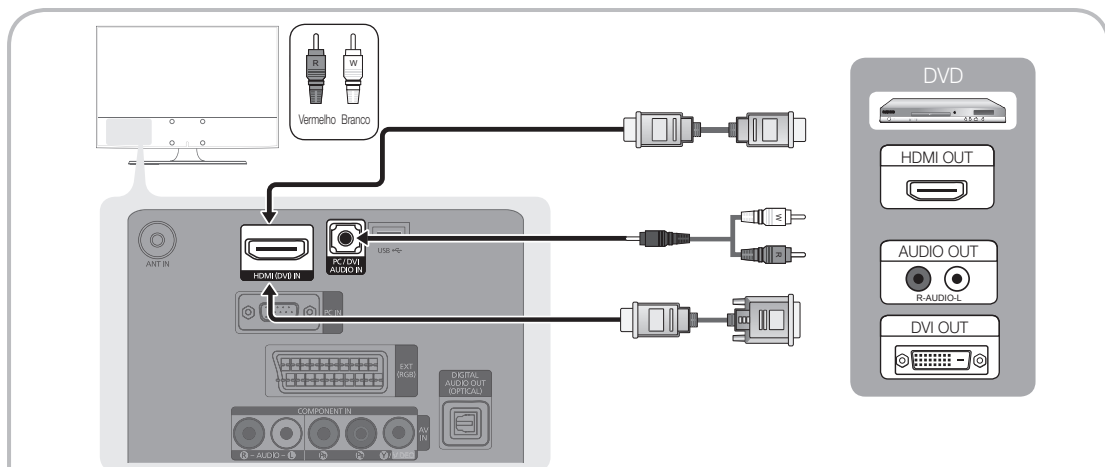

HDMI (DVI) IN / PC / DVI AUDIO IN

- Se efectuar uma ligação através de um cabo HDMI/DVI, tem de utilizar a tomada **HDMI (DVI) IN**. Em caso de ligação através de um cabo DVI, utilize um adaptador de cabo DVI a HDMI ou DVI-HDMI (DVI a HDMI) para uma ligação de vídeo e as tomadas **PC / DVI AUDIO IN** para áudio.
- Se ligar um dispositivo externo, como um leitor de DVD/leitor de Blu-ray/caixa de televisão por cabo/receptor de satélite STB que suporte versões HDMI anteriores à 1.3, o televisor pode não funcionar correctamente (por exemplo, pode não emitir imagem/pode não emitir som/imagens tremidas/cores estranhas).
- Se o televisor não emitir som após ligar um cabo HDMI, verifique a versão HDMI do dispositivo externo. Se suspeitar que a versão é anterior à 1.3, contacte o fornecedor do dispositivo para confirmar a versão HDMI e solicitar uma actualização.
- Recomenda-se que adquira um cabo HDMI certificado. Caso contrário, o ecrã pode aparecer em branco ou pode ocorrer um erro de ligação.

Com um cabo de componente (até 1080p) ou de áudio/vídeo (apenas 480i) e um cabo Scart

Dispositivos disponíveis: videogravador, leitor de DVD, leitor de Blu-ray, caixa de televisão por cabo, receptor de satélite STB

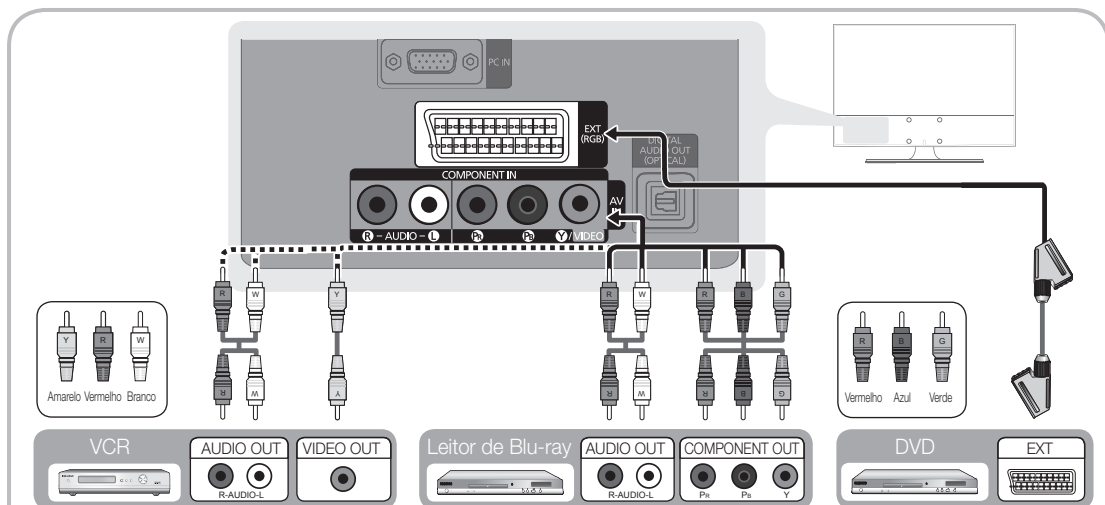

No modo **Ext.**, DTV Out só suporta áudio e vídeo MPEG SD.

Para obter a melhor qualidade de imagem, é aconselhável uma ligação de componente (em detrimento da ligação A/V).

Ligação a um dispositivo de áudio

Com uma ligação através de um cabo óptico ou áudio

Dispositivos disponíveis: sistema de áudio digital, amplificador, sistema home theatre DVD

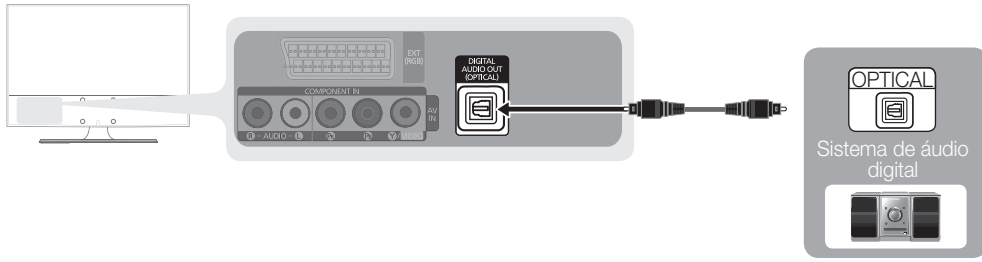

DIGITAL AUDIO OUT (OPTICAL)

- Se um sistema de áudio digital estiver ligado à tomada **DIGITAL AUDIO OUT (OPTICAL)**, diminua o volume do televisor e do sistema.
- Poderá usufruir de áudio de 5.1 canais se o televisor estiver ligado a um dispositivo externo que suporte 5.1 canais.
- Se o receptor (sistema home theatre) estiver activado, o som é reproduzido a partir da tomada óptica do televisor. Se o televisor receber um sinal DTV, envia som de 5.1 canais para o receptor do sistema home theatre. Se a fonte for um componente digital, como um leitor de DVD/leitor de Blu-ray/caixa de televisão por cabo/receptor de satélite STB (Set-Top Box), e estiver ligada ao televisor através de um cabo HDMI, o receptor do sistema home theatre só reproduz áudio de 2 canais. Se pretender ouvir áudio de 5.1 canais, ligue a tomada de saída de áudio digital do seu leitor de DVD/leitor de Blu-ray/caixa de televisão por cabo/receptor de satélite STB directamente a um amplificador ou a um sistema home theatre.

Ligação a um PC

Com um cabo HDMI/DVI/cabo D-sub

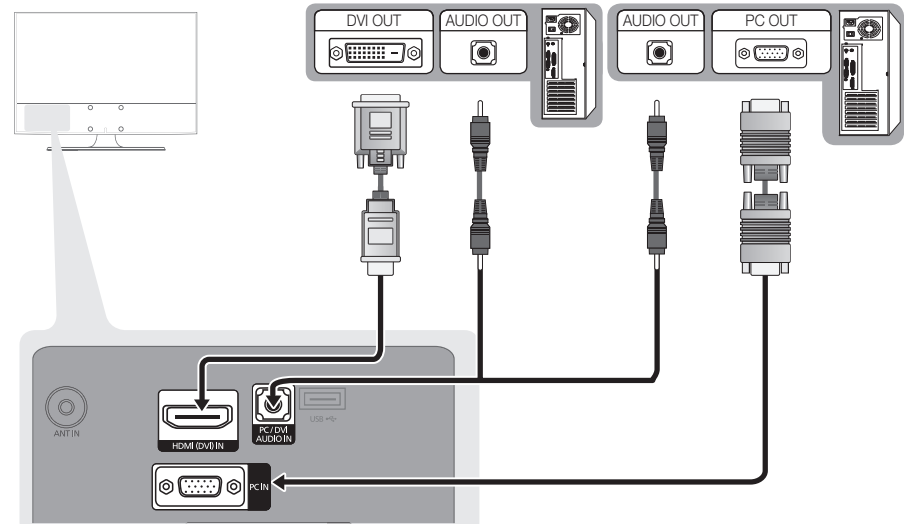

The diagram illustrates the connection between a television and a PC. On the television's back panel, the **HDMI (DVI) IN** port is connected to the **DVI OUT** port of the PC. The **PC IN** port on the television is connected to the **PC OUT** port on the PC. Additionally, the **AUDIO OUT** port on the television is connected to the **AUDIO OUT** port on the PC. The PC also features a **USB** port and an **ANTENNA** port on its front panel.

Modos de visualização (entrada D-Sub e HDMI/DVI)

A resolução ideal é 1360 x 768 @ 60 Hz.

Modo	Resolução	Frequência horizontal (KHz)	Frequência vertical (Hz)	Frequência do relógio em pixels (MHz)	Polaridade de sincronização (H/V)
IBM	640 x 350	31.469	70.086	25.175	+ / -
	720 x 400	31.469	70.087	28.322	- / +
MAC	640 x 480	35.000	66.667	30.240	- / -
	832 x 624	49.726	74.551	57.284	- / -
VESA DMT	640 x 480	31.469	59.940	25.175	- / -
		37.861	72.809	31.500	- / -
		37.500	75.000	31.500	- / -
	800 x 600	37.879	60.317	40.000	+ / +
		48.077	72.188	50.000	+ / +
		46.875	75.000	49.500	+ / +
		48.363	60.004	65.000	- / -
	1024 x 768	56.476	70.069	75.000	- / -
		60.023	75.029	78.750	+ / +
		45.000	60.000	74.250	+ / +
1280 x 720	47.712	60.015	85.500	+ / +	
VESA CVT	720 x 576	35.910	59.950	32.750	- / +
	1280 x 720	56.456	74.777	95.750	- / +
VESA GTF	1280 x 720	52.500	70.000	89.040	- / +

NOTA

- Se efectuar uma ligação através de um cabo HDMI/DVI, tem de utilizar a tomada HDMI (DVI) IN.
- O modo entrelaçado não é suportado.
- O televisor pode não funcionar correctamente se for seleccionado um formato de vídeo não padrão.
- São suportados os modos Separado e Composto. SOG (Sync On Green) não é suportado.

LIGACOES Ranhura COMMON INTERFACE

Para poder ver canais pagos, tem de introduzir o "CI ou CI+ CARD".

- Se não introduzir o "CI ou CI+ CARD", alguns canais apresentam a mensagem "Sinal Codificado".
- As informações de emparelhamento, incluindo um número de telefone, a ID do "CI ou CI+ CARD", a ID do anfitrião e outras informações são apresentadas cerca de 2 a 3 minutos depois. Se aparecer uma mensagem de erro, contacte o seu fornecedor de serviços.
- Assim que concluir a configuração das informações dos canais, a mensagem "Actualizacao concluida" é apresentada, indicando que a lista de canais já está actualizada.

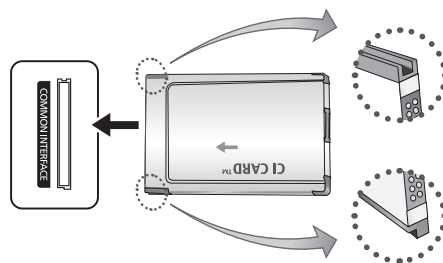
**NOTA**

- Tem de solicitar um "CI ou CI+ CARD" ao fornecedor de serviços por cabo local.
- Para retirar o "CI ou CI+ CARD", puxe-o cuidadosamente para fora com as mãos para não o deixar cair e danificá-lo.
- Introduza o "CI ou CI+ CARD" na direcção indicada no mesmo.
- A localização da ranhura COMMON INTERFACE pode variar consoante o modelo.
- Uma vez que o "CI ou CI+ CARD" não é suportado em alguns países e regiões, consulte o seu revendedor autorizado.
- Se detectar problemas, contacte o fornecedor de serviços.

Ligações

Alteração da fonte de entrada

Lista de Fontes

Utilize esta opção para seleccionar o televisor ou outras fontes de entrada externa, como leitores de DVD/leitores de Blu-ray/caixa de televisão por cabo/receptor de satélite STB, ligadas ao televisor.



■ TV/Ext. / AV / Component / PC / HDMI / DVI / USB

✎ Em **Lista de Fontes**, as entradas ligadas são realçadas.

✎ **Ext.** e **PC** permanecem sempre activados.

Editar Nome

■ Videogravador / DVD / STB cabo / STB satélite / PVR STB / Receptor AV / Jogos / Câmara de vídeo / PC / DVI PC / Dispositivos DVI/TV /IPTV/ Blu-ray / HD DVD / DMA: Atribua um nome ao dispositivo ligado às tomadas de entrada para facilitar a selecção da fonte de entrada.

✎ Se ligar um cabo HDMI/DVI à porta HDMI (DVI) IN, deve definir para os modos **DVI PC** ou **Dispositivos DVI** em **Editar Nome**.

Funcionalidades básicas

Como percorrer os menus

Antes de utilizar o televisor, siga os passos abaixo para saber como navegar no menu e seleccionar e ajustar diferentes funções.

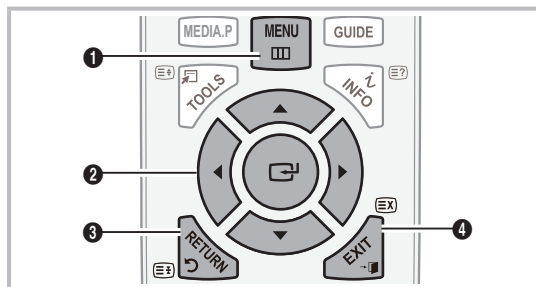

- 1 Botão **MENU**: apresenta o menu principal no ecrã.
- 2 Botão **ENTER** / Direcção: move o cursor e selecciona um item. Confirma a definição.
- 3 Botão **RETURN**: volta ao menu anterior.
- 4 Botão **EXIT**: sai do menu no ecrã.

Como utilizar o OSD (Indicações no ecrã)

O passo de acesso pode variar consoante o menu seleccionado.

1	MENU	As opções do menu principal aparecem no ecrã: Imagem, Som, Canal, Configuração, Entrada, Aplicação, Suporte.
2		Selecione um ícone com o botão ou .
3	ENTER	Carregue em ENTER para aceder ao submenu.
4		Selecione o submenu pretendido com o botão ou .
5		Regule o valor de um item com o botão ou . O ajuste no OSD pode variar consoante o menu seleccionado.
6	ENTER	Carregue em ENTER para concluir a configuração.
7	EXIT	Carregue em EXIT .

Utilização do botão INFO (Guia actual e seguinte)

O ecrã identifica o canal actual e o estado de determinadas definições de áudio-vídeo. O Guia actual e seguinte apresenta as informações sobre programas televisivos de cada canal consoante a hora de emissão.

- Desloque-se através de ◀, ▶ para ver as informações sobre um determinado programa enquanto vê o canal actual.
- Desloque-se através de ▲, ▼ para ver as informações sobre outros canais. Se pretender mudar para o canal actualmente seleccionado, carregue no botão ENTER .

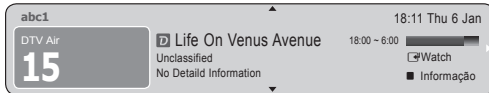

Planeamento de visualizações

Guia

As informações do EPG (Electronic Programme Guide - Guia de programação electrónica) são fornecidas pelas estações emissoras. Se utilizar as grelhas de programação fornecidas pelas emissoras, pode especificar antecipadamente os programas que pretende ver, de forma a que o televisor mude automaticamente para o canal do programa seleccionado à hora especificada. As entradas dos programas podem aparecer em branco ou desactualizadas consoante o estado do canal.



Utilização da função Vis. Canal

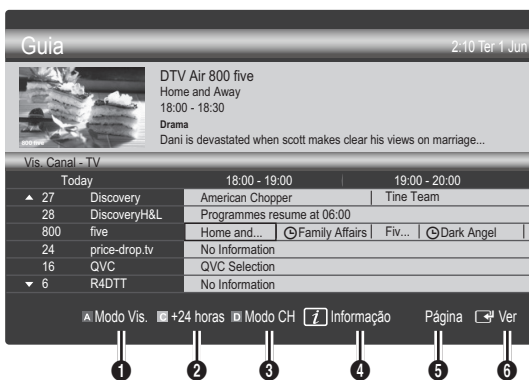

Utilização da função Vista Programada

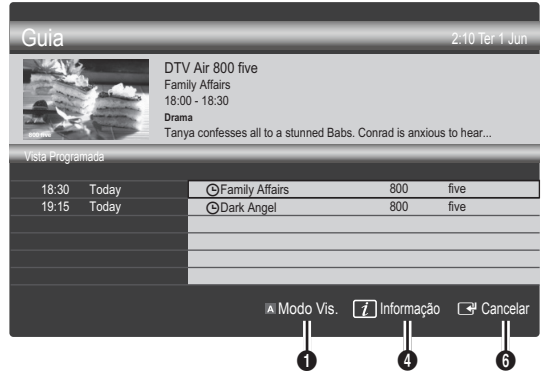

- 1 Vermelho (**Modo Vis.**): apresenta a lista de programas que se seguem ou que estão actualmente em reprodução.
- 2 Amarelo (**+24 horas**): apresenta a lista de programas que serão emitidos após 24 horas.
- 3 Azul (**Modo CH**): Selecciono o tipo de canais que pretende ver na janela **Vis. Canal**.
 - O Modo CH difere consoante a origem da antena.
- 4 **Informação**: apresenta os detalhes do programa seleccionado.
- 5 (**Página**): passa para a página anterior/seguente.
- 6 Botão ENTER
 - Se escolher o programa actual, pode ver o programa seleccionado.
 - Se escolher o programa seguinte, pode reservar o programa seleccionado. Para cancelar a programação, carregue novamente no botão ENTER e seleccione **Cancelar Planos**.

Funcionalidades básicas

Gestor de Canais

Elimine ou defina os canais favoritos e utilize o guia de programação para emissões digitais. Selecione um canal no ecrã **Canais**, **Os Meus Canais** ou **Planeado**.

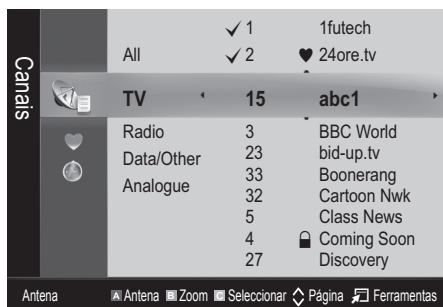

- **Canais**: apresenta a lista de canais consoante o tipo de canal.
- **Os Meus Canais**: apresenta o grupo do canal.
- **Planeado**: apresenta todos os programas actualmente reservados.

Utilização dos botões coloridos com o **Gestor de Canais**

- **Vermelho (Antena)**: alterna entre **Antena** ou **Cabo**.
- **Verde (Zoom)**: aumenta ou diminui o número de um canal.
- **Amarelo (Seleccionar)**: escolha os canais pretendidos e carregue no botão amarelo para definir todos os canais seleccionados ao mesmo tempo. A marca ✓ aparece à esquerda dos canais seleccionados.
- **(Página)**: Passa para a página seguinte ou anterior.
- **(Ferramentas)**: apresenta o menu da opção **Gestor de Canais**. (Os menus de opções podem variar consoante a situação.)

Ícones do ecrã de estado do canal

Ícones	Operações
	Um canal analógico.
	Um canal seleccionado.
	Um canal definido como Favorito.
	Um programa que está a ser transmitido.
	Um canal bloqueado.
	Um programa reservado.

Utilização de canais favoritos

♥ Os Meus Canais

(em **Gestor de Canais**)

Mostra todos os canais favoritos.

- **Editar Os Meus Canais** : pode definir os canais seleccionados para o grupo de Os Meus Canais pretendido.

O símbolo “♥” é apresentado e o canal é definido como pertencendo ao grupo Os Meus Canais.

1. Selecione um canal e carregue no botão **TOOLS**.
2. Adicione ou elimine um canal do grupo Os Meus Canais pretendido (entre 1, 2, 3 e 4).
 - Pode seleccionar um ou mais grupos.
3. Após alterar as definições, pode visualizar a lista de canais de cada grupo em **Os Meus Canais**.



Canal

Sintonizar novamente os canais

Antena (Antena / Cabo)

Antes de o televisor poder começar a memorizar os canais disponíveis, tem de especificar o tipo de fonte do sinal ligado ao televisor (ou seja, um sistema de antena ou cabo).

País

Aparece o ecrã de introdução do PIN. Introduza o número PIN de 4 dígitos.

- **Canal Digital**: altera o país para canais digitais.
- **Canal Analógico**: altera o país para canais analógicos.

Memor. Auto.

Procura um canal automaticamente e memoriza-o no televisor.

 Os números de programas atribuídos automaticamente podem não corresponder aos números de programas existentes ou pretendidos. Se um canal tiver sido bloqueado utilizando a função **Bloq. Crianças**, aparece a janela de introdução do PIN.

■ **Origem da Antena (Antena / Cabo):** seleccione a origem da antena que pretende memorizar.

■ **Origem do Canal (Digital e Analógico / Digital / Analógico):** seleccione a origem do canal que pretende memorizar.

Se seleccionar **Cabo** → **Digital e Analógico** ou **Digital**: introduza um valor para procurar canais de cabo.

Modo Search (Procurar) (Total/Rede/Rápido): procura todos os canais com estações de transmissão activas e guarda-os no televisor.

 Se definir **Rápido**, pode configurar **Rede, ID de rede, Frequência, Modulação, Taxa de Símbolos** manualmente carregando no botão do telecomando.

Rede (Auto./Manual): selecciona o modo de definição de **ID de rede** entre **Auto.** ou **Manual**.

ID de rede: Se **Rede** estiver definido para **Manual**, pode configurar **ID de rede** utilizando os botões numéricos.

Frequência: apresenta a frequência para o canal. (varia consoante o país)

Modulação: apresenta os valores de modulação disponíveis.

Taxa de Símbolos: apresenta as taxas de símbolos disponíveis.

Armaz. Manual

Procura um canal manualmente e memoriza-o no televisor.

 Se um canal tiver sido bloqueado utilizando a função **Bloq. Crianças**, aparece a janela de introdução do PIN.

■ **Canal Digital (Canal, Frequência, Largura banda):** (disponível no modo DTV) quando a procura terminar, os canais são actualizados na lista de canais.

 Se seleccionar **Antena** → **Antena: Canal, Frequência, Largura banda**

 Se seleccionar **Antena** → **Cabo: Frequência, Modulação, Taxa de Símbolos**

■ **Canal Analógico (Programa, Sistema Cores, Sistema de Som, Canal, Procurar):** se não ouvir som ou se este não estiver em condições, volte a seleccionar o padrão de som pretendido.

 Canal

- **P** (Modo Programme (Programa)): quando a sintonização terminar, já terão sido atribuídos números de posição (de P00 a P99) às estações emissoras da sua área. Pode seleccionar um canal, introduzindo o número da posição neste modo.

- **C** (modo de canal de antena) / **S** (modo de canal de cabo): Estes dois modos permitem-lhe seleccionar um canal introduzindo o número atribuído para cada estação emissora de antena ou canal de cabo.

Edição de canais

Menu de opções do Gestor de Canais

(em **Gestor de Canais**)

1. Selecciona um canal e carregue no botão **TOOLS**.
2. Edite o nome ou número do canal utilizando o menu **Editar Nome Canal** ou **Editar Número Canal**.

■ **Editar Nome Canal** (apenas canais analógicos): atribua um nome ao canal.

■ **Editar Número Canal** (apenas canais digitais): edite o número carregando nos botões numéricos pretendidos.

Outras funcionalidades

Opção de Procura por Cabo

(consoante o país)

Define opções de procura adicionais, como a frequência e a taxa de símbolos, para procuras de rede por cabo.

■ **Início Frequência / Paragem Frequência:** define a frequência de início ou de paragem (varia consoante o país)

■ **Modulação:** apresenta os valores de modulação disponíveis.

■ **Taxa de Símbolos:** apresenta as taxas de símbolos disponíveis.

Funcionalidades básicas

Channel Manager Option Menu

(em **Gestor de Canais**)

Defina cada canal utilizando as opções do menu **Gestor de Canais (Bloquear / Desbloq., Visual. Tempor., Ordenar, Eliminar, Selec. Todos / Anular selecção todos)**. O menu de opções pode variar consoante o estado do canal.

1. Selecciona um canal e carregue no botão **TOOLS**.
 2. Selecciona uma função e altere as respectivas definições.
- **Bloquear / Desbloq.:** bloqueia um canal para que este não possa ser seleccionado nem visto.

NOTA

- Esta função só está disponível quando **Bloq. Crianças** está definido para **Ligado**.
 - Aparece o ecrã de introdução do PIN. Introduza o PIN de 4 dígitos; a predefinição é "0-0-0-0". Altere o PIN utilizando a opção **Alterar PIN**.
- **Visual. Tempor.:** pode definir a visualização automática de um determinado canal à hora pretendida. Acerte a hora antes de utilizar esta função.
 -  Se seleccionar um canal digital, carregue no botão ► para ver o programa digital.
 - **Ordenar** (apenas canais analógicos): esta operação permite alterar os números de programa dos canais memorizados. Esta operação pode ser necessária depois de utilizar a memorização automática.
 - **Eliminar:** pode eliminar um canal para poder ver os canais pretendidos.
 - **Selec. Todos / Anular selecção todos:** selecciona todos os canais ou anula a selecção de todos os canais escolhidos no Gestor de Canais.

Planeado

(em **Gestor de Canais**)

Pode ver, modificar ou eliminar um programa que esteja reservado.

- **Alterar Informações:** altera um programa que esteja reservado.
- **Cancelar Planos:** cancela um programa que esteja reservado.
- **Informação:** apresenta um programa que esteja reservado. (Também pode alterar as informações de reserva.)
- **Selec. Todos / Anular selecção todos:** selecciona ou anula a selecção de todos os programas reservados.



Lista de Canais

Pode ver todos os canais procurados.



Transfer. Lista Canais



Importa ou exporta o mapa de canais. Deve ligar um dispositivo de armazenamento USB para utilizar esta função.

-  É apresentado o ecrã para a introdução do número PIN. Introduza o número PIN de 4 dígitos.
-  O número PIN predefinido de um televisor novo é '0-0-0-0'.
- **Importar do USB:** importar a lista de canais a partir do USB.
- **Exportar para USB:** exportar a lista de canais para o USB.

Sintonia Fina

(apenas canais analógicos)

Se o sinal estiver fraco ou distorcido, efectue a sintonização fina do canal manualmente.

-  Os canais onde foi efectuada uma sintonização fina são assinalados com um asterisco "**".
-  Para repor a sintonização fina, seleccione **Repor**.

Imagem

Alteração do modo de imagem predefinido

Modo

Selecione o seu tipo de imagem preferido.

- **Dinâmico:** ideal para divisões iluminadas.
- **Padrão:** ideal para um ambiente normal.
- **Filme:** ideal para ver filmes numa divisão escura.

Ajuste das definições da imagem

Retroiluminação / Contraste / Brilho / Nitidez / Cor / Matiz (Vd/Vm)

O seu televisor tem várias opções de definição para controlar a qualidade da imagem.

NOTA

- Nos modos analógicos **TV, Ext., AV** do sistema PAL, a função **Matiz (Vd/Vm)** não está disponível.
- No modo PC, só pode efectuar alterações a **Retroiluminação, Contraste e Brilho**.
- Pode ajustar e guardar as definições de cada dispositivo externo ligado ao televisor.
- Se diminuir o brilho da imagem, reduz o consumo de energia.

Se diminuir o brilho da imagem, reduz o consumo de energia. **Soluções económicas**

Solução ECO

- **Poupança Energ. (Desligado / Baixo / Médio / Alto / Imagem Desligada / Auto.)** **[TOOLS]**: ajusta o brilho do televisor para reduzir o consumo de energia. Se seleccionar **Imagem Desligada**, o ecrã é desligado, mas o som continua a ser emitido. Para ligar o ecrã, carregue em qualquer um dos botões à excepção do botão de controlo do volume.
- **Nenhum Sinal Esp. (Desligado / 15 min. / 30 min. / 60 min.)**: activa o modo de espera caso “Sem Sinal” ou “Verifique o cabo de sinal” seja activado durante um determinado período de tempo definido pelo utilizador.
 - ✎ Desactivado quando o PC se encontra no modo de poupança de energia.

Alterar as opções da imagem

Definições Avançadas

(disponível no modo **Padrão / Filme**)

Pode ajustar as definições detalhadas do ecrã, incluindo a cor e o contraste.

✎ No modo PC, só pode efectuar alterações às opções **Contraste Dinâmico, Gama e Equilíb. Branco**.

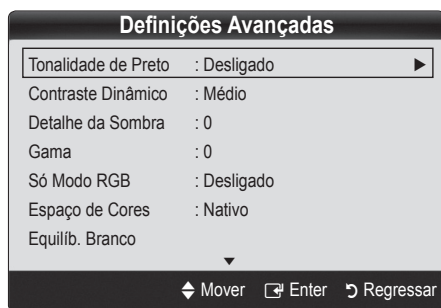

- **Tonalidade de Preto (Desligado / Escuro / Mais escuro / Muito escuro)**: seleccione o nível de preto para ajustar a intensidade.
- **Contraste Dinâmico (Desligado / Baixo / Médio / Alto)**: ajusta o contraste do ecrã.

- **Detalhe da Sombra (-2~+2)**: aumenta o brilho das imagens escuras.

✎ Desactivado no modo PC.

- **Gama**: ajusta a intensidade das cores primárias.
- **Só Modo RGB (Desligado / Vermelho / Verde / Azul)**: Pode ajustar as opções **Cor** ou **Matiz** de **Vermelho, Verde** ou **Azul** da imagem a partir de um dispositivo externo (leitor de DVD, sistema home theatre, etc.).
- **Espaço de Cores (Auto. / Nativo)**: ajusta a gama de cores disponível para criar a imagem.
- **Equilíb. Branco**: ajusta a temperatura da cor de forma a obter uma imagem mais natural.
 - Vrm-Offset / Verde-Offset / Azul-Offset**: ajusta a intensidade de cada uma das cores (vermelho, verde, azul).
 - Vrm-Gain / Verde-Gain / Azul-Gain**: ajusta o brilho de cada uma das cores (vermelho, verde, azul).
 - Repor**: repõe as predefinições de **Equilíb. Branco**.
- **Tom de Pele**: realça o “Tom de Pele” rosado.
- **Melhor. Extremid. (Desligado / Ligado)**: realça os contornos dos objectos.

Opções de Imagem

✎ No modo PC, só pode efectuar alterações a **Colour Tonalidade, Tamanho e Tempo Protecção Aut.**

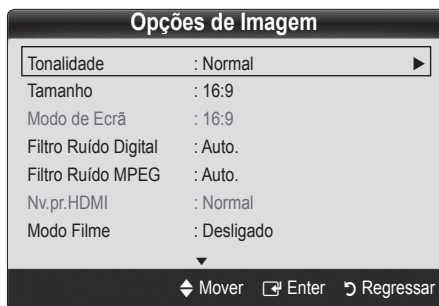

- **Tonalidade (Cores frias / Normal / C. quentes1 / C. quentes2)**
 - ✎ **C. quentes1** ou **C. quentes2** é desactivado se o modo de imagem for **Dinâmico**.
 - ✎ Pode ajustar e guardar as definições de cada dispositivo externo ligado a uma entrada do televisor.

Funcionalidades básicas

- **Tamanho:** a sua caixa de televisão por cabo/receptor de satélite pode ter os seus próprios tamanhos de ecrã. No entanto, recomendamos a utilização do modo 16:9 na maioria das vezes.



Panorâm. Autom.: ajusta automaticamente o tamanho da imagem para o formato 16:9.

16:9 : ajusta o tamanho da imagem para 16:9 no caso de DVD ou de uma emissão em formato panorâmico.

Zoom amplo: amplia o tamanho da imagem para mais de 4:3.

Ajusta a posição utilizando os botões ▲, ▼.

Zoom: amplia as imagens de formato 16:9 na vertical para se ajustarem ao tamanho do ecrã.

Ajusta a posição ou o tamanho utilizando o botão ▲, ▼.

4:3 : a predefinição para um filme ou para uma emissão normal.

Não veja televisão no formato 4:3 durante muito tempo. Vestígios dos contornos visíveis à esquerda, direita e centro do ecrã podem provocar a retenção da imagem, situação que não é coberta pela garantia.

Ajustar ao Ecrã: apresenta a imagem inteira sem cortes durante a recepção dos sinais HDMI (720p / 1080i / 1080p) ou Componente (1080i / 1080p).

NOTA

- Após seleccionar **Ajustar ao Ecrã** em HDMI (720p / 1080i / 1080p) ou Componente (1080i / 1080p), pode ser necessário centrar a imagem:
 1. Carregue no botão ◀ ou ▶ para seleccionar **Posição**.
 2. Carregue no botão ENTER .
 3. Carregue no botão ▲, ▼, ◀ ou ▶ para mover a imagem.
- As opções de tamanho da imagem podem variar consoante a fonte de entrada.
- As opções disponíveis podem variar consoante o modo seleccionado.
- No modo PC, só pode ajustar os modos **16:9** e **4:3**.
- Pode ajustar e guardar as definições de cada dispositivo externo ligado a uma entrada do televisor.
- Se utilizar a função **Ajustar ao Ecrã** com uma entrada HDMI 720p, é cortada uma linha na parte de cima, na parte de baixo, à esquerda e à direita como na função de procura.

- **Modo de Ecrã (16:9 / Zoom amplo / Zoom / 4:3):** disponível apenas quando o modo de imagem está definido para **Panorâm. Autom.**. Pode determinar o tamanho de imagem pretendido em 4:3 WSS (Wide Screen Service) ou no tamanho original. Cada país europeu requer um tamanho de imagem diferente.

Não disponível no modo PC, Componente ou HDMI.

- **Filtro Ruído Digital (Desligado / Baixo / Médio / Alto) / Auto. / Visual. Auto.):** Se o sinal de transmissão for fraco, podem aparecer alguns efeitos fantasma e interferências. Selecciona uma das opções até obter a melhor qualidade de imagem.

Visual. Auto.: Apresenta a intensidade do sinal, quando mudar de canais analógicos.

Disponível apenas para canais analógicos.

Quando a barra estiver verde, significa que está a receber o melhor sinal possível.

- **Filtro Ruído MPEG (Desligado / Baixo / Médio / Alto) / Auto.):** reduz o ruído MPEG para proporcionar uma melhor qualidade de imagem.

Desactivado no modo PC.

- **HDMI Black Level (Nv.pr.HDMI) (Normal / Baixo):** selecciona o nível de preto do ecrã para ajustar a intensidade.

Disponível apenas no modo HDMI (sinais RGB).

- **Modo Filme (Desligado / Auto.1 / Auto.2):** define o televisor para detectar e processar automaticamente sinais de filme de todas as fontes, e ajustar a imagem de forma a obter uma qualidade ideal.

Disponível nos modos TV, AV, COMPONENT (Componente) (480i / 1080i) e HDMI (480i / 1080i).

- **Tempo Protecção Aut. (2 horas / 4 horas / 8 horas / 10 horas / Desligado):** Se a mesma imagem permanecer no ecrã, a opção Protecção de ecrã automática é activada.

Reposicao da Imagem (OK / Cancelar)

Repõe as predefinições do modo de imagem actual.

Configurar o televisor com o PC

Defina a fonte de entrada para PC.

Ajuste auto.

Ajusta os valores / posições da frequência e efectua automaticamente a sintonização fina das definições.

 Não disponível quando efectua uma ligação através de um cabo HDMI/DVI.

Ecrã

- **Grosso/Fino:** remove ou reduz o ruído da imagem. Se não conseguir remover o ruído efectuando apenas a sintonização fina, ajuste a frequência o melhor possível (**Grosso**) e volte a efectuar a sintonização fina. Depois de reduzido o ruído, volte a ajustar a imagem de forma a ficar alinhada no centro do ecrã.
- **Posição:** ajusta a posição do ecrã do PC com o botão de direcção (▲ / ▼ / ◀ / ▶).
- **Repor Imagem:** repõe as predefinições da imagem.

Utilização do televisor como monitor de computador (PC)

Configuração do software do PC (com base no Windows XP) Consoante a versão do Windows e a placa de vídeo, os ecrãs apresentados no seu PC podem variar, embora sejam quase sempre aplicadas as mesmas informações básicas de configuração. (Se tal não acontecer, contacte o fabricante do computador ou um revendedor da Samsung.)

1. Clique em "Painel de controlo" no Iniciar do Windows.
2. Clique em "Aspecto e temas" na janela "Painel de controlo" e aparece uma caixa de diálogo de visualização.
3. Clique em "Visualização" e aparece uma caixa de diálogo de visualização.
4. Aceda ao separador "Definições" da caixa de diálogo de visualização.
 - A definição correcta do tamanho (resolução) [Ideal: 1360 x 768 pixels]
 - Se existir uma opção de frequência vertical na janela de diálogo das definições de visualização, o valor correcto é "60" ou "60 Hz". Se não for o caso, basta clicar em "OK" e sair da caixa de diálogo.

Som

Alteração do modo de som predefinido

Modo

- **Padrão:** selecciona o modo de som normal.
- **Música:** realça a música em detrimento das vozes.
- **Filme:** proporciona a melhor qualidade de som para filmes.

- **Voz Nítida:** realça a voz em detrimento de outros sons.
- **Amplificar:** aumenta a intensidade dos sons de alta frequência para permitir uma melhor experiência de áudio para indivíduos com deficiências auditivas.

Ajuste das definições de som

Equalizador

ajusta o modo de som.

- **Balanço E/D:** ajusta o equilíbrio entre os altifalantes esquerdo e direito.
- **100Hz / 300Hz / 1kHz / 3kHz / 10kHz** (Ajuste da largura da banda): ajusta o nível de frequências de larguras de banda específicas.
- **Repor:** repõe as predefinições do equalizador.

Sistemas de som, etc.

Virtual Surround (Desligado / Ligado)

Esta função proporciona uma experiência de som surround virtual de 5.1 canais através de dois altifalantes ou auscultadores que utilizem a tecnologia HRTF (Head Related Transfer Function).

 Se **Seleccionar Altifalante** estiver definido para **Altifalante Exter.**, a função **Virtual Surround** é desactivada.

Clar. Caixa Diál. (Desligado / Ligado)

Esta função permite aumentar a intensidade da voz em detrimento da música de fundo ou de efeitos de som, de forma a ouvir o diálogo com maior nitidez quando assistir a um espectáculo.

Idioma de Áudio

(apenas canais digitais)

Altera o valor predefinido dos idiomas de áudio.

 O idioma disponível pode variar consoante a emissão.

Formato de Áudio (MPEG / Dolby Digital 5.1)

(apenas canais digitais)

Se o som for emitido tanto pelo altifalante principal como pelo receptor de áudio, pode ouvir-se um eco devido à diferença na velocidade de descodificação entre o altifalante principal e o receptor de áudio. Neste caso, utilize a função Altifalante da TV.

 **Formato de Áudio** pode variar consoante a emissão. O som digital Dolby de 5.1 canais só está disponível se ligar um altifalante externo através de um cabo óptico.

Funcionalidades básicas

Descrição de Áudio

(não disponível em todos os locais)
(apenas canais digitais)

Esta função gere o fluxo de áudio para o AD (Descrição de áudio), que é enviado pela emissora juntamente com o áudio principal.



- **Descrição de Áudio (Desligado / Ligado):** activa e desactiva a função de descrição de áudio.
- **Volume:** regula o volume da descrição de áudio.

Volume Auto. (Desligado / Normal /Nocturno)

Para equalizar o nível de volume em cada canal, defina esta função para **Normal**.

- **Nocturno:** este modo proporciona uma melhor experiência de áudio em comparação com o modo **Normal**, sendo o ruído quase imperceptível. É útil à noite.

Seleccionar Altifalante (Altifalante Exter. / Altifalante da TV)

Pode ouvir-se um eco devido à diferença na velocidade de decodificação entre o altifalante principal e o receptor de áudio. Neste caso, defina o televisor para **Altifalante Exter..**

- 🔧 Se **Seleccionar Altifalante** estiver definido para **Altifalante Exter..**, os botões **MUTE** e do volume não funcionam e as definições de som são limitadas.
- 🔧 Se **Seleccionar Altifalante** estiver definido para **Altifalante Exter..**, utilize estas definições.
 - **Altifalante da TV: Desligado, Altifalante Exter.: Ligado**
- 🔧 Se **Seleccionar Altifalante** estiver definido para **Altifalante da TV**, utilize estas definições.
 - **Altifalante da TV: Ligado, Altifalante Exter.: Ligado**
- 🔧 Se não houver sinal de vídeo, o som de ambos os altifalantes é cortado.

Definição Adic.

(apenas canais digitais)

- **Nível de Áudio DTV (MPEG / HE-AAC):** esta função permite reduzir a disparidade de um sinal de voz (que é um dos sinais recebidos durante uma emissão de televisão digital) para o nível pretendido.
 - 🔧 Consoante o tipo de sinal de transmissão, as opções **MPEG/HE-AAC** podem ser ajustadas entre -10dB e 0dB.
 - 🔧 Para aumentar ou diminuir o volume, ajuste entre 0 e -10, respectivamente.

- **Saída de SPDIF:** SPDIF (Sony Philips Digital InterFace) é utilizado para proporcionar som digital, reduzindo a interferência transmitida para os altifalantes e vários dispositivos digitais, como um leitor de DVD.

Formato de Áudio: durante a recepção de uma emissão de televisão digital, pode seleccionar o formato de saída de áudio digital (SPDIF) de entre as opções **PCM, Dolby Digital ou DTS..**

- 🔧 Se estabelecer a ligação com altifalantes de 5.1 canais numa configuração Dolby Digital, maximiza a sua experiência de som 3D interactivo.

Atraso de Áudio: contraste áudio-vídeo correcto quando pretender ver televisão ou vídeo e ouvir áudio digital utilizando um dispositivo externo, como um receptor AV.

- **Comp Dolby Digital (Line / RF):** esta função minimiza a disparidade entre um sinal digital Dolby e um sinal de voz (ou seja, áudio MPEG, HE-AAC, som ATV).

- 🔧 Seleccionar **Line** para obter som dinâmico, e **RF** para reduzir a diferença entre os sons altos e suaves à noite.

Line: defina o nível de saída para sinais superiores ou inferiores a -31dB (referência) para -20dB ou -31dB.

RF: defina o nível de saída para sinais superiores ou inferiores a -20dB (referência) para -10dB ou -20dB.

Reposição de Som (OK / Cancelar)

Repõe todas as predefinições de som.

Seleção do modo de som

Se definir esta função para **Dual I-II**, o modo de som actual é apresentado no ecrã. **TOOLS**

	Tipo de áudio	Dual I-II	Predefinição
Estéreo A2	Mono	Mono	Mudança automática
	Estéreo	Stereo ↔ Mono	
	Dual	Dual I ↔ Dual II	Dual I
Estéreo NICAM	Mono	Mono	Mudança automática
	Estéreo	Mono ↔ Stereo	
	Dual	Mono → Dual I ↖ Dual II ↙	Dual I

- 🔧 Se o sinal de estéreo for fraco e ocorrer uma mudança automática, mude para o modo mono.
- 🔧 Activado apenas com sinais de som estéreo.
- 🔧 Disponível apenas se a fonte de **Entrada** estiver definida para **TV**.

Configuração

Acertar a hora

Tempo

- **Relógio:** acertar o relógio permite utilizar várias funcionalidades do temporizador do televisor.



A hora actual é apresentada sempre que carregar no botão INFO.



Se desligar o cabo de alimentação, tem de acertar novamente o relógio.

Modo Relógio (Auto / Manual)



Consoante a estação de transmissão e o sinal, a hora actual pode não estar correcta. Neste caso, acerte a hora manualmente.



A antena deve estar ligada para que a hora seja acertada automaticamente.

Definição do Relógio: define Dia, Mês, Ano, Hora e Minuto manualmente.



Disponível apenas se **Modo Relógio** estiver definido para **Manual**.

Utilização do temporizador

- **Temporizador** : desliga automaticamente o televisor após um período de tempo predefinido. (30, 60, 90, 120, 150 e 180 minutos.)



Para cancelar **Temporizador**, seleccione **Desligado**.

Definição do temporizador

- **Temporizador 1 / Temporizador 2 / Temporizador 3:** pode configurar três definições diferentes para ligar/desligar através do temporizador. Deve acertar o relógio primeiro.



Ligar à hora definida / Desligar à hora definida: define a hora, os minutos e activa/desactiva. (Para activar o temporizador com a definição escolhida, defina **Activar**.)

Volume: selecciona o nível de volume pretendido.

Fonte: selecciona o conteúdo de **TV** ou **USB** que pretende reproduzir quando o televisor se ligar automaticamente. (Só pode seleccionar **USB** se houver um dispositivo USB ligado ao televisor)

Antena (se **Fonte** estiver definido para **TV**): seleccione **ATV** ou **DTV**.

Canal (se **Fonte** estiver definido para **TV**): seleccione o canal pretendido.

Conteúdos (se **Fonte** estiver definido para **USB**): seleccione uma pasta do dispositivo USB que contenha os ficheiros de música ou de fotografia que pretende reproduzir quando o televisor se ligar automaticamente.



Se não houver ficheiros de música no dispositivo USB ou se a pasta que contém ficheiros de música não tiver sido seleccionada, a função de temporizador não funciona correctamente.



Se só houver um ficheiro de fotografia no dispositivo USB, a apresentação de diapositivos não é reproduzida.



Se o nome da pasta for demasiado comprido, não pode seleccionar a pasta.



É atribuída uma pasta a cada dispositivo USB que utilizar. Se utilizar mais do que um dispositivo USB do mesmo tipo, certifique-se de que as pastas atribuídas a cada dispositivo USB têm nomes diferentes.

Repetir: seleccione **Uma vez**, **Tod dias**, **Seg-Sex**, **Seg-Sáb**, **Sáb-Dom** ou **Manual** para personalizar consoante a sua preferência. Se seleccionar **Manual**, pode definir o dia em que pretende activar o temporizador.



A marca ✓ indica que o dia se encontra seleccionado.

-  Desligar automático (disponível apenas se o televisor for ligado através do temporizador): o televisor desliga-se automaticamente após 3 horas de inactividade, de forma a evitar o seu sobreaquecimento.

Bloqueio de programas

Segurança

-  O ecrã de introdução do PIN aparece antes do ecrã de configuração.

-  Introduza o PIN de 4 dígitos; a predefinição é "0-0-0-0". Altere o PIN utilizando a opção **Alterar PIN**.

- **Bloq. Crianças (Desligado / Ligado):** bloqueia canais no **Gestor de Canais**, de forma a impedir que utilizadores não autorizados (como as crianças) vejam programas inadequados.



Disponível apenas se a fonte de **Entrada** estiver definida para **TV**.

- **Bloqueio para Crianças (Classificação):** impede que utilizadores não autorizados (como as crianças) vejam programas inadequados, através de um código PIN de 4 dígitos definido pelo utilizador.

Perm. Tudo: desbloqueia todas as classificações do televisor.



As opções de **Bloqueio para Crianças** variam consoante o país.

Funcionalidades básicas

- **Alterar PIN:** altera o seu número de ID pessoal necessário para configurar o televisor.

 Caso se esqueça do código PIN, carregue nos botões do telecomando pela seguinte sequência, repondo o PIN para "0-0-0-0": **POWER** (desligar) → **MUTE** → 8 → 2 → 4 → **POWER** (ligar).



Outras funcionalidades

Idioma

- **Idioma do Menu:** define o idioma do menu.
- **Idioma do Teletexto:** defina o idioma pretendido para o teletexto.
 -  O inglês é a predefinição para os casos em que o idioma seleccionado não esteja disponível na transmissão.
- **Preferência (Idioma de Áudio Principal / Idioma de Áudio Secundário/Idioma de Legendas Principal / Idioma Legendas Secund. / Idioma de Teletexto Principal / Idioma Teletexto Secund.):** selecciona um idioma, que se torna o idioma predefinido quando um canal é seleccionado.

Legenda

Utilize este menu para definir o modo **Legenda**.

-  A função de legendas não funciona nos modos **Componente** ou **HDMI**.
- **Legenda (Desligado / Ligado):** activa ou desactiva as legendas.
- **Modo (Normal / Defic. Auditiva):** define o modo da legenda.
- **Idioma da Legenda:** define o idioma da legenda.
 -  Se o programa que está a ver não suportar a função **Defic. Auditiva**, a opção **Normal** é automaticamente activada, mesmo que o modo **Defic. Auditiva** esteja seleccionado.
 -  O inglês é a predefinição para os casos em que o idioma seleccionado não esteja disponível na transmissão.



Texto Digital (Desactivar / Activar) (apenas Reino Unido)

Se o programa for transmitido com texto digital, esta função é activada.

Geral

- **Modo Jogo (Desligado / Ligado):** quando ligar uma consola de jogos, como a PlayStation™ ou a Xbox™, pode tirar partido de uma experiência de jogo mais realista seleccionando o modo de jogo.

NOTA

- Precauções e limitações para o modo de jogo
 - Para desligar a consola de jogos e ligar outro dispositivo externo, defina **Modo Jogo** para **Desligado** no menu de configuração.
 - Se visualizar o menu TV no **Modo Jogo**, o ecrã treme ligeiramente.
- **Modo Jogo** não está disponível nos modos **TV** e **PC**.
- Após ligar a consola de jogos, defina **Modo Jogo** para **Ligado** para evitar uma má qualidade de imagem.
- Se **Modo Jogo** estiver definido para **Ligado**: o modo **Imagem** é definido para **Padrão** e o modo **Som** é definido para **Filme**.
- **Transparên. Menu (Brilhante / Escuro):** define a transparência do menu.
- **Melodia (Desligado / Baixo / Médio / Alto):** define uma melodia que é reproduzida quando o televisor se liga ou desliga.

Interface Comum

- **Menu CI:** permite ao utilizador seleccionar a partir do menu fornecido pelo CAM. Selecciona o Menu CI com base no menu do PC Card.
 - **Informação da Aplicação:** apresenta as informações no CAM introduzido na ranhura CI e no "CI ou CI+ CARD" introduzido no CAM. Pode instalar o CAM a qualquer altura, independentemente de o televisor estar ligado ou desligado.
1. Adquirir um módulo CI CAM no revendedor mais próximo ou por telefone.
 2. Introduza o "CI ou CI+ CARD" no CAM com firmeza, na direcção indicada pela seta.
 3. Introduza o CAM com o "CI ou CI+ CARD" na ranhura da interface comum, na direcção indicada pela seta, de forma a que este fique paralelo à ranhura.
 4. Verifique se consegue ver uma imagem num canal de sinal codificado.

Imagem na imagem (PIP)

Suporte

Auto-diagnóstico

A operação de auto-diagnóstico pode demorar alguns segundos; faz parte do funcionamento normal do televisor.

- **Teste de Imagem (Sim/Não):** utilize esta opção para verificar se há problemas na imagem e, se o problema persistir, verificar o padrão de cores.
- **Teste de Som (Sim/Não):** utilize o som da melodia incorporada para verificar se há problemas no som.
 - ✎ Se os altifalantes do televisor não emitirem som, antes de realizar um teste de som, verifique se a opção **Seleccionar Altifalante** está definida para **Altifalante da TV** no menu **Som**.
 - ✎ A melodia é emitida durante o teste, mesmo que a opção **Seleccionar Altifalante** esteja definida para **Altifalante Exter.** ou mesmo que tenha cortado o som, carregando no botão **MUTE**.
- **Informações do Sinal:** (apenas canais digitais) a qualidade da recepção dos canais HDTV é perfeita ou os canais não estão disponíveis. Ajuste a antena para aumentar a força do sinal.
- **Resolução de Problemas:** se achar que o televisor tem um problema, consulte esta descrição.
 - ✎ Se nenhuma destas sugestões de resolução de problemas se aplicarem, contacte o centro de assistência ao cliente da Samsung.

Actualização do Software

A operação **Actualização do Software** pode ser realizada através de um sinal de transmissão ou transferindo o firmware mais recente do site samsung.com para um dispositivo de memória USB.

Versão Actual o software actualmente instalado no televisor.

- ✎ O software é apresentado como "Ano/Mês/Dia_Versão".

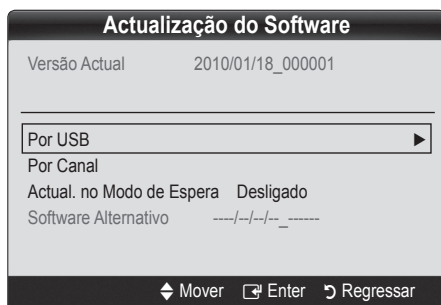

Instalação da versão mais recente

- **Por USB:** introduza no televisor a unidade USB que contém o ficheiro de actualização do firmware, transferido do site www.samsung.com. Tenha cuidado para não desligar a corrente nem retirar a unidade USB antes de as actualizações estarem concluídas. O televisor desliga-se e volta a ligar automaticamente após terminar a actualização do firmware. Quando o software é actualizado, as predefinições de áudio e de vídeo são repostas. Recomendamos que anote as suas definições para que possa repô-las facilmente depois da actualização.
 - ✎ Se seleccionar a função durante o período de transmissão do software, é iniciada a procura e a transferência automáticas do software.
 - ✎ O tempo necessário para transferir o software é determinado pelo estado do sinal.
- **Por Canal:** actualiza o software através do sinal de transmissão.
 - ✎ Se seleccionar a função durante o período de transmissão do software, é iniciada a procura e a transferência automáticas do software.
 - ✎ O tempo necessário para transferir o software é determinado pelo estado do sinal.
- **Actual. no Modo de Espera:** é automaticamente efectuada uma actualização manual à hora seleccionada. Dado que o aparelho está ligado internamente, o LCD pode ficar aceso durante algum tempo. Este fenómeno pode persistir durante mais de 1 hora até a actualização do software ficar concluída.
- **Software Alternativo** (cópia de segurança): se surgir algum problema com o novo firmware, que esteja a afectar o funcionamento, pode alterar o software para a versão anterior.
 - ✎ Se o software tiver sido alterado, é apresentado o software actual.

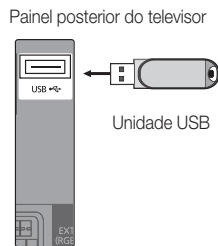

Guia de Ligação HD

Consulte estas informações quando ligar dispositivos externos ao televisor.

Contactar a Samsung

Leia estas informações se o televisor não funcionar correctamente ou caso queira actualizar o software. Pode encontrar informações relativas aos nossos centros de atendimento e sobre como transferir produtos e software.

Funcionalidades avançadas

Media Play



Reproduza ficheiros de fotografia, música e/ou filme gravados num dispositivo USB de classe de armazenamento de massa (MSC).



Ligação de um dispositivo USB

1. Ligue o televisor.
2. Ligue um dispositivo USB que contenha ficheiros de fotografia, música e/ou filme à tomada USB existente na parte lateral do televisor.
3. Quando o dispositivo USB estiver ligado ao televisor, aparece uma janela de contexto. Em seguida, pode seleccionar **Media Play**.

O equipamento pode não funcionar correctamente com ficheiros multimédia não licenciados.

Segue-se uma lista de itens que deve saber antes de utilizar o **Media Play**

- O MTP (Media Transfer Protocol - Protocolo de transferência multimédia) não é suportado.
- O sistema de ficheiros suporta FAT16, FAT32 e NTFS.
- Determinados tipos de câmaras digitais e dispositivos áudio USB podem não ser compatíveis com este televisor.
- O Media Play só suporta dispositivos USB de classe de armazenamento de massa (MSC). MSC é um dispositivo de transporte em volume de classe de armazenamento de massa. São exemplos de MSC as mini-unidades USB, leitores de cartões flash (os USB HUB não são suportados). Os dispositivos devem ser ligados directamente à porta USB do televisor.
- Antes de ligar o dispositivo ao televisor, efectue uma cópia de segurança dos seus ficheiros de modo a prevenir danos ou perda de dados. A SAMSUNG não se responsabiliza por quaisquer danos ou perda de dados.
- Não desligue o dispositivo USB enquanto este estiver a carregar.
- Quanto maior for a resolução da imagem, mais tempo leva a ser apresentada no ecrã.
- A resolução JPEG máxima suportada é de 15 360 x 8640 pixels.
- Em caso de ficheiros não suportados ou danificados, é apresentada a mensagem "Formato de ficheiro não suportado".
- Se os ficheiros estiverem ordenados por Visual. Básica, pode ver até 1000 ficheiros por pasta.
- Não é possível reproduzir ficheiros MP3 com DRM que tenham sido transferidos através de um website pago. A Gestão de direitos digitais (DRM - Digital Rights Management) é uma tecnologia que suporta a criação, distribuição e gestão de conteúdos, de forma integrada e abrangente, incluindo a protecção de direitos e interesses dos fornecedores do conteúdo, a prevenção de cópias ilegais do conteúdo e, também, a gestão de cobranças e de contratos.
- Se houver mais de 2 dispositivos PTP ligados, só pode utilizar um de cada vez.
- Se houver mais de dois dispositivos MSC ligados, alguns deles podem não ser reconhecidos. Os dispositivos USB que necessitem de um nível elevado de potência (mais de 500 mA ou 5 V) podem não ser suportados.
- Se surgir uma mensagem de aviso relativa ao excesso de potência quando ligar ou utilizar um dispositivo USB, este pode não ser reconhecido ou pode não funcionar correctamente.
- Se não tiver efectuado nenhuma operação no televisor durante o tempo definido em **Tempo Protecção Aut.**, a protecção de ecrã é activada.
- Se utilizar uma extensão USB, o dispositivo USB pode não ser reconhecido ou os ficheiros existentes no mesmo podem não ser lidos.
- Se um dispositivo USB ligado ao televisor não for reconhecido, a lista de ficheiros existentes no dispositivo é adulterada ou não é reproduzido um ficheiro da lista. Ligue o dispositivo USB ao PC, formate o dispositivo e verifique a ligação.
- Se durante a execução do Media Play encontrar ainda um ficheiro eliminado através do PC, utilize a função "Esvaziar a Reciclagem" no PC para eliminar definitivamente o ficheiro.

Panel posterior do televisor

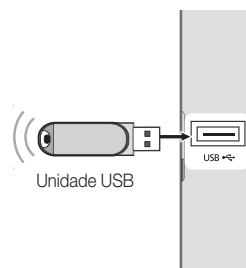

Apresentação do ecrã

Vá para o ficheiro pretendido com os botões para cima/baixo/direita/esquerda e carregue no botão ENTER . O ficheiro é reproduzido.

Suporta o **Modo Dispositivo** e **Modo de Conteúdo** na página principal do Media Play.

Informação: Pode verificar o nome do ficheiro seleccionado e o número de ficheiros e páginas.

Secção da lista de ordenação: Apresenta o padrão de ordenação.

O padrão de ordenação varia consoante os conteúdos.

Secção da lista de ficheiros: Pode confirmar os ficheiros e os grupos que estão ordenados por categoria.

Botões de operação

- Vermelho (**Alt. Disposit.**): selecciona um dispositivo ligado.
- Verde (**Preferência**): define as preferências do ficheiro. (não suportado na opção Visual. Básica)
- Amarelo (**Seleccionar**): selecciona vários ficheiros da lista de ficheiros. Os ficheiros seleccionados são marcados com um símbolo.
- Azul (**Ordenar**): selecciona a lista de ordenação.
- Ferramentas: apresenta o menu de opções.

Música

Reproduzir música

1. Carregue no botão ◀ ou ▶ para seleccionar **Música** e depois no botão ENTER , no menu **Media Play**.
2. Carregue no botão ◀/▶/▲/▼ para seleccionar o **Música** pretendido da lista de ficheiros.
3. Carregue no botão ENTER .
 - Durante a reprodução de música, pode efectuar uma procura utilizando os botões ◀ e ▶.

- Só são apresentados os ficheiros com extensões MP3 e PCM. Os ficheiros com outras extensões não são apresentados, mesmo que estejam guardados no mesmo dispositivo USB.
- Se o som emitido for estranho quando reproduzir ficheiros MP3, ajuste o **Equalizador** no menu **Som**. (Um ficheiro MP3 com muita modulação pode causar um problema no som.)



Funcionalidades avançadas

Fotografia

Ver uma fotografia (ou apresentação de diapositivos)

1. Carregue no botão ◀ ou ▶ para seleccionar **Fotografia** e depois no botão ENTER [↵], no menu **Media Play**.
 2. Carregue no botão ◀/▶/▲/▼ para seleccionar o ficheiro pretendido da lista de ficheiros.
 3. Carregue no botão ENTER [↵].
 - Durante a apresentação de uma lista de fotografias, carregue no botão ENTER [↵] do telecomando para iniciar a apresentação de diapositivos.
 - Todos os ficheiros na secção da lista de ficheiros serão utilizados na apresentação de diapositivos.
 - Durante a apresentação de diapositivos, os ficheiros aparecem por ordem a partir do ficheiro actualmente mostrado.
- ✎ Os ficheiros de música podem ser automaticamente reproduzidos durante a apresentação de diapositivos se a opção **Música de Fundo** estiver definida para **Ligado**.
- ✎ Não é possível alterar o **Modo BGM** antes de a música de fundo ser totalmente carregada.



Reproduzir vários ficheiros

Reproduzir os ficheiros gravados/de vídeo/de música/de fotografia seleccionados

1. Carregue no botão amarelo na lista de ficheiros para seleccionar o ficheiro pretendido.
2. Repita a operação acima descrita para seleccionar vários ficheiros.
 - ✎ **NOTA**
 - A marca ✓ aparece à esquerda dos ficheiros seleccionados.
 - Para cancelar uma selecção, carregue novamente no botão amarelo.
 - Para anular a selecção de todos os ficheiros seleccionados, carregue no botão TOOLS e seleccione **Anular Selec. Tudo**.
3. Carregue no botão TOOLS e seleccione **Reprod. Conteúdos Selecs..**

Reproduzir o grupo de ficheiros de vídeo / de música / de fotografia

1. Durante a apresentação de uma lista de ficheiros, vá para qualquer ficheiro do grupo pretendido.
2. Carregue no botão TOOLS e seleccione **Reprod. Conteúdos Selecs..**

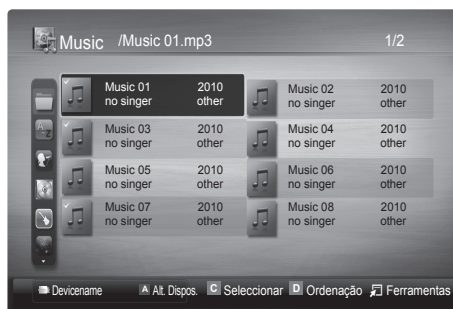

Função adicional do Media Play

Ordenação da lista de ficheiros

Carregue no botão azul na lista de ficheiros para ordenar os ficheiros.

Categoria	Operações	Música	Fotografia
Visual. Básica	Mostra a pasta completa. Pode ver a fotografia seleccionando a pasta.	✓	✓
Título	Ordena e apresenta o título do ficheiro por ordem de Símbolo/Número/Alfabeto/Especial.	✓	✓
Preferência	Ordena e apresenta os ficheiros por ordem de preferência. Pode alterar a preferência dos ficheiros na secção da lista de ficheiros com o botão verde.	✓	✓
Última Data	Ordena e mostra os ficheiros pela última data.		✓
Primeira Data	Ordena e mostra os ficheiros pela primeira data.		✓
Artista	Ordena os ficheiros de música por artista e por ordem alfabética.	✓	
Álbum	Ordena os ficheiros de música por álbum e por ordem alfabética.	✓	
Género	Ordena os ficheiros de música por género.	✓	
Disposição	Ordena os ficheiros de música por disposição. Pode alterar as informações sobre a disposição da música.	✓	
Mensal	Ordena e mostra os ficheiros de fotografia por mês.		✓

Menu de opções de Reproduzir para Música / Fotografia

Categoria	Operações	Música	Fotografia
Modo Repetir	Pode reproduzir ficheiros, de filme e de música repetidamente.	✓	
Definição de Imagem	Pode ajustar a definição da imagem. (p. 14, 15, 16)		✓
Definição de Som	Pode ajustar a definição do som. (p. 17, 18)	✓	✓
Parar Apresentação Diapositivos/ Iniciar Apresent. Diapositivos	Pode iniciar ou parar uma apresentação de diapositivos.		✓
Velocidade de Apresentação de Diapositivos	Pode seleccionar a velocidade da apresentação de diapositivos durante a mesma.		✓
Zoom	Pode fazer zoom de imagens no modo de ecrã inteiro.		✓
Rodar	Pode rodar imagens no modo de ecrã inteiro.		✓
Informação	Pode ver informações detalhadas sobre o ficheiro reproduzido.	✓	✓

Definições

Utilização do Configuração







- **Informação:** seleccione esta opção para visualizar as informações sobre o dispositivo ligado.

Outras informações





Funcionalidade de teletexto de canais analógicos

A página de índice do serviço de teletexto fornece informações sobre como utilizar o serviço. Para que as informações de teletexto sejam apresentadas correctamente, é preciso que a recepção dos canais se processe em boas condições. Caso contrário, podem faltar informações ou podem não aparecer algumas páginas.

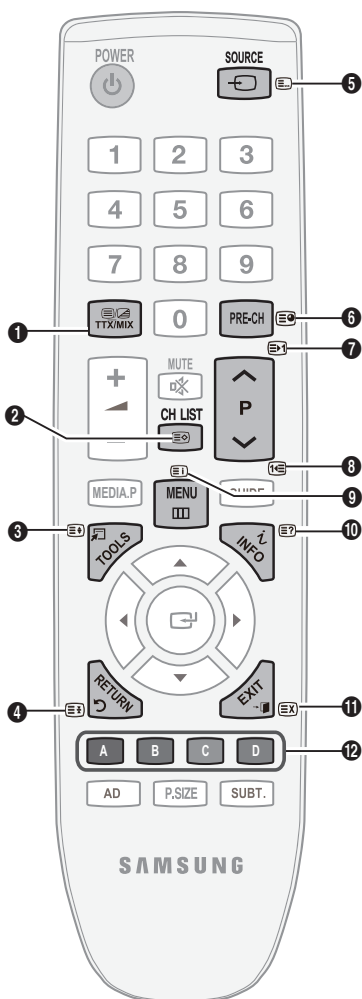
 Pode mudar as páginas do teletexto com os botões numéricos do telecomando.

- 1  (activar teletexto/ sobrepor): activa o modo de teletexto depois de seleccionar o canal com o serviço de teletexto. Carregue duas vezes neste botão para sobrepor o ecrã de transmissão actual ao teletexto.
- 2  (memorizar): memoriza as páginas de teletexto.
- 3  (tamanho): apresenta as letras com o dobro do tamanho na metade superior do ecrã. Para que seja apresentada a metade inferior do ecrã, carregue novamente. Para visualizar o ecrã normal, carregue novamente no botão.
- 4  (modo de espera): mantém o ecrã numa determinada página; se a página seleccionada estiver ligada as várias páginas secundárias, estas são automaticamente apresentadas em sequência. Para retomar, carregue novamente neste botão.
- 5  (modo): selecciona o modo de teletexto (LIST/FLOF). Se carregar neste botão no modo LIST, muda para o modo de memorização de lista. No modo de memorização de lista, pode gravar uma página de teletexto na lista utilizando o botão  (memorizar).
- 6  (página secundária): apresenta a página secundária disponível.



- 7  (página para cima): apresenta a página de teletexto seguinte.
- 8  (página para baixo): apresenta a página de teletexto anterior.
- 9  (índice): apresenta a página de índice (conteúdos) a qualquer momento, enquanto está a visualizar o teletexto.
- 10  (mostrar): apresenta o texto oculto (respostas a jogos de perguntas e respostas, por exemplo). Para ver o ecrã normal, carregue novamente neste botão.
- 11  (cancelar): apresenta a emissão actual enquanto procura uma página.

Botões coloridos (vermelho/verde/amarelo/azul): Se a estação emissora utilizar o sistema FASTEXT, os diferentes tópicos apresentados na página de teletexto aparecem codificados com cores. Para os seleccionar, carregue nos botões coloridos. Carregue no botão que corresponde à cor pretendida. A página inclui outras informações a cores que podem ser seleccionadas da mesma forma. Para visualizar a página anterior ou a página seguinte, carregue no botão colorido correspondente.

As páginas do teletexto estão divididas em seis categorias:

Parte	Conteúdos	Parte	Conteúdos
A	Número da página seleccionada.	D	Data e hora.
B	Nome da estação emissora.	E	Texto.
C	Número da página actual ou indicações da procura.	F	Informações sobre o estado. Informações FASTEXT.

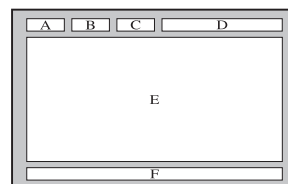

Instalação do suporte de montagem na parede

Instalação do kit de montagem na parede

Os acessórios de montagem na parede (vendidos em separado) permitem montar o televisor na parede.

Para obter mais informações sobre este tipo de montagem, consulte as instruções fornecidas com os acessórios de montagem na parede. A instalação do suporte para montagem na parede tem de ser feita por um técnico.

Se a instalação do televisor for feita pelo cliente, a Samsung Electronics não se responsabiliza por quaisquer danos no produto nem por ferimentos sofridos pelo cliente ou por outras pessoas.

Especificações do kit de montagem na parede (VESA)

 O kit de montagem na parede não é fornecido, mas sim vendido em separado.

Instale o suporte de montagem na parede numa parede sólida perpendicular ao chão. Se montar noutros materiais, contacte o revendedor mais próximo. Se efectuar a instalação no tecto ou numa parede inclinada, o aparelho pode cair e provocar lesões graves.

NOTA

- Se a instalação for feita pelo cliente, a Samsung Electronics não se responsabiliza por quaisquer danos no produto nem por ferimentos sofridos pelo cliente ou por outras pessoas.
- As dimensões padrão para kits de montagem na parede são apresentadas na tabela abaixo.
- Quando adquirir o nosso kit de montagem na parede, são fornecidos um manual de instalação detalhado e todas as peças necessárias para a montagem.
- Não utilize parafusos com uma medida superior à padrão, pois podem danificar o interior do televisor.
- No que se refere aos suportes de montagem na parede que não respeitem as especificações VESA para parafusos padrão, o comprimento dos parafusos pode variar consoante as respectivas especificações.
- Não utilize parafusos que não respeitem as especificações VESA para parafusos padrão.
- Não aperte de mais os parafusos, pois pode danificar o monitor ou fazer com que caia e provocar ferimentos em alguém. A Samsung não se responsabiliza por este tipo de acidentes.
- A Samsung não se responsabiliza por danos no produto ou ferimentos, no caso de ser utilizado um suporte de montagem na parede que não seja VESA ou de um tipo não especificado, ou se o consumidor não respeitar as instruções de instalação do produto.
- Não exceda uma inclinação de 15 graus quando montar este televisor.

Família de produtos	polegadas	Espec. VESA (A * B)	Parafuso padrão	Quantidade
Televisor LCD	19~22	75 X 75	M4	4
	23~29	100 X 100		
	30~40	200 X 200	M6	
	46~55	400 X 400	M8	
	57~65	600 X 400		
	70~80	800 X 400		
	80~	1400 X 800		

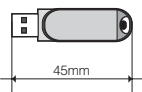
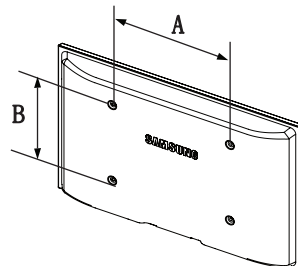

O dispositivo USB pode tocar na parede, se tiver um comprimento igual ou superior a 45 mm, quando for utilizado em modelos de 26 ou 32 polegadas instalados com um suporte de montagem na parede. Assim, recomendamos a utilização de um dispositivo USB de comprimento reduzido.



Não instale o kit de montagem na parede com o televisor ligado. Pode resultar em ferimentos pessoais devido a choques eléctricos.

Outras informações

Dispositivo anti-roubo Kensington

O dispositivo de bloqueio Kensington serve para fixar fisicamente o sistema quando o utilizar num local público. O aspecto e o método de bloqueio podem ser diferentes da ilustração, consoante o fabricante. Consulte o manual fornecido com o dispositivo de bloqueio Kensington para uma utilização correcta.

- ✎ Localize o ícone “K” na parte de trás do televisor. Existe uma ranhura Kensington ao lado do ícone “K”.
 - 1. Introduza o dispositivo de bloqueio na ranhura Kensington do LCD **1** e rode-o na direcção de bloqueio **2**.
 - 2. Ligue o cabo do dispositivo de bloqueio Kensington **3**.
 - 3. Fixe o dispositivo de bloqueio Kensington a uma secretária ou a um objecto estacionário pesado.
- ✎ O dispositivo de bloqueio tem de ser adquirido separadamente.
 - ✎ A localização do dispositivo de bloqueio Kensington pode variar consoante o modelo.

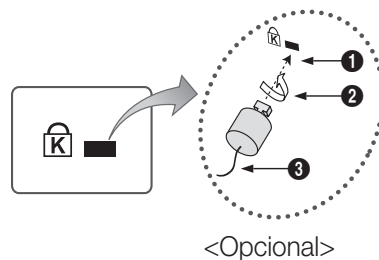

Fixação do televisor à parede



Cuidado: puxar, empurrar ou subir para cima do televisor pode provocar a queda do mesmo. Em especial, certifique-se de que as crianças não se penduram nem desestabilizam o televisor, o que poderia provocar a queda do mesmo e resultar em acidentes graves ou morte. Siga todas as precauções de segurança fornecidas no folheto de segurança incluído. Para uma maior estabilidade, instale o dispositivo antiqueda por razões de segurança, como descrito em seguida.

Para evitar a queda do televisor

- ✎ Uma vez que os grampos, parafusos e fios necessários não são fornecidos, adquira-os em separado.
 - 1. Introduza os parafusos nos grampos e aparafuse-os com firmeza à parede. Certifique-se de que os parafusos estão bem fixos na parede.
 - ✎ Especificações dos parafusos
 - Para um LCD de 23 a 29 polegadas: M4
 - Para um LCD de 30 a 40 polegadas: M6
 - 2. Retire os parafusos da parte central traseira do televisor, introduza os parafusos nos grampos e, em seguida, aparafuse os parafusos ao televisor novamente.
 - 3. Ligue os grampos fixados ao televisor e os grampos fixados à parede com um fio forte e, em seguida, aperte bem o fio.
- ✎ Verifique se todas as ligações estão devidamente presas. Verifique regularmente as ligações para evitar qualquer sinal de gasto ou falha. Se tiver alguma dúvida sobre a segurança das suas ligações, contacte um instalador profissional.
 - ✎ Instale o televisor perto da parede para que este não caia para trás.
 - ✎ É mais seguro ligar o fio de modo a que os grampos fixados à parede estejam ao mesmo nível ou abaixo dos grampos fixados ao televisor.
 - ✎ Desaperte o fio antes de transportar o televisor.

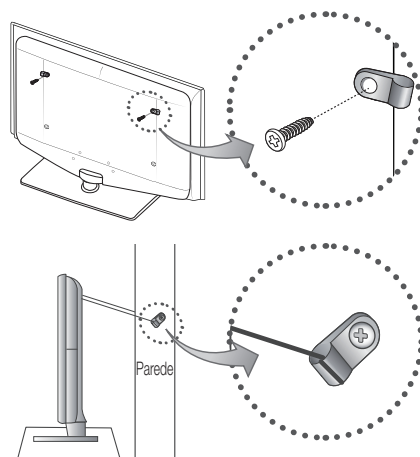

Resolução de problemas

Se tiver alguma dúvida sobre o televisor, consulte primeiro esta lista. Se nenhuma destas sugestões de resolução de problemas se aplicar, visite o site “www.samsung.com” e, em seguida, clique em Support (Suporte) ou contacte o centro de atendimento na lista da contracapa deste manual.

Problemas	Soluções e explicações
Qualidade da imagem	Primeiro, execute o Teste de Imagem e confirme se o televisor está a apresentar a imagem de teste correctamente. (aceda a MENU - Suporte - Auto-diagnóstico - Teste de Imagem) (P. 21) Se a imagem de teste for apresentada correctamente, a imagem de má qualidade pode ser provocada pela fonte ou sinal.
A imagem do televisor não parece ser de tão boa qualidade como na loja.	<ul style="list-style-type: none"> Se tiver uma caixa de televisão por cabo analógica/set-top box, adquira uma set-top box digital. Utilize cabos HDMI ou de componente para obter uma qualidade de imagem HD (Alta definição). Subscritores de cabo/satélite: experimente as estações HD da grelha de canais. Ligação de antena: experimente as estações HD após executar a programação automática. <ul style="list-style-type: none"> Muitos canais HD são actualizados a partir de conteúdos SD (Definição padrão). Ajuste a resolução de saída de vídeo da caixa de televisão por cabo/set-top box para 1080i ou 720p. Certifique-se de que está a ver televisão à distância mínima recomendada, com base no tamanho e na definição do sinal.
A imagem está distorcida: erro de macrobloco, bloco pequeno, pontos, pixelização	<ul style="list-style-type: none"> A compressão de conteúdos de vídeo pode causar uma distorção na imagem, especialmente nas imagens de movimentos rápidos, como no desporto e filmes de acção. Um nível de sinal baixo ou uma má qualidade pode causar distorção de imagem. Isto não é um problema do televisor.
Cor errada ou inexistente.	<ul style="list-style-type: none"> Se estiver a utilizar uma ligação de componente, certifique-se de que os cabos de componente estão ligados às tomadas correctas. Ligações incorrectas ou soltas podem provocar problemas na cor ou o ecrã pode ficar em branco.
A cor ou o brilho são pouco nítidos.	<ul style="list-style-type: none"> Ajuste as opções de Imagem no menu TV. (aceda ao modo Imagem / Cor / Brilho / Nitidez) Ajuste a opção Poupança Energ. no menu TV. (aceda a MENU - Imagem - Solução ECO - Poupança Energ.) Experimente repor a imagem para visualizar as predefinições da imagem. (aceda a MENU - Imagem - Reposição da imagem)
Aparece uma linha com pontos na extremidade do ecrã.	<ul style="list-style-type: none"> Se o tamanho da imagem estiver definido para Ajustar ao Ecrã, altere-o para 16:9. (P. 16) Altere a resolução da caixa de televisão por cabo/set-top box.
A imagem é apresentada a preto e branco.	<ul style="list-style-type: none"> Se utilizar uma entrada AV composta, ligue o cabo de vídeo (amarelo) à tomada verde da entrada de componente 1 no televisor.
Quando mudar de canal, a imagem pára, fica distorcida ou com atraso.	<ul style="list-style-type: none"> Se estiver ligado a uma caixa de televisão por cabo, tente reiniciar esta última. Ligue novamente o cabo de CA e espere até que a caixa de televisão por cabo reinicie. Pode demorar até 20 minutos. Defina a resolução de saída da caixa de televisão por cabo para 1080i ou 720p.
Qualidade do som	Primeiro, execute o Teste de Som para confirmar se o áudio do televisor está a funcionar correctamente. (aceda a MENU - Suporte - Auto-diagnóstico - Teste de Som) (P. 21) Se o áudio estiver a funcionar correctamente, o problema de som pode ser provocado pela fonte ou sinal.
Não se ouve som ou o som é demasiado baixo mesmo com o volume no máximo.	<ul style="list-style-type: none"> Verifique o volume do dispositivo externo ligado ao televisor.
A imagem tem uma boa qualidade, mas não é emitido som.	<ul style="list-style-type: none"> Defina a opção Seleccionar Altifalante para Altifalante da TV no menu do som. (P. 18) Se estiver a utilizar um dispositivo externo, certifique-se de que os cabos de áudio estão ligados às tomadas de entrada de áudio correctas do televisor. Se estiver a utilizar um dispositivo externo, verifique a opção de saída de áudio do dispositivo (por exemplo, pode ser necessário alterar a opção de áudio da caixa de televisão por cabo para HDMI se houver um cabo HDMI ligado ao televisor). Se estiver a utilizar um cabo DVI para HDMI, é necessário um cabo de áudio suplementar. Se o televisor tiver uma tomada para auscultadores, certifique-se de que não há nada ligado a essa entrada.
Os altifalantes fazem um ruído estranho.	<ul style="list-style-type: none"> Verifique as ligações dos cabos. Certifique-se de que não há nenhum cabo de vídeo ligado à entrada de áudio. Em caso de ligações por antena ou cabo, verifique a força do sinal. Um nível de sinal baixo pode causar distorção da imagem.

Outras informações

Problemas	Soluções e explicações
Sem imagem, sem vídeo	
O televisor não liga.	<ul style="list-style-type: none"> • Certifique-se de que o cabo de alimentação de CA está ligado correctamente à tomada de parede e ao televisor. • Verifique se a tomada de parede está a funcionar devidamente. • Experimente carregar no botão POWER do televisor para se certificar de que o problema não é causado pelo telecomando. Se o televisor se ligar, consulte a secção "O telecomando não funciona" abaixo.
O televisor desliga-se automaticamente.	<ul style="list-style-type: none"> • Certifique-se de que Temporizador está definido para Desligado no menu Configuração. (P. 19) • Se ligar o PC ao televisor, verifique as definições de alimentação do PC. • Certifique-se de que o cabo de alimentação de CA está ligado correctamente à tomada de parede e ao televisor. • Quando estiver a ver televisão a partir de uma ligação por antena ou cabo, o televisor desliga-se após 10 ~ 15 minutos, se não for detectado sinal.
Não se vê imagem/vídeo.	<ul style="list-style-type: none"> • Verifique as ligações dos cabos (retire e ligue novamente todos os cabos do televisor e dispositivos externos). • Defina as saídas de vídeo dos dispositivos externos (caixa de televisão por cabo/set-top box, DVD, Blu-ray, etc.) para corresponder às ligações de entrada do televisor. Por exemplo, se a saída de um dispositivo externo for HDMI, deve ligá-lo a uma entrada HDMI no televisor. • Certifique-se de que os dispositivos estão ligados. • Certifique-se de que selecciona a fonte correcta do televisor, carregando no botão SOURCE do telecomando.
Ligação RF (cabo/antena)	
O televisor não recebe todos os canais.	<ul style="list-style-type: none"> • Certifique-se de que o cabo de antena está correctamente ligado. • Experimente Plug & Play (Configuração inicial) para adicionar canais disponíveis à lista de canais. Aceda a MENU - Configuração - Plug & Play (Configuração inicial) e aguarde até todos os canais disponíveis serem memorizados. • Verifique se a antena está na posição correcta.
A imagem está distorcida: erro de macrobloco, bloco pequeno, pontos, pixelização	<ul style="list-style-type: none"> • A compressão de conteúdos de vídeo pode causar uma distorção na imagem, especialmente nas imagens de movimentos rápidos como no desporto e filmes de acção. • Um sinal baixo pode causar distorção de imagem. Isto não é um problema do televisor.
Ligação ao PC	
Aparece a mensagem "Modo não suportado".	<ul style="list-style-type: none"> • Defina a resolução de saída do PC e a frequência para que corresponda às resoluções suportadas pelo televisor. (P. 22)
"PC" é sempre apresentado na lista de fontes, mesmo que não haja um PC ligado.	<ul style="list-style-type: none"> • Isto é normal; "PC" é sempre apresentado na lista de fontes, mesmo que não haja um PC ligado.
O vídeo tem uma boa qualidade, mas não é emitido áudio.	<ul style="list-style-type: none"> • Se estiver a utilizar uma ligação HDMI, verifique a definição da saída de áudio no seu PC.
Outros	
A imagem não é apresentada no modo de ecrã inteiro.	<ul style="list-style-type: none"> • Os canais HD apresentam barras pretas em ambos os lados do ecrã sempre que forem exibidos conteúdos SD (4:3) actualizados. • Aparecem barras pretas na parte superior e inferior dos filmes que tenham um formato diferente do do seu televisor. • Ajuste as opções de tamanho da imagem no dispositivo externo ou no televisor para o modo de ecrã inteiro.
O telecomando não funciona.	<ul style="list-style-type: none"> • Substitua as pilhas do telecomando com os pólos (+/-) na direcção correcta. • Limpe a janela de transmissão do sensor do telecomando. • Experimente apontar o telecomando directamente para o televisor a uma distância de 1,5 a 1,8 m.
Aparece a mensagem "Modo não suportado".	<ul style="list-style-type: none"> • Verifique a resolução suportada pelo televisor e ajuste a resolução de saída do dispositivo externo em conformidade. Consulte as definições de resolução na página 9 deste manual.
O televisor exala um cheiro a plástico.	<ul style="list-style-type: none"> • Este cheiro é normal e dissipa-se com o passar do tempo.
A opção Informações do Sinal do televisor não está disponível no menu Teste de auto-diagnóstico.	<ul style="list-style-type: none"> • Esta função só está disponível para canais digitais com uma ligação de antena/RF/coaxial. (P. 21)
O televisor está inclinado.	<ul style="list-style-type: none"> • Remova a base do suporte do televisor e monte-a novamente.

Problemas	Soluções e explicações
Há dificuldades na montagem da base do suporte.	<ul style="list-style-type: none"> Certifique-se de que o televisor se encontra sobre uma superfície plana. Se não conseguir retirar os parafusos do televisor, utilize uma chave de parafusos magnetizada.
O menu do canal aparece esbatido. (indisponível)	<ul style="list-style-type: none"> O menu Canal só está disponível quando seleccionar a fonte de TV.
Perde as suas definições após 30 minutos ou sempre que o televisor for desligado.	<ul style="list-style-type: none"> Se o televisor estiver no modo Demonstração de Loja, são repostas as predefinições de áudio e de imagem a cada 30 minutos. Altere as definições do modo Demonstração de Loja para o modo Utilização Doméstica no procedimento Plug & Play (Configuração inicial). Carregue no botão SOURCE para seleccionar o modo TV e aceda a MENU → Configuração → Plug & Play (Configuração inicial) → ENTER .
Verifica-se uma perda intermitente de áudio ou de vídeo.	<ul style="list-style-type: none"> Verifique as ligações dos cabos e ligue-os novamente. A perda de áudio ou de vídeo pode ser provocada pela utilização de cabos excessivamente rígidos ou grossos. Certifique-se de que os cabos são suficientemente flexíveis para uma utilização a longo prazo. Caso pretenda montar o televisor na parede, recomenda-se a utilização de cabos com conectores de 90 graus.
São visíveis pequenas partículas se olhar de perto para a extremidade da moldura do televisor.	<ul style="list-style-type: none"> Essa característica faz parte do design do produto e não constitui um defeito.
O menu PIP não está disponível.	<ul style="list-style-type: none"> PIP só está disponível quando utilizar uma fonte de HDMI, PC ou componentes.
Aparece a mensagem "Sinal Codificado" ou "Sinal Fraco/Sem Sinal".	<ul style="list-style-type: none"> Se estiver a utilizar um CAM CARD (CI/CI+), certifique-se de que este se encontra colocado na ranhura da interface comum. Se o problema persistir, puxe o CAM CARD para fora do televisor e introduza-o novamente na ranhura.
Após ter desligado o televisor há 45 minutos, este voltou a ligar-se.	<ul style="list-style-type: none"> Isto é normal. O televisor utiliza a função OTA (Over The Aerial) para actualizar o firmware transferido enquanto vê televisão.
São detectados problemas frequentes relacionados com a imagem/som.	<ul style="list-style-type: none"> Verifique e altere o sinal/fonte.
Pode ocorrer uma reacção entre as borrachas existentes na base do suporte e o acabamento da superfície de algumas mobílias.	<ul style="list-style-type: none"> Para evitar esta situação, utilize almofadas de feltro nas superfícies do televisor que estejam em contacto directo com a mobília.

 O LCD TFT utiliza um painel composto por pixels secundários que requerem tecnologia sofisticada para serem reproduzidos. No entanto, podem existir alguns pixels brilhantes ou escuros no ecrã. Estes pixels não afectam o desempenho do produto.

Licença



Manufactured under license from Dolby Laboratories.
Dolby and the double-D symbol are trademarks of Dolby Laboratories.

Outras informações

Características técnicas

Painel nativo	1360 x 768 @ 60 Hz	
Considerações ambientais	10°C a 40°C (50°F a 104°F)	
Temperatura de funcionamento	10% a 80%, sem condensação	
Humidade de funcionamento	-20°C a 45°C (-4°F a 113°F)	
Temperatura de armazenamento	5% a 95%, sem condensação	
Humidade de armazenamento	Analogico: consoante a selecção do pais Digital: DVB-T/DVB-C	
Sistema de televisão	Analogico: PAL, SECAM, NTSC-4.43, NTSC-3.58, PAL60 Digital: MPEG-2 MP@ML, MPEG-4, H.264/AVC MP@L3, MP@L4.0, HP@L4.0	
Sistema de cores/vídeo	BG. OK NICAM. MPEGI	
Sistema de som	Vídeo: 1080/24p, 1080p, 1080i, 720p, 576p, 576i, 480p, 480i Áudio: PCM linear de dois canais 32/44.1/48 kHz, 16/20/24bits Entrada de áudio analógico (apenas HDMI IN) Entrada PC	
HDMI IN	0°	
Rotação da base (esquerda/direita)		
Nome do modelo	LE26C350	LE32C350
Tamanho do ecrã (Diagonal)	26 polegadas	32 polegadas
Som	5W X 2	
Saída	5W X 2	
Dimensões (L x P x A)		
Caixa	673.3 x 84.0 x 456.0 mm	795.3 x 84.0 x 525.8 mm
Com base	673.3 x 222.2 x 513.4 mm	795.3 x 247.2 x 585.3 mm
Peso		
Caixa	5.7 kg	7.1 kg
Com base	6.1 kg	7.6 kg

 O design e as características técnicas estão sujeitos a alterações sem aviso prévio.

 Para obter informações sobre a fonte de alimentação e o consumo de energia, consulte a etiqueta colada ao produto.

Índice remissivo

A			F			P		
Atualização do software	21		Ferramentas	3		Percorrer	10	
Ajuste auto.	17		Fotografia	24		Pilhas	5	
Alterar PIN	20		Frequência	12		Plug & Play	6	
Altifalante da TV	18		Fundo ecrã prin	25		Poupança Energ.	15	
Altifalante Exter.	18							
Amplificar	17		G			R		
Antena	12		Guia actual e seguinte	11		Relógio	19	
Apresentação de diapositivos	24					Resolucao de problemas	29	
Auto-diagnóstico	21		H			Resolução ideal	9	
			HDMI	7		RGB	15	
B			I			S		
Balanço	17		Idioma	20		Selec. Todos	14	
Bloquear	14		Indicador de corrente	4		Seleccionar altifalante	18	
Bloqueio para crianças	19		Informações do Sinal	21		Sintonia Fina	14	
Botão ON/OFF	5		Instalação seguro	2				
Brilho	14		L			T		
			Legenda	20		Tamaho Imagem	16	
C			Licença	31		Telecomando	5	
Canal Favorito	12		Ligação a um dispositivo de áudio	8		Temporizador	19	
Canal	12		Ligação a um PC	8		Título	25	
Características técnicas	32		Lista de fontes	10		Tom de Pele	15	
Colour Tonalidade	15					Tonalidade de Preto	15	
Componente	7					Transparên. Menu	20	
Contraste Dinâmico	15		M			U		
			Media Play	22		USB	21, 22	
D			Melodia	20		Utilização da função Vis. Canal	11	
Digital Audio Out	8		Modo de espera	4		Utilização da função Vista Programada	11	
Dinâmico	14		Modo Filme	15		Utilização de canais favoritos	12	
D-sub	8		Modo Repetir	25				
			Montagem na parede	27		V		
E			Música de Fundo	25		VCR	10	
Edição de canais	13		Música	23		Visual. Básica	25	
Editar Nome	10					Volume Auto.	18	
EPG	11		N			Volume	4, 5	
Equalizador	17		Nitidez	14				
Equilíb. Branco	15							

*Esta página foi deixada
em branco intencionalmente.*

Slike in ilustracije v tem uporabniškem priročniku so samo za referenco. Dejanski izdelek je lahko videti drugačen. Obliko in tehnične lastnosti lahko spremenimo brez predhodnega obvestila.

Obvestilo o digitalni televiziji

1. Funkcije, ki so povezane z digitalnim televizijskim signalom (DVB), so na voljo samo v državah/na območjih, kjer se oddajajo digitalni prizemni signali (MPEG2 in MPEG4 AVC) ali kjer je mogoče dostop do združljive storitve kableske televizije DVB-C (MPEG2 in MPEG4 AAC). Pri lokalnem trgovcu preverite, ali imate dostop do signala DVB-T ali DVB-C.
 2. DVB-T je standard DVB evropskega konzorcija za oddajanje digitalne prizemne televizije, DVB-C pa je standard za oddajanje digitalne televizije prek kabla. V tej specifikaciji pa niso vključene nekatere funkcije, kot so EPG (elektronski programski vodnik), VOD (video na zahtevo) itd. Torej jih zaenkrat še ni mogoče uporabljati.
 3. Čeprav je televizor v skladu z najnovejšimi standardoma DVB-T in DVB-C [avgust 2008], ni mogoče jamčiti združljivosti s prihodnjimi sistemi digitalne prizemne televizije in digitalne kableske televizije.
 4. Nekateri ponudniki kableske televizije morda takšno storitev dodatno zaračunavajo in se boste zato morda morali strinjati z določbami in pogoji njihovega poslovanja. Odvisno od države/območja, kjer uporabljate televizor.
 5. V nekaterih državah ali regijah nekatere funkcije digitalne televizije morda niso na voljo in digitalna kableska televizija morda ne bo delovala pravilno pri nekaterih ponudnikih kableskih storitev.
 6. Za dodatne informacije se obrnite na lokalni Samsungov center za pomoč strankam.
-  Na sprejem televizijskih signalov lahko vplivajo razlike v načinu oddajanja v državah. Pri pooblaščenem zastopniku za SAMSUNG ali Samsungovem klicnem centru preverite, ali je delovanje televizije mogoče izboljšati s ponovno konfiguracijo nastavitve televizije.

Opozorilo o mirujočih slikah

Izogibajte se prikazovanju mirujočih slik (npr. slikovnih datotek jpeg) ali mirujočih slikovnih elementov (npr. logotip televizijskega programa, panorama, slikovna oblika zapisa 4:3, vrstica za borzne novice ali novice na dnu zaslona itd.) na zaslonu. Nenehno prikazovanje mirujoče slike lahko povzroči neenakomerno izrabo fosforja na zaslonu, kar vpliva na kakovost slike. Da preprečite nevarnost takega učinka, sledite spodnjim priporočilom:

- Izogibajte se daljšemu prikazovanju istega televizijskega kanala.
- Slike vedno skušajte prikazati celozaslonsko, uporabljajte meni televizijskega slikovnega formata za najboljše ujemanje.
- Zmanjšajte vrednosti svetlosti in kontrasta na najnižjo potrebno stopnjo, da dosežete zeleno kakovost slike, pretirane vrednosti lahko namreč pospešijo nastajanje vžgane slike.
- Redno uporabljajte vse funkcije televizije, ki so zasnovane za zmanjševanje zadrževanja slike in vžganih slik; za podrobnosti si oglejte ustrezne razdelke uporabniškega priročnika.

Zaščita prostora za namestitev

Izdelek mora biti ustrezno oddaljen od ostalih predmetov (npr. sten), da zagotovite ustrezno prezračevanje. Sicer lahko pride do požara ali težave z izdelkom zaradi povišanja notranje temperature izdelka.

-  Če želite uporabiti stojalo ali opremo za pritrditev na steno, uporabite samo dele, ki jih nudi podjetje Samsung Electronics.
- Če uporabite dele drugih proizvajalcev, lahko pride do težav z izdelkom ali do telesnih poškodb zaradi padca izdelka.

-  Videz se lahko razlikuje glede na izdelek.

Namestitev s stojalom.

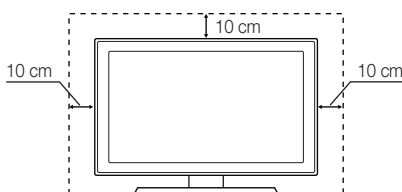

Namestitev z opremo za pritrditev na steno.

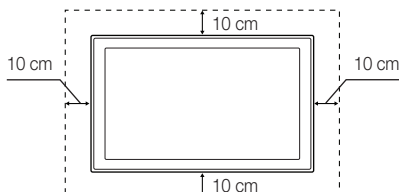

Ustrezno odstranjevanje tega izdelka (odpadna električna in elektronska oprema) (Velja za Evropsko unijo in druge evropske države s sistemi za ločeno zbiranje.)

Ta oznaka na izdelku, dodatni opremi ali dokumentaciji pomeni, da izdelka in dodatne elektronske opreme (npr. polnilnika, slušalk, USB-kabla) po koncu njihove življenjske dobe ni dovoljeno odlagati skupaj z drugimi gospodinjstvenimi odpadki. Da bi preprečili morebitno tveganje za okolje ali človeško zdravje zaradi nenadzorovanega odstranjevanja odpadkov, te izdelke ločite od drugih vrst odpadkov in jih odgovorno reciklirajte ter tako spodbudite trajnostno ponovno uporabo materialnih virov. Uporabniki v gospodinjstvih naj za podrobnosti o tem, kam in kako lahko odnesejo te izdelke na okolju varno recikliranje, pokličejo trgovino, kjer so izdelek kupili, ali lokalni vladni urad. Podjetja se morajo obrniti na dobavitelja in preveriti določbe in pogoje kupne pogodbe. Izdelka in elektronske dodatne opreme ni dovoljeno mešati z drugimi komunalnimi odpadki.



Ustrezno odstranjevanje baterij v tem izdelku

(Veljavno v Evropski uniji in drugih evropskih državah s sistemi za ločeno vračilo baterij.)

Ta oznaka na bateriji, priročniku ali embalaži pomeni, da baterij v tem izdelku po koncu njihove življenjske dobe ni dovoljeno odlagati skupaj z drugimi gospodinjstvenimi odpadki. Če so navedeni kemični simboli Hg, Cd ali Pb, to pomeni, da količina živega srebra, kadmija ali svina v bateriji presega količino, ki je priporočena v direktivi ES 2006/66. Če baterije niso pravilno odstranjene, lahko te snovi škodujejo človekovemu zdravju ali okolju. Da pripomorete k varovanju naravnih virov in ponovni uporabi materialov, baterije ločite od drugih odpadkov in jih reciklirajte prek brezplačnega lokalnega sistema za vračilo baterij.

Vsebina

Začetek uporabe

4

- 4 Dodatna oprema
- 4 Ogljed nadzorne plošče
- 5 Ogljed daljinskega upravljalnika
- 6 Povezava antene
- 6 Plug & Play (Začetna nastavitve)

Povezave

7

- 7 Povezava z napravo AV
- 8 Povezava z avdio napravo
- 8 Povezava z računalnikom
- 10 Spreminjanje vhodnega vira

Osnovne funkcije

10

- 10 Pomikanje po menijih
- 11 Uporaba gumba INFO (Now & Next guide)
- 11 Načrtovanje gledanja
- 12 Meni kanala
- 14 Meni slike
- 17 Meni zvoka
- 19 Meni nastavitvev
- 21 Meni podpore

Napredne funkcije

22

- 22 Media Play

Druge informacije

26

- 26 Funkcija teleteksta analognega kanala
- 27 Namestitvev opreme za pritrditev na steno
- 28 Ključavnica Kensington proti kraji
- 28 Pritrditev televizorja na steno
- 29 Odpravljanje težav
- 32 Specifikacije
- 33 Kazalo

Preverite simbol!



TOOLS

To funkcijo lahko izberete s pritiskom gumba TOOLS na daljinskem upravljalniku.



Opomba



Navodila po korakih

Začetek uporabe

Dodatna oprema

- Preverite, ali so televizorju LCD priloženi naslednji predmeti. Če kateri predmet manjka, se obrnite na prodajalca.
- Barva in oblika predmetov sta odvisni od modelov.

- Daljinski upravljalnik in bateriji (AAA x 2)
- Uporabniška navodila
- Čistilna krpa
- Garancijska kartica / varnostni priročnik (ni na voljo na nekaterih mestih)

Za namestitev stojala si oglejte ločena navodila.

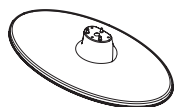

1 EA

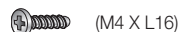

(M4 X L16)

- Stojalo (1EA)

- Vijaki (3EA)

Ogled nadzorne plošče

- Barva in oblika izdelka sta odvisni od modela.

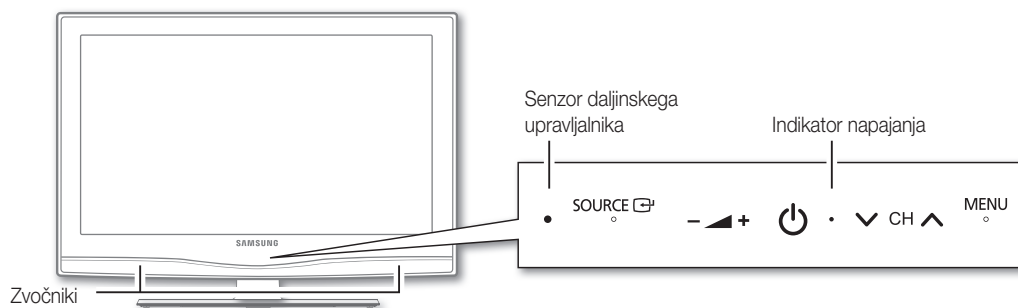

	Za vklop ali izklop televizorja.
Indikator napajanja	Utripa in se izklopi, ko je napajanje vklopljeno, in začne svetiti v stanju pripravljenosti.
SOURCE	Za preklapljanje med vsemi razpoložljivimi vhodnimi viri. Ta gumb v meniju na zaslonu uporabljajte kot gumb ENTER na daljinskem upravljalniku.
MENU	Za prikaz menija na zaslonu, prikaza na zaslonu, s funkcijami televizorja.
– ▲ +	Za prilagajanje glasnosti. V prikazu na zaslonu uporabljajte gumba – ▲ + kot uporabljate gumba ◀ in ▶ na daljinskem upravljalniku.
▼ CH ▲	Za spreminjanje kanalov. V prikazu na zaslonu uporabljajte gumba z, kot uporabljate gumba ▼ CH ▲ kot uporabljate gumba ▼ in ▲ na daljinskem upravljalniku.
Senzor daljinskega upravljalnika	Daljinski upravljalnik usmerite proti tej točki na televizorju.

Stanje pripravljenosti

Televizorja ne puščajte v stanju pripravljenosti dlje časa (na primer, ko greste na dopust). Tudi ko je gumb za napajanje izklopljen, se porablja manjša količina električne energije. Priporočamo, da izklopite napajalni kabel.

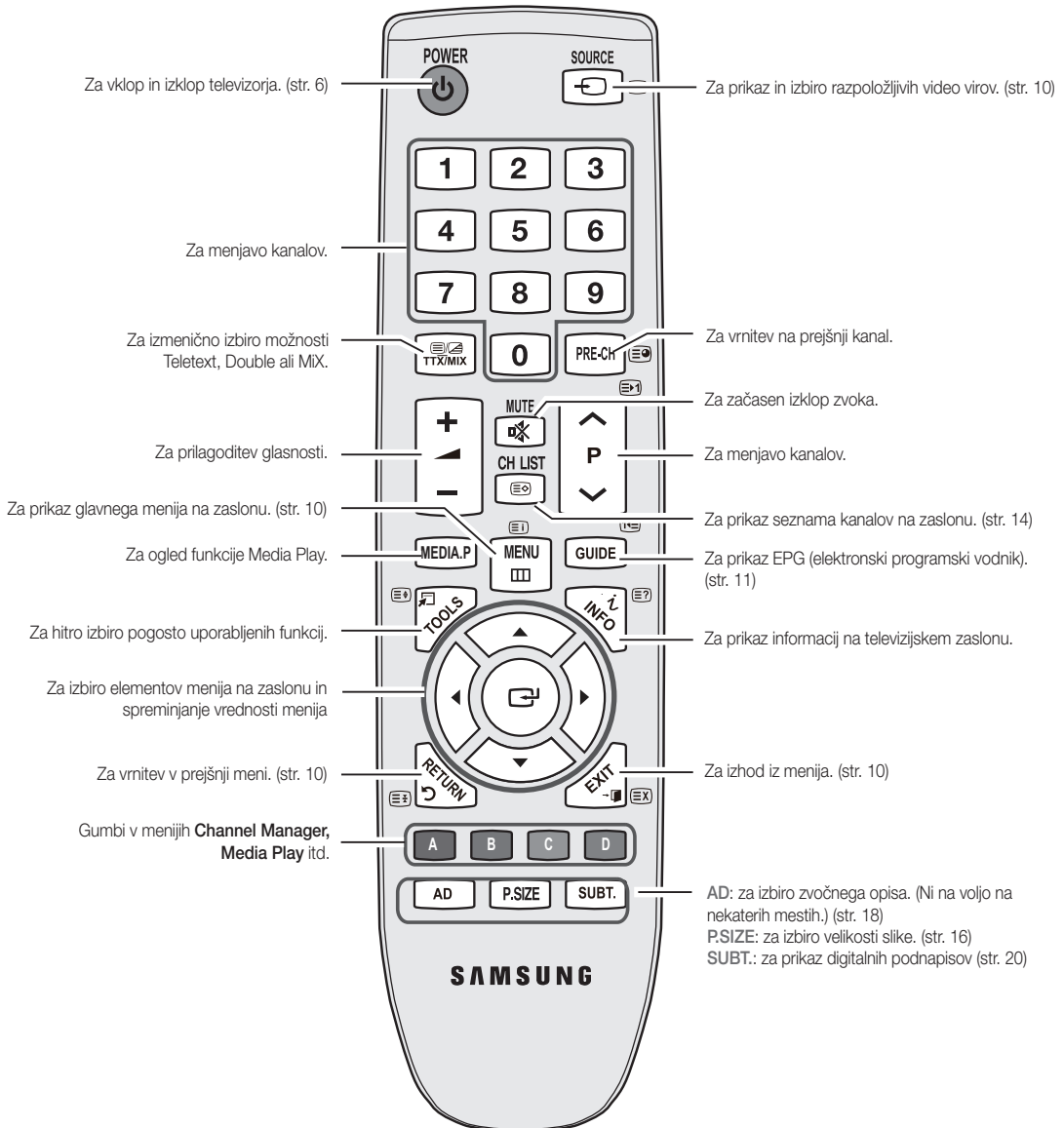

Vstavljanje baterij (velikost baterije: AAA)

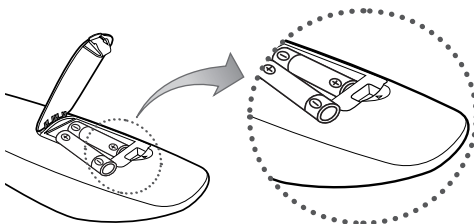

OPOMBA

- Daljinski upravljalnik uporabljajte v oddaljenosti do približno 23 m od televizorja.
- Na delovanje daljinskega upravljalnika lahko vpliva močna svetloba. Izogibajte se uporabi upravljalnika v bližini posebnih fluorescentnih luči ali neonskih tabel.
- Barva in oblika sta odvisni od modela.

Začetek uporabe

Povezava antene





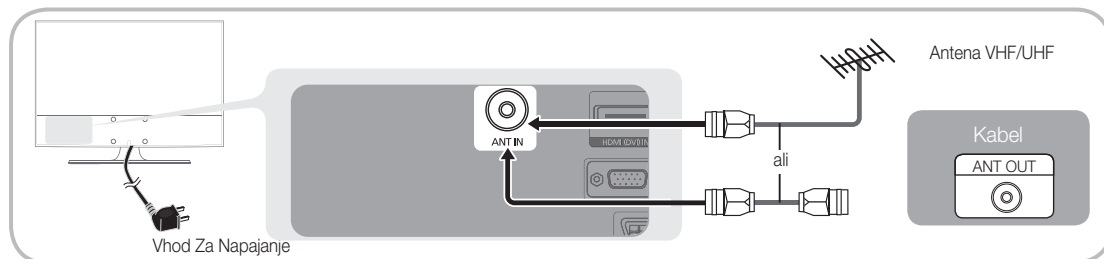



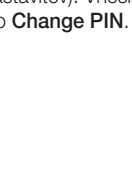

Pri prvem vklopu televizorja se samodejno prikažejo osnovne nastavitve.

 Prednastavitev: priključitev napajanja in antene.



Plug & Play (Začetna nastavitvev)

Pri prvem vklopu televizorja si lahko pri konfiguraciji osnovnih nastavitvev pomagata z zaporedjem pozivov. Pritisnite gumb **POWER** . Funkcija **Plug & Play** je na voljo samo, če je vir **Input** nastavljen na TV.

1	Izbira jezika	Pritisnite gumb ▲ ali ▼ in nato pritisnite gumb ENTER  . Izberite želeni jezik prikaza na zaslonu.	
2	Izbira možnosti Store Demo ali Home Use	Pritisnite gumb ◀ ali ▶ in nato pritisnite gumb ENTER  . <ul style="list-style-type: none">Izberite način Home Use. Način Store Demo je namenjen uporabi v trgovinah.Za vrnitev nastavitvev enote iz načina Store Demo v način Home Use (standardno): na televizorju pritisnite gumb za glasnost. Ko je na zaslonu prikaz glasnosti, pritisnite gumb MENU in ga držite 5 sekund.	
3	Izbira države	Pritisnite gumb ▲ ali ▼ in nato pritisnite gumb ENTER  . Izberite ustrezno državo. Če zelene države ni v meniju, izberite možnost Others .  Ko uporabnik izbere državo v meniju Country , se pri nekaterih modelih prikaže dodatna možnost za nastavitvev številke PIN  Ko vnašate številko PIN, 0-0-0-0 ni na voljo	
4	Izbira antene	Pritisnite gumb ▲ ali ▼ in nato pritisnite gumb ENTER  . Izberite Air ali Cable .	
5	Izbira kanala	Pritisnite gumb ▲ ali ▼ in nato pritisnite gumb ENTER  . Izberite kanal, ki ga želite shraniti. Ko vir antene nastavljate na Cable , pridete do koraka, pri katerem lahko kanalom dodelite številčne vrednosti (frekvence kanalov). Za več informacij si oglejte Channel → Auto Store (str. 12).  Če želite shranjevanje kadarkoli prekiniti, pritisnite gumb ENTER  .	
6	Nastavitvev načina Clock Mode	Način Clock Mode je mogoče nastaviti samodejno ali ročno. Pritisnite gumb ▲ ali ▼ , da izberete Auto in nato pritisnite gumb ENTER  .	
7	Ogled navodil HD Connection Guide .	Prikaže se način povezave za najboljšo kakovost zaslona v visoki ločljivosti.	
8	Enjoy your TV.	Pritisnite gumb ENTER  .	

Za ponastavitvev te funkcije ...

Izberite **Setup – Plug & Play** (Začetna nastavitvev). Vnesite 4-mestno kodo PIN. Privzeta koda PIN je "0-0-0-0". Če želite spremeniti številko PIN, uporabite funkcijo **Change PIN**.

Uporaba kabla HDMI / DVI: povezava HD (do 1080p)

Razpoložljive naprave: predvajalnik DVD, Blu-ray, kabelski sprejemnik HD, satelitski sprejemnik HD, kabelski sprejemnik, satelitski sprejemnik (STB)

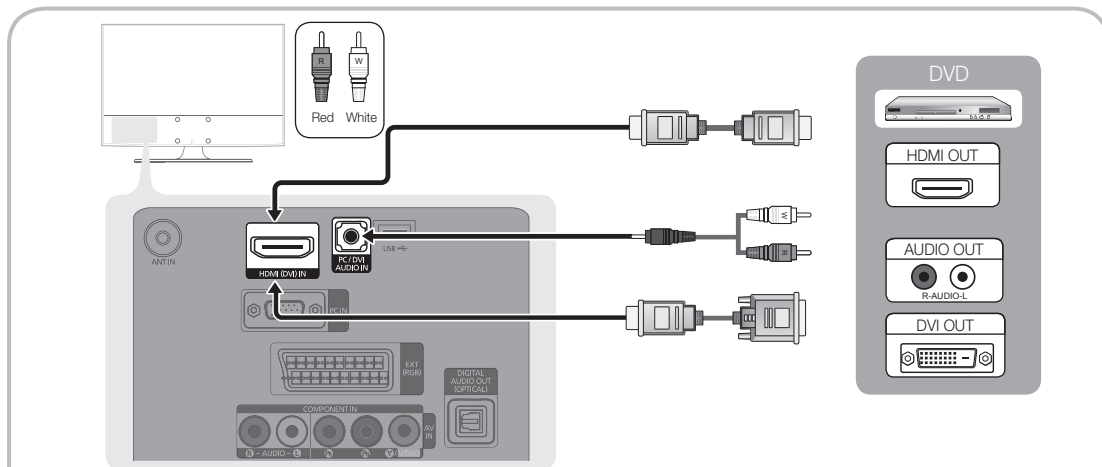

HDMI (DVI) IN / PC / DVI AUDIO IN

- Če uporabljate kabel HDMI / DVI, uporabite vtičnico **HDMI (DVI) IN**. Če uporabljate kabel DVI, uporabite za video povezavo kabel za povezavo vrat DVI in HDMI ali adapter DVI-HDMI (povezava vrat DVI in HDMI), za avdio povezavo pa uporabite vtičnici **PC / DVI AUDIO IN**.
- Če je priključena zunanja naprava, kot je predvajalnik DVD / Blu-ray / kabelski sprejemnik / satelitski sprejemnik, ki podpira različice HDMI, starejše od različice 1.3, televizor morda ne bo deloval pravilno (npr. ni prikaza na zaslonu / ni zvoka / moteče migljanje / nepravilne barve).
- Če po povezavi s kablom HDMI ne slišite zvoka, preverite različico HDMI zunanje naprave. Če sumite, da je različica HDMI starejša od 1.3, jo preverite pri ponudniku, ki je dobavlil napravo, in zahtevajte nadgradnjo.
- Priporočamo nakup kabla HDMI. Sicer je lahko zaslon prazen ali pa lahko pride do napake pri povezavi.

Uporaba komponentnega kabla (do 1080p) ali avdio / video kabla (samo 480i only) in uporaba kabla Scart

Razpoložljive naprave: videorekorder, predvajalnik DVD, Blu-ray, kabelski sprejemnik, satelitski sprejemnik (STB)

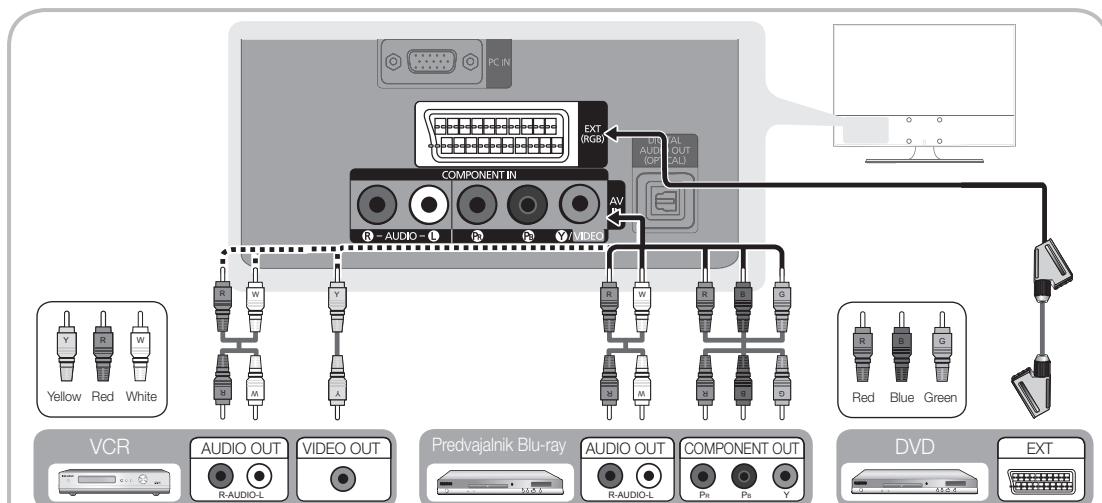

V načinu **Ext.** izhod digitalne televizije podpira samo video in avdio MPEG SD.

Za najboljšo kakovost slike je priporočljiva povezava komponente namesto povezave A/V.

Povezava z avdio napravo

Uporaba optičnega ali avdio kabla

Razpoložljive naprave: digitalni avdio sistem, ojačevalnik, domači kino DVD



DIGITAL AUDIO OUT (OPTICAL)

- Če je digitalni avdio sistem povezan z vtičnico **DIGITAL AUDIO OUT (OPTICAL)**, znižajte glasnost televizorja in sistema.
- 5.1-kanalni zvok je podprt, če je televizor povezan z zunanjo napravo, ki podpira 5.1-kanalni zvok.
- Če je sprejemnik (domači kino) nastavljen na On, zvok prihaja iz optične vtičnice na televizorju. Kadar televizor sprejema signal DTV, pošilja 5.1-kanalni zvok v sprejemnik domačega kina. Če je vir digitalna komponenta, kot je predvajalnik DVD / Blu-Ray / kabelski sprejemnik / satelitski sprejemnik, in je s televizorjem povezan prek vhoda HDMI, bo sprejemnik domačega kina predvajal samo 2-kanalni zvok. Za 5.1-kanalni zvok povežite vtičnico za digitalni avdio izhod na predvajalniku DVD / Blu-ray / kabelskem sprejemniku / satelitskem sprejemniku neposredno z ojačevalnikom ali domačim kinom.

Povezava z računalnikom

Uporaba kabla HDMI / DVI / D-sub

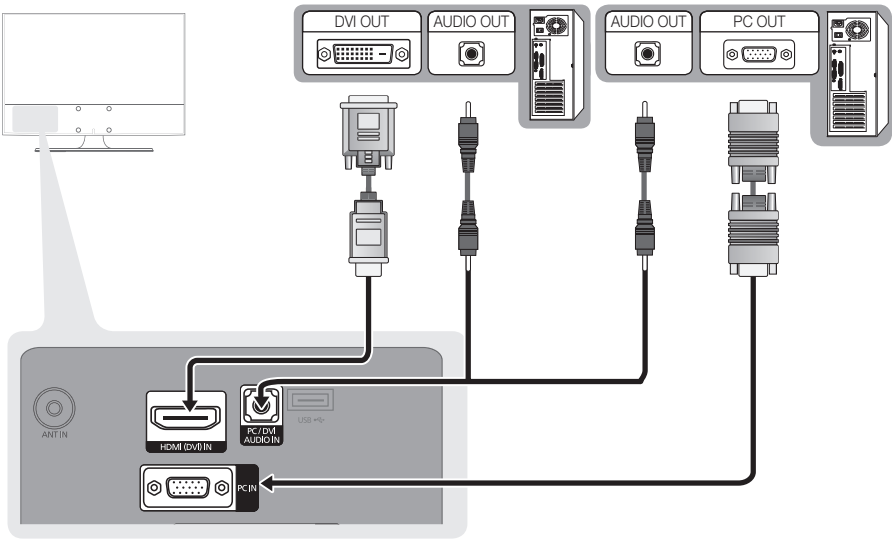

The diagram illustrates the connection between a television and a computer system. On the left, the back panel of the television is shown with three ports: DVI OUT, AUDIO OUT, and PC IN. On the right, the back panel of a computer system is shown with three corresponding ports: DVI OUT, AUDIO OUT, and PC OUT. Cables are connected as follows: a DVI cable connects the TV's DVI OUT to the computer's DVI OUT; an audio cable connects the TV's AUDIO OUT to the computer's AUDIO OUT; and a D-sub cable connects the TV's PC IN to the computer's PC OUT.

Načini prikaza (vhod D-Sub in HDMI/DVI)

Optimalna ločljivost je 1360 x 768 @ 60 Hz.

Mode	Resolution	Horizontal Frequency (KHz)	Vertical Frequency (Hz)	Pixel Clock Frequency (MHz)	Sync Polarity (H/V)
IBM	640 x 350	31.469	70.086	25.175	+ / -
	720 x 400	31.469	70.087	28.322	- / +
MAC	640 x 480	35.000	66.667	30.240	- / -
	832 x 624	49.726	74.551	57.284	- / -
VESA DMT	640 x 480	31.469	59.940	25.175	- / -
		37.861	72.809	31.500	- / -
		37.500	75.000	31.500	- / -
	800 x 600	37.879	60.317	40.000	+ / +
		48.077	72.188	50.000	+ / +
		46.875	75.000	49.500	+ / +
	1024 x 768	48.363	60.004	65.000	- / -
		56.476	70.069	75.000	- / -
		60.023	75.029	78.750	+ / +
	1280 x 720	45.000	60.000	74.250	+ / +
1360 x 768	47.712	60.015	85.500	+ / +	
VESA CVT	720 x 576	35.910	59.950	32.750	- / +
	1280 x 720	56.456	74.777	95.750	- / +
VESA GTF	1280 x 720	52.500	70.000	89.040	- / +

OPOMBA

- Če uporabljate kabel HDMI/DVI, uporabite vtičnico **HDMI (DVI) IN**.
- Način prepletanja ni podprt.
- Če izberete nestandardno obliko video zapisa, televizor morda ne bo deloval pravilno.
- Podprta sta načina za ločeno in kompozitno. SOG (sinhr. z zelenim) ni podprto.

Reža povezav COMMON INTERFACE

Za ogled plačljivih kanalov mora biti vstavljena kartica "CI ali CI+ CARD".

- Če ne vstavite kartice "CI ali CI+ CARD", se na zaslonu prikaže sporočilo "Scrambled Signal".
- V 2–3 minutah se prikažejo informacije o združitvi s telefonsko številko, ID-jem kartice "CI ali CI+ CARD", ID-jem gostitelja in druge informacije. Če se prikaže sporočilo o napaki, se obrnite na ponudnika storitev.
- Ko je konfiguracija informacij o kanalih dokončana, se prikaže sporočilo "Updating Completed", kar pomeni, da je seznam kanalov zdaj posodobljen.

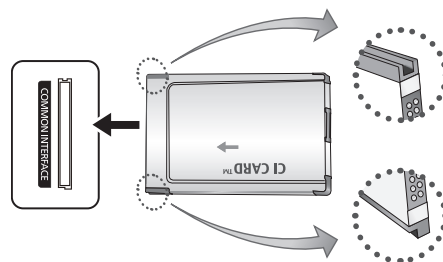
**OPOMBA**

- Kartico "CI ali CI+ CARD" dobite pri lokalnem ponudniku kableske televizije.
- Kartico "CI ali CI+ CARD" odstranite tako, da jo previdno izvlečete z rokami, saj se pri padcu lahko poškoduje.
- Kartico "CI ali CI+ CARD" vstavite v smeri, ki je označena na njej.
- Kje se nahaja reža **COMMON INTERFACE**, je odvisno od modela.
- Kartica "CI ali CI+ CARD" v nekaterih državah in regijah ni podprta. Preverite pri pooblaščenem prodajalcu.
- Če ste naleteli na kakršnekoli težave, se obrnite na ponudnika storitev.

Povezave

Spreminjanje vhodnega vira

Source List

Za izbiro televizorja ali drugih zunanjih vhodnih virov, ki so povezani s televizorjem, na primer predvajalnikov DVD / Blu-Ray / satelitskih sprejemnikov.

- **TV / Ext. AV / Component / PC / HDMI / DVI / USB**

✎ Na seznamu virov **Source List** bodo povezani vhodi označeni.

✎ Možnosti **Ext. in PC** sta vedno aktivirani.

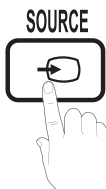

Edit Name

- **VCR / DVD / Cable STB / Satellite STB / PVR STB / AV Receiver / Game / Camcorder / PC / DVI PC / DVI Devices / TV / IPTV / Blu-ray / HD DVD / DMA:** poimenujte napravo, ki je priključena na vhodne vtičnice, da boste lažje izbrali vhodne vire.

✎ Pri povezavi kabla HDMI / DVI z vrati **HDMI (DVI) IN** nastavite na način **DVI PC** ali **DVI Devices** v možnosti **Edit Name**

Osnovne funkcije

Pomikanje po menijih

Pred uporabo televizorja sledite spodnjim korakom, da se naučite krmariti po meniju in izbrati in prilagoditi različne funkcije.

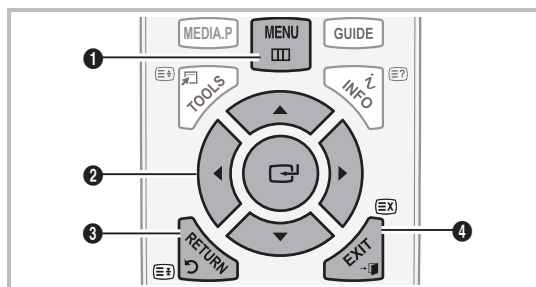

- 1 Gumb **MENU**: za prikaz glavnega menija na zaslon
- 2 **ENTER** / smerni gumb: za premikanje kazalca in izbiro elementa. Za potrditev nastavitve.
- 3 Gumb **RETURN**: za vrnitev na prejšnji meni.u.
- 4 Gumb **EXIT**: za izhod iz menija na zaslonu.

Uporaba prikaza na zaslonu

Korak za dostop se lahko razlikuje glede na izbrani meni.

1	MENU	Na zaslonu se prikažejo možnosti glavnega menija: Picture, Sound, Channel, Setup, Input, Application, Support.
2		Za izbiro ikone pritisnite gumb ali .
3	ENTER	Za dostop do podmenija pritisnite ENTER .
4		Za izbiro zelenega podmenija pritisnite gumb ali .
5		Za nastavev glasnosti elementa pritisnite gumb ali . Nastavev prikaza na zaslonu se lahko razlikuje glede na izbrani meni.
6	ENTER	Pritisnite gumb ENTER , da dokončate konfiguracijo.
7	EXIT	Pritisnite EXIT .

Osnovne funkcije

Uporaba gumba INFO (Now & Next guide)

Prikaz označuje trenutni kanal in stanje določenih zvočnih in slikovnih nastavitvev. Vodnik Now & Next Guide prikazuje dnevne informacije o programu za vsak kanal glede na čas oddajanja.



- Za ogled informacij za željeni program med gledanjem trenutnega kanala se pomikajte z gumboma ◀, ▶.
- Za ogled informacij za druge kanale se pomikajte z gumboma ▲, ▼. Če se želite pomakniti na trenutno izbran kanal, pritisnite gumb ENTER ↵.

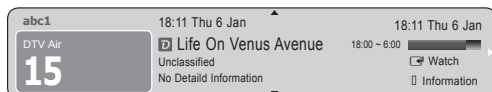

Načrtovanje gledanja

Guide

Informacije EPG (elektronski programski vodnik) posredujejo izdajatelji televizijskega programa. Z razporedi programov, ki jih posredujejo izdajatelji televizijskega programa, lahko predhodno izberete programe, ki si jih želite ogledati, in kanal se ob določenem času samodejno preklopi na kanal z izbranim programom. Informacije o programu so lahko zastarele ali jih ni, odvisno od stanja kanala.



Uporaba možnosti Channel View



Uporaba možnosti Scheduled View



- 1 **Rdeče (View Mode):** za ogled seznama programov, ki se ali se bodo predvajali.
- 2 **Rumeno (+24 hours):** za ogled seznama programov, ki se bodo predvajali po 24. urah.
- 3 **Modri (Ch. Mode):** Za izbiro vrste kanalov, za katere želite, da se prikažejo v oknu **Channel View**.
 - Način kanala se razlikuje glede na vir antene.
- 4 **Information:** za prikaz podrobnosti izbranega programa.
- 5 **Page:** za pomik na prejšnjo / naslednjo stran.
- 6 **Gumb ENTER ↵**
 - Med izbiranjem trenutnega programa lahko gledate izbrani program.
 - Med izbiranjem prihodnjega programa lahko rezervirate ogled izbranega programa. Za preklic razporeda znova pritisnite gumb ENTER ↵ in izberite možnost **Cancel Schedules**.

Osnovne funkcije

Channel Manager

Brisanje ali nastavitve priključenih kanalov in za uporabo programskega vodnika za digitalne prenose. Izberite kanal na zaslonu **Channels**, **My Channels** ali **Scheduled**.

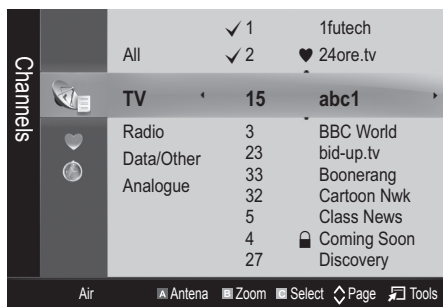

- **Channels**: za prikaz seznama kanalov glede na vrsto kanala.
- **My Channels**: za prikaz skupine kanalov.
- **Scheduled**: za prikaz vseh trenutno rezerviranih programov.

Uporaba barvnih gumbov z možnostjo **Channel Manager**

- Rdeči (**Antenna**): za preklapljanje med možnostma **Air** ali **Cable**.
- Zeleni (**Zoom**): za povečanje ali pomanjšanje številke kanala.
- Rumeni (**Select**): če želite istočasno nastaviti vse izbrane kanale, izberite zelene kanale in pritisnite rumeni gumb. Levo od izbranih kanalov se prikaže znak ✓.
- (Page): Za pomik na naslednjo ali prejšnjo stran.
- (**Tools**): za prikaz menija z možnostjo **Channel Manager**. (Meniji možnosti so lahko drugačni, odvisno od okoliščin.)

Ikone stanja kanala

Ikona	Delovanje
	Analogni kanal.
	Izbrani kanal.
	Kanal, ki je nastavljen kot priključen.
	Program, ki se trenutno predvaja.
	Zaklenjen kanal.
	Rezerviran program.

Uporaba priključenih kanalov

♥ My Channels

(v možnosti **Channel Manager**)

Prikaz vseh priključenih kanalov.

- **Edit My Channels** : izbrane kanale lahko nastavite na zeleno skupino My Channels.

Prikaže se simbol "♥" in kanal bo nastavljen kot priključen.

1. Izberite kanal in pritisnite gumb **TOOLS**.
2. Dodajte ali izbršite kanal v zeleno skupino priključenih kanalov 1, 2, 3 in 4.
 - Izberete lahko eno ali več skupin.
3. Ko spremenite nastavitve, si lahko ogledate seznam kanalov za vsako skupino v možnosti **My Channels**.

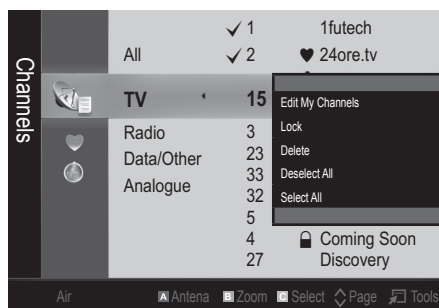

Meni kanala

Ponovna naravnava kanalov

Antenna (Air / Cable)

Preden začnete s shranjevanjem kanalov, ki so na voljo, v vaš televizor, morate določiti vrsto vira signala, ki je priključen na televizor (npr. zračni ali kabelski sistem).

Country

Prikaže se zaslon za vnos kode PIN. Vnesite 4-mestno kodo PIN.

- **Digital Channel**: za spremembo države digitalnih kanalov.
- **Analogue Channel** za spremembo države analognih kanalov.

Auto Store

Za samodejno iskanje kanalov in shranjevanje v televizorju.

 Samodejno dodeljene številke programov mogoče ne ustrezajo dejanskim ali zelenim številkam programov. Če je kanal zaklenjen s funkcijo **Child Lock**, se prikaže okno za vnos kode PIN.

■ **Antenna Source (Air / Cable):** za izbiro vira antene, ki ga želite shraniti.

■ **Channel Source (Digital & Analogue / Digital / Analogue):** za izbiro kanala, ki ga želite shraniti.

Če izberete **Cable** → **Digital & Analogue** ali **Digital**: vnesite vrednost za iskanje kabljskih kanalov.

Search Mode (Full / Network / Quick): s to možnostjo poiščete vse kanale aktivnih televizijskih postaj in jih shranite v televizor.

 Če nastavite na **Quick**, lahko ročno nastavite možnosti **Network**, **Network ID**, **Frequency**, **Modulation**, **Symbol Rate** tako, da pritisnete gumb na daljinskem upravljalniku.

Network (Auto / Manual): za izbiro načina nastavitve **Network ID** med **Auto** ali **Manual**.

Network ID: če je možnost **Network** nastavljena na **Manual**, lahko nastavite **Network ID** s številskimi gumbi.

Frequency: za prikaz frekvence kanala. (Razlikuje se od države do države.)

Modulation: za prikaz razpoložljivih vrednosti modulacije.

Symbol Rate: za prikaz razpoložljivih simbolnih hitrosti.

Manual Store

Za ročno iskanje kanalov in shranjevanje v televizorju.

 Če je kanal zaklenjen s funkcijo **Child Lock**, se prikaže okno za vnos kode PIN.

■ **Digital Channel (Channel, Frequency, Bandwidth):** (na voljo v načinu DTV) ko se iskanje zaključí, so posodobljeni kanali v seznamu kanalov.

 Če izberete možnost **Antenna** → **Air: Channel, Frequency, Bandwidth**.

 Če izberete možnost **Antenna** → **Cable: Frequency, Modulation, Symbol Rate**.

■ **Analogue Channel (Programme, Colour System, Sound System, Channel, Search):** če ni zvoka ali ta ni normalen, znova izberite zahtevani zvočni standard.

 Kanalni način

- **P** (programski način): po končani naravnavi so oddajnim postajam na vašem območju dodeljene številke položajev od P0 do P99. Kanal lahko izberete z vnosom številke položaja v tem načinu.
- **C** (način zunanje antene) / **S** (način kabljskega kanala): ta dva načina omogočata izbiro kanala z vnosom dodeljene številke za posamezno oddajno postajo ali kabljski kanal.

Urejanje kanalov

Meni z možnostmi Channel Manager

(v možnosti **Channel Manager**)

1. Izberite kanal in pritisnite gumb **TOOLS**.
2. Uredite ime ali številko kanala z menijem **Edit Channel Name** ali **Edit Channel Number**.

■ **Edit Channel Name** (samo pri analognih kanalih): za dodelitev lastnega imena kanala.

■ **Edit Channel Number** (samo pri digitalnih kanalih): za urejanje številke s pritiskanjem zelenih številskih gumbov.

Druge funkcije

Cable Search Option

(odvisno od države)

Za nastavitve dodatnih možnosti iskanja za kabljsko omrežje, kot sta frekvenca in hitrost simbolov.

■ **Freq.Start / Freq.Stop:** za nastavitve končne frekvence (razlikuje se od države do države).

■ **Modulation:** za prikaz razpoložljivih vrednosti modulacije.

■ **Symbol Rate:** za prikaz razpoložljivih simbolnih hitrosti.

Osnovne funkcije

Meni z možnostmi Channel Manager

(v možnosti **Channel Manager**)

Za nastavitve vsakega kanala z možnostmi menija **Channel Manager (Lock / Unlock, Timer Viewing, Sort, Delete, Select All / Deselect All)**. Elementi menija z možnostmi se lahko razlikujejo, odvisno od stanja kanala.

1. Izberite kanal in pritisnite gumb **TOOLS**.
 2. Izberite funkcijo in spremenite njene nastavitve.
- **Lock / Unlock**: kanal lahko zaklenete, tako da ga ni mogoče izbrati in gledati.

OPOMBA

- Ta funkcija je na voljo samo, če je možnost **Child Lock** nastavljena na **On**.
- Prikaže se zaslon za vnos kode PIN. Vnesite 4-mestno kodo PIN. Privzeta koda PIN je "0-0-0-0". Kodo PIN spremenite z možnostjo **Change PIN**.
- **Timer Viewing**: želeni kanal lahko nastavite tako, da se začne samodejno predvajati ob določenem času. Za uporabo te funkcije mora biti najprej nastavljen trenutni čas.
 -  Če je izbran digitalni kanal, pritisnite gumb ►, da si ogledate digitalni program.
- **Sort** (samo pri analognih kanalih): ta postopek omogoča spreminjanje številke programov shranjenih kanalov. Ta postopek boste morda morali izvesti po uporabi funkcije samodejnega shranjevanja.
- **Delete**: lahko izbrisete kanal, da prikazete zelene kanale.
- **Select All / Deselect All**: za izbiro ali preključitev vseh izbranih kanalov v možnosti **Channel Manager**.

Scheduled

(v možnosti **Channel Manager**)

Za ogled, spremembo ali brisanje oddaje, ki ste si jo rezervirali za ogled.

- **Change Info**: za spremembo oddaje, ki ste si jo rezervirali za ogled.
- **Cancel Schedules**: za preklic oddaje, ki ste si jo rezervirali za ogled.
- **Information**: za prikaz oddaje, ki ste si jo rezervirali za ogled. (Lahko spremenite tudi podatke o rezervaciji.)
- **Select All / Deselect All**: izbira ali preključitev vseh rezerviranih programov.



Channel List

Za ogled vseh iskanih kanalov.



Channel List Transfer



Za uvoz ali izvoz sheme kanalov. Za uporabo te funkcije priključite pomnilnik USB.

-  Prikaže se zaslon za vnos kode PIN. Vnesite 4-mestno kodo PIN.
-  Privzeta koda PIN novega televizorja je »0-0-0-0«.
- **Import from USB**: za uvoz seznama kanalov iz pomnilnika USB.
- **Export to USB**: za izvoz seznama kanalov v pomnilnik USB.

Fine Tune

(samo pri analognih kanalih)

Če je signal šibak ali popačen, boste morda morali kanal ročno fino naravnati.

-  Fino naravnani kanali so označeni z zvezdico "*".
-  Če želite ponastaviti fino naravno, izberite **Reset**.

Meni slike

Spreminjanje prednastavljenega slikovnega načina

Mode

Izberite zeleno vrsto slike.

- **Dynamic**: primerno za svetel prostor.
- **Standard**: primerno za običajno okolje.
- **Movie**: primerno za gledanje filmov v temnem prostoru.

Prilagoditev slikovnih nastavitvev

Backlight / Contrast / Brightness / Sharpness / Colour / Tint (G/R)



Televizor ima na voljo več nastavitvev za nadzor kakovosti slike.

OPOMBA

- Funkcija **Tint (G/R)** ni na voljo v analognih načinih **TV, Ext., AV** sistema PAL.
- V načinu računalnika je mogoče spreminjati samo možnosti **Backlight, Contrast** in **Brightness**.
- Prilagodite in shranite lahko nastavitve za vse zunanje naprave, ki so povezane s televizorjem.
- Z nižjo ravno svetlosti slike zmanjšate porabo energije.

Varčne rešitve

Rešitev ECO

- **Energy Saving (Off / Low / Medium / High / Picture Off / Auto)**  : za prilagoditev svetlosti televizorja, tako da se zmanjša poraba energije. Če izberete možnost **Picture Off**, se zaslon izklopi, zvok pa ostane vklopljen. Za vklop zaslona pritisnite kateri koli gumb razen gumba za glasnost.
- **No Signal Stand by (Off / 15 min / 30 min / 60 min)**: aktiviranje stanja pripravljenosti v primeru stanja "No Signal" ali "Check Signal Cable" za čas, ki ga določi uporabnik.
 -  Funkcija je onemogočena, ko je računalnik v načinu varčevanja z energijo.

Sprememba možnosti slike

Advanced Settings

(na voljo v načinu **Standard / Movie**)

Za prilagajanje podrobnih nastavitvev zaslona, vključno z barvo in kontrastom.

-  V načinu računalnika je mogoče spreminjati samo možnosti **Dynamic Contrast**, **Gamma** in **White Balance**.

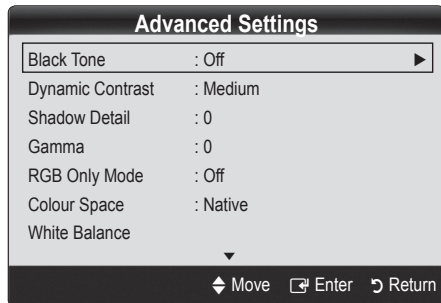



- **Black Tone (Off / Dark / Darker / Darkest)**: izbira ravni črne za prilagoditev globine zaslona.
- **Dynamic Contrast (Off / Low / Medium / High)**: za nastavitve kontrasta zaslona.

- **Shadow Detail (-2~+2)**: za povečanje svetlosti temnih slik.
 -  Funkcija je onemogočena v načinu računalnika.
- **Gamma**: za prilagoditev intenzivnosti primarnih barv.
- **RGB Only Mode (Off / Red / Green / Blue)**: za prilagoditev možnosti **Colour** ali **Tint** barv **Red**, **Green** ali **Blue** slike pri gledanju iz zunanje naprave (predvajalnik DVD, domači kino itd.).
- **Colour Space (Auto / Native)**: za prilagoditev razpona barv, ki so na voljo za ustvarjenje slike.
- **White Balance**: prilagoditev barvne temperature za naravnejšo sliko.
 - R-Offset / G-Offset / B-Offset**: za prilagoditev temnosti posamezne barve (rdeča, zelena, modra).
 - R-Gain / G-Gain / B-Gain**: za prilagoditev svetlosti posamezne barve (rdeča, zelena, modra).
 - Reset**: ponastavitev možnosti **White Balance** na privzete nastavitve.
- **Flesh Tone**: za poudarjanje rožnatega kožnega tona "Flesh Tone."
- **Edge Enhancement (Off / On)**: za poudarjanje robov predmetov.

Picture Options

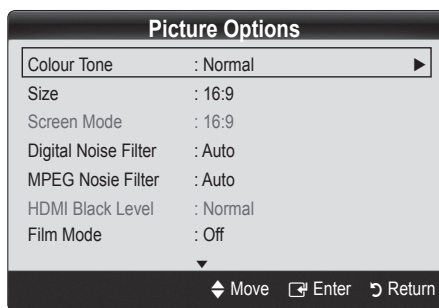
-  V načinu računalnika je mogoče spreminjati samo možnosti **Colour Tone**, **Size** in **Čas Samodejne Zaščite**.



- **Colour Tone (Cool / Normal / Warm1 / Warm2)**
 -  Možnosti **Warm1** ali **Warm2** bosta deaktivirani, če je slikovni način nastavljen na **Dynamic**.
 -  Prilagodite in shranite lahko nastavitve za vse zunanje naprave, ki so povezane s televizorjem.

Osnovne funkcije

- **Size:** tudi kabelski/satelitski sprejemnik ima lahko na voljo več možnosti velikosti zaslona. Vendar je priporočljivo, da večinoma uporabljate način 16:9.



Auto Wide: velikost slike se samodejno prilagodi razmerju stranic 16:9.

16:9: velikost slike se prilagodi razmerju stranic 16:9 za DVD-je in širokozaslonsko oddajanje.

Wide Zoom: povečava slike nad 4:3.

Prilagoditev položaja z gumboma ▲, ▼.

Zoom: povečava slike, široke 16:9, da se navpično prilagodi velikosti zaslona.

Prilagoditev položaja ali velikosti z gumboma ▲, ▼.

4:3: privzeta nastavev za film ali običajne prenose.

Dolgoročno gledanje televizorja pri razmerju stranic 4:3 ni priporočljivo. Sledi okvirja na levi in desni strani ter na sredini zaslona lahko povzročijo zadrževanje slike (vžgano sliko), česar garancija ne krije.

Screen Fit: za prikaz celotne slike brez prirezovanja pri vhodnem signalu HDMI (720p / 1080i / 1080p) ali Component (1080i / 1080p).

OPOMBA

- Po izbiri možnosti Screen Fit v načinu HDMI (720p / 1080i / 1080p) ali načinu Component (1080i / 1080p) boste morali morda poravnati sliko na sredino:

1. Pritisnite gumb ◀ ali ▶ da izberete možnost **Position**.
2. Pritisnite gumb ENTER .
3. Sliko premikate z gumbi ▲, ▼, ◀ ali ▶

- Možnosti velikosti slike se lahko razlikujejo glede na vhodni vir.
- Razpoložljivi elementi se lahko razlikujejo glede na izbrani način.
- V načinu računalnika lahko prilagodite samo načina **16:9** in **4:3**.
- Prilagodite in shranite lahko nastavitve za vse zunanje naprave, ki so povezane s televizorjem.
- Če funkcijo **Screen Fit** uporabite pri vhodu HDMI 720p, bo odrezana po 1 vrstica zgoraj, spodaj, levo in desno, kot pri funkciji zmanjšanja prevelike slike.

- **Screen Mode (16:9 / Wide Zoom / Zoom/4:3):** na voljo samo, če je velikost slike nastavljena na **Auto Wide**.

Želena velikost slike lahko določite v velikosti 4:3 WSS (Wide Screen Service) ali izvorni velikosti. V posameznih evropskih državah so zahtevane različne velikosti slike.

Ni na voljo v načinu PC, Component ali HDMI.

- **Digital Noise Filter (Off / Low / Medium / High / Auto / Auto Visualisation):** če je signal prenosa šibak, lahko pride do statičnih motenj in odsevov. Izberite eno od možnosti, tako da je slika prikazana z največjo kakovostjo.

Auto Visualisation: za prikaz moči signala pri preklapljanju analognih kanalov.

Na voljo samo pri analognih kanalih.

Če je stolpec zelen, je signal optimalen.

- **MPEG Noise Filter (Off / Low / Medium / High / Auto):** zmanjša šum MPEG za zagotovitev izboljšane kakovosti slike.

Funkcija je onemogočena v načinu računalnika.

- **HDMI Black Level (Normal / Low):** za izbiro ravni črne na zaslonu, da prilagodite globino zaslona.

Na voljo samo v načinu HDMI (signalni RGB).

- **Film Mode (Off / Auto1 / Auto2):** za nastavev televizorja tako, da samodejno zazna in obdela filmske signale iz vseh virov in prilagodi sliko na optimalno kakovost.

Na voljo v načinih TV, AV, COMPONENT (480i / 1080i) in HDMI (480i / 1080i).

- **Čas samodejne zaščite (2 uri / 4 ure / 8 ur / 10 ur / Izklopljeno):** Če je na zaslonu dalj časa prikazana ista slika, se vklopi funkcija za samodejno zaščito pred vžgano sliko.

Picture Reset (OK / Cancel)

PONASTAVITEV TRENUTNEGA SLIKOVNEGA NAČINA NA PRIVZETE NASTAVITVE.

Nastavitev televizorja z računalnikom

Za nastavitev vhodnega vira na računalnik.

Auto Adjustment

Samodejna prilagoditev vrednosti / položajev frekvence in fina naravnava nastavitvev.

 Ni na voljo pri povezavi s kablom HDMI / DVI.

Screen

- **Coarse / Fine:** odpravi ali zmanjša šume slike. Če šum ni odstranjen s fino naravnavo, čim boljše prilagodite frekvenco (**Coarse**) in znova fino naravnajte. Po zmanjšanju šumov znova nastavite sliko tako, da bo poravnana na sredino zaslona.
- **Position:** prilagoditev položaja računalniškega zaslona s smernim gumbom (▲ / ▼ / ◀ / ▶).
- **Image Reset:** ponastavitev slike na privzete nastavitve.

Uporaba televizorja kot računalniškega zaslona

Nastavitev programske opreme računalnika (v okolju Windows XP)

Dejanski prikazi na računalniškem zaslonu so lahko drugačni, odvisno od različice operacijskega sistema Windows in grafične kartice. V tem primeru skoraj vedno veljajo iste osnovne nastavitvene informacije. (Sicer se obrnite na proizvajalca računalnika ali Samsungovega trgovca.)

1. Najprej kliknite možnost "Nadzorna plošča" v meniju Start v operacijskem sistemu Windows.
2. Kliknite "Videz in teme" v oknu "Nadzorna plošča" in prikazalo se bo pogovorno okno zaslona.
3. Kliknite "Zaslon" in odprlo se bo pogovorno okno zaslona.
4. Pomaknite se na zavihek "Nastavitve" v pogovornem oknu zaslona.
 - Ustrezna nastavitev velikosti (ločljivost) [optimalna: 1360 x 768 slikovnih pik]
 - Če je v pogovornem oknu nastavitev zaslona na voljo možnost za navpično frekvenco, je njena ustrezna vrednost "60" ali "60 Hz". Sicer samo kliknite "V redu" in zaprite pogovorno okno.

Meni zvoka

Spreminjanje prednastavljenega načina zvoka

Mode

- **Standard:** za izbiro običajnega zvočnega načina.
- **Music:** glasba je bolj poudarjena kot glasovi.
- **Movie:** za najboljši zvok za filme.

- **Clear Voice:** glasovi so bolj poudarjeni kot drugi zvoki.
- **Amplify:** povečanje intenzivnosti visoko frekvenčnega zvoka za boljše zvočno doživetje za osebe z okvaro sluha.

Prilagoditev zvočnih nastavitvev

Equalizer

Prilagoditev načina zvoka.

- **Balance L/R:** za prilagoditev ravnovesja med desnim in levim zvočnikom.
- **100Hz / 300Hz / 1kHz / 3kHz / 10kHz** (nastavitev pasovne širine): za nastavitev stopnje frekvenc določenih pasovnih širin.
- **Reset:** ponastavitev izenačevalnika na privzete nastavitve.

Zvočni sistemi itd.

Virtual Surround (Off / On)

Ta funkcija omogoča 5.1-kanalni navidezni prostorski zvok prek para zvočnikov ali slušalk s tehnologijo HRTF (Head Related Transfer Function).

 Če je možnost **Speaker Select** nastavljena na **External Speaker**, je funkcija **Virtual Surround** onemogočena.

Dialog Clarity (Off / On)

S to funkcijo lahko povečate intenzivnosti glasu v primerjavi z glasbo ali zvočnimi učinki v ozadju, da boste med gledanjem oddaja razločneje slišali pogovore.

Audio Language

(samo pri digitalnih kanalih)

Sprememba privzete vrednosti za jezik avdia.

 Razpoložljivi jezik je lahko drugačen, odvisno od prenosa.

Audio Format (MPEG / Dolby Digital 5.1)

(samo pri digitalnih kanalih)

Pri istočasnem oddajanju zvoka iz glavnega zvočnika in avdio sprejemnika lahko pride do odmeva zaradi različne hitrosti dekodiranja za glavni zvočnik in avdio sprejemnik. V tem primeru uporabite funkcijo zvočnika televizorja.

 **Možnost Audio Format** je lahko drugačna, odvisno od prenosa. 5.1-kanalni zvok Dolby digital je na voljo samo pri povezavi zunanega zvočnika z optičnim kablom.

Osnovne funkcije

Audio Description

(ni na voljo povsod)

(samo pri digitalnih kanalih)

Ta funkcija je namenjena zvočnemu toku za AD (Audio Description), ki ga ponudnik signalov pošilja skupaj z glavnim zvokom.



- **Audio Description (Off / On):** vklop ali izklop funkcije zvočnega opisa.
- **Volume:** za nastavev glasnosti zvočnega opisa.

Auto Volume (Off / Normal / Night)

Za izenačitev glasnosti na vseh kanalih nastavite na **Normal**.

- **Night:** ta način zagotavlja boljši zvok, v primerjavi z načinom **Normal**, skoraj brez šumov. Uporaben je zlasti ponoči.

Speaker Select (External speaker / TV speaker)

Lahko pride do odmeva zaradi različne hitrosti dekodiranja med glavnim zvočnikom in avdio sprejemnikom. V tem primeru televizor nastavite na **External Speaker**.

- 🔧 Če je možnost **Speaker Select** nastavljena na **External Speaker**, glasnost in gumbi **MUTE** ne bodo delovali in zvočne nastavitve bodo omejene.
- 🔧 Če je možnost **Speaker Select** nastavljena na **External Speaker**, morate uporabljati te nastavitve.
 - **TV speaker: Off, External speaker: On**
- 🔧 Če je možnost **Speaker Select** nastavljena na **TV Speaker**, morate uporabljati te nastavitve.
 - **TV speaker: On, External speaker: On**
- 🔧 Če ni video signala, sta oba zvočnika izklopljena.

Additional Setting

(samo pri digitalnih kanalih)

- **DTV Audio Level (MPEG / HE-AAC):** ta funkcija omogoča zmanjšanje neenakosti zvočnega signala (ki je eden od signalov, prejetih med digitalnim televizijskim oddajanjem) na želeno raven.
 - 🔧 Možnost **MPEG / HE-AAC** je mogoče nastaviti med -10 in 0 dB, odvisno od vrste signala prenosa.
 - 🔧 Za zvišanje ali znižanje glasnosti nastavite med 0 in -10.

- **SPDIF Output:** SPDIF (Sony Philips Digital InterFace) se uporablja za digitalni zvok z zmanjšanjem motenj v zvočnikih in različnih digitalnih napravah, kot je predvajalnik DVD.

Audio Format: med sprejemanjem digitalnega televizijskega prenosa lahko izberete format izhoda digitalnega avdia (SPDIF) v možnostih **PCM, Dolby Digital** ali **DTS**.

- 🔧 S povezavo 5.1-kanalnih zvočnikov v nastavitvi **Dolby Digital** se poveča interaktivni 3D-zvok.

Audio Delay: za popravek neskladnosti med zvočnimi in video signali med gledanjem televizijskega programa ali videoposnetkov in poslušanjem zvoka digitalnega avdia izhoda iz zunanje naprave, kot je sprejemnik AV.

- **Dolby Digital Comp (Line / RF):** ta funkcija zmanjša neskladnosti med signalom Dolby Digital in glasovnim signalom (npr. MPEG Audio, HE-AAC, ATV Sound).

- 🔧 Za dinamični zvok izberite možnost **Line**, za zmanjšanje razlik med glasnimi in tihimi zvoki ponoči pa izberite možnost **RF**.

Line: za nastavev ravni izhoda signalov, ki so višji ali nižji kot -31 dB (referenca), na -20 dB ali -31 dB.

RF: za nastavev ravni izhoda signalov, ki so višji ali nižji kot -20 dB (referenca), na -10 dB ali -20 dB.

Sound Reset (OK / Cancel)

ponastavev vseh zvočnih nastavitev na tovarniško privzete vrednosti.

Izbira načina zvoka

Če nastavite na **Dual I-II**, se na zaslonu prikaže trenutni zvočni način. **TOOLS**

	Audio Type	Dual I-II	Default
A2 Stereo	Mono	Mono	Automatic change
	Stereo	Stereo ↔ Mono	
	Dual	Dual I ↔ Dual II	
NICAM Stereo	Mono	Mono	Automatic change
	Stereo	Mono ↔ Stereo	
	Dual	Mono → Dual I ↖ Dual II ↙	

- 🔧 Če je stereo signal šibak in pride do samodejnega preklopa, preklopite na Mono.
- 🔧 Aktivirano samo v stereo zvočnem signalu.
- 🔧 Na voljo samo, če je vhodni vir **Input** nastavljen na **TV**.

Meni nastavitvev

Nastavitvev časa

Time

- **Clock:** uro morate nastaviti, da lahko uporabljate različne funkcije časovnika televizorja.



Ob vsakem pritisku gumba **INFO** se prikaže trenutni čas.



Če izključite napajalni kabel, morate uro znova nastaviti.

Clock Mode (Auto / Manual)

Samodejni čas morda ne bo pravilen, odvisno od oddajne postaje in signala. V tem primeru čas nastavite ročno.



Da je mogoča samodejna nastavitvev časa, mora biti povezana antena.

Clock Set: za ročno nastavitvev možnosti **Day, Month, Year, Hour** in **Minute**.

Na voljo samo, če je možnost **Clock Mode** nastavitvev na **Manual**.

Uporaba izklopnega časovnika

- **Sleep Timer** : samodejno izklopi televizor po prednastavljenem času (30, 60, 90, 120, 150 in 180 minut).



Če želite preklicati delovanje funkcije **Sleep Timer**, izberite **Off**.

Nastavitvev vklopa / izklopa časovnika

- **Timer 1 / Timer 2 / Timer 3:** opravite lahko tri različne nastavitvev vklopa / izklopa časovnika. Najprej morate nastaviti uro.

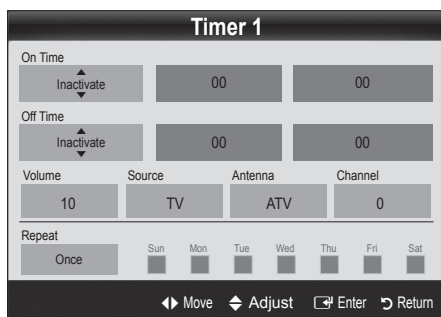

On Time / Off Time: nastavitvev ure, minut in aktiviranje / deaktiviranje. (Če želite aktivirati časovnik z izbrano nastavitvijo, nastavite na možnost **Activate**.)

Volume: za nastavitvev zelene glasnosti.

Source: izberite vsebino **TV** ali **USB** za predvajanje ob samodejnem vklopu televizorja. (Možnost **USB** lahko izberete samo, če je naprava USB povezana s televizorjem.)

Antenna (če je možnost **Source** nastavitvev na **TV**): za izbiro možnosti **ATV** ali **DTV**.

Channel (če je možnost **Source** nastavitvev na **TV**): za izbiro zelenega kanala.

Contents (če je možnost **Source** nastavitvev na **USB**): izbira mape v napravi USB, ki vsebuje glasbene ali slikovne datoteke za predvajanje ob samodejnem vklopu televizorja.

Če v napravi USB ni glasbene datoteke ali če mapa za glasbeno datoteko ni izbrana, funkcija časovnika ne deluje pravilno.

Če je v napravi USB samo ena slikovna datoteka, se diaproyekcija ne predvaja.

Če je ime mape predolgo, mape ni mogoče izbrati.

Vsaka naprava USB, ki jo uporabljate, ima dodeljeno svojo mapo. Če uporabljate več naprav USB iste vrste, morajo imeti vsaka naprava mapo s svojim imenom.

Repeat: Izberite **Once, Everyday, Mon–Fri, Mon–Sat, Sat–Sun** ali **Manual** za nastavitvev po meri. Če izberete možnost **Manual**, lahko nastavite dan, ko naj se časovnik vklopi.

Oznaka označuje, da je bil izbran dan.

Auto Power Off (na voljo samo, če je časovnik izklopil televizor): televizor se samodejno izklopi po 3 urah nedejavnosti, da se prepreči pregrevanje.

Zaklep programov

Security

Preden se pojavi nastavitveni zaslon, se prikaže zaslon za vnos kode PIN.

Vnesite 4-mestno kodo PIN. Privzeta koda PIN je "0-0-0-0". Kodo PIN spremenite z možnostjo **Change PIN**.

- **Child Lock (Off / On):** za zaklep kanalov v možnosti **Channel Manager**, s čimer lahko nepooblaščenim uporabnikom, na primer otrokom, preprečite gledanje neprimernih programov.

Na voljo samo, če je vhodni vir **Input** nastavitvev na **TV**.

- **Parental Lock (Parental Rating):** funkcija nepooblaščenim uporabnikom, na primer otrokom, preprečuje gledanje neprimernega programa, in sicer s 4-mestno kodo PIN, ki jo določi uporabnik.

Allow All: za odklepanje vseh oznak televizorja.

Element **Parental Lock** se razlikuje od države do države.

Osnovne funkcije

- **Change PIN:** sprememba osebne identifikacijske številke, ki je potrebna za nastavitve televizorja.
 - 📎 Če PIN pozabite, pritisnite gumba na daljinskem upravljalniku v naslednjem zaporedju, s čimer PIN ponastavite na "0-0-0-0": **POWER (Off) → MUTE → 8 → 2 → 4 → POWER (On).**

Druge funkcije

Language

- **Menu Language:** za nastavitve jezika menija.
- **Teletext Language:** za nastavitve želenega jezika teleteksta.
 - 📎 Če program ne omogoča izbranega jezika, je privzeti jezik angleščina.
- **Preference (Primary Audio Language / Secondary Audio Language / Primary Subtitle Language / Secondary Subtitle Language / Primary Teletext Language / Secondary Teletext Language):** za izbiro jezika, ki bo privzeti jezik ob izbiri kanala.

Subtitle

S tem menijem nastavite način podnapisov **Subtitle**.

- 📎 Funkcija podnapisov ne deluje v načinih **Component** in **HDMI**.
- **Subtitle (Off / On):** za vklop ali izklop podnapisov.
- **Mode (Normal / Hearing Impaired):** za nastavitve načina podnapisov.
- **Subtitle Language:** za nastavitve jezika podnapisov.
 - 📎 Če program, ki ga gledate, ne podpira funkcije **Hearing Impaired**, se samodejno vklopi način **Normal**, čeprav je izbran način **Hearing Impaired**.
 - 📎 Če program ne omogoča izbranega jezika, je privzeti jezik angleščina.



Digital Text (Disable / Enable) (samo v VB)

Ta funkcija je omogočena, če je program oddajen z digitalnim besedilom.

General

- **Game Mode (Off/On):** če priključite igralno konzolo, kot je PlayStation™ ali Xbox™, lahko uživate v bolj realistični izkušnji iger, če izberete način iger.
- 📎 **OPOMBA**
 - Varnostni ukrepi in omejitve za način iger
 - Da izklopite igralno konzolo in povežete drugo zunanjo napravo, v meniju nastavitve nastavite **Game Mode** na **Off**.
 - Če meni televizorja prikazete v načinu **Game Mode**, zaslon rahlo miglja.
 - Način **Game Mode** ni na voljo v načinu **televizorja** na **računalnika**.
 - Ko priključite igralno konzolo, nastavite način **Game Mode** na **On**, da preprečite slabo kakovost slike.
 - Če je možnost **Game Mode** nastavljena na **On**: način **Picture** je nastavljen na **Standard** in način **Sound** je nastavljen na **Movie**.
- **Menu Transparency (Bright / Dark):** za nastavitve prosojnosti menija.
- **Melody (Off / Low / Medium / High):** za nastavitve predvajanja melodije ob vklopu ali izklopu televizorja.

Common Interface

- **CI Menu:** uporabniku omogoča izbiro možnosti iz menija, ki ga omogoča CAM. Meni splošnega vmesnika izberite glede na računalniško kartico.
 - **Application Info.:** ogled informacij na CAM-u, ki je vstavljen v režo za splošni vmesnik in informacij na kartici "CI ali CI+ CARD", ki je vstavljena v CAM. CAM lahko namestite kadarkoli, ne glede na to, ali je televizor vklopljen ali izklopljen.
1. Modul CI CAM kupite pri najbližjem trgovcu ali po telefonu.
 2. Kartico "CI ali CI+ CARD" trdno vstavite v CAM v smeri puščice.
 3. CAM s kartico "CI ali CI+ CARD" vstavite v režo za splošni vmesnik v smeri puščice tako, da je poravnat vzporedno z režo.
 4. Preverite, ali na kanalu z motenim signalom vidite sliko.

Slika v sliki (PIP)

Meni podpore

Self Diagnosis

Samodiagnostika lahko traja nekaj sekund, to je za televizor normalno.

- **Picture Test (Yes / No):** za ogled težav s sliko. Če težava ni odpravljena, lahko tukaj preverite barvni vzorec.
- **Sound Test (Yes / No):** težave z zvokom lahko preverite s predvajanjem melodije.
 - 📎 Če iz zvočnikov televizorja ne prihaja zvok, pred preizkušanjem zvoka preverite, ali je možnost **Speaker Select** nastavljena na **TV speaker** v meniju **Sound**.
 - 📎 Med preskusom se melodija predvaja tudi, če je možnost **Speaker Select** nastavljena na **External Speaker** ali če je bil zvok izklopljen s pritiskom gumba **MUTE**.
- **Signal Information:** (samo pri digitalnih kanalih) kakovost sprejetega signala HDTV je popolna ali pa kanali niso na voljo. Nastavite anteno, da povečate moč signala.
- **Troubleshooting:** če ima televizor težave, si oglejte ta opis.
 - 📎 Če noben od nasvetov za odpravljanje težav ni ustrezen, se obrnite na Samsungov center za pomoč strankam.

Nadgradnja programske opreme

Nadgradnja programske opreme lahko opravite prek oddajnega signala ali s prenosom najnovejše vdelane programske opreme s spletnega mesta samsung.com v pomnilniško napravo USB.

Current Version je programska oprema, ki je že nameščena v televizorju.

- 📎 Programska oprema je zapisana v obliki "leto/mesec/dan_različica".

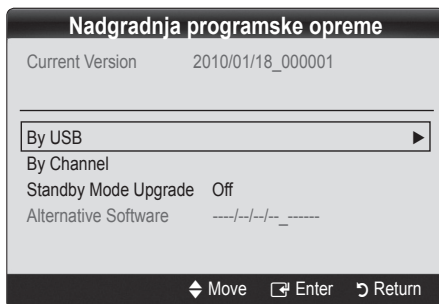

Namestitev najnovejše različice

- **By USB:** V televizor vstavite napravo USB, na kateri je datoteka z nadgradnjo vdelane programske opreme, ki ste jo prenesli s spletnega mesta www.samsung.com. Pazite, da med posodobitvijo ne odklopite napajanja ali odstranite pogona USB. Ko bo posodobitev vdelane programske opreme končana, se bo televizor samodejno izklopil in znova vklopil. Ko je programska oprema nadgrajena, se uporabniške nastavitve videa in zvoka vrnejo na privzete vrednosti. Priporočamo, da si svoje nastavitve zapišete, tako da jih boste po nadgradnji brez težav ponastavili.
- **By Channel:** nadgradnja programske opreme z oddajnim signalom.
 - 📎 Če med obdobjem prenosa programske opreme izberete to funkcijo, zažene samodejno iskanje in prenos programske opreme.
 - 📎 Čas prenosa programske opreme je odvisen od stanja signala.
- **Standby Mode Upgrade:** ob izbranim času se samodejno izvede ročna posodobitev. Ker je napajanje enote vklopljeno notranje, lahko zaslon izdelka LCD rahlo svetli. Ta pojav lahko traja več kot 1 uro, dokler se nadgradnja programske opreme ne dokonča.
- **Alternative Software** (varnostna kopija): če imate težave z novo vdelano programsko opremo in ta vpliva na delovanje, lahko obstoječo programsko opremo zamenjate s prejšnjo različico.
 - 📎 Če ste zamenjali programsko opremo, je prikazana trenutna.

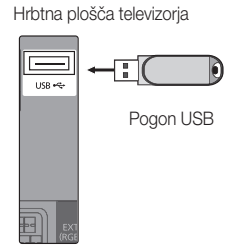

HD Connection Guide

Te informacije si oglejte, če na televizor povežete zunanje naprave.

Contact Samsung

Te informacije si oglejte, če televizor ne deluje pravilno ali če želite nadgraditi programsko opremo. Tu lahko najdete informacije o naših klicnih centrih in o prenosu izdelkov in programske opreme.

Napredne funkcije

Media Play



Uživajte v slikovnih, glasbenih in/ali filmskih datotekah, ki so shranjene v napravi USB MSC (Mass Storage Class)



Priključitev naprave USB

1. Vključite televizor.
2. Napravo USB, na kateri so slikovne, glasbene in/ali filmske datoteke, priključite na vtičnico USB ob strani televizorja.
3. Ko je USB priključen na televizor, se prikaže pojavno okno. Nato lahko izberete **Media Play**.

Morda ne bo mogoče predvajati večpredstavnostnih datotek brez veljavnih licenc.

Seznam informacij, ki jih morate poznati pred uporabo funkcije **Media Play**

- Protokol MTP (Media Transfer Protocol) ni podprt.
- Datotečni sistem podpira FAT16, FAT32 in NTFS.
- Nekatere vrste digitalnih fotoaparatorov in avdio naprav z USB morda ne bodo združljive s tem televizorjem.
- Media Play podpira samo naprave USB MSC (Mass Storage Class). MSC je samo masovna prenosna naprava. MSC-ji so ključki, bralniki pomnilniških kartic, trdi diski USB. (zvezdišča USB niso podprta). Naprave morajo biti povezane neposredno z vrati USB televizorja.
- Preden napravo priključite na televizor, naredite varnostno kopijo datotek, da se ne poškodujejo ali izgubijo. Podjetje SAMSUNG ne odgovarja za poškodbe ali izgubo datotek.
- Med nalaganjem naprave USB ne izključite.
- Višja kot je ločljivost slike, dalj časa se bo slika nalagala na zaslon.
- Največja podprta ločljivost datotek JPEG je 15360 x 8640 slikovnih pik.
- Pri nepodprtih ali poškodovanih datotekah se prikaže sporočilo "Not Supported File Format".
- Če so datoteke razvrščene po standardu Basic View, je v posamezni mapi mogoče prikazati do 1000 datotek.
- Datotek MP3 z DRM-jem, prenesenih z mesta, ki ni brezplačno, ni mogoče predvajati. Upravljanje digitalnih pravic (DRM) je tehnologija, ki omogoča ustvarjanje, posredovanje in upravljanje vsebine v neokrnjeni in celoviti obliki, vključno z zaščito pravic in interesov ponudnikov vsebine, preprečevanjem nezakonitega kopiranja ter upravljanjem zaračunavanja in obračunavanja.
- Če je povezanih več kot 2 naprave PTP, je mogoče naenkrat uporabljati samo eno.
- Če sta povezani več kot dve napravi MSC, nekatere od njih morda ne bodo prepoznane. Naprava USB, ki potrebuje veliko energije (več kot 500 mA ali 5 V), morda ne bo podprta.
- Če se med priključevanjem ali uporabo naprave USB prikaže opozorilo o previsoki moči, naprava morda ne bo prepoznana ali ne bo delovala pravilno.
- Če prikaz na televizorju miruje toliko časa, kot je nastavljeno v možnosti **Auto Protection Time**, se zažene ohranjevalnik zaslona.
- Če boste uporabili podaljšek kabla USB, naprava USB morda ne bo prepoznana ali pa datoteke v napravi ne bodo prebrane.
- Če naprava USB, povezana s televizorjem, ni prepoznana, če je seznam datotek v napravi poškodovan ali če se datoteka s seznama ne predvaja, priključite napravo USB na računalnik, formatirajte napravo in preverite povezavo.
- Če je datoteka, ki ste jo izbrisali iz računalnika, vseeno najdena ob zagonu funkcije predvajanja predstavnosti, datoteko trajno izbrišite s funkcijo računalnika "Izpraznite koš".

Hrbtna plošča televizorja

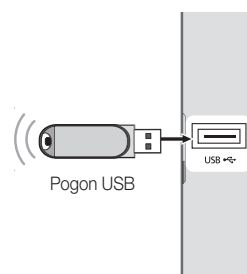

Prikaz na zaslonu

Pomaknite se na želeno datoteko z gumbi navzgor/navzdol/desno/levo in nato pritisnite gumb ENTER . Datoteka se začne predvajati.

Na domači strani **Media Play** podpira **Device Mode** in **Contents Mode**.

Informacije: preverite lahko ime izbrane datoteke, število datotek in stran.

Razdelek s seznamom razvrščanja: prikaz standarda razvrščanja.

Standard razvrščanja je lahko drugačen, odvisno od vsebine.

Razdelek s seznamom datotek: potrdite lahko datoteke in skupine, ki so razvrščene po posameznih kategorijah.

Gumbi za upravljanje

- Rdeči (**Change Device**): za izbiro priključene naprave.
- Zeleni (**Preference**): za nastavev pomembnosti datotek. (ni podprto v možnosti Basic view)
- Rumeni (**Select**): za izbiro več datotek s seznama datotek. Izbrane datoteke so označene s simbolom
- Modri (**Sorting**): za izbiro seznama razvrščanja.
- Tools**: za prikaz menija z možnostmi.

Music

Predvajanje glasbe



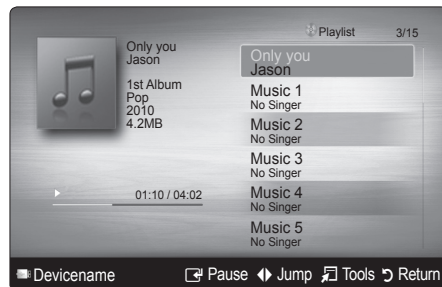

- Pritisnite gumb ali in izberite možnost **Music**, nato pa pritisnite gumb ENTER v meniju **Media Play**.
 - Pritisnite gumb / / / , da iz seznama datotek izberete želeno glasbo v **Music**.
 - Pritisnite gumb ENTER .
 - Med predvajanjem glasbe lahko iščete z gumboma in .
- Prikazane so samo datoteke s končnico za datoteke MP3. Datoteke z drugimi končnicami niso prikazane, tudi če so shranjene v isti napravi USB.
- Če imajo datoteke MP3 med predvajanjem nenavaden zvok, nastavite možnost **Equalizer** v meniju **Sound**. (Preveč modulirana datoteka MP3 lahko povzroči težave z zvokom.).



Napredne funkcije

Photos

Ogled fotografije (ali diaproyekcije)

1. Pritisnite gumb ◀ ali ▶ in izberite možnost **Photos**, nato pa pritisnite gumb **ENTER**  v meniju **Media Play**.
 2. Pritisnite gumb ◀ / ▶ / ▲ / ▼, da iz seznama datotek izberete želeno fotografijo.
 3. Pritisnite gumb **ENTER** .
 - Ko je prikazan seznam fotografij, za začetek diaproyekcije pritisnite **ENTER**  na daljinskem upravljalniku.
 - V diaproyekcijo bodo vključene vse datoteke iz razdelka s seznamom datotek.
 - Med diaproyekcijo so datoteke prikazane v zaporedju od trenutno prikazane datoteke naprej.
-  Med diaproyekcijo se lahko samodejno predvajajo glasbene datoteke, če je možnost **Background Music** nastavljena na **On**.
-  Načina **BGM Mode** ni mogoče spremeniti, dokler se glasba za ozadje ne naloži.



Predvajanje več datotek

Predvajanje izbranih video / glasbenih / slikovnih datotek

1. Na seznamu datotek pritisnite rumeni gumb, da izberete želeno datoteko.
2. Če želite izbrati več datotek, ponovite zgornji postopek.
 -  **OPOMBA**
 - Levo od izbranih datotek se prikaže znak (✓).
 - Za preklic izbire znova pritisnite rumeni gumb.
 - Če želite preklicati izbiro vseh izbranih datotek, pritisnite gumb **TOOLS** in izberite možnost **Deselect All**.
3. Pritisnite gumb **TOOLS** in izberite **Play Selected Contents**.

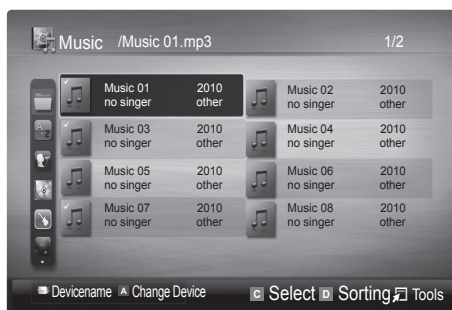











Predvajanje skupine video / glasbenih / slikovnih datotek

1. Ko je prikazan seznam datotek, se pomaknite na katero koli datoteko v zeleni skupini.
2. Pritisnite gumb **TOOLS** in izberite **Play Current Group**.

Dodatna funkcija možnosti Media Play

Razvrščanje seznama datotek

V seznamu datotek pritisnite modri gumb, da razvrstite datoteke.

Kategorija	Delovanje	Glasba	Slike
 Basic View	Za prikaz cele mape. Fotografijo si lahko ogledate tako, da izberete mapo.	✓	✓
 Title	Razvrstitev in prikaz naslovov datotek po simbolih / številkah / abecedi / v posebnem vrstnem redu.	✓	✓
 Preference	Razvrstitev in prikaz datoteke po pomembnosti. Pomembnost datotek lahko spremenite v razdelku s seznamom datotek z uporabo zelenega gumba.	✓	✓
 Latest Date	Razvrsti in prikaže datoteke glede na najnovejši datum.		✓
 Earliest Date	Razvrsti in prikaže datoteke glede na najstarejši datum.		✓
 Artist	Za razvrstitev glasbenih datotek po abecednem redu izvajalcev.	✓	
 Album	Razvrstitev glasbenih datotek po abecednem redu albumov.	✓	
 Genre	Za razvrstitev glasbenih datotek po žanru.	✓	
 Mood	Za razvrstitev glasbenih datotek po vzdušju. Informacije o glasbenem vzdušju lahko spremenite.	✓	
 Monthly	Razvrsti in prikaže slikovne datoteke po mesecih.		✓

Meni z možnostmi za predvajanje glasbe / fotografij

Kategorija	Delovanje	Glasba	Slike
Repeat Mode	Za ponavljajoče se predvajanje filmskih datotek.	✓	
Picture Setting	Za prilagoditev nastavitve slike. (str. 14, 15, 16)		✓
Sound Setting	Za prilagoditev nastavitve zvoka. (str. 17, 18)	✓	✓
Stop Slide Show / Start Slide Show	Za zagon ali zaustavitev diaproyekcije.		✓
Slide Show Speed	Za izbiro hitrosti diaproyekcije med ogledom diaproyekcije.		✓
Zoom	Za povečavo slik v celozaslonskem načinu.		✓
Rotate	Za zasuk slik v celozaslonskem načinu.		✓
Information	Za ogled podrobnih informacij o predvajani datoteki.	✓	✓

Settings

Uporaba menija Setup

- **Information:** za ogled informacij o priključeni napravi.

Druge informacije

Funkcija teleteksta analognega kanala

Na začetni stran teleteksta boste dobili informacije o tem, kako uporabljati storitev. Za pravi prikaz informacij teleteksta mora biti sprejem kanala stabilen. Sicer lahko manjkajo informacije ali pa nekatere strani ne morejo biti prikazane.

Strani teleteksta lahko spremenite s pritiskom številskih gumbov na daljinskem upravljalniku.

- 1 (teletekst vklopljen/mešano): za aktiviranje načina teleteksta, potem ko ste izbrali kanal, ki omogoča storitev teleteksta. Pritisnite dvakrat, da način teleteksta prekrijete s trenutnim zaslonom.
- 2 (shrani): za shranjevanje strani teleteksta.
- 3 (velikost): za prikaz črk dvojne velikosti na zgornji polovici zaslona. Za spodnjo polovico zaslona pritisnite znova. Za prikaz običajnega zaslona pritisnite še enkrat.
- 4 (zadrži): za zadržanje prikazane strani, če je izbrana stran povezana z več drugimi stranmi, ki sledijo samodejno. Za nadaljevanje znova pritisnite gumb.
- 5 (način): za izbiro načina teleteksta (LIST/FLOF)
Če gumb pritisnete v načinu LIST, bo način preklapljen v način shranjevanja seznama List save. V načinu List save lahko z gumbom (shrani) shranite stran teleteksta na seznam.
- 6 (podstran): za prikaz razpoložljive podstrani.

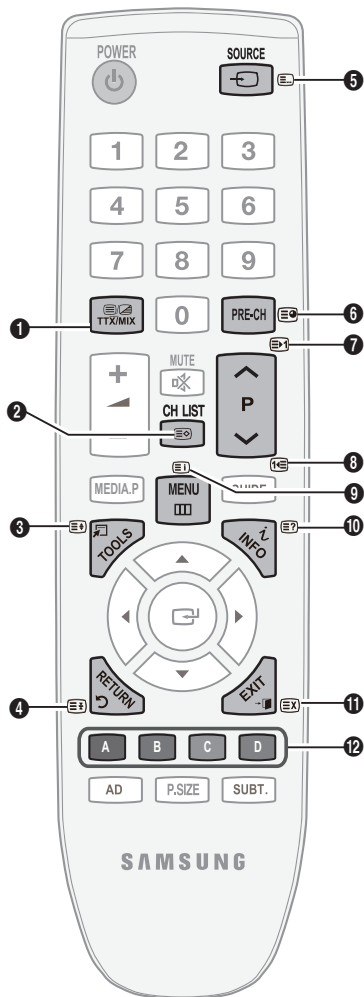

- 7 (stran gor): za prikaz naslednje strani teleteksta.
- 8 (stran dol): za prikaz prejšnje strani teleteksta.
- 9 (kazalo): za prikaz strani s kazalom kadar koli, ko gledate teletekst.
- 10 (razkrij): za prikaz skritega besedila (na primer odgovori na vprašanja iz kviza). Za prikaz običajnega zaslona pritisnite znova.
- 11 (prekliči): za prikaz oddaje med iskanjem strani.

Barvni gumbi (rde i/zeleni/rumeni/modri): če televizijska postaja uporablja sistem FASTEXT, so različne teme na strani teleteksta označene z različnimi barvami, izberete pa jih lahko s pritiskom barvnih gumbov. Pritisnite enega od njih, odvisno od vaših želja. Prikaže se stran z ostalimi obarvanimi informacijami, ki jih lahko izberete na enak način. Za prikaz prejšnje ali naslednje strani pritisnite ustrezní barvni gumb.

Strani teleteksta so organizirane v šestih kategorijah:

Del	Vsebina	Del	Vsebina
A	Številka izbrane strani.	D	Datum in čas.
B	Identiteta televizijskega kanala.	E	Besedilo.
C	Številka trenutne strani ali indikatorji iskanja.	F	Informacije o stanju. Informacije FASTEXT.

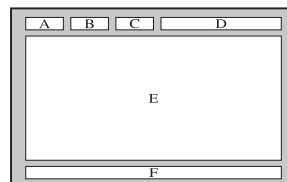

Namestitev opreme za pritrnitev na steno

Z elementi za pritrnitev na steno (naprodaj posebej) lahko televizor pritrnite na steno.

Za podrobne informacije o pritrnitvi na steno si oglejte navodila, ki so priložena elementom za pritrnitev na steno. Če nameščate nosilec za pritrnitev na steno, se za pomoč obrnite na tehnika.

Samsung Electronics ne odgovarja za poškodovanje izdelka ali telesne poškodbe, če se odločite, da boste sami namestili televizor.

Specifikacije opreme za pritrnitev na steno (VESA)

🔧 Oprema za pritrnitev na steno ni priložena, ampak jo je treba kupiti ločeno.

Opremo za pritrnitev na steno namestite na trdno steno, pravokotno na tla. Pri pritrjevanju na druge gradbene materiale se obrnite na najbližjega prodajalca. Če jo namestite na strop ali poševno steno, lahko pade in povzroči hude telesne poškodbe.

🔧 OPOMBA

- Samsung Electronics ne odgovarja za poškodovanje izdelka ali telesne poškodbe, če se odločite, da boste sami namestili televizor.
- Standardne dimenzije opreme za pritrnitev na steno so navedene v spodnji tabeli.
- Pri nakupu naše opreme za pritrnitev na steno so priložena podrobna navodila za namestitev in vsi potrebni deli.
- Ne uporabljajte vijakov, katerih dimenzije so daljše od standardnih, saj lahko poškodujejo notranjost televizorja.
- Pri opremi za pritrnitev na steno, ki ne ustreza specifikacijam za vijake standarda VESA, se lahko dolžina vijakov razlikuje glede na njene specifikacije.
- Ne uporabljajte vijakov, ki ne ustrezajo specifikacijam za vijake standarda VESA.
- Vijakov ne privijajte premočno, saj lahko poškodujete izdelek ali povzročite, da ta pade, in tako poškodujete sebe ali druge. Samsung ni odgovoren za take nesreče.
- Samsung ni odgovoren za poškodovanje izdelka ali telesne poškodbe, če stranka uporablja opremo za pritrnitev na steno, ki ni VESA, ali ki ni odobrena, ali če ne upošteva navodil za namestitev izdelka.
- Pri nameščanju televizorja ga ne nagnite za več kot 15 stopinj.

Družina izdelkov	Palci	Spec. VESA (A * B)	Standardni vijak	Koli ina
LCD-TV	19~22	75 X 75 100 x 100	M4	4
	23~29	200 x 100		
	30~40	200 x 200	M6	
	46~55	400 x 400	M8	
	57~70	800 x 400		
	80~	1400 x 800		

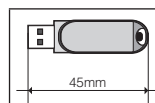
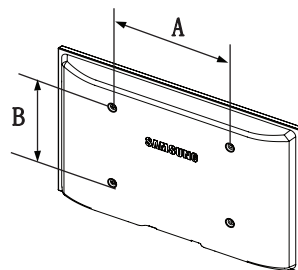

Če je naprava USB dolga 45 mm ali več, se lahko pri priključitvi na 26- in 32-palčne modele, ki so nameščeni z opremo za pritrnitev na steno, lahko dotika stene. Zato priporočamo uporabo kratke naprave USB.



Opreme za pritrnitev na steno ne nameščajte, ko je televizor vklopljen. To lahko povzroči telesne poškodbe zaradi električnega šoka.

Druge informacije

Ključavnica Kensington proti kraji

Ključavnica Kensington je naprava, ki se uporablja za fizično pritrditev sistema, ko se ta uporablja na javnem mestu. Videz in način zaklepanja se lahko razlikujeta od slike, odvisno od proizvajalca. Za pravilno uporabo si oglejte priročnik, ki je priložen ključavnici Kensington.

🔑 Poiščite ikono "K" na hrbtne strani televizorja. Reža Kensington je poleg ikone "K".

1. Napravo za zaklepanje vstavite v režo Kensington na televizorju LCD **1** in jo obrnite v smeri zaklepanja **2**.
2. Povežite kabel ključavnice Kensington **3**.
3. Ključavnico Kensington pritrdite na mizo ali težak nepremičen predmet.

🔑 Napravo za zaklep je treba kupiti posebej.

🔑 Mesto namestitve ključavnice Kensington je odvisno od modela.

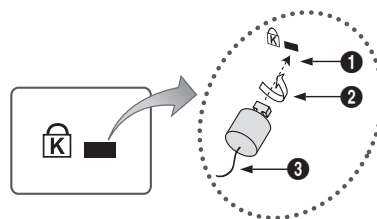

<Dodatno>

Pritrditev televizorja na steno



Pozor: televizorja ni dovoljeno vleči, potiskati ali nanj plezati, saj lahko pade. Posebno bodite pozorni na to, da se na televizor ne nagibajo ali ga premikajo otroci, saj se lahko prevrne, kar lahko povzroči težje poškodbe ali smrt. Upoštevajte varnostne ukrepe, navedene na priloženem letaku z varnostnimi ukrepi. Da zagotovite več stabilnosti, namestite varnostni pripomoček za preprečevanje padcev, kot je opisano v nadaljevanju.

Da preprečite padec televizorja

🔑 Ker potrebna vijaka, objemki in vrvica niso priloženi, jih kupite posebej.

1. Namestite vijaka v objemki in ju trdno privijte na steno. Zagotovite, da sta vijaka trdno privita v steno.
 - 🔑 Specifikacije vijakov
 - Za 23–29-palčni televizor LCD: M4
 - Za 30–40-palčni televizor LCD: M6
 2. Odstranite vijaka iz osrednjega dela hrbtne strani televizorja, namestite ju v objemki in privijte nazaj na televizor.
 3. Objemki, nameščeni na televizorju, in objemki, pritrjeni na steno, povežite z močno vrvico in jo zavežite.
- 🔑 Preverite, ali so vsi spoji trdni. Redno preverjajte, ali so spoji poškodovani. Če niste prepričani o varni namestitvi, se obrnite na strokovnjaka za namestitve.
- 🔑 Televizor namestite blizu stene, tako da ne more pasti nazaj.
- 🔑 Vrvico je varno privezati tako, da sta objemki na steni v višini objemk na televizorju ali nižje.
- 🔑 Preden televizor premaknete, odvežite vrvico.

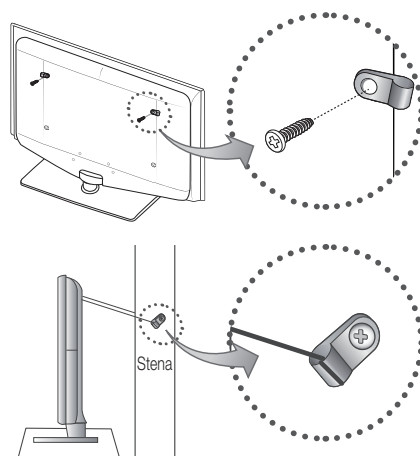

Odpravljanje težav

Če imate vprašanja glede televizorja, si najprej oglejte ta seznam. Če noben od nasvetov za odpravljanje težav ni ustrezen, obiščite spletno mesto "www.samsung.com" in nato kliknite Support ali pa pokličite klicni center, ki je naveden na hrbtani strani tega priročnika.

Težava	Rešitve in razlaga
Kakovost slike	Najprej izvedite Picture Test , da preverite, ali televizor pravilno prikazuje preskusno sliko. (Pojdite na MENU – Support – Self Diagnosis – Picture Test.) (str. 21) Če je preskusna slika pravilno prikazana, je slika morda slabe kakovosti zaradi vira ali signala.
Televizijska slika ni videti tako dobro kot v trgovini.	<ul style="list-style-type: none"> • Če imate analogni kabelski/običajni sprejemnik, ga nadgradite na digitalni sprejemnik. Za sliko visoke ločljivosti (HD) uporabite kabel HDMI ali komponentni kabel. • Naročniki na kabelsko/satelitsko televizijo: poskusite s postajami visoke ločljivosti od kanala navzgor. • Povezava antene: izvedite samodejni program in nato poskusite s postajami visoke ločljivosti. <ul style="list-style-type: none"> 📄 Številni kanali visoke ločljivosti prikazujejo izboljšano vsebino standardne ločljivosti. • Prilagodite ločljivost video izhoda kabelskega/običajnega sprejemnika na 1080i ali 720p. • Prepričajte se, da televizijo gledate vsaj z najmanjše priporočene razdalje glede velikost in ločljivost signala.
Slika je popačena: napake velikih blokov, majhni bloki, slikovne pike	<ul style="list-style-type: none"> • Pri stiskanju video vsebine lahko pride so popačenja slike, še posebej pri hitro gibljivih slikah, kot so pri športu ali akcijskih filmih. • Slika je lahko popačena zaradi nizke stopnje signala ali slabe kakovosti. Ne gre za okvaro televizorja.
Barva je napačna ali je ni.	<ul style="list-style-type: none"> • Če uporabljate povezavo komponent, se prepričajte, da so komponentni kabli povezani z ustreznimi vtičnicami. Nepravilna ali slaba povezava lahko povzroči težave z barvami ali prazen zaslon.
Blede barve ali šibka svetlost.	<ul style="list-style-type: none"> • V meniju televizorja prilagodite možnosti Picture. (Pojdite na način Picture/Colour/Brightness/Sharpness.) • V meniju televizorja prilagodite možnost Energy Saving. (Pojdite na MENU – Picture – ECO solution – Energy Saving.) • Poskusite ponastaviti sliko, da si ogledate privzete nastavitve slike. (Pojdite na MENU – Picture – Picture Reset.)
Na robu zaslona je pikčasta črta.	<ul style="list-style-type: none"> • Če je velikost slike nastavljena na Screen Fit, jo spremenite na 16:9. (str. 16) • Spremenite ločljivost kabelskega/običajnega sprejemnika.
Slika je črno-bela.	<ul style="list-style-type: none"> • Če uporabljate kompozitni vhod AV, povežite video kabel (rumeni) z zelenimi vrati komponentnega vhoda 1 na televizorju.
Pri preklapljanju kanalov slika zamrzne ali je popačena ali pa je zakasnjena.	<ul style="list-style-type: none"> • Če je priključen kabelski sprejemnik, ga ponastavite. Znova povežite kabel za izmenični tok in počakajte, da se kabelski sprejemnik znova zažene. To lahko traja do 20 minut. • Nastavite ločljivost izhoda kabelskega sprejemnika na 1080i ali 720p.
Kakovost zvoka	Najprej izvedite Sound Test , da preverite, ali zvok televizorja pravilno deluje. (Pojdite na MENU – Support – Self Diagnosis – Sound Test.) (str. 21) Če je zvok v redu, težavo z zvokom morda povzroča vir ali signal.
Ni zvoka ali zvok je pri največji glasnosti pretih.	<ul style="list-style-type: none"> • Preverite glasnost zunanje naprave, ki je povezana s televizorjem.
Slika je dobra, vendar ni zvoka.	<ul style="list-style-type: none"> • V meniju zvoka nastavite možnost Speaker Select na TV speaker. (str. 18) • Če uporabljate zunanjo napravo, se prepričajte, da so avdio kabli priključeni na ustrezne avdio vtičnice na televizorju. • Če uporabljate zunanjo napravo, preverite možnost avdio izhoda naprave (če imate na primer na televizor priključen HDMI, je potrebno možnost zvoka kabelskega sprejemnika spremeniti na HDMI). • Če uporabljate kabel za povezavo vrat DVI in HDMI, potrebujete ločeni avdio kabel. • Če ima televizor vtičnico za slušalke, se prepričajte, da vanjo ni priključena nobena naprava.
Zvočniki oddajajo nenavaden šum.	<ul style="list-style-type: none"> • Preverite, ali so kabli ustrezno povezani. Prepričajte se, da video kabel ni priključen na avdio vhod. • Pri povezavi antene ali kabelske televizije preverite moč signala. Zaradi nizke stopnje signala je lahko popačen zvok.

Druge informacije

Težava	Rešitve in razlaga
Ni slike, ni videa	
Televizorja ni mogoče vklopiti.	<ul style="list-style-type: none"> • Poskrbite, da je napajalni kabel za izmenični tok trdno priključen na stensko vtičnico in televizor. • Preverite, ali stenska vtičnica deluje. • Pritisnite gumb POWER na televizorju, da preverite, da težave ne povzročata daljinski upravljalnik. Če se televizor vklopi, si oglejte spodnjo težavo "Daljinski upravljalnik ne deluje."
Televizor se samodejno izklopi.	<ul style="list-style-type: none"> • Preverite, ali je možnost Sleep Timer nastavljena na Off v meniju Setup. (str. 19) • Če je je računalnik povezan s televizorjem, preverite nastavitve napajanja v računalniku. • Poskrbite, da je napajalni kabel za izmenični tok trdno priključen na stensko vtičnico in televizor. • Pri gledanju televizorja prek antene ali kableske povezave se televizor izklopi po 10–15 minutah, če ni signala.
Ni slike/videoa.	<ul style="list-style-type: none"> • Preverite povezavo kablov (izključite in znova priključite vse kable, povezane s televizorjem in zunanji naprave). • Nastavite video izhode zunanjih naprav (kableskega/običajnega sprejemnika, predvajalnika DVD, Blu-ray itd.) tako, da ustrezajo povezavam vhoda televizorja. Če je na primer izhod zunanje naprave HDMI, mora biti povezan z vhodom HDMI na televizorju. • Preverite, ali se povezane naprave napajajo. • S pritiskom gumba SOURCE na daljinskem upravljalniku izberite ustrezen vir televizorja.
Povezava RF (kabelska televizija/antena)	
Televizor ne sprejema vseh kanalov.	<ul style="list-style-type: none"> • Poskrbite, da je kabel antene ustrezno priključen. • Uporabite funkcijo Plug & Play (Začetna nastavitve), da dodate razpoložljive kanale na seznam kanalov. Pojdite na MENU – Setup – Plug & Play (Začetna nastavitve) in počakajte, da se vsi razpoložljivi kanali shranijo. • Preverite, ali je antena ustrezno postavljena.
Slika je popačena: napake velikih blokov, majhni bloki, slikovne pike	<ul style="list-style-type: none"> • Pri stiskanju video vsebine lahko pride do popačenja slike, še posebej pri hitro gibljivih slikah, kot so pri športu ali akcijskih filmih. • Zaradi šibkega signala je lahko slika popačena. Ne gre za okvaro televizorja.
Povezava računalnika	
Prikaže se sporočilo "Not Supported Mode".	<ul style="list-style-type: none"> • Nastavite ločljivost in frekvenco izhoda računalnika tako, da ustrežata ločljivostim, ki jih podpira televizor. (str. 22)
"Računalnik" je ves čas prikazan na seznamu virov, tudi če ni povezan.	<ul style="list-style-type: none"> • To je normalno; "računalnik" je ves čas prikazan na seznamu virov, tudi če ni povezan.
Video je v redu, vendar ni zvoka.	<ul style="list-style-type: none"> • Če uporabljate povezavo HDMI, preverite nastavitve avdio izhoda v računalniku.
Drugo	
Slika se noče prikazati v celozaslonskem načinu.	<ul style="list-style-type: none"> • Na kanalih visoke ločljivosti je pri prikazu izboljšane vsebine standardne ločljivosti (4:3) na obeh straneh zaslona črna obroba. • Pri filmih z drugačnim razmerjem stranic slike, kot je razmerje na televizorju, je nad sliko in pod njo prikazana črna obroba. • Prilagodite možnosti velikosti slike na zunanji napravi ali televizorju na celozaslonsko.
Daljinski upravljalnik ne deluje.	<ul style="list-style-type: none"> • Zamenjajte baterije daljinskega upravljalnika in pri tem bodite pozorni na pravilno polarnost (+/-). • Očistite oddajno okno senzorja na daljinskem upravljalniku. • Poskusite z usmeritvijo daljinskega upravljalnika neposredno v televizor na oddaljenosti 1,5–1,8 metra.
Daljinski upravljalnik kableskega/običajnega sprejemnika ne vklopi ali izklopi televizorja ali prilagodi glasnosti.	<ul style="list-style-type: none"> • Daljinski upravljalnik kableskega/običajnega sprejemnika programirajte tako, da bo z njim mogoče upravljati televizor. V uporabniškem priročniku kableskega/običajnega sprejemnika poiščite kodo televizorja SAMSUNG.
Prikaže se sporočilo "Not Supported Mode".	<ul style="list-style-type: none"> • Preverite, katere ločljivosti podpira televizor, in ustrezno prilagodite ločljivost izhoda zunanje naprave. V tem priročniku si na strani 9 oglejte nastavitve ločljivosti.
Televizor oddaja vonj po plastiki.	<ul style="list-style-type: none"> • Ta vonj je normalen in bo sčasoma izginil.
Možnost televizorja Signal Information ni na voljo v meniju Self Diagnostic Test .	<ul style="list-style-type: none"> • Ta funkcija je na voljo samo pri digitalnih kanalih s povezavo antene/RF/koaksialni kabel. (str. 21)
Televizor je nagnjen vstran.	<ul style="list-style-type: none"> • Odstranite osnovno stojalo s televizorja in ga znova sestavite.
Težave pri namestitvi stojala.	<ul style="list-style-type: none"> • Zagotovite, da je televizor na ravni površini. Če ne morete odstraniti vijakov s televizorja, uporabite magnetni izvijač.
Meni kanalov je siv (ni na voljo).	<ul style="list-style-type: none"> • Meni Channel je na voljo samo, če je izbran vir televizorja.

Težava	Rešitve in razlaga
Nastavitve se izbršejo po 30 minutah ali ob vsakem izklopu televizorja.	<ul style="list-style-type: none"> Če je televizor v načinu Store Demo, se bodo nastavitve zvoka in slike ponastavile vsakih 30 minut. Način Store Demo preklopite v Home Use v postopku Plug & Play (Začetna nastavitve). Pritisnite gumb SOURCE in izberite način TV, nato pa pojdite na MENU → Setup → Plug & Play (Začetna nastavitve) → ENTER .
Ponavljajoča se izguba avdio ali video signala.	<ul style="list-style-type: none"> Preverite, ali so kabli ustrezno povezani, in jih znova povežite. Razlog za zgubo avdio ali video signala so lahko premalo upogljivi ali predebeli kabli. Zagotovite, da so kabli dovolj upogljivi za dolgotrajno uporabo. Pri stenski namestitvi televizorja je priporočljiva uporaba kablov z 90-stopinjskimi priključki.
Če od blizu pogledate rob okvirja televizorja, se vidijo delci.	<ul style="list-style-type: none"> To je del zasnove izdelka in ni napaka.
Meni PIP ni na voljo.	<ul style="list-style-type: none"> Funkcija PIP je na voljo samo pri uporabi vira HDMI, računalnika ali komponente.
Prikaže se sporočilo "Scramble signal" ali "Weak Signal/No Signal".	<ul style="list-style-type: none"> Če uporabljate kartico CAM CARD (CI/CI+), preverite, ali je vstavljena v režo za splošni vmesnik. Če je težava še vedno prisotna, kartico CAM CARD izvlecite iz televizorja in jo znova vstavite v režo.
Televizor se 45 minut po izklopu znova vklopi.	<ul style="list-style-type: none"> To je običajen pojav. Televizor sam upravlja funkcijo OTA (Over The Aerial), da nadgradi vgrajeno programsko opremo, ki se je prenesla med gledanjem.
Ponavljajoča se težava s sliko/zvokom.	<ul style="list-style-type: none"> Preverite in spremenite signal/vir.
Med gumijasto podlago stojala in zgornjo plastjo nekaterega pohištva lahko pride do trenja.	<ul style="list-style-type: none"> To se prepreči z uporabo klobučevinastih podstavkov na kateri koli površini televizorja, ki pride v stik s pohištvom.

 Ta plošča TFT LCD uporablja ploščo, ki je sestavljena iz osnovnih slikovnih pik, za izdelavo katerih je potrebna posebna tehnologija. Kljub temu je lahko na zaslonu nekaj svetlih ali temnih slikovnih pik. Te svetlobne pike ne bodo vplivale na delovanje izdelka.

Licence



Manufactured under license from Dolby Laboratories.

Dolby and the double-D symbol are trademarks of Dolby Laboratories.

Druge informacije

Specifikacije

Osnovna plošča	1360 x 768 pri 60 Hz	
Okoljski vidiki		
Delovna temperatura	10°C do 40°C (50°F do 104°F)	
Delovna vlažnost	10% do 80%, brez kondenzacije	
Temperatura shranjevanja	-20°C do 45°C (-4°F do 113°F)	
Vlažnost pri shranjevanju	5 % do 95 %, brez kondenzacije	
Televizijski sistem	Analogni: odvisno od izbire države Digitalni: DVB-T/DVB-C	
Barvni/video sistem	Analogni: PAL, SECAM, NTSC-4.43, NTSC-3.58, PAL60 Digitalni: MPEG-2 MP@ML, MPEG-4, H.264/AVC MP@L3, MP@L4.0, HP@L4.0	
Zvočni sistem	BG, OK NICAM, MPEG1	
HDMI IN	Video: 1080/24p, 1080p, 1080i, 720p, 576p, 576i, 480p, 480i Avdio: dvokanalni linearni PCM 32/44.1/48 kHz, 16/20/24bits Analogni avdio vhod (samo HDMI IN) Vhod PC	
Vrtenje stojala (levo/desno)	0°	
Ime modela	LE26C350	LE32C350
Velikost zaslona (diagonala)	26 palcev	32 palcev
Zvok Izhod	5W X 2	5W X 2
Dimenzije (Š x G x V)		
Osrednji del	673.3 x 84.0 x 456.0 mm	795.3 x 84.0 x 525.8 mm
S stojalom	673.3 x 222.2 x 513.4 mm	795.3 x 247.2 x 585.3 mm
Teža		
Osrednji del	5.7 kg	7.1 kg
S stojalom	6.1 kg	7.6 kg

 Zasnova in specifikacije se lahko spremenijo brez predhodnega obvestila.

 Za napajanje in porabo energije si oglejte nalepko na izdelku.

A					
Amplify	17	Glasba	23	Repeat Mode	25
Antenna	12	Glasnost	4, 5	RGB Only Mode	15
Auto Adjustment	17			Rotate	25
Auto Volume	18				
B		H		S	
Background Music	25	HDMI	7	Select All	14
Balance	17			Self Diagnosis	21
Basic View	25	I		Sharpness	14
Baterij	5	Indikator napajanja	4	Signal Information	21
Black Tone	15	Installation Space	2	Sleep Timer	19
Brightness	14			Source List	10
		L		Speaker Select	18
C		Language	20	Specifikacije	32
Change PIN	20	Licence	31	Stanje pripravljenosti	4
Channel Manager	12	Lock	14	Subtitle	20
Clock	19				
Colour Tone	15	M		T	
Component	7	Media Play	22	Timer	19
		Melody	20	Title	25
		Menu Transparency	20	Tools	3
				Troubleshooting	29
				TV Speaker	18
D		N			
Daljinski upravljalnik	5	Nadgradnja programske opreme	21	U	
Diaprojkcija	24	Navigate	10	Uporaba možnosti Channel View	11
Digital Audio out	8	Now & Next guide	11	Uporaba možnosti Scheduled View	11
D-sub	8			Uporaba priljubljenih kanalov	12
Dynamic	14	O		Urejanje kanalov	13
Dynamic Contrast	15	ON/OFF button	5	USB	21, 22
		Oprema za pritrditev na steno	27		
E		Optimalna ločljivost	9	V	
Edit Name	10			VCR	10
Energy Saving	15	P			
EPG	11	Photos	24	W	
Equalizer	17	Picture Size	16	White Balance	15
External Speaker	18	Plug & Play	6		
		Povezava z avdio napravo	8		
F		Povezava z računalnikom	8		
Film Mode	15	Prijubljeni kanali	12		
Fine Tune	14				
Flesh Tone	15				
Frequency	12				

*Ta stran je namerno
puščena prazna.*

Bu Kullanıcı Kılavuzundaki şekiller ve resimler yalnızca referans amaçlı verilmiştir ve gerçek ürünün görünümünden farklı olabilir. Ürün tasarımı ve teknik özellikler bildirim yapılmaksızın değiştirilebilir.

Dijital TV uyarıları

1. Dijital TV(DVB) ile ilgili olan işlemler, yalnız DVB-T (MPEG2 ve MPEG4 AVC) dijital yer üstü sinyallerinin yayımlandığı ya da uyumlu bir DVB-C(MPEG2 ve MPEG4 AAC) kablolu TV servisine erişiminizin olduğu ülkelerde/alanlarda kullanılabilir. Lütfen bölgenizdeki DVB-T ya da DVB-C sinyallerinin alınma olasılığı hakkında yerel bayinizle görüşünüz.
 2. DVB-T; dijital yer üstü televizyonların yayını için bir DVB Avrupa Birliği standardıdır ve DVB-C ise, kablolu dijital TV'lerin yayını içindir. Ancak, EPG (Elektrikli Program Kılavuzu), VOD (Talep üzerine video) ve diğerleri gibi bazı ayrıntımlı özellikler, bu spesifikasyona dahil edilmemiştir. Bu nedenle, şu anda desteklenmemektedirler.
 3. Bu TV seti [Ağustos, 2008] itibarıyla geçerli DVB-T ve DVB-C standartlarını karşılayabilir, gelecekteki DVB-T dijital karasal yayını ve DVB-C dijital kablolu yayını ile uyumluluğu garanti edilemez.
 4. Bu TV setinin kullanıldığı ülkelere bağlı olarak bazı kablolu TV sağlayıcıları, bu tür bir hizmet için ek ödeme talep edebilirler ve onların koşullarına ve durumlarına uymazmanız gerekebilir.
 5. Tüm Dijital TV işlemleri, bazı ülkelerde ya da bölgelerde kullanımda olmayabilir ve DVB-C, kablolu hizmet sağlayıcılarından bazıları ile doğru şekilde çalışmayabilir.
 6. Daha fazla bilgi için lütfen yerel Samsung müşteri hizmetleri merkeziniz ile iletişime geçin.
- 🔗 TV'den sağlanan kalite ülkeler arasındaki yayın yöntemlerinin farklılığından etkilenebilir. Lütfen TV performansının TV ayarınızı yeniden yapılandırarak iyileştirilip iyileştirilmeyeceğini görmek için, yerel SAMSUNG Yetkili Bayinizle veya SAMSUNG Çağrı Merkezinden kontrol edin.

Sabit görüntü uyarısı

Ekranda sabit görüntü (jpeg resim dosyaları gibi) veya sabit görüntü ögesi (TV programı logosu, panorama veya 4:3 görüntü formatı, ekran düğmesindeki stok veya haber çubuğu) görüntülemekten kaçınınız. Sabit görüntünün sürekli görüntülenmesi ekran fosforunun aniden aşınmasına neden olarak görüntü kalitesini etkiler. Bu etkinin gerçekleşme riskini azaltmak için, lütfen aşağıdaki önerileri izleyiniz:

- Uzun süre aynı TV kanalını görüntülemekten kaçınınız.
- Herhangi bir görüntüyü her zaman tam ekran görüntülemeye çalışınız, mümkün en iyi eşleme için TV'de ayarlanmış resim formatını kullanınız.
- İsteddiğiniz resim kalitesini elde etmek için, parlaklık ve kontrast değerlerini en düşük düzeye indiriniz, çok yüksek değerler yanma sürecini hızlandırabilir.
- Görüntü alkonmasını ve ekran yanmasını azaltmak için sık sık tüm TV özelliklerini kullanınız, ayrıntılı bilgi için uygun kullanım kılavuzu bölümüne bakınız.

Kurulum Alanının Sabitlemesi

Uygun havalandırma için, ürün ve diğer nesneler (duvar gibi) arasında gerekli mesafeyi bırakınız.

Buna dikkat edilmemesi ürünün dahili sıcaklığında gerçekleşecek artış nedeniyle yangına veya üründe bir soruna neden olabilir.

- 🔗 Bir stand veya duvar montajı kullanırken, yalnızca Samsung Electronics tarafından sağlanan parçaları kullanınız.
- Başka bir üretici tarafından sağlanan parçaların kullanılması, ürünün düşmesi nedeniyle üründe bir soruna veya yaralanmaya neden olabilir.
- 🔗 Görünüm ürüne bağlı olarak değişiklik gösterebilir.

Bir standla monte etme.

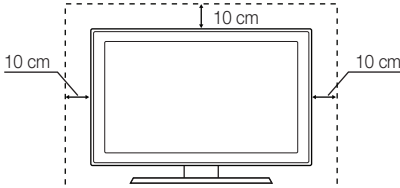

Bir duvar montajıyla monte etme.

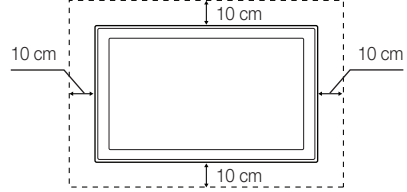

Bu Ürünün Doğru Şekilde Elden Çıkarılması (Atık Elektrikli ve Elektronik Aletler) (Avrupa Birliği'nde ve ayrı toplama sistemlerine sahip Avrupa ülkelerinde geçerlidir)

Ürün, aksesuarlar veya kitapçık üzerindeki bu işaret, ürünün ve elektronik aksesuarlarının (örn. şarj cihazı, kulaklık, USB kablosu) kullanım süresi sonunda ürünün diğer ev atıkları ile birlikte atılmaması gerektiğini belirtir. Atıkların kontrolsüz şekilde elden çıkarılmasından doğabilecek çevre ve insan sağlığı üzerindeki olası zararları önlemek için, lütfen bu ürünleri diğer atık türlerinden ayırın ve sorumlu davranarak malzeme kaynaklarının sürdürülebilir yeniden kullanımını kolaylaştırın. Ürünü evde kullanıyorsanız, bu ürünlerin çevreye dost şekilde geri dönüşümünü sağlamakla ilgili ayrıntılar için ürünü satın aldıkları bayi ya da yerel yönetim ofisleriyle iletişime geçiniz. Ticari kullanıcılar tedarikçilerine başvurmalı ve satın alma sözleşmesinin hüküm ve koşullarını kontrol etmelidir. Bu ürün ve elektronik aksesuarları, elden çıkarılırken diğer ticari atıklarla karıştırılmamalıdır.

Bu ürünün pillerinin doğru şekilde elden çıkarılması (Avrupa Birliği'nde ve ayrı pil geri dönüş sistemlerine sahip Avrupa ülkelerinde geçerlidir)

Pil, kılavuz veya paket üzerinde gösterilen bu işaret, bu ürünün pillerinin kullanım süresi sonunda ürünün diğer ev atıkları ile birlikte atılmaması gerektiğini belirtir. Hg, Cd veya Pb kimyasal sembolleriyle işaretlenmiş yerler pilin EC Direktifi 2006/66'daki referans düzeyleri üzerinde cıva, kadmiyum veya kurşun içerdiğini gösterir. Piller uygun şekilde atılmazsa, bu maddeler insan sağlığına veya çevreye zarar verebilir. Doğal kaynakları korumak ve malzeme yeniden kullanımını desteklemek için, lütfen pilleri diğer atık türlerinden ayırın ve yerel serbest pil geri dönüş sistemi ile geri dönüştürünüz.

İçindekiler

Başlarken

4

- 4 Aksesuarlar
- 4 Kontrol Paneline Bakış
- 5 Uzaktan Kumandaya Bakış
- 6 Bir Anten bağlama
- 6 Plug & Play (Başlangıç Kurulumu)

Bağlantılar

7

- 7 AV Cihazına Bağlanma
- 8 Bir Ses Cihazına Bağlama
- 8 Bir PC'ye bağlama
- 10 Giriş kaynağını değiştirme

Temel Özellikler

10

- 10 Menülerde Nasıl Gezilir
- 11 INFO düğmesini kullanma (Şimdiki ve Sonraki kılavuz)
- 11 İzlemenizi Planlama
- 12 Kanal Menüsü
- 14 Resim Menüsü
- 17 Ses Menüsü
- 19 Kurulum Menüsü
- 21 Destek Menüsü

Gelişmiş Özellikler

22

- 22 Media Play

Diğer Bilgiler

26

- 26 Analog Kanal Teletext Özelliği
- 27 Duvara Montajının Takılması
- 28 Hırsıza Karşı Kensington Kilidi
- 28 TV'yi Duvara Sabitleme
- 29 Sorun Giderme
- 32 Teknik Özellikler
- 33 Dizin



Sembolü Kontrol Edin!



TOOLS

Bu işlev uzaktan kumanda üzerindeki
TOOLS düğmesine basılarak
kullanılabilir.



Not



Adım Adım kılavuzu

Başlarken

Aksesuarlar

- 🔗 LCD TV'nizle birlikte aşağıdaki öğelerin verildiğinden emin olun. Öğelerden herhangi biri eksikse bayinizle görüşün.
- 🔗 Öğelerin rengi ve şekli modele bağlı olarak farklılık gösterebilir.

- Uzaktan Kumanda ve Piller (AAA x 2)
- Kullanım Talimatları
- Temizleme Bezi
- Garanti Kartı / Güvenlik Kılavuzu (Bazı yerlerde yoktur)

Standı monte etmek için, ayrı kılavuza bakın.

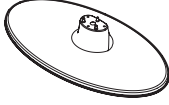

1 EA

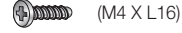

(M4 X L16)

- Stand (1ADET)

- Vidalar (3ADET)

Kontrol Paneline Bakış

- 🔗 Ürünün rengi ve şekli, modele bağlı olarak farklılık gösterebilir.

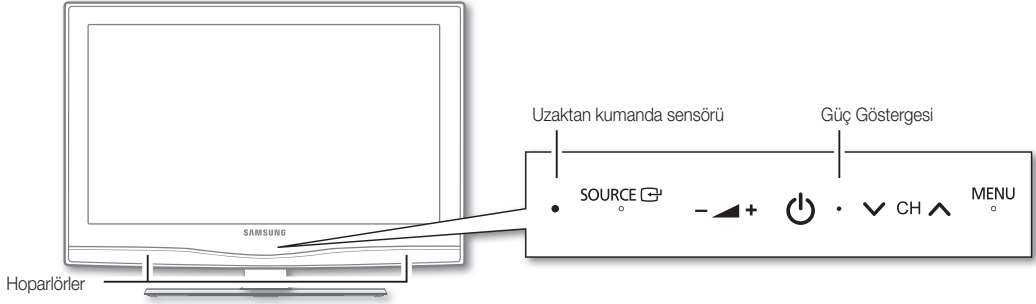

🔌 (Güç)	TV'yi açar veya kapatır.
Güç Göstergesi	Güç açıkken yanıp söner ve kapanır ve bekleme modunda sürekli yanar.
SOURCE	Mevcut tüm giriş kaynakları arasında geçiş yapar. Ekran menüsünde, bu düğmeyi uzaktan kumanda üzerindeki ENTER düğmesini kullandığınız gibi kullanın.
MENU	TV özelliklerinizin ekran menüsünü yani OSD'yi (ekran menüsü) görüntüler.
- +	Ses düzeyini ayarlar. OSD'de, uzaktan kumandada ve düğmelerini kullandığınız gibi - + düğmelerini kullanın.
▼ CH ▲	Kanalları değiştirir. OSD'de, uzaktan kumandada ▼ ve ▲ düğmelerini kullandığınız gibi düğmelerini kullanın.
Uzaktan kumanda sensörü	Uzaktan kumandayı TV üzerinde bu noktaya doğru tutun.

Bekleme modu

TV'nizi uzun süre (örneğin, tatile gittiğinizde) bekleme modunda bırakmayın. Güç düğmesi kapatılsa bile, az miktarda güç tüketimi hala devam eder. Fişi prizden çıkarmak en iyi yoldur.

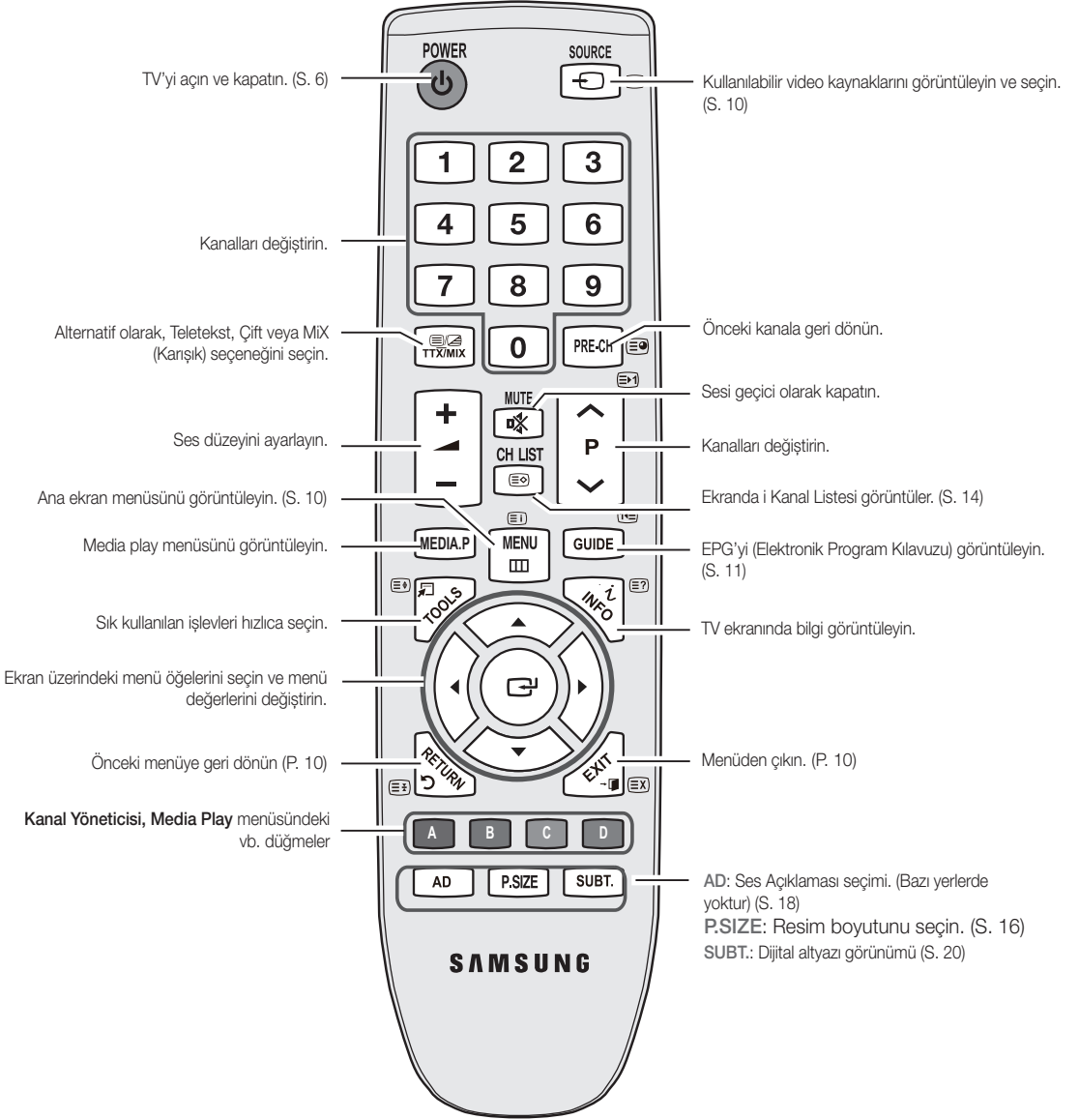

Pillerin takılması (Pil boyutu: AAA)

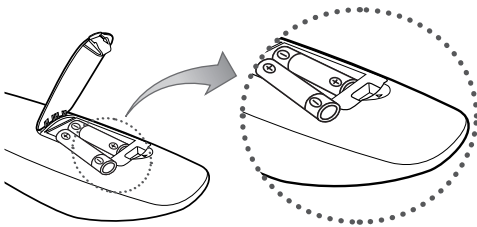

NOT

- Uzaktan kumandayı TV'den en fazla 23 m uzaklıkta kullanın.
- Parlak ışık uzaktan kumandanın performansını etkileyebilir. Yakınlarda özel flüoresan lambası veya neon işaretleri kullanmaktan kaçınin.
- Renk ve şekil, modele bağlı olarak farklılık gösterebilir.

Bir Antene bağlanma

TV ilk kez açıldığında, temel ayarlar otomatik olarak devam eder.

🔧 Sıfırla: Elektrik kabloları ve anten bağlama.

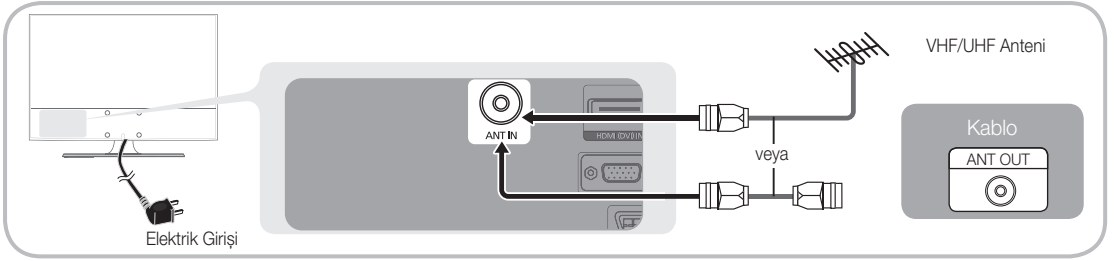

Plug & Play (Başlangıç Kurulumu)

TV ilk kez açıldığında, sıralı ekran uyarıları temel ayarların yapılandırılmasına yardımcı olur. **POWER** düğmesine basın. **Plug & Play** yalnızca **Giriş** kaynağı TV olarak ayarlandığında kullanılabilir.

1	Bir dil seçin.	▲ veya ▼ düğmesine basın, ardından ENTER düğmesine basın. İsteddiğiniz OSD (Ekran Menü) dilini seçin.	
2	Store Demo veya Evde Kullanım modunu seçme	◀ veya ▶ düğmesine basın, ardından ENTER düğmesine basın. <ul style="list-style-type: none">• Evde Kullanım modunu seçin. Store Demo Modu yalnızca satış ortamları içindir.• Cihazın ayarlarını Store Demo modundan Evde Kullanım (standart) moduna geri getirin: TV'deki ses düğmesine basın. OSD ses görüntülediğinde MENU düğmesine basın ve 5 saniye boyunca basılı tutun.	
3	Bir ülke seçin.	▲ veya ▼ düğmesine basın, ardından ENTER düğmesine basın. Uygun ülkeyi seçin. İsteddiğiniz ülke menüde yoksa, Diğer seçeneğini seçin. <ul style="list-style-type: none">🔧 Ülke menüsünden ülkeyi seçtikten sonra, bazı modeller pin numarasını ayarlamak için ek bir seçenek içerebilir.🔧 PIN numarasını girdiğinizde, 0-0-0-0 kullanılabilir değildir.	
4	Bir anten seçme	▲ veya ▼ düğmesine basın, ardından ENTER düğmesine basın. Dış Anten veya Kablo seçeneğini seçin.	
5	Bir kanal seçme	▲ veya ▼ düğmesine basın, ardından ENTER düğmesine basın. Hatırlanacak kanal kaynağını seçin. Anten kaynağını Kablo olarak ayarladığınızda, kanallara sayısal bir değer (kanal frekansları) atamanızı sağlayan bir adım görüntülenir. Daha fazla bilgi için, Kanal → Otomatik kayıt kısmına bakın (S. 12). <ul style="list-style-type: none">🔧 Kayda alma işlemini herhangi bir anda kesmek için, ENTER düğmesine veya.	
6	Saat Modu seçeneğini ayarlama	Saat Modu seçeneğini otomatik veya manuel olarak ayarlayın. Otomatik seçeneğini seçmek için ▲ veya ▼ düğmesine basın, ardından ENTER düğmesine basın.	
7	HD Bağlantısı Kılavuzu'nu Görüntüleme	En iyi HD ekran kalitesi için bağlantı yöntemi görüntülenir.	
8	TV'nizin tadını çıkarın.	ENTER düğmesine veya.	

Bu Özelliği Sınırlamak İstiyorsanız...

Kurulum - Plug & Play (Başlangıç Kurulumu) seçeneğini seçin. 4 basamaklı PIN numaranızı girin. (Varsayılan PIN numarası "0-0-0-0"dir. PIN numarasını değiştirmek istiyorsanız, **PIN Değiştir** işlevini kullanın.

Bir HDMI/DVI Kablosu kullanma: HD bağlantısı (1080p'ye kadar)

Kullanılabilir cihazlar: DVD, Blu-ray oynatıcısı, HD kablo kutusu, HD STB (Set Üstü Cihaz) uydu alıcısı, kablo kutusu, uydu alıcısı (STB)

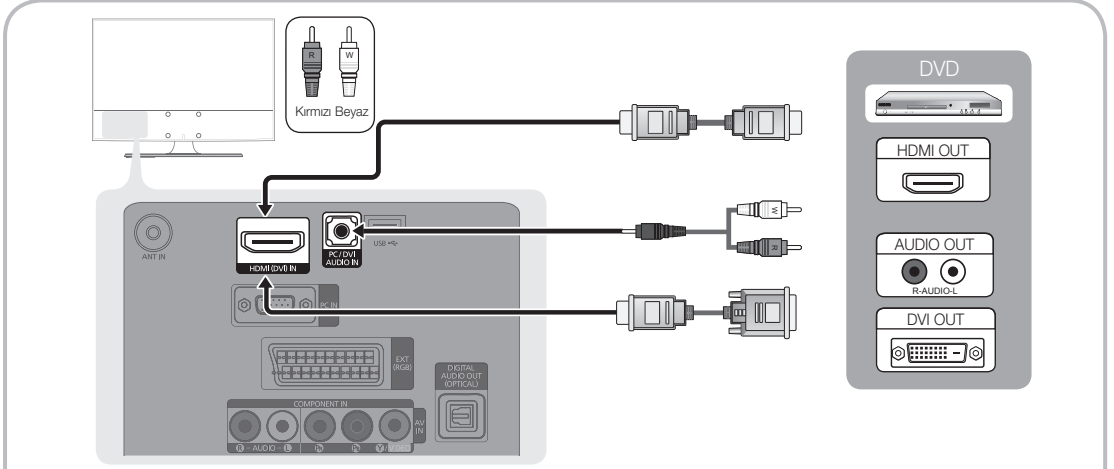

HDMI (DVI) IN / PC/DVI AUDIO IN

- HDMI / DVI kablo bağlantısı kullanırken HDMI (DVI) IN yakını kullanmalısınız. DVI kablo bağlantısı için, bir DVI - HDMI kablosu veya video bağlantısı ve sesin PC / DVI AUDIO IN yakları için DVI-HDMI (DVI - HDMI) adaptörü kullanın.
- 1.3'ten eski HDMI sürümlerini destekleyen DVD / Blu-ray oynatıcısı / kablo kutusu / STB uydu alıcısı gibi harici cihazlar bağlıysa, TV anormal şekilde çalışabilir (örn. ekran görüntüsü olmaması / ses olmaması / sinir bozucu yanıp sönmeler / anormal renk).
- HDMI kablosu bağlandıktan sonra ses yoksa, harici cihazın HDMI sürümünü kontrol edin. Sürümün 1.3'ten eski olduğundan şüpheleniyorsanız, HDMI sürümünü onaylamak ve bir yükseltme istemek için cihaz sağlayıcınıza başvurun.
- HDMI onaylı bir kablo satın almanız önerilir. Aksi takdirde, ekran boş olarak görüntülenebilir veya bir bağlantı hatası meydana gelebilir.

Bir Komponent (1080p'ye kadar) veya Ses/Video (yalnızca 480i) Kablosu Kullanma ve bir Scart Kablosu Kullanma

Kullanılabilir cihazlar: VCR, DVD, Blu-ray oynatıcısı, kablo kutusu, STB uydu alıcısı

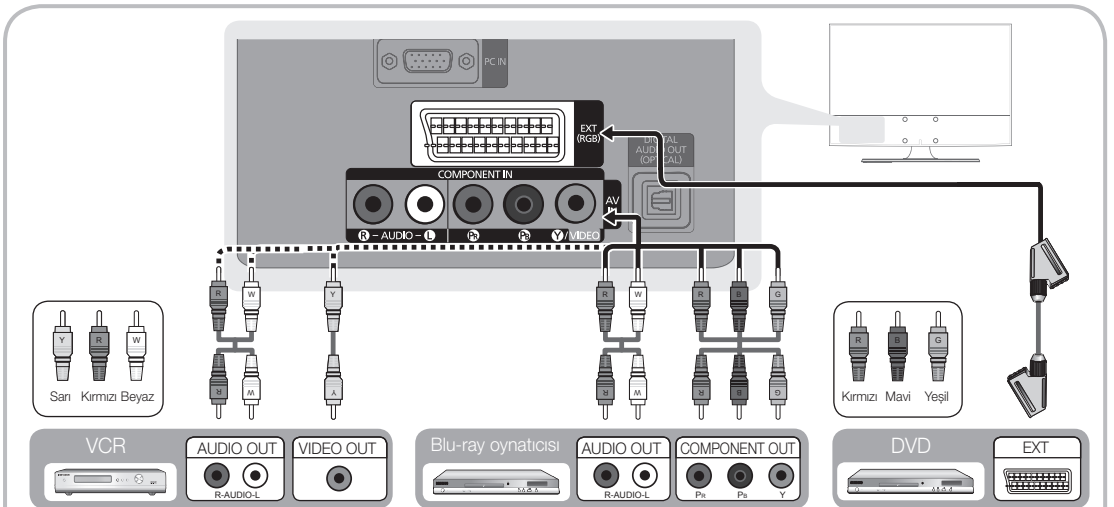

Ext. modunda, DTV Out yalnızca MPEG SD Video ve Sesi destekler.

En iyi resim kalitesi elde etmek için, Komponent bağlantısının A/V bağlantısı üzerinden olması önerilir.

Optik veya Ses Kablo Bağlantısı Kullanma

Kullanılabilir cihazlar: dijital ses sistemi, amplifikatör, DVD ev sineması



DIGITAL AUDIO OUT (OPTICAL)

- Bir dijital ses sistemi **DIGITAL AUDIO OUT (OPTICAL)** jakına bağlandığında, hem TV'nin hem de sistemin sesini azaltın.
- 5.1 CH (kanal) sesi, TV 5.1 CH'yi destekleyen bir harici cihaza bağlandığında kullanılabilir.
- Alıcı (ev sineması) Açık olarak ayarlandığında, TV'nin optik jakından çıkan sesi duyabilirsiniz. TV bir DTV sinyali aldığı anda, TV, 5.1 CH sesi ev sineması alıcısına gönderir. Kaynak, DVD / Blu-ray oynatıcısı / kablo kutusu / STB (Set Üstü Kutusu) uydu alıcısı olduğunda ve HDMI ile TV'ye bağlandığında, yalnızca 2 CH ses ev sineması alıcısından duyulur. 5.1 CH ses dinlemek istiyorsanız, DVD / Blu-ray oynatıcısı / kablo kutusu / STB uydu alıcısındaki dijital ses çıkış jakını doğrudan bir amplifikatöre ya da ev sinemasına bağlayın.

Bir PC'ye bağlama

Bir HDMI/DVI Kablosu / D-sub Kablosu kullanma

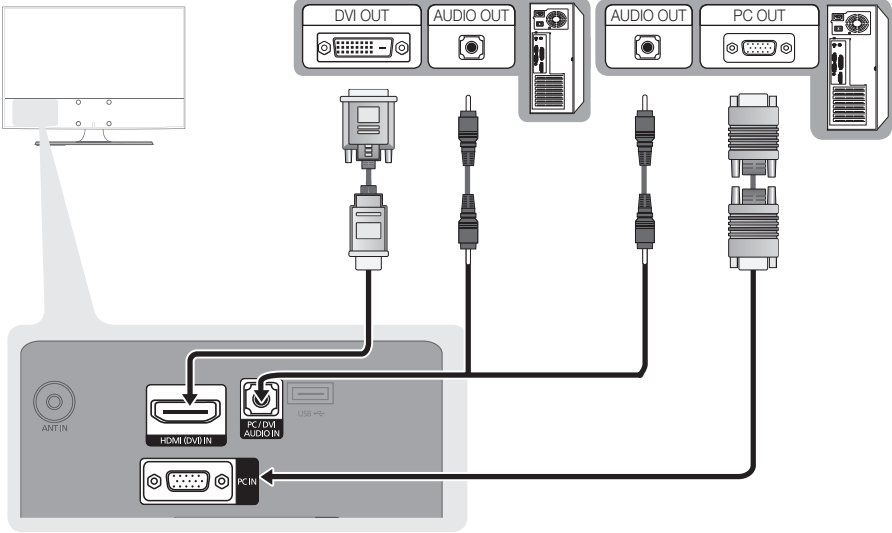

The diagram illustrates the connection between a TV and a PC. The TV's back panel features an **ANTEN** port, an **HDMI (DVI) IN** port, a **PC (DVI) AUDIO IN** port, and a **PC IN** port. The PC's front panel features a **DVI OUT** port, an **AUDIO OUT** port, and a **PC OUT** port. Cables are shown connecting the TV's **HDMI (DVI) IN** port to the PC's **DVI OUT** port, the TV's **PC (DVI) AUDIO IN** port to the PC's **AUDIO OUT** port, and the TV's **PC IN** port to the PC's **PC OUT** port.

Görüntü Modları (D-Sub ve HDMI/DVI Girişi)

Optimal çözünürlük 1360 X 768 @ 60 Hz.

Mod	Çözünürlük	Yatay Frekans (KHz)	Dikey Frekans (Hz)	Piksel Saati Frekansı (MHz)	Senkronizasyon Polaritesi (Y/D)
IBM	640 x 350	31.469	70.086	25.175	+ / -
	720 x 400	31.469	70.087	28.322	- / +
MAC	640 x 480	35.000	66.667	30.240	- / -
	832 x 624	49.726	74.551	57.284	- / -
VESA DMT	640 x 480	31.469	59.940	25.175	- / -
		37.861	72.809	31.500	- / -
		37.500	75.000	31.500	- / -
	800 x 600	37.879	60.317	40.000	+ / +
		48.077	72.188	50.000	+ / +
		46.875	75.000	49.500	+ / +
	1024 x 768	48.363	60.004	65.000	- / -
		56.476	70.069	75.000	- / -
		60.023	75.029	78.750	+ / +
	1280 x 720	45.000	60.000	74.250	+ / +
	1360 x 768	47.712	60.015	85.500	+ / +
	VESA CVT	720 x 576	35.910	59.950	32.750
1280 x 720		56.456	74.777	95.750	- / +
VESA GTF	1280 x 720	52.500	70.000	89.040	- / +

NOT

- HDMI / DVI kablo bağlantısı için, **HDMI (DVI) IN** jakını kullanmalısınız.
- Geçmeli tarama modu desteklenmemektedir.
- Standartlara uymayan bir video biçimi seçilirse, cihaz normal olarak çalışmayabilir.
- Ayrı ve Kompozit modlar desteklenir. SOG (Senk. yeşil) desteklenmez.

BAĞLANTILAR COMMON INTERFACE Yuvası

Ücretli kanallar izlemek için, "CI veya CI+ CARD" takılı olmalıdır.

- "CI veya CI+ CARD" kartı takmazsanız, bazı kanallar "Karışmış Sinyal" mesajıyla birlikte görüntülenir.
- Bir telefon numarası, "CI veya CI+ CARD" Kimliği, Ana Makine Kimliği ve diğer bilgileri içeren eşleştirme bilgileri yaklaşık 2-3 dakika içinde görüntülenecektir. Bir hata iletisi görüntülenirse, lütfen servis sağlayıcınızla görüşün.
- Kanal bilgileri yapılandırması tamamlandığında, kanal listesinin güncelleştirildiğini belirten "Güncelleme Tamamlandı" mesajı görüntülenir.

NOT

- Yerel bir kablo hizmet sağlayıcısından bir "CI veya CI+ CARD" edinmeniz gerekir.
- "CI veya CI+ CARD"ı çıkarırken, "CI veya CI+ CARD" kartının düşmesi hasar görmesine neden olabileceği için ellerinizle dikkatli bir şekilde çekin.
- "CI veya CI+ CARD"ı kart üzerinde işaretli yönde takın.
- **COMMON INTERFACE** yuvasının konumu, modele bağlı olarak farklılık gösterebilir.
- "CI veya CI+ CARD" bazı ülkelerde ve bölgelerde desteklenmez, yetkili bayinize danışın.
- Herhangi bir sorun yaşarsanız, lütfen servis sağlayıcınız ile irtibat kurun.

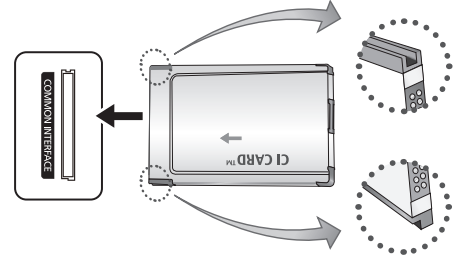

Bağlantılar

Giriş Kaynağını Değiştirme

Kaynak Listesi

TV'yi veya TV'ye bağlı DVD / Blu-ray oynatıcısı / kablo kutusu / STB uydu alıcısı gibi diğer harici giriş kaynaklarını kullanın.

- TV / Ext. / AV / Komponent / PC / HDMI / DVI / USB

✎ "Kaynak Listesi" ögesinde, bağlı girişler vurgulanır.

✎ Ext. ve PC her zaman etkin durumda kalır.



İsim Değiştir

- VCR / DVD / Kablo STB / Uydu STB / PVR STB / AV Alıcısı / Oyun / Video Kamera / PC / DVI PC / DVI Cihazları / TV / IPTV / Blu-ray / HD DVD / DMA: Giriş kaynağı seçiminizi kolaylaştırmak için giriş jacklarına bağlı cihazlara isim verin.

✎ Bir HDMI/DVI kablosunu HDMI (DVI) IN bağlantı noktasına bağlarken, bağlantı noktasını **İsim Değiştir** kısmında **DVI PC** veya **DVI Cihazları** moduna ayarlamalısınız.

Temel Özellikler

Menülerde Nasıl Gezilir

TV'yi kullanmadan önce, menüde nasıl dolaşabileceğini ve değişik fonksiyonların nasıl seçileceğini ve ayarlanacağını öğrenmek amacıyla aşağıdaki adımları izleyin.

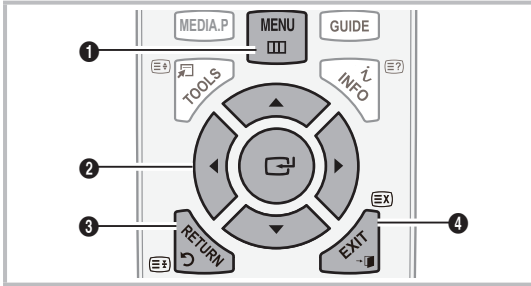

- 1 MENU düğmesi: Ana ekran menüsünü görüntüler.
- 2 ENTER / Direction düğmesi: İmleci hareket ettirir ve öğeyi seçer. Ayarları onaylar.
- 3 RETURN düğmesi: Önceki menüye geri döner.
- 4 EXIT düğmesi: Ekran menüsünden çıkar.

OSD (Ekran Menüsü) Nasıl Çalışır

Erişim adımı seçilen menüye göre farklılık gösterebilir.

1	MENU	Ekran ana menü seçenekleri görünür: Resim, Ses, Kanal, Kurulum, Giriş, Uygulama, Destek.
2	▲ / ▼	▲ veya ▼ düğmesiyle bir simge seçin.
3	ENTER	Alt menüye erişmek için, ENTER düğmesine basın.
4	▲ / ▼	▲ veya ▼ düğmesiyle istediğiniz alt menüyü seçin.
5	◀ / ▶	◀ veya ▶ düğmesiyle bir öğenin değerini ayarlayın. OSD ayarlama işlemi seçilen menüye göre farklılık gösterebilir.
6	ENTER	Yapılandırmayı tamamlamak için, ENTER düğmesine basın.
7	EXIT	EXIT düğmesine basın.

Temel Özellikler

INFO düğmesini kullanma (Şimdiki ve Sonraki kılavuz)

Ekran, geçerli kanalı ve bazı belirli ses-video ayarlarının durumunu tanımlar.

Şimdiki ve Sonraki kılavuz yayın süresine göre günlük TV program bilgilerini görüntüler.

- Mevcut kanalı izlerken istediğiniz programa ait bilgileri görüntülemek için, ◀, ▶ düğmelerini kaydırın.
- Diğer kanalların bilgilerini görüntülemek için, ▲, ▼ düğmelerini kaydırın. Geçerli durumda seçili kanala gitmek istediğinizde, ENTER ↵ düğmesine basın.

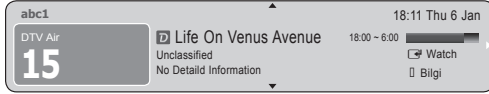

İzlemenizi Planlama

Kılavuz

EPG (Elektronik Program Kılavuzu) bilgileri yayıncılar tarafından sağlanır. Yayıncılar tarafından sağlanan programı kullanarak izlemek istediğiniz programları belirtebilirsiniz, böylece kanal belirtilen sürede otomatik olarak seçili programa geçer. Program girişleri kanal durumuna bağlı olarak boş veya günü geçmiş olarak görüntülenebilir.



Kanal Görünümünü Kullanma

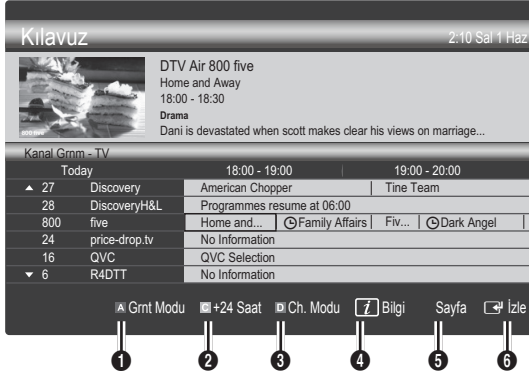

Program Görünümünü Kullanma

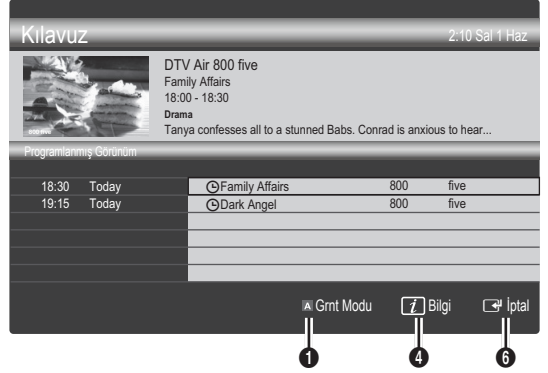

- 1 **▲ Kırmızı (Görüntüleme Modu):** Şu anda oynatılan veya gelecekte oynatılacak programların listesini görüntüler.
- 2 **■ Sarı (+24 saat):** 24 saat sonra yayınlanacak programların listesini görüntüler.
- 3 **■ Mavi (Ch. Modu): Kanal Görünümü** penceresinde görüntülemek istediğiniz kanalların türünü seçin.
 - Ch. Modu anten kaynağına göre farklılık gösterir.
- 4 **ℹ Bilgi:** Seçilen programın ayrıntılarını görüntüler.
- 5 **◀ (Sayfa):** Önceki / sonraki sayfaya gider.
- 6 **ENTER ↵ düğmesi**
 - Mevcut programı seçerken, seçili programı izleyebilirsiniz.
 - Gelecekteki programı seçerken, seçili programı izlemeyi rezerve edebilirsiniz. Programı iptal etmek için, tekrar ENTER ↵ düğmesine basın ve **Programları Değiştirme** seçeneğini seçin.

Temel Özellikler

Kanal Yöneticisi

Sık kullanılan kanalları ya da ayarlayabilir ve dijital yayınlar için program kılavuzunu kullanabilirsiniz. **Kanallar**, **Kanallarım** veya **Program** ekranında bir kanal seçin.

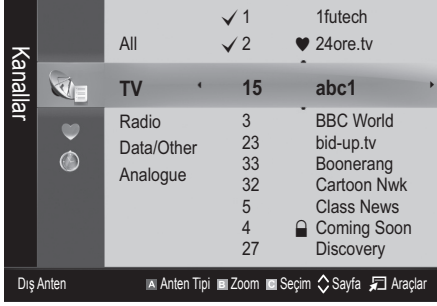

- **Kanallar**: Kanal türüne göre kanal listesini görüntüler.
 - **Kanallarım**: Kanal grubunu görüntüler.
 - **Program**: Mevcut durumda rezerv edilmiş tüm kanalları gösterir.
- Kanal Yöneticisi** öğesiyle renkli düğmelerinin kullanılması
- **Kırmızı (Anten)**: **Karasal** veya **Kablolu** arasında geçiş yapar.
 - **Yeşil (Zoom)**: Bir kanal numarasını büyütür ya da küçültür.
 - **Sarı (Seç)**: Tüm seçilmiş kanalları aynı anda ayarlamak için istediğiniz kanalı seçin ve Sarı düğmeye basın. Seçilen kanalların solunda ✓ işareti görünür.
 - **Siyah (Sayfa)**: Önceki veya sonraki sayfaya gider.
 - **Araçlar**: **Kanal Yöneticisi** seçenek menüsünü görüntüler. (Seçenekler menüsü duruma göre değişebilir.)

Kanal Durum Ekranı Simgeleri

Simgeler	İşlemler
Anten	Bir Analog kanal.
✓	Seçili bir kanal.
♥	Favori olarak ayarlanmış bir kanal.
📺	O anda yayınlanmakta olan bir kanal.
🔒	Kilitlenmiş bir kanal.
🕒	Rezerv edilmiş bir program.

Sık Kullanılan Kanallar'ı Kullanma

♥ Kanallarım

(**Kanal Yöneticisi** öğesinde)

Tüm favori kanalları gösterir.

■ **Kanallarımı Düzenle** **TOOLS** : Seçilen kanalları istediğiniz kanallarım grubuna ayarlayabilirsiniz.

📌 "♥" sembolü görüntülenir ve kanal bir kanallım olarak ayarlanır.

1. Bir kanal seçin ve **TOOLS** düğmesine basın.
2. 1, 2, 3 ve 4 arasında istediğiniz kanal grubuna bir kanal ekleyin veya gruptaki bir kanalı silin.
 - Bir ya da daha fazla grup seçilebilir.
3. Ayarları değiştirdikten sonra, her bir grubun kanal listesi **Kanallarım** öğesinde görüntülenir.



Kanal Menüsü

Kanalların yeniden ayarlanması

Anten (Dış Anten / Kablo)

Televizyonunuz mevcut kanalları belleğe almadan önce, TV'ye bağlanan sinyal kaynağı türünü (örn. Dış Anten veya bir Kablo Sistemi) belirtmelisiniz.

Ülke

PIN giriş ekranı görünür. 4 basamaklı PIN numaranızı girin.

- **Dijital Kanal**: Dijital kanallar için ülkeyi değiştirir.
- **Analog Kanal**: Analog kanallar için ülkeyi değiştirir.

Otomatik Kayıt

Bir kanalı otomatik olarak tarar ve bunu TV'ye kaydeder.

 Otomatik olarak yerleştirilen program numaraları, gerçek ya da istenen program numaralarına uymayabilir. Bir kanal **Çocuk Kilidi** işlevi kullanılarak kilitlenmişse, PIN giriş penceresi görünür.

■ **Anten Kaynağı / Anten / Kablo:** Hatırlanacak anten kaynağını seçin.

■ **(Kanal Kaynağı) (Dijital / Analog):** Hatırlanacak kanal kaynağını seçin.

Kablo → **Dijital & Analog** veya **Dijital** seçildiğinde: Kablo kanallarını taramak için bir değer girin.

Arama Modu (Tam / Ağ / Hızlı): Etkin yayın istasyonları olan tüm kanalları tarar ve bunları TV'ye kaydeder.

 **Hızlı** olarak ayarladıysanız, uzaktan kumandadaki düğmeye basarak **Ağ, Şebeke Kimliği, Frekans, Modülasyon, Simge Hızı** öğelerini manuel olarak ayarlayabilirsiniz.

Ağ (Otomatik / Manuel): Otomatik veya **Manuel** arasında **Şebeke Kimliği** ayar modunu seçer.

Şebeke Kimliği: Ağ Manuel olduğunda, sayısal düğmeleri kullanarak **Şebeke Kimliği** öğesini ayarlayabilirsiniz.

Frekans: Kanalın frekansını görüntüler. (her ülkede farklılık gösterir)

Modülasyon: Kullanılabilir modülasyon değerlerini görüntüler.

Simge Hızı: Kullanılabilir simge hızlarını görüntüler.

Elden Kayıt

Bir kanalı manuel olarak tarar ve bunu TV'ye kaydeder.

 Bir kanal **Çocuk Kilidi** işlevi kullanılarak kilitlenmişse, PIN giriş penceresi görünür.

■ **Dijital Kanal (Kanal, Frekans, Bant Genişliği):** (DTV modunda kullanılabilir) Tarama sona erdiğinde, kanallar kanal listesinde güncellenir.

 **Anten** → **Dış Anten** seçeneğini seçerken: **Kanal, Frekans, Bant Genişliği**.

 **Anten** → **Kablo** seçeneğini seçerken: **Frekans, Modülasyon, Simge Hızı**.

■ **Analog Kanal (Program, Renk Sistemi, Ses Sistemi, Kanal, Arama):** Normal olmayan bir ses varsa veya ses yoksa, gerekli ses standardını yeniden seçin.

 Kanal modu

- **P** (program modu): Ayarlama tamamlanırken, bölgenizdeki yayın istasyonları, P0 ile P99 arasındaki konum numaralarına atanırlar. Bu modda iken konum numarasını girerek bir kanalı seçebilirsiniz.
- **C** (anten kanalı modu) / **S** (kablolu kanal modu): Bu iki mod, her bir anten yayın istasyonu veya kablolu kanal için atanmış bir numarayı girerek kanal seçmenizi sağlar.

Kanalların düzenlenmesi

Kanal Yöneticisi Seçeneği Menüsü

(Kanal Yöneticisi öğesinde)

1. Bir kanal seçin ve **TOOLS** düğmesine basın.
 2. **Kanal Adını Düzenle** veya **Kanal Numarasını Düzenle** menüsünü kullanarak kanal adını veya numarasını düzenleyin.
- **Kanal Adını Düzenle** (yalnızca analog kanallar): Kendi kanal adınızı atayın.
 - **Kanal Numarasını Düzenle** (yalnızca dijital kanallar): İstedığınız sayı düğmelerine basarak numarayı düzenleyin.

Diğer Özellikler

Kablolu Arama Seçeneği

(ülkeye bağlı olarak)

Bir kablolu şebeke araması için frekans ve simge hızı gibi ek arama seçeneklerini ayarlar.

- **Başlangıç Sıklığı / Bitiş Sıklığı:** Başlangıç veya bitiş sıklığını ayarlar (her ülkede farklılık gösterir)
- **Modülasyon:** Kullanılabilir modülasyon değerlerini görüntüler.
- **Simge Hızı:** Kullanılabilir simge hızlarını görüntüler.

Temel Özellikler

Kanal Yöneticisi Seçeneği Menü

(Kanal Yöneticisi ögesinde)

Kanal Yöneticisi menü seçeneklerini kullanarak her bir kanalı ayarlar (**Kilit / Kilit aç, Zamanlayıcıyla Seyretme, Sırala, Sil, Tümünü Seç / Tüm seçimleri kaldır**). Seçenek menüsü öğeleri kanal durumuna göre değişebilir.

1. Bir kanal seçin ve **TOOLS** düğmesine basın.
 2. Bir işlev seçin ve ayarlarını değiştirin.
- **Kilit / Kilit aç:** Bir kanalı kilitler, böylece kanal seçilemez ve izlenemez.

NOT

- Bu işlev yalnızca **Çocuk Kilidi** ögesi **Açık** olarak ayarlandığında kullanılabilir.
 - PIN girişi ekranı görünür. 4 haneli PIN'inizi girin, varsayılan PIN numarası "0-0-0-0"dır. **PIN Değiştir** seçeneğini kullanarak PIN'i değiştirin.
- **Zamanlayıcıyla Seyretme:** Planlanan zamanda otomatik olarak görüntülenmesi için istediğiniz kanalı ayarlayabilirsiniz. Bu işlevi kullanmak için önce geçerli saati ayarlayın.
 - 🔧 Dijital bir kanal ayarlandığında, dijital Programı görüntülemek için ► düğmesine basın.
 - **Sırala** (yalnızca analog kanallar): Bu işlem, kayıtlı kanalların program numarasını değiştirmenizi sağlar. Bu işlem otomatik kaydetme kullanıldıktan sonra gerekli olabilir.
 - **Sil:** İstediğiniz kanalları görüntülemek için bir kanalı silebilirsiniz.
 - **Tümünü Seç / Tüm seçimleri kaldır:** Kanal yöneticisindeki tüm kanalları seçer veya seçili tüm kanalların seçimini kaldırır.

Zamanlanmış

(Kanal Yöneticisi ögesinde)

İzlemek için rezerv ettiğiniz bir şovu görüntüleyebilir, değiştirebilir ya da silebilirsiniz.

- **Bilgileri Değiştirme:** İzlemek için rezerv ettiğiniz bir şovu değiştirir.
- **Programları Değiştirme:** İzlemek için rezerv ettiğiniz bir şovu iptal eder.
- **Bilgi:** İzlemek için rezerv ettiğiniz bir şovu görüntüler. (Ayrıca rezervasyon bilgisini de değiştirebilirsiniz.)
- **Tümünü Seç / Tüm seçimleri kaldır:** Tüm rezerv edilmiş programları seçer veya seçimlerini kaldırır.

Kanal Listesi

Aranmış tüm kanalları seçebilirsiniz.

CHLIST



Kanal Listesi Transferi

Kanal eşlemesini alır veya verir. Bu işlevi kullanmak için bir USB depolama aygıtı bağlamalısınız.

- 🔧 PIN numarası girişi ekranı görünür. 4 basamaklı PIN numaranızı girin.
- 🔧 Yeni bir TV'nin varsayılan PIN numarası '0-0-0-0'dır.
- **USB'den alın:** Kanal listesini USB'den alın.
- **USB'ye gönder:** Kanal listesini USB'ye gönderin.

İnce Ayar

(yalnızca analog kanallar)

Sinyal zayıf ya da bozuksa, kanala manuel olarak ince ayar yapın.

- 🔧 İnce ayar yapılan kanallar bir yıldız işaretiyle "*" işaretlenir.
- 🔧 İnce ayarı sıfırlamak için, **Sıfırla** seçeneğini seçin.

Resim Menüsü

Önceden Ayar Resim Modunun Değiştirilmesi

Mod **TOOLS**

Tercih ettiğiniz resim modunu seçin.

- **Dinamik:** Aydınlık bir oda için uygundur.
- **Standart:** Normal bir ortam için uygundur.
- **Sinema:** Karanlık bir odada film izlemek için uygundur.

Resim ayarlarının yapılması

Arka Işık / Kontrast / Parlaklık / Netlik / Renk / Ton (G/R)



Televizyonunuzda, resim kalitesi kontrolü için çeşitli ayar seçenekleri bulunmaktadır.

NOT

- PAL sisteminin analog **TV, Ext., AV** modlarında **Ton (G/R)** işlevi kullanılamaz.
- PC modunda, yalnızca **Arka Aydınlatma, Kontrast** ve **Parlaklık** ayarlarında değişiklik yapabilirsiniz.
- Ayarlar, TV'ye bağlı her bir harici cihaz için ayarlanabilir ve kaydedilebilir.
- Resim parlaklığının azaltılması güç tüketimini azaltır.

Ekonomik Çözümler

EKO Çözümü

- **Enerji Tasarrufu (Kapalı / Düşük / Orta / Yüksek / Resim Kapatma / Otomatik) ** : Güç tüketimini azaltmak için TV'nin parlaklığını ayarlar. **Resim Kapatma** seçeneğini seçerseniz, ekran kapanır ve yalnızca sesi duyabilirsiniz. Ekranı açmak için ses düğmesi hariç herhangi bir düğmeye basın.
- **Sinyal Yok Askıda (Kapalı / 15 dak / 30 dak / 60 dak)**: Kullanıcı tarafından tanımlanan belirli bir süre boyunca "Sinyal Yok" veya "Sinyal Kablosunu Kontrol Et" durumu olursa, Bekleme modunu etkinleştirir.
 -  PC düğ tasararrufu modunda olduğunda devre dışı bırakılır.

Resim Seçeneklerinin Değiştirilmesi

Gelişmiş Ayarlar

(Standart / Film modunda kullanılabilir)

Ekranında renk ve kontrast da dahil olmak üzere ayrıntılı ayar yapabilirsiniz.

 PC modunda, yalnızca **Dinamik Kontrast**, **Gamma** ve **Beyaz Dengesi** ayarlarında değişiklik yapabilirsiniz.





- **Siyah Tonu (Kapalı / Koyu / Daha Koyu / En Koyu)**: Ekran derinliğini ayarlamak için siyah düzeyini ayarlar.
- **Dinamik Kontrast (Kapalı / Düşük / Orta / Yüksek)**: Ekran kontrastını ayarlar.

- **Gölge Ayrıntıları (-2~+2)**: Koyu görüntülerin parlaklığını artırır.
 -  PC modunda devre dışı bırakılır.
- **Gamma**: Öncelikli renk yoğunluğunu ayarlar.
- **Salt RGB Modu (Kapalı / Kırmızı / Yeşil / Mavi)**: Harici bir cihazdan alınan resim için **Kırmızı**, **Yeşil** veya **Mavi** renklerinin **Renk** veya **Ton** öğelerini ayarlayabilirsiniz.
- **Renk Alanı (Otomatik / Doğal / Özel)**: Görüntü oluşturmak için mevcut renklerin aralığını ayarlar.
- **Beyaz Dengesi**: Daha doğal bir resim için renk sıcaklığını ayarlar.
 - R-Ofseti / G-Ofseti / B-Ofseti**: Herbir rengin (kırmızı, yeşil, mavi) koyuluğunu ayarlar.
 - R-Kazanımı/G-Kazanımı/B-Kazanımı**: Herbir rengin (kırmızı, yeşil, mavi) parlaklığını ayarlar.
 - Sıfırla: Beyaz Dengesini** varsayılan ayarlarına sıfırlar.
- **Ten Tonu**: Pembe "Ten Tonu" öğesini vurgular.
- **Kenar Geliştirme (Açma / Kapama)**: Nesne sınırlarını vurgular.

Resim Seçenekleri

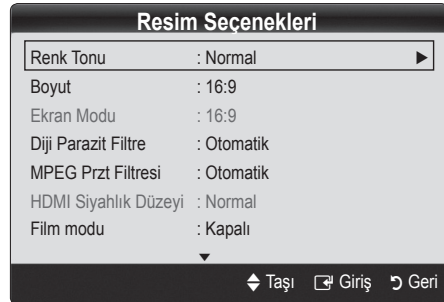
 PC modunda, yalnızca **Tonu Boyut**, **Renk** ve **Oto Koruma Süresi** ayarlarında değişiklik yapabilirsiniz.



- **Renk Tonu (Mavi / Normal / Kırmızı1 / Kırmızı2)**
 -  **Kırmızı1** veya **Kırmızı2** resim modu **Dinamik** olarak ayarlandığında devre dışı bırakılır.
 -  Ayarlar, TV'deki bir girişe bağlı her bir harici cihaz için ayarlanabilir ve kaydedilebilir.

Temel Özellikler

- **Boyut:** Kablo TV alıcınız/uydu alıcınızın da kendi ekran boyutu ayarları olabilir. Ancak, çoğu zaman 16:9 modunu kullanmanızı öneririz.



Oto Geniş: Resim boyutunu otomatik olarak 16:9 en-boy oranına ayarlar.

16:9 : Resim boyutunu, DVD'ler ya da geniş yayınlar için 16:9 oranına getirir.

Geniş Zoom: Resmin boyutunu 4:3'ten daha fazla büyütür.

▲, ▼ düğmelerini kullanarak Konumu ayarlar.

Zoom: 16:9 genişliğindeki resmi dikey olarak büyüterek ekran boyutuna sığdırır.

▲, ▼ düğmelerini kullanarak Konumu veya Boyutu ayarlar.

4:3 : Film ya da normal yayın için varsayılan ayardır.

Uzun bir süre 4:3 formatında izlemeyin. Ekranın solunda, sağında ve ortasında görüntülenen çizgi şeklindeki izler garanti kapsamında olmayan görüntü alıkoymasına (ekran yanması) neden olabilir.

Ekrana Sığdır: HDMI (720p / 1080i / 1080p) veya Parça (1080i / 1080p) sinyalleri girilirken herhangi bir yerini kesmeden tam görüntüyü görüntüler.

NOT

- HDMI (720p / 1080i / 1080p) veya Komponent (1080i/1080p) modunda **Ekrana Sığdır** seçildikten sonra:
 1. Konum menüsünü seçmek için, ◀ veya ▶ düğmesine basın.
 2. ENTER düğmesine basın.
 3. Resmi hareket ettirmek için, ▲, ▼, ◀ veya ▶ düğmesine basın.
- Giriş kaynağına bağlı olarak, resim boyutu farklılık gösterebilir.
- Kullanılabilir öğeler, seçilen moda bağlı olarak farklı olabilir.
- PC modunda, yalnızca **16:9** ve **4:3** modu ayarlanabilir.
- Ayarlar, TV'deki bir girişe bağlı her bir harici cihaz için ayarlanabilir ve kaydedilebilir.
- HDMI 720p girişiyle **Ekрана Sığdır** işlevini kullanırsanız, aşırı tarama işlevinde olduğu gibi 1 satır üstten, alttan, soldan ve sağdan kesilir.

- **Ekran Modu (16:9 / Geniş Zoom / Zoom / 4:3):** Yalnızca resim boyutu **Oto Geniş** olarak ayarlandığında kullanılabilir. İstedığınız resim boyutunu 4:3 WSS (Geniş Ekran Hizmeti) boyutunda veya orijinal boyutta belirleyebilirsiniz. Herbir Avrupa ülkesi farklı bir resim boyutu gerektirir.

PC, Komponent veya HDMI modunda kullanılamaz.

- **Diji Parazit Filtre (Kapalı / Düşük / Orta / Yüksek / Otomatik / Otomatik Gørselleştirme):** Yayın sinyali güçsüz olduğunda, bazı parazit ya da gölgeler görülebilir. En iyi resmi görüntüleninceye kadar diğer seçenekleri deneyin.

Otomatik Gørselleştirme: Analog kanalları değiştirirken, sinyal gücünü görüntüler.

Yalnızca analog kanallar için kullanılabilir.

Çubuk yeşilse, olası en iyi sinyali alıyorsunuz demektir.

- **MPEG Parazit Filtresi (Kapalı / Düşük / Orta / Yüksek / Otomatik):** Gelişmiş resim kalitesi sağlamak için MPEG parazitini azaltır.

PC modunda devre dışı bırakılır.

- **HDMI Siyah Seviyesi (Normal / Düşük):** Ekran derinliğini ayarlamak için ekrandaki siyahlık düzeyini seçer.

Yalnızca HDMI modunda kullanılabilir (RGB sinyalleri).

- **Film Modu (Kapalı / Oto1 / Oto2):** TV'yi tüm kaynaklardan film sinyallerini otomatik olarak algılayacak ve işleyecek ve en iyi kalite için resmi ayarlayacak şekilde ayarlar.

TV, AV, COMPONENT (480i / 1080i) ve HDMI (480i / 1080i) modlarında kullanılabilir.

- **Oto Koruma Süresi (2 saat / 4 saat / 8 saat / 10 saat / Kapalı) :** Ekranda aynı görüntü kalırsa Oto Ekran Yanma Koruması etkinleşir.

Resim Sıfırlama (Tamam / İptal)

Mevcut resim modunu varsayılan ayarlarına sıfırlar.

TV'nizin PC'nizle Ayarlanması

Giriş kaynağını PC olarak ayarlayın.

Otomatik Ayarlama TOOLS

Frekans değerlerini/konumlarını ve ince ayarları otomatik olarak ayarlar.

 HDMI/DVI kablosuyla bağlandığında kullanılmaz.

Ekran

- **Kaba / İnce:** Resim parazitini kaldırır veya azaltır. Parazitler yalnızca İnce ayarla ortadan kaldırılamaz, bu nedenle frekans ayarlarını en iyi şekilde ayarlayın (**Kaba**) ve yeniden İnce ayar işlemi yapın. Parazit azaldığında, resmi ekranın ortasına gelecek şekilde yeniden ayarlayın.
- **Konum:** Yön düğmeleriyle (▲ / ▼ / ◀ / ▶) PC ekran konumunu ayarlayın.
- **Görüntü Sıfırlaması:** Görüntüyü varsayılan ayarlarına sıfırlar.

TV'nizi Bilgisayar (PC) Ekranı Olarak Kullanma

PC Yazılımınızın Ayarlanması (Windows XP'ye göre)

Windows ve video kartı sürümüne bağlı olarak, PC'nizdeki gerçek ekran her zaman uygulanan aynı temel kurulum bilgisinden farklılık gösterebilir. (Değilse, bilgisayar üreticinize ya da Samsung Bayine başvurun.)

1. Windows başlat menüsünde "Denetim Masası" düğmesini tıklayın.
2. "Denetim Masası" penceresinde "Görünüm ve Temalar" düğmesini tıklayın, bir ekran iletişim kutusu görüntülenir.
3. "Ekran" üzerine tıklayın, böylece bir ekran iletişim kutusu açılır.
4. Diyalog kutusunda "Ayarlar" seçeneğine gidin.
 - Doğru boyut ayarı (çözünürlük) [En iyi: 1360 x 768 piksel]
 - Ekran ayarları diyalog kutusunda dikey frekans seçeneği varsa, doğru değer "60" veya "60 Hz"dir. Yoksa, "Tamam"ı tıklayın ve iletişim kutusundan çıkın.

Ses Menüsü

Önceden Ayar Ses Modunun Değiştirilmesi

Mod TOOLS

- **Standart:** Normal ses modunu seçer.
- **Müzik:** Müziği diğer seslerin üstünde vurgular.
- **Sinema:** Filmler için en iyi sesi sağlar.
- **Sesi Netleştir:** Konuşma seslerini, diğer seslere göre güçlendirir.
- **Yüksek:** İşitme engelli kişilere daha iyi bir dinleme deneyimi sunmak için yüksek frekanslı ses yoğunluğunu artırır.

Ses ayarlarının yapılması

Ekolayzer

Ses modunu ayarlar.

- **Balans Sol / Sağ:** Sağ ve sol hoparlör arasındaki dengeyi ayarlar.
- **100Hz / 300Hz / 1kHz / 3kHz / 10kHz** (Bant Genişliği Ayarı): Belirli bant genişliği frekanslarının seviyelerini ayarlar.
- **Sıfırla:** Ekolayzeri varsayılan ayarlara sıfırlar.

Ses Sistemi Vb.

Virtual Surround (Açma / Kapama)

Bu işlev HRTF (Başla İlgili Aktarım İşlevi) teknolojisi kullanan bir çift hoparlör veya kulaklıkla sanal 5.1 kanal surround ses deneyimi sunar

 **Hoparlörü Seçin** öğesi **Harici Hoparlör** olarak ayarlandıysa, **Virtual Surround** devre dışı bırakılır.

Konuşma Netliği (Açma / Kapama)

Bu işlev fon müziğindeki ses yoğunluğunu ve ses efektlerini arttırmayı sağlar, böylece bir gösteri görüntülerken konuşma daha net duyulabilir.

Ses Dili

(yalnızca dijital kanallar)

Ses dillerinin varsayılan ayarını değiştirir.

 Kullanılabilir dil yayına göre değişebilir.

Ses Biçimi (MPEG / Dolby Digital 5.1)

(yalnızca dijital kanallar)

Hem ana hoparlörden hem ses alıcısından ses verildiğinde, ana hoparlör ve ses alıcısı arasındaki şifre çözme hızı farkından dolayı ses yankısı oluşabilir. Bu durumda, TV Hoparlörü işlevini kullanın.

 **Ses Biçimi** seçeneği yayına göre değişebilir. 5.1ch Dolby dijital ses yalnızca optik bir kabloyla harici bir hoparlöre bağlandığında kullanılabilir.

Temel Özellikler

Ses Açıklaması

(her yerde yoktur) (yalnızca dijital kanallar)

Bu işlev AD (Ses Açıklaması) için, yayıncıdan gelen ana sesle birlikte gönderildiğinde Ses Akışı seçeneğini kullanır.



- **Ses Açıklaması (Açma/Kapama):** Ses açıklaması işlevini açar ya da kapatır.
- **Ses Düzeyi:** Ses açıklaması düzeyini ayarlar.

Otomatik Ses Seviyesi (Kapalı / Normal / Gece)

Her kanaldaki ses düzeyini eşitlemek için, **Normal** seçeneğini seçin.

- **Gece:** Bu mod **Normal** moduna kıyasla gelişmiş bir ses deneyimi sunarak neredeyse hiç ses çıkarmaz. Geceleri uygundur.

Hoparlör Seçimi (Harici Hoparlör / TV hoparlörü)

Ana hoparlör ve ses alıcısı arasındaki şifre çözme hızı farkından dolayı ses yankısı oluşabilir. Bu durumda, TV'yi **Harici Hoparlör** olarak ayarlayın.

- 🔧 **Hoparlör Seçimi** ögesi **Harici Hoparlör** olarak ayarlandığında, ses ve MUTE düğmeleri çalışmaz ve ses ayarları sınırlanır.
- 🔧 **Hoparlör Seçimi** ögesi **Harici Hoparlör** olarak ayarlandığında, bu ayarları kullanmalısınız.
 - **TV hoparlörü: Kapalı, Harici hoparlör: Açık**
- 🔧 **Hoparlör Seçimi** ögesi **TV Hoparlörü** olarak ayarlandığında, bu ayarları kullanmalısınız.
 - **TV hoparlörü: Açık, Harici hoparlör: Açık**
- 🔧 Hiç video sinyali yoksa, her iki hoparlör de sessizdir.

Ek Ayar

(yalnızca dijital kanallar)

- **DTV Ses Düzeyi (MPEG / HE-AAC):** Bu işlev bir ses sinyalinin (bir dijital TV yayını sırasında alınan sinyallerin biri) istenen düzeye azaltılmasını sağlar.
 - 🔧 Yayın sinyalinin türüne göre, **MPEG / HE-AAC** -10dB ve 0dB arasında ayarlanabilir.
 - 🔧 Ses düzeyini arttırmak veya azaltmak için, sırasıyla 0 ve -10 aralığında bir değer ayarlayın.

- **SPDIF Çıkışı:** SPDIF (Sony Philips Dijital Arayüz) dijital ses sağlayarak hoparlörlere ve DVD oynatıcı gibi çeşitli dijital cihazlara giden paraziti azaltır.

Ses Formatı: Dijital TV yayını alınırken, **PCM, Dolby Digital** veya **DTS** seçeneklerinden Dijital Ses çıkışı (SPDIF) biçimini seçebilirsiniz.

- 🔧 Bir Dolby Digital kurulumundaki 5.1ch hoparlörleri bağlayarak, etkileşimli 3D ses deneyimini maksimum düzeye çıkarın.

Ses Gecikmesi: TV veya video izlerken ve AV alıcısı gibi harici bir cihaz kullanarak dijital ses çıkışı dinlerken, ses-video yanlış eşleşmesini düzeltin.

- **Dolby Digital Comp (Line / RF):** Bu işlev bir dolby dijital sinyali ve bir ses sinyali arasındaki sinyal farkını en düşük düzeye indirir (örn. MPEG Audio, HE-AAC, ATV Sound).
 - 🔧 Dinamik ses elde etmek için **Line** seçeneğini ve gece gürültü ve yumuşak sesler arasındaki farkı azaltmak için **RF** seçeneğini seçin.

Line: -31dB'den (referans) daha büyük veya daha küçük sinyallerin çıkış düzeyini -20dB veya -31dB'ye ayarlar.

RF: -20dB'den (referans) daha büyük veya daha küçük sinyallerin çıkış düzeyini -10dB veya -20dB'ye ayarlar.

Ses Sıfırlama (Tamam / İptal)

Tüm ses ayarlarını fabrika varsayılanlarına sıfırlar.

Ses Modunun Seçilmesi

Çift I-II ayarını yaptığınızda, geçerli ses modu ekranda görüntülenir. **TOOLS** 🗄️

	Ses Türü	Çift I-II	Varsayılan
A2 Stereo	Mono	Mono	Otomatik değiştirme
	Stereo	Stereo ↔ Mono	
	Çift	Çift I ↔ Çift II	Çift I
NICAM Stereo	Mono	Mono	Otomatik değiştirme
	Stereo	Mono ↔ Stereo	
	Çift	Mono → Çift I ↶ Çift II ↷	Çift I

- 🔧 Stereo sinyali zayıfsa ve otomatik geçiş meydana geliyorsa mono moduna geçin.
- 🔧 Yalnızca stereo ses sinyalinde etkinleştirilir.
- 🔧 Yalnızca **Giriş** kaynağı **TV** olarak ayarlandığında kullanılabilir.

Kurulum Menüü

Saati Ayarlama

Zaman

- **Saat:** Saatin ayarlanması TV'nin çeşitli saat özelliklerini kullanabilmek içindir.



Geçerli saat her INFO düğmesine basışınızda görüntülenir.



Elektrik kablosunun bağlantısını keserseniz, saati yeniden ayarlamaz gerekir.

Saate Modu (Otomatik / Manuel)



Yayın istasyonuna ve sinyale bağlı olarak, otomatik saat doğru ayarlanmayabilir. Bu durumda, saati manuel olarak ayarlayın.



Saati otomatik olarak ayarlamak için anten bağlı olmalıdır.

Saat Ayarı: Gün / Ay / Yıl / Saat ve Dakika öğelerini manuel olarak ayarlayın.



Yalnızca **Saat Modu Manuel** olarak ayarlandığında kullanılabilir.

Uyku Zamanlayıcısının Kullanılması

- **Uyku Zamanlayıcısı** (TOOLS) : Önceden ayarlanmış bir sürenin sonunda, TV'yi otomatik olarak kapatır. (30, 60, 90, 120, 150 ve 180 dakika).



Kapanış Ayarı öğesini iptal etmek için, **Kapalı** seçeneğini seçin.

Açma / Kapama Zamanlayıcısını Ayarlama

- **Zamanlayıcı 1 / Zamanlayıcı 2 / Zamanlayıcı 3:** Üç farklı açık/kapalı zamanlayıcı ayarı yapılabilir. Önce saati ayarlamaz gerekir.

Zamanlayıcı 1

Açılış Zamanı

D. Dış Brk 00 00

Kapanış Zamanı

D. Dış Brk 00 00

Ses Düzeyi 10 **Kaynak** TV **Anten Tipi** ATV **Canale** 0

Tekrarla

Bir Kez Paz Pzt Sal Çar Per Cum Cmt

◀ Taşı ▶ Ayarla Giriş Geri

Açılış Zamanı / Kapanış Zamanı: Saati, dakikayı ve etkinleştir/devre dışı bırak ayarını yapın. (Zamanlayıcıyı seçtiğiniz ayara göre etkinleştirmek için **Etkinleştir** ayarına getirin.)

Ses Düzeyi: İstenilen ses seviyesini seçin.

Kaynak: TV otomatik olarak açıldığında oynatılacak **TV** veya **USB** içeriğini seçin. (**USB** yalnızca bir USB aygıtı TV'ye bağlı olduğunda seçilebilir)

Anten (Kanyak TV olarak ayarlandığında): **ATV** veya **DTV** seçeneğini seçin.

Kanal (Kanyak TV olarak ayarlandığında): İsteddiğiniz kanalı seçin.

İçerikler (Kanyak USB olarak ayarlandığında): TV otomatik olarak açıldığında oynatılacak müzik veya fotoğraf dosyalarını içeren USB aygıtında bir klasör seçin.



USB aygıtında hiç müzik dosyası veya bir müzik dosyası içeren klasör yoksa, Zamanlayıcı işlevi düzgün şekilde çalışmaz.



USB aygıtında yalnız bir görüntü dosyası varsa, Slayt Gösterisi yürütülmez.



Klasör adı çok uzunsa, seçilemeyebilir.



Kullandığınızı her bir USB kendi klasörüne atanır. Aynı türde birden fazla USB kullanıyorsanız, her bir USB'ye atanan klasörlerin farklı adlara sahip olduğundan emin olun.

Tekrarla: Size en uygun olacak şekilde, **Bir Kez**, **Her gün**, **Pts~Cum**, **Pts~Cts**, **Cts~Paz** veya **Manuel** seçeneğini seçin. **Manuel** seçeneğini seçerseniz, zamanlayıcıyı etkinleştirmek istediğiniz günü ayarlayabilirsiniz.



✓ işareti günün seçildiğini gösterir.



Otomatik Güç Kapatma (yalnızca TV Zamanlayıcı ile açıldığında kullanılabilir): TV aşırı ısınmayı önlemek için, hiç kullanılmadığı süre 3 saati doldurunca otomatik olarak kapatılır.

Programları Kilitleme

Güvenlik



Kurulum ekranından önce, PIN girişi ekranı görünür.



4 haneli PIN'inizi girin, varsayılan PIN numarası "0-0-0-0"dir. **PIN Değiştir** seçeneğini kullanarak PIN'i değiştirin.



■ **Çocuk Kilidi (Açma / Kapama):** Çocuklar gibi istenmeyen kullanıcıların uygun olmayan programları izlemesini engellemek için, **Kanal Yöneticisi** öğesindeki kanalları kilitlet.



Yalnızca **Giriş** kaynağı **TV** olarak ayarlandığında kullanılabilir.



■ **Ebeveyn Kilidi (Ebeveyn Derecelendirmesi):** Kullanıcı tanımlı 4 haneli PIN koduyla çocuklar gibi istenmeyen kullanıcıların uygun olmayan programları izlemesini önler.

Tümüne İzin Ver: Tüm TV derecelendirmelerinin kilidini kaldırır.



Ebeveyn Kilidi ülkeye bağlı olarak farklılık gösterir.

Temel Özellikler

- **PIN Değiştir:** TV'nin kurulumu için gereken kişisel kimlik numaranızı değiştirir.
 - ✎ PIN kodunu unutursanız, PIN'in '0-0-0-0' olarak sıfırlanması için uzaktan kumanda düğmelerine aşağıdaki sırayla basın: **POWER (off)** → **MUTE** → **8** → **2** → **4** → **POWER (on)**.

Diğer Özellikler

Dil

- **Menü Dili:** Menü dilini ayarlar.
- **Teletext Dili:** Teletext için istenen dili ayarlar.
 - ✎ Seçilen dilin yayında kullanılabilir olmaması durumunda İngilizce varsayılan dildir.
- **Tercih (Birinci Yayın Dili / İkinci Yayın Dili / Birinci Altyazı Dili / İkinci Altyazı Dili / Birinci Teletext Dili / İkinci Teletext Dili):** Kanal seçildiğinde varsayılan dil olması için bir dil seçer.

Altyazı

Altyazı modunu ayarlamak için bu menüyü kullanın.

- ✎ Altyazı özelliği, **Komponent** veya **HDMI** modlarında çalışmaz.
- **Altyazı (Açma / Kapama):** Altyazıları açar ya da kapatır.
- **Mod (Normal / İşitme Engelli):** Altyazı işlevi modunu ayarlar.
- **Altyazı Dili:** Altyazı dilini ayarlar.
 - ✎ Seyrettiğiniz program **İşitme Engelli** işlevini desteklemiyorsa, **İşitme Engelli** modu seçilse bile otomatik olarak **Normal** ayarı etkinleşir.
 - ✎ Seçilen dilin yayında kullanılabilir olmaması durumunda İngilizce varsayılan dildir.



Dijital Metin (Devre Dışı Bırak / Etkinleştir) (Yalnızca İngiltere)

Program dijital metinle yayınlanırsa bu özellik etkinleştirilir.

Genel

- **Oyun Modu (Kapama / Açma):** PlayStation™ ya da Xbox™ gibi bir oyun konsoluna bağladığınızda, oyun modunu seçerek daha gerçekçi bir oyun deneyiminin keyfini çıkarabilirsiniz.

NOT

- Oyun modu için önlemler ve sınırlamalar
 - Oyun konsolunun bağlantısını kesmek ve başka bir harici cihaz bağlamak için ayar menüsünde **Oyun Modu** öğesini **Kapalı** olarak ayarlayın.
 - **Oyun Modu** öğesinde TV menüsünü görüntülediğinizde ekranda hafif bir titreme meydana gelir.
- **Oyun Modu, TV modunda kullanılamaz.**
- Oyun konsoluna bağlandıktan sonra, yetersiz resim kalitesini önlemek için **Oyun Modu** öğesini **Açık** olarak ayarlayın.
- **Oyun Modu** öğesi **Açık** durumda ise: **Resim** modu **Standart** olarak ve **Ses** modu **Film** olarak ayarlanır.
- **Menü Şeffaflığı (Parlak / Karanlık):** Menü'nün şeffaflığını ayarlar.
- **Melodi (Kapalı / Düşük / Orta / Yüksek):** TV açıldığında veya kapatıldığında, bir melodi çalacak şekilde ayarlar.

Genel Arayüz

- **CI Menüsü:** Bu, kullanıcının CAM ile sağlanan menüden seçim yapmasına olanak sağlar. Menü PC Kartına göre CI Menü'yü seçin.
 - **Uygulama Bilgisi:** CI yuvasına takılmış CAM'a ve CAM'a takılmış "CI veya CI+ CARD"a ilişkin bilgileri görüntüler. TV açık ya da kapalı da olsa istediğiniz zaman CAM öğesini yükleyebilirsiniz.
1. EN yakın bayinizden veya telefonla arayarak CI CAM modülü satın alın.
 2. "CI veya CI+ CARD"ı ok CAM'a yönünde sıkıca takın.
 3. "CI veya CI+ CARD"a sahip CAM'ı genel arayüz yuvasına ok yönünde takın, böylece yuvayla paralel şekilde hizalanır.
 4. Karışmış sinyal kanalında bir resim görüp göremediğinizi kontrol edin.

Resim İçinde Resim (PIP)

Destek Menüü

Kendi Kendini Tanıma

Kendi Kendini Teşhis birkaç saniye sürebilir, bu TV'nin normal çalışma kısmıdır.

- **Görüntü Testi (Evet / Hayır):** Resim sorunlarını kontrol etmek için kullanın ve sorun devam ederse renk desenini kontrol edin.
- **Ses Testi (Evet / Hayır):** Ses sorunlarını kontrol etmek için, yerleşik melodi sesi kullanın.
 - ✎ Ses testini gerçekleştirmeden önce TV hoparlörlerinden ses işitmezseniz, **Ses** menüsündeki **Hoparlör Seçimi** değerinin **TV hoparlörü** olduğundan emin olun.
 - ✎ **Hoparlör Seçimi, Harici Hoparlör** olarak ayarlansa veya **MUTE** düğmesine basılarak ses kapatılsa bile melodi test sırasında duyulacaktır.
- **Sinyal Bilgisi:** (yalnızca dijital kanallar) HDTV kanalının alım kalitesi ya mükemmeldir ya da kanallar kullanılamıyordur. Sinyal kuvvetini arttırmak için anteninizi ayarlayın.
- **Sorun giderme:** TV'de bir sorun var gibi görünüyorsa, bu açıklamaya bakın.
 - ✎ Sorun giderme ipuçlarından hiçbirisi işe yaramıyorsa, Samsung müşteri hizmetleri merkeziyle temasa geçin.

Yazılım Yükseltme

Yazılım Yükseltme yayınlanan bir sinyal aracılığıyla veya en son yerleşik bellek samsung.com adresinden bir USB bellek aygıtına yüklenerek gerçekleştirilebilir.

Geçerli Sürüm, TV'nizde yüklü olarak gelen yazılımdır.

✎ Yazılım "Yıl / Ay / Gün_Sürüm" olarak görüntülenir.

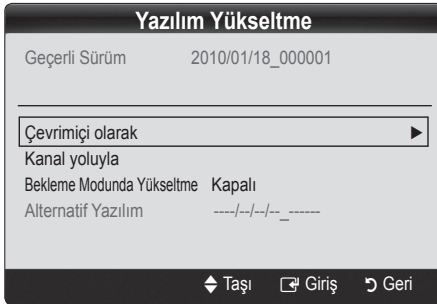

En Son Sürümü Yükleme

- **USB ile:** www.samsung.com adresinden TV'ye indirilmiş yerleşik bellek yükseltme dosyasını içeren bir USB sürücüsü takın. Yükseltmeler tamamlanincaya kadar, lütfen güç bağlantısını kesmemeye ya da USB sürücüsünü çıkarmamaya dikkat edin. Yerleşik bellek yükseltmesi tamamlandıktan sonra TV otomatik olarak kapanıp açılır. Yazılım yükseltildiğinde yaptığınız görüntü ve ses ayarları varsayılan ayarlarına geri dönecektir. Ayarlarınızı bir yere yazmanızı öneririz, bu sayede yükseltmeden sonra kolayca sıfırlayabilirsiniz.
- **Kanal ile:** Yazılımı yayın sinyalinin kullanarak yükseltin.
 - ✎ İşlev yazılım iletimi süresinde seçilirse, yazılım otomatik olarak aranır ve yüklenir.
 - ✎ Yazılımın indirilmesi için gereken süre sinyal durumuna göre belirlenir.
- **Bekleme Modu Yükseltme:** Seçilen saatte manuel bir yükseltme otomatik olarak gerçekleştirilir. Cihazın gücü içerden açıldığı için, LCD ürünün ekranı hafifçe açılabilir. Yazılım yükseltmesi tamamlanincaya kadar, 1 saatten uzun süre bu durum devam edebilir.
- **Alternatif Yazılım (yedekleme):** Yeni yerleşik bellek ile ilgili bir sorun oluşursa ve bu çalışmayı engelliyorsa, yazılımı önceki sürümü ile değiştirebilirsiniz.
 - ✎ Yazılım değiştirilmişse, mevcut yazılım görüntülenir.

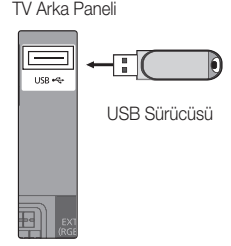

HD Bağlantısı Kılavuzu

TV'ye harici cihazlar bağlarken buradaki bilgilere başvurun.

Samsung'a Başvurun

TV'niz doğru çalışmadığında ya da yazılım yükseltmesi istediğinizde bu bilgilere göz atın. Çağrı merkezlerimiz ve ürünlerin ve yazılımın nasıl yükleneceğine ilişkin bilgileri bulabilirsiniz.

MEDIA.P



Bir USB Yiğın Depolama Sınıfı (MSC) aygıtında 'nizde kayıtlı fotoğraf, müzik ve/veya film dosyalarının tadını çıkarın.



Bir USB Aygıtını Bağlama

1. Televizyonunuzu açın.
2. Fotoğraf, müzik ve/veya dosyaları içeren bir USB aygıtını TV'nin yan tarafındaki USB jekine bağlayın.
3. USB TV'ye bağlandıktan sonra, açılır pencere görüntülenir. Ardından, **Media Play** seçeneğini seçebilirsiniz.

Lisanslı olmayan multimedya dosyaları ile düzgün çalışmayabilir.

Media Play'i kullanmadan önce Bilinmesi Gerekenler Listesi

- MTP (Media Transfer Protocol) desteklenmez.
- Dosya sistemi FAT16, FAT32 ve NTFS'yi destekler.
- Bazı USB Dijital fotoğraf makinesi ve ses aygıtları bu TV ile uyumlu olmayabilir.
- Media Play yalnızca USB Yiğın Depolama Sınıfı (MSC) aygıtlarını destekler. MSC, bir Yiğın Depolama Sınıfı Salt Yiğın Aktarma aygıtıdır. MSC'ye örnek olarak, Thumb sürücüler, Flash Kart Okuyucular (USB HUB desteklenmemektedir) verilebilir. Aygıtlar doğrudan TV'nin USB bağlantı noktasına bağlanmalıdır.
- Aygıtınızı TV'nize bağlamadan önce, verilerin hasar görmesini ya da kaybolmasını önlemek için lütfen verilerinizi yedekeyin. SAMSUNG, veri dosyası hasarı ve veri kaybından sorumlu değildir.
- Yükleme işlemi devam ederken, USB aygıtını çıkarmayın.
- Görüntünün çözünürlüğü arttıkça ekranda görüntülenme süresi de artacaktır.
- Desteklenen maksimum JPEG çözünürlüğü 15360X8640 pikseldir.
- Desteklenmeyen ya da bozuk dosyalar için, "Desteklenemeyen Dosya Formatı" mesajı görüntülenir.
- Dosyalar Temel Görünüm olarak sıralandıysa, her bir klasörde 1000 adede kadar dosya görüntülenebilir.
- Ücretli bir siteden indirilen DRM'li MP3 dosyaları yürütülemez. Dijital Haklar Yönetimi (DRM) faturalandırma ve ödemeleri yönetmenin yanı sıra içerik sağlayıcıların hak ve çıkarlarının korunması ve içeriklerin yasa dışı yollarla kopyalanmasının engellenmesi ile birlikte içeriğin tümleşik ve kapsamlı bir şekilde oluşturulmasını, dağıtılmasını ve yönetilmesini destekleyen bir teknolojidir.
- 2'den fazla PTP aygıtı bağlarsa, aynı anda yalnızca birini kullanabilirsiniz.
- İki'den fazla MSC aygıtı bağlarsa, bazıları tanınmayabilir. Yüksek güç gerektiren bir USB aygıtı (500mA veya 5V'den fazla) desteklenmeyebilir.
- Bir USB aygıtı bağlanırken veya kullanılırken aşırı güç uyarı mesajı görüntülenirse, aygıt tanınmayabilir veya yanlış çalışabilir.
- **Oto Koruma Süresi** ögesinde zaman ayarlanırken TV'ye hiç giriş yapılmazsa, Ekran Koruyucu çalışır.
- Bir USB uzatma kablosu kullanılıyorsa, USB aygıtı tanınmayabilir veya aygıttaki dosyalar okunamayabilir.
- TV'ye bağlanan bir USB aygıtı tanınmazsa, aygıttaki dosyaların listesi bozulur veya listedeki bir dosya oynatılmaz, USB aygıtını PC'ye bağlayın, aygıtı biçimlendirin ve bağlantıyı kontrol edin.
- PC'den silinen dosya Media Play çalıştırılırken hala mevcutsa, dosyayı kalıcı olarak silmek için PC'deki "Geri Dönüşüm Kutusunu Boşalt" işlevini kullanın.

TV Arka Paneli

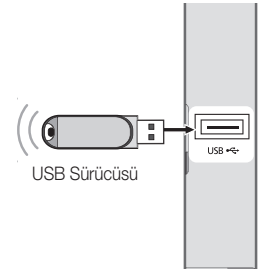

Ekran Görünümü

Yukarı/aşağı/sağ/sol düğmelerini kullanarak istediğiniz dosyaya gidin ve ardından **ENTER**  düğmesine basın. Dosya oynatılır.

 **Media Play** ana sayfasındaki **Cihaz Modu** ve **İçindekiler Modu** özelliklerini destekler.



Bilgi: Seçilen dosya adını ve dosya sayısını ve sayfayı öğrenebilirsiniz.

Seçilen dosya adı: Music /Music 01.mp3 1/2

Music 01 no singer	2010 other	Music 02 no singer	2010 other
Music 03 no singer	2010 other	Music 04 no singer	2010 other
Music 05 no singer	2010 other	Music 06 no singer	2010 other
Music 07 no singer	2010 other	Music 08 no singer	2010 other

Dosya Listesi Bölümü : Her bir kategoriye göre sıralanmış dosyaları veya grupları onaylayabilirsiniz.

Listeyi Sırala Bölümü : Sıralama standardını görüntüler.

 Sıralama standardı içeriğe bağlı olarak farklılık gösterebilir.





Devicename ▲ Cihaz Değiş Seçim ▢ Sıralama Araçlar

Çalıştırma Düğmesi

- ▲ Kırmızı (**Aygıt Değiştir**): Bağlı bir aygıtı seçer.
- ▢ Yeşil (**Tercih**): Dosya tercihini ayarlar. (Basic view'de (Temel görünüm) desteklenmez)
- ▣ Sarı (**Seç**): Dosya listesinden birden fazla dosya seçer. Seçilen dosyalar a sembolü ile işaretlenir.
- ▤ Mavi (**Sıralama**): Sıralama listesini seçer
- 🔧 Tools: Seçenek menüsünü görüntüler.

Müzik

Müzik Çalma

1. **Müzik** seçeneğini seçmek için ◀ veya ▶ düğmesine basın, ardından **Media Play** menüsünde **ENTER**  düğmesine basın.
 2. Dosya listesinde istediğiniz **Müzik** seçeneğini seçmek için, ◀ / ▶ / ▲ / ▼ düğmesine basın.
 3. **ENTER**  düğmesine basın.
 - Bir müzik oynatma sırasında, ◀ ve ▶ düğmesini kullanarak arama yapabilirsiniz.
-  Yalnızca MP3 dosya uzantılı dosyaları görüntüler. Diğer dosya uzantıları, aynı hafıza kartına kaydedilmiş olsalar bile görüntülenmez.
-  MP3 dosyalarını çalarken ses garip geliyorsa, **Ses** menüsündeki **Ekolayzer** öğesini ayarlayın. (Aşırı değiştirilmiş MP3 dosyalarında ses sorunu olabilir.)

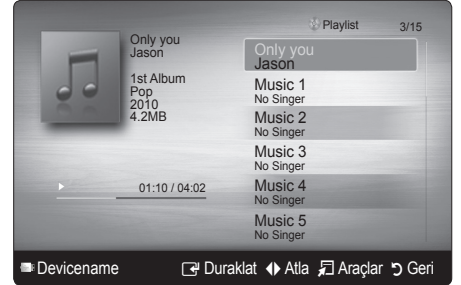

Gelişmiş Özellikler

Fotoğraflar

Fotoğraf (ya da Slayt Gösterisi) İzleme

1. **Fotoğraflar** seçeneğini seçmek için ◀ veya ▶ düğmesine basın, ardından **Media Play** menüsünde ENTER [↵] düğmesine basın.
 2. Dosya listesinde istediğiniz fotoğrafı seçmek için, ◀ / ▶ / ▲ / ▼ düğmesine basın.
 3. ENTER [↵] düğmesine basın.
 - Bir fotoğraf listesi görüntülenirken, slayt gösterisini başlatmak ENTER [↵] düğmesine basın.
 - Slayt gösterisi için dosya listesi bölümündeki tüm dosyalar görüntülenir.
 - Slayt gösterisi sırasında, dosyalar geçerli olarak gösterilenden başlayarak sıra ile görüntülenir.
- 🔗 **Fon Müziği Açık** olarak ayarlandıysa, Slayt Gösterisi sırasında müzik dosyaları otomatik olarak oynatılır.
- 🔗 **BGM Modu**, BGM yüklemeyi bitirene kadar değiştirilemez.



Birden fazla dosyayı oynatma

Seçili video / müzik / fotoğraf dosyalarını oynatma

1. Dosya listesinde istediğiniz dosyayı seçmek için, Sarı düğmeye basın.
2. Birden çok dosya seçmek için yukarıdaki işlemi tekrar edin.
 - 🔗 **NOT**
 - Seçilen dosyaların solunda (✓) işareti görünür.
 - Bir seçimi iptal etmek için, tekrar sarı düğmeye basın.
 - Tüm dosya seçimlerini iptal etmek için, **TOOLS** düğmesine basın ve **Tüm seçimleri kaldır** öğesini seçin.
3. **TOOLS** düğmesine basın ve **Seçilen İçerikleri Oynat** seçeneğini seçin.



Video / müzik / fotoğraf dosya grubunu oynatma

1. Bir dosya listesi görüntülenirken, istediğiniz grupta herhangi bir dosyaya gidin.
2. **TOOLS** düğmesine basın ve **Geçerli Grubu Oynat** seçeneğini seçin.

Dosya listesini sıralama

Dosyaları sıralamak için dosya listesindeki mavi düğmeye basın.

Kategori	İşlemler	Müzik	Fotoğraflar
Temel Görünüm	Tüm klasörü gösterir. Fotoğrafı, klasörü seçerek görüntüleyebilirsiniz.	✓	✓
Başlık	Dosya başlığını Sembol / Numara / Alfabetik / Özel sırada sıralar ve görüntüler.	✓	✓
Tercih	Dosyayı tercihe göre sıralar ve görüntüler. Yeşil düğmeyi kullanarak dosya listesi bölümündeki dosya tercihini değiştirebilirsiniz.	✓	✓
En Son Tarih	Dosyaları en son tarihe göre sıralar ve gösterir.		✓
En Erken Tarih	Dosyaları en erken tarihe göre sıralar ve gösterir.		✓
Sanatçı	Müzik dosyalarını sanatçıya göre alfabetik olarak sıralar.	✓	
Albüm	Müzik dosyalarını albüme göre alfabetik sıralamada sıralar.	✓	
Tür	Müzik dosyalarını türe göre sıralar.	✓	
Atmosfer	Müzik dosyalarını atmosfere göre sıralar. Müzik atmosfer bilgilerini değiştirebilirsiniz.	✓	
Aylık	Fotoğraf dosyalarını aya göre sıralar ve gösterir.		✓

Müzik / Fotoğraf Oynatma Seçeneği menüsü

Kategori	İşlemler	Müzik	Fotoğraflar
Tekrar Modu	Film ve müzik dosyalarını tekrar tekrar çalabilirsiniz.	✓	
Görüntü Ayarı	Görüntü ayarını ayarlayabilirsiniz. (p. 14, 15, 16)		✓
Ses Ayarı	Ses ayarını ayarlayabilirsiniz. (p. 17, 18)	✓	✓
Slayt Gösterisini Durdur / Slayt Gösterisini Başlat	Bir Slayt Gösterisi başlatılabilir veya durdurabilirsiniz.		✓
Slayt Gösterisi Hızı	Slayt gösterisi sırasında, slayt gösterisi hızını seçebilirsiniz.		✓
Zoom	Resimleri tam ekran modunda yakınlaştırabilirsiniz.		✓
Döndür	Resimleri tam ekran modunda döndürebilirsiniz.		✓
Bilgi	Oynatılan dosya hakkında ayrıntılı bilgileri görebilirsiniz.	✓	✓

Ayarlar**Kurulum Menüsünü Kullanma**

- **Bilgi:** Bağlı aygıtın bilgilerini görüntülemek için seçin.

Diğer Bilgiler

Analog Kanal Teletext Özelliği

Teletext hizmetinin dizin sayfasında nasıl kullanılacağıyla ilgili bilgiler bulunur. Teletext bilgilerinin doğru görünmesi için kanal alışının düzenli olması gerekir. Aksi takdirde bilgiler eksik olabilir ya da bazı sayfalar görüntülenmeyebilir.

Uzaktan kumandanın sayısal tuşlarına basarak Teletext sayfalarını değiştirebilirsiniz.

- 1** (Teletext açık / karışık): Teletext hizmeti sağlayan kanalı seçtikten sonra Teletext modunu etkinleştirin. Teletext modunu, normal yayın ekranının üzerine bindirmek için iki kez basın.
- 2** (kaydet): Teletext Sayfalarını kaydeder.
- 3** (boyut): Ekranın üst yarısında çift boyutlu harfleri görüntüler. Ekranın alt yarısı için, yeniden basın. Normal ekranı görüntülemek için, bir kez daha basın.
- 4** (tut): Seçilen sayfada, otomatik olarak takip eden başka sayfalar bağlıysa, bulunduğunuz sayfayı tutar. Devam ettirmek için, yeniden basın.
- 5** (mod): Teletext modunu (LIST/FLOF) seçer. Bu düğmeye LIST modundayken basarsanız, mod Liste kaydetme moduna geçer. Liste kaydetme modunda, (kaydet) düğmesini kullanarak Teletext sayfasını listeye kaydedebilirsiniz.
- 6** (alt sayfa): Varsa alt sayfayı görüntüler.

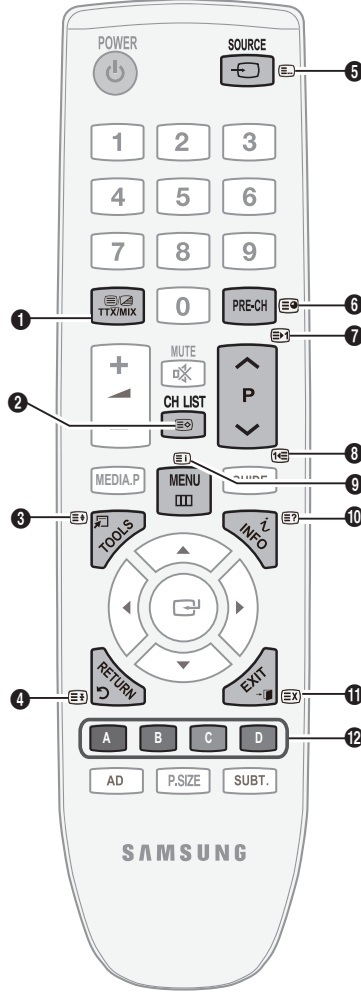

- 7** (sayfa yukarı): Bir sonraki Teletext sayfasını görüntüler.
- 8** (sayfa aşağı): Bir önceki Teletext sayfasını görüntüler.
- 9** (dizin): Teletexti görüntülerken istediğiniz zaman dizin (içindekiler) sayfasını görüntüler.
- 10** (göster): Gizli metinleri (örneğin yarışma oyunları yanıtları) görüntüler. Normal ekranı görüntülemek için, yeniden basın.
- 11** (iptal): Sayfa aranırken geçerli yayını görüntüler.

12 **Renkli düğmeler (kırmızı / yeşil / sarı / mavi):** Yayın şirketi FASTEXT sistemini kullanıyorsa, Teletext sayfasında yer alan çeşitli konuların renkleri farklıdır ve bu konular renkli düğmelere basılarak seçilebilir. İsteddiğiniz sayfaya karşılık gelen renk düğmesine basın. Görünen sayfa, aynı biçimde seçilebilecek diğer renklere ayrılmış bilgiler içerir. Önceki ya da sonraki sayfayı görüntülemek için ilgili renk düğmesine basın.

Teletext sayfaları altı kategoriye göre düzenlenmiştir:

Bölüm	İçindekiler	Bölüm	İçindekiler
A	Seçilen sayfa numarası.	D	Tarih ve saat.
B	Yayın yapan kanalın adı.	E	Metin.
C	Geçerli sayfa numarası ya da arama göstergeleri.	F	Durum bilgileri. FASTEXT bilgileri.

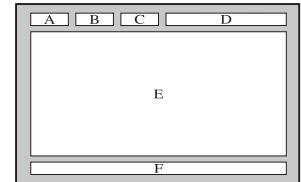

Duvara Montaj Kitinin Takılması

Duvara montaj öğeleri (ayrı satılır) ile TV'yi duvara monte edebilirsiniz.

Duvara montaj kitinin takılmasıyla ilgili daha fazla bilgi için, Duvara Montaj öğeleriyle birlikte verilen talimatlara bakın. Duvara montaj braketini takarken yardım için bir teknisyenle görüşün.

Samsung Electronics, TV'yi kendiniz monte etmeyi seçtiğinizde kendinize ya da başkalarına vereceğiniz hasarlardan sorumlu değildir.

Duvara Montaj Kitinin Özellikleri (VESA)

 Duvar montaj kiti birlikte verilmez, ayrı olarak satılır.



Duvar montajınızı düz bir duvara zemine dik olarak takın. Diğer bina malzemelerine takarken lütfen size en yakın bayi ile görüşün. Tavana veya eğik duvara takılırsa düşebilir ve ciddi yaralanmalara neden olabilir.

NOT

- Samsung Electronics är inte ansvariga för skador på produkten eller personlig skada på dig själv eller andra om du väljer att montera TV:n själv.
- Duvara montaj kitlerinin standart boyutları aşağıdaki tabloda gösterilmiştir.
- Duvara montaj kitimizi satın alırken ayrıntılı bir montaj kılavuzu ve montaj için gerekli tüm parçalar ürünle verilir.
- Standart boyuttan daha uzun vidalar kullanmayın, aksi takdirde TV setinin iç kısmına zarar verebilirsiniz.
- VESA standardı vida özelliklerine uymayan duvar montajı için, vidaların uzunluğu özelliklere bağlı olarak değişebilir.
- VESA standardı vida özelliklerine uymayan vidalar kullanmayın.
- Ürüne zarar verebileceğinden veya ürünün düşmesine, böylece yaralanmalara neden olabileceğinden vidaları çok fazla sıkıştırmayın. Samsung bu tür kazalardan sorumlu değildir.
- VESA olmayan veya belirtilmemiş duvar montajı kullanıldığında veya müşteri yüklemeye yönergelerine uymadığında, Samsung, ürünün zarar görmesinden veya yaralanmalardan sorumlu değildir.
- Bu TV'yi takarken 15 derecelik eğimi aşmayın.

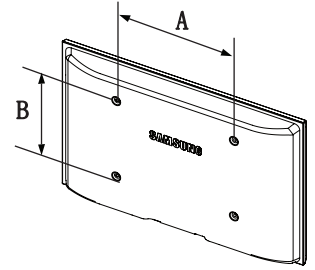
Ürün Ailesi	inç	VESA Özellik (A * B)	Standart Vida	Miktar
LCD-TV	19~22	75 X 75 100 X 100	M4	4
	23~29	200 X 100	M6	
	30~40	200 X 200		
	46~55	400 X 400	M8	
	57~65	600 X 400		
	70~80	800 X 400		
	80~	1400 X 800		

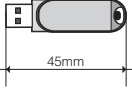

	USB aygıtının uzunluğu 45 mm veya daha üzeri ise, duvar montajı ile kurulmuş olan 26 inç veya 32 inç modellerle kullanıldığında USB aygıtı duvara dokunabilir. Bu nedenle, kısa bir USB aygıtı kullanılması önerilir.
	Duvara Montaj Kitinizi TV'niz açıkken kurmayın. Elektrik çarpması sonucunda kişisel yaralanmaya neden olabilir.

Diğer Bilgiler

Hırsıza Karşı Kensington Kilidi

Kensington Kilidi, televizyonu halka açık bir ortamda kullanıyorsanız, sistemi fiziksel olarak sabitlemek için kullanılan bir ayardır. Üreticiye bağlı olarak, görünüm ve kilitleme yöntemi resimde gösterilenden farklı olabilir. Doğru kullanım için Kensington Kilidiyle birlikte verilen kılavuza başvurun.

🔧 Lütfen TV'nin arkasındaki "K" simgesini bulun. Kensington yuvası "K" simgesinin yanındadır.

1. Kilitleme cihazını LCD TV LCD TV 1'deki Kensington yuvasına takın ve 2 kilitleme yönünde döndürün.
2. Kensington Kilidi kablосunu 3 takın.
3. Kensington Kilidini masa veya ağır bir sabit nesneye sabitleyin.

🔧 Kilitleme cihazının ayrıca satın alınması gerekmektedir.

🔧 Kensington Kilidinin konumu, modeline bağlı olarak farklılık gösterebilir.

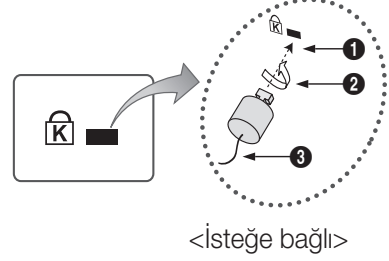

TV'yi Duvara Sabitleme



Dikkat : TV'yi çekme, itme veya üzerine çıkma TV'yi düşürebilir. Özellikle çocuklarınızın TV'ye asılmamasına veya TV'nin dengesini bozmasına özen gösterin; böyle bir durumda, TV devrilebilir ve ciddi yaralanmalara veya ölüme neden olabilir. Güvenlik Notundaki tüm güvenlik önlemlerine uyun. Birimin daha dengeli durması için, güvenlik amacıyla aşağıdaki talimatları uygulayarak düşmeyi önleyici cihazı takın.

TV'nin düşmesini önlemek için

🔧 Gerekli sıkıştırıcı parçalar, vidalar ve bağ ürünle birlikte sağlanmadığı için, lütfen bunları ayrı olarak satın alın.

1. Vidaları sıkıştırıcı parçalara takın ve duvara sıkı bir şekilde sabitleyin. Vidaların duvara sıkı bir şekilde sabitlendiğinden emin olun.

🔧 Vida Özellikleri

- 23 ~ 29 inç LCD TV için: M4
- 30 ~ 40 inç LCD TV için: M6

2. TV'nin arkasında ortadaki vidaları çıkarın, sıkıştırıcı parçaların içinden geçirin ve daha sonra, yeniden TV'ye takıp sıkın.
3. TV'ye ve duvara sabitlenmiş sıkıştırıcı parçaları sağlam bir bağ ile birleştirin ve daha sonra bağı sıkı bir şekilde bağlayın.

🔧 Tüm bağlantıların uygun şekilde sabitlendiğini doğrulayın. Belirli aralıklarla bağlantılarda yorgunluk belirtisi olup olmadığını kontrol edin. Bağlantılarınızın güvenliğiyle ilgili herhangi bir şüpheleniz varsa, bir kurulum uzmanıyla görüşün.

🔧 TV'yi arkaya doğru düşmemesi için duvara yakın bir yere yerleştirin.

🔧 Bağı, duvardaki sıkıştırıcı parçalar, TV'ye sabitlenen sıkıştırıcı parçalarla aynı hizada veya daha aşağıda olacak şekilde bağlayabilirsiniz.

🔧 TV'yi taşımadan önce bağı çözün.

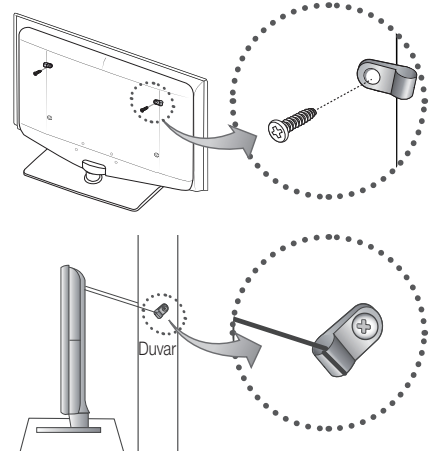

Sorun Giderme

TV'ye ilişkin herhangi bir sorunuz varsa, öncelikle bu listeye başvurun. Bu sorun giderme ipuçlarının hiçbiri işe yaramazsa, lütfen 'www.samsung.com' sitesini ziyaret edin ve ardından Destek düğmesini tıklatın veya bu kılavuzun arka sayfasında listelenen çağrı merkezi ile iletişime geçin.

Sorunlar	Çözümler ve Açıklamalar
Görüntü Kalitesi	Öncelikle, lütfen TV'nizin test görüntüyü düzgün bir şekilde görüntülediğini onaylamak için, Görüntü Testi işlemini gerçekleştirin. (MENU - Destek - Kendi Kendini Tanıma - Görüntü Testi bölümüne gidin) (S. 21) Test görüntü düzgün bir şekilde görüntüleniyorsa, bozuk resmin nedeni kaynak veya sinyal olabilir.
TV görüntüsü mağazada olduğu kadar iyi görünmüyor.	<ul style="list-style-type: none"> Bir analog kablo / set üstü kutunuz varsa, dijital set üstü kutu olarak yükseltin. HD (yüksek tanımlı) görüntü kalitesi almak için, HDMI veya Komponent kablolar kullanın. Kablolu TV / Uydu abonelikleri: Kanal hattındaki HD istasyonları deneyin. Anten bağlantısı: Otomatik program işlemi gerçekleştirildikten sonra HD istasyonlarını deneyin.  Pek çok HD kanalı SD (Standart Tanımlı) içeriğinden daha yüksek kalitededir. Kablo / Set üstü kutu video çıkış çözünürlüğünü 1080i veya 720p olarak ayarlayın. TV'yi sinyalin boyutuna ve tanımına bağlı olarak önerilen minimum mesafede izlediğinizden emin olun.
Resim bozuk: makroblok hatası, küçük blok, noktalar, piksellenme	<ul style="list-style-type: none"> Video içeriklerinin sıkıştırılması özellikle de spor programları ve aksiyon filmleri gibi hızlı hareket eden görüntüler üzerinde resim bozulmasına yol açabilir. Düşük sinyal düzeyi veya kötü kalite, resim bozulmasına yol açabilir. Bu TV'yle ilgili bir sorun değildir.
Renk yanlış veya kayıp renk.	<ul style="list-style-type: none"> Bir komponent bağlantısı kullanıyorsanız, komponent kabloların doğru jaklara bağlandığından emin olun. Yanlış veya gevşek bağlantılar renk sorunlarına veya boş ekrana yol açabilir.
Bozuk renk veya parlaklık var.	<ul style="list-style-type: none"> TV menüsünde Resim seçeneklerini ayarlayın. (Resim modu / Renk / Parlaklık / Keskinlik bölümüne gidin) TV menüsünde Enerji Tasarrufu seçeneklerini ayarlayın. (MENU - Resim - EKO çözünürlüğü - Enerji Tasarrufu bölümüne bakın) Varsayılan resim ayarını görüntülemek için resmi sıfırlamayı deneyin. (MENU - Resim - Resim Sıfırlama bölümüne gidin)
Ekranın kenarında noktalı satır var.	<ul style="list-style-type: none"> Resim boyutu Ekranı Sığdır olarak ayarlandıysa, 16:9 olarak değiştirin. (S. 16) Kablo/set üstü kutu çözünürlüğünü değiştirin.
Görüntü siyah beyaz.	<ul style="list-style-type: none"> Bir AV komposit girişi kullanırken, video kablosunu (sarı) TV'deki bileşen girişi 1'in Yeşil Jakı olarak ayarlayın.
Kanalları değiştirirken, resim donuyor, bozuluyor veya gecikiyor.	<ul style="list-style-type: none"> Kablo kutusuyla birlikte bağlandıysa, lütfen kablo kutusunu sıfırlamayı deneyin. AC kablosunu tekrar bağlayın ve kablo kutusu yeniden yükleninceye kadar bekleyin. Bu 20 dakika kadar sürebilir. Kablo kutusunun çıkış çözünürlüğünü 1080i veya 720p olarak ayarlayın.
Ses Kalitesi	Öncelikle, lütfen TV'nizin ses seviyesinin düzgün bir şekilde çalıştığını onaylamak için, Ses Testi işlemini gerçekleştirin. (MENU - Destek - Kendi Kendini Tanıma - Ses Testi bölümüne gidin) (S. 21) Ses seviyesi Tamamsa, ses sorunu kaynaktan veya sinyalden kaynaklanıyor olabilir.
Hiç ses yok veya ses maksimum ses düzeyinde çok düşük.	<ul style="list-style-type: none"> Lütfen TV'nize bağlı harici cihazın ses düzeyini kontrol edin.
Resim iyi, ancak hiç ses yok.	<ul style="list-style-type: none"> Hoparlörü Seçin seçeneğini ses menüsünde TV Hoparlörü olarak ayarlayın. (S. 18) Harici bir cihaz kullanıyorsanız, ses kablolarının TV'deki doğru ses giriş jaklarına bağlandığından emin olun. Harici bir cihaz kullanıyorsanız, cihazın ses çıkış seçeneğini kontrol edin (örn. TV'nize bağlı bir HDMI'ye sahipseniz, kablo kutunuzun ses seçeneğini HDMI olarak değiştirmeniz gerekebilir). DVI - HDMI kablosu kullanıyorsanız, aynı bir ses kablosu gerekir. TV'niz bir kulaklık jakına sahipse, hiçbir şey takılı olmadığından emin olun.
Hoparlörlerden garip sesler geliyor.	<ul style="list-style-type: none"> Kablo bağlantılarını kontrol edin. Ses girişine bir video kablosu bağlanmadığından emin olun. Anten ve kablo bağlantıları için, sinyal kuvvetini kontrol edin. Düşük sinyal seviyesi ses bozukluğuna yol açabilir.

Diğer Bilgiler

Sorunlar	Çözümler ve Açıklamalar
Resim Yok, Video Yok	
TV açılmıyor.	<ul style="list-style-type: none">AC güç kablosu fişinin duvardaki prize ve TV'ye düzgün bir şekilde takıldığından emin olun.Prizin çalıştığından emin olun.Sorunun uzaktan kumandayla ilgili olmadığından emin için, TV'deki POWER düğmesine basmayı deneyin. TV açılırsa, aşağıdaki 'Uzaktan kumanda çalışmıyor' bölümüne bakın.
TV otomatik olarak kapanıyor.	<ul style="list-style-type: none">Kapanış Ayarı özgesinin Kurulum menüsünde Kapalı olarak ayarlandığından emin olun. (S. 19)PC'niz TV'ye bağlıysa, PC güç ayarlarınızı kontrol edin.AC güç kablosu fişinin duvardaki prize ve TV'ye düzgün bir şekilde takıldığından emin olun.Bir antenden veya kablo bağlantısından TV izlerken, herhangi bir sinyal olmadığında TV 10 ~ 15 dakika sonra kapanır.
Resim / Video yok.	<ul style="list-style-type: none">Kablo bağlantılarını kontrol edin (TV'ye ve harici cihazlara bağlı tüm kabloları çıkarın ve tekrar takın).Harici cihazınızın (Kablo/Set Üstü Kutu, DVD, Blu-ray vb.) video çıkışı TV girişine yapılan bağlantılara eşleşecek şekilde ayarlayın. Örneğin, bir harici cihaz çıkışı HDMI ise, TV'deki bir HDMI girişine bağlı olmalıdır.Bağlanan cihazlarınızın açık olduğundan emin olun.TV uzaktan kumandasının SOURCE düğmesine basarak TV'nin doğru kaynağını seçtiğinizden emin olun.
RF (Kablo / Anten) Bağlantısı	
TV tüm kanalları almıyor.	<ul style="list-style-type: none">Anten kablosunun doğru bir şekilde bağlandığından emin olun.Kanal listesine mevcut kanalları eklemek için, lütfen Plug & Play (Başlangıç kurulumu) işlemini deneyin. MENU - Kurulum - Plug & Play (Başlangıç kurulumu) bölümüne gidin ve kayıtlı mevcut tüm kanalları bekleyin.Antenin düzgün bir şekilde konumlandırıldığına onaylayın.
Resim bozuk: makroblok hatası, küçük blok, noktalar, piksellerime	<ul style="list-style-type: none">Video içeriklerinin sıkıştırılması özellikle de spor programları ve aksiyon filmleri gibi hızlı hareket eden görüntüler üzerinde resim bozulmasına yol açabilir.Düşük sinyal resim bozukluğuna yol açabilir. Bu TV'yle ilgili bir sorun değildir.
PC Bağlantısı	
"Desteklenmeyen Mod!" mesajı görüntüleniyor.	<ul style="list-style-type: none">PC'nizin çıkış çözünürlüğünü ve frekansını TV tarafından desteklenen çözünürlüklere uygun olacak şekilde ayarlayın. (S. 22)
PC, bir PC bağlı olmasa bile her zaman kaynak listesinde gösterilir.	<ul style="list-style-type: none">Bu normaldir; "PC", bir PC'nin bağlı olup olmamasından bağımsız olarak her zaman kaynak listesinde gösterilir.
Video iyi, ancak hiç ses yok.	<ul style="list-style-type: none">Bir HDMI bağlantısı kullanıyorsanız, PC'nizdeki ses çıkışı ayarını kontrol edin.
Diğerleri	
Resim tam ekranda görüntülenmiyor.	<ul style="list-style-type: none">Yüksek kalitede SD (4:3) içerikleri görüntülenirken, HD kanalları ekranın her iki tarafında siyah çubuklara sahip olur.TV'nizden farklı açılı oranlarına sahip filmlerde üst ve alt kısımda siyah çubuklar görüntülenir.Harici cihazınızdaki ve TV'nizdeki resim boyutu seçeneklerini tam ekran olarak ayarlayın.
Uzaktan kumanda çalışmıyor.	<ul style="list-style-type: none">Uzaktan kumanda pillerini kutuplar (+/-) doğru yönde olacak şekilde değiştirin.Sensörün iletişim penceresini uzaktan kumanda üzerinde temizleyin.Uzaktan kumandayı TV'den 1,5-2 m uzaktayken kullanmayı deneyin.
Kablo / set üstü kutu uzaktan kumandası TV'yi açıp kapatmıyor veya ses düzeyini ayarlamıyor.	<ul style="list-style-type: none">Kablo / Set üstü kutusu uzaktan kumandasını TV'yi çalıştıracak şekilde programlayın. SAMSUNG TV kodu için, Kablolü TV / Uydu kullanıcı kılavuzuna bakın.
"Desteklenmeyen Mod!" mesajı görüntüleniyor.	<ul style="list-style-type: none">TV'nin desteklenen çözünürlüğünü kontrol edin ve harici cihazın çıktı çözünürlüğünü uygun şekilde ayarlayın. Bu kılavuzun 9 sayfasındaki çözünürlük ayarlarına bakın.
TV'den plastik kokusu geliyor.	<ul style="list-style-type: none">Bu koku normaldir ve zaman içinde geçecektir.
TV Sinyal Bilgisi , Self Diagnostic Test (Kendinden Teşhis Testi) menüsünde mevcut değil.	<ul style="list-style-type: none">Bu işlev yalnızca Anten / RF / Koaks bağlantılı dijital kanallar için mevcuttur. (S. 21)
TV yana eğiliyor.	<ul style="list-style-type: none">Taban standını TV'den çıkarın ve tekrar takın.
Stand tabanı zor takılıyor.	<ul style="list-style-type: none">TV'nin düzgün bir yüzeyde konumlandırıldığından emin olun. Vidaları TV'den çıkaramıyorsanız, lütfen mıknatıslı tornavida kullanın.
Kanal menüsü gri. (mevcut değil)	<ul style="list-style-type: none">Kanal menüsü yalnızca TV kaynağı seçili olduğunda mevcuttur.

Sorunlar	Çözümler ve Açıklamalar
Ayarlarınız her 30 dakikada bir veya her TV kapatıldığında kaybolur.	<ul style="list-style-type: none"> TV Store Demo modundaydıysa, ses ve resim ayarlarını her 30 dakikada bir sıfırlar. Store Demo modunu, Başlangıç kurulum yordamındaki Home Use moduyla değiştirin. TV modunu seçmek için SOURCE düğmesini kullanın ve MENU→ Kurulum→ Başlangıç kurulum → ENTER  bölümüne gidin.
Geçici ses veya görüntü kaybınız var.	<ul style="list-style-type: none"> Kablo bağlantılarını kontrol edin ve tekrar bağlayın. Ses veya video kaybı çok sıkı veya ince kablo kullanımından kaynaklanabilir. Kabloların uzun süreli kullanım için yeterince esnek olduğundan emin olun. TV duvara monte edilmişse, 90 derecelik konektörlere sahip kablolar kullanmanızı öneririz.
TV çerçevesinin kenarlarına yakından baktığınızda küçük partiküller görüyorsunuz.	<ul style="list-style-type: none"> Bu ürün tasarımının bir parçasıdır ve kusur değildir.
PIP menüsü mevcut değil.	<ul style="list-style-type: none"> PIP işlevi, yalnızca bir HDMI, PC veya komponentler kaynağı kullanıyorsanız mevcuttur.
"Karışmış sinyal" veya "Sinyal yok / Güçsüz sinyal" mesajı görüntüleniyor.	<ul style="list-style-type: none"> bir CAM CARD (CI/CI+) kullanıyorsanız, genel arayüz yuvasına takılı olduğunu kontrol edin. Hala bir sorun varsa, CAM CARD'ı TV'den çıkarın ve yuvaya tekrar takın.
TV'yi 45 dakika önce kapattınız ve tekrar açıldı.	<ul style="list-style-type: none"> Bu normaldir. Siz TV izlerken, yüklenen güvenlik duvarını güncellemek için TV OTA (Over The Aerial) işlevini kendiliğinden çalıştırır.
Tekrarlanan resim / ses sorunu var.	<ul style="list-style-type: none"> Sinyali/kaynağı kontrol edin ve değiştirin.
Taban standındaki lastik minder pedleri ve bazı eşyaların üst ucu arasında bir tepkime meydana gelebilir.	<ul style="list-style-type: none"> Bunu önlemek için, doğrudan eşyalarla temas eden herhangi bir TV yüzeyinde keçe pedler kullanın.

 TFT LCD paneli, karmaşık bir üretim teknolojisi gerektiren iç piksellerden oluşan bir panel kullanmaktadır. Bununla birlikte, ekranda birkaç parlak veya karanlık piksel bulunabilir. Bu piksellerin, ürünün performansına olumsuz etkisi olmaz.

Lisans



Manufactured under license from Dolby Laboratories.
Dolby and the double-D symbol are trademarks of Dolby Laboratories.

Diğer Bilgiler

Teknik Özellikler

Panel native	1360 x 768 @ 60 Hz	
Çevre Koşulları Çalışma Sıcaklığı Çalışma Nem Oranı Saklama Sıcaklığı Saklama Nem Oranı	10°C - 40°C (50°C - 104°C) %10 ile %80 arası, yoğunlaşmayan -20°C - 45°C (-4°F - 113°F) %5 ile %95 arası, yoğunlaşmayan	
TV Sistemi	Analog: Ülke seçiminize bağlı olarak Dijital : DVB-T/DVB-C	
Colour/video sistemi	Analog: PAL, SECAM, NTSC-4.43, NTSC-3.58, PAL60 Dijital : MPEG-2 MP@ML, MPEG-4, H.264/AVC MP@L3, MP@L4.0, HP@L4.0	
Ses Sistemi	BG. OK NICAM. MPEGI	
HDMI IN	Video : 1080/24p, 1080p, 1080i, 720p, 576p, 576i, 480p, 480i Ses : İki Kanal Doğrusal PCM 32/44.1/48 kHz, 16/20/24bits Analog ses girişi (yalnızca HDMI IN) PC Girişi	
Döner Stand (Sol / Sağ)	0°	
Model Adı	LE26C350D1WXXC	LE32C350D1WXXC
Ekran Boyutu (Çapraz)	26 inç	32 inç
Ses Çıkış	5W X 2	5W X 2
Boyutlar (GxDxY) Gövde Standla	673.3 x 84.0 x 456.0 mm 673.3 x 222.2 x 513.4 mm	795.3 x 84.0 x 525.8 mm 795.3 x 247.2 x 585.3 mm
Ağırlık Gövde Standla	5.7 kg 6.1 kg	7.1 kg 7.6 kg

 Tasarım ve özellikler önceden haber verilmeden değiştirilebilir.

 Güç kaynağı ve güç tüketimi için ürün üzerindeki etikete bakın.

A					
Altyazı	20	İnce Ayar	14	Renk Tonu	15
Ana Arkaplan	25	İsim Değiştir	10	Resim Boyutu	16
Anten	12			RGB	15
Araçlar	3				
B		K		S	
Başlık	25	Kanal Görünümünü Kullanma	11	Saat	19
Beyaz Dengesi	15	Kanal Yöneticisi	12	Ses	4, 5
Bir PC'ye bağlama	8	Kanalların düzenlenmesi	13	Sık Kullanılan Kanallar	12
Bir Ses Cihazına Bağlama	8	Kapanış Ayarı	24	Sık Kullanılan Kanallar'ı Kullanma	12
		Kaynak Listesi	10	Şimdiki ve Sonraki kılavuz	11
		Kendi Kendini Tanıma	21	Sinyal Bilgisi	21
		Keskinlik bölümüne gidin	14	Siyah Tonu	15
		Kilit	14	Sorun Giderme	29
		Komponent	7		
		Kurulum Alanının	2		
D		L		T	
Denge	17	Lisans	31	Teknik Özellikler	32
Digital Audio Out	8			Tekrar Modu	25
Dil	20			Temel Görünüm	25
Dinamik Kontrast	15			Ten Tonu	15
Dinamik	14	M		Tümünü Seç	14
D-sub	8	Media Play	22	TV hoparlörü	18
Duvar Montajı	27	Melodi	20		
		Menü Şeffaflığı	20		
		Müzik	23		
E		N		U	
Ekolayzer	17	Nasıl	10	USB	21, 22
Enerji Tasarrufu	15			Uyku Zamanlayıcısı	19
EPG	11			Uzaktan Kumanda	5
		O			
F		ON/OFF düğmesi	5	V	
Film Modu	15	Optimal çözünürlük	9	VCR	10
Fon Müziği	25	Otomatik Ayarlama	17		
Fotoğraf	24	Otomatik Ses Seviyesi	18	y	
Frekans	12			Yazılım Yükseltme	21
		P		Yüksek	17
G		Parlaklık	14		
Güç Göstergesi	4	Pillerin	5	Z	
Güç Göstergesi	4	PIN Değiştir	20	Zamanlayıcı	19
		Plug & Play	6		
H		Program Görünümünü Kullanma	11		
Harici Hoparlör	18				
HDMI	7				
Hoparlör Seçimi	18				

İthalatçı Firma

SAMSUNG

SAMSUNG Electronics İstanbul Pazarlama ve Ticaret LTD.ŞTİ.
Flatofis İstanbul İş Merkezi, Otakçılar Cad. Bina
No: 78, Kat:3, No: B3, 34050, Eyüp, İstanbul /Türkiye
Tel : (0212) 467 06 00



EEE Yönetmeliğine
Uygundur.

Bu ürünün ortalama yaşam süresi 10 yıldır.

İmalatçı	SAMSUNG ELECTRONICS CO., LTD.
	416 Maetan-3 Dong, Yeongtong-Gu, Suwon-City Gyeonggi-Do, Korea, 443-742 Tel. : +82-2-2255-0114 Fax: +82-2-2255-0117

LVD	EMC
KTL(Korea Testing Laboratory)	DIGITAL EMC CO., LTD.
	CTK Co., Ltd.
NEMKO Korea Co.,Ltd	SAMSUNG ELECTRONICS CO., LTD.
KTL(Korea Testing Laboratory)	222-13, Guro-3dong, Guro-gu, Seoul, 152-718, Korea Tel: +82-2-860-1114 Fax: +82-2-838-2675
DIGITAL EMC CO., LTD.	683-3, Yubang-Dong, Yongin-Si, Kyunggi-Do, Korea. 449-080 Tel: +82-31-339-9970 Fax: +82-31-339-9855
NEMKO KOREA CO.,LTD	296, Osan-Ri, Mohyeon-Myeon, Cheoin-Gu, Yongin-Si, Gyeonggi-Do, Korea 449-582 Tel: +82-31-322-2333 Fax: +82-31-322-2332
SAMSUNG ELECTRONICS CO., LTD.	Suwon EMC Test Laboratory 416 Maetan-3 Dong, Yeongtong-Ku, Suwon City, Gyeonggi-Do, Korea, 443-742 Tel: +82-31-200-2185 Fax: +82-31-200-2189
CTK Co., Ltd.	386-1, Ho-dong, Cheoin-gu, Yongin-si, Gyeonggi-do, 449-100, Korea Tel: +82-31-339-9970 / Fax: +82-31-339-9855

***Bu sayfa kasıtlı olarak
boş bırakılmıştır.***