

SAMSUNG

**LN-R1550
LN-R2050**

TÉLÉVISEUR TFT À ACL



Guide de l'utilisateur

Enregistrez vos produits Samsung en vous connectant sur :
www.samsung.com/global/register

Précautions lors de l'affichage d'une image fixe

Une image fixe pour endommager de manière permanente votre écran de télévision.

- Télévision acceptant le numérique : Lorsque vous sélectionnez le mode normal (4:3) pour regarder un programme numérique intégrant un délimiteur de début de trame (et que la sortie du boîtier décodeur est de 480p).

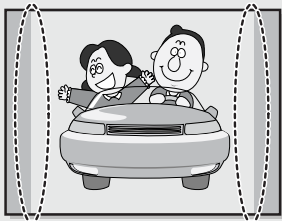

- Télévision acceptant le numérique : Lorsque vous sélectionnez le mode Écran large (16:9) pour regarder un programme numérique intégrant un délimiteur de début de trame (et que la sortie du boîtier décodeur est de 1080i).



- Télévision acceptant le numérique : Lorsque la télévision reçoit des signaux HD (et que la sortie du boîtier décodeur est de 1080i).

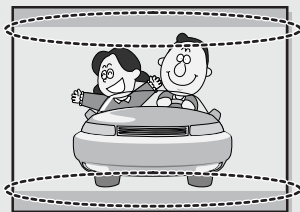

Bien que les programmes numériques doivent être diffusés en format HD Écran large (16:9), il arrive que les radiotélévisions diffusent des programmes initialement enregistrés en format normal (4:3) en convertissant les signaux en signaux numériques. Dans ce cas, les bords gauche et droit sont rognés.

Remarque : Si les bords gauche et droit et le centre de l'écran restent longtemps affichés, le volume de lumière transmis vont varier. Cela aura pour conséquence de laisser des traces.

e laissez pas l'écran en mode Pause pendant longtemps. Cela pourrait provoquer une brûlure temporaire ou permanente de l'image.

Lorsque vous regardez un programme numérique HD sur une télévision standard (4:3) en ayant sélectionné les tailles d'écran "16:9" ou "Panorama", vous le verrez mais les bords supérieur et inférieur seront rognés.

Remarque : Si les bords supérieur et inférieur ainsi que le centre de l'écran restent longtemps affichés, le volumes de lumière transmi vont varier. Cela aura pour conséquence de laisser des traces.

e laissez pas l'écran en mode Pause pendant longtemps. Cela pourrait provoquer une brûlure temporaire ou permanente de l'image.

- Télévision avec le numérique intégré (Écran large) : Lorsque la télévision reçoit les signaux d'un programme numérique intégrant un délimiteur de début de trame (elle reçoit des signaux normaux à 480p).
- Télévision acceptant le numérique (Écran large) : Lorsque la télévision reçoit les signaux d'un programme numérique intégrant un délimiteur de début de trame (avec un boîtier décodeur).
- Lorsque vous regardez un programme analogique (standard) sur une télévision ayant un grand écran (mode 4:3 sélectionné).

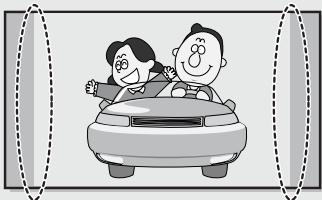

Bien que les programmes numériques doivent être diffusés en format HD Écran large (16:9), il arrive que les radiotélévisions diffusent des programmes initialement enregistrés en format normal (4:3) en convertissant les signaux en signaux numériques. Dans ce cas, les bords gauche et droit sont rognés.

Remarque : Si les bords gauche et droit et le centre de l'écran restent longtemps affichés, le volume de lumière transmis vont varier. Cela aura pour conséquence de laisser des traces.

e laissez pas l'écran en mode Pause pendant longtemps. Cela pourrait provoquer une brûlure temporaire ou permanente de l'image.

- Lorsque vous regardez un DVD, un CD ou une vidéo au format Écran large (21:9) sur une télévision ayant un grand écran (16:9).
- Lorsque vous connectez votre ordinateur ou une console de jeux à la télévision et que vous sélectionnez le mode 4:3.

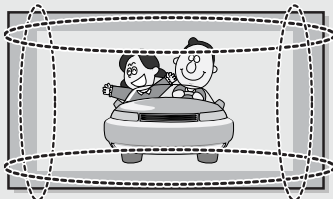

Si vous connectez un lecteur de DVD, un ordinateur ou une console de jeux à une télévision à écran large et que vous regardez un film, ou jouez à un jeu en mode normal (4:3) ou large (21:9), les bords gauche et droit ainsi que les bords supérieurs et inférieurs peuvent être rognés.

Remarque : Si les bords gauche et droit et le centre de l'écran restent longtemps affichés, le volume de lumière transmis vont varier. Cela aura pour conséquence de laisser des traces.

e laissez pas l'écran en mode Pause pendant longtemps. Cela pourrait provoquer une brûlure temporaire ou permanente de l'image.

Chapitre 1: Votre nouvelle télévision

Liste des fonctions	1
Liste des pièces	1
Vos premiers pas avec la télévision	2
Boutons situés en bas à droite du panneau	2
Prises du panneau arrière	3
Télécommande	4
Insertion des piles dans la télécommande	5
Si la télécommande ne fonctionne pas	5

Chapitre 2: Installation

Connexion d'antennes VHF et UHF	6
Antennes avec câble bipolaire plat de 300 ohms	6
Antennes avec câble rond de 75 ohms	7
Antennes VHF et UHF séparées	7
Connexion du câble TV	7
Câble sans boîte de jonction	7
Branchement d'une boîte de jonction servant à décrypter l'ensemble des chaînes	8
Branchement d'une boîte de jonction servant à décrypter certaines chaînes	8
Branchement d'un magnétoscope	10
Branchement d'un magnétoscope S-VHS	11
Branchement d'un lecteur DVD	12

Chapitre 3: Fonctions spéciales

Mise en marche et arrêt de la télévision	13
Changement des chaînes	13
Utilisation les boutons de chaînes	13
Utilisation du bouton PRE-CH pour sélectionner la chaîne précédent	13
Réglage du volume	13
Utilisation d'Assourdir	13
Voir affichage	14
Visualisation des menus	14

Chapitre 4: Fonctionnement

Fonction Plug & Play	15
Mémorisation des chaînes	16
Sélection de la source du signal vidéo	16
Enregistrement des chaînes dans la mémoire (méthode automatique)	17
Pour contrôler les chaînes mises en mémoire	17
Pour sélectionner les chaînes au-delà de 100	17
AJOUTER et ENLEVER des chaînes (méthode manuelle)	18
Pour sélectionner Entrée Télévision	19
Pour éditer le nom de la source	20
Utiliser des paramètres automatiques de l'image	21
Personnaliser de l'image	22
Utiliser des paramètres automatiques de son	23
Pour sélectionner l'option Son	24
Sélection d'une langue de menu	25

Réglage du mode Ecran Bleu	26
Réglage des tons des couleurs	27
Pour un contrôle automatique du volume	28
Réglage de l'horloge	29
Pour sélectionner l'option Son	28
Réglage de l'horloge	29
Option 1: Régler l'horloge manuellement	29
Option 2: Utilisation du canal PBS pour régler automa- tiquement l'horloge de la télévision	30
Réglage de la minuterie de mise en marche/arrêt	32
Paramétrer le minuteur	34
Visualisation des sous-titres codés	35
Utilisation de la fonction puce V	36
Réglage de votre numéro d'identification personnel (NIP) ..	36
Comment activer/désactiver la fonction puce V	37
Comment configurer les restrictions à l'aide des " Guides TV"	38
Comment configurer les restrictions à l'aide des évaluations MPAA :G, PG, PG-13, R, NC-17, X	40
Comment réinitialiser la télévision après le blocage d'une chaîne par la fonction puce V ("Sortie d'urgence")	41
Configuration des restrictions au moyen des Anglais canadien	42
Configuration des restrictions au moyen des Français canadien	43
 Chapitre 5: Affichage PC	
Utilisation de votre télévision comme un écran PC	44
Comment configurer le logiciel de votre PC (Windows uniquement)	44
Réglage de la qualité de l'écran	45
Changement de la position de l'écran	46
Pour initialiser la position de l'écran et les paramètres des couleurs	47
Comment utiliser le réglage automatique	48
Utilisation des paramètres automatiques d'image	49
Personnalisation de l'image	50
Réglage des tons des couleurs	51
Personnaliser les couleurs	52
 Chapitre 6: Dépannage	
Identification des problèmes	53
 Annexe	
Utilisation du verrouillage Kensington antivol	55
Support rétractable	56
Installation de dispositifs de montage compatibles VESA	57
Installer un kit de fixation mural	58
Modes d'affichage	60
Utilisation de votre télévision à l'étranger	60
Spécifications	61

Chapitre 1

VOTRE NOUVELLE TÉLÉVISION

Liste des fonctions

Votre télévision a été conçue avec les technologies dernier cri.

Cette télévision présente des performances élevées et dispose des fonctions spéciales suivantes :

- Télécommande simple d'utilisation
- Système de menus à l'écran simple d'utilisation
- Minuterie automatique pour allumer et éteindre la télévision.
- Paramètres de son et d'image réglables pouvant être enregistrés dans la mémoire de la télévision
- Syntonisation automatique pouvant aller jusqu'à 194 chaînes (Air : 69 , STD : 125)
- Filtre spécial pour réduire ou éliminer les problèmes de réception
- Commande de syntonisation précise pour obtenir l'image la plus nette possible
- Décodeur de son à canaux multiples intégré pour une écoute stéréo ou bilingue
- Enceintes intégrées à deux voies
- Prise casque pour une écoute en toute discrétion

Liste des pièces

Vérifiez que les éléments suivants sont inclus avec votre télévision LCD.

S'il manque des éléments, contactez votre revendeur.



TÉLÉCOMMANDE
(BN59-00429A) &
ET PILES (AAA x 2)

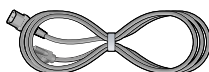

Power Cord
3903-000085



Support kit mural
BN96-01270A

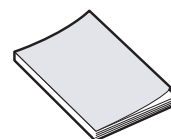

INSTRUCTIONS
D'UTILISATION

Vos premiers pas avec la télévision

Boutons situés en bas à droite du panneau

Les boutons situés en bas à droite du panneau commandent les fonctions de base de votre téléviseur, notamment le menu à l'écran.

Pour avoir accès aux fonctions avancées, vous devez utiliser la télécommande.

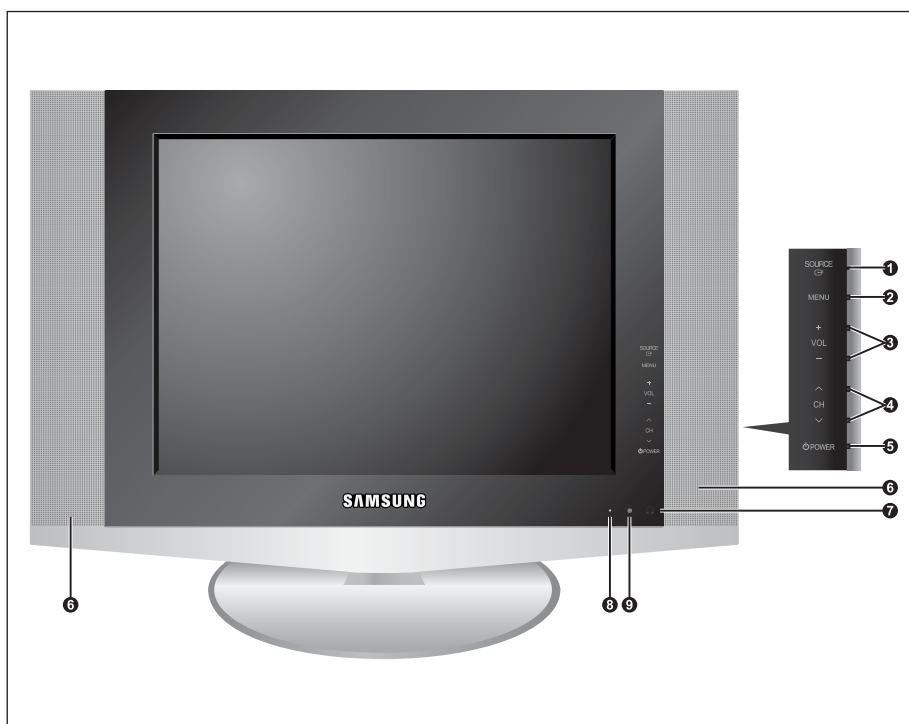

1 SOURCE

Affiche le menu de toutes les sources d'entrée disponibles (TV, VIDEO, S-VIDEO, COMPOSITE).

► Vous pouvez également utiliser les bouton SOURCE() de la télécommande de la télévision pour faire vos sélections.

2 MENU

Appuyez pour voir à l'écran le menu des fonctions de votre téléviseur.

3 - VOL +

Appuyez sur ce bouton pour baisser ou augmenter le volume. Egalement utilisé pour sélectionner les éléments dans le menu vous appuyez, un menu OSD s'affiche à l'écran.

4 CH

Appuyez sur ce bouton pour changer de chaîne. Vous pouvez également utiliser ce bouton pour mettre en surbrillance les divers éléments du menu à l'écran.

5 POWER

Appuyez sur ce bouton pour allumer et teindre la télévision.

6 HAUT- PARLEURS

Branchez un casque externe sur cette prise pour une écoute en toute discrétion.

7 PRISE CASQUE

Branchez un casque externe sur cette prise pour une écoute en toute discrétion.

8 CAPTEUR DE LA TÉLÉCOMMANDE

Dirigez la télécommande vers de point de la télévision.

9 VOYANT D'ALIMENTATION

S'allume quand vous coupez l'alimentation.
(La lumière rouge représente le mode Veille. La lumière rouge signifie que vous venez d'allumer l'appareil. Elle s'éteint lorsque l'appareil est bien allumé.)

Prises du panneau arrière

Les prises du panneau arrière sont utilisées pour brancher de façon permanente un appareil Audio/Vidéo comme par exemple un lecteur DVD ou un magnétoscope.

Pour plus d'informations sur le branchement des appareils, voir pages 6~12.



- 1 PC IN**
Connectez à la sortie vidéo de votre PC.
- 2 COMPONENT IN (480i/480p)**
Pour brancher les composants audio/vidéo.
- 3 VIDEO INPUT**
Pour connecter une source vidéo comme un caméscope ou d'un magnétoscope.
- 4 ANT IN**
A connecter à une antenne ou à un téléviseur par câble.
- 5 PC AUDIO IN**
A connecter au jack de sortie audio de votre PC.
- 6 AV IN**
Entrées vidéo et audio pour des périphériques avec sortie S-Vidéo, tels qu'un caméscope ou un magnétoscope.
- 7 VERROUILLAGE KENSINGTON**
(Voir page 55)
- 8 ENTRÉE COURANT DC**
Connectez le câble d'alimentation fourni.

Télécommande

Vous pouvez utiliser la télécommande à une distance allant jusqu'à environ 7 mètres du téléviseur.

Lorsque vous utilisez la télécommande, dirigez-la toujours vers le téléviseur.

1 POWER (voir pages 13)

Pour allumer et éteindre la télévision.

2 BOUTONS NUMÉRIQUES

Appuyez sur le bouton pour sélectionner directement les chaînes sur la télévision.

3 +100

Appuyez sur le bouton pour sélectionner les chaînes au delà de 100. Par exemple, pour sélectionner la chaîne 121, appuyez sur "+100", puis appuyez sur "2", puis sur "1".

4 CH ^ ou CH v (Chaîne précédente/suivante)

Appuyez sur CH ^ ou CH v pour changer de chaîne.

VOL + ou VOL -

Appuyez sur ce bouton pour augmenter ou baisser le volume.

5 MUTE (voir pages 13)

Appuyez sur le bouton pour couper temporairement le son.

6 SLEEP (voir pages 34)

Appuyez pour sélectionner l'heure à laquelle la télévision va automatiquement s'arrêter.

7 MENU

Pour afficher le menu principal à l'écran.

8 MONTER/DESCENDRE/ GAUCHE/DROITE/ ENTER

Permet de sélectionner les éléments du menu à l'écran et de modifier les valeurs du menu. (La télécommande fonctionnera uniquement avec des magnétoscopes ou lecteurs DVD compatibles avec le Téléviseur LCD.)

10 AUTO PROG.

Utiliser pour mettre en mémoire les chaînes classiques ou câblées que vous recevez.

11 P.MODE

Réglez l'image de la télévision en sélectionnant l'un des paramètres usine prédéfinis.

11 PRE-CH

Syntonise sur la chaîne précédente.

12 SOURCE (voir pages 19)

Sélection de la source d'entrée

13 INFO

Utiliser pour voir les informations relatives au programme en cours.

14 EXIT

Appuyez sur le bouton pour sortir le menu .

15 ADD/DEL

Utilisé pour enregistrer ou effacer les chaînes de la mémoire.

16 S.MODE

Réglez le son de la télévision en sélectionnant l'un des paramètres usine prédéfinis.

17 MTS

(Système stéréo multi-audio de télévision)

Appuyez sur le bouton pour choisir Stéréo, Mono ou Programme audio séparé (Diffusion de programme audio séparé).

18 CAPTION

Appuyer pour afficher ou masquer les sous-titres.

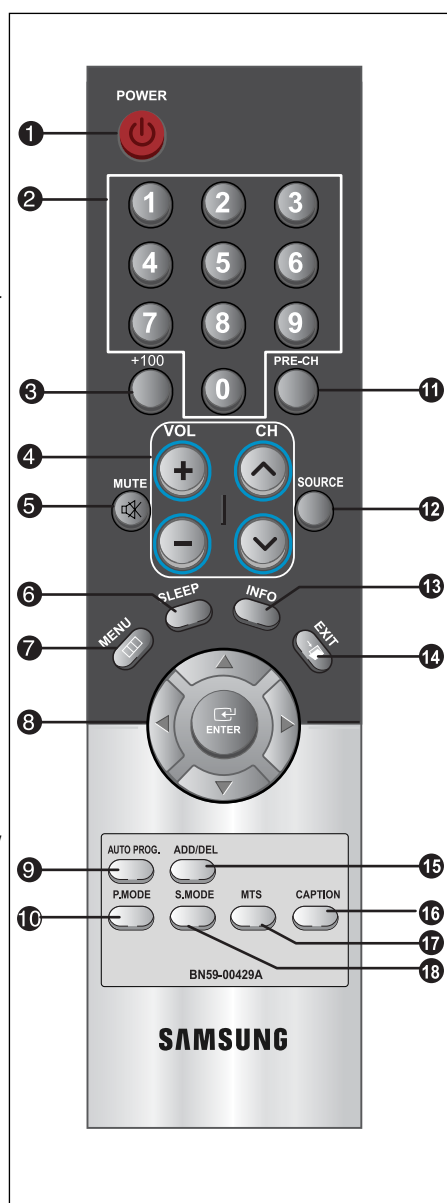

Insertion des piles dans la télécommande

1

Faites coulisser le couvercle complètement.

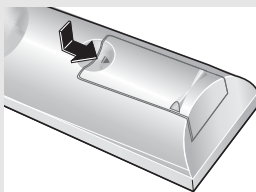

2

Placez deux piles AAA.

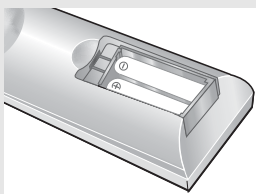

◀ Assurez-vous de faire correspondre les pôles “ + ” et “ - ” des piles avec le schéma situé à l'intérieur du compartiment.

3

Remplacez le couvercle.

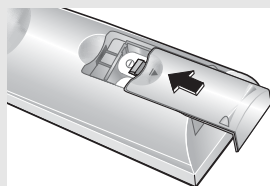

◀ Retirez les piles et stockez-les dans un endroit frais et sec si vous n'utilisez pas la télécommande pendant longtemps.

La télécommande peut être utilisée jusqu'à environ 7 mètres de la télévision.
(Pour une utilisation type de la télévision, les piles durent environ un an.)

Si la télécommande ne fonctionne pas

Contrôlez les points suivants :

1. Votre télévision est-elle allumée ?
2. Les pôles (+ / -) des piles sont-ils inversés ?
3. Les piles sont-elles à plat ?
4. Il y a-t-il une coupure de courant ou bien la prise est-elle débranchée ?
5. Y a-t-il une lampe fluorescente ou un néon à proximité ?

Chapitre 2

INSTALLATION

Connexion d'antennes VHF et UHF

Si votre antenne se présente sous la forme d'un ensemble de câbles identique à la figure, voir “ Antennes avec câble bipolaire plat de 300 ohms ”, ci-dessous.

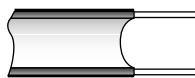

Si votre antenne se présente sous la forme d'un câble identique à la figure, voir “ Antennes avec câble rond de 75 ohms ”, page 7.



Si vous avez deux antennes, voir “ Antennes VHF et UHF séparées ”, page 7.

Antennes avec câble bipolaire plat de 300 ohms

Si vous utilisez une antenne hertzienne (comme une antenne de toit ou une antenne en oreilles de lapin) munie d'un câble bipolaire plat de 300 ohms, procédez comme suit.

1

Placez les fils de votre câble bipolaire sous les vis de l'adaptateur 300-75 ohms (non fourni). Utilisez un tournevis pour serrer les vis.

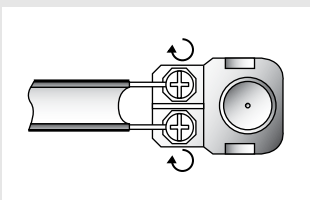

2

Branchez l'adaptateur dans la borne ANT IN située à l'arrière du téléviseur.

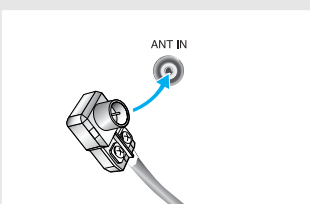

INSTALLATION

Antennes avec câble rond de 75 ohms

1

Branchez l'extrémité de l'antenne dans la borne ANT IN située à l'arrière du téléviseur.

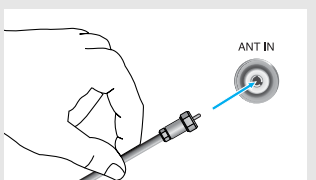

Antennes VHF et UHF séparées

Si vous disposez de deux antennes séparées pour votre télévision (une VHF et une UHF), vous devez combiner les deux signaux des antennes avant de les brancher à la télévision. Cette procédure exige un multiplexeur-adaptateur (disponible dans la plupart des magasins d'électronique).

1

Branchez les deux câbles des antennes au multiplexeur.

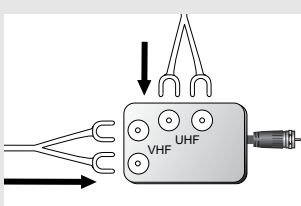

2

Branchez le multiplexeur dans la borne ANT IN située à l'arrière du téléviseur.

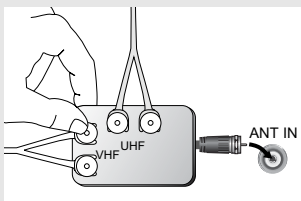

Connexion du câble TV

Pour brancher un système de télévision par câble, suivez les instructions ci-dessous.

Câble sans boîte de jonction

1

Branchez le câble d'arrivée dans la prise TV ANTENNA située à l'arrière de la télévision.

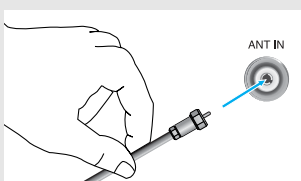

◀ Cette télévision étant équipée d'un dispositif pour le câble, vous n'avez pas besoin de boîte de jonction pour voir des chaînes câblées en clair.

INSTALLATION

Branchement d'une boîte de jonction servant à décrypter l'ensemble des chaînes

1

Identifiez le câble connecté à la prise ANTENNA OUT de votre boîte de jonction.



◀ Cette prise peut s'appeler "ANT OUT", "VHF OUT", ou simplement "OUT".

2

Branchez l'autre extrémité de ce câble à la prise TV ANTENNA située à l'arrière de la télévision.

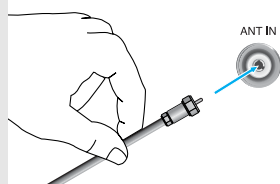

Branchement d'une boîte de jonction servant à décrypter certaines chaînes

Si votre décodeur câble ne décode que certaines chaînes (par exemple, les chaînes nationales), suivez les instructions ci-dessous. Vous devez disposer d'un séparateur à deux voies, d'un commutateur RF (A/B) et de quatre longueurs de câble RF. (Ces articles sont disponibles dans la plupart des magasins d'électronique.)

1

Localisez et débranchez le câble branché à la prise ANTENNA IN de votre boîte de jonction.

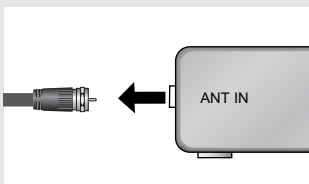

◀ Cette prise peut s'appeler "ANT IN", "VHF IN", ou simplement "IN".

2

Branchez ce câble à un séparateur bidirectionnel.

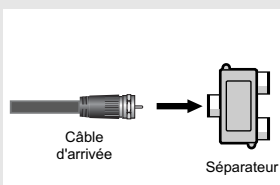

3

Connectez un câble RF entre une borne OUTPUT du séparateur et la borne IN du décodeur câble.

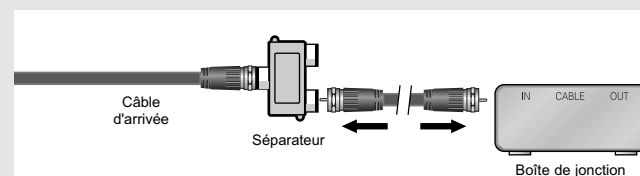

INSTALLATION

4

Connectez un câble RF entre la borne ANT OUT du décodeur câble et la borne B.IN du commutateur A/B.

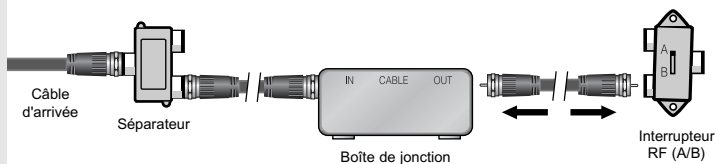

5

Branchez un autre câble entre l'autre prise OUT du séparateur et la prise A.IN de l'interrupteur RF (A/B).

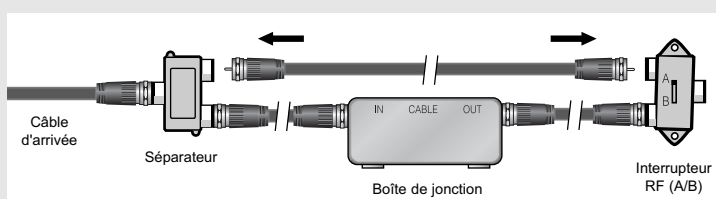

6

Connectez le dernier câble RF entre la borne OUT du commutateur RF (A/B) et la borne ANT IN située à l'arrière du téléviseur.

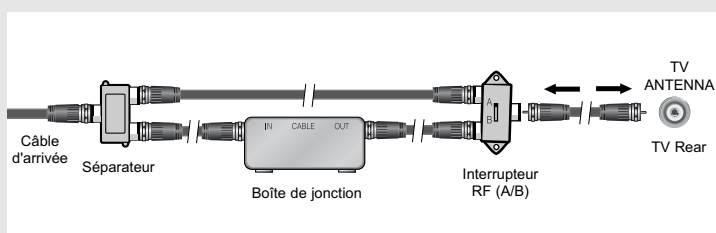

Après avoir établi cette connexion, réglez l'interrupteur A/B en position " A " pour regarder les chaînes normales. Placez l'interrupteur A/B en position " B " pour une regarder les chaînes cryptées. (Lorsque vous placez l'interrupteur A/B sur " B ", vous devez syntoniser votre télévision sur la chaîne de sortie de la boîte de jonction qui est habituellement la chaîne 3 ou 4.)

Branchement d'un magnétoscope

Ces instructions supposent que vous avez déjà branché votre télévision à une antenne ou un système de télévision par câble (en suivant les instructions pages 6-9). Sautez l'étape 1 si vous n'avez pas encore branché d'antenne ou de système de télévision par câble.

1

Débranchez l'antenne ou le câble de l'arrière de la télévision.

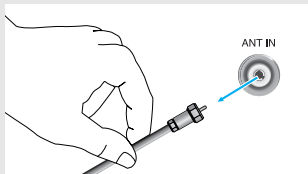

2

Branchez le câble ou l'antenne à la prise ANTENNA IN située à l'arrière du magnétoscope.

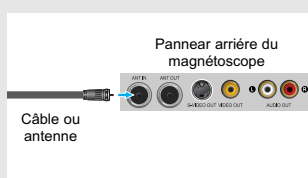

3

Connectez un câble RF entre la borne ANT OUT du magnétoscope et la borne ANT IN du téléviseur.

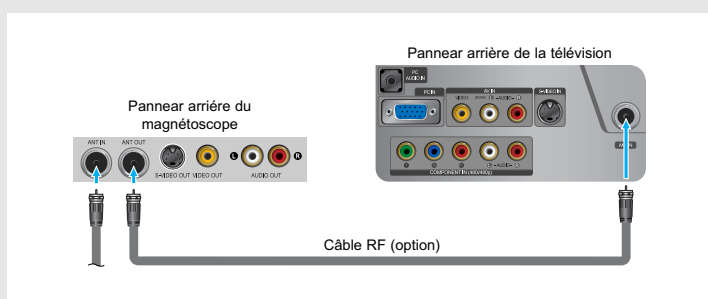

Un câble RF est habituellement fourni avec un magnétoscope.

(Dans le cas contraire, rendez-vous dans votre magasin de fournitures électroniques habituel).

4

Connectez un câble audio entre les jacks AUDIO OUT du magnétoscope et les jacks AV IN [L-AUDIO-R] du téléviseur.

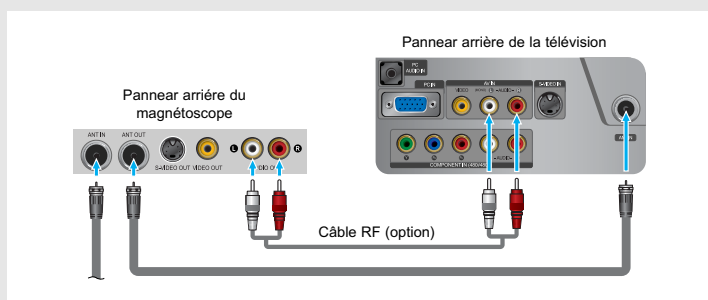

Si vous avez un magnétoscope " mono " (c'est-à-dire qu'il n'est pas stéréo), utilisez le connecteur Y (non fourni) pour le brancher aux prises d'entrée audio droite et gauche de la télévision. Si votre magnétoscope est stéréo, vous devez brancher deux câbles.

INSTALLATION

5

Connectez un câble audio entre le jack VIDEO OUT du magnétoscope et le jack AV IN [VIDEO] du téléviseur.

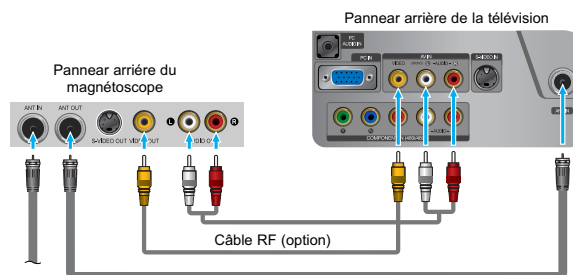

Suivez les instructions de “ Visualisation d’une cassette à l’aide d’un magnétoscope ou d’un caméscope” pour visualiser une cassette à l’aide de votre magnétoscope.

La configuration arrière de chaque périphérique source externe est différente suivant les appareils.

Branchement d’un magnétoscope S-VHS

Votre télévision Samsung peut recevoir un signal S-Vidéo provenant d’un magnétoscope S-VHS. (Ce branchement donne une meilleure image par rapport à un magnétoscope VHS standard.)

1

Tout d’abord, suivez les étapes 1 à 3 de la section précédente pour brancher l’antenne ou le câble à votre magnétoscope et à votre télévision.

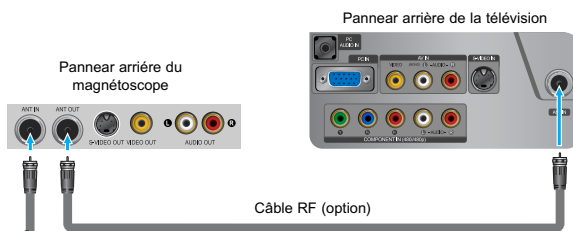

Un câble RF est habituellement fourni avec un magnétoscope.

(Dans le cas contraire, rendez-vous dans votre magasin de fournitures électroniques habituel).

2

Connectez un câble audio entre les jacks AUDIO OUT du magnétoscope et les jacks AV IN [L-AUDIO-R] du téléviseur.

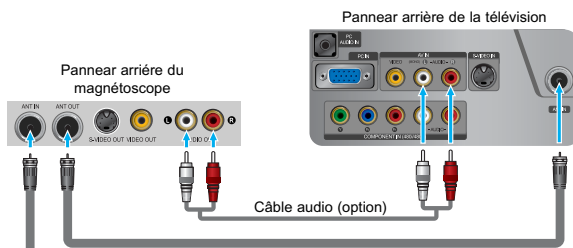

INSTALLATION

3

Connectez un câble S-Vidéo entre le jack S-VIDEO OUT du magnétochrome et le jack S-VIDEO IN du téléviseur.

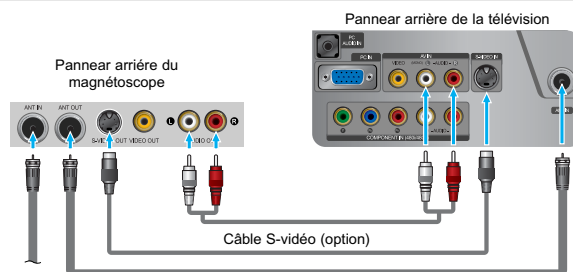

Un câble S-Vidéo est généralement fourni avec le magnétochrome S-VHS.
(Sinon, renseignez-vous auprès de votre magasin d'électronique local).

La configuration arrière de chaque périphérique source externe est différente suivant les appareils.

Branchement d'un lecteur DVD

Les prises à l'arrière de votre téléviseur facilitent le branchement d'un lecteur de DVD à votre téléviseur.

1

Connectez un câble audio entre les jacks COMPONENT IN [L-AUDIOR] du téléviseur et les jacks AUDIO OUT du lecteur de DVD.

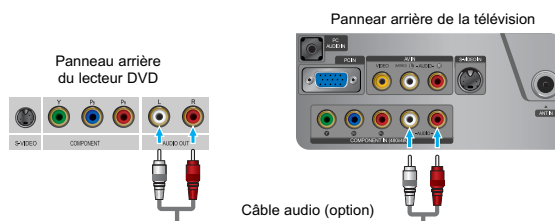

2

Connectez un câble composante entre les jacks COMPONENT IN [Y, P_B, P_R] du téléviseur et les jacks COMPONENT [Y, P_B, P_R] du lecteur de DVD.

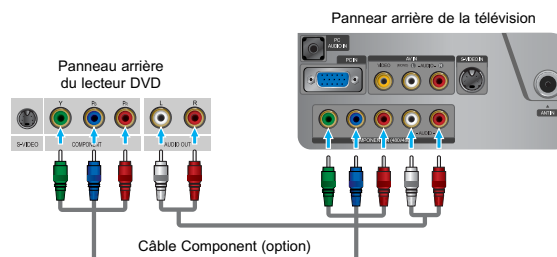

Remarque: Pour des explications concernant les composants vidéo, référez-vous au mode d'emploi du lecteur de DVD. Le composant final de cette unité ne supporte qu'une résolution de 480i/480p.

* La configuration arrière de chaque périphérique source externe est différente suivant les appareils.

Chapitre 3

FONCTIONS SPECIALES

Mise en marche et arrêt de la télévision

Appuyez sur le bouton **POWER** de la télécommande.

Vous pouvez également utiliser le bouton de mise sous tension en haut de l'écran.

Changement des chaînes

Utilisation les boutons de chaînes

1

Appuyez sur le bouton **CH** \wedge / \vee pour changer de chaîne.

Quand vous appuyez sur le bouton **CH** \wedge / \vee , la télévision change de chaîne de façon séquentielle. Vous pourrez voir toutes les chaînes que la télévision a mémorisées.

(La télévision doit avoir mémorisé au moins trois chaînes.) Vous ne pourrez pas voir les chaînes qui ont été enlevées, ni celles qui n'ont pas été mémorisées.

Utilisation du bouton **PRE-CH** <CHAINE PRECEDENTE> pour sélectionner la chaîne précédente

1

Appuyez sur le bouton **PRE-CH**. La télévision passe à la dernière chaîne regardée.

Pour passer rapidement d'une chaîne à une autre chaîne éloignée, accédez à la chaîne initiale puis utilisez les boutons numériques pour sélectionner la seconde chaîne. Puis, utilisez le bouton **PRE-CH** pour passer rapidement de l'une à l'autre.

Réglage du volume

1 Pour régler le volume du haut-parleur.



2 Pour régler le volume des écouteurs - lorsqu'ils sont connectés.



Lorsqu'un casque est connecté, l'écran OSD de réglage du volume change automatiquement pour ressembler au numéro 2.

Appuyez sur le bouton **VOL +/-** pour augmenter ou baisser le volume.

Utilisation d'Assourdir

A tout moment, vous pouvez couper temporairement le son à l'aide du bouton Assourdir.

1

Appuyez sur **MUTE** et le son est coupé.

Le mot "  Mute " apparaîtra dans le coin inférieur gauche de l'écran.

2

Pour désactiver Assourdir, appuyez de nouveau sur le bouton **MUTE**, ou appuyez simplement sur le bouton **VOL +/-**.

Voir affichage

L'affichage identifie la chaîne en cours et l'état de certains paramètres audio et vidéo.

1

Appuyez sur le bouton **INFO** de la télécommande.

La télévision affiche la chaîne, le type de son et l'état de certains paramètres de son et d'image.

Air	3
Mono	
Mode image	Dynamique
Mode son	Standard
MTS	Stéréo
Sous-titres	Marche
Horloge	12:00 am

- ◀ Les affichages à l'écran disparaissent après environ dix secondes.
- ◀ Pour le faire disparaître, appuyez encore une fois sur le bouton ou patientez environ 10 secondes.
- ◀ Permet à l'utilisateur de régler les paramètres à sa convenance et affiche les paramètres actuels.

Visualisation des menus

1

Une fois l'appareil allumé, appuyez sur le bouton **MENU**.

Le menu principal apparaît à l'écran. Cinq icônes s'affichent sur la gauche : Input, Picture, Sound, Channel, and Setup.



- ◀ Les menus affichés à l'écran disparaissent après environ deux minutes.

2

A l'aide des boutons **MONTER/DESCENDRE ▲▼** sélectionnez l'une des cinq icônes. Puis appuyez sur **ENTER(⏏)** pour accéder au sous-menu de l'icône.

3

Appuyez sur le bouton **EXIT** pour quitter.

- ◀ Vous pouvez également utiliser le **SOURCE** en façade de la TV pour faire vos sélections. (Voir page 19)

Chapitre 4

FONCTIONNEMENT

Fonction Plug & Play

WLorsque la télévision est allumée pour la première fois, deux réglages s'effectuent e manière automatique et à la suite l'un de l'autre : Paramètres Auto et Horloge.

1

Appuyez sur le bouton **POWER** de la télécommande.

Le message "Plug & Play" s'affiche.

Prêt à l'emploi

2

Appuyez sur les boutons **MONTER/DESCENDRE ▲▼** pour sélectionner "Français" puis appuyez sur le bouton **ENTER**.

Appuyez sur les boutons **MONTER/DESCENDRE ▲▼** pour sélectionner "Air", puis appuyez sur le bouton **ENTER**.

Langue

English
Français
Español
Portugués

◆ Dépl. ⏏ Entrée ⏏ Arrêter

Air/CATV

Air
STD
HRC
IRC

◆ Dépl. ⏏ Entrée ⏏ Arrêter

3

Appuyez sur le bouton **ENTER**. La télévision commence à mémoriser toutes les chaînes disponibles.

Appuyez sur le bouton **ENTER** pour l'arrêter.

Prog.auto

Vérifier sortie antenne.

Démarrer Sortie

◆ Dépl. ⏏ Entrée ⏏ Horloge

Prog.auto

Air 3

Arrêter Sortie

◆ Dépl. ⏏ Entrée ⏏ Horloge

4

Appuyez sur les boutons **GAUCHE/DROITE ◀▶** passer aux heures ou aux minutes. Réglez les heures et les minutes en appuyant sur **MONTER/DESCENDRE ▲▼**. Appuyez sur le bouton **ENTER**.

Horloge

Heure Minute am/pm
12 00 am

◆ Dépl. ⏏ Réglage ⏏ Arrêter

5

Le message "Prenez plaisir à regarder." s'affiche.

Prenez plaisir à regarder

Mémorisation des chaînes

Votre télévision peut mémoriser et stocker toutes les chaînes disponibles, que ce soit des chaînes hertziennes ou des chaînes câblées. Une fois que les canaux disponibles sont mémorisés, utilisez les boutons CH ∇ et CH \blacktriangle pour balayer les chaînes. Ainsi, il n'est pas nécessaire d'entrer leur numéro. La mémorisation des chaînes se fait en trois étapes : sélection d'une source de radiodiffusion, mémorisation des chaînes (automatique) et ajout et suppression des chaînes (manuel).

Sélection de la source du signal vidéo

Avant que votre télévision ne puisse commencer à mémoriser les chaînes disponibles, vous devez spécifier le type de la source de signal reliée à la télévision (c'est-à-dire soit une antenne soit le câble).

1

Appuyez sur le bouton **MENU** pour afficher le menu.

Appuyez sur les boutons **MONTER/DESCENDRE** \blacktriangle \blacktriangledown pour sélectionner "Canal", puis appuyez sur le bouton **ENTER** ↵ .



2

Appuyez de façon répétée sur le bouton **ENTER** ↵ pour passer en revue ces choix : Air, STD, HRC or IRC (toutes les télévisions câblées).

Appuyez sur les boutons **MONTER/DESCENDRE** \blacktriangle \blacktriangledown pour sélectionner la source du signal vidéo, appuyez sur le bouton **ENTER** ↵ .

Appuyez sur le bouton **EXIT** pour quitter.



Remarque : STD, HRC et IRC identifient divers types de télévision par câble. Contactez votre câblo-opérateur pour identifier le type de réseau câblé disponible dans votre région.

Ace stade, la source du signal a été sélectionnée. Passez à "Enregistrement des chaînes dans la mémoire" (page suivante).

Enregistrement des chaînes dans la mémoire (méthode automatique)

1

D'abord, sélectionnez le signal de la source (Air, STD, HRC, IRC). Voir les étapes 1-2, page précédente.

Appuyez sur le bouton **MENU**.

Appuyez sur les boutons **MONTER/DESCENDRE** ▲ ▼ pour sélectionner "Chaîne", puis appuyez sur le bouton **ENTER** [↵].



2

Appuyez sur les boutons **MONTER/DESCENDRE** ▲ ▼ pour "Prog. auto".



3

Appuyez sur le bouton **ENTER** [↵]. La télévision commence à mémoriser toutes les chaînes disponibles.



4

Une fois que toutes les chaînes disponibles sont enregistrées, le menu Prog. auto réapparaît. Appuyez sur le bouton **Exit**.



◀ La télévision balaie automatique toutes les chaînes disponibles et les enregistre dans la mémoire. Cette opération prend une à deux minutes.

Appuyez sur **ENTER** [↵] à tout moment pour interrompre le processus de mémorisation et retourner au menu **Canal**.

◀ Remarque : Vous pouvez également appuyer sur le bouton **AUTO PROG. (PROG AUTO)** pour sélectionner les canaux disponibles.

Pour contrôler les chaînes mises en mémoire

Appuyez sur le bouton **CH** ∨ / ∧.

- Seules les chaînes mises en mémoire seront sélectionnées.

Pour sélectionner les chaînes au-delà de 100

Ex) Appuyez **100** → **0** → **8** pour sélectionner la chaîne 108.

AJOUTER et ENLEVER des chaînes (méthode manuelle)

1

Utilisez les boutons numériques pour sélectionner directement la chaîne pour Ajouter ou supprimer.

Appuyez sur le bouton **MENU** pour afficher le menu.

Appuyez sur les boutons **MONTER/DESCENDRE ▲ ▼** pour sélectionner "Canal", puis appuyez sur le bouton **ENTER**.

Appuyez sur les boutons **MONTER/DESCENDRE ▲ ▼** pour sélectionner "Ajouter/supprimer", puis appuyez sur le bouton **ENTER**.

Pour sélectionner "Ajouter" ou "supprimer". Appuyez sur le bouton **ENTER**.

Appuyez sur le bouton **EXIT**.



2 (Autre méthode)

Appuyez sur le bouton **ADD/DEL**. Le fait d'appuyer de façon répétée sur le bouton fait alterner "Ajouter" et "supprimer" **ENTER**.

Appuyez sur les boutons **GAUCHE/DROITE ◀ ▶**

Appuyez sur le bouton **EXIT**.

Vous pouvez visualiser n'importe quelle chaîne (y compris une chaîne enlevée) à l'aide des boutons numériques de la télécommande.

Pour sélectionner une source d'entrée

Permet de sélectionner la télévision ou une autre sources externe connectée à la télévision.
Permet de sélectionner l'écran de votre choix.

1

Appuyez sur le bouton **MENU** pour afficher le menu.

Appuyez sur le bouton **ENTER** .

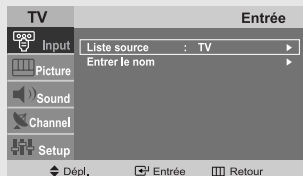

2

Appuyez sur le bouton **ENTER** pour sélectionner la "TV" puis appuyez de nouveau sur le **ENTER** .



3

Appuyez sur les boutons **MONTER/DESCENDRE** pour sélectionner entrée source, puis appuyez sur le bouton **ENTER** .

Remarque : Vous pouvez également appuyez sur le bouton Source de la télécommande pour sélectionner une source d'entrée.



Pour éditer le nom de la source

Nommer la source connectée aux entrées pour vous faciliter la sélection.

1



Appuyez sur le bouton **MENU** pour afficher le menu à l'écran.

Appuyez sur le bouton **ENTER** .

Appuyez sur les boutons **MONTER/DESCENDRE**   pour sélectionner "Entrer le nom", puis appuyez sur le bouton **ENTER** .





2

Appuyez sur les boutons **MONTER/DESCENDRE**   pour sélectionner "AV", "S-Vidéo", "Composante" ou "PC", suivant l'endroit où vous êtes connecté.

Appuyez sur le bouton **ENTER** .



3

Appuyez autant de fois que nécessaire sur les boutons **MONTER/ DESCENDRE**   pour faire apparaître le nom de la source appropriée.

Après avoir sélectionné une source, appuyez sur le bouton **ENTER** .

Appuyez sur le bouton **EXIT** pour quitter.

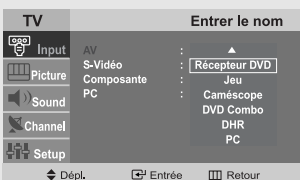

Remarque : DHR = DVD Disque dur Décodeur

Utiliser des paramètres automatiques de l'image

Votre télévision dispose de cinq paramètres automatiques d'image (“Dynamique”, “Standard”, “Cinéma”, “Personn.” et “Auto”) qui sont pré-réglés en usine. Vous pouvez activer soit Dynamique, Standard, ou Cinéma en appuyant sur P.MODE (ou en faisant une sélection à partir du menu). Mais vous pouvez aussi sélectionner “Personnel” pour revenir automatiquement à vos paramètres d'image personnalisés.

1

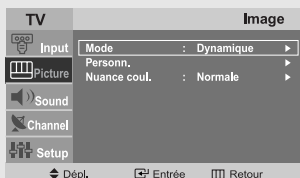

Appuyez sur le bouton **MENU** pour afficher le menu.

Appuyez sur les boutons **MONTER/DESCENDRE** ▲ ▼ pour sélectionner “Image”, puis appuyez sur le bouton **ENTER** .



2

Appuyez sur les boutons **MONTER/DESCENDRE** ▲ ▼ pour sélectionner les paramètres d'image “Dynamique”, “Standard”, “Cinéma”, ou “Personn.”.

Appuyez sur le bouton **ENTER** , puis appuyez sur le bouton **ENTER** .

Appuyez deux fois sur **EXIT** pour sortir.

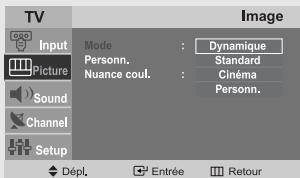

Autre méthode :

Appuyez sur le bouton **P.MODE** de la télécommande pour sélectionner l'un des paramètres d'image standard .

- Choisissez *Dynamique* pour augmenter la clarté et la netteté de l'image.
- Choisissez *Standard* pour les paramètres usine standard.
- Choisissez *Cinéma* pour regarder un cinéma.
- Choisissez *Personn.* si vous souhaitez faire vous-même vos réglages suivant vos préférences personnelles.(voir “Personnalisation de l'image”, page 22).

Personnaliser de l'image

Vous pouvez utiliser les menus à l'écran pour changer le contraste, la luminosité, la netteté, la couleur et la teinte en fonction de préférences personnelles. (Sinon, vous pouvez utiliser l'un des paramètres "automatiques". Voir page précédente.)

1

Appuyez sur le bouton **MENU** pour afficher le menu.

Appuyez sur les boutons **MONTER/DESCENDRE ▲▼** pour sélectionner "Image", puis appuyez sur le bouton **ENTER**.

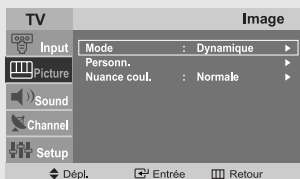

2

Appuyez sur les boutons **MONTER/DESCENDRE ▲▼** pour sélectionner "Personn.", puis appuyez sur le bouton **ENTER**.

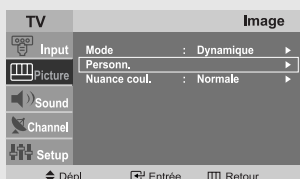

3

Appuyez sur les boutons **MONTER/DESCENDRE ▲▼** pour sélectionner un élément spécifique, puis appuyez sur le bouton **ENTER**.

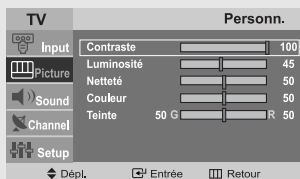

4

Appuyez sur les boutons **GAUCHE/DROITE ◀▶** pour augmenter ou baisser la valeur d'un élément spécifique.

Par exemple, si vous êtes sur "Contraste", il va augmenter lorsque vous appuierez sur le bouton **DROITE ▶**.

Appuyez sur le bouton **EXIT** pour sortir.



Remarque : La fonction Teinte ne fonctionne pas en mode com posante.

Utiliser des paramètres automatiques de son

Votre télévision a deux préréglages du son (“Standard” et “Voix”) prédéfinis en usine.

Vous pouvez activer l'un ou l'autre en appuyant sur le bouton **S. MODE** (ou en le sélectionnant à partir du menu affiché à l'écran). Vous pouvez également sélectionner “Son personnalisé” qui rappellera automatiquement vos paramètres personnels de son.

1

Appuyez sur le bouton **MENU** pour afficher le menu.

Appuyez sur les boutons **MONTER/DESCENDRE ▲▼** pour sélectionner “Son”, puis appuyez sur le bouton **ENTER** .

Appuyez sur les boutons **ENTER** pour sélectionner “Mode”.

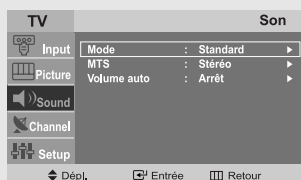

2

Appuyez sur les boutons **MONTER/DESCENDRE ▲▼** plusieurs fois jusqu'à sélectionner les paramètres de son “Standard” ou “Voix”.

Appuyez sur le bouton **EXIT** pour sortir.

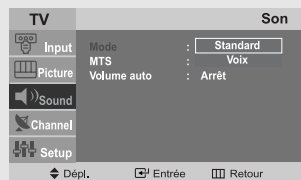

Autre méthode :

Appuyez sur le bouton **S.MODE** de la télécommande pour sélectionner l'un des paramètres standard de son.

- Choisissez *Standard* pour les paramètres usine standard.
- Choisissez *Voix* quand vous regardez une émission comprenant essentiellement des dialogues (par exemple le journal télévisé).

Pour sélectionner l'option Son

Les paramètres de son peuvent être réglés pour correspondre à vos préférences personnelles. (D'un autre côté, vous pouvez utiliser les paramètres "automatiques". Voir page précédente.)

En fonction du programme émis, vous pouvez écouter en Programme audio séparé (SAP, c.-à-d. Separate Audio Program), Stéréo ou Mono. (Le mode audio SAP est généralement utilisé pour une traduction en langue étrangère. Le mode SAP transmet parfois des informations sans aucun lien comme les actualités ou la météo.)

1

Appuyez sur le bouton **MENU** pour afficher le menu.

Appuyez sur les boutons **MONTER/DESCENDRE** ▲▼ pour sélectionner "Son", puis appuyez sur le bouton **ENTER** [↵].

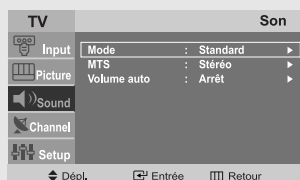

2

Appuyez sur les boutons **MONTER/DESCENDRE** ▲▼ pour sélectionner "MTS", puis appuyez sur le bouton **ENTER** [↵].

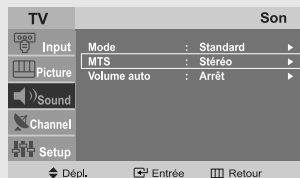

3

Appuyez sur les boutons **MONTER/DESCENDRE** ▲▼ pour sélectionner "Mono", "Stéréo" ou "SAP" puis appuyez sur le bouton **ENTER** [↵]. Appuyez sur le bouton **EXIT** pour sortir.

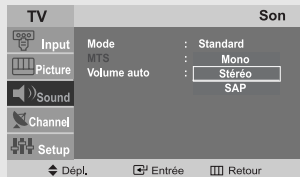

- Choisissez *Stéréo* pour les chaînes qui émettent en stéréo.
- Choisissez *Mono* pour les chaînes qui émettent en mono, ou si vous avez des difficultés à recevoir un signal stéréo.
- Choisissez *SAP* pour écouter le programme audio séparé qui est généralement une traduction en langue étrangère.

Vous pouvez aussi changer le réglage MTS en appuyant sur le bouton "MTS" de la télécommande. (Lorsque vous changez de chaîne, la MTS passe automatiquement en "Stéréo". Pour écouter en "SAP" ou en "Mono", changez le réglage MTS.) Mono et Stéréo peuvent être sélectionnés dans tous les modes excepté en mode RF.

Sélection d'une langue de menu

1

Appuyez sur le bouton **MENU** pour afficher le menu.

Appuyez sur les boutons **MONTER/DESCENDRE ▲▼** pour sélectionner "Configuration", puis appuyez sur le bouton **ENTER** .



2

Appuyez sur les boutons **MONTER/DESCENDRE ▲▼** pour sélectionner Langue.

Appuyez sur le bouton **ENTER** .



3

Appuyez sur les boutons **MONTER/DESCENDRE ▲▼** pour sélectionner "English", "Français", "Español" ou "Português".

Appuyez sur le bouton **EXIT** pour sortir.

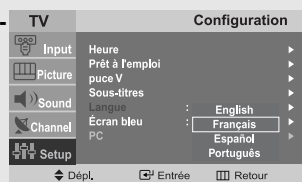

Réglage du mode Ecran Bleu

Lorsque le signal est très faible ou inexistant, un écran bleu remplace automatiquement l'image brouillée.

Si vous voulez toujours voir le fond abîmé de l'image, vous devez mettre le mode "Écran Bleu" sur "Off".

1

Appuyez sur le bouton **MENU** pour afficher le menu.

Appuyez sur les boutons **MONTER/DESCENDRE ▲▼** pour sélectionner "Configuration", puis appuyez sur le bouton **ENTER** .



2

Appuyez sur les boutons **MONTER/DESCENDRE ▲▼** pour sélectionner "Écran bleu", puis appuyez sur le bouton **ENTER** .



3

Appuyez sur les boutons **MONTER/DESCENDRE ▲▼** pour désactiver l'écran bleu "Arrêt" ou "Marche".

Appuyez sur le bouton **EXIT** pour sortir.



Appuyez sur les boutons **MONTER/DESCENDRE ▲▼** faire alterner "Arrêt" et "Marche".

Réglage des tons des couleurs

Vous pouvez modifier la couleur de la totalité de votre écran suivant votre préférence.

1

Appuyez sur le bouton **MENU** pour afficher le menu.

Appuyez sur les boutons **MONTER/DESCENDRE** ▲▼ pour sélectionner "Image", puis appuyez sur le bouton **ENTER** .

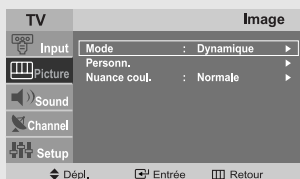

2

Appuyez sur les boutons **MONTER/DESCENDRE** ▲▼ pour sélectionner "Nuance coul.", puis appuyez sur le bouton **ENTER** .

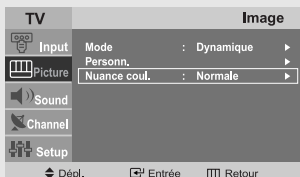

3

Appuyez sur les boutons **MONTER/DESCENDRE** ▲▼ pour sélectionner Nuance coul.

Appuyez sur le bouton **EXIT** pour sortir.

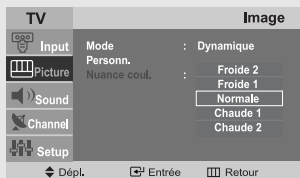

◀ Si vous habitez dans une zone où la réception est mauvaise, vous pouvez choisir parmi les tons de couleurs suivants : "Froide2", "Froide1", "Normal", "Chaude 1" et "Chaude 2" celui que vous préférez.

Contrôle automatique du volume

Réduit les différences de volume entre les différents programmes.

1

Appuyez sur le bouton **MENU** pour afficher le menu.

Appuyez sur les boutons **MONTER/DESCENDRE ▲▼** pour sélectionner "Son", puis appuyez sur le bouton **ENTER**.

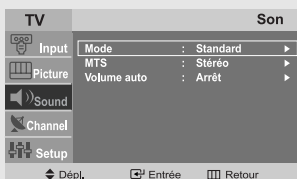

2

Appuyez sur les boutons **MONTER/DESCENDRE ▲▼** pour sélectionner "Volume auto", puis appuyez sur le bouton **ENTER**.

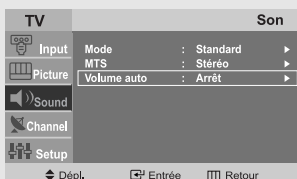

3

Appuyez sur les boutons **MONTER/DESCENDRE ▲▼** pour mettre Sonorité Uniforme sur "Arrêt".

Appuyez sur le bouton **EXIT** pour quitter.

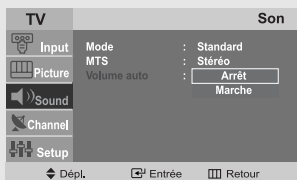

Réglage de l'horloge

Le réglage de l'horloge est nécessaire pour utiliser les différentes fonctions de la minuterie de la télévision. Vous pouvez aussi vérifier l'heure pendant que vous regardez la télévision. (Appuyez juste sur le bouton INFO.)

Option 1: Régler l'horloge manuellement

1

Appuyez sur le bouton **MENU** pour afficher le menu à l'écran.

Appuyez 3 fois sur les boutons **MONTER/DESCENDRE** ▲▼ pour sélectionner "Configuration" puis appuyez sur le bouton **ENTER** [↵]. Appuyez sur le bouton **ENTER** [↵] pour sélectionner "Heure".



2

Appuyez sur le bouton pour sélectionner "Horloge", puis appuyez sur le bouton **ENTER** [↵].

Appuyez sur les bouton **MONTER/DESCENDRE** ▲▼ pour sélectionner "Rég.horloge", puis appuyez sur le bouton **ENTER** [↵].

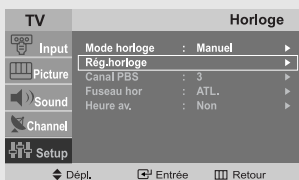

3

Appuyez plusieurs fois sur les boutons **MONTER/DESCENDRE** ▲▼ jusqu'à ce que la bonne heure apparaisse.

Appuyez sur les boutons **GAUCHE/DROITE** ◀▶ pour sélectionner "Minute".

Appuyez sur les boutons **MONTER/DESCENDRE** ▲▼ jusqu'à ce que la bonne minute apparaisse.

Appuyez les boutons **GAUCHE/DROITE** ◀▶ pour sélectionner am/pm puis faites votre réglage avec les boutons **MONTER/DESCENDRE** ▲▼. Appuyez sur le bouton **EXIT** pour sortir.





◀ Remarque : Vous pouvez également régler l'heure en utilisant les boutons numériques de la télécommande.

Option 2: Utilisation du canal PBS pour régler automatiquement l'horloge de la télévision

1

Appuyez sur le bouton **MENU** pour afficher le menu à l'écran.

Appuyez 3 fois sur les boutons **MONTER/DESCENDRE** ▲▼ pour sélectionner "Configuration" puis appuyez sur le bouton **ENTER** .

Appuyez sur le bouton **ENTER**  pour sélectionner "Heure".

Appuyez sur le bouton pour sélectionner "Horloge", puis appuyez sur le bouton **ENTER** .



2

Appuyez sur les bouton **MONTER/DESCENDRE** ▲▼ pour sélectionner "Mode horloge", puis appuyez sur le bouton **ENTER** .



3

Appuyez sur les bouton **MONTER/DESCENDRE** ▲▼ pour sélectionner "Auto", puis appuyez sur le bouton **ENTER** .



4

Appuyez sur les boutons **MONTER/DESCENDRE** ▲▼ pour sélectionner votre "Canal PBS" local.

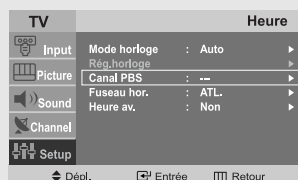

5

Appuyez sur les boutons **MONTER/ DESCENDRE** ▲▼ pour sélectionner votre "Canal PBS" local. Appuyez sur le bouton **ENTER** .



FONCTIONNEMENT

6

Appuyez sur les bouton **MONTER/DESCENDRE ▲▼** pour sélectionner "Fuseau hor", puis appuyez sur le bouton **ENTER** .

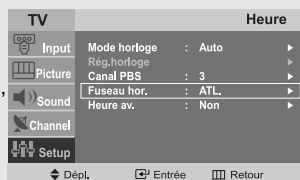

7

Appuyez sur les boutons **MONTER/DESCENDRE ▲▼** pour changer de fuseau horaire. Séquence : ATL., EAST, CEN, MTN, PAC., ALAS, HAW... Appuyez sur le bouton **ENTER** .

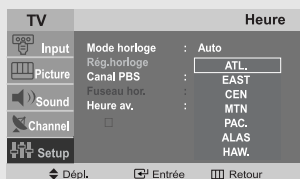

8

Appuyez sur les bouton **MONTER/DESCENDRE ▲▼** pour sélectionner "Heure av." (heure avancée), puis appuyez sur le bouton **ENTER** .

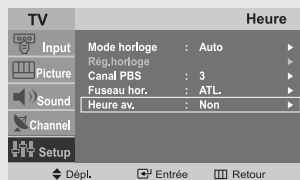

9

Appuyez sur les bouton **MONTER/DESCENDRE ▲▼** pour sélectionner "Non/Oui", puis appuyez sur le bouton **ENTER** .

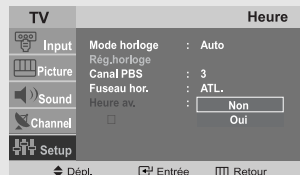

Appuyez sur le bouton **EXIT** pour sortir.

Remarque : Assurez- vous que le canal PBS est mémorisé avant d'utiliser cette fonction.

Réglage de la minuterie de mise en marche/arrêt

1

Appuyez sur le bouton **MENU** pour afficher le menu à l'écran.

Appuyez sur les boutons **MONTRE/DESCENDRE ▲ ▼** pour sélectionner "Setup", puis appuyez sur le bouton **ENTER**.

Appuyez sur le bouton **ENTER** pour sélectionner "Heure".

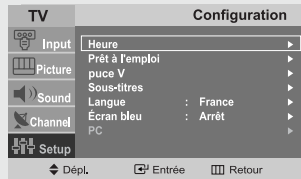

◀ Avant d'utiliser la minuterie, vous devez régler l'horloge de la télévision. (Voir "Réglage de l'horloge" voir pages 29)

2

Appuyez sur les bouton **MONTRE/DESCENDRE ▲ ▼** pour sélectionner "Rég.horloge", puis appuyez sur le bouton **ENTER**.

Appuyez plusieurs fois sur les boutons **MONTRE/DESCENDRE ▲ ▼** pour sélectionner minute appropriée.

Appuyez sur les boutons **GAUCHE/DROITE ◀ ▶** pour sélectionner "Minute".

Appuyez sur les boutons **MONTRE/DESCENDRE ▲ ▼** jusqu'à ce que la bonne minute apparaisse.

Appuyez les boutons **GAUCHE/DROITE ◀ ▶** pour sélectionner "am/pm" puis faites votre réglage avec les boutons **MONTRE/DESCENDRE ▲ ▼**.

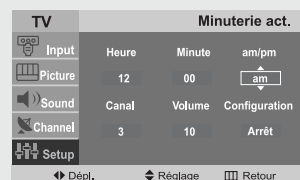
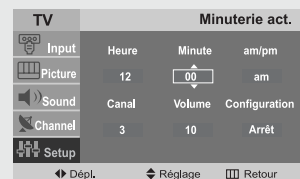
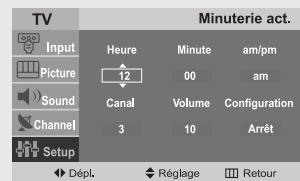

◀ Lorsque vous réglez l'heure, assurez-vous que l'option am ou pm à droite de l'heure soit correcte.

3

Appuyez les boutons **GAUCHE/DROITE** ◀▶ pour sélectionner "Canal" puis faites votre réglage avec les boutons **MONTER/DESCENDRE** ▲▼.

Appuyez les boutons **GAUCHE/DROITE** ◀▶ pour sélectionner "Volume" puis faites votre réglage avec les boutons **MONTER/DESCENDRE** ▲▼.

Appuyez sur les boutons **GAUCHE/DROITE** ◀▶ pour sélectionner le menu Configuration.

Appuyez sur les boutons **MONTER/DESCENDRE** ▲▼ allumer la minuterie de mise en marche. (Appuyez de façon répétée sur les boutons **MONTER/DESCENDRE** ▲▼ faire alterner "Arrêt" et "Marche".)

Lorsque vous avez terminé, appuyez sur le bouton **ENTER** ⏏.

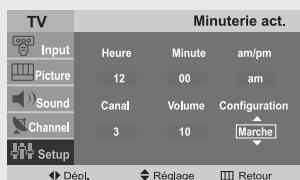
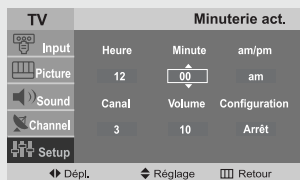
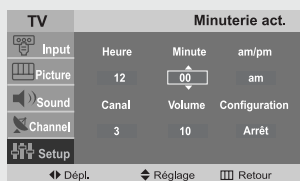

◀ Pour désactiver "H. début", sélectionnez "Off" à cette étape.

4

Pour régler l'heure d'arrêt, appuyez sur les boutons **MONTER/DESCENDRE** ▲▼ sélectionner "Minuterie dés".

Appuyez sur le bouton **ENTER** ⏏ et réglez les heures et les minutes. (Suivez la même procédure qu'aux étapes 2~3 ci-dessus).

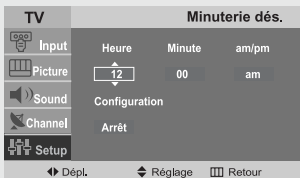

5

Une fois le réglage de la minuterie terminé, appuyez sur le bouton **EXIT** pour sortir.

• Extinction automatique

Si la télévision a été allumée par la fonction Minuteur et qu'elle reste plus de trois heures sans aucun changement (changement de chaîne, réglage du volume, etc...), elle s'éteindra automatiquement.

Paramétrer le minuteur

Règle le minuteur pour éteindre automatiquement la télévision à un moment prédéfini.

Paramétrer le minuteur MARCHÉ/ARRÊT en utilisant le menu

1

Appuyez sur le bouton **MENU** pour afficher le menu.

Appuyez sur les boutons **MONTER/DESCENDRE ▲▼** pour sélectionner "Configuration", puis appuyez sur le bouton **ENTER** .

Appuyez sur les boutons **ENTER**  pour sélectionner "Heure".



2

Appuyez sur les boutons **MONTER/DESCENDRE ▲▼** pour sélectionner le "Mise en veille", puis appuyez sur le bouton **ENTER** .



3

Appuyez sur les boutons **MONTER/DESCENDRE ▲▼** jusqu'à ce que la temporisation correcte apparaisse.

Appuyez sur le bouton **EXIT** pour sortir.



- **Une méthode simple pour paramétrer le minuteur**

Appuyez sur le bouton de la télécommande .

Le nombre à l'écran change

off • 30 • 60 • 90 • 120 • 150 • 180

Visualisation des sous-titres codés

Votre télévision décode et affiche les sous-titres codés émis par certaines émissions télévisées. Ces sous-titres sont généralement destinés aux malentendants ou contiennent des traductions en langue étrangère. Tous les magnétoscopes enregistrent les signaux de sous-titres codés émis par les programmes télévisés, ainsi, les cassettes vidéo que vous enregistrez offrent, elles aussi, des sous-titres codés. La plupart des cassettes vidéo pré-enregistrées vendues dans le commerce comprennent également des sous-titres. Contrôlez si votre programme de télévision ou l'emballage de la cassette affichent le symbole des sous-titres codés : **[CC]**.

1

Appuyez sur le bouton **MENU** pour afficher le menu.

Appuyez sur les boutons **MONTER/DESCENDRE ▲ ▼** pour sélectionner "Setup", puis appuyez sur le bouton **ENTER** .



2

Appuyez sur les boutons **MONTER/DESCENDRE ▲ ▼** pour sélectionner "Sous-titres", puis appuyez sur le bouton **ENTER** .



3

Appuyez sur le bouton **ENTER**  pour sélectionner "Sous-titres".

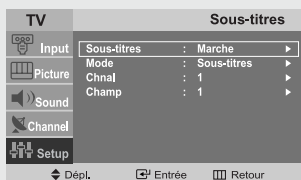

4

Appuyez sur les boutons **MONTER/DESCENDRE ▲ ▼** pour sélectionner "Arrêt/Marche", puis appuyez sur le bouton **ENTER** .

Appuyez sur le bouton **EXIT** pour quitter.

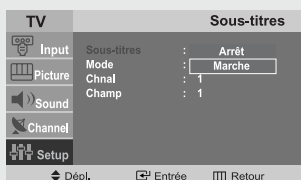

5

En fonction de l'émission, il peut être nécessaire d'effectuer des changements dans "Chaîne" et dans "Champ": Appuyez sur le bouton **EXIT** pour sortie du menu.

◀ Remarque : Vous pouvez également appuyer sur le bouton **CAPTION (SOUS-TITRES)** de la télécommande pour sélectionner les sous-titres.

◀ Les différentes chaînes ou champs affichent des informations différentes: Le Champ 2 contient des informations supplémentaires qui complètent les informations du Champ 1. (Par exemple, la Chaîne 1 peut avoir des sous-titres en anglais, tandis que la Chaîne 2 a des sous-titres en espagnol.)

Utilisation de la fonction puce V

La fonction puce V exclut automatiquement les programmes qui sont considérés comme inappropriés pour les enfants. L'utilisateur doit d'abord entrer un code NIP (numéro d'identification personnel) avant de pouvoir spécifier ou modifier les restrictions de la fonction puce V.

Réglage de votre numéro d'identification personnel (NIP)

1

Appuyez sur le bouton **MENU** pour afficher le menu.

Appuyez sur les boutons **MONTER/DESCENDRE ▲▼** pour sélectionner le "Configuration", puis appuyez sur le bouton **ENTER**.

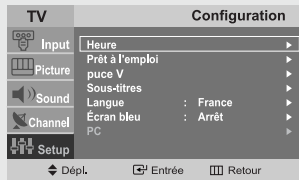

2

Appuyez sur les boutons **MONTER/DESCENDRE ▲▼** pour sélectionner le "puce V", puis appuyez sur le bouton **ENTER**.



3

L'écran "Entrer NIP" apparaît. Entrez votre code NIP à quatre chiffres. Remarque : Le code NIP par défaut de votre télévision est le "0-0-0-0".

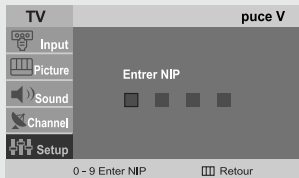

4

Une fois que vous avez entré un code NIP valide, l'écran "puce V" apparaît.

Appuyez sur les boutons **MONTER/DESCENDRE ▲▼** sélectionner "Modifier NIP".

[USA]

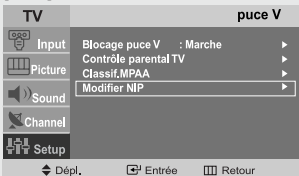

[Canada]



5

Appuyez sur le bouton **ENTER**. L'écran de changement de code NIP apparaît. Choisissez un code NIP à quatre chiffres et entrez-le.

Dès que vous avez saisi les quatre chiffres, l'écran "Confirmer NIP" apparaît. Entrez de nouveau ces 4 chiffres. Quand l'écran Confirm apparaît, cela signifie que votre code NIP a été mémorisé. Appuyez sur le bouton **EXIT** pour sortir.

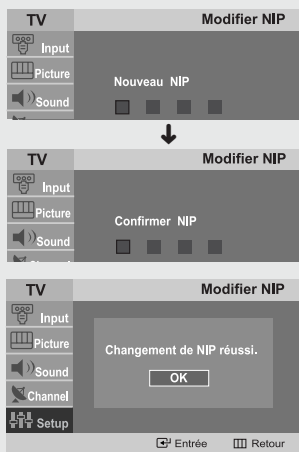

◀ Remarque : Si vous avez oublié le code NIP, appuyez sur les boutons de la télécommande dans l'ordre suivant, ce qui remet le code PIN à 0-0-0-0: **POWER OFF → MUTE → 8 → 2 → 4 → POWER ON.**

Comment activer/désactiver la fonction puce V

1

Appuyez sur le bouton **MENU** pour afficher le menu.

Appuyez sur les boutons **MONTER/DESCENDRE ▲▼** pour sélectionner le "Configuration", puis appuyez sur le bouton **ENTER** .

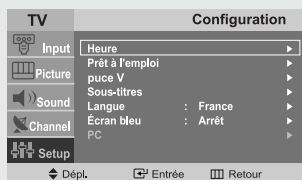

2

Appuyez sur les boutons **MONTER/DESCENDRE ▲▼** pour sélectionner le "puce V", puis appuyez sur le bouton **ENTER** .



3

L'écran "Entrer NIP" apparaît. Entrez votre code NIP à quatre chiffres.



4

L'écran "puce V" va apparaître, et le "Blocage puce V" sera sélectionné.

Pour activer la fonction puce V, appuyez sur le bouton **ENTER**  puis appuyez sur les boutons **MONTER/DESCENDRE ▲▼** pour sélectionner "Marche". (Si vous appuyez plusieurs fois sur les boutons **MONTER/DESCENDRE ▲▼** vous passerez Arrêt et Marche)

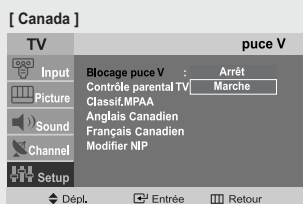
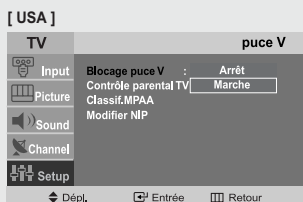

Comment configurer les restrictions à l'aide des “ Guides TV ”

Réglez d'abord le numéro d'identification personnel (NIP) et activez la fonction puce V. (Voir section précédente.) Les restrictions parentales peuvent être réglées à l'aide de l'une de ces deux méthodes : Les TV guidelines ou la Classification MPAA.

1

Appuyez sur le bouton **MENU** pour afficher le menu.

Appuyez sur les boutons **MONTER/DESCENDRE ▲▼** pour sélectionner le “Configuration”, puis appuyez sur le bouton **ENTER**.

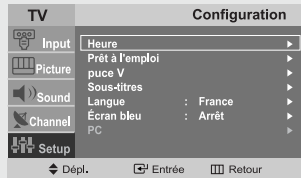

2

Appuyez sur les boutons **MONTER/DESCENDRE ▲▼** pour sélectionner le “puce V”, puis appuyez sur le bouton **ENTER**.

L'écran “Entrer NIP” apparaît. Entrer votre code NIP à quatre chiffres.

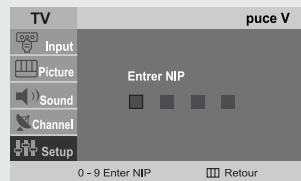

3

Appuyez sur les boutons **MONTER/DESCENDRE ▲▼** pour sélectionner le “Contrôle parental TV”, puis appuyez sur le bouton **ENTER**.

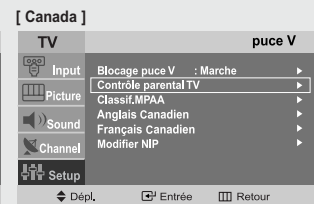
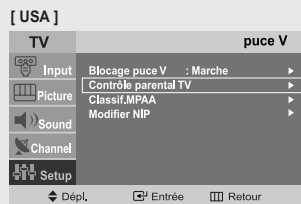

4

L'écran “Contrôle parental TV” apparaît. Appuyez sur les boutons **MONTER/DESCENDRE ▲▼** pour sélectionner l'une des six catégories d'âge :

TV-Y Jeunes enfants
TV-Y7 Enfants de 7 ans et plus

TV-G Tout public
TV-PG Accord parental
TV-14 Téléspectateurs de 14 ans et plus
TV-MA Public averti.

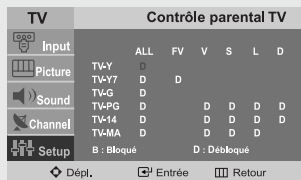

Remarque : Ces catégories forment deux groupes séparés :
TV-Y et TV-Y7 (jeunes enfants et enfants de 7 ans et plus) et de TV-G à TV-MA (tous les autres).

Les restrictions pour ces deux groupes fonctionnent indépendamment :
Si un foyer comporte de très jeunes enfants ainsi que des jeunes adultes, les TV guidelines doivent être réglées séparément pour chaque groupe d'âge. (Voir étape suivante.)

5

A ce stade, une des évaluations TV est choisie.

Appuyez sur le bouton **DROITE ▲** : Suivant votre configuration actuelle, la lettre B ou D sera soulignée. (B = Bloqué , D = Débloqué)

Lorsque "B " ou "D " est souligné ,appuyez sur le bouton **ENTER**  pour bloquer ou d é bloquer ces catégories.

Une évaluation TV est mise en surbrillance.

Pour sortir de cet écran, appuyez une nouvelle fois sur **MENU**. Pour sélectionner une autre évaluation TV, appuyez sur les boutons **MONTER/DESCENDRE ▲ ▼** puis répétez la procédure.

Remarque 1 : TV-Y7, TV-PG, TV-14 et TV-MA disposent d'options supplémentaires.

Voir l'étape suivante pour changer une des évaluations secondaires suivantes :

- FV : Fantastique Violence
- D : Dialogues à connotation sexuelle
- L : Langage adulte
- S : Scènes de sexe
- V : Violence

Remarque 2 : La fonction puce V bloque automatiquement certaines catégories qui sont "plus restrictives".

Par exemple, si vous bloquez la catégorie " TV-Y ", la catégorie " TV-Y7 " sera alors bloquée automatiquement. De la même façon, si vous bloquez la catégorie TV-G, toutes les catégories dans le groupe "jeunes adultes" seront alors bloquées (TV-G, TV-PG, TV-14 et TV-MA).

Les évaluations secondaires (D, L, S, V) fonctionnent de la même façon. (Voir section suivante.)

6

Comment régler les évaluations secondaires FV, D, L, S et V.

Tout d'abord, mettez l'une de ces évaluations TV en surbrillance : TV-Y7, TV-PG, TV-14 ou TV-MA (Voir étape 4, à la page précédente).

Puis, une fois que l'évaluation TV est sélectionnée, appuyez de façon répétée sur le bouton **DROITE ►** . Cette action fait défiler les évaluations secondaires disponibles (FV, L, S, D ou V).

Une lettre ("B"ou "D ")sera affichée pour chacune des sous-qualifications. Lorsque "B"ou "D" est souligné, appuyez sur le bouton **ENTER**  pour changer de sous-qualification.

Appuyez encore une fois sur **MENU** pour enregistrer les Guides TV. une é valuation TV va être sélectionnée et les lettres "B" ou "D" passeront au jaune.

Pour sortir de cet écran, appuyez une nouvelle fois sur le bouton **MENU**. Pour sé lectionner une autre évaluation TV, appuyez sur les boutons **MONTER/DESCENDRE ▲ ▼** puis répétez la procédure.

Remarque : La fonction puce V bloque automatiquement certaines catégories qui sont "plus restrictives".

Par exemple, si vous bloquez l'évaluation secondaire "L" dans TV-PG, les évaluations secondaires "L" dans TV-14 et TV-MA sont bloquées automatiquement.

7

Appuyez 3 fois sur le bouton **MENU** pour effacer tous les écrans.

(Ou passez à la section suivante et définissez des restrictions complémentaires basés sur les codes MPAA).

Comment configurer les restrictions à l'aide des évaluations MPAA : G, PG, PG-13, R, NC-17, X

Le système d'évaluation MPAA utilise le système de la Motion Picture Association of America (Association cinématographique américaine) (MPAA) dont la principale application concerne les films. (il arrive également que des vidéocassettes de films soient cryptées à l'aide des évaluations MPAA). Quand le verrouillage V-Chip est activé, la télévision bloque automatiquement tout programme codé avec des évaluations restrictives (évaluations MPAA ou TV).

1

Appuyez sur le bouton **MENU** pour afficher le menu.

Appuyez sur les boutons **MONTER/DESCENDRE ▲▼** pour sélectionner le "Configuration", puis appuyez sur le bouton **ENTER** .



Appuyez sur les boutons **MONTER/DESCENDRE ▲▼** pour sélectionner le "puce V", puis appuyez sur le bouton **ENTER** .

2

L'écran "Entrer NIP" apparaît. Entrez votre code NIP à quatre chiffres.



3

Appuyez sur les boutons **MONTER/DESCENDRE ▲▼** pour sélectionner le "Classif.MPAA", puis appuyez sur le bouton **ENTER** .

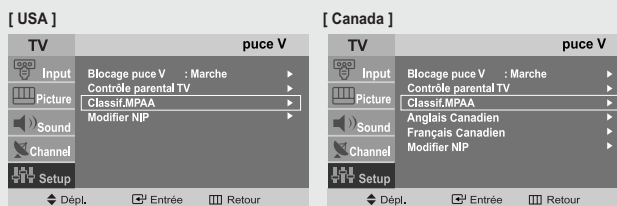

4

Appuyez sur les boutons **MONTER/DESCENDRE ▲ ▼** sélectionner une catégorie MPAA spécifique. (Quand une catégorie est sélectionnée, sa couleur devient bleue.)

Appuyez sur les boutons **MONTER/DESCENDRE ▲ ▼** faire défiler les catégories MPAA :



G Tout public (aucune restriction).

PG Accord parental souhaité.

PG-13 (Parents vivement mis en garde).

R (Restriction. Les enfants de moins de 17ans doivent être accompagnés d'un adulte).

NC-17 Aucun enfant de moins de 17 ans.

X (Adultes uniquement).

NR Non évalué.

Appuyez sur les boutons **MONTER/DESCENDRE ▲ ▼** pour sélectionner une catégorie.

Appuyez sur le bouton **ENTER** pour sélectionner "B" ou "D".

Appuyez sur me bouton **EXIT** 3 fois pour enregistrer les paramètres et pour remettre à zéro tous les écrans.

Remarque : La fonction puce V bloque automatiquement toutes catégories qui sont "plus restrictives". Par exemple, si vous bloquez "PG-13", alors "R", "NC-17" et "X" sont également bloqués automatiquement.

Comment réinitialiser la télévision après le blocage d'une chaîne par la fonction puce V ("Sortie d'urgence")

Si la télévision est réglée sur une chaîne à restriction, la fonction puce V la bloque. L'affichage disparaît et fait place au message suivant : "Excessive rating" ("Valeur excessive").

Pour reprendre une visualisation normale, sélectionnez une autre chaîne à l'aide les boutons numériques. Dans certaines conditions (en fonction de l'évaluation des émissions TV locales), la fonction puce V peut verrouiller l'ensemble des chaînes.

Dans ce cas, utilisez le bouton Menu pour un "sortie d'urgence" :

Sélectionnez puce V dans le Menu. Entrez votre code PIN puis appuyez sur le bouton **ENTER** pour désactiver temporairement le verrouillage puce V.

Configuration des restrictions au moyen des Anglais canadien

1

Appuyez sur le bouton **MENU** pour afficher le menu.

Appuyez sur les boutons **MONTER/DESCENDRE ▲▼** pour sélectionner le "Configuration", puis appuyez sur le bouton **ENTER**.



2

Appuyez sur les boutons **MONTER/DESCENDRE ▲▼** pour sélectionner le "puce V", puis appuyez sur le bouton **ENTER**.

L'écran "Entrer NIP" apparaît. Entrez votre code NIP à quatre chiffres.

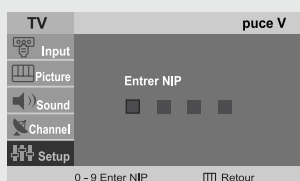

3

Appuyez sur les boutons **MONTER/DESCENDRE ▲▼** pour sélectionner le "Anglais canadien", puis appuyez sur le bouton **ENTER**.

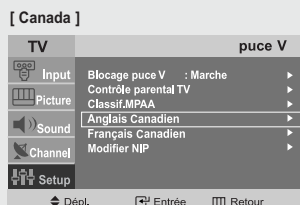

4

Appuyez sur la touche **MONTER/DESCENDRE ▲▼** pour entrer une restriction appropriée.

Appuyez sur la touche **ENTER** pour activer la restriction sélectionnée. Le "D" s'affiche.

Appuyez sur le bouton **EXIT** pour sortir.



Anglais canadien

- **E** : Les émissions exemptes de restrictions incluent : nouvelles, sports, documentaires et autres émissions d'information, interview-variétés, vidéo-clips et émissions de variétés.
- **C** : Émissions destinées aux enfants de moins de 8 ans.
- **C8+** : Émissions convenant généralement aux enfants de 8 ans et plus, sans surveillance.
- **G** : Émissions grand public convenant à tous les auditoires.
- **PG** : Émissions à surveillance parentale.
- **14+** : Émissions dont la teneur peut ne pas convenir, en tout ou en partie, aux personnes de moins de 14 ans.
- **18+** : Émissions pour adultes.

Configuration des restrictions au moyen des Français canadien

1

Appuyez sur le bouton **MENU** pour afficher le menu.

Appuyez sur les boutons **MONTRE/DESCENDRE ▲▼** pour sélectionner le "Configuration", puis appuyez sur le bouton **ENTER** [↵].



2

Appuyez sur les boutons **MONTRE/DESCENDRE ▲▼** pour sélectionner le "puce V", puis appuyez sur le bouton **ENTER** [↵].

L'écran "Entrer NIP" apparaît. Entrez votre code NIP à quatre chiffres.

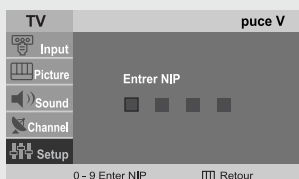

3

Appuyez sur les boutons **MONTRE/DESCENDRE ▲▼** pour sélectionner le "Français canadien", puis appuyez sur le bouton **ENTER** [↵].

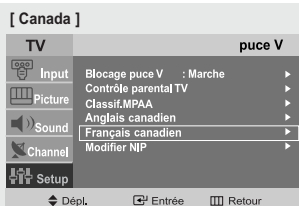

4

Appuyez sur la touche **MONTRE/DESCENDRE ▲▼** pour entrer une restriction appropriée.

Appuyez sur la touche **ENTER** [↵] pour activer la restriction sélectionnée. Le "D" s'affiche.

Appuyez sur le bouton **EXIT** pour sortir.

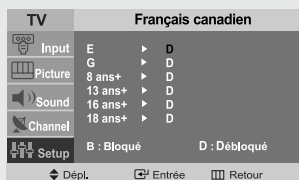

Français canadien

- **E** : Les émissions exemptes de restrictions incluent : nouvelles, sports, documentaires et autres émissions d'information, interview-variétés, vidéo-clips et émissions de variétés.
- **G** : Général (grand public).
- **8 ans+** : Émissions non recommandées pour les jeunes enfants.
- **13 ans+** : Émissions pouvant ne pas convenir aux enfants de moins de 13 ans.
- **16 ans+** : Émissions ne convenant pas aux enfants de moins de 16 ans.
- **18 ans+** : Émissions réservées aux adultes.

Chapitre 5

AFFICHAGE PC

Utilisation de votre télévision comme un écran PC

Comment configurer le logiciel de votre PC (Windows uniquement)

Les paramètres d'affichage Windows pour un ordinateur type sont indiqués ci-dessous. Cependant, les écrans réels de votre PC auront probablement un aspect différent, en fonction de votre propre version de Windows et de votre carte vidéo. Même si vos écrans réels apparaissent différents, les informations de base s'appliquent dans la plupart des cas. (si tel n'est pas le cas, contactez le fabricant de votre ordinateur ou votre revendeur Samsung).



- 1 Cliquez sur “**Panneau de configuration (Control Panel)**” dans le menu Démarrer de Windows.

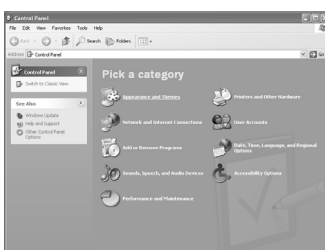

- 2 Lorsque vous êtes sur l'écran du panneau de configuration, cliquez sur “**Apparence et Thèmes (Appearance and Themes)**” et une boîte de dialogue Propriétés de l'affichage apparaît.

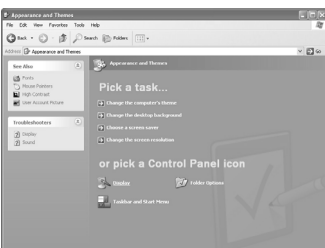

- 3 Lorsque vous êtes sur l'écran du panneau de configuration, cliquez sur “**Affichage (Display)**” et une boîte de dialogue Propriétés de l'affichage apparaît.



- 4 Allez sur l'onglet “**Paramètres (Settings)**” dans la boîte de dialogue Propriétés de l’Affichage.

Les deux variables clés qui s'appliquent à l'interface PC-télévision sont la “résolution” et les “couleurs”. Les paramètres corrects pour ces deux variables sont : * Taille (parfois appelée “résolution”) - voir pages 54, 60

Si votre boîte de dialogue des paramètres d'affichage comporte une option de fréquence verticale, la valeur correcte est “60” ou “60Hz”.

Sinon cliquez sur “OK” et quittez la boîte de dialogue.

* Voir “Modes d'affichage”, page 60.

Réglage de la qualité de l'écran

Le but du réglage de la qualité de l'image est d'éliminer ou de réduire le bruit de l'image (défauts). Si le bruit n'est pas éliminé en effectuant uniquement une syntonisation fine, réglez à nouveau la fréquence pour une syntonisation plus fine.

Une fois le bruit réduit, réajustez l'image pour la centrer sur l'écran.

1

Appuyez sur le bouton **MENU** pour afficher le menu.

Appuyez sur les boutons **MONTER/DESCENDRE ▲ ▼** pour sélectionner "Configuration", puis appuyez sur le bouton **ENTER** .

Appuyez sur le bouton **ENTER**  pour sélectionner "PC".

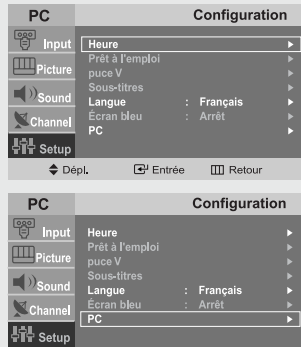

2

Appuyez sur le bouton **ENTER**  pour sélectionner "Verr. image".



3

Appuyez sur les boutons **MONTER/DESCENDRE ▲ ▼** pour sélectionner "Grossier" ou "Fin".

Appuyez sur les boutons **GAUCHE/DROITE ◀ ▶** pour régler la qualité de l'écran ; il se peut que des bandes verticales apparaissent ou que l'image soit floue.

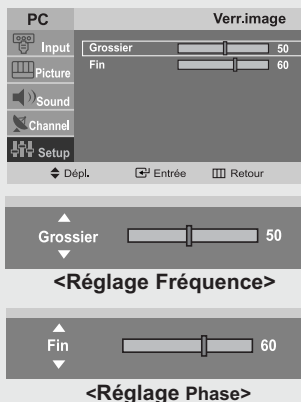

4

Une fois satisfait des réglages, appuyez sur le bouton **MENU** de façon répétée pour revenir en visualisation normale.

Changement de la position de l'écran

Appuyez sur le bouton PC de la télécommande pour sélectionner le mode PC.

1

Appuyez sur le bouton **MENU** pour afficher le menu.

Appuyez sur les boutons **MONTER/DESCENDRE ▲ ▼** pour sélectionner "Configuration", puis appuyez sur le bouton **ENTER**.

Appuyez sur les boutons **MONTER/DESCENDRE ▲ ▼** pour sélectionner "PC", puis appuyez sur le bouton **ENTER**.

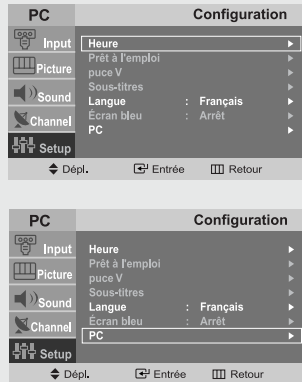

2

Appuyez sur les boutons **MONTER/DESCENDRE ▲ ▼** pour sélectionner "Position", puis appuyez sur le bouton **ENTER**.

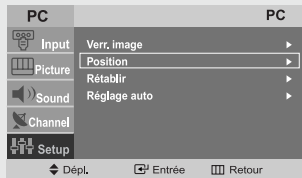

3

Appuyez sur les boutons **MONTER/DESCENDRE ▲ ▼** pour régler Position vert.

Appuyez sur les boutons **GAUCHE/DROITE ◀ ▶** pour régler Position hor.

Appuyez sur le bouton **EXIT** pour quitter.

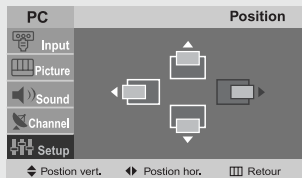

AFFICHAGE PC

Pour initialiser la position de l'écran et les paramètres des couleurs

1

Appuyez sur le bouton **MENU** pour afficher le menu.

Appuyez sur les boutons **MONTER/DESCENDRE** ▲▼ pour sélectionner "Configuration", puis appuyez sur le bouton **ENTER** ⏎.

Appuyez sur les boutons **MONTER/DESCENDRE** ▲▼ pour sélectionner "PC", puis appuyez sur le bouton **ENTER** ⏎.

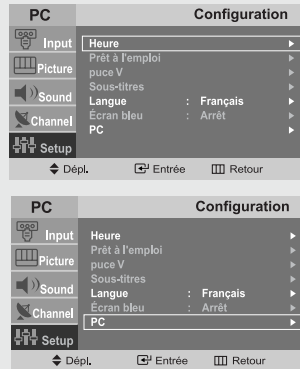

2

Appuyez sur les boutons **MONTER/DESCENDRE** ▲▼ pour sélectionner "Rétablir", puis appuyez sur le bouton **ENTER** ⏎.

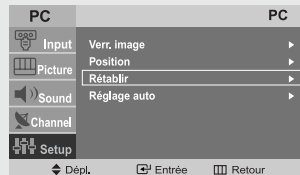

3

Appuyez sur les boutons **MONTER/DESCENDRE** ▲▼ pour sélectionner "Rétablir image" ou "Rétablir Couleur", puis appuyez sur le bouton **ENTER** ⏎.

Appuyez sur le bouton **EXIT** pour quitter.

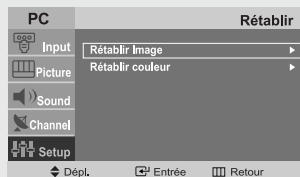

Rétabli. image terminé

<Rétablir image>

Rétabli. couleur terminée

<Rétablir Couleur>

Comment utiliser le réglage automatique

Utilisez la fonction de réglage automatique pour que la télévision ajuste automatiquement les signaux vidéo que le moniteur reçoit. Cette fonction ajuste également automatiquement les paramètres, les fréquences et les positions.

1

Appuyez sur le bouton **MENU** pour afficher le menu.

Appuyez sur les boutons **MONTER/DESCENDRE ▲ ▼** pour sélectionner "Configuration", puis appuyez sur le bouton **ENTER**.

Appuyez sur les boutons **MONTER/DESCENDRE ▲ ▼** pour sélectionner "PC", puis appuyez sur le bouton **ENTER**.

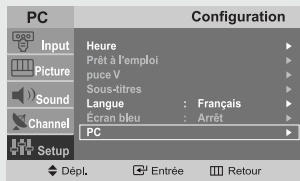
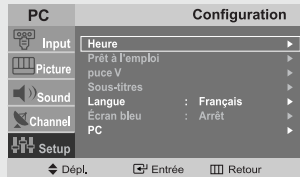

2

Appuyez sur les boutons **MONTER/DESCENDRE ▲ ▼** pour sélectionner "Réglage auto", puis appuyez sur le bouton **ENTER**.

Appuyez sur le bouton **EXIT** pour quitter.

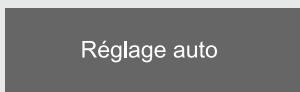

Utilisation des paramètres automatiques d'image

1

Appuyez sur le bouton **MENU** pour afficher le menu.

Appuyez sur les boutons **MONTRE/DESCENDRE ▲▼** pour sélectionner "Image", puis appuyez sur le bouton **ENTER**.

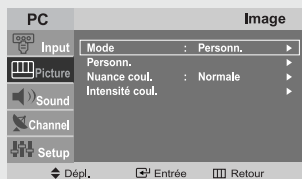

2

Appuyez sur les boutons **MONTRE/DESCENDRE ▲▼** pour sélectionner "Divertiss.", "Internet", "Texte" ou "Personn." puis appuyez sur le bouton **ENTER**.

Appuyez deux fois sur **EXIT** pour quitter.

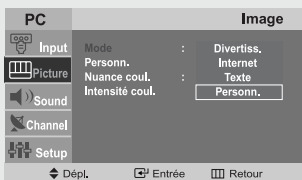

Personnalisation de l'image

Vous pouvez utiliser les menus à l'écran pour changer le contraste, la luminosité, la netteté, la couleur et la teinte en fonction de préférences personnelles. (Sinon, vous pouvez utiliser l'un des paramètres " automatiques ").

1

Appuyez sur le bouton **MENU** pour afficher le menu.

Appuyez sur les boutons **MONTER/DESCENDRE ▲ ▼** pour sélectionner "Image", puis appuyez sur le bouton **ENTER**.

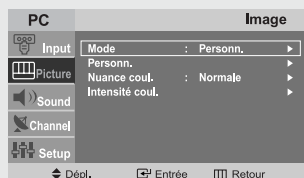

2

Appuyez sur les boutons **MONTER/DESCENDRE ▲ ▼** pour sélectionner "Personn.", puis appuyez sur le bouton **ENTER**.

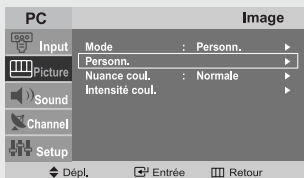

3

Appuyez sur les boutons **MONTER/DESCENDRE ▲ ▼** pour sélectionner "Contraste", "Luminosité".

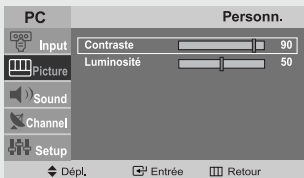

4

Appuyez sur les boutons **GAUCHE/DROITE ◀ ▶** pour augmenter ou baisser la valeur d'un élément spécifique. Par exemple, si vous choisissez "Contraste", et si vous appuyez sur **ENTER**, le contraste augmente.

Appuyez sur le bouton **EXIT** pour quitter.

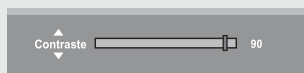

Réglage des tons des couleurs

Vous pouvez modifier la couleur de la totalité de votre écran suivant votre préférence.

1

Appuyez sur le bouton **MENU** pour afficher le menu.

Appuyez sur les boutons **MONTER/DESCENDRE ▲ ▼** pour sélectionner "Image", puis appuyez sur le bouton **ENTER**.

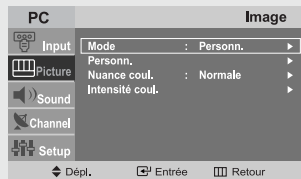

2

Appuyez sur les boutons **MONTER/DESCENDRE ▲ ▼** pour sélectionner "Nuance coul.", puis appuyez sur le bouton **ENTER**.

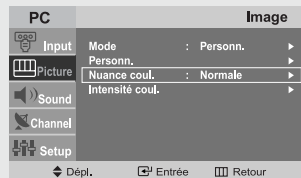

3

Appuyez sur les boutons **MONTER/DESCENDRE ▲ ▼** pour sélectionner Nuance coul.

Appuyez sur le bouton **EXIT** pour quitter.

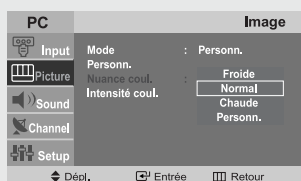

◀ Si vous habitez dans une zone où la réception est mauvaise, vous pouvez choisir parmi les tons de couleurs suivants : "Froide", "Normal", "Chaude", et "Personn." ce que vous préférez.

Personnaliser les couleurs

1

Appuyez sur le bouton **MENU** pour afficher le menu.

Appuyez sur les boutons **MONTER/DESCENDRE ▲ ▼** pour sélectionner "Image", puis appuyez sur le bouton **ENTER**.

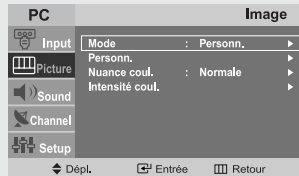

2

Appuyez sur les boutons **MONTER/DESCENDRE ▲ ▼** pour sélectionner "Intensité coul.", puis appuyez sur le bouton **ENTER**.

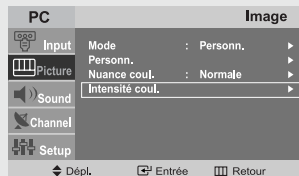

3

Appuyez sur le bouton **ENTER** pour sélectionner un élément spécifique.

Appuyez sur les boutons **MONTER/DESCENDRE ▲ ▼** pour sélectionner

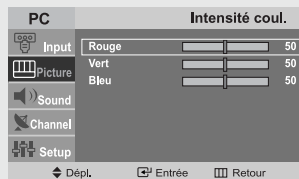

4

Appuyez sur les boutons **GAUCHE/DROITE ◀ ▶** pour augmenter ou baisser la valeur d'un élément spécifique. Par exemple, si vous choisissez "Rouge", et si vous appuyez sur **ENTER**, le contraste augmente.

Appuyez sur le bouton **EXIT** pour quitter.

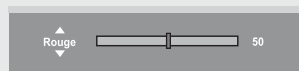

Chapitre 6

DEPANNAGE

En cas de problème, consultez d'abord la liste des problèmes potentiels et des solutions. Si aucune des astuces de dépannage ne s'applique, appelez le centre de service le plus proche de chez vous.

Identification des problèmes

Problème	Solution possible
Image de qualité médiocre.	Essayez une autre chaîne. Réglez l'antenne. Vérifiez tous les branchements.
Son de qualité médiocre.	Essayez une autre chaîne. Réglez l'antenne.
Aucune image ou aucun son.	Essayez une autre chaîne. Appuyez sur le bouton TV/VIDEO. Vérifiez que la télévision est branchée. Vérifiez les branchements de l'antenne.
Il n'y a pas de son ou le son est trop bas alors que le volume est réglé au maximum.	Dans un premier temps, vérifiez le volume pour les éléments branchés sur votre téléviseur (récepteur de diffusion numérique, DTV, DVD, récepteur de diffusion par câble, magnétoscope, etc.). Puis, réglez le volume du téléviseur en conséquence.
L'image roule verticalement.	Vérifiez toutes les branchements des câbles.
The TV operates erratically.	Débranchez la télévision pendant 30 secondes puis essayez de nouveau.
La télévision ne s'allume pas.	Assurez-vous que la prise murale fonctionne.
Dysfonctionnement de la télécommande.	Remplacez les piles de la télécommande. Nettoyez la partie supérieure de la télécommande (fenêtre de transmission). Vérifiez les bornes de la batterie.
Message "Vérif.signal câble".	Assurez-vous que le câble d'interface est solidement branché aux sources PC. Assurez-vous que les sources PC sont allumés.
Message "(Mode non disponible)".	Vérifiez la résolution maximale et la fréquence de l'adaptateur vidéo. Comparez ces valeurs aux données des modes d'affichage. (voir pages 60)
L'image est trop claire ou trop sombre.	Réglez la luminosité et le contraste. Utilisez la fonction de réglage fin.

DEPANNAGE

Problème

Des barres horizontales et clignotent, scintillent ou tremblent sur l'image.

Vertical bars appear to flicker, jitter or shimmer on the image.

L'écran est noir et l'Indicateur d'alimentation clignote.

L'image n'est pas stable et peut sembler vibrer.

L'image n'est pas centrée sur l'écran.

Si une image fixe est affichée pendant une longue période, des images résiduelles ou un flou peuvent apparaître.

L'écran TFT LCD utilise un affichage constitué de pixels secondaires (LN-R1550 : 2.359.296 / LN-R2050 : 1.440.000) nécessitant une technologie sophistiquée. Cependant, il se peut qu'il y ait à l'écran quelques pixels lumineux ou noirs. Ces pixels n'ont aucun impact sur les performances de ce produit.

Solution possible

Ajustez la fonction de réglage grossier, puis réglez la fonction de réglage affiné. (voir pages 45)

Ajustez la fonction de réglage grossier, puis réglez la fonction de réglage affiné. (voir pages 45)

A partir de votre ordinateur, vérifiez : l'alimentation, le câble signal (D-Sub 15 broches) La télévision est en mode gestion d'énergie. Déplacez la souris de l'ordinateur ou appuyez sur n'importe quelle touche du clavier.

Si le réglage est incorrect, utilisez le programme utilitaire de votre ordinateur pour modifier les paramètres d'affichage.

REMARQUE : Votre télévision prend en charge les fonctions d'affichage multiscan dans le domaine de fréquence suivant :

	15"(LN-R1550)	20"(LN-R2050)
Fréquence horizontale(kHz)	30-69	28-47
Fréquence verticale(Hz)	50-75	50-75
Taux de rafraîchissement maxi(at 75Hz)	1024x768	800x600

Réglez la position horizontale et verticale.

Lorsque vous avez besoin de laisser votre moniteur inutilisé pendant une période assez longue, ajustez vos paramètres pour qu'il passe automatiquement en mode économie d'énergie ou qu'il active un écran de veille pour afficher une image qui bouge.

Remarque : Le composant final de cette unité ne supporte qu'une résolution de 480i/480p.

Utilisation du verrouillage Kensington antivol

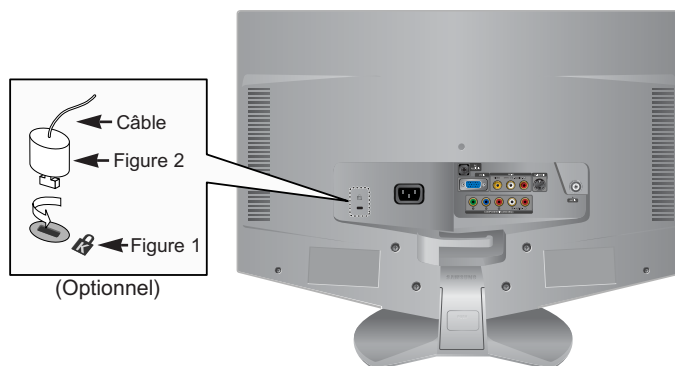

Le verrouillage Kensington est un dispositif utilisé pour fixer physiquement le système dans le cas d'une utilisation dans un endroit public. Le dispositif de verrouillage doit être acheté séparément. L'aspect et la méthode de verrouillage peuvent différer de l'illustration en fonction du fabricant. Reportez-vous au manuel fourni avec le verrouillage Kensington pour une utilisation correcte.

1. Insérez le dispositif de verrouillage dans la fente Kensington de la télévision LCD (Figure 1) et tournez-le dans le sens de verrouillage (Figure 2)
2. Branchez le câble du verrouillage Kensington.
3. Fixez le verrouillage Kensington sur un bureau ou tout autre objet lourd inamovible.

Support rétractable

Remarque : L'angle maximum de basculement est de 7 degrés vers l'arrière.
Ne pas basculer la télévision au-delà de l'angle toléré.
Forcer le basculement de la télévision peut provoquer des dommages permanents à la partie mécanique du support.

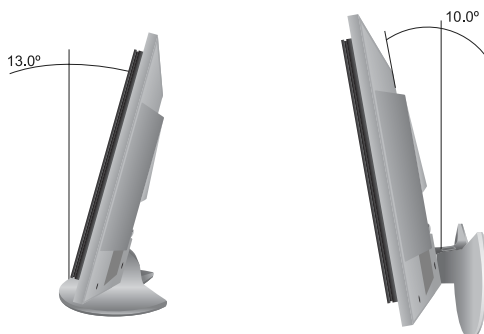

Installation de dispositifs de montage compatibles VESA

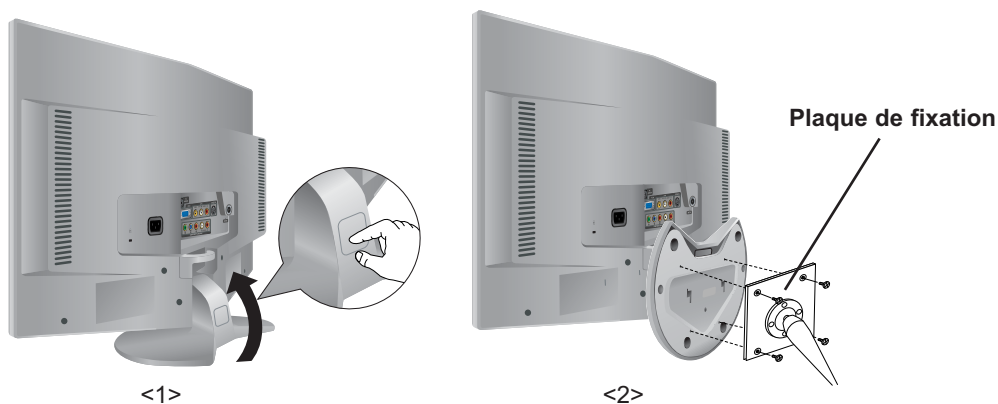

<1> Pliez le support en appuyant sur le bouton situé à l'arrière.

<2> Alignez l'interface de montage avec les orifices du support puis fixez-le avec les quatre vis fournies avec le support en forme de bras, avec le support du kit mural ou avec tous autres types de supports.

Instructions pour un montage mural

uniquement pour les murs creux en carton-plâtre. Outils/Matériel nécessaires : visseuse Philips, quatre boulons de scellement, 15 mm de diamètre. Mèche et perceuse. Contactez Ergotron au (800)888-8458 pour acheter l'adaptateur de support direct à triple pivot et le kit du support pour fixation murale.

- LN-R1550 (15") : No. 47 - 007 - 099 (Adaptateur de support direct à pivot)
No. 97 - 101 - 003 (Support kit mural)
- LN-R2050 (20") : No. 47 - 007 - 099 (Adaptateur de support direct à pivot)
No. 97 - 101 - 003 (Support kit mural)

Ajustez le support mural à la hauteur souhaitée sur le mur en vérifiant que le support sera fixé entre les poteaux muraux. Marquez l'emplacement des ouvertures des quatre coins puis percez quatre trous de 5/8 de diamètre. Assemblez le kit de support mural en suivant les instructions fournies. Fixez solidement l'adaptateur de support direct à triple pivot de l'écran plat Ergotron à l'arrière du téléviseur au moyen de quatre vis 4mm, 7 pas de filetage x 10 mm fournis avec le bras de support. Fixez solidement l'assemblage sur le mur au moyen de boulons de scellement de 5 mm de diamètre sur 76mm de long.

Installer un kit de fixation mural

Remarque : Cette installation peut être utilisée lorsque le kit de fixation va être installé sur un mur en béton.
Si vous devez le fixer sur un autre support, contactez votre revendeur le plus proche.

Éléments

Lors de l'installation du kit de fixation au mur, veuillez utiliser les éléments ou pièces détachées fournis.

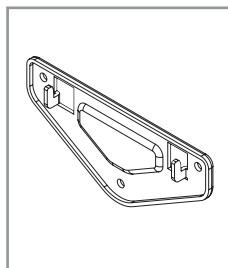

Supports

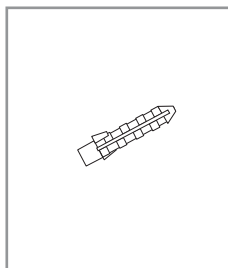

Chevilles : 3EA

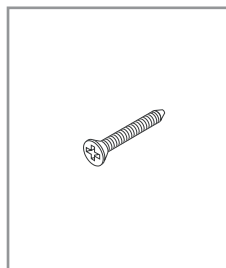

Vis : 3EA

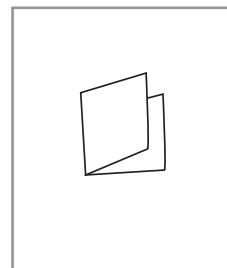

Guide d'installation

Comment assembler le kit de fixation mural

- 1
 - ➊ Marquez l'emplacement du trou dans le mur à l'aide du guide d'installation.
 - ➋ A l'aide d'une mèche d'un diamètre de 5,0, faites un trou de 35mm de profondeur à l'endroit marqué.
 - ➌ Placez les chevilles dans chacun des trous faits dans le mur.
 - ➍ Installez le support sur le mur en utilisant les vis après avoir positionné les chevilles en face des orifices du support.

Remarque : Si le support n'est pas fermement fixé au mur, la télévision LCD peut tomber.

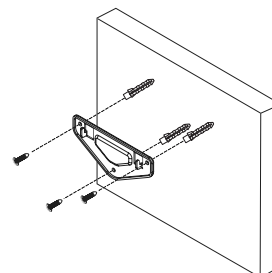

- 2 Vous pouvez utiliser votre télévision LCD dès qu'elle est fixé au mur car le support est déjà tourné et est bloqué comme le montre le schéma cidessous.



- 3 Lorsque vous utilisez votre télévision LCD posée sur son support, placez-la sur un coussin ou tout autre matériau doux.
Puis, appuyez sur le bouton de déverrouillage situé sur la partie où votre télévision LCD est attachée à son support, puis tournez dans le sens de la flèche comme indiqué dans le schéma ci-dessous
(Vous pouvez aussi appuyer sur le bouton de déverrouillage puis tournez dans le sens opposé lorsque vous utilisez votre télévision LCD fixée au mur).

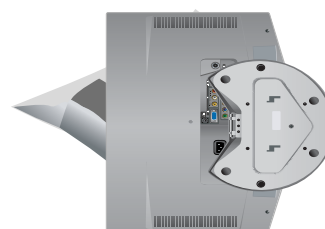

Installer un kit de fixation mural

- 4** Posez la télévision LCD sur le crochet du support puis déplacez-la dans le sens de la flèche (vers la gauche) de telle sorte que la télévision LCD soit tout à fait fixée au support.

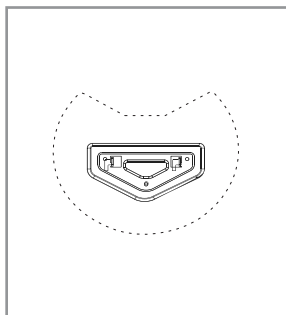

Lorsque le support est fixé au mur

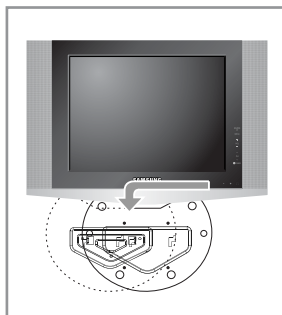

Poser la télévision LCD sur le crochet

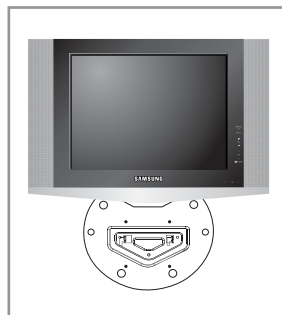

Lorsque l'installation est terminée

- 5** Ne retirez le guide d'installation que lorsque la télévision LCD est tout à fait fixée au mur.
- 6** Pour la détacher de son support, poussez la télévision LCD vers le haut puis faites-la glisser vers la droite. Lorsque vous déménagez ou que vous souhaitez la changer de place, revenez à l'étape n° 4 pour savoir comment débrancher facilement votre télévision LCD.

Comment ajuster l'angle

- (1) Angle d'ajustement des télévisions LCD posées sur support



- (2) Angle d'ajustement lors d'un changement d'orientation (1-> 3, 3-> 1)

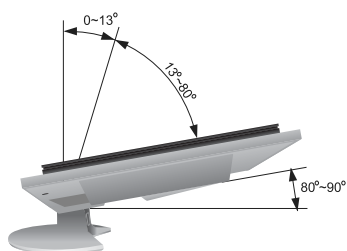

- (3) Angle d'ajustement des télévisions LCD fixées au mur

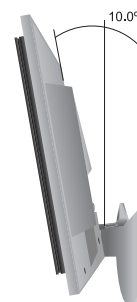

- 1** L'image (1) montre l'angle de réglage (0°~ 13°) lorsque vous utilisez une télévision LCD dans sa présentation classique (télévision LCD sur support).
Un basculement excessif peut faire basculer la télévision LCD et l'endommager.
- 2** L'image (2) montre l'angle de réglage (13°~ 80°) lorsque vous transformez votre télévision LCD initialement posée sur un support en une télévision LCD fixée au mur.
- 3** L'image (3) montre l'angle de réglage (0°~ 10°) lorsque vous utilisez une télévision LCD après l'avoir fixée au mur.

*Remarque : L'image (2) montre l'angle de réglage lorsque la télévision LCD passe du stade de télévision sur pied à télévision fixée au mur et vice versa.
-Le clic que vous entendez vous indique le changement de position, de 1 à 2 ou 3 à 2 (1-> 2, 3-> 2).*

Modes d'affichage

Si le signal du système équivaut au mode de signal standard, l'écran se règle automatiquement. Dans le cas contraire, réglez le mode en vous reportant au guide d'utilisateur de la carte vidéo car l'écran peut ne pas s'afficher ou seul le témoin de mise sous tension peut être allumé. Pour les modes d'affichage figurant ci-dessous, l'image de l'écran a été optimisée lors de la fabrication.

Mode(PC)		Résolution	Fréquence horizontale (kHz)	Fréquence verticale (Hz)	Fréquence d'horloge pixels(MHz)	Polarité synchronisée (H/V)
VGA	LN-R1550 LN-R2050	720X400	31,469	70,087	28,322	- / +
		640X480	31,469	59,940	25,175	- / -
		640X480	37,500	75,000	31,500	- / -
SVGA	LN-R1550 LN-R2050	800X600	46,875	75,000	49,500	+ / +
		800X600	37,879	60,317	40,000	+ / +
XGA	LN-R1550	1024X768	48,363	60,004	65,000	- / -
		1024X768	60,023	75,029	78,750	+ / +

Utilisation de votre télévision à l'étranger

Si vous prévoyez d'emporter votre télévision avec vous à l'étranger, informez-vous des différents systèmes de télévision utilisés dans le monde.

Une télévision prévue pour un système peut ne pas fonctionner correctement avec un autre système en raison des différences de fréquences des chaînes de télévision.

Spécifications

Nom Modèle	LN-R1550	LN-R2050
Ecran		
Taille	331,6(H) x 254,9(V)mm (13,05(H) x 10,03(V)inch)	413,0(H) x 311,0(V)mm (16,25(H) x 12,24(V)inch)
Taille de l'affichage	304,1(H) x 228,1(V)mm (11,97(H) x 8,98(V)inch)	408,0(H) x 306,0(V)mm (16,06(H) x 12,05(V)inch)
Type	a-si TFT active matrix	a-si TFT active matrix
Pas des pixels	0,297(H) x 0,297(V)mm	0,51(H) x 0,51(V)mm
Angle de visualisation	140/115	160/120
Fréquence		
Horizontale	30 ~ 69kHz	28 ~ 47kHz
Verticale	50 ~ 75Hz	50 ~ 75Hz
Couleur de l'affichage	16,2 Million	16,7 Million
Résolution d'affichage		
Optimum	1024 x 768@60Hz	800 x 600@60Hz
Mode maximal	1024 x 768@75Hz	800 x 600@75Hz
Signal d'entrée		
Synchronisé	H/V Separate, TTL, P or N	H/V Separate, TTL, P or N
Signal vidéo	0,7 Vp-p @75 Ω	0,7 Vp-p @75 Ω
Vidéo		
Système de couleurs	NTSC	NTSC
Système vidéo	CVBS, S-VHS, RGB	CVBS, S-VHS, RGB
Composant		
Entrée vidéo	480i, 480p	480i, 480p
Entrée audio	500mVrms	500mVrms
Alimentation		
Entrée	AC 110V ~ 120V (50 / 60Hz)	AC 110V ~ 120V (50 / 60Hz)
Consommation Maximum		
Economie d'énergie maximale	40W <3W	55W <3W
Dimensions (L x P x H)		
Téléviseur(corps)	496,0 x 82,0 x 333,0 mm (19,52 x 3,22 x 13,11 inch)	607,0 x 94,0 x 436,0 mm (23,89 x 3,70 x 17,16 inch)
Avec support	496,0 x 170,0 x 359,0 mm (19,52 x 6,69 x 14,13 inch)	607,0 x 215,0 x 464,0 mm (23,89 x 8,46 x 18,26 inch)
Poids		
Avec support	4,0 kg (8,81 lbs)	7,8 kg (17,19 lbs)

ANNEXE

Nom Modèle	LN-R1550	LN-R2050
Considérations environnementales Température en fonctionnement Humidité en fonctionnement Température lors du stockage Humidité lors du stockage	10°C à 40°C (50°F à 104°F) 10% à 80%, sans condensation -20°C à 45°C (-4°F to 113°F) 5% à 95%, sans condensation	10°C à 40°C (50°F à 104°F) 10% à 80%, sans condensation -20°C à 45°C (-4°F to 113°F) 5% à 95%, sans condensation
Caractéristiques audio Entrée audio Entrée audio PC Sortie Audio Sortie casque Fréquence Réponse	Prise RCA (L, R), 0,5Vrms (-9dB) Prise stéréo 3,5ø, 0,5Vrms (-9dB) 2,5Wx2 Max.10mW Output(3,5ø Stereo Jack 32) RF : 80Hz ~15kHz at -3dB A/V : 80Hz ~20kHz at -3dB	Prise RCA (L, R), 0,5Vrms (-9dB) Prise stéréo 3,5ø, 0,5Vrms (-9dB) 2,5Wx2 Max.10mW Output(3,5ø Stereo Jack 32) RF : 80Hz ~15kHz at -3dB A/V : 80Hz ~20kHz at -3dB