



LCD TV

LE32R8

LE37R8

LE40R8

Owner's Instructions

Before operating the unit,
please read this manual thoroughly,
and retain it for future reference.

ON-SCREEN MENUS
PC DISPLAY
PICTURE IN PICTURE (PIP)
TELETEXT

Register your product at www.samsung.com/global/register
Record your Model and Serial number here for future reference.
• Model _____ • Serial No. _____

Precautions When Displaying a Still Image

A still image may cause permanent damage to the TV screen.

- Do not display a still image on the LCD panel for more than 2 hours as it can cause screen image retention. This image retention is also known as "screen burn".

To avoid such image retention, reduce the degree of brightness and contrast of the screen when displaying a still image.

-  Watching the LCD TV in 4:3 format for a long period of time may leave traces of borders displayed on the left, right and center of the screen caused by the difference of light emission on the screen. Playing a DVD or a game console may cause a similar effect to the screen. Damages caused by the above effect are not covered by the Warranty.
- Displaying still images from Video games and PC for longer than a certain period of time may produce partial after-images. To prevent this effect, reduce the 'brightness' and 'contrast' when displaying still images.

Contents

CONNECTING AND PREPARING YOUR TV

◆ List of Parts	2
◆ Installing the Stand	2
◆ Installing the Wall Mount Kit	2
◆ Viewing the Control Panel	3
◆ Viewing the Connection Panel	4
◆ Viewing the Remote Control	6
◆ Installing Batteries in the Remote Control	7
◆ Switching On and Off	7
◆ Placing Your Television in Standby Mode	7
◆ Plug & Play	8

SETTING THE CHANNELS

◆ Storing Channels Automatically	9
◆ Storing Channels Manually	10
◆ Setting the Channel Lists	11
◆ Activating the Child Lock	11
◆ Sorting the Stored Channels	12
◆ Assigning Channels Names	12
◆ Fine Tuning Channel Reception	13

SETTING THE PICTURE

◆ Changing the Picture Standard	13
◆ Adjusting the Custom Picture	14
◆ Changing the Colour Tone	14
◆ Activating Backlight	15
◆ Configuring Detailed Settings on the Picture ..	16
◆ Changing the Picture Size	17
◆ Freezing the Current Picture	18
◆ Selecting the Screen Mode	18
◆ Resetting the Picture Settings to the Factory Defaults	18
◆ Digital NR / Active Colour / DNle / Movie Plus	19
◆ Viewing the Picture In Picture (PIP)	20
◆ HDMI Black Level	21

SETTING THE SOUND

◆ Changing the Sound Standard	21
◆ Adjusting the Sound Settings	22
◆ Setting the TruSurround XT (SRS TS XT)	22
◆ Connecting Headphones	23
◆ Selecting the Sound Mode	23
◆ Adjusting the Volume Automatically	23
◆ Selecting the Internal Mute	24
◆ Listening to the Sound of the Sub Picture	24
◆ Resetting the Sound Settings to the Factory Defaults	25

SETTING THE TIME

◆ Setting and Displaying the Current Time	25
◆ Setting the Sleep Timer	26
◆ Switching the Television On and Off Automatically	26

FUNCTION DESCRIPTION

◆ Choosing Your Language	27
◆ Using Game Mode	27
◆ Setting the Blue Screen Mode / Selecting the Melody	28
◆ Setting the Home Theater PC	28
◆ Setting the Light Effect	29
◆ Using the Energy Saving Feature	29
◆ Selecting the Source	30
◆ Editing the Input Source Names	30

USING THE TELETEXT FEATURE

◆ Teletext Decoder	31
◆ Displaying the Teletext Information	32
◆ Selecting a Specific Teletext Page	32
◆ Using Fasttext to Select a Teletext Page	33
◆ Setting Up Your Remote Control	33
◆ Remote Control Codes	34

SETTING THE PC

◆ Setting up Your PC Software (Based on Windows XP)	37
◆ Display Modes	37
◆ Setting the PC	38
◆ Wall-Mount Adjustment (LE40R8) (Sold separately)	39

ABOUT ANYNET⁺

◆ What is Anynet+?	40
◆ Connecting Anynet+ Devices	40
◆ Setting Up Anynet+	41
◆ Scanning and Switching between Anynet+ Devices	41
◆ Recording	42
◆ Listening through a Receiver	43
◆ Check Points before Requesting Service	43

RECOMMENDATIONS FOR USE

◆ Using the Anti-Theft Kensington Lock	44
◆ Troubleshooting: Before Contacting Service Personnel	44
◆ Technical and Environmental Specifications ..	45



Symbol



Press



Important



Note



One-Touch
Button

List of Parts

Please make sure the following items are included with your LCD TV.
If any items are missing, contact your dealer.



Remote Control
& Batteries
(AAA x 2)



Power Cord

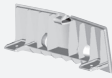

Cover-Bottom



Stand Screw
X 4

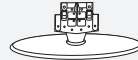

Stand



Cleaning Cloth

♦ Owner's Instructions

♦ Warranty card

♦ Safety Guide

♦ Registration Cards

➤ Warranty card / Safety Guide / Registration Cards (Not available in all locations)

➤ The stand and stand screw may not be included depending on the model.

Installing the Stand

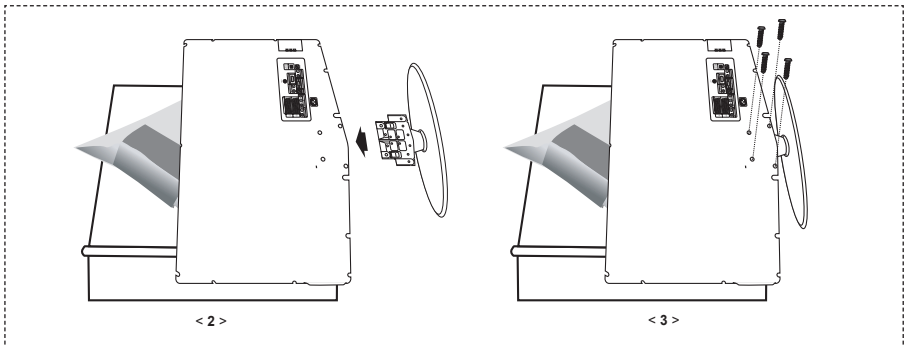

1. Place the TV faced down on a soft cloth or cushion on a table.

2. Put the stand into the hole at the bottom of the TV.

3. Insert screw into the hole indicated and tighten.

➤ The stand is installed for models with the screen size of 37 inch and above.

Installing the Wall Mount Kit

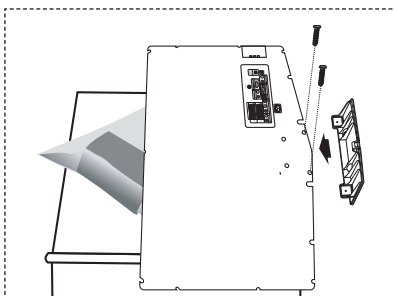

Wall mount items (sold separately) allow you to mount the TV on the wall.

For detailed information on installing the wall mount, see the instructions provided with the Wall Mount items. Contact a technician for assistance when installing the wall mounted bracket.

Samsung Electronics is not responsible for any damage to the product or injury to yourself or others if you elect to install the TV on your own.

➤ Remove the stand and cover the bottom hole with a cap and fasten with two screws.

Viewing the Control Panel

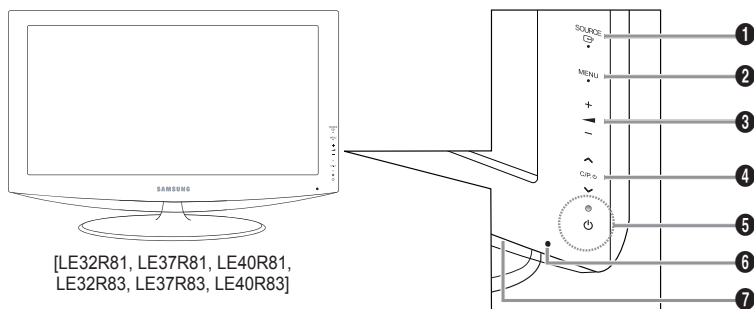

[LE32R81, LE37R81, LE40R81,
LE32R83, LE37R83, LE40R83]

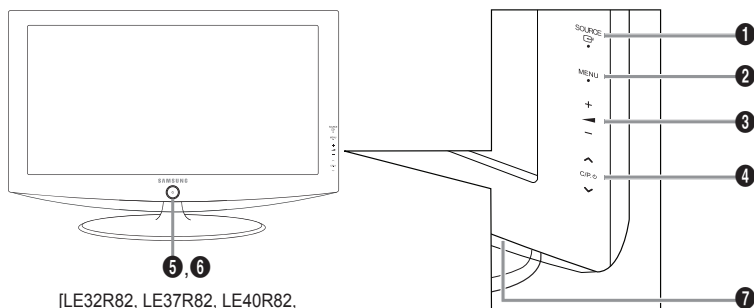

[LE32R82, LE37R82, LE40R82,
LE32R84, LE37R84, LE40R84]

Front Panel buttons

Touch the right side of each button to operate.

➤ The product colour and shape may vary depending on the model.

- 1 SOURCE** 

Toggles between all the available input sources (TV, Ext.1, Ext.2, AV, S-Video, Component, PC, HDMI1, HDMI2, HDMI3). In the on-screen menu, use this button as you use the **ENTER/OK** button on the remote control.
- 2 MENU**

Press to see an on-screen menu of your TV's features.
- 3 + -**

Press to decrease or increase the volume. In the on-screen menu, use the + - buttons as you use the ◀ and ▶ buttons on the remote control.
- 4 < C/P >**

Press to change channels. In the on-screen menu, use the < C/P > buttons as you use the ▲ and ▼ buttons on the remote control. (Without the Remote Control, you can turn on the TV by using the Channel buttons.)
- 5  (Power)**

Press to turn the TV on and off.
Power Indicator
Blinks and turns off when the power is on and lights up in stand-by mode.
- 6 Remote Control Sensor**

Aim the remote control towards this spot on the TV.
- 7 Speakers**

Viewing the Connection Panel

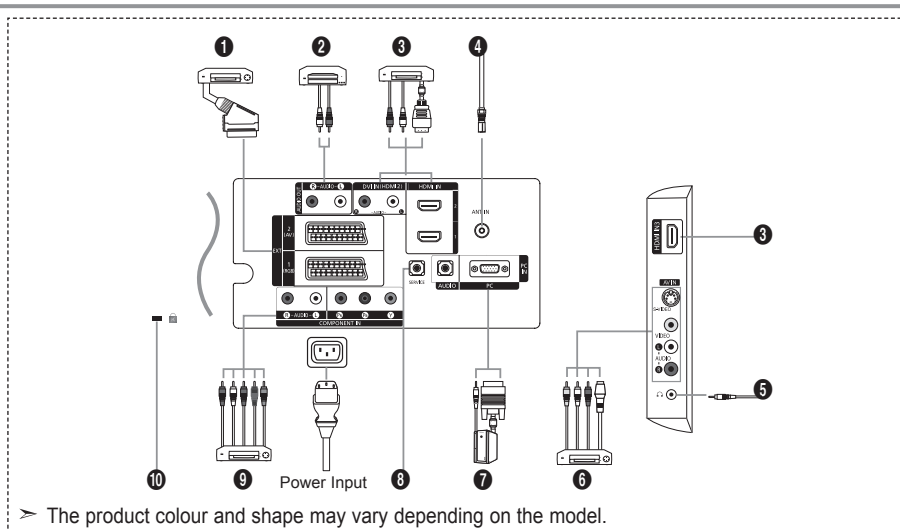

➤ The product colour and shape may vary depending on the model.

- Whenever you connect an external device to your TV, make sure that power on the unit is turned off.
- When connecting an external device, match the colour of the connection terminal to the cable.

1 Connecting Set-Top Box, VCR or DVD

Connector	Input			Output
	Video	Audio (L/R)	RGB	Video + Audio (L/R)
EXT 1	O	O	O	Only TV output is available.
EXT 2	O	O		Output you can choose.

-Inputs or outputs for external devices, such as VCR, DVD, video game device or video disc players.

2 Connecting AUDIO

- Connect RCA audio cables to "R - AUDIO - L" on the rear of your set and the other ends to corresponding audio in connectors on the Amplifier or DVD Home Theater.

3 HDMI IN 1, HDMI IN 2, HDMI IN 3

- Supports connections between HDMI-connection-enabled AV devices (Set-Top Boxes, DVD players)
- No additional Audio connection is needed for an HDMI to HDMI connection.

➤ What is HDMI?

- "High Definition Multimedia interface" allows the transmission of high definition digital video data and multiple channels of digital audio (5. 1 channels).
- The HDMI/DVI terminal supports DVI connection to an extended device with the appropriate cable (not supplied). The difference between HDMI and DVI is that the HDMI device is smaller in size, has the HDCP (High Bandwidth Digital Copy Protection) coding feature installed, and supports multi-channel digital audio.

DVI IN (HDMI 2) (AUDIO R/L)

- When connecting this product via HDMI or DVI to a Set Top Box, DVD Player or Games Console etc, make sure that it has been set to a compatible video output mode as shown in the table below. Failure to observe this may result in picture distortion, image breakup or no picture.
- When using an HDMI/DVI cable connection, it is only possible from the HDMI 2 terminal.
- You should use the DVI-to-HDMI cable or DVI-HDMI Adapter for the connection, and the "R - AUDIO - L" terminal on DVI for sound output.
- Supported modes for HDMI/DVI and Component

	480i	480p	576i	576p	720p	1080i
HDMI/DVI 50Hz	X	X	X	O	O	O
HDMI/DVI 60Hz	X	O	X	X	O	O
Component	O	O	O	O	O	O

4 Connecting an Aerial or Cable Television Network

To view television channels correctly, a signal must be received by the set from one of the following sources:

- An outdoor aerial / A cable television network / A satellite network

6 Connecting External A/V Devices

- Connect RCA or S-VIDEO cable to an appropriate external A/V device such as VCR, DVD or Camcorder.
- Connect RCA audio cables to "R - AUDIO - L" on the rear of your set and the other ends to corresponding audio out connectors on the A/V device.
- Headphone may be connected to the headphone output (5) on the rear of your set. While the head phone is connected, the sound from the built-in speakers will be disabled.

7 Connecting Computer

- Connect the D- Sub cable (optional) to "PC (PC IN)" on the rear of your set and the other end to the Video Card of your computer.
- Connect the stereo audio cable (optional) to "AUDIO (PC IN)" on the rear of your set and the other end to "Audio Out" of the sound card on your computer.

8 SERVICE

- Service connection for qualified service engineer.

9 Connecting Component Devices (DTV/DVD)

- Connect component video cables (optional) to component connector ("P_R", "P_B", "Y") on the rear of your set and the other ends to corresponding component video out connectors on the DTV or DVD.
- If you wish to connect both the Set-Top Box and DTV (or DVD), you should connect the Set-Top Box to the DTV (or DVD) and connect the DTV (or DVD) to component connector ("P_R", "P_B", "Y") on your set.
- The P_R, P_B and Y connectors on your component devices (DTV or DVD) are sometimes labeled Y, B-Y and R-Y or Y, Cb and Cr.
- Connect RCA audio cables (optional) to "R - AUDIO - L" on the rear of your set and the other ends to corresponding audio out connectors on the DTV or DVD.
- This LCD TV displays its optimum picture resolution in 720p mode.
- This LCD TV displays its maximum picture resolution in 1080i mode.

10 Kensington Lock

- The Kensington lock (optional) is a device used to physically fix the system when used in a public place.
- If you want to use a locking device, contact the dealer where you purchased the TV.
- The place of the Kensington Lock may be different depending on its model.

Viewing the Remote Control

- 1 Selects a target device to be controlled by the Samsung remote control (TV, DVD, STB, CABLE, VCR) (Refer to page 34~36)
- 2 Television Standby button
- 3 Number buttons for direct channel access
- 4 One/Two-digit channel selection
- 5 It display "Channel List" on the screen.
- 6 Selects the TV mode directly
- 7 VCR/DVD Functions Rewind, Stop, Play/Pause, Fast/Forward
- 8 \odot Volume increase
 \ominus Volume decrease
- 9 Temporary sound switch-off
- 10 Menu display and change confirmation
- 11 Sound mode selection
- 12 Returns to the previous menu
- 13 Picture effect selection
- 15 Sound effect selection
- 16 SRS TS XT selection
- 17 Adjusts 5 separate devices - TV, DVD, STB, CABLE, or VCR.
- 18 When pressing this button, a number of buttons on the remote control (e.g. Selects a target device, volume, channel buttons) light up for a few seconds and then turn off to save power. This function is to conveniently use the remote control at night or when dark.
- 19 Available source selection
- 20 Previous channel
- 21 Automatic Power-off
- 22 Records for Live (Anynet+ function only) (Refer to page 40)
- 23 $P\odot$: Next channel
 $P\ominus$: Previous channel
- 24 Exit the OSD
- 25 Control the cursor in the menu
- 26 Use to see information on the current broadcast
- 27 Picture freeze
- 28 Runs the Anynet view functions and sets up Anynet devices.
- 29 Picture size selection
- 30 PIP:Picture-In-Picture On/Off
SOURCE: Input source selection
POSITION: PIP position selection
P \rightarrow : Next channel
P \leftarrow : Previous channel
- 31 When your remote does not work, change the batteries and press the "RESET" button for 2-3 seconds before use.

Teletext Functions

- 6 Exit from the teletext display
- 10 Teletext index
- 14 Alternately select Teletext, Double, or Mix.
- 19 Teletext mode selection (LIST/FLOF)
- 20 Teletext sub page
- 23 $P\odot$: Teletext next page
 $P\ominus$: Teletext previous page
- 24 Teletext cancel
- 26 Teletext reveal
- 11 13 27 29 Fastext topic selection
- 30 PIP:Teletext Hold
- 30 SOURCE: Teletext Store
- 30 POSITION: Teletext size selection

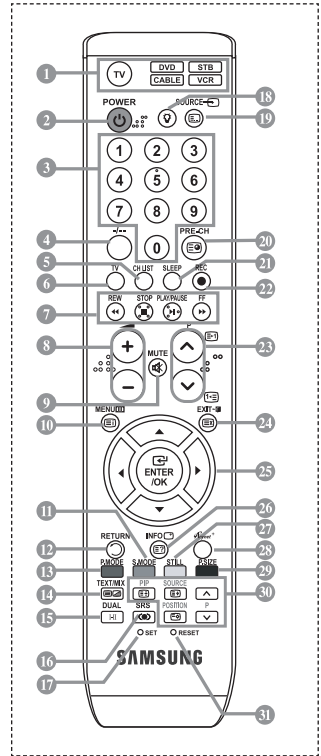

- > The performance of the remote control may be affected by bright light.
- > This is a special remote control for the visually impaired, and has Braille points on the Power, Channel, STOP, PLAY/PAUSE and Volume buttons.

Installing Batteries in the Remote Control

1. Lift the cover at the back of the remote control upward as shown in the figure.
2. Install two AAA size batteries.
 - Make sure to match the "+" and "-" ends of the batteries with the diagram inside the compartment.
3. Replace the cover.
 - Remove the batteries and store them in a cool, dry place if you won't be using the remote control for a long time. The remote control can be used up to about 23 feet from the TV.
(Assuming typical TV usage, the batteries last for about one year.)
- If the remote control doesn't work, check the following:
 1. Is the TV power on?
 2. Are the plus and minus ends of the batteries reversed?
 3. Are the batteries drained?
 4. Is there a power outage, or is the power cord unplugged?
 5. Is there a special fluorescent light or neon sign nearby?

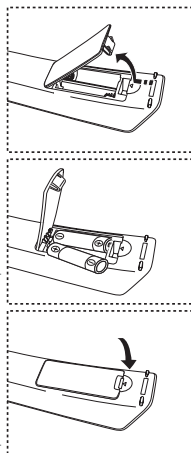

Switching On and Off

The mains lead is attached to the rear of your set.

1. Plug the mains lead into an appropriate socket.
 - The standby indicator lights up on the front of the set.
2. Press the ϕ button on the front of the set.
 - You also can press the **POWER** ϕ button or the **TV** button on the remote control to turn the TV on.
 - The programme that you were watching last is reselected automatically.
3. Press the numeric button (0-9) or channel up/down (\odot/\ominus) button on the remote control or $\langle \text{CH}$ ϕ \rangle button on the right side of the set.
 - When you switch the set on for the very first time, you will be asked to choose language in which the menus are to be displayed.
4. To switch your set off, press the **POWER** ϕ button again.

Placing Your Television in Standby Mode

Your set can be placed in standby mode in order to reduce the power consumption. The standby mode can be useful when you wish to interrupt viewing temporarily (during a meal, for example).

1. Press the **POWER** ϕ button on the remote control.
 - The screen is turned off and a red standby indicator appears on the front of your set.
2. To switch your set back on, simply press the **POWER** ϕ , numeric buttons (**0-9**), **TV** button or channel up/down (\odot/\ominus) button again.
 - Do not leave your set in standby mode for long periods of time (when you are away on holiday, for example).
It is best to unplug the set from the mains and aerial.

Plug & Play

When the TV is initially powered on, several basic settings proceed automatically and subsequently. The following settings are available.

1. Press the **POWER** button on the remote control.
The message "Start Plug & Play" is displayed with "OK" selected.
2. Select the appropriate language by pressing the ▲ or ▼ buttons.
Press the **ENTER/OK** button to confirm your choice.
3. Press the ◀ or ▶ buttons to select "Shop" or "Home", then the **ENTER/OK** button.
 - > We recommend setting the TV to Home mode for the best picture in your home environment.
 - > Shop mode is only intended for use in retail environments.
 - > If the unit is accidentally set to Shop mode and you want to return to Dynamic (Home) mode, press the Volume button and then hold down the **MENU** button for five seconds on the side panel of the TV.
4. The message "Check antenna input." is displayed with "OK" selected.
Press the **ENTER/OK** button.
 - > Please check that the antenna cable is connected correctly.
5. Select the appropriate country by pressing the ▲ or ▼ button.
Press the **ENTER/OK** button to confirm your choice.
6. The "Auto Store" menu is displayed with the "Start" selected. Press the **ENTER/OK** button.
 - > The channel search will start and end automatically.
 - > After all the available channels are stored, the "Clock Set" menu appears.
 - > Press the **ENTER/OK** button at any time to interrupt the memorization process.
7. Press the **ENTER/OK** button.
Select the "Month", "Day", "Year", "Hour", or "Minute" by pressing the ◀ or ▶ buttons.
Set the "Month", "Day", "Year", "Hour", or "Minute" by pressing the ▲ or ▼ buttons.
 - > You can also set the hour and minute by pressing the number buttons on the remote control.
8. Press the **ENTER/OK** button to confirm your setting.



- ♦ **Language:** Select your language.
- ♦ **Country:** Select your country.
- ♦ **Auto Store:** Automatically scans for and stores channels available in the local area.
- ♦ **Clock Set:** Sets the current time for the TV clock.

If you want to reset this feature...

1. Press the **MENU** button to display the menu.
Press the **▲** or **▼** button to select "Setup", then press the **ENTER/OK** button.
2. Press the **ENTER/OK** button again, to select "Plug & Play".
3. The message "Start Plug & Play" is displayed.

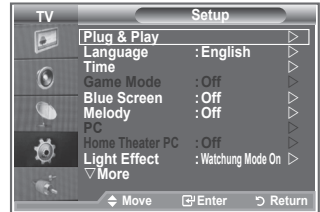

- Storing Channels Automatically
- Storing Channels Manually



Storing Channels Automatically

You can scan for the frequency ranges available to you (and availability depends on your country). Automatically allocated programme numbers may not correspond to actual or desired programme numbers. However, you can sort numbers manually and clear any channels you do not wish to watch.

1. Press the **MENU** button to display the menu.
Press the **▲** or **▼** button to select "Channel", then press the **ENTER/OK** button.
2. Press the **ENTER/OK** button to select "Country".
3. Select the appropriate country by pressing the **▲** or **▼** button.
Press the **ENTER/OK** button to confirm your choice.
4. Press the **▲** or **▼** button to select "Auto Store", then press the **ENTER/OK** button.
5. Press the **ENTER/OK** button.
 - > The TV will begin memorizing all of the available channels.
 - > Press the **ENTER/OK** button at any time to interrupt the memorization process and return to the "Channel" menu.
6. After all the available channels are stored, the "Sort" menu appears.

Storing Channels Manually

You can store up to 100 channels, including those received via cable networks.

When storing channels manually, you can choose:

◆ Whether or not to store each of the channels found.

◆ The programme number of each stored channel which you wish to identify.

1. Press the **MENU** button to display the menu.
Press the **▲** or **▼** button to select "Channel", then press the **ENTER/OK** button.
2. Press the **▲** or **▼** button to select "Manual Store", then press the **ENTER/OK** button.
3. Press the **ENTER/OK** button to select "Programme".
4. To assign a programme number to a channel, find the correct number by pressing the **▲** or **▼** button and then press the **ENTER/OK** button.
> You can also set a programme number by pressing number buttons on the remote control.
5. Press the **▲** or **▼** button to select "Colour System", then press the **ENTER/OK** button.
6. Select the colour standard required by pressing the **▲** or **▼** button then, press the **ENTER/OK** button.
7. Press the **▲** or **▼** button to select "Sound System", then press the **ENTER/OK** button.
8. Select the sound standard required by pressing the **▲** or **▼** button, then press the **ENTER/OK** button.
> If there is an abnormal sound or no sound, re-select the sound system required.
9. If you know the number of the channel to be stored, press the **▲** or **▼** button to select "Channel". Press the **ENTER/OK** button. Select **C** (Air channel) or **S** (Cable channel) by pressing the **▲** or **▼** button. Press the **▶** button to select channel.
Select the required number by pressing the **▲** or **▼** button and then press the **ENTER/OK** button.
> Channel mode: **P** (Programme mode), **C** (Air channel mode), **S** (Cable channel mode)
> You can also set a channel number by pressing number buttons on the remote control.
10. If you do not know the channel numbers, press the **▲** or **▼** button to select "Search". Press the **ENTER/OK** button. Search by pressing the **▲** or **▼** button and then press the **ENTER/OK** button.
11. Press the **▲** or **▼** button to select "Store". Press the **ENTER/OK** button to select "OK".
12. Repeat steps 3 to 11 for each channel to be stored.

- ◆ **Programme:** Selects a program number for the channel.
- ◆ **Colour System:** Sets the colour supporting system.
- ◆ **Sound System:** Sets the sound supporting system.
- ◆ **Channel:** Selects a channel.
- ◆ **Search:** Scans for the frequency value for the channel.
- ◆ **Store:** Saves your settings.

Setting the Channel Lists

Set the channels according to your preference.
You can easily delete, add, or lock the channel you want.

1. Press the **MENU** button to display the menu.
Press the **▲** or **▼** button to select "Channel", then press the **ENTER/OK** button.
 2. Press the **▲** or **▼** button to select "Channel Manager", then press the **ENTER/OK** button.
 3. Press the **ENTER/OK** button again, to select "Channel List".
 4. Press the **►** button to select " " line.
 5. Press the **▲** or **▼** button to select the undesired channel, then press the **ENTER/OK** button to cancel.
 6. Repeat steps 5 for each channel to be selected or canceled
 7. Press the **EXIT** button to exit.
- > " " is active when "Child Lock" is selected to "On".

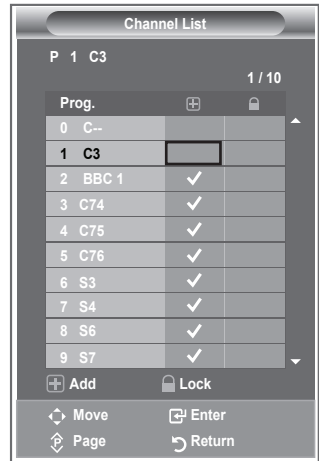

- You can select these options by simply pressing the **CH LIST** button on the remote control



Activating the Child Lock

This feature allows you to prevent unauthorized users, such as children, from watching unsuitable programmes by muting out video and audio.

Child Lock cannot be released using the buttons on the side. Only the remote control can release the Child Lock setting, so keep the remote control away from children.

1. Press the **MENU** button to display the menu.
Press the **▲** or **▼** button to select "Channel", then press the **ENTER/OK** button.
 2. Press the **▲** or **▼** button to select "Channel Manager", then press the **ENTER/OK** button.
 3. Press the **▲** or **▼** button to select "Child Lock", then press the **ENTER/OK** button.
 4. Press the **▲** or **▼** button to select "On" or "Off". Press the **ENTER/OK** button.
 5. Press the **▲** or **▼** button to select "Channel List", then press the **ENTER/OK** button.
 6. Press the **►** button to select " " line.
 7. Press the **▲** or **▼** button to select the channels you want to lock, then press the **ENTER/OK** button.
 8. Repeat steps 7 for each channel to be locked or unlocked.
 9. Press the **EXIT** button to exit.
- > Select "On" or "Off" in "Child Lock" to easily turn the channels which selected on " " to be active or inactive.

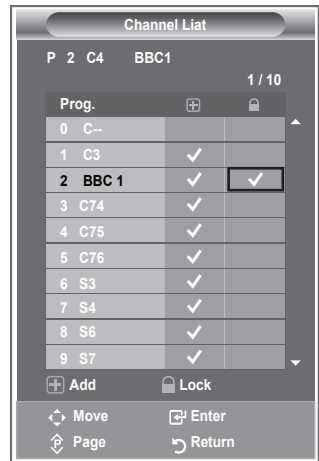

Sorting the Stored Channels

You can exchange the numbers of two channels, in order to:

- ◆ **Modify the numeric order in which the channels have been automatically stored.**
 - ◆ **Give easily remembered numbers to the channels that you watch most often.**
1. Press the **MENU** button to display the menu. Press the **▲** or **▼** button to select "Channel", then press the **ENTER/OK** button.
 2. Press the **▲** or **▼** button to select "Sort", then press the **ENTER/OK** button.
 3. Select the channel number that you wish to change by pressing the **▲** or **▼** button repeatedly. Press the **ENTER/OK** button.
 - The selected channel number and name are moved to right side.
 4. Press the **▲** or **▼** button to move to the position in which you would like to change and then press the **ENTER/OK** button.
 - The selected channel is exchanged with the one previously stored to the chosen number.
 5. Repeat steps **3** to **4** for another channel to be sorted.
 6. Press the **EXIT** button to exit.

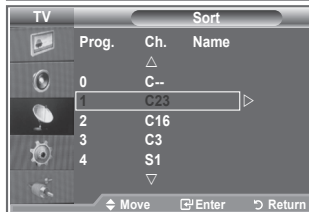

Assigning Channels Names

Channel names will be assigned automatically when channel information is broadcast. These names can be changed, allowing you to assign new names.

1. Press the **MENU** button to display the menu. Press the **▲** or **▼** button to select "Channel", then press the **ENTER/OK** button.
2. Press the **▲** or **▼** button to select "Name", then press the **ENTER/OK** button.
3. If necessary, select the channel to be assigned to a new name by pressing the **▲** or **▼** button. Press the **ENTER/OK** button.
 - The selection bar is displayed around the name box.

To...	Then...
Select a letter, number or symbol	Press the ▲ or ▼ button
Move on the next letter	Press the ▶ button
Move back the previous letter	Press the ◀ button
Confirm the name	Press the ENTER/OK button

- The characters available are : Letters of the alphabet (A~Z) / Numbers (0~9) / Special characters (-, space)
5. Repeat steps **3** to **4** for each channel to be assigned to a new name.
 6. Press the **EXIT** button to exit.



Fine Tuning Channel Reception

Use fine tuning to manually adjust a particular channel for optimal reception.

1. Use the number buttons to directly select the channel that you want to fine tune.
2. Press the **MENU** button to display the menu. Press the **▲** or **▼** button to select "Channel", then press the **ENTER/OK** button.
3. Press the **▲** or **▼** button to select "Fine Tune", then press the **ENTER/OK** button.
4. Press the **◀** or **▶** button to adjust the fine tuning. Press the **ENTER/OK** button.
5. Press the **EXIT** button to exit.
 - Fine tuned channels that have been saved are marked with an asterisk "*" on the right-hand side of the channel number in the channel banner. And the channel number turns red.
 - To reset the fine-tuning, select "Reset" by pressing the **▲** or **▼** button and then press the **ENTER/OK** button.

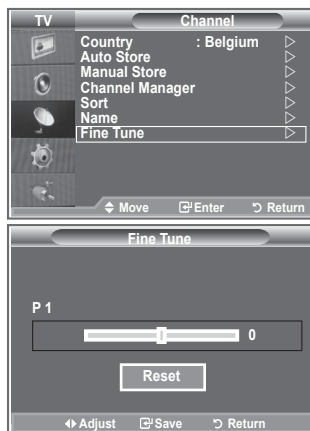

Changing the Picture Standard

You can select the type of picture which best corresponds to your viewing requirements.

1. Press the **MENU** button to display the menu. Press the **ENTER/OK** button, to select "Picture".
2. Press the **ENTER/OK** button again, to select "Mode".
3. Press the **▲** or **▼** button to select the desired picture effect. Press the **ENTER/OK** button.
4. Press the **EXIT** button to exit.

- ♦ **Dynamic:** Selects the picture for high-definition in a bright room.
- ♦ **Standard:** Selects the picture for optimum display in a normal environment.
- ♦ **Movie:** Selects the picture for comfortable display in a dark room.

- The Picture mode must be adjusted separately for each input source.
- You can return to the factory defaults picture settings by selecting the "Reset". (Refer to "Resetting the Picture Settings to the Factory Defaults" on page 18)

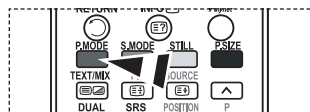

- You can also press the **P.MODE** button on the remote control to select one of the picture settings.

Adjusting the Custom Picture

Your set has several settings which allow you to control picture quality.

1. To select the desired picture effect, follow the "Changing the Picture Standard" instructions number 1 to 3.
2. Press the ▲ or ▼ button to select a particular item. Press the **ENTER/OK** button.
3. Press the ◀ or ▶ button to decrease or increase the value of a particular item. Press the **ENTER/OK** button.
4. Press the **EXIT** button to exit.

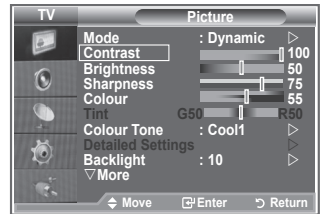

- **Contrast:** Adjusts the lightness and darkness between objects and the background.
- **Brightness:** Adjusts the brightness of the whole screen.
- **Sharpness:** Adjusts the outline of objects to either sharpen them or make them more dull.
- **Colour:** Adjusts the colours, making them lighter or darker.
- **Tint (NTSC only):** Adjusts the colour of objects, making them more red or green for a more natural look.

- The adjusted values are stored according to the selected Picture mode.
- In PC Mode, Only "Contrast" and "Brightness" can be adjusted.
- "Tint" function is available only in "HDMI" and "Component" mode.

Changing the Colour Tone

You can select the most comfortable colour tone to your eyes.

1. To select the desired picture effect, follow the "Changing the Picture Standard" instructions number 1 to 3. (On page 13)
2. Press the ▲ or ▼ button to select "Colour Tone", then press the **ENTER/OK** button.
3. Press the ▲ or ▼ button to select the desired colour tone setting. Press the **ENTER/OK** button.
4. Press the **EXIT** button to exit

- **Cool2:** Makes the colour temperature bluer than "Cool1" menu.
- **Cool1:** Makes whites bluish.
- **Normal:** Keeps whites white.
- **Warm1:** Makes whites reddish.
- **Warm2:** Makes the colour temperature redder than "Warm1" menu.

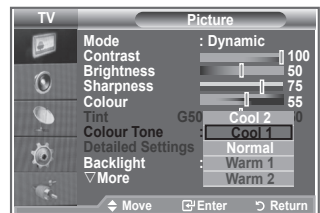
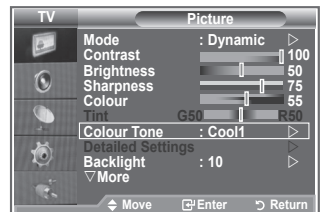

- The adjusted values are stored according to the selected Picture mode.
- When the picture mode is set to Dynamic or Standard, Warm1 and Warm2 cannot be selected.

Activating Backlight

You can adjust the screen brightness by adjusting the LCD backlight brightness. (0~10)

1. To select the desired picture effect, follow the "Changing the Picture Standard" instructions number 1 to 3. (On page 13)
2. Press the ▲ or ▼ button to select "Backlight", then press the **ENTER/OK** button.
3. Press the ◀ or ▶ button to decrease or increase the value of a particular item.
4. Press the **ENTER/OK** button.
Press the **EXIT** button to exit.

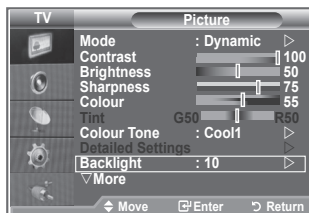

Configuring Detailed Settings on the Picture

You can set detailed picture settings.

1. Press the **MENU** button to display the menu.
2. Press the **ENTER/OK** button, to select "Picture".
3. Press the **▲** or **▼** button to select "Detailed Settings", then press the **ENTER/OK** button.
4. Select the required option by pressing the **▲** or **▼** button, then press the **ENTER/OK** button.
Available options: Black Adjust, Dynamic Contrast, Gamma, White Balance, My Colour Control, Edge Enhancement, Colour Space
5. When you are satisfied with your setting, press the **ENTER/OK** button.
6. Press the **EXIT** button to exit.

➤ When the picture mode is set to Movie or Standard, Detailed Settings can be selected.

➤ If DNIe is Off, the Detailed Settings cannot be selected when the Picture mode is in Standard mode.

◆ **Black Adjust: Off/Low/Medium/High**

You can directly select the black level on the screen to adjust the screen depth.

◆ **Dynamic Contrast: Off/Low/Medium/High**

You can adjust the screen contrast so that the optimal contrast is provided.

◆ **Gamma: -3 ~ 3**

You can adjust the middle brightness of pictures.

Press the **◀** or **▶** button until you reach the optimal setting.

◆ **White Balance: R Offset/G Offset/B Offset/R Gain/G Gain/B Gain/Reset**

You can adjust the color temperature for more natural picture colors.

R Offset/G Offset/B Offset/R Gain/G Gain/B Gain: Changing the adjustment value will refresh the adjusted screen.

Select the required option by pressing the **▲** or **▼** button, then press the **ENTER/OK** button.

Press the **◀** or **▶** button until you reach the optimal setting.

Reset: The previously adjusted white balance will be reset to the factory defaults.

◆ **My Colour Control: Pink/Green/Blue/White/Reset**

This setting can be adjusted to suit your personal preferences.

Pink/Green/Blue/White: Changing the adjustment value will refresh the adjusted screen.

Select the required option by pressing the **▲** or **▼** button, then press the **ENTER/OK** button.

Press the **◀** or **▶** button until you reach the optimal setting.

➤ Reset: The previously adjusted colours will be reset to the factory defaults.

◆ **Edge Enhancement: Off/On**

You can emphasize object boundaries.

◆ **Colour Space: Auto/Wide**

You can set the color reproduction space for the input signal to Auto or Wide.

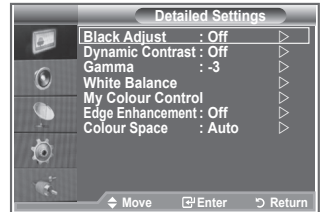
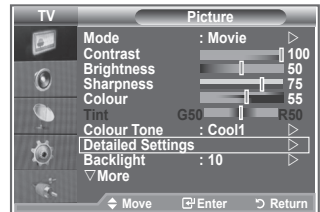



Changing the Picture Size

You can select the picture size which best corresponds to your viewing requirements.

1. Press the **MENU** button to display the menu.
Press the **ENTER/OK** button, to select "Picture".
2. Press the **▲** or **▼** button to select "Size", then press the **ENTER/OK** button.
3. Select the required option by pressing the **▲** or **▼** button.
Press the **ENTER/OK** button.
4. Press the **EXIT** button to exit.

- ♦ **Auto Wide:** Automatically adjusts the picture size to the "16:9" aspect ratio.
- ♦ **16:9:** Adjusts the picture size to 16:9 appropriate for DVDs or wide broadcasting.
- ♦ **Wide Zoom:** Magnify the size of the picture more than 4:3.
- ♦ **Zoom:** Magnifies the 16:9 wide picture (in the vertical direction) to fit the screen size.
- ♦ **4:3:** This is the default setting for a video movie or normal broadcasting.
- ♦ **Just Scan:** Displays the input scenes as they are without any cutoff when HDMI 720p, 1080i signals are input.

- "Auto Wide" function is available only in "TV", "Ext.1", "Ext.2", "AV", and "S-Video" mode.
- In PC Mode, only "16:9" and "4:3" mode can be adjusted.
- Zoom : Select  by pressing the **◀** or **▶** buttons.
Use the **▲** or **▼** button to move the picture up and down. After selecting , use the **▲** or **▼** button to magnify or reduce the picture size in the vertical direction.
- Wide Zoom : Move the screen up/down using the **▲** or **▼** buttons after selecting the  by pressing the **▶** or **ENTER/OK** button.

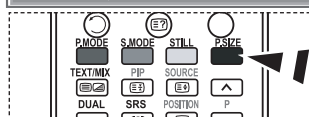
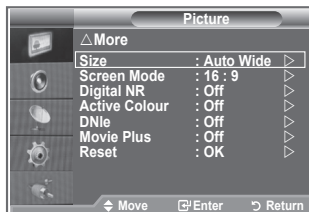

- You can select these options by simply pressing the **P.SIZE** button on the remote control.

Freezing the Current Picture

Press the **STILL** button to freeze a moving picture into a still one. Press again to cancel.

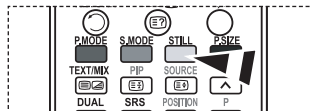

Selecting the Screen Mode

When setting the picture size to Auto Wide in a 16:9 wide TV, you can determine the picture size you want to see the 4:3 WSS (Wide Screen Service) image or nothing. Each individual European country requires different picture size so this function is intended for users to select it.

1. Press the **MENU** button to display the menu.
Press the **ENTER/OK** button, to select "Picture".
2. Press the **▲** or **▼** button to select "Screen Mode", then press the **ENTER/OK** button.
3. Select the required option by pressing the **▲** or **▼** button.
Press the **ENTER/OK** button.
Available options: 16:9, Wide Zoom, Zoom, 4:3
 - ◆ 16:9: Sets the picture to 16:9 wide mode.
 - ◆ Wide Zoom: Magnify the size of the picture more than 4:3.
 - ◆ Zoom: Magnify the size of the picture vertically on screen.
 - ◆ 4:3: Sets the picture to 4:3 normal mode.
4. Press the **EXIT** button to exit.
 - Picture Size is available in Auto Wide mode
 - This function is not available in PC or Component, HDMI mode.

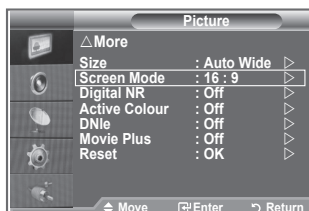

Resetting the Picture Settings to the Factory Defaults

You can return to the factory defaults picture settings.

1. To select the desired picture effect, follow the "Changing the Picture Standard" instructions number 1 to 3 on page 13.
2. Press the **▲** or **▼** button to select "Reset", then press the **ENTER/OK** button.
3. Press the **▲** or **▼** button to select "OK" or "Cancel".
Press the **ENTER/OK** button.
4. Press the **EXIT** button to exit.
 - The "Reset" will be set for each picture mode.

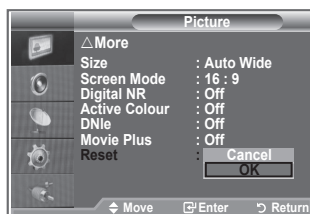
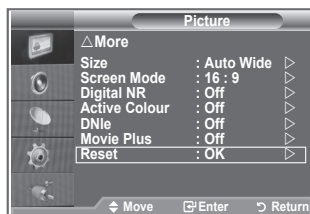

Digital NR / Active Colour / DNle / Movie Plus

If the broadcast signal received by your TV is weak, you can activate the Digital Noise Reduction feature to help reduce any static and ghosting that may appear on the screen.

1. Press the **MENU** button to display the menu.
Press the **ENTER/OK** button, to select "Picture".
2. Select the required option by pressing the **▲** or **▼** button, then press the **ENTER/OK** button.
Available options: Digital NR, Active Colour, DNle, Movie Plus.
3. When you are satisfied with your setting, press the **ENTER/OK** button.
4. Press the **EXIT** button to exit.

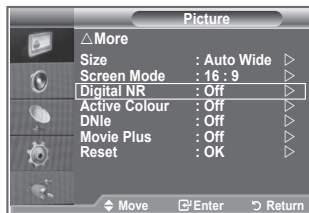

◆ **Digital NR: Off/Low/Medium/High/Auto**

If the signal received by the television is weak, you can activate this feature to reduce any static and ghosting that may appear on the screen.

- This function is not available in PC mode.

◆ **Active Colour: Off/On**

If you turn on this option, the colors of the sky and grass will be stronger and clearer for a more vivid on-screen picture.

- This function is not available in PC mode.
- This function is not available in Movie and Standard mode.

◆ **DNle: Off/Demo/On**

This TV includes the DNle function so as to provide a high visual quality. If you set DNle to on, you can view the screen with the DNle feature activated. If you set the DNle to Demo, you can view the applied DNle and normal pictures on the screen, for demonstration purposes. Using this function, you can view the difference in the visual quality.

- DNle™ (Digital Natural Image engine) **DNle™**
This feature brings you more detailed image with 3D noise reduction, detail enhancement, contrast enhancement and white enhancement. New image compensation Algorithm gives brighter, clearer, more detailed image to you. DNle™ technology will fit every signal into your eyes.
- This function is not available in PC mode.
- This function is not available in Movie mode

◆ **Movie Plus: Off/On**

You can view more natural skin and clear text even in fast moving scenes.

- Use this function when watching movies.
- The Wide Zoom, Zoom and Just Scan mode is not supported.
- This function is not available in PC mode.

Viewing the Picture In Picture (PIP)

You can display a sub picture within the main picture of set programme or video input. In this way, you can watch the picture of set programme or video input from any connected equipment while watching the main picture.

1. Press the **MENU** button to display the menu.
Press the **▲** or **▼** button to select "Setup", then press the **ENTER/OK** button.
2. Press the **▲** or **▼** button to select "PIP", then press the **ENTER/OK** button.
3. Press the **ENTER/OK** button again.
Press the **▲** or **▼** button to select "On", then press **ENTER/OK** button.
 - > If the PIP is activated, the size of the main picture turns to "16:9".
4. Press the **▲** or **▼** button to select "Source", then press **ENTER/OK** button. Select a source of the sub picture by pressing the **▲** or **▼** button and press the **ENTER/OK** button.
 - > The sub picture can serve different source selections based on what the main picture is set to.
5. Press the **▲** or **▼** button to select "Size" of the sub picture and then press the **ENTER/OK** button. Select a size of the sub picture by pressing the **▲** or **▼** button and then press the **ENTER/OK** button.
 - > If main picture is in "PC" and "Component" mode, "Size" is not available.
6. Press the **▲** or **▼** button to select "Position", then press the **ENTER/OK** button. Select the position of the sub picture by pressing the **▲** or **▼** button and then press the **ENTER/OK** button.
7. Press the **▲** or **▼** button to select "Programme" and then press the **ENTER/OK** button. You can select the channel that you want to view through sub picture by pressing the **▲** or **▼** button. Press the **ENTER/OK** button.
 - > The "Programme" can be active when the sub picture is set to TV.
8. Press the **EXIT** button to exit.
 - > You may notice that the picture in the PIP window becomes slightly unnatural when you use the main screen to view a game or karaoke.

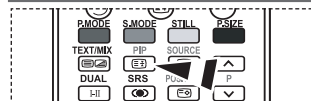
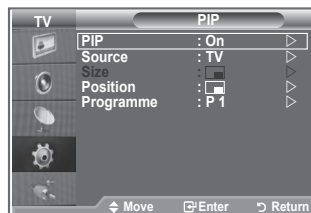
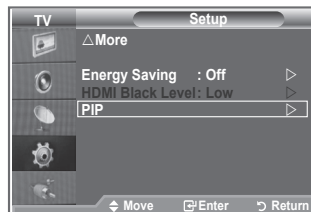

Press the **PIP** button on the remote control repeatedly to activate or deactivate the "PIP".

- ♦ **Source:** Used to select a source of the sub picture.
- ♦ **Size:** Used to select a size of the sub picture.
- ♦ **Position:** Used to move the sub picture.
- ♦ **Programme:** Used to Change the sub picture.

PIP Settings

O: PIP operates, X: PIP doesn't operate

Main \ Sub	TV analog	Ext. 1	Ext. 2	AV	S-Video	Component	HDMI	PC	TV digital
Component	O	O	O	O	X	X	X	X	X
HDMI	O	O	O	O	X	X	X	X	X
PC	O	O	O	O	X	X	X	X	X

HDMI Black Level

You can directly select the black level on the screen to adjust the screen depth.

1. Press the **MENU** button to display the menu.
Press the **▲** or **▼** button to select "Setup", then press the **ENTER/OK** button.
2. Press the **▲** or **▼** button to select "HDMI Black Level", then press the **ENTER/OK** button.
3. Press the **▲** or **▼** button to select "Normal" or "Low", then press the **ENTER/OK** button.
4. Press the **EXIT** button to exit.
➤ This Function is active only when the external input connects HDMI(RGB signal).

- **Normal:** The screen gets brighter.
- **Low:** The screen gets darker.

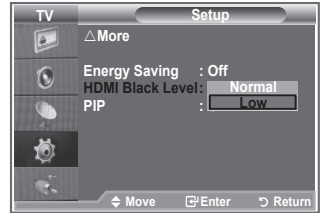
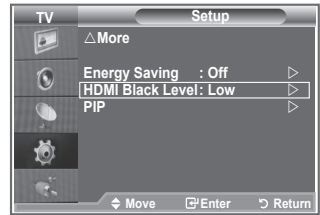

Changing the Sound Standard

You can select the type of the special sound effect to be used when watching a given broadcast.

1. Press the **MENU** button to display the menu.
Press the **▲** or **▼** button to select "Sound", then press the **ENTER/OK** button.
2. Press the **ENTER/OK** button again, to select "Mode".
3. Select the required sound effect by pressing the **▲** or **▼** button repeatedly and then press the **ENTER/OK** button.
4. Press the **EXIT** button to exit.

- **Standard:** Selects the normal sound mode.
- **Music:** Emphasizes music over voices.
- **Movie:** Provides live and full sound for movies.
- **Speech:** Emphasizes voices over other sounds.
- **Custom:** Selects your custom sound settings.
(Refer to "Adjusting the Sound Settings")

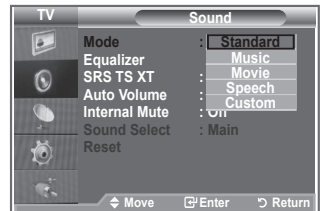
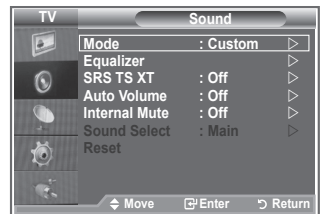

Adjusting the Sound Settings

The sound settings can be adjusted to suit your personal preferences.

1. Press the **MENU** button to display the menu. Press the **▲** or **▼** button to select "Sound", then press the **ENTER/OK** button.
 2. Press the **▲** or **▼** button to select "Equalizer", then press the **ENTER/OK** button.
 3. Press the **◀** or **▶** button to select a particular item. Press the **ENTER/OK** button.
 4. Press the **▲** or **▼** button to reach the required setting. Press the **ENTER/OK** button.
 5. Press the **EXIT** button to exit.
- If you make any changes to these settings, the Sound Mode is automatically switched to "Custom".

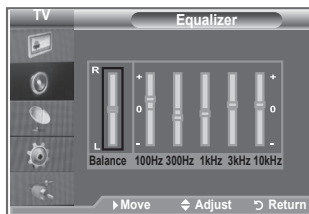
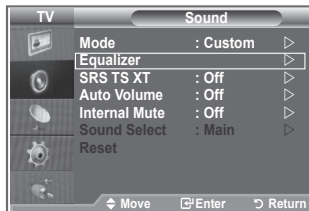

Setting the TruSurround XT (SRS TS XT)

TruSurround XT is a patented SRS technology that solves the problem of playing 5.1 multichannel content over two speakers. TruSurround delivers a compelling, virtual surround sound experience through any two-speaker playback system, including internal television speakers. It is fully compatible with all multichannel formats.

1. Press the **MENU** button to display the menu. Press the **▲** or **▼** button to select "Sound", then press the **ENTER/OK** button.
2. Press the **▲** or **▼** button to select "SRS TS XT", then press the **ENTER/OK** button.
3. Press the **▲** or **▼** button to select "On" or "Off". Press the **ENTER/OK** button.
4. Press the **EXIT** button to exit.

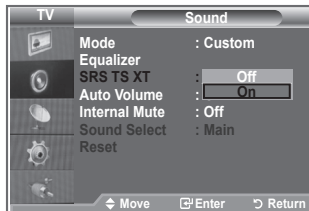
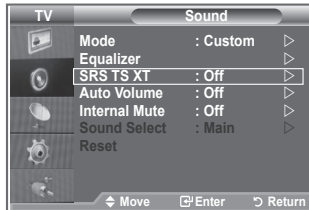

TruSurround XT, SRS and  symbol are trademarks of SRS Labs, Inc. TruSurround XT technology is incorporated under license from SRS Labs, Inc.

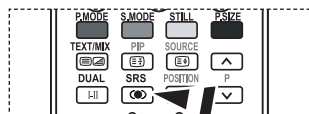

 You can also set these options simply by pressing the **SRS** button on remote control.

Connecting Headphones

You can connect a set of headphones to your set if you wish to watch a TV programme without disturbing the other people in the room.

- When you insert the head set jack into the corresponding port, you can operate only "SRS TS XT" and "Auto Volume" in Sound menu.
- Prolonged use of headphones at a high volume may damage your hearing.
- You will not receive sound from the speakers when you connect headphones to the system.
- The headphone volume and TV volume are adjusted differently.



Selecting the Sound Mode

You can set the sound mode by pressing the "DUAL" button. When you press it, the current sound mode is displayed on the screen.

	Audio Type	DUAL 1/2	Default
FM Stereo	Mono	MONO	Automatic change
	Stereo	STEREO ↔ MONO	
	Dual	DUAL 1 ↔ DUAL 2	DUAL 1
NICAM Stereo	Mono	MONO	Automatic change
	Stereo	MONO ↔ STEREO	
	Dual	MONO ↔ DUAL 1 DUAL 2	DUAL 1

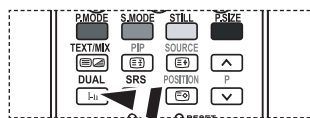

You can also set these options simply by pressing the **DUAL** button on remote control.

- If the stereo signal is weak and an automatic switching occurs, then switch to the Mono.

Adjusting the Volume Automatically

Each broadcasting station has its own signal conditions, and so it is not easy for you to adjust the volume every time the channel is changed. This feature allows you to automatically adjust the volume of the desired channel by lowering the sound output when the modulation signal is high or by raising the sound output when the modulation signal is low.

1. Press the **MENU** button to display the menu. Press the **▲** or **▼** button to select "Sound", then press the **ENTER/OK** button.
2. Press the **▲** or **▼** button to select "Auto Volume", then press the **ENTER/OK** button.
3. Press the **▲** or **▼** button to select "On" or "Off". Press the **ENTER/OK** button.
4. Press the **EXIT** button to exit.

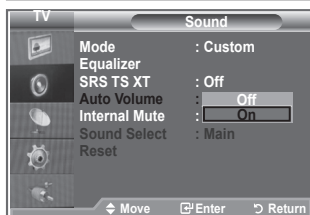
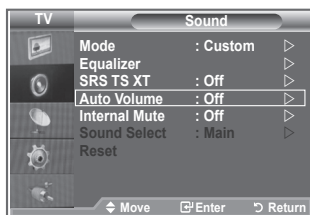

Selecting the Internal Mute

If you want to hear the sound through separate speakers, cancel the internal amplifier.

1. Press the **MENU** button to display the menu.
Press the **▲** or **▼** button to select "Sound", then press the **ENTER/OK** button.
 2. Press the **▲** or **▼** button to select "Internal Mute", then press the **ENTER/OK** button.
 3. Press the **▲** or **▼** button to select "On" or "Off". Press the **ENTER/OK** button.
 4. Press the **EXIT** button to exit.
- When "Internal Mute" is set to "On", the Sound menus except for "Sound Select" (in PIP mode) cannot be adjusted.

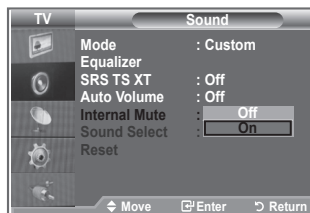
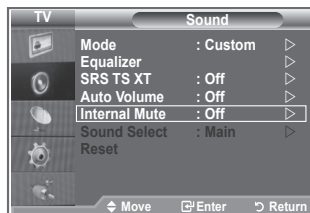

Listening to the Sound of the Sub Picture

During the PIP features activation, you can listen to the sound of the sub picture.

1. Press the **MENU** button to display the menu.
Press the **▲** or **▼** button to select "Sound", then press the **ENTER/OK** button.
2. Press the **▲** or **▼** button to select "Sound Select", then press the **ENTER/OK** button.
3. Press the **▲** or **▼** button to select "Sub".
Press the **ENTER/OK** button.
4. Press the **EXIT** button to exit.

- ◆ **Main** : Used to listen to the sound of the main picture.
- ◆ **Sub** : Used to listen to the sound of the sub picture.

➤ You can select this option when the "PIP" is set to "On".

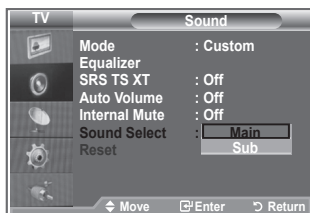
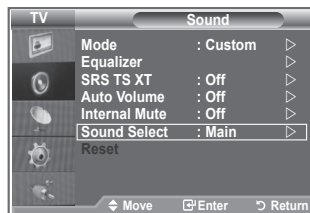

Resetting the Sound Settings to the Factory Defaults

If Game Mode is On, the Reset Sound function is activated. Selecting the Reset function after setting the equalizer resets the equalizer setting to the factory defaults.

1. Press the **MENU** button to display the menu. Press the **▲** or **▼** button to select "Sound", then press the **ENTER/OK** button.
 2. Press the **▲** or **▼** button to select "Reset", then press the **ENTER/OK** button.
 3. Press the **EXIT** button to exit.
- You can select this option when the "Game Mode" is set to "On".

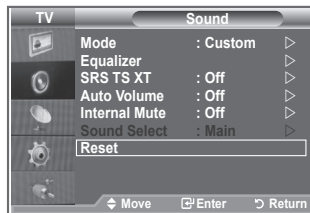

Setting and Displaying the Current Time

You can set the TV's clock so that the current time is displayed when you press the **INFO** button. You must also set the time if you wish to use the automatic On/Off timers.

1. Press the **MENU** button to display the menu. Press the **▲** or **▼** button to select "Setup", then press the **ENTER/OK** button.
2. Press the **▲** or **▼** button to select "Time", then press the **ENTER/OK** button.
3. Press the **ENTER/OK** button to select "Clock Set".
4.

To...	Press the...
Move to Month, Day, Year, Hour or Minute	◀ or ▶ button.
Set the Month, Day, Year, Hour or Minute	▲ or ▼ button.
Press the ENTER/OK button.	

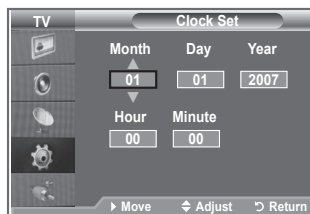

5. Press the **EXIT** button to exit.
- If you disconnect the power cord, you have to set the clock again.
 ➤ You can also set Year, Month, Day, Hour and Minute by pressing the number buttons on the remote control.

Setting the Sleep Timer

You can select a time period of between 30 and 180 minutes after which the television automatically switches to standby mode.

1. Press the **MENU** button to display the menu.
Press the **▲** or **▼** button to select "Setup", then press the **ENTER/OK** button.
 2. Press the **▲** or **▼** button to select "Time", then press the **ENTER/OK** button.
 3. Press the **▲** or **▼** button to select "Sleep Timer", then press the **ENTER/OK** button.
 4. Press the **▲** or **▼** button repeatedly until the desired time appears (Off, 30, 60, 90, 120, 150, 180).
Press the **ENTER/OK** button.
 5. Press the **EXIT** button to exit.
- The TV automatically switches to standby mode when the timer reaches 0.

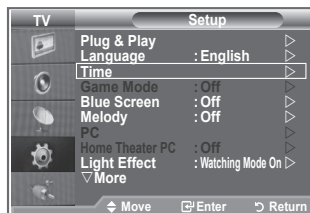

Switching the Television On and Off Automatically

1. Press the **MENU** button to display the menu.
Press the **▲** or **▼** button to select "Setup", then press the **ENTER/OK** button.
2. Press the **▲** or **▼** button to select "Time", then press the **ENTER/OK** button.
3. Press the **▲** or **▼** button to select "Timer 1", "Timer 2", "Timer 3", then press the **ENTER/OK** button.
4. Press the **▲** or **▼** buttons to adjust "Hour", then press the **▶** button to move to the next step.
Set other items using the same method as above.

	Yes/ No	Press the ▲ or ▼ button
Repeat	Select a Once, Everyday, Mon-Fri, Mon-Sat, Sat-Sun	Press the ▲ or ▼ button
Volume	Adjust a 0~100	Press the ▲ or ▼ button
Programme	Adjust a Programme	Press the ▲ or ▼ button

- When finished, press the **RETURN** button to return.
- The current time will appear every time you press the **INFO** button.
 - You can set the hour, minute, directly by pressing the number buttons on the remote control.
5. Press the **EXIT** button to exit.



Choosing Your Language

When you start using your set for the first time, you must select the language which will be used for displaying menus and indications.

1. Press the **MENU** button to display the on-screen menu. Press the **▲** or **▼** button to select "Setup", then press the **ENTER/OK** button.
2. Press the **▲** or **▼** button to select "Language", then press the **ENTER/OK** button.
3. Select a particular language by pressing the **▲** or **▼** button repeatedly. Press the **ENTER/OK** button.
 - > You can choose one of 21 languages.
4. Press the **EXIT** button to exit.



Using Game Mode

When connecting to a game console such as PlayStation™ or Xbox™, you can enjoy a more realistic gaming experience by selecting game menu.

1. Press the **MENU** button to display the menu. Press the **▲** or **▼** button to select "Setup", then press the **ENTER/OK** button.
2. Press the **▲** or **▼** button to select "Game Mode", then press the **ENTER/OK** button.
3. Press the **▲** or **▼** button to select "On" or "Off". Press the **ENTER/OK** button.
4. Press the **EXIT** button to exit.
 - > To disconnect the game console and connect another external device, cancel game mode in the setup menu.
 - > If you display the TV menu in Game mode, the screen shakes slightly.
 - > Game Mode is not available in TV mode.
 - > If Game Mode is On:
 - Picture Mode changes to Standard and Sound Mode changes to Custom automatically. The user cannot change these to other modes.
 - Sound Mode in the Sound menu is deactivated. Adjust the sound using the equalizer.
 - The Reset Sound function is activated. Selecting the Reset function after setting the equalizer resets the equalizer setting to the factory defaults.

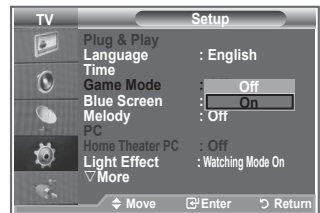
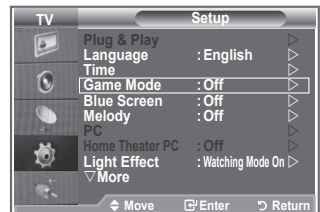

Setting the Blue Screen Mode / Selecting the Melody

Blue Screen:

If no signal is being received or the signal is very weak, a blue screen automatically replaces the noisy picture background. If you wish to continue viewing the poor picture, you must set the "Blue Screen" mode to "Off".

Melody:

You can hear melody sound when the television is powered on or off.

1. Press the **MENU** button to display the menu.
Press the **▲** or **▼** button to select "Setup", then press the **ENTER/OK** button.
2. Press the **▲** or **▼** button to select "Blue Screen" or "Melody".
Press the **ENTER/OK** button.
3. When you are satisfied with your setting, press the **ENTER/OK** button.
 - ◆ **Blue Screen:** Off/On
 - ◆ **Melody:** Off/Low/Medium/High
4. Press the **EXIT** button to exit.

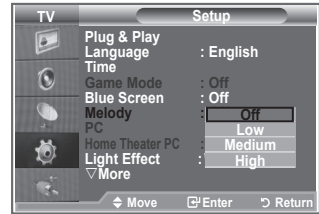

Setting the Home Theater PC

You can view higher quality pictures by configuring the screen settings in PC Mode.

If you set the Home Theater PC function to On, you can configure the Detail Settings (when Picture Mode is set to Standard or Movie) as in PC Mode.

1. Press the **MENU** button to display the menu.
Press the **▲** or **▼** button to select "Setup", then press the **ENTER/OK** button.
 2. Press the **▲** or **▼** button to select "Home Theater PC".
Press the **ENTER/OK** button.
 3. Press the **▲** or **▼** button to select "Off" or "On".
Press the **ENTER/OK** button.
 4. Press the **EXIT** button to exit.
- This function is available only in PC mode.

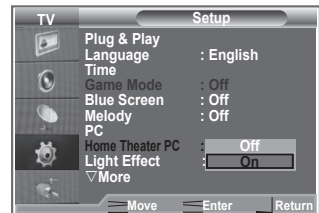

Setting the Light Effect

You can turn on/off the blue LED on the front of TV according to the situation. Use it for saving power or when the LED dazzles your eyes.

1. Press the **MENU** button to display the on-screen menu. Press the **▲** or **▼** button to select "Setup", then press the **ENTER/OK** button.
2. Press the **▲** or **▼** button to select "Light Effect", then press the **ENTER/OK** button.
3. Select the required option (Off, Standby Mode On, Watching Mode On, On) by pressing the **▲** or **▼** button. Press the **ENTER/OK** button.

- **Off:** LED will not come on.
- **Standby Mode On:** Turns the LED on in standby mode.
- **Watching Mode On:** Turns the LED on while watching TV.
- **On:** LED will come on after you turn the TV off.

4. Press the **EXIT** button to exit.

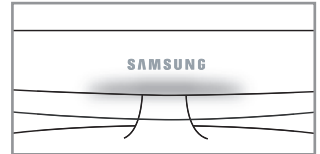
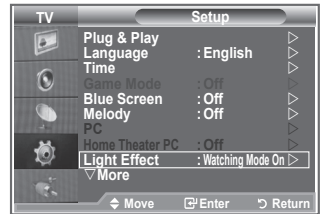

[LE32R81, LE37R81, LE40R81, LE32R83, LE37R83, LE40R83]

Using the Energy Saving Feature

This function adjusts the brightness of the TV so as to reduce power consumption. When you watching TV at night, set the "Energy Saving " mode option to "High" so as to reduce the dazzling of your eyes as well as the power consumption.

1. Press the **MENU** button to display the on-screen menu. Press the **▲** or **▼** button to select "Setup", then press the **ENTER/OK** button.
2. Press the **▲** or **▼** button to select "Energy Saving", then press the **ENTER/OK** button.
3. Select the required option (Off, Low, Medium, High, Auto) by pressing the **▲** or **▼** button. Press the **ENTER/OK** button.
4. Press the **EXIT** button to exit.

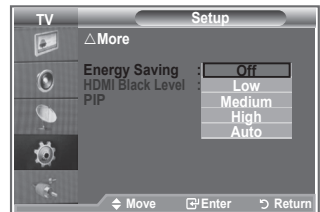
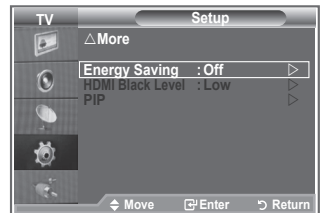

Selecting the Source

You can select among external sources connected to your TV's input jacks.

1. Press the **MENU** button to display the menu.
Press the **▲** or **▼** button to select "Input", then press the **ENTER/OK** button.
2. Press the **ENTER/OK** button again, to select "Source List".
 - > When no external device is connected to your set, only "TV", "Ext.1", "Ext.2" are activated in the "Source List". "AV", "S-Video", "Component", "PC", "HDMI1", "HDMI2", "HDMI3" are activated only when they are connected to your set.
3. Select the required device by pressing the **▲** or **▼** button. Press the **ENTER/OK** button.

-  Press the **SOURCE** button on the remote control to toggle between all the available source.
TV mode can be selected by pressing the **TV** button, number buttons(0~9), and the **P** button on the remote control. But it cannot be selected using the **SOURCE** button.

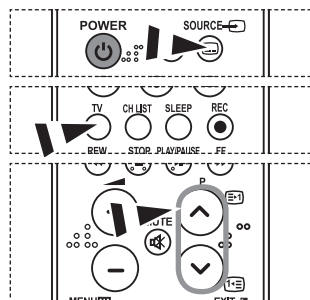
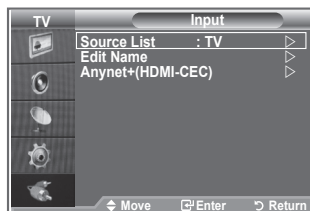

Editing the Input Source Names

Name the device connected to the input jacks to make your input source selection easier.

1. Press the **MENU** button to display the menu.
Press the **▲** or **▼** button to select "Input", then press the **ENTER/OK** button.
2. Press the **▲** or **▼** button to select "Edit Name", then press the **ENTER/OK** button.
3. Press the **▲** or **▼** button to select the device that you wish to edit.
Press the **ENTER/OK** button.
4. Press the **▲** or **▼** button to select the required device.
Press the **ENTER/OK** button.
5. Press the **EXIT** button to exit.

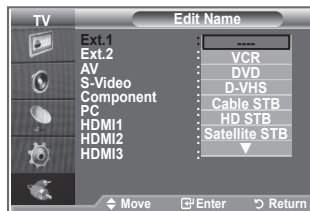
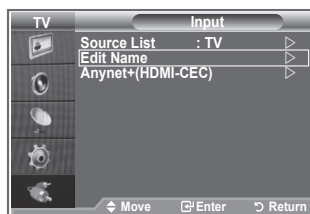

Teletext Decoder

Most set channels carry " teletext ", pages of written information that provide information such as:

- ◆ Television programme times.
- ◆ News bulletins and Weather forecasts.
- ◆ Sports results.
- ◆ Subtitles for the hard of hearing.

The teletext pages are organized according to six categories:

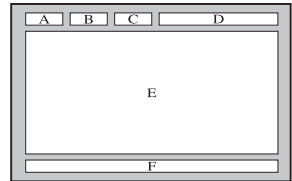

Part	Contents
A	Selected page number.
B	Broadcasting station identity.
C	Current page number or search status.
D	Date and time.
E	Text.
F	Status information.

Displaying the Teletext Information

You can display teletext information at any time, but signal reception must be good. Otherwise:

- ◆ Information may be missing.
- ◆ Some pages may not be displayed.

To activate the teletext mode and display the contents page:

1. Using the **P** (E1) or **P** (E2) button, select the channel providing the teletext service.
2. Press the **TEXT/MIX** (E3/E4) button to activate the teletext mode.
 - The contents page is displayed. It can be redisplayed at any time by pressing the **MENU** (E5) button.
3. Press the **TEXT/MIX** (E3/E4) button again.
 - The actual broadcast will be displayed with "Teletext", "Double", and "Mix" in order on the screen.
4. Press the **TV** button to exit from the Text display.
 - If any broken character appears while Text is being viewed, make sure that the Text language is identical with the language in the "Setup" menu mode. If both languages are different, select the same language with the Text language on the "Setup" menu.

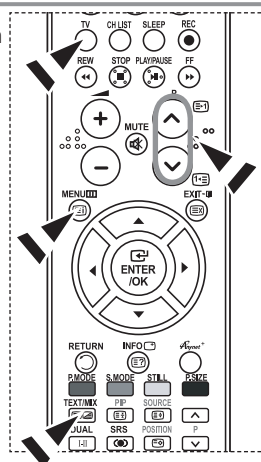

Selecting a Specific Teletext Page

Press the number buttons on the remote control to enter the page number directly:

1. Enter the three-digit page number listed in the contents by pressing the corresponding numeric buttons.
2. If the selected page is linked with several secondary pages, the secondary pages are displayed in sequence. To freeze the display on a given page, press the **PIP** (E3). Press the **PIP** (E3) button again to resume.
3. Using the various display options:

To display...	Press the...
Both teletext information and the normal broadcast	TEXT/MIX (E3/E4)
Hidden text (answers to quiz games, for example)	INFO (E2)
The normal screen	INFO (E2)
A secondary page, by entering its 4-digit number	PRE-CH (E9)
The next page	P (E1)
The previous page	P (E2)
Double-size letters in the: <ul style="list-style-type: none"> • Upper half of the screen • Lower half of the screen 	SOURCE (E3) <ul style="list-style-type: none"> • Once • Twice
Normal screen	• Three times

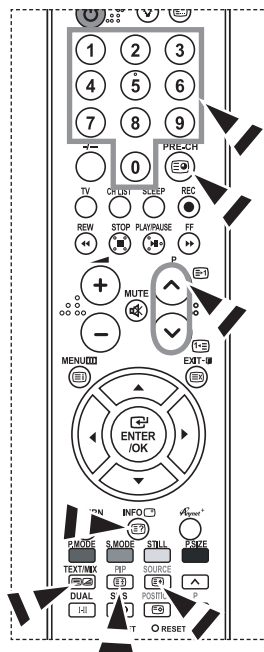

Using Fastext to Select a Teletext Page

The various topics included in the teletext pages are colour-coded, and can be selected by pressing the coloured buttons on the remote control.

1. Display the teletext contents page by pressing the **TEXT/MIX** () button.
2. Press the coloured button corresponding to the topic that you wish to select (The available topics are listed on the status information line).
3. Press the Red button to display the previous page.
Press the Green button to display the next page.
4. Press the **TV** button to exit from the Text display.

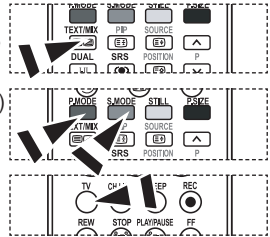

Setting Up Your Remote Control

After it has been set up properly, your remote control can operate in five different modes: TV, DVD, Cable, Set-Top Box, VCR. Pressing the corresponding button on the remote control allows you to switch between these modes, and control whichever piece of equipment you choose.

- The remote control might not be compatible with all DVD Players, VCRs, Cable boxes, and Set-Top Boxes.

Setting Up the Remote to Operate Your VCR, CABLE, DVD and STB

1. Turn off your **VCR, CABLE, DVD** and **STB**.
2. Press the **VCR, CABLE, DVD** and **STB** button on your TV's remote control.
3. Press the **SET** button on your TV's remote control.
4. Using the number buttons on your remote control, enter three digits of the VCR code listed on pages 34~36 of this manual for your brand of VCR. Make sure you enter three digits of the code, even if the first digit is a "0". (If more than one code is listed, try the first one.)
5. Press the **POWER**  button on the remote control.
Your VCR should turn on if your remote is set up correctly.
If your VCR does not turn on after set up, repeat steps 2, 3, and 4, but try one of the other codes listed for your brand of VCR.
If no other codes are listed, try each VCR code, 000 through 080.

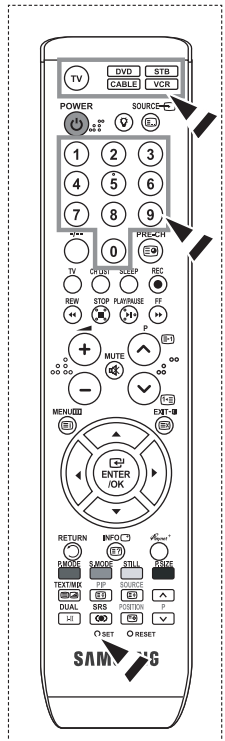

Remote Control Codes

> VCR

Brand	Code
SAMSUNG	000 001 002 003 004 005 077 078 079
ADMIRAL	020
AIWA	025
AKAI	004 027 032
AUDIO DYNAMICS	007 026
BELL&HOWELL	018
BROKSONIC	022
CANDLE	002 003 006 008 015 055
CANON	021 056
CITIZEN	002 003 006 008 015 055
COLORTYME	007
CRAIG	002 024
CURTIS MATHES	002 007 008 017 021 025 056 064 066
DAEWOO	003 010 011 012 013 014 015 016
DB	007 026
DIMENSIA	017
DYNATECH	025
ELECTROHOME	034
EMERSON	001 003 006 021 022 025 030 032 034 040 047 050 052 060 063 065 066 067 069 073
FISHER	018 024 028 029 048 051 061
FUNAI	025
GENERAL ELECTRIC	002 005 017 021 056
GO VIDEO	002
HARMAN KARDON	007
HITACHI	019 025 041 042 074
INSTANT REPLAY	021
JC PENNEY	002 007 018 019 021 026 037 041 054 056
JCL	007 008 018 021 026 037
JVC	081 082 083
KENWOOD	007 008 018 021 026 037
KLH	070
KONIA	036
LG(Goldstar)	006 007 008 009 010
LLOYD	025
LOGIK	038
LXI	025
MAGNAVOX	021 056 059
MARANTZ	007 008 018 021 026 037 062
MARTA	006
MEI	021
MEMOREX	006 021 024 025
MGA	034
MIDLAND	005
MINOLTA	019 041 075
MITSUBISHI	019 034 041 046

Brand	Code
MONTGOMERY WARD	020
MTC	002 025
MULTITECH	002 005 025 038
NEC	007 008 018 026 037 062 064
OPTIMUS	020
ORION	073 074 075 076
PANASONIC	021 056 071 072
PENTAX	019 041 075
PENTEX RESEARCH+	008
PHILCO	021 056 059
PHILIPS	021 080
PIONEER	019 026 039 053
PORTLAND	015 049 055
PROSCAN	017
QUARTZ	018
QUASAR	021 056
RADIO SHACK/ REALISTIC	006 018 020 021 024 025 029 034 048 056
RCA	002 017 019 021 035 041 043 057 068 076
SANSUI	026
SANYO	018 024
SCOTT	003 047 052 067
SEARS	006 018 019 024 028 029 041 048 051
SHARP	020 034 045 015
SHIMTOM	027 033 038 058
SIGNATURE	025
SONY	027 033 044
SYLVANIA	021 025 056 059
SYMPHONIC	025
TANDY	018 025
TASHIKA	006
TATUNG	037
TEAC	025 037 068
TECHNICS	021
TEKNIKA	006 021 025 031
TMK	066
TOSHIBA	003 019 029 051 052
TOTEVISION	002 006
UNITECH	002
VECTOR RESEARCH	007 026
VICTOR	026
VIDEO CONCEPTS	007 026
VIDEOSONIC	002
WARDS	002 003 006 019 020 021 024 025 034 038 041
YAMAHA	007 008 018 026 037
ZENITH	023 027 033

➤ **CABLE BOX**

Brand	Code
SAMSUNG	000 001 002 003 004 005 006 007
GI	041
HAMLIN	003 024 031
HITACHI	025 030
JERROLD	038 039
MACOM	025 030
MAGNAVOX	019 023 028
OAK	026
PANASONIC	003 022 027 037 044
PHILIPS	019 021 023 028
PIONEER	004 018 020 044
RCA	014 022 040
REGAL	003

Brand	Code
REGENCY	015 023
SA	042 043
SCIENTIFIC ATLAN	042 043
SPRUCER	022
STARGATE 2000	036
SYLVANIA	016
TEXSCAN	016
TOCOM	032
UNIVERSAL	033 034
VIEWSTAR	019 021 023 028
WAMER AMEX	046
ZENITH	017 029 035 037 045

➤ **SAMSUNG DVD**

Product	Code
DVD	000 001 002
DVDR	003 004
BD Record	005 006
VCR COMBO	007 008 009 010 011
VCR Record	012
DHR COMBO	013

Product	Code
Home Theater VCR COMBO	014 015 016
HDD Recorder COMBO	017
TWIN TRAY COMBO	018
STB DVD COMBO	019
DVD Receiver	020
AV Receiver	021

➤ **DVD**

Brand	Code
ANAM	030
AUDIOVOX	075
AUDIOLOGIC	085
ANABA	072
APEX DIGITAL	070 071 074 086 083 084 088 111 112
AIWA	114
BROKSONIC	062
BLAUPUNKT	074
B&K	122 123
CURTIS MATHES	027
CYBER HOME	077 078 079 082
CLARION	080 125
CIRRUS	081
CYBER HOME	065
CINEVISION	095
DAEWOO	066
DENON	146
FARENHEIT	067 068
FISHER	090
GPX	060
GO VIDEO	061 089 133 135
GE	069 074
GREENHILL	074
HITACHI	064 113
HITEKER	071
HOYO	073
HARMAN / KARDON	091 110
IRT	089

Brand	Code
INTEGRA	092
JBL	091
JVC	022 033 115 116
JATON	073
KENWOOD	051 108 109
KISS	073
KONKA	059 100 106 107
KLH	074 075
LG(Goldstar)	025 031
LOEWE	057
LASONIC	058
MOBILE AUTHORITY	054
MEMOREX	055
MALATA	056
MAGNAVOX	076 093
MINTEK	074 094
MONYKA	073
NORCENT	048 049 050
NEXT BASE	052
NEC	053
NANTAU	144
NESA	074
OPTOMEDIA ELECTRONICS	105
OPTIVIEW	072
ONKYO	076 092 119
PHILCO	044 045
PRINCETON	046 047
PROSCAN	023

➤ DVD

Brand	Code
PANASONIC	024 034 124 134 136 137 138
PHILIPS	036 076
ROTEL	117 118
RIO	120
RCA	023 035 074 075 131 132
RAITE	073
ROWA	038
SAMPO	104
SONY	026 029 126 127 128 129 130 141
SHERWOOD	039 041
SVA	042
SYLVANIA	043 093
SHARP	140
SANSUI	062
SANYO	062 090
SHINSONIC	094

Brand	Code
THOMSON	145
TOSHIBA	028 062 076
TECHNICS	139
TVIEW	072
TOKAI	073
TEAC	096
TECHWOOD	097
TREDEX	098 099 101
URBAN CONCEPTS	076
VENTURER	075
VOCOPRO	102
YAMAHA	032 063
YAMAKAWA	040 073
XWAVE	103
ZENITH	076 121

➤ SAMSUNG SET-TOP BOX

Product	Code
Ground wave STB	001 002
Satellite STB	003
CABLE STB	004
STB DVD COMBO	008
Satellite STB HDD COMBO Standard	009

Product	Code
Satellite STB HDD COMBO Premium	010
CABLE STB HDD COMBO Standard	011
CABLE STB HDD COMBO Premium	012
Ground wave STB HDD COMBO Standard	013
Ground wave STB HDD COMBO Premium	014

➤ SET-TOP BOX

Brand	Code
ALPHASTAR	023
ANAM	043
CHANNEL MASTER	018 034
CROSSDIGITAL	019
CHAPARRAL	035
DIRECT TV	015 016 017 019 022 045 060 061 062 065 066 067 068
DAEWOO	074
DISH NETWORK SYSTEM	069 070
DISHPRO	069
DRAKE	018 024 032
DX ANTENNA	027
ECHOSTAR	025 069 070 071
EXPRESSVU	069
GOI	069
GE	065
GENERAL INSTRUMENT	046 047 048 063 064
HTS	069
HOME CABLE	056
HITACHI	022
HUGHES NETWORK	015 017
IQ	020
IQ PRISM	020
JANEIL	059
JERROID	063
JVC	069 070
LG(Goldstar)	044 073

Brand	Code
MAGNAVOX	016 021 036 038 039 040 041 042
MEMOREX	016
MOTOROLA	064
MACOM	018
MITSUBISHI	015
NEXT LEVEL	047 048 064
PHILIPS	015 016 017 021 033 036 038 039 040 041 042 067
PRIMESTAR	046 049 050 063
PANASONIC	058 059 061 062
PAYSAT	016
PROSCAN	065 066
RCA	051 052 053 065 066
RADIOSHACK	064
REALISTIC	057
STAR TRAK	026
STS	020 027
SKY	031
SKY LIFE	005 006 007
SHACK	064
STAR CHOICE	064
SONY	054 060
TOSHIBA	015 017 028 029 030 072
ULTIMATE TV	060 066
UNIDEN	016 021 037 055 056 057
ZENITH	024 031 068

Setting up Your PC Software (Based on Windows XP)

The Windows display-settings for a typical computer are shown below. The actual screens on your PC may be different depending upon your particular version of Windows and your particular video card. Even if your actual screens look different, the same, basic set-up information will apply in almost all cases. (If not, contact your computer manufacturer or Samsung Dealer.)



1. First, click on "Control Panel" on the Windows start menu.
2. When the control panel window appears, click on "Appearance and Themes" and a display dialog-box will appear.
3. When the control panel window appears, click on "Display" and a display dialog-box will appear.
4. Navigate to the "Settings" tab on the display dialog-box.
The correct size setting (resolution): Optimum- 1360 X 768
If a vertical-frequency option exists on your display settings dialog box, the correct value is "60" or "60 Hz". Otherwise, just click "OK" and exit the dialog box.

Display Modes

Both screen position and size will vary depending on the type of PC monitor and its resolution. The resolutions in the table are recommended. (All resolutions between the supported limits are supported)

> D-Sub Input

Mode	Resolution	Horizontal Frequency (kHz)	Vertical Frequency (Hz)	Pixel Clock Frequency (MHz)	Sync Polarity (H/V)
IBM	640×350	31.469	70.086	25.175	+/-
	720×400	31.469	70.087	28.322	-/+
	640×480	31.469	59.940	25.175	-/-
VESA	640×480	37.861	72.809	31.500	-/-
	640×480	37.500	75.000	31.500	-/-
	640×480	43.269	85.008	36.000	-/-
	800×600	37.879	60.317	40.000	+/+
	800×600	48.077	72.188	50.000	+/+
	800×600	46.875	75.000	49.500	+/+
	800×600	53.674	85.061	56.250	+/+
	1024×768	48.363	60.004	65.000	-/-
	1024×768	56.476	70.069	75.000	-/-
	1024×768	68.677	84.997	94.500	+/+
	1024×768	60.023	75.029	78.750	+ /+
	1360×768	47.712	60.015	85.800	+/+
1152×864	53.783	59.959	81.750	-/+	
VESA GTF	640×480	35.000	70.000	28.560	-/-
	800×600	43.750	70.000	45.500	-/+
	1024×768	57.672	72.000	78.434	-/-

> HDMI/DVI Input

Mode	Resolution	Horizontal Frequency (kHz)	Vertical Frequency (Hz)	Pixel Clock Frequency (MHz)	Sync Polarity (H/V)
IBM	640×350	31.469	70.086	25.175	+/-
	720×400	31.469	70.087	28.322	-/+
	640×480	31.469	59.940	25.175	-/-
VESA	800×600	37.879	60.317	40.000	+/+
	1024×768	48.364	60.000	65.000	-/-
	1360×768	47.712	60.015	85.800	+/+

- > The interlace mode is not supported.
- > The set might operate abnormally if a non-standard video format is selected.
- > Separate and Composite modes are supported. SOG is not supported.

Setting the PC

Coarse and Fine Tuning of the Image (Image Lock):

The purpose of picture quality adjustment is to remove or reduce picture noise.

If the noise is not removed by Fine-tuning alone, then adjust the frequency as best as possible (coarse) and Fine-tune again.

After the noise has been reduced, re-adjust the picture so that it is aligned on the center of screen.

1. Preset: Press the **SOURCE** button to select PC mode.
2. Press the **MENU** button to display the menu. Press the **▲** or **▼** button to select "Setup", then press the **ENTER/OK** button.
3. Press the **▲** or **▼** button to select "PC", then press the **ENTER/OK** button.
4. Press the **ENTER/OK** button to select "Image Lock".
5. Press the **▲** or **▼** button to select "Coarse" or "Fine", then press the **ENTER/OK** button.
6. Press the **◀** or **▶** button to adjust the screen quality. Press the **ENTER/OK** button.
7. Press the **EXIT** button to exit.



Changing the Image Position:

Adjust the PC's screen positioning if it does not fit the TV screen.

1. Follow the "Coarse and Fine Tuning of the Image (Image Lock)" instructions number 1 to 3.
2. Press the **▲** or **▼** button to select "Position", then press the **ENTER/OK** button.
3. Press the **▲** or **▼** button to adjusting the Vertical-Position. Press the **◀** or **▶** button to adjust the Horizontal-Position. Press the **ENTER/OK** button.
4. Press the **EXIT** button to exit.

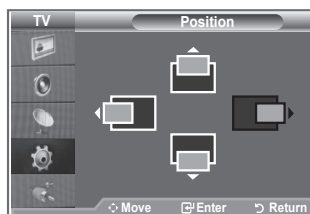

Adjusting the PC Screen Automatically (Auto Adjustment):
Auto adjustment allows the PC screen of set to self-adjust to the incoming PC video signal. The values of fine, coarse and position are adjusted automatically.

1. Follow the "Coarse and Fine Tuning of the Image (Image Lock)" instructions number 1 to 3.
2. Press the **▲** or **▼** button to select "Auto Adjustment", then press the **ENTER/OK** button.
3. Press the **EXIT** button to exit.

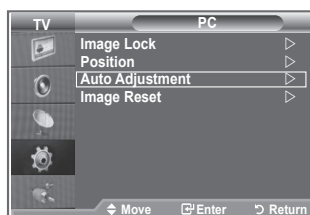

Initializing the Image Settings (Image Reset):

You can replace all image settings with the factory default values.

1. Follow the "Coarse and Fine Tuning of the Image (Image Lock)" instructions number 1 to 3.
2. Press the **▲** or **▼** button to select "Image Reset", then press the **ENTER/OK** button.
3. Press the **EXIT** button to exit.

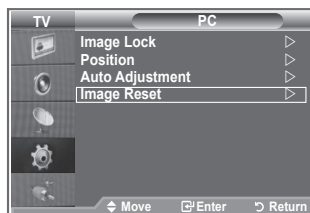

Wall-Mount Adjustment (LE40R8) (Sold separately)

Once the wall mount is installed, the position of your TV can be easily adjustable.

1. Press the **MENU** button to display the menu.
Press the **▲** or **▼** button to select "Setup", then press the **ENTER/OK** button.
2. Press the **▲** or **▼** buttons to select "Wall-Mount Adjustment", then press the **ENTER/OK** button.
3. Adjust to the desired position using the **▲,▼,◀,▶** buttons.
4. Press the **EXIT** button to exit.
 - If you press an arrow button when no OSD is displayed on the TV screen, the Adjustment screen appears.
 - When you turn the power off, your TV moves to the initial installation position.
When you turn the power on, your TV moves to the last remembered position you adjusted.

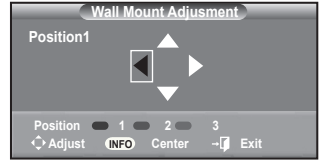
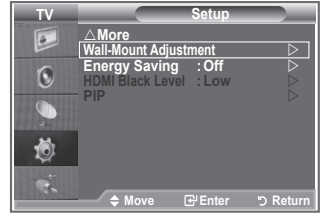

Using the Remote Control Buttons

Button	Operations	
	Wall-mount angle adjustment	Tilt Up, Tilt Down, Move right, Move left
	Reset	Moves to the initial installation position
	Remembering the position and moving to the remembered position	Remembers 3 positions with the Red, Green and Yellow buttons. Moves to the remembered position using these 3 color buttons.

- For installation, refer to the Installation Manual provided.
- For product installation and the installation and moving of the wall mount, make sure to consult a specialized installation company.
- This installation manual is to be used when attaching the wall mount to a wall.
When attaching to other building materials, please contact your nearest dealer

What is Anynet+?

Anynet+ is an AV network system that enables an easy-to-use AV interface for users by controlling all connected AV devices through the Anynet+ menu when Samsung Electronics AV devices are connected.

Connecting Anynet+ Devices

The Anynet+ system supports AV devices supporting Anynet+ only.
Check if there is an Anynet+ mark on the AV device to be connected to the TV.

To directly connect to TV

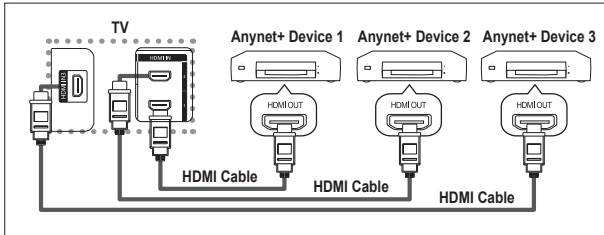

Connect the [HDMI 1], [HDMI 2] or [HDMI 3] jack on the TV and the HDMI OUT jack of the corresponding Anynet+ device using the HDMI cable.

To connect to Home Theater

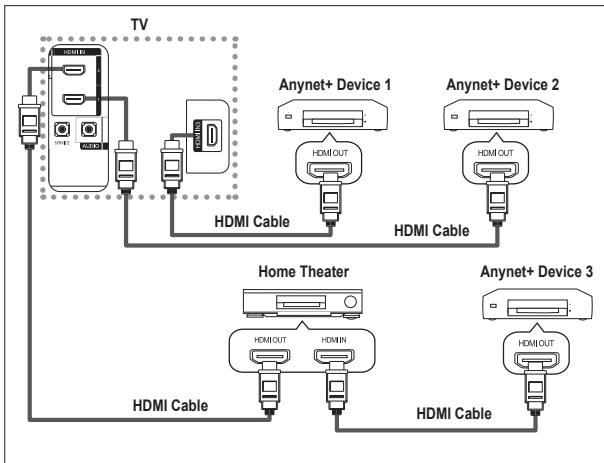

1. Connect the [HDMI 1], [HDMI 2] or [HDMI 3] jack on the TV and the HDMI OUT jack of the corresponding Anynet+ device using the HDMI cable.
2. Connect the HDMI IN jack of the home theater and the HDMI OUT jack of the corresponding Anynet+ device using the HDMI cable.

- Connect only one receiver.
- You can connect an Anynet+ device using the HDMI Cable. Some HDMI cables may not support Anynet+ functions.
- Anynet+ works when the AV device supporting Anynet+ is in the Standby or On status.
- Anynet+ supports up to 8 AV devices in total.

Setting Up Anynet+

The following settings are to use Anynet+ functions.

Using the Anynet+ Function

1. Press the **Anynet+** button.
Press the **▲** or **▼** button to select **Setup**, then press the **ENTER/OK** button.
2. Press the **ENTER/OK** button to select **Anynet+ (HDMI-CEC)**, then press the **ENTER/OK** button.
3. Press the **▲** or **▼** button to select **On**, then press the **ENTER/OK** button.
 - The Anynet+ (HDMI-CEC) function is enabled.
 - If you select **Off**, Anynet+ (HDMI-CEC) is disabled.
 - When the Anynet+ (HDMI-CEC) function is disabled, all the Anynet+ related operations are deactivated.

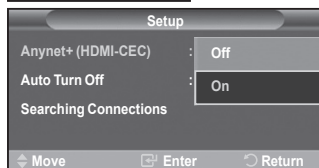

Turning an Anynet+ Device Off Automatically when the TV is Turned Off

1. Press the **▲** or **▼** button to select **Auto Turn Off**, then press the **ENTER/OK** button.
2. Press the **▲** or **▼** button to select **On**, then press the **ENTER/OK** button.
 - The Auto turn off function is enabled.
 - If you select **Off**, the Auto turn off function is canceled.Press the **EXIT** button to exit.
 - The Select Device setting of the TV remote control is to be set to TV to use the Anynet+ function.
 - If you set Auto Turn Off to On, connected external devices are also turned off when the TV is turned off. However, if the device is recording, it may not be turned off.

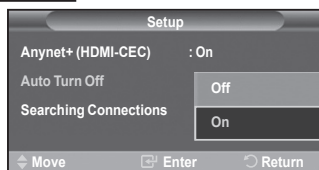

Scanning and Switching between Anynet+ Devices

1. Press the **Anynet+** button.
2. Press the **▲** or **▼** button to select **Select Device**, then press the **ENTER/OK** button.
3. Press the **▲** or **▼** button to select to a particular device and press the **ENTER/OK** button. It is switched to the selected device.
4. If you cannot find a device you want, press the **▲** or **▼** button to select **Searching Connections**, then press the **ENTER/OK** button.

The message **Configuring Anynet+ connection...** is displayed. When searching devices completes, the connected devices are listed in the Anynet+ menu.

- Switching to the selected devices may take up to 2 minutes. You cannot cancel the operation during the switching operation.
- The time required to scan for devices is determined by the number of connected devices.
- When the device scan is complete, the number of found devices is not displayed.
- Although the TV automatically scans devices when it is turned on using the **POWER** button, devices connected when the TV is on or under a specific circumstance are not displayed in the device list. Therefore select **Searching Connections** menu to search devices.
- If you have selected external input mode by pressing the **SOURCE** button, you cannot use the Anynet+ function. Make sure to switch to an Anynet+ device by using the **Anynet+** button.

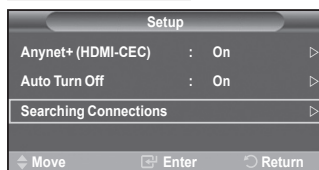

Anynet+ Menu

The Anynet+ menu changes depending on the type and status of the Anynet+ devices connected to the TV.

Anynet+ Menu	Description
View TV	Switches from Anynet+ to TV broadcast mode.
Select Device	Your TV connects to the corresponding device.
Record	Starts a recording. (This menu works only for a device supporting recording.)
Menu on Device	Shows the menu of the connected device. Example. When a DVD Recorder is connected, the DVD Recorder's title menu appears.
Device Operation	Shows the play control menu of the connected device. Example. When a DVD Recorder is connected, the play control menu of the DVD Recorder appears.
Receiver	Sound is output through the receiver.
Setup	You can set the environment for using Anynet+.

TV Remote Control Buttons Available in Anynet+ Mode

Device Type	Operating Status	Available Buttons
Anynet+ Device	After switching to the device, when the menu of the corresponding device is displayed on the screen.	Numeric buttons ▲/▼/◀/▶/ENTER/OK buttons Color buttons EXIT button
	After switching to the device, while playing a file	◀◀ (Backward search) ▶▶ (Forward search) ■ (Stop) ▶ (Play/Pause)
Device with built-in Tuner	After switching to the device, when you are watching a TV program	CH ▲/▼ button
Audio Device	When Receiver is activated	VOL +/- button MUTE button
Anyview2	When watching TV	▶ (Play/Pause)

- The Anynet+ function only works when the remote control is set to TV.
- The **REC** button works only while in the recordable state.
- You cannot control Anynet+ devices using the buttons on the side of the TV. You can control Anynet+ devices only using the TV remote control.
- The TV remote control may not work under certain conditions. In this case, re-select the Anynet+ device.
- The Anynet+ functions don't operate for the products from other manufacturers.
- In Anynet+ mode, the color buttons may not work properly.
- The ◀◀, ▶▶ operations may differ depending on the device.

Recording

You can make a recording of a TV program using a recorder.

Press the **REC** button.

Recording begins. (Only when the Anynet+ enabled recording device is connected.)

- The current TV program is recorded in the Watching TV status. If you are watching video from another device, the video from the device is recorded.
- You can also record the source streams by selecting **Record** after pressing the Anynet+ button.
- Before recording, check whether the antenna jack is properly connected to the recording device. For the antenna connection to the recording device, refer to its user manual.

Listening through a Receiver

You can listen to sound through a receiver instead of the TV speaker.

1. Press the **Anynet+** button.
Press the **▲** or **▼** button to select **Receiver**, then press the **ENTER/OK** button.
2. Press the **◀** or **▶** button to select to **On**, then press the **ENTER/OK** button.
Now you can listen to sound through the receiver.
3. Press the **EXIT** button to exit.
 - When the receiver is set to On, you can listen to the TV sound through the 2-channel receiver.
 - If the receiver is exclusively for a home theater only (supporting audio only), it may not appear in the device list.
 - In case of a content with copyright problem, listening through the receiver may not properly operate.
 - When listening through the receiver, there are restrictions for using the PIP and audio-related menu.



Check Points before Requesting Service

Symptom	Solution
Anynet+ does not work.	<ul style="list-style-type: none"> ■ Check if the device is an Anynet+ device. The Anynet+ system supports Anynet+ devices only. ■ Connect only one receiver. ■ Check if the Anynet+ device power cord is properly connected. ■ Check the Anynet+ device's Video/Audio/HDMI Cable connections. ■ Check whether Anynet+ (HDMI-CEC) is set to On in the Anynet+ setup menu. ■ Check whether the TV remote control is in TV mode. ■ Check whether it is Anynet+ exclusive remote control. ■ Anynet+ doesn't work at a certain condition. (Searching channels) ■ When connecting or removing the HDMI Cable, please make sure to search devices again or restart your TV. ■ Check if the Anynet+ Function of Anynet+ device is set on.
I want to start Anynet+.	<ul style="list-style-type: none"> ■ Check if the Anynet+ device is properly connected to the TV and check if the Anynet+ (HDMI-CEC) is set to On in the Anynet+ Setup menu. ■ Press the TV button on the TV remote control to switch to TV. Then press the Anynet+ button to show the Anynet+ menu and select a menu you want.
I want to exit Anynet+.	<ul style="list-style-type: none"> ■ Select View TV in Anynet+ menu. ■ Press the SOURCE button on the TV remote control and select a device other than Anynet+ devices. ■ Press any of CH, CH LIST, PRE-CH, and such to change to the TV mode. (Note that the channel button operates only when a tuner-embedded Anynet+ device is not connected.)
The Connecting to Anynet+ device... message appears on the screen.	<ul style="list-style-type: none"> ■ You cannot use the remote control when you are configuring Anynet+ or switching to a view mode. ■ Use the remote control when the Anynet+ setting or switching to view mode is complete.
The Anynet+ device does not play.	You cannot use the play function when Plug & Play is in progress.
The connected device is not displayed.	<ul style="list-style-type: none"> ■ Check whether or not the device supports Anynet+ functions. ■ Check whether or not the HDMI Cable is properly connected. ■ Check whether Anynet+ (HDMI-CEC) is set to On in the Anynet+ setup menu. ■ Search Anynet+ devices again. ■ You can connect an Anynet+ device using the HDMI Cable only. Some HDMI cables may not support Anynet+ functions.
The TV program cannot be recorded.	Check whether the antenna jack on the recording device is properly connected.



Using the Anti-Theft Kensington Lock

The Kensington lock is a device used to physically fix the system when using it in a public place. The locking device has to be purchased separately. The appearance and locking method may differ from the illustration depending on the manufacturer. Please refer to the manual provided with the Kensington lock for proper use.

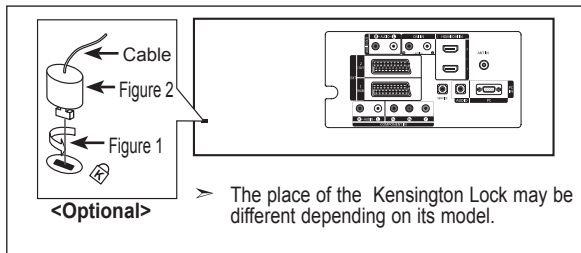
1. Insert the locking device into the Kensington slot on the LCD TV (Figure 1), and turn it in the locking direction (Figure 2).
2. Connect the Kensington lock cable.
3. Fix the Kensington lock to a desk or a heavy stationary object.



Troubleshooting: Before Contacting Service Personnel

No sound or picture	<ul style="list-style-type: none"> • Check that the mains lead has been connected to a wall socket. • Check that you have pressed the POWER  buttons on the front of the set. • Check the picture contrast and brightness settings. • Check the volume.
Normal picture but no sound	<ul style="list-style-type: none"> • Check the volume. • Check whether the MUTE  button has been pressed on the remote control. • Check if "Internal Mute" is off
No picture or black and white picture	<ul style="list-style-type: none"> • Adjust the colour settings. • Check that the broadcast system selected is correct.
Sound and picture interference	<ul style="list-style-type: none"> • Try to identify the electrical appliance that is affecting the set and move it further away. • Plug your set into a different mains socket.
Blurred or snowy picture, distorted sound	<ul style="list-style-type: none"> • Check the direction, location and connections of your aerial. This interference is often due to the use of an indoor aerial.
Remote control malfunctions	<ul style="list-style-type: none"> • Replace the remote control batteries. • Clean the upper edge of the remote control (transmission window). • Check the battery terminals.
"Check signal cable." message is displayed.	<ul style="list-style-type: none"> • Check that the signal cable is firmly connected to the PC or video sources. • Check that the PC or video sources are turned on.
On PC mode, "Not Supported Mode." message is displayed.	<ul style="list-style-type: none"> • Check the maximum resolution and the frequency of the video adaptor. • Compare these values with the data in the Display Modes.

The TFT LCD panel uses a panel consisting of sub pixels (3,133,440) which require sophisticated technology to produce. However, there may be few bright or dark pixels on the screen. These pixels will have no impact on the performance of the product.

Technical and Environmental Specifications

Model Name	LE32R8	LE37R8	LE40R8
Screen Size (Diagonal)	32 inch	37 inch	40 inch
Power Consumption	150 W	170 W	190 W
PC Resolution	1360 x 768 @ 60 Hz	1360 x 768 @ 60 Hz	1360 x 768 @ 60 Hz
Sound Output	10 W x 2	10 W x 2	10 W x 2
Dimension (WxDxH)			
Body	874 x 81 x 531 mm	1013 x 93 x 602 mm	1084 x 95 x 639 mm
With stand	874 x 291 x 577 mm	1013 x 300 x 652 mm	1084 x 300 x 690 mm
Weight			
With stand	15 kg	21 kg	22 kg
Environmental Considerations			
Operating Temperature	10 °C to 40 °C (50 °F to 104 °F)	10 °C to 40 °C (50 °F to 104 °F)	10 °C to 40 °C (50 °F to 104 °F)
Operating Humidity	10 % to 80 %, non-condensing	10 % to 80 %, non-condensing	10 % to 80 %, non-condensing
Storage Temperature	-20 °C to 45 °C (-4 °F to 113 °F)	-20 °C to 45 °C (-4 °F to 113 °F)	-20 °C to 45 °C (-4 °F to 113 °F)
Storage Humidity	5 % to 95 %, non-condensing	5 % to 95 %, non-condensing	5 % to 95 %, non-condensing

Stand Swivel (Left / Right)

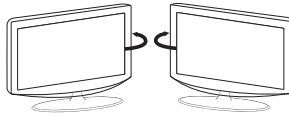

-20° ~ 20°

- > Design and specifications are subject to change without prior notice.
- > This device is a Class B digital apparatus.
- > For the power supply, refer to the label attached to the product.

Précautions à prendre lors de l'affichage d'une image fixe

Une image fixe peut causer des dommages irréremédiables à l'écran du téléviseur.

- N'affichez pas une image fixe sur l'écran LCD plus de 2 heures. Cela pourrait provoquer une rémanence de l'image à l'écran. Cette rémanence de l'image est également appelée "brûlure de l'écran".

Pour éviter une telle rémanence de l'image à l'écran, réduisez la luminosité et le contraste de l'écran lorsque vous laissez une image fixe affichée.

-  Regarder l'écran LCD du téléviseur en format 4:3 pendant une longue période peut laisser des traces de bordures à gauche, à droite et au centre de l'écran, à cause de la différence d'émission de lumière sur l'écran. La lecture d'un DVD ou l'utilisation d'une console de jeu peut avoir un effet similaire sur l'écran. Les dommages provoqués par les effets qui précèdent ne sont pas couverts par la garantie.
- L'affichage d'images fixes de jeux vidéo et d'ordinateurs pendant plus longtemps qu'une période spécifique peut provoquer des rémanences. Pour éviter cela, réduisez la "luminosité" et le "contraste" lors de l'affichage d'images fixes.

Sommaire

BRANCHEMENT ET INSTALLATION DE VOTRE TÉLÉVISEUR

◆ Liste des pièces	2
◆ Installation du support	2
◆ Installation du support mural	2
◆ Présentation du panneau de commande	3
◆ Présentation du panneau de branchement	4
◆ Présentation de la télécommande	6
◆ Insertion des piles dans la télécommande	7
◆ Mise en marche et arrêt	7
◆ Mise en mode veille de votre téléviseur	7
◆ Plug & Play	8

REGLAGE DES CANAUX

◆ Mémorisation automatique des canaux	9
◆ Mémorisation manuelle des canaux	10
◆ Réglage des listes des chaînes	11
◆ Activation du verrouillage parental	11
◆ Organisation des canaux mémorisés	12
◆ Attribution de noms aux canaux	12
◆ Réception des canaux grâce à la synchronisation fine	13

REGLAGE DE L'IMAGE

◆ Changement de la norme Image	13
◆ Réglage de l'image personnalisée	14
◆ Changement de la nuance couleur	14
◆ Activation du rétroéclairage	15
◆ Réglages des détails de l'image	16
◆ Changement de la taille de l'image	17
◆ Arrêt sur image	18
◆ Sélection du mode d'affichage	18
◆ Reinitialisation des paramètres d'image à leur valeur par défaut	18
◆ NR numérique / Couleur active / DNLe / Movie Plus	19
◆ Affichage Picture In Picture (PIP)	20
◆ Niveau de noir HDMI	21

REGLAGE DU SON

◆ Changement de la norme Son	21
◆ Réglage des paramètres du son	22
◆ Réglage du TruSurround XT (SRS TS XT)	22
◆ Branchement du casque	23
◆ Sélection du mode Son	23
◆ Réglage automatique du volume	23
◆ Sélection de Silence Int.	24
◆ Ecoute du son accompagnant l'image secondaire	24
◆ Reinitialisation des paramètres de son à leur valeur par défaut	25

REGLAGE DE L'HEURE

◆ Réglage et affichage de l'heure actuelle	25
◆ Réglage du minuteur de mise en veille	26
◆ Mise en marche et arrêt automatiques de votre téléviseur	26

DESCRIPTION DES FONCTIONS

◆ Choix de la langue	27
◆ Utilisation du mode Jeu	27
◆ Sélection du mode d'écran bleu / Sélection de la mélodie	28
◆ Branchement de l'ensemble PC Home cinéma	28
◆ Configuration de l'effet lumineux	29
◆ Utilisation de la fonction d'économie d'énergie	29
◆ Sélection de la source	30
◆ Modification du nom de la source d'entrée	30

UTILISATION DE LA FONCTION TELETEXTE

◆ Décodeur télétexte	31
◆ Affichage des informations télétexte	32
◆ Sélection d'une page télétexte spécifique	32
◆ Utilisation de Fasttext pour sélectionner une page télétexte	33
◆ Réglage de la télécommande	33
◆ Codes de télécommande	34

REGLAGE DU PC

◆ Configuration de votre logiciel PC	37
◆ Modes d'affichage	37
◆ Configuration du PC	38
◆ Réglage de la fixation murale (LE40R8) (vendue séparément)	39

ANNEXE

◆ Qu'est-ce que Anynet* ?	40
◆ Connexion d'appareils Anynet+	40
◆ Configuration d'Anynet+	41
◆ Recherche d'appareils Anynet+ et basculement entre des appareils	41
◆ Enregistrement	42
◆ Ecoute via un récepteur	43
◆ Vérifications avant de faire appel au service d'assistance	43

RECOMMANDATIONS D'UTILISATION

◆ Utilisation du verrouillage Kensington antivol... ..	44
◆ Dépannage : Avant de contacter le personnel du service d'assistance	44
◆ Spécifications techniques et environnementales	45

Symboles

Appuyer



Important

Remarque

Bouton d'accès
rapide

Liste des pièces

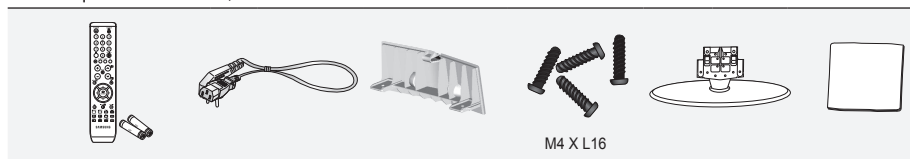
Vérifiez que les éléments suivants sont inclus avec votre téléviseur LCD.
S'il manque des éléments, contactez votre revendeur.



Télécommande
/ Piles
(AAA x 2)

Cordon
d'alimentation

Bouchon - Base Vis de pied X4

Support

Chiffon de
nettoyage

- Manuel d'utilisation
- Carte de garantie
- Manuel de sécurité
- Cartes d'enregistrement

- Carte de garantie/ Manuel de sécurité / Cartes d'enregistrement (Non disponibles dans tous les pays)
- Selon le modèle, il se peut que le support et les vis ne soient pas inclus.

Installation du support

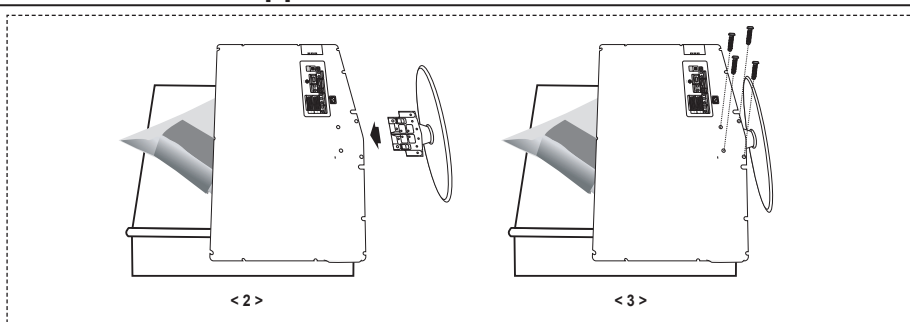

1. Placez le téléviseur sur la table, écran vers le bas, sur un chiffon doux ou un coussin.
 2. Placez le support dans l'orifice à la base du téléviseur.
 3. Insérez la vis dans le trou indiqué resserrez-la.
- Le support est installé pour les modèles dont la taille de l'écran est de 37 pouces ou plus.

Installation du support mural

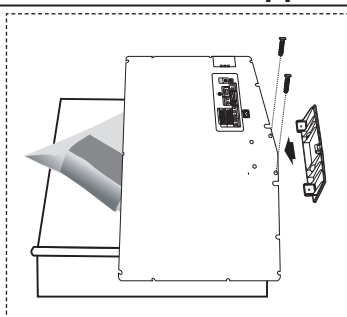

Les éléments du support mural (vendus séparément) permettent de fixer le téléviseur au mur.

Pour plus d'informations sur l'installation du support mural, reportez-vous aux instructions fournies avec les éléments du support mural. Faites appel à un technicien pour installer la fixation murale.

Samsung Electronics ne saurait être tenu responsable de tout dommage sur le produit ni de toute blessure subie par vous ou par d'autres personnes si vous choisissez d'effectuer l'installation murale.

- Enlevez le support, bouchez l'orifice de la base et fermez à l'aide de deux vis.

Présentation du panneau de commande

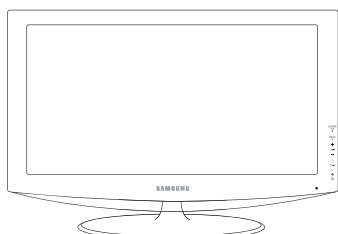

[LE32R81, LE37R81, LE40R81,
LE32R83, LE37R83, LE40R83]

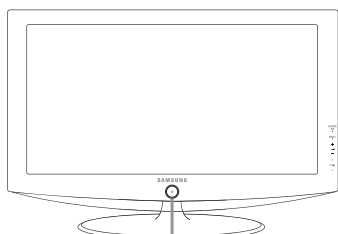

[LE32R82, LE37R82, LE40R82,
LE32R84, LE37R84, LE40R84]

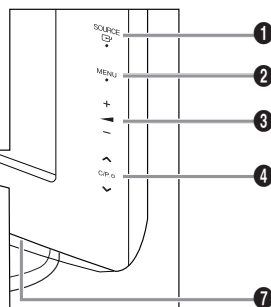
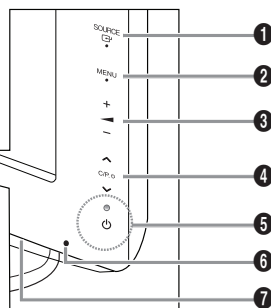

Boutons en façade

Touchez le côté droit de chaque bouton afin de l'actionner.

➤ La couleur et la forme du produit peuvent varier en fonction du modèle.



1 SOURCE

Affiche un menu de toutes les sources d'entrée disponibles (TV, Ext.1, Ext.2, AV, S-Vidéo (S-Video), Composant (Component), PC, HDMI1, HDMI2 et HDMI3). Dans le menu à l'écran, utilisez ce bouton de la même façon que le bouton **ENTER/OK** de votre télécommande.



2 MENU

Permet d'afficher le menu des fonctions de votre téléviseur sur l'écran.

3 + -

Permet d'augmenter ou de baisser le volume. Dans le menu à l'écran, utiliser les boutons +  - de la même façon que les boutons  et  de la télécommande.

4 < C/P. >

Permet de changer de canal. Dans le menu à l'écran, utiliser les boutons < C/P.  > de la même façon que les boutons  et  de la télécommande. (Vous pouvez allumer votre téléviseur sans votre télécommande à l'aide de ces boutons.)

5 (Alimentation)

Permet d'allumer et d'éteindre le téléviseur.

Témoin d'alimentation

Clignote et s'éteint lorsqu'il est sous tension et s'allume en mode Veille.

6 Capteur de la télécommande

Dirigez la télécommande vers ce point du téléviseur.

7 Haut-parleurs

Présentation du panneau de branchement

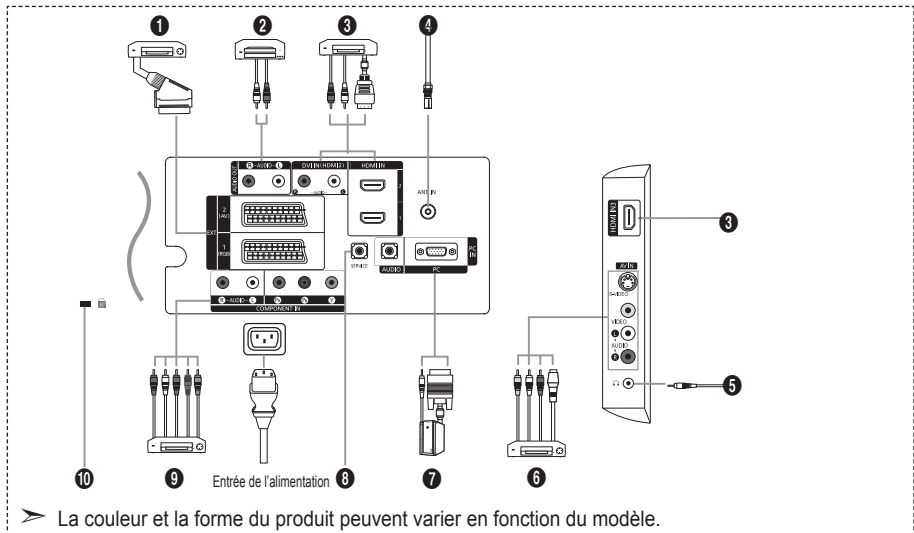

- La couleur et la forme du produit peuvent varier en fonction du modèle.
- Lorsque vous branchez un périphérique externe à votre téléviseur, assurez-vous que celui-ci est éteint.
- Lorsque vous branchez un périphérique externe, faites correspondre les couleurs de la borne de connexion et du câble.

1 Branchement d'un boîtier décodeur, d'un magnétoscope ou d'un lecteur DVD

Connecteur	Entrée			Sortie
	Vidéo	Audio (L/R)	RGB	Vidéo + Audio (L/R)
EXT 1	O	O	O	Seule la sortie TV est disponible.
EXT 2	O	O		Sortie que vous pouvez sélectionner.

- Entrées ou sorties pour périphériques tels que des magnétoscopes, des lecteurs DVD, des consoles de jeux vidéo ou des lecteurs de vidéodisques.

2 Connexion des fiches AUDIO

- Branchez les câbles audio RCA au connecteur "R - AUDIO - L" situé à l'arrière de votre poste et aux connecteurs d'entrée audio correspondants sur l'amplificateur ou le système Home Cinema.

3 HDMI IN 1, HDMI IN 2, HDMI IN 3

- Prend en charge les connexions entre des périphériques audio/vidéo compatibles HDMI (boîtiers décodeurs, lecteurs DVD).
- Aucune connexion audio supplémentaire n'est nécessaire pour une connexion HDMI - HDMI.
- Qu'est-ce que HDMI ?
 - "High Definition Multimedia interface" permet la transmission de données vidéo numériques haute définition et plusieurs canaux de son numérique (5. 1 canaux).
 - Le terminal HDMI/DVI prend en charge la connexion DVI vers un périphérique raccordé avec le câble adéquat (non fourni). La différence entre HDMI et DVI est que le périphérique HDMI est plus petit, est équipé de la fonction de codage HDCP (High Bandwidth Digital Copy Protection), et gère le son numérique multicanal.

DVI IN (HDMI 2) (AUDIO R/L)

- Lorsque vous connectez ce produit à un décodeur, un lecteur DVD, une console de jeu, etc. via HDMI ou DVI, veillez à le définir dans un mode compatible avec une sortie vidéo, comme illustré dans le tableau ci-dessous. Dans le cas contraire, vous risquez une distorsion, rupture ou absence d'image.
- L'utilisation d'une connexion par câble HDMI/DVI n'est possible qu'à partir du terminal HDMI 2.
- Utilisez le câble DVI-HDMI ou l'adaptateur DVI-HDMI pour cette connexion et la borne "R - AUDIO - L" sur DVI pour la sortie audio.
- Modes pris en charge pour HDMI/DVI et Component (Composant)

	480i	480p	576i	576p	720p	1080i
HDMI/DVI 50Hz	X	X	X	O	O	O
HDMI/DVI 60Hz	X	O	X	X	O	O
Composant	O	O	O	O	O	O

4 Branchement à un réseau de télévision câblée ou hertzienne

Afin de retransmettre correctement les canaux de télévision, le téléviseur doit recevoir un signal depuis l'une des sources suivantes :

- une antenne extérieure, un réseau de télévision câblée ou un réseau par satellite.

6 Branchement de périphériques audio/vidéo externes

- Branchez un câble RCA ou S-VIDEO à un périphérique audio/vidéo externe approprié tel qu'un magnétoscope, un lecteur DVD ou un caméscope.
- Branchez les câbles audio RCA sur la prise "R - AUDIO - L" située à l'arrière du téléviseur et leurs autres extrémités sur les prises de sortie audio correspondantes du périphérique audio/vidéo.
- Vous pouvez brancher un casque à la prise casque (5) située à l'arrière du téléviseur/moniteur. Lorsque le casque est branché, les haut-parleurs intégrés n'émettent plus de son.

7 Branchement d'un ordinateur

- Branchez le câble secondaire D (D-Sub) (en option) sur la prise "PC (PC IN)" située à l'arrière du téléviseur et son autre extrémité sur la carte vidéo de votre ordinateur.
- Branchez le câble audio stéréo à la prise "AUDIO (PC IN)" située à l'arrière de votre téléviseur, puis l'autre extrémité à la prise "Audio Out" de la carte son de votre ordinateur.

8 SERVICE

- Connexion de maintenance pour ingénieur de maintenance qualifié.

9 Branchement d'appareils composants (téléviseur numérique/lecteur DVD)

- Branchez les câbles composants vidéo (en option) au connecteur de composant ("P_r", "P_b", "Y") à l'arrière de votre téléviseur et les autres extrémités aux connecteurs de sortie vidéo du composant correspondants sur le téléviseur numérique ou le lecteur DVD.
- Si vous souhaitez brancher à la fois le boîtier décodeur et le téléviseur numérique (ou lecteur DVD), vous devez brancher le boîtier décodeur au téléviseur numérique (ou lecteur DVD) et le téléviseur numérique (ou lecteur DVD) au connecteur de composant ("Y", "P_r", "P_b") de votre téléviseur.
- Les connecteurs Y, P_r et P_b de vos appareils composants (téléviseur numérique ou lecteur DVD) sont parfois désignés par les lettres Y, B-Y et R-Y ou Y, Cb et Cr.
- Branchez les câbles audio RCA (en option) sur la prise "R - AUDIO - L" située à l'arrière du téléviseur et leurs autres extrémités sur les prises de sortie audio correspondantes du téléviseur numérique ou du lecteur DVD.
- Ce téléviseur LCD affiche une image optimale en mode 720p.
- Ce téléviseur LCD affiche une résolution d'image optimale en mode 1080i.

10 Verrouillage Kensington

- Le verrouillage Kensington (en option) est un dispositif utilisé pour fixer physiquement le système dans le cas d'une utilisation dans un endroit public.
- Si vous désirez utiliser un dispositif de verrouillage, contactez le revendeur où vous avez acheté le téléviseur.
- L'emplacement du verrou Kensington peut varier en fonction du modèle.

Présentation de la télécommande

- 1 Sélectionne un dispositif cible qui sera commandé par la télécommande Samsung (TV, DVD, STB, CABLE, VCR) (Reportez-vous aux pages 34-36)
- 2 Bouton de mise en veille du téléviseur
- 3 Pavé numérique pour l'accès direct aux canaux
- 4 Sélection de canaux à 1 ou 2 chiffres
- 5 Affiche la "Liste des chaînes" à l'écran.
- 6 Permet de sélectionner directement le mode TV
- 7 Fonctions du magnéscope/lecteur DVD (retour en arrière, arrêt, lecture/pause, avance rapide)
- 8 ☉ Augmenter le volume
☹ Baisser le volume
- 9 Arrêt temporaire du son
- 10 Affichage du menu et confirmation de changement
- 11 Sélection du mode audio
- 12 Revient au menu précédent
- 13 Sélection de l'effet d'image
- 15 Sélection de l'effet sonore
- 16 Sélection de SRS TS XT
- 17 Réglage de 5 appareils différents : TV, DVD, STB, CABLE, or VCR.
- 18 Lorsque vous appuyez sur ce bouton, certaines touches de la télécommande (par ex. les boutons de sélection d'un dispositif cible, du volume, des canaux) s'allument pendant quelques secondes, puis s'éteignent pour économiser de l'énergie. Cette fonction permet d'utiliser confortablement la télécommande dans l'obscurité.
- 19 Sélection de la source disponible
- 20 Canal précédent
- 21 Arrêt automatique
- 22 Enregistrement de programmes en direct (Fonction Anynet+ uniquement) (Reportez-vous aux pages 40)

- 23 P☉: Canal suivant
P☹: Canal précédent
- 24 Sortir de l'OSD
- 25 Permet de commander le curseur dans le menu
- 26 Permet d'afficher les informations relatives au programme en cours
- 27 Mise en pause de l'image
- 28 Actionne les fonctions d'affichage Anynet et configure les périphériques Anynet.
- 29 Sélection de la taille de l'image
- 30 PIP: Activation/désactivation du mode PIP

SOURCE: Sélection de la source d'entrée
POSITION : Sélection de la position PIP

P☉: Canal suivant
P☹: Canal précédent

- 31 Si la télécommande ne fonctionne pas, changez les piles et appuyez sur le bouton "RESET" pendant 2 à 3 secondes.

Fonctions télétexte

- 6 Quitte l'affichage télétexte
- 10 Index télétexte
- 14 Choisissez Teletext, Double, ou Mix.
- 19 Sélection du mode télétexte (LISTE/FLOF)
- 20 Page secondaire télétexte
- 23 P☉: Page télétexte suivante
P☹: Page télétexte précédente
- 24 Annulation du télétexte
- 26 Activation du télétexte
- 11 13 27 29 Sélection des rubriques Fastext
- 30 PIP: Pause télétexte
- 30 SOURCE: Mémoire télétexte
- 30 POSITION : Sélection de la taille du télétexte

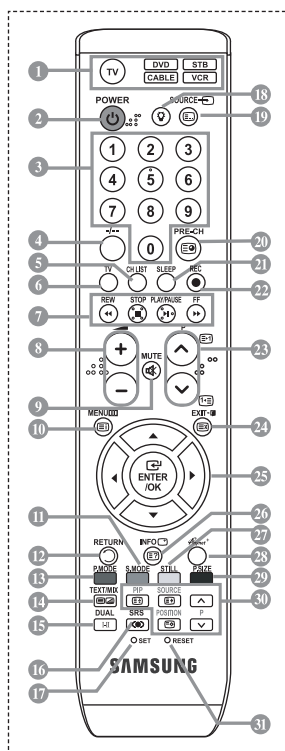

- Une lumière intense peut affecter le bon fonctionnement de la télécommande.
- Ceci est une télécommande spéciale destinée aux malvoyants. Elle dispose de points Braille sur les boutons Power, Canal, STOP, PLAY/PAUSE et Volume.

Insertion des piles dans la télécommande

1. Soulevez le couvercle situé à l'arrière de la télécommande comme indiqué sur la figure.
 2. Placez-y deux piles AAA.
 - Assurez-vous que les pôles "+" et "-" des piles correspondent au schéma situé à l'intérieur du compartiment.
 3. Remettez le couvercle en place.
 - Retirez les piles et stockez-les dans un endroit frais et sec si vous n'utilisez pas la télécommande pendant longtemps. La télécommande peut être utilisée jusqu'à environ 7 mètres du téléviseur. (Dans des conditions d'utilisation normale du téléviseur, les piles durent environ un an.)
-
- Si la télécommande ne fonctionne pas :
1. Le téléviseur est-il sous tension ?
 2. Les bornes + et - des piles ne sont-elles pas inversées ?
 3. Les piles sont-elles déchargées ?
 4. Le cordon d'alimentation est-il débranché ou y a-t-il une panne de courant ?
 5. Une lampe fluorescente ou néon est-elle allumée à proximité ?

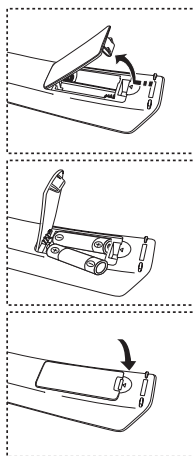

Mise en marche et arrêt

Le câble relié au secteur est fixé à l'arrière du téléviseur/moniteur.

1. Branchez le cordon d'alimentation sur une prise secteur appropriée.
 - Le voyant de veille s'allume sur la façade du téléviseur.
2. Appuyez sur le bouton \odot situé sur la façade de votre téléviseur.
 - Vous pouvez également appuyer sur le bouton **POWER** \odot ou sur le bouton **TV** de votre télécommande pour allumer le téléviseur.
 - Le dernier programme que vous avez regardé est automatiquement re-sélectionné.
3. Appuyez sur les boutons numériques (de 0 à 9), sur les boutons canal suivant/précédent (\odot/\odot) de la télécommande ou sur le bouton \langle C/P \odot \rangle situé sur le côté droit du téléviseur.
 - Lorsque vous allumez le téléviseur pour la première fois, vous devrez choisir la langue dans laquelle vous souhaitez que les menus s'affichent.
4. Pour éteindre votre téléviseur, appuyez de nouveau sur le bouton **POWER** \odot

Mise en mode veille de votre téléviseur

Vous pouvez mettre votre téléviseur en mode Veille afin de réduire la consommation électrique.

Le mode veille peut être utile si vous souhaitez éteindre votre téléviseur temporairement (pendant un repas par exemple).

1. Appuyez sur le bouton **POWER** \odot de la télécommande.
 - L'écran s'éteint et un voyant de veille rouge apparaît sur la façade de votre téléviseur.
2. Pour rallumer le téléviseur, appuyez de nouveau sur le bouton **POWER**, les boutons numériques (de 0 à 9), le bouton **TV** ou les boutons canal suivant/précédent (\odot/\odot).
 - Ne laissez pas le téléviseur en mode Veille pendant de longues périodes (lorsque vous êtes en vacances par exemple). Il est conseillé de débrancher le téléviseur du secteur et de l'antenne.

Plug & Play

Lorsque vous allumez le téléviseur pour la première fois, plusieurs réglages de base s'effectuent l'un après l'autre de manière automatique. Les réglages disponibles sont les suivants :

1. Appuyez sur le bouton **POWER** de la télécommande.
Le message "Start Plug & Play" s'affiche et la mention "OK" est sélectionnée.
2. Sélectionnez la langue souhaitée en appuyant sur le bouton ▲ ou ▼.
Appuyez sur le bouton **ENTER/OK** pour confirmer votre choix.
3. Appuyez sur les boutons ◀ ou ▶ pour sélectionner "Magasin" ou "Domicile", puis sur le bouton **ENTER/OK**.
 - Nous vous recommandons de régler le téléviseur sur le mode Domicile pour une meilleure qualité d'image dans votre environnement personnel.
 - Le mode Magasin n'est prévu que pour un usage en magasins.
 - Si l'unité est accidentellement définie sur le mode Magasin et que vous souhaitez revenir au mode Dynamique (Domicile), appuyez sur le bouton Volume puis maintenez enfoncé le bouton **MENU** situé sur le panneau latéral du téléviseur pendant cinq secondes.
4. Le message "Vérifier l'entrée de l'antenne." s'affiche et la mention "OK" est alors sélectionnée.
Appuyez sur le bouton **ENTER/OK**.
 - Veuillez vérifier que le câble de l'antenne est correctement branché.
5. Sélectionnez le pays souhaité en appuyant sur le bouton ▲ ou ▼.
Appuyez sur le bouton **ENTER/OK** pour confirmer votre choix.
6. Le menu "Mémorisation Auto" s'affiche et l'option "Démarrer" est sélectionnée. Appuyez sur le bouton **ENTER/OK**.
 - La recherche de canaux démarrera et se terminera automatiquement.
 - Une fois que tous les canaux disponibles sont mémorisés, le menu "Réglage Horloge" s'affiche.
 - Appuyez sur le bouton **ENTER/OK** à tout moment pour interrompre la mémorisation.
7. Appuyez sur le bouton **ENTER/OK**.
Sélectionnez "Mois", "Date", "Année", "Heure" ou "Minute" en appuyant sur le bouton ◀ ou ▶.
Sélectionnez les "Mois", "Date", "Année", "Heure" ou "Minute" en appuyant sur le bouton ▲ ou ▼.
 - Vous pouvez également définir les heures et les minutes en appuyant sur le pavé numérique de la télécommande.
8. Appuyez sur le bouton **ENTER/OK** pour confirmer votre choix.



- ◆ **Langue** : Sélectionnez votre langue.
- ◆ **Pays** : Sélectionnez votre pays.
- ◆ **Mémorisation Auto** : Balaie et mémorise automatiquement tous les canaux disponibles dans votre zone.
- ◆ **Réglage Horloge** : Pour régler l'heure actuelle du téléviseur.

Si vous souhaitez réinitialiser cette fonction...

1. Appuyez sur le bouton **MENU** pour afficher le menu.
Appuyez sur le bouton **▲** ou **▼** pour sélectionner "Configuration" puis appuyez sur le bouton **ENTER/OK**.
2. Appuyez de nouveau sur le bouton **ENTER/OK** pour sélectionner le mode "Plug & Play".
3. Le message "Démarrer Plug & Play" s'affiche.



- Mémorisation automatique des canaux
- Mémorisation manuelle des canaux

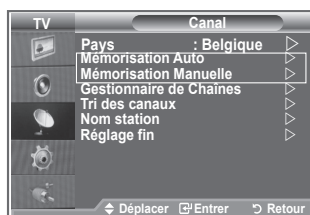

Mémorisation automatique des canaux

Vous pouvez chercher les plages de fréquence disponibles par balayage (leur disponibilité dépend de votre pays).

Il est possible que les numéros de programme attribués automatiquement ne correspondent pas aux numéros de programme souhaités ou réels. Vous pouvez toutefois trier les numéros manuellement et supprimer les canaux que vous ne souhaitez pas regarder.

1. Appuyez sur le bouton **MENU** pour afficher le menu.
Appuyez sur les boutons **▲** ou **▼** pour sélectionner "Canal" puis appuyez sur le bouton **ENTER/OK**.
2. Appuyez sur le bouton **ENTER/OK** pour sélectionner "Pays".
3. Sélectionnez le pays approprié en appuyant sur les boutons **▲** ou **▼**.
Appuyez sur le bouton **ENTER/OK** pour confirmer votre choix.
4. Appuyez sur les boutons **▲** ou **▼** pour sélectionner "Mémorisation Auto" puis appuyez sur le bouton **ENTER/OK**.
5. Appuyez sur le bouton **ENTER/OK**.
 - Le téléviseur commence à mémoriser tous les canaux disponibles.
 - Appuyez sur le bouton **ENTER/OK** à tout moment pour interrompre le processus de mémorisation et retourner au menu "Canal".
6. Une fois que tous les canaux disponibles sont mémorisés, le menu "Tri des canaux" s'affiche.

Mémorisation manuelle des canaux

Vous pouvez mémoriser jusqu'à 100 canaux, y compris ceux reçus via les réseaux câblés.

Lors de la mémorisation manuelle des canaux, vous pouvez choisir :

- ◆ de mémoriser ou non chaque canal trouvé ;
 - ◆ le numéro du programme qui vous servira à identifier chaque canal mémorisé.
1. Appuyez sur le bouton **MENU** pour afficher le menu.
Appuyez sur le bouton ▲ ou ▼ pour sélectionner "Canal" puis appuyez sur le bouton **ENTER/OK**.
 2. Appuyez sur le bouton ▲ ou ▼ pour sélectionner "Mémorisation Manuelle" puis appuyez sur le bouton **ENTER/OK**.
 3. Appuyez sur le bouton **ENTER/OK** pour sélectionner "Programme".
 4. Pour attribuer un numéro de programme à un canal, vous pouvez trouver le chiffre correspondant en appuyant sur le bouton ▲ ou ▼ puis appuyez sur le bouton **ENTER/OK**.
 - Vous pouvez également attribuer un numéro de programme en appuyant sur le pavé numérique de la télécommande.
 5. Appuyez sur le bouton ▲ ou ▼ pour sélectionner "Système de Couleur" puis appuyez sur le bouton **ENTER/OK**.
 6. Sélectionnez la norme couleur requise en appuyant sur le bouton ▲ ou ▼ puis appuyez sur le bouton **ENTER/OK**.
 7. Appuyez sur le bouton ▲ ou ▼ pour sélectionner "Système Sonore" puis appuyez sur le bouton **ENTER/OK**.
 8. Sélectionnez la norme son requise en appuyant sur le bouton ▲ ou ▼ puis appuyez sur le bouton **ENTER/OK**.
 - S'il n'y a aucun son ou si le son est anormal, re-sélectionnez la norme son requise.
 9. Si vous connaissez le numéro du canal à mémoriser, appuyez sur le bouton ▲ ou ▼ pour sélectionner "Channel". Appuyez sur le bouton **ENTER/OK**. Sélectionnez **C** (Canal hertzien) ou **S** (Canal câblé) en appuyant sur le bouton ▲ ou ▼. Appuyez sur le bouton ▶ pour choisir le canal. Sélectionnez le numéro de votre choix en appuyant sur le bouton ▲ ou ▼ puis appuyez sur le bouton **ENTER/OK**.
 - Mode Canal : **P** (Mode Programme), **C** (Mode Canal hertzien), **S** (Mode canal câblé)
 - Vous pouvez également attribuer un numéro de programme en appuyant sur le pavé numérique de la télécommande.
 10. Si vous ne connaissez pas les numéros de canaux, appuyez sur le bouton ▲ ou ▼ pour sélectionner "Recherche". Appuyez sur le bouton **ENTER/OK**. Lancez une recherche en appuyant sur le bouton ▲ ou ▼ puis appuyez sur le bouton **ENTER/OK**.
 11. Appuyez sur le bouton ▲ ou ▼ pour sélectionner "Mémoriser". Appuyez sur le bouton **ENTER/OK** pour sélectionner "OK".
 12. Répétez les étapes 3 à 11 pour chaque canal à mémoriser.

- ◆ **Programme** : Sélectionne un numéro de programme pour un canal
- ◆ **Système de Couleur** : Configure le système de prise en charge des couleurs.
- ◆ **Système Sonore** : Configure le système de prise en charge des sons.
- ◆ **Canal** : Sélectionne un canal.
- ◆ **Recherche** : Balaie pour trouver la valeur des fréquences du canal.
- ◆ **Mémoriser** : Sauvegarde vos réglages.

Réglage des listes des chaînes

Réglez les canaux selon vos préférences.

Vous pouvez facilement supprimer, ajouter ou verrouiller des canaux.

1. Appuyez sur le bouton **MENU** pour afficher le menu.
Appuyez sur le bouton ▲ ou ▼ pour sélectionner "Canal" puis appuyez sur le bouton **ENTER/OK**.
 2. Appuyez sur le bouton ▲ ou ▼ pour sélectionner "Gestionnaire de Chaînes" puis appuyez sur le bouton **ENTER/OK**.
 3. Appuyez à nouveau sur le bouton **ENTER/OK** pour sélectionner "Liste des chaînes".
 4. Appuyez sur le bouton ► pour sélectionner "⊕".
 5. Appuyez sur le bouton ▲ ou ▼ pour sélectionner le canal non souhaité puis appuyez sur le bouton **ENTER/OK** pour annuler.
 6. Répétez l'étape 5 pour chaque canal à sélectionner ou à annuler.
 7. Appuyez sur le bouton **EXIT** pour quitter le menu.
- "🔒" est actif lorsque "Verrouillage Parental" est définie sur "Marche".

 Vous pouvez sélectionner ces options en appuyant sur le bouton **CH LIST** de votre télécommande.



Activation du verrouillage parental

Cette fonction, qui bloque la vidéo et coupe le son, vous permet d'éviter toute utilisation non autorisée, par des enfants par exemple, qui pourraient visionner des programmes ne leur étant pas destinés.

Le verrouillage parental ne peut pas être désactivé en utilisant les touches du panneau latéral.

Le verrouillage parental ne peut être désactivé qu'à partir de la télécommande ; conservez donc la télécommande hors de portée des enfants.

1. Appuyez sur le bouton **MENU** pour afficher le menu.
Appuyez sur le bouton ▲ ou ▼ pour sélectionner "Canal" puis appuyez sur le bouton **ENTER/OK**.
 2. Appuyez sur le bouton ▲ ou ▼ pour sélectionner "Gestionnaire de Chaînes" puis appuyez sur le bouton **ENTER/OK**.
 3. Appuyez de nouveau sur le bouton ▲ ou ▼ pour sélectionner "Verrouillage Parental" puis appuyez sur le bouton **ENTER/OK**.
 4. Appuyez de nouveau sur le bouton ▲ ou ▼ pour sélectionner "Marche" ou "Arrêt". Appuyez sur le bouton **ENTER/OK**.
 5. Appuyez sur le bouton ▲ ou ▼ pour sélectionner "Liste des chaînes" puis appuyez sur le bouton **ENTER/OK** pour annuler.
 6. Appuyez sur le bouton ► pour sélectionner "🔒".
 7. Appuyez sur le bouton ▲ ou ▼ pour sélectionner les canaux à verrouiller, puis appuyez sur le bouton **ENTER/OK**.
 8. Répétez les étapes 7 pour chaque canal à verrouiller ou déverrouiller.
 9. Appuyez sur le bouton **EXIT** pour quitter le menu.
- Sélectionnez "Marche" ou "Arrêt" dans "Verrouillage Parental" pour que les canaux définis sur "🔒" soient actifs ou inactifs.

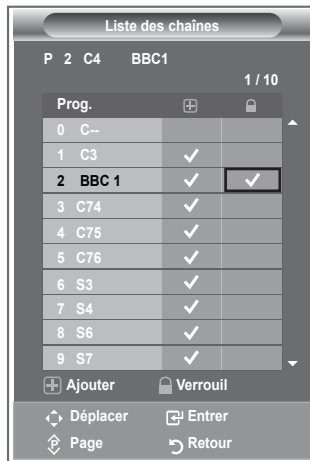

Organisation des canaux mémorisés

Vous pouvez intervertir les numéros de deux canaux pour :

- ◆ Changer l'ordre numérique dans lequel ces canaux ont été mémorisés automatiquement.
- ◆ Attribuer des numéros facilement mémorisables aux canaux que vous regardez le plus souvent.

1. Appuyez sur le bouton **MENU** pour afficher le menu. Appuyez sur le bouton ▲ ou ▼ pour sélectionner "Canal" puis appuyez sur le bouton **ENTER/OK**.
2. Appuyez sur le bouton ▲ ou ▼ pour sélectionner "Tri des canaux" puis appuyez sur le bouton **ENTER/OK**.
3. Sélectionnez le numéro de canal que vous souhaitez modifier en appuyant à plusieurs reprises sur le bouton ▲ ou ▼. Appuyez sur le bouton **ENTER/OK**.
 - Le numéro du canal sélectionné et le nom passent au côté droit.
4. Appuyez sur le bouton ▲ ou ▼ pour passer à la position que vous souhaitez modifier puis appuyez sur le bouton **ENTER/OK**.
 - Le canal sélectionné se substitue à celui associé précédemment au numéro choisi.
5. Répétez les étapes 3 à 4 pour enregistrer un autre canal.
6. Appuyez sur le bouton **EXIT** pour quitter le menu.

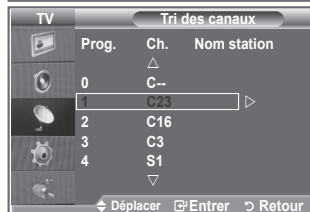
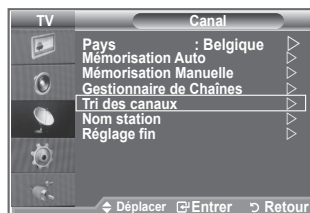

Attribution de noms aux canaux

Les noms de canaux sont attribués automatiquement lorsque des informations sur les canaux sont diffusées. Ces noms peuvent être modifiés, ce qui vous permet d'attribuer ceux de votre choix.

1. Appuyez sur le bouton **MENU** pour afficher le menu. Appuyez sur le bouton ▲ ou ▼ pour sélectionner "Canal" puis appuyez sur le bouton **ENTER/OK**.
2. Appuyez sur le bouton ▲ ou ▼ pour sélectionner "Nom station" puis appuyez sur le bouton **ENTER/OK**.
3. Si nécessaire, sélectionnez le canal auquel vous souhaitez attribuer un nouveau nom en appuyant sur le bouton ▲ ou ▼. Appuyez sur le bouton **ENTER/OK**.
 - La barre de sélection s'affiche autour de la case du nom.

Pour...	Alors...
Sélectionner une lettre, un nombre ou un symbole	Appuyez sur le bouton ▲ ou ▼
Passer à la lettre suivante	Appuyez sur le bouton ►
Revenir à la lettre précédente	Appuyez sur le bouton ◀
Confirmer le nom	Appuyez sur le bouton ENTER/OK .

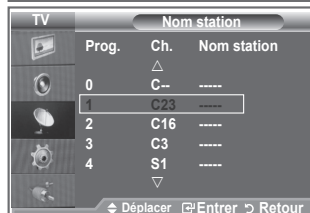
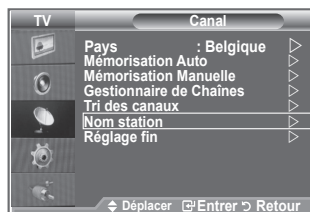

➤ Les caractères disponibles sont : Les lettres de l'alphabet (A-Z) / les nombres (0-9) / caractères spéciaux (-, espace)

5. Répétez les étapes 3 à 4 pour chaque canal auquel attribuer un nouveau nom.
6. Appuyez sur le bouton **EXIT** pour quitter le menu.

Réception des canaux grâce à la syntonisation fine

Utilisez la syntonisation précise pour régler manuellement un canal spécifique en vue d'une réception optimale.

1. Utilisez le pavé numérique pour sélectionner directement le canal à régler.
2. Appuyez sur le bouton **MENU** pour afficher le menu. Appuyez sur le bouton ▲ ou ▼ pour sélectionner "Canal" puis appuyez sur le bouton **ENTER/OK**.
3. Appuyez sur le bouton ▲ ou ▼ pour sélectionner "Réglage fin" puis appuyez sur le bouton **ENTER/OK**.
4. Appuyez sur le bouton ◀ ou ▶ pour effectuer une syntonisation précise. Appuyez sur le bouton **ENTER/OK**.
5. Appuyez sur le bouton **EXIT** pour quitter le menu.
 - Les canaux réglés et mémorisés sont repérés par un astérisque "*" placé à droite de leur numéro dans la bannière des canaux. Le numéro du canal devient rouge.
 - Pour réinitialiser le réglage, sélectionnez "Réinitialiser" à l'aide du bouton ▲ ou ▼, puis appuyez sur le bouton **ENTER/OK**.

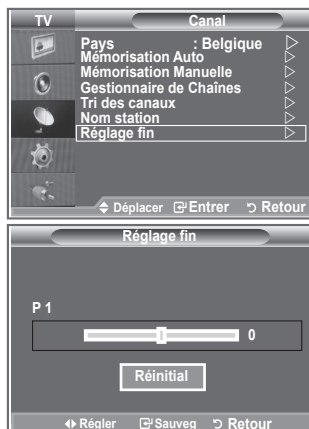

Changement de la norme Image

Vous pouvez sélectionner le type d'image qui correspond le mieux à vos exigences d'affichage.

1. Appuyez sur le bouton **MENU** pour afficher le menu. Appuyez sur le bouton **ENTER/OK** pour sélectionner "Image".
2. Appuyez de nouveau sur le bouton **ENTER/OK** pour sélectionner "Mode".
3. Appuyez sur le bouton ▲ ou ▼ pour sélectionner l'effet d'image souhaité. Appuyez sur le bouton **ENTER/OK**.
4. Appuyez sur le bouton **EXIT** pour quitter le menu.

- ◆ **Dynamique** : Sélectionnez l'image pour un affichage haute définition dans une pièce claire.
- ◆ **Standard** : Sélectionnez l'image pour un affichage optimal dans un environnement normal.
- ◆ **Cinéma** : Sélectionnez l'image pour un affichage agréable dans une pièce sombre.

- Le mode Image doit être réglé séparément pour chaque source d'entrée.
- Vous pouvez réinitialiser la valeur par défaut des paramètres d'image en sélectionnant "Réinitialiser". (Voir "Réinitialisation des paramètres d'image à leur valeur par défaut" à la page 18)

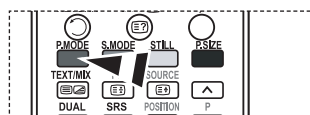

- 📌 Vous pouvez également appuyer sur le bouton **P.MODE** de la télécommande pour sélectionner un des paramètres d'image.

Réglage de l'image personnalisée

Votre téléviseur dispose de plusieurs réglages qui vous permettent de contrôler la qualité de l'image.

1. Pour sélectionner l'effet d'image requis, suivez les instructions 1 à 3 du chapitre "Changement de la norme Image".
2. Appuyez sur le bouton ▲ ou ▼ pour sélectionner un élément spécifique. Appuyez sur le bouton **ENTER/OK**.
3. Appuyez sur le bouton ◀ ou ▶ pour augmenter ou diminuer la valeur d'un élément spécifique. Appuyez sur le bouton **ENTER/OK**.
4. Appuyez sur le bouton **EXIT** pour quitter le menu.



- ◆ **Contraste** : Permet de régler la luminosité et les ombres entre les objets et l'arrière plan.
- ◆ **Luminosité** : Règle la luminosité de l'écran.
- ◆ **Netteté** : Permet de régler les contours de l'objet pour les rendre plus nets ou plus ternes.
- ◆ **Couleur** : Permet de régler les couleurs, les éclaircit ou les assombrit.
- ◆ **Teinte (NTSC uniquement)** : Permet d'ajuster la couleur des objets, de les rendre plus rouges ou verts pour un air plus naturel.

- Les valeurs réglées sont mémorisées en fonction du mode Image sélectionné.
- En mode PC, seuls les paramètres "Contraste", "Luminosité" peuvent être réglés.
- La fonction "Teinte" n'est disponible qu'en mode "HDMI" et "Composant".

Changement de la nuance couleur

Vous pouvez sélectionner la nuance de couleur la plus agréable au regard.

1. Pour sélectionner l'effet d'image requis, suivez les instructions 1 à 3 du chapitre "Changement de la norme Image" (à la page 13).
2. Appuyez sur le bouton ▲ ou ▼ pour sélectionner "Nuance Coul." puis appuyez sur le bouton **ENTER/OK**.
3. Appuyez sur le bouton ▲ ou ▼ pour sélectionner la nuance de couleurs souhaitée. Appuyez sur le bouton **ENTER/OK**.
4. Appuyez sur le bouton **EXIT** pour quitter le menu.

- ◆ **Froide2** : Rend la température de couleur plus bleue que le menu "Froide1".
- ◆ **Froide1** : Rend les blancs bleuâtres.
- ◆ **Normal** : Laisse les blancs blancs.
- ◆ **Chaude1** : Rend les blancs rougeâtres.
- ◆ **Chaude2** : Rend la température de couleur plus rouge que le menu "Chaude1".

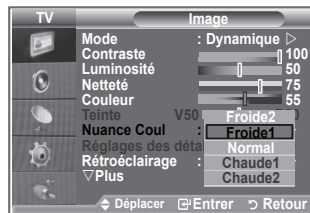

- Les valeurs réglées sont mémorisées en fonction du mode Image sélectionné.
- Lorsque le mode Image est réglé Dynamique ou Standard, les menus Chaude1 et Chaude2 ne peuvent pas être sélectionnés.

Activation du rétroéclairage

Vous pouvez régler la luminosité de l'écran en réglant la luminosité du rétroéclairage LCD. (0~10)

1. Pour sélectionner l'effet d'image requis, suivez les instructions 1 à 3 du chapitre "Changement de la norme Image" (à la page 13).
2. Appuyez sur le bouton ▲ ou ▼ pour sélectionner "Rétroéclairage" puis appuyez sur le bouton **ENTER/OK**.
3. Appuyez sur le bouton ◀ ou ▶ pour augmenter ou diminuer la valeur d'un élément spécifique.
4. Appuyez sur le bouton **ENTER/OK**
Appuyez sur le bouton **EXIT** pour quitter le menu.



Réglages des détails de l'image

Vous pouvez sélectionner la nuance de couleur la plus agréable au regard.

1. Appuyez sur le bouton **MENU** pour afficher le menu.
2. Appuyez sur le bouton **ENTER/OK** pour sélectionner "Image".
3. Appuyez sur le bouton **▲** ou **▼** pour sélectionner "Réglages des détails" puis appuyez sur le bouton **ENTER/OK**.
4. Sélectionnez l'option requise en appuyant sur le bouton **▲** ou **▼** puis appuyez sur le bouton **ENTER/OK**.

Options disponibles : Réglage des noirs, Contraste Dynam., Gamma, Balance blancs, Contrôle Couleur, Amélioration des bords, Espace de couleur.

5. Lorsque vous êtes satisfait de la configuration, appuyez sur le bouton **ENTER/OK**.
6. Appuyez sur le bouton **EXIT** pour quitter le menu.
 - Lorsque le mode Image est réglé Cinéma ou Standard, les Réglages des détails peuvent être sélectionnés.
 - Si la fonction DNle est désactivée, la fonction Réglages des détails ne peut pas être sélectionnée si le mode Image est réglé sur Standard

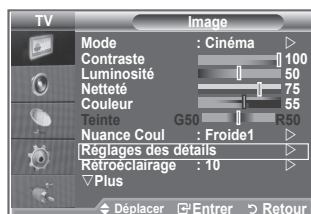

◆ Réglage des noirs : Arrêt/Bas/Moyen/Elevé

Vous pouvez directement sélectionner le niveau de noir sur l'écran pour régler la profondeur de l'écran.

◆ Contraste Dynam. : Arrêt/Bas/Moyen/Elevé

Vous pouvez régler le contraste de l'écran pour obtenir un contraste optimal.

◆ Gamma : -3~ 3

Vous pouvez régler la luminosité moyenne des images.

Appuyez sur le bouton **◀** ou **▶** pour obtenir le réglage qui convient.

◆ Balance blancs : Aj. Rouge/Aj. Vert/Aj. Bleu/Regl. Rouge/Regl. Vert/Regl. Bleu/Réinitialiser

Vous pouvez régler la température des couleurs pour que celles-ci soient plus naturelles.

Aj. Rouge/Aj. Vert/Aj. Bleu/Regl. Rouge/Regl. Vert/Regl. Bleu : La modification des valeurs de réglage permet d'actualiser l'écran que vous venez de retoucher.

Sélectionnez l'option de votre choix en appuyant sur le bouton **▲** ou **▼** puis appuyez sur le bouton **ENTER/OK**.

Appuyez sur le bouton **◀** ou **▶** pour obtenir le réglage qui convient.

Réinitialiser : La balance des blancs réglée précédemment est ramenée à sa valeur par défaut.

◆ Contrôle Couleur : Rose/Vert/Bleu/Blanc/Réinitialiser

Ces réglages peuvent être effectués en fonction de vos préférences personnelles.

Rose/Vert/Bleu/Blanc : la modification des valeurs de réglage permet d'actualiser l'écran que vous venez de retoucher.

Sélectionnez l'option de votre choix en appuyant sur le bouton **▲** ou **▼** puis appuyez sur le bouton **ENTER/OK**.

Appuyez sur le bouton **◀** ou **▶** pour obtenir le réglage qui convient.

➤ Réinitialiser : Les couleurs mises au point précédemment sont ramenées à leurs valeurs par défaut.

◆ Amélioration bords : Arrêt/Marche

Vous pouvez faire ressortir la bordure des objets.

◆ Espace de couleur : Auto./Large

Vous pouvez régler l'espace de reproduction de couleur pour le signal d'entrée sur Auto. ou Large.

Changement de la taille de l'image



Vous pouvez sélectionner la taille d'image qui correspond le mieux à vos besoins d'affichage.

1. Appuyez sur le bouton **MENU** pour afficher le menu.
Appuyez sur le bouton **ENTER/OK** pour sélectionner "Image".
2. Appuyez sur le bouton **▲** ou **▼** pour sélectionner "Taille" puis appuyez sur le bouton **ENTER/OK**.
3. Sélectionnez l'option requise en appuyant sur le bouton **▲** ou **▼**. Appuyez sur le bouton **ENTER/OK**.
4. Appuyez sur le bouton **EXIT** pour quitter le menu.

◆ 16/9 auto :	Règle automatiquement la taille de l'image au format "16:9".
◆ 16 :9 :	Règle la taille de l'image sur 16:9 de façon appropriée pour les DVD ou la diffusion au format cinémascope.
◆ Zoom large :	Donnez à l'image une taille supérieure à 4:3.
◆ Zoom :	Agrandit l'image en 16:9 (dans la direction verticale) pour l'adapter à la taille de l'écran. C'est le paramètre par défaut pour un film cinéma ou de la diffusion normale.
◆ 4:3 :	C'est le paramètre par défaut pour un film cinéma ou de la diffusion normale.
◆ Scan uniquement :	Affiche les scènes d'entrée lorsqu'elles sont sans coupure quand les signaux HDMI 720p, 1080i servent d'entrée.

➤ La fonction "16/9 auto" est uniquement disponible en mode "TV", "Ext1", "Ext2", "AV" et "S-Vidéo".

➤ En mode PC, seuls les modes "16:9" et "4:3" peuvent être sélectionnés.

➤ Zoom : Sélectionnez  en appuyant sur le bouton **◀** ou **▶**. Utilisez le bouton **▲** ou **▼** pour déplacer l'image en haut et en bas. Après avoir sélectionné , utilisez le bouton **▲** ou **▼** pour agrandir ou réduire la hauteur de l'image.

➤ Zoom large : Déplacez l'image vers le haut ou vers le bas à l'aide du bouton **▲** ou **▼** après avoir sélectionné  en appuyant sur le bouton **▶** ou **ENTER/OK**

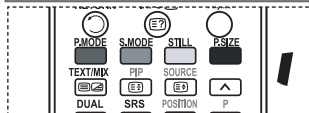
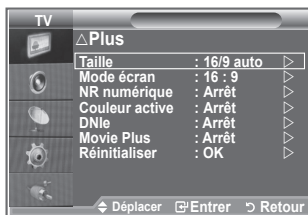

 Vous pouvez sélectionner ces options simplement en appuyant sur le bouton **P.SIZE** de votre télécommande.

Arrêt sur image

Appuyez sur le bouton **STILL** pour transformer une image mouvante en une image fixe.

Appuyez de nouveau pour annuler.

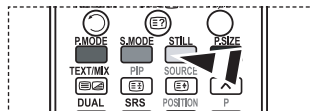

Sélection du mode d'affichage

Lorsque vous fixez la taille de l'image à 16/9 auto sur un téléviseur 16:9, vous pouvez déterminer la taille selon laquelle vous voulez afficher une image 4:3 WSS (Wide Screen Service, service d'écran large) ou rien. Chaque pays européen emploie une taille d'image ; cette fonction permet aux utilisateurs de sélectionner la leur.

1. Appuyez sur le bouton **MENU** pour afficher le menu. Appuyez sur le bouton **ENTER/OK** pour sélectionner "Image".
2. Appuyez sur le bouton **▲** ou **▼** pour afficher "Mode écran" puis appuyez sur le bouton **ENTER/OK**.

3. Sélectionnez l'option requise en appuyant sur le bouton **▲** ou **▼**. Appuyez sur le bouton **ENTER/OK**.

Options disponibles : 16:9, Zoom large, Zoom, 4:3

- ◆ 16:9: Pour régler l'image en mode 16:9 large.
- ◆ Zoom large : Donnez à l'image une taille supérieure à 4:3.
- ◆ Zoom : Agrandit la taille de l'image sur l'écran dans le sens vertical.
- ◆ 4:3: Règle l'image en mode Normal, c'est-à-dire en 4:3.

4. Appuyez sur le bouton **EXIT** pour quitter le menu.
 - La taille de l'image est disponible en mode 16/9 auto
 - Cette fonction n'est pas disponible en mode PC, Composant ou HDMI.



Reinitialisation des paramètres d'image à leur valeur par défaut.

Vous pouvez réinitialiser la valeur par défaut des paramètres d'image.

1. Pour sélectionner l'effet d'image souhaité, suivez les instructions 1 à 3 du chapitre "Changement de la norme Image" à la page 13.
2. Appuyez sur le bouton **▲** ou **▼** pour sélectionner "Réinitialiser" puis appuyez sur le bouton **ENTER/OK**.
3. Appuyez sur le bouton **▲** ou **▼** pour sélectionner "OK" ou "Annuler". Appuyez sur le bouton **ENTER/OK**.
4. Appuyez sur le bouton **EXIT** pour quitter le menu.
 - La fonction "Réinitialiser" est configurée pour tous les modes d'image.

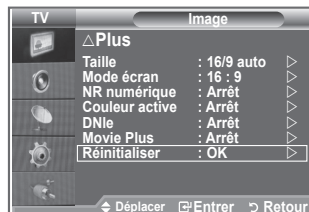

NR numérique / Couleur active / DNle / Movie Plus

Si le signal de radiodiffusion reçu est faible, vous pouvez activer la fonction Réduction du bruit numérique pour favoriser la réduction d'images fantômes ou statiques qui peuvent apparaître à l'écran.

1. Appuyez sur le bouton **MENU** pour afficher le menu.
Appuyez sur le bouton **ENTER/OK** pour sélectionner "Image".
2. Sélectionnez l'option requise en appuyant sur le bouton **▲** ou **▼** puis appuyez sur le bouton **ENTER/OK**.

Options disponibles : NR numérique / Couleur active / DNle / Movie Plus.

3. Lorsque vous êtes satisfait du réglage, appuyez sur le bouton **ENTER/OK**.
4. Appuyez sur le bouton **EXIT** pour quitter le menu.

◆ **NR numérique : Arrêt/Bas/Moyen/Elevé/Auto.**

Si le signal reçu par le téléviseur est faible, vous pouvez activer cette fonction pour favoriser la réduction des images statiques ou fantômes qui peuvent apparaître à l'écran.

- Cette fonction n'est pas disponible en mode PC.

◆ **Couleur active : Marche/Arrêt**

Si vous activez cette option, la couleur du ciel ou du gazon sera plus intense et plus claire pour une image plus nette à l'écran.

- Cette fonction n'est pas disponible en mode PC.
- Cette fonction n'est pas disponible en mode Cinéma et Standard.

◆ **DNle : Arrêt / Démo / Marche**

Pour offrir une grande qualité d'image, ce téléviseur est doté de la fonction DNle. Si vous activez l'option DNle, la fonction DNle sera activée à l'écran. Lorsque vous activez le mode Démo de la fonction DNle, une image normale et une image avec la fonction DNle appliquée s'affichent à l'écran à des fins de démonstration. Cette fonction vous permet de constater la différence de qualité d'affichage.

- DNle™ (Digital Natural Image engine - Moteur d'images numériques d'aspect naturel) **DNle™**
Cette fonction vous apporte une image plus détaillée tout en permettant une réduction de bruit 3D et une amélioration des détails, des contrastes et des blancs. Le nouvel algorithme de compensation d'images vous offre une image plus lumineuse, plus claire et plus détaillée. La technologie DNle™ adapte tous les signaux à votre vue, quels qu'ils soient.
- Cette fonction n'est pas disponible en mode PC.
- Cette fonction n'est pas disponible en mode Cinéma.

◆ **Movie Plus : Marche/Arrêt**

Vous pourrez apprécier des images plus naturelles et des textes plus nets. Même dans les scènes rapides ne sont pas floues.

- Utilisez cette fonction lorsque vous regardez un film.
- Le mode Zoom large, Zoom et Scan uniquement n'est pas pris en charge.
- Cette fonction n'est pas disponible en mode PC.



Affichage Picture In Picture (PIP)

Vous pouvez afficher une image secondaire dans l'image principale du programme télévisé ou de l'entrée vidéo. De cette manière, vous pouvez regarder ou surveiller le programme télévisé ou l'entrée vidéo depuis n'importe quel équipement branché tout en regardant l'image principale.

- Appuyez sur le bouton **MENU** pour afficher le menu. Appuyez sur le bouton **▲** ou **▼** pour sélectionner "Configuration" puis appuyez sur le bouton **ENTER/OK**.
- Appuyez sur le bouton **▲** ou **▼** pour sélectionner "PIP" puis appuyez sur le bouton **ENTER/OK**.
- Appuyez de nouveau sur le bouton **ENTER/OK**. Appuyez sur le bouton **▲** ou **▼** pour sélectionner "Marche" puis appuyez sur le bouton **ENTER/OK**.
 - Lorsque la fonction PIP est activée, l'image principale apparaît en "16:9".
- Appuyez sur le bouton **▲** ou **▼** pour sélectionner "Source" puis appuyez sur le bouton **ENTER/OK**. Sélectionnez une source d'image secondaire en appuyant sur le bouton **▲** ou **▼** puis appuyez sur le bouton **ENTER/OK**.
 - L'image secondaire peut alimenter différentes sélections de sources selon la configuration de l'image principale.
- Appuyez sur le bouton **▲** ou **▼** pour sélectionner "Taille" pour l'image secondaire puis appuyez sur le bouton **ENTER/OK**. Sélectionnez la taille de l'image scondaire en appuyant sur le bouton **▲** ou **▼** puis appuyez sur le bouton **ENTER/OK**.
 - Si l'image principale est en mode "PC" et "Composant", l'option "Taille" n'est pas disponible.
- Appuyez sur le bouton **▲** ou **▼** pour sélectionner "Position" puis appuyez sur le bouton **ENTER/OK**. Sélectionnez la position de l'image secondaire en appuyant sur le bouton **▲** ou **▼** puis appuyez sur le bouton **ENTER/OK**.
- Appuyez sur le bouton **▲** ou **▼** pour sélectionner "Programme" puis appuyez sur le bouton **ENTER/OK**. Vous pouvez sélectionner le canal à visualiser en image incrustée en appuyant sur le bouton **▲** ou **▼**. Appuyez sur le bouton **ENTER/OK**.
 - L'option "Programme" peut être activée lorsque l'image secondaire est configurée sur le téléviseur.
- Appuyez sur le bouton **EXIT** pour quitter le menu.
 - Il est possible que l'image dans la fenêtre PIP devienne légèrement moins naturelle lorsque vous utilisez l'écran principale pour un jeu ou un karaoké.

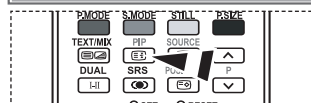
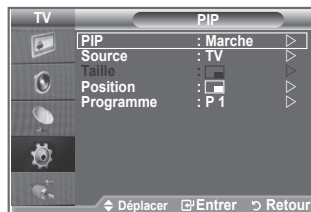
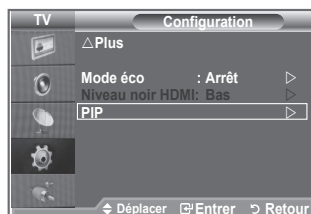

Appuyez plusieurs fois sur le bouton **PIP** de la télécommande pour activer ou désactiver le mode "PIP".

- ◆ **Source** : Permet de sélectionner la source de l'image secondaire.
- ◆ **Taille** : Permet de sélectionner la taille de l'image secondaire.
- ◆ **Position** : Utilisée pour déplacer l'image secondaire.
- ◆ **Programme** : Permet de changer l'image secondaire.

Réglages PIP

O : La fonction PIP est utilisable La fonction PIP n'est pas utilisable

Principal \ Secondaire	TV analog	Ext.1	Ext.2	AV	S-Vidéo	Composant	HDMI	PC	TV digital
Composant	O	O	O	O	X	X	X	X	X
HDMI	O	O	O	O	X	X	X	X	X
PC	O	O	O	O	X	X	X	X	X

Niveau de noir HDMI

Vous pouvez directement choisir le niveau de noir sur l'écran pour régler la profondeur de l'écran.

1. Appuyez sur le bouton **MENU** pour afficher le menu.
Appuyez sur le bouton **▲** ou **▼** pour sélectionner "Configuration" puis appuyez sur le bouton **ENTER/OK**.
2. Appuyez sur le bouton **▲** ou **▼** pour sélectionner "Niveau noir HDMI" puis appuyez sur le bouton **ENTER/OK**.
3. Appuyez sur le bouton **▲** ou **▼** pour sélectionner "Normal" ou "Bas" puis appuyez sur le bouton **ENTER/OK**.
4. Appuyez sur le bouton **EXIT** pour quitter le menu.
➤ Cette fonction n'est active que lorsque l'entrée externe se connecte à HDMI (signaux RVB).

- ◆ **Normal** : L'écran s'éclaircit.
- ◆ **Bas** : L'écran s'assombrit.



Changement de la norme Son

Vous pouvez sélectionner le type d'effet sonore souhaité lorsque vous regardez un programme donné.

1. Appuyez sur le bouton **MENU** pour afficher le menu.
Appuyez sur le bouton **▲** ou **▼** pour sélectionner "Son" puis appuyez sur le bouton **ENTER/OK**.
2. Appuyez à nouveau sur le bouton **ENTER/OK** pour sélectionner "Mode".
3. Sélectionnez l'effet sonore requis en appuyant à plusieurs reprises sur le bouton **▲** ou **▼** puis appuyez sur le bouton **ENTER/OK**.
4. Appuyez sur le bouton **EXIT** pour quitter le menu.

- ◆ **Standard** : Sélection du mode son normal.
- ◆ **Musique** : Accentue la musique par rapport aux voix.
- ◆ **Cinéma** : Offre un son en direct et entier pour les films.
- ◆ **Parole** : Accentue les voix par rapport aux autres sons.
- ◆ **Personnalisé** : Sélection des réglages sonores personnalisés. (Voir "Réglage des paramètres du son")



Réglage des paramètres du son

Les paramètres du son peuvent être réglés selon vos préférences personnelles.

1. Appuyez sur le bouton **MENU** pour afficher le menu.
Appuyez sur le bouton **▲** ou **▼** pour sélectionner "Son" puis appuyez sur le bouton **ENTER/OK**.
2. Appuyez sur le bouton **▲** ou **▼** pour sélectionner "Egaliseur" puis appuyez sur le bouton **ENTER/OK**.
3. Appuyez sur le bouton **◀** ou **▶** pour sélectionner un élément spécifique. Appuyez sur le bouton **ENTER/OK**.
4. Appuyez sur le bouton **▲** ou **▼** pour atteindre le paramètre requis. Appuyez sur le bouton **ENTER/OK**.
5. Appuyez sur le bouton **EXIT** pour quitter le menu.
➤ Si vous changez de quelque façon que ce soit ces paramètres, le mode Son est automatiquement réglé sur "Personnalisé".



Réglage du TruSurround XT (SRS TS XT)

Le TruSurround XT est une technologie SRS brevetée qui remédie au problème de la lecture du contenu d'un disque multicanal 5,1 sur deux haut-parleurs. Le TruSurround produit un son surround virtuel fascinant au moyen de n'importe quel système de lecture à deux haut-parleurs, dont les haut-parleurs internes du téléviseur. Il s'adapte parfaitement à tous les formats multicanaux.

1. Appuyez sur le bouton **MENU** pour afficher le menu.
Appuyez sur le bouton **▲** ou **▼** pour sélectionner "Son" puis appuyez sur le bouton **ENTER/OK**.
2. Appuyez sur le bouton **▲** ou **▼** pour sélectionner "SRS TS XT" puis appuyez sur le bouton **ENTER/OK**.
3. Appuyez sur le bouton **▲** ou **▼** pour sélectionner "Marche" ou "Arrêt". Appuyez sur le bouton **ENTER/OK**.
4. Appuyez sur le bouton **EXIT** pour quitter le menu.



TruSurround XT, SRS et le symbole  sont des marques déposées de SRS Labs, Inc. La technologie TruSurround XT est protégée par la licence de SRS Labs, Inc.

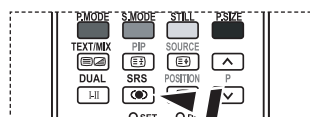
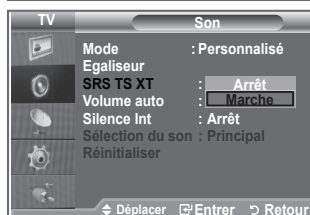

 Vous pouvez également configurer ces options en appuyant sur le bouton **SRS** de votre télécommande.

Branchement du casque

Vous pouvez brancher un casque à votre téléviseur, si vous souhaitez regarder un programme sur votre téléviseur sans déranger les autres personnes présentes dans la pièce.



- Lorsque vous insérez la prise casque dans le port correspondant, vous pouvez utiliser uniquement les options "SRS TS XT" et "Volume auto" dans le menu "Son".
- L'utilisation prolongée d'un casque à un niveau sonore élevé peut endommager l'ouïe.
- Aucun son n'est émis depuis les enceintes lorsque vous connectez le casque à l'appareil.
- Le volume du casque et celui du téléviseur sont réglés différemment.

Sélection du mode Son

Vous pouvez configurer le mode sonore en appuyant sur le bouton "DUAL". Lorsque vous appuyez sur ce bouton, le mode sonore courant s'affiche à l'écran.

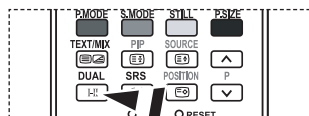

	Type Audio	DUAL 1/2	Par défaut
Stéréo FM	Mono	MONO	Changement automatique
	Stéréo	STEREO ↔ MONO	
	Dual	DUAL 1 ↔ DUAL 2	DUAL 1
NICAM Stéréo	Mono	MONO	Changement automatique
	Stéréo	MONO ↔ STEREO	
	Dual	<div style="display: flex; justify-content: space-between; align-items: center;"> ↑ MONO ↔ DUAL 1 DUAL 2 ← </div>	DUAL 1

Vous pouvez également configurer ces options en appuyant sur le bouton **DUAL** de votre télécommande.

- Si le signal stéréo est faible et qu'une permutation automatique se produit, passez alors en Mono.

Réglage automatique du volume

Chaque station d'émission possède ses propres conditions de signal et il n'est donc pas facile de régler le volume chaque fois que vous changez de canal. Cette fonction vous permet de régler automatiquement le volume du canal désiré en réduisant la puissance sonore lorsque le signal de modulation est élevé ou en augmentant la puissance sonore lorsque le signal de modulation est faible.

1. Appuyez sur le bouton **MENU** pour afficher le menu. Appuyez sur le bouton **▲** ou **▼** pour sélectionner "Son" puis appuyez sur le bouton **ENTER/OK**.
2. Appuyez sur le bouton **▲** ou **▼** pour sélectionner "Volume auto" puis appuyez sur le bouton **ENTER/OK**.
3. Appuyez sur le bouton **▲** ou **▼** pour sélectionner "Marche" ou "Arrêt". Appuyez sur le bouton **ENTER/OK**.
4. Appuyez sur le bouton **EXIT** pour quitter le menu.

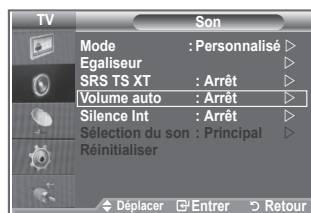

Sélection de Silence Int.

Pour entendre le son par l'intermédiaire de haut-parleurs séparés, désactivez l'amplificateur interne.

1. Appuyez sur le bouton **MENU** pour afficher le menu.
Appuyez sur le bouton ▲ ou ▼ pour sélectionner "Son" puis appuyez sur le bouton **ENTER/OK**.
2. Appuyez sur le bouton ▲ ou ▼ pour sélectionner "Silence Int." puis appuyez sur le bouton **ENTER/OK**.
3. Appuyez sur le bouton ▲ ou ▼ pour sélectionner "Marche" ou "Arrêt". Appuyez sur le bouton **ENTER/OK**.
4. Appuyez sur le bouton **EXIT** pour quitter le menu.
➤ Lorsque la fonction "Silence Int." est réglée sur "Marche", aucun des menus Son ne peut être réglé, sauf "Sélection du son" (en mode "PIP").



Ecoute du son accompagnant l'image secondaire

Lorsque la fonction PIP est activée, vous pouvez écouter le son accompagnant l'image secondaire.

1. Appuyez sur le bouton **MENU** pour afficher le menu.
Appuyez sur le bouton ▲ ou ▼ pour sélectionner "Son" puis appuyez sur le bouton **ENTER/OK**.
2. Appuyez sur le bouton ▲ ou ▼ pour sélectionner "Sélection du son" puis appuyez sur le bouton **ENTER/OK**.
3. Appuyez sur le bouton ▲ ou ▼ pour sélectionner "Secondaire". Appuyez sur le bouton **ENTER/OK**.
4. Appuyez sur le bouton **EXIT** pour quitter le menu.

- ◆ **Principal** : Pour écouter le son accompagnant l'image principale.
- ◆ **Secondaire** : Pour écouter le son accompagnant l'image secondaire.

- Vous pouvez sélectionner cette option lorsque le PIP est défini sur "Marche".

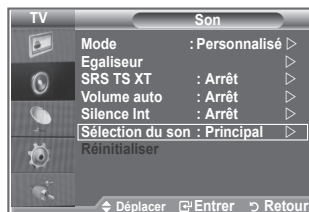

Reinitialisation des paramètres de son à leur valeur par défaut

Si le mode Jeu est activé, la fonction Réinitialiser est activée.
Sélectionner la fonction Réinitialiser après avoir réglé l'égaliseur rétablit ses paramètres par défaut.

- Appuyez sur le bouton **MENU** pour afficher le menu.
Appuyez sur le bouton **▲** ou **▼** pour sélectionner "Son" puis appuyez sur le bouton **ENTER/OK**.
 - Appuyez sur le bouton **▲** ou **▼** pour sélectionner "Réinitialiser" puis appuyez sur le bouton **ENTER/OK**.
 - Appuyez sur le bouton **EXIT** pour quitter le menu.
- Vous pouvez sélectionner cette option lorsque le "Mode Jeu" est défini sur "Marche".

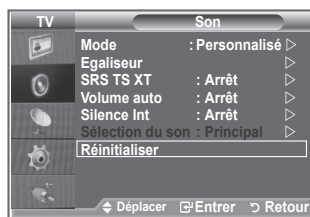

Réglage et affichage de l'heure actuelle

Vous pouvez régler l'horloge du téléviseur de telle sorte que l'heure actuelle s'affiche lorsque vous appuyez sur le bouton **INFO**. Vous devez également régler l'heure si vous souhaitez utiliser les minuteurs de mise sous/hors tension.

- Appuyez sur le bouton **MENU** pour afficher le menu.
Appuyez sur le bouton **▲** ou **▼** pour sélectionner "Configuration" puis appuyez sur le bouton **ENTER/OK**.
- Appuyez sur le bouton **▲** ou **▼** pour sélectionner "Horloge" puis appuyez sur le bouton **ENTER/OK**.
- Appuyez sur le bouton **ENTER/OK** pour sélectionner l'élément "Réglage Horloge".

Pour...	Appuyez sur...
Naviguer entre les "Mois", "Date", "Année", "Heure" ou "Minute"	◀ ou ▶
Régler les "Mois", "Date", "Année", "Heure" ou "Minute"	▲ ou ▼
Appuyez sur le bouton ENTER/OK .	

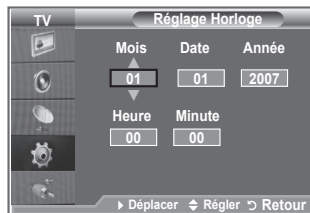

- Appuyez sur le bouton **EXIT** pour quitter le menu.
- Si vous débranchez le cordon d'alimentation, vous devrez régler à nouveau l'horloge.
- Vous pouvez également définir l'année, les mois, la date, les heures et les minutes en appuyant sur le pavé numérique de la télécommande.

Réglage du minuteur de mise en veille

Vous pouvez sélectionner une durée (entre 30 et 180 minutes) à l'issue de laquelle le téléviseur passe automatiquement en mode veille.

- Appuyez sur le bouton **MENU** pour afficher le menu. Appuyez sur le bouton **▲** ou **▼** pour sélectionner "Configuration" puis appuyez sur le bouton **ENTER/OK**.
- Appuyez sur le bouton **▲** ou **▼** pour sélectionner "Horloge" puis appuyez sur le bouton **ENTER/OK**.
- Appuyez sur le bouton **▲** ou **▼** pour sélectionner "Veille" puis appuyez sur le bouton **ENTER/OK**.
- Appuyez à plusieurs reprises sur le bouton **▲** ou **▼** jusqu'à ce que l'heure souhaitée apparaisse (Arrêt, 30, 60, 90, 120, 150, 180). Appuyez sur le bouton **ENTER/OK**.
- Appuyez sur le bouton **EXIT** pour quitter le menu.
 - Le téléviseur passe automatiquement en mode veille lorsque le minuteur atteint 0.

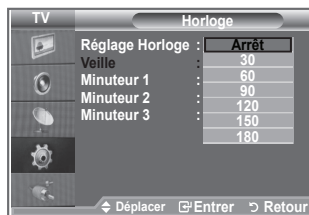

Mises en marche et arrêt automatiques de votre téléviseur

- Appuyez sur le bouton **MENU** pour afficher le menu. Appuyez sur le bouton **▲** ou **▼** pour sélectionner "Configuration" puis appuyez sur le bouton **ENTER/OK**.
- Appuyez sur le bouton **▲** ou **▼** pour sélectionner "Horloge" puis appuyez sur le bouton **ENTER/OK**.
- Appuyez sur le bouton **▲** ou **▼** pour sélectionner "Minuteur 1", "Minuteur 2" ou "Minuteur 3" puis appuyez sur le bouton **ENTER/OK**.
- Appuyez sur le bouton **▲** ou **▼** pour régler "Heure" puis appuyez sur le bouton **►** pour passer à l'étape suivante. Configurez d'autres paramètres en utilisant la même méthode.

	Oui/Non	Appuyez sur le bouton ▲ ou ▼
Répétition	Sélectionnez Once (Une fois), Everyday (Tous les jours), Mon-Fri (Lun-Ven), Mon-Sat (Lun-Sam), Sat-Sun (Sam-Dim)	Appuyez sur le bouton ▲ ou ▼
Volume	Réglez de 0 à 100	Appuyez sur le bouton ▲ ou ▼
Programme	Réglez de Programme	Appuyez sur le bouton ▲ ou ▼

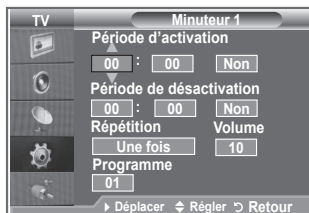

- Lorsque vous avez terminé, appuyez sur le bouton **RETURN** pour quitter.
 - L'heure actuelle s'affiche à chaque fois que vous appuyez sur le bouton **INFO**.
 - Vous pouvez régler les heures et les minutes directement à l'aide du pavé numérique de la télécommande.
- Appuyez sur le bouton **EXIT** pour quitter le menu.

Choix de la langue

Lorsque vous utilisez le téléviseur/moniteur pour la première fois, vous devez sélectionner la langue utilisée pour afficher les menus et les indications.

1. Appuyez sur le bouton **MENU** pour afficher le menu à l'écran. Appuyez sur le bouton **▲** ou **▼** pour sélectionner "Configuration" puis appuyez sur le bouton **ENTER/OK**.
2. Appuyez sur le bouton **▲** ou **▼** pour sélectionner "Langue" puis appuyez sur le bouton **ENTER/OK**.
3. Sélectionnez la langue souhaitée en appuyant de façon répétée sur le bouton **▲** ou **▼**. Appuyez sur le bouton **ENTER/OK**.
 - Vous pouvez choisir parmi 21 langues.
4. Appuyez sur le bouton **EXIT** pour quitter le menu.



Utilisation du mode Jeu

Si vous connectez une console de jeu PlayStation™ ou Xbox™, vous pouvez profiter d'une expérience ludique encore plus réaliste en sélectionnant le menu Jeu.

1. Appuyez sur le bouton **MENU** pour afficher le menu. Appuyez sur le bouton **▲** ou **▼** pour sélectionner "Configuration" puis appuyez sur le bouton **ENTER/OK**.
2. Appuyez sur le bouton **▲** ou **▼** pour sélectionner "Mode Jeu" puis appuyez sur le bouton **ENTER/OK**.
3. Appuyez sur le bouton **▲** ou **▼** pour sélectionner "Marche" ou "Arrêt". Appuyez sur le bouton **ENTER/OK**.
4. Appuyez sur le bouton **EXIT** pour quitter le menu.
 - Pour déconnecter la console de jeu et connecter un autre périphérique externe, annulez le mode Jeu dans le menu Image.
 - Si vous affichez le menu TV dans le mode Jeu, l'écran tremble légèrement.
 - Le mode Jeu n'est pas disponible en mode TV.
 - Si le mode Jeu est activé :
 - Le mode Image se change automatiquement en Standard et le mode Son en Personnalisé. L'utilisateur ne peut pas changer ces paramètres.
 - Le mode Son du menu Son est désactivé. Réglez le son à l'aide de l'égaliseur.
 - La fonction Réinitialiser est activée. Sélectionner la fonction Réinitialiser après avoir réglé l'égaliseur rétablit ses paramètres par défaut.



Sélection du mode d'écran bleu / Sélection de la mélodie

Ecran bleu :

Lorsque le signal est très faible ou inexistant, un écran bleu remplace automatiquement l'image brouillée.

Si vous souhaitez continuer à visionner une image de médiocre qualité, vous devez régler le mode "Ecran Bleu" sur "Arrêt".

Mélodie :

Cette fonction vous permet d'entendre une mélodie à la mise sous ou hors tension de votre téléviseur.

1. Appuyez sur le bouton **MENU** pour afficher le menu. Appuyez sur le bouton ▲ ou ▼ pour sélectionner "Configuration" puis appuyez sur le bouton **ENTER/OK**.
2. Appuyez sur le bouton ▲ ou ▼ pour sélectionner "Ecran bleu" ou "Mélodie". Appuyez sur le bouton **ENTER/OK**.
3. Lorsque vous êtes satisfait du réglage, appuyez sur le bouton **ENTER/OK**.

◆ **Ecran Bleu** : Arrêt/Marche.

◆ **Mélodie** : Arrêt/Bas/Moyen/Elevé.

4. Appuyez sur le bouton **EXIT** pour quitter le menu.



Branchement de l'ensemble PC Home cinéma

Vous pouvez visualiser des images haute qualité en configurant les paramètres de l'écran en Mode PC.

Si vous activez la fonction PC Home cinéma, vous pouvez configurer les paramètres Détails (quand le mode Image est configuré sur Standard ou sur Cinéma) comme dans le Mode PC.

1. Appuyez sur le bouton **MENU** pour afficher le menu. Appuyez sur le bouton ▲ ou ▼ pour sélectionner "Configuration" puis appuyez sur le bouton **ENTER/OK**.
 2. Appuyez sur le bouton ▲ ou ▼ pour sélectionner "PC Home cinéma". Appuyez sur le bouton **ENTER/OK**.
 3. Appuyez sur le bouton ▲ ou ▼ pour sélectionner "Marche" ou "Arrêt". Appuyez sur le bouton **ENTER/OK**.
 4. Appuyez sur le bouton **EXIT** pour quitter le menu.
- Cette fonction est uniquement disponible en mode PC.



Configuration de l'effet lumineux

Vous pouvez allumer/éteindre la LED bleue à l'avant de votre téléviseur en fonction de la situation. Recourez à cette fonction pour économiser de l'énergie ou lorsque la LED fatigue vos yeux.

1. Appuyez sur le bouton **MENU** pour afficher le menu à l'écran. Appuyez sur le bouton ▲ ou ▼ pour sélectionner "Configuration" puis appuyez sur le bouton **ENTER/OK**.
2. Appuyez sur le bouton ▲ ou ▼ pour sélectionner "Effet lumineux" puis appuyez sur le bouton **ENTER/OK**.
3. Sélectionnez l'option souhaitée (Arrêt, LED act. veille, LED act. marche, Marche) en appuyant sur le bouton ▲ ou ▼. Appuyez sur le bouton **ENTER/OK**.

◆ Arrêt :	Le voyant LED ne s'allume pas.
◆ LED act. veille :	Permet d'allumer le voyant LED en mode veille.
◆ LED act. marche :	Permet d'allumer le voyant LED lorsque vous regardez la télévision.
◆ Marche :	Témoins Le voyant LED s'allume lorsque vous éteignez le téléviseur.

4. Appuyez sur le bouton **EXIT** pour quitter le menu.

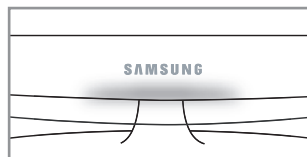

[LE32R81, LE37R81, LE40R81, LE32R83, LE37R83, LE40R83]

Utilisation de la fonction d'économie d'énergie

Cette fonction règle la luminosité du téléviseur afin de réduire la consommation d'énergie. Lorsque vous regardez la télévision la nuit, définissez l'option "Mode éco." sur "Elevé" pour réduire la fatigue des yeux et la consommation d'énergie.

1. Appuyez sur le bouton **MENU** pour afficher le menu à l'écran. Appuyez sur le bouton ▲ ou ▼ pour sélectionner "Configuration" puis appuyez sur le bouton **ENTER/OK**.
2. Appuyez sur le bouton ▲ ou ▼ pour sélectionner "Mode éco." puis appuyez sur le bouton **ENTER/OK**.
3. Sélectionnez l'option souhaitée (Arrêt, Bas, Moyen, Elevé, Auto.) en appuyant sur le bouton ▲ or ▼. Appuyez sur le bouton **ENTER/OK**.
4. Appuyez sur le bouton **EXIT** pour quitter le menu.

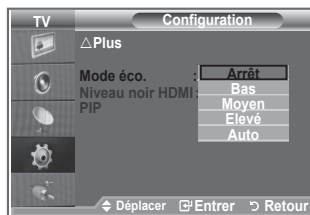

Sélection de la source

Vous pouvez sélectionner parmi les sources extérieures connectées aux prises d'entrée du téléviseur.

1. Appuyez sur le bouton **MENU** pour afficher le menu.
Appuyez sur le bouton **▲** ou **▼** pour sélectionner "Input" puis appuyez sur **ENTER/OK**.
2. Appuyez à nouveau sur le bouton **ENTER/OK** pour sélectionner "Liste Source".
 - Lorsque aucun périphérique externe n'est connecté, seules les options "TV", "Ext.1", "Ext.2" sont activées dans la "Liste sources". "AV", "S-Vidéo", "Composant", "PC", "HDMI1", "HDMI2", "HDMI3" sont uniquement activés lorsqu'ils sont connectés à votre téléviseur.
3. Sélectionnez l'option souhaitée en appuyant sur le bouton **▲** ou **▼**.
Appuyez sur le bouton **ENTER/OK**.

 Appuyez sur le bouton **SOURCE** de votre télécommande pour passer d'une source disponible à l'autre. Le Mode TV peut être sélectionné en appuyant sur le bouton **TV**, les boutons numériques (de 0 à 9) ou les boutons canal suivant/précédent (◀▶) de la télécommande. Mais il ne peut pas être sélectionné en utilisant le bouton **SOURCE**.

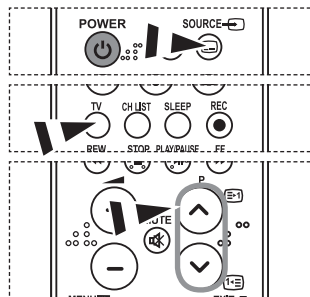

Modification du nom de la source d'entrée

Nommez le périphérique connecté aux prises d'entrée pour rendre la sélection des sources d'entrée plus facile.

1. Appuyez sur le bouton **MENU** pour afficher le menu.
Appuyez sur le bouton **ENTER/OK** pour sélectionner "Input".
2. Appuyez sur le bouton **▲** ou **▼** pour sélectionner "Modif. Nom" puis appuyez sur le bouton **ENTER/OK**.
3. Appuyez sur le bouton **▲** ou **▼** pour sélectionner le périphérique que vous souhaitez éditer. Appuyez sur le bouton **ENTER/OK**.
4. Appuyez sur le bouton **▲** ou **▼** pour sélectionner le périphérique requis.
Appuyez sur le bouton **ENTER/OK**.
5. Appuyez sur le bouton **EXIT** pour quitter le menu.

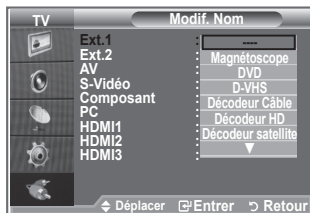

Décodeur télétexte

La plupart des canaux du téléviseur/moniteur possèdent des pages "Télétexte", qui fournissent des informations telles que :

- ◆ les horaires des programmes télévisés
- ◆ des bulletins d'information et des prévisions météorologiques
- ◆ des résultats sportifs
- ◆ Des sous-titres pour les malentendants

Les pages télétexte sont organisées en six catégories :

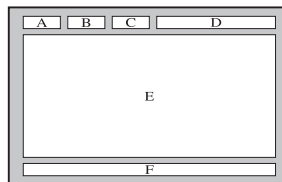

Catégorie	Sommaire
A	Numéro de la page sélectionnée.
B	Identité de la station de radiodiffusion.
C	Numéro de page actuelle ou état de recherche.
D	Date et heure.
E	Texte.
F	Informations sur l'état.

Affichage des informations télétexte

Vous pouvez afficher des informations télétexte à tout moment, mais la réception du signal doit être bonne. Dans le cas contraire :

- ◆ des informations peuvent manquer
- ◆ certaines pages peuvent ne pas s'afficher

Pour activer le mode télétexte et afficher les informations télétexte :

1. Sélectionnez le canal qui propose le service télétexte grâce aux boutons P (E1) ou P (E3).
2. Appuyez sur le bouton **TEXT/MIX** () pour activer le mode télétexte.
 - La page de sommaire s'affiche. Vous pouvez l'afficher de nouveau à tout moment en appuyant sur le bouton **MENU** ().
3. Appuyez de nouveau sur le bouton **TEXT/MIX** ().
 - Le programme actuel est affiché avec "Teletext", "Double" et "Mix" sur l'écran.
4. Appuyez sur le bouton **TV** pour quitter l'affichage télétexte.
 - Si un caractère cassé apparaît lors de la visualisation du texte, assurez-vous que la langue du texte est identique à la langue du mode menu "Configuration". Si les deux langues sont différentes, sélectionnez la même langue pour la langue de texte dans le menu "Configuration".

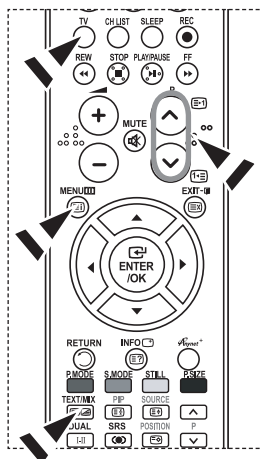

Sélection d'une page télétexte spécifique

Appuyez sur les touches numériques de la télécommande pour entrer directement le numéro de page :

1. Entrez le numéro de page à trois chiffres indiqué dans le sommaire en appuyant sur les boutons numériques correspondants.
2. Si la page sélectionnée est liée à plusieurs pages secondaires, celles-ci sont affichées une par une. Pour figer l'affichage sur une page donnée, appuyez sur le bouton **PIP** (). Appuyez de nouveau sur le bouton **PIP** () pour reprendre la lecture.
3. Utilisation des diverses options d'affichage :

Pour afficher...	Appuyez sur...
A la fois les informations télétexte et le programme normal	TEXT/MIX ()
Le texte caché (réponses de jeux par exemple)	INFO ()
L'écran normal	INFO ()
Une page secondaire, en entrant son numéro à 4 chiffres	PRE-CH ()
La page suivante	P (E1)
La page précédente	P (E3)
Les lettres de taille double dans la : <ul style="list-style-type: none"> • Moitié supérieure de l'écran • Moitié inférieure de l'écran 	SOURCE () <ul style="list-style-type: none"> • Une fois • Deux fois • Trois fois
Écran normal	

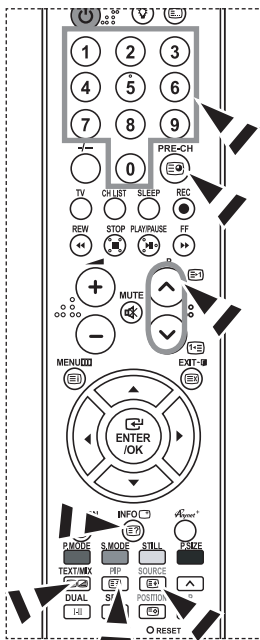

Utilisation de Fasttext pour sélectionner une page télétexte

Les différents sujets inclus dans les pages télétexte disposent d'un code de couleur et peuvent être sélectionnés à l'aide des boutons colorés de la télécommande.

1. Affichez les informations télétexte en appuyant sur le bouton **TEXT/MIX** ().
2. Appuyez sur le bouton coloré correspondant au sujet que vous voulez sélectionner (les sujets disponibles sont listés sur la ligne d'informations d'état).
3. Appuyez sur le bouton rouge pour afficher la page précédente. Appuyez sur le bouton vert pour afficher la page suivante.
4. Appuyez sur le bouton **TV** pour quitter l'affichage télétexte.

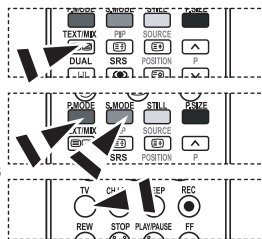

Réglage de la télécommande

Une fois correctement réglée, votre télécommande peut fonctionner selon cinq modes différents : TV, magnétoscope, câble, lecteur DVD ou décodeur. En appuyant sur le bouton correspondant de la télécommande, vous pouvez passer d'un mode à l'autre et commander l'appareil de votre choix.

- La télécommande peut ne pas être compatible avec certains magnétoscopes, lecteurs DVD, boîtes de jonction et boîtiers décodeurs.

Réglage de la télécommande pour piloter le magnétoscope, CABLE, DVD ou STB

1. Eteignez votre **VCR, CABLE, DVD** ou **STB**.
2. Appuyez sur le bouton **VCR, CABLE, DVD** ou **STB** de la télécommande de votre téléviseur.
3. Appuyez sur le bouton **SET** de la télécommande de votre téléviseur.
4. A l'aide des touches numériques de votre télécommande, saisissez les trois chiffres du code magnétoscope figurant sur la liste de la page 34~36 de ce manuel correspondant à la marque de votre magnétoscope. Veillez à saisir tous les chiffres du code, même si le premier chiffre est un "0". (Lorsque plusieurs codes figurent dans la liste, essayez d'abord le premier.)
5. Appuyez sur le bouton **POWER** de la télécommande. Votre magnétoscope doit se mettre en marche si votre télécommande est correctement réglée. Si votre magnétoscope ne s'allume pas une fois le réglage terminé, répétez les étapes 2, 3 et 4, et essayez l'un des autres codes de la liste correspondant à votre marque de magnétoscope. Si aucun autre code n'est répertorié, essayez chaque code de magnétoscope, de 000 à 080.

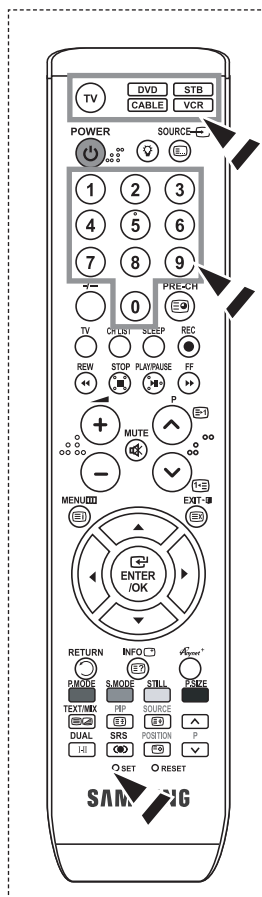

Codes de télécommande

> Magnétoscope

Marque	Code
SAMSUNG	000 001 002 003 004 005 077 078 079
ADMIRAL	020
AIWA	025
AKAI	004 027 032
AUDIO DYNAMICS	007 026
BELL&HOWELL	018
BROKSONIC	022
CANDLE	002 003 006 008 015 055
CANON	021 056
CITIZEN	002 003 006 008 015 055
COLORTYME	007
CRAIG	002 024
CURTIS MATHES	002 007 008 017 021 025 056 064 066
DAEWOO	003 010 011 012 013 014 015 016
DB	007 026
DIMENSIA	017
DYNATECH	025
ELECTROHOME	034
EMERSON	001 003 006 021 022 025 030 032 034 040 047 050 052 060 063 065 066 067 069 073
FISHER	018 024 028 029 048 051 061
FUNAI	025
GENERAL ELECTRIC	002 005 017 021 056
GO VIDEO	002
HARMAN KARDON	007
HITACHI	019 025 041 042 074
INSTANT REPLAY	021
JC PENNEY	002 007 018 019 021 026 037 041 054 056
JCL	007 008 018 021 026 037
JVC	081 082 083
KENWOOD	007 008 018 021 026 037
KLH	070
KONIA	036
LG(Goldstar)	006 007 008 009 010
LLOYD	025
LOGIK	038
LXI	025
MAGNAVOX	021 056 059
MARANTZ	007 008 018 021 026 037 062
MARTA	006
MEI	021
MEMOREX	006 021 024 025
MGA	034
MIDLAND	005
MINOLTA	019 041 075
mitsubishi	019 034 041 046

Marque	Code
MONTGOMERY WARD	020
MTC	002 025
MULTITECH	002 005 025 038
NEC	007 008 018 026 037 062 064
OPTIMUS	020
ORION	073 074 075 076
PANASONIC	021 056 071 072
PENTAX	019 041 075
PENTEX RESEARCH+	008
PHILCO	021 056 059
PHILIPS	021 080
PIONEER	019 026 039 053
PORTLAND	015 049 055
PROSCAN	017
QUARTZ	018
QUASAR	021 056
RADIO SHACK/ REALISTIC	006 018 020 021 024 025 029 034 048 056
RCA	002 017 019 021 035 041 043 057 068 076
SANSUI	026
SANYO	018 024
SCOTT	003 047 052 067
SEARS	006 018 019 024 028 029 041 048 051
SHARP	020 034 045 015
SHIMTOM	027 033 038 058
SIGNATURE	025
SONY	027 033 044
SYLVANIA	021 025 056 059
SYMPHONIC	025
TANDY	018 025
TASHIKA	006
TATUNG	037
TEAC	025 037 068
TECHNICS	021
TEKNIKA	006 021 025 031
TMK	066
TOSHIBA	003 019 029 051 052
TOTEVISION	002 006
UNITECH	002
VECTOR RESEARCH	007 026
VICTOR	026
VIDEO CONCEPTS	007 026
VIDEOSONIC	002
WARDS	002 003 006 019 020 021 024 025 034 038 041
YAMAHA	007 008 018 026 037
ZENITH	023 027 033

➤ **DECODEUR D'EMISSIONS CABLEES**

Marque	Code
SAMSUNG	000 001 002 003 004 005 006 007
GI	041
HAMLIN	003 024 031
HITACHI	025 030
JERROLD	038 039
MACOM	025 030
MAGNAVOX	019 023 028
OAK	026
PANASONIC	003 022 027 037 044
PHILIPS	019 021 023 028
PIONEER	004 018 020 044
RCA	014 022 040
REGAL	003

➤ **LECTEUR DVD SAMSUNG**

Produit	Code
DVD	000 001 002
DVDR	003 004
BD Record	005 006
VCR COMBO	007 008 009 010 011
VCR Record	012
DHR COMBO	013

➤ **LECTEUR DVD**

Marque	Code
ANAM	030
AUDIOVOX	075
AUDIOLOGIC	085
ANABA	072
APEX DIGITAL	070 071 074 086 083 084 088 111 112
AIWA	114
BROKSONIC	062
BLAUPUNKT	074
B&K	122 123
CURTIS MATHES	027
CYBER HOME	077 078 079 082
CLARION	080 125
CIRRUS	081
CYBER HOME	065
CINEVISION	095
DAEWOO	066
DENON	146
FARENHEIT	067 068
FISHER	090
GPX	060
GO VIDEO	061 089 133 135
GE	069 074
GREENHILL	074
HITACHI	064 113
HITEKER	071
HOYO	073
HARMAN / KARDON	091 110
IRT	089

Marque	Code
REGENCY	015 023
SA	042 043
SCIENTIFIC ATLAN	042 043
SPRUCER	022
STARGATE 2000	036
SYLVANIA	016
TEXSCAN	016
TOCOM	032
UNIVERSAL	033 034
VIEWSTAR	019 021 023 028
WAMER AMEX	046
ZENITH	017 029 035 037 045

Produit	Code
Home Theater VCR COMBO	014 015 016
HDD Recorder COMBO	017
TWIN TRAY COMBO	018
STB DVD COMBO	019
DVD Receiver	020
AV Receiver	021

Marque	Code
INTEGRA	092
JBL	091
JVC	022 033 115 116
JATON	073
KENWOOD	051 108 109
KISS	073
KONKA	059 100 106 107
KLH	074 075
LG(Goldstar)	025 031
LOEWE	057
LASONIC	058
MOBILE AUTHORITY	054
MEMOREX	055
MALATA	056
MAGNAVOX	076 093
MINTEK	074 094
MONYKA	073
NORCENT	048 049 050
NEXT BASE	052
NEC	053
NANTAUS	144
NESA	074
OPTOMEDIA ELECTRONICS	105
OPTIVIEW	072
ONKYO	076 092 119
PHILCO	044 045
PRINCETON	046 047
PROSCAN	023

➤ **LECTEUR DVD**

Marque	Code
PANASONIC	024 034 124 134 136 137 138
PHILIPS	036 076
ROTEL	117 118
RIO	120
RCA	023 035 074 075 131 132
RAITE	073
ROWA	038
SAMPO	104
SONY	026 029 126 127 128 129 130 141
SHERWOOD	039 041
SVA	042
SYLVANIA	043 093
SHARP	140
SANSUI	062
SANYO	062 090
SHINSONIC	094

Marque	Code
THOMSON	145
TOSHIBA	028 062 076
TECHNICS	139
TVIEW	072
TOKAI	073
TEAC	096
TECHWOOD	097
TREDEX	098 099 101
URBAN CONCEPTS	076
VENTURER	075
VOCOPRO	102
YAMAHA	032 063
YAMAKAWA	040 073
XWAVE	103
ZENITH	076 121

➤ **BOITIER DECODEUR SAMSUNG**

Produit	Code
Ground wave STB	001 002
Satellite STB	003
CABLE STB	004
STB DVD COMBO	008
Satellite STB HDD COMBO Standard	009

Produit	Code
Satellite STB HDD COMBO Premium	010
CABLE STB HDD COMBO Standard	011
CABLE STB HDD COMBO Premium	012
Ground wave STB HDD COMBO Standard	013
Ground wave STB HDD COMBO Premium	014

➤ **BOITIER DECODEUR**

Marque	Code
ALPHASTAR	023
ANAM	043
CHANNEL MASTER	018 034
CROSSDIGITAL	019
CHAPARRAL	035
DIRECT TV	015 016 017 019 022 045 060 061 062 065 066 067 068
DAEWOO	074
DISH NETWORK SYSTEM	069 070
DISHPRO	069
DRAKE	018 024 032
DX ANTENNA	027
ECHOSTAR	025 069 070 071
EXPRESSVU	069
GOI	069
GE	065
GENERAL INSTRUMENT	046 047 048 063 064
HTS	069
HOME CABLE	056
HITACHI	022
HUGHES NETWORK	015 017
IQ	020
IQ PRISM	020
JANEIL	059
JERROID	063
JVC	069 070
LG(Goldstar)	044 073

Marque	Code
MAGNAVOX	016 021 036 038 039 040 041 042
MEMOREX	016
MOTOROLA	064
MACOM	018
MITSUBISHI	015
NEXT LEVEL	047 048 064
PHILIPS	015 016 017 021 033 036 038 039 040 041 042 067
PRIMESTAR	046 049 050 063
PANASONIC	058 059 061 062
PAYSAT	016
PROSCAN	065 066
RCA	051 052 053 065 066
RADIO SHACK	064
REALISTIC	057
STAR TRAK	026
STS	020 027
SKY	031
SKY LIFE	005 006 007
SHACK	064
STAR CHOICE	064
SONY	054 060
TOSHIBA	015 017 028 029 030 072
ULTIMATE TV	060 066
UNIDEN	016 021 037 055 056 057
ZENITH	024 031 068

Configuration de votre logiciel PC (basée sur Windows XP)

Les paramètres d'affichage Windows indiqués ci-dessous sont ceux d'un ordinateur type. Les écrans réels de votre PC peuvent être différents, en fonction de votre propre version de Windows et de votre propre carte vidéo. Même si vos écrans réels apparaissent différents, les mêmes informations de base s'appliquent dans la plupart des cas. (Dans le cas contraire, contactez le fabricant de votre ordinateur ou votre revendeur Samsung.)

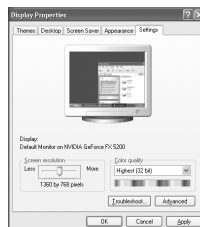

1. Cliquez sur " Panneau de configuration " dans le menu Démarrer de Windows.
2. Lorsque vous êtes sur l'écran du Panneau de configuration, cliquez sur "Apparence et thèmes" et une boîte de dialogue Propriétés de l'affichage apparaît.
3. Lorsque vous êtes sur l'écran du panneau de configuration, cliquez sur "Affichage" et une boîte de dialogue Propriétés de l'affichage apparaît.
4. 4 Allez sur l'onglet " Paramètres " dans la boîte de dialogue Propriétés de l'affichage. Réglage correct de la taille (résolution) Optimum- 1360 X 768
S'il existe une option de fréquence verticale sur votre boîte de dialogue des paramètres d'affichage, la valeur correcte est " 60 " ou " 60Hz ". Sinon cliquez sur " OK " et quittez la boîte de dialogue.

Modes d'affichage

La taille et la position de l'écran varient en fonction du type d'écran du PC et de sa résolution. Les résolutions du tableau sont recommandées. (Toutes les résolutions entre les limites indiquées sont prises en charge)

> D-Sub Entrée

Mode	Résolution	Horizontale Fréquence (kHz)	Verticale Fréquence (Hz)	Horloge pixels Fréquence (MHz)	Polarité synchronisée (H/V)
IBM	640×350	31,469	70,086	25,175	+/-
	720×400	31,469	70,087	28,322	-/+
	640×480	31,469	59,940	25,175	-/-
VESA	640×480	37,861	72,809	31,500	-/-
	640×480	37,500	75,000	31,500	-/-
	640×480	43,269	85,008	36,000	-/-
	800×600	37,879	60,317	40,000	+/+
	800×600	48,077	72,188	50,000	+/+
	800×600	46,875	75,000	49,500	+/+
	800×600	53,674	85,061	56,250	+/+
	1024×768	48,363	60,004	65,000	-/-
	1024×768	56,476	70,069	75,000	-/-
	1024×768	68,677	84,997	94,500	+/+
	1024×768	60,023	75,029	78,750	+ /+
1360×768	47,712	60,015	85,800	+/+	
1152×864	53,783	59,959	81,750	-/+	
VESA GTF	640×480	35,000	70,000	28,560	-/+
	800×600	43,750	70,000	45,500	-/+
	1024×768	57,672	72,000	78,434	-/-

> HDMI/DVI Entrée

Mode	Résolution	Horizontale Fréquence (kHz)	Verticale Fréquence (Hz)	Horloge pixels Fréquence (MHz)	Polarité synchronisée (H/V)
IBM	640×350	31,469	70,086	25,175	+/-
	720×400	31,469	70,087	28,322	-/+
	640×480	31,469	59,940	25,175	-/-
VESA	800×600	37,879	60,317	40,000	+/+
	1024×768	48,364	60,000	65,000	-/-
	1360×768	47,712	60,015	85,800	+/+

- Le mode interface n'est pas pris en charge.
- Le téléviseur peut fonctionner de façon anormale si un format vidéo non standard est sélectionné.
- Des modes séparés et composites sont pris en charge. SVSV n'est pas pris en charge.

Configuration du PC

Réglage de base et réglage précis de l'image (Verrouillage Image) :

Lorsque vous réglez la qualité de l'image, l'objectif est d'éliminer ou de réduire les parasites visuels.

Si ces parasites ne sont pas éliminés uniquement avec une syntonisation fine (Réglage précis), réglez la fréquence du mieux que vous pouvez (Réglage de base) puis effectuez à nouveau une syntonisation plus fine.

Une fois les parasites réduits, réajustez l'image pour l'aligner au centre de l'écran.



1. Préréglage : Appuyez sur le bouton **SOURCE** pour sélectionner le mode PC.
2. Appuyez sur le bouton **MENU** pour afficher le menu.
Appuyez sur le bouton ▲ ou ▼ pour sélectionner "Configuration" puis appuyez sur le bouton **ENTER/OK**.
3. Appuyez sur le bouton ▲ ou ▼ pour sélectionner "PC" puis appuyez sur le bouton **ENTER/OK**.
4. Appuyez à nouveau sur le bouton **ENTER/OK** pour sélectionner "Verrouillage Image".
5. Appuyez sur le bouton ▲ ou ▼ pour sélectionner "Regl. Base" ou "Regl. Prec" puis appuyez sur le bouton **ENTER/OK**.
6. Appuyez sur le bouton ◀ ou ▶ pour régler la qualité de l'écran. Appuyez sur le bouton **ENTER/OK**.
7. Appuyez sur le bouton **EXIT** pour quitter le menu.

Changement de la position de l'image

Réglez la position de l'écran du PC si elle ne convient pas à l'écran du téléviseur.

1. Suivez les instructions 1 à 3 du chapitre "Réglage de base et réglage précis de l'image (Verrouillage Image)".
2. Appuyez sur le bouton ▲ ou ▼ pour sélectionner "Position" puis appuyez sur le bouton **ENTER/OK**.
3. Appuyez sur le bouton ▲ ou ▼ pour régler la position verticale. Appuyez sur le bouton ◀ ou ▶ pour régler la position horizontale. Appuyez sur le bouton **ENTER/OK**.
4. Appuyez sur le bouton **EXIT** pour quitter le menu.

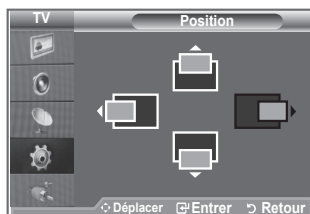

Réglage automatique de l'écran PC

Le réglage automatique permet à l'écran PC affiché sur le téléviseur d'être ajusté automatiquement en fonction du signal vidéo PC. Les valeurs des options Regl. Prec., Regl. Base ou Position sont définies automatiquement.

1. Suivez les instructions 1 à 3 du chapitre "Réglage de base et réglage précis de l'image (Verrouillage Image)".
2. Appuyez sur le bouton ▲ or ▼ pour sélectionner "Réglage automatique" puis appuyez sur le bouton **ENTER/OK**.
3. Appuyez sur le bouton **EXIT** pour quitter le menu.



Initialisation des réglages de l'image (Réinitialiser Image) : Vous pouvez ramener tous les réglages d'image à leur valeur par défaut.

1. Suivez les instructions 1 à 3 du chapitre "Réglage de base et réglage précis de l'image (Verrouillage Image)".
2. Appuyez sur le bouton ▲ ou ▼ pour sélectionner "Réinitialiser Image" puis appuyez sur le bouton **ENTER/OK**.
3. Appuyez sur le bouton **EXIT** pour quitter le menu.





Réglage de la fixation murale (LE40R8) (vendue séparément)

Grâce à l'installation d'une fixation murale, vous pouvez régler facilement la position de votre téléviseur.

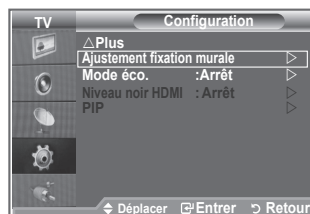
1. Appuyez sur le bouton **MENU** pour afficher le menu. Appuyez sur le bouton **▲** ou **▼** pour sélectionner "Configuration" puis appuyez sur le bouton **ENTER/OK**.
2. Appuyez sur le bouton **▲** ou **▼** pour sélectionner "Ajustement fixation murale" puis appuyez sur le bouton **ENTER/OK**.
3. Réglez à la position souhaitée à l'aide des boutons **▲**, **▼**, **◀** ou **▶**.
4. Appuyez sur le bouton **EXIT** pour quitter le menu.
 - Si vous appuyez sur une touche fléchée lorsqu'aucun affichage n'est affiché sur l'écran du téléviseur, l'écran Régler s'affiche.
 - Lorsque vous l'éteignez, votre téléviseur revient à sa position d'installation initiale. Lorsque vous l'allumez, votre téléviseur se place à la dernière position que vous avez réglée et qui a été mémorisée.



Utilisation des boutons de la télécommande

Bouton	Description	
	Réglage de l'angle de la fixation murale	Incline vers le haut, incline vers le bas, tourne vers la droite, tourne vers la gauche
	Réinitialiser	Revient à la position d'installation initiale
	Mémorisation de la position et déplacement jusqu'à la position mémorisée	Mémorise 3 positions à l'aide des boutons rouge, vert et jaune. Se déplace jusqu'à la position mémorisée à l'aide de ces 3 boutons colorés.

- Pour l'installation, consultez le Manuel d'installation fourni.
- Pour l'installation du produit ainsi que l'installation et le déplacement de la fixation murale, adressez-vous à une société d'installation spécialisée.
- Utilisez ces instructions d'installation si vous souhaitez fixer le support mural sur un mur. Si vous souhaitez le fixer sur d'autres matériaux de construction, veuillez prendre contact avec votre revendeur le plus proche.

Qu'est-ce que Anynet+ ?

Anynet+ est un système de réseau AV qui fournit une interface AV conviviale aux utilisateurs, en contrôlant tous les appareils AV connectés via le menu Anynet+ lorsque des appareils AV Samsung Electronics sont connectés.

Connexion d'appareils Anynet+

Le système Anynet+ ne prend en charge que les appareils AV compatibles Anynet+. Assurez-vous que l'appareil AV connecté au téléviseur porte bien un label Anynet+.

Connexion directe au téléviseur

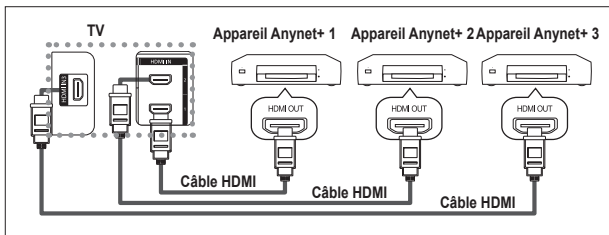

A l'aide du câble HDMI, reliez la prise [HDMI 1], [HDMI 2] ou [HDMI 3] du téléviseur à la prise HDMI OUT de l'appareil Anynet+ correspondant.

Connexion à un système Home Theater

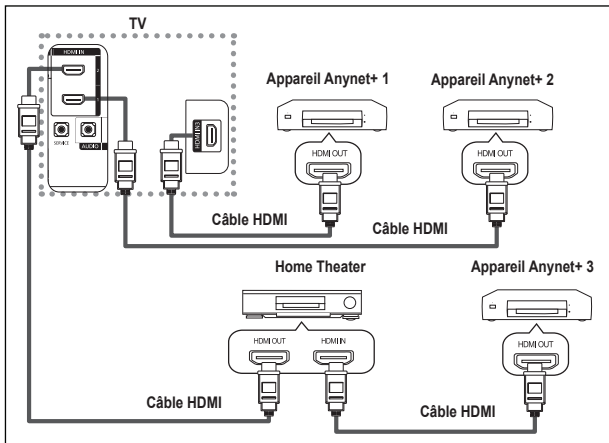

1. A l'aide du câble HDMI, reliez la prise [HDMI 1], [HDMI 2] ou [HDMI 3] du téléviseur à la prise HDMI OUT de l'appareil Anynet+ correspondant.
2. A l'aide du câble HDMI, reliez la prise HDMI IN du système Home Theater à la prise HDMI OUT de l'appareil Anynet+ correspondant.

- Ne connectez qu'un seul récepteur.
- Pour établir une connexion entre des appareils Anynet+, employez des câbles HDMI.
- Anynet+ fonctionne si l'appareil AV compatible est en mode Veille ou en Marche.
- Anynet+ prend en charge jusqu'à 8 appareils AV.

Configuration d'Anynet+

Les fonctions d'Anynet+ emploient les réglages suivants.

Utilisation de la fonction Anynet+

1. Appuyez sur le bouton **Anynet+**.
Appuyez sur le bouton ▲ ou ▼ pour sélectionner **Configuration** puis appuyez sur le bouton **ENTER/OK**.
2. Appuyez sur le bouton **ENTER/OK** pour sélectionner **Anynet+ (HDMI-CEC)**, puis appuyez sur le bouton **ENTER/OK**.
3. Sélectionnez **Marche** en appuyant sur le bouton ▲ ou ▼, puis appuyez sur le bouton **ENTER/OK**.
 - La fonction Anynet+ (HDMI-CEC) est activée.
 - Si vous choisissez **Arrêt**, la fonction Anynet+ (HDMI-CEC) est désactivée.
 - Lorsque la fonction Anynet+ (HDMI-CEC) est désactivée, toutes les activités associées à Anynet+ sont indisponibles.



Extinction automatique d'un appareil Anynet+ lorsque le téléviseur est mis hors tension

1. Appuyez sur le bouton ▲ ou ▼ pour sélectionner **Arrêt automatique**, puis appuyez sur le bouton **ENTER/OK**.
 2. Sélectionnez **Marche** en appuyant sur le bouton ▲ ou ▼, puis appuyez sur le bouton **ENTER/OK**.
 - La fonction de mise hors tension automatique est activée.
 - Si vous choisissez **Arrêt**, la fonction est désactivée.
- Appuyez sur le bouton **EXIT** pour quitter.
- Le réglage Sélectionner appareil de la télécommande du téléviseur doit être fixé à TV pour pouvoir utiliser la fonction Anynet+.
- Si vous réglez Auto Turn Off sur **Marche**, les appareils externes connectés s'éteignent lorsque le téléviseur est mis hors tension. Toutefois, si l'appareil est en train d'enregistrer, il ne peut pas être éteint.



Recherche d'appareils Anynet+ et basculement entre des appareils

1. Appuyez sur le bouton **Anynet+**
2. Appuyez sur le bouton ▲ ou ▼ pour sélectionner **Sélection appareil** puis appuyez sur le bouton **ENTER/OK**.
3. Appuyez sur le bouton ▲ ou ▼ pour sélectionner un appareil, puis appuyez sur le bouton **ENTER/OK**. Vous passez ainsi à l'appareil sélectionné.
4. Si l'appareil désiré est introuvable, appuyez sur le bouton ▲ ou ▼ pour sélectionner **Rech connectés**, puis appuyez sur le bouton **ENTER/OK**.
Le message **Configuration de la connexion Anynet+...** s'affiche. Au terme de la recherche, les appareils connectés sont indiqués dans le menu Anynet+.
 - Le basculement vers l'appareil sélectionné peut prendre 2 minutes. Il est impossible d'annuler l'opération de basculement.
 - Le temps nécessaire pour rechercher les appareils dépend du nombre d'appareils connectés.
 - Au terme de la recherche d'appareils, le nombre d'appareils trouvés n'est pas indiqué.
 - Bien que le téléviseur recherche automatiquement les appareils lorsqu'il est allumé à l'aide du bouton **POWER**, les appareils connectés lorsque le téléviseur est allumé ou dans des conditions spécifiques ne sont pas affichés dans la liste des appareils. Dans un tel cas, utilisez le menu **Rech connectés** pour rechercher ces appareils.
 - Si vous avez choisi un mode d'entrée externe en appuyant sur le bouton **SOURCE**, il est impossible d'utiliser la fonction Anynet+. Veuillez à passer à un appareil Anynet+ au moyen du bouton **Anynet+**.

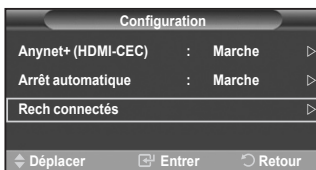

Menu Anynet+

Le menu Anynet+ varie selon le type et l'état des appareils Anynet+ connectés au téléviseur.

Menu Anynet+	Description
Voir télévision	Passer d'Anynet+ au mode de diffusion TV.
Sélection appareil	Le téléviseur se connecte à l'appareil correspondant.
Enregistrer	Démarre l'enregistrement (ce menu ne fonctionne qu'avec un appareil capable d'enregistrer).
Menu du Périphérique	Affiche le menu de l'appareil connecté. Exemple : Si un enregistreur de DVD est connecté, son menu titre s'affiche.
Fonctionnement périph.	Affiche le menu de commande de l'appareil connecté. Exemple : Si un enregistreur de DVD est connecté, son menu de contrôle de lecture qui s'affiche.
Récepteur	Le son est émis par l'intermédiaire du récepteur.
Configuration	Permet de configurer l'environnement d'utilisation d'Anynet+.

Boutons de la télécommande du téléviseur disponibles en mode Anynet+

Type d'appareil	Mode de fonctionnement	Boutons disponibles
Appareil Anynet+	Après le basculement vers cet appareil, lorsque son menu s'affiche à l'écran.	Touches numériques ▲/▼/◀/▶/ENTER Touches colorées Bouton EXIT
	Après le basculement vers l'appareil, pendant la lecture d'un fichier	◀◀ (Recherche vers l'arrière) ▶▶ (Recherche vers l'avant) ■ (Arrêt) ▶ (Lecture/Pause)
Appareil à tuner intégré	Après le basculement vers l'appareil, lorsque vous regardez un programme télévisé	Bouton CH ▲/▼
Appareil audio	Lorsque le récepteur est activé	Bouton VOL +/- Bouton MUTE
Anyview2	Lorsque vous regardez la télévision	▶ (Lecture/Pause)

- La fonction Anynet+ n'est utilisable que quand la télécommande est réglée en mode TV.
- Le bouton **REC** ne fonctionne que lorsque l'appareil est dans un état où l'enregistrement est possible.
- Il est impossible de commander les appareils Anynet+ à l'aide des boutons sur le côté du téléviseur. Les appareils Anynet+ ne peuvent être commandés qu'au moyen de la télécommande du téléviseur.
- Il se peut que la télécommande du téléviseur ne fonctionne pas dans certaines situations. Dans ce cas, sélectionnez de nouveau l'appareil Anynet+.
- Les fonctions d'Anynet+ ne peuvent pas commander des produits d'autres fabricants.
- En mode Anynet+, les boutons de couleur peuvent ne pas fonctionner correctement.
- Les opérations ◀◀ et ▶▶ peuvent varier en fonction de l'appareil.

Enregistrement

Vous pouvez enregistrer un programme télévisé à l'aide d'un enregistreur.

Appuyez sur le bouton **REC**.

L'enregistrement débute. Le système d'enregistrement compatible Anynet+ doit toutefois être connecté.

- Le programme télévisé actuel est enregistré lorsque vous regardez la télévision. Si vous regardez une vidéo provenant d'un autre appareil, c'est cette vidéo qui est enregistrée.
- Vous pouvez également effectuer un enregistrement en sélectionnant **Record** après avoir appuyé sur le bouton Anynet+.
- Avant d'enregistrer, vérifiez la connexion de la prise d'antenne au périphérique d'enregistrement. Pour la connexion de l'antenne au périphérique d'enregistrement, reportez-vous au manuel de l'utilisateur de ce dernier.

Ecoute via un récepteur

Le son peut être émis par l'intermédiaire d'un récepteur au lieu de l'enceinte du téléviseur.

- Appuyez sur le bouton **Anynet+**.
Appuyez sur le bouton ▲ ou ▼ pour sélectionner **Récepteur** puis appuyez sur le bouton **ENTER/OK**.
- Sélectionnez **Marche** en appuyant sur le bouton ◀ ou ▶, puis appuyez sur le bouton **ENTER/OK**.
Le son est désormais émis via le récepteur.
- Appuyez sur le bouton **EXIT** pour quitter le menu.
 - Lorsque le récepteur est activé, vous pouvez écouter le son du téléviseur via le récepteur à 2 canaux.
 - Si le récepteur n'est destiné qu'à un système Home Theater (et ne prend en charge que l'audio), il se peut qu'il ne figure pas dans la liste des appareils.
 - Si vous utilisez du contenu confronté à un problème de droits d'auteur, il se peut que l'écoute via le récepteur ne fonctionne pas correctement.
 - Lors de l'écoute via le récepteur, des restrictions s'appliquent à l'utilisation des menus liés aux fonctions PIP et audio.

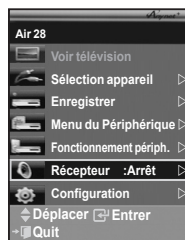

Vérifications avant de faire appel au service d'assistance

Symptôme	Solution
Anynet+ ne fonctionne pas.	<ul style="list-style-type: none"> ■ Vérifiez si l'appareil est compatible Anynet+. Le système Anynet+ ne prend en charge que les appareils compatibles Anynet+. ■ Ne connectez qu'un seul récepteur. ■ Vérifiez que le cordon d'alimentation de l'appareil Anynet+ est bien connecté. ■ Vérifiez la connexion des câbles vidéo/audio/HDMI de l'appareil Anynet+. ■ Vérifiez que Anynet+ (HDMI-CEC) est défini sur On dans le menu de configuration Anynet+. ■ Vérifiez que la télécommande du téléviseur est en mode TV. ■ Vérifiez qu'il s'agit d'une télécommande exclusive Anynet+. ■ Anynet+ ne fonctionne pas dans toutes les conditions. (Recherche de canaux) ■ Lorsque vous branchez ou de retirez le câble HDMI, veillez à relancer une recherche de périphérique ou à redémarrer votre téléviseur. ■ Vérifiez que la fonction Anynet+ du périphérique Anynet+ est activée.
Je veux démarrer Anynet+.	<ul style="list-style-type: none"> ■ Assurez-vous que l'appareil AV est bien connecté au téléviseur, et assurez-vous que la fonction Anynet+ (HDMI-CEC) est réglée sur Marche dans le menu Configuration d'Anynet+. ■ Appuyez sur le bouton TV de la télécommande pour allumer le téléviseur. Appuyez ensuite sur le bouton Anynet+ pour afficher le menu Anynet+, et sélectionnez le menu désiré.
Je veux quitter Anynet+.	<ul style="list-style-type: none"> ■ Choisissez Voir télévision dans le menu Anynet+. ■ Appuyez sur le bouton SOURCE de la télécommande et choisissez un appareil non compatible Anynet+. ■ Appuyez sur le bouton CH, CH LIST, PRE-CH, etc. pour modifier le mode TV. Remarque : Le bouton de canal ne fonctionne que si aucun appareil Anynet+ à tuner incorporé n'est connecté.
Connexion à un appareil Anynet+ apparaît à l'écran.	<ul style="list-style-type: none"> ■ Il est impossible d'employer la télécommande quand vous configurez Anynet+ ou quand vous passez à un mode de visualisation. ■ La télécommande n'est utilisable qu'au terme de la configuration d'Anynet+ ou du passage au mode de visualisation.
La lecture ne démarre pas sur l'appareil Anynet+.	Vous ne pouvez pas utiliser la fonction de lecture lorsque Plug & Play est en cours.
L'appareil connecté n'est pas affiché.	<ul style="list-style-type: none"> ■ Vérifiez si l'appareil est ou non compatible avec les fonctions d'Anynet+. ■ Vérifiez que le câble HDMI est bien connecté. ■ Vérifiez que la fonction <Anynet+ (HDMI-CEC)> est définie sur <Marche> dans le menu de configuration Anynet+. ■ Lancez une nouvelle recherche d'appareils Anynet+. ■ Vous ne pouvez connecter un appareil Anynet+ qu'à l'aide du câble HDMI. Certains câbles HDMI peuvent ne pas prendre en charge les fonctions Anynet+.
Le programme TV ne s'enregistre pas.	Vérifiez que la prise d'antenne du périphérique d'enregistrement est correctement branchée.



Utilisation du verrouillage Kensington antivol

Le verrouillage Kensington est un dispositif utilisé pour fixer physiquement le système dans le cas d'une utilisation dans un endroit public. Le dispositif de verrouillage doit être acheté séparément. L'aspect et la méthode de verrouillage peuvent différer de l'illustration en fonction du fabricant. Reportez-vous au manuel fourni avec le verrouillage Kensington pour une utilisation correcte.

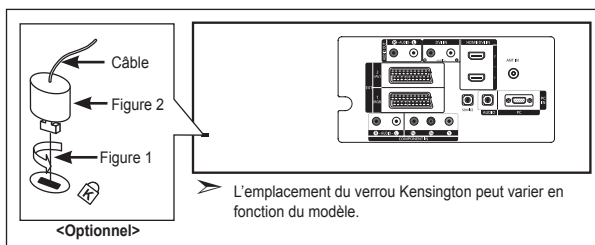
1. Insérez le dispositif de verrouillage dans la fente Kensington de la télévision LCD et tournez-le dans le sens de verrouillage (figure 2).
2. Branchez le câble du verrouillage Kensington.
3. Fixez le verrouillage Kensington sur un bureau ou tout autre objet lourd inamovible.



Dépannage : Avant de contacter le personnel du service d'assistance

Aucune image ou aucun son	<ul style="list-style-type: none">• Vérifiez que le cordon d'alimentation est branché à une prise secteur.• Vérifiez que vous avez appuyé sur le POWER  bouton situé sur la façade de votre téléviseur..• Vérifiez les paramètres de contraste et de luminosité.• Vérifiez le volume.
Image normale, mais aucun son	<ul style="list-style-type: none">• Vérifiez le volume.• Vérifiez si le bouton MUTE  de la télécommande a été actionné.• Vérifiez si "Silence Int." est désactivée
Aucune image ou image en noir et blanc	<ul style="list-style-type: none">• Réglez les paramètres de couleur.• Vérifiez que le système d'émission sélectionné est correct.
Interférence du son et de l'image	<ul style="list-style-type: none">• Essayez d'identifier l'appareil électrique qui perturbe le téléviseur et éloignez-le.• Branchez le téléviseur à une autre prise.
Image neigeuse ou floue, son altéré	<ul style="list-style-type: none">• Vérifiez l'orientation, l'emplacement et les branchements de votre antenne. Cette interférence est souvent due à l'utilisation d'une antenne intérieure.
Dysfonctionnements de la télécommande	<ul style="list-style-type: none">• Remplacez les piles de la télécommande.• Nettoyez la partie supérieure de la télécommande (fenêtre de transmission).• Vérifiez les bornes des piles.
Le message "Vérifiez le câble de signal" s'affiche.	<ul style="list-style-type: none">• Assurez-vous que le câble de signal est bien branché au PC ou aux sources vidéo.• Assurez-vous que les sources vidéo ou le PC sont allumés.
En mode PC, le message " Mode non pris en charge " s'affiche.	<ul style="list-style-type: none">• Vérifiez la résolution maximale et la fréquence de l'adaptateur vidéo.• Comparez ces valeurs aux données du graphique de fonctionnement des modes d'affichage.

Le panneau TFT LCD utilise un panneau constitué de sous-pixels (3.133.440) dont la fabrication fait appel à une technologie avancée. Il se peut toutefois que des points clairs ou sombres apparaissent à l'écran. Ils n'ont aucune incidence sur la performance du produit.

Spécifications techniques et environnementales

Nom du modèle	LE23R8	LE37R8	LE40R8
Taille de l'écran (diagonale)	32 pouces	37 pouces	40 pouces
Consommation électrique	150 W	170 W	190 W
Résolution PC	1360 x 768 @ 60 Hz	1360 x 768 @ 60 Hz	1360 x 768 @ 60 Hz
Son			
Sortie	10 W x 2	10 W x 2	10 W x 2
Dimensions (L x P x H)			
Corps	874 x 81 x 531 mm	1013 x 93 x 602 mm	1084 x 95 x 639 mm
Avec pied	874 x 291 x 577 mm	1013 x 300 x 652 mm	1084 x 300 x 690 mm
Poids			
(avec support)	15 kg	21 kg	22 kg
Considérations environnementales			
Température de fonctionnement	De 10°C à 40°C	De 10°C à 40°C	De 10°C à 40°C
Humidité au cours du fonctionnement	de 10 % à 80 %, sans condensation	de 10 % à 80 %, sans condensation	de 10 % à 80 %, sans condensation
Température de stockage	de -20 °C à 45 °C.	de -20 °C à 45 °C.	de -20 °C à 45 °C.
Humidité sur le lieu de stockage	de 5 % à 95 %, sans condensation	de 5 % à 95 %, sans condensation	de 5 % à 95 %, sans condensation

Support pivotant (gauche/droite)

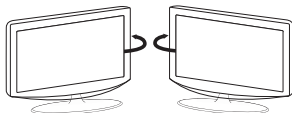

-20° ~ 20°

- La conception et les spécifications sont susceptibles de changer sans préavis.
- Ce périphérique est un appareil numérique de classe B.
- Pour les caractéristiques d'alimentation, voir l'étiquette fixée au produit.

Vorsichtsmaßnahmen beim Anzeigen von Standbildern

Ein Standbild kann zu einer dauerhaften Beschädigung des Fernsehbildschirms führen.

- Zeigen Sie kein Standbild länger als 2 Stunden auf dem LCD-Monitor an, da das Bild auf diese Weise einbrennen kann. Das Einbrennen von Standbildern wird auch als "Bildkonservierung" bezeichnet.

Sie können das Einbrennen vermeiden, indem Sie die Helligkeit und den Kontrast des Monitors beim Anzeigen von Standbildern verringern.

-  Bei Wiedergabe im Format 4:3 über einen längeren Zeitraum können bedingt durch die unterschiedliche Lichtemission Nachbilder der Ränder links, rechts und in der Mitte des Bildschirms auftreten. DVD- oder Spielekonsolen-Wiedergabe können einen ähnlichen Effekt verursachen. Schäden, die durch die o. g. Effekte verursacht wurden, unterliegen nicht der Garantie.
- Die kontinuierliche Anzeige von Standbildern von Videospielen oder vom PC über einen gewissen Zeitraum hinaus kann partielle Nachbilder verursachen. Um diesen Effekt zu verhindern, verringern Sie Helligkeit und Kontrast, wenn Sie Standbilder anzeigen möchten.

Inhalt

ANSCHLIESSEN UND VORBEREITEN DES FERNSEHGERÄTS

- ◆ Lieferumfang 2
- ◆ Anbringen des Fußes 2
- ◆ Anbringen der Wandhalterung 2
- ◆ Bedienfeld 3
- ◆ Anschlussfeld 4
- ◆ Fernbedienung 6
- ◆ Batterien in die Fernbedienung einsetzen 7
- ◆ Ein- und Ausschalten 7
- ◆ Fernsehgerät in den Standby-Modus schalten .. 7
- ◆ Plug & Play 8

EINSTELLEN DER KANÄLE

- ◆ Sender automatisch speichern 9
- ◆ Sender manuell speichern 10
- ◆ Einstellen der Kanallisten 11
- ◆ Aktivieren der Kindersicherung 11
- ◆ Gespeicherte Sender sortieren 12
- ◆ Sendernamen zuweisen 12
- ◆ Senderfeinabstimmung durchführen 13

EINSTELLEN DES BILDES

- ◆ Bildstandard ändern 13
- ◆ Bild einstellen 14
- ◆ Farbtemperatur einstellen 14
- ◆ Aktivieren der Hintergrundbeleuchtung 15
- ◆ Konfigurieren detaillierter Bildeinstellungen 16
- ◆ Bildformat wählen 17
- ◆ Aktuelles Bild einfrieren 18
- ◆ Auswählen des Bildschirmmodus 18
- ◆ Zurücksetzen der Bildeinstellungen auf die werkseitig festgelegten Standardwerte 18
- ◆ Digitale RM / Farbverstärkung / DNIe / Kino-Plus 19
- ◆ Bild-in-Bild-Funktion (PIP) verwenden 20
- ◆ HDMI-Schwarzwert 21

EINSTELLEN DES TONS

- ◆ Tonstandard wählen 21
- ◆ Ton (Equalizer) einstellen 22
- ◆ Einstellen von TruSurround XT (SRS TS XT) .. 22
- ◆ Kopfhörer anschließen 23
- ◆ Tonmodus wählen 23
- ◆ Automatische Lautstärkeanpassung 23
- ◆ Auswählen der internen Stummschaltung 24
- ◆ Ton des PIP-Bildes wiedergeben 24
- ◆ Zurücksetzen der Toneinstellungen auf die werkseitig festgelegten Standardwerte 25

EINSTELLEN DER ZEIT

- ◆ Aktuelle Uhrzeit einstellen und anzeigen 25
- ◆ Sleep-Timer einstellen 26
- ◆ Fernsehgerät automatisch ein- und ausschalten 26

FUNKTIONSBESCHREIBUNG

- ◆ Sprache auswählen 27
- ◆ Spielmodus verwenden 27
- ◆ Blaues Bild anzeigen / Melodie auswählen 28
- ◆ Einstellen des Heimkino-PC 28
- ◆ Einstellen der Lichteffekt 29
- ◆ Verwenden der Energiesparfunktion 29
- ◆ Signalquelle auswählen 30
- ◆ Signalquellennamen bearbeiten 30

VERWENDEN DER VIDEOTEXT-FUNKTION

- ◆ Allgemeines zum Teletext 31
- ◆ Teletext anzeigen 32
- ◆ Eine bestimmte Teletextseite anzeigen 32
- ◆ Auswählen einer Teletextseite mit Fasttext 33
- ◆ Fernbedienung einrichten 33
- ◆ Fernbedienungscodes 34

KONFIGURIEREN DES PCS

- ◆ PC-Software installieren (unter Windows XP).. 37
- ◆ Anzeigemodi 37
- ◆ Einstellungen für PC vornehmen 38
- ◆ Verstellbare Wandhalterung (LE40R8) (gesondert lieferbar) 39

INFORMATIONEN ZU ANYNET+

- ◆ Was ist Anynet+? 40
- ◆ Anschließen von Anynet+-Geräten 40
- ◆ Einrichten von Anynet+ 41
- ◆ Suchen von Anynet+-Geräten und Umschalten zwischen diesen Geräten 41
- ◆ Aufnehmen 42
- ◆ Tonwiedergabe mit einem Receiver 43
- ◆ Prüfen Sie Folgendes, bevor Sie sich an den Service wenden 43

EMPFEHLUNGEN FÜR DEN BETRIEB

- ◆ Kensington-Schloss als Diebstahlsicherung 44
- ◆ Fehlerbehebung: Vor der Kontaktaufnahme mit dem Kundendienst 44
- ◆ Kensington-Schloss als Diebstahlsicherung Spezifikationen 45



Symbole



Tastendruck



Wichtig



Hinweis



Zielwahltaste

Lieferumfang

Überprüfen Sie die Verpackung Ihres LCD-Fernsehgeräts auf Vollständigkeit.
Falls Komponenten fehlen sollten, setzen Sie sich bitte mit Ihrem Händler in Verbindung.

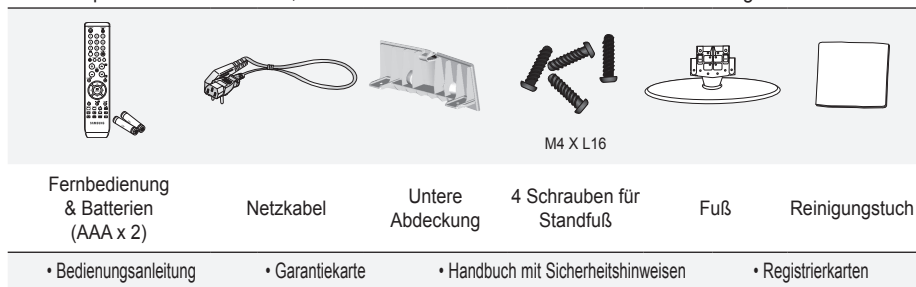

- Garantiekarte/Handbuch mit Sicherheitshinweisen/Registrierkarten (nicht überall verfügbar)
- Der Fuß und seine Schraube gehören modellabhängig möglicherweise nicht zum Lieferumfang.

Anbringen des Fußes

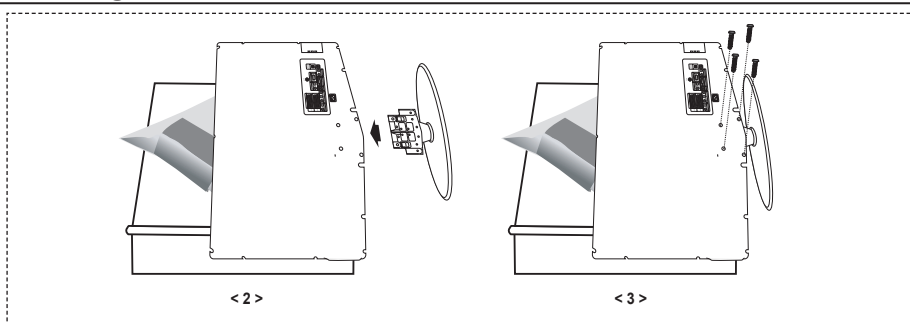

1. Legen Sie das Fernsehgerät mit dem Bildschirm nach unten auf ein weiches Tuch auf einem Tisch.
 2. Setzen Sie den Standfuß in die Aussparung an der Unterseite des Fernsehgeräts ein.
 3. Führen Sie die Schraube in die angegebene Bohrung ein, und ziehen Sie sie fest.
- Der Fuß ist bei Modellen mit einer Bildschirmdiagonalen von 37 Zoll und mehr bereits installiert.

Anbringen der Wandhalterung

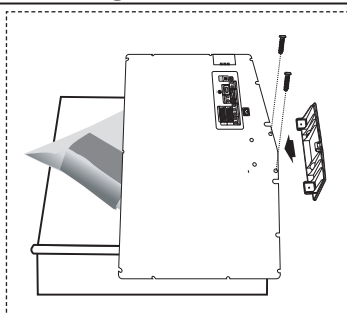

Mit der separat erhältlichen Wandhalterung können Sie das Fernsehgerät an einer Wand befestigen. Detaillierte Informationen zum Montieren der Wandhalterung finden Sie in den Anweisungen, die im Lieferumfang der Wandhalterung enthalten sind. Lassen Sie sich beim Anbringen der Wandmontagehalterung von einem Techniker helfen. Samsung Electronics haftet nicht für Schäden an Gerät oder Personen, wenn die Montage vom Kunden selbst durchgeführt wird.

- Entfernen Sie den Fuß, und decken Sie die Aussparung an der Unterseite des Fernsehgeräts mit einer Abdeckung ab und befestigen Sie diese mit zwei Schrauben.

Bedienfeld

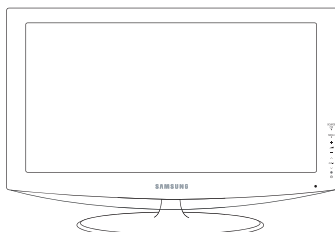

[LE32R81, LE37R81, LE40R81,
LE32R83, LE37R83, LE40R83]

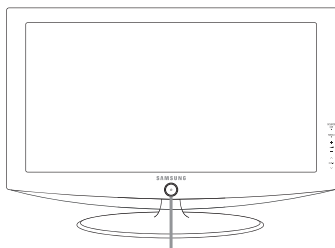

[LE32R82, LE37R82, LE40R82,
LE32R84, LE37R84, LE40R84]

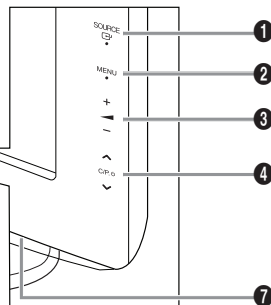
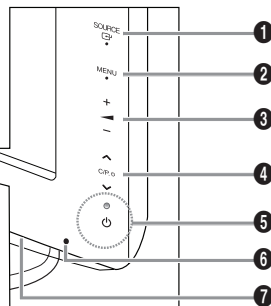

Tasten auf der Vorderseite
Berühren Sie auf der rechten Seite
jede Taste, um die gewünschten
Funktionen zu nutzen.

➤ Die Produktfarbe und -form kann je nach Modell unterschiedlich sein.



1 SOURCE

Schaltet zwischen allen verfügbaren Signalquellen um (TV, Ext.1, Ext.2, AV, S-Video, Komp., PC, HDMI1, HDMI2, HDMI3). Im Bildschirmmenü können Sie diese Schaltfläche wie die **ENTER/OK** auf der Fernbedienung verwenden.



2 MENU

Drücken Sie diese Taste, um ein Bildschirmmenü zu den Funktionen des Fernsehgeräts einzublenden.

3 + -

Drücken Sie diese Tasten, um die Lautstärke zu erhöhen oder zu verringern. Im Bildschirmmenü können Sie die Schaltflächen +  - wie die Tasten  und  auf der Fernbedienung verwenden.

4 < C/P. >

Sender wechseln.
Im Bildschirmmenü können Sie die Schaltflächen < C/P.  > wie die Tasten  und  auf der Fernbedienung verwenden. (Ohne Fernsteuerung können Sie das Fernsehgerät mit den Kanaltasten einschalten.)

5 (Netzaste)

Drücken Sie diese Taste, um das Fernsehgerät ein- und auszuschalten.

Stromversorgungsanzeige

Blinkt und schaltet sich aus bei eingeschalteter Stromversorgung leuchtet auf im Standbymodus.

6 Fernbedienungssensor

Richten Sie die Fernbedienung auf diesen Sensor am Fernsehgerät.

7 Lautsprecher

Anschlussfeld

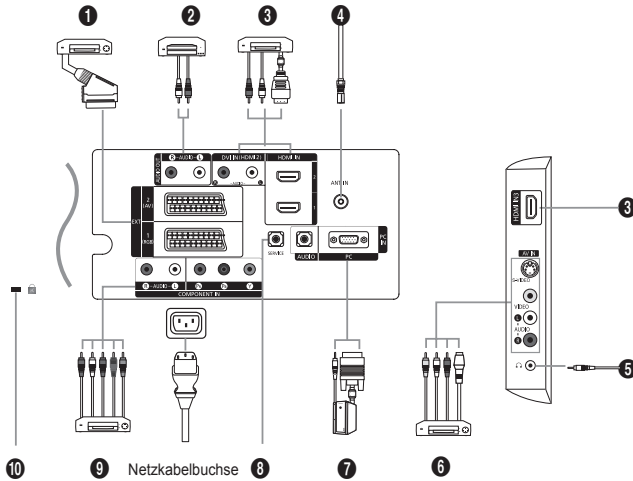

➤ Die Produktfarbe und -form kann je nach Modell unterschiedlich sein.

- Wenn Sie ein externes Gerät an das Fernsehgerät anschließen möchten, muss das Gerät unbedingt ausgeschaltet sein.
- Achten Sie beim Anschließen eines externen Geräts auf die Farbcodierung: Stecker und Buchse müssen die gleiche Farbe aufweisen.

1 Anschließen einer Set-Top-Box, eines Videorecorders oder DVD-Geräts

Anschluss	Eingang			Ausgang
	Video	Audio (L/R)	RGB	Video + Audio (L/R)
EXT 1	O	O	O	Nur TV- oder Ausgang verfügbar.
EXT 2	O	O		Ausgang frei wählbar.

- Ein- und Ausgänge für externe Geräte wie z. B. Videorecorder, DVD-Player, Spielekonsolen oder Video-Disc-Player.

2 Anschließen von AUDIO

- Verbinden Sie die einen Enden der RCA-Audiokabel mit dem Anschluss R - AUDIO - L auf der Rückseite des Geräts und die anderen Enden mit den entsprechenden Audioeingängen des DVD-Heimkinosystems.

3 HDMI IN 1, HDMI IN 2, HDMI IN 3

- Unterstützt Verbindungen zwischen AV-Geräten (Set-Top-Boxen, DVD-Playern), die für HDMI-Schnittstellen geeignet sind.
- Beim Anschluss von Geräten über eine HDMI-Schnittstelle ist keine zusätzliche Audioverbindung erforderlich.

➤ Was ist HDMI?

- HDMI, die hochauflösende Multimediaschnittstelle, ermöglicht die Übertragung von hochauflösenden digitalen Videodaten und mehreren Kanälen mit Digitalaudio (5.1 Kanäle).
- Mit dem entsprechenden Kabel ermöglicht der HDMI/DVI-Anschluss DVI-Verbindungen zu einem erweiterten Gerät (nicht mitgeliefert). Der Unterschied zwischen HDMI und DVI besteht darin, dass ein Gerät mit HDMI kleiner ist, mit dem Kopierschutz HDCP (High Bandwidth Digital Copy Protection/ digitaler Kopierschutz) ausgestattet ist und digitalen Mehrkanalton unterstützt.

DVI IN (HDMI 2) (AUDIO R/L)

- Wenn Sie dieses Gerät über HDMI oder DVI an eine Set-Top-Box, einen DVD-Player oder eine Spielekonsole usw. anschließen, müssen Sie sicherstellen, dass es gemäß nachfolgender Tabelle auf den richtigen Videoausgabemodus eingestellt ist. Tun Sie dies nicht, so kann es zu einer Verschlechterung der Bildqualität, zu einer Verzerrung der Anzeige oder dazu kommen, dass gar kein Bild angezeigt wird.
- Eine Verbindung über HDMI/DVI-Kabel kann nur von Ausgang HDMI 2 erfolgen.
- Für den Anschluss eines DVI-Geräts verwenden Sie ein DVI-HDMI-Kabel oder einen DVI-HDMI-Adapter. Für das Tonsignal schließen Sie zusätzlich ein Audiokabel an ("R - AUDIO - L").
- Unterstützte Modi für HDMI/DVI und Komp.

	480i	480p	576i	576p	720p	1080i
HDMI/DVI 50 Hz	X	X	X		O	O
HDMI/DVI 60 Hz	X	O	X	X	O	O
Komp.	O	O	O	O	O	O

4 Antenne oder Fernsehkabel anschließen

Damit die Fernsehkanäle korrekt empfangen werden, muss das Fernsehgerät an eine der folgenden Signalquellen angeschlossen sein:

- Außenantenne / Kabelfernsehanschluss / Satellitenempfänger

6 Externe A/V-Geräte anschließen

- Schließen Sie ein Cinch- oder ein S-VIDEO-Kabel an ein geeignetes Audio/Video-Gerät an (z. B. Videorecorder, DVD-Player oder Camcorder).
- Verbinden Sie die einen Enden der Cinch-Audio-Kabel mit dem Anschluss "R - AUDIO - L" auf der Rückseite des Geräts und die anderen Enden mit den entsprechenden Audioausgängen des Audio/Video-Geräts.
- Kopfhörer können an den Kopfhöreranschluss (5) auf der Rückseite des Fernsehgeräts angeschlossen werden. Wenn Kopfhörer angeschlossen sind, ist die Tonwiedergabe über die eingebauten Lautsprecher abgeschaltet.

7 Anschließen eines Computers

- Verbinden Sie die PC-Eingangsbuchse "PC (PC IN)" auf der Rückseite des Fernsehgeräts über ein D-Sub-Kabel (optional) mit der Grafikkarte des Computers.
- Verbinden Sie den Ausgang der Soundkarte des Computers "Audio Out" mit dem Eingang "AUDIO (PC IN)" auf der Rückseite des Fernsehgeräts über ein Stereo-Audio-Kabel (optional).

8 SERVICE

- Serviceanschluss für qualifizierte Serviceingenieure.

9 Anschließen von Component-Geräten (DVD)

- Verbinden Sie die Komponentenanschlüsse ("P_R", "P_B", "Y") auf der Rückseite des Fernsehgeräts über Komponenten-Video-kabel (optional) mit den entsprechenden Komponenten-Videoausgängen des DVD-Geräts.
- Wenn Sie sowohl die Set-Top-Box als auch ein DVD-Gerät anschließen möchten, verbinden Sie die Set-Top-Box mit dem DVD-Gerät, und verbinden Sie das oder DVD-Gerät mit dem Component-Anschluss ("P_R", "P_B", "Y") des Fernsehgeräts.
- Die P_R-, P_B- und Y-Anschlüsse von Component-Geräten (DVD) sind manchmal mit Y, B-Y und R-Y bzw. Y, Cb und Cr beschriftet.
- Verbinden Sie den Audioausgang "R - AUDIO - L" auf der Rückseite des Fernsehgeräts über Cinch-Audiokabel (optional) mit dem entsprechenden Audioausgang des DVD-Geräts.
- Die optimale Bildauflösung für dieses LCD-Fernsehgerät liegt im 720p-Modus vor.
- Die maximal Bildauflösung für dieses LCD-Fernsehgerät liegt im 1080i-Modus vor.

10 Kensington-Schloss

- Das Kensington-Schloss (optional) dient zur Sicherung des Fernsehgeräts bei Verwendung an einem öffentlichen Ort.
- Wenn Sie ein Schloss verwenden möchten, wenden Sie sich an den Händler, bei dem Sie das Fernsehgerät erworben haben.
- Die Position des Kensington-Schlusses ist modellabhängig.

Fernbedienung

- 1 Wählt ein Zielgerät aus, das mit der Samsung-Fernbedienung (TV, DVD, STB, CABLE, VCR) gesteuert werden soll. (Informationen hierzu finden Sie auf den Seiten 34~36.)
- 2 Standby-Taste des Fernsehgeräts
- 3 Zifferntasten für direkte Programmplatzeingabe
- 4 Taste zum Auswählen von ein-/zweistelligen Programmplätzen
- 5 Anzeige der "Kanalliste" auf dem Bildschirm
- 6 TV Modus direkt aufrufen
- 7 Videorecorder-/DVD-Funktionen (Rücklauf, Stopp, Wiedergabe/Pause, Vorlauf)
- 8 Lautstärke erhöhen
Lautstärke verringern
- 9 Ton vorübergehend ausschalten
- 10 Menüanzeige und Änderungsbestätigung
- 11 Audiomodusauswahl
- 12 Zurück zum vorherigem Menü
- 13 Bildeffekt auswählen
- 15 Audioeffektauswahl
- 16 Auswahl eines SRS-TS-Systems
- 17 Einstellung für 5 verschiedene Geräte: TV, DVD, STB, CABLE, oder VCR.
- 18 Beim Drücken dieser Taste beginnen einige Tasten auf der Fernbedienung (z. B. Auswahl eines Zielgeräts, Lautstärkeregler, Kanalauswahl), für einige Sekunden zu leuchten. Diese Beleuchtung wird anschließend wieder ausgeschaltet, um Strom zu sparen. Diese Funktion dient zur vereinfachten Verwendung der Fernbedienung bei Nacht oder Dunkelheit.
- 19 Verfügbare Signalquelle auswählen
- 20 Vorheriger Kanal
- 21 Automatisches Ausschalten

- 22 Aufzeichnen von Livesendungen (Nur Anynet+-Funktion, Informationen hierzu finden Sie auf den Seiten 40.)
- 23 P⊙: Nächster Kanal
P⊙: Vorheriger Kanal
- 24 OSD verlassen
- 25 Steuern des Cursors im Menü
- 26 Anzeigen von Informationen zur aktuellen Sendung
- 27 Standbild anzeigen
- 28 Führt die Anynet-Anzeigefunktionen aus und richtet die Anynet-Geräte ein.
- 29 Untertitel anzeigen
- 30 PIP:Bildeffekt auswählen
SOURCE: Auswahl der Signalquelle
POSITION: Auswahl der PIP-Position
P⊙: Nächster Kanal
P⊙: Vorheriger Kanal
- 31 Wenn die Fernbedienung nicht funktioniert, wechseln Sie die Batterien, und drücken Sie vor der erneuten Verwendung 2~3 Sekunden lang die Taste "RESET".

Teletext-Funktionen

- 6 Teletextanzeige beenden
- 10 Teletext-Index
- 14 Alternativ wählen Sie "Teletext", "Double" oder "Mix".
- 14 Teletextgröße auswählen
- 19 Teletext-Modus auswählen (LIST/FLOF)
- 20 Untergeordnete Teletextseite
- 23 P⊙: Nächste Seite
P⊙: Vorige Seite
- 24 Teletext abbrechen
- 26 Verborgenen Inhalt einblenden
- 18 19 27 29 Fasttext-Thema auswählen
- 30 PIP: Seite weiter anzeigen
- 30 SOURCE:Teletextseite speichern
- 30 POSITION:Auswahl der Bildgröße

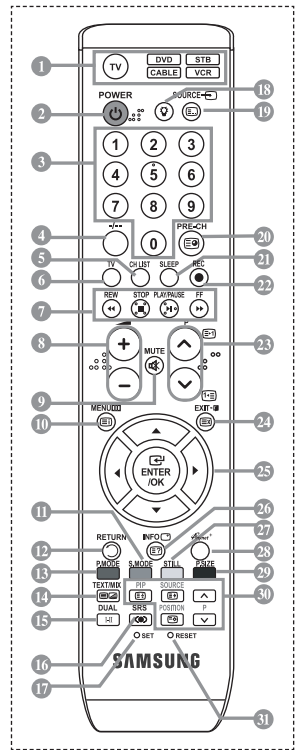

- Die Leistungsfähigkeit der Fernbedienung kann durch starke Lichteinstrahlung beeinträchtigt werden.
- Dies ist eine spezielle Fernbedienung für Personen mit beeinträchtigtem Sehvermögen. Die Netztaaste sowie die Tasten zum Einstellen des Kanals und der Lautstärke, für Stopp und PLAY/PAUSE sind in Blindenschrift beschriftet.

Batterien in die Fernbedienung einsetzen



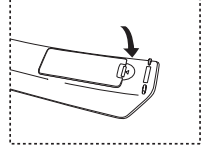
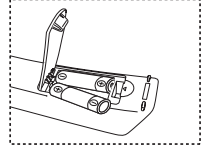
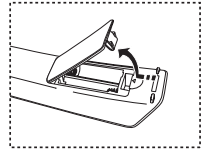

1. Heben Sie die Abdeckung auf der Rückseite der Fernbedienung an, wie in der Abbildung dargestellt.
2. Legen Sie zwei AAA-Batterien ein.
 - Achten Sie darauf, dass die Pole der Batterien wie im Batteriefach angezeigt ausgerichtet sind.
3. Schieben Sie die Abdeckung wieder auf die Fernbedienung.
 - Wenn die Fernbedienung für einen längeren Zeitraum nicht verwendet wird, nehmen Sie die Batterien heraus, und lagern Sie sie an einem kühlen, trockenen Ort. Die Fernbedienung funktioniert bis zu einer Entfernung von 7 m zum Fernsehgerät. (Bei normaler Nutzung der Fernbedienung halten die Batterien ungefähr ein Jahr.)



- Sollte die Fernbedienung nicht funktionieren, überprüfen Sie Folgendes:
 1. Ist das Fernsehgerät eingeschaltet?
 2. Wurden Plus- und Minuspol der Batterien vertauscht?
 3. Sind die Batterien leer?
 4. Liegt ein Stromausfall vor oder ist das Netzkabel des Fernsehgeräts nicht eingesteckt?
 5. Befindet sich eine Leuchtstoffröhre oder ein Neonschild in der Nähe?
- Batterien und Akkus gehören nicht in den Hausmüll. Als Verbraucher sind Sie verpflichtet, alte Batterien und Akkus zur umweltschonenden Entsorgung zurückzugeben. Sie können alte Batterien und Akkus bei den öffentlichen Sammelstellen in Ihrer Gemeinde oder überall dort abgeben, wo Batterien und Akkus der betreffenden Art verkauft werden.





Ein- und Ausschalten

Das Netzkabel wird auf der Rückseite des Fernsehgeräts angeschlossen.

1. Schließen Sie das Netzkabel an eine geeignete Netzsteckdose an.
 - Die Standby-Anzeige auf der Vorderseite des Geräts leuchtet auf.
2. Drücken Sie die Taste auf dem Bedienfeld des Fernsehgeräts.
 - Zum Einschalten des Fernsehgeräts können Sie auch die Taste **POWER**  oder die Taste **TV** auf der Fernbedienung drücken.
 - Der Sender, den Sie zuletzt gesehen haben, wird automatisch wieder aufgerufen.
3. Drücken Sie auf der Fernbedienung die Zifferntasten (0-9) oder eine der Programmplatz-Wahltasten ( ) rechts auf dem Bedienfeld des Fernsehgeräts **< C/P  >**.
 - Wenn Sie das Gerät zum ersten Mal einschalten, können Sie die Sprache auswählen, in der die Menüs angezeigt werden.
4. Zum Ausschalten des Fernsehgeräts drücken Sie erneut die Taste **POWER** .

Fernsehgerät in den Standby-Modus schalten

Zur Verringerung des Stromverbrauchs kann das Gerät in den Standby-Modus geschaltet werden. Der Standby-Modus ist nützlich, wenn Sie das Gerät vorübergehend ausschalten möchten (z. B. während einer Mahlzeit).

1. Drücken Sie die Taste **POWER**  auf der Fernbedienung.
 - "Der Bildschirm wird ausgeschaltet, und auf der Vorderseite des Fernsehgeräts leuchtet die Standby-Anzeige auf."
2. Drücken Sie einfach erneut die Taste **POWER** , eine Zifferntaste (0-9) oder eine **TV** Programmplatz-Wahltaste () , um das Gerät wieder einzuschalten.
 - Der Standby-Modus ist nicht für längere Phasen der Abwesenheit gedacht (z. B. wenn Sie verreist sind). Ziehen Sie dann sicherheitshalber den Netzstecker und das Antennenkabel.

Plug & Play

Wenn das Fernsehgerät zum ersten Mal eingeschaltet wird, werden automatisch einige Grundeinstellungen vorgenommen. Die folgenden Einstellungen sind verfügbar.

1. Drücken Sie die Taste **POWER** \odot auf der Fernbedienung. Die Meldung "Start Plug & Play" wird angezeigt. Die Schaltfläche "OK" ist ausgewählt.
2. Wählen Sie die entsprechende Sprache aus. Drücken Sie hierzu die Taste \blacktriangle oder \blacktriangledown .
Drücken Sie zum Bestätigen der Auswahl die Taste **ENTER/OK**.
3. Drücken Sie die Taste \blacktriangleleft oder \blacktriangleright , um "Geschäft" oder "Privat" auszuwählen, und drücken Sie dann die Taste **ENTER/OK**.
 - Wir empfehlen Ihnen, das Fernsehgerät im Modus "Privat" zu verwenden, um das optimale Bild für den Privatgebrauch zu erzielen.
 - Der Modus "Geschäft" ist nur geeignet, wenn das Gerät in einem Verkaufsbereich verwendet wird.
 - Wenn der Anzeigemodus versehentlich auf den "Geschäft"-Modus eingestellt wurde und das Gerät wieder in den Modus "Dynamisch (Privat)" geschaltet werden soll, drücken Sie die Taste "Lautstärke", und halten Sie die Taste **MENU** an der Seite des Fernsehgeräts fünf Sekunden lang gedrückt.
4. Die Meldung "Antenneneingang prüfen" wird angezeigt, wenn "OK" ausgewählt ist. Drücken Sie die Taste **ENTER/OK**.
 - Überprüfen Sie, ob das Antennenkabel richtig angeschlossen ist.
5. Wählen Sie die entsprechende Sprache aus. Drücken Sie hierzu die Taste \blacktriangle oder \blacktriangledown .
Drücken Sie zum Bestätigen der Auswahl die Taste **ENTER/OK**.
6. Das Menü "Autom. speichern" wird bei aktivierter Option "Start" angezeigt. Drücken Sie die Taste **ENTER/OK**.
 - Die Kanalsuche wird automatisch gestartet und beendet.
 - Wenn Sie alle verfügbaren Sender gespeichert haben, wird das Menü "Zeit einstellen" angezeigt.
 - Zum Unterbrechen des Speichervorgangs zu einem beliebigen Zeitpunkt drücken Sie die Taste **ENTER/OK**
7. Drücken Sie die Taste **ENTER/OK**.
Zum Auswählen von "Monat", "Datum", "Jahr", "Stunde" oder "Minute" drücken Sie die Taste \blacktriangleleft oder \blacktriangleright .
Stellen Sie die "Monat", "Datum", "Jahr", "Stunde" oder "Minute" durch Drücken der Taste \blacktriangle oder \blacktriangledown ein.
 - Sie können die Stunden und Minuten auch einstellen, indem Sie die Zifferntasten auf der Fernbedienung drücken.
8. Bestätigen Sie die vorgenommenen Einstellungen mit der Taste **ENTER/OK**.



- ◆ **Sprache:** Wählen Sie mit dieser Option die gewünschte Sprache aus.
- ◆ **Land:** Wählen Sie mit dieser Option das gewünschte Land aus.
- ◆ **Autom. speichern:** Wählen Sie diese Option aus, um Sender im Empfangsbereich des Geräts automatisch zu suchen und zu speichern.
- ◆ **Zeit einstellen:** Wählen Sie diese Option aus, um die Uhr des Fernsehgeräts auf die aktuelle Uhrzeit einzustellen.

So setzen Sie diese Funktion zurück:

1. Drücken Sie zum Anzeigen des Menüs die Taste **MENU**.
Drücken Sie die Taste **▲** oder **▼**, um "Einstellungen" auszuwählen, und drücken Sie anschließend die Taste **ENTER/OK**.
2. Drücken Sie die Taste **ENTER/OK** erneut, um "Plug & Play" auszuwählen.
3. Die Meldung zum "Starten von Plug & Play" wird angezeigt.



- Sender automatisch speichern
- Sender manuell speichern



Sender automatisch speichern

Sie können den verfügbaren Frequenzbereich nach Sendern durchsuchen (verfügbare Sender und Frequenzbereich sind vom jeweiligen Land abhängig).

Die automatisch zugewiesenen Programmplätze entsprechen unter Umständen nicht den gewünschten Programmplätzen. Sie können jedoch die Programmplätze manuell sortieren und nicht gewünschte Sender wieder löschen.

1. Drücken Sie die Taste **MENU**, um das Menü anzuzeigen.
Drücken Sie die Taste **▲** oder **▼**, um "Kanal" auszuwählen, und drücken Sie dann die Taste **ENTER/OK**.
2. Drücken Sie die Taste **ENTER/OK**, um "Land" auszuwählen.
3. Drücken Sie zum Auswählen des entsprechenden Landes die Taste **▲** oder **▼**.
Bestätigen Sie Ihre Auswahl durch Drücken der Taste **ENTER/OK**.
4. Drücken Sie die Taste **▲** oder **▼**, um "Autom. speichern" auszuwählen, und drücken Sie dann die Taste **ENTER/OK**.
5. Drücken Sie die Taste **ENTER/OK**.
 - Das Fernsehgerät beginnt mit dem Speichern aller verfügbaren Sender.
 - Sie können die Taste **ENTER/OK** jederzeit drücken, um den Speichervorgang zu unterbrechen und zum Menü "Kanal" zurückzukehren.
6. Wenn Sie alle verfügbaren Kanäle gespeichert haben, wird das Menü "Sortieren" angezeigt.

Sender manuell speichern

Sie können bis zu 100 Kanäle, einschließlich Kabelkanälen, speichern.

Bei der manuellen Senderspeicherung sind folgende Optionen verfügbar:

- ◆ **Gefundene Sender speichern.**
 - ◆ **Die Programmnummer der einzelnen Sender, die Sie festlegen möchten.**
1. Drücken Sie zum Anzeigen des Menüs die Taste **MENU**.
Drücken Sie die Taste **▲** oder **▼**, um "Kanal" auszuwählen, und drücken Sie anschließend die Taste **ENTER/OK**.
 2. Drücken Sie die Taste **▲** oder **▼**, um "Man. speichern" auszuwählen, und drücken Sie dann die Taste **ENTER/OK**.
 3. Drücken Sie die Taste **ENTER/OK**, um "Programm" auszuwählen.
 4. Um einem Kanal einen Programmplatz zuzuweisen, suchen Sie die korrekte Zahl durch Drücken der Taste **▲** oder **▼** und drücken anschließend die Taste **ENTER/OK**.
 - Sie können den Programmplatz auch mit den Zifferntasten der Fernbedienung einstellen.
 5. Drücken Sie die Taste **▲** oder **▼**, um "Fernsehnorm" auszuwählen, und drücken Sie dann die Taste **ENTER/OK**.
 6. Wählen Sie den erforderlichen Farbstandard durch Drücken der Taste **▲** oder **▼** aus, und drücken Sie dann die Taste **ENTER/OK**.
 7. Drücken Sie die Taste **▲** oder **▼**, um "Tonsystem" auszuwählen, und drücken Sie dann die Taste **ENTER/OK**.
 8. Wählen Sie den erforderlichen Klangstandard durch Drücken der Taste **▲** oder **▼** aus, und drücken Sie dann die Taste **ENTER/OK**.
 - Falls kein oder nur schlechter Ton zu hören sein sollte, wählen Sie ein anderes Tonsystem aus.
 9. Wenn Ihnen die Nummer des zu speichernden Kanals bekannt ist, drücken Sie die Taste **▲** oder **▼**, um den "Kanal" auszuwählen. Drücken Sie die Taste **ENTER/OK**. Wählen Sie mit den Tasten **▲** oder **▼** die Option **C** (Terrestrischer Sender) oder **S** (Kabelkanal) aus. Drücken Sie die Taste **▶**, um den Kanal auszuwählen. Wählen Sie mit den Tasten **▲** oder **▼** die gewünschte Nummer, und drücken Sie dann die Taste **ENTER/OK**.
 - Kanalmodus: **P** (Programmmodus), **C** (Modus "Terrestrischer Kanal"), **S** (Modus "Kabelkanal")
 - Sie können die Kanalnummer auch mit den Zifferntasten der Fernbedienung einstellen.
 10. Wenn Sie die Kanalnummern nicht kennen, wählen Sie mit den Tasten **▲** oder **▼** die Option "Suchlauf" aus. Drücken Sie die Taste **ENTER/OK**. Führen Sie mit den Tasten **▲** oder **▼** den Suchlauf durch, und drücken Sie dann die Taste **ENTER/OK**.
 11. Wählen Sie mit den Tasten **▲** oder **▼** die Option "Speichern" aus. Drücken Sie die Taste **ENTER/OK**, um "OK" auszuwählen.
 12. Wiederholen Sie die Schritte **3** bis **11** für jeden weiteren Kanal, den Sie speichern möchten.

- ◆ **Programm:** Wählen Sie mit dieser Option einen Programmplatz für den Sender aus.
- ◆ **Fernsehnorm:** Stellen Sie mit dieser Option die Fernsehnorm ein.
- ◆ **Tonsystem:** Stellen Sie mit dieser Option das Tonsystem ein.
- ◆ **Kanal:** Wählen Sie mit dieser Option einen Sender aus.
- ◆ **Suchlauf:** Wählen Sie diese Option aus, um die Sendefrequenz des Senders zu ermitteln.
- ◆ **Speichern:** Wählen Sie diese Option aus, um die Einstellungen zu speichern.

Einstellen der Kanallisten

Stellen Sie die Kanäle wie gewünscht ein.

Sie können den gewünschten Sender auf einfache Weise löschen, hinzufügen oder sperren.

1. Drücken Sie zum Anzeigen des Menüs die Taste **MENU**.
Drücken Sie die Taste **▲** oder **▼**, um "Kanal" auszuwählen, und drücken Sie anschließend die Taste **ENTER/OK**.
2. Drücken Sie die Taste **▲** oder **▼**, um "Programmverwaltung" auszuwählen, und drücken Sie dann die Taste **ENTER/OK**.
3. Drücken Sie die Taste **ENTER/OK**, um "Kanalliste" auszuwählen.
4. Wählen Sie mit der Taste **▶** die Option "  " aus.
5. Drücken Sie die Taste **▲** oder **▼**, um den nicht gewünschten Kanal auszuwählen, und drücken Sie dann die Taste **ENTER/OK**.
6. Wiederholen Sie Schritt 5 für jeden Kanal, den Sie auswählen oder für den Sie die Auswahl rückgängig machen möchten.
7. Drücken Sie zum Beenden die Taste **EXIT**.

➤ "  " ist aktiviert, wenn "Kindersicherung" auf "Ein" eingestellt ist.

 Diese Optionen können Sie auch durch Drücken der Taste **CH List** auf der Fernbedienung aufrufen.



Aktivieren der Kindersicherung

Mit dieser Funktion können Sie nicht autorisierte Benutzer, z. B. Kinder, daran hindern, ungeeignete Programme anzuschauen, indem das Bild blockiert und der Ton stummgeschaltet wird. Die Kindersicherung kann nicht über die Tasten an der Seite aufgehoben werden. Sie kann nur über die Fernbedienung deaktiviert werden. Bewahren Sie die Fernbedienung deshalb für Kinder unzugänglich auf.

1. Drücken Sie zum Anzeigen des Menüs die Taste **MENU**.
Drücken Sie die Taste **▲** oder **▼**, um "Kanal" auszuwählen, und drücken Sie anschließend die Taste **ENTER/OK**.
2. Drücken Sie die Taste **▲** oder **▼**, um "Programmverwaltung" auszuwählen, und drücken Sie dann die Taste **ENTER/OK**.
3. Drücken Sie die Taste **▲** oder **▼**, um "Kindersicherung" auszuwählen, und drücken Sie dann die Taste **ENTER/OK**.
4. Drücken Sie erneut die Taste **▲** oder **▼**, um "Ein" oder "Aus" auszuwählen. Drücken Sie die Taste **ENTER/OK**.
5. Drücken Sie die Taste **▲** oder **▼**, um "Kanalliste" auszuwählen, und drücken Sie dann die Taste **ENTER/OK**.
6. Wählen Sie mit der Taste **▶** die Option "  " aus.
7. Drücken Sie die Taste **▲** oder **▼**, um die zu sperrenden Kanäle auszuwählen, und drücken Sie dann die Taste **ENTER/OK**.
8. Wiederholen Sie die Schritte 7 für jeden Kanal, den Sie sperren oder entsperren möchten.
9. Drücken Sie zum Beenden die Taste **EXIT**.
➤ Wählen Sie unter "Kindersicherung" die Option "Ein" oder "Aus" aus, um die für "  " ausgewählten Kanäle auf einfache Weise zu aktivieren oder deaktivieren.

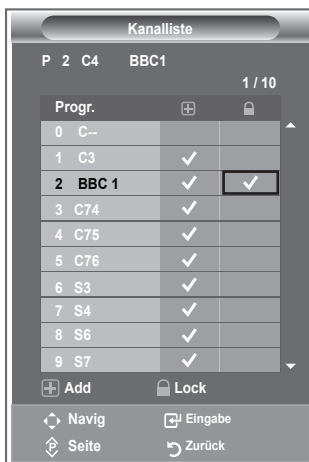
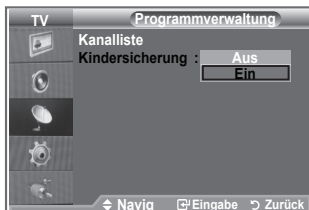

Gespeicherte Sender sortieren

Sie können die Nummern von zwei Kanälen austauschen, um:

- ◆ Die numerische Reihenfolge zu ändern, in der die Kanäle automatisch gespeichert wurden.
 - ◆ Den Kanälen, die Sie am häufigsten sehen, einfach zu merkende Nummern zuzuweisen.
1. Drücken Sie die Taste **MENU**, um das Menü anzuzeigen. Drücken Sie die Taste **▲** oder **▼**, um "Kanal" auszuwählen, und drücken Sie dann die Taste **ENTER/OK**.
 2. Drücken Sie die Taste **▲** oder **▼**, um "Sortieren" auszuwählen, und drücken Sie dann die Taste **ENTER/OK**.
 3. Wählen Sie durch mehrfaches Drücken der Taste **▲** oder **▼** die Kanalnummer aus, die Sie ändern möchten. Drücken Sie die Taste **ENTER/OK**.
 - Die Nummer und der Name des ausgewählten Kanals werden auf die rechte Seite verschoben.
 4. Drücken Sie dann die Taste **▲** oder **▼**, um zu der Position zu gelangen, in die Sie ändern möchten, und drücken Sie dann die Taste **ENTER/OK**.
 - Der Sender, der unter diesem Programmplatz gespeichert war, erhält den Programmplatz des anderen Senders (Sender werden gegeneinander ausgetauscht).
 5. Wiederholen Sie die Schritte **3** bis **4** für jeden weiteren Kanal, dem Sie eine andere Kanalnummer zuweisen möchten.
 6. Drücken Sie zum Beenden die Taste **EXIT**.

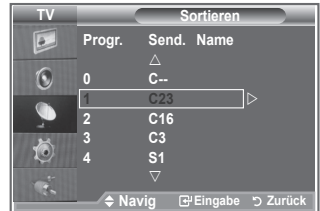

Sendernamen zuweisen

Sendernamen werden automatisch zugewiesen, sofern diese Information im Sendersignal enthalten ist. Sie können Sendernamen bearbeiten und ändern.

1. Drücken Sie zum Anzeigen des Menüs die Taste **MENU**. Drücken Sie die Taste **▲** oder **▼**, um "Kanal" auszuwählen, und drücken Sie anschließend die Taste **ENTER/OK**.
2. Drücken Sie die Taste **▲** oder **▼**, um "Name" auszuwählen, und drücken Sie dann die Taste **ENTER/OK**.
3. Bei Bedarf wählen Sie durch Drücken der Taste **▲** oder **▼** den Kanal, dem Sie einen neuen Namen zuweisen möchten, aus. Drücken Sie die Taste **ENTER/OK**.
 - Die Auswahlleiste wird um das Namensfeld herum angezeigt.
4.

Um...	Dann...
Buchstabe, Zahl oder Symbol auswählen	Drücken Sie die Taste ▲ oder ▼ .
zur nächsten Stelle springen möchten	Drücken Sie die Taste ▶ .
zur vorherigen Stelle springen möchten	Drücken Sie die Taste ◀ .
"den Namen bestätigen möchten,"	Drücken Sie die Taste ENTER/OK .

 - Verfügbare Zeichen: Buchstaben des Alphabets (A-Z) / Ziffern (0-9) / Sonderzeichen (, Leerzeichen)
5. Wiederholen Sie die Schritte **3** bis **4** für jeden Kanal, dem Sie einen neuen Namen zuweisen möchten.
6. Drücken Sie zum Beenden die Taste **EXIT**.

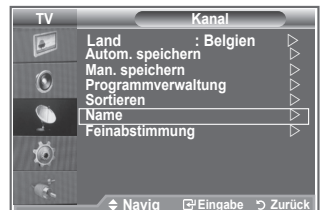

Senderfeinabstimmung durchführen

Verwenden Sie die Feinabstimmung, um für bestimmte Kanäle die Empfangseinstellungen manuell zu optimieren.

1. Verwenden Sie die Zifferntasten, um den Kanal, den Sie fein abstimmen möchten, direkt auszuwählen.
2. Drücken Sie zum Anzeigen des Menüs die Taste **MENU**. Drücken Sie die Taste **▲** oder **▼**, um "Kanal" auszuwählen, und drücken Sie anschließend die Taste **ENTER/OK**.
3. Drücken Sie die Taste **▲** oder **▼**, um "Feinabstimmung" auszuwählen, und drücken Sie dann die Taste **ENTER/OK**.
4. Stellen Sie mit den Tasten **◀** oder **▶** die Feinabstimmung ein. Drücken Sie die Taste **ENTER/OK**.
5. Drücken Sie zum Beenden die Taste **EXIT**.
 - Gespeicherte feinabgestimmte Kanäle werden mit einem Sternchen "*" auf der rechten Seite der Kanalnummer im Kanal-Banner markiert. Außerdem wird die Nummer des Programmplatzes rot angezeigt.
 - Wählen Sie zum Zurücksetzen der Feinabstimmung die Option "Reset" aus, indem Sie die Taste **▲** oder **▼** drücken und dann die Taste **ENTER/OK** drücken.

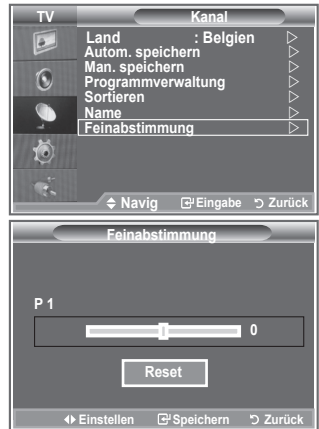

Bildstandard ändern

Sie können den Bildstandard auswählen, der für Ihre Sehgewohnheiten am besten geeignet ist.

1. Drücken Sie die Taste **MENU**, um das Menü anzuzeigen. Drücken Sie die Taste **ENTER/OK**, um "Bild" auszuwählen.
2. Drücken Sie die Taste **ENTER/OK** erneut, um "Modus" auszuwählen.
3. Drücken Sie dann die Taste **▲** oder **▼**, um den gewünschten Bildeffekt auszuwählen. Drücken Sie die Taste **ENTER/OK**.
4. Drücken Sie zum Beenden die Taste **EXIT**.

- ◆ **Dynamisch:** Wählen Sie diese Option für die Anzeige von hochauflösenden Fernsehbildern bei starker Umgebungsbeleuchtung aus.
- ◆ **Standard:** Wählen Sie diese Option für die optimale Anzeige von Fernsehbildern bei normaler Umgebungsbeleuchtung aus.
- ◆ **Film:** Wählen Sie diese Option für die optimale Anzeige von Fernsehbildern bei geringer Umgebungsbeleuchtung aus.

- Der Bildmodus muss für jede Signalquelle separat angepasst werden.
- Sie können zu den werkseitig festgelegten Standardbildeinstellungen zurückkehren, indem Sie "Zurücksetzen" auswählen. (Weitere Informationen finden Sie unter "Zurücksetzen der Bildeinstellungen auf die werkseitig festgelegten Standardwerte" auf Seite 18.)

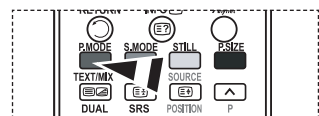

- ☞ Sie können auch die Taste **P.MODE** auf der Fernbedienung drücken, um eine der Bildeinstellungen auszuwählen.

Bild einstellen

Das Gerät verfügt über mehrere Einstellmöglichkeiten für die Bildqualität.

1. Um den gewünschten Bildeffekt zu erzielen, befolgen Sie die Anweisungen 1 bis 3 unter "Bildstandard ändern".
2. Wählen Sie mit den Tasten ▲ oder ▼ ein bestimmtes Element aus. Drücken Sie die Taste **ENTER/OK**.
3. Erhöhen oder verringern Sie mit den Tasten ◀ oder ▶ den Wert für ein bestimmtes Element. Drücken Sie die Taste **ENTER/OK**.
4. Drücken Sie zum Beenden die Taste **EXIT**.



- ◆ **Kontrast:** Wählen Sie diese Option aus, um den Kontrast zwischen Objekten und Hintergrund einzustellen.
- ◆ **Helligkeit:** Wählen Sie diese Option aus, um die Helligkeit des gesamten Bildschirms einzustellen.
- ◆ **Schärfe:** Wählen Sie diese Option aus, um die Konturen von Objekten zu schärfen oder weichzeichnen.
- ◆ **Farbe:** Wählen Sie diese Option aus, um die Farbhelligkeit einzustellen.
- ◆ **Farbtone (nur NTSC):** Wählen Sie diese Option aus, um natürlichere Farbtöne für Objekte durch Erhöhen des Rot- oder Grünanteils einzustellen.

- Die eingestellten Werte werden entsprechend dem jeweils ausgewählten Bildmodus gespeichert.
- Im PC-Modus können nur "Kontrast" und "Helligkeit" eingestellt werden.
- Die Funktion "Farbtone" steht nur in den Modi "HDMI" und "Komp." zur Verfügung.

Farbtemperatur einstellen

Sie können den für Ihre Augen angenehmsten Farbton auswählen.

1. Um den gewünschten Bildeffekt zu erzielen, befolgen Sie die Anweisungen 1 bis 3 unter "Bildstandard ändern" (auf Seite 13).
2. Drücken Sie die Taste ▲ oder ▼, um "Farbtemp." auszuwählen, und drücken Sie dann die Taste **ENTER/OK**.
3. Drücken Sie die Taste ▲ oder ▼, um die gewünschte Farbtoneneinstellung auszuwählen. Drücken Sie die Taste **ENTER/OK**.
4. Drücken Sie zum Beenden die Taste **EXIT**.



- ◆ **Kalt2:** Sorgt für eine höhere Farbtemperatur (blauer) als das Menü "Kalt1" (Kalt2).
- ◆ **Kalt1:** Verleiht Weißtönen einen bläulichen Stich.
- ◆ **Normal:** Behält Weißtöne bei.
- ◆ **Warm1:** Verleiht Weißtönen einen rötlichen Stich.
- ◆ **Warm2:** Sorgt für eine geringere Farbtemperatur (röter) als das Menü "Warm1".

- Die eingestellten Werte werden entsprechend dem jeweils ausgewählten Bildmodus gespeichert.
- Wenn der Bildmodus auf "Dynamisch" oder "Standard" eingestellt ist, kann "Warm1" und "Warm2" nicht ausgewählt werden.

Aktivieren der Hintergrundbeleuchtung

Sie können die Bildschirmhelligkeit durch Einregeln der LCD-Hintergrundhelligkeit anpassen. (0~10)

1. Um den gewünschten Bildeffekt zu erzielen, befolgen Sie die Anweisungen 1 bis 3 unter "Bildstandard ändern" (auf Seite 13).
2. Drücken Sie die Taste ▲ oder ▼, um "Hinter.Licht" auszuwählen, und drücken Sie dann die Taste **ENTER/OK**.
3. Erhöhen oder verringern Sie mit den Tasten ◀ oder ▶ den Wert für ein bestimmtes Element.
4. Drücken Sie die Taste **ENTER/OK**.
Drücken Sie zum Beenden die Taste **EXIT**.



Konfigurieren detaillierter Bildeinstellungen

Sie können den für Ihre Augen angenehmsten Farbton auswählen.

1. Drücken Sie die Taste **MENU**, um das Menü anzuzeigen.
2. Drücken Sie die Taste **ENTER/OK**, um "Bild" auszuwählen.
3. Drücken Sie die Taste **▲** oder **▼**, um "Detaileinstellungen" auszuwählen, und drücken Sie dann die Taste **ENTER/OK**.
4. Wählen Sie die erforderliche Option durch Drücken der Taste **▲** oder **▼** aus, und drücken Sie dann die Taste **ENTER/OK**.
Verfügbare Optionen: "Schwarzabgleich", "Optimalkontrast", "Gamma", "Weißabgleich", "Farbanpassung", "Kantenglättung", "Farbraum".
5. Wenn Sie die gewünschten Änderungen vorgenommen haben, drücken Sie die Taste **ENTER/OK**.
6. Drücken Sie zum Beenden die Taste **EXIT**.
 - Wenn der Bildmodus auf Film oder Standard eingestellt ist, können Sie Detaileinstellungen auswählen.
 - Bei deaktiviertem DNE können Sie "Detaileinstellungen" bei eingestelltem Bildmodus "Standard" nicht wählen.

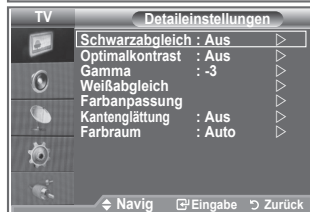

◆ **Schwarzabgleich: Aus/Gering/Mittel/Hoch**

Sie können direkt auf dem Bildschirm den Schwarzwert auswählen, um die Bildschirmtiefe anzupassen.

◆ **Optimalkontrast: Aus/Gering/Mittel/Hoch**

Sie können den Bildschirmkontrast so anpassen, dass ein optimaler Kontrast gewährleistet ist.

◆ **Gamma: -3~ 3**

Sie können die mittlere Bildhelligkeit einstellen.

Drücken Sie die Taste **◀** oder **▶**, bis Sie die optimale Einstellung erzielt haben.

◆ **Weißabgleich: R-Offset/G-Offset/B-Offset/R-Gain/G-Gain/B-Gain/Reset**

Um natürlichere Bildfarben zu erhalten, können Sie die Farbtemperatur anpassen.

R-Offset/G-Offset/B-Offset/R-Gain/G-Gain/B-Gain: Wird der Anpassungswert geändert, wird der angepasste Bildschirm aktualisiert.

Wählen Sie mit den Tasten **▲** oder **▼** die gewünschte Option, und drücken Sie dann die Taste **ENTER/OK**.

Drücken Sie die Taste **◀** oder **▶**, bis Sie die optimale Einstellung erzielt haben.

Zurücksetzen: Der zuvor angepasste Weißabgleich wird auf die Werkseinstellungen zurückgesetzt.

◆ **Farbanpassung: Rosa/Grün/Blau/Weiß/Reset**

Sie können diese Einstellung Ihrem persönlichen Geschmack anpassen.

Rosa/Grün/Blau/Weiß: Wird der Anpassungswert geändert, wird der angepasste Bildschirm aktualisiert.

Wählen Sie mit den Tasten **▲** oder **▼** die gewünschte Option, und drücken Sie dann die Taste **ENTER/OK**.

Drücken Sie die Taste **◀** oder **▶**, bis Sie die optimale Einstellung erzielt haben.

➤ Zurücksetzen: Die zuvor angepassten Farben werden auf die Werkseinstellungen zurückgesetzt.

◆ **Kantenglättung: Aus/Ein**

Sie können die Objektgrenzen betonen.

◆ **Farbraum: Auto/Breit**

Sie können den Farbproduktionsraum für das Eingangssignal auf "Auto" oder "Breit" festlegen.

Bildformat wählen



Sie können ein Bildformat auswählen, das Ihren Sehgewohnheiten am besten entspricht.

1. Drücken Sie die Taste **MENU**, um das Menü anzuzeigen.
Drücken Sie die Taste **ENTER/OK**, um "Bild" auszuwählen.
2. Drücken Sie die Taste **▲** oder **▼**, um "Format" auszuwählen, und drücken Sie dann die Taste **ENTER/OK**.
3. Wählen Sie mit der Taste **▲** oder **▼** die gewünschte Option aus. Drücken Sie die Taste **ENTER/OK**.
4. Drücken Sie zum Beenden die Taste **EXIT**.

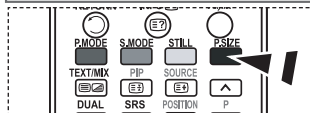
- ◆ **Autom. Breit:** Mit dieser Option stellen Sie das Bildformat automatisch auf das Seitenverhältnis "16:9" ein.
- ◆ **16 :9:** Wählen Sie diese Option aus, um als Bildformat das Seitenverhältnis 16:9 einzustellen (zum Anzeigen von DVDs und Fernsehsendungen im Breitbildformat).
- ◆ **Breitenzoom:** Diese Option vergrößert das Bild auf mehr als 4:3.
- ◆ **Zoom:** Wählen Sie diese Option aus, um das 16:9-Breitbild auf die volle Bildschirmbreite zu vergrößern.
- ◆ **4:3:** Dies ist die Standardeinstellung zum Anzeigen von Videos und herkömmlichen Fernsehsendungen.
- ◆ **Nur Scan:** Die eingegangenen Szenen werden angezeigt, wie sie sind, ohne dass Bildteile abgeschnitten werden. Dies erfolgt bei Eingangssignalen mit HDMI 720p, 1080i.



- ☞ Diese Optionen können Sie auch durch Drücken der Taste **P.SIZE** auf der Fernbedienung aufrufen.

- Die Funktion "Autom. Breit" ist nur in den Modi "TV", "Ext1", "Ext2", "AV" und "S-Video" verfügbar.
- Im PC-Modus können nur die Modi "16:9" und "4:3" eingestellt werden.
- Zoom: Wählen Sie  aus, indem Sie die Taste **◀** oder **▶** drücken. Mit der Taste **▲** oder **▼** können Sie das Bild nach oben oder nach unten verschieben. Drücken Sie  nach getroffener Auswahl die Tasten **▲** oder **▼**, um das Bild in vertikaler Richtung zu vergrößern oder zu verkleinern.
- Breitenzoom: Verschieben Sie das Bild mit den Tasten **▲** oder **▼** nach oben oder  nach unten, nachdem Sie mit der Taste **▶** oder **ENTER/OK** eine Auswahl getroffen haben.

Aktuelles Bild einfrieren

Drücken Sie die Taste **STILL**, um das aktuelle Bild zum Standbild zu machen. Drücken Sie erneut die Taste, um den Vorgang abzubrechen.

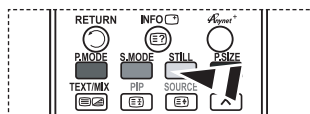

Auswählen des Bildschirmmodus

Wenn Sie die Bildgröße bei einem Fernsehgerät im **16:9-Format** auf **Automatisch** einstellen, können Sie bestimmen, dass das Bild als **4:3 WSS (Breitbilddienst)** oder gar nicht sehen angezeigt werden soll. Da jedes europäische Land eine andere Bildgröße verwendet, können die Benutzer sie damit einstellen.

1. Drücken Sie die Taste **MENU**, um das Menü anzuzeigen. Drücken Sie die Taste **ENTER/OK**, um "Bild" auszuwählen.
2. Drücken Sie die Taste **▲** oder **▼**, um "Bildschirmmodus" auszuwählen, und drücken Sie dann die Taste **ENTER/OK**.
3. Wählen Sie mit der Taste **▲** oder **▼** die gewünschte Option aus. Drücken Sie die Taste **ENTER/OK**.

Verfügbare Optionen: 16:9, Breitenzoom, Zoom, 4:3

- ◆ 16:9: Diese Option stellt das Breitbildformat 16:9 ein.
 - ◆ Breitenzoom: Diese Option vergrößert das Bild auf mehr als 4:3.
 - ◆ Zoom: Vergrößert das Bild vertikal.
 - ◆ 4:3: Stellt das Bildformat auf den Normal-Modus 4:3 ein.
4. Drücken Sie zum Beenden die Taste **EXIT**.
 - "Bildgröße" steht im Modus "Autom. Breit" zur Verfügung.
 - Diese Funktion ist im Modus "PC", "Komp." oder "HDMI" nicht verfügbar.



Zurücksetzen der Bildeinstellungen auf die werkseitig festgelegten Standardwerte

Sie können die Einstellungen auf die werkseitig festgelegten Standardbildeinstellungen zurücksetzen.

1. Um den gewünschten Bildeffekt zu erzielen, befolgen Sie unter "Bildstandard ändern" die Anweisungen 1 bis 3 (auf Seite 13).
2. Drücken Sie die Taste **▲** oder **▼**, um "Reset" auszuwählen, und drücken Sie dann die Taste **ENTER/OK**.
3. Wählen Sie mit den Tasten **▲** oder **▼** die Option "OK" oder "Abbrechen" aus. Drücken Sie die Taste **ENTER/OK**.
4. Drücken Sie zum Beenden die Taste **EXIT**.
 - Die Option "Reset" wird auf jeden Bildmodus angewendet.



Digitale RM / Farbverstärkung / DNle / Kino-Plus

Wenn das vom Fernsehgerät empfangene Übertragungssignal schwach ist, können Sie diese Rauschminderungsfunktion aktivieren, um ggf. statische Aufladungen oder Geistereffekte auf dem Bildschirm zu verringern.

1. Drücken Sie die Taste **MENU**, um das Menü anzuzeigen. Drücken Sie die Taste **ENTER/OK**, um "Bild" auszuwählen.
2. Wählen Sie die erforderliche Option durch Drücken der Taste **▲** oder **▼** aus, und drücken Sie dann die Taste **ENTER/OK**.
Verfügbare Optionen: Digitale RM, Farbverstärkung, DNle, Kino-Plus.
3. Wenn Sie die gewünschten Änderungen vorgenommen haben, drücken Sie die Taste **ENTER/OK**.
4. Drücken Sie zum Beenden die Taste **EXIT**.



◆ **Digitale RM: Aus/Gering/Mittel/Hoch/Auto**

Wenn das vom Fernsehgerät empfangene Signal schwach ist, können Sie diese Funktion aktivieren, um ggf. Bildrauschen und Doppelkonturen auf dem Bildschirm zu verringern.

- Diese Funktion ist im PC-Modus nicht verfügbar.

◆ **Farbverstärkung: Aus/Ein**

Wenn diese Option eingeschaltet wird, werden die Farben des Himmels und von Gras stärker und klarer

für ein lebendigeres Bildschirmbild sein.

- Diese Funktion ist im PC-Modus nicht verfügbar.
- Diese Funktion ist im Modus "Film" und "Standard" nicht verfügbar.

◆ **DNle: Aus / Demo / Ein**

Dieses Fernsehgerät weist die DNle-Funktion auf und bietet daher hohe Bildqualität. Wenn DNle eingestellt wird, ist auf dem Bildschirm die DNle-Funktion aktiviert. Wenn Sie DNle auf Demo festlegen, können Sie auf dem Bildschirm zu Demonstrationszwecken die aktivierte DNle und ein normales Bild anzeigen. Mit dieser Funktion können Sie den Unterschied in der Bildqualität sehen.

- DNle™ (Digital Natural Image engine, Modul "Natürliches digitales Bild") **DNle™**
Mit dieser Funktion erhalten Sie durch 3D-Rauschunterdrückung, Detailverbesserung, Kontrastverstärkung und verbesserte Weißdarstellung ein schärferes Bild. Der neue Bildausgleichsalgorithmus sorgt für ein helleres, klareres und viel detailreicheres Bild. Durch die DNle™-Technologie wird jedes Signal Ihren Augen angepasst.
- Diese Funktion ist im PC-Modus nicht verfügbar.
- Diese Funktion ist im Modus "Film" nicht verfügbar.

◆ **Kino-Plus: Aus/Ein**

Selbst in schnellen Szenen wird die Haut natürlicher und Text klarer angezeigt.

- Verwenden Sie bei Spielfilmen diese Funktion.
- Das Breitenzoom, Zoom und Nur Scan-Modus wird nicht unterstützt.
- Diese Funktion ist im PC-Modus nicht verfügbar.

Bild-in-Bild-Funktion (PIP) verwenden

Sie können innerhalb des Hauptbildes (Fernsehsendung oder Video) ein PIP-Bild einblenden. Dadurch können Sie gleichzeitig eine Fernsehsendung oder ein Video von einem angeschlossenen Gerät im Auge behalten.

- Drücken Sie die Taste **MENU**, um das Menü anzuzeigen. Drücken Sie die Taste **▲** oder **▼**, um "Einstellungen" auszuwählen, und drücken Sie dann die Taste **ENTER/OK**.
- Drücken Sie die Taste **▲** oder **▼**, um "PIP" auszuwählen, und drücken Sie dann die Taste **ENTER/OK**.
- Drücken Sie erneut die Taste **ENTER/OK**. Drücken Sie die Taste **▲** oder **▼**, um "Ein" auszuwählen, und drücken Sie dann die Taste **ENTER/OK**.
 - Bei aktivierter PIP-Funktion ändern sich die Format des Hauptbildes in 16:9.
- Drücken Sie die Taste **▲** oder **▼**, um "Quelle" auszuwählen, und drücken Sie dann die Taste **ENTER/OK**. Wählen Sie eine Quelle für das PIP-Bild aus, indem Sie die Taste **▲** oder **▼** drücken, und drücken Sie die Taste **ENTER/OK**.
 - Für das PIP-Bild können je nach Einstellung des Hauptbildes verschiedene Signalquellen ausgewählt werden.
- Wählen Sie mit der Taste **▲** oder **▼** "Format" des PIP-Bildes aus, und drücken Sie dann die Taste **ENTER/OK**. Legen Sie durch Drücken der Taste **▲** oder **▼** die Format des PIP-Bildes fest, und drücken Sie danach **ENTER/OK**.
 - Wenn sich das Hauptbild im "PC" und "Komp."-Modus befindet, ist "Format" nicht verfügbar.
- Drücken Sie die Taste **▲** oder **▼**, um "Position" auszuwählen, und drücken Sie dann die Taste **ENTER/OK**. Legen Sie die Position des PIP-Bildes fest, indem Sie die Taste **▲** oder **▼** drücken. Drücken Sie dann die Taste **ENTER/OK**.
- Drücken Sie die Taste **▲** oder **▼**, um "Programm" auszuwählen, und drücken Sie dann die Taste **ENTER/OK**. Mit der Taste **▲** oder **▼** können Sie nun den Kanal auswählen, der im PIP-Bild wiedergegeben werden soll. Drücken Sie die Taste **ENTER/OK**.
 - "Programm" kann auch aktiv sein, wenn das PIP-Bild auf "TV" eingestellt ist.
- Drücken Sie zum Beenden die Taste **EXIT**.
 - Möglicherweise wirkt das Bild im PIP-Fenster leicht unnatürlich, wenn Sie den Hauptbildschirm zum Anzeigen von Spielen oder Karaoke verwenden.

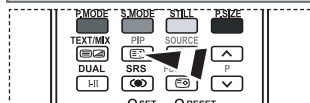
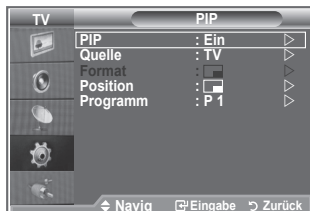
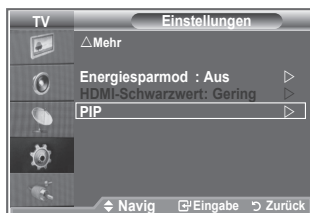

- Drücken Sie mehrfach die Taste **PIP** auf der Fernbedienung, um "PIP" zu aktivieren bzw. zu deaktivieren.

◆ Quelle:	Dient der Auswahl einer Quelle des Unterbildes.								
◆ Format:	Wählen Sie mit dieser Option die Format des PIP-Bildes aus.								
◆ Position:	Verwenden Sie diese Option, um das PIP-Bild zu verschieben.								
◆ Programm:	Verwenden Sie diese Option, um den im PIP-Bild angezeigten Sender zu wechseln.								

PIP-Einstellungen

O: PIP verfügbar, X: PIP ist inaktiv

Grund-einstellun- gen Sub	Analog-TV:	Ext.1	Ext.2	AV	S-Video	Komp.	HDMI	PC	Digital-TV
Main									
Komp.	O	O	O	O	X	X	X	X	X
HDMI	O	O	O	O	X	X	X	X	X
PC	O	O	O	O	X	X	X	X	X

HDMI-Schwarzwert

Sie können direkt auf dem Bildschirm den Schwarzwert auswählen, um die Bildschirmtiefe anzupassen.

1. Drücken Sie die Taste **MENU**, um das Menü anzuzeigen.
Drücken Sie die Taste **▲** oder **▼**, um "Einstellungen" auszuwählen, und drücken Sie dann die Taste **ENTER/OK**.
2. Drücken Sie die Taste **▲** oder **▼**, um "HDMI-Schwarzwert" auszuwählen, und drücken Sie dann die Taste **ENTER/OK**.
3. Drücken Sie die Taste **▲** oder **▼**, um "Normal" oder "Gering" auszuwählen, und drücken Sie dann die Taste **ENTER/OK**.
4. Drücken Sie zum Beenden die Taste **EXIT**.
➤ Diese Funktion ist nur bei einer Verbindung des externen Eingangs mit HDMI (RGB-Signal) aktiv.

- ◆ **Normal:** Das Bild wird heller.
- ◆ **Gering:** Das Bild wird dunkler.



Tonstandard wählen

Stellen Sie den Audiomodus ein, der am besten zur jeweiligen Sendung passt.

1. Drücken Sie die Taste **MENU**, um das Menü anzuzeigen.
Drücken Sie die Taste **▲** oder **▼**, um "Ton" auszuwählen, und drücken Sie dann die Taste **ENTER/OK**.
2. Drücken Sie die Taste **ENTER/OK**, um "Modus" auszuwählen.
3. Wählen Sie den gewünschten Klangeffekt durch wiederholtes Drücken der Taste **▲** oder **▼** aus, und drücken Sie dann die Taste **ENTER/OK**.
4. Drücken Sie zum Beenden die Taste **EXIT**.

- ◆ **Standard:** Wählt den normalen Audiomodus aus.
- ◆ **Musik:** Betont die Musik im Verhältnis zu Stimmen.
- ◆ **Film:** Bietet eine lebendige und volle Tonwiedergabe für Filme.
- ◆ **Sprache:** Betont Stimmen im Verhältnis zu anderen Geräuschen.
- ◆ **Benutzerdef.:** Wählt benutzerdefinierte Toneinstellungen aus. (Weitere Informationen finden Sie unter "Ton (Equalizer) einstellen".)

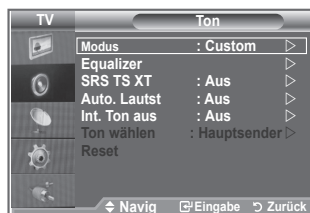

Ton (Equalizer) einstellen

Sie können den Ton Ihrem persönlichen Geschmack anpassen.

1. Drücken Sie die Taste **MENU**, um das Menü anzuzeigen.
Drücken Sie die Taste **▲** oder **▼**, um "Ton" auszuwählen, und drücken Sie dann die Taste **ENTER/OK**.
2. Drücken Sie die Taste **▲** oder **▼**, um "Equalizer" auszuwählen, und drücken Sie dann die Taste **ENTER/OK**.
3. Wählen Sie mit den Tasten **◀** oder **▶** ein bestimmtes Element aus. Drücken Sie die Taste **ENTER/OK**.
4. Drücken Sie die Taste **▲** oder **▼**, bis die gewünschte Einstellung erreicht ist. Drücken Sie die Taste **ENTER/OK**.
5. Drücken Sie zum Beenden die Taste **EXIT**.
➤ Wenn Sie diese Einstellungen ändern, wird der Audiomodus automatisch auf "Benutzerdef." umgestellt.

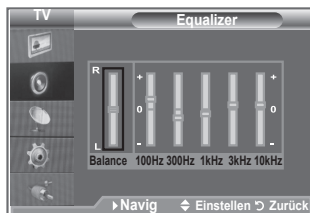
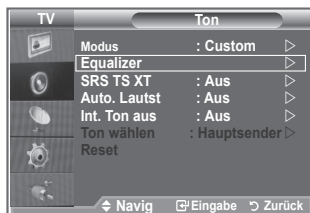

Einstellen von TruSurround XT (SRS TS XT)

TruSurround XT ist eine patentierte SRS-Technologie, die das Problem des Betriebens von 5,1-Mehrkanalinhalt über zwei Lautsprecher löst. TruSurround bietet ein beeindruckendes Virtual-Surround-Klangerlebnis über Wiedergabesysteme mit zwei Lautsprechern, z. B. internen Fernsehlautsprechern. Es ist vollständig kompatibel mit allen Mehrkanalformaten.

1. Drücken Sie die Taste **MENU**, um das Menü anzuzeigen.
Drücken Sie die Taste **▲** oder **▼**, um "Ton" auszuwählen, und drücken Sie dann die Taste **ENTER/OK**.
2. Drücken Sie die Taste **▲** oder **▼**, um "SRS TS XT" auszuwählen, und drücken Sie dann die Taste **ENTER/OK**.
3. Drücken Sie erneut die Taste **▲** oder **▼**, um "Ein" oder "Aus" auszuwählen. Drücken Sie die Taste **ENTER/OK**.
4. Drücken Sie zum Beenden die Taste **EXIT**.



TruSurround XT, SRS und das  Symbol sind Marken von SRS Labs, Inc. Das TruSurround XT-Verfahren wird in Lizenz von SRS Labs, Inc. verwendet.

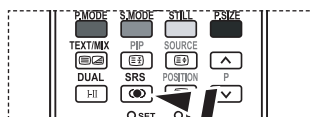
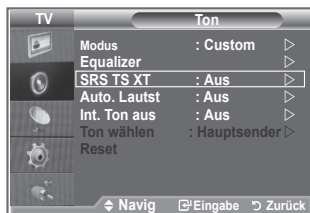

 Sie können diese Optionen auch einfach auswählen, indem Sie auf der Fernbedienung die Taste **SRS** drücken.

Kopfhörer anschließen

“Sie können Kopfhörer an das Fernsehgerät anschließen, wenn Sie ein Fernsehprogramm ansehen möchten, ohne andere Personen im selben Raum zu stören.”

- Wenn Sie den Kopfhörerstecker an den entsprechenden Anschluss anschließen, können Sie im Audiomenu nur “SRS TS XT” und “Auto. Lautst.” auswählen.
- Das Verwenden von Kopfhörern bei hoher Lautstärke über einen längeren Zeitraum kann zu Hörschäden führen.
- Wenn Sie Kopfhörer an das Fernsehgerät anschließen, wird über die Lautsprecher kein Ton ausgegeben.
- Die Lautstärke der Kopfhörer und des Fernsehgeräts wird unterschiedlich geregelt.



Tonmodus wählen

Sie können den Tonwiedergabemodus durch Drücken der Taste **DUAL** wählen. Wenn Sie die Taste drücken, wird der aktuelle Tonwiedergabemodus auf dem Bildschirm angezeigt.

	Audiomodus	DUAL 1/2	Standard
UKW-Stereo	Mono	MONO	Automatischer Wechsel
	Stereo	STEREO ↔ MONO	
	Dual	DUAL 1 ↔ DUAL 2	DUAL 1
NICAM-Stereo	Mono	MONO	Automatischer Wechsel
	Stereo	MONO ↔ STEREO	
	Dual	MONO ↔ DUAL 1 DUAL 2 ↔	DUAL 1

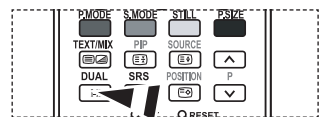

- ☞ Sie können diese Optionen auch einfach auswählen, indem Sie auf der Fernbedienung die Taste **DUAL** drücken.

- Falls das Stereosignal schwach ist und automatisch umgeschaltet wird, sollten Sie zu Mono wechseln.

Automatische Lautstärkeanpassung

Jeder Sender hat seine eigene Lautstärkeaussteuerung. Es kann mühsam sein, bei jedem Umschalten auf einen anderen Kanal die Lautstärke anzupassen. Mit der Funktion für automatische Lautstärkeeinstellung wird die Lautstärke bei starkem Modulationssignal automatisch verringert und bei schwachem Modulationssignal automatisch erhöht.

1. Drücken Sie die Taste **MENU**, um das Menü anzuzeigen. Drücken Sie die Taste **▲** oder **▼**, um “Ton” auszuwählen, und drücken Sie dann die Taste **ENTER/OK**.
2. Drücken Sie die Taste **▲** oder **▼**, um “Auto. Lautst.” auszuwählen, und drücken Sie dann die Taste **ENTER/OK**.
3. Drücken Sie erneut die Taste **▲** oder **▼**, um “Ein” oder “Aus” auszuwählen. Drücken Sie die Taste **ENTER/OK**.
4. Drücken Sie zum Beenden die Taste **EXIT**.

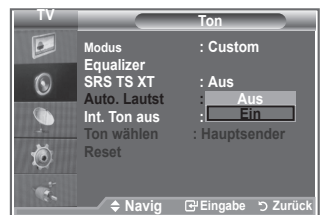

Auswählen der internen Stummschaltung

Wenn Sie den Ton über separate Lautsprecher hören möchten, deaktivieren Sie den internen Verstärker.

1. Drücken Sie die Taste **MENU**, um das Menü anzuzeigen.
Drücken Sie die Taste **▲** oder **▼**, um "Ton" auszuwählen, und drücken Sie dann die Taste **ENTER/OK**.
2. Drücken Sie die Taste **▲** oder **▼**, um "Int. Ton aus" auszuwählen, und drücken Sie dann die Taste **ENTER/OK**.
3. Drücken Sie erneut die Taste **▲** oder **▼**, um "Ein" oder "Aus" auszuwählen. Drücken Sie die Taste **ENTER/OK**.
4. Drücken Sie zum Beenden die Taste **EXIT**.
➤ Wenn "Int. Ton aus" auf "Ein" eingestellt ist, können mit Ausnahme von "Ton wählen" (im PIP-Modus) keine Einstellungen in den Audiomenuis vorgenommen werden.



Ton des PIP-Bildes wiedergeben

Wenn die PIP-Funktion aktiviert ist, können Sie den Ton des PIP-Bildes wiedergeben.

1. Drücken Sie zum Anzeigen des Menüs die Taste **MENU**.
Drücken Sie die Taste **▲** oder **▼**, um "Ton" auszuwählen, und drücken Sie anschließend die Taste **ENTER/OK**.
2. Wählen Sie mit den Tasten **▲** oder **▼** die Option "Ton wählen" aus. Drücken Sie dann die Taste **ENTER/OK**.
3. Wählen Sie mit den Tasten **▲** oder **▼** die Option "PIP-sender" aus. Drücken Sie dann die Taste **ENTER/OK**.
4. Zum Beenden drücken Sie die Taste **EXIT**.

- ◆ **Hauptsender:** Verwenden Sie diese Option, um den zum Hauptbild gehörenden Ton wiederzugeben.
- ◆ **PIP-sender:** Verwenden Sie diese Option, um den zum PIP-Bild gehörenden Ton wiederzugeben.

- Diese Option können Sie auswählen, wenn "PIP" auf "Ein" eingestellt ist.

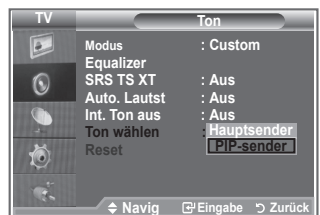
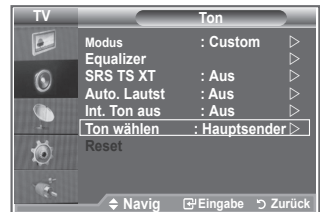

Zurücksetzen der Toneinstellungen auf die werkseitig festgelegten Standardwerte

Im Spielmodus ist die Funktion zum Zurücksetzen der Audioeinstellungen aktiviert. Durch Auswählen der Reset-Funktion nach dem Einstellen des Equalizers wird die Equalizer-Einstellung auf die Werkseinstellungen zurückgesetzt.

1. Drücken Sie die Taste **MENU**, um das Menü anzuzeigen.
Drücken Sie die Taste **▲** oder **▼**, um "Ton" auszuwählen, und drücken Sie dann die Taste **ENTER/OK**.
2. Drücken Sie die Taste **▲** oder **▼**, um "Reset" auszuwählen, und drücken Sie dann die Taste **ENTER/OK**.
3. Drücken Sie zum Beenden die Taste **EXIT**.
➤ Diese Option können Sie auswählen, wenn "Spielmodus" auf "Ein" eingestellt ist.

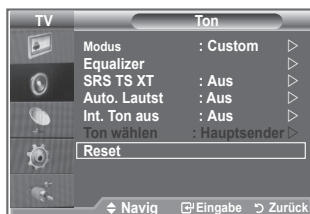

Aktuelle Uhrzeit einstellen und anzeigen

Sie können die Uhr des Fernsehgeräts einstellen. Dann wird die aktuelle Uhrzeit angezeigt, wenn Sie die Taste **INFO** drücken. Wenn Sie die Funktion zum automatischen Ein- bzw. Ausschalten des Fernsehgeräts verwenden möchten, müssen Sie zuvor die Uhrzeit am Fernsehgerät einstellen.

1. Drücken Sie die Taste **MENU**, um das Menü anzuzeigen.
Drücken Sie die Taste **▲** oder **▼**, um "Einstellungen" auszuwählen, und drücken Sie dann die Taste **ENTER/OK**.
2. Drücken Sie die Taste **▲** oder **▼**, um "Zeit" auszuwählen, und drücken Sie dann die Taste **ENTER/OK**.
3. Drücken Sie die Taste **ENTER/OK**, um "Zeit einstellen" auszuwählen.



Um...	Drücken Sie die Taste...
Die Option "Monat", "Datum", "Jahr", "Stunde" oder "Minute" zu wählen,	◀ oder ▶
"Monat", "Datum", "Jahr", "Stunde" oder "Minute" einzustellen,	▲ oder ▼
Drücken Sie die Taste ENTER/OK .	



5. Drücken Sie zum Beenden die Taste **EXIT**.
➤ Wenn Sie das Netzkabel ziehen, müssen Sie die Uhr erneut einstellen.
➤ Sie können das Jahr, den Monat, die Stunden und Minuten auch einstellen, indem Sie die Zifferntasten auf der Fernbedienung drücken.

Sleep-Timer einstellen

Sie können ein Intervall zwischen 30 und 180 Minuten auswählen, nach dessen Ablauf das Fernsehgerät automatisch in den Standby-Modus geschaltet wird.

1. Drücken Sie die Taste **MENU**, um das Menü anzuzeigen. Drücken Sie die Taste **▲** oder **▼**, um "Einstellungen" auszuwählen, und drücken Sie dann die Taste **ENTER/OK**.
2. Drücken Sie die Taste **▲** oder **▼**, um "Zeit" auszuwählen, und drücken Sie dann die Taste **ENTER/OK**.
3. Drücken Sie die Taste **▲** oder **▼**, um "Sleep-Timer" auszuwählen, und drücken Sie dann die Taste **ENTER/OK**.
4. Drücken Sie mehrmals die Taste **▲** oder **▼**, bis die gewünschte Zeit angezeigt wird (Aus, 30, 60, 90, 120, 150, 180). Drücken Sie die Taste **ENTER/OK**.
5. Drücken Sie zum Beenden die Taste **EXIT**.
➤ "Wenn die eingestellte Zeit abgelaufen ist, schaltet das Fernsehgerät automatisch in den Standby-Modus."

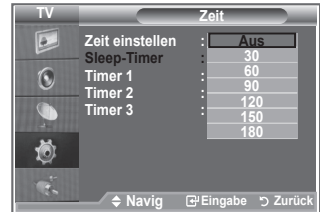

Fernsehgerät automatisch ein- und ausschalten

1. Drücken Sie die Taste **MENU**, um das Menü anzuzeigen. Drücken Sie die Taste **▲** oder **▼**, um "Einstellungen" auszuwählen, und drücken Sie dann die Taste **ENTER/OK**.
2. Drücken Sie die Taste **▲** oder **▼**, um "Zeit" auszuwählen, und drücken Sie dann die Taste **ENTER/OK**.
3. Drücken Sie die Taste **▲** oder **▼**, um "Timer 1", "Timer 2" und "Timer 3" auszuwählen, und drücken Sie dann die Taste **ENTER/OK**.
4. Stellen Sie durch Drücken von Taste **▲** oder **▼** die "Stunde" ein, und drücken Sie dann die Taste **▶**, um zum nächsten Schritt zu gelangen.
Legen Sie andere Zeiteinheiten nach derselben Methode fest.

	Ja/Nein	Drücken Sie die Taste ▲ oder ▼ .
Wiederholmodus	Wählen Sie die Option "Einmal", "Täglich", Mo-Fr, Mo-Sa, Sa-So	Drücken Sie die Taste ▲ oder ▼ .
Lautstärke	Wert zwischen 0 und 100 einstellen	Drücken Sie die Taste ▲ oder ▼ .
Programm	Programm einstellen	Drücken Sie die Taste ▲ oder ▼ .

- Drücken Sie abschließend die Taste **RETURN**, um zurückzukehren.
- Jedes Mal, wenn Sie die Taste **INFO** drücken, wird die aktuelle Zeit angezeigt.
 - Sie können die Stunden, Minuten und den Kanal auch über die Zifferntasten auf der Fernbedienung einstellen.
5. Drücken Sie zum Beenden die Taste **EXIT**.



Sprache auswählen

Wenn Sie das Gerät das erste Mal verwenden, müssen Sie die Sprache auswählen, die für die Menüs und Hinweise verwendet wird.

1. Drücken Sie die Taste **MENU**, um das Bildschirmmenü anzuzeigen.
Drücken Sie die Taste **▲** oder **▼**, um "Einstellungen" auszuwählen, und drücken Sie dann die Taste **ENTER/OK**.
2. Drücken Sie die Taste **▲** oder **▼**, um "Sprache" auszuwählen, und drücken Sie dann die Taste **ENTER/OK**.
3. Wählen Sie eine bestimmte Sprache aus, indem Sie wiederholt die Taste **▲** oder **▼** drücken. Drücken Sie die Taste **ENTER/OK**.
 - Sie können eine von 21 Sprachen auswählen.
4. Drücken Sie zum Beenden die Taste **EXIT**.



Spielmodus verwenden

Wenn Sie eine Spielekonsole wie PlayStation™ oder Xbox™ anschließen, können Sie durch Auswählen des Spielmenüs ein realitätsnaheres Spielerlebnis genießen.

1. Drücken Sie die Taste **MENU**, um das Menü anzuzeigen.
Drücken Sie die Taste **▲** oder **▼**, um "Einstellungen" auszuwählen, und drücken Sie dann die Taste **ENTER/OK**.
2. Drücken Sie die Taste **▲** oder **▼**, um "Spielmodus" auszuwählen, und drücken Sie dann die Taste **ENTER/OK**.
3. Drücken Sie erneut die Taste **▲** oder **▼**, um "Ein" oder "Aus" auszuwählen. Drücken Sie die Taste **ENTER/OK**.
4. Drücken Sie zum Beenden die Taste **EXIT**.
 - Wenn Sie die Spielekonsole wieder vom Gerät trennen und ein anderes externes Gerät anschließen, beenden Sie den Spielmodus über das Menü Einstellungen.
 - Wenn Sie im Spielmodus das TV-Menü anzeigen, zittert das Bild leicht.
 - Der Spielmodus ist im TV-Modus nicht verfügbar.
 - Bei aktiviertem Spielmodus:
 - Bildmodus und Tonmodus wechseln automatisch zu Benutzerdefiniert. Der Benutzer kann diesen Modus nicht wechseln.
 - Der Audiomodus im Menü "Ton" ist deaktiviert. Passen Sie den Ton unter Verwendung des Equalizers an.
 - Die Funktion zum Zurücksetzen der Audioeinstellungen ist aktiviert. Durch Auswählen der Reset-Funktion nach dem Einstellen des Equalizers wird die Equalizer-Einstellung auf die Werkseinstellungen zurückgesetzt.



Blaues Bild anzeigen / Melodie auswählen

Blaues Bild:

Wenn kein Signal empfangen wird oder das Signal sehr schwach ist, wird der rauschende Bildhintergrund automatisch durch ein blaues Bild ersetzt.

Falls Sie das schlechte Bild trotz gestörten Empfangs sehen möchten, müssen Sie die Option "Blaues Bild" auf "Aus" stellen.

Melodie:

Sie können das Fernsehgerät so einstellen, dass beim Ein- bzw. Ausschalten des Geräts eine Melodie ertönt.

1. Drücken Sie die Taste **MENU**, um das Menü anzuzeigen. Drücken Sie die Taste **▲** oder **▼**, um "Einstellungen" auszuwählen, und drücken Sie dann die Taste **ENTER/OK**.
2. Wählen Sie mit den Tasten **▲** oder **▼** die Option "Blaues Bild" oder "Melodie" aus. Drücken Sie die Taste **ENTER/OK**.
3. Wenn Sie die gewünschten Änderungen vorgenommen haben, drücken Sie die Taste **ENTER/OK**.

◆ **Blaues Bild:** Aus/Ein

◆ **Melodie:** Aus/Gering/Mittel/Hoch

4. Drücken Sie zum Beenden die Taste **EXIT**.



Einstellen des Heimkino-PC

Durch Konfigurieren der Einstellungen im PC-Modus erzielen Sie ein hochwertigeres Bild.

Wenn die Funktion "Heimkino-PC" auf "Ein" festgelegt wird, können die Detail-Einstellungen (wenn Bildmodus auf "Benutzerdefiniert" oder "Film" festgelegt ist) wie im PC-Modus konfiguriert werden.

1. Drücken Sie die Taste **MENU**, um das Menü anzuzeigen. Drücken Sie die Taste **▲** oder **▼**, um "Einstellungen" auszuwählen, und drücken Sie dann die Taste **ENTER/OK**.
 2. Wählen Sie mit der Taste **▲** oder **▼** "Heimkino-PC" aus. Drücken Sie die Taste **ENTER/OK**.
 3. Drücken Sie erneut die Taste **▲** oder **▼**, um "Ein" oder "Aus" auszuwählen. Drücken Sie die Taste **ENTER/OK**.
 4. Drücken Sie zum Beenden die Taste **EXIT**.
- Diese Funktion ist nur im PC-Modus verfügbar.



Einstellen der Lichteffekt

Sie können die blaue LED an der Vorderseite des Fernsehgeräts je nach Wunsch an- bzw. abschalten. Schalten Sie sie ab, wenn Sie Energie sparen möchten oder die LED Ihre Augen stört.

1. Drücken Sie die Taste **MENU**, um das Bildschirmmenü anzuzeigen.
Drücken Sie die Taste **▲** oder **▼**, um "Einstellungen" auszuwählen, und drücken Sie dann die Taste **ENTER/OK**.
2. Drücken Sie die Taste **▲** oder **▼**, um "Lichteffekt" auszuwählen, und drücken Sie dann die Taste **ENTER/OK**.
3. Wählen Sie die gewünschte Option (Aus, Standby-Modus Ein, Modus Ansehen Ein, Ein) durch Drücken der Taste **▲** oder **▼** aus.
Drücken Sie die Taste **ENTER/OK**.

◆ Aus:	LED geht nicht an.
◆ Standby:	Hierbei wird die blaue LED im Standby-Modus eingeschaltet.
◆ TV Modus An:	Hierbei wird die blaue LED beim Fernsehen eingeschaltet.
◆ Ein:	LED Die blaue LED geht an, nachdem Sie das Fernsehgerät ausgeschaltet haben.

4. Drücken Sie zum Beenden die Taste **EXIT**.

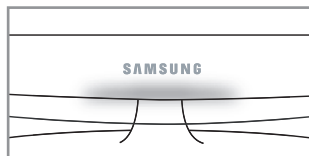

[LE32R81, LE37R81, LE40R81, LE32R83, LE37R83, LE40R83]

Verwenden der Energiesparfunktion

Mit dieser Funktion stellen Sie die Helligkeit des Fernsehgeräts ein, um den Stromverbrauch zu senken. Wenn Sie nachts fernsehen, stellen Sie "Energiesparmod." auf "Hoch" ein, um sowohl den Blendeffekt als auch den Stromverbrauch zu senken.

1. Drücken Sie die Taste **MENU**, um das Bildschirmmenü anzuzeigen.
Drücken Sie die Taste **▲** oder **▼**, um "Einstellungen" auszuwählen, und drücken Sie dann die Taste **ENTER/OK**.
2. Drücken Sie die Taste **▲** oder **▼**, um "Energiesparmod." auszuwählen, und drücken Sie dann die Taste **ENTER/OK**.
3. Wählen Sie die gewünschte Option (Aus, Gering, Mittel, Hoch, Auto) durch Drücken der Taste **▲** oder **▼** aus. Drücken Sie die Taste **ENTER/OK**.
4. Drücken Sie zum Beenden die Taste **EXIT**.



Signalquelle auswählen

Sie können zwischen den an den Eingangsbuchsen des Fernsehgeräts angeschlossenen externen Quellen auswählen.

1. Drücken Sie die Taste **MENU**, um das Menü anzuzeigen.
Drücken Sie die Taste **▲** oder **▼**, um "Eingang" auszuwählen, und drücken Sie dann die Taste **ENTER/OK**.
2. Drücken Sie die Taste **ENTER/OK**, um "Quelle" auszuwählen.
➤ Wenn keine externen Geräte mit dem Fernsehgerät verbunden sind, werden in der Liste "Quellen" nur "TV", "EXT.1" und "EXT.2" aktiviert. "AV", "S-Video", "Komp.", "PC", "HDMI1", "HDMI2", "HDMI3" werden nur aktiviert, wenn sie an das Gerät angeschlossen sind.
3. Wählen Sie mit der Taste **▲** oder **▼** die gewünschte Option aus.
Drücken Sie die Taste **ENTER/OK**.

-  Drücken Sie auf der Fernbedienung die Taste **SOURCE**, um zwischen den verfügbaren Quellen umzuschalten. Der TV-Modus kann durch Drücken der Taste **TV**, der Zifferntasten (0–9) und der Taste **P** auf der Fernbedienung ausgewählt werden. Er kann jedoch nicht mit Hilfe der Taste **SOURCE** ausgewählt werden.

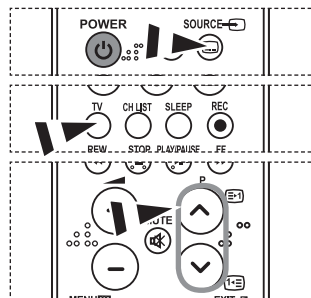

Signalquellennamen bearbeiten

Vergeben Sie für die an die Eingangsbuchsen angeschlossenen Geräte Namen, um die Auswahl der Signalquelle zu vereinfachen.

1. Drücken Sie die Taste **MENU**, um das Menü anzuzeigen.
Drücken Sie die Taste **ENTER/OK**, um "Eingang" auszuwählen.
2. Drücken Sie die Taste **▲** oder **▼**, um "Name bearb." auszuwählen, und drücken Sie dann die Taste **ENTER/OK**.
3. Drücken Sie die Taste **▲** oder **▼**, um das Gerät auszuwählen, das Sie bearbeiten möchten. Drücken Sie die Taste **ENTER/OK**.
4. Drücken Sie die Taste **▲** oder **▼**, um das gewünschte Gerät auszuwählen, und drücken Sie dann die Taste **ENTER/OK**.
5. Drücken Sie zum Beenden die Taste **EXIT**.

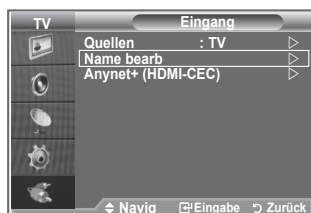

Allgemeines zum Teletext

Die meisten Fernsehsender strahlen zusammen mit dem Programm Teletextseiten aus. Die Teletextseiten enthalten unter anderem die folgenden Informationen:

- ◆ **Sendezeiten**
- ◆ **Nachrichten und Wetterberichte**
- ◆ **Sportergebnisse**
- ◆ **Untertitel für Hörgeschädigte**

Die Teletextseiten sind in sechs Kategorien unterteilt:

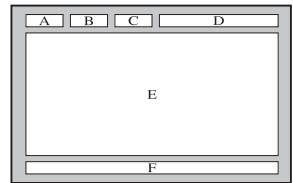

Sportergebnisse	Inhalt
A	Gewählte Seitennummer
B	Aktuelle Seitennummer oder Suchstatus
C	Senderkürzel
D	Datum und Uhrzeit
E	Text
F	Statusinformation

Teletext anzeigen

Sie können jederzeit Teletextinformationen anzeigen, aber ein guter Signalempfang ist Voraussetzung. Andernfalls können:

◆ Informationen fehlen;

◆ einige Seiten nicht angezeigt werden.

So aktivieren Sie den Teletext und zeigen die Indexseite an:

1. Drücken Sie die Taste **P** (☺) oder **P** (☹), um den gewünschten Kanal (mit Teletext) auszuwählen.
2. Drücken Sie zum Aufrufen des Teletextmodus die Taste **TEXT/MIX** (☺/☹).
 - Die Indexseite wird angezeigt. Diese Seite kann jederzeit durch Drücken der Taste **MENU** (☺) erneut aufgerufen werden.
3. Drücken Sie erneut die Taste **TEXT/MIX** (☺/☹).
 - Die eigentliche Fernsehsendung wird über die Aufteilungsfunktion zusammen mit der Teletextseite und der Indexseite in der angegebenen Reihenfolge auf dem Bildschirm angezeigt.
4. Drücken Sie die Taste **TV**, um die Textanzeige zu beenden.
 - Wenn beim Anzeigen von Text falsche oder unvollständige Zeichen angezeigt werden, sollten Sie sicherstellen, dass die Textsprache mit der Sprache im Menümodus Einstellungen identisch ist. Wenn die beiden Sprachen nicht übereinstimmen, wählen Sie als Textsprache die gleiche Sprache, die im Menü Einstellungen angegeben ist.

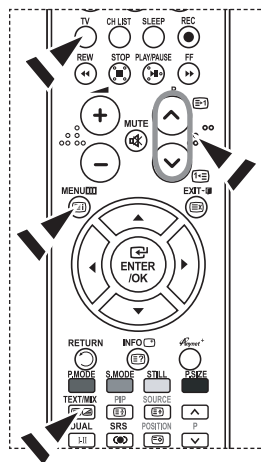

Eine bestimmte Teletextseite anzeigen

Geben Sie die Nummer der gewünschten Teletextseite direkt über die Zifferntasten auf der Fernbedienung ein.

1. Geben Sie die dreistellige Seitennummer der gewünschten Seite mit den entsprechenden Zifferntasten ein.
2. Falls die ausgewählte Seite mit Unterseiten verknüpft ist, werden diese nacheinander angezeigt. Drücken Sie die **PIP** (☺), damit nicht weitergeblättert wird. Drücken Sie die Taste **PIP** (☺) erneut, um den automatischen Seitenwechsel wieder zu aktivieren.
3. Anzeigeeoptionen verwenden:

Um...	Drücken Sie die Taste...
Sowohl Videotext als auch eine laufende Sendung anzeigen.	TEXT/MIX (☺/☹)
Verborgenen Text anzeigen (z. B. Antworten bei Quizsendungen)	INFO (☺?)
"Versteckten Text wieder auszublenden"	INFO (☺?)
Eine Unterseite, durch Eingabe ihrer vierstelligen Nummer	PRE-CH (☺)
Die nächste Videotextseite anzeigen	P (☺) (☺)
Die vorherige Videotextseite anzeigen	P (☹) (☹)
Videotext mit doppelt so großen Buchstaben in: <ul style="list-style-type: none"> • Der oberen Hälfte des Bildschirms anzeigen • Der unteren Hälfte des Bildschirms anzeigen 	SOURCE (☺) <ul style="list-style-type: none"> • einmal • zweimal
Normale Wiedergabe	• dreimal

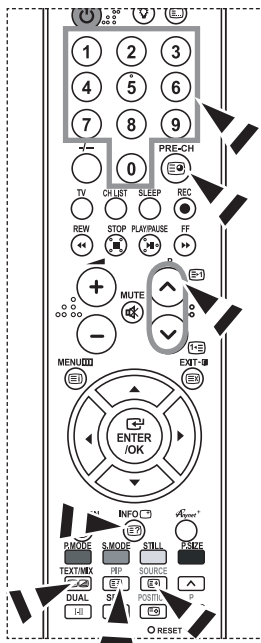

Auswählen einer Teletextseite mit Fastext

Die verschiedenen Themen auf den Teletextseiten sind farbig gekennzeichnet und lassen sich über die Farbtasten auf der Fernbedienung auswählen.

1. Drücken Sie die Taste **TEXT/MIX** (☰/☒), um die Teletext-Startseite anzuzeigen.
2. Drücken Sie die Farbtaste, die dem Thema entspricht, das Sie anzeigen möchten. (Die verfügbaren Themen werden in der Statuszeile angezeigt.)
3. Drücken Sie die rote Taste, um die vorherige Seite anzuzeigen. Drücken Sie die grüne Taste, um die nächste Seite anzuzeigen.
4. Drücken Sie die Taste **TV**, um die Textanzeige zu beenden.

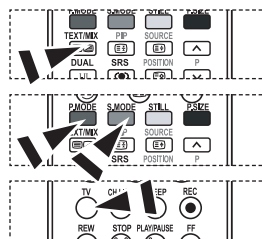

Fernbedienung einrichten

Wenn Sie die Fernbedienung entsprechend konfiguriert haben, sind fünf verschiedene Modi verfügbar: **TV**, **DVD**, **Cable (Kabelreceiver)**, **STB (Set-Top-Box)** und **VCR (Videorecorder)**. Mit der entsprechenden Taste auf der Fernbedienung können Sie zwischen diesen Modi wechseln und das gewünschte Gerät ansteuern.

- Die Fernbedienung ist möglicherweise nicht mit allen DVD-Playern, Videorecordern, Kabelreceivern und Set-Top-Boxen kompatibel.

Einrichten der Fernbedienung für den Videorecorder, CABLE, DVD und STB

1. Schalten Sie den Videorecorder, CABLE, DVD und STB.
2. Drücken Sie die Taste **VCR**, **CABLE**, **DVD** und **STB** auf der Fernbedienung des Fernsehgeräts.
3. Drücken Sie die Taste **SET** auf der Fernbedienung des Fernsehgeräts.
4. Geben Sie mit den Zifferntasten auf der Fernbedienung die drei Ziffern für den VCR-Code ein, der auf Seite 34~36 dieses Handbuchs für Ihren Videorecorder angegeben ist. Achten Sie darauf, drei Ziffern des Codes einzugeben, auch wenn die erste Ziffer eine "0" ist. (Wenn mehrere Codes angegeben sind, versuchen Sie es mit dem ersten Code.)
5. Drücken Sie die Taste **POWER** ⏻ auf der Fernbedienung. Der Videorecorder sollte sich einschalten, wenn die Fernbedienung ordnungsgemäß eingerichtet wurde. Wenn der Videorecorder nach dem Einrichten nicht einschaltet, wiederholen Sie die Schritte 2, 3 und 4, und probieren Sie die anderen für die Marke Ihres Videorecorders aufgeführte Codes aus. Wenn keine weiteren Codes aufgelistet sind, probieren Sie jeden VCR-Code von 000 bis 080.

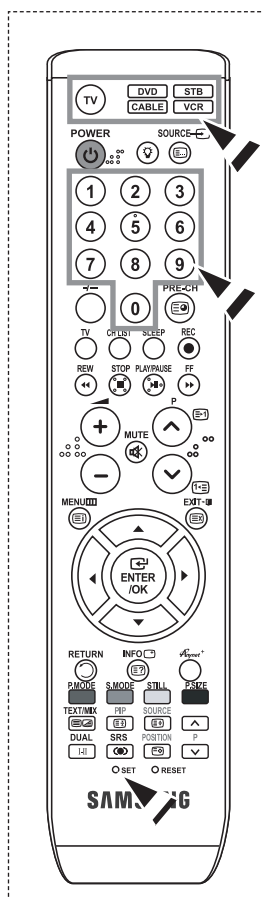

Fernbedienungs-codes

> Videorecorder

Marke	Code
SAMSUNG	000 001 002 003 004 005 077 078 079
ADMIRAL	020
AIWA	025
AKAI	004 027 032
AUDIO DYNAMICS	007 026
BELL&HOWELL	018
BROKSONIC	022
CANDLE	002 003 006 008 015 055
CANON	021 056
CITIZEN	002 003 006 008 015 055
COLORTYME	007
CRAIG	002 024
CURTIS MATHES	002 007 008 017 021 025 056 064 066
DAEWOO	003 010 011 012 013 014 015 016
DB	007 026
DIMENSIA	017
DYNATECH	025
ELECTROHOME	034
EMERSON	001 003 006 021 022 025 030 032 034 040 047 050 052 060 063 065 066 067 069 073
FISHER	018 024 028 029 048 051 061
FUNAI	025
GENERAL ELECTRIC	002 005 017 021 056
GO VIDEO	002
HARMAN KARDON	007
HITACHI	019 025 041 042 074
INSTANT REPLAY	021
JC PENNEY	002 007 018 019 021 026 037 041 054 056
JCL	007 008 018 021 026 037
JVC	081 082 083
KENWOOD	007 008 018 021 026 037
KLH	070
KONIA	036
LG(Goldstar)	006 007 008 009 010
LIOYD	025
LOGIK	038
LXI	025
MAGNAVOX	021 056 059
MARANTZ	007 008 018 021 026 037 062
MARTA	006
MEI	021
MEMOREX	006 021 024 025
MGA	034
MIDLAND	005
MINOLTA	019 041 075
MINOLTA	019 034 041 046

Marke	Code
MONTGOMERY WARD	020
MTC	002 025
MULTITECH	002 005 025 038
NEC	007 008 018 026 037 062 064
OPTIMUS	020
ORION	073 074 075 076
PANASONIC	021 056 071 072
PENTAX	019 041 075
PENTEX RESEARCH+	008
PHILCO	021 056 059
PHILIPS	021 080
PIONEER	019 026 039 053
PORTLAND	015 049 055
PROSCAN	017
QUARTZ	018
QUASAR	021 056
RADIO SHACK/ REALISTIC	006 018 020 021 024 025 029 034 048 056
RCA	002 017 019 021 035 041 043 057 068 076
SANSUI	026
SANYO	018 024
SCOTT	003 047 052 067
SEARS	006 018 019 024 028 029 041 048 051
SHARP	020 034 045 015
SHIMTOM	027 033 038 058
SIGNATURE	025
SONY	027 033 044
SYLVANIA	021 025 056 059
SYMPHONIC	025
TANDY	018 025
TASHIKA	006
TATUNG	037
TEAC	025 037 068
TECHNICS	021
TEKNIKA	006 021 025 031
TMK	066
TOSHIBA	003 019 029 051 052
TOTEVISION	002 006
UNITECH	002
VECTOR RESEARCH	007 026
VICTOR	026
VIDEO CONCEPTS	007 026
VIDEOSONIC	002
WARDS	002 003 006 019 020 021 024 025 034 038 041
YAMAHA	007 008 018 026 037
ZENITH	023 027 033

➤ KABELRECEIVER

Marke	Code
SAMSUNG	000 001 002 003 004 005 006 007
GI	041
HAMLIN	003 024 031
HITACHI	025 030
JERROLD	038 039
MACOM	025 030
MAGNAVOX	019 023 028
OAK	026
PANASONIC	003 022 027 037 044
PHILIPS	019 021 023 028
PIONEER	004 018 020 044
RCA	014 022 040
REGAL	003

➤ SAMSUNG DVD

Produkt	Code
DVD	000 001 002
DVDR	003 004
BD Record	005 006
VCR COMBO	007 008 009 010 011
VCR Record	012
DHR COMBO	013

➤ DVD

Marke	Code
ANAM	030
AUDIOVOX	075
AUDIOLOGIC	085
ANABA	072
APEX DIGITAL	070 071 074 086 083 084 088 111 112
AIWA	114
BROKSONIC	062
BLAUPUNKT	074
B&K	122 123
CURTIS MATHES	027
CYBER HOME	077 078 079 082
CLARION	080 125
CIRRUS	081
CYBER HOME	065
CINEVISION	095
DAEWOO	066
DENON	146
FARENHEIT	067 068
FISHER	090
GPX	060
GO VIDEO	061 089 133 135
GE	069 074
GREENHILL	074
HITACHI	064 113
HITEKER	071
HOYO	073
HARMAN / KARDON	091 110
IRT	089

Marke	Code
REGENCY	015 023
SA	042 043
SCIENTIFIC ATLAN	042 043
SPRUCER	022
STARGATE 2000	036
SYLVANIA	016
TEXSCAN	016
TOCOM	032
UNIVERSAL	033 034
VIEWSTAR	019 021 023 028
WAMER AMEX	046
ZENITH	017 029 035 037 045

Produkt	Code
Home Theater VCR COMBO	014 015 016
HDD Recorder COMBO	017
TWIN TRAY COMBO	018
STB DVD COMBO	019
DVD Receiver	020
AV Receiver	021

Marke	Code
INTEGRA	092
JBL	091
JVC	022 033 115 116
JATON	073
KENWOOD	051 108 109
KISS	073
KONKA	059 100 106 107
KLH	074 075
LG(Goldstar)	025 031
LOEWE	057
LASONIC	058
MOBILE AUTHORITY	054
MEMOREX	055
MALATA	056
MAGNAVOX	076 093
MINTEK	074 094
MONYKA	073
NORCENT	048 049 050
NEXT BASE	052
NEC	053
NANTAUS	144
NESA	074
OPTOMEDIA ELECTRONICS	105
OPTIVIEW	072
ONKYO	076 092 119
PHILCO	044 045
PRINCETON	046 047
PROSCAN	023

➤ DVD

Marke	Code
PANASONIC	024 034 124 134 136 137 138
PHILIPS	036 076
ROTEL	117 118
RIO	120
RCA	023 035 074 075 131 132
RAITE	073
ROWA	038
SAMPO	104
SONY	026 029 126 127 128 129 130 141
SHERWOOD	039 041
SVA	042
SYLVANIA	043 093
SHARP	140
SANSUI	062
SANYO	062 090
SHINSONIC	094

➤ SAMSUNG SET-TOP-BOX

Produkt	Code
Ground wave STB	001 002
Satellite STB	003
CABLE STB	004
STB DVD COMBO	008
Satellite STB HDD COMBO Standard	009

➤ SET-TOP BOX

Marke	Code
ALPHASTAR	023
ANAM	043
CHANNEL MASTER	018 034
CROSSDIGITAL	019
CHAPARRAL	035
DIRECT TV	015 016 017 019 022 045 060 061 062 065 066 067 068
DAEWOO	074
DISH NETWORK SYSTEM	069 070
DISHPRO	069
DRAKE	018 024 032
DX ANTENNA	027
ECHOSTAR	025 069 070 071
EXPRESSVU	069
GOI	069
GE	065
GENERAL INSTRUMENT	046 047 048 063 064
HTS	069
HOME CABLE	056
HITACHI	022
HUGHES NETWORK	015 017
IQ	020
IQ PRISM	020
JANEIL	059
JERROID	063
JVC	069 070
LG(Goldstar)	044 073

Marke	Code
THOMSON	145
TOSHIBA	028 062 076
TECHNICS	139
TVIEW	072
TOKAI	073
TEAC	096
TECHWOOD	097
TREDEX	098 099 101
URBAN CONCEPTS	076
VENTURER	075
VOCOPRO	102
YAMAHA	032 063
YAMAKAWA	040 073
XWAVE	103
ZENITH	076 121

Produkt	Code
Satellite STB HDD COMBO Premium	010
CABLE STB HDD COMBO Standard	011
CABLE STB HDD COMBO Premium	012
Ground wave STB HDD COMBO Standard	013
Ground wave STB HDD COMBO Premium	014

Marke	Code
MAGNAVOX	016 021 036 038 039 040 041 042
MEMOREX	016
MOTOROLA	064
MACOM	018
MITSUBISHI	015
NEXT LEVEL	047 048 064
PHILIPS	015 016 017 021 033 036 038 039 040 041 042 067
PRIMESTAR	046 049 050 063
PANASONIC	058 059 061 062
PAYSAT	016
PROSCAN	065 066
RCA	051 052 053 065 066
RADIO SHACK	064
REALISTIC	057
STAR TRAK	026
STS	020 027
SKY	031
SKY LIFE	005 006 007
SHACK	064
STAR CHOICE	064
SONY	054 060
TOSHIBA	015 017 028 029 030 072
ULTIMATE TV	060 066
UNIDEN	016 021 037 055 056 057
ZENITH	024 031 068

PC-Software installieren (unter Windows XP)

Im Folgenden sind die Windows-Anzeigeeinstellungen für die meisten Computer aufgeführt. Die tatsächlich auf dem Computer angezeigten Fenster variieren je nach Version von Windows und der jeweiligen Videokarte. Selbst wenn das angezeigte Fenster abweicht, gelten in den meisten Fällen die gleichen Grundinformationen für die Einstellung. (Wenden Sie sich andernfalls an den Computerhersteller oder Samsung-Händler.)



1. Klicken Sie zuerst im Startmenü von Windows auf "Systemsteuerung".
2. Wenn das Fenster "Systemsteuerung" angezeigt wird, doppelklicken Sie auf "Darstellung und Designs".
3. Wenn das Fenster "Systemsteuerung" angezeigt wird, doppelklicken Sie auf "Anzeige". Anschließend wird ein Dialogfeld angezeigt.
4. Navigieren Sie im Dialogfeld "Anzeige" zur Registerkarte "Einstellungen". Stellen Sie die Bildschirmauflösung auf folgenden Wert: Optimum- 1360 X 768 Wenn das Dialogfeld eine Option für die Bildschirmfrequenz enthält, muss als Einstellung "60" oder "60 Hz" ausgewählt werden. Andernfalls klicken Sie einfach auf OK, um das Dialogfeld zu schließen.

Anzeigemodi

Bildschirmposition und -größe hängen vom Typ des PC-Monitors und seiner Auflösung ab. Bei den in der Tabelle angegebenen Auflösungen handelt es sich um die empfohlenen Auflösungen. (Alle Zwischenauflösungen innerhalb der unterstützten Auflösungsbereiche werden unterstützt.)

> D-Sub Eingang

Vollbildmodus	Auflösung	Horizontal Frequenz (kHz)	Vertikal Frequenz (Hz)	Pixeltakt Frequenz (MHz)	Sync-Polarität (H/V)
IBM	640×350	31,469	70,086	25,175	+/-
	720×400	31,469	70,087	28,322	-/+
	640×480	31,469	59,940	25,175	-/-
VESA	640×480	37,861	72,809	31,500	-/-
	640×480	37,500	75,000	31,500	-/-
	640×480	43,269	85,008	36,000	-/-
	800×600	37,879	60,317	40,000	+/+
	800×600	48,077	72,188	50,000	+/+
	800×600	46,875	75,000	49,500	+/+
	800×600	53,674	85,061	56,250	+/+
	1024×768	48,363	60,004	65,000	-/-
	1024×768	56,476	70,069	75,000	-/-
	1024×768	68,677	84,997	94,500	+/+
	1024×768	60,023	75,029	78,750	+ /+
VESA GTF	1360×768	47,712	60,015	85,800	+/+
	1152×864	53,783	59,959	81,750	-/+
	640×480	35,000	70,000	28,560	-/+
VESA GTF	800×600	43,750	70,000	45,500	-/+
	1024×768	57,672	72,000	78,434	-/-

> HDMI/DVI Eingang

Vollbildmodus	Auflösung	Horizontal Frequenz (kHz)	Vertikal Frequenz (Hz)	Pixeltakt Frequenz (MHz)	Sync-Polarität (H/V)
IBM	640×350	31,469	70,086	25,175	+/-
	720×400	31,469	70,087	28,322	-/+
	640×480	31,469	59,940	25,175	-/-
VESA	800×600	37,879	60,317	40,000	+/+
	1024×768	48,364	60,000	65,000	-/-
	1360×768	47,712	60,015	85,800	+/+

- Das Zeilensprungverfahren wird nicht unterstützt.
- Das Fernsehgerät funktioniert möglicherweise nicht ordnungsgemäß, wenn kein Standardmodus ausgewählt wird.
- Separate- und Composite-Modus werden unterstützt. SOG wird nicht unterstützt.

Einstellungen für PC vornehmen

Grob- und Feinabstimmung des Bilds vornehmen (Bildjustierung)

Durch Einstellung der Bildqualität können Bildstörungen und Rauschen beseitigt oder verringert werden.

Falls sich Bildrauschen durch die Feinabstimmung allein nicht beheben lässt, stellen Sie zunächst die Frequenz möglichst genau ein (Grob). Führen Sie dann erneut eine Feinabstimmung durch.

Nachdem Sie das Bildrauschen durch die Grob- und Feinabstimmung des Bildes verringert haben, stellen Sie die Position des Bildes so ein, dass es auf dem Bildschirm zentriert ist.



1. Voreinstellung: Drücken Sie die Taste **Quelle**, um den Modus "PC" einzustellen.
2. Drücken Sie die Taste **MENU**, um das Menü anzuzeigen. Drücken Sie die Taste **▲** oder **▼**, um "Einstellungen" auszuwählen, und drücken Sie dann die Taste **ENTER/OK**.
3. Drücken Sie die Taste **▲** oder **▼**, um "PC" auszuwählen, und drücken Sie dann die Taste **ENTER/OK**.
4. Drücken Sie die Taste **ENTER/OK**, um "Bildjustierung" auszuwählen.
5. Drücken Sie die Taste **▲** oder **▼**, um "Grob" oder "Fein" auszuwählen, und drücken Sie dann die Taste **ENTER/OK**.
6. Stellen Sie mit den Tasten **◀** oder **▶** die Bildschirmqualität ein. Drücken Sie die Taste **ENTER/OK**.
7. Drücken Sie zum Beenden die Taste **EXIT**.

Bildposition ändern. Passen Sie die Position des PC-Bilds an, wenn es nicht auf das Fernsehbild passt.

1. Befolgen Sie die Anweisungen 1 bis 3 unter "Grob- und Feinabstimmung des Bilds vornehmen (Bildjustierung)".
2. Drücken Sie die Taste **▲** oder **▼**, um "Position" auszuwählen, und drücken Sie dann die Taste **ENTER/OK**.
3. Stellen Sie mit den Tasten **▲** oder **▼** die vertikale Position ein. Stellen Sie mit den Tasten **◀** oder **▶** die horizontale Position ein. Drücken Sie die Taste **ENTER/OK**.
4. Drücken Sie zum Beenden die Taste **EXIT**.

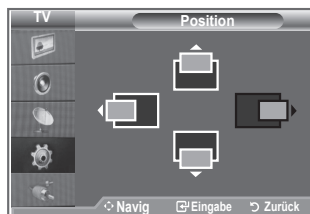

PC-Bildschirm automatisch einstellen (Automatische Anpassung). Die automatische Einstellung ermöglicht eine automatische Anpassung des PC-Monitors an das eingehende PC-Videosignal. Die Werte für "fein", "grob" und "position" werden automatisch eingestellt.

1. Befolgen Sie die Anweisungen 1 bis 3 unter "Grob- und Feinabstimmung des Bilds vornehmen (Bildjustierung)".
2. Drücken Sie die Taste **▲** oder **▼**, um "Autom. Einstellung" auszuwählen, und drücken Sie dann die Taste **ENTER/OK**.
3. Drücken Sie zum Beenden die Taste **EXIT**.



Bildeinstellungen initialisieren (Bild zurücksetzen):

Sie können alle Bildeinstellungen auf die werkseitig eingestellten Ausgangswerte zurücksetzen.

1. Befolgen Sie die Anweisungen 1 bis 3 unter "Grob- und Feinabstimmung des Bilds vornehmen (Bildjustierung)".
2. Drücken Sie die Taste **▲** oder **▼**, um "Bild zurücksetzen" auszuwählen, und drücken Sie dann die Taste **ENTER/OK**.
3. Drücken Sie zum Beenden die Taste **EXIT**.





Verstellbare Wandhalterung (LE40R8) (gesondert lieferbar)

Nachdem Sie die Wandhalterung montiert haben, können Sie die Position Ihres Fernsehgeräts einfach justieren.

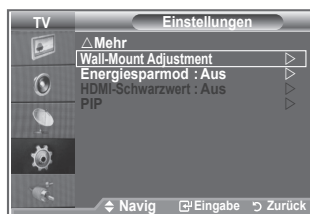
1. Drücken Sie die **MENU**, um das Menü anzuzeigen. Drücken Sie die Taste **▲** oder **▼**, um "Einstellungen" auszuwählen, und drücken Sie dann die **ENTER/OK**.
2. Drücken Sie **▲** oder **▼** so oft, bis "Einstellung für Wandmontage" erscheint, und drücken Sie dann die **ENTER/OK**.
3. Stellen Sie mit den Tasten **▲**, **▼**, **◀** oder **▶** die gewünschte Position ein.
4. Zum Beenden drücken Sie die Taste **EXIT**.
 - Wenn Sie eine Pfeiltaste drücken, wenn das Bildschirmmenü nicht auf dem Bildschirm angezeigt wird, wird das Fenster zum Einstellen angezeigt.
 - Wenn Sie den Strom abschalten, wechselt das Fernsehgerät wieder zur anfänglichen Installationsposition. Wenn Sie den Strom anschalten, wechselt das Fernsehgerät wieder zur letzten gespeicherten Position.



Verwenden der Fernbedienung für das Einstellen

Taste	Vorgang	
	Wandmontagewinkel einstellen	Nach oben kippen; Nach unten kippen; Nach rechts bewegen; Nach links bewegen
	Zurücksetzen	Zur anfänglichen Installationsposition wechseln
	Speichern einer Position und dahin wechseln	Speichert auf der roten, grünen und gelben Taste jeweils eine Position. Wechselt durch Drücken auf eine der drei farbigen Tasten zur gespeicherten Position.

- Einzelheiten zur Installation entnehmen Sie bitte dem mitgelieferten Installationshandbuch.
- Setzen Sie sich für die Installation des Geräts und zum Einbauen und Verschieben der Wandhalterung mit einem Fachbetrieb in Verbindung.
- Nutzen Sie das Installationshandbuch, wenn Sie die Wandhalterung an einer Wand installieren. Bei Installation auf anderen Trägermaterialien wenden Sie sich bitte an Ihren Fachhändler.

Was ist Anynet+?

Anynet+ ist ein AV Netzwerksystem, mit dem die Benutzer alle angeschlossenen AV-Geräte durch das Menüsystem von Anynet+ mittels einer einheitlichen und benutzerfreundlichen AV-Benutzerschnittstelle steuern können, wenn diese AV-Geräte von Samsung Electronics in einem Netzwerk miteinander verbunden sind.

Anschließen von Anynet+-Geräten

Das Anynet+-System unterstützt nur AV-Geräte, die ihrerseits Anynet+-fähig sind. Prüfen Sie, ob das AV-Gerät, das Sie an den Fernseher anschließen möchten, eine Anynet+-Kennzeichnung aufweist.

Direkter Anschluss an das Fernsehgerät

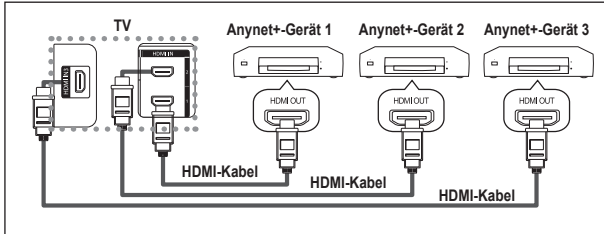

Verbinden Sie einen der Anschlüsse [HDMI 1], [HDMI 2] oder [HDMI 3] am Gerät mit dem HDMI OUT-Anschluss am entsprechenden Anynet+-Gerät. Verwenden Sie hierfür das HDMI-Kabel.

Anschluss an das Heimkinosystem

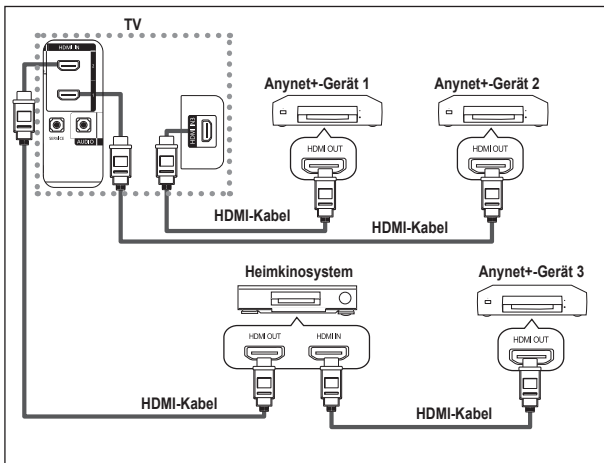

1. Verbinden Sie einen der Anschlüsse [HDMI 1], [HDMI 2] oder [HDMI 3] am Gerät mit dem HDMI OUT-Anschluss am entsprechenden Anynet+-Gerät. Verwenden Sie hierfür das HDMI-Kabel.
2. Verbinden Sie den HDMI IN-Anschluss des Heimkinosystems mit dem HDMI OUT-Anschluss des entsprechenden Anynet+-Geräts. Verwenden Sie hierfür das HDMI-Kabel.

- Schließen Sie nur einen Receiver an.
- Sie können Anynet+-Geräte mithilfe eines HDMI-Kabels verbinden. Einige HDMI-Kabel unterstützen möglicherweise keine Anynet+-Funktionen.
- Schließen Sie alle Videokabel an das Fernsehgerät an. Anynet+ arbeitet, wenn das AV-Gerät, das Anynet+ unterstützt, im Standby-Modus oder angeschaltet ist.
- Anynet+ unterstützt maximal 8 AV-Geräte.

Einrichten von Anynet+

Die folgenden Einstellungen für Anynet+ sind verfügbar.

Verwenden der Anynet+-Funktionen

1. Drücken Sie die Taste **Anynet+**.
Drücken Sie die Taste **▲** or **▼**, um **Einstellungen** auszuwählen, und drücken Sie dann die Taste **ENTER/OK**.
2. Drücken Sie die Taste **ENTER/OK**, um **Anynet+ (HDMI-CEC)** auszuwählen, und drücken Sie dann die Taste **ENTER/OK**.
3. Wählen Sie durch Drücken der Tasten **▲** oder **▼** die Option **Ein**, und drücken Sie dann die Taste **ENTER/OK**.
 - Die Funktion für Anynet+ (HDMI-CEC) wird aktiviert.
 - Wenn Sie **Aus** wählen, wird Anynet+ (HDMI-CEC) deaktiviert.
 - Wenn die Anynet+ (HDMI-CEC)-Funktion deaktiviert wird, werden auch alle Vorgänge in Verbindung mit Anynet+ deaktiviert.

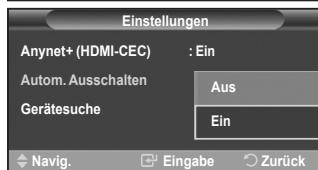

Automatisches Abschalten von Anynet+-Geräten durch

Abschalten des Fernsehgeräts

1. Drücken Sie die Taste **▲** oder **▼**, um **Autom. Ausschalten** auszuwählen, und drücken Sie dann die Taste **ENTER/OK**.
 2. Wählen Sie mit der Taste **▲** oder **▼** die Option **Ein** aus, und drücken Sie dann die Taste **ENTER/OK**.
 - Die Funktion zum automatischen Ausschalten wird aktiviert.
 - Wenn Sie **Aus** wählen, wird die Funktion zum automatischen Ausschalten deaktiviert.
- Zum Beenden drücken Sie die Taste **EXIT**.
- Damit Sie Anynet+ verwenden können, muss die Geräteauswahl der Fernbedienung auf TV eingestellt sein.
 - Wenn Sie die automatische Abschaltung auf Ein setzen, werden auch die angeschlossenen externen Geräte ausgeschaltet, wenn Sie das Fernsehgerät ausschalten. Wenn das Gerät jedoch gerade aufnimmt, darf es nicht abgeschaltet werden.

Suchen von Anynet+-Geräten und Umschalten zwischen diesen Geräten

1. Drücken Sie die Taste **Anynet+**.
2. Wählen Sie mit der Taste **▲** oder **▼** die Option **Gerät auswählen** aus, und drücken Sie dann die Taste **ENTER/OK**.
3. Wählen Sie ein bestimmtes Gerät durch Drücken der Tasten **▲** oder **▼**, und drücken Sie dann die Taste **ENTER/OK**.
4. Wenn Sie das gewünschte Gerät nicht finden können, drücken Sie die Tasten **▲** oder **▼**, um **Verbindungen suchen** auszuwählen, und drücken Sie dann die Taste **ENTER/OK**.



- Das System wechselt zum ausgewählten Gerät.
- Die Meldung **Konfigurieren der Anynet+-Verbindung** wird angezeigt. Wenn die Suche nach Geräten abgeschlossen ist, werden die angeschlossenen Geräte im Anynet+-Menü aufgeführt.
- Das Umschalten zu den ausgewählten Geräten kann bis zu 2 Minuten dauern. Sie können diesen Vorgang während des Umschaltens nicht abbrechen.
 - Die zum Suchen nach Geräten erforderliche Zeit hängt von der Anzahl der angeschlossenen Geräte ab.
 - Wenn die Gerätesuche abgeschlossen ist, wird die Anzahl der gefundenen Geräte nicht angezeigt.
 - Zwar sucht das Fernsehgerät beim Anschalten mit der **Netztaсте** automatisch nach Geräten, aber Geräte, die bei angeschaltetem Fernsehgerät oder unter bestimmten Umständen angeschlossen werden, erscheinen in der Geräteliste nicht. Wählen Sie deshalb das Menü **Searching Connections (Verbindungen suchen)**, um nach Geräten zu suchen.
 - Wenn Sie mit der Taste **SOURCE** eine externe Signalquelle eingestellt haben, können Sie die Anynet+-Funktion nicht verwenden. Achten Sie darauf, immer nur mit der Taste **Anynet+** zu einem Anynet+-Gerät zu wechseln.



Anynet+-Menü

Der Inhalt des Anynet+-Menüs hängt vom Typ und Status der an das Fernsehgerät angeschlossenen Anynet+-Geräte ab.

Anynet+-Menü	Beschreibung
Fernsehen	Wechselt vom Anynet+-Modus zum Fernsehmodus.
Gerät auswählen	Ihr Fernsehgerät ist an das entsprechende Gerät angeschlossen.
Aufnehmen	Startet ein Aufnahme. (Diese Menüoption funktioniert nur bei aufnahmefähigen Geräten.)
Menü im Gerät	Zeigt das Menü des angeschlossenen Geräts an. Beispiel. Wenn ein DVD-Recorder angeschlossen ist, wird der Menütitel für den DVD-Recorder angezeigt.
Gerätebetrieb	Zeigt das Menü für die Wiedergabesteuerung des angeschlossenen Geräts an. Beispiel. Wenn ein DVD-Recorder angeschlossen ist, wird das Menü für die Wiedergabesteuerung des DVD-Recorders angezeigt.
Empfänger	Die Tonausgabe erfolgt über den Receiver.
Einstellungen	Sie können die Umgebung für die Verwendung von Anynet+ einstellen.

Im Anynet+-Modus verfügbare Tasten der TV-Fernbedienung

Gerätetyp	Betriebsstatus	Verfügbare Tasten
Anynet+-Gerät	Wenn nach dem Wechseln zum Gerät das Menü des entsprechenden Geräts auf dem Bildschirm angezeigt wird.	Zifferntasten ▲/▼/◀/▶/ENTER tasten Farbige Tasten Taste EXIT
	Nach dem Wechseln zum Gerät beim Abspielen einer Datei	◀◀ (Rückwärts suchen) ▶▶ (Vorwärts suchen) ■ (Stopp) ▶ (Wiedergabe/Pause)
Gerät mit eingebautem Tuner	Nach dem Wechseln zum Gerät beim Fernsehen	CH ▲/▼-Taste
Audiogerät	Beim Aktivieren des Receivers	Taste VOL +/- MUTE Taste
Anyview2	Beim Fernsehen	▶ (Wiedergabe/Pause)

- Die Anynet+-Funktionen können nur verwendet werden, wenn die Fernbedienung auf TV gestellt ist.
- Die Taste **REC** funktioniert nur im Aufnahmemodus.
- Sie können Anynet+-Geräte nicht mit den Tasten seitlich an Ihrem Fernsehgerät bedienen. Sie können Anynet+-Geräte nur mit der TV-Fernbedienung steuern.
- Die TV-Fernbedienung funktioniert unter bestimmten Umständen nicht. Wählen Sie in diesem Fall das Anynet+-Gerät nochmals aus.
- Im Anynet+-Modus funktionieren die Farbtasten möglicherweise nicht ordnungsgemäß.
- Die Funktionen der Tasten ◀◀, ▶▶ können je nach Gerät unterschiedlich sein.

Aufnehmen

Sie können Fernsehprogramme mit einem Recorder aufnehmen.

Drücken Sie die **REC**-Taste .

Die Aufnahme beginnt. Aber nur, wenn ein Anynet+-fähiges Aufnahmegerät angeschlossen ist.

- Im Fernsehmodus wird das aktuelle Fernsehprogramm aufgenommen. Wenn Sie Bilder aus einer anderen Signalquelle anzeigen, wird das Videosignal aus dieser Quelle aufgenommen.
- Sie können das Signal der jeweiligen Quelle aufnehmen. Wählen Sie hierzu Aufnahme, nachdem Sie die Anynet+-Taste gedrückt haben.
- Überprüfen Sie vor der Aufnahme, ob der Antennenstecker ordnungsgemäß am Aufnahmegerät angeschlossen ist.
Informationen zur Antennenverbindung mit dem Aufnahmegerät finden Sie im Benutzerhandbuch zur Antennenverbindung.

Tonwiedergabe mit einem Receiver

Sie können die Tonwiedergabe über einen Receiver anstelle des TV-Lautsprechers laufen lassen.

1. Drücken Sie die Taste **Anynet+**.
Drücken Sie die Taste **▲** oder **▼**, um **Empfänger** auszuwählen, und drücken Sie dann die Taste **ENTER/OK**.
2. Wählen Sie durch Drücken der Tasten **▲** oder **▼** die Option **Ein**, und drücken Sie dann die Taste **ENTER/OK**.
Sie können jetzt Ton mit dem Receiver wiedergeben.
3. Drücken Sie zum Beenden die Taste **EXIT**.
 - Wenn der Receiver angeschaltet ist, erfolgt die Tonwiedergabe durch den 2-Kanal-Receiver.
 - Wenn der Receiver ausschließlich für ein Heimkinosystem bestimmt ist (also nur Audio unterstützt), wird er in der Geräteliste möglicherweise nicht aufgeführt.
 - Bei Inhalten mit einem Urheberrechtsproblem erfolgt die Wiedergabe über den Receiver möglicherweise nicht störungsfrei.
 - Bei Betrieb über den Receiver bestehen Einschränkungen hinsichtlich der PIP-Funktion und des Audio-Menüs.



Prüfen Sie Folgendes, bevor Sie sich an den Service wenden

Problem	Lösung
Anynet+ funktioniert nicht.	<ul style="list-style-type: none"> ■ Prüfen Sie, ob es sich um ein Anynet+-Gerät handelt. Das Anynet+-System unterstützt nur Anynet+-fähige Geräte. ■ Schließen Sie nur einen Receiver an. ■ Prüfen Sie, ob das Netzkabel des Anynet+-Geräts richtig angeschlossen ist. ■ Prüfen Sie die Video/Audio/HDMI-Kabelverbindungen des Anynet+-Geräts. ■ Prüfen Sie, ob Anynet+ (HDMI-CEC) im Menü "Einstellungen" von Anynet+ auf An eingestellt ist. ■ Überprüfen Sie, ob die Fernbedienung im TV-Modus arbeitet. ■ Prüfen Sie, ob es sich um eine ausschließlich für Anynet+ geeignete Fernbedienung handelt. ■ Anynet+ funktioniert unter bestimmten Umständen nicht. (Kanalsuche) ■ Stellen Sie nach dem Anschließen oder Entfernen des HDMI-Kabels sicher, dass die Geräte wieder gesucht werden, oder starten Sie das TV-Gerät erneut. ■ Überprüfen Sie, ob die Funktion „Anynet+“ des Anynet+-Geräts eingeschaltet ist.
Ich möchte Anynet+ starten.	<ul style="list-style-type: none"> ■ Prüfen Sie, ob das Anynet+-Gerät ordnungsgemäß an das Fernsehgerät angeschlossen ist, und kontrollieren Sie zudem, ob Anynet+ (HDMI-CEC) im Menü Anynet+ Setup (Einstellungen für Anynet+) aktiviert ist. ■ Drücken Sie die Taste TV auf der TV-Fernbedienung, um zu TV zu wechseln. Drücken Sie dann die Anynet+-Taste, um das Anynet+-Menü anzuzeigen und die gewünschte Menüoption auszuwählen.
Ich möchte Anynet+ EXIT.	<ul style="list-style-type: none"> ■ Wählen Sie im Anynet+-Menü die Option Fernsehen. ■ Drücken Sie die Taste SOURCE auf der TV-Fernbedienung, und wählen Sie ein Gerät, bei dem es sich nicht um ein Anynet+-Gerät handelt. ■ Drücken Sie auf eine der Tasten CH, CH LIST, PRE-CH um in den TV-Modus zu wechseln. (Beachten Sie, dass die Kanaltaste nur funktioniert, wenn kein Anynet+-Gerät mit integriertem Tuner angeschlossen ist.)
Die Meldung "Verbinden mit Anynet+-Gerät" wird angezeigt.	<ul style="list-style-type: none"> ■ Sie können die Fernbedienung nicht verwenden, während Sie Anynet+ konfigurieren, oder in einen anderen Anzeigemodus wechseln. ■ Verwenden Sie die Fernbedienung, wenn das Konfigurieren von Anynet+ oder das Ändern des Anzeigemodus abgeschlossen ist.
Keine Wiedergabe mit dem Anynet+-Gerät.	Die Wiedergabefunktion kann nicht verwendet werden, wenn der Plug & Play-Vorgang läuft.
Das angeschlossene Gerät wird nicht angezeigt.	<ul style="list-style-type: none"> ■ Prüfen Sie, ob das Gerät die Anynet+-Funktionen unterstützt. ■ Vergewissern Sie sich, dass das HDMI-Kabel ordnungsgemäß angeschlossen wurde. ■ Prüfen Sie, ob <Anynet+ (HDMI-CEC)> im Menü "Einstellungen" von Anynet+ auf <An> eingestellt ist. ■ Suchen Sie nochmal nach Anynet+-Geräten ■ Sie können Anynet+-Geräte nur mithilfe eines HDMI-Kabels anschließen. Einige HDMI-Kabel unterstützen möglicherweise keine Anynet+-Funktionen.
Das Fernsehprogramm kann nicht aufgezeichnet werden.	Prüfen Sie, ob der Antennenstecker des Aufnahmegeräts ordnungsgemäß angeschlossen ist.

Kensington-Schloss als Diebstahlsicherung

Ein Kensington-Schloss dient zur physischen Sicherung des Systems bei Verwendung in öffentlichen Bereichen.

Das Schloss muss separat erworben werden. Je nach Hersteller können Aussehen und Verriegelungsverfahren von der Abbildung abweichen. Informationen zur richtigen Anwendung entnehmen Sie bitte der Bedienungsanleitung des Kensington-Schlusses.

1. Führen Sie das Schloss in den Kensington-Einschub am LCD-Fernsehgerät ein (Abbildung 1), und drehen Sie es in die Verriegelungsposition (Abbildung 2).

2. Schließen Sie das Kabel für das Kensington-Schloss an.

3. Befestigen Sie das Kensington-Schloss an einem Tisch oder einem schweren stationären Objekt.

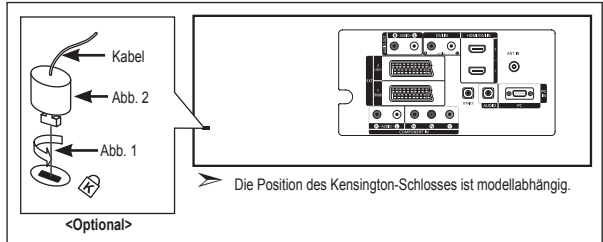

Fehlerbehebung: Vor der Kontaktaufnahme mit dem Kundendienst

Kein Ton oder Bild	<ul style="list-style-type: none"> • Stellen Sie sicher, dass das Netzkabel an eine Steckdose angeschlossen ist. • Vergewissern Sie sich, dass Sie die Tasten auf der Vorderseite des Geräts gedrückt haben. • Überprüfen Sie die Einstellungen für Kontrast und Helligkeit. • Überprüfen Sie die Lautstärke.
Normales Bild, aber kein Ton	<ul style="list-style-type: none"> • Überprüfen Sie die Lautstärke. • Überprüfen Sie, ob die Taste MUTE auf der Fernbedienung gedrückt wurde. • Überprüfen Sie, ob "Int. Ton aus" deaktiviert ist.
Kein Bild oder nur schwarzweißes Bild	<ul style="list-style-type: none"> • Ändern Sie die Farbeinstellungen. • Stellen Sie sicher, dass die korrekte Fernsehnorm ausgewählt ist.
Ton- und Bildstörungen	<ul style="list-style-type: none"> • Suchen Sie das elektrische Gerät, das die Störungen am Fernsehgerät verursacht, und stellen Sie es in einem größeren Abstand auf. • Schließen Sie das Fernsehgerät an eine andere Steckdose an.
Verzerrtes oder verschneites Bild, verzerrter Ton	<ul style="list-style-type: none"> • Überprüfen Sie Ausrichtung, Standort und Anschlüsse der Antenne. Interferenzen werden oft durch Zimmerantennen verursacht.
Fernbedienung funktioniert nicht richtig	<ul style="list-style-type: none"> • Tauschen Sie die Batterien der Fernbedienung aus. • Reinigen Sie die Vorderseite der Fernbedienung (dort befindet sich der Infrarotsender). • Überprüfen Sie die Batteriekontakte.
Die Meldung "Signalkabel prüfen" wird angezeigt.	<ul style="list-style-type: none"> • Stellen Sie sicher, dass das Signalkabel fest mit dem Computer oder der Videoquelle verbunden ist. • Vergewissern Sie sich, dass der Computer bzw. die Videoquelle eingeschaltet ist.
Die Meldung "Nicht unterstützter Modus" im PC-Modus wird angezeigt.	<ul style="list-style-type: none"> • Ermitteln Sie die maximale Auflösung und Bildwiederholfrequenz der Videokarte. • Vergleichen Sie diese Werte mit den Angaben in der Tabelle zu den Anzeigemodi.

Das TFT-LCD-Panel enthält Unterpixel (3.133.440), wofür eine ausgefeilte Fertigungstechnologie erforderlich ist.

Allerdings können ein paar zu helle oder zu dunkle Pixel auf der Bildfläche zu sehen sein. Diese Pixelfehler haben keinen Einfluss auf die Geräteleistung.

Spezifikationen

Modell	LE32R8	LE37R8	LE40R8
Bildgröße (Diagonal)	32 Zoll	37 Zoll	40 Zoll
Leistungsaufnahme	150 W	170 W	190 W
Vertikal PC-Auflösung	1360 x 768 @ 60 Hz	1360 x 768 @ 60 Hz	1360 x 768 @ 60 Hz
Ton			
Ausgang	10 W x 2	10 W x 2	10 W x 2
Abmessungen (B x T x H)			
Gehäuse	874 x 81 x 531 mm	1013 x 93 x 602 mm	1084 x 95 x 639 mm
Mit Fuß	874 x 291 x 577 mm	1013 x 300 x 652 mm	1084 x 300 x 690 mm
Gewicht (mit Fuß)	15 kg	21 kg	22 kg
Umgebungsbedingungen			
Betriebstemperatur	10 bis 40 °C	10 bis 40 °C	10 bis 40 °C
Luftfeuchtigkeit (bei Betrieb)	10 % bis 80 %, nicht kondensierend	10 % bis 80 %, nicht kondensierend	10 % bis 80 %, nicht kondensierend
Lagerungstemperatur	-20 bis 45 °C	-20 bis 45 °C	-20 bis 45 °C
Luftfeuchtigkeit (Lagerung)	5 % bis 95 %, nicht kondensierend	5 % bis 95 %, nicht kondensierend	5 % bis 95 %, nicht kondensierend

Drehbarer Fuß (Links / Rechts)

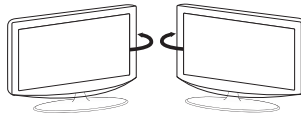

-20° ~ 20°

- Änderungen der technischen Daten und des Geräte-Designs vorbehalten.
- Dies ist ein digitales Gerät der Klasse B.
- Die technischen Daten zur benötigten Netzspannung finden Sie auf dem Etikett am Produkt.

Voorzorgsmaatregelen bij weergave van stilstand beeld

Stilstaande beelden kunnen permanente schade aan uw TV-scherm toebrengen.

- Laat niet langer dan 2 uur een stilstaand beeld op het LCD-scherm staan, dat kan namelijk beeldretentie veroorzaken. Beeldretentie wordt ook wel inbranden genoemd.

Verlaag bij de weergave van een stilstaand beeld de helderheid en het contrast om beeldretentie te voorkomen.

-  Als u gedurende langere tijd naar uw LCD-iv kijkt terwijl het beeld in 4:3-formaat wordt weergegeven, kunnen aan de linker- en rechterkant en in het midden van het scherm randen achterblijven. Dit wordt veroorzaakt door de verschillen in lichtemissie op het scherm. Het afspelen van een dvd of een computerspel kan hetzelfde effect hebben. Schade ontstaat door het bovengenoemde effect valt niet onder de garantie.
- Het gedurende langere tijd weergeven van stilstaande beelden van dvd's of computerspellen kan (gedeeltelijke) scherminbranding tot gevolg hebben. Om dit te voorkomen kunt u tijdens het weergeven van stilstaande beelden de helderheid en het contrast verminderen.

Inhoud

UWTV/MONITOR AANSLUITEN EN GEBRUIKSKLAAR MAKEN		TIJD INSTELLEN	
◆ Lijst met onderdelen	2	◆ De huidige tijd instellen en weergeven	25
◆ De voet installeren	2	◆ De slaaptimer instellen	26
◆ De muurbevestiging installeren	2	◆ De televisie automatisch in- en uitschakelen ...	26
◆ Overzicht van het bedieningspaneel	3	BESCHRIJVING VAN DE FUNCTIES	
◆ Overzicht van het aansluitpaneel	4	◆ Uw taal kiezen	27
◆ Overzicht van de afstandsbediening	6	◆ De spelmodus gebruiken	27
◆ Batterijen in de afstandsbediening plaatsen	7	◆ De modus Blauw scherm instellen en de melodie selecteren	28
◆ In- en uitschakelen	7	◆ De thuisbioscoop-pc instellen	28
◆ De tv op stand-by zetten	7	◆ De functie Lichteffect instellen	29
◆ Plug & Play	8	◆ De functie Spaarstand	29
KANALEN INSTELLEN		◆ De bron selecteren	30
◆ Kanalen automatisch opslaan	9	◆ De namen van de ingangsbron bewerken	30
◆ Kanalen handmatig opslaan	10	TELETEKSTFUNCTIE GEBRUIKEN	
◆ De kanaallijsten instellen	11	◆ Teletekstdecoder	31
◆ Het kinderslot activeren	11	◆ Teletekstinformatie weergeven	32
◆ Opgeslagen kanalen rangschikken	12	◆ Specifieke teletekstpagina selecteren	32
◆ Kanaalnamen vastleggen	12	◆ Teletekstpagina selecteren via Fastekst	33
◆ Kanalen fijn afstemmen	13	◆ De afstandsbediening instellen	33
BEELD INSTELLEN		◆ Codes afstandsbediening	34
◆ De beeldstandaard wijzigen	13	PC INSTELLEN	
◆ Aangepast beeld instellen	14	◆ Software configureren (gebaseerd op Windows XP)	37
◆ De kleurnuance wijzigen	14	◆ Weergavestanden	37
◆ Achtergrondverlichting activeren	15	◆ De pc instellen	38
◆ Gedetailleerde beeldinstellingen configureren ..	16	◆ Aanpassen van muurbevestiging (LE40R8) (apart verkrijgbaar)	39
◆ Beeldformaat wijzigen	17	OVER ANYNET+	
◆ Het beeld stilzetten	18	◆ Wat is Anynet+?	40
◆ De schermmodus selecteren	18	◆ Anynet+-apparaten aansluiten	40
◆ De standaard-beeldinstellingen herstellen	18	◆ Anynet+ instellen	41
◆ Dig. ruisfilter/Actieve kleuren/DNle/Movie Plus ..	19	◆ Zoeken naar en schakelen tussen Anynet+} -apparaten	41
◆ Picture in Picture (PIP)	20	◆ Opnemen	42
◆ HDMI-zwartniveau	21	◆ Luisteren via een ontvanger	43
GELUID INSTELLEN		◆ Controleer het volgende voordat u om service verzoekt	43
◆ De geluidsstandaard wijzigen	21	TIPS VOOR GEBRUIK	
◆ De geluidsinstellingen aanpassen	22	◆ Diefstal voorkomen met het Kensington-slot	44
◆ TruSurround XT (SRS TS XT) instellen	22	◆ Problemen oplossen: voordat u de technische dienst inschakelt	44
◆ De hoofdtelefoon aansluiten	23	◆ Technische specificaties en milieu	45
◆ De geluidsmodus selecteren	23		
◆ Het volume automatisch instellen	23		
◆ De interne mute selecteren	24		
◆ Het geluid van het subbeeld weergeven	24		
◆ De standaard-geluidsinstellingen herstellen ..	25		

Lijst met onderdelen

Controleer of de volgende onderdelen bij uw LCD-tv zijn geleverd.
Neem contact op met uw verkoper als er onderdelen ontbreken.

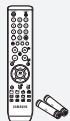

Afstandsbediening
en batterijen
(AAA x 2)



Netsnoer



Bodemkap



M4 X L16

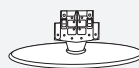

Voet



Schoonmaakdoekje

• Gebruikershandleiding

• Garantiekaart

• Veiligheidsvoorschriften

• Registratiekaarten

- Garantiekaart/veiligheidsvoorschriften/registratiekaarten (niet beschikbaar op alle locaties)
- De voet met bijbehorende schroeven wordt afhankelijk van het model wellicht niet bijgeleverd.

De voet installeren

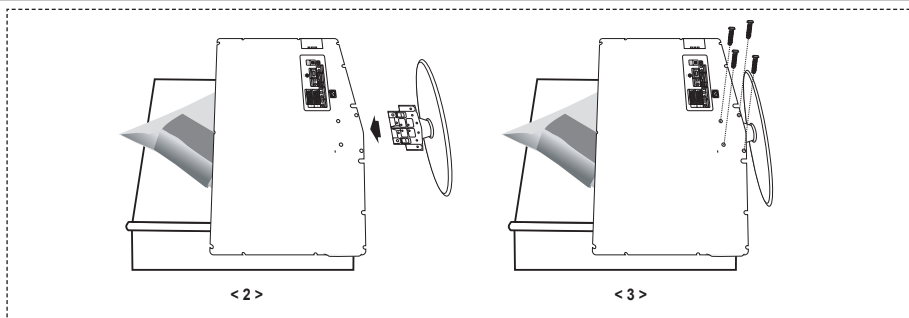

1. Plaats de voorzijde van de tv met een zachte doek of een kussen eronder op een tafel.
 2. Plaats de voet in het gat onder de tv.
 3. Draai de schroef vast in het aangegeven gat.
- De voet is geïnstalleerd bij modellen met een schermformaat van 37 inch en groter.

De muurbevestiging installeren

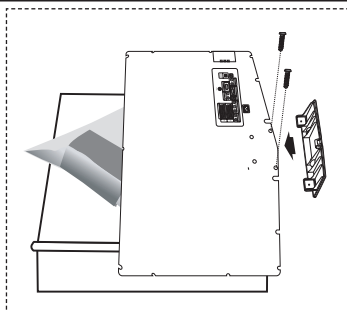

Met de onderdelen voor muurbevestiging (apart verkrijgbaar) kunt u de tv aan de muur bevestigen.

Zie de instructies bij de onderdelen voor muurbevestiging als u wilt weten hoe u de muurbevestiging installeert. Neem contact op met een technicus voor hulp alvorens de muurbeugel te bevestigen.

Samsung Electronics is niet verantwoordelijk voor schade aan het product of voor verwondingen die u zelf of anderen oplopen wanneer u besluit de tv zelfstandig te installeren.

- Verwijder de standaard, bedek het gat aan de onderkant met een kap en zet deze met twee schroeven vast.

Overzicht van het bedieningspaneel

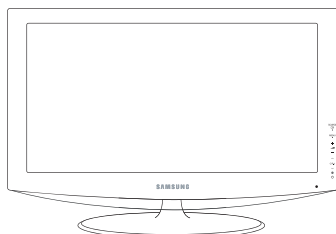

[LE32R81, LE37R81, LE40R81,
LE32R83, LE37R83, LE40R83]

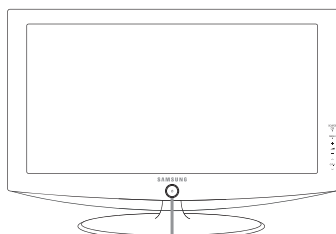

[LE32R82, LE37R82, LE40R82,
LE32R84, LE37R84, LE40R84]

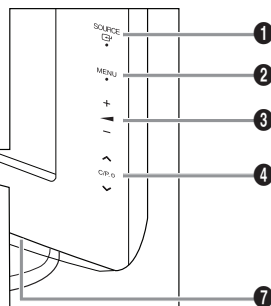
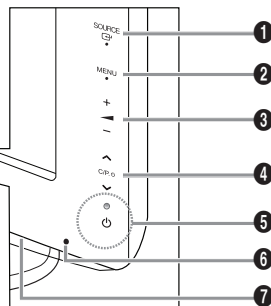

Toetsen op het voorpaneel
Raak de rechterzijde van elke toets aan om deze te bedienen.

➤ De vorm en kleur van het product kunnen variëren, afhankelijk van het model.

1 SOURCE

Schakelt tussen alle beschikbare invoerbronnen (TV, Ext.1, Ext.2, AV, S-Video, Component, PC, HDMI1, HDMI2, HDMI3). Gebruik deze toets in het schermmenu zoals u de toets **ENTER/OK** op de afstandsbediening gebruikt.

2 MENU

Druk op deze toets om een schermmenu met de functies van de tv te openen.

3 + -

Druk op deze toets om het volume harder of zachter te zetten.

Gebruik de toetsen + - in het schermmenu zoals u de toetsen en op de afstandsbediening gebruikt.

4 < C/P >

Druk hierop om het kanaal te wijzigen. Gebruik de toetsen < C/P > in het schermmenu zoals u de toetsen en op de afstandsbediening gebruikt.

(Zonder de afstandsbediening kunt u de tv inschakelen door op de kanaaltoetsen te drukken.)

5 (Energie)

Druk op deze toets om de tv in of uit te schakelen.

Aan/uit-lampje

Als de stroom is ingeschakeld, knippert het lampje even om vervolgens uit te gaan. In de stand-bymodus brandt het lampje.

6 Sensor van afstandsbediening

Richt de afstandsbediening op dit punt van de tv.

7 Luidsprekers

Overzicht van het aansluitpaneel

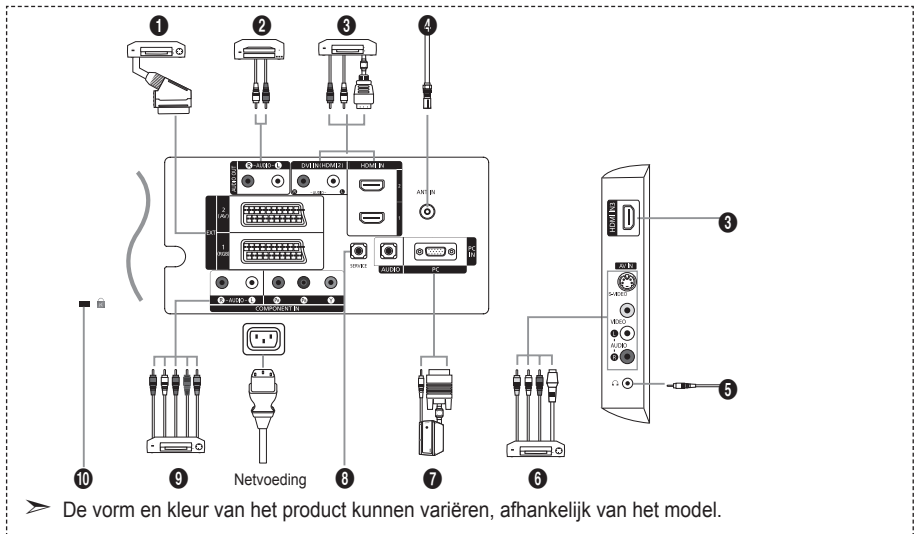

- Controleer of de tv is uitgeschakeld wanneer u hierop een extern apparaat aansluit.
- Zorg bij het aansluiten van een extern apparaat ervoor dat de kleuren van de aansluiting en de kabel overeenkomen.

1 Een settopbox, videorecorder of dvd-speler aansluiten

Aansluiting	Ingang			Uitgang
	Video	Audio (L/R)	RGB	Video + audio (L/R)
EXT 1	O	O	O	Alleen de tv-uitgang is beschikbaar.
EXT 2	O	O		Uitgang naar keuze.

- Ingangen of uitgangen voor externe apparaten, zoals een videorecorder, dvd-speler, spelcomputer of videodiscspeler.

2 AUDIO aansluiten

- Sluit het ene uiteinde van RCA-audiokabels aan op de uitgangen "AUDIO (L) en AUDIO (R)" aan de achterzijde van de tv en het andere uiteinde op de corresponderende audio-ingangen van de versterker of de dvd-thuisbioscoop.

3 HDMI IN 1, HDMI IN 2, HDMI IN 3

- Ondersteunt verbindingen tussen AV-apparaten met een HDMI-verbinding (settopboxen, dvd-spelers).
- Voor een HDMI-naar-HDMI-verbinding is geen extra audioaansluiting nodig.

➤ Wat is HDMI?

- "Met HDMI" (High Definition Multimedia Interface) kunnen digitale videogegevens met een hoge definitie en meerdere kanalen met digitale audio (5.1-kanalen) worden verzonden.
- De HDMI/DVI-uitgang ondersteunt een DVI-aansluiting op externe apparatuur met een geschikte kabel (niet meegeleverd). Het verschil tussen HDMI en DVI is dat het HDMI-apparaat minder groot is, is voorzien van een functie voor HDCP-codering (High Bandwidth Digital Copy Protection) en digitale audio van meerdere kanalen ondersteunt.

DVI IN (HDMI 2) (AUDIO R/L)

- Wanneer u dit product via HDMI of DVI aansluit op bijvoorbeeld een settopbox, dvd-speler of spelcomputer, moet u ervoor zorgen dat het is ingesteld op een passende stand voor het videosignaal, zoals in de onderstaande tabel. Als u dit niet doet, kan het beeld storen, gebroken zijn of zelfs ontbreken.

- Wanneer u een HDMI/DVI-kabelverbinding gebruikt, is dit alleen mogelijk vanaf de HDMI 2-aansluiting.

➤ U dient de DVI-naar-HDMI-kabel of DVI-HDMI-adapter te gebruiken voor de verbinding, en de uitgangen AUDIO (L) en AUDIO (R) op de DVI voor het doorgeven van het geluid.

➤ Ondersteunde modi voor HDMI/DVI en Component

	480i	480p	576i	576p	720p	1080i
HDMI/DVI 50 Hz	X	X	X	O	O	O
HDMI/DVI 60 Hz	X	O	X	X	O	O
Component	O	O	O	O	O	O

4 Aansluiten op antenne of kabeltelevisienetwerk

- Voor de juiste weergave van kanalen moet de tv een signaal ontvangen via een van de volgende bronnen:
- Buitenantenne, kabeltelevisienetwerk of satellietnetwerk

6 Externe audio-/videoapparatuur aansluiten

- Sluit een RCA- of S-VIDEO-kabel aan op geschikte externe audio- of videoapparatuur, zoals een videorecorder, dvd-speler of camcorder.
- Sluit het ene uiteinde van RCA-audiokabels aan op de uitgangen "AUDIO (L) en AUDIO (R)" aan de achterzijde van de tv en het andere uiteinde op de corresponderende uitgangen van het audio- of videoapparaat.
- Op de hoofdtelefoonuitgang (5) aan de achterzijde van de tv kunt u een hoofdtelefoon aansluiten. Wanneer de hoofdtelefoon is aangesloten, worden de ingebouwde luidsprekers uitgeschakeld.

7 Een computer aansluiten

- Sluit het ene uiteinde van de D-Sub-kabel (optioneel) aan op "PC (PC IN)" aan de achterzijde van de tv en het andere uiteinde aan op de videokaart van de computer.
- Sluit het ene uiteinde van de stereogeluidskabel (optioneel) aan op "AUDIO (PC IN)" aan de achterzijde van de tv en het andere uiteinde op "Audio Out" van de geluidskaart van de computer.

8 SERVICE

- Serviceverbinding voor gekwalificeerde monteur.

9 Aansluitmogelijkheden voor andere apparatuur (DTV/dvd)

- Sluit het ene uiteinde van de videokabels (optioneel) aan op de corresponderende uitgangen ("PR", "PB", "Y") aan de achterzijde van de tv en het andere uiteinde op de corresponderende video-uitgangen van de DTV of dvd-speler.
- Als u de settopbox en DTV (of dvd-speler) tegelijk wilt aansluiten, sluit u eerst de settopbox op de DTV (of dvd-speler) aan en vervolgens de DTV (of dvd-speler) op de tv ("PR", "PB", "Y").
- De PR-, PB- en Y-uitgang op uw apparatuur (DTV of dvd-speler) zijn in sommige gevallen voorzien van de aanduiding Y, B-Y en R-Y of Y, Cb en Cr.
- Sluit het ene uiteinde van RCA-audiokabels (optioneel) aan op "R-AUDIO (L)" en "AUDIO (R)" aan de achterzijde van de tv en het andere uiteinde op de corresponderende audio-uitgangen van de DTV of dvd-speler.
- Deze LCD-tv geeft een optimale beeldresolutie weer in de modus 720p.
- Deze LCD-tv geeft een maximale beeldresolutie weer in de modus 1080i.

10 Kensington-slot

- Het Kensington-slot (optioneel) is een vergrendeling waarmee u het systeem fysiek kunt vastzetten voor gebruik in het openbaar.
- Als u een vergrendelingsapparaat wilt gebruiken, neemt u contact op met de leverancier bij wie u de tv hebt aangeschaft.
- De plaats van het Kensington-slot kan variëren afhankelijk van het model.

Overzicht van de afstandsbediening

- 1 Hiermee selecteert u het apparaat dat moet worden bediend met de Samsung-afstandsbediening (TV, DVD, STB, CABLE, VCR). (Zie pagina 34-36.)
- 2 Stand-bytoets voor de tv
- 3 Cijfer-toetsen voor directe kanaalkeuze
- 4 Kanaal kiezen met één of twee cijfers
- 5 Hiermee geeft u "Kanalenlijst" weer op het scherm.
- 6 Hiermee selecteert u direct de tv-modus.
- 7 Video-/dvd-functies (terugspoelen, stoppen, afspelen/stilzetten, vooruitspoelen)
- 8 \odot Volume verhogen
 \ominus Volume verlagen
- 9 Geluid tijdelijk uitzetten
- 10 Menu weergeven en wijzigingen bevestigen
- 11 Geluidsmodus selecteren
- 12 Terug naar het vorige menu
- 13 Beeldeffect selecteren
- 14 Geluidseffect selecteren
- 15 SRS TS XT selecteren
- 17 Hiermee past u vijf verschillende apparaten aan: TV, DVD, STB, KABEL of VCR.
- 18 Wanneer u op deze toets drukt, licht een aantal toetsen op de afstandsbediening (bijvoorbeeld de toetsen waarmee u het doelapparaat, het volume, het kanaal selecteert) een paar seconden op, waarna ze worden uitgeschakeld om energie te besparen. Deze functie maakt het gebruik van uw afstandsbediening's avonds of in het donker eenvoudiger.
- 19 Beschikbare bron selecteren
- 20 Vorig kanaal
- 21 Automatisch uitschakelen

- 22 Hiermee neemt u live uitzendingen op. (Alleen Anynet+-functie) (Zie pagina 40.)
- 23 P \odot : volgend kanaal
P \ominus : vorig kanaal
- 24 Het schermmenu sluiten
- 25 Cursor besturen binnen het menu
- 26 Informatie over de huidige uitzending bekijken
- 27 Beeld stilzetten
- 28 Hiermee voert u de Anynet-weergavefuncties uit en stelt u Anynet-apparaten in.
- 29 Beeldformaat selecteren
- 30 PIP: Beeld-in-beeld in-/uitschakelen
SOURCE: Ingangsbron selecteren
POSITION: Plaats van Beeld-In-Beeld-scherm selecteren
P \odot : volgend kanaal
P \ominus : vorig kanaal
- 31 Wanneer uw afstandsbediening niet werkt, vervangt u de batterijen en drukt u 2-3 seconden op RESET voordat u de afstandsbediening opnieuw gaat gebruiken.

Teletekstfuncties

- 6 Teletekstmodus verlaten
- 10 Teletekst-index
- 14 Wisselen tussen Teletekst, Dubbel of Mix.
- 19 Teletekstmodus selecteren (LIST/FLOF)
- 20 Teletekst-subpagina
- 23 P \odot : volgende teletekstpagina
P \ominus : vorige teletekstpagina
- 24 Teletekst uitschakelen
- 26 Teletekst weergeven
- 11 13 27 29 Fasttext-onderwerp selecteren
- 30 PIP: Teletekst vastzetten
- 30 SOURCE: Teletekst opslaan
- 30 POSITION: Beeldformaat teletekst selecteren

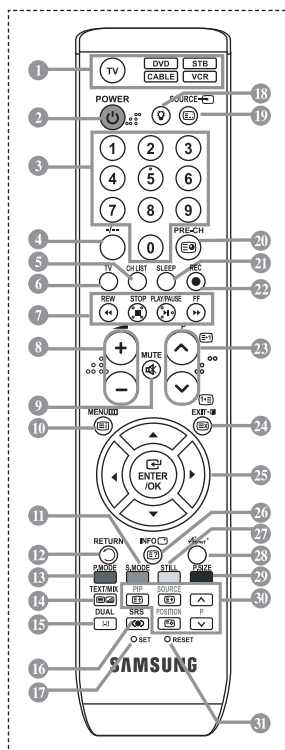

- Fel licht kan de werking van de afstandsbediening beïnvloeden.
- Dit is een speciale afstandsbediening voor visueel gehandicapten en heeft brailletekens bij de aan/uit-toets, de kanaal- en volumetoetsen en de toetsen STOPPEN en AFSPLEEN/PAUZE.

Batterijen in de afstandsbediening plaatsen

1. Open het klepje achter op de afstandsbediening met een opwaartse beweging zoals aangegeven in de afbeelding.
 2. Plaats twee AAA-batterijen.
 - Zorg ervoor dat de plus- en minpolen van de batterijen overeenkomen met de afbeelding in het vakje.
 3. Schuif het klepje weer terug.
 - Verwijder de batterijen en bewaar ze op een koele, droge plaats als u de afstandsbediening langere tijd niet gebruikt. De maximale werkingsafstand tussen de tv en afstandsbediening bedraagt circa 7 meter. (Bij normaal gebruik van de tv gaan de batterijen ongeveer een jaar mee.)
-
- Controleer het volgende als de afstandsbediening niet werkt:
 1. Is de tv ingeschakeld?
 2. Zijn de plus- en minpolen van de batterijen tegengesteld geplaatst?
 3. Zijn de batterijen leeg?
 4. Is er een stroomstoring of zit de stekker niet in het stopcontact?
 5. Schijnt er vlakbij speciaal fluorescerend licht of neonlicht?

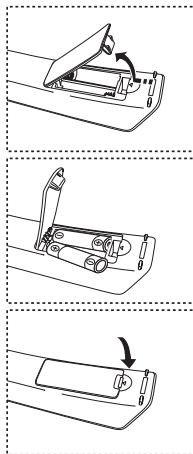

In- en uitschakelen

Het netsnoer is bevestigd aan de achterzijde van de tv.

1. Steek de stekker in een geschikt stopcontact.
 - Het stand-by lampje ϕ op het voorpaneel gaat branden.
2. Druk op de aan/uit-toets aan de voorzijde van de tv.
 - U kunt ook op de **POWER**-toets ϕ of de toets **TV** op de afstandsbediening drukken om de tv aan te zetten.
 - Het kanaal waar u het laatst naar hebt gekeken, wordt automatisch opnieuw geselecteerd.
3. Druk op de cijfertoetsen (0-9) of de toets voor het volgende/vorige kanaal (\odot/\odot) op de afstandsbediening of op de toets \langle C/P ϕ \rangle aan de rechterzijde van de tv.
 - Wanneer u de tv de eerste keer inschakelt, wordt u gevraagd de taal te kiezen waarin de menu's moeten worden weergegeven.
4. Druk nogmaals op de **POWER**-toets ϕ om de tv uit te schakelen.

De tv op stand-by zetten

U kunt de tv op stand-by zetten om het energieverbruik te verminderen. De stand-by modus kan handig zijn als u even wilt stoppen met kijken (bijvoorbeeld tijdens het eten).

1. Druk op de **POWER**-toets ϕ op de afstandsbediening.
 - Het beeld wordt uitgeschakeld en aan de voorzijde van de tv gaat het rode stand-by lampje branden.
2. Druk nogmaals op de **POWER**-toets ϕ , een cijfertoets (0-9), de toets **TV** of de toets voor het volgende/vorige kanaal (\odot/\odot) om de tv weer in te schakelen.
 - Laat de tv niet gedurende langere tijd op stand-by staan (zoals tijdens vakanties). Haal ook de stekker uit het stopcontact en ontkoppel de antenne.

Plug & Play

Wanneer u de tv voor het eerst inschakelt, worden enkele basisinstellingen automatisch achtereenvolgens uitgevoerd. De volgende instellingen zijn beschikbaar.

1. Druk op de **POWER**-toets ϕ op de afstandsbediening. Het bericht "Start Plug & Play" wordt weergegeven terwijl "OK" is geselecteerd.
2. Druk op de toets \blacktriangleleft of \blacktriangleright om "Shop" of "Home" te selecteren en druk vervolgens op **ENTER/OK**.
 - U kunt het beste de tv instellen op de modus Thuis voor het beste beeld bij u thuis.
 - De modus Winkel is alleen bedoeld voor gebruik in winkels.
 - Als de tv per ongeluk is ingesteld op de modus Winkel en u wilt terugkeren naar de modes Dynamisch (Thuis), drukt u op de volumetoets. Vervolgens houdt u de toets **MENU** aan de zijkant van de tv gedurende 5 seconden ingedrukt.
3. Selecteer de gewenste taal door op de toets \blacktriangleup of \blacktriangledown te drukken. Druk op de toets **ENTER/OK** om uw keuze te bevestigen.
4. Het bericht "Antenne-ingang controleren" wordt weergegeven terwijl "OK" is geselecteerd. Druk op de toets **ENTER/OK**.
 - Controleer of de antennekabel op de juiste manier is aangesloten.
5. Selecteer het gewenste land door op de toets \blacktriangleup of \blacktriangledown te drukken. Druk op de toets **ENTER/OK** om uw keuze te bevestigen.
6. Het menu "Automatisch opslaan" wordt weergegeven terwijl "Start is geselecteerd". Druk op de toets **ENTER/OK**.
 - Het zoeken van de kanalen start en eindigt automatisch.
 - Nadat alle beschikbare kanalen zijn opgeslagen, verschijnt het menu "Klok instellen".
 - Druk op elk gewenst moment op **ENTER/OK** om de opslagprocedure te onderbreken.
7. Druk op de toets **ENTER/OK**.

Selecteer de "Maand", "Date", "Jaar", "Uur" of "min" door op de toets \blacktriangleleft of \blacktriangleright te drukken. Stel de "Maand", "Date", "Jaar", "Uur" of "min" in door op de toets \blacktriangleup of \blacktriangledown te drukken.

 - U kunt de uren en minuten ook rechtstreeks met de cijfertoetsen op de afstandsbediening instellen.
8. Druk op de toets **ENTER/OK** om de instelling te bevestigen.



- ◆ **Taal:** selecteer uw taal.
- ◆ **Land:** selecteer uw land.
- ◆ **Automatisch opslaan:** hiermee scant u automatisch op beschikbare kanalen in het lokale gebied en slaat u deze op.
- ◆ **Klok instellen:** hiermee stelt u de tv-klok in op de lokale tijd.

Als u deze functie wilt resetten...

1. Druk op de toets **MENU** om het menu weer te geven.
Druk op de toets **▲** of **▼** om "Instellingen" te selecteren en druk op de toets **ENTER/OK**.
2. Druk nogmaals op de toets **ENTER/OK** om "Plug & Play" te selecteren.
3. Het bericht "Plug & Play starten" wordt weergegeven.



- Kanalen automatisch opslaan
- Kanalen handmatig opslaan



Kanalen automatisch opslaan

U kunt scannen op de beschikbare frequentiebereiken (beschikbaarheid is afhankelijk van waar u woont).

Automatisch toegewezen kanaalnummers komen mogelijk niet overeen met de feitelijke of gewenste kanaalnummers. U kunt nummers echter handmatig rangschikken en ongewenste kanalen wissen.

1. Druk op de toets **MENU** om het menu weer te geven.
Druk op de toets **▲** of **▼** om "Kanaal" te selecteren en druk op de toets **ENTER/OK**.
2. Druk op de toets **ENTER/OK** om "Land" te selecteren.
3. Selecteer het gewenste land door op de toets **▲** of **▼** te drukken.
Druk op de toets **ENTER/OK** om uw keuze te bevestigen.
4. Druk op de toets **▲** of **▼** om "Automatisch opslaan" te selecteren en druk op de toets **ENTER/OK**.
5. Druk op de toets **ENTER/OK**.
 - De tv start met het opslaan van alle beschikbare kanalen.
 - Druk op elk gewenst moment op **ENTER/OK** om de opslagprocedure te onderbreken en terug te keren naar het menu "Kanaal".
6. Nadat alle beschikbare kanalen zijn opgeslagen, verschijnt het menu "Sorteren".

Kanalen handmatig opslaan

U kunt maximaal 100 kanalen opslaan, waaronder kanalen die via kabelnetwerken worden ontvangen.

Bij het handmatig opslaan van kanalen kunt u het volgende kiezen:

- ◆ Of u een gevonden kanaal al dan niet opslaat.
 - ◆ Het nummer van ieder opgeslagen kanaal waaraan u een naam wilt toewijzen.
1. Druk op de toets **MENU** om het menu weer te geven.
Druk op de toets ▲ of ▼ om "Kanaal" te selecteren en druk op de toets **ENTER/OK**.
 2. Druk op de toets ▲ of ▼ om "Handm. opslaan" te selecteren en druk op de toets **ENTER/OK**.
 3. Druk op de toets **ENTER/OK** om "Programma" te selecteren.
 4. Zoek naar het juiste nummer door op de toets ▲ of ▼ te drukken om een nummer aan een kanaal toe te wijzen en druk op de toets **ENTER/OK**.
 - U kunt ook een kanaalnummer instellen met de cijfertoetsen op de afstandsbediening.
 5. Druk op de toets ▲ of ▼ om "Kleursysteem" te selecteren en druk op de toets **ENTER/OK**.
 6. Selecteer de gewenste kleurstandaard door op de toets ▲ of ▼ te drukken en druk op de toets **ENTER/OK**.
 7. Druk op de toets ▲ of ▼ om "Geluidssysteem" te selecteren en druk op de toets **ENTER/OK**.
 8. Selecteer de gewenste geluidsstandaard door op de toets ▲ of ▼ te drukken en druk op de toets **ENTER/OK**.
 - Als er geen geluid is of als het geluid is vervormd, selecteert u nogmaals de gewenste geluidsstandaard.
 9. Druk op de toets ▲ of ▼ om "Kanaal" te selecteren als u het nummer weet van het "kanaal" dat u wilt opslaan. Druk op de toets **ENTER/OK**. Selecteer **C** (antennekanaal) of **S** (kabelkanaal) door op de toets ▲ of ▼ te drukken. Druk op de toets ▶ om het kanaal te selecteren. Selecteer het gewenste nummer door op de toets ▲ of ▼ te drukken en druk op de toets **ENTER/OK**.
 - Kanaalmodus: **P** (programmamodus), **C** (antennekanaalmodus), **S** (kabelkanaalmodus)
 - U kunt ook een kanaalnummer instellen met de cijfertoetsen op de afstandsbediening.
 10. Druk op de toets ▲ of ▼ om "Zoeken" te selecteren als u de kanaalnummers niet weet. Druk op de toets **ENTER/OK**. Zoek door op de toets ▲ of ▼ te drukken en druk op de toets **ENTER/OK**.
 11. Druk op de toets ▲ of ▼ om "Opslaan" te selecteren. Druk op de toets **ENTER/OK** om "OK" te selecteren.
 12. Herhaal stap 3 tot en met 11 voor elk kanaal dat u wilt opslaan.

- ◆ **Programma:** hiermee selecteert u een nummer voor het kanaal.
- ◆ **Kleursysteem:** hiermee stelt u het systeem voor kleurenondersteuning in.
- ◆ **Geluidssysteem:** hiermee stelt u het systeem voor geluidsondersteuning in.
- ◆ **Kanaal:** hiermee selecteert u een kanaal.
- ◆ **Zoeken:** hiermee zoekt u naar de frequentie van het kanaal.
- ◆ **Opslaan:** hiermee slaat u de instellingen op.

De kanaallijsten instellen

Stel de kanalen in overeenkomstig uw wensen.

U kunt het gewenste kanaal gemakkelijk verwijderen, toevoegen of vergrendelen.

1. Druk op de toets **MENU** om het menu weer te geven.
Druk op de toets ▲ of ▼ om "Kanaal" te selecteren en druk op de toets **ENTER/OK**.
 2. Druk op de toets ▲ of ▼ om "Kanaalbeheer" te selecteren en druk op de toets **ENTER/OK**.
 3. Druk nogmaals op de toets **ENTER/OK** om "Kanaallijst" te selecteren.
 4. Druk op de toets ► om "⊕" te selecteren.
 5. Druk op de toets ▲ of ▼ om het ongewenste kanaal te selecteren en druk op de toets **ENTER/OK** om het kanaal te annuleren.
 6. Herhaal stap 5 voor elk kanaal dat u wilt selecteren of annuleren.
 7. Druk op de toets **EXIT** om het menu te verlaten.
- "🔒" is actief wanneer "Kinderslot" is ingesteld op "Aan".

 U kunt deze opties selecteren door op de toets **CH LIST** op de afstandsbediening te drukken.



Het kinderslot activeren

Door video en geluid uit te zetten kunt u met deze functie voorkomen dat ongeautoriseerde gebruikers, zoals kinderen, ongewenste programma's bekijken.

Het kinderslot kan niet worden uitgezet met de toetsen op het zijpaneel.

Alleen met de afstandsbediening kan het kinderslot worden uitgezet. Houd de afstandsbediening dus buiten bereik van kinderen.

1. Druk op de toets **MENU** om het menu weer te geven.
Druk op de toets ▲ of ▼ om "Kanaal" te selecteren en druk op de toets **ENTER/OK**.
 2. Druk op de toets ▲ of ▼ om "Kanaalbeheer" te selecteren en druk op de toets **ENTER/OK**.
 3. Druk nogmaals op de toets ▲ of ▼ om "Kinderslot" te selecteren en druk op de toets **ENTER/OK**.
 4. Druk nogmaals op de toets ▲ of ▼ om "Aan" of "Uit" te selecteren. Druk op de toets **ENTER/OK**.
 5. Druk op de toets ▲ of ▼ om "Kanaallijst" te selecteren en druk op de toets **ENTER/OK** om het kanaal te annuleren.
 6. Druk op de toets ► om "🔒" te selecteren.
 7. Druk op de toets ▲ of ▼ om de kanalen te selecteren die u wilt vergrendelen en druk op de toets **ENTER/OK**.
 8. Herhaal de stappen voor elk kanaal dat u wilt vergrendelen of ontgrendelen.
 9. Druk op de toets **EXIT** om het menu te verlaten.
- Selecteer "Aan" of "Uit" voor "Kinderslot" om de kanalen die onder "🔒" zijn geselecteerd, eenvoudig te activeren of deactiveren.

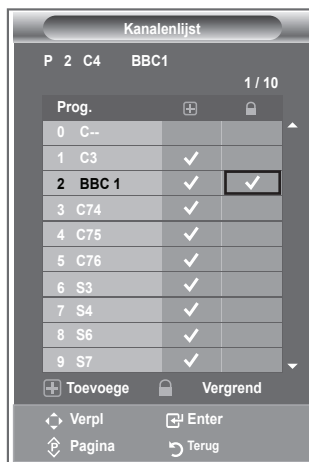

Opgeslagen kanalen rangschikken

U kunt de nummers van twee kanalen uitwisselen om:

- ◆ De numerieke volgorde waarin de kanalen automatisch zijn opgeslagen, te wijzigen.
 - ◆ Gemakkelijk te onthouden nummers toe te wijzen aan de kanalen die u het vaakst bekijkt.
1. Druk op de toets **MENU** om het menu weer te geven. Druk op de toets ▲ of ▼ om "Kanaal" te selecteren en druk op de toets **ENTER/OK**.
 2. Druk op de toets ▲ of ▼ om "Sorteren" te selecteren en druk op de toets **ENTER/OK**.
 3. Selecteer het kanaalnummer dat u wilt wijzigen door herhaaldelijk op de toets ▲ of ▼ te drukken. Druk op de toets **ENTER/OK**.
 - Het geselecteerde kanaalnummer en de geselecteerde naam worden naar rechts verplaatst.
 4. Druk op de toets ▲ of ▼ om het kanaal te verplaatsen naar de gewenste positie en druk op de toets **ENTER/OK**.
 - Het geselecteerde kanaal is verwisseld met het kanaal dat voorheen onder het gekozen nummer was opgeslagen.
 5. Herhaal stap 3 tot en met 4 als u nog een kanaal wilt sorteren.
 6. Druk op de toets **EXIT** om het menu te verlaten.



Kanaalnamen vastleggen

Kanalen krijgen automatisch een naam toegewezen wanneer kanaalinformatie wordt uitgezonden. U kunt deze namen wijzigen en nieuwe namen toewijzen.

1. Druk op de toets **MENU** om het menu weer te geven. Druk op de toets ▲ of ▼ om "Kanaal" te selecteren en druk op de toets **ENTER/OK**.
2. Druk op de toets ▲ of ▼ om "Naam" te selecteren en druk op de toets **ENTER/OK**.
3. Selecteer indien nodig het kanaal waaraan u een nieuwe naam wilt toewijzen door op de toets ▲ of ▼ te drukken. Druk op de toets **ENTER/OK**.
 - Het selectievak wordt weergegeven rond om het naamvak.

Gewenste actie	Handeling
Een letter, cijfer of symbool selecteren	Op de toets ▲ of ▼ drukken
Naar de volgende letter gaan	Op de toets ► drukken
Naar de vorige letter gaan	Op de toets ◀ drukken
De naam bevestigen	Op de toets ENTER/OK drukken.

- De beschikbare tekens zijn: letters (A-Z), cijfers (0-9) en speciale tekens (, spatie)
5. Herhaal stap 3 en 4 voor elk kanaal waaraan u een nieuwe naam wilt toewijzen.
 6. Druk op de toets **EXIT** om het menu te verlaten.

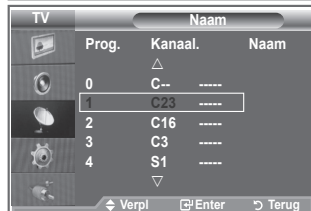

Kanalen fijn afstemmen

U kunt kanalen handmatig nauwkeurig instellen voor een optimale ontvangst.

1. Gebruik de cijfertoetsen om direct het kanaal te selecteren dat u fijner wilt instellen.
2. Druk op de toets **MENU** om het menu weer te geven. Druk op de toets ▲ of ▼ om "Kanaal" te selecteren en druk op de toets **ENTER/OK**.
3. Druk op de toets ▲ of ▼ om "Fijnafstemming" te selecteren en druk op de toets **ENTER/OK**.
4. Druk op de toets ◀ of ▶ om de fijnafstemming aan te passen. Druk op de toets **ENTER/OK**.
5. Druk op de toets **EXIT** om het menu te verlaten.
 - Opgeslagen kanalen die handmatig fijner zijn bijgesteld, zijn gemarkeerd met een asterisk (*) rechts van het kanaalnummer in de kanaalbalk. Het kanaalnummer wordt nu rood weergegeven.
 - Als u de fijnafstemming wilt herstellen, selecteert u "Reset" door op de toets ▲ of ▼. Druk vervolgens op de toets **ENTER/OK**.



De beeldstandaard wijzigen

U kunt het beeld selecteren dat het beste overeenkomt met uw wensen.

1. Druk op de toets **MENU** om het menu weer te geven. Druk op de toets **ENTER/OK** om "Beeld" te selecteren.
2. Druk nogmaals op de toets **ENTER/OK** om "Modus" te selecteren.
3. Druk op de toets ▲ of ▼ om het gewenste beeldeffect te selecteren. Druk op de toets **ENTER/OK**.
4. Druk op de toets **EXIT** om het menu te verlaten.

- ◆ **Dynamisch:** hiermee stelt u het beeld in voor hoge definitie in een lichte ruimte.
- ◆ **Standaard:** hiermee stelt u het beeld in voor optimale weergave in een normale omgeving.
- ◆ **Film:** hiermee stelt u het beeld in voor een comfortabele weergave in een donkere ruimte.

- De beeldmodus moet u apart instellen voor elke ingangsbron.
- U kunt de standaard-beeldinstellingen herstellen door "Reset" te selecteren. (Zie "De standaard-beeldinstellingen herstellen" op pagina 18)

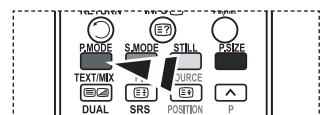
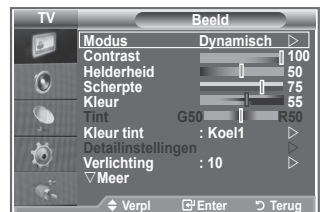

- U kunt ook op de toets **P.MODE** op de afstandsbediening drukken om een van de beeldinstellingen te selecteren.

Aangepast beeld instellen

De tv heeft verschillende instellingen waarmee u de beeldkwaliteit kunt regelen.

1. Als u het gewenste beeldeffect wilt selecteren, volgt u de instructies 1 tot en met 3 onder "De beeldstandaard aanpassen".
2. Druk op de toets ▲ of ▼ om een bepaald item te selecteren. Druk op de toets **ENTER/OK**.
3. Druk op de toets ◀ of ▶ om de waarde van een bepaald item te verhogen of verlagen. Druk op de toets **ENTER/OK**.
4. Druk op de toets **EXIT** om het menu te verlaten.

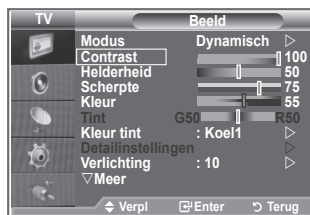

- ◆ **Contrast:** hiermee past u het verschil tussen licht en donker van objecten op de achtergrond aan.
- ◆ **Helderheid:** hiermee past u de helderheid van het gehele scherm aan.
- ◆ **Scherpte:** hiermee past u de randen van objecten aan door ze scherper of vager te maken.
- ◆ **Kleur:** hiermee past u de kleuren aan door ze lichter of donkerder te maken.
- ◆ **Tint (alleen NTSC):** hiermee past u de kleuren van objecten aan door ze roder of groener te maken voor een natuurlijk effect.

- De aangepaste waarden worden opgeslagen overeenkomstig de geselecteerde beeldmodus.
- In de pc-modus kunt u alleen "Contrast", "Helderheid" aanpassen.
- De functie "Tint" is alleen beschikbaar in de modi "HDMI" en "Component".

De kleurnuance wijzigen

U kunt zelf kiezen welke kleurtint u het prettigst vindt.

1. Als u het gewenste beeldeffect wilt selecteren, volgt u de instructies 1 tot en met 3 onder "De beeldstandaard aanpassen" (op pagina 13).
2. Druk op de toets ▲ of ▼ om "Kleur tint" te selecteren en druk op de toets **ENTER/OK**.
3. Druk op de toets ▲ of ▼ om de gewenste instelling voor de kleurtint te selecteren. Druk op de toets **ENTER/OK**.
4. Druk op de toets **EXIT** om het menu te verlaten.



- ◆ **Koel2:** hiermee maakt u de kleurtemperatuur blauwer dan met het menu "Koel1".
- ◆ **Koel1:** hiermee maakt u wit blauwachtig.
- ◆ **Normaal:** hiermee houdt u wit wit.
- ◆ **Warm1:** hiermee maakt u wit roodachtig.
- ◆ **Warm2:** hiermee maakt u de kleurtemperatuur roder dan met het menu "Warm1".

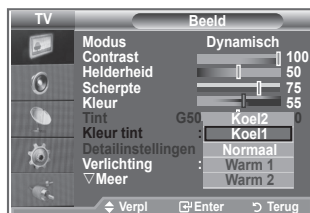

- De aangepaste waarden worden opgeslagen overeenkomstig de geselecteerde beeldmodus.
- Wanneer de beeldmodus is ingesteld op Dynamisch of Standaard, kunt u Warm1 en Warm2 niet selecteren.

Achtergrondverlichting activeren

U kunt de helderheid van het scherm aanpassen door de helderheid van de LCD-achtergrondverlichting aan te passen (0-10).

1. Als u het gewenste beeldeffect wilt selecteren, volgt u de instructies 1 tot en met 3 onder "De beeldstandaard aanpassen" (op pagina 13).
2. Druk op de toets ▲ of ▼ om "Verlichting" te selecteren en druk op de toets **ENTER/OK**.
3. Druk op de toets ◀ of ▶ om de waarde van een bepaald item te verhogen of verlagen.
4. Druk op de toets **ENTER/OK**.
Druk op de toets **EXIT** om het menu te verlaten.



Gedetailleerde beeldinstellingen configureren

U kunt zelf kiezen welke kleurtint u het prettigst vindt.

1. Druk op de toets **MENU** om het menu weer te geven.
2. Druk op de toets **ENTER/OK** om "Beeld" te selecteren.
3. Druk op de toets **▲** of **▼** om "Detailinstellingen" te selecteren en druk op de toets **ENTER/OK**.
4. Selecteer de gewenste optie door op de toets **▲** of **▼** te drukken en druk op de toets **ENTER/OK**. Beschikbare opties: Zwartaanpassing, Dynamisch contrast, Gamma, Witbalans, Pers. kleurinst., Randverbetering, Kleurruimte.
5. Druk op de toets **ENTER/OK** wanneer u tevreden bent met de instelling.
6. Druk op de toets **EXIT** om het menu te verlaten.
 - Wanneer de beeldmodus is ingesteld op Film of Standaard, kunt u Detailinstellingen niet selecteren.
 - Als DNIe is uitgeschakeld, kunnen de detailinstellingen niet worden gekozen wanneer de beeldmodus op Standaard is ingesteld.

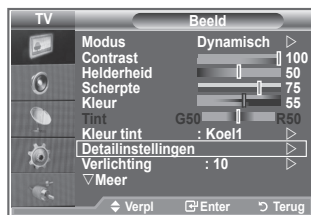

◆ **Zwartaanpassing: Uit/Laag/Middel/Hoog**

U kunt direct het zwartniveau op het scherm selecteren om de schermdiepte aan te passen.

◆ **Dynamisch contrast: Uit/Laag/Middel/Hoog**

U kunt het schermcontrast aanpassen zodat u een optimaal contrast verkrijgt.

◆ **Gamma: -3~ 3**

U kunt de gemiddelde helderheid van beelden aanpassen.

Druk op de toets **◀** of **▶** totdat u de optimale instelling hebt bereikt.

◆ **Witbalans: R-basis/G-basis/B-basis/R-niveau/G-niveau/B-niveau/Reset**

U kunt de kleurtemperatuur aanpassen voor natuurlijkere beeldkleuren.

R-basis/G-basis/B-basis/R-niveau/G-niveau/B-niveau: als u de waarde van de aanpassing wijzigt, wordt het aangepaste scherm vernieuwd.

Selecteer de gewenste optie door op de toets **▲** of **▼** te drukken en druk op de toets **ENTER/OK**.

Druk op de toets **◀** of **▶** totdat u de optimale instelling hebt bereikt.

Reset: de fabrieksinstellingen van de aangepaste witbalans worden hersteld.

◆ **Pers. kleurinst.: Roze/Groen/Blauw/Wit/Reset**

U kunt deze instelling aanpassen aan uw persoonlijke voorkeuren.

Roze/Groen/Blauw/Wit: als u de waarde van aanpassing wijzigt, wordt het aangepaste scherm vernieuwd.

Selecteer de gewenste optie door op de toets **▲** of **▼** te drukken en druk vervolgens op de toets **ENTER/OK**.

Druk op de toets **◀** of **▶** totdat u de optimale instelling hebt bereikt.

➤ Reset: de fabrieksinstellingen voor de aangepaste kleuren worden hersteld.

◆ **Randverbetering: uit/Aan**

U kunt randen van objecten benadrukken.

◆ **Kleurruimte: Auto/Breed**

U kunt de ruimte waarin kleuren worden gereproduceerd voor het invoersignaal instellen op Auto of Breed.

Beeldformaat wijzigen

U kunt het beeldformaat selecteren dat het beste overeenkomt met uw wensen.

1. Druk op de toets **MENU** om het menu weer te geven.
Druk op de toets **ENTER/OK** om "Beeld" te selecteren.
2. Druk op de toets **▲** of **▼** om "Formaat" te selecteren en druk op de toets **ENTER/OK**.
3. Selecteer de gewenste optie door op de toets **▲** of **▼** te drukken. Druk op de toets **ENTER/OK**.
4. Druk op de toets **EXIT** om het menu te verlaten.

◆ Auto-breed:	hiermee wordt het beeldformaat automatisch aangepast aan het beeldformaat "16:9".
◆ 16 :9:	Hiermee stelt u het beeldformaat in op 16:9, geschikt voor dvd's of breedbeelduitzendingen.
◆ Breedbeeldzoom:	hiermee vergroot u het formaat van het beeld verder dan 4:3.
◆ Zoom:	hiermee vergroot u het 16:9-breedbeeldformaat (in verticale richting) zodat het in het beeld past.
◆ 4:3:	Dit is de standaardinstelling voor een videofilm of bij normale uitzendingen.
◆ Alleen scannen:	hiermee worden de invoerscènes weergegeven zonder te worden bijgesneden bij een invoersignaal van HDMI 720p, 1080i.

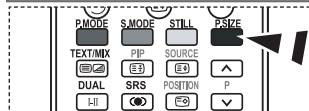

U kunt deze opties selecteren door op de toets **P.SIZE** op de afstandsbediening te drukken.

- De functie "Auto-breed" is alleen beschikbaar in de modus "TV", "Ext1", "Ext2", "AV" en "S-Video".
- In de pc-modus kunt u alleen de modus "16:9" en "4:3" aanpassen.
- Zoom: Nadat u hebt geselecteerd, gebruikt u de toets **▲** of **▼** om het beeldformaat in verticale richting te vergroten of te verkleinen.
- Breedbeeldzoom: verplaatst het scherm omhoog of omlaag met de toets **▲** of **▼** nadat u hebt geselecteerd door op de toets **▶** of **ENTER/OK** te drukken.

Het beeld stilzetten

Druk op de toets STILL om het bewegende beeld stil te zetten. Druk nogmaals op deze toets om het stilzetten te annuleren.

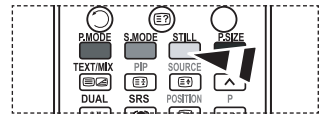

De schermmodus selecteren

Wanneer u het beeldformaat op een tv met een breedte van 16:9 instelt op Auto-breed, kunt u het gewenste beeldformaat instellen op 4:3 WSS (Wide Screen Service) of niets. Omdat er voor elk land in Europa een ander beeldformaat geldt, is deze functie bedoeld om het juiste beeldformaat te kiezen.

1. Druk op de toets **MENU** om het menu weer te geven.
Druk op de toets **ENTER/OK** om "Beeld" te selecteren.
2. Druk op de toets **▲** of **▼** om "Schermmodus" te selecteren en druk op de toets **ENTER/OK**.
3. Selecteer de gewenste optie door op de toets **▲** of **▼** te drukken. Druk op de toets **ENTER/OK**.
Beschikbare opties: 16:9, Breedbeeldzoom, Zoom, 4:3
 - ◆ 16:9: hiermee stelt u het beeld in op de 16:9-breedbeeldmodus.
 - ◆ Breedbeeldzoom: hiermee vergroot u het formaat van het beeld verder dan 4:3.
 - ◆ Zoom: hiermee vergroot u het beeld verticaal op het scherm.
 - ◆ 4:3: hiermee stelt u het beeld in op de normale 4:3-modus.
4. Druk op de toets **EXIT** om het menu te verlaten.
 - Beeldformaat is alleen beschikbaar in de modus Auto-breed.
 - Deze functie is niet beschikbaar in de pc, Component- of HDMI-modus.



De standaard-beeldinstellingen herstellen

U kunt terugkeren naar de standaard fabrieksinstellingen.

1. Als u het gewenste beeldeffect wilt selecteren, volgt u de instructies 1 tot en met 3 onder "De beeldstandaard aanpassen" (op pagina 13).
2. Druk op de toets **▲** of **▼** om "Reset" te selecteren en druk op de toets **ENTER/OK**.
3. Druk op de toets **▲** of **▼** om "OK" of "Annuleren" te selecteren. Druk op de toets **ENTER/OK**.
4. Druk op de toets **EXIT** om het menu te verlaten.
 - "Reset" wordt ingesteld voor elke beeldmodus.



Dig. ruisfilter/Actieve kleuren/DNle/Movie Plus

Als het ontvangen tv-signaal zwak is, kunt u de functie Digitaal ruisfilter activeren om statische ruis en echobeelden te reduceren die mogelijk op het scherm verschijnen.

1. Druk op de toets **MENU** om het menu weer te geven.
Druk op de toets **ENTER/OK** om "Beeld" te selecteren.
2. Selecteer de gewenste optie door op de toets **▲** of **▼** te drukken en druk op de toets **ENTER/OK**.

Beschikbare opties: Dig. ruisfilter/Actieve kleuren/DNle/Movie Plus.

3. Druk op de toets **ENTER/OK** wanneer u tevreden bent met de instelling.
4. Druk op de toets **EXIT** om het menu te verlaten.



◆ Dig. ruisfilter: Uit/Laag/Middel/Hoog/Auto

Als het ontvangen signaal zwak is, kunt u deze functie activeren om statische ruis en echobeelden te verminderen die mogelijk op het scherm verschijnen.

➤ Deze functie is niet beschikbaar in de pc-modus.

◆ Actieve kleuren: Uit/Aan

Als u deze optie inschakelt, worden de kleuren van de lucht en gras feller en helderder weergegeven voor een levendiger beeld op het scherm.

➤ Deze functie is niet beschikbaar in de pc-modus.

➤ Deze functie is niet beschikbaar in de film en Standaard modus.

◆ DNle: Uit/Demo/Aan

Deze tv is voorzien van de functie DNle, waarmee een hoge visuele kwaliteit wordt gewaarborgd. Als u DNle op Aan instelt, kunt u het scherm bekijken terwijl de functie DNle is geactiveerd. Als u DNle Demo op Demo instelt, kunt u ter demonstratie normale beelden en een toegepast DNle-beeld op het scherm zien. Door deze functie te gebruiken kunt u het verschil in visuele kwaliteit zien.

➤ DNle (Digital Natural Image-engine) | **DNle™**

Deze functie geeft een scherper beeld dankzij de 3D-ruisonderdrukking en de detail-, contrast- en witverbetering. Dankzij de nieuwe algoritme voor beeldcompensatie is het beeld scherper, helderder en gedetailleerder. DNle™-technologie is geschikt voor verschillende beeldsignalen.

➤ Deze functie is niet beschikbaar in de pc-modus.

➤ Deze functie is niet beschikbaar in de filmmodus.

◆ Movie Plus: Uit/Aan

Huid ziet er natuurlijker uit en tekst wordt duidelijker weergegeven, zelfs bij snel bewegende scènes.

➤ Gebruik deze functie wanneer u film kijkt.

➤ De Breedbeeldzoom, Zoom en Alleen scannen modus wordt niet ondersteund.

➤ Deze functie is niet beschikbaar in de pc-modus.

Picture in Picture (PIP)

Binnen het beeld van een tv-programma of het beeld dat afkomstig is van een extern apparaat, zoals een videorecorder of dvd-speler, kunt u een subbeeld weergeven. Zodoende kunt u het beeld van ingestelde programma- of video-invoer vanaf elk aangesloten apparaat bekijken terwijl ook het hoofdbeeld wordt weergegeven.

- Druk op de toets **MENU** om het menu weer te geven.
Druk op de toets **▲** of **▼** om "Instellingen" te selecteren en druk op de toets **ENTER/OK**.
- Druk op de toets **▲** of **▼** om "PIP" te selecteren en druk op de toets **ENTER/OK**.
- Druk nogmaals op de toets **ENTER/OK**.
Druk op de toets **▲** of **▼** om "Aan" te selecteren en druk op de toets **ENTER/OK**.
➤ Als PIP is geactiveerd, wordt de grootte van het hoofdscherm ingesteld op "16:9".
- Druk op de toets **▲** of **▼** om "Bron" te selecteren en druk op de toets **ENTER/OK**. Selecteer een bron van het subbeeld door op de toets **▲** of **▼** te drukken en druk op de toets **ENTER/OK**.
➤ Het subbeeld kan verschillende bronselecties dienen, afhankelijk van de instelling voor het hoofdbeeld.
- Druk op de toets **▲** of **▼** om "Formaat" voor het subbeeld te selecteren en druk op de toets **ENTER/OK**.
Selecteer een formaat van het subbeeld door op de toets **▲** of **▼** te drukken en druk op de toets **ENTER/OK**.
➤ Als het hoofdbeeld is ingesteld in de "PC" en "Component" modus, is "Formaat" niet beschikbaar.
- Druk op de toets **▲** of **▼** om "Positie" te selecteren en druk op de toets **ENTER/OK**.
Selecteer de positie van het subbeeld door op de toets **▲** of **▼** te drukken en druk op de toets **ENTER/OK**.
- Druk op de toets **▲** of **▼** om "Programma" te selecteren en druk op de toets **ENTER/OK**.
U kunt het kanaal dat u via het subbeeld wilt bekijken selecteren door op de toets **▲** of **▼** te drukken.
Druk op de toets **ENTER/OK**.
➤ "Programma" kan actief zijn wanneer het subbeeld is ingesteld op TV.
- Druk op de toets **EXIT** om het menu te verlaten.
➤ Het beeld in het PIP-venster kan er enigszins onnatuurlijk uitzien wanneer u het hoofdscherm gebruikt voor een videospel of karaoke.

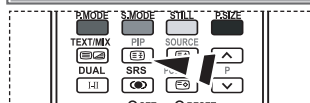
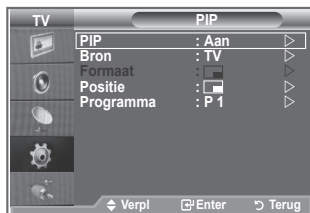

 Druk herhaaldelijk op de knop **PIP** op de afstandsbediening om de "PIP" te activeren of deactiveren.

- ◆ **Bron:** hiermee selecteert u een bron voor het subbeeld.
- ◆ **Formaat:** hiermee selecteert u het formaat voor het subbeeld.
- ◆ **Positie:** hiermee verplaatst u het subbeeld.
- ◆ **Programma:** hiermee verandert u het subbeeld.

PIP-instellingen

O: PIP werkt, X: PIP werkt niet

Hoofd \ Sub	Tv analogo	Ext.1	Ext.2	AV	S-Video	Component	HDMI	Pc	Tv digitaal
Component	O	O	O	O	X	X	X	X	X
HDMI	O	O	O	O	X	X	X	X	X
Pc	O	O	O	O	X	X	X	X	X

HDMI-zwartniveau

U kunt direct het zwartniveau op het scherm selecteren om de schermdiepte aan te passen.

1. Druk op de toets **MENU** om het menu weer te geven.
Druk op de toets **▲** of **▼** om "Instellingen" te selecteren en druk op de toets **ENTER/OK**.
 2. Druk op de toets **▲** of **▼** om "HDMI-zwartniveau" te selecteren en druk op de toets **ENTER/OK**.
 3. Druk op de toets **▲** of **▼** om "Normaal" of "Laag" te selecteren en druk op de toets **ENTER/OK**.
 4. Druk op de toets **EXIT** om het menu te verlaten.
- Deze functie is alleen beschikbaar wanneer de externe ingang is verbonden met HDMI (RGB-signalen).

◆ **Normaal:** het scherm wordt helderder.

◆ **Laag:** het scherm wordt donkerder.



De geluidsstandaard wijzigen

U kunt het geluidseffect selecteren dat het best overeenkomt met de beelden die u bekijkt.

1. Druk op de toets **MENU** om het menu weer te geven.
Druk op de toets **▲** of **▼** om "Geluid" te selecteren en druk op de toets **ENTER/OK**.
2. Druk nogmaals op de toets **ENTER/OK** om "Modus" te selecteren.
3. Selecteer het gewenste geluidseffect door herhaaldelijk op de toets **▲** of **▼** te drukken en druk op de toets **ENTER/OK**.
4. Druk op de toets **EXIT** om het menu te verlaten.

◆ **Standaard:** hiermee selecteert u de normale geluidsmodus.

◆ **Muziek:** hiermee legt u meer nadruk op muziek dan op stemmen.

◆ **Film:** hiermee geeft u een levendig en vol geluid voor films weer.

◆ **Spraak:** hiermee legt u meer nadruk op stemmen dan op andere geluiden.

◆ **Aangepast:** hiermee selecteert u uw aangepaste geluidsinstellingen.

(Zie "De geluidsinstellingen aanpassen".)



De geluidsinstellingen aanpassen

U kunt de geluidsinstellingen aanpassen aan uw persoonlijke voorkeuren.

1. Druk op de toets **MENU** om het menu weer te geven.
Druk op de toets **▲** of **▼** om "Geluid" te selecteren en druk op de toets **ENTER/OK**.
2. Druk op de toets **▲** of **▼** om "Toonregeling" te selecteren en druk op de toets **ENTER/OK**.
3. Druk op de toets **◀** of **▶** om een bepaald item te selecteren.
Druk op de toets **ENTER/OK**.
4. Druk op de toets **▲** of **▼** voor de gewenste instelling. Druk op de toets **ENTER/OK**.
5. Druk op de toets **EXIT** om het menu te verlaten.
➤ Als u deze instellingen wijzigt, wordt de geluidsmodus automatisch ingesteld op "Aangepast".



TruSurround XT (SRS TS XT) instellen

TruSurround XT is een gepatenteerde SRS-technologie die het probleem oplost dat ontstaat wanneer 5,1-multikanaalgeluid via twee luidsprekers wordt afgespeeld. TruSurround produceert een meeslepend, virtueel surroundgeluid via ieder afspeelsysteem met twee luidsprekers, waaronder ook interne luidsprekers van de tv. Het is volledig compatibel met alle vormen van multichannel.

1. Druk op de toets **MENU** om het menu weer te geven.
Druk op de toets **▲** of **▼** om "Geluid" te selecteren en druk op de toets **ENTER/OK**.
2. Druk op de toets **▲** of **▼** om "SRS TS XT" te selecteren en druk op de toets **ENTER/OK**.
3. Druk nogmaals op de toets **▲** of **▼** om "Aan" of "Uit" te selecteren. Druk op de toets **ENTER/OK**.
4. Druk op de toets **EXIT** om het menu te verlaten.



TruSurround XT, SRS en het -symbool zijn handelsmerken van SRS Labs, Inc. TruSurround XT-technologie is in licentie verstrekt door SRS Labs, Inc.

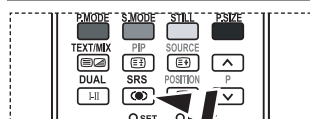

 U kunt deze opties selecteren door op de toets **SRS** op de afstandsbediening te drukken.

De hoofdtelefoon aansluiten

U kunt een hoofdtelefoon op de tv aansluiten als u naar een programma wilt kijken zonder de andere aanwezigen in de kamer te storen.

- Wanneer u de stekker van de hoofdtelefoon in de betreffende poort steekt, kunt u alleen "SRS TS TX" en "Auto Volume" kiezen in het menu Geluid.
- Langdurig gebruik van een hoofdtelefoon met een hoog volume kan het gehoor beschadigen.
- Wanneer een hoofdtelefoon op het systeem is aangesloten, komt er geen geluid uit de luidsprekers.
- Het volume van de hoofdtelefoon en het volume van de tv worden op verschillende manieren aangepast.



De geluidsmodus selecteren

U kunt de geluidsmodus ook instellen door op de toets "DUAL" te drukken. Als u op deze toets drukt, wordt de huidige geluidsmodus weergegeven.

	Type geluid	DUAL 1/2	Standaard
FM Stereo	Mono	MONO	Automatisch wijzigen
	Stereo	STEREO ↔ MONO	
	Dual	DUAL 1 ↔ DUAL 2	DUAL 1
NICAM Stereo	Mono	MONO	Automatisch wijzigen
	Stereo	MONO ↔ STEREO	
	Dual	→ MONO ↔ DUAL 1 ← DUAL 2 ←	DUAL 1

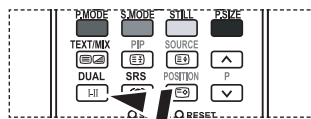

U kunt deze opties selecteren door op de toets **DUAL** op de afstandsbediening te drukken.

- Wanneer het stereosignaal te zwak is en er automatische zenderverdringing optreedt, kunt u beter naar Mono schakelen.

Het volume automatisch instellen

Elk zendstation kent andere signaalvoorwaarden, zodat het lastig is het volume juist in te stellen wanneer u van kanaal verandert. Met deze functie wordt het volume van het gewenste kanaal automatisch ingesteld. Bij een hoog modulatiesignaal wordt de geluidsuitvoer verlaagd en bij een laag modulatiesignaal wordt de geluidsuitvoer verhoogd.

1. Druk op de toets **MENU** om het menu weer te geven. Druk op de toets **▲** of **▼** om "Geluid" te selecteren en druk op de toets **ENTER/OK**.
2. Druk op de toets **▲** of **▼** om "Auto Volume" te selecteren en druk op de toets **ENTER/OK**.
3. Druk nogmaals op de toets **▲** of **▼** om "Aan" of "Uit" te selecteren. Druk op de toets **ENTER/OK**.
4. Druk op de toets **EXIT** om het menu te verlaten.



De interne mute selecteren

Indien u het geluid door aparte luidsprekers wilt horen, annuleert u de interne versterker.

1. Druk op de toets **MENU** om het menu weer te geven.
Druk op de toets **▲** of **▼** om "Geluid" te selecteren en druk op de toets **ENTER/OK**.
2. Druk op de toets **▲** of **▼** om "Interne mute" te selecteren en druk op de toets **ENTER/OK**.
3. Druk nogmaals op de toets **▲** of **▼** om "Aan" of "Uit" te selecteren. Druk op de toets **ENTER/OK**.
4. Druk op de toets **EXIT** om het menu te verlaten.
➤ Wanneer "Interne mute" is ingesteld op "Aan", kunt u de opties in het menu "Geluid" niet aanpassen, behalve "Geluidskeuze" (in de modus PIP).



Het geluid van het subbeeld weergeven

Zolang de PIP-functie is geactiveerd, kunt u naar het geluid bij het subbeeld luisteren.

1. Druk op de toets **MENU** om het menu weer te geven.
Druk op de toets **▲** of **▼** om "Geluid" te selecteren en druk op de toets **ENTER/OK**.
2. Druk op de toets **▲** of **▼** om "Geluidskeuze" te selecteren en druk op de toets **ENTER/OK**.
3. Druk op de toets **▲** of **▼** om "Subtuner" te selecteren.
Druk op de toets **ENTER/OK**.
4. Druk op de toets **EXIT** om het menu te verlaten.

◆ **Hoofdtuner:** hiermee geeft u het geluid van het hoofdbeeld weer.

◆ **Subtuner:** hiermee geeft het geluid van het subbeeld weer.

- U kunt deze optie selecteren wanneer "PIP" is ingesteld op "Aan".



De standaard-geluidsinstellingen herstellen

Als Spelmodus is ingeschakeld, wordt de functie Geluid resetten geactiveerd. Als u de functie Reset selecteert na het instellen van de toonregeling, worden de standaardinstellingen van de toonregeling hersteld.

1. Druk op de toets **MENU** om het menu weer te geven.
Druk op de toets ▲ of ▼ om "Geluid" te selecteren en druk op de toets **ENTER/OK**.
 2. Druk op de toets ▲ of ▼ om "Reset" te selecteren en druk op de toets **ENTER/OK**.
 3. Druk op de toets **EXIT** om het menu te verlaten.
- U kunt deze optie selecteren wanneer "Spelmodus" is ingesteld op "Aan".



De huidige tijd instellen en weergeven

U kunt de klok van de tv zodanig instellen dat de huidige tijd wordt weergegeven wanneer u op de toets INFO drukt. U moet de tijd eveneens instellen als u gebruik wilt maken van de automatische aan/uit-timers.

1. Druk op de toets **MENU** om het menu weer te geven.
Druk op de toets ▲ of ▼ om "Instellingen" te selecteren en druk op de toets **ENTER/OK**.
2. Druk op de toets ▲ of ▼ om "Tijd" te selecteren en druk op de toets **ENTER/OK**.
3. Druk op de toets **ENTER/OK** om "Klok instellen" te selecteren.

Gewenste actie	Toets
Naar "Maand", "Date", "Jaar", "Uur" of "min" gaan	◀ of ▶
"Maand", "Date", "Jaar", "Uur" of "min" instellen	▲ of ▼
Druk op de toets ENTER/OK .	



5. Druk op de toets **EXIT** om het menu te verlaten.
- Als u de stekker van de tv uit het stopcontact trekt, moet u de klok opnieuw instellen.
- U kunt het jaar, de maand, de uren en de minuten ook rechtstreeks met de cijfertoetsen op de afstandsbediening instellen.

De slaaptimer instellen

U kunt een tijdsduur tussen 30 en 180 minuten instellen waarna de tv automatisch overschakelt op stand-by.

1. Druk op de toets **MENU** om het menu weer te geven.
Druk op de toets ▲ of ▼ om "Instellingen" te selecteren en druk op de toets **ENTER/OK**.
2. Druk op de toets ▲ of ▼ om "Tijd" te selecteren en druk op de toets **ENTER/OK**.
3. Druk op de toets ▲ of ▼ om "Slaaptimer" te selecteren en druk op de toets **ENTER/OK**.
4. Druk herhaaldelijk op de toets ▲ of ▼ totdat de gewenste tijd wordt weergegeven (Uit, 30, 60, 90, 120, 150, 180). Druk op de toets **ENTER/OK**.
5. Druk op de toets **EXIT** om het menu te verlaten.
 - De tv schakelt automatisch over op stand-by wanneer de timer 0 bereikt.



De televisie automatisch in- en uitschakelen

1. Druk op de toets **MENU** om het menu weer te geven.
Druk op de toets ▲ of ▼ om "Instellingen" te selecteren en druk op de toets **ENTER/OK**.
2. Druk op de toets ▲ of ▼ om "Tijd" te selecteren en druk op de toets **ENTER/OK**.
3. Druk op de toets ▲ of ▼ om "Timer 1", "Timer 2" of "Timer 3" te selecteren en druk op de toets **ENTER/OK**.
4. Druk op de toets ▲ of ▼ om "Uur" aan te passen en druk op de toets ► om naar de volgende stap te gaan.
Stel de overige items in volgens dezelfde methode als hierboven.

	Ja/Nee	Druk op de toets ▲ of ▼.
Herhalen	Selecteer Eenmaal, Dagelijks, Ma ~ Vr, Ma ~ Za, Za ~ Zo.	Druk op de toets ▲ of ▼.
Volume	Stel in op 0-100.	Druk op de toets ▲ of ▼.
Programma	Stel in op Programma.	Druk op de toets ▲ of ▼.

- Druk wanneer u klaar bent op de toets **RETURN** om terug te keren.
 - De huidige tijd wordt telkens weergegeven wanneer u op de toets **INFO** drukt.
 - U kunt de uren en minuten ook rechtstreeks met de cijfertoetsen op de afstandsbediening instellen.
- 5. Druk op de toets **EXIT** om het menu te verlaten.



Uw taal kiezen

Wanneer u de tv voor het eerst gebruikt, moet u de taal selecteren voor het weergeven van menu's en aanwijzingen.

1. Druk op de toets **MENU** om het schermmenu weer te geven.
Druk op de toets **▲** of **▼** om "Instellingen" te selecteren en druk op de toets **ENTER/OK**.
2. Druk op de toets **▲** of **▼** om "Taalkeuze" te selecteren en druk op de toets **ENTER/OK**.
3. Selecteer een bepaalde taal door herhaaldelijk op de toets **▲** of **▼** te drukken. Druk op de toets **ENTER/OK**.
➤ U kunt één van de 21 talen selecteren.
4. Druk op de toets **EXIT** om het menu te verlaten.



De spelmodus gebruiken

Bij het aansluiten van een spelcomputer, zoals een PlayStation™ of Xbox™, kunt u genieten van een realistischere spelervaring door het spelmenu te selecteren.

1. Druk op de toets **MENU** om het menu weer te geven.
Druk op de toets **▲** of **▼** om "Instellingen" te selecteren en druk op de toets **ENTER/OK**.
2. Druk op de toets **▲** of **▼** om "Spelmodus" te selecteren en druk op de toets **ENTER/OK**.
3. Druk nogmaals op de toets **▲** of **▼** om "Aan" of "Uit" te selecteren. Druk op de toets **ENTER/OK**.
4. Druk op de toets **EXIT** om het menu te verlaten.
➤ Annuleer de spelmodus in het instellingenmenu om de spelcomputer te verwijderen en een ander extern apparaat aan te sluiten.
➤ Als u het tv-menu weergeeft in de spelmodus, trilt het scherm licht.
➤ Spelmodus is niet beschikbaar in de tv-modus.
➤ Als Spelmodus is ingesteld op Aan:
 - De Beeldmodus wordt automatisch omgeschakeld naar Standaard en de geluidsmodus wordt automatisch omgeschakeld naar Aangepast. De gebruiker kan deze modi niet omschakelen.
 - Geluidsmodus in het menu Geluid is gedeactiveerd. Pas het geluid aan met behulp van de toonregeling.
 - De functie Geluid resetten is geactiveerd. Als u de functie Reset selecteert na het instellen van de toonregeling, worden de standaardinstellingen van de toonregeling hersteld.



De modus Blauw scherm instellen en de melodie selecteren

Blauw scherm:

als er geen of slechts een zwak signaal wordt ontvangen, wordt het wazige beeld vervangen door een blauw beeld.

Als u het slechte beeld wilt blijven zien, stelt u de modus "Blauw scherm" in op "Uit".

Melodie:

u hoort een melodie als u de televisie in- of uitschakelt.

1. Druk op de toets **MENU** om het menu weer te geven.
Druk op de toets **▲** of **▼** om "Instellingen" te selecteren en druk op de toets **ENTER/OK**.
2. Druk op de toets **▲** of **▼** om "Blauw scherm" of "Melodie" te selecteren. Druk op de toets **ENTER/OK**.
3. Druk op de toets **ENTER/OK** wanneer u tevreden bent met de instelling.
 - ◆ **Blauw scherm:** Uit/Aan
 - ◆ **Melodie:** Uit/Laag/Middel/Hoog
4. Druk op de toets **EXIT** om het menu te verlaten.



De thuisbioscoop-pc instellen

U kunt beelden met een hogere kwaliteit weergeven door de scherminstellingen in de pc-modus te configureren.

Als u de functie Thuisbioscoop-pc instelt op Aan, kunt u de detailinstellingen net zo configureren als in de pc-modus (wanneer de beeldmodus is ingesteld op Standaard of Film).

1. Druk op de toets **MENU** om het menu weer te geven.
Druk op de toets **▲** of **▼** om "Instellingen" te selecteren en druk op de toets **ENTER/OK**.
2. Druk op de toets **▲** of **▼** om "Thuisbioscoop-pc" te selecteren.
Druk op de toets **ENTER/OK**.
3. Druk nogmaals op de toets **▲** of **▼** om "Aan" of "Uit" te selecteren.
Druk op de toets **ENTER/OK**.
4. Druk op de toets **EXIT** om het menu te verlaten.
 - Deze functie is alleen beschikbaar in de pc-modus.



De functie Lichteffect instellen

U kunt het blauwe LED-lampje voor op de tv uit- of aanzetten, afhankelijk van de situatie. Bijvoorbeeld voor het besparen van energie of wanneer het lampje u verblindt.

1. Druk op de toets **MENU** om het schermmenu weer te geven. Druk op de toets **▲** of **▼** om "Instellingen" te selecteren en druk op de toets **ENTER/OK**.
2. Druk op de toets **▲** of **▼** om "Lichteffect" te selecteren en druk op de toets **ENTER/OK**.
3. Selecteer de gewenste optie (Uit, Standbystand aan, Kijkstand aan, Aan) door op de toets **▲** of **▼** te drukken. Druk op de toets **ENTER/OK**.

◆ Uit:	LED (blauw) gaat niet aan.
◆ Standbystand aan:	hiermee zet u het LED (blauw) op stand-by.
◆ Kijkstand aan:	hiermee schakelt u het LED (blauw) in wanneer u tv zit te kijken.
◆ Aan:	LED (blauw) gaat aan nadat u de tv hebt uitgeschakeld.

4. Druk op de toets **EXIT** om het menu te verlaten.

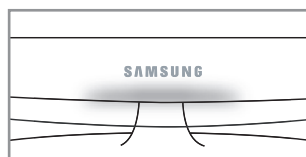

[LE32R81, LE37R81, LE40R81, LE32R83, LE37R83, LE40R83]

De functie Spaarstand

Met deze functie kunt u de helderheid van de tv aanpassen om het energieverbruik te verminderen. Als u 's avonds tv kijkt, kunt u de modus "Spaarstand" instellen op "Hoog". Zo kunt u de glinstering in uw ogen tegengaan en tevens besparen op het energieverbruik.

1. Druk op de toets **MENU** om het schermmenu weer te geven. Druk op de toets **▲** of **▼** om "Instellingen" te selecteren en druk op de toets **ENTER/OK**.
2. Druk op de toets **▲** of **▼** om "Spaarstand" te selecteren en druk op de toets **ENTER/OK**.
3. Selecteer de gewenste optie (Uit, Laag, Middel, Hoog, Auto) door op de toets **▲** of **▼** te drukken. Druk op de toets **ENTER/OK**.
4. Druk op de toets **EXIT** om het menu te verlaten.



De bron selecteren

U kunt een keuze maken uit externe bronnen die op de ingangen van de tv zijn aangesloten.

1. Druk op de toets **MENU** om het menu weer te geven.
Druk op de toets **▲** of **▼** om "Invoer" te selecteren en druk op de toets **ENTER/OK**.
2. Druk nogmaals op de toets **ENTER/OK** om "Bronlijst" te selecteren.
 - Wanneer u geen externe apparaten hebt aangesloten op de tv, zijn alleen "TV", "Ext.1" en "Ext.2" geactiveerd in de bronlijst. "AV", "S-Video", "Component", "PC", "HDMI1", "HDMI2" en "HDMI3" zijn alleen geactiveerd wanneer ze op de tv zijn aangesloten.
3. Selecteer het gewenste apparaat door op de toets **▲** of **▼** te drukken.
Druk op de toets **ENTER/OK**.

 Druk op de toets **SOURCE** op de afstandsbediening om te schakelen tussen de beschikbare bronnen. De tv-modus kunt u selecteren door op de toets **TV**, de cijfertoetsen (0-9) en de toets **P** op de afstandsbediening te drukken. Deze modus kunt u niet selecteren met de toets **SOURCE**.

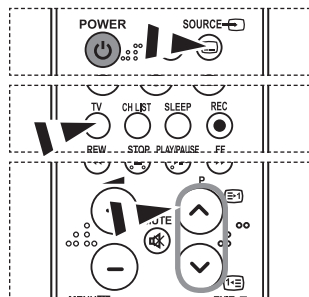

De namen van de ingangsbron bewerken

Geef het apparaat aangesloten op de ingangen een naam om de selectie van ingangsbron makkelijker te maken.

1. Druk op de toets **MENU** om het menu weer te geven.
Druk op de toets **ENTER/OK** om "Invoer" te selecteren.
2. Druk op de toets **▲** of **▼** om "Naam wijzigen" te selecteren en druk op de toets **ENTER/OK**.
3. Druk op de toets **▲** of **▼** om het apparaat te selecteren dat u wilt bewerken. Druk op de toets **ENTER/OK**.
4. Druk op de toets **▲** of **▼** om het gewenste apparaat te selecteren.
Druk op de toets **ENTER/OK**.
5. Druk op de toets **EXIT** om het menu te verlaten.



Teletekstdecoder

De meeste ingestelde tv-kanalen bieden “teletekstpagina's” aan met schriftelijke informatie over zaken als:

- ◆ Uitzendtijden van tv-programma's
- ◆ Nieuws- en weerberichten
- ◆ Sportuitslagen
- ◆ Ondertiteling voor slechthorenden

De teletekstpagina's zijn in zes categorieën verdeeld:

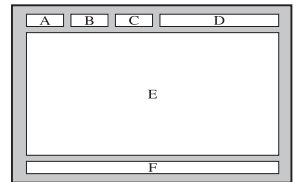

Onderdeel	Inhoud
A	Geselecteerd paginanummer.
B	Aanduiding zendstation.
C	Huidig paginanummer of zoekstatus.
D	Datum en tijd.
E	Tekst.
F	Statusinformatie.

Teletekstinformatie weergeven

U kunt de teletekstinformatie altijd weergeven, mits de signaalontvangst goed is. Anders:

- ◆ Ontbreekt er mogelijk informatie.
 - ◆ Worden bepaalde pagina's niet weergegeven.
- De teletekstmodus activeren en de inhoudspagina weergeven:**
1. Selecteer met de toets P (E) of P (E) het kanaal dat de teleteksts-service biedt.
 2. Druk op de toets **TEXT/MIX** (E/E) om teletekst te activeren.
 - De inhoudspagina verschijnt. Deze pagina kunt u altijd opnieuw weergeven door op de toets **MENU** (E) te drukken.
 3. Druk nogmaals op de toets **TEXT/MIX** (E/E).
 - De uitzending wordt weergegeven met "Teletekst", "Dubbel" en "Mix", in deze volgorde.
 4. Druk op de toets **TV** om teletekst te sluiten.
 - Als op de teletekstpagina's tekens incorrect worden weergegeven, zorg dan ervoor dat de teletekstaal gelijk is aan de taal die in het menu "Instellingen" is geselecteerd. Als beide talen verschillen, selecteert u dezelfde taal als de teletekstaal in het menu "Instellingen".

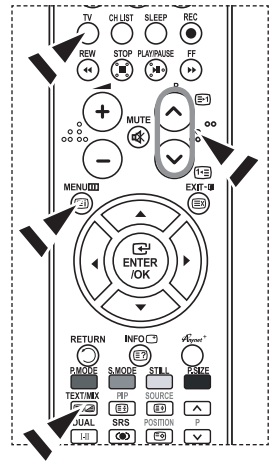

Specifieke teletekstpagina selecteren

Druk op de cijfertoetsen en ENTER/OK op de afstandsbediening om het paginanummer direct op te vragen:

1. Voer het op de inhoudspagina vermelde drcijferige paginanummer in door op de betreffende cijfertoetsen te drukken.
2. Als de geselecteerde pagina koppelingen naar subpagina's bevat, worden de subpagina's na elkaar weergegeven. U kunt het beeld op een bepaalde pagina stilzetten door op de toets **PIP** (E) te drukken. Druk nogmaals op de toets **PIP** (E) om het stilzetten te annuleren.
3. Weergaveopties:

Voor de weergave van...	Drukt u op...
Zowel teletekstinformatie als de normale uitzending	TEXT/MIX (E/E)
Verborgen tekst (zoals antwoorden op quizvragen)	INFO (E)
Het normale beeld	INFO (E)
Een subpagina, door een viercijferig paginanummer in te toetsen	PRE-CH (E)
De volgende pagina	P (E)
De vorige pagina	P (E)
De vorige pagina:	SOURCE (E)
• De bovenste helft van het scherm	• Eenmaal
• De onderste helft van het scherm	• Tweemaal
Het normale scherm	• Driemaal

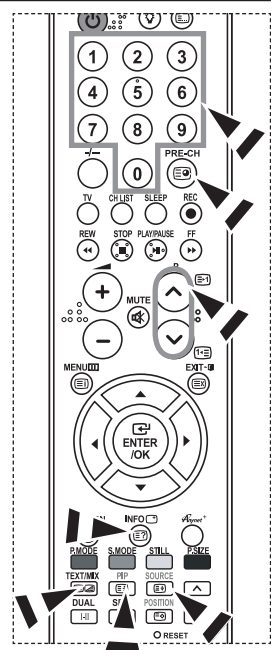

Teletekstpagina selecteren via Fastekst

De verschillende onderwerpen in de teletekstpagina's zijn met een kleur gecodeerd. U kunt deze onderwerpen selecteren door op de gekleurde toetsen op de afstandsbediening te drukken.

1. Druk op de toets **TEXT/MIX** (≡/⊗) om de teletekstinhoudspagina weer te geven.
2. Druk op de gekleurde toets voor het gewenste onderwerp. (De beschikbare onderwerpen worden weergegeven op de regel met statusinformatie.)
3. Druk op de rode knop om de vorige pagina weer te geven. Druk op de groene knop om de volgende pagina weer te geven.
4. Druk op de toets **TV** om teletekst te sluiten.

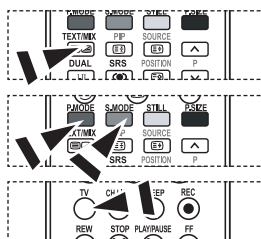

De afstandsbediening instellen

Nadat u de afstandsbediening correct hebt ingesteld, kunt u deze in vijf verschillende modi gebruiken: tv, dvd, kabel, settopbox of video. Als u op de overeenkomstige toets op de afstandsbediening drukt, kunt u tussen deze modi schakelen en een apparaat naar keuze gebruiken.

➤ De afstandsbediening is mogelijk niet compatibel met alle dvd-spelers, videorecorders, aftakdozen en settopboxes.

De afstandsbediening instellen voor gebruik met uw videorecorder, CABLE, DVD of STB

1. Schakel de videorecorder, CABLE, DVD of STB.
2. Druk op de toets **VCR**, **CABLE**, **DVD** of **STB** op de afstandsbediening van de tv.
3. Druk op de toets **SET** op de afstandsbediening van de tv.
4. Voer met de cijfertoetsen op de afstandsbediening de drie cijfers in van de code voor uw merk videorecorder (zie pagina 34~36 van deze handleiding). Zorg ervoor dat u drie cijfers van de code invoert, zelfs als het eerste cijfer een "0" is. (Probeer de eerste code als er meerdere codes worden weergegeven.)
5. Druk op de toets **POWER** $\text{\textcircled{P}}$ op de afstandsbediening. Als de afstandsbediening correct is ingesteld, wordt de videorecorder ingeschakeld. Als de videorecorder na het instellen niet wordt ingeschakeld, herhaalt u stap 2, 3 en 4 met een van de andere codes die voor uw merk videorecorder worden gegeven. Als er geen andere codes worden gegeven, probeert u alle codes van 000 tot en met 080.

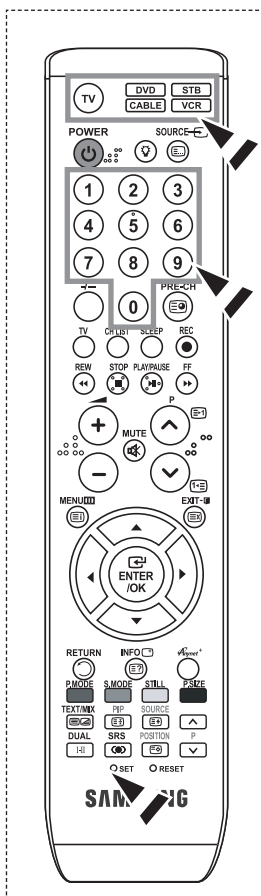

Codes afstandsbediening

> VCR

Merk	Code
SAMSUNG	000 001 002 003 004 005 077 078 079
ADMIRAL	020
AIWA	025
AKAI	004 027 032
AUDIO DYNAMICS	007 026
BELL&HOWELL	018
BROKSONIC	022
CANDLE	002 003 006 008 015 055
CANON	021 056
CITIZEN	002 003 006 008 015 055
COLORTYME	007
CRAIG	002 024
CURTIS MATHES	002 007 008 017 021 025 056 064 066
DAEWOO	003 010 011 012 013 014 015 016
DB	007 026
DIMENSIA	017
DYNATECH	025
ELECTROHOME	034
EMERSON	001 003 006 021 022 025 030 032 034 040 047 050 052 060 063 065 066 067 069 073
FISHER	018 024 028 029 048 051 061
FUNAI	025
GENERAL ELECTRIC	002 005 017 021 056
GO VIDEO	002
HARMAN KARDON	007
HITACHI	019 025 041 042 074
INSTANT REPLAY	021
JC PENNEY	002 007 018 019 021 026 037 041 054 056
JCL	007 008 018 021 026 037
JVC	081 082 083
KENWOOD	007 008 018 021 026 037
KLH	070
KONIA	036
LG(Goldstar)	006 007 008 009 010
LLOYD	025
LOGIK	038
LXI	025
MAGNAVOX	021 056 059
MARANTZ	007 008 018 021 026 037 062
MARTA	006
MEI	021
MEMOREX	006 021 024 025
MGA	034
MIDLAND	005
MINOLTA	019 041 075
MITSUBISHI	019 034 041 046

Merk	Code
MONTGOMERY WARD	020
MTC	002 025
MULTITECH	002 005 025 038
NEC	007 008 018 026 037 062 064
OPTIMUS	020
ORION	073 074 075 076
PANASONIC	021 056 071 072
PENTAX	019 041 075
PENTEX RESEARCH+	008
PHILCO	021 056 059
PHILIPS	021 080
PIONEER	019 026 039 053
PORTLAND	015 049 055
PROSCAN	017
QUARTZ	018
QUASAR	021 056
RADIO SHACK/ REALISTIC	006 018 020 021 024 025 029 034 048 056
RCA	002 017 019 021 035 041 043 057 068 076
SANSUI	026
SANYO	018 024
SCOTT	003 047 052 067
SEARS	006 018 019 024 028 029 041 048 051
SHARP	020 034 045 015
SHIMTOM	027 033 038 058
SIGNATURE	025
SONY	027 033 044
SYLVANIA	021 025 056 059
SYMPHONIC	025
TANDY	018 025
TASHIKA	006
TATUNG	037
TEAC	025 037 068
TECHNICS	021
TEKNIKA	006 021 025 031
TMK	066
TOSHIBA	003 019 029 051 052
TOTEVISION	002 006
UNITECH	002
VECTOR RESEARCH	007 026
VICTOR	026
VIDEO CONCEPTS	007 026
VIDEOSONIC	002
WARDS	002 003 006 019 020 021 024 025 034 038 041
YAMAHA	007 008 018 026 037
ZENITH	023 027 033

➤ **AFTAKDOOS**

Merk	Code
SAMSUNG	000 001 002 003 004 005 006 007
GI	041
HAMLIN	003 024 031
HITACHI	025 030
JERROLD	038 039
MACOM	025 030
MAGNAVOX	019 023 028
OAK	026
PANASONIC	003 022 027 037 044
PHILIPS	019 021 023 028
PIONEER	004 018 020 044
RCA	014 022 040
REGAL	003

➤ **SAMSUNG DVD**

Product	Code
DVD	000 001 002
DVDR	003 004
BD Record	005 006
VCR COMBO	007 008 009 010 011
VCR Record	012
DHR COMBO	013

➤ **DVD**

Merk	Code
ANAM	030
AUDIOVOX	075
AUDIOLOGIC	085
ANABA	072
APEX DIGITAL	070 071 074 086 083 084 088 111 112
AIWA	114
BROKSONIC	062
BLAUPUNKT	074
B&K	122 123
CURTIS MATHES	027
CYBER HOME	077 078 079 082
CLARION	080 125
CIRRUS	081
CYBER HOME	065
CINEVISION	095
DAEWOO	066
DENON	146
FARENHEIT	067 068
FISHER	090
GPX	060
GO VIDEO	061 089 133 135
GE	069 074
GREENHILL	074
HITACHI	064 113
HITEKER	071
HOYO	073
HARMAN / KARDON	091 110
IRT	089

Merk	Code
REGENCY	015 023
SA	042 043
SCIENTIFIC ATLAN	042 043
SPRUCER	022
STARGATE 2000	036
SYLVANIA	016
TEXSCAN	016
TOCOM	032
UNIVERSAL	033 034
VIEWSTAR	019 021 023 028
WAMER AMEX	046
ZENITH	017 029 035 037 045

Product	Code
Home Theater VCR COMBO	014 015 016
HDD Recorder COMBO	017
TWIN TRAY COMBO	018
STB DVD COMBO	019
DVD Receiver	020
AV Receiver	021

Merk	Code
INTEGRA	092
JBL	091
JVC	022 033 115 116
JATON	073
KENWOOD	051 108 109
KISS	073
KONKA	059 100 106 107
KLH	074 075
LG(Goldstar)	025 031
LOEWE	057
LASONIC	058
MOBILE AUTHORITY	054
MEMOREX	055
MALATA	056
MAGNAVOX	076 093
MINTEK	074 094
MONYKA	073
NORCENT	048 049 050
NEXT BASE	052
NEC	053
NANTAUS	144
NESA	074
OPTOMEDIA ELECTRONICS	105
OPTIVIEW	072
ONKYO	076 092 119
PHILCO	044 045
PRINCETON	046 047
PROSCAN	023

➤ DVD

Merk	Code
PANASONIC	024 034 124 134 136 137 138
PHILIPS	036 076
ROTEL	117 118
RIO	120
RCA	023 035 074 075 131 132
RAITE	073
ROWA	038
SAMPO	104
SONY	026 029 126 127 128 129 130 141
SHERWOOD	039 041
SVA	042
SYLVANIA	043 093
SHARP	140
SANSUI	062
SANYO	062 090
SHINSONIC	094

Merk	Code
THOMSON	145
TOSHIBA	028 062 076
TECHNICS	139
TVIEW	072
TOKAI	073
TEAC	096
TECHWOOD	097
TREDEX	098 099 101
URBAN CONCEPTS	076
VENTURER	075
VOCOPRO	102
YAMAHA	032 063
YAMAKAWA	040 073
XWAVE	103
ZENITH	076 121

➤ SAMSUNG SET-TOP BOX

Product	Code
Ground wave STB	001 002
Satellite STB	003
CABLE STB	004
STB DVD COMBO	008
Satellite STB HDD COMBO Standard	009

Product	Code
Satellite STB HDD COMBO Premium	010
CABLE STB HDD COMBO Standard	011
CABLE STB HDD COMBO Premium	012
Ground wave STB HDD COMBO Standard	013
Ground wave STB HDD COMBO Premium	014

➤ SET-TOP BOX

Merk	Code
ALPHASTAR	023
ANAM	043
CHANNEL MASTER	018 034
CROSSDIGITAL	019
CHAPARRAL	035
DIRECT TV	015 016 017 019 022 045 060 061 062 065 066 067 068
DAEWOO	074
DISH NETWORK SYSTEM	069 070
DISHPRO	069
DRAKE	018 024 032
DX ANTENNA	027
ECHOSTAR	025 069 070 071
EXPRESSVU	069
GOI	069
GE	065
GENERAL INSTRUMENT	046 047 048 063 064
HTS	069
HOME CABLE	056
HITACHI	022
HUGHES NETWORK	015 017
IQ	020
IQ PRISM	020
JANEIL	059
JERROID	063
JVC	069 070
LG(Goldstar)	044 073

Merk	Code
MAGNAVOX	016 021 036 038 039 040 041 042
MEMOREX	016
MOTOROLA	064
MACOM	018
MITSUBISHI	015
NEXT LEVEL	047 048 064
PHILIPS	015 016 017 021 033 036 038 039 040 041 042 067
PRIMESTAR	046 049 050 063
PANASONIC	058 059 061 062
PAYSAT	016
PROSCAN	065 066
RCA	051 052 053 065 066
RADIOSHACK	064
REALISTIC	057
STAR TRAK	026
STS	020 027
SKY	031
SKY LIFE	005 006 007
SHACK	064
STAR CHOICE	064
SONY	054 060
TOSHIBA	015 017 028 029 030 072
ULTIMATE TV	060 066
UNIDEN	016 021 037 055 056 057
ZENITH	024 031 068

Software configureren (gebaseerd op Windows XP)

Hieronder ziet u de Windows-beeldscherminstellingen voor een standaardcomputer. De vensters op uw computer kunnen enigszins afwijken, afhankelijk van de versie van Windows en de geïnstalleerde videokaart. Ook dan zijn echter in de meeste gevallen dezelfde basisinstellatiegegevens van toepassing. (Neem contact op met de computerfabrikant of Samsung-leverancier als dit niet het geval is.)



1. Klik op "Configuratiescherm" in het menu Start van Windows.
2. Wanneer het Configuratiescherm verschijnt, klikt u op "Beeldscherm" om een dialoogvenster voor het beeldscherm te openen.
3. Wanneer het Configuratiescherm verschijnt, klikt u op "Beeldscherm" om een dialoogvenster voor het beeldscherm te openen.
4. Klik op de tab "Instellingen". De juiste resolutie voor de monitor: Optimum - 1360 x 768. Als het dialoogvenster een optie bevat voor het instellen van de verticale frequentie, is de juiste waarde "60" of "60 Hz". Klik anders op "OK" om het dialoogvenster te sluiten.

Weergavestanden

Zowel de beeldpositie als de grootte varieert afhankelijk van het type monitor en de bijbehorende resolutie. De resoluties in de tabel worden aangeraden. (Alle resoluties tussen de ondersteunde limieten worden ondersteund)

> D-Sub Ingang

Modus	Resolutie	Horizontaal Frequentie (kHz)	Verticaal Frequentie (Hz)	Pixelklok Frequentie (MHz)	Sync-polariteit (H/V)
IBM	640x350	31,469	70,086	25,175	+/-
	720x400	31,469	70,087	28,322	-/+
	640x480	31,469	59,940	25,175	-/-
VESA	640x480	37,861	72,809	31,500	-/-
	640x480	37,500	75,000	31,500	-/-
	640x480	43,269	85,008	36,000	-/-
	800x600	37,879	60,317	40,000	+/+
	800x600	48,077	72,188	50,000	+/+
	800x600	46,875	75,000	49,500	+/+
	800x600	53,674	85,061	56,250	+/+
	1024x768	48,363	60,004	65,000	-/-
	1024x768	56,476	70,069	75,000	-/-
	1024x768	68,677	84,997	94,500	+/+
	1024x768	60,023	75,029	78,750	+ /+
1360x768	47,712	60,015	85,800	+/+	
1152x864	53,783	59,959	81,750	-/+	
VESA GTF	640x480	35,000	70,000	28,560	-/+
	800x600	43,750	70,000	45,500	-/+
	1024x768	57,672	72,000	78,434	-/-

> HDMI/DVI Ingang

Modus	Resolutie	Horizontaal Frequentie (kHz)	Verticaal Frequentie (Hz)	Pixelklok Frequentie (MHz)	Sync-polariteit (H/V)
IBM	640x350	31,469	70,086	25,175	+/-
	720x400	31,469	70,087	28,322	-/+
	640x480	31,469	59,940	25,175	-/-
VESA	800x600	37,879	60,317	40,000	+/+
	1024x768	48,364	60,000	65,000	-/-
	1360x768	47,712	60,015	85,800	+/+

- > De interlacemodus wordt niet ondersteund.
- > De tv werkt mogelijk niet normaal als een afwijkend videoformaat wordt geselecteerd.
- > De Separate- en Composite-modus worden ondersteund. SOG wordt niet ondersteund.

De pc instellen

Grovere of fijnere afstelling van het beeld (Beeld vergrendelen):
U past de beeldkwaliteit aan om beelddruis te verwijderen of te verminderen.

Als de ruis niet verdwijnt door het kanaal nauwkeurig af te stemmen, stel dan de frequentie zo goed mogelijk in (Grof) en voer opnieuw een nauwkeurige instelling uit.

Stel het beeld opnieuw in het midden van het scherm in nadat de ruis is verminderd.

1. Vooraf instellen: druk op de toets **SOURCE** om de pc-modus te selecteren.
2. Druk op de toets **MENU** om het menu weer te geven.
Druk op de toets ▲ of ▼ om "Instellingen" te selecteren en druk op de toets **ENTER/OK**.
3. Druk op de toets ▲ of ▼ om "PC" te selecteren en druk op de toets **ENTER/OK**.
4. Druk op de toets **ENTER/OK** om "Beeld vergrendelen" te selecteren.
5. Druk op de toets ▲ of ▼ om "Grof" of "Fijn" te selecteren en druk op de toets **ENTER/OK**.
6. Druk op de toets ◀ of ▶ om de beeldkwaliteit aan te passen. Druk op de toets **ENTER/OK**.
7. Druk op de toets **EXIT** om het menu te verlaten.



De beeldpositie wijzigen:

Pas de positie van het pc-scherm aan als deze niet gelijk is aan het tv-scherm.

1. Volg stap 1 tot en met 3 onder "Grovere of fijnere afstelling van het beeld (Beeld vergrendelen)".
2. Druk op de toets ▲ of ▼ om "Positie" te selecteren en druk op de toets **ENTER/OK**.
3. Druk op de toets ▲ of ▼ om de verticale positie aan te passen. Druk op de toets ◀ of ▶ om de horizontale positie aan te passen. Druk op de toets **ENTER/OK**.
4. Druk op de toets **EXIT** om het menu te verlaten.

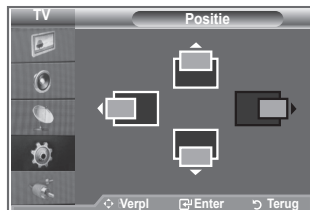

Het pc-scherm automatisch aanpassen (Autom. afstellen):

Met Autom. afstellen wordt het pc-scherm van de tv automatisch aangepast aan het binnenkomende pc-videosignaal. De waarden voor fijnheid, grofheid en positie worden automatisch aangepast.

1. Volg stap 1 tot en met 3 onder "Grovere of fijnere afstelling van het beeld (Beeld vergrendelen)".
2. Druk op de toets ▲ of ▼ om "Autom. afstellen" te selecteren en druk op de toets **ENTER/OK**.
3. Druk op de toets **EXIT** om het menu te verlaten.



De beeldinstellingen initialiseren (Beeld resetten):

U kunt alle beeldinstellingen vervangen door de fabrieksinstellingen.

1. Volg stap 1 tot en met 3 onder "Grovere of fijnere afstelling van het beeld (Beeld vergrendelen)".
2. Druk op de toets ▲ of ▼ om "Beeld resetten" te selecteren en druk op de toets **ENTER/OK**.
3. Druk op de toets **EXIT** om het menu te verlaten.





Aanpassen van muurbevestiging (LE40R8) (apart verkrijgbaar)

Wanneer de muurbevestiging is gemonteerd, kunt u eenvoudig de positie van uw tv aanpassen.

1. Druk op de toets **MENU** om het menu weer te geven.
Druk op de toets **▲** of **▼** om "Instellingen" te selecteren en druk vervolgens op de toets **ENTER/OK**.
2. Druk op de toets **▲** of **▼** om "Aanpassen van muurbevestiging" te selecteren en druk vervolgens op de toets **ENTER/OK**.
3. Stel de gewenste positie in door op de knoppen **▲**, **▼**, **◀** of **▶** te drukken.
4. Druk op de toets **EXIT** om het menu te verlaten.
 - Als u op een pijltjestoets drukt wanneer er geen menu op het scherm weergegeven wordt, verschijnt het aanpassingsscherm.
 - Wanneer u de tv uitschakelt, gaat de tv terug naar de aanvankelijk ingestelde positie. Wanneer u de tv aan zet, gaat uw tv weer terug naar de laatst opgeslagen positie.



De afstandsbediening gebruiken

Toets	Bediening	
	Aanpassen beeldpositie bij muurbevestiging	Omhoog, omlaag, naar rechts, naar links
	Herstellen	Hiermee gaat u terug naar de oorspronkelijke positie
	Positie opslaan en teruggaan naar de opgeslagen positie	U kunt drie posities opslaan met de rode, groene en gele toetsen. Met deze toetsen kunt u vervolgens naar de opgeslagen posities gaan.

- Kijk voor installatie-instructies in de bijgevoegde Installatiehandleiding.
- Neem voor productinstallatie en het verplaatsen van de muurbevestiging contact op met een gespecialiseerd installatiebedrijf.
- Deze installatie is bedoeld voor het plaatsen van de muurbevestiging aan een muur. Neem bij installatie op andere plekken contact op met uw leverancier

Wat is Anynet+?

Anynet+ is een AV-netwerksysteem waarmee u dankzij een gebruiksvriendelijke AV-interface alle aangesloten apparaten kunt bedienen via het Anynet+-menu wanneer Samsung Electronics AV-apparaten zijn aangesloten.

Anynet+-apparaten aansluiten

Het Anynet+-systeem ondersteunt alleen AV-apparaten die ondersteuning bieden voor Anynet+. Controleer of het AV-apparaat dat u wilt aansluiten op de tv, een Anynet+-markering bevat.

Direct aansluiten op de tv

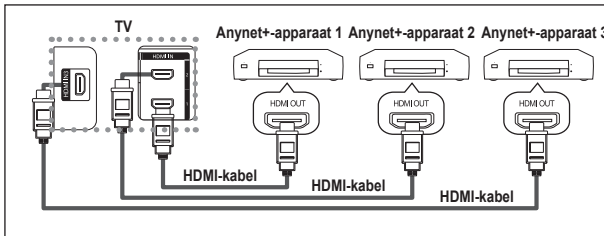

Verbind de HDMI-kabel met de aansluiting [HDMI 1], [HDMI 2] of [HDMI 3] op de tv en met de aansluiting HDMI OUT van het betreffende Anynet+-apparaat.

Een thuisbioscoop aansluiten

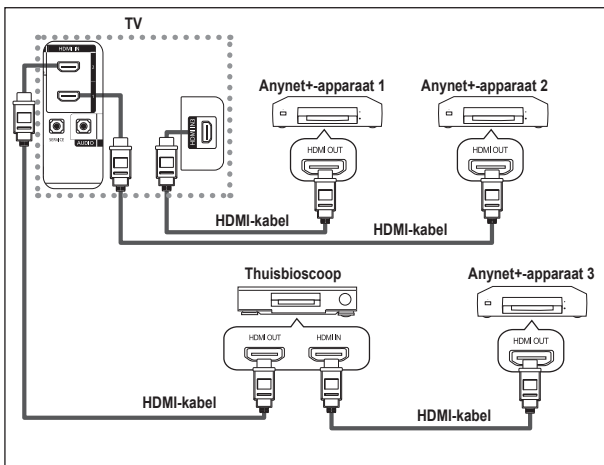

1. Verbind de HDMI-kabel met de aansluiting [HDMI 1], [HDMI 2] of [HDMI 3] op de tv en met de aansluiting HDMI OUT van het betreffende Anynet+-apparaat.
2. Verbind de HDMI-kabel op de aansluiting HDMI IN van de thuisbioscoop en de uitgang HDMI OUT van het betreffende Anynet+-apparaat.

- Sluit slechts één ontvanger aan.
- U kunt een Anynet+-apparaat aansluiten met een HDMI-kabel. Sommige HDMI-kabels ondersteunen mogelijk geen Anynet+-functies.
- Anynet+ werkt wanneer het AV-apparaat dat Anynet+ ondersteunt, op stand-by staat of is ingeschakeld.
- Anynet+ ondersteunt in totaal acht AV-apparaten.

Anynet+ instellen

De volgende instellingen zijn voor het gebruik van Anynet+-functies.

De functie Anynet+ gebruiken

1. Druk op de toets **Anynet+**.
Druk op de toets ▲ of ▼ om **Instellingen** te selecteren en druk vervolgens op de toets **ENTER/OK**.
2. Druk op de toets **ENTER/OK** om **Anynet+ (HDMI-CEC)** te selecteren en druk op de toets **ENTER/OK**.
3. Druk op de toets ▲ of ▼ om **Aan** te selecteren en druk op de toets **ENTER/OK**.
 - De functie Anynet+ (HDMI-CEC) wordt ingeschakeld.
 - Als u **Uit** selecteert, wordt Anynet+ (HDMI-CEC) uitgeschakeld.
 - Wanneer de functie Anynet+ (HDMI-CEC) is uitgeschakeld, worden alle bewerkingen in verband met Anynet+ uitgeschakeld.



Een Anynet+-apparaat automatisch uitschakelen

wanneer de tv wordt uitgeschakeld

1. Druk op de toets ▲ of ▼ om **Automatisch uitschakelen** te selecteren en druk op de toets **ENTER/OK**.
 2. Druk op de toets ▲ of ▼ om **Aan** te selecteren en druk op de toets **ENTER/OK**.
 - De functie **Automatisch uitschakelen** wordt ingeschakeld.
 - Als u **Uit** selecteert, wordt de functie **Automatisch uitschakelen** geannuleerd.
- Druk op de toets **EXIT** om het menu te verlaten.
- U moet de instelling **Apparaat selecteren** op de afstandsbediening van de tv instellen op **TV** als u de functie **Anynet+** wilt gebruiken.
 - Als u **Automatisch uitschakelen** instelt op **Aan**, worden aangesloten externe apparaten ook uitgeschakeld wanneer de tv wordt uitgeschakeld. Als het apparaat echter opneemt, kan het niet worden uitgeschakeld.



Zoeken naar en schakelen tussen Anynet+-apparaten

1. Druk op de knop **Anynet+**.
2. Druk op ▲ of ▼ om **Select Device** te selecteren en druk vervolgens op **ENTER/OK**.
3. Druk op de toets ▲ of ▼ om een bepaald apparaat te selecteren en druk op de toets **ENTER/OK**.
U schakelt naar het geselecteerde apparaat.
4. Als u het gewenste apparaat niet kunt vinden, druk dan op de toets ▲ of ▼ om **Zoeken naar verbindingen** te selecteren en druk op de toets **ENTER/OK**.
Het bericht **Anynet+-verbinding wordt geconfigureerd** wordt weergegeven. Wanneer het zoeken naar apparaten is voltooid, worden de aangesloten apparaten weergegeven in het menu **Anynet+**.
 - Het kan twee minuten voordat u naar de geselecteerde apparaten hebt geschakeld. U kunt de bewerking in de tussentijd niet annuleren.
 - De benodigde tijd voor het zoeken naar apparaten wordt bepaald door het aantal aangesloten apparaten.
 - Wanneer de zoekopdracht is voltooid, wordt niet het aantal gedetecteerde apparaten weergegeven.
 - Hoewel automatisch wordt gezocht naar apparaten wanneer u de tv inschakelt met de toets **POWER**, worden apparaten die zijn aangesloten wanneer de tv is ingeschakeld of in een specifiek omstandigheid niet weergegeven in de lijst met apparaten. Selecteer daarom **Zoeken naar verbindingen** om te zoeken naar apparaten.
 - Als u een externe invoermodus hebt geselecteerd door op de toets **SOURCE** te drukken, kunt u de functie **Anynet+** niet gebruiken. Schakel naar een Anynet+-apparaat met de toets **Anynet+**.



Menu Anynet+

Het menu Anynet+ verandert overeenkomstig het type en de status van de Anynet+-apparaten die op de tv zijn aangesloten.

Menu Anynet+	Beschrijving
Tv weergeven	Hiermee schakelt u van Anynet+ naar de tv-uitzendmodus.
Apparaat selecteren	De tv maakt verbinding met het betreffende apparaat.
Opnemen	Starten van opname. (Dit menu werkt alleen bij een apparaat dat opnemen ondersteunt.)
Apparaatmenu	Hiermee geeft u het menu van het aangesloten apparaat weer. Als bijvoorbeeld een dvd-recorder is aangesloten, wordt het titelmenu van de dvd-recorder weergegeven.
Apparaatbediening	Hiermee geeft u het menu met de afspeelfuncties voor het aangesloten apparaat weer. Wanneer bijvoorbeeld een dvd-recorder is aangesloten, wordt het menu met de afspeelfuncties voor de dvd-recorder weergegeven.
Receiver	Geluid wordt uitgevoerd via de ontvanger.
Instellingen	U kunt de omgeving voor gebruik van Anynet+ instellen.

Beschikbare toetsen op afstandsbediening van tv in Anynet+-modus

Apparaatype	Bedieningsstatus	Beschikbare toetsen
Anynet+-apparaat	Nadat u naar het apparaat bent geschakeld, wanneer het menu van het betreffende apparaat wordt weergegeven op het scherm.	Numerieke toetsen ▲/▼/◀/▶/ENTER/OK Gekleurde toetsen EXIT
	Nadat u naar het apparaat bent geschakeld, terwijl u een bestand afspeelt	◀◀ (terugspoelen) ▶▶ (vooruitspoelen) ■ (stoppen) ▶ (afspelen/pauze)
Apparaat met ingebouwde tuner	Nadat u naar het apparaat bent geschakeld, wanneer u tv kijkt	CH ▲/▼
Audioapparaat	Wanneer ontvanger is ingeschakeld	VOL +/- MUTE
Anyview2	Wanneer u tv kijkt	▶ (afspelen/pauze)

- De functie Anynet+ werkt alleen wanneer de afstandsbediening is ingesteld op TV.
- De knop **REC** functioneert alleen wanneer opname mogelijk is.
- U kunt Anynet+-apparaten niet bedienen met de toetsen op het zijpaneel van de tv. U kunt Anynet+-apparaten alleen bedienen met de afstandsbediening van de tv.
- De afstandsbediening van de tv werkt mogelijk niet in bepaalde omstandigheden. Selecteer in dat geval opnieuw het Anynet+-apparaat.
- In de modus Anynet+ werken de gekleurde toetsen mogelijk niet goed.
- De bediening van ◀◀, ▶▶ kan verschillen, afhankelijk van het apparaat.

Opnemen

U kunt een tv-programma opnemen met een recorder.

Druk op de toets **REC**.

De opname wordt gestart. (Alleen wanneer u een opnameapparaat hebt aangesloten dat ondersteuning biedt voor Anynet+).

- Het huidige tv-programma wordt opgenomen in de status Tv kijken. Als u video vanaf een ander apparaat bekijkt, wordt de video van het apparaat opgenomen.
- U kunt ook de bronsignalen opnemen door Record te selecteren nadat u op de knop Anynet+ hebt gedrukt.
- Controleer voor u begint met opnemen of de antenne correct is aangesloten op het apparaat voor opname. Om deze verbinding te controleren, raadpleegt u de gebruikershandleiding.

Luisteren via een ontvanger

U kunt geluid beluisteren via een ontvanger in plaats van de luidsprekers van de tv.

1 Druk op de toets **Anynet+**.

Druk op de toets ▲ of ▼ om **Ontvanger** te selecteren en druk vervolgens op de toets **ENTER/OK**.

2 Druk op de toets ◀ of ▶ om **Aan** te selecteren en druk op de toets **ENTER/OK**.

U kunt nu het geluid via de ontvanger beluisteren.

3 Druk op de toets **EXIT** om het menu te verlaten.

➤ Wanneer de ontvanger is ingeschakeld, kunt u het tv-geluid beluisteren via de ontvanger met twee kanalen.

➤ Als de ontvanger alleen is bedoeld voor een thuisbioscoop (die alleen audio ondersteunt), wordt de ontvanger mogelijk niet weergegeven in de lijst met apparaten.

➤ Als inhoud auteursrechtelijk is beschermd, kunt u geluid mogelijk niet goed beluisteren via de ontvanger.

➤ Wanneer u via de ontvanger luistert, zijn er beperkingen voor het gebruik van het PIP- en het audiomenu.



Controleer het volgende voordat u om service verzoekt

Symptoom	Oplossing
Anynet+ werkt niet.	<ul style="list-style-type: none"> ■ Controleer of het apparaat een Anynet+-apparaat is. Het Anynet+-systeem ondersteunt alleen Anynet+-apparaten. ■ Sluit slechts één ontvanger aan. ■ Controleer of het netsnoer van het Anynet+-apparaat juist is aangesloten. ■ Controleer de video-/audio-/HDMI-kabelverbindingen van het Anynet+-apparaat. ■ Controleer of <Anynet+ (HDMI-CEC)> is ingeschakeld in het instellingenmenu van Anynet+. ■ Controleer of de afstandsbediening van de tv in de tv-stand staat. ■ Controleer of het de exclusieve afstandsbediening van Anynet+ is. ■ In bepaalde toestanden werkt Anynet+. (Zoals kanalen zoeken) ■ Wanneer u de HDMI-kabel aansluit of verwijdert, moet u opnieuw naar apparaten zoeken of uw televisie opnieuw inschakelen. ■ Controleer of de functie Anynet+ van het Anynet+-apparaat is geactiveerd.
Ik wil Anynet+ starten.	<ul style="list-style-type: none"> ■ Controleer of het Anynet+-apparaat op de juiste manier is aangesloten op de tv en controleer of Anynet+ (HDMI-CEC) is ingeschakeld in het menu Setup (Instellingen) van Anynet+. ■ Druk op de toets TV op de afstandsbediening van de tv om naar de tv te schakelen. Druk op de toets Anynet+ om het menu Anynet+ te openen en selecteer de gewenste optie.
Ik wil Anynet+ sluiten.	<ul style="list-style-type: none"> ■ Selecteer Tv kijken in het menu Anynet+. ■ Druk op de toets SOURCE op de afstandsbediening van de tv en selecteer een ander apparaat dan een Anynet+-apparaat. ■ Druk op bijvoorbeeld CH, CH LIST, PRE-CH om naar de tv-modus te gaan. (De kanaaltoets werkt alleen wanneer er geen Anynet+-apparaat met een ingebouwde tuner is aangesloten.)
Het bericht Verbinden met Anynet+-apparaat... verschijnt op het scherm.	<ul style="list-style-type: none"> ■ U kunt de afstandsbediening niet gebruiken wanneer u Anynet+ configureert of naar een weergavemodus schakelt. ■ Gebruik de afstandsbediening wanneer u Anynet+ hebt ingesteld of naar een weergavemodus hebt geschakeld.
Het Anynet+-apparaat speelt niets af.	U kunt de functie AfspeLEN niet gebruiken wanneer Plug & Play is geactiveerd.
Het aangesloten apparaat wordt niet weergegeven.	<ul style="list-style-type: none"> ■ Controleer of het apparaat ondersteuning biedt voor Anynet+-functies. ■ Controleer of de HDMI kabel op de juiste manier is aangesloten. ■ Controleer of <Anynet+ (HDMI-CEC)> op <On> staat in het instellingenmenu van Anynet+. ■ Zoek opnieuw naar Anynet+-apparaten. ■ U kunt een Anynet+-apparaat alleen aansluiten met een HDMI-kabel. Sommige HDMI-kabels ondersteunen mogelijk geen Anynet+-functies.
Het televisieprogramma kan niet worden opgenomen.	Controleer of de antenneaansluiting op het apparaat voor opname correct is aangesloten.

Diefstal voorkomen met het Kensington-slot

Het Kensington-slot is een vergrendeling waarmee u het systeem fysiek kunt vastzetten voor gebruik in het openbaar.

De vergrendeling moet apart worden aangeschaft. Afhankelijk van de fabrikant, kan het uiterlijk en de vergrendelingsmethode enigszins afwijken van de afbeelding. Raadpleeg de handleiding bij het Kensington-slot voor correct gebruik.

1. Plaats het vergrendelingsapparaat in het Kensington-slot op de LCD-tv (afbeelding 1) en draai deze in de vergrendelingsrichting (afbeelding 2).
2. Verbind de kabel van het Kensington-slot.
3. Maak het Kensington-slot vast aan een bureau of een ander zwaar voorwerp dat niet kan worden verplaatst.

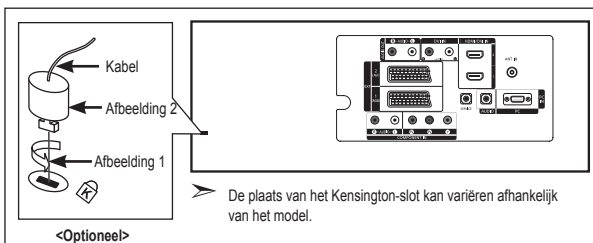

Problemen oplossen: voordat u de technische dienst inschakelt

Geen geluid of beeld	<ul style="list-style-type: none">• Controleer of het netsnoer op een wandstopcontact is aangesloten.• Controleer of u op de knoppen op het voorpaneel van de tv hebt gedrukt.• Controleer de instellingen voor het contrast en de helderheid van het beeld.• Controleer het geluidsvolume.
Normaal beeld maar geen geluid	<ul style="list-style-type: none">• Controleer het geluidsvolume.• Controleer of de toets MUTE op de afstandsbediening is ingedrukt.• Controleer of "Interne mute" is uitgeschakeld.
Geen beeld of zwart-witbeeld	<ul style="list-style-type: none">• Pas de kleurinstellingen aan.• Controleer of het geselecteerde uitzendsysteem correct is.
Geluid en beeld met storing	<ul style="list-style-type: none">• Probeer erachter te komen welk elektrisch apparaat de tv stoort en plaats het apparaat uit de buurt van de tv.• Sluit de televisie op een ander stopcontact aan.
Vaag beeld of sneeuw, vervormd geluid	<ul style="list-style-type: none">• Controleer de richting, plaats en aansluitingen van de antenne. Deze storing treedt vaak op bij het gebruik van een binnenantenne.
Afstandsbediening werkt niet goed	<ul style="list-style-type: none">• Vervang de batterijen van de afstandsbediening.• Reinig de bovenste rand van de afstandsbediening (transmissievenster).• Controleer de batterijcontacten.
Het bericht volgende bericht wordt weergegeven: "Signaalkabel controleren."	<ul style="list-style-type: none">• Controleer of de signaalkabel goed op de pc of videobron is aangesloten.• Controleer of de pc of videobron is ingeschakeld.
In de pc-modus wordt het volgende bericht weergegeven: "Modus niet ondersteund."	<ul style="list-style-type: none">• Controleer de maximale resolutie en frequentie van de videoadapter.• Vergelijk deze waarden met de gegevens in de weergavemodi.

Het TFT LCD-paneel gebruikt een paneel met subpixels (3.133.440) die alleen kunnen worden weergegeven dankzij geavanceerde technologie.

Het scherm kan echter enkele heldere of donkere pixels bevatten. Deze pixels zijn niet van invloed op de prestaties van het product.

Technische specificaties en milieu

Modelnaam	LE32R8	LE37R8	LE40R8
Schermafmaat (diagonaal)	32 inch	37 inch	40 inch
Energieverbruik	150 W	170 W	190 W
Pc-resolutie	1360 x 768 @ 60 Hz	1360 x 768 @ 60 Hz	1360 x 768 @ 60 Hz
Geluid			
Uitgang	10 W X 2	10 W X 2	10 W X 2
Afmetingen (b x d x h)			
Behuizing	874 x 81 x 531 mm	1013 x 93 x 602 mm	1084 x 95 x 639 mm
Met voet	874 x 291 x 577 mm	1013 x 300 x 652 mm	1084 x 300 x 690 mm
Gewicht (met voet)	15 kg	21 kg	22 kg
Omgevingsvereisten			
Gebruikstemperatuur	10 tot 40°C (50 tot 104°F)	10 tot 40°C (50 tot 104°F)	10 tot 40°C (50 tot 104°F)
Gebruiksvochtigheid	10 tot 80%, niet-condenserend	10 tot 80%, niet-condenserend	10 tot 80%, niet-condenserend
Opslagtemperatuur:	-20 tot 45 °C (-4 tot 113°F)	-20 tot 45 °C (-4 tot 113°F)	-20 tot 45 °C (-4 tot 113°F)
Opslagvochtigheid	5 tot 95%, niet-condenserend	5 tot 95%, niet-condenserend	5 tot 95%, niet-condenserend

Draaivoet (links/rechts)

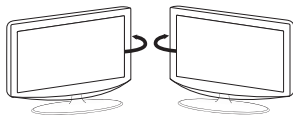

-20° ~ 20°

- Vormgeving en specificaties kunnen zonder kennisgeving worden gewijzigd.
- Dit is een digitaal apparaat van klasse B.
- Zie het etiket op het product voor informatie over de stroomvoorziening.

Precauzioni da adottare quando si visualizza un'immagine fissa

Un'immagine fissa può causare danni permanenti allo schermo TV.

- Non visualizzare un'immagine fissa sul pannello LCD per oltre 2 ore poiché può causare la ritenzione dell'immagine sullo schermo. Il fenomeno di ritenzione dell'immagine è anche noto come "bruciatura dello schermo". Per evitare il fenomeno di ritenzione dell'immagine, ridurre il grado di luminosità e di contrasto dello schermo quando si visualizza un'immagine fissa.
-  Su un TV LCD, l'uso del formato 4:3 per un periodo prolungato può lasciare traccia dei bordi sulla parte sinistra, destra e centrale del video a causa delle differenti emissioni luminose dello schermo. La riproduzione di un DVD o l'uso di una console per videogiochi può causare effetti analoghi sullo schermo. Questo tipo di danni non è coperto dalla Garanzia.
- La visualizzazione prolungata di immagini fisse da videogiochi e PC può causare la visualizzazione di immagini residue parziali. Per evitare questo problema, ridurre la 'luminosità' e il 'contrasto' mentre si visualizzano immagini fisse.

Contenuto

COLLEGAMENTO E PREPARAZIONE DEL TELEVISORE

◆ Elenco dei componenti	2
◆ Installazione del piedistallo	2
◆ Installazione del Kit di montaggio a parete	2
◆ Pannello di controllo	3
◆ Pannello dei collegamenti	4
◆ Telecomando	6
◆ Installazione delle batterie nel telecomando	7
◆ Accensione e spegnimento	7
◆ Attivazione della modalità Standby del televisore	7
◆ Plug & Play	8

IMPOSTAZIONE DEI CANALI

◆ Memorizzazione automatica dei canali	9
◆ Memorizzazione manuale dei canali	10
◆ Impostazione degli elenchi dei canali	11
◆ Attivazione del Blocco canali	11
◆ Ordinamento dei canali memorizzati	12
◆ Assegnazione di nomi ai canali	12
◆ Sintonia fine dei canali	13

IMPOSTAZIONE DELL'IMMAGINE

◆ Modifica dello standard dell'immagine	13
◆ Regolazione dell'immagine personalizzata	14
◆ Modifica del tono del colore	14
◆ Attivazione della retroilluminazione	15
◆ Configurazione delle impostazioni dettagliate dell'immagine	16
◆ Modifica delle dimensioni dell'immagine	17
◆ Fermo immagine corrente	18
◆ Selezione della modalità schermo	18
◆ Ripristino delle impostazioni predefinite dell'immagine	18
◆ Digital NR / Active Color / DNle / Movie Plus	19
◆ Visualizzazione in modalità PIP (Picture in Picture)	20
◆ Livello di nero HDMI	21

IMPOSTAZIONE DELL'AUDIO

◆ Modifica dello standard audio	21
◆ Regolazione delle impostazioni audio	22
◆ Impostazione di TruSurround XT (SRS TS XT)	22
◆ Collegamento delle cuffie	23
◆ Selezione della modalità audio	23
◆ Regolazione automatica del volume	23
◆ Selezione di Mute interno	24
◆ Attivazione dell'audio dell'immagine secondaria	24
◆ Ripristino delle impostazioni audio predefinite	25

IMPOSTAZIONE DELL'ORA

◆ Impostazione e visualizzazione dell'ora corrente	25
◆ Impostazione del timer di spegnimento	26
◆ Accensione e spegnimento automatico del televisore	26

DESCRIZIONE DELLE FUNZIONI

◆ Scelta della lingua	27
◆ Uso della modalità Gioco	27
◆ Impostazione della modalità Pagina blu / Selezione della melodia	28
◆ Impostazione di PC Home Theater	28
◆ Impostazione di Effetto luce	29
◆ Utilizzo della funzione Resp. energia	29
◆ Selezione della sorgente	30
◆ Modifica dei nomi delle sorgenti di ingresso	30

USO DELLA FUNZIONE TELETEXT

◆ Decoder Teletext	31
◆ Visualizzazione delle informazioni Teletext	32
◆ Selezione di una pagina Teletext specifica	32
◆ Utilizzo della modalità Fastext per selezionare una pagina Teletext	33
◆ Configurazione del telecomando	33
◆ Codici del telecomando	34

IMPOSTAZIONE DEL PC

◆ Impostazione del software del PC (basato su Windows XP)	37
◆ Modalità di visualizzazione	37
◆ Impostazione del PC	38
◆ Regolazione montaggio a parete (LE40R8) (kit venduto separatamente)	39

INFORMAZIONI SU ANYNET+

◆ Che cos'è Anynet+?	40
◆ Collegamento dei dispositivi Anynet+	40
◆ Configurazione di Anynet+	41
◆ Scansione e passaggio da un dispositivo Anynet+ all'altro	41
◆ Registrazione	42
◆ Ascolto tramite il ricevitore	43
◆ Controlli da effettuare prima di contattare l'assistenza tecnica	43

CONSIGLI PER L'USO

◆ Uso del blocco Kensington antifurto	44
◆ Risoluzione dei problemi: Prima di contattare l'assistenza	44
◆ Specifiche tecniche e ambientali	45

Questo apparecchio è fabbricato in conformità al D.M.28.08.95 n.548 ed in particolare a quanto specificato nell'Art.2, comma 1. Questo apparecchio è fabbricato nella U.E. in conformità al D.M.28.08.95 n.548 Art.2, comma 1 ed al D.M.26.03.92 Art.1

Simboli

Premere



Importante

Nota

Tasto One-Touch

Elenco dei componenti

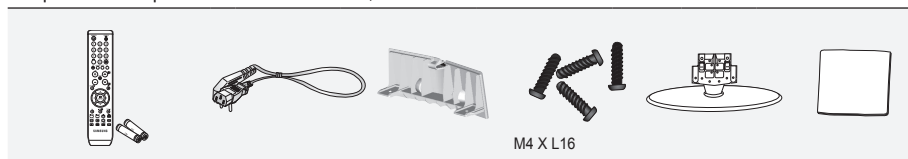
Controllare che nella confezione del TV LCD siano contenuti i seguenti componenti.
Se qualsiasi componente risulta mancante, contattare il rivenditore.



Telecomando
e batterie
(AAA x 2)

Cavo di
alimentazione

Coprifondo

Vite del
pedistallo X4

Piedistallo

Panno per la
pulizia

- Manuale dell'utente
- Scheda di garanzia
- Guida alla sicurezza
- Schede di registrazione

- Scheda di garanzia/ Guida alla sicurezza / Schede di registrazione (Non disponibili in tutte le sedi)
- In base al modello, il piedistallo e la relativa vite potrebbero non essere inclusi.

Installazione del piedistallo

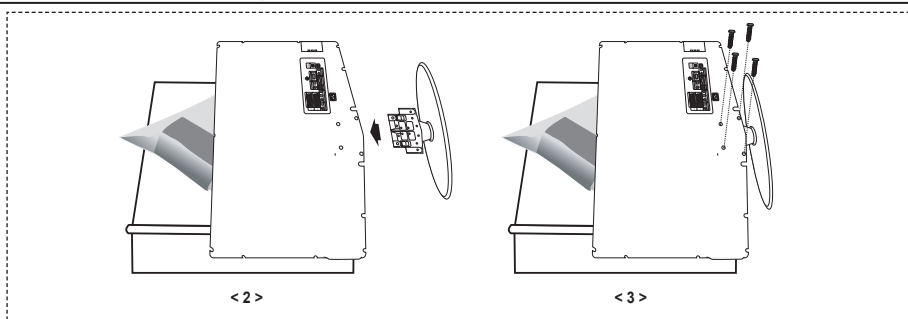

1. Collocare il televisore a faccia in giù su un tavolo sopra un panno soffice o un cuscino.
 2. Inserire il piedistallo nel foro sul fondo del televisore.
 3. Inserire la vite nel foro indicato e serrarla.
- Il piedistallo viene installato per modelli con schermi da 37 pollici e oltre.

Installazione del Kit di montaggio a parete

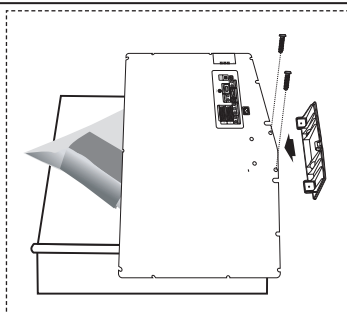

Gli articoli del kit di montaggio a parete (venduti separatamente) consentono di montare il televisore alla parete.

Per informazioni dettagliate sull'installazione del kit di montaggio a parete, consultare le istruzioni fornite insieme agli articoli del kit. Contattare un tecnico per richiedere assistenza quando si monta la staffa a parete.

Samsung Electronics non può essere ritenuta responsabile per qualsiasi danno al prodotto o infortuni causati da una installazione autonoma del televisore da parte dell'utente.

- Rimuovere il piedistallo, coprire il foro sul fondo con un tappo e serrare con due viti

Pannello di controllo

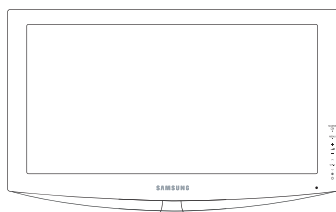

[LE32R81, LE37R81, LE40R81,
LE32R83, LE37R83, LE40R83]

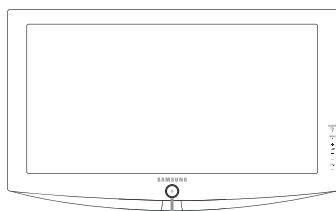

[LE32R82, LE37R82, LE40R82,
LE32R84, LE37R84, LE40R84]

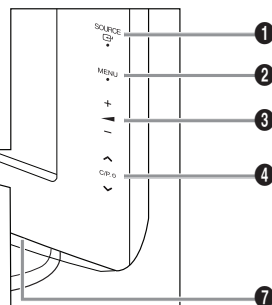
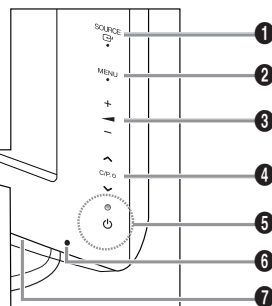

Tasti del pannello frontale

Toccare il lato destro di ogni tasto per azionarlo.

➤ La forma e il colore del prodotto possono variare in base al modello.



1 SOURCE

Alterna tutte le sorgenti d'ingresso disponibili (TV, Est.1, Est.2, AV, S-Video, Component, PC, HDMI1, HDMI2, HDMI3). Nel menu a video, utilizzare questo tasto come si usa il tasto **ENTER/OK** del telecomando.



2 MENU

Premere per visualizzare il menu a video con le funzioni del televisore.

3 + -

Premere per aumentare o diminuire il volume. Nel menu a video, utilizzare questi tasti +  - così come si usano i tasti  e  del telecomando.

4 < C/P. >

Premere per cambiare canale. Nel menu a video, utilizzare questi tasti < C/P. > così come si usano i tasti  e  del telecomando.

(I tasti dei canali consentono di accendere il televisore senza usare il telecomando.)

5 (Alimentazione)

Premere per accendere e spegnere il televisore.

Indicatore di alimentazione

Lampeggia e si spegne quando l'alimentazione è attivata, e si accende in modalità standby.

6 Sensore del telecomando

Puntare il telecomando in direzione di questo punto sul televisore.

7 Altoparlanti

Pannello dei collegamenti

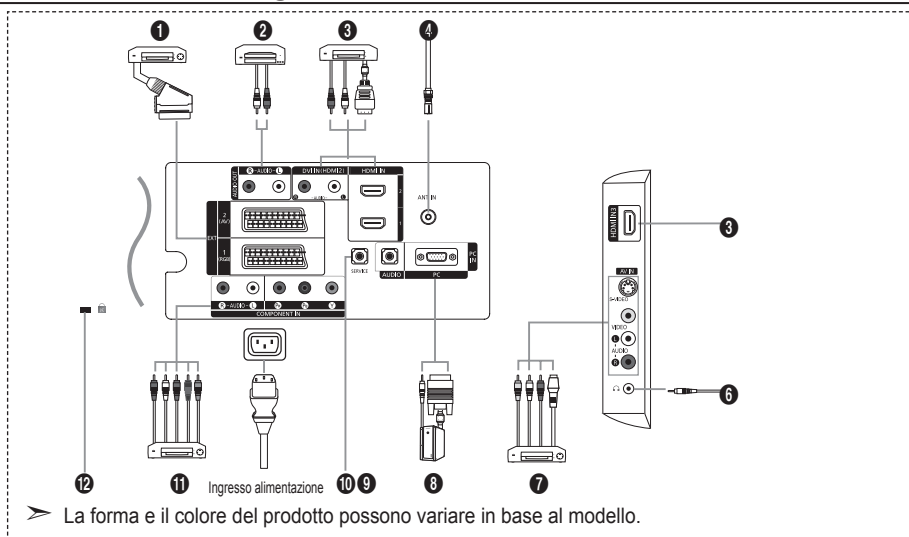

- Quando si collega un dispositivo esterno al televisore, assicurarsi che l'alimentazione dell'unità sia scollegata.
- Quando si collega un dispositivo esterno, far corrispondere il colore del terminale di collegamento a quello del cavo.

1 Collegamento di un Set-Top Box, VCR o DVD

Connettore	Ingresso			Uscita
	Video	Audio (L/R)	RGB	Video + Audio (L/R)
EXT 1	O	O	O	Solo l'uscita TV è disponibile.
EXT 2	O	O		Uscita da scegliere.

- Ingressi e uscite di dispositivi esterni quali videoregistratori, DVD, periferiche di gioco o lettori di dischi video.

2 Collegamento AUDIO

- Collegare i cavi audio RCA a "R - AUDIO - L" sul retro dell'apparecchiatura e le altre estremità ai connettori audio corrispondenti dell'amplificatore o dell'impianto DVD Home Theater.

3 HDMI 1 IN, HDMI 2 IN HDMI 3 IN

- Supporta le connessioni tra periferiche AV con connessione HDMI (Set Top Box, lettori DVD).
- Non è necessario un ulteriore collegamento Audio per la connessione HDMI-HDMI.

➤ Che cosa significa HDMI?

- "High Definition Multimedia interface" permette la trasmissione di dati video digitali ad alta definizione e audio digitale a canali multipli (5. 1 canali).
- Il terminale HDMI/DVI supporta il collegamento DVI a una periferica estesa con un cavo appropriato (non fornito). La differenza tra HDMI e DVI è che il dispositivo HDMI è di dimensioni più piccole, dispone della funzione di codifica HDCP (High Bandwidth Digital Copy Protection) installata, e supporta audio digitale multicanale.

DVI IN (HDMI 2) (AUDIO R/L)

- Quando si collega questo prodotto attraverso HDMI o DVI a un Set Top Box, un lettore DVD, una console di gioco ecc., verificare che sia stato impostato a una modalità di uscita video compatibile come mostrato nella tabella sottostante. In caso contrario, possono verificarsi distorsioni, interruzioni o assenza di immagine.
 - La connessione tramite cavo HDMI/DVI può essere effettuata solo utilizzando il terminale HDMI 2.
- Utilizzare il cavo DVI-HDMI o una prolunga DVI-HDMI per il collegamento e il terminale "R - AUDIO - L" su DVI per l'uscita audio.
- Modalità supportate per HDMI/DVI e Component

	480i	480p	576i	576p	720p	1080i
HDMI/DVI 50Hz	X	X	X	O	O	O
HDMI/DVI 60Hz	X	O	X	X	O	O
Component	O	O	O	O	O	O

4 Collegamento a un'antenna aerea o a una rete televisiva via cavo

Per visualizzare correttamente i canali televisivi, è necessario che l'apparecchio televisivo riceva il segnale da una delle seguenti fonti:

- un'antenna esterna / Una rete televisiva via cavo / Una rete satellitare.

6 Collegamenti di dispositivi A/V esterni

- Collegare il cavo RCA o S-VIDEO a un dispositivo A/V esterno appropriato quale un videoregistratore, un DVD o una videocamera.
- Collegare i cavi audio RCA a "R - AUDIO - L" sul retro dell'apparecchiatura e gli altri terminali ai corrispondenti connettori di uscita audio sul dispositivo A/V.
- La cuffia può essere collegata all'uscita predefinita (5) sul retro dell'apparecchio. Quando la cuffia è collegata, gli altoparlanti incorporati sono disattivati.

7 Collegamento PC

- Collegare il cavo D-Sub (opzionale) a "PC (PC IN)" sul retro dell'apparecchiatura e alla scheda video del computer.
- Collegare il cavo audio stereo (opzionale) a "AUDIO (PC IN)" sul retro dell'apparecchiatura e all'uscita "Audio Out" della scheda audio del computer.

8 ASSISTENZA

- Collegamento di servizio per tecnici dell'assistenza qualificati.

9 Collegamento dei componenti (DTV/DVD)

- Collegare i cavi video component (opzionali) al connettore del componente ("P", "P", "Y") sul retro dell'apparecchiatura e ai corrispondenti connettori di uscita video del DTV o DVD.
- Se si desidera collegare il Set-Top Box e il DTV (o DVD), effettuare il collegamento tra i due dispositivi, quindi collegare il DTV (o DVD) al rispettivo connettore ("P", "P", "Y") sull'apparecchiatura.
- I connettori P, P e Y dei componenti (DTV o DVD) sono talvolta etichettati con Y, B-Y e R-Y o Y, Cb e Cr.
- Collegare i cavi audio RCA (opzionali) a "R - AUDIO - L" sul retro dell'apparecchiatura e ai corrispondenti connettori di uscita audio sul DTV o DVD.
- Questo TV LCD visualizza la risoluzione dell'immagine ottimale in modalità 720p.
- Questo TV LCD visualizza la risoluzione dell'immagine massima in modalità 1080i.

10 Blocco Kensington

- Il blocco Kensington (opzionale) è un dispositivo usato per assicurare fisicamente il sistema quando viene utilizzato in un luogo pubblico.
- Se si desidera utilizzare un dispositivo di blocco, contattare il punto vendita in cui si è acquistato il prodotto.
- La posizione del blocco Kensington può variare a seconda del modello.

Telecomando

- 1 Seleziona l'apparecchio di destinazione da controllare con il telecomando Samsung (TV, DVD, STB, CABLE, VCR) (Vedere pagina 34~36)
- 2 Tasto di standby del televisore
- 3 Tasti numerici per selezionare direttamente i canali
- 4 Selezione dei canali memorizzati con una/due cifre
- 5 Visualizza il "Elenco canali".
- 6 Seleziona direttamente il televisore e la modalità DTV
- 7 Funzioni videoregistratore/ DVD: riavvolgimento, arresto, riproduzione/pausa, avanzamento rapido
- 8 \odot Aumento del volume
 \ominus Diminuzione del volume
- 9 Disattivazione temporanea dell'audio
- 10 Visualizzazione menu e conferma modifica
- 11 Selezione della modalità audio
- 12 Ritorna al menu precedente.
- 13 Selezione effetti immagine
- 15 Selezione degli effetti audio
- 16 Selezione SRS TS XT
- 17 Controlla 5 diversi dispositivi - TV, DVD, STB, CABLE, or VCR.
- 18 Premendo questo tasto si illuminano numerosi tasti del telecomando (ad esempio la selezione dell'apparecchio di destinazione, il volume, i canali) per spegnersi nuovamente dopo qualche secondo in modo da risparmiare energia. Questa funzione consente di utilizzare agevolmente il telecomando di notte o al buio.
- 19 Selezione della sorgente disponibile
- 20 Canale precedente
- 21 Spegnimento automatico
- 22 Registrazione di trasmissioni in diretta (Solo funzioni Anynet+) (Vedere pagina 40)

- 23 \odot : Canale successivo
 \ominus : Canale precedente
- 24 Uscita dall'OSD
- 25 Controlla il cursore nel menu
- 26 Consente di vedere le informazioni sull'emittente corrente
- 27 Fermo immagine
- 28 Esegue le funzioni di visualizzazione Anynet e imposta i dispositivi corrispondenti.
- 29 Selezione della dimensione dell'immagine
- 30 PIP: On/Off PIP (Picture-In-Picture)
SOURCE: Selezione della sorgente di ingresso
POSITION: Selezione della posizione PIP
P \odot : Canale successivo
P \ominus : Canale precedente
- 31 Se il telecomando non funziona, sostituire le batterie e premere il tasto "RESET" per 2-3 secondi prima dell'uso.

Funzioni Teletext

- 6 Esce dallo schermo Teletext
- 10 Indice Teletext
- 14 Selezione alternativamente le modalità Teletext, Double (Doppia) o Mix.
- 19 Selezione modalità Teletext (LIST/FLOF)
- 20 Pagina secondaria Teletext
- 23 \odot : Pagina successiva Teletext
 \ominus : Pagina precedente Teletext
- 24 Annulla Teletext
- 26 Mostra Teletext
- 11 18 27 29 Selezione argomento Fasttext
- 30 PIP : Mantieni Teletext
- 30 SOURCE : Memorizza Teletext
- 30 POSITION : Selezione formato Teletext

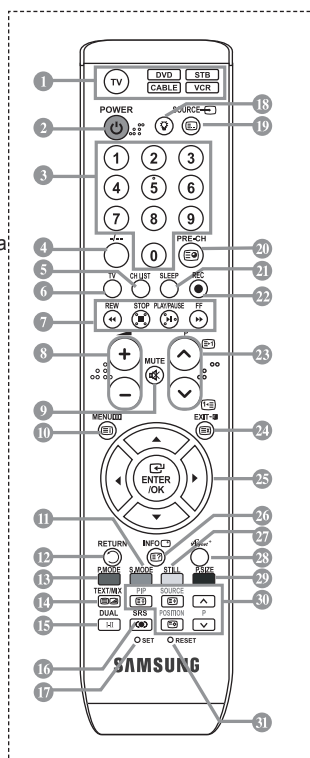

- Una illuminazione troppo intensa può avere conseguenze sulle prestazioni del telecomando.
- Questo speciale telecomando, progettato per aiutare chi ha problemi di vista, presenta punti in braille sui tasti di accensione, di selezione dei canali, di regolazione del volume, STOP e PLAY/PAUSE.

Installazione delle batterie nel telecomando

1. Sollevare il coperchio sul retro del telecomando come mostrato in figura.
 2. Installare le due batterie AAA.
 - Fare corrispondere i poli “+” e “-” delle batterie con lo schema riportato all'interno del vano.
 3. Riposizionare il coperchio.
 - Se si prevede di non utilizzare il telecomando per un periodo di tempo prolungato, rimuovere le batterie e riporle in un luogo asciutto e fresco. Il telecomando può essere usato fino a una distanza di 7 metri dal televisore. (Considerando un uso tipico del televisore, le batterie durano circa un anno.)
-
- Se il telecomando non funziona, effettuare il seguente controllo:
 1. Il televisore è acceso?
 2. I poli - e + delle batterie sono invertiti?
 3. Le batterie sono esaurite?
 4. Si è verificata una interruzione di corrente o il cavo di alimentazione è scollegato?
 5. È presente una luce a fluorescenza speciale o un neon nelle vicinanze?

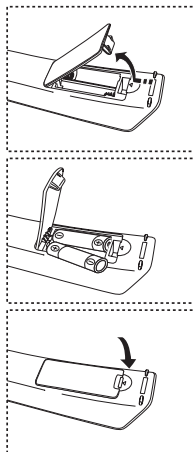

Accensione e spegnimento

La spina di alimentazione è collegata al pannello posteriore del televisore.

1. Inserire la spina in una presa appropriata.
 - L'indicatore di standby sul pannello anteriore del dispositivo si accende.
2. Premere il tasto ϕ sul pannello anteriore.
 - Per accendere il televisore, è anche possibile premere il tasto **POWER** ϕ o **TV/DTV** del telecomando.
 - All'accensione, l'ultimo canale che si stava guardando prima di spegnere il televisore verrà rifezionato automaticamente.
3. Premere i tasti numerici (0~9) o il tasto canale precedente/successivo (\odot/\ominus) sul telecomando, oppure i tasti \langle **C/P** ϕ \rangle a destra del dispositivo.
 - Quando si accende il televisore per la prima volta, viene chiesto di scegliere la lingua dei menu.
4. Per spegnere il televisore, premere nuovamente il tasto **POWER** ϕ .

Attivazione della modalità Standby del televisore

La modalità Standby del televisore consente di ridurre il consumo di corrente. La modalità Standby è particolarmente utile quando si desidera disattivare temporaneamente il televisore, ad esempio durante i pasti.

1. Premere il tasto **POWER** ϕ del telecomando.
 - Lo schermo si spegne e l'indicatore rosso di standby si accende sul pannello anteriore del dispositivo.
2. Per riaccendere il televisore, è sufficiente premere nuovamente **POWER**, i tasti numerici (0~9), il tasto **TV/DTV** o il tasto canale precedente/successivo (\odot/\ominus).
 - Non lasciare il televisore in modalità standby per periodi di tempo prolungati, ad esempio quando si è in vacanza. Si consiglia di scollegare l'apparecchio dal cavo di alimentazione e dall'antenna.

Plug & Play

Se il televisore viene acceso per la prima volta, alcune impostazioni di base vengono visualizzate automaticamente e in sequenza. Sono disponibili le seguenti impostazioni.

1. Premere il tasto **POWER** del telecomando.
Viene visualizzato il messaggio "Start Plug & Play" con "OK" selezionato.
2. Selezionare la lingua desiderata premendo il tasto ▲ o ▼.
Premere il tasto **ENTER/OK** per confermare la selezione.
3. Premere il tasto ◀ o ▶ per selezionare "Shop" o "Home", quindi premere il tasto **ENTER/OK**.
 - Si consiglia di impostare la modalità TV o Casa per ottenere la migliore qualità d'immagine in un ambiente domestico.
 - La modalità Negozio è da utilizzare solo nei punti vendita.
 - Se l'unità è accidentalmente impostata sulla modalità Negozio e si desidera tornare alla modalità Casa, premere il tasto Volume e tenere premuto per cinque secondi il tasto **MENU** sul pannello laterale del televisore.
4. Viene visualizzato il messaggio "Controlla ingresso ant." con "OK" già selezionato.
Premere il tasto **ENTER/OK**.
 - Verificare che il cavo dell'antenna sia collegato correttamente.
5. Selezionare la nazione appropriata premendo il tasto ▲ o ▼.
Premere il tasto **ENTER/OK** per confermare la selezione.
6. Viene visualizzato il menu "Memorizzazione automatica" con "Avvio" già selezionato. Premere il tasto **ENTER/OK**.
 - La ricerca dei canali inizia e termina in modo automatico.
 - Dopo aver memorizzato tutti i canali disponibili, viene visualizzato il menu "Imposta ora".
 - Premere il tasto **ENTER/OK** in qualsiasi momento per interrompere il processo di memorizzazione.
7. Premere il tasto **ENTER/OK**.
Selezionare "Mese", "Data", "Anno", "Ora" o "Minuto" premendo il tasto ◀ o ▶.
Impostare "Mese", "Data", "Anno", "Ora" o "Minuto" premendo il tasto ▲ o ▼.
 - È anche possibile impostare l'ora e i minuti premendo i tasti numerici del telecomando.
8. Premere il tasto **ENTER/OK** per confermare l'impostazione.



- ◆ **Lingua:** Selezionare la lingua.
- ◆ **Nazione:** Selezionare la nazione.
- ◆ **Memorizzazione automatica:** Ricerca automaticamente i canali memorizzati disponibili localmente.
- ◆ **Imposta Ora:** Imposta l'ora corrente dell'orologio del televisore.

Per reimpostare questa funzione...

1. Premere il tasto **MENU** per visualizzare il menu.
Premere il tasto **▲** o **▼** per selezionare "Impostazione", quindi premere il tasto **ENTER/OK**.
2. Premere nuovamente il tasto **ENTER/OK** per selezionare "Plug & Play".
3. Viene visualizzato il messaggio "Avvio Plug & Play".



- Memorizzazione automatica dei canali
- Memorizzazione manuale dei canali



Memorizzazione automatica dei canali

È possibile effettuare la scansione delle gamme di frequenza disponibili. La disponibilità dipende dalla nazione.

I numeri di programma assegnati automaticamente potrebbero non corrispondere ai numeri di programma effettivi o desiderati. Tuttavia, è possibile ordinare manualmente i numeri ed eliminare i canali indesiderati.

1. Premere il tasto **MENU** per visualizzare il menu.
Premere il tasto **▲** o **▼** per selezionare "Canale", quindi premere il tasto **ENTER/OK**.
2. Premere il tasto **ENTER/OK** per selezionare "Nazione".
3. Selezionare la nazione appropriata premendo il tasto **▲** o **▼**.
Premere il tasto **ENTER/OK** per confermare la selezione.
4. Premere il tasto **▲** o **▼** per selezionare "Memorizzazione automatica", quindi premere il tasto **ENTER/OK**.
5. Premere il tasto **ENTER/OK**.
 - Il televisore inizierà a memorizzare tutti i canali disponibili.
 - Premere il tasto **ENTER/OK** in qualsiasi momento per interrompere la memorizzazione e ritornare al menu "Canale".
6. Dopo aver memorizzato tutti i canali disponibili, verrà visualizzato il menu "Ordina".

Memorizzazione manuale dei canali

È possibile memorizzare fino a 100 canali televisivi, compresi quelli ricevuti via cavo.

Quando si memorizzano manualmente i canali, è possibile scegliere:

- ◆ Se memorizzare o meno ogni canale trovato.
 - ◆ Il numero di programma di ogni canale memorizzato che si desidera identificare.
1. Premere il tasto **MENU** per visualizzare il menu.
Premere il tasto **▲** o **▼** per selezionare "Canale", quindi premere il tasto **ENTER/OK**.
 2. Premere il tasto **▲** o **▼** per selezionare "Memorizzazione manuale", quindi premere il tasto **ENTER/OK**.
 3. Premere il tasto **ENTER/OK** per selezionare "Programma".
 4. Per assegnare un numero di programma a un canale, trovare il numero desiderato premendo **▲** or **▼**, quindi premere il tasto **ENTER/OK**.
 - È anche possibile impostare il numero di programma premendo i tasti numerici sul telecomando.
 5. Premere il tasto **▲** o **▼** per selezionare "Sistema colore", quindi premere il tasto **ENTER/OK**.
 6. Selezionare lo standard del colore richiesto premendo il tasto **▲** o **▼**, quindi premere il tasto **ENTER/OK**.
 7. Premere il tasto **▲** o **▼** per selezionare "Sistema audio", quindi premere il tasto **ENTER/OK**.
 8. Selezionare lo standard audio richiesto premendo il tasto **▲** o **▼**, quindi premere il tasto **ENTER/OK**.
 - Se l'audio è anomalo o assente, rifelezionare lo standard audio richiesto.
 9. Se si conosce il numero del canale da memorizzare, premere il tasto **▲** o **▼** per selezionare "Canale". Premere il tasto **ENTER/OK**. Selezionare **C** (canale via etere) o **S** (canale via cavo) premendo il tasto **▲** o **▼**. Premere il tasto **▶** per selezionare il canale. Selezionare il numero richiesto premendo il tasto **▲** o **▼**, quindi premere il tasto **ENTER/OK**.
 - Modalità dei canali: **P** (Programma), **C** (Canale via etere), **S** (Canale via cavo)
 - È anche possibile impostare il numero di canale premendo i tasti numerici sul telecomando.
 10. Se non si conoscono i numeri di canale, premere il tasto **▲** o **▼** per selezionare "Ricerca". Premere il tasto **ENTER/OK**. Effettuare la ricerca premendo il tasto **▲** o **▼**, quindi premere il tasto **ENTER/OK**.
 11. Premere il tasto **▲** o **▲** per selezionare "Memorizza". Premere il tasto **ENTER/OK** per selezionare "OK".
 12. Ripetere i passaggi da 3 a 11 per ogni canale che si desidera memorizzare.

- ◆ **Programma:** Seleziona un numero di programma per il canale.
- ◆ **Sistema colore:** Imposta il sistema di supporto colore.
- ◆ **Sistema audio:** Imposta il sistema di supporto audio.
- ◆ **Canale:** Seleziona un canale.
- ◆ **Ricerca:** Ricerca la frequenza del canale.
- ◆ **Memorizza:** Salva le impostazioni.

Impostazione degli elenchi dei canali

I canali possono essere impostati in base alle proprie preferenze. È possibile eliminare, aggiungere o bloccare facilmente il canale desiderato.

1. Premere il tasto **MENU** per visualizzare il menu.
Premere il tasto **▲** o **▼** per selezionare "Canale", quindi premere il tasto **ENTER/OK**.
 2. Premere il tasto **▲** o **▼** per selezionare "Gestore canale", quindi premere il tasto **ENTER/OK**.
 3. Premere nuovamente il tasto **ENTER/OK** per selezionare "Elenco canali".
 4. Premere il tasto **►** per selezionare "⊕".
 5. Premere il tasto **▲** o **▼** per selezionare il canale indesiderato, quindi premere il tasto **ENTER/OK** per eliminarlo.
 6. Ripetere il passaggio 5 per ogni canale che si desidera selezionare o eliminare.
 7. Al termine, premere il tasto **EXIT**.
- "🔒" è attivo quando la funzione "Blocco canali" è impostata su "Acceso".

📺 È possibile selezionare queste opzioni semplicemente premendo il tasto **CH LIST** sul telecomando.

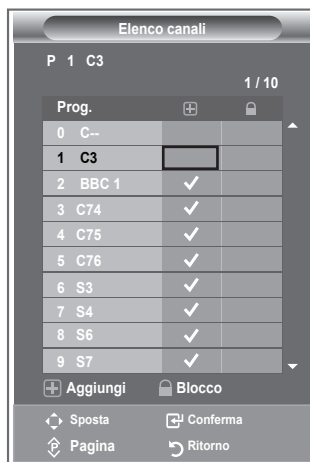

Attivazione del Blocco canali

Tramite questa funzione è possibile impedire agli utenti non autorizzati, ad esempio i bambini, di guardare programmi non adatti, annullando il video e azzerando l'audio.

La funzione **Blocco canali** non può essere disattivata utilizzando i tasti sul pannello laterale.

Questa operazione può essere eseguita solo attraverso il telecomando, perciò si consiglia di tenerlo fuori dalla portata dei bambini.

1. Premere il tasto **MENU** per visualizzare il menu.
Premere il tasto **▲** o **▼** per selezionare "Canale", quindi premere il tasto **ENTER/OK**.
 2. Premere il tasto **▲** o **▼** per selezionare "Gestore canale", quindi premere il tasto **ENTER/OK**.
 3. Premere nuovamente il tasto **▲** o **▼** per selezionare "Blocco canali", quindi premere il tasto **ENTER/OK**.
 4. Premere nuovamente il tasto **▲** o **▼** per selezionare "Acceso". Premere il tasto **ENTER/OK**.
 5. Premere il tasto **▲** o **▼** per selezionare "Elenco canali", quindi premere **ENTER/OK** per annullare.
 6. Premere il tasto **►** per selezionare "🔒".
 7. Premere il tasto **▲** o **▼** per selezionare i canali da bloccare, quindi premere il tasto **ENTER/OK**.
 8. Ripetere questi passaggi per ogni canale da bloccare o sbloccare.
 9. Al termine, premere il tasto **EXIT**.
- Selezionare "Acceso" o "Spento" nel menu "Blocco canali" per attivare o disattivare con facilità i canali selezionati su "🔒".

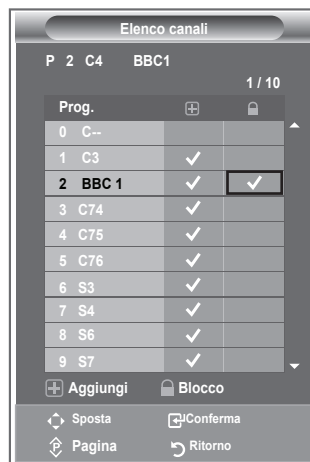

Ordinamento dei canali memorizzati

È possibile scambiare i numeri di due canali, in modo da:

- ◆ Modifica l'ordine numerico assegnato automaticamente ai canali.
 - ◆ Assegnare numeri facili da ricordare ai canali utilizzati più spesso.
1. Premere il tasto **MENU** per visualizzare il menu. Premere il tasto ▲ o ▼ per selezionare "Canale", quindi premere il tasto **ENTER/OK**.
 2. Premere il tasto ▲ o ▼ per selezionare "Ordina", quindi premere il tasto **ENTER/OK**.
 3. Selezionare il numero del canale da modificare premendo più volte il tasto ▲ o ▼. Premere il tasto **ENTER/OK**.
 - Il numero e il nome del canale selezionato viene spostato nella parte destra dello schermo.
 4. Premere il tasto ▲ o ▼ per passare alla posizione desiderata, quindi premere il tasto **ENTER/OK**.
 - Il canale selezionato viene scambiato con il canale precedentemente assegnato a numero.
 5. Ripetere i passaggi da 3 a 4 per ogni canale da ordinare.
 6. Al termine, premere il tasto **EXIT**.

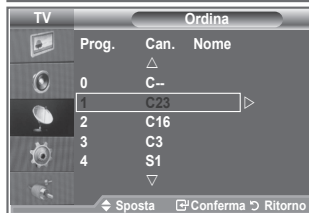

Assegnazione di nomi ai canali

I nomi dei canali vengono assegnati automaticamente in base alle informazioni trasmesse. È possibile tuttavia assegnare nuovi nomi modificando quelli esistenti.

1. Premere il tasto **MENU** per visualizzare il menu. Premere il tasto ▲ o ▼ per selezionare "Canale", quindi premere il tasto **ENTER/OK**.
2. Premere il tasto ▲ o ▼ per selezionare "Nome", quindi premere il tasto **ENTER/OK**.
3. Se necessario, selezionare il canale a cui assegnare un nuovo nome premendo il tasto ▲ o ▼. Premere il tasto **ENTER/OK**.
 - Viene visualizzata la barra di selezione attorno alla casella del nome.

Per	Operazione da eseguire
Selezionare una lettera, numero o simbolo	Premere il tasto ▲ o ▼
Passare alla lettera successiva	Premere il tasto ►
Tornare alla lettera precedente	Premere il tasto ◀
Confermare il nome	Premere il tasto ENTER/OK



➤ I caratteri disponibili sono : Lettere dell'alfabeto (A~Z) / Numeri (0~9) / Caratteri speciali (-, spazio)

5. Ripetere i passaggi da 3 a 4 per ogni canale al quale si desidera assegnare un nuovo nome.
6. Al termine, premere il tasto **EXIT**.

Sintonia fine dei canali

Utilizzare la sintonia fine per regolare manualmente un canale la cui ricezione non è ottimale.

1. Utilizzare i tasti numerici per selezionare direttamente il canale da sintonizzare.
2. Premere il tasto **MENU** per visualizzare il menu. Premere il tasto **▲** o **▼** per selezionare "Canale", quindi premere il tasto **ENTER/OK**.
3. Premere il tasto **▲** o **▼** per selezionare "Sintonia fine", quindi premere il tasto **ENTER/OK**.
4. Premere il tasto **◀** o **▶** per regolare la sintonia fine. Premere il tasto **ENTER/OK**.
5. Al termine, premere il tasto **EXIT**.
 - I canali sintonizzati e memorizzati sono evidenziati da un asterisco "*" alla destra del numero del canale nel relativo riquadro. Il numero del canale diventa rosso.
 - Per reimpostare la sintonia, selezionare "Reset" premendo il pulsante **▲** o **▼**, quindi premere **ENTER/OK**.



Modifica dello standard dell'immagine

È possibile selezionare il tipo di immagine che più corrisponde alle proprie esigenze.

1. Premere il tasto **MENU** per visualizzare il menu. Premere il tasto **ENTER/OK** per selezionare "Immagine".
2. Premere di nuovo **ENTER/OK** per selezionare "Modalità".
3. Premere il tasto **▲** o **▼** per selezionare l'effetto desiderato. Premere il tasto **ENTER/OK**.
4. Al termine, premere il tasto **EXIT**.

- ◆ **Dinamica:** Imposta l'immagine da visualizzare in alta definizione in un ambiente luminoso.
- ◆ **Standard:** Imposta l'immagine per una visualizzazione ottimale in condizioni di luce normali.
- ◆ **Film:** Imposta l'immagine per una visualizzazione confortevole in un ambiente buio.

- La modalità Immagine deve essere regolata separatamente per ogni sorgente d'ingresso.
- Premendo il tasto "Reset" è possibile ripristinare le impostazioni di fabbrica per visualizzare l'immagine. (Consultare "Ripristino delle impostazioni predefinite dell'immagine" a pagina 18)

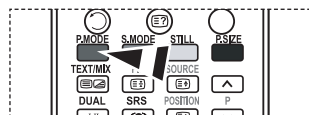

- È inoltre possibile premere il tasto **P.MODE** sul telecomando per selezionare una delle impostazioni dell'immagine.

Regolazione dell'immagine personalizzata

Il televisore dispone di varie impostazioni che consentono di controllare la qualità dell'immagine.

1. Per selezionare l'effetto desiderato, seguire le istruzioni da 1 a 3 fornite nella sezione "Modifica dello standard dell'immagine".
2. Premere il tasto ▲ o ▼ per selezionare una voce. Premere il tasto **ENTER/OK**.
3. Premere il tasto ◀ o ▶ per aumentare o diminuire il valore di una voce. Premere il tasto **ENTER/OK**.
4. Al termine, premere il tasto **EXIT**.



- ◆ **Contrasto:** Regola l'effetto chiaro-scuro tra gli oggetti e lo sfondo.
- ◆ **Luminosità:** Regola la luminosità dell'intero schermo.
- ◆ **Nitidezza:** Regola i contorni degli oggetti rendendoli più nitidi o scuri.
- ◆ **Colore:** Regola i colori rendendoli più chiari o scuri.
- ◆ **Tinta (solo NTSC o DTV):** Regola i colori degli oggetti, rendendoli più rossi o verdi per offrire immagini più naturali.

- Le regolazioni vengono memorizzate in base alla modalità Picture (Immagine) selezionata.
- In modalità PC, solo regolabili solo le opzioni "Contrasto", "Luminosità".
- La funzione "Tinta" è disponibile solo in modalità "HDMI" e "Comp".

Modifica del tono del colore

È possibile selezionare il tono del colore ottimale per la propria vista.

1. Per selezionare l'effetto desiderato, seguire le istruzioni da 1 a 3 fornite nella sezione "Modifica dello standard dell'immagine" (pagina 13).
2. Premere il tasto ▲ o ▼ per selezionare "Toni colore", quindi premere il tasto **ENTER/OK**.
3. Premere il tasto ▲ o ▼ per selezionare il tono del colore desiderato. Premere il tasto **ENTER/OK**.
4. Al termine, premere il tasto **EXIT**.

- ◆ **Freddo2:** Rende il colore più bluastrò rispetto all'opzione "Freddo1".
- ◆ **Freddo1:** Rende il bianco bluastrò.
- ◆ **Normale:** Mantiene intatto il colore bianco.
- ◆ **Caldo1:** Rende il bianco rossastro.
- ◆ **Caldo2:** Rende il colore più rossastro rispetto all'opzione "Caldo1".



- Le regolazioni vengono memorizzate in base alla modalità dell'immagine selezionata.
- Se la modalità dell'immagine è impostata su Dinamica o Standard, le opzioni Caldo1 e Caldo2 non sono disponibili.

Attivazione della retroilluminazione

È possibile regolare la luminosità dello schermo modificando la retroilluminazione dell’LCD. (0~10)

1. Per selezionare l’effetto desiderato, seguire le istruzioni da 1 a 3 fornite nella sezione “Modifica dello standard dell’immagine” (pagina 13).
2. Premere il tasto ▲ o ▼ per selezionare “Retroilluminazione”, quindi premere il tasto **ENTER/OK**.
3. Premere il tasto ◀ o ▶ per aumentare o diminuire il valore di una voce.
4. Premere il tasto **ENTER/OK**.
Al termine, premere il tasto **EXIT**.



Configurazione delle impostazioni dettagliate dell'immagine

È possibile selezionare il tono del colore ottimale per la propria vista.

1. Premere il tasto **MENU** per visualizzare il menu.
 2. Premere il tasto **ENTER/OK** per selezionare "Immagine".
 3. Premere **▲** o **▼** per selezionare "Impostazioni dettaglio", quindi premere il tasto **ENTER/OK**.
 4. Selezionare l'opzione desiderata premendo il tasto **▲** o **▼**, quindi premere il tasto **ENTER/OK**. Le opzioni disponibili sono: Regolazione del nero, Contrasto Dinamico, Gamma, Bilan bianco, Controllo colore, Miglioramento dell'immagine sui bordi, Spazio colore.
 5. Una volta terminata l'impostazione, premere il tasto **ENTER/OK**.
 6. Al termine, premere il tasto **EXIT**.
- In modalità Film o Standard, l'opzione Impostazioni dettaglio può essere selezionata.
- Se la funzione DNI è impostata su Spento, l'opzione Impostazioni dettaglio non può essere selezionata se la Modalità dell'immagine è impostata su Standard.



- ◆ **Regolazione del nero: Spento/Bassa/Media/Alto**
Consente di selezionare direttamente il livello di nero sullo schermo per regolarne la profondità.
- ◆ **Contrasto Dinamico: Spento/Bassa/Media/Alto**
Consente regolare in modo ottimale il livello di contrasto il contrasto dello schermo.
- ◆ **Gamma: -3~ 3**
Consente di regolare la luminosità media delle immagini.
Premere il tasto **◀** o **▶** fino a raggiungere l'impostazione ottimale.
- ◆ **Bilan bianco: R Offset/G Offset/B Offset/R Gain/G Gain/B Gain/Reset**
Consente di regolare la temperatura del colore per ottenere immagini più naturali.
R Offset/G Offset/B Offset/R Gain/G Gain/B Gain: Una volta modificato il valore, lo schermo viene aggiornato automaticamente.
Selezionare l'opzione desiderata premendo il tasto **▲** o **▼**, quindi premere **ENTER/OK**.
Premere il tasto **◀** o **▶** fino a raggiungere l'impostazione ottimale.
Reset: Consente di ripristinare i valori predefiniti di bilanciamento del bianco.
- ◆ **Controllo colore: Rosa/Verde/Blu/Bianco/Reset**
Queste impostazioni possono essere regolate in base alle proprie preferenze personali.
Rosa/Verde/Blu/Bianco: Una volta modificato il valore, lo schermo viene automaticamente aggiornato.
Selezionare l'opzione desiderata premendo il tasto **▲** o **▼**, quindi premere **ENTER/OK**.
Premere il tasto **◀** o **▶** fino a raggiungere l'impostazione ottimale.
➤ Reset: Vengono ripristinate le regolazioni predefinite del colore.
- ◆ **Migliora imm bordi: Spento/Accesso**
Consente di mettere in risalto i bordi degli oggetti.
- ◆ **Spazio colore: Automatico/Wide**
È possibile impostare lo spazio di riproduzione del colore del segnale di ingresso su Automatico o Wide.

Modifica delle dimensioni dell'immagine



È possibile impostare le dimensioni dell'immagine che più si adattano alle proprie esigenze.

1. Premere il tasto **MENU** per visualizzare il menu.
Premere il tasto **ENTER/OK** per selezionare "Immagine".
2. Premere il tasto **▲** o **▼** per selezionare "Formato", quindi premere il tasto **ENTER/OK**.
3. Selezionare l'opzione desiderata premendo il tasto **▲** o **▼**.
Premere il tasto **ENTER/OK**.
4. Al termine, premere il tasto **EXIT**.

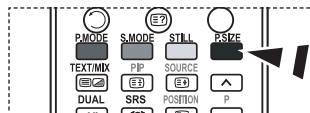
- ◆ **Auto Wide:** Regola automaticamente la dimensione dell'immagine su un rapporto larghezza/altezza "16:9".
- ◆ **16 :9:** Regola la dimensione dell'immagine a 16:9, un valore appropriato per visualizzare DVD o trasmissioni panoramiche.
- ◆ **Wide Zoom:** Aumenta le dimensioni dell'immagine a più di 4:3.
- ◆ **Zoom:** Ingrandisce il formato 16:9 (in senso verticale) per adattarlo alle dimensioni dello schermo.
- ◆ **4:3:** Questa è l'impostazione predefinita per un filmato video o una trasmissione normale.
- ◆ **Solo scansione:** Con segnali di ingresso da HDMI 720p, 1080i, visualizza le immagini così come sono, senza tagli.



È possibile selezionare queste opzioni semplicemente premendo il tasto **P.SIZE** del telecomando.

- La funzione "Automatico" è disponibile solo in modalità "TV", "Ext1", "Ext2", "AV" e "S-Video".
- In modalità PC, è possibile regolare solo i formati "16:9" e "4:3".
- Zoom: Selezionare  premendo i tasti **◀** o **▶**. Per spostare l'immagine in alto o in basso, utilizzare il tasto **▲** o **▼**. Dopo avere selezionato , premere il tasto **▲** o **▼** per aumentare o ridurre il formato dell'immagine in direzione verticale.
- Wide Zoom: Spostare lo schermo verso l'alto e verso il basso utilizzando il tasto **▲** o **▼** dopo avere selezionato  tramite il tasto **▶** o **ENTER/OK**.

Fermo immagine corrente

Premere il tasto **STILL** per fermare un'immagine in movimento. Premere nuovamente il tasto per annullare il comando.

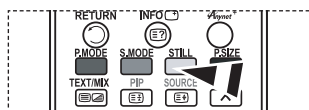

Selezione della modalità schermo

Quando si imposta il formato dell'immagine su Automatico su un televisore con formato 16:9, è possibile determinare le dimensioni dell'immagine da visualizzare nel formato 4:3 WSS (Wide Screen Service). Ogni nazione europea richiede un formato dell'immagine diverso e questa funzione deve essere quindi selezionata dall'utente.

1. Premere il tasto **MENU** per visualizzare il menu.
Premere il tasto **ENTER/OK** per selezionare "Immagine".
2. Premere il tasto **▲** o **▼** per selezionare "Mod schermo", quindi premere il tasto **ENTER/OK**.
3. Selezionare l'opzione desiderata premendo il tasto **▲** o **▼**.
Premere il tasto **ENTER/OK**.
Le opzioni disponibili sono: 16:9, Wide Zoom, Zoom, 4:3
 - ◆ 16:9: Imposta l'immagine in modalità 16:9.
 - ◆ Wide Zoom: Aumenta le dimensioni dell'immagine a più di 4:3.
 - ◆ Zoom: Ingrandisce verticalmente la dimensione dell'immagine sullo schermo.
 - ◆ 4:3: Imposta la visualizzazione nella modalità normale 4:3.
4. Al termine, premere il tasto **EXIT**.
 - In modalità Automatico, l'opzione Formato immagine è disponibile.
 - Questa funzione non è disponibile in modalità PC, Component o HDMI.



Ripristino delle impostazioni predefinite dell'immagine

È possibile ripristinare le impostazioni di visualizzazione dell'immagine preimpostate in fabbrica.

1. Per selezionare l'effetto dell'immagine desiderato, seguire le istruzioni da 1 a 3 fornite nella sezione "Modifica dello standard dell'immagine" (pagina 13).
2. Premere il tasto **▲** o **▼** per selezionare "Reset", quindi premere il tasto **ENTER/OK**.
3. Premere il tasto **▲** o **▼** per selezionare "OK" o "Annulla".
Premere il tasto **ENTER/OK**.
4. Al termine, premere il tasto **EXIT**.
 - La funzione "Reset" verrà impostata per ogni modalità immagine.



Digital NR / Active Color / DNIe / Movie Plus

Se il segnale ricevuto dal televisore è debole, è possibile attivare la funzione Digital Noise Reduction per ridurre i disturbi statici e l'effetto "ghosting" sullo schermo.

1. Premere il tasto **MENU** per visualizzare il menu.
Premere il tasto **ENTER/OK** per selezionare "Immagine".
2. Selezionare l'opzione desiderata premendo il tasto **▲** o **▼**, quindi premere il tasto **ENTER/OK**.

Le opzioni disponibili sono: Digital NR, Active Color, DNIe, Movie Plus.

3. Una volta terminata l'impostazione, premere il tasto **ENTER/OK**.
4. Al termine, premere il tasto **EXIT**.



◆ Digital NR: Spento/Bassa/Media/Alto/Automatico

Se il segnale ricevuto dal televisore è debole, è possibile attivare questa funzione per ridurre i disturbi statici e l'effetto "ghosting" sullo schermo.

➤ Questa funzione non è disponibile in modalità PC.

◆ Active Color: Spento/Accesso

Attivando questa opzione, i colori del cielo e dell'erba appariranno più chiari e vividi sullo schermo.

➤ Questa funzione non è disponibile in modalità PC.

➤ Questa funzione non è disponibile in modalità Film e Standard.

◆ DNIe: Spento/Demo/Accesso

Questo apparecchio televisivo include la funzione DNIe per offrire un'alta qualità visiva. Attivando questa opzione, è possibile visualizzare l'immagine con la funzione DNIe attivata. Se si imposta la funzione DNIe su Demo, è possibile visualizzare a scopo dimostrativo una immagine migliorata attraverso la funzione DNIe e una immagine normale. Utilizzando questa funzione, è possibile rendersi conto della differenza di qualità visiva.

➤ DNIe™ (motore Digital Natural Image) **DNIe™**

Questa funzione consente di visualizzare immagini più dettagliate con riduzione dei disturbi 3D, miglioramento dei dettagli, del contrasto e del bianco. Il nuovo algoritmo di compensazione dell'immagine permette di ottenere immagini più brillanti, chiare e dettagliate. La tecnologia DNIe™ si adatta a ogni tipo di segnale.

➤ Questa funzione non è disponibile in modalità PC.

➤ Questa funzione non è disponibile in modalità Film.

◆ Movie Plus: Spento/Accesso

Questa funzione consente di visualizzare più chiaramente il testo e di ottenere un incarnato più naturale nelle scene in rapido movimento.

➤ Utilizzare questa funzione quando si guardano film.

➤ La modalità Wide Zoom, Zoom non e Solo scansione è supportata.

➤ Questa funzione non è disponibile in modalità PC.

Visualizzazione in modalità PIP (Picture in Picture)

Questa funzione consente di visualizzare un'immagine secondaria all'interno dell'immagine principale del programma o della sorgente video impostata. In questo modo, è possibile visualizzare l'immagine di un programma o di una sorgente video esterna mentre si guarda l'immagine principale.

1. Premere il tasto **MENU** per visualizzare il menu.
Premere il tasto ▲ o ▼ per selezionare "Impostazione", quindi premere il tasto **ENTER/OK**.
2. Premere il tasto ▲ o ▼ per selezionare "PIP", quindi premere il tasto **ENTER/OK**.
3. Premere di nuovo il tasto **ENTER/OK**.
Premere il tasto ▲ o ▼ per selezionare "Acceso", quindi premere il tasto **ENTER/OK**.
➤ Se la funzione PIP è attiva, l'immagine principale viene visualizzata nel formato "16:9".
4. Premere il tasto ▲ o ▼ per selezionare "Sorgente", quindi premere **ENTER/OK**. Selezionare la sorgente dell'immagine secondaria premendo il tasto ▲ o ▼, quindi premere **ENTER/OK**.
➤ L'immagine secondaria può provenire da diverse sorgenti ed essere scelta in base a ciò per cui è impostata l'immagine principale.
5. Premere il tasto ▲ o ▼ per selezionare il "Formato" dell'immagine secondaria, quindi premere il tasto **ENTER/OK**.
Selezionare un formato premendo il tasto ▲ o ▼, quindi premere il tasto **ENTER/OK**.
➤ Se l'immagine principale è in modalità "PC" e "Comp.", l'opzione "Formato" non è disponibile.
6. Premere il tasto ▲ o ▼ per selezionare "Posizione", quindi premere **ENTER/OK**.
Selezionare la posizione dell'immagine secondaria premendo il tasto ▲ o ▼, quindi premere il tasto **ENTER/OK**.
7. Premere il tasto ▲ o ▼ per selezionare "Programma", quindi premere **ENTER/OK**.
Per selezionare il canale da visualizzare come immagine secondaria, premere il tasto ▲ o ▼. Premere il tasto **ENTER/OK**.
➤ La funzione "Programma" può essere attivata quando l'immagine secondaria è impostata su TV.
8. Al termine, premere il tasto **EXIT**.
➤ L'immagine nella finestra PIP può diventare lievemente innaturale quando si usa lo schermo principale per visualizzare un videogioco o il karaoke.

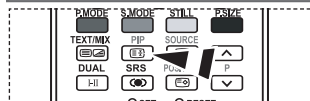

➤ Pulse ripetidamente el botón **PIP** del mando a distancia para activar o desactivar "PIP".

- ◆ **Sorgente:** Consente di selezionare la sorgente dell'immagine secondaria.
- ◆ **Formato:** Consente di selezionare la dimensione dell'immagine secondaria.
- ◆ **Posizione:** Consente di spostare l'immagine secondaria.
- ◆ **Programma:** Consente di modificare l'immagine secondaria.

Impostazioni della funzione PIP

O : PIP è attivata, X: PIP è disattivata

Secondario Principale	TV analogico	Est.1	Est.2	AV	S-Video	Component	HDMI	PC	TV digitale
Component	O	O	O	O	X	X	X	X	X
HDMI	O	O	O	O	X	X	X	X	X
PC	O	O	O	O	X	X	X	X	X

Livello di nero HDMI

Consente di selezionare direttamente il livello di nero sullo schermo per regolarne la profondità.

1. Premere il tasto **MENU** per visualizzare il menu.
Premere il tasto **▲** o **▼** per selezionare "Impostazione", quindi premere il tasto **ENTER/OK**.
 2. Premere il tasto **▲** o **▼** per selezionare "Livello di nero HDMI", quindi premere il tasto **ENTER/OK**.
 3. Premere il tasto **▲** o **▼** per selezionare "Normale" o "Bassa", quindi premere il tasto **ENTER**.
 4. Al termine, premere il tasto **EXIT**.
- Questa funzione si attiva solo quando l'ingresso esterno è collegato a HDMI (segnali RGB).

◆ **Normale:** Lo schermo diventa più luminoso.

◆ **Bassa:** Lo schermo diventa più scuro.



Modifica dello standard audio

È possibile selezionare il tipo di effetto audio da utilizzare mentre si guarda una trasmissione.

1. Premere il tasto **MENU** per visualizzare il menu.
Premere il tasto **▲** o **▼** per selezionare "Suono", quindi premere il tasto **ENTER/OK**.
2. Premere il tasto **ENTER/OK** per selezionare "Modalità".
3. Selezionare l'effetto audio desiderato premendo il tasto **▲** o **▼**, quindi premere il tasto **ENTER/OK**.
4. Al termine, premere il tasto **EXIT**.

- ◆ **Standard:** Seleziona la modalità audio normale.
- ◆ **Musica:** Enfattizza la musica rispetto alla voce.
- ◆ **Film:** Offre un'esperienza audio completa e intensa adatta alla visualizzazione di film.
- ◆ **Dialoghi:** Enfattizza la voce rispetto ad altri suoni.
- ◆ **Personalizzata:** Consente di personalizzare le impostazioni audio.
Per maggiori informazioni, consultare "Regolazione delle impostazioni audio".



Regolazione delle impostazioni audio

Le impostazioni audio possono essere regolate in base alle proprie preferenze personali.

1. Premere il tasto **MENU** per visualizzare il menu.
Premere il tasto **▲** o **▼** per selezionare "Suono", quindi premere il tasto **ENTER/OK**.
2. Premere il tasto **▲** o **▼** per selezionare "Equalizzatore", quindi premere **ENTER/OK**.
3. Premere il tasto **◀** o **▶** per selezionare una voce. Premere il tasto **ENTER/OK**.
4. Premere il tasto **▲** o **▼** fino a raggiungere l'impostazione desiderata. Premere il tasto **ENTER/OK**.
5. Al termine, premere il tasto **EXIT**.
➤ Se si modificano queste impostazioni, si attiva automaticamente la modalità audio "Personalizzata".



Impostazione di TruSurround XT (SRS TS XT)

TruSurround XT è una tecnologia SRS brevettata che risolve il problema della riproduzione di contenuti multicanale 5,1 su due altoparlanti. TruSurround offre una straordinaria esperienza Surround Sound virtuale attraverso un sistema di riproduzione a due altoparlanti, inclusi gli altoparlanti interni del televisore. È pienamente compatibile con tutti i formati multicanale.

1. Premere il tasto **MENU** per visualizzare il menu.
Premere il tasto **▲** o **▼** per selezionare "Suono", quindi premere il tasto **ENTER/OK**.
2. Premere il tasto **▲** o **▼** per selezionare "SRS TS XT", quindi premere **ENTER/OK**.
3. Premere il tasto **▲** o **▼** per selezionare "Acceso" o "Spento".
Premere il tasto **ENTER/OK**.
4. Al termine, premere il tasto **EXIT**.



TruSurround XT, SRS e il simbolo  sono marchi di SRS Labs, Inc. La tecnologia TruSurround XT è incorporata in base ai termini della licenza di SRS Labs, Inc.

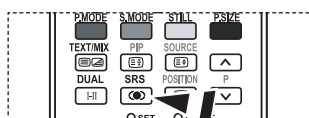

È possibile selezionare queste opzioni semplicemente premendo il tasto **SRS** sul telecomando.

Collegamento delle cuffie

È possibile collegare le cuffie al televisore se si desidera guardare un programma televisivo senza disturbare le altre persone presenti nella stanza.

- Quando si inserisce il jack della cuffia nella porta corrispondente, nel menu Suono sono disponibili solo le opzioni "SRS TS XT" e "Volume auto".
- L'uso prolungato delle cuffie ad alto volume può causare danni all'udito.
- Quando si collega la cuffia al sistema, gli altoparlanti vengono disattivati.
- Il volume delle cuffie e quello del televisore si regolano in modo diverso.



Selezione della modalità audio

È possibile selezionare le modalità audio semplicemente premendo il tasto "DUAL". Quando si preme il tasto, la modalità audio corrente appare sullo schermo.

	Tipo di audio	DUAL 1/2	Predefinito
FM Stereo	Mono	MONO	Cambio automatico
	Stereo	STEREO ↔ MONO	
	Dual	DUAL 1 ↔ DUAL 2	DUAL 1
Stereo NICAM	Mono	MONO	Cambio automatico
	Stereo	MONO ↔ STEREO	
	Dual	MONO ↔ DUAL 1 DUAL 2 ←	DUAL 1

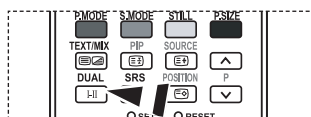

È possibile selezionare queste opzioni semplicemente premendo il tasto **DUAL** sul telecomando.

- Se il segnale stereo è debole e si verifica un cambio automatico, passare alla modalità Mono.

Regolazione automatica del volume

Le condizioni del segnale variano a seconda dell'emittente, ma non è pratico regolare il volume ogni volta che si cambia canale. Questa funzione consente di regolare automaticamente il volume del canale desiderato diminuendo il livello dell'uscita audio quando il segnale di modulazione è alto oppure aumentando il livello dell'uscita audio quando il segnale di modulazione è basso.

1. Premere il tasto **MENU** per visualizzare il menu. Premere il tasto **▲** o **▼** per selezionare "Suono", quindi premere il tasto **ENTER/OK**.
2. Premere il tasto **▲** o **▼** per selezionare "Volume auto", quindi premere il tasto **ENTER/OK**.
3. Premere il tasto **▲** o **▼** per selezionare "Acceso" o "Spento". Premere il tasto **ENTER/OK**.
4. Al termine, premere il tasto **EXIT**.



Selezione di Mute interno

Se si desidera ascoltare l'audio da altoparlanti separati, annullare l'amplificatore interno.

1. Premere il tasto MENU per visualizzare il menu.
Premere il tasto ▲ o ▼ per selezionare "Suono", quindi premere il tasto ENTER/OK.
2. Premere il tasto ▲ o ▼ per selezionare "Mute interno", quindi premere ENTER/OK.
3. Premere il tasto ▲ o ▼ per selezionare "Acceso" o "Spento". Premere il tasto ENTER/OK.
4. Al termine, premere il tasto EXIT.
➤ Se "Mute interno" è impostato su "Acceso", non è possibile regolare i comandi del menu Suono, all'infuori di "Selezione audio" (in modalità PIP).



Attivazione dell'audio dell'immagine secondaria

Durante l'uso della funzione PIP, è possibile ascoltare l'audio dell'immagine secondaria.

1. Premere il tasto MENU per visualizzare il menu.
Premere il tasto ▲ o ▼ per selezionare "Suono", quindi premere ENTER.
2. Premere il tasto ▲ o ▼ per selezionare "Selezione audio", quindi premere ENTER.
3. Premere il tasto ▲ o ▼ per selezionare "Secondario".
Premere il tasto ENTER.
4. Al termine, premere il tasto EXIT.

- ◆ **Principale:** Consente di ascoltare l'audio dell'immagine principale.
- ◆ **Secondario:** Consente di ascoltare l'audio dell'immagine secondaria.

- È possibile selezionare questa opzione quando la PIP o Acceso.



Ripristino delle impostazioni audio predefinite

Se la modalità **Gioco** è **Acceso**, la funzione di reimpostazione dell'audio è attiva. Selezionando la funzione **Reset** dopo aver effettuato l'impostazione, l'equalizzatore viene reimpostato ai valori di fabbrica.

1. Premere il tasto **MENU** per visualizzare il menu.
Premere il tasto **▲** o **▼** per selezionare "Suono", quindi premere il tasto **ENTER/OK**.
2. Premere il tasto **▲** o **▼** per selezionare "Reset", quindi premere il tasto **ENTER/OK**.
3. Al termine, premere il tasto **EXIT**.
➤ È possibile selezionare questa opzione quando la modalità **Gioco** è attiva.



Impostazione e visualizzazione dell'ora corrente

È possibile impostare l'orologio del televisore per visualizzare l'ora corrente quando si preme il tasto **INFO**. È necessario impostare l'ora anche per utilizzare il timer di accensione o spegnimento automatico.

1. Premere il tasto **MENU** per visualizzare il menu.
Premere il tasto **▲** o **▼** per selezionare "Impostazione", quindi premere il tasto **ENTER/OK**.
2. Premere il tasto **▲** o **▼** per selezionare "Ora", quindi premere **ENTER/OK**.
3. Premere il tasto **ENTER/OK** per selezionare "Imposta Ora".

4. Per	Premere
Passare a "Mese", "Data", "Anno", "Ora" o "Minuto"	◀ o ▶
Impostare "Mese", "Data", "Anno", "Ora" o "Minuto"	▲ o ▼
Premere il tasto ENTER/OK .	



5. Al termine, premere il tasto **EXIT**.
➤ Se si scollega il cavo di alimentazione, sarà necessario impostare nuovamente l'orologio.
➤ È anche possibile impostare l'anno, il mese, la data, l'ora e i minuti premendo i tasti numerici del telecomando.

Impostazione del timer di spegnimento

È possibile selezionare un intervallo di tempo compreso tra 30 e 180 minuti per impostare il passaggio automatico del televisore in modalità standby.

1. Premere il tasto **MENU** per visualizzare il menu.
Premere il tasto ▲ o ▼ per selezionare "Impostazione", quindi premere il tasto **ENTER/OK**.
2. Premere il tasto ▲ o ▼ per selezionare "Ora", quindi premere **ENTER/OK**.
3. Premere il tasto ▲ o ▼ per selezionare "Timer stand-by", quindi premere **ENTER/OK**.
4. Premere ripetutamente il tasto ▲ o ▼ fino a quando appare l'impostazione desiderata (Spento, 30, 60, 90, 120, 150, 180).
Premere il tasto **ENTER/OK**.
5. Al termine, premere il tasto **EXIT**.
➤ Quando il timer raggiunge lo 0 il televisore passa automaticamente in modalità Standby.



Accensione e spegnimento automatico del televisore

1. Premere il tasto **MENU** per visualizzare il menu.
Premere il tasto ▲ o ▼ per selezionare "Impostazione", quindi premere il tasto **ENTER/OK**.
2. Premere il tasto ▲ o ▼ per selezionare "Ora", quindi premere **ENTER/OK**.
3. Premere il tasto ▲ o ▼ per selezionare "Timer 1", "Timer 2", "Timer 3", quindi premere **ENTER/OK**.
4. Premere il tasto ▲ o ▼ per impostare l'opzione "Ora", quindi premere il tasto ► per passare all'opzione successiva.
Impostare le altre voci utilizzando lo stesso metodo.

	Si/No	Premere il tasto ▲ o ▼
Ripetizione	Selezionare Una volta, Ogni giorno, Lun-Ven, Lun-Sab, Sab- Dom	Premere il tasto ▲ o ▼
Volume	Impostare un valore compreso tra 0 e 100.	Premere il tasto ▲ o ▼
Programma	Impostare un valore compreso tra Programma.	Premere il tasto ▲ o ▼

- Al termine, premere il tasto **RETURN**.
- L'ora corrente appare ogni volta che si preme il tasto **INFO**.
 - È possibile impostare l'ora, i minuti e il canale anche premendo i tasti numerici del telecomando.
5. Al termine, premere il tasto **EXIT**.



Scelta della lingua

Quando si utilizza il televisore per la prima volta, è necessario selezionare la lingua dei menu e degli indicatori.

1. Premere il tasto **MENU** per visualizzare il menu a video. Premere il tasto **▲** o **▼** per selezionare "Impostazione", quindi premere **ENTER/OK**.
2. Premere il tasto **▲** o **▼** per selezionare "Lingua", quindi premere **ENTER/OK**.
3. Selezionare la lingua desiderata premendo ripetutamente il tasto **▲** o **▼**. Premere il tasto **ENTER/OK**.
➤ È possibile scegliere fra 21 lingue diverse.
4. Al termine, premere il tasto **EXIT**.



Uso della modalità Gioco

Quando ci si collega a una console di gioco come PlayStation™ o Xbox™, è possibile divertirsi con giochi ancora più realistici utilizzando il menu Giochi.

1. Premere il tasto **MENU** per visualizzare il menu.
Premere il tasto **▲** o **▼** per selezionare "Impostazione", quindi premere il tasto **ENTER/OK**.
2. Premere il tasto **▲** o **▼** per selezionare "Modalità gioco", quindi premere il tasto **ENTER/OK**.
3. Premere il tasto **▲** o **▼** per selezionare "Acceso" o "Spento".
Premere il tasto **ENTER/OK**.
4. Al termine, premere il tasto **EXIT**.
➤ Per scollegare la console di gioco e collegare un altro dispositivo esterno, annullare la modalità gioco nel menu immagine.
➤ Se si visualizza il menu TV in modalità Gioco, lo schermo sfarfalla leggermente.
➤ La modalità Gioco non è disponibile in modalità TV.
➤ Se la modalità Gioco è attiva:
 - La Modalità Immagine cambia in Standard e la Modalità Suono cambia in Personalizzata automaticamente. L'utente non può modificare queste modalità.
 - La modalità Audio nel menu Suono viene disattivata. Regolare l'audio mediante l'equalizzatore.
 - La funzione di reimpostazione dell'audio viene attivata. Selezionando la funzione Reset dopo aver effettuato l'impostazione, l'equalizzatore viene reimpostato ai valori di fabbrica.



Impostazione della modalità Pagina blu / Selezione della melodia

Pagina blu:

Se il segnale non viene ricevuto o è molto debole, una schermata blu sostituisce automaticamente lo sfondo dell'immagine disturbata.

Se si desidera continuare a visualizzare l'immagine di qualità scadente, è necessario impostare la modalità "Pagina blu" su "Spento".

Melodia:

È possibile impostare una melodia da riprodurre quando si accende o si spegne il televisore.

1. Premere il tasto **MENU** per visualizzare il menu.
Premere il tasto **▲** o **▼** per selezionare "Impostazione", quindi premere il tasto **ENTER/OK**.
 2. Premere il tasto **▲** o **▼** per selezionare "Pagina blu" o "Melodia".
Premere il tasto **ENTER/OK**.
 3. Una volta terminata l'impostazione, premere il tasto **ENTER/OK**.
- ◆ **Pagina blu:** Spento/Accesso
 - ◆ **Melodia:** Spento/Bassa/Media/Alto
4. Al termine, premere il tasto **EXIT**.



Impostazione di PC Home Theater

È possibile migliorare la qualità delle immagini configurando le impostazioni dello schermo in modalità PC.

Se si attiva la funzione PC Home Theater, è possibile configurare le opzioni Impostazioni dettaglio come in modalità PC (quando la modalità dell'immagine è impostata su Standard o Film).

1. Premere il tasto **MENU** per visualizzare il menu.
Premere il tasto **▲** o **▼** per selezionare "Impostazione", quindi premere il tasto **ENTER/OK**.
 2. Premere il tasto **▲** o **▼** per selezionare "PC Home Theater".
Premere il tasto **ENTER/OK**.
 3. Premere il tasto **▲** o **▼** per selezionare "Accesso" o "Spento".
Premere il tasto **ENTER/OK**.
 4. Al termine, premere il tasto **EXIT**.
- Questa funzione è disponibile solo in modalità PC.



Impostazione di Effetto luce

In base alle condizioni di visualizzazione, è possibile attivare/disattivare il LED blu sul pannello anteriore del televisore. Il suo uso consente risparmiare energia e di riposare la vista.

1. Premere il tasto **MENU** per visualizzare il menu a video.
Premere il tasto **▲** o **▼** per selezionare "Impostazione", quindi premere il tasto **ENTER/OK**.
2. Premere il tasto **▲** o **▼** per selezionare "Effetto luce", quindi premere **ENTER/OK**.
3. Selezionare l'opzione desiderata (Spento, Modalità Stby ON, Mod visione ON, Acceso) premendo il tasto **▲** o **▼**.
Premere il tasto **ENTER/OK**.

◆ Spento:	Il LED non si accende.
◆ Modalità Stby ON:	Il LED si accende in modalità Standby.
◆ Mod visione ON:	Il LED si accende mentre si guarda la TV.
◆ Acceso:	Il LED si accende dopo lo spegnimento del televisore.

4. Al termine, premere il tasto **EXIT**.

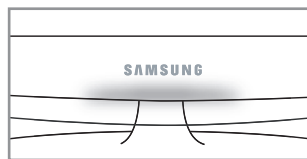

[LE32R81, LE37R81, LE40R81,
LE32R83, LE37R83, LE40R83]

Utilizzo della funzione Risp. energia

Questa funzione regola la luminosità del televisore in modo da ridurre il consumo di energia. Quando si guarda il televisore di notte, impostare la modalità "Risp. energia" su "Alto" in modo da ridurre l'affaticamento degli occhi e il consumo di corrente.

1. Premere il tasto **MENU** per visualizzare il menu a video.
Premere il tasto **▲** o **▼** per selezionare "Impostazione", quindi premere il tasto **ENTER/OK**.
2. Premere il tasto **▲** o **▼** per selezionare "Risp. energia", quindi premere **ENTER/OK**.
3. Selezionare l'opzione desiderata (Spento, Bassa, Media, Alto, Automatico) premendo il tasto **▲** o **▼**. Premere il tasto **ENTER/OK**.
4. Al termine, premere il tasto **EXIT**.



Selezione della sorgente

È possibile selezionare una delle sorgenti esterne collegate al jack di ingresso del televisore.

1. Premere il tasto **MENU** per visualizzare il menu.
Premere il tasto ▲ o ▼ per selezionare "Inserisci", quindi premere il tasto **ENTER/OK**.
2. Premere il tasto **ENTER/OK** per selezionare "Elenco sorgenti".
➤ Se all'apparecchiatura non sono collegati dispositivi esterni, nell'elenco sorgenti sono attivate solo le opzioni "TV", "Est.1", "Est.2", "AV", "S-Video", "Component", "PC", "HDMI1", "HDMI2", "HDMI3" si attivano solo collegando all'apparecchiatura i relativi dispositivi.
3. Selezionare il dispositivo desiderato premendo il tasto ▲ o ▼.
Premere il tasto **ENTER/OK**.

-  Premere il tasto **SOURCE** sul telecomando per scorrere tutte le sorgenti disponibili. La modalità TV può essere selezionata premendo il tasto **TV/DTV**, i tasti numerici (0-9), e il tasto **P** sul telecomando. Tuttavia non può essere selezionata con il tasto **SOURCE**.

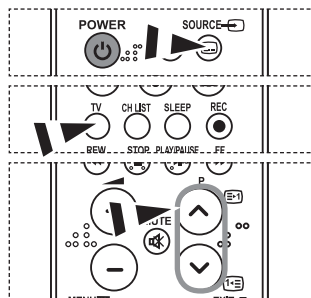

Modifica dei nomi delle sorgenti di ingresso

Assegnare un nome al dispositivo collegato ai jack di ingresso per semplificare la selezione della sorgente di ingresso.

1. Premere il tasto **MENU** per visualizzare il menu.
Premere **ENTER/OK** per selezionare "Inserisci".
2. Premere il tasto ▲ o ▼ per selezionare "Modifica Nome", quindi premere il tasto **ENTER/OK**.
3. Premere il tasto ▲ o ▼ per selezionare il dispositivo da modificare. Premere il tasto **ENTER/OK**.
4. Premere il tasto ▲ o ▼ per selezionare il dispositivo desiderato. Premere il tasto **ENTER/OK**.
5. Al termine, premere il tasto **EXIT**.

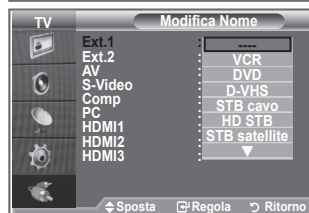

Decoder Teletext

La maggior parte dei canali impostati supportano "teletext", pagine scritte che offrono informazioni riguardo a:

- ◆ Orari dei programmi televisivi.
- ◆ Notiziari e previsioni del tempo.
- ◆ Risultati sportivi.
- ◆ Sottotitoli per non udenti.

Le pagine teletext sono organizzate in base a sei categorie:

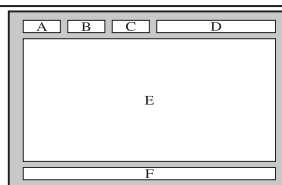

Parte	Contenuto
A	Numero della pagina selezionata.
B	Identità della stazione emittente.
C	Numero della pagina corrente o stato della ricerca.
D	Data e ora
E	Testo.
F	Informazioni sullo stato.

Visualizzazione delle informazioni Teletext

È possibile visualizzare le informazioni teletext in qualsiasi momento, purché la ricezione del segnale sia buona. In caso contrario:

- ◆ Le informazioni potrebbero non apparire.
 - ◆ Alcune pagine potrebbero non essere visualizzate.
- Per attivare la modalità Teletext e visualizzare il contenuto delle pagine:

1. Selezionare il canale che fornisce il servizio Teletext utilizzando il tasto P (P) o P (P).
2. Premere il tasto **TEXT/MIX** (TEXT/MIX) per attivare la modalità Teletext.
 - Viene visualizzata la pagina dell'indice. L'indice può essere visualizzato in qualsiasi momento premendo il tasto **MENU** (MENU).
3. Premere nuovamente il tasto **TEXT/MIX** (TEXT/MIX).
 - La trasmissione corrente verrà visualizzata con le opzioni "Teletext", "Double" e "Mix" in ordine di apparizione sullo schermo.
4. Premere il tasto **TV/DTV** per uscire dalla schermata del testo.
 - Se durante la visualizzazione del testo compaiono caratteri spezzati, verificare che la lingua del testo sia uguale a quella della modalità del menu "Impostazione". Se le due lingue sono diverse, selezionare la stessa lingua del testo nel menu "Impostazione".

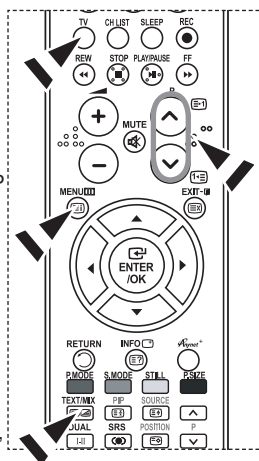

Selezione di una pagina Teletext specifica

Premere i tasti numerici sul telecomando per immettere direttamente il numero di pagina:

1. Digitare il numero di pagina a tre cifre elencato nell'indice premendo i corrispondenti pulsanti numerici.
2. Qualora la pagina selezionata sia collegata con diverse pagine secondarie, le pagine secondarie vengono visualizzate in sequenza. Per fermare la visualizzazione di una specifica pagina, premere il pulsante **PIP** (PIP). Per riprendere, premere di nuovo il tasto **PIP** (PIP).
3. Uso delle varie opzioni di visualizzazione:

Per visualizzare...	Premere...
Sia le informazioni del teletext che la trasmissione normale.	TEXT/MIX (TEXT/MIX)
Il tasto nascosto (risposte ai quiz, ad esempio).	INFO (INFO)
Lo schermo normale.	INFO (INFO)
Una pagina secondaria immettendo il relativo numero a quattro cifre.	PRE-CH (PRE-CH)
La pagina successiva.	P (P)
La pagina precedente.	P (P)
Lettere con dimensione doppia nella: <ul style="list-style-type: none"> • Metà superiore dello schermo. • Metà inferiore dello schermo. 	SOURCE (SOURCE) <ul style="list-style-type: none"> • Una volta • Due volte
Schermo normale.	• Tre volte

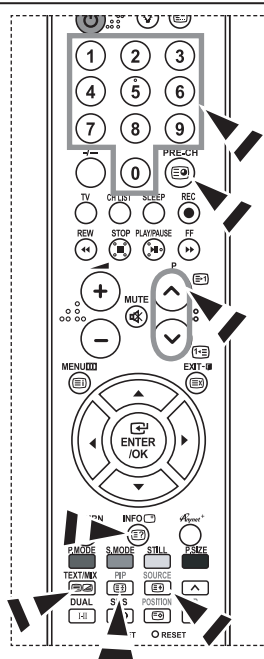

Utilizzo della modalità Fastext per selezionare una pagina Teletext

I vari argomenti inclusi nelle pagine Teletext sono contrassegnati da diversi colori e possono essere selezionati premendo i tasti colorati corrispondenti sul telecomando.

1. Visualizzare il contenuto delle pagine Teletext premendo il tasto **TEXT/MIX** (S/M).
2. Premere il pulsante colorato corrispondente all'argomento desiderato. Gli argomenti disponibili sono elencati nella riga di stato.
3. Premere il tasto rosso per visualizzare la pagina precedente. Premere il tasto verde per visualizzare la pagina successiva.
4. Premere il tasto **TV** per uscire dalla schermata del testo.

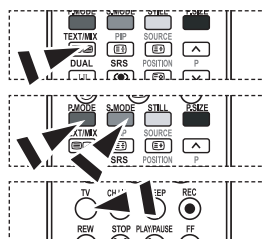

Configurazione del telecomando

Una volta impostato correttamente, il telecomando può funzionare in cinque modi diversi: **TV, DVD, Ricevitore via cavo, Set- Top Box o videoregistratore**. Premendo sul telecomando i tasti corrispondenti, è possibile passare da una modalità all'altra e far funzionare l'apparecchio desiderato.

➤ Il telecomando può non essere compatibile con tutti i lettori DVD, videoregistratori, ricevitori televisivi via cavo e Set-Top Box.

Configurazione del telecomando per l'uso con il videoregistratore, CABLE, DVD o STB

1. Spegnerne il videoregistratore, CABLE, DVD o STB.
2. Premere il tasto **VCR, CABLE, DVD o STB** sul telecomando del televisore.
3. Premere il tasto **SET** sul telecomando del televisore.
4. Utilizzando i tasti numerici del telecomando, immettere le tre cifre corrispondenti al codice della marca del videoregistratore in uso, elencate a pagina 34~36 di questo manuale. Assicurarsi di immettere le tre cifre del codice, anche se la prima cifra è uno "0". Se sono elencati più codici, provare il primo.
5. Premere il tasto **POWER** ϕ del telecomando. Se il telecomando è configurato correttamente, il videoregistratore si accende. In caso contrario, ripetere i passaggi 2, 3 e 4, ma immettere uno degli altri codici elencati per la propria marca di videoregistratore. Se non sono elencati altri codici, provare tutti i codici del videoregistratore, da 000 fino a 080.

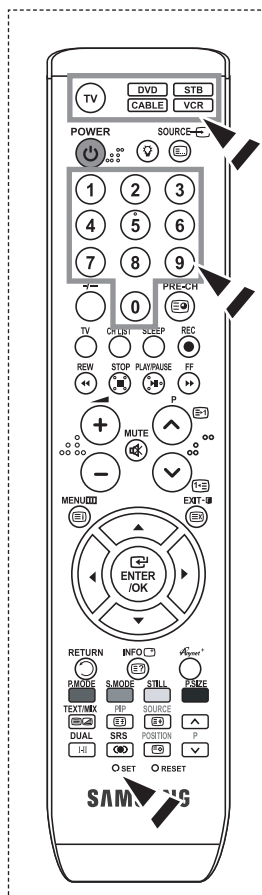

Codici del telecomando

> Videoregistratore

Marca	Codice
SAMSUNG	000 001 002 003 004 005 077 078 079
ADMIRAL	020
AIWA	025
AKAI	004 027 032
AUDIO DYNAMICS	007 026
BELL&HOWELL	018
BROKSONIC	022
CANDLE	002 003 006 008 015 055
CANON	021 056
CITIZEN	002 003 006 008 015 055
COLORTYME	007
CRAIG	002 024
CURTIS MATHES	002 007 008 017 021 025 056 064 066
DAEWOO	003 010 011 012 013 014 015 016
DB	007 026
DIMENSIA	017
DYNATECH	025
ELECTROHOME	034
EMERSON	001 003 006 021 022 025 030 032 034 040 047 050 052 060 063 065 066 067 069 073
FISHER	018 024 028 029 048 051 061
FUNAI	025
GENERAL ELECTRIC	002 005 017 021 056
GO VIDEO	002
HARMAN KARDON	007
HITACHI	019 025 041 042 074
INSTANT REPLAY	021
JC PENNEY	002 007 018 019 021 026 037 041 054 056
JCL	007 008 018 021 026 037
JVC	081 082 083
KENWOOD	007 008 018 021 026 037
KLH	070
KONIA	036
LG(Goldstar)	006 007 008 009 010
LLOYD	025
LOGIK	038
LXI	025
MAGNAVOX	021 056 059
MARANTZ	007 008 018 021 026 037 062
MARTA	006
MEI	021
MEMOREX	006 021 024 025
MGA	034
MIDLAND	005
MINOLTA	019 041 075
MINOLTA	019 034 041 046

Marca	Codice
MONTGOMERY WARD	020
MTC	002 025
MULTITECH	002 005 025 038
NEC	007 008 018 026 037 062 064
OPTIMUS	020
ORION	073 074 075 076
PANASONIC	021 056 071 072
PENTAX	019 041 075
PENTEX RESEARCH+	008
PHILCO	021 056 059
PHILIPS	021 080
PIONEER	019 026 039 053
PORTLAND	015 049 055
PROSCAN	017
QUARTZ	018
QUASAR	021 056
RADIO SHACK/ REALISTIC	006 018 020 021 024 025 029 034 048 056
RCA	002 017 019 021 035 041 043 057 068 076
SANSUI	026
SANYO	018 024
SCOTT	003 047 052 067
SEARS	006 018 019 024 028 029 041 048 051
SHARP	020 034 045 015
SHIMTOM	027 033 038 058
SIGNATURE	025
SONY	027 033 044
SYLVANIA	021 025 056 059
SYMPHONIC	025
TANDY	018 025
TASHIKA	006
TATUNG	037
TEAC	025 037 068
TECHNICS	021
TEKNIKA	006 021 025 031
TMK	066
TOSHIBA	003 019 029 051 052
TOTEVISION	002 006
UNITECH	002
VECTOR RESEARCH	007 026
VICTOR	026
VIDEO CONCEPTS	007 026
VIDEOSONIC	002
WARDS	002 003 006 019 020 021 024 025 034 038 041
YAMAHA	007 008 018 026 037
ZENITH	023 027 033

➤ **CABLE BOX**

Marca	Codice
SAMSUNG	000 001 002 003 004 005 006 007
GI	041
HAMLIN	003 024 031
HITACHI	025 030
JERROLD	038 039
MACOM	025 030
MAGNAVOX	019 023 028
OAK	026
PANASONIC	003 022 027 037 044
PHILIPS	019 021 023 028
PIONEER	004 018 020 044
RCA	014 022 040
REGAL	003

➤ **DVD SAMSUNG**

Prodotto	Codice
DVD	000 001 002
DVDR	003 004
BD Record	005 006
VCR COMBO	007 008 009 010 011
VCR Record	012
DHR COMBO	013

➤ **DVD**

Marca	Codice
ANAM	030
AUDIOVOX	075
AUDIOLOGIC	085
ANABA	072
APEX DIGITAL	070 071 074 086 083 084 088 111 112
AIWA	114
BROKSONIC	062
BLAUPUNKT	074
B&K	122 123
CURTIS MATHES	027
CYBER HOME	077 078 079 082
CLARION	080 125
CIRRUS	081
CYBER HOME	065
CINEVISION	095
DAEWOO	066
DENON	146
FARENHEIT	067 068
FISHER	090
GPX	060
GO VIDEO	061 089 133 135
GE	069 074
GREENHILL	074
HITACHI	064 113
HITEKER	071
HOYO	073
HARMAN / KARDON	091 110
IRT	089

Marca	Codice
REGENCY	015 023
SA	042 043
SCIENTIFIC ATLAN	042 043
SPRUCER	022
STARGATE 2000	036
SYLVANIA	016
TEXSCAN	016
TOCOM	032
UNIVERSAL	033 034
VIEWSTAR	019 021 023 028
WAMER AMEX	046
ZENITH	017 029 035 037 045

Prodotto	Codice
Home Theater VCR COMBO	014 015 016
HDD Recorder COMBO	017
TWIN TRAY COMBO	018
STB DVD COMBO	019
DVD Receiver	020
AV Receiver	021

Marca	Codice
INTEGRA	092
JBL	091
JVC	022 033 115 116
JATON	073
KENWOOD	051 108 109
KISS	073
KONKA	059 100 106 107
KLH	074 075
LG(Goldstar)	025 031
LOEWE	057
LASONIC	058
MOBILE AUTHORITY	054
MEMOREX	055
MALATA	056
MAGNAVOX	076 093
MINTEK	074 094
MONYKA	073
NORCENT	048 049 050
NEXT BASE	052
NEC	053
NANTAUS	144
NESA	074
OPTOMEDIA ELECTRONICS	105
OPTIVIEW	072
ONKYO	076 092 119
PHILCO	044 045
PRINCETON	046 047
PROSCAN	023

➤ DVD

Marca	Codice
PANASONIC	024 034 124 134 136 137 138
PHILIPS	036 076
ROTEL	117 118
RIO	120
RCA	023 035 074 075 131 132
RAITE	073
ROWA	038
SAMPO	104
SONY	026 029 126 127 128 129 130 141
SHERWOOD	039 041
SVA	042
SYLVANIA	043 093
SHARP	140
SANSUI	062
SANYO	062 090
SHINSONIC	094

➤ SET TOP BOX SAMSUNG

Prodotto	Codice
Ground wave STB	001 002
Satellite STB	003
CABLE STB	004
STB DVD COMBO	008
Satellite STB HDD COMBO Standard	009

➤ SET TOP BOX

Marca	Codice
ALPHASTAR	023
ANAM	043
CHANNEL MASTER	018 034
CROSSDIGITAL	019
CHAPARRAL	035
DIRECT TV	015 016 017 019 022 045 060 061 062 065 066 067 068
DAEWOO	074
DISH NETWORK SYSTEM	069 070
DISHPRO	069
DRAKE	018 024 032
DX ANTENNA	027
ECHOSTAR	025 069 070 071
EXPRESSVU	069
GOI	069
GE	065
GENERAL INSTRUMENT	046 047 048 063 064
HTS	069
HOME CABLE	056
HITACHI	022
HUGHES NETWORK	015 017
IQ	020
IQ PRISM	020
JANEIL	059
JERROID	063
JVC	069 070
LG(Goldstar)	044 073

Marca	Codice
THOMSON	145
TOSHIBA	028 062 076
TECHNICS	139
TVIEW	072
TOKAI	073
TEAC	096
TECHWOOD	097
TREDEX	098 099 101
URBAN CONCEPTS	076
VENTURER	075
VOCOPRO	102
YAMAHA	032 063
YAMAKAWA	040 073
XWAVE	103
ZENITH	076 121

Prodotto	Codice
Satellite STB HDD COMBO Premium	010
CABLE STB HDD COMBO Standard	011
CABLE STB HDD COMBO Premium	012
Ground wave STB HDD COMBO Standard	013
Ground wave STB HDD COMBO Premium	014

Marca	Codice
MAGNAVOX	016 021 036 038 039 040 041 042
MEMOREX	016
MOTOROLA	064
MACOM	018
MITSUBISHI	015
NEXT LEVEL	047 048 064
PHILIPS	015 016 017 021 033 036 038 039 040 041 042 067
PRIMESTAR	046 049 050 063
PANASONIC	058 059 061 062
PAYSAT	016
PROSCAN	065 066
RCA	051 052 053 065 066
RADIOSHACK	064
REALISTIC	057
STAR TRAK	026
STS	020 027
SKY	031
SKY LIFE	005 006 007
SHACK	064
STAR CHOICE	064
SONY	054 060
TOSHIBA	015 017 028 029 030 072
ULTIMATE TV	060 066
UNIDEN	016 021 037 055 056 057
ZENITH	024 031 068

Impostazione del software del PC (basato su Windows XP)

Di seguito vengono illustrate le impostazioni di visualizzazione di Windows per un PC tipico. Le schermate visualizzate sul proprio PC possono differire in base alla versione di Windows e alla scheda video installate. Nel caso le schermate risultassero differenti, le stesse informazioni di base per la configurazione sono applicabili praticamente in ogni caso. (In caso contrario, contattare la casa costruttrice del proprio computer oppure un rivenditore Samsung).



1. Fare clic sul "Pannello di controllo" nel menu Start di Windows.
2. Quando appare la finestra del pannello di controllo, fare clic su "Aspetto e temi". Verrà visualizzata una finestra di dialogo.
3. Nella finestra successiva, fare clic su "Schermo". Verrà visualizzata una finestra di dialogo.
4. Fare clic sulla linguetta "Impostazioni" nella finestra di dialogo. Impostazione della corretta dimensione (risoluzione) L'impostazione ottimale è 1360 X 768.
Se la finestra di dialogo delle impostazioni contiene un'opzione relativa alla frequenza verticale, il valore corretto è "60" o "60 Hz". In caso contrario, fare clic su "OK" e uscire dalla finestra di dialogo.

Modalità di visualizzazione

La posizione e la dimensione dello schermo variano in base al tipo di schermo del PC e alla relativa risoluzione. Le risoluzioni incluse nella tabella sono consigliate. (Sono supportate tutte le risoluzioni comprese nei limiti indicati)

> D-Sub Inserisci

Modalità	Risoluzione	Orizzontale Frequenza (kHz)	Verticale Frequenza (Hz)	Frequenza di clock dei pixel Frequenza (MHz)	Polarità sinc (H/V)
IBM	640×350	31,469	70,086	25,175	+/-
	720×400	31,469	70,087	28,322	-/+
	640×480	31,469	59,940	25,175	-/-
VESA	640×480	37,861	72,809	31,500	-/-
	640×480	37,500	75,000	31,500	-/-
	640×480	43,269	85,008	36,000	-/-
	800×600	37,879	60,317	40,000	+/+
	800×600	48,077	72,188	50,000	+/+
	800×600	46,875	75,000	49,500	+/+
	800×600	53,674	85,061	56,250	+/+
	1024×768	48,363	60,004	65,000	-/-
	1024×768	56,476	70,069	75,000	-/-
	1024×768	68,677	84,997	94,500	+/+
	1024×768	60,023	75,029	78,750	+/+
	1360×768	47,712	60,015	85,800	+/+
1152×864	53,783	59,959	81,750	-/+	
VESA GTF	640×480	35,000	70,000	28,560	-/+
	800×600	43,750	70,000	45,500	-/+
	1024×768	57,672	72,000	78,434	-/-

> HDMI/DVI Inserisci

Modalità	Risoluzione	Orizzontale Frequenza (kHz)	Verticale Frequenza (Hz)	Frequenza di clock dei pixel Frequenza (MHz)	Polarità sinc (H/V)
IBM	640×350	31,469	70,086	25,175	+/-
	720×400	31,469	70,087	28,322	-/+
	640×480	31,469	59,940	25,175	-/-
VESA	800×600	37,879	60,317	40,000	+/+
	1024×768	48,364	60,000	65,000	-/-
	1360×768	47,712	60,015	85,800	+/+

- La modalità interlacciata non è supportata.
- Questo dispositivo potrebbe non funzionare correttamente se si seleziona un formato video non standard.
- Le modalità Separata (Separato) e Composite (Composito) sono supportate. Il formato SOG non è supportato.

Impostazione del PC

Regolazione grossa e fine dell'immagine (blocco immagine):

Lo scopo della regolazione della qualità dell'immagine è quello di eliminare o ridurre eventuali disturbi di visualizzazione.

Se non si riesce a eliminare il disturbo cambiando sintonizzazione, regolare la frequenza nel modo migliore possibile ed eseguire nuovamente la sintonizzazione fine.

Una volta ridotto il disturbo, regolare l'immagine in modo che sia perfettamente centrata sullo schermo.

1. Preimpostazione: Premere il tasto **SOURCE** per selezionare la modalità PC.
2. Premere il tasto **MENU** per visualizzare il menu.
Premere il tasto ▲ o ▼ per selezionare "Impostazione", quindi premere il tasto **ENTER/OK**.
3. Premere il tasto ▲ o ▼ per selezionare "PC", quindi premere **ENTER/OK**.
4. Premere il tasto **ENTER/OK** per selezionare "Blocco immagine".
5. Premere il tasto ▲ o ▼ per selezionare "Grossa" o "Fine", quindi premere il tasto **ENTER/OK**.
6. Premere il tasto ◀ o ▶ per regolare la qualità dello schermo. Premere il tasto **ENTER/OK**.
7. Premere il tasto **EXIT** per uscire.



Modifica della posizione dell'immagine:

Regolare la posizione dello schermo del PC se non si adatta allo schermo del televisore.

1. Seguire le istruzioni da 1 a 3 fornite nella sezione "Regolazione grossa e fine dell'immagine (blocco immagine)".
2. Premere il tasto ▲ o ▼ per selezionare "Posizione", quindi premere **ENTER/OK**.
3. Premere il tasto ▲ o ▼ per regolare la posizione verticale.
Premere il tasto ◀ o ▶ per regolare la posizione orizzontale.
Premere il tasto **ENTER/OK**.
4. Premere il tasto **EXIT** per uscire.



Regolazione automatica dello schermo del PC:

La regolazione automatica consente allo schermo del PC di adattarsi automaticamente al segnale video PC in ingresso. I valori delle opzioni Fine, Grossa e Posizione vengono regolati automaticamente.

1. Seguire le istruzioni da 1 a 3 fornite nella sezione "Regolazione grossa e fine dell'immagine (blocco immagine)".
2. Premere il tasto ▲ o ▼ per selezionare "Regolazione auto", quindi premere **ENTER/OK**.
3. Premere il tasto **EXIT** per uscire.



Inizializzazione delle impostazioni dell'immagine:

È possibile sostituire tutte le impostazioni dell'immagine ripristinando i valori di fabbrica.

1. Seguire le istruzioni da 1 a 3 fornite nella sezione "Regolazione grossa e fine dell'immagine (blocco immagine)".
2. Premere il tasto ▲ o ▼ per selezionare "Reset immagine", quindi premere il tasto **ENTER/OK**.
3. Al termine, premere il tasto **EXIT**.





Regolazione montaggio a parete (LE40R8) (kit venduto separatamente)

Una volta installato il supporto a parete, è possibile regolare la posizione del televisore.

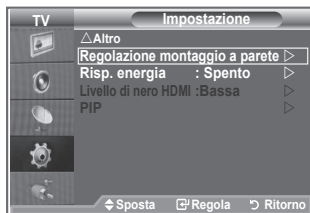
1. Premere il tasto **MENU** per visualizzare il menu.
Premere il tasto ▲ o ▼ per selezionare "Impostazione", quindi premere **ENTER/OK**.
2. Premere il tasto ▲ o ▼ per selezionare "Regolazione montaggio a parete", quindi premere **ENTER/OK**.
3. Regolare fino a raggiungere la posizione desiderata mediante il tasto ▲, ▼, ◀ o ▶.
4. Premere il tasto **EXIT** per uscire.
 - Quando sullo schermo del televisore non sono visualizzati messaggi OSD, premendo un tasto freccia appare la schermata di regolazione.
 - Spegnendo l'apparecchio, il televisore torna alla posizione iniziale. Accendendo l'apparecchio, il televisore torna all'ultima posizione impostata.



Uso del telecomando

Tasto	Operazioni	
	Regolazione dell'angolo per il montaggio a parete	Solleva, abbassa, sposta a destra, sposta a sinistra
	Reset	Si sposta nella posizione iniziale
	Memorizzazione della posizione e spostamento nella posizione memorizzata	Memorizza 3 posizioni mediante i tasti Rosso, Verde e Giallo. Si sposta nella posizione memorizzata mediante i 3 tasti colorati.

- Per l'installazione, consultare il Manuale di Installazione fornito.
- Per l'installazione del prodotto e l'installazione e lo spostamento del sistema di montaggio a parete, consultare un installatore specializzato.
- Utilizzare questo tipo di installazione quando è possibile fissare il supporto a un muro. Quando il supporto deve essere fissato ad altri tipi di materiali, consultare il rivenditore di zona.

Che cos'è Anynet+?

Anynet+ è un sistema di rete AV che mette a disposizione degli utenti un'interfaccia AV di facile uso per controllare, tramite un menu apposito, tutti i dispositivi AV collegati alla rete. Questa funzione è utilizzabile solo se alla rete sono collegati dei dispositivi AV Samsung Electronics.

Collegamento dei dispositivi Anynet+

Il sistema Anynet+ può essere utilizzato solo con dispositivi AV che supportano Anynet+. Controllare se sul dispositivo da collegare al televisore è presente il simbolo Anynet+.

Per collegare il dispositivo direttamente al televisore

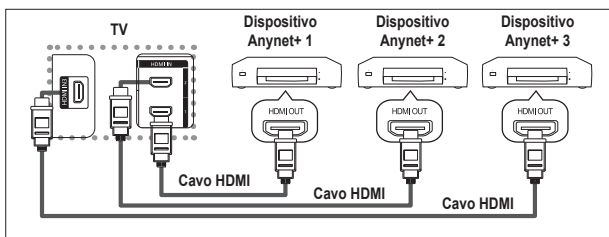

Collegare il jack [HDMI 1], [HDMI 2] o [HDMI 3] del televisore al jack HDMI OUT del dispositivo Anynet+ corrispondente tramite un cavo HDMI.

Per effettuare il collegamento al sistema Home Theater

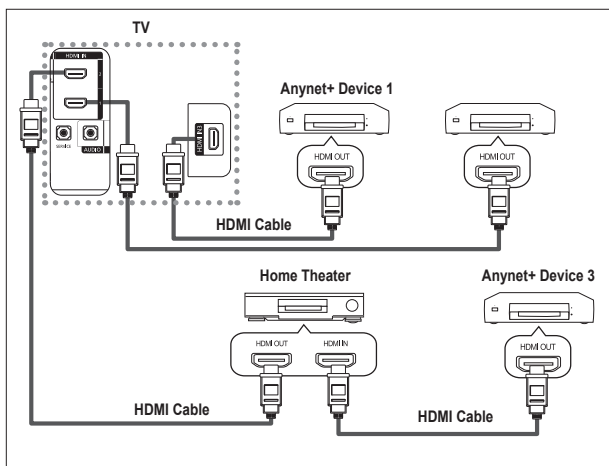

1. Collegare il jack [HDMI 1], [HDMI 2] o [HDMI 3] del televisore al jack HDMI OUT del dispositivo Anynet+ corrispondente tramite un cavo HDMI.
2. Collegare il jack HDMI IN del sistema Home Theater al jack HDMI OUT del dispositivo Anynet+ tramite un cavo HDMI.

- Collegare solo un ricevitore.
- E' possibile collegare un dispositivo Anynet+ tramite un cavo HDMI. Alcuni cavi HDMI potrebbero non supportare le funzioni Anynet+.
- Anynet+ si attiva solo quando il relativo dispositivo AV è acceso o in modalità Standby.
- Anynet+ supporta fino a 8 dispositivi AV.

Configurazione di Anynet+

Le seguenti impostazioni consentono di utilizzare le funzioni di Anynet+.

Uso della funzione Anynet+

1. Premere il tasto **Anynet+**.
Premere il tasto ▲ o ▼ per selezionare **Seleziona periferica**, quindi premere il tasto **ENTER/OK**.
2. Premere **ENTER/OK** per selezionare **Anynet+ (HDMI-CEC)**, quindi premere **ENTER/OK**.
3. Premere il tasto ▲ o ▼ per selezionare **Acceso**, quindi premere **ENTER/OK**.
 - La funzione Anynet+ (HDMI-CEC) si attiva.
 - Se si seleziona **Spento**, la funzione Anynet+ (HDMI-CEC) si disattiva.
 - Quando Anynet+ (HDMI-CEC) è disattivato, sono disattivate anche tutte le relative funzioni.



Disattivazione automatica di un dispositivo Anynet+ allo spegnimento del televisore

1. Premere il tasto ▲ o ▼ per selezionare **Spegnimento auto**, quindi premere **ENTER/OK**.
 2. Premere il tasto ▲ o ▼ per selezionare **Acceso**, quindi premere **ENTER/OK**.
 - La funzione di spegnimento automatico si attiva.
 - Selezionare **Spento** per disattivare la funzione di spegnimento automatico.
- Premere il tasto **EXIT** per uscire.
- Per utilizzare la funzione Anynet+ è necessario impostare il tasto di selezione del telecomando su TV.
 - Se si imposta Spegnimento automatico su **Acceso**, i dispositivi esterni collegati al televisore si spengono ogniqualvolta si spegne il televisore. Tuttavia, se il dispositivo è in fase di registrazione potrebbe non spegnersi.



Scansione e passaggio da un dispositivo Anynet+ all'altro

1. Premere il tasto **Anynet+**.
2. Premere il tasto ▲ o ▼ per selezionare **Seleziona periferica**, quindi premere il tasto **ENTER/OK**.
3. Premere il tasto ▲ o ▼ per selezionare il dispositivo desiderato, quindi premere **ENTER/OK**. Il dispositivo viene attivato.
4. Se non si riesce a trovare il dispositivo desiderato, premere il tasto ▲ o ▼ per selezionare **Ricer disp con**, quindi premere **ENTER/OK**.



Viene visualizzato il messaggio **Configurazione connessione Anynet+ ...**. Una volta completata la ricerca, nel menu Anynet+ vengono elencati tutti i dispositivi collegati.

- Il passaggio al dispositivo selezionato può richiedere fino a 2 minuti. Non è possibile annullare l'operazione durante la fase di passaggio da un dispositivo all'altro.
- Il tempo richiesto per la scansione dei dispositivi dipende dal numero di dispositivi collegati al televisore.
- Al termine della scansione, il numero di dispositivi trovati non appare.
- Ogni volta che si accende il televisore tramite il **tasto di accensione** viene eseguita una scansione automatica di tutti i dispositivi collegati. Tuttavia, i dispositivi collegati dopo avere acceso il televisore, o in altre circostanze particolari, potrebbero non apparire nell'elenco dei dispositivi. In questo caso, selezionare **Ricer disp con** nel menu.
- Se si è selezionata una modalità di ingresso esterna tramite il tasto **SOURCE**, non sarà possibile utilizzare la funzione Anynet+. Assicurarsi di passare a un dispositivo Anynet+ utilizzando il tasto **Anynet+**.



Menu Anynet+

Il menu Anynet+ può variare a seconda del tipo e dello stato del dispositivo Anynet+ collegato al televisore.

Menu Anynet+	Descrizione
Visualizza TV	Passa da Anynet+ alla modalità di trasmissione del televisore.
Seleziona periferica	Mostra il dispositivo al quale è collegato il televisore.
Registra	Avvia la registrazione. (Questo menu si attiva solo se il dispositivo supporta la funzione di registrazione).
Menu periferica	Mostra il menu del dispositivo collegato. Esempio. Se si collega un registratore DVD, appare il menu Registratore DVDE.
Funz dispositivo	Mostra il menu di controllo riproduzione del dispositivo collegato. Esempio. Se si collega un registratore DVD, viene visualizzato il menu di controllo riproduzione del registratore DVD.
Ricevitore	L'audio viene generato dal ricevitore.
Impostazione	È possibile impostare l'ambiente d'uso di Anynet+.

Tasti del telecomando disponibili in modalità Anynet+

Tipo di dispositivo	Stato operativo	Tasti disponibili
Dispositivo Anynet+	Una volta attivato il dispositivo, quando il menu del dispositivo corrispondente appare sullo schermo.	Tasti numerici ▲/▼/◀/▶/Tasto ENTER Tasti colorati Tasto EXIT
	Una volta attivato il dispositivo, quando si riproduce un file	◀◀ (ricerca all'indietro) ▶▶ (ricerca in avanti) ■ (Arresto) ▶ (Riproduzione/Pausa)
Dispositivo con sintonizzatore incorporato	Una volta attivato il dispositivo, durante la visione di un programma televisivo	Tasto CH ▲/▼
Dispositivo audio	Una volta attivato il ricevitore	Tasto VOL +/- Tasto MUTE
Anyview2	Quando si guarda un programma televisivo	▶ (Riproduzione/Pausa)

- La funzione Anynet+ è utilizzabile solo quando il telecomando è impostato su TV.
- Il tasto **REC** funziona solo in fase di registrazione.
- Non è possibile gestire i dispositivi Anynet+ utilizzando i pulsanti sul lato del televisore. I dispositivi Anynet+ possono essere gestiti solo tramite il telecomando.
- In determinate condizioni, il telecomando del televisore potrebbe non funzionare. In questo caso, rifezionare il dispositivo Anynet+.
- Le funzioni Anynet+ non sono utilizzabili con prodotti di altre case costruttrici.
- In modalità Anynet+, i tasti colorati potrebbero non funzionare in modo adeguato.
- Le funzioni ◀◀ e ▶▶ possono differire in base al dispositivo in uso.

Registrazione

È possibile utilizzare un videoregistratore per registrare un programma televisivo.

Premere il tasto **REC**.

La registrazione inizia. (Solo quando è collegato un dispositivo di registrazione Anynet+).

- Il programma televisivo corrente viene registrato in modalità Watch TV (Guarda TV). Se si sta guardando l'immagine di un altro dispositivo, vengono registrate le immagini di quel dispositivo.
- E' inoltre possibile registrare stream sorgente selezionando **Registra dopo aver premuto il tasto** Anynet+.
- Prima di registrare, controllare che il jack dell'antenna sia correttamente collegato al dispositivo di registrazione. Per il collegamento dell'antenna al dispositivo di registrazione, consultare il manuale dell'utente.

Ascolto tramite il ricevitore

È possibile ascoltare l'audio tramite un ricevitore anziché dagli altoparlanti del televisore.

1. Premere il tasto **Anynet+**.

Premere il tasto ▲ o ▼ per selezionare **Ricevitore**, quindi premere **ENTER/OK**.

2. Premere il tasto ◀ o ▶ per selezionare **Acceso**, quindi premere **ENTER/OK**.

L'audio viene trasmesso dal ricevitore.

3. Premere il tasto **EXIT** per uscire.

➤ Se il ricevitore è impostato su **Acceso**, l'audio del televisore viene trasmesso dal ricevitore a 2 canali.

➤ Se il ricevitore è utilizzabile esclusivamente con il sistema Home Theater (solo audio), potrebbe non apparire nell'elenco dei dispositivi.

➤ In caso di contenuti protetti da copyright, il ricevitore potrebbe non funzionare correttamente.

➤ Quando si ascolta l'audio attraverso il ricevitore, vi sono limitazioni per l'uso del menu relativo all'audio e alla funzione PIP.



Controlli da effettuare prima di contattare l'assistenza tecnica

Sintomo	Soluzione
Anynet+ non funziona.	<ul style="list-style-type: none"> ■ Controllare se si sta utilizzando un dispositivo Anynet+. Il sistema Anynet+ può essere utilizzato solo con dispositivi AV che supportano Anynet+. ■ Collegare solo un ricevitore. ■ Controllare che il cavo di alimentazione di Anynet+ sia collegato correttamente. ■ Controllare i collegamenti dei cavi Video/Audio/HDMI del dispositivo Anynet+. ■ Verificare se Anynet+ (HDMI-CEC) è impostato su On nel menu di impostazione di Anynet+. ■ Verificare se il telecomando del televisore è in modalità TV. ■ Verificare se il telecomando è esclusivo per il dispositivo Anynet+. ■ In alcune condizioni, Anynet+ non funziona. (Ricerca canali) ■ Quando si collega o si rimuove il cavo HDMI, eseguire una nuova ricerca dei dispositivi oppure spegnere e riaccendere il televisore. ■ Controllare che la funzione Anynet+ o il dispositivo Anynet+ sia impostato su on.
Si desidera avviare Anynet+.	<ul style="list-style-type: none"> ■ Controllare che il dispositivo Anynet+ sia collegato correttamente al televisore e che Anynet+ (HDMI-CEC) sia impostato su On nel menu di impostazione di Anynet+. ■ Premere il tasto TV sul telecomando del televisore. Premere il tasto Anynet+ per visualizzare il menu Anynet+, quindi selezionare l'opzione desiderata.
Si desidera uscire da Anynet+.	<ul style="list-style-type: none"> ■ Selezionare Visualizza TV nel menu Anynet+. ■ Premere il tasto SOURCE sul telecomando del televisore e selezionare un dispositivo non Anynet+. ■ Premere CH, CH LIST, PRE-CH, o altro per passare in modalità TV. Si noti che il tasto dei canali funziona solo se non è collegato un dispositivo Anynet+ con sintonizzatore incorporato.
Il messaggio Connessione a un dispositivo Anynet+... viene visualizzato a schermo .	<ul style="list-style-type: none"> ■ Non è possibile utilizzare il telecomando durante la configurazione di Anynet+ o durante il passaggio a un'altra modalità di visualizzazione. ■ Utilizzare il telecomando solo al termine dell'impostazione di Anynet+ o del passaggio alla nuova modalità di visualizzazione.
Non si riesce ad avviare la riproduzione sul dispositivo Anynet+.	Non è possibile utilizzare la funzione di riproduzione mentre è in corso la funzione Plug & Play.
Lo schermo del dispositivo esterno non appare.	<ul style="list-style-type: none"> ■ Controllare se il dispositivo supporta le funzioni di Anynet+. ■ Controllare se il cavo HDMI è collegato correttamente. ■ Verificare se <Anynet+ (HDMI-CEC)> è impostato su <On> nel menu di impostazione di Anynet+. ■ Cerca ancora dispositivi Anynet+. ■ E' possibile collegare un dispositivo Anynet+ solo tramite un cavo HDMI. Alcuni cavi HDMI potrebbero non supportare le funzioni Anynet+.
Il programma televisivo non può essere registrato.	Verificare se il jack dell'antenna sul dispositivo di registrazione è correttamente collegato.

Uso del blocco Kensington antifurto

Il blocco Kensington è un dispositivo usato per assicurare fisicamente il sistema quando viene utilizzato in un luogo pubblico.

Il dispositivo di blocco è in vendita separatamente. L'aspetto del dispositivo e il metodo di blocco possono variare, a seconda della marca. Per informazioni sull'uso, consultare il manuale fornito insieme al blocco Kensington.

1. Inserire il dispositivo di blocco nello slot Kensington sull'LCD del televisore (Figura 1) e ruotarlo nella direzione di blocco (Figura 2).
2. Collegare il cavo di blocco Kensington.
3. Fissare il blocco Kensington a un tavolo o altro oggetto pesante.

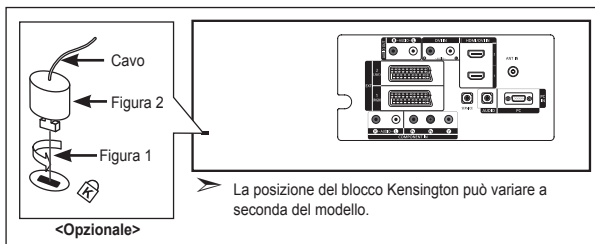

Risoluzione dei problemi: Prima di contattare l'assistenza

Nessun audio o immagine	<ul style="list-style-type: none">• Controllare che il cavo di alimentazione sia collegato alla presa di corrente.• Verificare di aver premuto i tasti  sul pannello anteriore dell'apparecchio.• Controllare le impostazioni relative al contrasto e alla luminosità dell'immagine.• Controllare il volume.
Immagine normale ma audio assente	<ul style="list-style-type: none">• Controllare il volume.• Controllare se si è premuto il tasto MUTE del telecomando.• Verificare che la funzione "Mute interno" sia disattivata.
Nessuna immagine oppure immagine in bianco e nero	<ul style="list-style-type: none">• Regolare le impostazioni del colore.• Controllare se la selezione del sistema di trasmissione è corretta.
Interferenze di audio e immagine	<ul style="list-style-type: none">• Provare a identificare l'apparecchiatura elettrica che causa le interferenze e spostarla più lontano.• Collegare il televisore a un'altra presa di alimentazione.
Immagine distorta o con disturbi, audio distorto	<ul style="list-style-type: none">• Controllare la direzione e i collegamenti dell'antenna. Le interferenze sono spesso dovute all'uso di un'antenna interna.
Telecomando non funzionante	<ul style="list-style-type: none">• Sostituire le batterie del telecomando.• Pulire il bordo superiore del telecomando (finestra di trasmissione).• Controllare i terminali delle batterie.
Appare il messaggio "Controlla cavo segnale".	<ul style="list-style-type: none">• Controllare che il cavo del segnale sia saldamente collegato al PC o alle sorgenti video.• Controllare che le sorgenti video o il PC siano accesi.
In modalità PC, appare il messaggio "Modo non supportato".	<ul style="list-style-type: none">• Controllare la risoluzione massima e la frequenza dell'adattatore video.• Confrontare questi valori con i dati delle modalità di visualizzazione.

Il pannello LCD TFT è composto da sub pixel (3.133.440) la cui produzione richiede una tecnologia molto sofisticata.

Tuttavia, alcuni pixel potrebbero risultare più luminosi o più scuri. Questo fenomeno non ha alcun impatto sulle prestazioni del prodotto.

Specifiche tecniche e ambientali

Nome del modello	LE32R8	LE37R8	LE40R8
Dimensione schermo (Diagonale)	32 poll.	37 poll.	40 poll.
Consumo di energia	150 W	170 W	190 W
Risoluzione PC	1360 x 768 @ 60 Hz	1360 x 768 @ 60 Hz	1360 x 768 @ 60 Hz
Uscita Audio	10 W x 2	10 W x 2	10 W x 2
Dimensioni (Lar x Pro x Alt)			
Corpo	874 x 81 x 531 mm	1013 x 93 x 602 mm	1084 x 95 x 639 mm
Con supporto	874 x 291 x 577 mm	1013 x 300 x 652 mm	1084 x 300 x 690 mm
Peso (con supporto)	15 kg	21 kg	22 kg
Caratteristiche ambientali			
Temperatura di esercizio	Da 10 °C a 40 °C (da 50 °F a 104 °F)	Da 10 °C a 40 °C (da 50 °F a 104 °F)	Da 10 °C a 40 °C (da 50 °F a 104 °F)
Umidità di esercizio	Da 10 % a 80 %, senza condensa	Da 10 % a 80 %, senza condensa	Da 10 % a 80 %, senza condensa
Temperatura di stoccaggio	Da -20 °C a 45 °C (da -4 °F a 113 °F)	Da -20 °C a 45 °C (da -4 °F a 113 °C)	Da -20 °C a 45 °C (da -4 °F a 113 °C)
Umidità di stoccaggio	Da 5 % a 95 %, senza condensa	Da 5 % a 95 %, senza condensa	Da 5 % a 95 %, senza condensa

Supporto ruotabile (Sinistra / Destra)

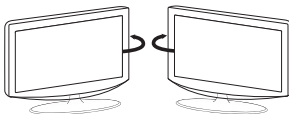

-20° ~ 20°

- Design e specifiche sono soggetti a modifiche senza preavviso.
- Questo prodotto è un'apparecchiatura digitale di Classe B.
- Per le specifiche elettriche, consultare l'etichetta apposta sul prodotto.

Diagrammi a blocchi

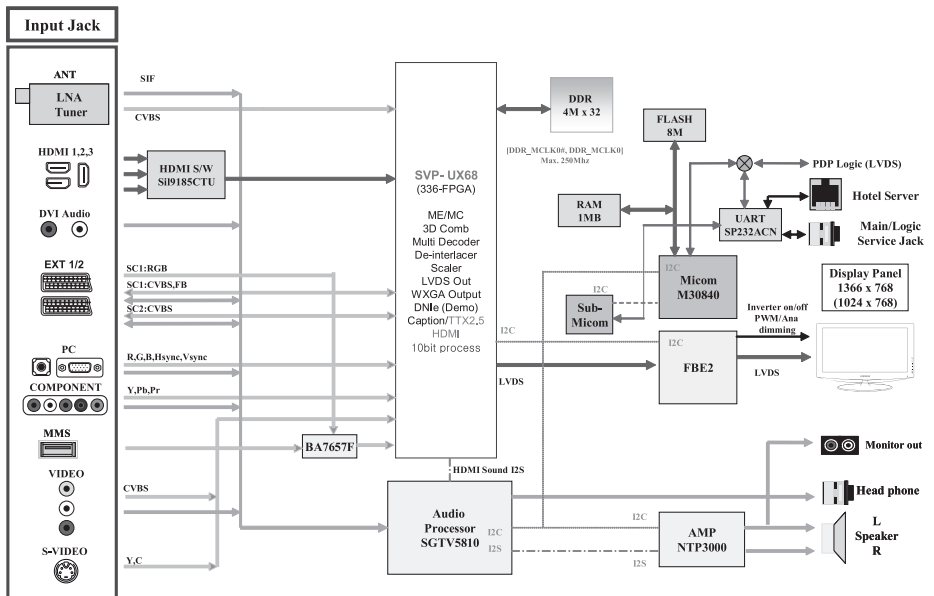

*Questa pagina è stata lasciata
intenzionalmente vuota.*



Precauciones al mostrar en la pantalla una imagen fija

La imagen fija puede causar daños permanentes en la pantalla del televisor.

- No deje una imagen fija en la pantalla LCD durante más de dos horas ya que se podría producir una retención de la imagen en la pantalla. Este fenómeno de retención de imágenes también se denomina "quemadura de pantalla". Para evitar que se produzca esa persistencia de la imagen, reduzca el nivel de luminosidad y de contraste de la pantalla cuando muestre imágenes fijas.
-  El uso del televisor LCD en formato 4:3 durante un tiempo prolongado puede dejar rastros de bordes en las partes izquierda, derecha y central de la pantalla debido a las diferencias en la emisión lumínica de la pantalla. Reproducir un DVD o una videoconsola puede causar un efecto similar en la pantalla. La garantía no cubre estos daños.
- Ver imágenes fijas de videojuegos y PC durante más tiempo del indicado puede producir imágenes fantasma parciales. Para evitar este efecto, reduzca el 'brillo' y el 'contraste' cuando vea imágenes fijas.

Contenido

CONEXIÓN Y PREPARACIÓN DEL TV

◆ Lista de componentes	2
◆ Instalación del soporte	2
◆ Instalación del equipo de montaje en la pared	2
◆ Aspecto general del panel de control	3
◆ Aspecto general del panel de conexiones	4
◆ Vista del mando a distancia	6
◆ Instalación de las pilas en el mando a distancia	7
◆ Encendido y apagado	7
◆ Cómo poner el televisor en modo de espera	7
◆ Plug & Play	8

AJUSTE DE CANALES

◆ Memorización automática de canales	9
◆ Memorización manual de canales	10
◆ Configuración de las listas de canales	11
◆ Activación del bloqueo infantil	11
◆ Orden de los canales memorizados	12
◆ Asignación de nombres de canales	12
◆ Sintonización precisa de la recepción de canales	13

AJUSTE DE LA IMAGEN

◆ Cambio del formato de la imagen	13
◆ Ajuste de imagen personal	14
◆ Cambio del tono del color	14
◆ Activación de la luz de fondo	15
◆ Configuración detallada de los valores de la imagen	16
◆ Cambio del tamaño de la imagen	17
◆ Congelación de la imagen actual	18
◆ Selección del Modo Pantalla	18
◆ Reajuste de los valores de la imagen a los valores predefinidos de fábrica	18
◆ Digital NR/Color activo/DNIe/Mejor cine	19
◆ Visualización de imagen sobre imagen (PIP)	20
◆ Nivel de negro de HDMI	21

AJUSTE DEL SONIDO

◆ Cambio del estándar de sonido	21
◆ Ajuste de los valores del sonido	22
◆ Configuración del TruSurround XT (SRS TS XT)	22
◆ Conexión de auriculares	23
◆ Selección del modo de sonido	23
◆ Ajuste automático del volumen	23
◆ Selección del silencio interno	24
◆ Audición del sonido de la imagen secundaria	24
◆ Reajuste de los valores del sonido a los valores predefinidos de fábrica	25

AJUSTE DE LA HORA

◆ Ajuste y visualización de la hora actual	25
◆ Ajuste del temporizador de desconexión	26
◆ Apagado y encendido automáticos del televisor	26

DESCRIPCIÓN DE LAS FUNCIONES

◆ Elección del idioma	27
◆ Uso del Modo Juego	27
◆ Configuración del modo de pantalla azul/Selección de la melodía	28
◆ Configuración del PC para el cine en casa	28
◆ Configuración de Efecto de luz	29
◆ Uso de la función de ahorro de energía	29
◆ Selección de la fuente	30
◆ Edición de los nombres de fuentes de entrada	30

USO DE LA FUNCIÓN DE TELETEXTO

◆ Decodificador de teletexto	31
◆ Visualización de la información de teletexto	32
◆ Selección de una página de teletexto específica	32
◆ Uso de Fasttext para seleccionar una página del teletexto	33
◆ Configuración del mando a distancia	33
◆ Códigos del mando a distancia	34

CONFIGURACIÓN DEL ORDENADOR

◆ Configuración del software del PC (basado en Windows XP)	37
◆ Modos de visualización	37
◆ Ajustes del ordenador	38
◆ Ajuste de montaje en la pared (LE40R8) (se vende por separado)	39

ACERCA DE ANYNET+

◆ ¿Qué es Anynet?	40
◆ Conexión de dispositivos Anynet+	40
◆ Configuración de Anynet+	41
◆ Búsqueda y cambio de dispositivos Anynet+	41
◆ Grabación	42
◆ Escucha a través de un receptor	43
◆ Compruebe estos puntos antes de solicitar servicio técnico	43

RECOMENDACIONES PARA EL USO

◆ Utilización del bloqueo Kensington antirrobo	44
◆ Solución de problemas: Antes de ponerse en contacto con el personal del servicio técnico	44
◆ Especificaciones técnicas y medioambientales	45

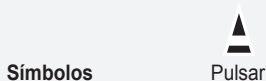

Símbolos



Pulsar



Importante



Nota



Botón de una pulsación

Lista de componentes

Asegúrese de que los siguientes elementos se incluyen con el televisor de pantalla LCD. Si falta alguno, póngase en contacto con su distribuidor.

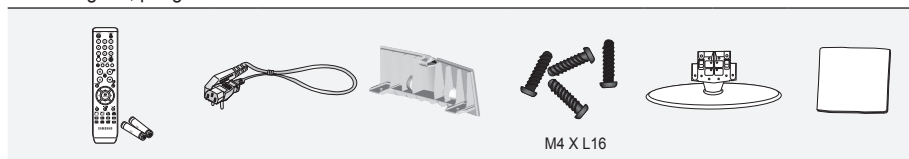

Mando a distancia
y pilas
(AAA x 2)

Cable de
alimentación

Cubierta- inferior

Tornillos del
soporte x 4

Soporte

Paño de
limpieza

- Manual del usuario
- Tarjeta de garantía
- Guía de seguridad
- Tarjetas de registro

- Tarjeta de garantía/Guía de seguridad/Tarjetas de registro (no disponibles en todos los lugares)
- El soporte y el tornillo del soporte podrían no estar incluidos, según el modelo.

Instalación del soporte

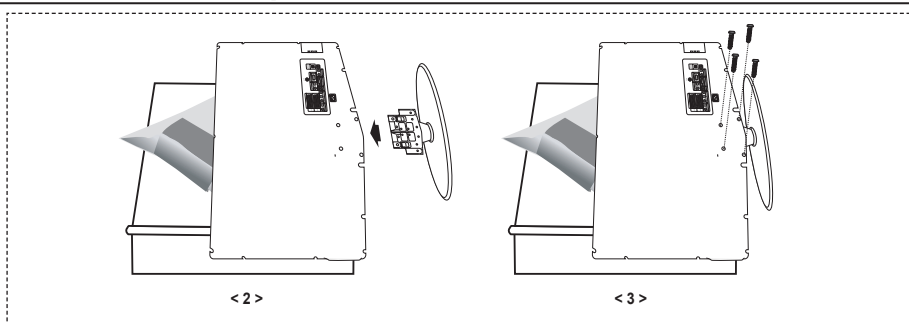

1. Sitúe el televisor boca abajo sobre un paño suave o un cojín, encima de una mesa.
 2. Coloque el soporte en el orificio de la parte inferior del televisor.
 3. Inserte el tornillo en el orificio indicado y apriételo.
- En los modelos con un tamaño de pantalla de 37 pulgadas y más el soporte ya está instalado.

Instalación del equipo de montaje en la pared

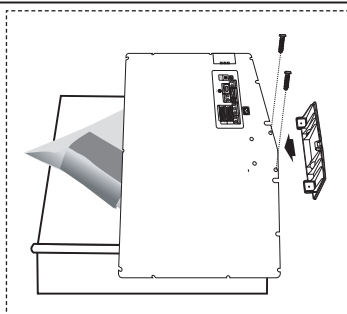

Los elementos del montaje en la pared (se venden por separado) permiten instalar el televisor en una pared. Si desea más información sobre la instalación de los componentes para montaje en la pared, consulte las instrucciones que se facilitan con dichos elementos. Si necesita ayuda con la instalación del soporte mural, póngase en contacto con un técnico.

Samsung Electronics no se hace responsable de los daños causados al producto o al usuario si éste ha efectuado la instalación del televisor.

- Retire el soporte, tape el agujero inferior y asegure con los dos tornillos.

Aspecto general del panel de control

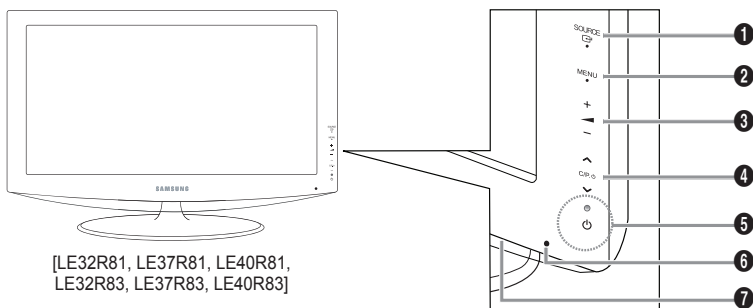

[LE32R81, LE37R81, LE40R81,
LE32R83, LE37R83, LE40R83]

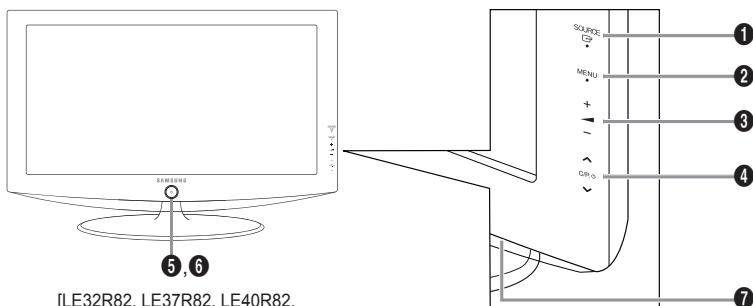

[LE32R82, LE37R82, LE40R82,
LE32R84, LE37R84, LE40R84]

Botones del panel frontal

Toque el lado derecho de cada botón para activar la función.

➤ El color y la forma del producto pueden variar según el modelo.

1 SOURCE

Cambia entre todas las fuentes de entrada disponibles (TV, Ext.1, Ext.2, AV, S-Video, Componente, PC, HDMI1, HDMI2, HDMI3.) En el menú en pantalla, utilice este botón de igual modo que los botones **ENTER/OK** del mando a distancia.

2 MENU

Púlselo para ver un menú en pantalla con las opciones del televisor.

3 + -

Púlselos para subir o bajar el volumen. En el menú en pantalla, utilice estos botones + - de igual modo que los botones ◀ y ▶ del mando a distancia.

4 < C/P. >

Permiten cambiar de canal. En el menú en pantalla, utilice los botones < C/P.  > de igual modo que los botones ▲ y ▼ del mando a distancia. (Sin mando a distancia, puede encender el televisor utilizando los botones de los canales.)

5 (Encendido)

Púlselo para encender o apagar el TV.

Indicador de encendido

Parpadea y se apaga cuando se enciende el aparato y se ilumina en el modo en espera.

6 Sensor del mando a distancia

El mando a distancia debe dirigirse hacia este punto del televisor.

7 Altavoces

Aspecto general del panel de conexiones

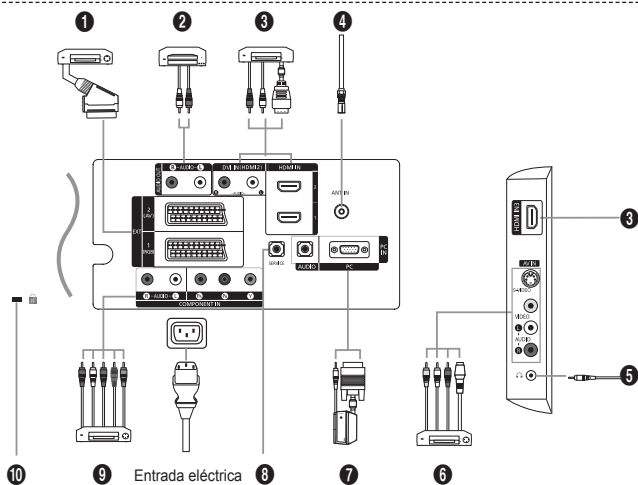

➤ El color y la forma del producto pueden variar según el modelo.

- Cada vez que conecte un dispositivo externo al televisor, compruebe que la unidad esté desconectada de la alimentación.
- Cuando conecte un dispositivo externo, debe hacer coincidir los colores del terminal de conexión y del cable.

1 Conexión de decodificador, vídeo o DVD

Conector	Entrada			Salida
	Vídeo	Audio (L/R)	RGB	Vídeo + Audio (L/R)
EXT 1	○	○	○	Sólo está disponible la salida de TV.
EXT 2	○	○	○	La salida que puede elegir.

- Tomas de entrada o salida para dispositivos externos, como aparatos de vídeo, reproductores de DVD, consolas de videojuegos o reproductores de videodiscos.

2 Conexión del AUDIO

- Conecte los cables de sonido RCA a "R - AUDIO - L" de la parte posterior del aparato y los otros extremos a los conectores de entrada de sonido correspondientes en el amplificador o sistema de cine en casa en DVD.

3 HDMI IN 1, HDMI IN 2, HDMI IN 3

- Admite conexiones entre dispositivos AV habilitados para la conexión HDMI (decodificadores, reproductores DVD).
- No se necesita conexión de audio adicional para una conexión de HDMI a HDMI.

➤ ¿Qué es HDMI?

- "La interfaz multimedia de alta definición" (HDMI) permite la transmisión de los datos de vídeo digital de alta definición y varios canales de sonido digital (5.1 canales).
- El terminal HDMI/DVI admite la conexión DVI con un dispositivo ampliado mediante el cable apropiado (no suministrado). La diferencia entre los dispositivos HDMI y DVI es que el HDMI es más pequeño, tiene instalada la función de codificación HDCP (protección alta de la copia digital del ancho de banda) y es compatible con el sonido digital de varios canales.

DVI IN (HDMI 2) (AUDIO R/L)

- Cuando conecte este equipo a un decodificador, un reproductor de DVD, una consola de juegos, etc., a través de HDMI o DVI, debe comprobar que el modo de salida de vídeo sea compatible como se muestra en la tabla inferior. Un error de compatibilidad puede causar distorsión o ruptura de la imagen o que ésta no se vea.

- Cuando se usa un cable HDMI/DVI de conexión, sólo se puede conectar al terminal HDMI 2.

➤ Para la conexión se debe usar un cable DVI a HDMI o un adaptador DVI-HDMI, y el terminal "R - AUDIO - L" en DVI para la salida de sonido.

➤ Modos compatibles con HDMI/DVI y componentes

	480i	480p	576i	576p	720p	1080i
HDMI/DVI 50 Hz	X	X	X	○	○	○
HDMI/DVI 60 Hz	X	○	X	X	○	○
Componente	○	○	○	○	○	○

4 Conexión a la antena o a la red de televisión por cable

Para ver correctamente los canales de televisión, el aparato debe recibir una señal de alguna de las siguientes fuentes:

- Una antena exterior / Una red de televisión por cable / Una red por satélite

6 Conexión de dispositivos A/V externos

- Conecte el cable RCA o S-VIDEO a un dispositivo A/V externo adecuado, como, por ejemplo, un vídeo, un DVD o una cámara de vídeo.
- Conecte los cables de sonido RCA a "R - AUDIO - L" de la parte posterior del aparato y los otros extremos a los conectores de salida de sonido correspondientes en el dispositivo A/V.
- Los auriculares se pueden conectar a la salida de auriculares (5) en la parte posterior de la unidad. Si los auriculares están conectados, el sonido de los altavoces integrados estará apagado.

7 Conexión al ordenador

- Conecte el cable D- sub (opcional) a "PC (PC IN)", en la parte posterior del aparato, y el otro extremo a la tarjeta de vídeo del ordenador.
- Conecte el cable de sonido estéreo (opcional) a "AUDIO (PC IN)" de la parte posterior del aparato y el otro extremo a la salida "Audio Out" de la tarjeta de sonido del ordenador.

8 SERVICE

- Conexión de servicio para el ingeniero de servicio cualificado.

9 Conexión de dispositivos de componentes (DTV/DVD)

- Conecte los cables de vídeo de componentes (opcional) al conector de componentes ("P_R", "P_B", "Y") de la parte posterior del equipo y los otros extremos a los conectores de salida de vídeo de los componentes correspondientes en el DTV o DVD.
- Si desea conectar tanto el decodificador como el DTV (o DVD), deberá conectar el decodificador al DTV (o DVD) y conectar el DTV (o DVD) al conector de componentes ("P_R", "P_B", "Y") de su equipo.
- Los conectores P_R, P_B, e Y de los dispositivos de componentes (DTV o DVD) algunas veces están etiquetados como Y, B-Y y R-Y o Y, Cb y Cr.
- Conecte los cables de sonido RCA (opcionales) a "R - AUDIO - L" de la parte posterior del aparato y los otros extremos a los conectores de salida de sonido correspondientes en el DTV o DVD.
- Este TV LCD muestra la imagen con la resolución óptima en modo 720p.
- Este TV LCD muestra la imagen con la resolución máxima en modo 1080i.

10 Bloqueo Kensington

- El bloqueo Kensington (opcional) es un dispositivo que se utiliza para fijar físicamente el sistema cuando se utiliza en un sitio público.
- Si desea usar un dispositivo de bloqueo, póngase en contacto con el distribuidor donde adquirió el televisor.
- La ubicación del Bloqueo Kensington puede variar según los modelos.

Vista del mando a distancia

- 1 Selecciona un dispositivo de destino para controlar con el mando a distancia Samsung (TV, DVD, STB, CABLE, VCR). (Consulte la página 34~36.)
- 2 Botón de suspensión del televisor
- 3 Botones numéricos para acceso directo a los canales
- 4 Selección de canal de uno/dos dígitos
- 5 Muestra el "Lista de canales" en la pantalla.
- 6 Selecciona directamente los modos TV
- 7 Funciones del vídeo/DVD (rebobinar, detener, reproducir/pausa, avance rápido)
- 8 Aumento de volumen
 Disminución de volumen
- 9 Desactivación temporal del sonido
- 10 Pantalla de menús y confirmación de cambios
- 11 Selección del modo de sonido
- 12 Vuelve al menú anterior
- 13 Selección de efectos de imagen
- 15 Selección de efectos de sonido
- 16 Selección de SRS TS XT
- 17 Ajusta 5 dispositivos diferentes: televisor, DVD, decodificador, cable o vídeo.
- 19 Selección de fuente disponible
- 20 Canal anterior
- 21 Desconexión automática
- 22 Graba emisiones en directo (Sólo la función Anynet+) (Consulte la página 40)
- 23 P◀: Canal siguiente
P▶: Canal anterior
- 24 Sale de la pantalla OSD
- 25 Controla el cursor en el menú
- 26 Se utiliza para ver información sobre la emisión actual
- 27 Congela la imagen
- 28 Ejecuta las funciones de visualización de Anynet y configura los dispositivos de Anynet.
- 29 Selección del tamaño de la imagen
- 30 PIP: Activa o desactiva la función Picture-in-Picture (Imagen sobre imagen)
SOURCE: Selección de la fuente de entrada
POSITION: Selección de la posición de PIP
P▶: Canal siguiente
P◀: Canal anterior
- 31 Si el mando a distancia no funciona, cambie las pilas y pulse el botón "RESET" durante 2-3 segundos antes de utilizarlo.

Funciones de teletexto

- 6 Sale de la visualización de teletexto
- 10 Índice del teletexto
- 14 Seleccione alternativamente Teletext (Teletexto), Double (Doble) o Mix (Mezcla).
- 19 Selección del modo de teletexto (LIST/FLOF)
- 20 Página secundaria de teletexto
- 23 P◀: Página de teletexto siguiente
P▶: Página de teletexto anterior
- 24 Cancelar teletexto
- 26 Mostrar teletexto
- 11 13 27 29 Selección de tema de Fastext
- 30 PIP: Teletexto en espera
- 30 POSITION: Selección de tamaño de teletexto
- 30 SOURCE: Memorización de teletexto

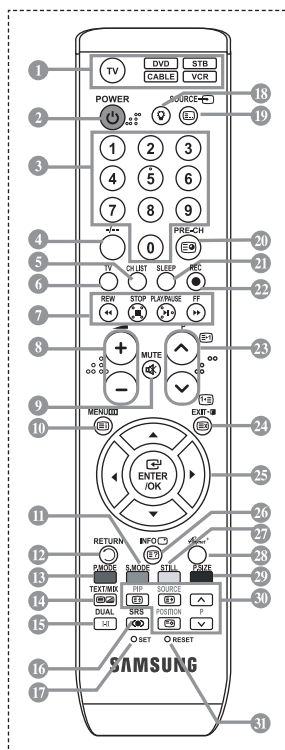

- El exceso de luz puede influir en el rendimiento del mando a distancia.
- Es un mando a distancia especial para personas con discapacidades visuales; presenta puntos Braille en los botones de encendido, canales, parada, reproducción/pausa y volumen.

Instalación de las pilas en el mando a distancia

1. Levante la tapa de la parte posterior del mando a distancia, como se muestra en la ilustración.
 2. Inserte dos pilas de tamaño AAA.
 - Respete los extremos "+" y "-" de las pilas que se indican en el diagrama del interior del compartimento.
 3. Vuelva a colocar la tapa.
 - Saque las pilas y guárdelas en un lugar fresco y seco si no va a utilizar el mando a distancia durante un período de tiempo prolongado. El mando a distancia se puede utilizar hasta una distancia de 7 metros del televisor. (Suponiendo un uso normal del TV, las pilas duran aproximadamente un año.)
-
- Si el mando a distancia no funciona, haga estas comprobaciones:
1. ¿Está encendido el televisor?
 2. ¿Están intercambiados los polos positivos y negativos de las pilas?
 3. ¿Se han agotado las pilas?
 4. ¿Ha habido un corte de luz o el cable está desenchufado?
 5. ¿Hay un fluorescente o un neón a poca distancia?

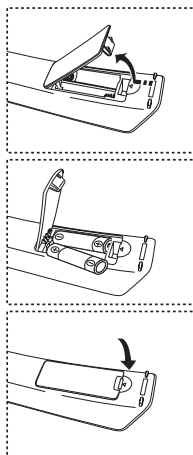

Encendido y apagado

El cable de alimentación se conecta a la parte trasera del televisor.

1. Enchufe el cable de alimentación en una toma eléctrica adecuada.
 - Se enciende el indicador de modo en espera de la parte frontal del equipo.
2. Pulse el \odot botón de la parte frontal del aparato.
 - También puede pulsar los botones **POWER** \odot o **TV** del mando a distancia para encender el televisor.
 - El programa que estaba viendo por última vez se vuelve a seleccionar de forma automática.
3. Pulse los botones numéricos (0~9) o de canales arriba/abajo (\odot/\odot) del mando a distancia o **C/P** \odot o el botón de la parte derecha del panel.
 - Cuando encienda el equipo por primera vez, se le pedirá que elija el idioma en el que quiere que aparezcan los menús.
4. Para apagar el televisor, vuelva a pulsar el botón **POWER** \odot .

Cómo poner el televisor en modo de espera

El aparato puede ponerse en modo de espera para reducir el consumo eléctrico. El modo de espera es muy útil si desea interrumpir la visualización momentáneamente (durante la comida, por ejemplo).

1. Pulse el botón **POWER** \odot en el mando a distancia.
 - La pantalla se apaga y aparece un indicador de modo de espera rojo en la parte frontal del equipo.
2. Para volver a encender el equipo, pulse de nuevo **POWER** \odot , los botones numéricos (0~9), **TV** o de canal arriba/abajo (\odot/\odot).
 - No deje el aparato en modo de espera durante períodos largos de tiempo (cuando está de vacaciones, por ejemplo). Lo mejor es desenchufar el aparato de la red eléctrica y de la antena.

Plug & Play

Cuando el televisor se enciende por primera vez, algunos valores se establecen de forma automática y correlativa: Están disponibles los ajustes siguientes.

1. Pulse el botón **POWER**  en el mando a distancia.
Aparece el mensaje "Start Plug & Play" con "OK" seleccionado.
2. Seleccione el idioma apropiado pulsando los botones **▲** o **▼**.
Pulse el botón **ENTER/OK** para confirmar la selección.
3. Pulse los botones **◀** o **▶** para seleccionar "Shop" o "Home" y, a continuación, pulse los botones **ENTER/OK**.
 - Es recomendable configurar el televisor en el modo Casa para obtener la mejor imagen en un entorno doméstico.
 - El modo Tienda sólo es necesario en los entornos comerciales.
 - Si la unidad se ha configurado accidentalmente en el modo Tienda y se desea volver al modo Dinámico (Casa), se debe pulsar el botón del volumen y, a continuación, mantener pulsado durante cinco segundos el botón **MENU** del lateral del televisor.
4. Aparece el mensaje "Comprobar la entrada de la antena" con la opción "Aceptar" seleccionada.
Pulse el botón **ENTER/OK**.
 - Compruebe que el cable de la antena esté conectado correctamente.
5. Seleccione el país apropiado pulsando los botones **▲** o **▼**.
Pulse el botón **ENTER/OK** para confirmar la selección.
6. Aparece el menú "Guardado automático" con la opción "Aceptar" seleccionada.
Pulse el botón **ENTER/OK**.
 - La búsqueda de canales se iniciará y terminará automáticamente.
 - Después de memorizar todos los canales disponibles, se muestra "Ajustar hora".
 - Pulse el botón **ENTER/OK** en cualquier momento para interrumpir el proceso de memorización.
7. Pulse el botón **ENTER/OK**.
Seleccione la "Mes", "Fecha", "Año", "Hora" o los "Minuto" pulsando los botones **◀** o **▶**.
Ajuste la "Mes", "Fecha", "Año", "Hora" o los "Minuto" pulsando los botones **▲** o **▼**.
 - También puede definir la hora y los minutos pulsando los botones numéricos en el mando a distancia.
8. Pulse el botón **ENTER/OK** para confirmar la selección.



- ◆ **Idioma:** Seleccione el idioma.
- ◆ **País:** Seleccione el país.
- ◆ **Guardado automático:** Automáticamente busca y almacena los canales disponibles en el área local.
- ◆ **Ajustar hora:** Ajusta la hora actual del reloj del televisor.

Si desea reiniciar esta función...

1. Pulse el botón **MENU** para ver el menú.
Pulse los botones ▲ o ▼ para seleccionar “Configuración” y, a continuación, pulse el botón **ENTER/OK**.
2. Pulse de nuevo el botón **ENTER/OK** para seleccionar “Plug & Play”.
3. Aparece el mensaje “Iniciar Plug & Play”.



- Memorización automática de canales
- Memorización manual de canales



Memorización automática de canales

Puede explorar los rangos de frecuencia disponibles (la disponibilidad depende del país).

Puede que los números de programa asignados automáticamente no correspondan a los números de programa reales o deseados. Sin embargo, puede ordenar los números de forma manual y borrar los canales que no desee ver.

1. Pulse el botón **MENU** para ver el menú.
Pulse los botones ▲ o ▼ para seleccionar “Canal” y, a continuación, pulse el botón **ENTER/OK**.
2. Pulse el botón **ENTER/OK** para seleccionar “País”.
3. Seleccione el país pulsando los botones ▲ o ▼.
Pulse el botón **ENTER/OK** para confirmar la selección.
4. Pulse los botones ▲ o ▼ para seleccionar “Guardado automático” y, a continuación, pulse el botón **ENTER/OK**.
5. Pulse el botón **ENTER/OK**.
 - El televisor empezará a memorizar todos los canales disponibles.
 - Pulse el botón **ENTER/OK** en cualquier momento si desea interrumpir el proceso de memorización y volver al menú “Canal”.
6. Una vez memorizados todos los canales disponibles, aparecerá el menú “Ordenar”.

Memorización manual de canales

Puede memorizar hasta 100 canales, incluidos aquellos que se reciben mediante redes por cable.

Al almacenar canales de forma manual, puede elegir:

- ◆ Si se memoriza o no cada canal que se encuentre.
 - ◆ El número con el que desea identificar cada canal memorizado.
1. Pulse el botón **MENU** para ver el menú.
Pulse los botones ▲ o ▼ para seleccionar "Canal" y, a continuación, pulse el botón **ENTER/OK**.
 2. Pulse los botones ▲ o ▼ para seleccionar "Guardado manual" y, a continuación, pulse el botón **ENTER/OK**.
 3. Pulse el botón **ENTER/OK** para seleccionar "Programa".
 4. Para asignar un número de programa a un canal, busque el número correcto pulsando los botones ▲ o ▼ y, a continuación, pulse el botón **ENTER/OK**.
 - También puede ajustar el número del programa pulsando los botones numéricos del mando a distancia.
 5. Pulse los botones ▲ o ▼ para seleccionar "Sistema de color" y, a continuación, pulse el botón **ENTER/OK**.
 6. Seleccione el estándar de color adecuado pulsando los botones ▲ o ▼ y, a continuación, pulse el botón **ENTER/OK**.
 7. Pulse los botones ▲ o ▼ para seleccionar "Sistema de sonido" y, a continuación, pulse el botón **ENTER/OK**.
 8. Seleccione el estándar de sonido adecuado pulsando los botones ▲ o ▼ y, a continuación, pulse el botón **ENTER/OK**.
 - Si se produce un sonido anormal o no se produce sonido, vuelva a seleccionar el sistema de sonido adecuado.
 9. Si sabe el número del canal que desea almacenar, pulse los botones ▲ o ▼ para seleccionar "Canal". Pulse el botón **ENTER/OK**. Seleccione **C** (canal aéreo) o **S** (canal de cable) pulsando los botones ▲ o ▼. Pulse el botón ▶ para seleccionar el canal. Seleccione el número adecuado pulsando los botones ▲ o ▼ y, a continuación, pulse el botón **ENTER/OK**.
 - Modo de canal: **P** (modo de programa), **C** (modo de canal aéreo), **S** (modo de canal de cable)
 - También puede ajustar el número del canal pulsando los botones numéricos del mando a distancia.
 10. Si no conoce los números de canal, pulse los botones ▲ o ▼ para seleccionar "Buscar". Pulse el botón **ENTER/OK**. Busque pulsando los botones ▲ o ▼ y, a continuación, pulse el botón **ENTER/OK**.
 11. Pulse los botones ▲ o ▼ para seleccionar "Guardar". Pulse el botón **ENTER/OK** para seleccionar "Aceptar".
 12. Repita los pasos del 3 al 11 con cada uno de los canales que vaya a memorizar.

◆ **Programa:** Selecciona un número de programa para el canal.

◆ **Sistema de color:** Ajusta el sistema de soporte del color.

◆ **Sistema de sonido:** Ajusta el sistema de soporte del sonido.

◆ **Canal:** Selecciona un canal.



◆ **Buscar:** Busca el valor de frecuencia del canal.

◆ **Guardar:** Guarda la configuración.

Configuración de las listas de canales

Configure los canales como prefiera.

Puede borrar, añadir o bloquear fácilmente el canal que desee.

1. Pulse el botón **MENU** para ver el menú.
Pulse los botones **▲** o **▼** para seleccionar "Canal" y, a continuación, pulse el botón **ENTER/OK**.
2. Pulse los botones **▲** o **▼** para seleccionar "Gestor de canales" y, a continuación, pulse el botón **ENTER/OK**.
3. Pulse el botón **ENTER/OK** para seleccionar "Lista de canales".
4. Pulse el botón **►** para seleccionar " ".
5. Pulse los botones **▲** o **▼** para seleccionar el canal no deseado y, a continuación, pulse el botón **ENTER/OK**.
6. Repita el paso 5 con cada canal que desee seleccionar o cancelar.
7. Pulse el botón **EXIT** para salir.
➤ "  " está activo cuando "Seguridad para niños" está seleccionado como "Activado".

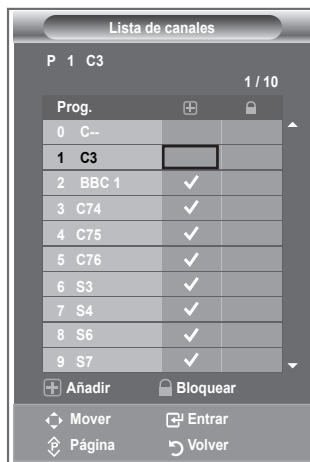

-  Puede seleccionar estas opciones pulsando el botón **CH LIST** del mando a distancia.



Activación del bloqueo infantil

Esta función permite bloquear el vídeo y el audio para evitar que los usuarios no autorizados (por ejemplo, los niños) puedan ver programas poco recomendables.

El bloqueo infantil no se puede desactivar mediante los botones del panel lateral.

Mantenga el mando a distancia alejado de los niños, puesto que sólo mediante éste se puede desactivar el bloqueo infantil.

1. Pulse el botón **MENU** para ver el menú.
Pulse los botones **▲** o **▼** para seleccionar "Canal" y, a continuación, pulse el botón **ENTER/OK**.
2. Pulse los botones **▲** o **▼** para seleccionar "Gestor de canales" y, a continuación, pulse el botón **ENTER/OK**.
3. Pulse los botones **▲** o **▼** para seleccionar "Seguridad para niños" y, a continuación, pulse el botón **ENTER/OK**.
4. Vuelva a pulsar los botones **▲** o **▼**, para seleccionar "Activado" o "Desactivado". Pulse el botón **ENTER/OK**.
5. Pulse los botones **▲** o **▼** para seleccionar "Lista de canales" y, a continuación, pulse el botón **ENTER/OK**.
6. Pulse el botón **►** para seleccionar " ".
7. Pulse los botones **▲** o **▼** para seleccionar los canales que desee bloquear y, a continuación, pulse el botón **ENTER/OK**.
8. Repita los pasos con cada canal que desee bloquear o desbloquear.
9. Pulse el botón **EXIT** para salir.
➤ Seleccione "Activado" o "Desactivado" en "Seguridad para niños" para activar o desactivar fácilmente los canales que estén marcados con " ".

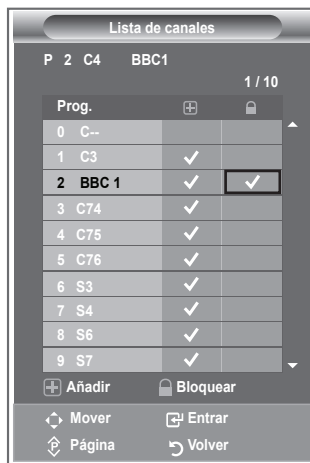

Orden de los canales memorizados

Puede intercambiar los números de dos canales:

- ◆ Para modificar el orden numérico en el que se han memorizado automáticamente los canales
 - ◆ Para recordar con facilidad los números de los canales que ve con más frecuencia.
1. Pulse el botón **MENU** para ver el menú.
Pulse los botones ▲ o ▼ para seleccionar "Canal" y, a continuación, pulse el botón **ENTER/OK**.
 2. Pulse los botones ▲ o ▼ para seleccionar "Ordenar" y, a continuación, pulse el botón **ENTER/OK**.
 3. Seleccione el número de canal que desea cambiar pulsando varias veces los botones ▲ o ▼. Pulse el botón **ENTER/OK**.
 - El número y el nombre del canal seleccionado se mueven al lado derecho.
 4. Pulse los botones ▲ o ▼ para desplazar el canal a la posición que se desee y, a continuación, pulse el botón **ENTER/OK**.
 - El canal seleccionado sustituye al que se había memorizado anteriormente con el número elegido.
 5. Repita los pasos del 3 al 4 con cada uno de los canales que vaya a ordenar.
 6. Pulse el botón **EXIT** para salir.



Asignación de nombres de canales

Los nombres de los canales se asignarán de forma automática cuando éstos emitan dicha información. Estos nombres se pueden cambiar, lo que le permite asignar otros nuevos.

1. Pulse el botón **MENU** para ver el menú.
Pulse los botones ▲ o ▼ para seleccionar "Canal" y, a continuación, pulse el botón **ENTER/OK**.
2. Pulse los botones ▲ o ▼ para seleccionar "Nombre" y, a continuación, pulse el botón **ENTER/OK**.
3. Si es necesario, seleccione el canal al que se va a asignar un nuevo nombre pulsando los botones ▲ o ▼. Pulse el botón **ENTER/OK**.
 - La barra de selección aparece alrededor del cuadro del nombre.

Para...	Debe...
Seleccionar una letra, número o símbolo	Pulsar los botones ▲ o ▼
Desplazarse a la letra siguiente	Pulsar el botón ►
Retroceder a la letra anterior	Pulsar el botón ◀
Confirmar el nombre	Pulsar el botón ENTER/OK .

- Los caracteres disponibles son: Letras del alfabeto (A~Z)/números (0~9)/caracteres especiales (-, espacio)
5. Repita los pasos 3 al 4 con cada canal al que vaya a asignar un nuevo nombre.
 6. Pulse el botón **EXIT** para salir.

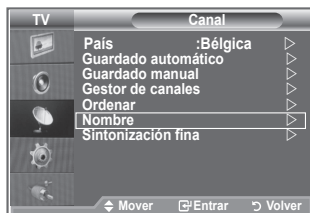

Sintonización precisa de la recepción de canales

Utilice la sintonización fina para ajustar manualmente un determinado canal a fin de que la recepción sea óptima.

1. Use los botones numéricos para seleccionar directamente el canal que desee ajustar con precisión.
2. Pulse el botón **MENU** para ver el menú.
Pulse los botones **▲** o **▼** para seleccionar "Canal" y, a continuación, pulse el botón **ENTER/OK**.
3. Pulse los botones **▲** o **▼** para seleccionar "Sintonización fina" y, a continuación, pulse el botón **ENTER/OK**.
4. Pulse los botones **◀** o **▶** para ajustar la sintonización fina.
Pulse el botón **ENTER/OK**.
5. Pulse el botón **EXIT** para salir.
 - Los canales que se han ajustado con sintonización fina se marcan con un asterisco "*" a la derecha del número de canal en la banda del canal. Y el número de canal se pone de color rojo.
 - Para reiniciar la sintonización fina, seleccione "Restabl." pulsando los botones **▲** o **▼**, y, a continuación, pulse el botón **ENTER/OK**.

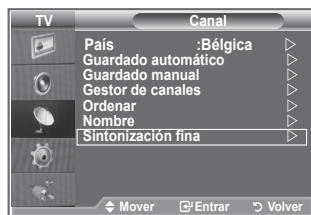

Cambio del formato de la imagen

Puede seleccionar el tipo de imagen que mejor cumpla sus requisitos de visualización.

1. Pulse el botón **MENU** para ver el menú.
Pulse el botón **ENTER/OK** para seleccionar "Imagen".
2. Pulse el botón **ENTER/OK** para seleccionar "Modo".
3. Pulse los botones **▲** o **▼** para seleccionar el efecto de imagen deseado. Pulse el botón **ENTER/OK**.
4. Pulse el botón **EXIT** para salir.

- ◆ **Dinámico:** Selecciona la alta definición en la imagen, en una habitación luminosa.
- ◆ **Estándar:** Selecciona la visualización óptima de la imagen, en un entorno normal.
- ◆ **Película:** Selecciona una visualización agradable de la imagen, en una sala oscura.

- El modo Imagen se debe ajustar separadamente para cada fuente de entrada.
- Puede volver a los ajustes de imagen predefinidos de fábrica seleccionando "Restablecer". (Consulte "Reajuste de los valores de la imagen a los valores predefinidos de fábrica", en la página 18).

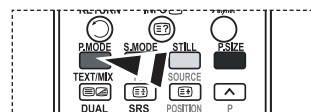

- Pulse el botón **P.MODE** del mando a distancia para seleccionar uno de los ajustes de imagen.

Ajuste de imagen personal

El aparato tiene varios valores que le permiten controlar la calidad de imagen.

1. Para seleccionar el efecto de imagen deseado, siga las instrucciones 1 a 3 de "Cambio del formato de la imagen".
2. Pulse los botones ▲ o ▼ para seleccionar un elemento en concreto. Pulse el botón **ENTER/OK**.
3. Pulse los botones ◀ o ▶ para reducir o aumentar el valor de una opción concreta. Pulse el botón **ENTER/OK**.
4. Pulse el botón **EXIT** para salir.



- ◆ **Contraste:** Ajusta la claridad y oscuridad entre los objetos y el fondo.
- ◆ **Brillo:** Ajusta el brillo de toda la pantalla.
- ◆ **Nitidez:** Ajusta el contorno de los objetos para que estén más o menos nítidos.
- ◆ **Color:** Ajusta los colores para que aparezcan más claros o más oscuros.
- ◆ **Matiz (sólo NTSC):** Ajusta el color de los objetos haciendo que sean más rojos o verdes para que tengan un aspecto más natural.

- Los parámetros ajustados se almacenan de acuerdo con el modo Imagen seleccionado.
- En el modo PC, sólo "Contraste", "Brillo" se pueden ajustar.
- La función "Matiz" sólo está disponible en los modos "HDMI" y "Componente".

Cambio del tono del color

Puede seleccionar el tono de color que le resulte más cómodo para la vista.

1. Para seleccionar el efecto de imagen deseado, siga las instrucciones 1 a 3 de "Cambio del formato de la imagen" (en la página 13).
2. Pulse los botones ▲ o ▼ para seleccionar "Tono de color" y, a continuación, pulse el botón **ENTER/OK**.
3. Pulse los botones ▲ o ▼ para seleccionar el ajuste del tono de color deseado. Pulse el botón **ENTER/OK**.
4. Pulse el botón **EXIT** para salir.

- ◆ **Frio2:** Hace que la temperatura del color sea más azul que en el menú "Frio1".
- ◆ **Frio1:** Hace que el blanco sea azulado.
- ◆ **Normal:** Mantiene el color blanco sin modificaciones.
- ◆ **Cálido1:** Hace que el blanco sea rojizo.
- ◆ **Cálido2:** Hace que la temperatura del color sea más roja que en el menú "Cálido1".



- Los parámetros ajustados se almacenan de acuerdo con el modo Imagen seleccionado.
- Cuando el modo de imagen está ajustado en Dinámico o Estándar, no se puede seleccionar ni Cálido1 ni Cálido2.

Activación de la luz de fondo

Puede ajustar el brillo de la pantalla mediante el ajuste del brillo de la luz de fondo del LCD. (0~10)

1. Para seleccionar el efecto de imagen deseado, siga las instrucciones 1 a 3 de “Cambio del formato de la imagen” (en la página 13).
2. Pulse los botones ▲ o ▼ para seleccionar “Luz de fondo” y, a continuación, pulse el botón **ENTER/OK**.
3. Pulse los botones ◀ o ▶ para reducir o aumentar el valor de una opción concreta.
4. Pulse el botón **ENTER/OK**.
Pulse el botón **EXIT** para salir.



Configuración detallada de los valores de la imagen

Puede seleccionar el tono de color que le resulte más cómodo para la vista.

1. Pulse el botón **MENU** para ver el menú.
 2. Pulse el botón **ENTER/OK** para seleccionar "Imagen".
 3. Pulse los botones **▲** o **▼** para seleccionar "Configuración detallada", y, a continuación, pulse el botón **ENTER/OK**.
 4. Seleccione la opción adecuada pulsando los botones **▲** o **▼**, y, a continuación, pulse el botón **ENTER/OK**.
Opciones disponibles: Ajuste del negro, Contraste dinám, Gamma, Balance de blanco, Mi ctrl de color, Mejora del borde, Gama de colores.
 5. Cuando esté satisfecho con los ajustes, pulse el botón **ENTER/OK**.
 6. Pulse el botón **EXIT** para salir.
- Cuando el modo de la imagen está configurado como Película o Estándar, Configuración detallada se puede seleccionar.

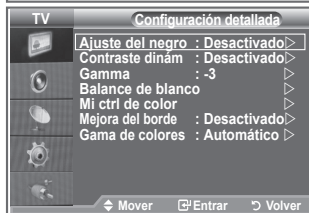

- Si DnE está configurado como Apag., Configuración detallada no se puede seleccionar si el modo Imagen está en el modo Estándar.

◆ **Ajuste del negro: Desactivado/Bajo/Medio/Alto**

Se puede seleccionar directamente el nivel de negro en la pantalla para ajustar la profundidad de ésta.

◆ **Contraste dinám.: Desactivado/Bajo/Medio/Alto**

Se puede ajustar el contraste de la pantalla para conseguir un contraste óptimo.

◆ **Gamma: -3~ 3**

Se puede ajustar el brillo medio de las imágenes.

Pulse los botones **◀** o **▶** hasta obtener la configuración óptima.

◆ **Balance de blanco: Rojo -/Verde -/Azul -/Rojo +/Verde +/Azul +/Restablecer**

Se puede ajustar la temperatura del color para conseguir colores más naturales.

Rojo -/Verde -/Azul -/Rojo +/Verde +/Azul +: El cambio del valor de ajuste renovará la pantalla ajustada.

Seleccione la opción adecuada pulsando los botones **▲** o **▼**, y, a continuación, pulse el botón **ENTER/OK**.

Pulse los botones **◀** o **▶** hasta obtener la configuración óptima.

Restablecer: El balance de blanco anteriormente ajustado se restablecerá con los valores predefinidos de fábrica.

◆ **Mi ctrl de color: Rosa/Verde/Azul/Blanco/Restablecer**

Este valor puede ajustarse para que se adapte a sus preferencias personales.

Rosa/Verde/Azul/Blanco El cambio del valor de ajuste renovará la pantalla ajustada.

Seleccione la opción adecuada pulsando los botones **▲** o **▼**, y, a continuación, pulse el botón **ENTER/OK**.

Pulse los botones **◀** o **▶** hasta obtener la configuración óptima.

➤ Restablecer: Los colores anteriormente ajustados se reiniciarán con los valores predefinidos de fábrica.

◆ **Mejora del borde: Desactivado/Activado**

Permite acentuar los bordes de los objetos.

◆ **Gama de colores: Automático/Wide**

El espacio de reproducción del color para la señal de entrada se puede establecer en Automático o Ancho.

Cambio del tamaño de la imagen



Puede seleccionar el tamaño de imagen que mejor se adapte a sus requisitos de visualización.

1. Pulse el botón **MENU** para ver el menú.
Pulse el botón **ENTER/OK** para seleccionar "Imagen".
2. Pulse los botones **▲** o **▼** para seleccionar "Tamaño" y, a continuación, pulse el botón **ENTER/OK**.
3. Seleccione la opción adecuada pulsando los botones **▲** o **▼**.
Pulse el botón **ENTER/OK**.
4. Pulse el botón **EXIT** para salir.

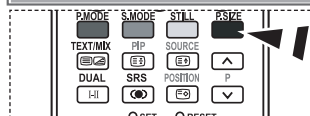
- ◆ **Ancho automat.:** Ajusta automáticamente el tamaño de la imagen a la relación de aspecto de la pantalla "16:9".
- ◆ **16:9:** Ajusta el tamaño de la imagen a 16:9, adecuado para ver los DVD o las emisiones en formato ancho.
- ◆ **Zoom ancho:** Aumenta el tamaño de la imagen más que 4:3.
- ◆ **Zoom:** Amplía la imagen ancha de 16:9 (en sentido vertical) para que la imagen ocupe el tamaño de la pantalla.
- ◆ **4:3:** Es la configuración predeterminada para una película de vídeo o una emisión normal.
- ◆ **Sólo exploración:** Muestra las escenas de entrada tal cual sin cortes cuando entran señales de HDMI 720p, 1080i.



Puede seleccionar estas opciones pulsando el botón **P.SIZE** del mando a distancia.

- La función "Ancho automat." sólo está disponible en los modos "TV", "Ext1", "Ext2", "AV" y "S-Vídeo".
- En el modo PC, sólo se pueden ajustar los modos "16:9" y "4:3".
- **Zoom:** Se selecciona  pulsando los botones **◀** o **▶**. Utilice los botones **◀** o **▶** para desplazar la imagen hacia arriba o hacia abajo. Tras seleccionar , utilice los botones **◀** o **▶** para ampliar o reducir el tamaño de la imagen en dirección vertical.
- **Zoom ancho:** Mueva la pantalla hacia arriba o hacia abajo mediante los botones **▲** o **▼** después de seleccionar  pulsando los botones **▶** o **ENTER/OK**.

Congelación de la imagen actual

Pulse el botón STILL para congelar la imagen en movimiento. Pulse de nuevo para cancelar.

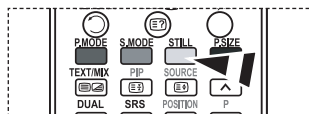

Selección del Modo Pantalla

Cuando se configura el tamaño de la imagen como Ancho automat. (Auto Wide) en un televisor panorámico 16:9, se puede determinar el tamaño de la imagen para ver una imagen en pantalla panorámica 4:3 WSS o ninguna. Cada país europeo exige un tamaño de imagen diferente de modo que esta función está concebida con la intención de que los usuarios la seleccionen.

1. Pulse el botón **MENU** para ver el menú.
Pulse el botón **ENTER/OK** para seleccionar "Imagen".
2. Pulse los botones **▲** o **▼** para seleccionar "Modo Pantalla" y, a continuación, pulse el botón **ENTER/OK**.

3. Seleccione la opción necesaria pulsando los botones **▲** o **▼**.
Pulse el botón **ENTER/OK**.

Opciones disponibles: 16:9, Zoom ancho, Zoom, 4:3

- ◆ 16:9: Establece la imagen en modo panorámico 16:9.
 - ◆ Zoom ancho: Aumenta el tamaño de la imagen más que 4:3.
 - ◆ Zoom: Aumenta el tamaño de la imagen verticalmente en la pantalla.
 - ◆ 4:3: Ajusta la imagen en modo normal 4:3.
4. Pulse el botón **EXIT** para salir.
 - El tamaño de la imagen está disponible en el modo Ancho automat.
 - Esta función no está disponible en el modo PC ni en el de componentes, HDMI.

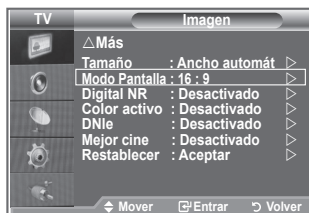

Reajuste de los valores de la imagen a los valores predefinidos de fábrica

Puede volver a los ajustes de imagen predefinidos de fábrica.

1. Para seleccionar el efecto de imagen deseado, siga las instrucciones 1 a 3 de "Cambio del formato de la imagen" en la página 13.
2. Pulse los botones **▲** o **▼** para seleccionar "Restablecer" y, a continuación, pulse el botón **ENTER/OK**.
3. Pulse los botones **▲** o **▼** para seleccionar "Aceptar" o "Cancelar". Pulse el botón **ENTER/OK**.
4. Pulse el botón **EXIT** para salir.
 - La función "Restablecer" afectará a cada modo de imagen.



Digital NR/Color activo/DNle/Mejor cine

Si la señal de emisión que recibe el televisor es débil, puede activarse la función de reducción digital del ruido (Digital Noise Reduction) para reducir la estática y las imágenes superpuestas que pueden aparecer en la pantalla.

1. Pulse el botón **MENU** para ver el menú.
Pulse el botón **ENTER/OK** para seleccionar "Imagen".
2. Seleccione la opción adecuada pulsando los botones **▲** o **▼**, y, a continuación, pulse el botón **ENTER/OK**.
Opciones disponibles: Digital NR, Color activo, DNle, Mejor cine.
3. Cuando esté satisfecho con los ajustes, pulse el botón **ENTER/OK**.
4. Pulse el botón **EXIT** para salir.



◆ Digital NR: Desactivado/Bajo/Medio/Alto/Automático

Si la señal que recibe el televisor es débil, puede activar esta función para reducir las imágenes superpuestas y el ruido que pueda aparecer en la pantalla.

➤ Esta función no está disponible en el modo PC.

◆ Color activo: Desactivado/Activado

Si activa esta opción, los colores del cielo y del césped se ven más sólidos y claros y la imagen de la pantalla más vívida.

➤ Esta función no está disponible en el modo PC.

➤ Esta función no está disponible en el modo Película y Estándar.

◆ DNle: Desactivado/Demo/Activado

Este televisor incluye la función DNle con el fin de conseguir una gran calidad visual. Si ajusta DNle en Activado, podrá ver la pantalla con la función DNle activada. Si ajusta DNle en Demo, podrá ver en la pantalla una imagen normal y con el modo DNle aplicado para realizar la demostración. Mediante esta función podrá ver la diferencia en la calidad visual.

➤ DNle (motor digital de imágenes naturales) **DNle™**

Esta función proporciona una imagen más detallada con reducción de interferencias 3D, ampliación de los detalles, mejora del contraste y mejora de los blancos. El nuevo algoritmo de compensación de imagen proporciona una imagen más detallada, más clara y con más brillo. La tecnología DNle™ adapta todas las señales al ojo humano.

➤ Esta función no está disponible en el modo PC.

➤ Esta función no está disponible en el modo Película.

◆ Mejor cine: Desactivado/Activado

Podrá ver un tono de piel más natural y el texto con más claridad incluso en las escenas de acción.

➤ Use esta función cuando vea películas.

➤ La modalità Wide Zoom, Zoom non e Solo scansione è supportata.

➤ Esta función no está disponible en el modo PC.

Visualización de imagen sobre imagen (PIP)

Puede mostrar una imagen secundaria dentro de la imagen principal de un programa de TV o entrada de vídeo. De esta forma puede ver una imagen del programa de TV o de la entrada de vídeo desde cualquier equipo conectado mientras ve la imagen principal.

1. Pulse el botón **MENU** para ver el menú.
Pulse los botones ▲ o ▼ para seleccionar "Configuración" y, a continuación, pulse el botón **ENTER/OK**.
2. Pulse los botones ▲ o ▼ para seleccionar "PIP" y, a continuación, pulse el botón **ENTER/OK**.
3. Pulse de nuevo el botón **ENTER/OK**.
Pulse los botones ▲ o ▼ para seleccionar "Activado" y, a continuación, pulse el botón **ENTER/OK**.
➤ Si PIP está activado, el tamaño de la imagen principal cambia a "16:9".
4. Pulse los botones ▲ o ▼ para seleccionar "Fuente" y, a continuación, pulse el botón **ENTER/OK**. Seleccione la fuente de la imagen secundaria pulsando los botones ▲ o ▼ y, a continuación, pulse el botón **ENTER/OK**.
➤ La imagen secundaria puede servir a diferentes selecciones de fuente según la configuración de la imagen principal.
5. Pulse los botones ▲ o ▼ para seleccionar "Tamaño" de la imagen secundaria y, a continuación, pulse el botón **ENTER/OK**. Seleccione el tamaño de la imagen secundaria pulsando los botones ▲ o ▼ y, a continuación, pulse el botón **ENTER/OK**.
➤ Si la imagen principal está en modo "PC" y "Componente", "Tamaño" no está disponible.
6. Pulse los botones ▲ o ▼ para seleccionar "Posición" y, a continuación, pulse el botón **ENTER/OK**. Seleccione la posición de la imagen secundaria pulsando los botones ▲ o ▼ y, a continuación, pulse el botón **ENTER/OK**.
7. Pulse los botones ▲ o ▼ para seleccionar "Programa" y, a continuación, pulse el botón **ENTER/OK**. Puede seleccionar el canal que desee ver en la imagen secundaria pulsando los botones ▲ o ▼. Pulse el botón **ENTER/OK**.
➤ La opción "Programa" puede estar activa cuando la imagen secundaria esté configurada como TV.
8. Pulse el botón **EXIT** para salir.
➤ Cuando utilice la pantalla principal para ver un juego o un karaoke, podrá advertir que la imagen en la ventana PIP es ligeramente poco natural.

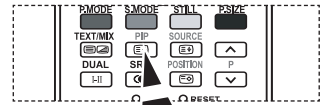

Pulse repetidamente el botón **PIP** del mando a distancia para activar o desactivar "PIP".

- ◆ **Fuente:** Se utiliza para seleccionar la fuente de la imagen secundaria.
- ◆ **Tamaño:** Se utiliza para seleccionar el tamaño de la imagen secundaria.
- ◆ **Posición:** Se usa para desplazar la imagen secundaria.
- ◆ **Programa:** Se utiliza para cambiar la imagen secundaria.

Ajustes de PIP

O: PIP funciona, X: PIP no funciona

Secundaria Principal	TV analogica	Ext.1	Ext.2	AV	S-Vídeo	Componente	HDMI	PC	TV digital
Componente	O	O	O	O	X	X	X	X	X
HDMI	O	O	O	O	X	X	X	X	X
PC	O	O	O	O	X	X	X	X	X

Nivel de negro de HDMI

Se puede seleccionar directamente el nivel de negro en la pantalla para ajustar la profundidad de ésta.

1. Pulse el botón **MENU** para ver el menú.
Pulse los botones ▲ o ▼ para seleccionar “Configuración” y, a continuación, pulse el botón **ENTER/OK**.
 2. Pulse los botones ▲ o ▼ para seleccionar “N.neg HDMI” y, a continuación, pulse el botón **ENTER/OK**.
 3. Pulse los botones ▲ o ▼ para seleccionar “Normal” o “Bajo” y, a continuación, pulse el botón **ENTER/OK**.
 4. Pulse el botón **EXIT** para salir.
- Esta función sólo está activa cuando se conecta una entrada externa a HDMI (señales RGB).

◆ **Normal:** La pantalla se ve más brillante.

◆ **Bajo:** La pantalla se ve más oscura.

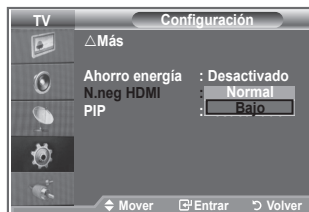
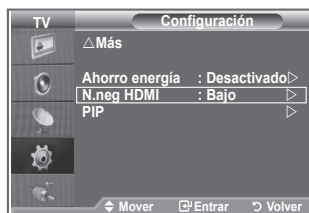

Cambio del estándar de sonido

Puede seleccionar un tipo de efecto de sonido especial que se usará cuando se visualice una emisión concreta.

1. Pulse el botón **MENU** para ver el menú.
Pulse los botones ▲ o ▼ para seleccionar “Sonido” y, a continuación, pulse el botón **ENTER/OK**.
2. Pulse el botón **ENTER/OK** para seleccionar “Modo”.
3. Seleccione el estándar de sonido adecuado pulsando los botones ▲ o ▼ y, a continuación, pulse el botón **ENTER/OK**.
4. Pulse el botón **EXIT** para salir.

◆ **Estándar:** Selecciona el modo de sonido normal.

◆ **Música:** Realza la música respecto de las voces.

◆ **Película:** Proporciona un sonido vivo y natural en las películas.

◆ **Diálogo:** Realza las voces respecto de los sonidos.

◆ **Personal:** Selecciona los ajustes del sonido que prefiera.
(Consulte “Ajuste de los valores del sonido”).



Ajuste de los valores del sonido

Es posible ajustar los parámetros del sonido según las preferencias personales.

1. Pulse el botón **MENU** para ver el menú.
Pulse los botones ▲ o ▼ para seleccionar "Sonido" y, a continuación, pulse el botón **ENTER/OK**.
2. Pulse los botones ▲ o ▼ para seleccionar "Ecuadorizador" y, a continuación, pulse el botón **ENTER/OK**.
3. Pulse los botones ◀ o ▶ para seleccionar un elemento en concreto. Pulse el botón **ENTER/OK**.
4. Pulse los botones ▲ o ▼ para alcanzar el valor necesario. Pulse el botón **ENTER/OK**.
5. Pulse el botón **EXIT** para salir.
➤ Si efectúa algún cambio en esta configuración, el Modo Sonido cambiará automáticamente a "Personal".



Configuración del TruSurround XT (SRS TS XT)

TruSurround XT es una tecnología SRS patentada que solventa el problema de reproducir contenido multicanal 5,1 en dos altavoces. TruSurround proporciona una experiencia de sonido virtual convincente a través de cualquier sistema de reproducción con dos altavoces, incluso con los altavoces internos del televisor. Es totalmente compatible con todos los formatos multicanal.

1. Pulse el botón **MENU** para ver el menú.
Pulse los botones ▲ o ▼ para seleccionar "Sonido" y, a continuación, pulse el botón **ENTER/OK**.
2. Pulse los botones ▲ o ▼ para seleccionar "SRS TS XT" y, a continuación, pulse el botón **ENTER/OK**.
3. Pulse los botones ▲ o ▼ para seleccionar "Activado" o "Desactivado". Pulse el botón **ENTER/OK**.
4. Pulse el botón **EXIT** para salir.



TruSurround XT, SRS y el símbolo son marcas registradas de SRS Labs, Inc. La tecnología TruSurround XT está incorporada bajo licencia de SRS Labs, Inc.

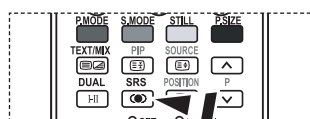
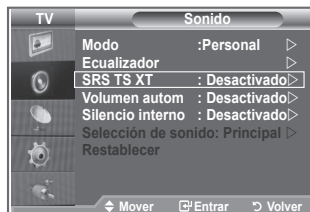

- También puede seleccionar estas opciones pulsando el botón **SRS** del mando a distancia.

Conexión de auriculares

Puede conectar unos auriculares al equipo si desea ver un programa de televisión sin molestar a las personas que están en la misma habitación.

- Cuando se inserta el conector del conjunto del cabezal en el puerto correspondiente, se puede trabajar sólo con las opciones "SRS TS XT" y "Volumen autom." del menú Sonido.
- El uso continuado de auriculares a un volumen elevado puede dañar la capacidad auditiva.
- No recibirá sonido de los altavoces cuando conecte los auriculares al sistema.
- El volumen de los auriculares y el del televisor se ajustan de manera distinta.



Selección del modo de sonido

Puede seleccionar el modo de sonido pulsando el botón "DUAL". Al pulsarlo, en la pantalla aparece el modo de sonido actual.

	Tipo de audio	DUAL 1/2	Predeterminado
FM estéreo	Mono	MONO	Cambio automático
	Estéreo	ESTÉREO ↔ MONO	
	Dual	DUAL 1 ↔ DUAL 2	DUAL 1
NICAM estéreo	Mono	MONO	Cambio automático
	Estéreo	MONO ↔ ESTÉREO	
	Dual	MONO ↔ DUAL 1 DUAL 2 ↔	DUAL 1

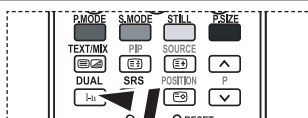

También puede seleccionar estas opciones pulsando el botón **DUAL** del mando a distancia.

- Si la señal de estéreo es débil y el modo cambia de forma automática, cambie a MONO.

Ajuste automático del volumen

Cada emisora tiene sus propias condiciones de señal y es difícil ajustar el volumen cada vez que se cambia de canal. Con esta función el volumen del canal deseado se ajusta de forma automática ya que reduce la salida de sonido cuando la señal de modulación es alta o la aumenta cuando es baja.

1. Pulse el botón **MENU** para ver el menú.
Pulse los botones **▲** o **▼** para seleccionar "Sonido" y, a continuación, pulse el botón **ENTER/OK**.
2. Pulse los botones **▲** o **▼** para seleccionar "Volumen autom." y, a continuación, pulse el botón **ENTER/OK**.
3. Pulse los botones **▲** o **▼** para seleccionar "Activado" o "Desactivado". Pulse el botón **ENTER/OK**.
4. Pulse el botón **EXIT** para salir.

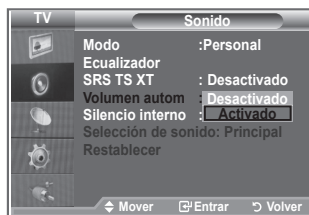
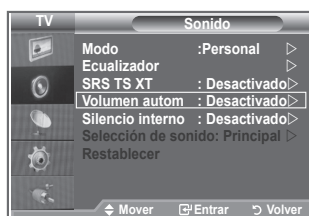

Selección del silencio interno

Si desea usar unos altavoces independientes, cancele el amplificador interno.

1. Pulse el botón **MENU** para ver el menú.
Pulse los botones ▲ o ▼ para seleccionar “Sonido” y, a continuación, pulse el botón **ENTER/OK**.
2. Pulse los botones ▲ o ▼ para seleccionar “Silencio interno” y, a continuación, pulse el botón **ENTER/OK**.
3. Pulse los botones ▲ o ▼ para seleccionar “Activado” o “Desactivado”. Pulse el botón **ENTER/OK**.
4. Pulse el botón **EXIT** para salir.
➤ Cuando “Silencio interno” está “Desactivado”, no es posible efectuar ajustes en los menús de sonido, excepto en “Selección de sonido” en el modo PIP.

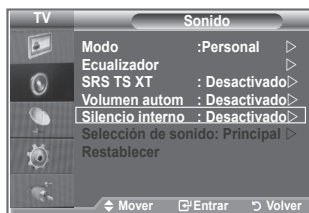

Audición del sonido de la imagen secundaria

Mientras esté activada la función PIP se puede escuchar el sonido de la imagen secundaria.

1. Pulse el botón **MENU** para ver el menú.
Pulse los botones ▲ o ▼ para seleccionar “Sonido” y, a continuación, pulse el botón **ENTER/OK**.
2. Pulse los botones ▲ o ▼ para seleccionar “Selección de sonido” y, a continuación, pulse el botón **ENTER/OK**.
3. Pulse los botones ▲ o ▼ para seleccionar “Sub”.
Pulse el botón **ENTER/OK**.
4. Pulse el botón **EXIT** para salir.

- ◆ **Principal:** Se usa para escuchar el sonido de la imagen principal.
- ◆ **Sub:** Se usa para escuchar el sonido de la imagen secundaria.

- Puede seleccionar esta opción cuando “PIP” está ajustado como “Activado”.

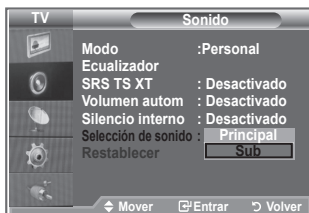
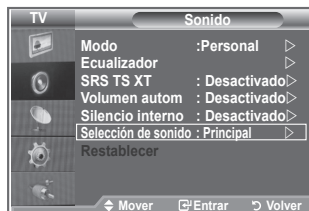

Reajuste de los valores del sonido a los valores predefinidos de fábrica

Si Modo Juego está activado, la función Restablecer del menú Sonido se activa. Si, tras configurar el ecualizador, selecciona la función Restablecer, se restauran los parámetros de fábrica de la configuración del ecualizador.

1. Pulse el botón **MENU** para ver el menú.
Pulse los botones ▲ o ▼ para seleccionar “Sonido” y, a continuación, pulse el botón **ENTER/OK**.
 2. Pulse los botones ▲ o ▼ para seleccionar “Restablecer” y, a continuación, pulse el botón **ENTER/OK**.
 3. Pulse el botón **EXIT** para salir.
- Puede seleccionar esta opción cuando “Modo Juego” está ajustado como “Activado”.



Ajuste y visualización de la hora actual

Puede establecer el reloj del TV para que aparezca la hora actual al pulsar el botón **INFO**. También se debe ajustar la hora si se desea utilizar los temporizadores de encendido/apagado automático.

1. Pulse el botón **MENU** para ver el menú.
Pulse los botones ▲ o ▼ para seleccionar “Configuración” y, a continuación, pulse el botón **ENTER/OK**.
2. Pulse los botones ▲ o ▼ para seleccionar “Hora” y, a continuación, pulse el botón **ENTER/OK**.
3. Pulse el botón **ENTER/OK** para seleccionar “Ajustar hora”.

Para...	Pulse...
Ir a “Mes”, “Fecha”, “Año”, “Hora” o “Minuto”	◀ el botón o ▶
Ajustar “Mes”, “Fecha”, “Año”, “Hora” o “Minuto”	▲ el botón o ▼
Pulse el botón ENTER/OK .	



5. Pulse el botón **EXIT** para salir.
- Si desconecta el cable de alimentación, debe configurar el reloj de nuevo.
- Puede ajustar Año, Mes, Fecha, Hora y Minuto directamente pulsando los botones numéricos del mando a distancia.

Ajuste del temporizador de desconexión

Puede seleccionar un período de tiempo entre 30 y 180 minutos para que, una vez transcurridos, el televisor pase automáticamente al modo de espera.

1. Pulse el botón **MENU** para ver el menú.
Pulse los botones **▲** o **▼** para seleccionar "Configuración" y, a continuación, pulse el botón **ENTER/OK**.
2. Pulse los botones **▲** o **▼** para seleccionar "Hora" y, a continuación, pulse el botón **ENTER/OK**.
3. Pulse los botones **▲** o **▼** para seleccionar "Temp. de desc." y, a continuación, pulse el botón **ENTER/OK**.
4. Pulse los botones **▲** o **▼** varias veces hasta que aparezca la hora deseada (Desactivado, 30, 60, 90, 120, 150, 180). Pulse el botón **ENTER/OK**.
5. Pulse el botón **EXIT** para salir.
 - Cuando el temporizador llega a 0, el televisor pasa al modo de espera de forma automática.



Apagado y encendido automáticos del televisor

1. Pulse el botón **MENU** para ver el menú.
Pulse los botones **▲** o **▼** para seleccionar "Configuración" y, a continuación, pulse el botón **ENTER/OK**.
2. Pulse los botones **▲** o **▼** para seleccionar "Hora" y, a continuación, pulse el botón **ENTER/OK**.
3. Pulse los botones **▲** o **▼** para seleccionar "Temporizador 1", "Temporizador 2", "Temporizador 3" y, a continuación, pulse el botón **ENTER/OK**.
4. Pulse los botones **▲** o **▼** para ajustar "Hora" y pulse el botón **▶** para ir al paso siguiente.
Ajuste otras opciones utilizando el mismo método que se indica anteriormente.

	Si/No	Pulsar los botones ▲ o ▼
Repetir	Seleccionar Una vez, Cada día, Lun-Vie, Lun-Sáb, Sáb-Dom	Pulsar los botones ▲ o ▼
Volumen	Ajustar 0~100	Pulsar los botones ▲ o ▼
Programa	Ajustar Programa	Pulsar los botones ▲ o ▼



- Cuando haya terminado, pulse el botón **RETURN** para volver.
 - La hora actual aparecerá siempre que se pulse el botón **INFO**.
 - Puede ajustar la hora, los minutos y el canal directamente pulsando los botones numéricos del mando a distancia.
- 5. Pulse el botón **EXIT** para salir.

Elección del idioma

Cuando utilice el aparato por primera vez, debe seleccionar el idioma que se utilizará para visualizar menús e indicaciones.

1. Pulse el botón **MENU** para ver el menú en pantalla. Pulse los botones **▲** o **▼** para seleccionar "Configuración" y, a continuación, pulse el botón **ENTER/OK**.
2. Pulse los botones **▲** o **▼** para seleccionar "Idioma" y, a continuación, pulse el botón **ENTER/OK**.
3. Seleccione el idioma apropiado pulsando los botones **▲** o **▼** varias veces. Pulse el botón **ENTER/OK**.
➤ Puede elegir uno de los 21 idiomas.
4. Pulse el botón **EXIT** para salir.



Uso del Modo Juego

Si se conecta a una consola de videojuegos como PlayStation™ o Xbox™, podrá obtener sensaciones más realistas seleccionando Modo Juego.

1. Pulse el botón **MENU** para ver el menú. Pulse los botones **▲** o **▼** para seleccionar "Configuración" y, a continuación, pulse el botón **ENTER/OK**.
2. Pulse los botones **▲** o **▼** para seleccionar "Modo Juego" y, a continuación, pulse el botón **ENTER/OK**.
3. Pulse los botones **▲** o **▼** para seleccionar "Activado" o "Desactivado". Pulse el botón **ENTER/OK**.
4. Pulse el botón **EXIT** para salir.
 - Si desea desconectarse de la consola de videojuegos y conectar otro dispositivo externo, cancele el modo de juego en el menú de configuración.
 - Si ve la televisión en Modo Juego, la pantalla tiembla ligeramente.
 - El Modo Juego no está disponible en el modo de TV.
 - Si Modo Juego está activado:
 - El Modo de Imagen cambia a Estándar y el Modo de Sonido cambia a Personal automáticamente. El usuario no puede cambiar éstos a otros modos.
 - El modo Sonido del menú Sonido se desactiva. Debe ajustar el sonido mediante el ecualizador.
 - La función Restablecer del menú Sonido se activa. Si, tras configurar el ecualizador, selecciona la función Restablecer, se restauran los parámetros de fábrica de la configuración del ecualizador.

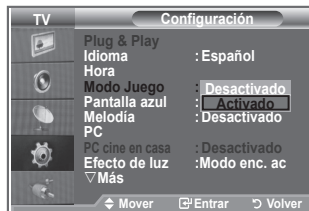

Configuración del modo de pantalla azul/Selección de la melodía

Pantalla azul:

Si no se recibe ninguna señal o ésta es muy débil, una pantalla azul sustituye de forma automática la imagen con interferencias.

Si desea continuar viendo la imagen deficiente, debe definir el modo "Pantalla azul" como "Desactivado".

Melodía:

Es posible oír una melodía cuando el televisor se enciende o apaga.

1. Pulse el botón **MENU** para ver el menú.
Pulse los botones ▲ o ▼ para seleccionar "Configuración" y, a continuación, pulse el botón **ENTER/OK**.
2. Pulse los botones ▲ o ▼ para seleccionar "Pantalla azul" o "Melodía". Pulse el botón **ENTER/OK**.
3. Cuando esté satisfecho con los ajustes, pulse el botón **ENTER/OK**.
 - ◆ **Pantalla azul:** Desactivado/Activado
 - ◆ **Melodía:** Desactivado/Bajo/Medio/Alto
4. Pulse el botón **EXIT** para salir.



Configuración del PC para el cine en casa

Se pueden ver las imágenes con más calidad cuando se configuran los valores de la pantalla en el modo PC.

Si se establece la función PC para cine en casa, se pueden configurar los valores de Configuración detallada (cuando el modo Imagen está ajustado en Estándar o Película) como en el modo de PC.

1. Pulse el botón **MENU** para ver el menú.
Pulse los botones ▲ o ▼ para seleccionar "Configuración" y, a continuación, pulse el botón **ENTER/OK**.
 2. Pulse los botones ▲ o ▼ para seleccionar "PC cine en casa".
Pulse el botón **ENTER/OK**.
 3. Pulse los botones ▲ o ▼ para seleccionar "Activado" o "Desactivado".
Pulse el botón **ENTER/OK**.
 4. Pulse el botón **EXIT** para salir.
- Esta función sólo está disponible en el modo PC.



Configuración de Efecto de luz

Se puede apagar o encender el LED azul del frontal del televisor según las circunstancias. Use esta función para ahorrar energía o si el LED le molesta a la vista.

1. Pulse el botón **MENU** para ver el menú en pantalla. Pulse los botones **▲** o **▼** para seleccionar "Configuración" y, a continuación, pulse el botón **ENTER/OK**.
2. Pulse los botones **▲** o **▼** para seleccionar "Efecto de luz" y, a continuación, pulse el botón **ENTER/OK**.
3. Seleccione la opción deseada (Desactivado, Modo apag. act., Modo enc. act., Activado) pulsando los botones **▲** o **▼**. Pulse el botón **ENTER/OK**.

◆ Desactivado:	El LED (azul) no se activará.
◆ Modo apag. act.:	Enciende el LED (azul) en modo de espera.
◆ Modo enc. act.:	Enciende el LED (azul) cuando se mira la TV.
◆ Activado:	El LED (azul) se encenderá una vez se haya apagado el televisor.

4. Pulse el botón **EXIT** para salir.

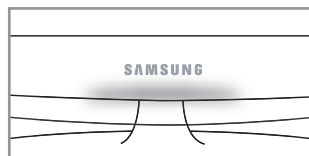

[LE32R81, LE37R81, LE40R81, LE32R83, LE37R83, LE40R83]

Uso de la función de ahorro de energía

Esta función ajusta el brillo del televisor, lo cual reduce el consumo de energía. Si desea ver la televisión por la noche, ajuste la opción del modo "Ahorro energía" en "Alto"; sus ojos se lo agradecerán y, además, reducirá el consumo de energía.

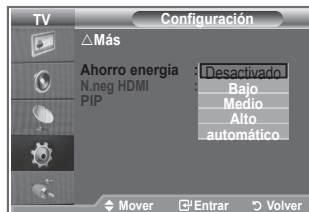

1. Pulse el botón **MENU** para ver el menú en pantalla. Pulse los botones **▲** o **▼** para seleccionar "Configuración" y, a continuación, pulse el botón **ENTER/OK**.
2. Pulse los botones **▲** o **▼** para seleccionar "Ahorro energía" y, a continuación, pulse el botón **ENTER/OK**.
3. Seleccione la opción deseada (Desactivado, Bajo, Medio, Alto, automático) pulsando los botones **▲** o **▼**. Pulse el botón **ENTER/OK**.
4. Pulse el botón **EXIT** para salir.



Selección de la fuente

Puede elegir entre varias fuentes externas conectadas a las tomas de entrada del televisor.

1. Pulse el botón **MENU** para ver el menú.
Pulse los botones **▲** o **▼** para seleccionar "Entrada" y, a continuación, pulse el botón **ENTER/OK**.
2. Pulse de nuevo el botón **ENTER/OK** para seleccionar "Fuentes".
 - Cuando no hay ningún dispositivo externo conectado al equipo, sólo están activas las opciones "TV", "Ext.1", "Ext.2" en "Fuentes". Las fuentes "AV", "S-Vídeo", "Componente", "PC", "HDMI1", "HDMI2", "HDMI3" sólo están activas cuando están conectadas al equipo.
3. Seleccione el dispositivo necesario pulsando los botones **▲** o **▼**.
Pulse el botón **ENTER/OK**.

 Pulse el botón **SOURCE** del mando a distancia para cambiar entre las fuentes disponibles. El modo TV se puede seleccionar pulsando el botón **TV**, los botones numéricos (0~9) y el botón **P**  del mando a distancia. Pero no se puede seleccionar con el botón **SOURCE**.

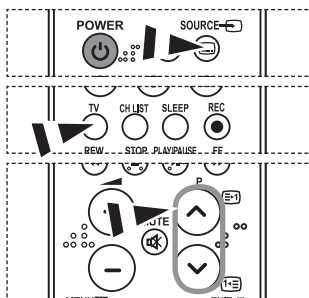

Edición de los nombres de fuentes de entrada

Dé un nombre al dispositivo conectado en las tomas de entrada; de esta manera será más fácil seleccionar el dispositivo de entrada.

1. Pulse el botón **MENU** para ver el menú.
Pulse el botón **ENTER/OK** para seleccionar "Entrada".
2. Pulse los botones **▲** o **▼** para seleccionar "Editar nombre" y, a continuación, pulse el botón **ENTER/OK**.
3. Pulse los botones **▲** o **▼** para seleccionar el dispositivo que desee editar. Pulse el botón **ENTER/OK**.
4. Pulse los botones **▲** o **▼** para seleccionar el dispositivo deseado.
Pulse el botón **ENTER/OK**.
5. Pulse el botón **EXIT** para salir.



Decodificador de teletexto

Muchos canales del televisor incluyen el “teletexto”, páginas de información escrita que proporciona datos como:

- ◆ Horarios de los programas de televisión.
- ◆ Boletines de noticias y partes meteorológicos.
- ◆ Resultados deportivos.
- ◆ Subtítulos para duros de oído.

Las páginas de teletexto se organizan en seis categorías:

Parte	Contenido
A	Número de página seleccionado.
B	Identidad de la emisora.
C	Número de página actual o estado de la búsqueda.
D	Fecha y hora.
E	Texto.
F	Información de estado.

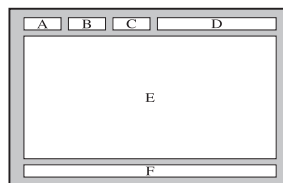

Visualización de la información de teletexto

Puede visualizar la información del teletexto en cualquier momento, pero la recepción de la señal debe ser buena. Si no es así:

◆ Puede faltar información.

◆ Puede que algunas páginas no aparezcan.

Para activar el modo de teletexto y visualizar la página de índice:

1. Seleccione el canal que ofrece el servicio de teletexto mediante los botones **P** (E) o **P** (E).
2. Pulse el botón **TEXT/MIX** (E) para activar el modo de teletexto.
 - Aparece el contenido de la página. Se puede volver a visualizar en cualquier momento si se pulsa el botón **MENU** (E).
3. Vuelva a pulsar el botón **TEXT/MIX** (E).
 - La emisión real se mostrará en la pantalla como "Teletexto", "Doble" y "Mezcla" por este orden.
4. Pulse el botón **TV** para salir de la visualización de texto.
 - Si aparece algún carácter extraño mientras se visualiza el texto, compruebe que el idioma del texto sea el mismo que el del menú "Configuración". Si ambos idiomas son diferentes, seleccione el mismo idioma en el menú "Configuración".

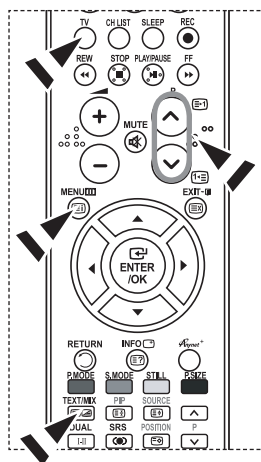

Selección de una página de teletexto específica

Pulse los botones numéricos en el mando a distancia para introducir o aceptar los números de página directamente:

1. Introduzca los tres dígitos del número de la página que se enumerará en el índice mediante los botones numéricos correspondientes.
2. Si la página seleccionada se vincula con varias páginas secundarias, éstas aparecen en secuencia. Para congelar la imagen en una página determinada, pulse **PIP** (E). Para reanudar, vuelva a pulsar el botón **PIP** (E).
3. Uso de varias opciones de pantalla:

Para visualizar...	Pulse...
Tanto la información del teletexto como la emisión normal	TEXT/MIX (E)
Texto oculto (respuestas a juegos, por ejemplo)	INFO (E?)
La pantalla normal	INFO (E?)
Página secundaria, escriba los 4 dígitos del número	PRE-CH (E)
Página siguiente	P (E)
Página anterior	P (E)
O doble de las letras en:	SOURCE (E)
• Mitad superior de la pantalla	• Una vez
• Mitad inferior de la pantalla	• Dos veces
La pantalla normal	• Tres veces

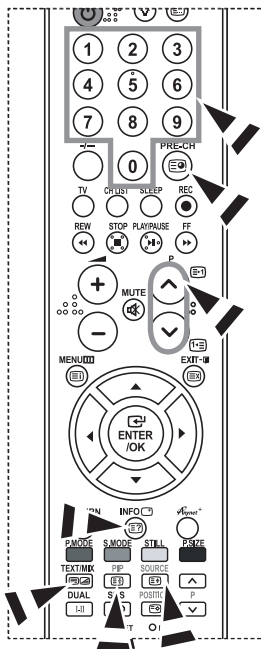

Uso de Fasttext para seleccionar una página del teletexto

Los distintos temas que se incluyen en las páginas de teletexto disponen de un código de color y se pueden seleccionar pulsando los botones de colores del mando a distancia.

1. Acceda a la página de contenido de teletexto pulsando el botón **TEXT/MIX** ().
2. Pulse el botón del color correspondiente para el tema que desear seleccionar (los temas disponibles se enumeran en la línea de información de estado).
3. Pulse el botón rojo para mostrar la página anterior.
Pulse el botón verde para mostrar la página siguiente.
4. Pulse el botón **TV** para salir de la visualización de texto.

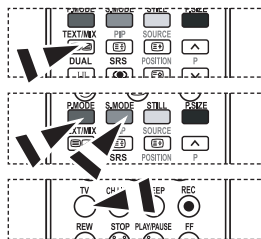

Configuración del mando a distancia

Una vez configurado correctamente, el mando a distancia puede funcionar en cinco modos diferentes: **TV**, **DVD**, **Cable**, **Decodificador**, **VCR**. Pulsando el botón correspondiente del mando a distancia podrá cambiar de un modo a otro y controlar cualquiera de estos equipos.

- El mando a distancia quizá no sea compatible con todos los reproductores de DVD, videos, decodificadores y receptores de TV digital.

Configuración del mando a distancia para controlar el vídeo, CABLE, DVD, STB

1. Apague el vídeo, CABLE, DVD, STB.
2. Pulse el botón **VCR**, **CABLE**, **DVD**, **STB** del mando a distancia del televisor.
3. Pulse el botón **SET** del mando a distancia del televisor.
4. Mediante los botones numéricos del mando a distancia, introduzca los tres dígitos del código del vídeo correspondientes a la marca de su vídeo, que aparece en la lista de la página 34~36 de este manual. Debe introducir los tres números del código, aunque el primero sea un "0". Si hay más de un código, elija el primero.
5. Pulse el botón **POWER** () del mando a distancia. El vídeo deberá encenderse si el mando está correctamente configurado. Si el vídeo no se enciende, repita los pasos 2, 3 y 4, pero pruebe con otro de los códigos indicados para la marca de su vídeo. Si no aparece ningún otro código, pruebe con todos los códigos de vídeo, desde el 000 hasta el 080.

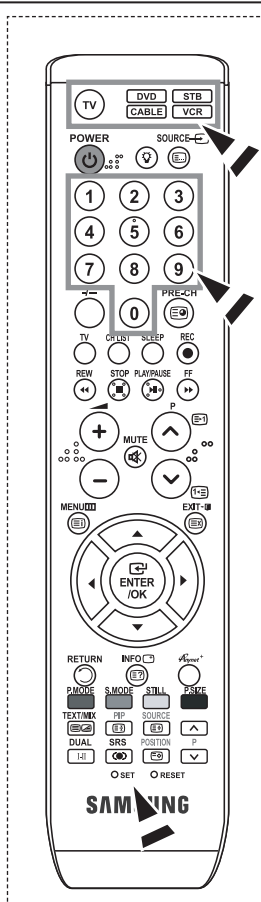

Códigos del mando a distancia

➤ REPRODUCTOR DE VÍDEO

Marca	Código
SAMSUNG	000 001 002 003 004 005 077 078 079
ADMIRAL	020
AIWA	025
AKAI	004 027 032
AUDIO DYNAMICS	007 026
BELL&HOWELL	018
BROKSONIC	022
CANDLE	002 003 006 008 015 055
CANON	021 056
CITIZEN	002 003 006 008 015 055
COLORTYME	007
CRAIG	002 024
CURTIS MATHES	002 007 008 017 021 025 056 064 066
DAEWOO	003 010 011 012 013 014 015 016
DB	007 026
DIMENSIA	017
DYNATECH	025
ELECTROHOME	034
EMERSON	001 003 006 021 022 025 030 032 034 040 047 050 052 060 063 065 066 067 069 073
FISHER	018 024 028 029 048 051 061
FUNAI	025
GENERAL ELECTRIC	002 005 017 021 056
GO VIDEO	002
HARMAN KARDON	007
HITACHI	019 025 041 042 074
INSTANT REPLAY	021
JC PENNEY	002 007 018 019 021 026 037 041 054 056
JCL	007 008 018 021 026 037
JVC	081 082 083
KENWOOD	007 008 018 021 026 037
KLH	070
KONIA	036
LG(Goldstar)	006 007 008 009 010
LLOYD	025
LOGIK	038
LXI	025
MAGNAVOX	021 056 059
MARANTZ	007 008 018 021 026 037 062
MARTA	006
MEI	021
MEMOREX	006 021 024 025
MGA	034
MIDLAND	005
MINOLTA	019 041 075
mitsubishi	019 034 041 046

Marca	Código
MONTGOMERY WARD	020
MTC	002 025
MULTITECH	002 005 025 038
NEC	007 008 018 026 037 062 064
OPTIMUS	020
ORION	073 074 075 076
PANASONIC	021 056 071 072
PENTAX	019 041 075
PENTEX RESEARCH+	008
PHILCO	021 056 059
PHILIPS	021 080
PIONEER	019 026 039 053
PORTLAND	015 049 055
PROSCAN	017
QUARTZ	018
QUASAR	021 056
RADIO SHACK/ REALISTIC	006 018 020 021 024 025 029 034 048 056
RCA	002 017 019 021 035 041 043 057 068 076
SANSUI	026
SANYO	018 024
SCOTT	003 047 052 067
SEARS	006 018 019 024 028 029 041 048 051
SHARP	020 034 045 015
SHIMTOM	027 033 038 058
SIGNATURE	025
SONY	027 033 044
SYLVANIA	021 025 056 059
SYMPHONIC	025
TANDY	018 025
TASHIKA	006
TATUNG	037
TEAC	025 037 068
TECHNICS	021
TEKNIKA	006 021 025 031
TMK	066
TOSHIBA	003 019 029 051 052
TOTEVISION	002 006
UNITECH	002
VECTOR RESEARCH	007 026
VICTOR	026
VIDEO CONCEPTS	007 026
VIDEOSONIC	002
WARDS	002 003 006 019 020 021 024 025 034 038 041
YAMAHA	007 008 018 026 037
ZENITH	023 027 033

➤ DECODIFICADOR DE CABLE

Marca	Código
SAMSUNG	000 001 002 003 004 005 006 007
GI	041
HAMLIN	003 024 031
HITACHI	025 030
JERROLD	038 039
MACOM	025 030
MAGNAVOX	019 023 028
OAK	026
PANASONIC	003 022 027 037 044
PHILIPS	019 021 023 028
PIONEER	004 018 020 044
RCA	014 022 040
REGAL	003

➤ DVD DE SAMSUNG

Producto	Código
DVD	000 001 002
DVDR	003 004
BD Record	005 006
VCR COMBO	007 008 009 010 011
VCR Record	012
DHR COMBO	013

➤ DVD

Marca	Código
ANAM	030
AUDIOVOX	075
AUDIOLOGIC	085
ANABA	072
APEX DIGITAL	070 071 074 086 083 084 088 111 112
AIWA	114
BROKSONIC	062
BLAUPUNKT	074
B&K	122 123
CURTIS MATHES	027
CYBER HOME	077 078 079 082
CLARION	080 125
CIRRUS	081
CYBER HOME	065
CINEVISION	095
DAEWOO	066
DENON	146
FARENHEIT	067 068
FISHER	090
GPX	060
GO VIDEO	061 089 133 135
GE	069 074
GREENHILL	074
HITACHI	064 113
HITEKER	071
HOYO	073
HARMAN / KARDON	091 110
IRT	089

Marca	Código
REGENCY	015 023
SA	042 043
SCIENTIFIC ATLAN	042 043
SPRUCER	022
STARGATE 2000	036
SYLVANIA	016
TEXSCAN	016
TOCOM	032
UNIVERSAL	033 034
VIEWSTAR	019 021 023 028
WAMER AMEX	046
ZENITH	017 029 035 037 045

Producto	Código
Home Theater VCR COMBO	014 015 016
HDD Recorder COMBO	017
TWIN TRAY COMBO	018
STB DVD COMBO	019
DVD Receiver	020
AV Receiver	021

Marca	Código
INTEGRA	092
JBL	091
JVC	022 033 115 116
JATON	073
KENWOOD	051 108 109
KISS	073
KONKA	059 100 106 107
KLH	074 075
LG(Goldstar)	025 031
LOEWE	057
LASONIC	058
MOBILE AUTHORITY	054
MEMOREX	055
MALATA	056
MAGNAVOX	076 093
MINTEK	074 094
MONYKA	073
NORCENT	048 049 050
NEXT BASE	052
NEC	053
NANTAUS	144
NESA	074
OPTOMEDIA ELECTRONICS	105
OPTIVIEW	072
ONKYO	076 092 119
PHILCO	044 045
PRINCETON	046 047
PROSCAN	023

➤ DVD

Marca	Código
PANASONIC	024 034 124 134 136 137 138
PHILIPS	036 076
ROTEL	117 118
RIO	120
RCA	023 035 074 075 131 132
RAITE	073
ROWA	038
SAMPO	104
SONY	026 029 126 127 128 129 130 141
SHERWOOD	039 041
SVA	042
SYLVANIA	043 093
SHARP	140
SANSUI	062
SANYO	062 090
SHINSONIC	094

Marca	Código
THOMSON	145
TOSHIBA	028 062 076
TECHNICS	139
TVIEW	072
TOKAI	073
TEAC	096
TECHWOOD	097
TREDEX	098 099 101
URBAN CONCEPTS	076
VENTURER	075
VOCOPRO	102
YAMAHA	032 063
YAMAKAWA	040 073
XWAVE	103
ZENITH	076 121

➤ RECEPTOR DE TV DIGITAL DE SAMSUNG

Producto	Código
Ground wave STB	001 002
Satellite STB	003
CABLE STB	004
STB DVD COMBO	008
Satellite STB HDD COMBO Standard	009

Producto	Código
Satellite STB HDD COMBO Premium	010
CABLE STB HDD COMBO Standard	011
CABLE STB HDD COMBO Premium	012
Ground wave STB HDD COMBO Standard	013
Ground wave STB HDD COMBO Premium	014

➤ RECEPTOR DIGITAL

Marca	Código
ALPHASTAR	023
ANAM	043
CHANNEL MASTER	018 034
CROSSDIGITAL	019
CHAPARRAL	035
DIRECT TV	015 016 017 019 022 045 060 061 062 065 066 067 068
DAEWOO	074
DISH NETWORK SYSTEM	069 070
DISHPRO	069
DRAKE	018 024 032
DX ANTENNA	027
ECHOSTAR	025 069 070 071
EXPRESSVU	069
GOI	069
GE	065
GENERAL INSTRUMENT	046 047 048 063 064
HTS	069
HOME CABLE	056
HITACHI	022
HUGHES NETWORK	015 017
IQ	020
IQ PRISM	020
JANEIL	059
JERROID	063
JVC	069 070
LG(Goldstar)	044 073

Marca	Código
MAGNAVOX	016 021 036 038 039 040 041 042
MEMOREX	016
MOTOROLA	064
MACOM	018
MITSUBISHI	015
NEXT LEVEL	047 048 064
PHILIPS	015 016 017 021 033 036 038 039 040 041 042 067
PRIMESTAR	046 049 050 063
PANASONIC	058 059 061 062
PAYSAT	016
PROSCAN	065 066
RCA	051 052 053 065 066
RADIO SHACK	064
REALISTIC	057
STAR TRAK	026
STS	020 027
SKY	031
SKY LIFE	005 006 007
SHACK	064
STAR CHOICE	064
SONY	054 060
TOSHIBA	015 017 028 029 030 072
ULTIMATE TV	060 066
UNIDEN	016 021 037 055 056 057
ZENITH	024 031 068

Configuración del software del PC (basado en Windows XP)

A continuación se muestra la configuración de visualización de Windows para un ordenador típico. Probablemente la pantalla real de su PC sea distinta; dependerá de la versión concreta de Windows y de la tarjeta de video que tenga. Aunque las pantallas reales tengan un aspecto diferente, se aplicarán los mismos ajustes básicos y la misma información en la mayoría de los casos. (En caso contrario, póngase en contacto con el fabricante del ordenador o con el distribuidor de Samsung.)



1. Primero, haga clic en "Panel de control" en el menú Inicio de Windows.
2. Cuando aparezca la ventana del panel de control, haga clic en "Apariencia y temas" y aparecerá un cuadro de diálogo.
3. Cuando aparezca la ventana del panel de control, haga clic en "Pantalla" y aparecerá un cuadro de diálogo.
4. Desplácese a la ficha "Configuración" del cuadro de diálogo.

Configuración correcta del tamaño (resolución): Óptima 1360 x 768.

Si existe una opción de frecuencia vertical en el cuadro de diálogo de configuración de la pantalla, el valor correcto es "60" o "60 Hz". Si no, haga clic en "Aceptar" y salga del cuadro de diálogo.

Modos de visualización

Tanto la posición en la pantalla como el tamaño varían dependiendo del tipo de monitor del PC y de su resolución.

Se recomiendan las resoluciones de la tabla. (Son compatibles todas las resoluciones entre los límites admitidos)

> D-Sub Entrada

Modo	Resolución	Horizontal Frecuencia (kHz)	Vertical Frecuencia (Hz)	Reloj de píxeles Frecuencia (MHz)	Polaridad de sincronización (H/V)
IBM	640×350	31,469	70,086	25,175	+/-
	720×400	31,469	70,087	28,322	-/+
	640×480	31,469	59,940	25,175	-/-
VESA	640×480	37,861	72,809	31,500	-/-
	640×480	37,500	75,000	31,500	-/-
	640×480	43,269	85,008	36,000	-/-
	800×600	37,879	60,317	40,000	+/+
	800×600	48,077	72,188	50,000	+/+
	800×600	46,875	75,000	49,500	+/+
	800×600	53,674	85,061	56,250	+/+
	1024×768	48,363	60,004	65,000	-/-
	1024×768	56,476	70,069	75,000	-/-
	1024×768	68,677	84,997	94,500	+/+
	1024×768	60,023	75,029	78,750	+ /+
	1360×768	47,712	60,015	85,800	+ /+
1152×864	53,783	59,959	81,750	- /+	
VESA GTF	640×480	35,000	70,000	28,560	- /+
	800×600	43,750	70,000	45,500	- /+
	1024×768	57,672	72,000	78,434	- /-

> HDMI/DVI Entrada

Modo	Resolución	Horizontal Frecuencia (kHz)	Vertical Frecuencia (Hz)	Reloj de píxeles Frecuencia (MHz)	Polaridad de sincronización (H/V)
IBM	640×350	31,469	70,086	25,175	+/-
	720×400	31,469	70,087	28,322	-/+
	640×480	31,469	59,940	25,175	-/-
VESA	800×600	37,879	60,317	40,000	+ /+
	1024×768	48,364	60,000	65,000	- /-
	1360×768	47,712	60,015	85,800	+ /+

- > No se admite el modo entrelazado.
- > El aparato puede funcionar incorrectamente si se selecciona un formato de vídeo que no sea estándar.
- > Los modos Independiente y Compuesto no se admiten. SOG no se admite.

Ajustes del ordenador

Ajuste fino y grueso de la imagen (Bloqueo de Imagen):

El objetivo del ajuste de la calidad de imagen es eliminar o reducir las interferencias.

Si éstas no se eliminan mediante la sintonización fina, ajuste la frecuencia lo mejor que pueda (gruesa) y vuelva a realizar la sintonización fina.

Después de reducir el ruido, vuelva a ajustar la imagen para que quede alineada en el centro de la pantalla.

1. Preselección: Pulse el botón **SOURCE** para seleccionar el modo PC.
2. Pulse el botón **MENU** para ver el menú.
Pulse los botones ▲ o ▼ para seleccionar “Configuración” y, a continuación, pulse el botón **ENTER/OK**.
3. Pulse los botones ▲ o ▼ para seleccionar “PC” y, a continuación, pulse el botón **ENTER/OK**.
4. Pulse el botón **ENTER/OK** para seleccionar “Bloqueo de Imagen”.
5. Pulse los botones ▲ o ▼ para seleccionar “Grueso” o “Fino” y, a continuación, pulse el botón **ENTER/OK**.
6. Pulse los botones ◀ o ▶ para ajustar la calidad de la pantalla. Pulse el botón **ENTER/OK**.
7. Pulse el botón **EXIT** para salir.



Cambio de la posición de la imagen:

Ajuste la posición de la pantalla del PC si no se acopla a la pantalla del TV.

1. Siga las instrucciones de 1 a 3 del apartado “Ajuste fino y grueso de la imagen (Bloqueo de Imagen)”.
2. Pulse los botones ▲ o ▼ para seleccionar “Posición” y, a continuación, pulse el botón **ENTER/OK**.
3. Pulse los botones ▲ o ▼ para ajustar la posición vertical. Pulse los botones ◀ o ▶ para ajustar la posición horizontal. Pulse el botón **ENTER/OK**.
4. Pulse el botón **EXIT** para salir.



Ajuste automático de la pantalla de PC (Ajuste automático):

Esta función permite que la pantalla de PC del equipo se ajuste automáticamente a la señal de video del PC. Los valores fino, grueso y posición se ajustan automáticamente.

1. Siga las instrucciones de 1 a 3 del apartado “Ajuste fino y grueso de la imagen (Bloqueo de Imagen)”.
2. Pulse los botones ▲ o ▼ para seleccionar “Ajuste automático” y, a continuación, pulse el botón **ENTER/OK**.
3. Pulse el botón **EXIT** para salir.



Inicialización de los ajustes de imagen (Restablecer imagen):

Puede recuperar todos los ajustes de imagen predeterminados de fábrica.

1. Siga las instrucciones de 1 a 3 del apartado “Ajuste fino y grueso de la imagen (Bloqueo de Imagen)”.
2. Pulse los botones ▲ o ▼ para seleccionar “Restablecer imagen” y, a continuación, pulse el botón **ENTER/OK**.
3. Pulse el botón **EXIT** para salir.





Ajuste de montaje en la pared (LE40R8) (se vende por separado)

Tras instalar el montaje en la pared, puede ajustar fácilmente la posición del televisor.

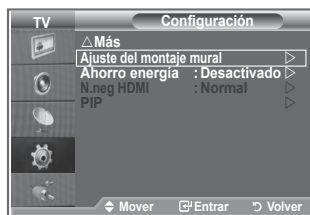
1. Pulse el botón **MENU** para ver el menú.
Pulse los botones ▲ o ▼ para seleccionar "Configuración" y, a continuación, pulse el botón
2. Pulse los botones ▲ o ▼ para seleccionar "Ajuste del montaje mural" y, a continuación, pulse el botón **ENTER/OK**.
3. Ajuste la posición deseada mediante los botones ▲, ▼, ◀ o ▶.
4. Pulse el botón **EXIT** para salir.
 - Si pulsa un botón de flecha sin que haya aparecido un OSD en la pantalla del televisor, aparece la pantalla de ajuste.
 - Si desconecta la alimentación, el televisor vuelve a la posición de instalación inicial.
Cuando conecta la alimentación, el televisor vuelve a la última posición ajustada.



Uso del botón del mando a distancia

Botón	Función	
	Ajuste del ángulo del montaje en la pared	Hacia arriba, hacia abajo, a la derecha, a la izquierda
	Restablecer	Vuelve a la posición inicial de instalación
	Memorización de la posición y movimiento a la posición memorizada	Memoriza 3 posiciones con los botones rojo, verde y amarillo. Vuelve a la posición memorizada mediante estos 3 botones de color.

- Para la instalación, consulte el manual de instalación proporcionado.
- Para la instalación del producto, así como la instalación y movimiento del montaje en la pared, consulte a una empresa especializada en instalaciones.
- Esta instalación se debe usar al colocar el equipo de montaje en una pared.
Para colocarlo en otros materiales de construcción, póngase en contacto con el distribuidor más cercano.

¿Qué es Anynet+?

Anynet+ es un sistema de red de AV que proporciona a los usuarios una sencilla interfaz AV mediante el control de los dispositivos de AV conectados a través del menú Anynet+ cuando se han conectado dispositivos de AV de Samsung Electronics.

Conexión de dispositivos Anynet+

El sistema Anynet+ sólo admite dispositivos de AV compatibles con Anynet+. Compruebe si el dispositivo de AV que va a conectar al televisor lleva la marca Anynet+.

Para conectar directamente al televisor

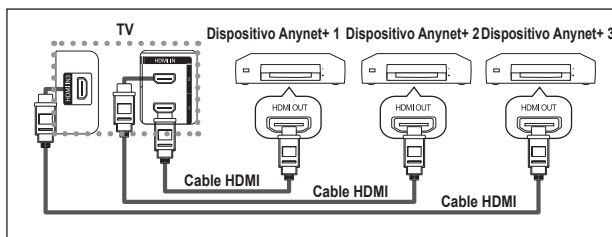

Conecte las tomas [HDMI 1], [HDMI 2] o [HDMI 3] del televisor y la toma HDMI OUT del dispositivo Anynet+ correspondiente mediante el cable HDMI.

Para conectar al sistema de cine en casa

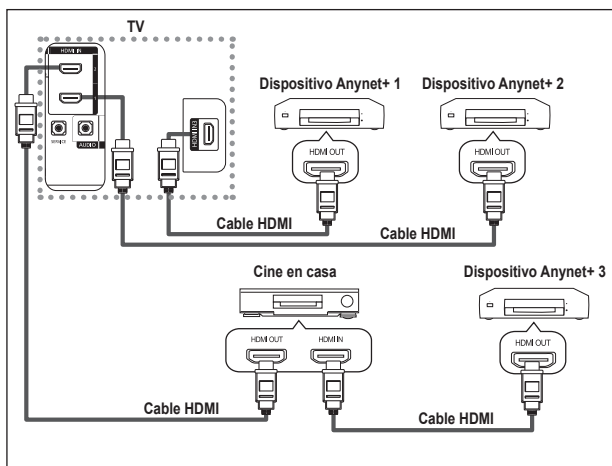

1. Conecte las tomas [HDMI 1], [HDMI 2] o [HDMI 3] del televisor y la toma HDMI OUT del dispositivo Anynet+ correspondiente mediante el cable HDMI.
2. Conecte la toma HDMI IN del sistema cine en casa y la toma HDMI OUT del dispositivo Anynet+ correspondiente mediante el cable HDMI.

- Conecte sólo un receptor.
- Puede conectar un dispositivo Anynet+ mediante el cable HDMI. Algunos cables HDMI pueden no admitir las funciones Anynet+.
- Anynet+ funciona cuando el dispositivo de AV que admite Anynet+ se encuentra en estado de espera o de encendido.
- Anynet+ admite hasta 8 dispositivos de AV en total.

Configuración de Anynet+

Parámetros para usar las funciones Anynet+.

Uso de la función Anynet+

1. Pulse el botón **Anynet+**.
Pulse los botones ▲ o ▼ para seleccionar **Configuración** y, a continuación, pulse el botón **ENTER/OK**.
2. Pulse el botón **ENTER/OK** para seleccionar **Anynet+ (HDMI-CEC)** y, a continuación, pulse el botón **ENTER/OK**.
3. Pulse los botones ▲ o ▼ para seleccionar **Activado** y, a continuación, pulse el botón **ENTER/OK**.
La función Anynet+ (HDMI-CEC) está activada.
 - Si selecciona **Desactivado**, Anynet+ (HDMI-CEC) se desactiva.
 - Cuando la función Anynet+ (HDMI-CEC) está desactivada, todas las operaciones relacionadas con Anynet+ se desactivan.

Apagado automático de un dispositivo Anynet+ cuando el televisor está apagado

1. Pulse los botones ▲ o ▼ para seleccionar **Desact. auto.**; a continuación pulse el botón **ENTER/OK**.
 2. Pulse los botones ▲ o ▼ para seleccionar **Desactivado** y, a continuación, el botón **ENTER/OK**.
 - La función **Desact. auto.** se activa.
 - Si selecciona **Desactivado** se cancela la función de apagado automático.
Pulse el botón **EXIT** para salir.
- Para usar la función Anynet+, el valor **Seleccionar dispositivo** del mando a distancia debe ajustarse en TV.
 - Si establece **Desact. auto** en **Desactivado**, los dispositivos externos conectados también se desactivan cuando se apaga el televisor. Sin embargo, si el dispositivo está grabando es posible que no se apague.

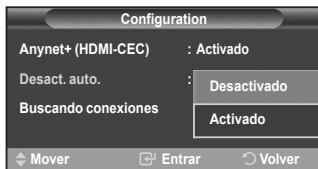
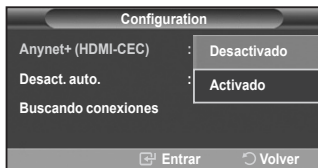

Búsqueda y cambio de dispositivos Anynet+

1. Pulse el botón **Anynet+**.
2. Pulse los botones ▲ o ▼ para seleccionar **Seleccionar dispositivo** y pulse el botón **ENTER/OK**.
3. Pulse los botones ▲ o ▼ para seleccionar el dispositivo que desee y pulse el botón **ENTER/OK**.
Se cambia al dispositivo seleccionado.
4. Si no encuentra el dispositivo que desea, pulse los botones ▲ o ▼ para seleccionar **Buscando conexiones** y pulse el botón **ENTER/OK**.

Aparece el mensaje **Configurando conexión Anynet+....**

Cuando finaliza la búsqueda de dispositivos, los dispositivos conectados aparecen en el menú Anynet+.

- El cambio a los dispositivos seleccionados puede tardar unos 2 minutos. No se puede cancelar la operación de cambio de dispositivo mientras ésta se está efectuando.
- El tiempo necesario para la búsqueda de dispositivos depende de la cantidad de dispositivos conectados.
- Cuando finaliza la búsqueda de dispositivos, no se muestra el número de dispositivos encontrados.
- Aunque el televisor explora automáticamente los dispositivos cuando se enciende con el botón **POWER**, los dispositivos conectados cuando el televisor está encendido o en algunas circunstancias determinadas no aparecen en la lista de dispositivos. Por consiguiente, debe seleccionar el menú **Buscar conexiones** para buscar los dispositivos.
- Si ha seleccionado el modo de entrada externa pulsando el botón **SOURCE**, no podrá usar la función Anynet+. Asegúrese de cambiar al dispositivo Anynet+ mediante el botón **Anynet+**.

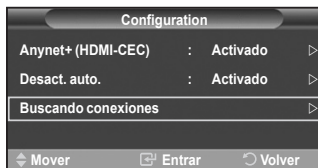

Menú Anynet+

El menú Anynet+ cambia según el tipo y el estado de los dispositivos Anynet+ conectados al televisor.

Menú Anynet+	Descripción
Ver la televisión	Cambia de Anynet+ al modo de emisión de TV.
Seleccionar dispositivo	El televisor está conectado al dispositivo correspondiente.
Grabar	Comienza una grabación. (Este menú sólo funciona con dispositivos que admiten grabación).
Menú en el dispositivo	Muestra el menú del dispositivo conectado. Ejemplo: Cuando hay un grabador de DVD conectado, aparece el menú de títulos del grabador de DVD.
Funcionamiento disp.	Muestra el menú de control de reproducción del dispositivo conectado. Ejemplo: Cuando hay un grabador de DVD conectado, aparece el menú de control de reproducción del grabador de DVD.
Receptor	La salida de sonido se efectúa a través del receptor.
Configuración	Permite ajustar el entorno de uso de Anynet+.

Botones del mando a distancia del televisor disponibles en el modo Anynet+

Tipo de dispositivo	Estado de funcionamiento	Botones disponibles
Dispositivo Anynet+	Después de cambiar al dispositivo, cuando el menú de éste aparece en la pantalla.	Botones numéricos ▲/▼/◀/▶/ENTER Botones de colores Botón EXIT
	Después de cambiar al dispositivo, mientras se reproduce un archivo	◀◀ (Búsqueda atrás) ▶▶ (Búsqueda adelante) ■ (Parar) ▶ (Reproducir/Pausa)
Dispositivo con sintonizador incorporado	Después de cambiar al dispositivo, mientras se ve un programa de TV	Botones CH ▲/▼
Dispositivo de audio	Cuando Receptor está activado	Botones VOL+/VOL- Botón MUTE
Anyview 2	Cuando se ve la TV	▶ (Reproducir/Pausa)

- La función Anynet+ sólo funciona cuando el mando a distancia está ajustado en TV.
- El botón REC funciona sólo cuando la grabación es posible.
- Los dispositivos Anynet+ no se pueden controlar con los botones del lateral del TV. Los dispositivos Anynet+ sólo se pueden controlar mediante el mando a distancia del televisor.
- El mando a distancia del televisor puede no funcionar en determinadas circunstancias. En ese caso, vuelva a seleccionar el dispositivo Anynet+.
- En el modo Anynet+, los botones de colores puede que no funcionen correctamente.
- El funcionamiento de ◀◀, ▶▶ puede variar según el dispositivo.

Grabación

El grabador permite efectuar una grabación de un programa de televisión.

Pulse el botón **REC**.

Comienza la grabación. (Sólo cuando está conectado el dispositivo de grabación Anynet+ activado.)

- El programa de TV actual se graba en el estado Ver TV. Si está viendo un vídeo desde otro dispositivo, se graba el vídeo de éste.
- Se puede grabar las transmisiones de la fuente seleccionando Grabar después de pulsar el botón Anynet+.
- Antes de grabar, compruebe si la toma de antena está conectada correctamente al dispositivo de grabación.
Para conectar la antena al dispositivo de grabación, consulte el manual del usuario del dispositivo.

Escucha a través de un receptor

Se puede escuchar sonido a través de un receptor en lugar de hacerlo mediante el altavoz del TV.

1. Pulse el botón **Anynet+**.

Pulse los botones ▲ o ▼ para seleccionar **Receiver** y, a continuación, pulse el botón **ENTER/OK**.

2. Pulse los botones ▲ o ▼ para seleccionar **Activado** y, a continuación, pulse el botón **ENTER/OK**.

Ahora podrá escuchar el sonido a través del receptor.

3. Pulse el botón **EXIT** para salir.

➤ Cuando el receptor está establecido en **Activado**, es posible escuchar el sonido del TV a través del receptor de 2 canales.

➤ Si el receptor es exclusivamente para el sistema de cine en casa (que sólo admite audio), puede que no aparezca en la lista de dispositivos.

➤ En caso de que el contenido presente algún problema de copyright, es posible que no se escuche correctamente a través del receptor.

➤ Cuando se escucha a través del receptor, hay restricciones para el uso de los menús PIP y los relativos al audio.



Compruebe estos puntos antes de solicitar servicio técnico

Sintoma	Solución
Anynet+ no funciona.	<ul style="list-style-type: none"> ■ Compruebe si el dispositivo es un dispositivo Anynet+. El sistema Anynet+ sólo admite dispositivos Anynet+. ■ Conecte sólo un receptor. ■ Compruebe si el cable de alimentación de Anynet+ está debidamente conectado. ■ Compruebe las conexiones de los cables de Vídeo/Audio/HDMI del dispositivo Anynet+. ■ Compruebe si Anynet+ (HDMI-CEC) está establecido en Act. en el menú de configuración de Anynet+. ■ Compruebe si el mando a distancia del televisor está en modo TV. ■ Compruebe si es un mando a distancia exclusivo para Anynet+. ■ Anynet+ no funciona en algunas situaciones (búsqueda de canales) ■ Cuando se conecta o se desconecta el cable HDMI se han de buscar de nuevo los dispositivos o reiniciar el televisor. ■ Compruebe si la función Anynet+ del dispositivo Anynet+ está activada.
Deseo iniciar Anynet+.	<ul style="list-style-type: none"> ■ Compruebe si el dispositivo Anynet+ está debidamente conectado al TV y si la opción Anynet+ (HDMI-CEC) del menú Configuración está establecida en Activado. ■ Pulse el botón TV del mando a distancia del televisor para cambiar a TV. A continuación pulse el botón Anynet+ para visualizar el menú Anynet+ y seleccionar el menú que desee.
Deseo salir de Anynet+.	<ul style="list-style-type: none"> ■ Seleccione Ver TV en el menú Anynet+. ■ Pulse el botón SOURCE del mando a distancia del televisor y seleccione un dispositivo que no sea Anynet+. ■ Pulse CH, CH LIST, PRE-CH para cambiar al modo TV. (Tenga en cuenta que el botón de canal sólo funciona cuando no hay ningún dispositivo Anynet+ con sintonizador incorporado conectado.)
En la pantalla aparece el mensaje Conectando a un dispositivo Anynet+...	<ul style="list-style-type: none"> ■ El mando a distancia no se puede utilizar cuando se está configurando Anynet+ o cambiando a un modo de visualización. ■ Utilice el mando a distancia cuando haya terminado la configuración de Anynet+ o el cambio al modo de visualización.
El dispositivo Anynet+ no funciona.	No se puede usar la función de reproducción mientras se efectúa una conexión Plug & Play (Plug & Play).
El dispositivo conectado no se muestra.	<ul style="list-style-type: none"> ■ Compruebe si el dispositivo admite las funciones Anynet+. ■ Compruebe si el cable HDMI está debidamente conectado. ■ Compruebe si <Anynet+ (HDMI-CEC)> está establecido en <Act.> en el menú de configuración de Anynet+. ■ Vuelva a efectuar una búsqueda de dispositivos Anynet+. ■ Sólo puede conectar un dispositivo Anynet+ mediante el cable HDMI. Algunos cables HDMI pueden no admitir las funciones Anynet+.
El programa de televisión no se puede grabar.	Compruebe la conexión de la toma de antena del dispositivo de grabación.

Utilización del bloqueo Kensington antirrobo

El bloqueo Kensington es un dispositivo que se utiliza para fijar físicamente el sistema cuando se utiliza en un sitio público.

El dispositivo de bloqueo debe adquirirse por separado. El aspecto y método de bloqueo puede ser diferente al que se muestra en la ilustración dependiendo del fabricante. Consulte el manual que acompaña al bloqueo Kensington para utilizarlo correctamente.

1. Inserte el dispositivo de bloqueo en la ranura Kensington en el televisor LCD (Figura 1) y gírelo en la dirección de bloqueo (Figura 2).
2. Conecte el cable de bloqueo Kensington.
3. Fije el bloqueo Kensington a la mesa o a un objeto estático pesado.

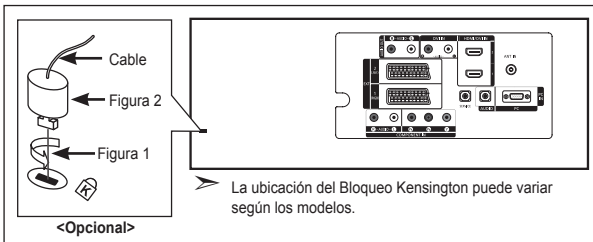

Solución de problemas: Antes de ponerse en contacto con el personal del servicio técnico

No hay imagen ni sonido	<ul style="list-style-type: none"> • Compruebe que el cable de alimentación esté conectado a la red eléctrica. • Compruebe que haya presionado los POWER botones de la parte frontal de equipo. • Compruebe los valores de contraste y brillo de la imagen. • Compruebe el volumen.
Hay imagen pero no sonido	<ul style="list-style-type: none"> • Compruebe el volumen. • Compruebe si ha pulsado el botón de volumen MUTE del mando a distancia. • Compruebe que "Silencio interno" esté desactivado.
No aparece ninguna imagen o está en blanco y negro	<ul style="list-style-type: none"> • Ajuste los valores de color. • Compruebe que el sistema de emisión seleccionado es correcto.
Hay interferencias en el sonido o en la imagen	<ul style="list-style-type: none"> • Trate de identificar el aparato eléctrico que está afectando al aparato y aléjelo. • Enchufe el aparato en una toma de electricidad distinta.
Imagen borrosa o con nieve, sonido distorsionado	<ul style="list-style-type: none"> • Compruebe la dirección, ubicación y conexiones de la antena. • Esta interferencia suele ocurrir cuando se utilizan antenas interiores.
El mando a distancia no funciona correctamente.	<ul style="list-style-type: none"> • Sustituya las pilas del mando a distancia. • Limpie el borde superior del mando a distancia (ventana de transmisión). • Compruebe los terminales de las pilas.
Se muestra el mensaje "Comprobar el cable de señal".	<ul style="list-style-type: none"> • Compruebe que el cable de señal se haya conectado firmemente al PC o a la fuente de vídeo. • Compruebe que el PC o las fuentes de vídeo están encendidos.
En el modo PC, se muestra el mensaje "Modo no compatible".	<ul style="list-style-type: none"> • Compruebe la resolución máxima y la frecuencia del adaptador de vídeo. • Compare estos valores con los datos de los modos de visualización.

El panel LCD TFT consta de subpíxeles (3.133.440) que requieren tecnología sofisticada para su fabricación.

No obstante, puede que existan unos cuantos píxeles brillantes u oscuros en la pantalla. Estos píxeles no influirán en el rendimiento del aparato.

Especificaciones técnicas y medioambientales

Nombre del modelo	LE32R8	LE37R8	LE40R8
Tamaño de pantalla (diagonal)	32 pulgadas	37 pulgadas	40 pulgadas
Consumo de energía	150 W	170 W	190 W
Resolución del PC	1360 x 768 @ 60 Hz	1360 x 768 @ 60 Hz	1360 x 768 @ 60 Hz
Sonido			
Salida	10 W X 2	10 W X 2	10 W X 2
Dimensiones (An x Pr x Al)			
Cuerpo principal	874 x 81 x 531 mm	1013 x 93 x 602 mm	1084 x 95 x 639 mm
Con soporte	874 x 291 x 577 mm	1013 x 300 x 652 mm	1084 x 300 x 690 mm
Peso (con soporte)	15 kg	21 kg	22 kg
Consideraciones medioambientales			
Temperatura de funcionamiento	10 °C a 40 °C (50 °F a 104 °F)	10 °C a 40 °C (50 °F a 104 °F)	10 °C a 40 °C (50 °F a 104 °F)
Humedad de funcionamiento	10% a 80%, sin condensación	10% a 80%, sin condensación	10% a 80%, sin condensación
Temperatura de almacenamiento	-20 °C a 45 °C (-4 °F a 113 °F)	-20 °C a 45 °C (-4 °F a 113 °F)	-20 °C a 45 °C (-4 °F a 113 °F)
Humedad en almacenamiento	5% al 95%, sin condensación	5% al 95%, sin condensación	5% al 95%, sin condensación

Giro del soporte (izquierda/derecha)

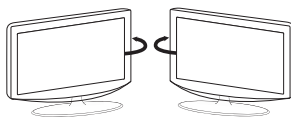

-20° ~ 20°

- El diseño y las especificaciones pueden cambiar sin previo aviso.
- Este dispositivo es un aparato digital de la Clase B.
- Para conocer la fuente de alimentación, consulte la etiqueta pegada al producto.

Precauções a ter quando se vêem imagens fixas

Uma imagem fixa pode danificar permanentemente o ecrã do televisor.

- Uma imagem fixa não deve permanecer no painel LCD durante mais de 2 horas ecrã porque pode provocar o efeito de retenção de imagem no ecrã. Esta retenção de imagem também é conhecida como "queimadura de ecrã".

Para evitar a retenção de imagem, diminua o grau de luminosidade e de contraste do ecrã quando visualizar uma imagem fixa.

-  Utilizar o televisor LCD em formato 4:3 durante um longo período de tempo pode deixar vestígios de margens na parte esquerda, direita e frontal do televisor devido a diferenças de emissão de luz do ecrã. Reproduzir um DVD ou ligar uma consola de jogos pode causar efeitos semelhantes no ecrã. Os danos causados pelo efeito acima mencionado não estão cobertos pela garantia.
- Visualizar imagens fixas de jogos de vídeo ou de PC durante um longo período de tempo pode produzir imagens parciais depois da visualização. Para evitar este efeito, reduza a "luminosidade" e o "contraste" quando visualizar imagens fixas.

Índice

LIGAR E PREPARAR O TELEVISOR

◆ Lista de acessórios	2
◆ Instalar a base	2
◆ Instalar o kit de montagem na parede	2
◆ Apresentação do painel de controlo	3
◆ Apresentação do painel de ligação	4
◆ Apresentação do telecomando	6
◆ Colocar pilhas no telecomando	7
◆ Ligar e desligar	7
◆ Colocar o televisor no modo de espera	7
◆ Plug & Play	8

PROGRAMAR OS CANAIS

◆ Memorizar canais automaticamente	9
◆ Memorizar canais manualmente	10
◆ Definir as listas de canais	11
◆ Activar o bloqueio para crianças	11
◆ Ordenar os canais memorizados	12
◆ Atribuir nomes a canais	12
◆ Sintonização fina da recepção de canais	13

PROGRAMAR A IMAGEM

◆ Alterar o padrão de imagem	13
◆ Regular a imagem padrão	14
◆ Alterar a tonalidade	14
◆ Activar a retroiluminação	15
◆ Configurar definições detalhadas na imagem ..	16
◆ Alterar o tamanho da imagem	17
◆ Fixar a imagem actual	18
◆ Seleccionar o Modo de ecrã	18
◆ Repor as predefinições de imagem	18
◆ NR Digital / Cor activa / DNle / Movie Plus	19
◆ Ver a imagem na imagem (PIP)	20
◆ Nível de preto HDMI	21

REGULAR O SOM

◆ Alterar o padrão de som	21
◆ Regular as definições de som	22
◆ Definir a TruSurround XT (SRS TS XT)	22
◆ Ligar auscultadores	23
◆ Seleccionar o modo de som	23
◆ Regular o volume automaticamente	23
◆ Seleccionar a opção Sil. interno	24
◆ Ouvir o som da imagem secundária	24
◆ Repor as predefinições de som	25

ACERTAR A HORA

◆ Acertar e ver a hora actual	25
◆ Programar o temporizador	26
◆ Ligar e desligar o televisor automaticamente ..	26

DESCRIÇÃO DA FUNÇÃO

◆ Seleccionar o idioma	27
◆ Utilizar o Modo Jogo	27
◆ Definir o modo Ecrã azul /	
◆ Seleccionar a Melodia	28
◆ Definir o Home Theater PC	28
◆ Programar o Efeito de luz	29
◆ Utilizar a função Poupança energ.	29
◆ Seleccionar a fonte	30
◆ Editar os nomes das fontes de entrada	30

UTILIZAR A FUNÇÃO DE TELETEXTO

◆ Descodificador de teletexto	31
◆ Ver as informações de teletexto	32
◆ Seleccionar uma página de teletexto específica	32
◆ Utilizar a opção Fastext para seleccionar uma página de teletexto	33
◆ Configurar o telecomando	33
◆ Códigos do telecomando	34

PROGRAMAR O PC

◆ Configurar o software do PC (com base no Windows XP)	37
◆ Modos de visualização	37
◆ Definir o PC	38
◆ Ajuste do suporte de montagem na parede (LE40R8) (vendido em separado)	39

SOBRE O ANYNET+

◆ O que é o Anynet+?	40
◆ Ligar dispositivos Anynet+	40
◆ Configurar o Anynet+	41
◆ Procurar e Alternar entre dispositivos Anynet+ ..	41
◆ Gravar	42
◆ Ouvir através de um receptor	43
◆ Antes de solicitar assistência técnica, verifique os seguintes pontos	43

RECOMENDAÇÕES DE UTILIZAÇÃO

◆ Utilizar o cadeado Kensington anti-roubo	44
◆ Resolução de problemas: Antes de contactar a assistência técnica	44
◆ Características técnicas e ambientais	45

Símbolos



Carregar



Importante



Nota



Botão digital

Lista de acessórios

Verifique se recebeu os seguintes acessórios com o televisor LCD.
Se faltar algum dos acessórios, contacte o revendedor.

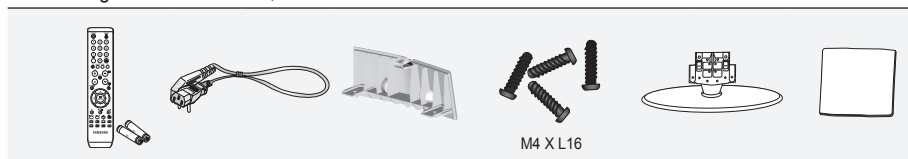

Telecomando
e pilhas
(AAA x 2)

Cabo de
alimentação

Protecção
inferior

4 parafusos para
base

Base

Pano de
limpeza

- Manual do utilizador
- Garantia
- Manual de segurança
- Cartões de registo

- Garantia / Manual de segurança / Cartões de registo (não estão disponíveis em todos os locais)
- A base e os respectivos parafusos podem não estar incluídos; tudo depende do modelo.

Instalar a base

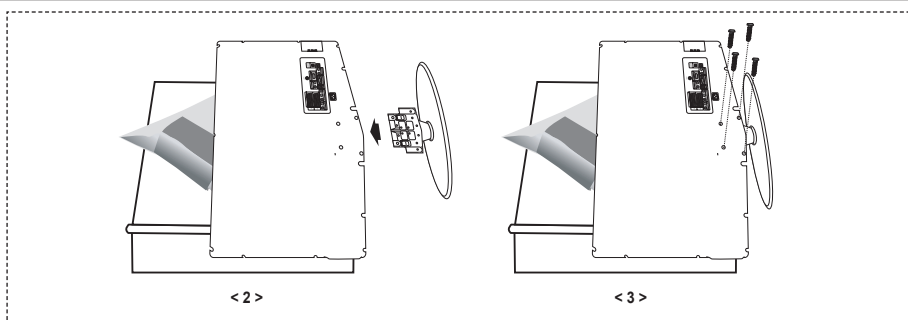

1. Coloque o televisor com a parte da frente virada para baixo sobre um pano macio ou uma almofada, em cima de uma mesa.
 2. Encaixe a base no orifício existente na parte de baixo do televisor.
 3. Introduza os parafusos nos orifícios indicados e aperte-os.
- A base é instalada em modelos com ecrã de 37 polegadas ou mais.

Instalar o kit de montagem na parede

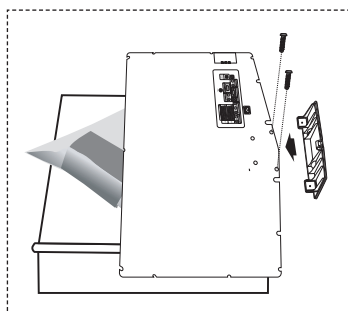

Os acessórios de montagem na parede (vendidos separadamente) permitem montar o televisor na parede. Para saber mais sobre como instalar o kit de montagem na parede, consulte as instruções que acompanham os respectivos acessórios. Contacte um técnico para obter assistência na instalação do suporte de montagem na parede. Se a instalação for feita pelo cliente, a Samsung Electronics não se responsabiliza por quaisquer danos no produto nem por ferimentos sofridos pelo cliente ou por outras pessoas.

- Retire a base, tape o orifício inferior com uma tampa e aperte os dois parafusos.

Apresentação do painel de controlo

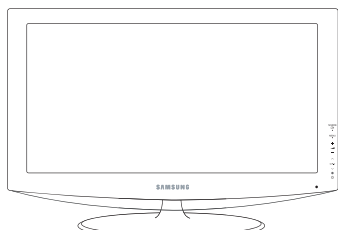

[LE32R81, LE37R81, LE40R81,
LE32R83, LE37R83, LE40R83]

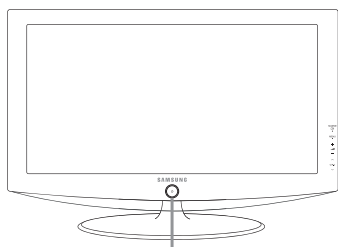

[LE32R82, LE37R82, LE40R82,
LE32R84, LE37R84, LE40R84]

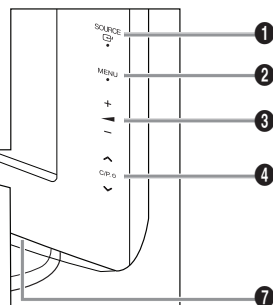
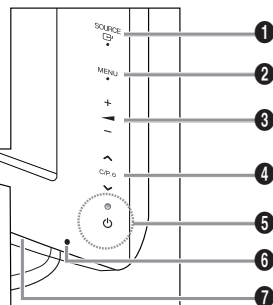

Botões do painel frontal
Carregue no lado direito de cada botão para que este funcione.

➤ A cor e a forma do produto podem variar consoante o modelo.

1 SOURCE



Alterna entre todas as fontes de entrada disponíveis (TV, Ext.1, Ext.2, AV, S-Vídeo, Componente, PC, HDMI1, HDMI2, HDMI3). No menu no ecrã, utilize este botão tal como utiliza o botão **ENTER/OK** do telecomando.

2 MENU



Carregue neste botão para ver um menu das funções do televisor no ecrã.

3 +

Carregue neste botão para diminuir ou aumentar o volume.

No menu no ecrã, utilize os botões +  - tal como utiliza os botões  e 

4 < C/P. >

Carregue neste botão para mudar de canal. No menu no ecrã, utilize os botões < C/P.  > tal como utiliza os botões  e  do telecomando. (Se não utilizar o telecomando, pode ligar o televisor nos botões de canais).

5 (Corrente)

Carregue para ligar/desligar o televisor.

Indicador de corrente

Pisca e apaga-se quando se liga o aparelho e acende-se no modo de espera.

6 Sensor do telecomando

Aponte o telecomando para este ponto no televisor.

7 Altifalantes

Apresentação do painel de ligação

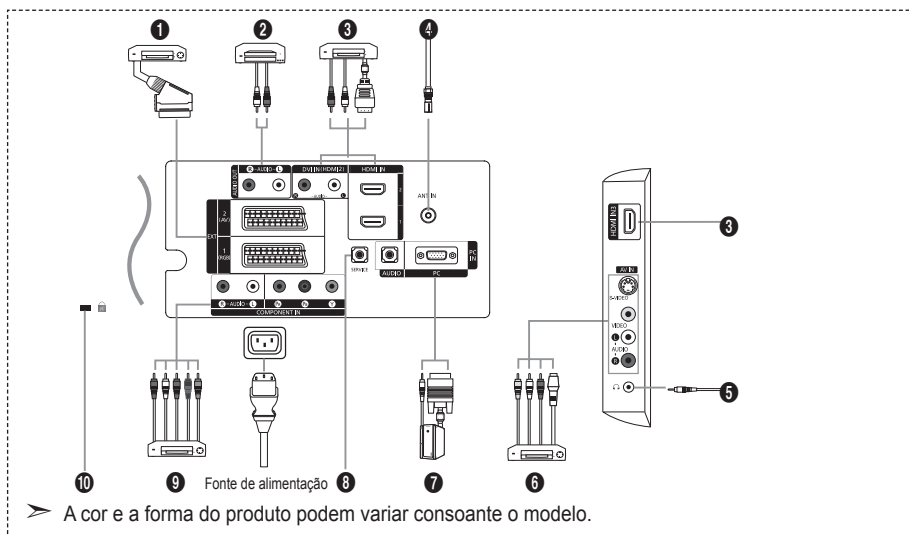

➤ A cor e a forma do produto podem variar consoante o modelo.

- Antes de ligar um dispositivo externo ao televisor, tem de desligar este último.
- Quando ligar um dispositivo externo, faça a correspondência de cores entre o terminal e o respectivo cabo.

1 Ligar uma Set-Top Box, um videogravador ou DVD

Conector	Entrada			Saída
	Vídeo	Áudio (L/R)	RGB	Vídeo + áudio (L/R)
EXT 1	O	O	O	Só está disponível a saída de TV.
EXT 2	O	O		Saída que pode escolher.

- Entradas ou saídas para dispositivos externos, tais como videogravadores, consolas de jogos ou leitores de DVD.

2 Ligar ÁUDIO

- Ligue uma das extremidades dos cabos de áudio RCA a "R - AUDIO - L", na parte de trás do televisor, e as outras extremidades aos conectores correspondentes de entrada de áudio no amplificador ou sistema de cinema em casa.

3 HDMI IN 1, HDMI IN 2, HDMI IN 3

- Suporta ligações entre dispositivos AV activados para HDMI (Set-Top Boxes, leitores de DVD).
- Uma ligação HDMI a HDMI não precisa de ligação áudio adicional.

➤ O que é HDMI?

- "High Definition Multimedia interface" permite a transmissão de dados de vídeo digital de alta definição e de som digital multi-canais (5.1 canais).
- O terminal HDMI/DVI suporta uma ligação DVI a um dispositivo alargado, com o cabo adequado (não fornecido). A diferença entre HDMI e DVI é que o dispositivo HDMI é mais pequeno, tem a função de codificação HDCP (High Bandwidth Digital Copy Protection) instalada e suporta som digital multi-canais.

DVI IN (HDMI 2) (AUDIO R/L)

- Quando ligar este produto via HDMI ou DVI a uma Set Top Box, leitor de DVD, consola de jogos, etc., certifique-se de que o produto está configurado para um modo de saída de vídeo compatível (como se indica na tabela abaixo). A não observância deste procedimento pode provocar interferências na imagem ou ausência de imagem.
- Se utilizar uma ligação por cabo HDMI/DVI, só é possível através do terminal HDMI 2.

➤ Deve utilizar o cabo DVI-HDMI ou o adaptador DVI-HDMI para a ligação e o terminal "R - AUDIO - L" em DVI para a saída de som.

➤ Modos suportados para HDMI/DVI e Componente

	480i	480p	576i	576p	720p	1080i
HDMI/DVI 50Hz	X	X	X	O	O	O
HDMI/DVI 60Hz	X	O	X	X	O	O
Componente	O	O	O	O	O	O

4 Ligar uma antena ou rede de televisão por cabo

Para ver os canais de televisão correctamente, o televisor tem de receber um sinal de uma das seguintes fontes:

- Antena externa / Rede de televisão por cabo / Rede de satélite

6 Ligar dispositivos de A/V externos

- Ligue um cabo RCA ou S-VIDEO a um dispositivo de A/V externo adequado como, por exemplo, um videogravador, DVD ou câmara de vídeo.
- Ligue uma das extremidades dos cabos de áudio RCA a "R - AUDIO - L", na parte de trás do televisor, e as outras extremidades aos conectores correspondentes de saída de áudio no dispositivo de A/V.
- Pode ligar os auscultadores à saída para auscultadores (6) na parte de trás do televisor. Enquanto os auscultadores estiverem ligados, o som dos altifalantes incorporados mantém-se desligado.

7 Ligar um computador

- Ligue uma das extremidades do cabo D-Sub (opcional) a "PC (PC IN)", na parte de trás do televisor, e a outra extremidade à placa de vídeo do computador.
- Ligue uma das extremidades do cabo de áudio estéreo (opcional) a "AUDIO (PC IN)", na parte de trás do televisor, e a outra extremidade a "Audio Out" na placa de som do computador.

8 SERVICE

- Esta ligação deve ser feita por técnicos de assistência qualificados.

9 Ligar dispositivos para componentes (DTV/DVD)

- Ligue uma das extremidades dos cabos de vídeo para componentes (opcionais) ao conector de componente ("P_R", "P_B", "Y"), na parte de trás do televisor, e as outras extremidades aos conectores correspondentes de saída de vídeo no DTV ou no DVD.
- Para ligar a Set-Top Box e o DTV (ou o DVD), deve ligar a Set-Top Box ao DTV (ou ao DVD) e o DTV (ou o DVD) ao conector de componente ("P_R", "P_B", "Y") no televisor.
- Os conectores PR, PB e Y dos dispositivos para componentes (DTV ou DVD) são por vezes identificados como Y, B-Y e R-Y ou Y, Cb e Cr.
- Ligue uma das extremidades dos cabos de áudio RCA (opcionais) a "R - AUDIO - L", na parte de trás do televisor, e as outras extremidades aos conectores correspondentes de saída de áudio no DTV ou no DVD.
- Este televisor LCD tem uma imagem com uma resolução excelente no modo 720p.
- Este televisor LCD atinge a resolução de imagem máxima no modo 1080i.

10 Cadeado Kensington

- O cadeado Kensington (opcional) é um dispositivo que serve para fixar fisicamente o sistema quando utilizado em locais públicos.
- Se quiser utilizar um dispositivo de bloqueio, contacte o revendedor onde adquiriu o televisor.
- A posição do cadeado Kensington varia consoante o respectivo modelo.

Apresentação do telecomando

- 1 Selecciona um dispositivo de destino que será controlado pelo telecomando da Samsung (TV, DVD, STB, CABLE, VCR). (Consulte as páginas 34 a 36)
- 2 Botão Ligar/Desligar televisão
- 3 Botões numéricos para acesso directo aos canais
- 4 Selecção de canais de um/dois dígitos
- 5 Aparece "Lista canais" no ecrã.
- 6 Selecciona directamente os modos TV.
- 7 Funções do videogravador/ DVD (Rebobinar, Parar, Reproduzir/Pausa, Avanço rápido)
- 8 Aumento do volume
 Diminuição do volume
- 9 Desligar o som temporariamente
- 10 Visualização de menus e confirmação de alterações
- 11 Selecção de modo de som
- 12 Volta para o menu anterior.
- 13 Selecção de efeitos de imagem
- 15 Selecção de efeitos sonoros
- 16 Selecção de SRS TS XT
- 17 Regula 5 dispositivos separados - TV, DVD, STB, CABLE ou VCR.
- 18 Se carregar neste botão, acendem-se vários botões do telecomando (por exemplo, botões para seleccionar um dispositivo de destino, volume, canal) durante alguns segundos e depois apagam-se para poupar energia. Esta função é prática para utilizar o telecomando à noite ou quando está escuro.
- 19 Selecção de fontes disponíveis
- 20 Canal anterior
- 21 Desligar automático
- 22 Grava emissões em directo. (Só função Anynet+) (Consulte as páginas 40)
- 23 P⊙: Canal seguinte
P⊙: Canal anterior
- 24 Sair do menu no ecrã
- 25 Controlar o cursor no menu
- 26 Utilize este botão para ver informações sobre o programa que está a ser transmitido.
- 27 Fixação da imagem.
- 28 Executa as funções de visualização Anynet e configura dispositivos Anynet.
- 29 Visualização de legendas digitais
- 30 PIP: Activar/desactivar Picture-In-Picture (Imagem na imagem)
SOURCE: Selecção da fonte de entrada
POSITION: Selecção da posição PIP
P⊙: Canal seguinte
P⊙: Canal anterior
- 31 Se o telecomando não funcionar, mude as pilhas e carregue no botão "RESET" durante 2-3 segundos antes de o utilizar.

Funções de teletexto

- 6 Sair do teletexto
- 10 Índice de teletexto
- 14 Seccione alternadamente as opções de visualização Teletexto, Double (Dupla) ou Mix (Mista).
- 19 Selecção do modo de teletexto (LIST/FLOF)
- 20 Página secundária do teletexto
- 23 P⊙: Página seguinte do teletexto
P⊙: Página anterior do teletexto
- 24 Cancelar teletexto
- 26 Mostrar teletexto
- 11 13 27 29
Selecção de tópicos Fastext
- 30 PIP: Modo de espera da página de teletexto
- 30 SOURCE: Memorizar teletexto
- 30 POSITION: Selecção do tamanho da página de teletexto

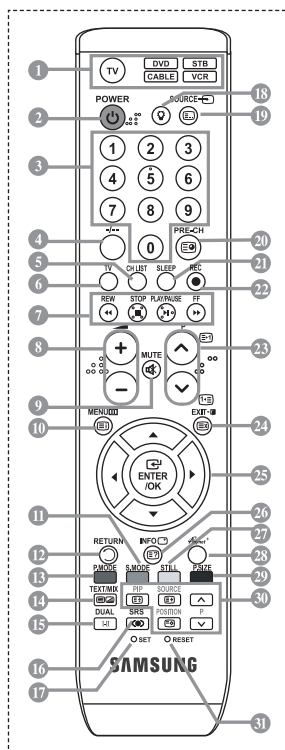

- O funcionamento do telecomando pode ser afectado por luzes fortes.
- Trata-se de um telecomando especial para cegos e tem pontos de Braille nos botões Ligar/Desligar, Canal, STOP, PLAY/PAUSE e Volume.

Colocar pilhas no telecomando

1. Levante a tampa na parte de trás do telecomando como se mostra na figura.
 2. Coloque duas pilhas de tamanho AAA.
 - Faça corresponder os pólos “+” e “-” das pilhas com o diagrama existente no compartimento.
 3. Coloque novamente a tampa.
 - Se não tencionar utilizar o telecomando durante muito tempo, retire as pilhas e guarde-as num local fresco e seco. Pode utilizar o telecomando a uma distância máxima de aproximadamente 7 metros do televisor. (Em circunstâncias normais de funcionamento, as pilhas duram cerca de um ano.)
-
- Se o telecomando não funcionar, verifique o seguinte:
 1. O televisor está ligado?
 2. Os pólos + e - das pilhas estão invertidos?
 3. As pilhas estão gastas?
 4. Houve um corte de energia ou o cabo de alimentação está desligado?
 5. Há alguma lâmpada fluorescente especial ou luz de néon por perto?

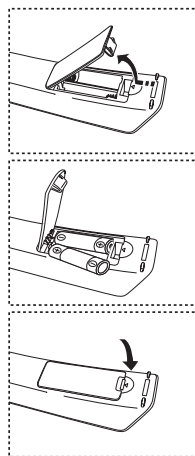

Ligar e desligar

O cabo de alimentação está ligado à parte de trás do televisor.

1. Ligue o cabo de alimentação a uma tomada adequada.
 - O indicador de espera acende-se na parte da frente do televisor.
2. Carregue no botão ϕ existente na parte da frente do televisor.
 - Também pode carregar no botão **POWER** ϕ ou no botão **TV** do telecomando para ligar o televisor.
 - É seleccionado automaticamente o último programa a que assistiu.
3. Carregue nos botões numéricos (0 a 9), no botão de canais para cima/baixo (\odot/\ominus) do telecomando ou no botão existente < C/P. ϕ > no do lado direito do televisor.
 - Quando liga o televisor pela primeira vez, é-lhe pedido para seleccionar o idioma no qual os menus vão ser apresentados.
4. Para desligar o televisor, carregue novamente no botão **POWER** ϕ .











Colocar o televisor no modo de espera

Pode colocar o televisor no modo de espera para reduzir o consumo de energia. O modo de espera pode ser útil quando quiser interromper temporariamente a visualização (durante uma refeição, por exemplo).

1. Carregue no botão **POWER** ϕ do telecomando.
 - O ecrã desliga-se e acende-se um indicador de espera vermelho na parte da frente do televisor.
2. Para voltar a ligar o televisor, basta carregar novamente em **POWER** ϕ , nos botões numéricos (0 a 9) **TV** ou no botão de canais para cima/baixo (\odot/\ominus).
 - Não deixe o televisor no modo de espera durante muito tempo (quando estiver, por exemplo, de férias). É aconselhável desligar o televisor da tomada e da antena.

Plug & Play

Quando ligar o televisor pela primeira vez, ocorrem várias programações básicas, automática e subsequentemente. Estão disponíveis as seguintes definições.

1. Carregue no botão **POWER**  do telecomando.
Aparece a mensagem "Start Plug & Play" com a opção "OK" seleccionada.
2. Carregue no botão  ou  para seleccionar "Shop" ou "Home" e depois no botão **ENTER/OK**.
 - Para obter a melhor imagem num ambiente doméstico, deve definir o televisor para o modo Casa.
 - O modo Loja destina-se a apenas aos locais de venda a retalho.
 - Se definir acidentalmente o aparelho para o modo Loja e quiser voltar para o modo Dinâmico (Casa), carregue no botão Volume e depois carregue sem soltar o botão **MENU** durante cinco segundos no painel lateral do televisor.
3. Selecciono o idioma adequado carregando no botão  ou .
Carregue no botão **ENTER/OK** para confirmar a sua escolha.
4. Aparece a mensagem "Verific. entrada ant." com a opção "OK" seleccionada.
Carregue no botão **ENTER/OK**.
 - Verifique se o cabo da antena está bem ligado.
5. Selecciono o país adequado carregando no botão  ou .
Carregue no botão **ENTER/OK** para confirmar a sua escolha.
6. Aparece o menu "Memor. auto." com a opção "Iniciar" seleccionada. Carregue no botão **ENTER/OK**.
 - A procura de canais começa e termina automaticamente.
 - Concluída a memorização de todos os canais disponíveis, o menu "Ajuste o Relógio" aparece no ecrã.
 - Carregue no botão **ENTER/OK** em qualquer altura para interromper o processo de memorização.
7. Carregue no botão **ENTER/OK**.
Selecione "Mês", "Data", "Ano", "Hora" ou "Minuto" carregando no botão  ou .
Acerte a "Mês", "Data", "Ano", "Hora" ou "Minuto" carregando no botão  ou .
 - Também pode acertar as horas e os minutos carregando nos botões numéricos do telecomando.
8. Carregue no botão **ENTER/OK** para confirmar o acerto.



- ◆ **Idioma:** seleccione o seu idioma.
- ◆ **País:** seleccione o seu país.
- ◆ **Memor. auto.:** procura e memoriza automaticamente os canais disponíveis na sua zona.
- ◆ **Ajuste o Relógio:** acerta a hora no relógio do televisor.

Se quiser reiniciar esta função...

1. Carregue no botão **MENU** para aceder ao menu.
Carregue no botão **▲** ou **▼** para seleccionar “Configurar” e depois no botão **ENTER/OK**.
2. Carregue novamente no botão **ENTER/OK** para seleccionar “Plug & Play”.
3. Aparece a mensagem para “Iniciar Plug & Play”.



- Memorizar canais automaticamente
- Memorizar canais manualmente



Memorizar canais automaticamente

Pode procurar os intervalos de frequência disponíveis (a disponibilidade depende do país em que se encontra).

Os números de programas atribuídos automaticamente podem não corresponder aos números de programas existentes ou pretendidos. No entanto, pode ordenar os números manualmente e apagar todos os canais que não pretende ver.

1. Carregue no botão **MENU** para aceder ao menu.
Carregue no botão **▲** ou **▼** para seleccionar “Canal” e depois no botão **ENTER/OK**.
2. Carregue no botão **ENTER/OK** para seleccionar “País”.
3. Selecciono o país adequado carregando no botão **▲** ou **▼**.
Carregue no botão **ENTER/OK** para confirmar a sua escolha.
4. Carregue no botão **▲** ou **▼** para seleccionar “Memor. auto.” e depois no botão **ENTER/OK**.
5. Carregue no botão **ENTER/OK**.
 - O televisor começa a memorizar todos os canais disponíveis.
 - Carregue no botão **ENTER/OK** em qualquer altura para interromper o processo de memorização e voltar ao menu “Canal”.
6. Concluída a memorização de todos os canais disponíveis, aparece o menu “Ordenar”.

Memorizar canais manualmente

Pode memorizar até 100 canais, incluindo os canais recebidos através de televisão por cabo.

Quando memorizar canais manualmente, pode escolher:

- ◆ Se pretende memorizar ou não os canais encontrados.
 - ◆ O número de programa de cada canal memorizado que pretende identificar.
1. Carregue no botão **MENU** para aceder ao menu.
Carregue no botão **▲** ou **▼** para seleccionar “Canal” e depois no botão **ENTER/OK**.
 2. Carregue no botão **▲** ou **▼** para seleccionar “Memor. manual” e depois no botão **ENTER/OK**.
 3. Carregue no botão **ENTER/OK** para seleccionar “Programa”.
 4. Para atribuir um número de programa a um canal, procure o número correcto carregando no botão **▲** ou **▼** e depois carregue no botão **ENTER/OK**.
 - Também pode definir um número de programa carregando nos botões numéricos do telecomando.
 5. Carregue no botão **▲** ou **▼** para seleccionar “Sistema cores” e depois no botão **ENTER/OK**.
 6. Selecciono o padrão de cores pretendido carregando no botão **▲** ou **▼** e depois carregue no botão **ENTER/OK**.
 7. Carregue no botão **▲** ou **▼** para seleccionar “Sistema som” e depois no botão **ENTER/OK**.
 8. Selecciono o padrão de som pretendido carregando no botão **▲** ou **▼** e depois carregue no botão **ENTER/OK**.
 - Se não ouvir som ou se o som não estiver em condições, volte a seleccionar o sistema de som pretendido.
 9. Se souber o número do canal a memorizar, carregue no botão **▲** ou **▼** para seleccionar “Canal”. Carregue no botão **ENTER/OK**. Selecciono **C** (canal de antena) ou **S** (canal por cabo) carregando no botão **▲** ou **▼**. Carregue no botão **▶** para seleccionar o canal. Selecciono o número pretendido carregando no botão **▲** ou **▼** e depois carregue no botão **ENTER/OK**.
 - Modo de canal: **P** (modo de programa), **C** (modo de canal de antena), **S** (modo de canal por cabo)
 - Também pode definir um número de canal carregando nos botões numéricos do telecomando.
 10. Se não souber os números dos canais, carregue no botão **▲** ou **▼** para seleccionar “Busca”. Carregue no botão **ENTER/OK**. Para procurar, carregue no botão **▲** ou **▼** e depois no botão **ENTER/OK**.
 11. Carregue no botão **▲** ou **▼** para seleccionar “Memorizar”. Carregue no botão **ENTER/OK** para seleccionar “OK”.
 12. Repita os passos 3 a 11 para cada canal que quer memorizar.

- ◆ **Programa:** selecciona um número de programa para o canal.
- ◆ **Sistema cores:** define o sistema de suporte de cor.
- ◆ **Sistema som:** define o sistema de suporte de som.
- ◆ **Canal:** selecciona um canal.
- ◆ **Busca:** procura o valor de frequência para o canal.
- ◆ **Memorizar:** guarda as suas definições.

Definir as listas de canais

Defina os canais de acordo com as suas preferências.
Pode apagar, adicionar ou bloquear facilmente o canal pretendido.

1. Carregue no botão **MENU** para aceder ao menu.
Carregue no botão **▲** ou **▼** para seleccionar “Canal” e depois no botão **ENTER/OK**.
2. Carregue no botão **▲** ou **▼** para seleccionar “Lista canais” e depois no botão **ENTER/OK**.
3. Carregue novamente no botão **ENTER/OK** para seleccionar “Lista canais”.
4. Carregue no botão **▶** para seleccionar “**+**”.
5. Carregue no botão **▲** ou **▼** para seleccionar o canal não pretendido e depois no botão **ENTER/OK** para cancelar.
6. Repita o passo 5 para cada canal a seleccionar ou a cancelar.
7. Carregue no botão **EXIT** para sair.
➤ “**🔒**” está activo se “Bloqueio crianças” estiver definido para “Lig.”.



- CH LIST** Para seleccionar estas opções, basta carregar no botão **CH LIST** do telecomando.

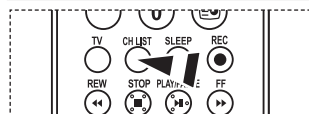

Activar o bloqueio para crianças

Esta função permite evitar que utilizadores não autorizados como, por exemplo, crianças, assistam a programas inadequados, cortando a imagem e o som.

Não é possível desactivar a opção **Bloqueio crianças** com os botões laterais.

Só é possível desactivar a definição **Bloqueio crianças** com o telecomando, por isso, mantenha-o fora do alcance das crianças.

1. Carregue no botão **MENU** para aceder ao menu.
Carregue no botão **▲** ou **▼** para seleccionar “Canal” e depois no botão **ENTER/OK**.
2. Carregue no botão **▲** ou **▼** para seleccionar “Gestor canais” e depois no botão **ENTER/OK**.
3. Carregue novamente no botão **▲** ou **▼** para seleccionar “Bloqueio crianças” e depois no botão **ENTER/OK**.
4. Carregue novamente no botão **▲** ou **▼** para seleccionar “Lig.” ou “Deslig.”. Carregue no botão **ENTER/OK**.
5. Carregue no botão **▲** ou **▼** para seleccionar “Lista canais” e depois no botão **ENTER/OK** para cancelar.
6. Carregue no botão **▶** para seleccionar “**🔒**”.
7. Carregue no botão **▲** ou **▼** para seleccionar os canais que pretende bloquear e depois no botão **ENTER/OK**.
8. Repita os passos para cada canal a bloquear ou a desbloquear.
9. Carregue no botão **EXIT** para sair.
➤ Seleccionar “Lig.” ou “Deslig.” em “Bloqueio crianças” para activar ou desactivar mais facilmente os canais seleccionados em “**🔒**”.

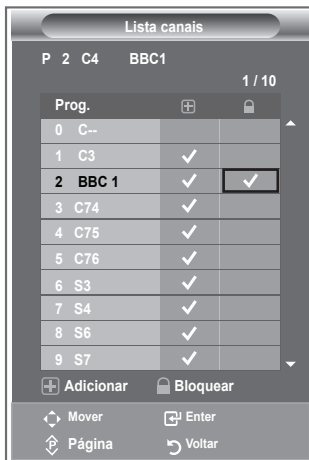

Ordenar os canais memorizados

Pode trocar os números de dois canais para:

- ◆ Modificar a ordem numérica em que os canais foram automaticamente memorizados.
 - ◆ Atribuir nomes fáceis de decorar aos canais que costuma ver mais vezes.
1. Carregue no botão **MENU** para aceder ao menu. Carregue no botão ▲ ou ▼ para seleccionar “Canal” e depois no botão **ENTER/OK**.
 2. Carregue no botão ▲ ou ▼ para seleccionar “Ordenar” e depois no botão **ENTER/OK**.
 3. Selecciono o número de canal que quer alterar carregando várias vezes no botão ▲ ou ▼. Carregue no botão **ENTER/OK**.
 - O número e o nome do canal seleccionado passam a estar do lado direito.
 4. Carregue no botão ▲ ou ▼ para ir para a posição que pretende alterar e depois carregue no botão **ENTER/OK**.
 - O canal seleccionado é trocado pelo canal anteriormente memorizado no número escolhido.
 5. Para ordenar outro canal, repita os passos 3 a 4.
 6. Carregue no botão **EXIT** para sair.

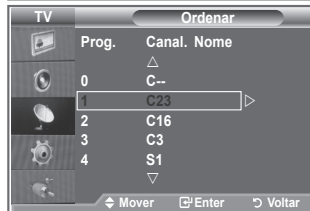

Atribuir nomes a canais

Os canais recebem automaticamente nomes quando as respectivas informações são transmitidas. Pode alterar estes nomes e atribuir outros.

1. Carregue no botão **MENU** para aceder ao menu. Carregue no botão ▲ ou ▼ para seleccionar “Canal” e depois no botão **ENTER/OK**.
2. Carregue no botão ▲ ou ▼ para seleccionar “Nome” e depois no botão **ENTER/OK**.
3. Se necessário, seccione o canal a que quer atribuir um novo nome carregando no botão ▲ ou ▼. Carregue no botão **ENTER/OK**.
 - A barra de selecção aparece à volta da caixa de nome.

Para...	Em seguida...
Seleccionar uma letra, número ou símbolo	Carregue no botão ▲ ou ▼.
Passar para a letra seguinte	Carregue no botão ►.
Voltar à letra anterior	Carregue no botão ◀.
Confirmar o nome	Carregue no botão ENTER/OK .

- Os caracteres disponíveis são: letras do alfabeto (A a Z) / números (0 a 9) / caracteres especiais (-, espaço)
5. Repita os passos 3 a 4 para cada canal ao qual quer atribuir um novo nome.
 6. Carregue no botão **EXIT** para sair.

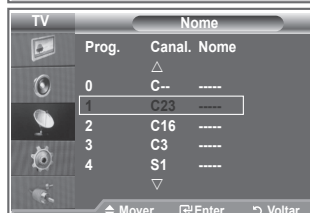

Sintonização fina da recepção de canais

Utilize a sintonização fina para obter uma óptima recepção de um determinado canal.

1. Utilize os botões numéricos para seleccionar directamente o canal em que pretende fazer uma sintonização fina.
2. Carregue no botão **MENU** para aceder ao menu. Carregue no botão **▲** ou **▼** para seleccionar "Canal" e depois no botão **ENTER/OK**.
3. Carregue no botão **▲** ou **▼** para seleccionar "Sintonia fina" e depois no botão **ENTER/OK**.
4. Carregue no botão **◀** ou **▶** para regular a sintonização fina. Carregue no botão **ENTER/OK**.
5. Carregue no botão **EXIT** para sair.
 - Os canais com sintonização fina que foram guardados têm um asterisco "*" do lado direito do número de canal na respectiva faixa. E o número de canal fica vermelho.
 - Para reiniciar a sintonização fina, seleccione "Reiniciar" carregando no botão **▲** ou **▼** e depois carregue no botão **ENTER/OK**.



Alterar o padrão de imagem

Pode seleccionar o tipo de imagem que melhor corresponde aos seus requisitos de visualização.

1. Carregue no botão **MENU** para aceder ao menu. Carregue no botão **ENTER/OK** para seleccionar "Imagem".
2. Carregue novamente no botão **ENTER/OK** para seleccionar "Modo".
3. Carregue no botão **▲** ou **▼** para seleccionar o efeito de imagem pretendido. Carregue no botão **ENTER/OK**.
4. Carregue no botão **EXIT** para sair.

- ◆ **Dinâmico:** selecciona uma imagem de alta definição numa sala bem iluminada.
- ◆ **Standard:** selecciona uma boa imagem numa sala com condições de iluminação normais.
- ◆ **Filme:** selecciona uma boa imagem numa sala escura.

- É preciso ajustar o modo Imagem separadamente para cada fonte de entrada.
- Para voltar às predefinições de imagem, basta seleccionar "Reiniciar". (Consulte "Repôr as predefinições de imagem" na página 18.)

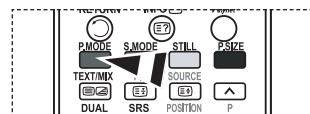

- Também pode carregar no botão **P.MODE** do telecomando para seleccionar uma das definições de imagem.

Regular a imagem padrão

O televisor tem várias definições que permitem controlar a qualidade da imagem.

1. Para seleccionar o efeito de imagem pretendido, siga as instruções 1 a 3 de "Alterar o padrão de imagem".
2. Carregue no botão ▲ ou ▼ para seleccionar uma determinada opção. Carregue no botão **ENTER/OK**.
3. Carregue no botão ◀ ou ▶ para diminuir ou aumentar o valor de uma determinada opção. Carregue no botão **ENTER/OK**.
4. Carregue no botão **EXIT** para sair.



- ◆ **Contraste:** ajusta a luminosidade e a escuridão entre os objectos e o fundo.
- ◆ **Brilho:** ajusta a luminosidade do ecrã inteiro.
- ◆ **Nitidez:** ajusta o contorno dos objectos para que fiquem mais nítidos ou mais esbatidos.
- ◆ **Cor:** ajusta as cores, tornando-as mais claras ou mais escuras.
- ◆ **Matiz (só em NTSC):** ajusta a cor dos objectos, tornando-os mais avermelhados ou esverdeados, o que lhes confere uma aparência mais natural.

- Os valores ajustados são memorizados de acordo com o modo Imagem seleccionado.
- No modo PC, só é possível ajustar as opções "Contraste", "Brilho".
- "Matiz" function is available only in "HDMI" and "Componente" mode.

Alterar a tonalidade

Pode seleccionar a tonalidade que mais lhe agrada.

1. Para seleccionar o efeito de imagem pretendido, siga as instruções 1 a 3 de "Alterar o padrão de imagem". (na página 13)
2. Carregue no botão ▲ ou ▼ para seleccionar "Tonalidade" e depois no botão **ENTER/OK**.
3. Carregue no botão ▲ ou ▼ para seleccionar a definição de tonalidade pretendida. Carregue no botão **ENTER/OK**.
4. Carregue no botão **EXIT** para sair.



- ◆ **Cores frias2:** torna a temperatura da cor mais azulada do que no menu "Cores frias1".
- ◆ **Cores frias1:** torna os brancos azulados.
- ◆ **Normal:** mantém os brancos na mesma.
- ◆ **Cores quentes1:** torna os brancos avermelhados.
- ◆ **Cores quentes2:** torna a temperatura da cor mais avermelhada do que no menu "Cores quentes1".



- Os valores ajustados são memorizados de acordo com o modo Imagem seleccionado.
- Se o modo Imagem estiver definido para Dinâmico ou Standard, não é possível seleccionar Cores quentes1 nem Cores quentes2.

Activar a retroiluminação

Pode ajustar a luminosidade do ecrã regulando a retroiluminação do LCD. (0~10)

1. Para seleccionar o efeito de imagem pretendido, siga as instruções 1 a 3 de "Alterar o padrão de imagem". (na página 13)
2. Carregue no botão ▲ ou ▼ para seleccionar "Retroiluminação" e depois no botão **ENTER/OK**.
3. Carregue no botão ◀ ou ▶ para diminuir ou aumentar o valor de uma determinada opção.
4. Carregue no botão **ENTER/OK**.
Carregue no botão **EXIT** para sair.



Configurar definições detalhadas na imagem

Pode seleccionar a tonalidade que mais lhe agrada.

1. Carregue no botão **MENU** para aceder ao menu.
2. Carregue no botão **ENTER/OK** para seleccionar “Imagem”.
3. Carregue no botão **▲** ou **▼** para seleccionar “Definições detalhadas” e depois no botão **ENTER/OK**.
4. Selecciona a opção pretendida carregando no botão **▲** ou **▼** e depois carregue no botão **ENTER/OK**.

Opções disponíveis: Ajustar preto, Contraste dinâm., Gama, Equilíbrio do branco, O meu cont.cores, Melhoramentos de extremidades, Matriz de cores.

5. Quando estiver satisfeito com a definição, carregue no botão **ENTER/OK**.
6. Carregue no botão **EXIT** para sair.
 - Se o modo de imagem estiver definido para Filme (Movie) ou Standard, é possível seleccionar Definições detalhadas (Detailed Settings).
 - Se a função DNle estiver definida para Deslig., não é possível seleccionar Detailed Settings (Definições detalhadas) com o modo Picture (Imagem) definido para Standard.

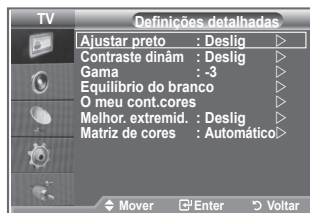
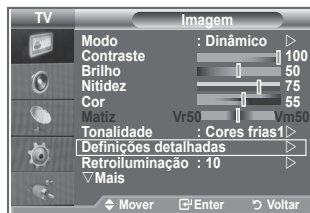

◆ Ajustar preto: Deslig./Baixa/Médio/Alto

Pode seleccionar directamente o nível de preto no ecrã para ajustar a intensidade do ecrã.

◆ Contraste dinâm.: Deslig./Baixa/Médio/Alto

Pode ajustar o contraste do ecrã até obter o melhor.

◆ Gama: -3~ 3

Pode ajustar a luminosidade intermédia das imagens.
Carregue no botão **◀** ou **▶** até obter a definição ideal.

◆ Equilíbrio do branco: Verm-Offset/Verde-Offset/Azul-Offset/Vermelho-Gain/Verde-Gain/Azul-Gain/Reiniciar

Pode ajustar a temperatura da cor de modo a obter imagens com cores mais naturais.

Verm-Offset/Verde-Offset/Azul-Offset/Verm-Gain/Verde-Gain/Azul-Gain: Se alterar os valores ajustados actualiza o ecrã. Selecciona a opção pretendida carregando no botão **▲** ou **▼** e depois carregue no botão **ENTER/OK**.

Carregue no botão **◀** ou **▶** até obter a definição ideal.

Reiniciar: O equilíbrio do branco ajustado anteriormente volta às predefinições.

◆ O meu cont.cores: Cor-de-rosa/Verde/Azul/Branco/Reiniciar

Pode ajustar esta definição de acordo com as suas preferências pessoais.

Cor-de-rosa/Verde/Azul/Branco: Se alterar os valores ajustados actualiza o ecrã.

Selecciona a opção pretendida carregando no botão **▲** ou **▼** e depois carregue no botão **ENTER/OK**.
Carregue no botão **◀** ou **▶** até obter a definição ideal.

➤ Reiniciar: As cores ajustadas anteriormente voltam às predefinições.

◆ Melhor. extremid.: Deslig./Lig.

Pode realçar os limites dos objectos.

◆ Matriz de cores: Automático/Efeito Wide

Pode definir a matriz de cores do sinal de entrada para Automático ou Efeito Wide.



Alterar o tamanho da imagem

Pode seleccionar o tamanho de imagem que melhor corresponde às suas necessidades de visualização.

1. Carregue no botão **MENU** para aceder ao menu.
Carregue no botão **ENTER/OK** para seleccionar "Imagem".
2. Carregue no botão **▲** ou **▼** para seleccionar "Tamanho" e depois no botão **ENTER/OK**.
3. Selecciona a opção pretendida carregando no botão **▲** ou **▼**.
Carregue no botão **ENTER/OK**.
4. Carregue no botão **EXIT** para sair.

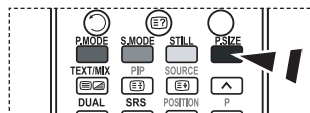
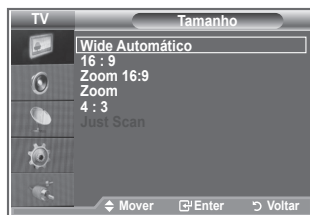
◆ Wide Automático:	ajusta automaticamente a imagem para o formato "16:9".
◆ 16 :9:	ajusta a imagem para 16:9 (formato adequado para DVDs ou transmissões em banda larga).
◆ Zoom 16:9:	aumenta ainda mais o tamanho da imagem do que 4:3.
◆ Zoom:	amplia a imagem 16:9 (na direcção vertical) para se ajustar ao tamanho do ecrã.
◆ 4:3:	predefinição para um filme de vídeo ou transmissão normal.
◆ Just Scan:	mostra as cenas no ecrã tal como são sem qualquer corte durante a entrada de sinais de HDMI 720p, 1080i.



- A função "Wide Automático" só está disponível nos modos "TV", "Ext1", "Ext2", "AV" e "S-Vídeo".
- No modo PC, só é possível ajustar os modos "16:9" e "4:3".
- Zoom: seleccione  carregando no botão **◀** ou **▶**. Utilize o botão **▲** ou **▼** para mover a imagem para cima e para baixo. Depois de seleccionar , utilize o botão **▲** ou **▼** para ampliar ou reduzir o tamanho da imagem na direcção vertical.
- Zoom 16:9: mova o ecrã para cima/baixo com o botão **▲** ou **▼** depois de seleccionar , carregando no botão **▶** ou **ENTER/OK**.

 Para seleccionar estas opções, basta carregar no botão **P.SIZE** do telecomando.

Fixar a imagem actual

Carregue no botão **STILL** para tornar uma imagem em movimento fixa. Carregue novamente para cancelar.

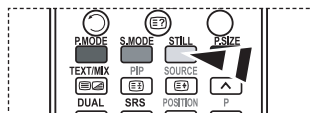

Seleccionar o Modo de ecrã

Se definir o tamanho da imagem para Wide Automático (Auto Wide) num televisor panorâmico 16:9, pode determinar o tamanho que pretende ver: a imagem 4:3 WSS (Wide Screen Service) ou nenhuma. Cada país europeu requer um tamanho de imagem diferente pelo que esta função permite aos utilizadores seleccionar o tamanho.

1. Carregue no botão **MENU** para aceder ao menu.
Carregue no botão **ENTER/OK** para seleccionar “Imagem”.
2. Carregue no botão **▲** ou **▼** para seleccionar “Modo de ecrã” e depois no botão **ENTER/OK**.
3. Selecciona a opção pretendida carregando no botão **▲** ou **▼**.
Carregue no botão **ENTER/OK**.
Opções disponíveis: 16:9, Zoom 16:9, Zoom, 4:3
 - ◆ 16:9: define a imagem para o modo 16:9.
 - ◆ Zoom 16:9: aumenta ainda mais o tamanho da imagem do que 4:3.
 - ◆ Zoom: aumenta o tamanho da imagem na vertical.
 - ◆ 4:3: define a imagem para o modo normal de 4:3
4. Carregue no botão **EXIT** para sair.
 - Imagem-Tamanho está disponível no modo Wide Automático.
 - Esta função não está disponível no modo PC, Componente ou HDMI.



Repor as predefinições de imagem

É possível repor as predefinições de imagem.

1. Para seleccionar o efeito de imagem pretendido, siga as instruções 1 a 3 na página 13 de “Alterar o padrão de imagem”.
2. Carregue no botão **▲** ou **▼** para seleccionar “Reiniciar” e depois no botão **ENTER/OK**.
3. Carregue no botão **▲** ou **▼** para seleccionar “OK” ou “Cancelar”. Carregue no botão **ENTER/OK**.
4. Carregue no botão **EXIT** para sair.
 - “Reiniciar” aplica-se a cada modo de imagem.



NR Digital / Cor activa / DNle / Movie Plus

Se o sinal de transmissão recebido pelo televisor for fraco, pode activar a função Digital Noise Reduction (Redução de ruído digital) para ajudar a reduzir estática ou o efeito de fantasma que possa aparecer no ecrã.

1. Carregue no botão **MENU** para aceder ao menu.
Carregue no botão **ENTER/OK** para seleccionar "Imagem".
2. Selecciona a opção pretendida carregando no botão **▲** ou **▼** e depois carregue no botão **ENTER/OK**.
Opções disponíveis: NR Digital, Cor activa, DNle, Movie Plus.
3. Quando estiver satisfeito com a definição, carregue no botão **ENTER/OK**.
4. Carregue no botão **EXIT** para sair.



◆ NR Digital: Deslig./Baixa/Médio/Alto/Automático

Se o sinal recebido pelo televisor for fraco, pode activar esta função para reduzir estática ou o efeito de fantasma que possa aparecer no ecrã.

- Esta função não está disponível no modo PC.

◆ Cor activa: Deslig./Lig.

Se activar esta opção, as cores do céu e da relva ficam mais fortes e nítidas, tornando a imagem mais viva no ecrã.

- Esta função não está disponível no modo PC.
- Esta função não está disponível no modo Filme e Standard.

◆ DNle: Deslig./Demo/Lig.

Este televisor inclui a função DNle que proporciona uma qualidade de imagem excelente. Se definir DNle para Lig., pode ver a imagem no ecrã com a função DNle activada. Se definir DNle para Demo, pode ver a DNle aplicada e imagens normais no ecrã, para fins de demonstração. Se utilizar esta função, pode ver a diferença na qualidade da imagem.

- DNle™ (Digital Natural Image engine) **DNle™**
Esta função permite obter uma imagem com melhor definição graças à redução de ruído 3D, melhoramento de detalhes, de contrastes e de brancos. O novo algoritmo de compensação de imagem proporciona imagens mais claras, mais nítidas e com maior detalhe. Com a tecnologia DNle™ os seus olhos adaptam-se a todos os sinais.
- Esta função não está disponível no modo PC.
- Esta função não está disponível no modo Filme.

◆ Movie Plus: Deslig./Lig.

O tom de pele parece mais natural e o texto mais nítido, mesmo nas cenas em movimento rápido.

- Utilize esta função enquanto estiver a ver filmes.
- O modo Zoom 16:9. Zoom e Just Scan não é suportado.
- Esta função não está disponível no modo PC.

Ver a imagem na imagem (PIP)

Pode ver uma imagem secundária na imagem principal de um programa de televisão ou de um vídeo. Desta forma, pode ver a imagem de um programa de televisão ou de um vídeo a partir de qualquer equipamento ligado enquanto vê a imagem principal.

- Carregue no botão **MENU** para aceder ao menu.
Carregue no botão ▲ ou ▼ para seleccionar “Configurar” e depois no botão **ENTER/OK**.
- Carregue no botão ▲ ou ▼ para seleccionar “PIP” e depois no botão **ENTER/OK**.
- Carregue novamente no botão **ENTER/OK**.
Carregue no botão ▲ ou ▼ para seleccionar “Lig.” e depois no botão **ENTER/OK**.
➤ Se activar a função PIP, o tamanho da imagem principal passa a ser “16:9”.
- Carregue no botão ▲ ou ▼ para seleccionar “Fonte” e depois no botão **ENTER/OK**. Seleccionar uma fonte da imagem secundária carregando no botão ▲ ou ▼ e carregue no botão **ENTER/OK**.
➤ A imagem secundária pode servir para selecções de fontes diferentes dependendo da definição da imagem principal.
- Carregue no botão ▲ ou ▼ para seleccionar o “Tamanho” da imagem secundária e depois no botão **ENTER/OK**. Seleccionar um tamanho da imagem secundária carregando no botão ▲ ou ▼ e depois carregue no botão **ENTER/OK**.
➤ Se a imagem principal estiver em modo “PC” e “Componente”, a opção “Tamanho” não está disponível.
- Carregue no botão ▲ ou ▼ para seleccionar “Posição” e depois no botão **ENTER/OK**. Seleccionar uma posição da imagem secundária carregando no botão ▲ ou ▼ e depois carregue no botão **ENTER/OK**.
- Carregue no botão ▲ ou ▼ para seleccionar “Programa” e depois no botão **ENTER/OK**.
Pode seleccionar o canal que quer ver na imagem secundária carregando no botão ▲ ou ▼. Carregue no botão **ENTER/OK**.
➤ A opção “Programa” pode estar activa se a imagem secundária estiver definida para TV.
- Carregue no botão **EXIT** para sair.
➤ Pode notar que a imagem que aparece na janela PIP se torna ligeiramente artificial quando utilizar o ecrã principal para ver um jogo ou karaoke.

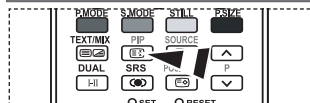

Carregue repetidamente no botão **PIP** do telecomando para activar e desactivar a função “PIP”.

- ◆ **Fonte:** utiliza-se para seleccionar uma fonte da imagem secundária.
- ◆ **Tamanho:** utiliza-se para seleccionar um tamanho da imagem secundária.
- ◆ **Posição:** utiliza-se para mover a imagem secundária.
- ◆ **Programa:** utiliza-se para mudar a imagem secundária.

Definições PIP

O: PIP activa, X: PIP inactiva

Secundária Principal	TV analógica	Ext.1	Ext.2	AV	S-Vídeo	Componente	HDMI	PC	TV digital
Componente	O	O	O	O	X	X	X	X	X
HDMI	O	O	O	O	X	X	X	X	X
PC	O	O	O	O	X	X	X	X	X

Nível de preto HDMI

Pode seleccionar directamente o nível de preto no ecrã para ajustar a intensidade do ecrã.

1. Carregue no botão **MENU** para aceder ao menu.
Carregue no botão **▲** ou **▼** para seleccionar “Configurar” e depois no botão **ENTER/OK**.
 2. Carregue no botão **▲** ou **▼** para seleccionar “Nv.pr.HDMI” e depois no botão **ENTER/OK**.
 3. Carregue no botão **▲** ou **▼** para seleccionar “Normal” ou “Baixa” e depois no botão **ENTER**.
 4. Carregue no botão **EXIT** para sair.
- Esta função só está activa quando ligar a entrada externa a HDMI (sinais RGB).

- ◆ **Normal:** Ekran jest jaśniejszy.
- ◆ **Baixa:** Ekran jest ciemniejszy.

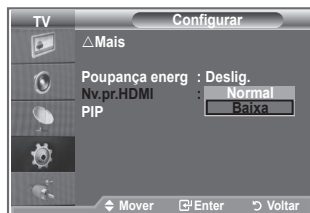
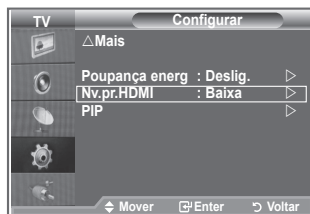

Alterar o padrão de som

Pode seleccionar o tipo de efeitos sonoros especiais a utilizar, quando estiver a ver um determinado programa.

1. Carregue no botão **MENU** para aceder ao menu.
Carregue no botão **▲** ou **▼** para seleccionar “Som” e depois no botão **ENTER/OK**.
2. Carregue novamente no botão **ENTER/OK** para seleccionar “Modo”.
3. Selecciono o efeito sonoro pretendido carregando várias vezes no botão **▲** ou **▼** e depois carregue no botão **ENTER/OK**.
4. Carregue no botão **EXIT** para sair.

- ◆ **Standard:** selecciona o modo de som normal.
- ◆ **Música:** realça a música em relação às vozes.
- ◆ **Filme:** permite ouvir o som estereofónico nos filmes visualizados.
- ◆ **Discurso:** realça as vozes em relação a outros sons.
- ◆ **Personalizar:** seleccione as suas definições de som personalizadas.
(Consulte “Regular as definições de som”.)

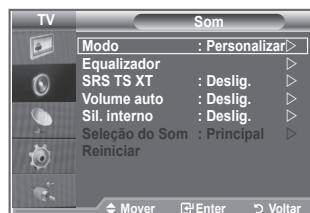

Regular as definições de som

Pode regular as definições de som de acordo com as suas preferências pessoais.

1. Carregue no botão **MENU** para aceder ao menu.
Carregue no botão ▲ ou ▼ para seleccionar “Som” e depois no botão **ENTER/OK**.
2. Carregue no botão ▲ ou ▼ para seleccionar “Equalizador” e depois no botão **ENTER/OK**.
3. Carregue no botão ◀ ou ▶ para seleccionar uma determinada opção. Carregue no botão **ENTER/OK**.
4. Carregue no botão ▲ ou ▼ para ir para a definição pretendida. Carregue no botão **ENTER/OK**.
5. Carregue no botão **EXIT** para sair.
➤ Se alterar estas definições, o modo Som muda automaticamente para “Personalizar”.



Definir a TruSurround XT (SRS TS XT)

TruSurround XT é uma tecnologia patenteada da SRS que permite reproduzir conteúdos 5.1 multi-canais apenas com duas colunas. A tecnologia TruSurround proporciona um excelente som surround virtual, através de qualquer sistema de reprodução com duas colunas, incluindo os altifalantes internos de televisores. É totalmente compatível com todos os formatos multi-canais.

1. Carregue no botão **MENU** para aceder ao menu.
Carregue no botão ▲ ou ▼ para seleccionar “Som” e depois no botão **ENTER/OK**.
2. Carregue no botão ▲ ou ▼ para seleccionar “SRS TS XT” e depois no botão **ENTER/OK**.
3. Carregue no botão ▲ ou ▼ para seleccionar “Lig.” ou “Deslig.”. Carregue no botão **ENTER/OK**.
4. Carregue no botão **EXIT** para sair.

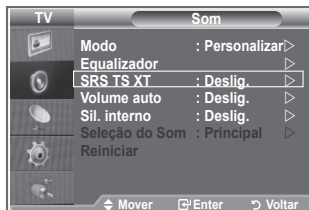

TruSurround XT, SRS e o símbolo  são marcas comerciais da SRS Labs, Inc. A tecnologia TruSurround XT está incorporada sob licença da SRS Labs, Inc.

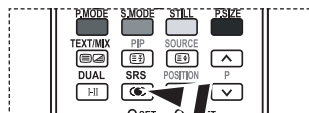

 Também pode definir estas opções carregando no botão **SRS** do telecomando.

Ligar auscultadores

Se quiser ver um programa de televisão sem incomodar as pessoas que o rodeiam, pode ligar uns auscultadores ao televisor.

- Se introduzir a tomada dos auscultadores na porta correspondente, só pode utilizar “SRS TS XT” e “Volume auto.” no menu Som.
- O uso prolongado dos auscultadores com o volume muito alto pode provocar lesões auditivas.
- Se ligar os auscultadores ao sistema, não ouve o som dos altifalantes.
- O volume dos auscultadores e o do televisor regulam-se de forma diferente.



Seleccionar o modo de som

Pode definir o modo de som carregando no botão “DUAL”. Quando carrega neste botão, o modo de som actual aparece no ecrã.

	Tipo de áudio	DUAL 1/2	Predefinição
FM Estéreo	Mono	MONO	Mudança automática
	Estéreo	ESTÉREO ↔ MONO	
	Dual	DUAL 1 ↔ DUAL 2	DUAL 1
NICAM Estéreo	Mono	MONO	Mudança automática
	Estéreo	MONO ↔ ESTÉREO	
	Dual	MONO ↔ DUAL 1 DUAL 2	DUAL 1

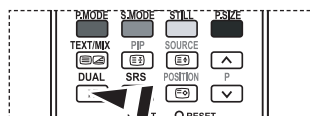

Também pode definir estas opções carregando no botão **DUAL** do telecomando.

- Se o sinal estéreo for fraco e ocorrer uma mudança automática, mude para Mono.

Regular o volume automaticamente

Cada estação emissora tem condições de sinal específicas, pelo que não é fácil regular o volume sempre que muda de canal. Esta função permite regular automaticamente o volume do canal pretendido, baixando o som quando o sinal de modulação é alto ou aumentando o som quando o sinal de modulação é baixo.

1. Carregue no botão **MENU** para aceder ao menu.
Carregue no botão **▲** ou **▼** para seleccionar “Som” e depois no botão **ENTER/OK**.
2. Carregue no botão **▲** ou **▼** para seleccionar “Volume auto.” e depois no botão **ENTER/OK**.
3. Carregue no botão **▲** ou **▼** para seleccionar “Lig.” ou “Deslig.”.
Carregue no botão **ENTER/OK**.
4. Carregue no botão **EXIT** para sair.

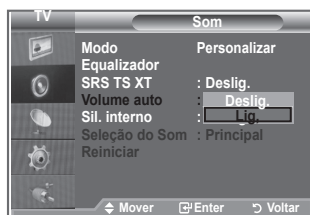
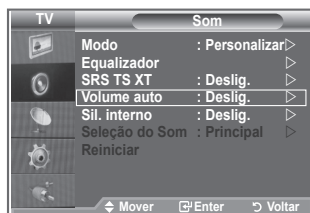

Seleccionar a opção Sil. interno

Se quiser ouvir som em de colunas separadas, cancele o amplificador interno.

1. Carregue no botão **MENU** para aceder ao menu.
Carregue no botão ▲ ou ▼ para seleccionar “Som” e depois no botão **ENTER/OK**.
2. Carregue no botão ▲ ou ▼ para seleccionar “Sil. interno” e depois no botão **ENTER/OK**.
3. Carregue no botão ▲ ou ▼ para seleccionar “Lig.” ou “Deslig.”.
Carregue no botão **ENTER/OK**.
4. Carregue no botão **EXIT** para sair.
➤ Se a opção “Sil. interno” estiver definida para “Lig.”, não é possível ajustar os menus de Som à excepção de “Seleção do Som” (no modo PIP).

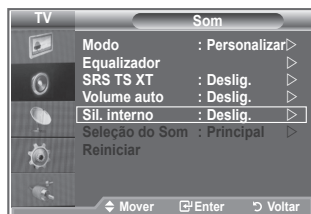

Ouvir o som da imagem secundária

Durante a activação das funções PIP, pode ouvir o som da imagem secundária.

1. Carregue no botão **MENU** para aceder ao menu.
Carregue no botão ▲ ou ▼ para seleccionar “Som” e depois no botão **ENTER/OK**.
2. Carregue no botão ▲ ou ▼ para seleccionar “Seleção do Som” e depois no botão **ENTER/OK**.
3. Carregue no botão ▲ ou ▼ para seleccionar “Sub”.
Carregue no botão **ENTER/OK**.
4. Carregue no botão **EXIT** para sair.

- ◆ **Principal:** utiliza-se para ouvir o som da imagem principal.
- ◆ **Sub:** utiliza-se para ouvir o som da imagem secundária.

- Pode seleccionar esta opção se o “PIP” estiver definido para “Lig.”.

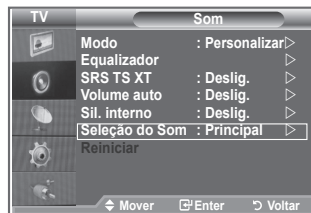

Repor as predefinições de som

Se o Modo Jogo estiver definido para Lig., a função Reiniciar do menu Som é activada. Se seleccionar a função Reiniciar depois de definir o equalizador, repõe as respectivas predefinições.

1. Carregue no botão **MENU** para aceder ao menu.
Carregue no botão ▲ ou ▼ para seleccionar "Som" e depois no botão **ENTER/OK**.
 2. Carregue no botão ▲ ou ▼ para seleccionar "Reiniciar" e depois no botão **ENTER/OK**.
 3. Carregue no botão **EXIT** para sair.
- Pode seleccionar esta opção se o "Modo Jogo" estiver definido para "Lig."



Acertar e ver a hora actual

Pode acertar o relógio do televisor para que apareça a hora actual quando carregar no botão **INFO**. Também tem de acertar a hora se quiser utilizar os temporizadores Ligar/Desligar automático.

1. Carregue no botão **MENU** para aceder ao menu.
Carregue no botão ▲ ou ▼ para seleccionar "Configurar" e depois no botão **ENTER/OK**.
2. Carregue no botão ▲ ou ▼ para seleccionar "Tempo" e depois no botão **ENTER/OK**.
3. Carregue no botão **ENTER/OK** para seleccionar "Ajuste o Relógio".

Para...	Carregue no...
Ir para "Mês", "Data", "Ano", "Hora" ou "Minuto"	◀ botão ou ▶
Acertar a "Mês", "Data", "Ano", "Hora" ou "Minuto"	▲ botão ou ▼
Carregue no botão ENTER/OK .	



5. Carregue no botão **EXIT** para sair.
- Se desligar o cabo de alimentação, tem de acertar novamente o relógio.
- Também pode acertar o Ano, Mês, Data, Hora e Minuto carregando nos botões numéricos do telecomando.

Programar o temporizador

Pode seleccionar um intervalo de tempo entre 30 e 180 minutos, após o qual o televisor muda automaticamente para o modo de espera.

1. Carregue no botão **MENU** para aceder ao menu. Carregue no botão **▲** ou **▼** para seleccionar “Configurar” e depois no botão **ENTER/OK**.
2. Carregue no botão **▲** ou **▼** para seleccionar “Tempo” e depois no botão **ENTER/OK**.
3. Carregue no botão **▲** ou **▼** para seleccionar “Temporizador” e depois no botão **ENTER/OK**.
4. Carregue várias vezes no botão **▲** ou **▼** até aparecer o tempo pretendido (Deslig., 30, 60, 90, 120, 150, 180). Carregue no botão **ENTER/OK**.
5. Carregue no botão **EXIT** para sair.
 - Quando o temporizador chegar a 0, o televisor passa automaticamente para o modo de espera.



Ligar e desligar o televisor automaticamente

1. Carregue no botão **MENU** para aceder ao menu. Carregue no botão **▲** ou **▼** para seleccionar “Configurar” e depois no botão **ENTER/OK**.
2. Carregue no botão **▲** ou **▼** para seleccionar “Tempo” e depois no botão **ENTER/OK**.
3. Carregue no botão **▲** ou **▼** para seleccionar “Temporizador 1”, “Temporizador 2” ou “Temporizador 3” e depois no botão **ENTER/OK**.
4. Carregue no botão **▲** ou **▼** para ajustar a “Hora” e depois no botão **►** para avançar para o passo seguinte. Defina as outras opções com o mesmo método supracitado.

	Sim/Não	Carregue no botão ▲ ou ▼ .
Repetir	Seleccionar Uma vez, Todos os dias, Seg - Sex, Seg - Sáb, Sáb - Dom	Carregue no botão ▲ ou ▼ .
Volume	Regular entre 0 e 100	Carregue no botão ▲ ou ▼ .
Programa	Regular entre Programa	Carregue no botão ▲ ou ▼ .

- Quando terminar, carregue no botão **RETURN** para voltar.
 - A hora actual aparece no ecrã sempre que carregar no botão **INFO**.
 - Pode acertar directamente as horas e os minutos carregando nos botões numéricos do telecomando.
- 5. Carregue no botão **EXIT** para sair.



Seleccionar o idioma

Quando utilizar o aparelho pela primeira vez, tem de seleccionar o idioma dos menus e indicações mostrados no ecrã.

1. Carregue no botão **MENU** para aceder ao menu no ecrã. Carregue no botão **▲** ou **▼** para seleccionar “Configurar” e depois no botão **ENTER/OK**.
2. Carregue no botão **▲** ou **▼** para seleccionar “Idioma” e depois no botão **ENTER/OK**.
3. Seleccionar um determinado idioma carregando várias vezes no botão **▲** ou **▼**. Carregue no botão **ENTER/OK**.
 - Pode escolher um de 21 idiomas.
4. Carregue no botão **EXIT** para sair.



Utilizar o Modo Jogo

Se utilizar uma consola como a PlayStation™ ou a Xbox™, pode divertir-se com jogos mais realistas se seleccionar o menu de jogos.

1. Carregue no botão **MENU** para aceder ao menu. Carregue no botão **▲** ou **▼** para seleccionar “Configurar” e depois no botão **ENTER/OK**.
2. Carregue no botão **▲** ou **▼** para seleccionar “Modo Jogo” e depois no botão **ENTER/OK**.
3. Carregue no botão **▲** ou **▼** para seleccionar “Lig.” ou “Deslig.”. Carregue no botão **ENTER/OK**.
4. Carregue no botão **EXIT** para sair.
 - Para desligar a consola de jogos e ligar outro dispositivo externo. Cancele o Modo Jogo no menu Configurar .
 - Se aceder ao menu TV no Modo Jogo, o ecrã treme ligeiramente.
 - O Modo Jogo não está disponível no modo TV.
 - Se o Modo Jogo estiver definido para Lig.:
 - Modo Imagem muda para Standard e Modo Som muda automaticamente para Personalizar. O utilizador não pode mudar destes modos para outros .
 - O Modo no menu Som é desactivado. Regule o som utilizando o equalizador.
 - A função Reiniciar do menu Som é activada. Se seleccionar a função Reiniciar depois de definir o equalizador, repõe as respectivas predefinições.



Definir o modo Ecrã azul / Seleccionar a Melodia

Ecrã azul:

Se o televisor não estiver a receber sinal ou se o sinal for muito fraco, um ecrã azul substitui automaticamente o fundo da imagem com ruído.

Se quiser continuar a ver a imagem de má qualidade, tem de definir o modo “Ecrã azul” para “Deslig.”.

Melodia:

Pode ouvir um som melódico quando ligar/desligar o televisor.

1. Carregue no botão **MENU** para aceder ao menu.
Carregue no botão **▲** ou **▼** para seleccionar “Configurar” e depois no botão **ENTER/OK**.
2. Carregue no botão **▲** ou **▼** para seleccionar “Ecrã azul” ou “Melodia”. Carregue no botão **ENTER/OK**.
3. Quando estiver satisfeito com a definição, carregue no botão **ENTER/OK**.
 - ◆ **Ecrã azul:** Deslig./Lig
 - ◆ **Melodia:** Deslig./Baixa/Médio/Alto
4. Carregue no botão **EXIT** para sair.



Definir o Home Theater PC

Pode ver imagens de melhor qualidade se configurar as definições do ecrã no modo PC.

Se definir a função Home Theater PC para Lig., pode configurar a Definições detalhadas (se o modo Imagem estiver definido para Standard ou Filme) como no modo PC.

1. Carregue no botão **MENU** para aceder ao menu.
Carregue no botão **▲** ou **▼** para seleccionar “Configurar” e depois no botão **ENTER/OK**.
2. Carregue no botão **▲** ou **▼** para seleccionar “Home Theater PC”.
Carregue no botão **ENTER/OK**.
3. Carregue no botão **▲** ou **▼** para seleccionar “Lig.” ou “Deslig.”.
Carregue no botão **ENTER/OK**.
4. Carregue no botão **EXIT** para sair.
 - Esta função só está disponível no modo PC.



Programar o Efeito de luz

De acordo com a situação, pode ligar/desligar o LED azul na frente do televisor. Faça-o para poupar energia ou quando o LED lhe perturbar a visão.

1. Carregue no botão **MENU** para aceder ao menu no ecrã. Carregue no botão **▲** ou **▼** para seleccionar “Configurar” e depois no botão **ENTER/OK**.
2. Carregue no botão **▲** ou **▼** para seleccionar “Efeito de luz” e depois no botão **ENTER/OK**.
3. Selecciona a opção pretendida (Deslig., Modo Standby lig, Modo visual. lig, Lig.) carregando no botão **▲** ou **▼**. Carregue no botão **ENTER/OK**.

◆ Deslig.:	o LED não se acende.
◆ Modo Standby lig:	acende o LED no modo de espera.
◆ Modo visual. lig:	acende o LED enquanto vê televisão.
◆ Lig.:	o LED acende-se depois de desligar o televisor.

4. Carregue no botão **EXIT** para sair.

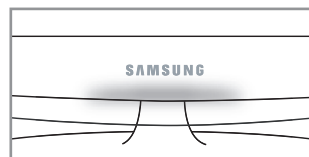

[LE32R81, LE37R81, LE40R81, LE32R83, LE37R83, LE40R83]

Utilizar a função Poupança energ.

Esta função ajusta a luminosidade do televisor de maneira a reduzir o consumo de energia. Quando estiver a ver televisão à noite, defina a opção do modo “Poupança energ.” para “Alto” de maneira a reduzir o reflexo e o consumo de energia.

1. Carregue no botão **MENU** para aceder ao menu no ecrã. Carregue no botão **▲** ou **▼** para seleccionar “Configurar” e depois no botão **ENTER/OK**.
2. Carregue no botão **▲** ou **▼** para seleccionar “Poupança energ.” e depois no botão **ENTER/OK**.
3. Selecciona a opção pretendida (Deslig., Baixa, Médio, Alto, Automático) carregando no botão **▲** ou **▼**. Carregue no botão **ENTER/OK**.
4. Carregue no botão **EXIT** para sair.

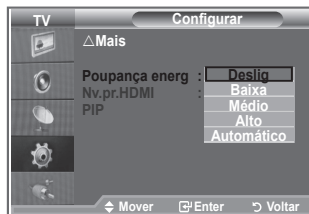

Seleccionar a fonte

Pode fazer uma selecção das fontes externas ligadas às tomadas de entrada do televisor.

1. Carregue no botão **MENU** para aceder ao menu.
Carregue no botão **▲** ou **▼** para seleccionar "Entrada" e depois no botão **ENTER/OK**.
2. Carregue novamente no botão **ENTER/OK** para seleccionar "Lista de fontes".
 - Se não estiver ligado nenhum dispositivo externo ao televisor, só as opções "TV", "Ext.1" e "Ext.2" estão activadas na "Lista de fontes". As opções "AV", "S-Vídeo", "Componente", "PC", "HDMI1", "HDMI2" e "HDMI3" só são activadas se ligar os dispositivos correspondentes ao televisor.
3. Selecciono o dispositivo pretendido carregando no botão **▲** ou **▼**.
Carregue no botão **ENTER/OK**.

 Carregue no botão **SOURCE** do telecomando para alternar entre todas as fontes disponíveis. É possível seleccionar o modo TV carregando no botão **TV**, nos botões numéricos (0 a 9) e no botão **P** do telecomando. Mas não pode seleccioná-lo com o botão **SOURCE**.

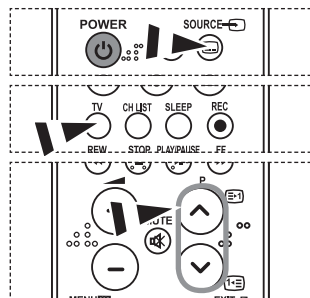

Editar os nomes das fontes de entrada

Identifique o dispositivo ligado às tomadas de entrada para que a selecção de fontes de entrada se torne mais fácil.

1. Carregue no botão **MENU** para aceder ao menu.
Carregue no botão **ENTER/OK** para seleccionar "Entrada".
2. Carregue no botão **▲** ou **▼** para seleccionar "Editar nome" e depois no botão **ENTER/OK**.
3. Carregue no botão **▲** ou **▼** para seleccionar o dispositivo cujo nome quer editar. Carregue no botão **ENTER/OK**.
4. Carregue no botão **▲** ou **▼** para seleccionar o dispositivo pretendido.
Carregue no botão **ENTER/OK**.
5. Carregue no botão **EXIT** para sair.



Descodificador de teletexto

A maioria dos canais de televisão têm páginas de “teletexto” com informações escritas sobre o seguinte:

- ◆ Horários dos programas de televisão.
- ◆ Serviços informativos e boletins meteorológicos.
- ◆ Resultados desportivos.
- ◆ Legendas para os surdos.

As páginas do teletexto estão divididas em seis categorias:

Parte	Conteúdo
A	Número da página seleccionada.
B	Nome da estação emissora.
C	Número da página actual ou estado da procura.
D	Data e hora.
E	Texto.
F	Informações sobre o estado.

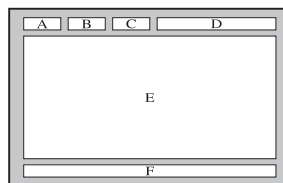

Ver as informações de teletexto

Pode ver as informações de teletexto em qualquer altura, mas a recepção do sinal tem de ser boa. Caso contrário:

◆ Podem faltar informações.

◆ Podem não aparecer algumas páginas.

Para activar o modo de teletexto e ver a página de índice:

- Com o botão **P** (TV) ou **P** (TV), seleccione o canal que fornece o serviço de teletexto.
- Carregue no botão **TEXT/MIX** (TEXT/MIX) para activar o modo de teletexto.
 - Aparece a página de índice. Pode voltar a vê-la em qualquer altura, carregando no botão **MENU** (MENU).
- Carregue novamente no botão **TEXT/MIX** (TEXT/MIX).
 - A emissão aparece no ecrã com as opções "Teletexto", "Double" (Dupla) e "Mix" (Mista) nesta ordem.
- Carregue no botão **TV** para cancelar a visualização de texto.
 - Se aparecer algum carácter ilegível durante a visualização de texto, verifique se o idioma do texto é igual ao do modo definido no menu "Configurar". Se os dois idiomas forem diferentes, seleccione o mesmo idioma do texto no menu "Configurar".

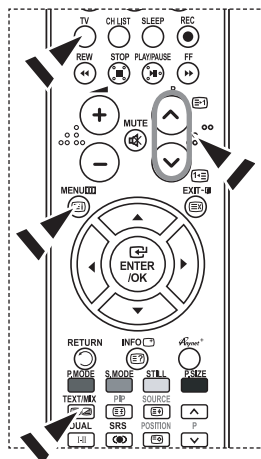

Seleccionar uma página de teletexto específica

Carregue nos botões numéricos do telecomando para introduzir directamente o número da página:

- Introduza o número da página com três dígitos que aparece no índice, carregando nos botões numéricos correspondentes.
- Se a página seleccionada estiver ligada a várias páginas secundárias, estas aparecem sequencialmente. Para fixar a visualização de uma determinada página, carregue no botão **PIP** (PIP). Carregue novamente no botão **PIP** (PIP) para continuar.
- Utilizar as várias opções de visualização:

Para ver...	Carregue em...
A informação do teletexto e a transmissão normal	TEXT/MIX (TEXT/MIX)
Texto oculto (respostas a jogos de perguntas e respostas, por exemplo)	INFO (INFO)
O ecrã normal novamente	INFO (INFO)
Uma página secundária, introduzindo o número de 4 dígitos respectivo	PRE-CH (PRE-CH)
A página seguinte	P (TV)
A página anterior	P (TV)
Letras com o dobro do tamanho na:	SOURCE (SOURCE)
• Metade superior do ecrã	• Uma vez
• Metade inferior do ecrã	• Duas vezes
Ecrã normal	• Três vezes

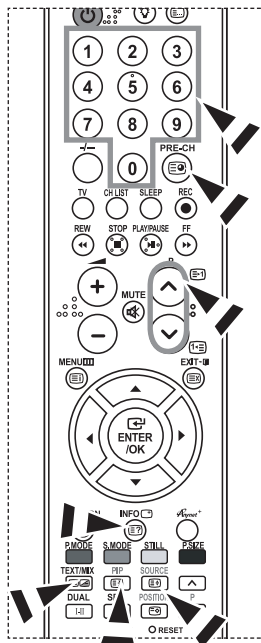

Utilizar a opção Fastext para seleccionar uma página de teletexto

Os vários tópicos incluídos nas páginas de teletexto têm códigos de cores e podem ser seleccionados com os botões coloridos do telecomando.

1. Aceda à página de índice de teletexto carregando no botão **TEXT/MIX** ().
2. Carregue no botão colorido que corresponde ao tópico que pretende seleccionar (os tópicos disponíveis aparecem na linha de informações sobre o estado).
3. Carregue no botão vermelho para aceder à página anterior. Carregue no botão verde para aceder à página seguinte.
4. Carregue no botão **TV** para cancelar a visualização de texto.

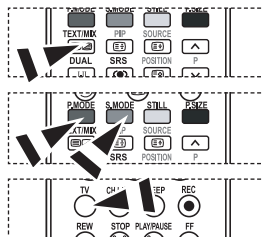

Configurar o telecomando

Depois de o configurar correctamente, o telecomando pode funcionar de cinco modos diferentes: **TV, DVD, Cable (cabo), Set-Top Box, VCR (videogravador)**. Se carregar no botão correspondente do telecomando, pode alternar entre estes modos e controlar um equipamento à sua escolha.

- O telecomando pode não ser compatível com todos os leitores de DVD, videogravadores, caixas de televisão por cabo e Set-Top Boxes.

Configurar o telecomando para controlar o videogravador, CABLE, DVD e STB

1. Desligue o videogravador, CABLE, DVD e STB.
2. Carregue no botão **VCR, CABLE, DVD e STB** no telecomando do televisor.
3. Carregue no botão **SET** no telecomando do televisor.
4. Com os botões numéricos do telecomando, introduza os três dígitos do código do videogravador indicado na página 34~36 deste manual correspondente à marca do seu videogravador. Introduza os três dígitos do código mesmo que o primeiro seja um "0". (Se houver mais do que um código, experimente o primeiro.)
5. Carregue no botão **POWER** do telecomando. Se tiver configurado correctamente o telecomando, o videogravador deve ligar-se. Se o videogravador não se ligar após a configuração, repita os passos 2, 3 e 4, mas experimente um dos outros códigos correspondentes à marca do seu videogravador. Se não houver mais nenhum código, experimente cada código de videogravador de 000 a 080.

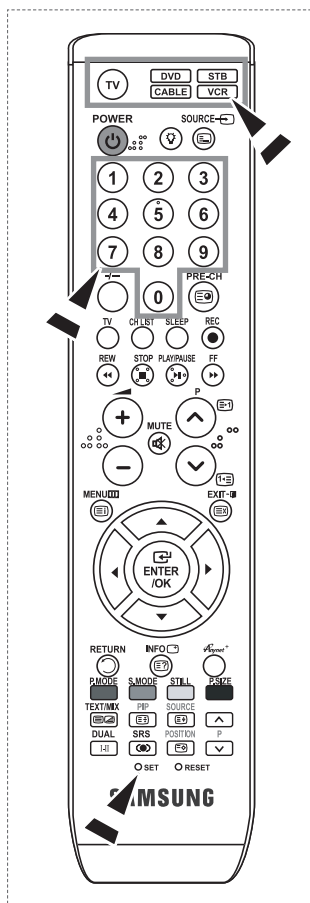

Códigos do telecomando

➤ Videogravador

Marca	Código
SAMSUNG	000 001 002 003 004 005 077 078 079
ADMIRAL	020
AIWA	025
AKAI	004 027 032
AUDIO DYNAMICS	007 026
BELL&HOWELL	018
BROKSONIC	022
CANDLE	002 003 006 008 015 055
CANON	021 056
CITIZEN	002 003 006 008 015 055
COLORTYME	007
CRAIG	002 024
CURTIS MATHES	002 007 008 017 021 025 056 064 066
DAEWOO	003 010 011 012 013 014 015 016
DB	007 026
DIMENSIA	017
DYNATECH	025
ELECTROHOME	034
EMERSON	001 003 006 021 022 025 030 032 034 040 047 050 052 060 063 065 066 067 069 073
FISHER	018 024 028 029 048 051 061
FUNAI	025
GENERAL ELECTRIC	002 005 017 021 056
GO VIDEO	002
HARMAN KARDON	007
HITACHI	019 025 041 042 074
INSTANT REPLAY	021
JC PENNEY	002 007 018 019 021 026 037 041 054 056
JCL	007 008 018 021 026 037
JVC	081 082 083
KENWOOD	007 008 018 021 026 037
KLH	070
KONIA	036
LG(Goldstar)	006 007 008 009 010
LLOYD	025
LOGIK	038
LXI	025
MAGNAVOX	021 056 059
MARANTZ	007 008 018 021 026 037 062
MARTA	006
MEI	021
MEMOREX	006 021 024 025
MGA	034
MIDLAND	005
MINOLTA	019 041 075
MITSUBISHI	019 034 041 046

Marca	Código
MONTGOMERY WARD	020
MTC	002 025
MULTITECH	002 005 025 038
NEC	007 008 018 026 037 062 064
OPTIMUS	020
ORION	073 074 075 076
PANASONIC	021 056 071 072
PENTAX	019 041 075
PENTEX RESEARCH+	008
PHILCO	021 056 059
PHILIPS	021 080
PIONEER	019 026 039 053
PORTLAND	015 049 055
PROSCAN	017
QUARTZ	018
QUASAR	021 056
RADIO SHACK/ REALISTIC	006 018 020 021 024 025 029 034 048 056
RCA	002 017 019 021 035 041 043 057 068 076
SANSUI	026
SANYO	018 024
SCOTT	003 047 052 067
SEARS	006 018 019 024 028 029 041 048 051
SHARP	020 034 045 015
SHIMTOM	027 033 038 058
SIGNATURE	025
SONY	027 033 044
SYLVANIA	021 025 056 059
SYMPHONIC	025
TANDY	018 025
TASHIKA	006
TATUNG	037
TEAC	025 037 068
TECHNICS	021
TEKNIKA	006 021 025 031
TMK	066
TOSHIBA	003 019 029 051 052
TOTEVISION	002 006
UNITECH	002
VECTOR RESEARCH	007 026
VICTOR	026
VIDEO CONCEPTS	007 026
VIDEOSONIC	002
WARDS	002 003 006 019 020 021 024 025 034 038 041
YAMAHA	007 008 018 026 037
ZENITH	023 027 033

➤ **Caixa de televisão por cabo**

Marca	Código
SAMSUNG	000 001 002 003 004 005 006 007
GI	041
HAMLIN	003 024 031
HITACHI	025 030
JERROLD	038 039
MACOM	025 030
MAGNAVOX	019 023 028
OAK	026
PANASONIC	003 022 027 037 044
PHILIPS	019 021 023 028
PIONEER	004 018 020 044
RCA	014 022 040
REGAL	003

➤ **DVD SAMSUNG**

Produto	Código
DVD	000 001 002
DVDR	003 004
BD Record	005 006
VCR COMBO	007 008 009 010 011
VCR Record	012
DHR COMBO	013

➤ **DVD**

Marca	Código
ANAM	030
AUDIOVOX	075
AUDIOLOGIC	085
ANABA	072
APEX DIGITAL	070 071 074 086 083 084 088 111 112
AIWA	114
BROKSONIC	062
BLAUPUNKT	074
B&K	122 123
CURTIS MATHES	027
CYBER HOME	077 078 079 082
CLARION	080 125
CIRRUS	081
CYBER HOME	065
CINEVISION	095
DAEWOO	066
DENON	146
FARENHEIT	067 068
FISHER	090
GPX	060
GO VIDEO	061 089 133 135
GE	069 074
GREENHILL	074
HITACHI	064 113
HITEKER	071
HOYO	073
HARMAN / KARDON	091 110
IRT	089

Marca	Código
REGENCY	015 023
SA	042 043
SCIENTIFIC ATLAN	042 043
SPRUCER	022
STARGATE 2000	036
SYLVANIA	016
TEXSCAN	016
TOCOM	032
UNIVERSAL	033 034
VIEWSTAR	019 021 023 028
WAMER AMEX	046
ZENITH	017 029 035 037 045

Produto	Código
Home Theater VCR COMBO	014 015 016
HDD Recorder COMBO	017
TWIN TRAY COMBO	018
STB DVD COMBO	019
DVD Receiver	020
AV Receiver	021

Marca	Código
INTEGRA	092
JBL	091
JVC	022 033 115 116
JATON	073
KENWOOD	051 108 109
KISS	073
KONKA	059 100 106 107
KLH	074 075
LG(Goldstar)	025 031
LOEWE	057
LASONIC	058
MOBILE AUTHORITY	054
MEMOREX	055
MALATA	056
MAGNAVOX	076 093
MINTEK	074 094
MONYKA	073
NORCENT	048 049 050
NEXT BASE	052
NEC	053
NANTAUUS	144
NESA	074
OPTOMEDIA ELECTRONICS	105
OPTIVIEW	072
ONKYO	076 092 119
PHILCO	044 045
PRINCETON	046 047
PROSCAN	023

➤ DVD

Marca	Código
PANASONIC	024 034 124 134 136 137 138
PHILIPS	036 076
ROTEL	117 118
RIO	120
RCA	023 035 074 075 131 132
RAITE	073
ROWA	038
SAMPO	104
SONY	026 029 126 127 128 129 130 141
SHERWOOD	039 041
SVA	042
SYLVANIA	043 093
SHARP	140
SANSUI	062
SANYO	062 090
SHINSONIC	094

Marca	Código
THOMSON	145
TOSHIBA	028 062 076
TECHNICS	139
TVIEW	072
TOKAI	073
TEAC	096
TECHWOOD	097
TREDEX	098 099 101
URBAN CONCEPTS	076
VENTURER	075
VOCOPRO	102
YAMAHA	032 063
YAMAKAWA	040 073
XWAVE	103
ZENITH	076 121

➤ SET-TOP BOX SAMSUNG

Produto	Código
Ground wave STB	001 002
Satellite STB	003
CABLE STB	004
STB DVD COMBO	008
Satellite STB HDD COMBO Standard	009

Produto	Código
Satellite STB HDD COMBO Premium	010
CABLE STB HDD COMBO Standard	011
CABLE STB HDD COMBO Premium	012
Ground wave STB HDD COMBO Standard	013
Ground wave STB HDD COMBO Premium	014

➤ SET-TOP BOX

Marca	Código
ALPHASTAR	023
ANAM	043
CHANNEL MASTER	018 034
CROSSDIGITAL	019
CHAPARRAL	035
DIRECT TV	015 016 017 019 022 045 060 061 062 065 066 067 068
DAEWOO	074
DISH NETWORK SYSTEM	069 070
DISHPRO	069
DRAKE	018 024 032
DX ANTENNA	027
ECHOSTAR	025 069 070 071
EXPRESSVU	069
GOI	069
GE	065
GENERAL INSTRUMENT	046 047 048 063 064
HTS	069
HOME CABLE	056
HITACHI	022
HUGHES NETWORK	015 017
IQ	020
IQ PRISM	020
JANEIL	059
JERROID	063
JVC	069 070
LG(Goldstar)	044 073

Marca	Código
MAGNAVOX	016 021 036 038 039 040 041 042
MEMOREX	016
MOTOROLA	064
MACOM	018
MITSUBISHI	015
NEXT LEVEL	047 048 064
PHILIPS	015 016 017 021 033 036 038 039 040 041 042 067
PRIMESTAR	046 049 050 063
PANASONIC	058 059 061 062
PAYSAT	016
PROSCAN	065 066
RCA	051 052 053 065 066
RADIOSHACK	064
REALISTIC	057
STAR TRAK	026
STS	020 027
SKY	031
SKY LIFE	005 006 007
SHACK	064
STAR CHOICE	064
SONY	054 060
TOSHIBA	015 017 028 029 030 072
ULTIMATE TV	060 066
UNIDEN	016 021 037 055 056 057
ZENITH	024 031 068

Configurar o software do PC (com base no Windows XP)

As definições de visualização do Windows num computador normal são apresentadas abaixo. Os ecrãs que aparecem no monitor do PC podem ser diferentes consoante a sua versão do Windows e a sua placa de vídeo. Mesmo que os ecrãs pareçam diferentes, são aplicadas, em quase todos os casos, as mesmas informações de configuração básicas. (Se tal não acontecer, contacte o fabricante do computador ou um revendedor Samsung.)

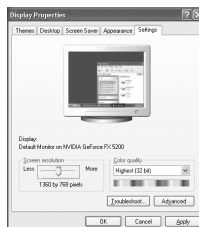

1. Primeiro, clique em "Painel de controlo" no menu Iniciar do Windows.
2. Quando aparecer a janela do painel de controlo, clique em "Aparência e temas" e aparece uma caixa de diálogo.
3. Quando aparecer a janela do painel de controlo, clique em "Visualização" e aparece uma caixa de diálogo.
4. Vá para o separador "Definições" na caixa de diálogo. Definição correcta de tamanho (resolução): ideal - 1360 X 768.

Se existir uma opção de frequência vertical na caixa de diálogo de definições de visualização, o valor correcto é "60" ou "60 Hz". Caso contrário, basta clicar em "OK" e sair da caixa de diálogo.

Modos de visualização

A posição e o tamanho do ecrã variam de acordo com o tipo de monitor do PC e a respectiva resolução. Recomendam-se as resoluções indicadas na tabela. (Todas as resoluções entre os limites suportados são válidas.)

> D-Sub Entrada

Modo	Resolução	Frequência horizontal (kHz)	Frequência vertical (Hz)	Frequência do relógio em pixels (MHz)	Polaridade de sincronização (H/V)
IBM	640×350	31,469	70,086	25,175	+/-
	720×400	31,469	70,087	28,322	-/+
	640×480	31,469	59,940	25,175	-/-
VESA	640×480	37,861	72,809	31,500	-/-
	640×480	37,500	75,000	31,500	-/-
	640×480	43,269	85,008	36,000	-/-
	800×600	37,879	60,317	40,000	+/+
	800×600	48,077	72,188	50,000	+/+
	800×600	46,875	75,000	49,500	+/+
	800×600	53,674	85,061	56,250	+/+
	1024×768	48,363	60,004	65,000	-/-
	1024×768	56,476	70,069	75,000	-/-
	1024×768	68,677	84,997	94,500	+/+
	1024×768	60,023	75,029	78,750	+ /+
VESA GTF	1360×768	47,712	60,015	85,800	+/+
	1152×864	53,783	59,959	81,750	-/+
VESA GTF	640×480	35,000	70,000	28,560	-/+
	800×600	43,750	70,000	45,500	-/+
	1024×768	57,672	72,000	78,434	-/-

> HDMI/DVI Entrada

Modo	Resolução	Frequência horizontal (kHz)	Frequência vertical (Hz)	Frequência do relógio em pixels (MHz)	Polaridade de sincronização (H/V)
IBM	640×350	31,469	70,086	25,175	+/-
	720×400	31,469	70,087	28,322	-/+
	640×480	31,469	59,940	25,175	-/-
VESA	800×600	37,879	60,317	40,000	+/+
	1024×768	48,364	60,000	65,000	-/-
	1360×768	47,712	60,015	85,800	+/+

- O modo entrelaçado não é suportado.
- O televisor pode não funcionar correctamente se seleccionar um formato de vídeo que não seja padrão.
- Os modos Separate (Separado) e Composite (Composto) são suportados. A tecnologia SOG não é suportada.

Definir o PC

Sintonização grossa e fina da imagem (Bloq. imagem): a regulação da qualidade da imagem permite remover ou reduzir o ruído da imagem.

Se não conseguir remover o ruído apenas com a sintonização fina, regule a frequência o melhor possível (grosso) e volte a fazer a sintonização fina.

Depois de ter reduzido o ruído, volte a regular a imagem de forma a ficar alinhada no centro do ecrã.

1. Predefinir: Carregue no botão **SOURCE** para seleccionar o modo PC.
2. Carregue no botão **MENU** para aceder ao menu. Carregue no botão ▲ ou ▼ para seleccionar “Configurar” e depois no botão **ENTER/OK**.
3. Carregue no botão ▲ ou ▼ para seleccionar “PC” e depois no botão **ENTER/OK**.
4. Carregue no botão **ENTER/OK** para seleccionar “Bloq. imagem”.
5. Carregue no botão ▲ ou ▼ para seleccionar “Grosso” ou “Fino” e depois no botão **ENTER/OK**.
6. Carregue no botão ◀ ou ▶ para regular a qualidade do ecrã. Carregue no botão **ENTER/OK**.
7. Carregue no botão **EXIT** para sair.



Alterar a posição da imagem: ajuste a posição do ecrã do PC se não aparecer por completo no ecrã do televisor.

1. Siga as instruções 1 a 3 de “Sintonização grossa e fina da imagem (Bloq. imagem)”.
2. Carregue no botão ▲ ou ▼ para seleccionar “Posição” e depois no botão **ENTER/OK**.
3. Carregue no botão ▲ ou ▼ para ajustar a posição vertical. Carregue no botão ◀ ou ▶ para ajustar a posição horizontal. Carregue no botão **ENTER/OK**.
4. Carregue no botão **EXIT** para sair.



Ajustar automaticamente o ecrã do PC (Ajuste auto.): o ajuste automático permite que o ecrã de PC no televisor se ajuste automaticamente ao sinal de vídeo recebido de um PC. Os valores de Fino, Grosso e Posição são ajustados automaticamente.

1. Siga as instruções 1 a 3 de “Sintonização grossa e fina da imagem (Bloq. imagem)”.
2. Carregue no botão ▲ ou ▼ para seleccionar “Ajuste auto.” e depois no botão **ENTER/OK**.
3. Carregue no botão **EXIT** para sair.



Inicializar as definições da imagem (Repor imagem): pode substituir todas as definições da imagem pelos valores predefinidos.

1. Siga as instruções 1 a 3 de “Sintonização grossa e fina da imagem (Bloq. imagem)”.
2. Carregue no botão ▲ ou ▼ para seleccionar “Repor imagem” e depois no botão **ENTER/OK**.
3. Carregue no botão **EXIT** para sair.



Ajuste do suporte de montagem na parede (LE40R8) (vendido em separado)

Quando instalar o suporte de montagem na parede, pode facilmente ajustar a posição do seu televisor.

1. Carregue no botão **MENU** para este aparecer. Carregue nos botões **▲** ou **▼** para seleccionar “Configurar”, depois carregue no botão **ENTER/OK**.
2. Carregue nos botões **▲** ou **▼** para seleccionar “Ajuste montagem na parede”, depois carregue no botão **ENTER/OK**.
3. Ajuste na posição desejada utilizando os botões **▲, ▼, ◀** ou **▶**.
4. Carregue no botão **EXIT** para sair.
 - Se carregar num botão de seta quando não estiver nenhum OSD no ecrã do televisor, aparece o ecrã de Ajuste.
 - Quando desligar a alimentação, o televisor vai para a posição de instalação inicial. Se ligar a alimentação, o televisor vai para a última posição gravada que ajustou.

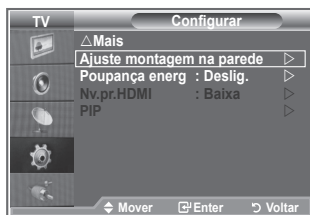

Utilizar o botão do telecomando

Botão	Operações	
	Ajuste ângulo de montagem na parede	Inclinação para cima, inclinação para baixo, mover para a direita, mover para a esquerda
	Reiniciar	Vai para a posição de instalação inicial
	Posição gravada e ir para essa posição gravada	Grave até três posições com os botões vermelho, verde e amarelo. Vai para a posição gravada utilizando estes 3 botões coloridos.

- Para a instalação, consulte o Manual de instalação fornecido.
- Para instalação do produto e instalação e localização do suporte de montagem na parede, consulte uma empresa de instalações especializada.
- Esta instalação deve ser utilizada quando montar o suporte na parede. Para instalar a outros materiais num edifício, consulte o distribuidor mais próximo

O que é o Anynet+?

Anynet+ é um sistema de rede AV que permite uma interface de utilizador AV fácil de utilizar, controlando todos os dispositivos de AV ligados através do menu Anynet+, se tiver dispositivos Samsung Electronics AV ligados.

Ligar dispositivos Anynet+

O sistema Anynet+ só suporta dispositivos AV que suportem Anynet+.

Verifique se existe uma marca de Anynet+ no dispositivo AV que vai ligar ao televisor.

Para ligar directamente ao televisor

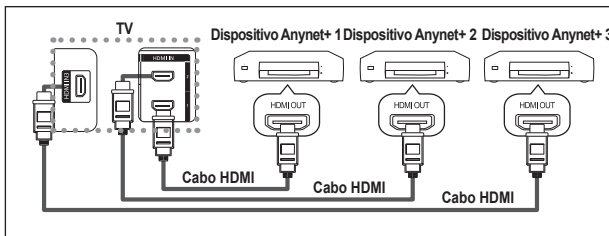

Ligue o cabo HDMI à tomada [HDMI 1], [HDMI 2] ou [HDMI 3] do televisor e à tomada HDMI OUT do dispositivo Anynet+ correspondente.

Ligar ao Home Theater

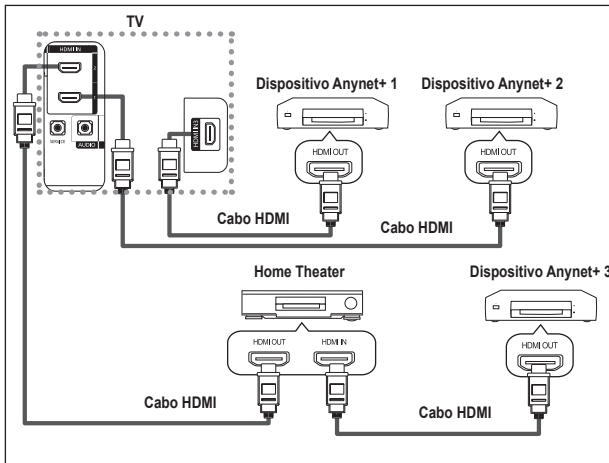

1. Ligue o cabo HDMI à tomada [HDMI 1], [HDMI 2] ou [HDMI 3] do televisor e à tomada HDMI OUT do dispositivo Anynet+ correspondente.
2. Ligue a tomada HDMI IN do home theater e a tomada HDMI OUT do dispositivo Anynet+ correspondente, utilizando o cabo HDMI.

- Ligue apenas um receptor.
- Pode ligar um dispositivo Anynet+ utilizando o cabo HDMI. Alguns cabos HDMI podem não suportar funções Anynet+.
- O Anynet+ funciona quando o dispositivo AV que suporta Anynet+ está no estado de suspensão ou ligado.
- Anynet+ unterstützt maximal 8 AV-Geräte.

Configurar o Anynet+

As seguintes definições são para utilizar as funções Anynet+.

Utilizar a função Anynet+

1. Carregue no botão **Anynet+**.
Carregue no botão ▲ ou ▼ para seleccionar **Configurar**, depois carregue no botão **ENTER/OK**.
2. Carregue no botão **ENTER/OK** para seleccionar **Anynet+ (HDMI-CEC)**, depois carregue no botão **ENTER/OK**.
3. Carregue no botão ▲ ou ▼ para seleccionar **Lig.**, depois carregue no botão **ENTER/OK**.
 - Activa a função Anynet+ (HDMI-CEC).
 - Se seleccionar **Deslig.**, desactiva a função Anynet+ (HDMI-CEC).
 - Quando a função Anynet+ (HDMI-CEC) está desactivada, todas as operações relacionadas com o Anynet+ são igualmente desactivadas.

Desligar um dispositivo Anynet+ automaticamente quando o televisor estiver desligado

1. Carregue no botão ▲ ou ▼ para seleccionar **Desligar Automático**, depois carregue no botão **ENTER/OK**.
 2. Carregue no botão ▲ ou ▼ para seleccionar **Deslig.**, depois carregue no botão **ENTER/OK**.
 - Activa a função **Desligar automático**.
 - Se seleccionar **Deslig.**, a função **Desligar automático** é desactivada.
- Carregue no botão **EXIT** para sair.
- Para poder utilizar a função Anynet+, a definição **Seleccionar dispositivo** do telecomando do televisor tem de estar definida para televisor.
 - Se definir a função **Desligar automático** para **Deslig.**, os dispositivos externos ligados também são desligados quando o televisor for desligado. Contudo, se o dispositivo estiver a gravar, pode não se desligar.

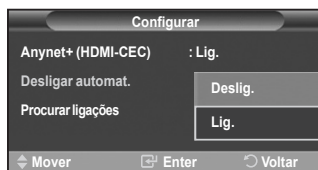
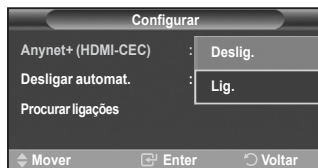

Procurar e Alternar entre dispositivos Anynet+

1. Carregue no botão **Anynet+**.
2. Carregue no botão ▲ ou ▼ para seleccionar **Seleccionar dispositivo** e depois carregue no botão **ENTER/OK**.
3. Carregue no botão ▲ ou ▼ para seleccionar um determinado dispositivo e carregue no botão **ENTER/OK**.
Comuta para o dispositivo seleccionado.
4. Se não encontra o dispositivo que quer, carregue no botão ▲ ou ▼ para seleccionar **Procurar ligações**, depois carregue no botão **ENTER/OK**.

Aparece a mensagem **A configurar a ligação Anynet+...** Quando a procura de dispositivos estiver concluída, aparece uma lista dos dispositivos ligados no menu **Anynet+**.

- A comutação para os dispositivos seleccionados pode demorar até 2 minutos. Não pode cancelar a operação durante o processo de comutação.
- O tempo necessário para a procura de dispositivos é determinado pelo número de dispositivos ligados.
- Quando a procura de dispositivos estiver concluída, não aparece o número de dispositivos encontrados.
- Embora o televisor procure dispositivos automaticamente quando o ligar no botão **POWER**, os dispositivos ligados, quando o televisor estiver ligado ou numa outra circunstância, não aparecem na lista de dispositivos. Por isso, seleccione o menu **Procurar ligações** para procurar os dispositivos.
- Se seleccionou o modo de entrada externa carregando no botão **SOURCE**, não pode utilizar a função Anynet+. Comute para um dispositivo Anynet+ utilizando o botão **Anynet+**.



Menu Anynet+

O menu Anynet+ muda, dependendo do tipo e do estado dos dispositivos Anynet+ ligados ao televisor.

Menu Anynet+	Descrição
Ver TV	Passa do modo Anynet+ para o modo de transmissão televisiva.
Selec.dispositivo	O seu televisor liga-se ao dispositivo correspondente.
Gravar	A gravação começa (este menu funciona só com um dispositivo que suporte a gravação).
Menu no dispositivo	Aparece o menu do dispositivo ligado. Exemplo. Se tiver ligado um Gravador DVD, aparece o menu de títulos do Gravador DVD.
Func. do dispositivo	Aparece o menu de controlo da reprodução do dispositivo ligado. Exemplo. Se tiver ligado um Gravador DVD, aparece o menu de controlo da reprodução do Gravador DVD.
Receiver	O som sai através do receptor.
Configurar	Podem configurar o ambiente para utilizar o Anynet+.

Botões do telecomando do televisor disponíveis no modo Anynet+

Tipo de dispositivo	Estado de funcionamento	Botões disponíveis
Dispositivo Anynet+	Depois de comutar para o dispositivo, quando aparecer no ecrã o menu do dispositivo correspondente.	Botões numéricos Botões ▲/▼/◀/▶/ENTER Botões coloridos Botão EXIT
	Depois de comutar para o dispositivo, enquanto reproduz um ficheiro	◀◀ (Procura para trás) ▶▶ (Procura para a frente) ■ (Parar) ▶ (Reproduzir/Pausa)
Dispositivo com sintonizador incorporado	Depois de comutar para o dispositivo, quando estiver a ver um programa televisivo	Botão CH ▲/▼
Dispositivo de Áudio	Quando o receptor estiver activado	Botão VOL +/- Botão MUTE
Anynet2	Quando estiver a ver televisão	▶ (Reproduzir/Pausa)

- A função Anynet+ só funciona quando o telecomando estiver definido para o televisor.
- O botão REC só funciona enquanto estiver no estado de gravação.
- Não consegue controlar os dispositivos Anynet+ utilizando os botões existentes na parte lateral do televisor. Só consegue controlar os dispositivos Anynet+ utilizando o telecomando do televisor.
- O telecomando do televisor pode não funcionar sob determinadas condições. Neste caso, volte a seleccionar o dispositivo Anynet+.
- No modo Anynet+, os botões coloridos podem não funcionar devidamente.
- As operações ◀◀, ▶▶ podem diferir dependendo do dispositivo.

Gravar

Podem gravar um programa televisivo utilizando um gravador.

Carregue no botão REC.

A gravação começa (só quando ligar o dispositivo Anynet+ que permite a gravação).

- O programa de televisão actual é gravado no estado Ver televisão. Se estiver a ver imagens através de outro dispositivo, são essas imagens que são gravadas.
- Também pode gravar os fluxos da fonte seleccionando Gravar depois de carregar no botão Anynet+.
- Antes de gravar, verifique se a tomada da antena está correctamente ligada ao dispositivo de gravação. Para informações sobre como ligar a antena ao dispositivo de gravação, consulte o manual do utilizador respectivo.

Ouvir através de um receptor

Podem ouvir o som através de um receptor e não pelo altifalante do televisor.

- Carregue no botão **Anynet+**.
Carregue no botão ▲ ou ▼ para seleccionar **Receptor**, depois carregue no botão **ENTER/OK**.
- Carregue no botão ◀ ou ▶ para seleccionar **Lig.**, depois carregue no botão **ENTER/OK**.
Agora pode ouvir o som através do receptor.
- Carregue no botão **EXIT** para sair.

➤ Quando o receptor estiver definido para Ligado, pode ouvir o som do televisor através do receptor de 2 canais.

➤ Se o receptor for exclusivo para home theater (só suporta áudio), pode não aparecer na lista de dispositivos.

➤ Se um conteúdo tiver problemas de direitos de autor, pode não conseguir ouvir correctamente através do receptor.

➤ Quando estiver a ouvir através do receptor, há restrições para utilização do menu PIP e do menu relacionado com o áudio.



Antes de solicitar assistência técnica, verifique os seguintes pontos

Sintoma	Solução
O Anynet+ não funciona.	<ul style="list-style-type: none"> Verifique se o dispositivo é um dispositivo Anynet+. O sistema Anynet+ só suporta dispositivos Anynet+. Ligue apenas um receptor. Verifique se o cabo de alimentação do dispositivo Anynet+ está ligado correctamente. Verifique as ligações por cabo Vídeo/Audio/HDMI do dispositivo Anynet+. Verifique se Anynet+ (HDMI-CEC) está definido para Lig. no menu de configuração Anynet+. Verifique se o telecomando do televisor está no modo TV. Verifique se é um telecomando exclusivo para o Anynet+. O Anynet+ não funciona em determinadas condições (na procura de canais). Quando ligar ou desligar o cabo HDMI, volte a procurar os dispositivos ou reinicie o televisor. Verifique se a função Anynet+ do dispositivo Anynet+ está na posição On (Ligada).
Quero iniciar o Anynet+.	<ul style="list-style-type: none"> Verifique se o dispositivo Anynet+ está correctamente ligado ao televisor e se o Anynet+ (HDMI-CEC) está definido para Ligado no menu de configuração Anynet+. Carregue no botão TV do telecomando para mudar para o televisor. Depois carregue no botão Anynet+ para que apareça o menu Anynet+ e seleccione um menu desejado.
Quero sair do Anynet+.	<ul style="list-style-type: none"> Selecione Ver televisão no menu Anynet+. Carregue no botão SOURCE do telecomando do televisor e seleccione um dispositivo que não seja Anynet+. Carregue em qualquer uma das opções CH, CH LIST, PRE-CH, para mudar para o modo de televisor (o botão de canal só funciona quando não estiver ligado um dispositivo Anynet+ com sintonizador incorporado).
A mensagem Ligação a Anynet+ dispositivo aparece no ecrã.	<ul style="list-style-type: none"> Não pode utilizar o telecomando quando estiver a configurar o Anynet+ ou a mudar para um modo de visualização. Utilize o telecomando quando a configuração do Anynet+ ou a comutação para o modo de visualização estiverem concluídos.
O dispositivo Anynet+ não reproduz.	Não pode utilizar a função de jogos enquanto com a função Plug & Play em curso.
Não aparece o dispositivo ligado.	<ul style="list-style-type: none"> Verifique se o dispositivo suporta as funções Anynet+. Verifique se o cabo HDMI está correctamente ligado. Verifique se <Anynet+ (HDMI-CEC)> está programado para <Lig.> no menu de configuração Anynet+. Procure novamente dispositivos Anynet+. Só pode ligar um dispositivo Anynet+ utilizando o cabo HDMI. Alguns cabos HDMI podem não suportar funções Anynet+.
Não consegue gravar o programa de Televisão.	Verifique se a tomada da antena do dispositivo de gravação está bem ligada.

Utilizar o cadeado Kensington anti-roubo

O cadeado Kensington é um dispositivo que serve para fixar fisicamente o sistema quando utilizado em locais públicos.

O dispositivo de bloqueio tem de ser adquirido separadamente. O aspecto e o método de bloqueio podem ser diferentes do que mostra a figura; tudo depende do fabricante. Consulte o manual fornecido com o cadeado Kensington para o utilizar correctamente.

1. Introduza o dispositivo de bloqueio na ranhura Kensington do televisor LCD (Figura 1) e rode-o na direcção de bloqueio (Figura 2).
2. Ligue o cabo do cadeado Kensington.
3. Fixe o cadeado Kensington a uma secretária ou a um objecto estático pesado.

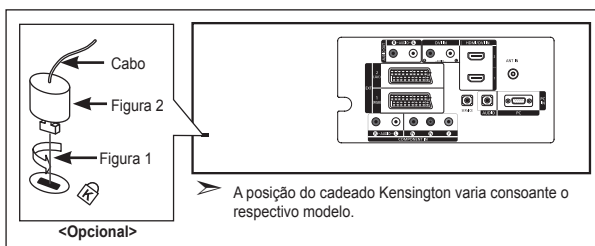

Resolução de problemas: Antes de contactar a assistência técnica

Não há som nem imagem	<ul style="list-style-type: none">• Verifique se o cabo de alimentação está ligado a uma tomada de parede.• Verifique se carregou nos POWER botões na parte da frente do televisor.• Verifique as definições de contraste e brilho da imagem.• Verifique o volume.
A imagem está normal mas não se ouve o som	<ul style="list-style-type: none">• Verifique o volume.• Verifique se carregou ou não no botão MUTE do telecomando.• Verifique se a opção "Sil. interno" está desactivada (Desig.).
Não há imagem ou a imagem está a preto e branco	<ul style="list-style-type: none">• Regule as definições de cor.• Verifique se o sistema de transmissão seleccionado está correcto.
Interferências no som e na imagem	<ul style="list-style-type: none">• Tente identificar o aparelho eléctrico que está a provocar interferências no televisor e afaste-o.• Ligue o televisor a uma tomada diferente.
A imagem está esbatida ou tem chuva, o som sai distorcido	<ul style="list-style-type: none">• Verifique a direcção, a localização e as ligações da antena. Estas interferências ocorrem normalmente devido à utilização de uma antena interna.
O telecomando não funciona	<ul style="list-style-type: none">• Substitua as pilhas do telecomando.• Limpe a parte superior do telecomando (janela de transmissão).• Verifique os terminais das pilhas.
Aparece a mensagem "Verificar cabo sinal".	<ul style="list-style-type: none">• Verifique se o cabo de sinal está correctamente ligado ao PC ou às fontes de vídeo.• Verifique se o PC ou as fontes de vídeo estão ligados.
No modo PC, aparece a mensagem "Função Não Disponível".	<ul style="list-style-type: none">• Verifique a resolução máxima e a frequência do adaptador de vídeo.• Compare estes valores com os dados apresentados na secção Modos de visualização.

O LCD TFT utiliza um painel constituído por subpixels (3.133.440) que necessitam de uma tecnologia sofisticada para serem reproduzidos. No entanto, podem existir alguns pixels claros ou escuros no ecrã. Estes pixels não afectam o desempenho do produto.

Características técnicas e ambientais

Nome do modelo	LE32R8	LE37R8	LE40R8
Tamanho do ecrã (na diagonal)	32 polegadas	37 polegadas	40 polegadas
Consumo de energia	150 W	170 W	190 W
Resolução de PC	1360 x 768 @ 60 Hz	1360 x 768 @ 60 Hz	1360 x 768 @ 60 Hz
Som			
Saída	10 W X 2	10 W X 2	10 W X 2
Dimensões (L x P x A)			
Televisor apenas	874 x 81 x 531 mm	1013 x 93 x 602 mm	1084 x 95 x 639 mm
Com base	874 x 291 x 577 mm	1013 x 300 x 652 mm	1084 x 300 x 690 mm
Peso (com base)	15 kg	21 kg	22 kg
Características ambientais			
Temperatura de funcionamento	10 °C a 40 °C	10 °C a 40 °C	10 °C a 40 °C
Humidade de funcionamento	10 % a 80 %, sem condensação	10 % a 80 %, sem condensação	10 % a 80 %, sem condensação
Temperatura de armazenamento	-20 °C a 45 °C	-20 °C a 45 °C	-20 °C a 45 °C
Humidade de armazenamento	5 % a 95 %, sem condensação	5 % a 95 %, sem condensação	5 % a 95 %, sem condensação

Rotação da base (para a esquerda/direita)

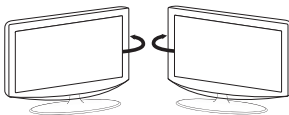

-20° ~ 20°

- O design e as características técnicas estão sujeitos a alterações sem aviso prévio.
- Este dispositivo é um aparelho digital de Classe B.
- Para saber qual a fonte de alimentação, consulte a etiqueta colada no produto.

Elővigyázatosság az állóképek megjelenítésével kapcsolatban.

Az állóképek a TV-képernyő maradandó károsodását okozhatják.

- Ne jelenítsen meg állóképeket az LCD-képernyőn 2 órát meghaladó időn túl, mert ilyenkor a megjelenített képek a képernyő „beégését” okozhatják.

Ezt a jelenséget „képernyőbeégésnek” is nevezik.

A képernyőbeégés elkerülése érdekében állókép megjelenítésekor csökkentse a kép fényerejét és kontrasztját.

-  Az LCD TV huzamosabb ideig tartó, 4:3 képarányú módban történő használata esetén a kibocsátott fényerősség eltérése miatt a képernyő közepén, valamint bal és jobb oldalán sávok alakulhatnak ki. DVD-filmek lejátszása és játékprogramok használata is hasonló jelenséget okozhat. A garancia az ilyen esetekben keletkezett károokra nem terjed ki.
- Videójátékok vagy számítógépek állóképeinek bizonyos időt meghaladó megjelenítése következtében a képernyőn részleges utókép jelenhet meg. A jelenség megelőzése érdekében állóképek megjelenítése esetén csökkentse a fényerőt és kontrasztot.

Tartalom

TELEVÍZIO CSATLAKOZTATÁSA ÉS FELKÉSZÍTÉSE

◆ Tartozékok	2
◆ Az állvány felszerelése	2
◆ A fali konzol felszerelése	2
◆ A vezérlőpanel áttekintése	3
◆ A csatlakoztató panel áttekintése	4
◆ A távvezérlő áttekintése	6
◆ Elemek behelyezése a távirányítóba	7
◆ A készülék be- és kikapcsolása	7
◆ A televízió készenléti üzemmódba helyezése	7
◆ Plug & Play	8

CSATORNABEÁLLÍTÁS

◆ Csatornák automatikus tárolása	9
◆ Csatornák kézi tárolása	10
◆ A csatornalista beállítása	11
◆ A gyermekzár funkció aktiválása	11
◆ Tárolt csatornák rendezése	12
◆ Csatornanevek hozzárendelése	12
◆ Csatornák finomhangolása	13

KÉPBEÁLLÍTÁS

◆ Képtípus módosítása	13
◆ Az egyedi képbeállítások módosítása	14
◆ Szintonus módosítása	14
◆ A háttérvilágítás aktiválása	15
◆ A kép részletes beállításainak konfigurálása	16
◆ Képméret módosítása	17
◆ Az aktuális kép kimerevítése	18
◆ Képernyő mód választása	18
◆ Képbeállítások visszaállítása gyári alapbeállításra	18
◆ Digitális zajcsökkentés, Aktiv szín, DNIE, Mozi plusz	19
◆ Kép a képen megjelenítés (PIP)	20
◆ HDMI feketeszint	21

HANGBEÁLLÍTÁS

◆ A hang alapbeállításának módosítása	21
◆ Hangbeállítások módosítása	22
◆ A TruSurround XT (SRS TS XT) beállítása	22
◆ Fejhallgató csatlakoztatása	23
◆ A hangmód kiválasztása	23
◆ A hangerő automatikus beállítása	23
◆ A belső némitás beállítása	24
◆ A kis képbablak hangjának hallgatása	24
◆ Hangbeállítások visszaállítása a gyári alapbeállításra	25

IDŐ BEÁLLÍTÁSA

◆ Az aktuális idő beállítása és megjelenítése	25
◆ Az automatikus kikapcsolás beállítása	26
◆ A televízió automatikus be- és kikapcsolása	26

FUNKCIÓLEÍRÁS

◆ A nyelv kiválasztása	27
◆ Játékmód használata	27
◆ A Kék képernyő mód beállítása, Dallam választása	28
◆ A PC házimozzi beállítása	28
◆ A Fényeffektus beállítása	29
◆ Az Energy Saving (Energiatakarékosság) funkció használata	29
◆ Forrás kiválasztása	30
◆ A bemeneti forrásnevek szerkesztése	30

A TELETEXT FUNKCIÓ HASZNÁLATA

◆ Teletext dekóder	31
◆ A teletext információ megjelenítése	32
◆ Adott teletext-oldal kiválasztása	32
◆ Fasttext használat teletext-oldal kiválasztásához	33
◆ A távvezérlő beállítása	33
◆ Távvezérlőkódok	34

PC BEÁLLÍTÁSA

◆ A (Windows XP alapú) számítógépes szoftver beállítása	37
◆ Képernyőmódok	37
◆ A számítógép beállítása	38
◆ A fali konzol beállítása (LE40R8) (külön megvásárolható)	39

AZ ANYNET+

◆ Az Anynet+ fogalma	40
◆ Anynet+ eszközök csatlakoztatása	40
◆ Az Anynet+ beállítása	41
◆ Váltás és keresés az Anynet+ eszközök között	41
◆ Felvétel	42
◆ Hallgatás vevő egységen keresztül	43
◆ Szervizelés igénylése előtt olvassa el a következő pontokat:	43

TANÁCSOK A KÉSZÜLÉK HASZNÁLATÁVAL KAPCSOLATBAN

◆ A Kensington féle lopászár használata	44
◆ Hibaelhárítás: Mielőtt szakemberhez fordulna	44
◆ Műszaki és környezeti jellemzők	45

Használati útmutató

Kérjük, hogy a készülék működtetése előtt gondosan olvassa végig a kezelési útmutatót és őrizze meg, mert később szüksége lehet rá.

Jelek

Gomb

Fontos

Megjegyzés

Nyomógomb

Tartozékok

Győződjön meg róla, hogy az LCD-televízió következő tartozékai rendelkezésre állnak. Ha bármelyik tartozék hiányzik, forduljon a márkakereskedőhöz.



Távvezérlő és elemek (AAA x 2)



Tápkábel

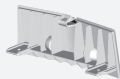

Takarólemez



M4 X L16

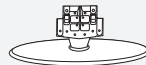

Állvány



Törlőkendő

- Használati utasítás
- Garanciakártya
- Biztonsági útmutató
- Regisztrációs lapok

- Garanciakártya / Biztonsági útmutató / Regisztrációs lapok (nem minden régióban)
- Típuslét függően előfordulhat, hogy az állvány és a csavar nincs felszerelve.

Az állvány felszerelése

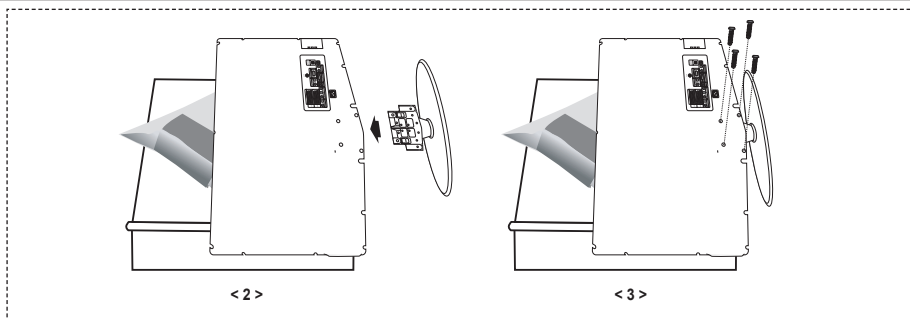

1. Helyezze a készüléket képernyővel lefelé puha rongyra vagy párnára az asztalon.
 2. Helyezze az állványt a TV alján lévő lyukba.
 3. Helyezzen egy csavart a jelzett lyukba és húzza meg.
- Az állvány a 37 hüvelykes és annál nagyobb képernyőméretű típusokra van felszerelve.

A fali konzol felszerelése

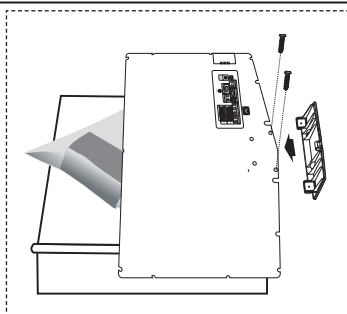

A falra szerelést biztosító elemek (külön megvásárolhatók) segítségével a TV falra is rögzíthető.

A falra szerelést biztosító elemek felszerelésével kapcsolatban olvassa el az elemekhez mellékelt tájékoztatót. A fali konzol felszereléséhez kérje szakember segítségét.

A Samsung Electronics nem vállal felelősséget semmilyen tárgyi vagy személyi sérülésért, ha Ön úgy dönt, hogy saját maga szereli fel a televíziót.

- Távolítsa el az állványt, takarja le sapkával az alsó nyílást és rögzítse két csavarral.

A vezérlőpanel áttekintése

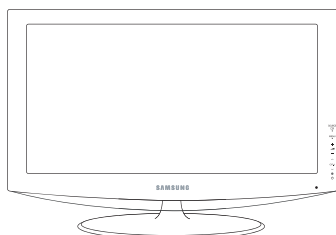

[LE32R81, LE37R81, LE40R81,
LE32R83, LE37R83, LE40R83]

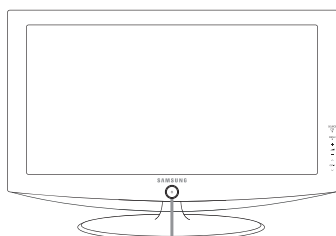

[LE32R82, LE37R82, LE40R82,
LE32R84, LE37R84, LE40R84]

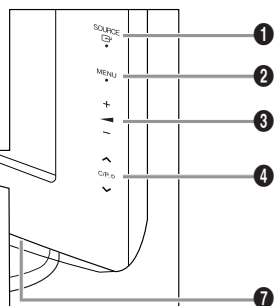
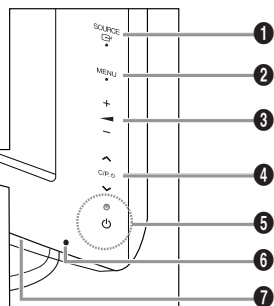

Az előlapon lévő gombok

A gombokat a jobb szélükön kell megnyomni.

➤ A termék színe és formája típusonként különbözhet.

1 SOURCE



Váltogat az összes hozzáférhető beviteli forrás között (TV, 1. külső, 2. külső, AV, S-Video, Komponens, PC, HDMI1, HDMI2, HDMI3). A képernyőn megjelenő menüben úgy használja ezt a gombot, ahogy a távirányítón az **ENTER/OK** gombot szokás.

2 MENU

Nyomja meg, ha a képernyőmenüt kívánja megjeleníteni.



3 + -

A hangerő csökkentésére vagy növelésére használható.

A képernyőn megjelenő menüben a +  - gombokat úgy használja, ahogy a távirányítón a  és a  gombokat szokás.

4 < C/P. >

Csatornaváltáshoz.

A képernyőn megjelenő menüben a < C/P.  > gombokat úgy használja, ahogy a távirányítón a  és a  gombokat szokás.

(A televíziót a távvezérlő nélkül a csatornaváltó gombbal is bekapcsolhatja.)

5 (Tápellátás)

A televízió be- és kikapcsolásához nyomja meg.

Tápfeszültségjelző

Villog és elalszik, ha a készülék be van kapcsolva, készenléti állapotban pedig folyamatosan világít.

6 Távirányító érzékelője

A távvezérlőt a TV-nek erre a pontjára kell irányítani.

7 Hangszórók

A csatlakoztató panel áttekintése

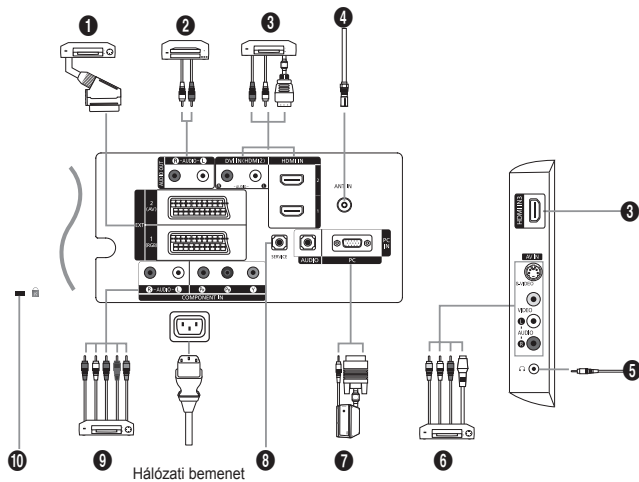

➤ A termék színe és formája típusonként különbözhet.

- Ha külső eszközt csatlakoztat a TV-hez, győződjön meg róla, hogy az egység ki van kapcsolva.
- Külső eszköz csatlakoztatása esetén ügyeljen a csatlakozó és a kábel színének egyeztetésére.

1 Beltéri egység, videomagnó vagy DVD csatlakoztatása

Csatlakozó	Bevitel			Kimenet
	Videó	Audió (bal/jobb)	RGB	Videó + Audió (bal/jobb)
1. külső	○	○	○	Csak TV-kimenet van.
2. külső	○	○		Választható kimenet.

- Bemenetek és kimenetek külső berendezések, például videomagnó, DVD-, videojáték- vagy videolemez-lejátszó számára.

2 AUDIO eszközök csatlakoztatása

- Az RCA audiókábeleket a készüléke hátsó oldalán található „R – AUDIO - L” bemenethez csatlakoztassa, a kábel másik végét pedig az erősítőn vagy a DVD házimozin található audióbemenethez.

3 HDMI IN 1, HDMI IN 2, HDMI IN 3

- A HDMI-csatlakozóval ellátott AV-készülékek (beltéri egységek, DVD-lejátszók) közötti kapcsolatot támogatja.
 - HDMI–HDMI összeköttetés esetén nincs szükség kiegészítő hangkapcsolatra.

➤ Mi az a HDMI?

- A „High Definition Multimedia interface” (nagy felbontású multimédiás interfész) nagy felbontású digitális videoanyag és digitális audiófelvételek többcsatornás átvitelét teszi lehetővé (5. 1 csatorna).
- A HDMI/DVI-csatlakozó támogatja a DVI-kapcsolatot egy kiterjesztett eszközzel, a megfelelő kábelen keresztül (nincs mellékelve). A HDMI és a DVI között az a különbség, hogy a HDMI-eszköz mérete kisebb, telepítve van rá a HDCP (Nagy sávészélességű digitális másolásvédelem) kódolási funkció, valamint támogatja a többcsatornás digitális hangátvitelt.

DVI IN (HDMI 2) (AUDIO R/L)

- Ha a terméket HDMI- vagy DVI-kábellel beltéri egységhez, DVD-lejátszóhoz vagy játékkonzolhoz stb. csatlakoztatja, győződjön meg arról, hogy az alábbi táblázat szerinti kompatibilis videokimeneti módba állította be. Ennek elmulasztása a kép torzulását, szétesését vagy hiányát idézheti elő.
 - Ha a csatlakoztatás HDMI/DVI kábellel történik, az csak a HDMI 2 csatlakozóról történhet.
- Hangkimenethez a DVI–HDMI kábelt vagy a DVI–HDMI átalakítót és az „R - AUDIO - L” csatlakozón a DVI bemenetet kell használni.
- A HDMI/DVI és a komponens csatlakoztató támogatása

	480i	480 p	576 i	576 p	720 p	1080 i
HDMI/DVI 50Hz	X	X	X	○	○	○
HDMI/DVI 60Hz	X	○	X	X	○	○
Komponens	○	○	○	○	○	○

4 Antenna vagy kábeltelevíziós hálózat csatlakoztatása

A televízió-csatornák megfelelő megtekintéséhez az alábbi források valamelyikén át biztosítani kell a készülék jelvételeit:

- Kültéri antenna, kábeltelevíziós hálózat vagy műholdas hálózat.

6 Külső A/V készülékek csatlakoztatása

- Csatlakoztassa az RCA- vagy az S-VIDEO-kábelt a megfelelő külső A/V készülékhez, pl. VCR-hez, DVD-hez vagy kamerához.
- Csatlakoztassa az RCA audiókábeleket (opcionális) a készülék hátoldalán található „R - AUDIO - L” csatlakozóhoz, a másik végét pedig az A/V készülék megfelelő audiókimeneti csatlakozójához.
- Fejhallgatót a készülék hátoldalán található fejhallgató kimenethez (6) csatlakoztathat. Amíg a fejhallgató csatlakoztatva van, a beépített hangszórók inaktívak.

7 Számítógép csatlakoztatása

- Csatlakoztassa a D- Sub kábelt (opcionális) a készülék hátoldalán található „PC (PC IN)” aljzatba, a másik végét pedig a számítógép videokártyájához.
- Csatlakoztassa a sztereó audiókábelt (opcionális) a készülék hátoldalán található „AUDIO (L)” és „AUDIO (R)” csatlakozóhoz, a másik végét pedig a DVD hangkártyájának „Audio Out” csatlakozójához.

8 SZERVIZ

- Szervizcsatlakozás szakképzett mérnököknek.

9 Komponenskészülékek (DVD) csatlakoztatása

- A komponens videokábel (opcionális) egyik végét csatlakoztassa a készülék hátoldalán található komponensbemenethez („PR”, „PB”, „Y”), a másik végét pedig a DVD megfelelő videokimenetéhez.
- Ha a beltéri egységet és a DVD-t egyaránt csatlakoztatni kívánja, akkor először a beltéri egységet kösse össze a DVD-vel, majd ezután készüléke komponensbemenetével („PR”, „PB”, „Y”).
- A komponenseszközökön (DVD-n) a PR, a PB és az Y csatlakozót néha Y, B-Y és R-Y vagy Y, Cb és Cr jelzéssel látják el.
- Az RCA audiókábeleket (opcionális) a készüléke hátsó oldalán található „R -AUDIO - L” bemenethez csatlakoztassa, a kábel másik végét pedig a DVD-n található audiókimenethez.
- Az LCD TV optimális képfelbontása 720p módban érhető el.
- Az LCD TV maximális képfelbontása 1080i módban érhető el.

10 Kensington zár

- A Kensington-zár (opcionális) olyan eszköz, amellyel a rendszer fizikailag rögzíthető, ha a készüléket nyilvános helyen használják.
- Ha zárszerkezetet szeretne használni, forduljon segítségért a tv-készülék eladójához.
- A Kensington zár elhelyezkedése a típustól függően változhat.

A távvezérlő áttekintése

- 1 Kiválasztja a Samsung távvezérlővel (TV, DVD, STB, CABLE, VCR) irányítható céleszközt (Lásd az 34–36. oldalt)
- 2 Televízió készenléti gombja
- 3 Számgombok közvetlen csatornaeléréshez
- 4 Egyjegyű/kétjegyű csatornaválasztás
- 5 A képernyőn megjelenik a „Csatornalista” felirat.
- 6 Közvetlenül kiválasztja a TV-üzemmódot
- 7 VCR/DVD funkciók (visszacsévélés, leállítás, lejátszás/szünet, előrecsévélés)
- 8 ☉ Hangerő növelése
☉ Hangerő csökkentése
- 9 Hang ideiglenes kikapcsolása
- 10 Menü megjelenítése és a változtatás jóváhagyása
- 11 Hangmód kiválasztása
- 12 Visszatérés az előző menühöz
- 13 Képhatas kiválasztása
- 15 Hanghatás kiválasztása
- 16 SRS TS XT kiválasztása
- 17 5 különböző eszköz – TV, DVD, STB, CABLE, VCR – beállítására szolgál.
- 18 A gomb megnyomásával a távvezérlő több gombja (pl. a Céleszköz kiválasztása, Hangerő , a csatornaválasztó és a NÉMÍTÁS) néhány másodpercre felvillan, majd kialszik, hogy áramot takarítson meg. Ez a funkció éjjel és sötétben is biztosítja a távvezérlő kényelmes használatát.
- 19 Elérhető forrás kiválasztása
- 20 Előző csatorna
- 21 Automatic Power-off
- 22 Felvétel sugárzott adásból (Csak Anynet+ funkció) (Lásd az 40. oldalt)
- 23 P☉: Következő csatorna
P☉: Előző csatorna
- 24 Kilépés a képernyőmenüből
- 25 A menü kurzorát vezérli
- 26 A sugárzott műsor információinak megtekintésére szolgál
- 27 Kép kimerevítése
- 28 Az Anynet megtekintési funkciói és az Anynet eszközök beállítása.
- 29 Képméret kiválasztása
- 30 PIP: Kép a képen (PIP) Ki/Be
SOURCE: Input source selection
POSITION: PIP position selection
P☉: Következő csatorna
P☉: Előző csatorna
- 31 Ha a távvezérlője nem működik, cserélje ki az elemeket, és használat előtt 2-3 másodpercig tartsa lenyomva a „RESET” (Visszaállítás) gombot.

Teletext funkciók

- 6 Kilépés a teletext megjelenítési módból
- 10 Teletext tartalomjegyzék
- 14 Válasszon a Teletext, Double (Dupla) és Mix opciók közül.
- 19 Teletext mód kiválasztása (LIST vagy FLOF)
- 20 Teletext oldal
- 23 P☉: Teletext következő oldala
P☉: Teletext előző oldala
- 24 Teletext törlése
- 26 Teletext megjelenítése
- 11 13 27 29 Fastext témaválasztás
- 30 PIP: Teletext kimerevítése
- 30 SOURCE: Teletext tárolása
- 30 POSITION: Teletext méretének kiválasztása

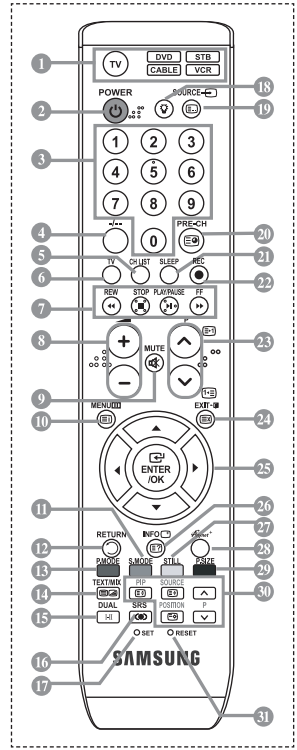

- Az éles fény befolyásolhatja a távvezérlő teljesítményét.
- Ez a különleges távirányító gyengénlátók számára készült, és a be-/kikapcsoló, a csatornaváltó, a STOP, a PLAY/PAUSE és a hangerő-szabályozó gombok Braille-írással jelöltek.

Elemek behelyezése a távirányítóba

1. Az ábrán látható módon tolja felfelé a távvezérlő hátlapját.
 2. Tegyen be két AAA méretű elemet.
 - Az elemek „+” és „-” pólusát az elemtartóban látható ábrával egyezően kell elhelyezni.
 3. Tegye vissza a fedelet.
 - Ha hosszabb ideig nem használja a távvezérlőt, vegye ki az elemeket, és tárolja őket hűvös, száraz helyen. A távvezérlő legfeljebb 7 m távolságra használható a TV-készüléktől. (Átlagos TV-használat esetén az elemek körülbelül egy évig használhatók.)
-
- Ha a távvezérlő nem működik, ellenőrizze a következőket:
1. Be van kapcsolva a TV?
 2. Felcserélődött az elemek plusz és mínusz pólusa?
 3. Kifogytak az elemek?
 4. Áramkimaradás van, vagy nincs csatlakoztatva a tápkábel?
 5. Van a közelben fluoeszáló fény vagy neonfényjel?

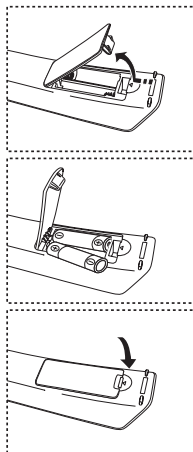

A készülék be- és kikapcsolása

A tápfeszültség vezetéke a készülék hátoldalához van csatlakoztatva.

1. Helyezze a tápfeszültség-vezeték csatlakozóját a megfelelő aljzatba.
 - A készülék elején található készenléti jelzés világitani kezd.
2. Nyomja meg a készülék előoldalán a ϕ gombot.
 - A távirányító **POWER** ϕ vagy **TV** gombjával is bekapcsolhatja a TV-készüléket.
 - A készülék automatikusan a legutoljára megtekintett csatornát választja ki.
3. Nyomja meg valamelyik számgombot (0~9) vagy a csatornaváltó gombot (⊙/⊙) a távvezérlőn, vagy a < C/R ϕ > gombot a készülék jobb oldalán.
 - A készülék első használatakor ki kell választania, hogy melyik nyelvet szeretné használni a menük és üzenetek megjelenítéséhez.
4. A készülék a **POWER** ϕ gomb ismételt megnyomásával kapcsolható ki.

A televízió készenléti üzemmódba helyezése

A televízió készenléti üzemmódba kapcsolásával a készülék áramfogyasztása csökkenthető.

A készenléti üzemmód a tévénézés átmeneti megszakításakor (például étkezések alkalmával) lehet hasznos.

1. Nyomja meg a távvezérlő **POWER** ϕ gombját.
 - A képernyő elsötétül, és a készülék előlapján megjelenik a vörösén világító készenléti jelzőfény.
2. A készülék visszakapcsolásához nyomja meg újra a **POWER** ϕ gombot, a számgombokat (0~9), a TV gombot vagy a csatornaváltó (⊙/⊙) gombot.
 - A televíziót ne hagyja hosszabb ideig (például amíg szabadságra utazik) készenléti állapotban. Érdemes a televízió táp- és antennacsatlakoztatását is megszüntetnie.

Plug & Play

A TV-készülék legelső bekapcsolásakor több alapvető felhasználói beállítás végezhető el egymás után automatikusan. A lehetőségek az alábbiak:

1. Nyomja meg a távvezérlő **POWER** gombját. Megjelenik a „Start Plug & Play” üzenet az „OK” gombbal.
2. A megfelelő nyelv kiválasztásához nyomja meg a ▲ vagy a ▼ gombot, majd az **ENTER/OK** gombot.
3. Az „Üzlet” (shop) vagy az „Otthon” (home) mód kiválasztásához nyomja meg a ◀ vagy a ▶ gombot, majd nyomja meg az **ENTER/OK** gombot.
 - Javasoljuk, hogy TV-készülékét állítsa Otthon módra, hogy otthonában a legkiválóbb képminőséget élvezhesse.
 - Az Üzlet mód használata kereskedelmi környezetben javasolt.
 - Ha véletlenül Üzlet üzemmódra állította a készüléket, tartsa nyomva a TV-készülék jobb szélén a Menu gombot öt másodpercig, így a TV visszatér a dinamikus (Otthon) módra.
4. Megjelenik az „Ellenőrizze az antennabemenetet” üzenet az „OK” gombbal. Nyomja meg az **ENTER/OK** gombot.
 - Ellenőrizze az antennakábel megfelelő csatlakoztatását.
5. A megfelelő ország kiválasztásához nyomja meg a ▲ vagy a ▼ gombot, majd az **ENTER/OK** gombot.
6. Az „Automata tárolás” menü a „Start” választásával jelenik meg. Nyomja meg az **ENTER/OK** gombot.
 - A csatornakeresés automatikusan indul el és áll le.
 - Miután az összes csatorna tárolása megtörtént, megjelenik az „Órabeállítás” menü.
 - Az **ENTER/OK** gomb lenyomásával bármikor megszakíthatja a memóriába tárolás folyamatát.
7. Nyomja meg az **ENTER/OK** gombot. Válassza ki a ◀ vagy a ▶ gombbal az „Hónap”, „Nap”, „Év”, „Óra”, vagy a „Perc”. Állítsa be az „Hónap”, „Nap”, „Év”, „Óra”, vagy a „Perc” a ▲ vagy a ▼ gombbal.
 - Az órát és a percet a távvezérlőn található számgombokkal is beállíthatja.
8. Az **ENTER/OK** gombbal hagyja jóvá választását.



- ◆ **Nyelv:** A nyelv kiválasztása.
- ◆ **Ország:** Az ország kiválasztása.
- ◆ **Automatikus tárolás:** Az adott területen elérhető csatornák automatikus megkeresése és tárolása.
- ◆ **Órabeállítás:** A TV órájának beállítása.

Ha vissza kívánja állítani ezt a funkciót...

1. A menü megjelenítéséhez nyomja meg a **MENU** gombot. Nyomja meg a **▲** vagy a **▼** gombot a „Beállítás” kiválasztásához, majd az **ENTER/OK** gombot.
2. A „Plug & Play” opció kiválasztásához ismételten nyomja meg az **ENTER/OK** gombot.
3. Megjelenik a „Plug & Play indítása” üzenet.



- Csatornák automatikus tárolása
- Csatornák kézi tárolása



Csatornák automatikus tárolása

Végigpásztázhatja a rendelkezésre álló frekvenciatartományt (a lehetőségek országonként eltérőek).

Elképzeltető, hogy a csatornához automatikusan hozzárendelt programszámok nem egyeznek az aktuális vagy a kívánt programszámokkal. Azonban kézzel is megválaszthatja a programszámokat, és bármely nem kívánt csatornát törölhet.

1. A menü megjelenítéséhez nyomja meg a **MENU** gombot.
A **▲** vagy a **▼** gombbal válassza ki a „Csatorna” opciót, majd nyomja meg az **ENTER/OK** gombot.
2. Az „Ország” opció kiválasztásához nyomja meg az **ENTER/OK** gombot.
3. Válassza ki a megfelelő országot a **▲** vagy a **▼** gombbal, majd nyomja meg az **ENTER/OK** gombot.
4. A **▲** vagy a **▼** gombbal válassza ki az „Automata tárolás” opciót, majd nyomja meg az **ENTER/OK** gombot.
5. Nyomja meg az **ENTER/OK** gombot.
 - A készülék elkezd az elérhető csatornák letárolását.
 - Az **ENTER/OK** gomb megnyomásával bármikor megszakíthatja a memóriába tárolási folyamatot, és visszatérhet a „Csatorna” menühöz.
6. Az összes elérhető csatorna tárolása után megjelenik a „Sorrend” menü.

Csatornák kézi tárolása

Összesen 100 csatorna tárolására van mód, beleértve a kábeltelevíziós hálózaton fogott adásokat is.

A csatornák kézi tárolásakor:

- ◆ Eldöntheti, hogy valamennyi talált csatornát el kívánja-e tárolni.
 - ◆ Kiválaszthatja az egyes tárolt csatornák azonosítására szolgáló programszámot.
1. A menü megjelenítéséhez nyomja meg a **MENU** gombot.
Nyomja meg a **▲** vagy a **▼** gombot a „Csatorna” menü kiválasztásához, majd az **ENTER/OK** gombot.
 2. A **▲** vagy a **▼** gombbal válassza ki a „Kézi tárolás” opciót, majd nyomja meg az **ENTER/OK** gombot.
 3. A „Program” opció kiválasztásához nyomja meg az **ENTER/OK** gombot.
 4. A programszám csatornához rendeléséhez a **▲** vagy a **▼** gombbal válassza ki a megfelelő számot, majd nyomja meg az **ENTER/OK** gombot.
 - A távvezérlőn található számgombok segítségével is kiválaszthatja a programszámot.
 5. A **▲** vagy a **▼** gombbal válassza ki a „Színrendszer” opciót, majd nyomja meg az **ENTER/OK** gombot.
 6. Válassza ki a megfelelő alapszintet a **▲** vagy a **▼** gombbal, majd nyomja meg az **ENTER/OK** gombot.
 7. A **▲** vagy a **▼** gombbal válassza ki a „Hangrendszer” opciót, majd nyomja meg az **ENTER/OK** gombot.
 8. Válassza ki a megfelelő hangnormát a **▲** vagy a **▼** gombbal, majd nyomja meg az **ENTER/OK** gombot.
 - Ha nincs vagy nem megfelelő a hang, válasszon ki másik hangrendszert.
 9. Ha tudja az eltárolni kívánt csatorna számát, az **▲** vagy a **▼** gombbal válassza a „Csatorna” lehetőséget. Nyomja meg az **ENTER/OK** gombot. A **▲** vagy a **▼** gombbal válassza a **C** (hagyományos sugárzás) vagy az **S** (kábeltévé) lehetőséget. A **▶** gombbal eldönti a kiválasztást. Válassza ki a megfelelő számot a **▲** vagy a **▼** gombbal, majd nyomja meg az **ENTER/OK** gombot.
 - Számválaszték: **P** (program), **C** (hagyományos antenna), **S** (kábeltévé)
 - A távvezérlőn található számgombok segítségével is kiválaszthatja a csatorna számát.
 10. Ha nem ismeri a csatornaszámokat a **▲** vagy a **▼** gombbal válassza a „Keresés” lehetőséget. Nyomja meg az **ENTER/OK** gombot. Indítsa a keresést a **▲** vagy a **▼** gombbal, majd nyomja meg az **ENTER/OK** gombot.
 11. A **▲** vagy a **▼** gombbal válassza ki a „Tárolás” menüpontot. Az „OK” kiválasztásához nyomja meg az **ENTER/OK** gombot.
 12. A további csatornák tárolásához ismétlje meg a 3 – 11. lépést.

- ◆ **Program:** Programszám választása az adott csatorna számára.
- ◆ **Színrendszer:** A színes kép rendszerének beállítása.
- ◆ **Hangrendszer:** A hangnorma beállítása.
- ◆ **Csatorna:** Csatorna kiválasztása.
- ◆ **Keresés:** A csatorna frekvenciájának megkeresése.
- ◆ **Tárolás:** Beállítások mentése.

A csatornalista beállítása

Igény szerint állítsa be a csatornákat.

Könnyedén törölheti, hozzáadhatja vagy zárolhatja a kívánt csatornát.

1. A menü megjelenítéséhez nyomja meg a **MENU** gombot. Nyomja meg a **▲** vagy a **▼** gombot a „Csatorna” menü kiválasztásához, majd az **ENTER/OK** gombot.
 2. A **▲** vagy a **▼** gombbal válassza ki a „Csatornakezelő” menüpontot, majd nyomja meg az **ENTER/OK** gombot.
 3. A „Csatornalista” menü kiválasztásához nyomja meg ismét az **ENTER/OK** gombot.
 4. A **▶** gombbal lépjen a „**+**” oszlopba.
 5. A **▲** vagy a **▼** gombbal válassza ki a nem kívánt csatornát, majd nyomja meg az **ENTER/OK** gombot.
 6. Minden kiválasztani vagy törölni kívánt csatornánál ismétlje meg az 5. lépést.
 7. A kilépéshez nyomja meg az **EXIT** gombot.
- Ha a „Gyermekzár” be van kapcsolva, a „**🔒**” aktív.

 Ezeket az opciókat könnyedén kiválaszthatja a távvezérlő **CH LIST** gombjával is.



A gyermekzár funkció aktiválása

A kép eltüntetését és a hang némítását lehetővé tévő funkció segítségével megakadályozhatja, hogy illetéktelen személyek, például gyermekek nézhessék a számukra nem megfelelő műsorokat.

A Child Lock (Gyermekzár) funkció az oldalsó panel gombjaival nem oldható fel.

A funkció kizárólag a távvezérlővel oldható fel, ezért érdemes a távvezérlőt gyermekektől elzárva tartani.

1. A menü megjelenítéséhez nyomja meg a **MENU** gombot. Nyomja meg a **▲** vagy a **▼** gombot a „Csatorna” menü kiválasztásához, majd az **ENTER/OK** gombot.
 2. A **▲** vagy a **▼** gombbal válassza ki a „Csatornakezelő” menüpontot, majd nyomja meg az **ENTER/OK** gombot.
 3. A **▲** vagy a **▼** gombbal válassza ki a „Gyermekzár” menüpontot, majd nyomja meg az **ENTER/OK** gombot.
 4. A **▲** vagy a **▼** gombbal válassza a „Be” vagy „Ki” állapotot. Nyomja meg az **ENTER/OK** gombot.
 5. A **▲** vagy a **▼** gombbal válassza ki a „Csatornalista” menüpontot, majd nyomja meg az **ENTER/OK** gombot.
 6. A **▶** gombbal lépjen a „**🔒**” szimbólumra.
 7. A **▲** vagy a **▼** gombbal válassza ki a zárolni kívánt csatornát, majd nyomja meg az **ENTER/OK** gombot.
 8. Minden zárolni vagy feloldani kívánt csatornánál ismétlje ezt a lépést.
 9. A kilépéshez nyomja meg az **EXIT** gombot.
- A „Gyermekzár” „Be” vagy „Ki” kapcsolójával könnyedén válthat a „**🔒**” helyen kiválasztott csatornák aktív és inaktív állapota között.

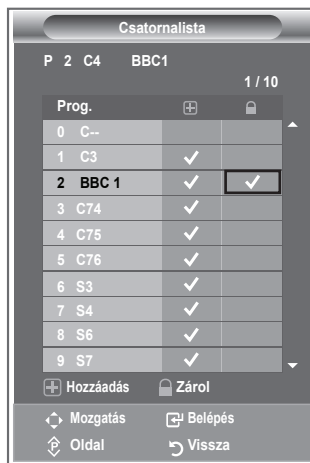
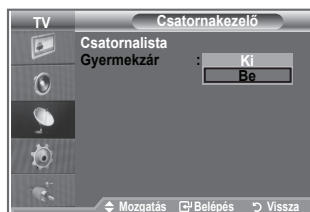

Tárolt csatornák rendezése

Két csatorna számát felcserélheti az alábbiak érdekében:

- ◆ Az automatikus tárolási számsorrend módosításához.
 - ◆ Könnyen megjegyezhető számok társítása a leggyakrabban nézett csatornához.
1. A menü megjelenítéséhez nyomja meg a **MENU** gombot.
A ▲ vagy a ▼ gombbal válassza ki a „Csatorna” menüpontot, majd nyomja meg az **ENTER/OK** gombot.
 2. A ▲ vagy a ▼ gombbal válassza ki a „Sorrend” menüpontot, majd nyomja meg az **ENTER/OK** gombot.
 3. A ▲ vagy a ▼ gomb lenyomásával válassza ki sorban a módosítani kívánt csatornaszámot. Nyomja meg az **ENTER/OK** gombot.
 - A kiválasztott csatorna száma és neve a jobb oldalra kerül.
 4. A ▲ vagy a ▼ gombbal lépjen a módosítani kívánt helyre, és nyomja meg az **ENTER/OK** gombot.
 - A kiválasztott csatornát kicserélte a kiválasztott számon előzőleg tárolt csatornára.
 5. A többi csatorna elhelyezéséhez ismételje meg a 3 – 4. lépést.
 6. A kilépéshez nyomja meg az **EXIT** gombot.



Csatornanevek hozzárendelése

A csatornainformációk sugárzásakor a készülék a csatornaneveket automatikusan hozzárendeli a csatornához. Ezek a nevek azonban módosíthatók, tehát a csatornához új neveket is hozzárendelhet.

1. A menü megjelenítéséhez nyomja meg a **MENU** gombot. Nyomja meg a ▲ vagy a ▼ gombot a „Csatorna” menü kiválasztásához, majd az **ENTER/OK** gombot.
2. A ▲ vagy a ▼ gombbal válassza ki a „Név” menüpontot, majd nyomja meg az **ENTER/OK** gombot.
3. Ha szükséges, a ▲ vagy a ▼ gombbal válassza ki az átnevezendő csatornát. Nyomja meg az **ENTER/OK** gombot.
 - A névmező körül megjelenik a kiválasztási sor.

Következőhöz...	Művelet...
Betű, szám vagy szimbólum kijelölése	Nyomja meg a ▲ vagy a ▼ gombot
A következő betűre lépés	Nyomja meg a ► gombot.
Az előző betűre lépés	Nyomja meg a ◀ gombot.
Név jóváhagyása	Nyomja meg az ENTER/OK gombot.



➢ A rendelkezésre álló karakterek: Az ábécé betűi (A-Z), számok (0-9), egyéb karakterek (-, szóköz)

5. Valamennyi átnevezendő csatorna esetén ismételje meg a 3. és 4. lépést.
6. A kilépéshez nyomja meg az **EXIT** gombot.

Csatornák finomhangolása

Kézi finomhangolással igazíthatja be egy adott csatorna optimális vételét.

1. A finomhangolni kívánt csatorna közvetlen kiválasztásához nyomja meg a megfelelő számgombot.
2. A menü megjelenítéséhez nyomja meg a **MENU** gombot. Nyomja meg a **▲** vagy a **▼** gombot a „Csatorna” menü kiválasztásához, majd az **ENTER/OK** gombot.
3. A **▲** vagy a **▼** gombbal válassza ki a „Finomhangolás” menüpontot, majd nyomja meg az **ENTER/OK** gombot.
4. A **◀** vagy a **▶** gombbal finomhangolhatja a képet. Nyomja meg az **ENTER/OK** gombot.
5. A kilépéshez nyomja meg az **EXIT** gombot.
 - A már mentett finomhangolt csatornák száma mellett, a csatornacímben, a jobb oldalon egy csillag (*) szerepel. Ezután a csatorna száma vörös lesz.
 - Ha a finomhangolást „Vissza” szeretné állítani, nyomja meg a **▲** vagy **▼** gombot, majd az **ENTER/OK** gombot.



Képtípus módosítása

Kiválaszthatja az elvárásainak leginkább megfelelő képtípust.

1. A menü megjelenítéséhez nyomja meg a **MENU** gombot. A „Kép” menüpont kiválasztásához nyomja meg az **ENTER/OK** gombot.
2. Az **ENTER/OK** gomb ismételt megnyomásával válassza az „Üzemmód” menüpontot.
3. Válassza ki a kívánt képhatást a **▲** vagy a **▼** gombbal. Nyomja meg az **ENTER/OK** gombot.
4. A kilépéshez nyomja meg az **EXIT** gombot.

- ◆ **Kiemelt:** Nagy felbontású kép megjelenítése világos szobában.
- ◆ **Normál:** Kép optimális megjelenítése normál környezetben.
- ◆ **Film:** Kép kellemes megjelenítése sötét szobában.

- A Kép módot minden egyes bemeneti forrásra külön be kell állítani.
- A „Vissza” gomb megnyomásával visszatérhet a gyári képbeállítási alapértékekre. (Lásd a „Képheállítás visszaállítása a gyári alapértékekre” című részt a 18. oldalon.)

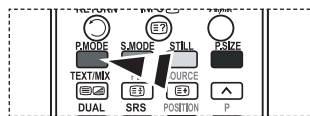

☐ A képheállítás kiválasztásához a távvezérlő **P.MODE** (Kép mód) gombja is használható.

Az egyedi képbeállítások módosítása

A készülék számos olyan beállítással rendelkezik, mellyel szabályozhatja a képminőséget.

1. A megfelelő képhatás kiválasztásához végezze el a „Képtípus módosítása” című rész 1 - 3. utasítását.
2. A ▲ vagy a ▼ gombbal válassza ki a kívánt elemet. Nyomja meg az **ENTER/OK** gombot.
3. A ◀ vagy a ▶ gombbal válassza ki a kívánt elemet. Nyomja meg az **ENTER/OK** gombot.
4. A kilépéshez nyomja meg az **EXIT** gombot.



- ◆ **Kontraszt:** A tárgyak és a háttér világosságának és sötétségének beállítása.
- ◆ **Fényerő:** A teljes képernyő fényerejének beállítása.
- ◆ **Élesség:** A tárgyak kontúrjának élesítése, illetve elmosódottabbá tétele.
- ◆ **Szín:** A színek világosabbá vagy sötétebbé tétele.
- ◆ **Árnyalat (csak NTSC esetén):** A tárgyak színének beállítása, pirosabbá vagy zöldebbé téve azokat a természetesebb hatás elérése érdekében.

- A beállított értékeket a rendszer a kiválasztott képmódtól függően tárolja.
- PC módban csak a „Kontraszt”, a „Fényerő” beállítása módosítható.
- A „Árnyalat” funkció csak „HDMI” és „Komponens” módban használható.

Szintónus módosítása

Beállíthatja a szemének legkellemezebb szintónust is.

1. A megfelelő képhatás kiválasztásához végezze el a „Képtípus módosítása” című rész 1 - 3. utasítását. (A 13. oldalon)
2. A ▲ vagy a ▼ gombbal válassza ki a „Szintónus” menüpontot, majd nyomja meg az **ENTER/OK** gombot.
3. A ▲ vagy a ▼ gomb megnyomásával választhatja ki a megfelelő szintónus beállítást. Nyomja meg az **ENTER/OK** gombot.
4. A kilépéshez nyomja meg az **EXIT** gombot.

- ◆ **Hideg2:** A színhőmérsékletet kékebbé teszi, mint a „Hideg1” menüpont választása.
- ◆ **Hideg1:** A fehér színeket kékes árnyalatúvá teszi.
- ◆ **Normál:** A fehéret meghagyja fehérnek.
- ◆ **Meleg1:** A fehér színeket piros árnyalatúvá teszi.
- ◆ **Meleg2:** A színhőmérsékletet pirosabbá teszi, mint a „Meleg1” választása.

- A beállított értékeket a rendszer a kiválasztott képmódtól függően tárolja.
- Ha a kép üzemmódja Kiemelt vagy Normál, a Meleg1 és a Meleg2 nem választható.



A háttérvilágítás aktiválása

A képernyő fényereje megváltoztatható az LCD háttérvilágítás erősségének módosításával. (0~10)

1. A megfelelő képhatás kiválasztásához végezze el a „Képtípus módosítása” című rész 1 - 3. utasítását. (A 13. oldalon)
2. A ▲ vagy a ▼ gombbal válassza ki a „Háttérvilágítás” menüpontot, majd nyomja meg az **ENTER/OK** gombot.
3. A ◀ vagy a ▶ gombbal válassza ki a kívánt elemet.
4. Nyomja meg az **ENTER/OK** gombot.
A kilépéshez nyomja meg az **EXIT** gombot.



A kép részletes beállításainak konfigurálása

Beállíthatja a szemének legkellemeesebb szintönust is.

1. A menü megjelenítéséhez nyomja meg a **MENU** gombot.
2. A „Kép” menüpont kiválasztásához nyomja meg az **ENTER/OK** gombot.
3. A **▲** vagy a **▼** gombbal válassza ki a „Részletbeállítások” menüpontot, majd nyomja meg az **ENTER/OK** gombot.
4. Válassza ki a kívánt beállítást a **▲** vagy a **▼** gombbal, majd nyomja meg az **ENTER/OK** gombot. A választható beállítások: Fekete beállítás, Dinamikus kontraszt, Gamma, Fehéregyensúly, Színbeállítás, Éljavítás, Szinköz.
5. Ha megfelelőknek találja a beállítást, nyomja meg az **ENTER/OK** gombot.
6. A kilépéshez nyomja meg az **EXIT** gombot.
 - Ha a kép üzemmódja Film vagy Normál, kiválasztható a Részletbeállítások menü.
 - Ha a DNLe ki van kapcsolva, a Részletes beállítás nem választható addig, míg a Képmód Normal üzemmódban van.



◆ Fekete beállítás: Ki/Alacsony/Közepes/Magas

A feketeség szintje a képernyőn a képmélység szabályozása érdekében közvetlenül is megválasztható.

◆ Dinamikus kontraszt: Ki/Alacsony/Közepes/Magas

A képernyőn a kontraszt állítható, hogy a legjobb kiemelést biztosítsa.

◆ Gamma: -3~ 3

Beszabályozható a képek közepes fényerőssége.

Nyomja a **◀** vagy a **▶** gombot addig, amíg el nem éri az optimális beállítást.

◆ Fehéregyensúly: P-eltolás, Z-eltolás, K-eltolás, P-erősítés, Z-erősítés, K-erősítés és Visszaállítás

A természetesebb képszínezés érdekében a színhőmérséklet beállítható.

P-eltolás, Z-eltolás, K-eltolás, P-erősítés, Z-erősítés és K-erősítés: A módosított értékeknek megfelelően változik a módosított képernyő.

Válassza ki a megfelelő beállítást a **▲** vagy a **▼** gombbal, majd nyomja meg az **ENTER/OK** gombot.

Nyomja a **◀** vagy a **▶** gombot addig, amíg el nem éri az optimális beállítást.

Visszaállítás: A korábban beállított fehéregyensúly visszaáll a gyári alapértékre.

◆ Színbeállítás: Rózsaszín, Zöld, Kék, Fehér és Visszaállítás

A beállításokat a saját igényeinek megfelelően adhatja meg.

Rózsaszín, Zöld, Kék, Fehér: A módosított értékek megjelennek a módosított képernyőn.

Válassza ki a megfelelő beállítást a **▲** vagy a **▼** gombbal, majd nyomja meg az **ENTER/OK** gombot.

Nyomja a **◀** vagy a **▶** gombot addig, amíg el nem éri az optimális beállítást.

➤ Visszaállítás: A korábban beállított színek visszaállnak a gyári alapértékekre.

◆ Éljavítás: Ki/Be

Az objektumok kontúrja kiemelhető.

◆ Szinköz: Auto. és Széles

A bemeneti jelek színleképezési köze állítható automatikusra vagy szélesre.

Képméret módosítása



Beállíthatja az igényeinek legjobban megfelelő képméretet.

1. A menü megjelenítéséhez nyomja meg a **MENU** gombot.
A „Kép” menüpont kiválasztásához nyomja meg az **ENTER/OK** gombot.
2. A **▲** vagy a **▼** gombbal válassza ki a „Méret” menüpontot, majd nyomja meg az **ENTER/OK** gombot.
3. A **▲** vagy a **▼** gombbal válassza ki a kívánt beállítást. Nyomja meg az **ENTER/OK** gombot.
4. A kilépéshez nyomja meg az **EXIT** gombot.

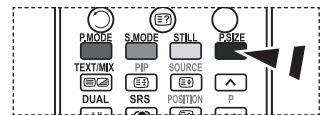
◆ Auto széles:	A kép méretének automatikus beállítása „16:9” oldalarányra.
◆ 16 :9:	A kép méretét a DVD-hez vagy szélesvásznú tévéadásokhoz megfelelő 16:9 oldalarányra igazítja.
◆ Széles nagyítás:	A 4:3-as aránynál jobban megnagyítja a képet.
◆ Nagyítás:	A 16:9 szélességű képet (függőleges irányban) nagyítja, hogy kitöltse a képernyőt.
◆ 4:3:	Ez az alapértelmezett beállítás videó vagy normál tévéadás megtekintéséhez.
◆ Csak pásztázás:	A bejövő jeleneteket egy az egyben megjeleníti anélkül, hogy az HDMI 720p, 1080i jelek fogadásakor levágást használna.



Ezeket a beállításokat a távvezérlő **P.SIZE** (képméret) gombjával is kiválaszthatja.

- Az „Auto széles” funkció csak „TV”, „1. Külső”, „2. Külső”, „AV”, és „S-Video” módban elérhető.
- PC üzemmódban csak a „16:9” és a „4:3” mód állítható be.
- Nagyítás: A **◀** vagy a **▶** gombbal válassza ki a  szimbólumot. A kép felfelé vagy lefelé tolasához használja a **▲** vagy **▼** gombot. A  kiválasztását követően használja a **▲** vagy a **▼** gombot a képméret függőleges irányú növeléséhez, illetve csökkentéséhez.
- Széles nagyítás: A  szimbólumnak a **▶** vagy az **ENTER/OK** gomb megnyomásával történő kijelölését követően használja a **▲** vagy a **▼** gombot a kép függőleges irányú etolásához.

Az aktuális kép kimerevítése

Az éppen látott képet a Still (Állókép) gombbal merevítetheti ki egy rövid időre. A művelet visszavonásához nyomja meg ismét a gombot.

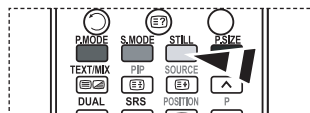

Képernyő mód választása

Ha a 16:9 oldalarányú készüléken az automatikus szélességű képméretet választja, a látni kívánt képméretnek csak a 4:3 WSS (széles képernyős mód) beállítást választhatja, mást semmit. Az egyes európai országok eltérő képméretet használnak, ezt a funkciót tehát ezeknek a felhasználóknak szántuk.

1. A menü megjelenítéséhez nyomja meg a **MENU** gombot.
A „Kép” menüpont kiválasztásához nyomja meg az **ENTER/OK** gombot.
2. A **▲** vagy a **▼** gombbal válassza ki a „Képernyő mód” menüpontot, majd nyomja meg az **ENTER/OK** gombot.
3. A **▲** vagy a **▼** gombbal válassza ki a kívánt beállítást. Nyomja meg az **ENTER/OK** gombot.
A választható beállítások: 16:9, Széles nagyítás, Nagyítás és 4:3
 - ◆ 16:9: A képet 16:9 arányú, szélesvásznú módba állítja.
 - ◆ Széles nagyítás: A 4:3-as aránynál jobban megnagyítja a képet.
 - ◆ Nagyítás: Vízszintesen felnagyítja a képet a képernyőn.
 - ◆ 4:3: A képet 4:3 arányú normál módba állítja.
4. A kilépéshez nyomja meg az **EXIT** gombot.
 - A képméret megváltoztatása csak az Auto. széles üzemmódban lehetséges
 - Ez a funkció a PC és a Komponens, HDMI módban nem használható.



Képbeállítások visszaállítása gyári alapbeállításra

Visszatérhet a gyári képbeállítás alapértékekre.

1. A megfelelő képhatás kiválasztásához végezze el a „Képtípus módosítása” című rész 1 - 3. utasítását a 13. oldalon.
2. A **▲** vagy a **▼** gombbal válassza ki a „Visszaállítás” menüpontot, majd nyomja meg az **ENTER/OK** gombot.
3. A **▲** vagy a **▼** gombbal válassza ki az „OK” vagy a „Kilépés” feliratot. Nyomja meg az **ENTER/OK** gombot.
4. A kilépéshez nyomja meg az **EXIT** gombot.
 - A „Visszaállítás” mindegyik képmódra használható.



Digitális zajcsökkentés, Aktív szín, DNle, Mozi plusz

Ha gyenge a készülék által fogott jel, akkor aktiválhatja a digitális zajcsökkentés funkciót, mely segíti az esetleg megjelenő zaj és szellemképek csökkentését.

1. A menü megjelenítéséhez nyomja meg a **MENU** gombot. A „Kép” menüpont kiválasztásához nyomja meg az **ENTER/OK** gombot.
2. Válassza ki a kívánt beállítást a **▲** vagy a **▼** gombbal, majd nyomja meg az **ENTER/OK** gombot.
A választható beállítások: Digitális zajcsökkentés, Aktív szín, DNle, Mozi plusz.
3. Ha megfelelőnek találja a beállítást, nyomja meg az **ENTER/OK** gombot.
4. A kilépéshez nyomja meg az **EXIT** gombot.

◆ Dig. zajcsökk.: Ki/Alacsony/Közepes/Magas/Auto.

Ha gyenge a készülék által fogott jel, akkor aktiválhatja ezt a funkciót, hogy csökkentse a statikus és szellemképet, amely megjelenhet a képernyőn.

- Ez a funkció a PC módban nem használható.

◆ Aktív szín: Ki/Be

Ha bekapcsolja ezt a beállítást, az égbolt kékjének és a fű zöldjének erőssége és tisztasága élénkebbé teszi a képet a képernyőn.

- Ez a funkció a PC módban nem használható.
- Ez a funkció a Film és Normál módban nem használható.

◆ DNle: Ki, Bemutató, Be

A kiváló képminőség érdekében a televízió DNle-funkcióval rendelkezik. Ez a funkció akkor működik, ha a DNle „Be” van kapcsolva. Ha a DNle funkciót a Bemutató állapotra váltotta, a képernyőn demonstrációs céllal láthatja a normál és a DNle-funkciót alkalmazó képet. Így megláthatja a különbséget a kép minőségében.

- DNle™ (a Samsung digitális képminőség-javító technológiája) **DNle™**
Ez a szolgáltatás a 3D zajszűréssel, részletkiemeléssel, kontraszterősítéssel és fehéregerősítéssel még részletgazdagabb képet varázsol Ön elé. Az új képkompensáló algoritmus világosabb, tisztább, részletesebb képet biztosít. A DNle™ technológia minden jelet a néző szeméhez igazít.
- Ez a funkció a PC módban nem használható.
- Ez a funkció a Film módban nem használható.

◆ Mozi plusz: Ki/Be

Természetesebb színeket és tisztább szöveget láthat, még a gyorsan mozgó jelenetekben is.

- Mozifilmek nézésekor használja ezt a funkciót.
- A Széles nagyítás, Nagyítás és Csak pásztázás módot a rendszer nem támogatja.
- Ez a funkció a PC módban nem használható.



Kép a képen megjelenítés (PIP)

A teljes képernyős képablakkal egyidejűleg egy kisebb képablak is megjeleníthető. Ezáltal a nagy képablak megtekintése közben másik műsort vagy bármilyen csatlakoztatott berendezés videobemenetét is nézheti.

1. A menü megjelenítéséhez nyomja meg a **MENU** gombot.
A ▲ vagy a ▼ gombbal válassza ki a „Beállítás” menüpontot, majd nyomja meg az **ENTER/OK** gombot.
2. A ▲ vagy a ▼ gombbal válassza ki a „PIP” menüpontot, majd nyomja meg az **ENTER/OK** gombot.
3. Nyomja meg ismét az **ENTER/OK** gombot.
A ▲ vagy a ▼ gombbal válassza ki a „Be” menüpontot, majd nyomja meg az **ENTER/OK** gombot.
➤ Ha a Kép a képen (PIP) funkció aktív, a fő kép oldaláránya „16:9” lesz.
4. A ▲ vagy a ▼ gombbal válassza ki a „Forrás” menüpontot, majd nyomja meg az **ENTER/OK** gombot. A kis képablak forrásának kiválasztásához nyomja meg a ▲ vagy a ▼ gombot, majd az **ENTER/OK** gombot.
➤ Az alkép a főképtől eltérő forrásbeállításokkal rendelkezhet.
5. A ▲ vagy a ▼ gombbal válassza ki a kis képablakhoz a „Méret” menüpontot, majd nyomja meg az **ENTER/OK** gombot.
A kis képablak méretének kiválasztásához nyomja meg a ▲ vagy a ▼ gombot, majd az **ENTER/OK** gombot.
➤ Ha a fő képablak „PC” és „Komponens” módban van, a „Méret” lehetőség nem választható.
6. A ▲ vagy a ▼ gombbal válassza ki a „Helyzet” menüpontot, majd nyomja meg az **ENTER/OK** gombot.
A kis képablak pozíciójának kiválasztásához nyomja meg a ▲ vagy a ▼ gombot, majd az **ENTER/OK** gombot.
7. A ▲ vagy a ▼ gombbal válassza ki a „Program” menüpontot, majd nyomja meg az **ENTER/OK** gombot.
A kis képablakban megjeleníteni kívánt csatornát a ▲ vagy a ▼ gombbal választhatja ki. Nyomja meg az **ENTER/OK** gombot.
➤ A „Program” funkció csak akkor lehet aktív, ha a kis kép beállítása a TV.
8. A kilépéshez nyomja meg az **EXIT** gombot.
➤ Néha előfordulhat, hogy a PIP-ablakban látható alkép minősége valamelyest romlik, amikor a főképernyőn játékokat vagy karaokét néz.

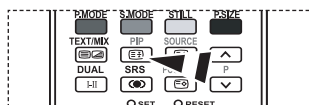
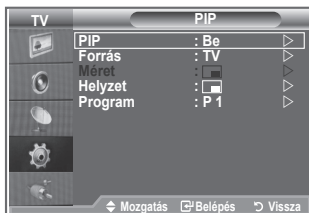

A PIP funkció be- vagy kikapcsolásához nyomja meg többször egymás után a távvezérlőn található „PIP” gombot.

◆ Forrás:	Az alkép forrásának kiválasztására szolgál.
◆ Méret:	Az alkép méretének kiválasztására szolgál.
◆ Helyzet:	Az alkép mozgatására szolgál.
◆ Program:	A kis képablakban programváltásra szolgál.

PIP-beállítások

O: PIP működik, X: PIP nem működik

Fő \ AI	analog TV	1. külső	2. külső	AV	S-Video	Komponens	HDMI	PC	digitális TV
Komponens	O	O	O	O	X	X	X	X	X
HDMI	O	O	O	O	X	X	X	X	X
PC	O	O	O	O	X	X	X	X	X

HDMI feketesztint

A feketesség szintje a képernyőn a képmélység szabályozása érdekében közvetlenül is megválasztható.

1. A menü megjelenítéséhez nyomja meg a **MENU** gombot.
A ▲ vagy a ▼ gombbal válassza ki a „Beállítás” menüpontot, majd nyomja meg az **ENTER/OK** gombot.
2. A ▲ vagy a ▼ gombbal válassza ki a „HDMI feketesztint” menüpontot, majd nyomja meg az **ENTER/OK** gombot.
3. A ▲ vagy a ▼ gombbal válassza ki a „Normál” vagy az „Alacsony” menüpontot, majd nyomja meg az **ENTER/OK** gombot.
4. A kilépéshez nyomja meg az **EXIT** gombot.
➤ Ez a funkció csak akkor aktív, ha a kívülről származó bemenet a HDMI csatlakozón érkezik (RGB jelsorozat).

◆ **Normál:** A kép világosabb lesz.

◆ **Alacsony:** A kép sötétebb lesz.



A hang alapbeállításának módosítása

Kiválaszthatja az adott műsor megtekintéséhez használni kívánt speciális hanghatásokat.

1. A menü megjelenítéséhez nyomja meg a **MENU** gombot.
A ▲ vagy a ▼ gombbal válassza ki a „Hang” menüpontot, majd nyomja meg az **ENTER/OK** gombot.
2. Az „Üzemmód” menüpont kiválasztásához nyomja meg ismét az **ENTER/OK** gombot.
3. Válassza ki a megfelelő hanghatást a ▲ vagy a ▼ gombbal, majd nyomja meg az **ENTER/OK** gombot.
4. A kilépéshez nyomja meg az **EXIT** gombot.

◆ **Normál:** Normál hang mód.

◆ **Zene:** A zenét a szöveghez képest kiemeli.

◆ **Film:** A filmeknek élethű hangzást ad.

◆ **Beszéd:** A szöveget az egyéb hangokhoz képest kiemeli.

◆ **Egyedi:** Egyedi hangbeállítások.
(Lásd „A hangbeállítások módosítása”)



Hangbeállítások módosítása

A hangbeállításokat a saját igényeinek megfelelően adhatja meg.

1. A menü megjelenítéséhez nyomja meg a **MENU** gombot.
A ▲ vagy a ▼ gombbal válassza ki a „Hang” menüpontot, majd nyomja meg az **ENTER/OK** gombot.
2. A ▲ vagy a ▼ gombbal válassza ki a „Hangszínszabályzó” menüpontot, majd nyomja meg az **ENTER/OK** gombot.
3. A ◀ vagy a ▶ gombbal válassza ki a kívánt elemet. Nyomja meg az **ENTER/OK** gombot.
4. A kívánt beállítás eléréséhez nyomja meg a ▲ vagy a ▼ gombot. Nyomja meg az **ENTER/OK** gombot.
5. A kilépéshez nyomja meg az **EXIT** gombot.
➤ Ha ezen beállításokat bármilyen módon megváltoztatja, a Hang üzemmód automatikusan az „Egyedi” beállításra vált.



A TruSurround XT (SRS TS XT) beállítása

A TruSurround XT szabadalmaztatott SRS technológia, amely megoldja az 5,1 többcsatornás tartalmak két hangszugárzón keresztül történő lejátszásának problémáját. A TruSurround lenyűgöző virtuális térhatás élményét kínálja bármely két hangszórós lejátszó rendszerrel, akár a televízió belső hangszóróin is. A rendszer teljesen kompatibilis az összes többcsatornás formátummal.

1. A menü megjelenítéséhez nyomja meg a **MENU** gombot.
A ▲ vagy a ▼ gombbal válassza ki a „Hang” menüpontot, majd nyomja meg az **ENTER/OK** gombot.
2. A ▲ vagy a ▼ gombbal válassza ki az „SRS TS XT” menüpontot, majd nyomja meg az **ENTER/OK** gombot.
3. A ▲ vagy a ▼ gombbal válassza a „Be” vagy „Ki” állapotot. Nyomja meg az **ENTER/OK** gombot.
4. A kilépéshez nyomja meg az **EXIT** gombot.



A TruSurround XT, az SRS és a  szimbólum az SRS Labs, Inc. védjegye. A TruSurround XT technológia beépítését az SRS Labs, Inc. licenceli.

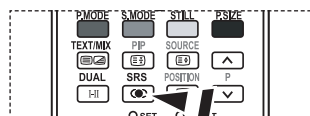

Ezeket a lehetőségeket a távvezérlőn található **SRS** gombbal is beállíthatja.

Fejhallgató csatlakoztatása

A TV-készülékhez fejhallgatót csatlakoztathat, így a helyiségben tartózkodók zavarása nélkül nézheti a TV-műsort.

- Ha csatlakoztatja a fejhallgató csatlakozóját a megfelelő helyre, csak az „SRS TS XT” és az „Autom. hangerő” beállítás választható a Hang menüben.
- A nagy hangerővel és hosszantartóan használt fejhallgató halláskárosodást okozhat.
- Amikor fejhallgatót csatlakoztat a rendszerhez, akkor a hangszórók nem szólnak.
- A TV és a fejhallgató hangerejének beállítása eltérő.



A hangmód kiválasztása

A hangmódot a „DUAL” gombbal állíthatja be. Ha megnyomja, a képernyőn megjelenik az aktuális hangmód.

	Audió típusa	DUÁL 1/2	Alap
FM sztereó	Monó	MONÓ	Automatikus váltás
	Sztereó	STEREO ↔ MONO	DUAL 1
	Duál	DUAL 1 ↔ DUAL 2	DUAL 1
NICAM Stereo	Monó	MONÓ	Automatikus váltás
	Sztereó	MONO ↔ STEREO	DUAL 1
	Duál	<div style="display: flex; align-items: center; justify-content: center;"> → MONO ↔ DUAL 1 } DUAL 2 ← </div>	DUAL 1

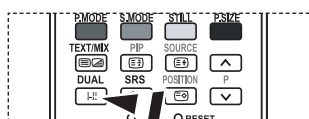

Ezeket a lehetőségeket a távvezérlőn található **DUAL** gombbal is beállíthatja.

- Gyenge sztereójel és automatikus váltás esetén állítsa a készüléket Mono módba.

A hangerő automatikus beállítása

Valamennyi műsorszóró állomás saját jelviszonyokkal rendelkezik, ezért nem egyszerű és nem kényelmes, ha minden egyes csatornaváltáskor be kell állítania a hangerőt. Ezzel a funkcióval automatikusan beállíthatja a kívánt csatorna hangerejét: magas moduláló jel esetén a hangkimenet csökkentésével, alacsony moduláló jel esetén pedig a hangkimenet növelésével.

1. A menü megjelenítéséhez nyomja meg a **MENU** gombot. A ▲ vagy a ▼ gombbal válassza ki a „Hang” menüpontot, majd nyomja meg az **ENTER/OK** gombot.
2. A ▲ vagy a ▼ gombbal válassza ki az „Autom. hangerő” menüpontot, majd nyomja meg az **ENTER/OK** gombot.
3. A ▲ vagy a ▼ gombbal válassza a „Be” vagy „Ki” állapotot. Nyomja meg az **ENTER/OK** gombot.
4. A kilépéshez nyomja meg az **EXIT** gombot.



A belső némítás beállítása

Ha külön hangszórókból szeretné hallgatni a hangokat, kapcsolja ki a belső erősítőt.

1. A menü megjelenítéséhez nyomja meg a **MENU** gombot.
A ▲ vagy a ▼ gombbal válassza ki a „Hang” menüpontot, majd nyomja meg az **ENTER/OK** gombot.
2. A ▲ vagy a ▼ gombbal válassza ki a „Belső némítás” menüpontot, majd nyomja meg az **ENTER/OK** gombot.
3. A ▲ vagy a ▼ gombbal válassza a „Be” vagy „Ki” állapotot.
Nyomja meg az **ENTER/OK** gombot.
4. A kilépéshez nyomja meg az **EXIT** gombot.
➤ Ha a „Belső némítás” „Be” van kapcsolva, a hangmenüben csak a „Hangválasztás” (PIP-módban) funkció állítható.



A kis képpablak hangjának hallgatása

Amíg a PIP funkció aktív, hallgathatja az alkép műsorának hangját.

1. A menü megjelenítéséhez nyomja meg a **MENU** gombot.
Nyomja meg a ▲ vagy a ▼ gombot a „Hang” kiválasztásához, majd az **ENTER/OK** gombot.
2. A ▲ vagy a ▼ gombbal válassza ki a „Hangválasztás” menüpontot, majd nyomja meg az **ENTER/OK** gombot.
3. Az „Alkép” kiválasztásához nyomja meg a ▲ vagy a ▼ gombot.
Nyomja meg az **ENTER/OK** gombot.
4. A kilépéshez nyomja meg az **EXIT** gombot.

◆ **Főkép:** A főkép hangjának hallgatására használható.

◆ **Alkép:** Az alkép hangjának hallgatására használható.

- Akkor választhatja ezt a beállítást, ha a „PIP” „Be” állapotban van.



Hangbeállítások visszaállítása a gyári alapbeállításra

Bekapcsolt Játék mód mellett a Hangvisszaállítás funkció aktív. Ha a hangszinszabályzó beállítása után lép a Visszaállítás funkcióra, visszaáll a hangszinszabályzó gyári alapbeállítása.

1. A menü megjelenítéséhez nyomja meg a **MENU** gombot.
A ▲ vagy a ▼ gombbal válassza ki a „Hang” menüpontot, majd nyomja meg az **ENTER/OK** gombot.
 2. A ▲ vagy a ▼ gombbal válassza ki a „Visszaállítás” menüpontot, majd nyomja meg az **ENTER/OK** gombot.
 3. A kilépéshez nyomja meg az **EXIT** gombot.
- Akkor választhatja ezt a beállítást, ha a „Játék mód” „Be” állapotban van.



Az aktuális idő beállítása és megjelenítése

Beállíthatja a TV-készülék óráját úgy, hogy az **INFO** gomb megnyomásakor megjelenjen az aktuális idő. Akkor is be kell állítania az időt, amikor az automatikus be-/kikapcsolás időzítőt szeretné használni.

1. A menü megjelenítéséhez nyomja meg a **MENU** gombot.
A ▲ vagy a ▼ gombbal válassza ki a „Beállítás” menüpontot, majd nyomja meg az **ENTER/OK** gombot.
2. A ▲ vagy a ▼ gombbal válassza ki az „Idő” menüpontot, majd nyomja meg az **ENTER/OK** gombot.
3. Az „Órabeállítás” menüpont kiválasztásához nyomja meg az **ENTER/OK** gombot.

Következőhöz...	Gomb
Az „Hónap”, „Nap”, „Év”, „Óra”, vagy a „Perc” lépés	◀ a vagy a ▶ gomb
Az „Hónap”, „Nap”, „Év”, „Óra”, vagy a „Perc” beállítása	▲ a vagy a ▼ gomb
Nyomja meg az ENTER/OK gombot.	



5. A kilépéshez nyomja meg az **EXIT** gombot.
- Ne húzza ki a tápkábelt a fali aljzatból, mert az órát újból be kell állítania.
- A távvezérlőn található számgombok segítségével is beállíthatja az évet, a hónapot, a dátumot, az órát és a percet.

Az automatikus kikapcsolás beállítása

Megadhat egy olyan – 30 és 180 perc közötti – időtartamot, amelynek letele után a televízió automatikusan készenléti üzemmódba kapcsol.

1. A menü megjelenítéséhez nyomja meg a **MENU** gombot. A **▲** vagy a **▼** gombbal válassza ki a „Beállítás” menüpontot, majd nyomja meg az **ENTER/OK** gombot.
2. A **▲** vagy a **▼** gombbal válassza ki az „Idő” menüpontot, majd nyomja meg az **ENTER/OK** gombot.
3. A **▲** vagy a **▼** gombbal válassza ki az „Auto kikapcs.” menüpontot, majd nyomja meg az **ENTER/OK** gombot.
4. Nyomja meg annyiszor a **▲** vagy a **▼** gombot, míg meg nem jelenik a kívánt idő (Ki, 30, 60, 90, 120, 150, 180). Nyomja meg az **ENTER/OK** gombot.
5. A kilépéshez nyomja meg az **EXIT** gombot.
 - Amikor az időzítő 0-hoz ér, a TV-készülék automatikusan készenléti üzemmódba kapcsol.

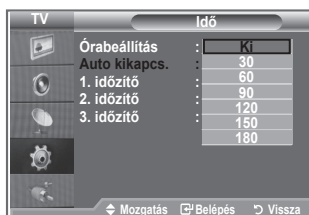

A televízió automatikus be- és kikapcsolása

1. A menü megjelenítéséhez nyomja meg a **MENU** gombot. A **▲** vagy a **▼** gombbal válassza ki a „Beállítás” menüpontot, majd nyomja meg az **ENTER/OK** gombot.
2. A **▲** vagy a **▼** gombbal válassza ki az „Idő” menüpontot, majd nyomja meg az **ENTER/OK** gombot.
3. A **▲** vagy a **▼** gombbal válassza ki az „1. időzítő”, a „2. időzítő” vagy a „3. időzítő” menüpontot, majd nyomja meg az **ENTER/OK** gombot.
4. Az „Óra” beállításához nyomja meg a **▲** vagy a **▼** gombot, majd a **▶** gombbal lépjen a következő pontra.

A többi elemet is a fenti módszerrel adhatja meg.

	Igen/ Nem	Nyomja meg a ▲ vagy a ▼ gombot
Ismétlés	Választható: Egyszer, Minden nap, Hétfő-péntek, Hétfő-szombat, Szombat-vasárnap	Nyomja meg a ▲ vagy a ▼ gombot
Hangerő	Állítható 0~100 között	Nyomja meg a ▲ vagy a ▼ gombot
Program	Állítható Program között	Nyomja meg a ▲ vagy a ▼ gombot



- A beállítás befejezése után a **RETURN** gomb megnyomásával térhet vissza a korábbi képernyőhöz.
 - Az aktuális idő az **INFO** gomb megnyomására mindig megjelenik.
 - A távvezérlőn található számgombok segítségével közvetlenül beállíthatja az órát, a percet és a csatornát.
- 5. A kilépéshez nyomja meg az **EXIT** gombot.

A nyelv kiválasztása

A készülék első használatakor meg kell adnia, hogy milyen nyelven jelenjenek meg a menük és utasítások.

1. A menü megjelenítéséhez nyomja meg a **MENU** gombot.
A ▲ vagy a ▼ gombbal válassza ki a „Beállítás” menüpontot, majd nyomja meg az **ENTER/OK** gombot.
2. A ▲ vagy a ▼ gombbal válassza ki a „Nyelv” menüpontot, majd nyomja meg az **ENTER/OK** gombot.
3. A ▲ vagy a ▼ gombbal válassza ki a kívánt nyelvet. Nyomja meg az **ENTER/OK** gombot.
➤ 21 nyelvből választhat.
4. A kilépéshez nyomja meg az **EXIT** gombot.



Játékmód használata

PlayStation™ vagy Xbox™ jellegű játékokra csatlakozva a játékménü segítségével valószínűbb élményre tehet szert.

1. A menü megjelenítéséhez nyomja meg a **MENU** gombot.
A ▲ vagy a ▼ gombbal válassza ki a „Beállítás” menüpontot, majd nyomja meg az **ENTER/OK** gombot.
2. A ▲ vagy a ▼ gombbal válassza ki a „Játék mód” menüpontot, majd nyomja meg az **ENTER/OK** gombot.
3. A ▲ vagy a ▼ gombbal válassza a „Be” vagy „Ki” állapotot. Nyomja meg az **ENTER/OK** gombot.
4. A kilépéshez nyomja meg az **EXIT** gombot.
 - Ha lecsatlakozik a játékról, és másik külső eszközre szeretne váltani, törölje a játék mód beállítását a Beállítás menüből.
 - Ha a TV menü Játék módban jeleníti meg, a képernyőkép enyhén megremegeg.
 - A Játék mód TV üzemmódban nem elérhető.
 - Bekapcsolt Játék mód mellett:
 - A Képmód automatikusan Normálra, a Hangmód automatikusan Egyénire vált. A felhasználó ezeket a működési módokat nem módosíthatja.
 - Az Audió menü Hang módja inaktív lesz. Állítsa be a hangot a hangszínszabályzóval.
 - A Hangvisszaállítás funkció aktiválódik. Ha a hangszínszabályzó beállítása után lép a Visszaállítás funkcióra, visszaáll a hangszínszabályzó gyári alapbeállítása.



A Kék képernyő mód beállítása, Dallam választása

Kék képernyő:

Ha a készülék nem fogad jeleket, vagy ha a fogadott jelek igen gyengék, akkor a zajos háttérkép helyett automatikusan egy kék képernyő jelenik meg.

Ha azonban továbbra is a gyenge minőségű képet szeretné nézni, akkor a „Kék képernyő” módot állítsa „Ki” állásba.

Dallam:

Beállíthatja, hogy a TV-készülék be- és kikapcsoláskor dallamot játsszon.

1. A menü megjelenítéséhez nyomja meg a **MENU** gombot.
A ▲ vagy a ▼ gombbal válassza ki a „Beállítás” menüpontot, majd nyomja meg az **ENTER/OK** gombot.
2. A ▲ vagy a ▼ gombbal válassza ki a „Kék képernyő” vagy a „Dallam” menüpontot. Nyomja meg az **ENTER/OK** gombot.
3. Ha megfelelőknek találja a beállítást, nyomja meg az **ENTER/OK** gombot.
 - ◆ **Kék képernyő:** Ki/Be
 - ◆ **Dallam:** Ki/Alacsony/Közepes/Magas
4. A kilépéshez nyomja meg az **EXIT** gombot.



A PC házimozsi beállítása

Jobb minőségű képet nézhet, ha a beállításokat PC üzemmódban konfigurálja.

Ha bekapcsolja a PC házimozsi funkciót, konfigurálható a **Részletbeállítások** (ha a Kép mód beállítása Normál vagy Film) ugyanúgy, mint PC módban.

1. A menü megjelenítéséhez nyomja meg a **MENU** gombot.
A ▲ vagy a ▼ gombbal válassza ki a „Beállítás” menüpontot, majd nyomja meg az **ENTER/OK** gombot.
2. A ▲ vagy a ▼ gombbal válassza a „PC házimozsi” menüpontot. Nyomja meg az **ENTER/OK** gombot.
3. A ▲ vagy a ▼ gombbal válassza a „Be” vagy „Ki” állapotot. Nyomja meg az **ENTER/OK** gombot.
4. A kilépéshez nyomja meg az **EXIT** gombot.
 - Ez a funkció csak a PC módban használható.



A Fényeffektus beállítása

A televízió elülső oldalán a helyzetnek megfelelően ki- és bekapcsolhatja a kék LED-et. Használatával energiát takaríthat meg, illetve használja akkor, ha a LED zavarja a szemét.

1. A menü megjelenítéséhez nyomja meg a **MENU** gombot.
A ▲ vagy a ▼ gombbal válassza ki a „Beállítás” menüpontot, majd nyomja meg az **ENTER/OK** gombot.
2. A ▲ vagy a ▼ gombbal válassza ki a „Fényeffektus” (kék szem) menüpontot, majd nyomja meg az **ENTER/OK** gombot.
3. A ▲ vagy a ▼ gombbal válassza ki a kívánt beállítást (Ki, Készletli mód be, Használatkor be, Be).
Nyomja meg az **ENTER/OK** gombot.

- ◆ **Ki:** A LED-jelző nem kapcsol be.
- ◆ **Készletli mód be:** A LED készletli módban világít.
- ◆ **Használatkor be:** A LED a TV nézésekor világít.
- ◆ **Be:** A LED bekapcsol a TV-készülék kikapcsolása után.

4. A kilépéshez nyomja meg az **EXIT** gombot.

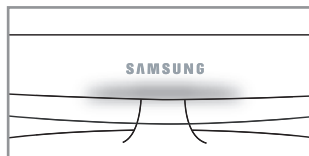

[LE32R81, LE37R81, LE40R81,
LE32R83, LE37R83, LE40R83]

Az Energy Saving (Energiatakarékosság) funkció használata

A funkció úgy szabályozza a TV-képernyő fényerejét, hogy az energiafelhasználás minimális legyen. Éjszakai TV-nézéskor az **Energiagazd.** menü állapotát állítsa „Magas” fokozatra, ezzel csökkenti a szemet érő sugárzást és az energiafogyasztást.

1. A menü megjelenítéséhez nyomja meg a **MENU** gombot.
A ▲ vagy a ▼ gombbal válassza ki a „Beállítás” menüpontot, majd nyomja meg az **ENTER/OK** gombot.
2. A ▲ vagy a ▼ gombbal válassza ki az „Energiagazd.” menüpontot, majd nyomja meg az **ENTER/OK** gombot.
3. A ▲ vagy a ▼ gombbal válassza ki a kívánt beállítást (Ki, Alacsony, Közepes, Magas, Auto.). Nyomja meg az **ENTER/OK** gombot.
4. A kilépéshez nyomja meg az **EXIT** gombot.



Forrás kiválasztása

Választhat a TV kimeneti csatlakozóihoz csatlakoztatott külső jelforrások közül.

1. A menü megjelenítéséhez nyomja meg a **MENU** gombot.
A ▲ vagy a ▼ gombbal válassza ki a „Bemenet” menüpontot, majd nyomja meg az **ENTER/OK** gombot.
2. A „Forráslista” menüpont kiválasztásához nyomja meg ismét az **ENTER/OK** gombot.
➤ Amennyiben nincs külső eszköz a készülékéhez csatlakoztatva, a forráslistában csak a „TV”, „1. Külső”, „2. Külső” és a „Komponens” van aktiválva. Az „AV”, „S-Video”, „Komponens”, „PC”, „HDMI1”, „HDMI2” és a „HDMI3” csak akkor van aktiválva, ha készüléket csatlakoztatott hozzájuk.
3. A ▲ vagy a ▼ gombbal válassza ki a kívánt eszközt.
Nyomja meg az **ENTER/OK** gombot.

 A távirányítón lévő **SOURCE** gomb megnyomásával válthat az elérhető források között. A TV mód a távirányító **TV** gombja, a számgombok (0~9), és a **P** gomb segítségével is kiválasztható. A **SOURCE** (Forrás) gombbal azonban nem.

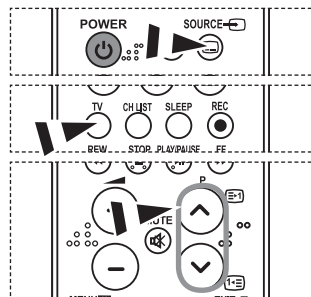

A bemeneti forrásnevek szerkesztése

A bemeneti csatlakozókhoz csatlakoztatott eszközök nevének megadásával a bemeneti forrásválasztás megkönnyíthető.

1. A menü megjelenítéséhez nyomja meg a **MENU** gombot.
A „Bemenet” menüpont kiválasztásához nyomja meg az **ENTER/OK** gombot.
2. A ▲ vagy a ▼ gombbal válassza ki a „Névszerkesztés” menüpontot, majd nyomja meg az **ENTER/OK** gombot.
3. A szerkeszteni kívánt eszközt az ▲ vagy a ▼ gombbal választhatja ki. Nyomja meg az **ENTER/OK** gombot.
4. A ▲ vagy a ▼ gombbal válassza ki a kívánt eszközt.
Nyomja meg az **ENTER/OK** gombot.
5. A kilépéshez nyomja meg az **EXIT** gombot.



Teletext dekóder

A TV-csatornák többsége olyan írott információkat tartalmazó „teletext” oldalakat hordoz, mint például:

- ◆ Televízióműsorok időpontjai
- ◆ Közérdekű közlemények és időjárás-jelentés
- ◆ Sporteredmények
- ◆ Feliratok nagyothallók számára.

A teletext oldalak hat kategóriába soroltak.

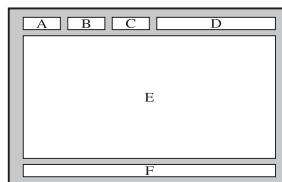

Betűjel	Tartalom
A	A kiválasztott oldalszám.
B	A műsorszóró állomás azonosítója.
C	Az aktuális oldalszám vagy a keresés állapota.
D	A dátum és az idő.
E	A szöveg.
F	Állapotinformáció.

A teletext információ megjelenítése

Ha a jelvételek megfelelő, akkor a teletext-információkat bármikor megjelenítheti. Egyébként:

◆ az információ hiányos lehet.

◆ Előfordulhat, hogy néhány oldal nem jelenik meg.

A teletext mód aktiválása és a tartalomjegyzék-oldal megjelenítése:

1. A P (☐) vagy a P (☐) gombbal válassza ki a teletext szolgáltatást nyújtó csatornát.
2. A **TEXT/MIX** (☐/☐) gomb megnyomásával aktiválja a teletext módot.
 - Megjelenik a tartalom oldal. Ez a **MENU** (☐) gomb megnyomásával bármikor ismét előhívható.
3. Nyomja meg ismét a **TEXT/MIX** (☐/☐) gombot.
 - Az aktuális adás a képernyőn a „Teletext”, „Double” (Kettős), és „Mix” módban jelenik meg.
4. A **TV** gomb megnyomásával léphet ki a szöveges megjelenítési módból.
 - Ha a szöveg megtekintésekor töredezett karaktereket lát, akkor ellenőrizze, hogy a szöveg nyelve egyezik-e a „Beállítás” menüben megadott nyelvvél. Ha a nyelv beállítása eltér, válassza a szöveg nyelvének megfelelő nyelvet a „Beállítás” menüben.

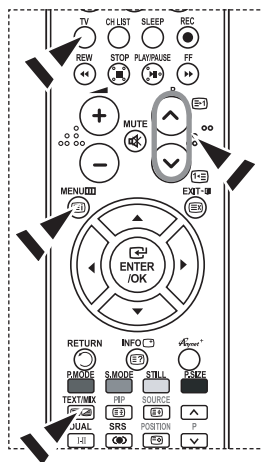

Adott teletext-oldal kiválasztása

Az oldalszám közvetlen megadásához nyomja meg a távirányító megfelelő számgombjait:

1. A tartalomjegyzékben szereplő háromjegyű oldalszám megadásához nyomja meg a távirányító megfelelő számgombjait.
2. Ha a kiválasztott oldalhoz másodlagos oldalak is tartoznak, azok sorban jelennek meg. Ha a képernyőt szeretné kimerevíteni egy adott oldalon, akkor nyomja meg a **PIP** (☐) gombot. A folytatáshoz nyomja meg újra a **PIP** (☐) gombot.
3. A különféle megjelenítési módok választása:

Ennek megjelenítéséhez...	Nyomja meg...
A teletext-információk és a normál műsor	TEXT/MIX (☐/☐)
Rejtett szöveg (például vetélkedők válaszai)	INFO (☐)
A normál képernyő	INFO (☐)
Egy másodlagos oldal a négyjegyű számával megadva	PRE-CH (☐)
A következő oldal	P (☐)
Az előző oldala	P (☐)
Duplaméretű betűket:	SOURCE (☐)
• A képernyő felső felén	• Egyszer
• A képernyő alsó felén	• Kétszer
A normál képernyő	• Háromszor

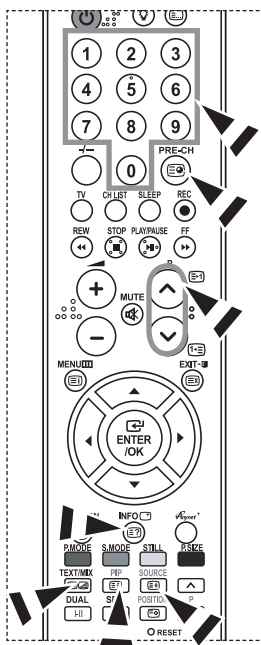

Fasttext használat teletext-oldal kiválasztásához

A teletext oldalain található különféle témakörök szinkódoltak, és kiválaszthatók a távirányító színes gombjaival.

1. A **TEXT/MIX** (☒/☒) gomb megnyomásával jelenítse meg a teletext tartalomjegyzékét.
2. Nyomja meg a választani kívánt témakörnek megfelelő színes gombot (a választható témakörök az állapot-információs sorban láthatók).
3. Az előző oldal megjelenítéséhez nyomja meg a piros gombot. A következő oldal megjelenítéséhez nyomja meg a zöld gombot.
4. A **TV** gomb megnyomásával léphet ki a szöveges megjelenítési módból.

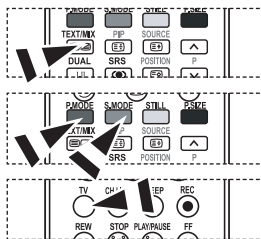

A távvezérlő beállítása

Az előírás szerint üzembe helyezett távvezérlőt öt különböző üzemmódban használhatja: TV, DVD, kábeltelevíziós egység, beltéri egység, videomagnó. A megfelelő gomb lenyomásával választhat a fent említett üzemmódok között, és irányíthatja a kiválasztott berendezést.

➤ Lehetséges, hogy a távvezérlő nem alkalmazható az összes DVD-lejátszóval, videomagnóval, kábeltelevíziós egységgel és beltéri egységgel.

A távvezérlő beállítása a VCR, CABLE, DVD és STB kezeléséhez

1. Kapcsolja ki a VCR, CABLE, DVD és STB.
2. Nyomja meg a **VCR, CABLE, DVD** és **STB** gombot a televízió távvezérlőjén.
3. Nyomja meg a **SET** gombot a televízió távvezérlőjén.
4. A távvezérlő számgombjaival adja meg az Ön videomagnója márkájának megfelelő háromjegyű kódot (a jelen útmutató 34~36. oldalán található). Akkor is három számjegyet kell megadni, ha az első számjegy „0”. (Ha több kód van felsorolva, próbálja az elsőt.)
5. Nyomja meg a távvezérlő **POWER** ☒ gombját. Ha a távvezérlő beállítása helyes, a videomagnó bekapcsol. Ha a videomagnó a beállítást követően nem kapcsol be, ismétlje meg a fenti 2. 3. és 4. lépést, de most próbáljon ki egy másikat a videomagnó márkájához tartozó kódok közül. Ha nincs másik kód megadva, próbálja ki az összes megadott kódot, 000-tól 080-ig.

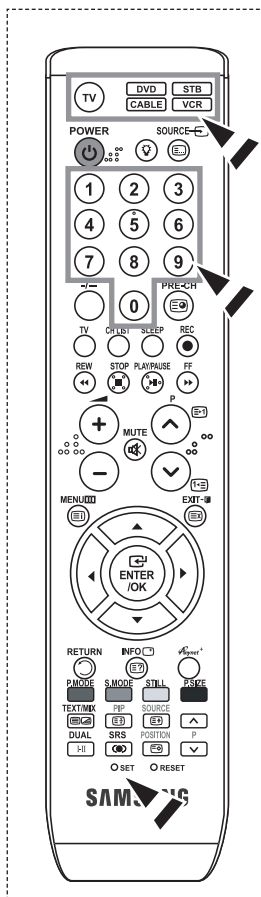

Távvezérlőkódok

> Videomagnó

Gyártmány	Kód
SAMSUNG	000 001 002 003 004 005 077 078 079
ADMIRAL	020
AIWA	025
AKAI	004 027 032
AUDIO DYNAMICS	007 026
BELL&HOWELL	018
BROKSONIC	022
CANDLE	002 003 006 008 015 055
CANON	021 056
CITIZEN	002 003 006 008 015 055
COLORTYME	007
CRAIG	002 024
CURTIS MATHES	002 007 008 017 021 025 056 064 066
DAEWOO	003 010 011 012 013 014 015 016
DB	007 026
DIMENSIA	017
DYNATECH	025
ELECTROHOME	034
EMERSON	001 003 006 021 022 025 030 032 034 040 047 050 052 060 063 065 066 067 069 073
FISHER	018 024 028 029 048 051 061
FUNAI	025
GENERAL ELECTRIC	002 005 017 021 056
GO VIDEO	002
HARMAN KARDON	007
HITACHI	019 025 041 042 074
INSTANT REPLAY	021
JC PENNEY	002 007 018 019 021 026 037 041 054 056
JCL	007 008 018 021 026 037
JVC	081 082 083
KENWOOD	007 008 018 021 026 037
KLH	070
KONIA	036
LG(Goldstar)	006 007 008 009 010
LLOYD	025
LOGIK	038
LXI	025
MAGNAVOX	021 056 059
MARANTZ	007 008 018 021 026 037 062
MARTA	006
MEI	021
MEMOREX	006 021 024 025
MGA	034
MIDLAND	005
MINOLTA	019 041 075
mitsubishi	019 034 041 046

Gyártmány	Kód
MONTGOMERY WARD	020
MTC	002 025
MULTITECH	002 005 025 038
NEC	007 008 018 026 037 062 064
OPTIMUS	020
ORION	073 074 075 076
PANASONIC	021 056 071 072
PENTAX	019 041 075
PENTEX RESEARCH+	008
PHILCO	021 056 059
PHILIPS	021 080
PIONEER	019 026 039 053
PORTLAND	015 049 055
PROSCAN	017
QUARTZ	018
QUASAR	021 056
RADIO SHACK/ REALISTIC	006 018 020 021 024 025 029 034 048 056
RCA	002 017 019 021 035 041 043 057 068 076
SANSUI	026
SANYO	018 024
SCOTT	003 047 052 067
SEARS	006 018 019 024 028 029 041 048 051
SHARP	020 034 045 015
SHIMTOM	027 033 038 058
SIGNATURE	025
SONY	027 033 044
SYLVANIA	021 025 056 059
SYMPHONIC	025
TANDY	018 025
TASHIKA	006
TATUNG	037
TEAC	025 037 068
TECHNICS	021
TEKNIKA	006 021 025 031
TMK	066
TOSHIBA	003 019 029 051 052
TOTEVISION	002 006
UNITECH	002
VECTOR RESEARCH	007 026
VICTOR	026
VIDEO CONCEPTS	007 026
VIDEOSONIC	002
WARDS	002 003 006 019 020 021 024 025 034 038 041
YAMAHA	007 008 018 026 037
ZENITH	023 027 033

➤ **Kábeltelevíziós egység**

Gyártmány	Kód
SAMSUNG	000 001 002 003 004 005 006 007
GI	041
HAMLIN	003 024 031
HITACHI	025 030
JERROLD	038 039
MACOM	025 030
MAGNAVOX	019 023 028
OAK	026
PANASONIC	003 022 027 037 044
PHILIPS	019 021 023 028
PIONEER	004 018 020 044
RCA	014 022 040
REGAL	003

➤ **SAMSUNG DVD-készülék**

Termék	Kód
DVD	000 001 002
DVDR	003 004
BD Record	005 006
VCR COMBO	007 008 009 010 011
VCR Record	012
DHR COMBO	013

➤ **DVD-készülék**

Gyártmány	Kód
ANAM	030
AUDIOVOX	075
AUDIOLOGIC	085
ANABA	072
APEX DIGITAL	070 071 074 086 083 084 088 111 112
AIWA	114
BROKSONIC	062
BLAUPUNKT	074
B&K	122 123
CURTIS MATHES	027
CYBER HOME	077 078 079 082
CLARION	080 125
CIRRUS	081
CYBER HOME	065
CINEVISION	095
DAEWOO	066
DENON	146
FARENHEIT	067 068
FISHER	090
GPX	060
GO VIDEO	061 089 133 135
GE	069 074
GREENHILL	074
HITACHI	064 113
HITEKER	071
HOYO	073
HARMAN / KARDON	091 110
IRT	089

Gyártmány	Kód
REGENCY	015 023
SA	042 043
SCIENTIFIC ATLAN	042 043
SPRUCER	022
STARGATE 2000	036
SYLVANIA	016
TEXSCAN	016
TOCOM	032
UNIVERSAL	033 034
VIEWSTAR	019 021 023 028
WAMER AMEX	046
ZENITH	017 029 035 037 045

Termék	Kód
Home Theater VCR COMBO	014 015 016
HDD Recorder COMBO	017
TWIN TRAY COMBO	018
STB DVD COMBO	019
DVD Receiver	020
AV Receiver	021

Gyártmány	Kód
INTEGRA	092
JBL	091
JVC	022 033 115 116
JATON	073
KENWOOD	051 108 109
KISS	073
KONKA	059 100 106 107
KLH	074 075
LG(Goldstar)	025 031
LOEWE	057
LASONIC	058
MOBILE AUTHORITY	054
MEMOREX	055
MALATA	056
MAGNAVOX	076 093
MINTEK	074 094
MONYKA	073
NORCENT	048 049 050
NEXT BASE	052
NEC	053
NANTAUS	144
NESA	074
OPTOMEDIA ELECTRONICS	105
OPTIVIEW	072
ONKYO	076 092 119
PHILCO	044 045
PRINCETON	046 047
PROSCAN	023

➤ **DVD-készülék**

Gyártmány	Kód
PANASONIC	024 034 124 134 136 137 138
PHILIPS	036 076
ROTEL	117 118
RIO	120
RCA	023 035 074 075 131 132
RAITE	073
ROWA	038
SAMPO	104
SONY	026 029 126 127 128 129 130 141
SHERWOOD	039 041
SVA	042
SYLVANIA	043 093
SHARP	140
SANSUI	062
SANYO	062 090
SHINSONIC	094

➤ **SAMSUNG beltéri egység**

Termék	Kód
Ground wave STB	001 002
Satellite STB	003
CABLE STB	004
STB DVD COMBO	008
Satellite STB HDD COMBO Standard	009

➤ **Beltéri egység**

Gyártmány	Kód
ALPHASTAR	023
ANAM	043
CHANNEL MASTER	018 034
CROSSDIGITAL	019
CHAPARRAL	035
DIRECT TV	015 016 017 019 022 045 060 061 062 065 066 067 068
DAEWOO	074
DISH NETWORK SYSTEM	069 070
DISHPRO	069
DRAKE	018 024 032
DX ANTENNA	027
ECHOSTAR	025 069 070 071
EXPRESSVU	069
GOI	069
GE	065
GENERAL INSTRUMENT	046 047 048 063 064
HTS	069
HOME CABLE	056
HITACHI	022
HUGHES NETWORK	015 017
IQ	020
IQ PRISM	020
JANEIL	059
JERROID	063
JVC	069 070
LG(Goldstar)	044 073

Gyártmány	Kód
THOMSON	145
TOSHIBA	028 062 076
TECHNICS	139
TVIEW	072
TOKAI	073
TEAC	096
TECHWOOD	097
TREDEX	098 099 101
URBAN CONCEPTS	076
VENTURER	075
VOCOPRO	102
YAMAHA	032 063
YAMAKAWA	040 073
XWAVE	103
ZENITH	076 121

Termék	Kód
Satellite STB HDD COMBO Premium	010
CABLE STB HDD COMBO Standard	011
CABLE STB HDD COMBO Premium	012
Ground wave STB HDD COMBO Standard	013
Ground wave STB HDD COMBO Premium	014

Gyártmány	Kód
MAGNAVOX	016 021 036 038 039 040 041 042
MEMOREX	016
MOTOROLA	064
MACOM	018
MITSUBISHI	015
NEXT LEVEL	047 048 064
PHILIPS	015 016 017 021 033 036 038 039 040 041 042 067
PRIMESTAR	046 049 050 063
PANASONIC	058 059 061 062
PAYSAT	016
PROSCAN	065 066
RCA	051 052 053 065 066
RADIOSHACK	064
REALISTIC	057
STAR TRAK	026
STS	020 027
SKY	031
SKY LIFE	005 006 007
SHACK	064
STAR CHOICE	064
SONY	054 060
TOSHIBA	015 017 028 029 030 072
ULTIMATE TV	060 066
UNIDEN	016 021 037 055 056 057
ZENITH	024 031 068

A (Windows XP alapú) számítógépes szoftver beállítása

Az alábbiakban a Windows képernyőbeállításait láthatja egy szokványos számítógép esetében. A saját számítógépén megjelenő képek azonban az adott Windows verziótól és a videokártyától függően eltérhetnek az itt látottaktól. Ha a tényleges képernyők különbözőek is, az esetek többségében ugyanazok az alapbeállítási információk érvényesek. (Ellenkező esetben lépjen kapcsolatba a számítógép gyártójával vagy a Samsung márkakereskedőjével.)



1. Először kattintson a Windows Start menüjén a „Vezérlőpult” parancsra.
2. Amikor megjelenik a Vezérlőpult ablaka, válassza a „Megjelenés és témák” kategóriát. Ekkor az ablak tartalma megváltozik.
3. Amikor megjelent a Megjelenés és témák ablak, kattintson a „Megjelenítés” ikonra. Ekkor megjelenik a Megjelenítés tulajdonságai párbeszédablak.
4. A párbeszédpanelen kattintással válassza a „Beállítások” lapfület. A méret (felbontás) helyes beállítása: optimális 1360 X 768. Ha a függőleges frekvencia választható a képernyőbeállítások párbeszédpanelén, annak megfelelő értéke „60” vagy „60 Hz” legyen. Egyéb esetben kattintson az „OK” gombra, és lépjen ki a párbeszédpanelből.

Képernyőmódok

A képernyő pozíciója és mérete a számítógép monitorától és annak felbontásától függően egyaránt változik. A táblázatban szereplő felbontásokat javasoljuk. (A támogatás határain belül minden felbontás támogatott)

➤ D-Sub Bemenet

Mód	Felbontás	Vízszintes frekvencia (kHz)	Függőleges frekvencia (Hz)	Képpontfrissítés gyakorisága (MHz)	Szink, polaritás (V/F)
IBM	640×350	31,469	70,086	25,175	+/-
	720×400	31,469	70,087	28,322	-/+
	640×480	31,469	59,940	25,175	-/-
VESA	640×480	37,861	72,809	31,500	-/-
	640×480	37,500	75,000	31,500	-/-
	640×480	43,269	85,008	36,000	-/-
	800×600	37,879	60,317	40,000	+/+
	800×600	48,077	72,188	50,000	+/+
	800×600	46,875	75,000	49,500	+/+
	800×600	53,674	85,061	56,250	+/+
	1024×768	48,363	60,004	65,000	-/-
	1024×768	56,476	70,069	75,000	-/-
	1024×768	68,677	84,997	94,500	+/+
	1024×768	60,023	75,029	78,750	+ /+
VESA GTF	1360×768	47,712	60,015	85,800	+/+
	1152×864	53,783	59,959	81,750	-/+
VESA GTF	640×480	35,000	70,000	28,560	-/-
	800×600	43,750	70,000	45,500	-/-
	1024×768	57,672	72,000	78,434	-/-

➤ HDMI/DVI Bemenet

Mód	Felbontás	Vízszintes frekvencia (kHz)	Függőleges frekvencia (Hz)	Képpontfrissítés gyakorisága (MHz)	Szink, polaritás (V/F)
IBM	640×350	31,469	70,086	25,175	+/-
	720×400	31,469	70,087	28,322	-/+
	640×480	31,469	59,940	25,175	-/-
VESA	800×600	37,879	60,317	40,000	+/+
	1024×768	48,364	60,000	65,000	-/-
	1360×768	47,712	60,015	85,800	+/+

- A sorváltós módot a rendszer nem támogatja.
- Nem szabványos videoformátum kiválasztása esetén az egység működése rendellenes lehet.
- Az önálló és az összetett módokat támogatja a készülék. Az SOG-módot nem támogatja.

A számítógép beállítása

A kép durva- és finomhangolása (képzár):

A képminőség szabályozás lényege, hogy megszüntesse, vagy csökkentse a zavaró képhatásokat.

Ha a zavar a finomhangolással nem szűnik meg, akkor a lehető legmegfelelőbbben (durva) állítsa be a frekvenciát, majd végezzen ismét finomhangolást.

A zavar csökkentése után igazítsa újra a képet úgy, hogy az a képernyő közepére illeszkedjen.

1. Beállítás: A **SOURCE** gomb megnyomásával válassza ki a PC-üzemmódot.
2. A menü megjelenítéséhez nyomja meg a **MENU** gombot.
A ▲ vagy a ▼ gombbal válassza ki a „Beállítás” menüpontot, majd nyomja meg az **ENTER/OK** gombot.
3. A ▲ vagy a ▼ gombbal válassza ki a „PC” menüpontot, majd nyomja meg az **ENTER/OK** gombot.
4. A „Képzár” menüpont kiválasztásához nyomja meg az **ENTER/OK** gombot.
5. A ▲ vagy a ▼ gombbal válassza ki a „Durva” vagy a „Finom” beállítást, majd nyomja meg az **ENTER/OK** gombot.
6. A ◀ vagy a ▶ gombbal állítsa be a képminőséget. Nyomja meg az **ENTER/OK** gombot.
7. A kilépéshez nyomja meg az **EXIT** gombot.



A kép pozíciójának módosítása:

Módosítsa a PC-képernyő helyzetét, ha az nem illeszkedik a TV-képernyőre.

1. Végezze el a „A kép durva- és finomhangolása (képzár)” című rész 1-3. lépését.
2. A ▲ vagy a ▼ gombbal válassza ki a „Helyzet” menüpontot, majd nyomja meg az **ENTER/OK** gombot.
3. A ▲ vagy a ▼ gombbal állítsa be a kép függőleges pozícióját. A ◀ vagy a ▶ gombbal állítsa be a kép vízszintes pozícióját. Nyomja meg az **ENTER/OK** gombot.
4. A kilépéshez nyomja meg az **EXIT** gombot.



A PC képernyő automatikus beállítása (Automatikus beállítás):

Az automatikus beállítás segítségével a készülék PC

képernyője önmagát állítja be, a bejövő videojel alapján.

A finom, durva és a helyzet funkció értékei automatikusan beállítottak.

1. Végezze el a „A kép durva- és finomhangolása (képzár)” című rész 1-3. lépését.
2. A ▲ vagy a ▼ gombbal válassza ki az „Autom. beállítás” menüpontot, majd nyomja meg az **ENTER/OK** gombot.
3. A kilépéshez nyomja meg az **EXIT** gombot.



A képbeállítók inicializálása (Kép visszaállítás)

Valamennyi képbeállítást helyettesítheti a gyári alapbeállított értékekkel.

1. Végezze el a „A kép durva- és finomhangolása (képzár)” című rész 1-3. lépését.
2. A ▲ vagy a ▼ gombbal válassza ki a „Kép visszaáll.” menüpontot, majd nyomja meg az **ENTER/OK** gombot.
3. A kilépéshez nyomja meg az **EXIT** gombot.





A fali konzol beállítása (LE40R8) (külön megvásárolható)

A fali konzol felszerelése után egyszerűen állíthatja be a televízió helyzetét.

1. A menü megjelenítéséhez nyomja meg a **MENÜ** gombot.
A ▲ vagy a ▼ gombbal válassza ki a „Beállítás” opciót, majd nyomja meg az **ENTER/OK** gombot.
2. A ▲ vagy ▼ gombbal válassza ki a „Fali konzol állítása” lehetőséget, majd nyomja meg az **ENTER/OK** gombot.
3. Állítsa be a kívánt helyzetet a ▲, ▼, ◀ vagy ▶ gombokkal.
4. A kilépéshez nyomja meg az **EXIT** gombot.
 - Ha valamelyik nyíl gombot akkor nyomja meg, amikor a televízió képernyője nem mutatja a képernyőmenüt, megjelenik a beállítási képernyő.
 - Kikapcsoláskor a televízió visszaáll az üzembe helyezés eredeti helyzetébe. Bekapcsoláskor a televízió felveszi a legutolsóként beállított és eltárolt helyzetet.



A távirányító gomb használatá

Gomb	Művelet	
	Fali konzol szögbeállítása	Billentés felfelé, billentés lefelé, mozgítás jobbra, mozgítás balra.
	Visszaállítás	Visszavitel az üzembe helyezés eredeti helyzetébe.
	Helyzet tárolása és visszavitel a tárolt helyzetbe	3 helyzet megőrzése a vörös, zöld és sárga gombokkal. Visszavitel a megőrzött helyzetbe ezzel a 3 színes gombbal.

- Az üzembe helyezéshez tanulmányozza a mellékelt Üzembe helyezési útmutatót.
- A termék üzembe helyezéséhez és a fali konzol üzembe helyezéséhez és mozgatásához feltétlenül kérje ki egy arra szakosodott, üzembe helyezéssel foglalkozó vállalat véleményét.
- Ezt az Üzembe helyezési útmutatót akkor használja, ha a fali konzolt a falra szereli fel.
Ha a fali konzolt más felületre szereli fel, lépjen kapcsolatba a legközelebbi márkakereskedővel.

Az Anynet+ fogalma

Az Anynet+ egy AV hálózati rendszer, amely egy könnyen használható AV illesztőfelületet tesz lehetővé a felhasználó számára, valamint az Anynet+ menün keresztül vezérli a csatlakoztatott Samsung Electronics AV eszközöket.

Anynet+ eszközök csatlakoztatása

Az Anynet+ rendszer, kizárólag az Anynet+ rendszert támogató eszközöket támogatja. Ellenőrizze, hogy a csatlakoztatni kívánt AV eszközön megtalálható-e az Anynet+ jelzés.

Csatlakoztatás közvetlenül a TV készülékhez

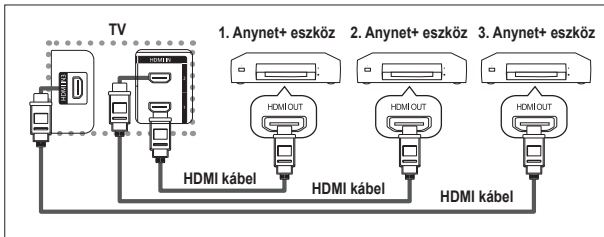

Csatlakoztassa a televízió [HDMI 1], [HDMI 2] vagy [HDMI 3] csatlakozóját, valamint a megfelelő Anynet+ eszköz HDMI OUT (HDMI KIMENET) csatlakozóját a HDMI kábel segítségével.

Csatlakoztatás házimozis rendszerhez

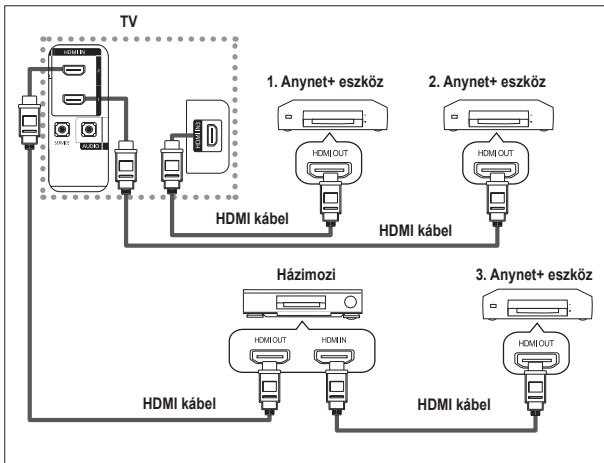

- 1 Csatlakoztassa a televízió [HDMI 1], [HDMI 2] vagy [HDMI 3] csatlakozóját, valamint a megfelelő Anynet+ eszköz HDMI OUT (HDMI KIMENET) csatlakozóját a HDMI kábel segítségével.
- 2 Csatlakoztassa a házimozis rendszer HDMI IN csatlakozóját valamint a megfelelő Anynet+ eszköz HDMI OUT csatlakozóját a HDMI kábel segítségével.

- Csak egy vevő egységet csatlakoztasson.
- Az Anynet+ eszközt a HDMI kábellel csatlakoztathatja. Egyes HDMI kábelek esetleg nem támogatják az Anynet+ funkciót.
- Az Anynet+ akkor működik, ha az AV eszközöket támogató Anynet+ készenléti vagy bekacsolt állapotban van.
- Az Anynet+ legfeljebb összesen 8 AV-eszközt képes támogatni.

Az Anynet+ beállítása

A következő beállításokkal használhatók az Anynet+ funkciók.

Az Anynet+ funkció használata

1. Nyomja meg az **Anynet+** gombot.
A **▲** és **▼** gombok segítségével válassza ki a **Beállítás** menüelemet, majd nyomja meg az **ENTER/OK** gombot.
2. Nyomja meg az **ENTER/OK** gombot az **Anynet+ (HDMI-CEC)** elem kiválasztásához, majd nyomja meg az **ENTER/OK** gombot.
3. A **▲** és **▼** gombok segítségével válassza ki a **Be** lehetőséget, majd nyomja meg az **ENTER/OK** gombot.
 - Az Anynet+ (HDMI-CEC) funkció engedélyezve.
 - Ha a **Ki** lehetőséget választja, az Anynet+ (HDMI-CEC) le lesz tiltva.
 - Ha az Anynet+ (HDMI-CEC) funkció le van tiltva, minden Anynet+ művelet inaktív állapotba kerül.

Anynet+ eszközök automatikus kikapcsolása a TV készülék kikapcsolásakor.

1. A **▲** és **▼** gombokkal válassza ki az **Autom kikapcsolás** lehetőséget, majd nyomja meg az **ENTER/OK** gombot.
2. A **▲** és **▼** gombokkal válassza ki a **Be**, lehetőséget, majd nyomja meg az **ENTER/OK** gombot.
 - Az automatikus kikapcsolás funkció engedélyezve.
 - Ha a **Ki** lehetőséget választja, az automatikus kikapcsolás funkció le lesz tiltva.

A kilépéshez nyomja meg az **EXIT** gombot.

- Az Anynet+ funkció használatához a TV távkapcsolójának Eszköz választása beállítását a TV lehetőségre kell állítani.
- Ha az automatikus kikapcsolás funkciót **Be**, lehetőségre állítja, a csatlakoztatott külső eszközök is kikapcsolnak a TV készülék kikapcsolásakor. Ha a készülék épp felvesz, akkor nem kapcsol ki.

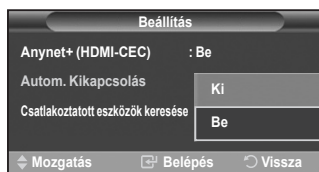
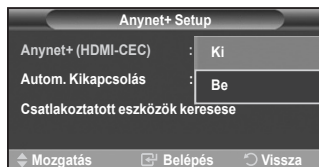

Váltás és keresés az Anynet+ eszközök között

1. Nyomja meg az **Anynet+** gombot.
2. A **▲** vagy a **▼** gombbal válassza ki a **Eszköz választása** lehetőséget, majd nyomja meg az **ENTER/OK** gombot.
3. A **▲** és **▼** gombok segítségével válassza ki a kívánt eszközt, majd nyomja meg az **ENTER/OK** gombot. A kiválasztott eszközre vált.
4. Ha nem találja a kívánt eszközt, a **▲** és **▼** gombok segítségével válassza ki a **Csatlakoztatott eszközök keresése** lehetőséget, majd nyomja meg az **ENTER/OK** gombot.

A következő üzenet jelenik meg: **Anynet konfigurálása+** csatlakoztatás Ha az eszközök keresése véget ért, a csatlakoztatott eszközök benne lesznek az Anynet+ menüben.

- A kiválasztott eszközre váltás akár 2 percig is eltarthat. A váltási műveletet nem vonhatja vissza a művelet közben.
- Az eszközök kereséséhez szükséges időtartam a csatlakoztatott eszközök számától függ.
- Ha az eszközök keresése véget ért, a talált eszközök száma nem jelenik meg.
- Habár a TV készülék bekapcsoláskor automatikusan keresi a csatlakoztatott eszközöket, a TV készülék bekapcsolt állapotokor vagy egyéb adott körülmények között csatlakoztatott eszközök nem jelennek meg az eszközlistán. Ezért válassza a **Csatlakoztatott eszközök keresése** menüelemet az eszközök kereséséhez.
- Ha a külső bemeneti módot választotta a **SOURCE** gomb megnyomásával, akkor nem használhatja az Anynet+ funkciót. Győződjön meg róla, hogy Anynet+ eszözre váltott-e az **Anynet+** gomb megnyomásával.

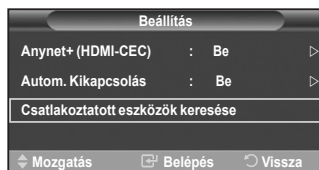
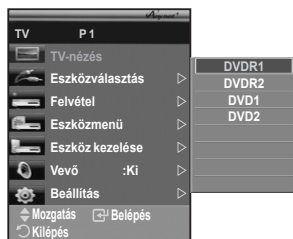

Anynet+ Menü

Az Anynet+ menü a TV készülékhez csatlakoztatott Anynet+ eszközök típusától és állapotától függően változik.

Anynet+ Menü	Leírás
TV nézés	Anynet+ módról TV műsor módra vált.
Eszközválasztás	A TV készülék a megfelelő eszközhöz csatlakozik.
Felvétel	Indítja a felvételt. (Ez a menü csak felvételt támogató eszköz esetén aktív.)
Eszközmenü	A csatlakoztatott eszköz menüjét jeleníti meg. Például. Ha DVD felvevő van csatlakoztatva, a DVD felvevő felvételménye jelenik meg.
Eszköz kezelése	A csatlakoztatott eszköz lejátszásvezérlő menüjét jeleníti meg. Például. Ha DVD felvevő van csatlakoztatva, a DVD felvevő lejátszásvezérlő menüje jelenik meg.
Vevő	A hang a vevő egységen keresztül megy ki.
Beállítás	Beállíthatja az Anynet+ használatának körülményeit.

Anynet+ módban rendelkezésre álló TV távvezérlő gombok

Eszköz típusa	Működési állapot	Rendelkezésre álló gombok
Anynet+ eszköz	Az eszközre történő váltás után, mikor a megfelelő eszköz menüje megjelenik a képernyőn.	Számgombok ▲/▼/◀/▶/ENTER gombok Színes gombok EXIT (Kilépés) gomb
	Az eszközre történő váltás után, a fájl lejátszása közben	◀◀ (Keresés visszafelé) ▶▶ (Keresés előre) ■ (Leállítás) ▶▶ (Lejátszás/Szünet)
Eszköz beépített hangolóegységgel	Az eszközre történő váltás után, TV műsor nézése közben	CH ▲/▼ (csatorna) gomb
Audió eszköz	Ha a vevő egység aktiválva van	VOL +/- (hangerő) gomb MUTE (némítás) gomb
Anyview2	TV nézés közben	▶▶ (Lejátszás/Szünet)

- Az Anynet+ funkció használatához a TV távkapcsolóját TV lehetőségre kell állítani.
- A **REC** gomb csak felvételi módban működik.
- Az Anynet+ eszközök nem vezérelhetők a TV készülék oldalpaneljének gombjaival. Az Anynet+ eszközök csak a TV távkapcsolójával vezérelhetők.
- A TV távkapcsolója bizonyos körülmények között nem működhet. Ilyen esetben válassza ki újra az Anynet+ eszközt.
- Az Anynet+ funkciók nem működnek más gyártók termékein.
- Anynet+ módban a színes gombok esetleg nem működnek megfelelően.
- A ◀◀, ▶▶ műveletek adott eszköz függvényében eltérhetnek.

Felvétel

Felvevő egységgel felvehet egy TV műsort.

Nyomja meg a **REC** gombot.

A felvétel elindul. (Csak akkor, ha az Anynet+ funkciót engedélyező felvevő eszköz csatlakoztatva van.)

- Az aktuális TV műsor felvétele folyamatban van TV nézés állapotban. Ha más eszközről néz videófelvételt, a másik eszközről játszott videó lesz felvéve.
- A sugárzott műsort a **Felvétel** kiválasztásával is rögzítheti az Anynet+ gomb megnyomása után.
- Felvétel előtt ellenőrizze, hogy az antenna csatlakoztatóját megfelelően csatlakoztatta-e a vevőeszközhöz. Az antenna vevőeszközhöz történő csatlakoztatásához tekintse meg annak használati útmutatóját.

Hallgatás vevő egységén keresztül

A hangot vevő egységén keresztül is hallgathatja, nemcsak a TV hangszórain keresztül.

1. Nyomja meg az **Anynet+** gombot.
A ▲ és ▼ gombok segítségével válassza ki a **vevő** menüelemet, majd nyomja meg az **ENTER/OK** gombot.
 2. Az ◀ és ▶ gombokkal válassza a **Be** lehetőséget, majd nyomja meg az **ENTER/OK** gombot.
Most már a vevő egységén keresztül hallgathatja a hangot.
 3. A menüből történő kilépéshez az **EXIT** gombot kell megnyomni.
- Ha a vevő egység be van kapcsolva, a TV készülék hangját a 2 csatornás vevő készüléken keresztül is hallgathatja.
- Ha a vevő egység kizárólag egy hálózati rendszert szolgál ki (csak audiót támogat), lehetséges, hogy nem jelenik meg az eszközök listájában.
- Ha szerzői jogokkal kapcsolatos probléma merül fel, lehetséges, hogy a vevő egységén keresztül hallgatás nem működik megfelelően.
- Ha az adást a vevőegységén keresztül hallgatja, a kép a képernyőn (PIP) és a hanggal kapcsolatos menüket csak korlátozottan használhatja.

Szervizelés igénylése előtt olvassa el a következő pontokat:

Hiba	Megoldás
Az Anynet+ nem működik.	<ul style="list-style-type: none">■ Ellenőrizze, hogy az eszköz Anynet+ eszköz-e. Az Anynet+ rendszer, kizárólag az Anynet+ eszközöket támogatja■ Csak egy vevő egységet csatlakoztasson.■ Ellenőrizze, hogy az Anynet+ eszköz tápkábele megfelelően lett-e csatlakoztatva.■ Ellenőrizze az Anynet+ eszköz Video/Audio/HDMI kábeleinek csatlakozásait.■ Ellenőrizze, hogy az Anynet+ (HDMI-CEC) Be állásban van-e az Anynet+ beállítás menüjében.■ Ellenőrizze, hogy a TV távvezérlője TV-módban van-e.■ Ellenőrizze, hogy ez-e az Anynet+ kizárólagos távvezérlője.■ Az Anynet+ bizonyos körülmények között nem működik. (Csatornák keresése)■ Ha csatlakoztatja vagy eltávolítja a HDMI kábelt, ügyeljen arra, hogy újra megkeresse az eszközöket vagy kapcsolja be újra a televíziót.■ Ellenőrizze, hogy az Anynet+ eszköz Anynet+ funkciója be van-e kapcsolva.
Az Anynet+ indítása.	<ul style="list-style-type: none">■ Ellenőrizze, hogy az Anynet+ eszköz megfelelően lett-e csatlakoztatva a TV készülékhez, majd ellenőrizze, hogy az Anynet+ Beállítás menüjében az Anynet+ (HDMI-CEC) Be állapotban van-e.■ A TV készülékre váltáshoz nyomja meg a TV távkapcsoló TV gombját. Nyomja meg az Anynet+ gombot az Anynet+ menü megjelenítéséhez, majd válassza ki a kívánt menüt.
Kilépés az Anynet+ funkcióból.	<ul style="list-style-type: none">■ Válassza az Anynet+ menü TV nézés elemét.■ Nyomja meg a TV távkapcsoló SOURCE gombját és válasszon egy eszközt, ami nem Anynet+ eszköz.■ Nyomja meg a következő gombok valamelyikét a TV mód váltáshoz: CH, CH LIST, PRE-CH, stb. (A csatorna gomb csak akkor működik, ha nincs csatlakoztatva hangolásegységgel ellátott Anynet+ egység.)
Anynet+ eszköz csatlakoztatása... üzenet jelenik meg a képernyőn.	<ul style="list-style-type: none">■ Nem használható a távkapcsoló az Anynet+ funkció beállításához, sem megtekintés módra váltáshoz.■ Ha az Anynet+ funkció beállítása megtörtént és a megtekintés módra történő váltás kész, akkor használhatja a távkapcsolót.
Az Anynet+ eszköz nem játszik le.	Plug & Play folyamat közben nem használható a lejátszás funkció.
A csatlakoztatott eszköz nem jelenik meg.	<ul style="list-style-type: none">■ Ellenőrizze, hogy az eszköz támogatja-e az Anynet+ funkciókat.■ Ellenőrizze, hogy a HDMI kábel megfelelően lett-e csatlakoztatva.■ Ellenőrizze, hogy az <Anynet+ (HDMI-CEC)> <Be> (<ON>) állásban van-e az Anynet+ beállítás menüjében (setup menu).■ Keresse újra az Anynet+ eszközöket.■ Az Anynet+ eszközt csak HDMI kábellel csatlakoztathatja. Egyes HDMI kábelek esetleg nem támogatják az Anynet+ funkcióit.
A TV-műsor nem rögzíthető.	Ellenőrizze, hogy az antenna csatlakozóját megfelelően csatlakoztatta-e a vevőeszközhöz.

A Kensington féle lopászár használata

A Kensington zár olyan eszköz, amellyel a rendszer fizikailag rögzíthető, ha a készüléket nyilvános helyen használják.

A zárat külön kell beszerezni. A zár kinézése és használatának módja – a gyártótól függően – eltérhet az ábrán láthatótól. A Kensington zár használatával kapcsolatban a hozzá tartozó kézikönyvben talál további információt.

1. Helyezze a zárszerkezetet a TV Kensington zárának nyílásába (1. ábra), majd fordítással zárja be (2. ábra).
2. Csatlakoztassa a Kensington zár kábelét.
3. Erősítse a kensington zárat asztalhoz vagy nehéz tárgyhoz.

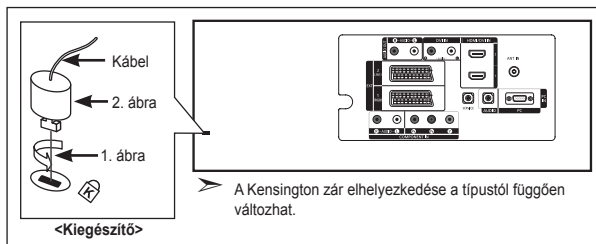

Hibaelhárítás: Mielőtt szakemberhez fordulna

Nincs kép vagy hang	<ul style="list-style-type: none">• Ellenőrizze, hogy a tápfeszültség vezetéke csatlakoztatva van-e a fal csatlakozóaljzatba.• Ellenőrizze, hogy megnyomta-e a készülék előoldalán található gombokat.• Ellenőrizze a kép kontraszt- és fényerő-beállítását.• Ellenőrizze a hangerőt.
A kép normális, de nincs hang	<ul style="list-style-type: none">• Ellenőrizze a hangerőt.• Ellenőrizze, hogy a távirányító MUTE gombját nem nyomta-e meg.• Ellenőrizze, hogy a „Belső némítás” funkció ki van-e kapcsolva.
Nincs kép, vagy csak fekete-fehér kép van	<ul style="list-style-type: none">• Színbeállítások módosítása.• Ellenőrizze, hogy a kiválasztott műsorszórórendszer megfelelően működik-e.
A hangot és a képet zavarja valami.	<ul style="list-style-type: none">• Próbálja azonosítani a televízió működését befolyásoló elektromos készüléket, és tegye azt távolabb.• Csatlakoztassa a televíziót egy másik tápfeszültség-aljzatba.
Elmosódott vagy szemcsés kép, illetve torz hang tapasztalható	<ul style="list-style-type: none">• Ellenőrizze az antenna irányát, elhelyezését és csatlakozásait. Ez a zavar beltéri antenna használata esetén gyakran fellép.
A távirányító nem megfelelően működik	<ul style="list-style-type: none">• Cserélje ki a távvezérlő elemeit.• Tisztítsa meg a távvezérlő felső szélét (az átviteli ablakot).• Ellenőrizze, hogy az elemek a polarításnak megfelelően vannak-e behelyezve.
Az „Ellenőrizze a jelkábelt.” üzenet jelenik meg.	<ul style="list-style-type: none">• Ellenőrizze, hogy az adatkábel megfelelően van-e a számítógéphez, illetve a videoforrásokhoz csatlakoztatva.• Ellenőrizze, hogy a számítógép, illetve a videoforrások be vannak-e kapcsolva.
PC módban a „Nem támogatott üzemmód.” üzenet jelenik meg.	<ul style="list-style-type: none">• Ellenőrizze a videokártya maximális felbontását és frekvenciáját.• Vesse össze ezeket az értékeket a megjelenítési mód adataival.

A TFT LCD panel 3.133.440 képpontból álló panelt használ, aminek előállítása magas szintű műszaki felkészültséget és felszereltséget igényel.

Előfordulhat azonban, hogy a képernyőn ennek ellenére néhány világos és sötét képpont jelenik meg. Ezek a képpontok a készülék teljesítményét nem befolyásolják.

Műszaki és környezeti jellemzők

- A SAMSUNG mindenkor termékei javítását, fejlesztését tartja szem előtt. Ezért a műszaki adatok és a használati útmutató megváltoztatásának jogát fenntartja. 2/1984. (III. 10.) BkM–IpM számú együttes rendelet alapján tanúsítjuk, hogy a LE32R8, LE37R8, LE40R8 típusú SAMSUNG gyártmányú színes televíziók megfelelnek az alábbi műszaki jellemzőknek:

A modell neve	LE32R8	LE37R8	LE40R8
Képernyő mérete (képtáló)	32 hüvelyk	37 hüvelyk	40 hüvelyk
Energiafelvétel	150 W	170 W	190 W
A PC felbontása	1360 x 768 @ 60 Hz	1360 x 768 @ 60 Hz	1360 x 768 @ 60 Hz
Hang			
Kimenő	10 W X 2	10 W X 2	10 W X 2
Méret (Sz x H x M)			
Készülékház	874 x 81 x 531 mm	1013 x 93 x 602 mm	1084 x 95 x 639 mm
Állvánnyal	874 x 291 x 577 mm	1013 x 300 x 652 mm	1084 x 300 x 690 mm
Súly			
(állvánnyal)	15 kg	21 kg	22 kg
Környezeti feltételek			
Üzemelési hőmérséklet	10 °C – 40 °C (50 °F - 104 °F)	10 °C – 40 °C (50 °F - 104 °F)	10 °C – 40 °C (50 °F - 104 °F)
Üzemelési páratartalom	10 % – 80 %, nem kondenzáló	10 % – 80 %, nem kondenzáló	10 % – 80 %, nem kondenzáló
Tárolási hőmérséklet	-20 °C – 45 °C (-4 °F - 113 °F)	-20 °C – 45 °C (-4 °F - 113 °F)	-20 °C – 45 °C (-4 °F - 113 °F)
Tárolási páratartalom	5 % – 95 %, nem kondenzáló	5 % – 95 %, nem kondenzáló	5 % – 95 %, nem kondenzáló

Forgótalp (bal/jobb)

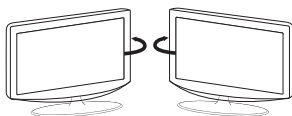

-20° ~ 20°

- A kivétel és a jellemzők előzetes értesítés nélkül változhatnak.
- Ez a készülék a B osztályba tartozó digitális készülék.
- A tápellátásra vonatkozó előírásokat a termékre ragasztott címkén tekintheti meg.

Środki ostrożności, które należy zachować przy odtwarzaniu nieruchomych obrazów.

Nieruchomy obraz może spowodować trwałe uszkodzenie ekranu telewizyjnego.

- Nieruchomych obrazów nie należy wyświetlać na ekranie LCD dłużej niż przez 2 godziny, gdyż może to spowodować utralenie obrazu na ekranie. Zjawisko utrwalania obrazu określa się także mianem „wypalania ekranu”.

Aby uniknąć tego zjawiska, należy przy wyświetlaniu nieruchomych obrazów zmniejszyć jasność oraz kontrast ekranu.



- Oglądanie obrazu w formacie 4:3 na ekranie telewizora LCD przez długi okres czasu może powodować pozostawanie śladów krawędzi po środku ekranu oraz po jego lewej i prawej stronie. Przyczyną tego zjawiska jest różnica w natężeniu emitowanego światła. Odtwarzanie płyty DVD lub wyświetlanie obrazu z konsoli do gier może powodować powstawanie podobnego zjawiska. Wymienione powyżej objawy nie są objęte gwarancją.
- Wyświetlanie nieruchomych obrazów z konsoli do gier lub komputera przez długi okres czasu może powodować powstawanie obrazu szczytkowego. Aby zapobiec powstawaniu tego zjawiska, należy przy wyświetlaniu nieruchomych obrazów zmniejszyć 'jasność' oraz 'kontrast'.

Spis treści

PODŁĄCZANIE PRZEWODÓW I PRZYGOTOWYWANIE TELEWIZORA DO PRACY

◆ Lista części.....	2
◆ Instalowanie podstawy.....	2
◆ Instalowanie wspornika do montażu naściennego..	2
◆ Opis panelu sterowania.....	3
◆ Opis panelu złączy.....	4
◆ Opis pilota.....	6
◆ Wkładanie baterii do pilota.....	7
◆ Włączanie i wyłączenie.....	7
◆ Przesławianie telewizora w tryb gotowości.....	7
◆ Podłączanie i uruchamianie.....	8

PROGRAMOWANIE KANAŁÓW

◆ Automatyczne programowanie kanałów.....	9
◆ Ręczne programowanie kanałów.....	10
◆ Ustawianie listy kanałów.....	11
◆ Włączanie blokady rodzicielskiej.....	11
◆ Porządkowanie kolejności zaprogramowanych kanałów.....	12
◆ Nadawanie nazw kanałom.....	12
◆ Dostrajanie odbioru kanałów.....	13

USTAWIANIE OBRAZU

◆ Zmiana trybu wyświetlania obrazu.....	13
◆ Dostosowanie obrazu niestandardowego.....	14
◆ Zmiana tonu kolorów.....	14
◆ Włączanie podświetlenia.....	15
◆ Konfigurowanie szczegółowych ustawień obrazu.....	16
◆ Zmiana rozmiaru obrazu.....	17
◆ Zatrzymywanie bieżącego kadru.....	18
◆ Wybieranie trybu ekranu.....	18
◆ Przywracanie domyślnych ustawień obrazu.....	18
◆ Cyf. red. szumu/Kolor aktywny/DNIE/ Poprawa filmów.....	19
◆ Wyświetlanie „obrazu w obrazie” (PIP).....	20
◆ Czerń HDMI.....	21

USTAWIANIE DŹWIĘKU

◆ Zmianianie profilu dźwięku.....	21
◆ Wybieranie ustawień dźwięku.....	22
◆ Ustawianie funkcji TruSurround XT (SRS TS XT).....	22
◆ Podłączanie słuchawek.....	23
◆ Wybieranie trybu dźwięku.....	23
◆ Automatyczne regulowanie głośności.....	23
◆ Włączanie wyciszenia wewnętrznych głośników ..	24
◆ Słuchanie dźwięku z okna podglądu.....	24
◆ Przywracanie domyślnych ustawień dźwięku ..	25

USTAWIANIE ZEGARA

◆ Ustawianie i wyświetlanie zegara.....	25
◆ Nastawianie automatycznego wyłączenia.....	26
◆ Automatyczne włączanie i wyłączenie telewizora.....	26

OPIS FUNKCJI

◆ Wybieranie języka.....	27
◆ Korzystanie z trybu gry.....	27
◆ Ustawianie niebieskiego tła/Wybieranie melodii ..	28
◆ Konfiguracja kina domowego z komputera.....	28
◆ Ustawianie opcji Światło diody.....	29
◆ Korzystanie z funkcji oszczędności energii.....	29
◆ Wybieranie źródła.....	30
◆ Edytowanie nazw źródeł sygnału wejściowego ..	30

KORZYSTANIE Z TELEGAZETY

◆ Dekoder telegazety.....	31
◆ Wyświetlanie telegazety.....	32
◆ Wybieranie określonej strony telegazety.....	32
◆ Wybieranie strony telegazety za pomocą funkcji Fastext.....	33
◆ Konfigurowanie pilota.....	33
◆ Kody pilota.....	34

USTAWIANIE OBRAZU Z KOMPUTERA

◆ Konfigurowanie oprogramowania na komputerze (na przykładzie systemu Windows XP).....	37
◆ Tryby wyświetlania.....	37
◆ Konfigurowanie komputera.....	38
◆ Zestaw do montażu naściennego (LE40R8) (sprzedawany osobno).....	39

INFORMACJE NA TEMAT ANYNET+

◆ Co to jest Anynet+?.....	40
◆ Podłączanie urządzeń Anynet+.....	40
◆ Konfiguracja systemu Anynet+.....	41
◆ Wyszukiwanie i przełączanie pomiędzy urządzeniami Anynet+.....	41
◆ Nagrywanie.....	42
◆ Odbiór dźwięku za pomocą odbiornika.....	43
◆ Czynności kontrolne, które warto wykonać przed oddaniem urządzenia do serwisu.....	43

ZALECENIA DOTYCZĄCE UŻYTKOWANIA

◆ Korzystanie z zabezpieczenia przeciwkradzieżowego Kensington.....	44
◆ Rozwiązywanie problemów: Przed skontaktowaniem się z serwisem.....	44
◆ Parametry techniczne.....	45



Symbol



Naciśnij



Ważne



Uwaga



Przycisk
dotykowy

Lista części

Należy sprawdzić, czy poniższe części zostały dostarczone wraz z telewizorem LCD.
W przypadku braku którejkolwiek części należy skontaktować się ze sprzedawcą.

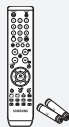

Pilot zdalnego sterowania i baterie (AAA x 2)



Kabel zasilający



Pokrywa spodnia



M4 X L16

Wkręty do podstawy X4

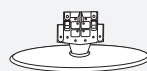

Podstawa



Ściereczka do czyszczenia

• Instrukcja obsługi

• Karta gwarancyjna

• Podręcznik zasad bezpieczeństwa

• Karty rejestracyjne

- Karta gwarancyjna / podręcznik zasad bezpieczeństwa / karty rejestracyjne (nie są dostępne we wszystkich krajach)
- W zależności od modelu podstawa oraz wkręty do podstawy mogą nie być dołączone.

Instalowanie podstawy

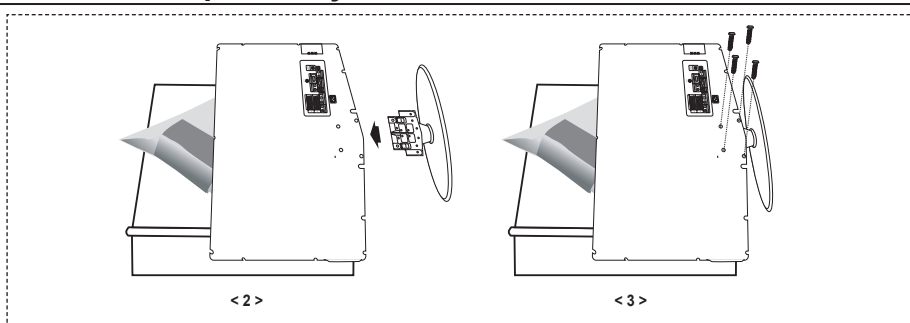

1. Połóż telewizor ekranem do dołu na miękkiej szmatce lub poduszce umieszczonej na stole.
 2. Umieść podstawę w otworze znajdującym się na spodzie telewizora.
 3. Włóż wkręt do wskazanego otworu i dokręć go.
- Podstawa jest instalowana w przypadku modeli o przekątnej ekranu 37 cali i większej.

Instalowanie wspornika do montażu naściennego

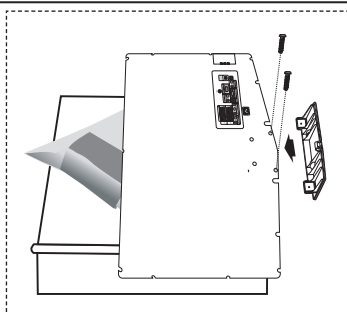

Wspornik (sprzedawany oddzielnie) umożliwia zamontowanie telewizora na ścianie.

Szczegółowe informacje dotyczące instalacji wspornika można znaleźć w instrukcji dołączonej do zestawu do montażu na ścianie. Zamontowanie telewizora na ścianie przy użyciu wspornika należy zlecić technikowi.

Firma Samsung Electronics nie ponosi odpowiedzialności za uszkodzenia produktu lub obrażenia ciała powstałe w wyniku samodzielnego instalowania telewizora.

- Odłącz podstawę i zakryj nasadką otwór znajdujący się na spodzie, dokręcając dwa wkręty.

Opis panelu sterowania

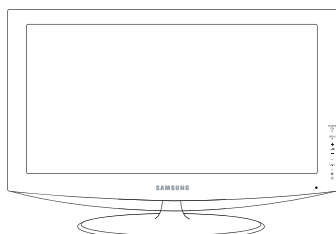

[LE32R81, LE37R81, LE40R81,
LE32R83, LE37R83, LE40R83]

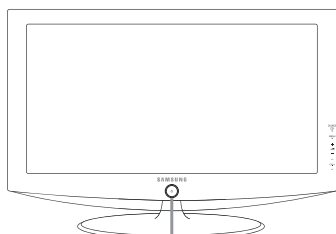

[LE32R82, LE37R82, LE40R82,
LE32R84, LE37R84, LE40R84]

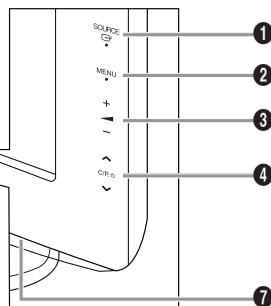
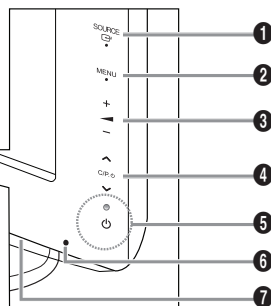

Przyciski na panelu przednim
Aby wykonać działanie, dotknij
prawą stronę wybranego przycisku.

➤ Kolor i kształt produktu mogą się różnić w zależności od modelu.

1 SOURCE

Przełączanie pomiędzy dostępnymi źródłami sygnału wejściowego (TV, Złącze 1, Złącze 2, AV, S-Video, Moduł, PC, HDMI1, HDMI2, HDMI3).

W menu ekranowym tego przycisku używa się tak, jak przycisku **ENTER/OK** na pilocie zdalnego sterowania.

2 MENU

Wyświetlanie menu ekranowego z funkcjami telewizora.

3 + ▸ -

Zwiększanie / zmniejszanie poziomu głośności. W menu ekranowym przycisków + ▸ - używa się w taki sam sposób, jak przycisków ◀ ▶ na pilocie zdalnego sterowania.

4 < C/P >

Zmiana kanału.

W menu ekranowym przycisków < C/P > używa się w taki sam sposób, jak przycisków ▲ i ▼ na pilocie zdalnego sterowania.

(Bez użycia pilota zdalnego sterowania można włączyć telewizor przy użyciu przycisków kanałów).

5 (Zasilanie)

Włączanie i wyłączanie telewizora.

Wskaźnik zasilania

Miga i wyłącza się, gdy telewizor jest włączony, a zapala się w trybie gotowości.

6 Czujnik pilota

Pilót zdalnego sterowania należy skierować w to miejsce w telewizorze.

7 Głośniki

Opis panelu złączy

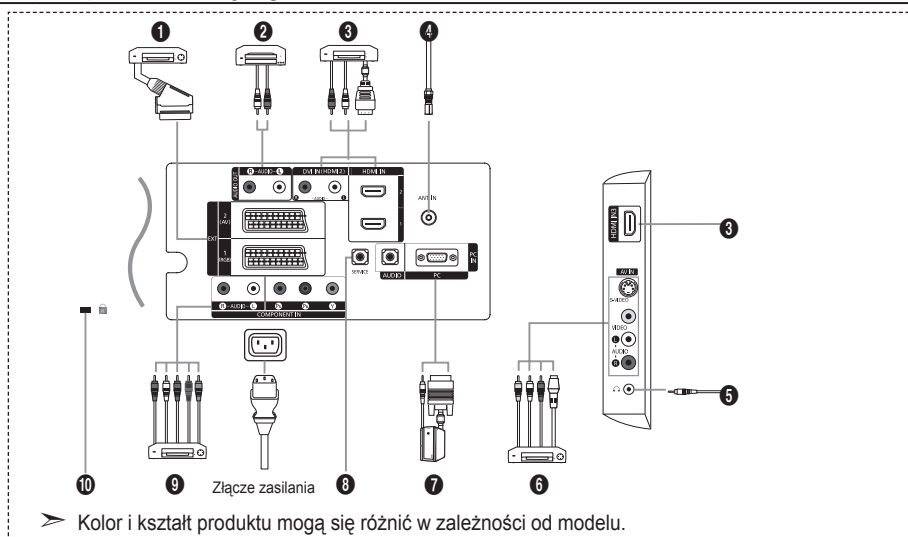

➤ Kolor i kształt produktu mogą się różnić w zależności od modelu.

- Przed podłączeniem zewnętrznego urządzenia należy upewnić się, że zostało wyłączone zasilanie telewizora.
- Podczas podłączania urządzenia zewnętrznego należy uważać, aby złącza kabli były podłączane do gniazd o tym samym kolorze.

1 Podłączenie dekodera, magnetowidu i odtwarzacza DVD

Złącze	Sygnał wejściowy			Sygnał wyjściowy
	Video	Audio (L/P)	RGB	Video + Audio (L/P)
Złącze EXT 1	○	○	○	Dostępny jest tylko sygnał TV
Złącze EXT 2	○	○		Sygnał z wybranego źródła.

- Wejścia i wyjścia do urządzeń zewnętrznych, np. magnetowidu, odtwarzacza DVD, urządzenia do gier wideo lub odtwarzacza płyt video.

2 Doprowadzenie sygnału audio

- Kable sygnału dźwięku RCA należy podłączyć do złącza „R - AUDIO - L” z tyłu telewizora, a drugi koniec do odpowiednich wejść audio we wzmacniaczu lub zestawie kina domowego.

3 HDMI IN 1, HDMI IN 2, HDMI IN 3

- Obsługują połączenia między urządzeniami wyposażonych w interfejs HDMI (dekodery, odtwarzaczami DVD).
- Połączenie HDMI nie wymaga dodatkowego połączenia doprowadzającego sygnał dźwiękowy.

➤ Co to jest HDMI?

- „High Definition Multimedia interface” (HDMI) to połączenie umożliwiające przesyłanie cyfrowego obrazu o wysokiej rozdzielczości oraz wielokanałowego cyfrowego dźwięku (format 5.1).
- Interfejs HDMI/DVI służy do doprowadzania sygnału DVI do danego urządzenia za pomocą odpowiedniego przewodu (dostępnego oddzielnie). Różnica pomiędzy interfejsem HDMI i DVI polega na tym, że interfejs HDMI jest mniejszy, ma zainstalowany mechanizm ochrony praw autorskich HDCP oraz obsługuje wielokanałowy dźwięk cyfrowy.

DVI IN (HDMI 2) (AUDIO R/L)

- W przypadku wykorzystania złącza HDMI lub DVI do podłączania tego produktu do dekodera, odtwarzacza DVD lub konsoli do gier itp. należy upewnić się, że produkt został ustawiony na zgodny tryb wyjściowego sygnału wideo, tak jak przedstawiono w tabeli poniżej. Niezastosowanie się do tego zalecenia może spowodować zniekształcenie, rozbitcie na części lub brak obrazu.
 - Połączenie kablowe HDMI/DVI jest możliwe tylko przy użyciu złącza HDMI 2.
- Należy zastosować kabel przejściowy DVI - HDMI lub przejściówkę HDMI-DVI i podłączyć do złącza „R - AUDIO - L” urządzenia DVI w celu odbioru sygnału dźwiękowy.
- Obsługiwane tryby dla złączy HDMI/DVI i Component

	480i	480p	576i	576p	720p	1080i
HDMI/DVI 50 Hz	X	X	X	○	○	○
HDMI/DVI 60 Hz	X	○	X	X	○	○
Component	○	○	○	○	○	○

4 Podłączenie anteny RTV lub telewizji kablowej

Aby możliwy był odbiór sygnału telewizyjnego, urządzenie należy podłączyć do jednego z następujących źródeł:

- anteny zewnętrznej / sieci telewizji kablowej / sieci satelitarnej

6 Podłączenie zewnętrznych urządzeń audio-wideo

- Podłącz telewizor do gniazda RCA lub S-VIDEO urządzenia audio-wideo, takiego jak magnetowid, odtwarzacz DVD czy kamera.
- Za pomocą przewodu audio typu RCA połącz gniazdo „R - AUDIO - L” na tylnym panelu telewizora z odpowiednimi wyjściowymi gniazdami audio urządzenia audio-wideo.
- Słuchawki można podłączyć do gniazda słuchawek (6), znajdującego się z tyłu telewizora. Po podłączeniu słuchawek zostanie wyciszony dźwięk z wbudowanych głośników.

7 Podłączenie komputera

- Kabel D-Sub (opcjonalny) należy podłączyć do wejścia „PC (PC IN)” z tyłu telewizora, a jego drugi koniec do karty graficznej w komputerze.
- Kabel sygnału dźwięku stereofonicznego (opcjonalny) należy podłączyć do złącza „AUDIO (PC IN)” z tyłu telewizora, a drugi koniec do odpowiedniego wyjścia karty dźwiękowej w komputerze.

8 Złącze SERVICE

- Złącze serwisowe do użytku dla wykwalifikowanych pracowników serwisu.

9 Podłączenie urządzeń zewnętrznych (DTV/DVD) za pomocą połączenia komponentowego

- Kable komponentowego sygnału wideo (opcjonalne) należy podłączyć do złączy sygnału komponentowego („PR”, „PB”, „Y”) z tyłu telewizora, a pozostałe końce do odpowiednich wyjść wideo w urządzeniu DTV lub odtwarzaczu DVD.
- W przypadku podłączenia dekodera i urządzenia DTV (lub odtwarzacza DVD) należy połączyć ze sobą te urządzenia, a następnie podłączyć urządzenie DTV (lub odtwarzacz DVD) do złącza komponentowego („PR”, „PB”, „Y”) telewizora.
- Gniazda PR, PB i Y urządzeń zewnętrznych (urządzenia DTV lub odtwarzacza DVD) są czasami oznaczone jako Y, B-Y i R-Y lub Y, Cb i Cr.
- Kable sygnału dźwięku RCA (opcjonalny) należy podłączyć do złącza „R - AUDIO - L” z tyłu telewizora, a drugi koniec do odpowiednich wyjść audio w urządzeniu DTV lub odtwarzaczu DVD.
- Optymalna rozdzielczość obrazu dla tego telewizora LCD to 720p.
- Maksymalna rozdzielczość obrazu tego telewizora LCD jest dostępna w trybie 1080i.

10 Zabezpieczenie Kensington

- Zabezpieczenie Kensington (opcjonalne) to mechanizm służący do fizycznego zablokowania urządzenia używanego w miejscach publicznych.
- Informacje dotyczące korzystania z blokady można uzyskać w miejscu zakupu telewizora.
- Umieszczenie zabezpieczenia Kensington może być różne, w zależności od modelu.

Opis pilota

- 1 Wybieranie urządzenia docelowego, które ma być sterowane za pomocą pilota firmy Samsung (TV, DVD, STB, CABLE, VCR)
- 2 Przycisk trybu gotowości telewizora
- 3 Przyciski numeryczne umożliwiające bezpośrednie wybieranie kanałów
- 4 Wybieranie kanałów o numerach jedno-/dwucyfrowych
- 5 Wyświetlanie na ekranie okna „Lista kanałów”
- 6 Bezpośrednie wybieranie trybu telewizora i telewizji cyfrowej
- 7 Funkcje odtwarzacza wideo i DVD: REW (wyszukiwanie do tyłu), STOP (zatrzymanie), PLAY/PAUSE (odtwarzanie/wstrzymywanie), FF (przewijanie do przodu)
- 8 Zwiększanie głośności
 Zmniejszanie głośności
- 9 Chwilowe wyciszenie dźwięku
- 10 Wyświetlanie menu oraz potwierdzanie zmian.
- 11 Wybieranie formatu dźwięku
- 12 Powrót do poprzedniego menu
- 13 Wybieranie trybu wyświetlania obrazu
- 15 Wybieranie trybu dźwięku
- 16 Wybór trybu SRS TSXT
- 17 Dostosowanie 5-ciu różnych urządzeń - TV, DVD, STB, CABLE, VCR
- 18 Podczas naciskania tego przycisku różne przyciski (np. wyboru sprzętu docelowego, regulacji głośności, zmiany kanałów i wyciszenia) świecą się przez kilka sekund, a następnie wyłączają się w celu oszczędzania energii. Funkcja ta umożliwia wygodne korzystanie z pilota w nocy lub w warunkach słabego oświetlenia.
- 19 Wybieranie źródła sygnału wejściowego
- 20 Poprzedni kanał
- 21 Automatyczne wyłączenie zasilania

- 22 Nagrywanie programów na żywo (Tylko funkcja Anynet+) (Patrz strony 40)
- 23 : Następny kanał
: Poprzedni kanał
- 24 Wyjście z menu ekranowego
- 25 Sterowanie kursorem w menu
- 26 Wyświetlanie informacji o aktualnie oglądanym programie
- 27 Stop-klatka
- 28 Uruchamianie funkcji wyświetlania i konfiguracja urządzeń Anynet.
- 29 Wybieranie formatu obrazu
- 30 PIP: Włączanie/wyłączanie funkcji PIP (obraz w obrazie)
SOURCE: Wybór źródła sygnału wejściowego
POSITION: Wybieranie pozycji obrazu w obrazie
P : Następny kanał
P : Poprzedni kanał
- 31 Gdy pilot nie działa, zmień baterie i przed rozpoczęciem korzystania z urządzenia przez 2–3 sekundy naciskaj przycisk „RESET”.

Funkcje telegazety

- 6 Zamknięcie ekranu telegazety
- 10 Spis treści telegazety
- 14 Umożliwia wybór opcji Telegazeta, Podwójny ekran oraz Mix (Telegazeta i obraz).
- 19 Wybieranie trybu telegazety (LIST/FLOF)
- 20 Wyświetlanie podstrony
- 23 : Następna strona telegazety
: Poprzednia strona telegazety
- 24 Wyjście z trybu telegazety
- 26 Wyświetlanie ukrytego tekstu
- 11 13 29 Wybieranie tematu Fastext
- 30 PIP: Zatrzymanie telegazety
- 30 SOURCE: Zapisywanie stron telegazety
- 30 POSITION: Wybieranie rozmiaru telegazety

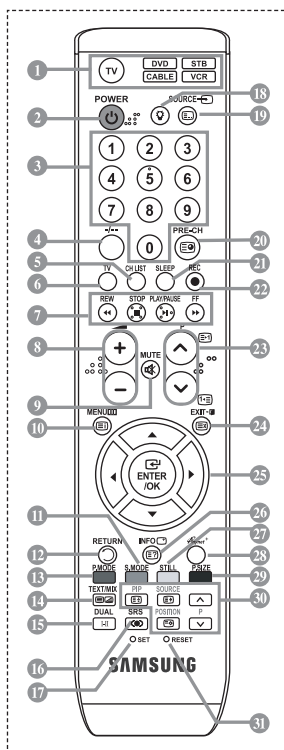

➤ Silne źródło światła może być przyczyną nieprawidłowego działania pilota.

➤ Pilot może być obsługiwany przez osoby niedowidzące, ponieważ umieszczono na nim wypukłości w kodzie Braille'a na przyciskach włączania, zmiany kanału, zatrzymania odtwarzania, rozpoczęcia/wstrzymania odtwarzania oraz głośności.





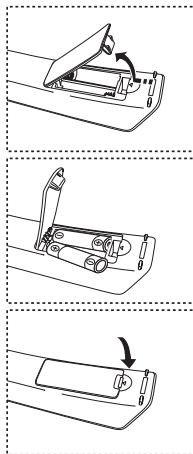

Wkładanie baterii do pilota

1. Unieś do góry pokrywę z tyłu pilota w sposób przedstawiony na rysunku.
 2. Włóż dwie baterie o rozmiarze AAA.
 - Bieguny „+” i „-” baterii powinny być dopasowane do znaków „+” i „-” wewnątrz komory.
 3. Załóż ponownie osłonę komory baterii.
 - Jeśli pilot nie będzie używany przez dłuższy czas, wskazane jest wyjęcie baterii i umieszczenie ich w suchym i chłodnym miejscu. Zasięg pilota wynosi około 7 m. (Przy normalnym korzystaniu z telewizora baterie powinny starczyć na około jeden rok).
-
- Jeśli pilot nie działa poprawnie, należy sprawdzić następujące rzeczy:
 1. Czy włączone jest zasilanie telewizora?
 2. Czy bieguny plus i minus baterii nie zostały zamienione?
 3. Czy baterie nie są wyczerpane?
 4. Czy nie wystąpiła awaria sieci elektrycznej lub czy nie odłączono kabla zasilania?
 5. Czy w pobliżu nie ma żadnych specjalnych lamp jarzeniowych lub neonów?







Włączanie i wyłączenie

Przewód zasilający podłącza się z tyłu telewizora.

1. Podłącz przewód zasilający do odpowiedniego gniazda.
 - Wskaźnik trybu gotowości na panelu przednim telewizora zacznie świecić.
2. Naciśnij przycisk  na panelu przednim telewizora.
 - W celu włączenia telewizora można również nacisnąć przycisk **POWER**  lub przycisk **TV** na pilocie zdalnego sterowania.
 - Automatycznie zostanie wybrany kanał, który był oglądany przed ostatnim wyłączeniem telewizora.
3. Użyj przycisków numerycznych (0~9) lub przycisków zmiany kanału w górę/w dół (/) na pilocie, lub też przycisku  znajdującego się po prawej stronie panelu telewizora.
 - Po włączeniu telewizora po raz pierwszy zostanie wyświetlona prośba o wybranie języka, w jakim mają być wyświetlane menu.
4. Aby wyłączyć telewizor, naciśnij ponownie przycisk **POWER** .

Przestawianie telewizora w tryb gotowości

Ustawienie telewizora w trybie gotowości pozwala zmniejszyć zużycie energii. Włączenie trybu gotowości jest wskazane, jeśli przerwa w oglądaniu telewizji ma być krótka (np. w celu zjedzenia posiłku).

1. Naciśnij przycisk **POWER**  na pilocie.
 - Ekran zostanie wyłączony i czerwony wskaźnik trybu gotowości na panelu przednim telewizora zacznie się świecić.
2. Aby ponownie włączyć telewizor, naciśnij przycisk zasilania **POWER** , przyciski numeryczne (0~9), przycisk TV lub przycisk zmiany kanału (/).
 - Nie jest wskazane pozostawianie telewizora w trybie gotowości przez dłuższy czas (np. na czas wyjazdu na urlop). Najlepiej odłączyć urządzenie zarówno od sieci elektrycznej, jak i anteny RTV, wyjmując odpowiednie przewody z gniazd.

Podłączanie i uruchamianie

Gdy zasilanie telewizora jest włączane po raz pierwszy, pewne podstawowe ustawienia są wyświetlane automatycznie w odpowiedniej kolejności. Poniżej opisano dostępne ustawienia.

1. Naciśnij przycisk **POWER**  na pilocie.
Na ekranie pojawi się komunikat „Start Plug & Play” z zaznaczonym przyciskiem „OK”.
2. Wybierz odpowiedni język, naciskając przycisk **▲** lub **▼**.
Naciśnij przycisk **ENTER/OK**, aby potwierdzić wybór.
3. Za pomocą przycisku **◀** lub **▶** wybierz opcję „Sklep” lub „Dom” i naciśnij przycisk **ENTER/OK**.
 - W przypadku korzystania z urządzenia w domu w celu uzyskania najlepszego efektu zaleca się ustawienie telewizora na tryb Dom.
 - Tryb Sklep jest przeznaczony tylko do użytku w sklepie.
 - W razie przypadkowego włączenia trybu Sklep można powrócić do trybu Dom, naciskając przycisk głośności i przytrzymując przez 5 sekund wciśnięty przycisk MENU na panelu bocznym telewizora.
4. Pojawi się komunikat „Sprawdź antenę” z wybranym przyciskiem „OK”.
Naciśnij przycisk **ENTER/OK**.
 - Sprawdź, czy kabel antenowy został podłączony prawidłowo.
5. Wybierz odpowiedni kraj, naciskając przycisk **▲** lub **▼**.
Naciśnij przycisk **ENTER/OK**, aby potwierdzić wybór.
6. Na ekranie pojawi się menu „Automat. zapam.” z zaznaczoną pozycją „Urucho”. Naciśnij przycisk **ENTER/OK**.
 - Wyszukiwanie kanałów rozpocznie się i zakończy automatycznie.
 - Po zapisaniu wszystkich dostępnych kanałów wyświetlane jest menu „Ust. zegara”.
 - Naciśnij przycisk **ENTER/OK** w dowolnej chwili, aby przerwać proces programowania.
7. Naciśnij przycisk **ENTER/OK**.
Wybierz opcję „Mies”, „Data”, „Rok”, „godz.”, lub „Minuta”, naciskając przycisk **◀** lub **▶**.
Ustaw wartość opcji „Mies”, „Data”, „Rok”, „godz.”, lub „Minuta”, naciskając przycisk **▲** lub **▼**.
 - Godziny i minuty można także ustawić za pomocą przycisków numerycznych na pilocie.
8. Naciśnij przycisk **ENTER/OK**, aby potwierdzić ustawienie.



◆ **Język:** Wybierz język.

◆ **Kraj:** Wybierz kraj.

◆ **Automat. zapam.:** Automatyczne wyszukiwanie i zapamiętywanie kanałów dostępnych na danym obszarze.

◆ **Ust. zegara:** Ustawianie zegara telewizora.

Ponowne uaktywnianie funkcji...

1. Naciśnij przycisk **MENU**, aby wyświetlić menu.
Naciśnij przycisk **▲** lub **▼**, aby wybrać opcję „Ustawienia”, a następnie naciśnij przycisk **ENTER/OK**.
2. Naciśnij ponownie przycisk **ENTER/OK**, aby wybrać opcję „Plug & Play”.
3. Na ekranie pojawi się komunikat „Inicjalizacja funkcji „Plug&Play”.



- Automatyczne programowanie kanałów
- Ręczne programowanie kanałów



Automatyczne programowanie kanałów

Telewizor sam wyszukuje częstotliwości, na których nadawane są programy na danym obszarze (dostępność poszczególnych kanałów zależy od obszaru).

Numery przypisywane programom automatycznie mogą jednak nie odpowiadać numerom faktycznym lub preferowanym przez użytkownika. Dlatego istnieje możliwość ręcznego przydzielenia numerów, a także skasowania kanałów, których użytkownik nie chce oglądać.

1. Naciśnij przycisk **MENU**, aby wyświetlić menu.
Za pomocą przycisków **▲** lub **▼** wybierz opcję „Kanał”, a następnie naciśnij przycisk **ENTER/OK**.
2. Naciśnij przycisk **ENTER/OK**, aby wybrać opcję „Kraj”.
3. Wybierz odpowiedni kraj, naciskając przycisk **▲** lub **▼**.
Naciśnij przycisk **ENTER/OK**, aby potwierdzić wybór.
4. Za pomocą przycisków **▲** lub **▼** wybierz opcję „Automat. zapam.”, a następnie naciśnij przycisk **ENTER/OK**.
5. Naciśnij przycisk **ENTER/OK**.
 - Telewizor rozpocznie zapamiętywanie wszystkich dostępnych kanałów.
 - W dowolnym momencie naciśnij przycisk **ENTER/OK**, aby przerwać programowanie i powrócić do menu „Kanał”.
6. Po zaprogramowaniu wszystkich dostępnych kanałów zostanie wyświetlone menu „Sortuj”.

Ręczne programowanie kanałów

W telewizorze można zaprogramować maksymalnie 100 kanałów, włącznie z odbieranymi przez sieć telewizji kablowej.

Podczas ręcznego programowania kanałów użytkownik może od razu:



- ◆ zdecydować, czy zaprogramować poszczególne wyszukane kanały;
 - ◆ wskazać numer programu, pod którym ma się znaleźć dany kanał.
1. Naciśnij przycisk **MENU**, aby wyświetlić menu.
Naciśnij przycisk **▲** lub **▼**, aby wybrać opcję „Kanał”, a następnie naciśnij przycisk **ENTER/OK**.
 2. Za pomocą przycisków **▲** lub **▼** wybierz opcję „Pamięć ręczna”, a następnie naciśnij przycisk **ENTER/OK**.
 3. Naciśnij przycisk **ENTER/OK**, aby wybrać opcję „Program”.
 4. Aby przypisać do kanału numer programu, znajdź odpowiedni numer, przy użyciu przycisków **▲** lub **▼**, a następnie naciśnij przycisk **ENTER/OK**.
 - Numer programu można także ustawić za pomocą przycisków numerycznych na pilocie.
 5. Za pomocą przycisków **▲** lub **▼** wybierz opcję „System obrazu”, a następnie naciśnij przycisk **ENTER/OK**.
 6. Wybierz odpowiedni system obrazu, naciskając przyciski **▲** lub **▼**, a następnie naciśnij przycisk **ENTER/OK**.
 7. Za pomocą przycisków **▲** lub **▼** wybierz opcję „System fonii”, a następnie naciśnij przycisk **ENTER/OK**.
 8. Wybierz odpowiedni system fonii, naciskając przyciski **▲** lub **▼**, a następnie naciśnij przycisk **ENTER/OK**.
 - Jeśli występują zakłócenia dźwięku lub nie ma dźwięku, wybierz inny system obsługi dźwięku.
 9. Jeśli znasz numer kanału, który ma zostać zaprogramowany, za pomocą przycisku **▲** lub **▼** wybierz opcję „Kanał”. Naciśnij przycisk **ENTER/OK**. Wybierz **C** (kanał antenowy) lub **S** (kanał kablowy) za pomocą przycisku **▲** lub **▼**. Naciśnij przycisk **▶**, aby wybrać kanał. Wybierz odpowiedni numer, naciskając przycisk **▲** lub **▼**, a następnie naciśnij przycisk **ENTER/OK**.
 - Tryby kanałów: **P** (tryb programu), **C** (tryb kanału antenowego), **S** (tryb kanału kablowego)
 - Numer kanału można także ustawić za pomocą przycisków numerycznych na pilocie.
 10. Jeśli nie znasz numerów kanałów, za pomocą przycisków **▲** lub **▼** wybierz opcję „Szukaj”. Naciśnij przycisk **ENTER/OK**. Wyszukaj kanał za pomocą przycisków **▲** lub **▼**, a następnie naciśnij przycisk **ENTER/OK**.
 11. Naciśnij przycisk **▲** lub **▼**, aby wybrać opcję „Zapisz”. Naciśnij przycisk **ENTER/OK**, aby wybrać opcję „OK”.
 12. Powtórz czynności opisane w punktach od 3 do 11 dla każdego zapisywanego kanału.

- ◆ **Program:** Wybór numeru programu dla kanału.
- ◆ **System obrazu:** Wybór systemu obsługi kolorów.
- ◆ **System fonii:** Wybór systemu obsługi dźwięku.
- ◆ **Kanał:** Wybór kanału.
- ◆ **Szukaj:** Wyszukiwanie wartości częstotliwości dla kanału.
- ◆ **Zapisz:** Zapisanie ustawień.

Ustawianie listy kanałów

Ustaw kanały zgodnie z własnymi upodobaniami.

Można wtedy usuwać, dodawać lub blokować żądane kanały.

1. Naciśnij przycisk **MENU**, aby wyświetlić menu.
Naciśnij przycisk **▲** lub **▼**, aby wybrać opcję „Kanał”, a następnie naciśnij przycisk **ENTER/OK**.
 2. Za pomocą przycisków **▲** lub **▼** wybierz opcję „Menedżer kanałów”, a następnie naciśnij przycisk **ENTER/OK**.
 3. Naciśnij przycisk **ENTER/OK**, aby wybrać opcję „Lista kanałów”.
 4. Naciśnij przycisk **▶**, aby wybrać opcję „”.
 5. Za pomocą przycisków **▲** lub **▼** wybierz niepożądaną kanał, a następnie naciśnij przycisk **ENTER/OK**, aby go usunąć.
 6. Powtórz czynność opisaną w punkcie 5, aby wybrać lub usunąć inne kanały.
 7. Naciśnij przycisk **EXIT**, aby zamknąć menu.
- Ikona „” jest aktywna, jeśli opcja „Blokada rodzicielska” jest włączona.

 Opcje te można ustawić również za pomocą przycisku **CH LIST** na pilocie.





Włączanie blokady rodzicielskiej

Funkcja umożliwi zablokowanie dostępu do programów nieodpowiednich dla określonych grup odbiorców, np. dzieci, przez wygaszenie obrazu i wyciszenie dźwięku.

Blokady rodzicielskiej nie można wyłączyć przy użyciu przycisków na panelu bocznym urządzenia.

Można tego dokonać tylko za pomocą pilota, dlatego należy trzymać go z dala od dzieci.

1. Naciśnij przycisk **MENU**, aby wyświetlić menu.
Naciśnij przycisk **▲** lub **▼**, aby wybrać opcję „Kanał”, a następnie naciśnij przycisk **ENTER/OK**.
 2. Za pomocą przycisków **▲** lub **▼** wybierz opcję „Menedżer kanałów”, a następnie naciśnij przycisk **ENTER/OK**.
 3. Naciśnij ponownie przycisk **▲** lub **▼**, aby wybrać opcję „Blokada rodzicielska”, a następnie naciśnij przycisk **ENTER/OK**.
 4. Naciśnij ponownie przycisk **▲** lub **▼**, aby zmienić ustawienie na „Wł” lub „Wył”. Naciśnij przycisk **ENTER/OK**.
 5. Za pomocą przycisków **▲** lub **▼** wybierz opcję „Lista kanałów”, a następnie naciśnij przycisk **ENTER/OK**, aby anulować blokadę.
 6. Naciśnij przycisk **▶**, aby wybrać opcję „”.
 7. Za pomocą przycisków **▲** lub **▼** wybierz kanały, które mają zostać zablokowane, a następnie naciśnij przycisk **ENTER/OK**.
 8. Powtórz opisane czynności, aby zablokować lub odblokować inne kanały.
 9. Naciśnij przycisk **EXIT**, aby zamknąć menu.
- Wybierz ustawienie „Wł” lub „Wył” dla opcji „Blokada rodzicielska”, aby w prosty sposób włączyć lub wyłączyć blokadę dla kanałów, dla których zaznaczono opcję „”.



Porządkowanie kolejności zaprogramowanych kanałów

Numery przypisane dwóm kanałom można zamienić, aby:

- ◆ zmienić kolejność, w jakiej kanały zostały automatycznie zachowane;
 - ◆ nadać najczęściej oglądanym kanałom łatwe do zapamiętania numery.
1. Naciśnij przycisk **MENU**, aby wyświetlić menu. Za pomocą przycisków **▲** lub **▼** wybierz opcję „Kanał”, a następnie naciśnij przycisk **ENTER/OK**.
 2. Za pomocą przycisków **▲** lub **▼** wybierz opcję „Sortuj”, a następnie naciśnij przycisk **ENTER/OK**.
 3. Wybierz numer kanału, który chcesz zmienić, kilkakrotnie naciskając przycisk **▲** lub **▼**. Naciśnij przycisk **ENTER/OK**.
 - Wybrany numer i nazwa kanały zostaną przesunięte w prawo.
 4. Za pomocą przycisków **▲** lub **▼** przesunij kanał do położenia, w którym ma się znajdować, a następnie naciśnij przycisk **ENTER/OK**.
 - Numery zaznaczonych kanałów zmieniają się z poprzednio zachowanych na aktualnie wybrane numery.
 5. Powtórz czynności opisane w punktach od **3** do **4** dla wszystkich sortowanych kanałów.
 6. Naciśnij przycisk **EXIT**, aby zamknąć menu.



Nadawanie nazw kanałom

Jeżeli wraz z sygnałem nadawca emituje informacje o kanale, nazwa zostaje przypisana kanałowi automatycznie. Nazwę tę można później zmienić na dowolną inną.

1. Naciśnij przycisk **MENU**, aby wyświetlić menu. Naciśnij przycisk **▲** lub **▼**, aby wybrać opcję „Nazwa”, a następnie naciśnij przycisk **ENTER/OK**.
2. Za pomocą przycisków **▲** lub **▼** wybierz opcję „Nazwa”, a następnie naciśnij przycisk **ENTER/OK**.
3. Jeśli to konieczne, za pomocą przycisków **▲** lub **▼** wybierz kanał, któremu chcesz nadać nową nazwę. Naciśnij przycisk **ENTER/OK**.
 - Wokół pola nazwy zostanie wyświetlony pasek wyboru.

Aby...	Należy...
wybrać literę, numer lub symbol	nacisnąć przycisk ▲ lub ▼
prześć do następnej litery	nacisnąć przycisk ▶
prześć do poprzedniej litery	nacisnąć przycisk ◀
potwierdzić nazwę	nacisnąć przycisk ENTER/OK

- Dostępne znaki to: Litery alfabetu (A–Z) / cyfry (0–9) / znaki specjalne (-, spacja)
5. Powtórz czynności opisane w punktach od **3** do **4**, aby zmienić nazwy innych kanałów.
 6. Naciśnij przycisk **EXIT**, aby zamknąć menu.



Dostrajanie odbioru kanałów

Użyj funkcji dostrajania, aby ręcznie dostosować ustawienie danego kanału do najlepszego odbioru.

1. Użyj przycisków numerycznych do bezpośredniego wybrania kanału, który chcesz dostrajić.
2. Naciśnij przycisk **MENU**, aby wyświetlić menu. Naciśnij przycisk **▲** lub **▼**, aby wybrać opcję „Kanał”, a następnie naciśnij przycisk **ENTER/OK**.
3. Za pomocą przycisków **▲** lub **▼** wybierz opcję „Dostrój”, a następnie naciśnij przycisk **ENTER/OK**.
4. Naciśnij przycisk **◀** lub **▶**, aby dopasować częstotliwość. Naciśnij przycisk **ENTER/OK**.
5. Naciśnij przycisk **EXIT**, aby zamknąć menu.
 - Dostrajone kanały, które zostały zapisane oznaczane są gwiazdką „*” po prawej stronie numeru kanału w nagłówku kanału. Numer kanału będzie wyświetlany na czerwono.
 - W celu zresetowania dostrajenia należy za pomocą przycisku **▲** lub **▼** wybrać opcję „Zeruj”, a następnie nacisnąć przycisk **ENTER/OK**.

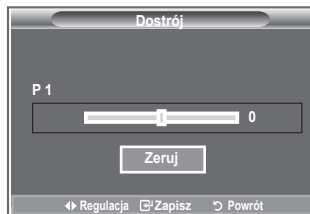

Zmiana trybu wyświetlania obrazu

Tryb wyświetlania obrazu można dostosować do indywidualnych upodobań.

1. Naciśnij przycisk **MENU**, aby wyświetlić menu. Naciśnij przycisk **ENTER/OK**, aby wybrać opcję „Obraz”.
2. Naciśnij ponownie przycisk **ENTER/OK**, aby wybrać opcję „Tryb”.
3. Naciśnij przycisk **▲** lub **▼**, aby wybrać żądany efekt obrazu. Naciśnij przycisk **ENTER/OK**.
4. Naciśnij przycisk **EXIT**, aby zamknąć menu.

- ◆ **Dynamiczne:** Obraz w wysokiej rozdzielczości do oglądania w jasnym pomieszczeniu.
- ◆ **Standardowy:** Tryb wyświetlania obrazu odpowiedni do normalnego otoczenia.
- ◆ **Film:** Tryb wyświetlania obrazu odpowiedni do ciemnych pomieszczeń.

- Tryb wyświetlania obrazu musi zostać ustawiony oddzielnie dla każdego źródła sygnału wejściowego.
- Domyślne ustawienia fabryczne można przywrócić za pomocą opcji „Zeruj”. (Szczegółowe informacje można znaleźć w części „Przywracanie domyślnych ustawień obrazu” na stronie 18)

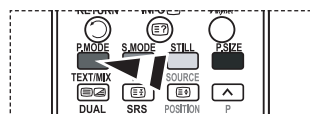

Możesz także nacisnąć przycisk **P.MODE** na pilocie, aby przywrócić jedno z ustawień obrazu.

Dostosowanie obrazu niestandardowego

Telewizor dysponuje ustawieniami pozwalającymi na regulację jakości obrazu.

1. Aby wybrać żądany efekt obrazu, należy postępować zgodnie z punktami od 1 do 3 w części „Zmiana trybu wyświetlania obrazu”.
2. Naciśnij przycisk ▲ lub ▼, aby wybrać odpowiednią opcję. Naciśnij przycisk **ENTER/OK**.
3. Naciśnij przycisk ◀ lub ▶, aby zmniejszyć lub zwiększyć wartość wybranej opcji. Naciśnij przycisk **ENTER/OK**.
4. Naciśnij przycisk **EXIT**, aby zamknąć menu.



- ◆ **Kontrast:** Regulacja różnicy jasności/ciemności między obiektami a tłem.
- ◆ **Jasność:** Regulacja jasności całego ekranu.
- ◆ **Ostrość:** Regulacja konturów obiektów, aby były bardziej ostre lub łagodnie.
- ◆ **Kolor:** Regulacja jasności kolorów.
- ◆ **Odcień (tylko dla systemu NTSC lub dekodera DTV):** Regulacja kolorów obiektów – dodawanie lub zmniejszanie ilości czerwonego i zielonego koloru – w celu nadania im bardziej naturalnego wyglądu.

- Zmienione wartości są zapisywane zgodnie z wybranym trybem wyświetlania obrazu.
- W trybie PC można zmieniać tylko ustawienia kontrastu, jasności.
- Funkcja „Odcień” jest dostępna tylko w trybach „HDMI” oraz „Moduł”.

Zmiana tonu kolorów

Można wybrać preferowaną i dostosowaną do wzroku użytkownika temperaturę kolorów.

1. Aby wybrać żądany efekt obrazu, należy postępować zgodnie z punktami od 1 do 3 w części „Zmiana trybu wyświetlania obrazu” (str. 13).
2. Za pomocą przycisków ▲ lub ▼ wybierz opcję „Ton kolorów”, a następnie naciśnij przycisk **ENTER/OK**.
3. Naciśnij przycisk ▲ lub ▼, aby wybrać odpowiednie ustawienie tonu kolorów. Naciśnij przycisk **ENTER/OK**.
4. Naciśnij przycisk **EXIT**, aby zamknąć menu.

- ◆ **Zimny2:** Nadaje bardziej niebieskie odcienie niż ustawienie „Zimny1”.
- ◆ **Zimny1:** Nadaje bieli niebieskawy odcień.
- ◆ **Normalny:** Kolor biały pozostaje niezmienny.
- ◆ **Ciep.1:** Nadaje bieli czerwony odcień.
- ◆ **Ciep.2:** Nadaje bardziej czerwone odcienie niż ustawienie „Ciep.1”.



- Zmienione wartości są zapisywane zgodnie z wybranym trybem wyświetlania obrazu.
- Po wybraniu trybu Dynamiczne lub Standardowe, ustawienia Ciep.1 i Ciep.2 są niedostępne.

Włączanie podświetlenia

Jasność ekranu można dostosować przez regulację jasności podświetlenia panelu LCD. (0~10)

1. Aby wybrać żądany efekt obrazu, należy postępować zgodnie z punktami od 1 do 3 w części „Zmiana trybu wyświetlania obrazu” (str. 13).
2. Za pomocą przycisków ▲ lub ▼ wybierz opcję „Podświetlenie”, a następnie naciśnij przycisk **ENTER/OK**.
3. Naciśnij przycisk ◀ lub ▶, aby zmniejszyć lub zwiększyć wartość wybranej opcji.
4. Naciśnij przycisk **ENTER/OK**.
Naciśnij przycisk **EXIT**, aby zamknąć menu.



Konfigurowanie szczegółowych ustawień obrazu

Można wybrać preferowaną i dostosowaną do wzroku użytkownika temperaturę kolorów.

1. Naciśnij przycisk **MENU**, aby wyświetlić menu.
2. Naciśnij przycisk **ENTER/OK**, aby wybrać opcję „Obraz”.
3. Za pomocą przycisków **▲** lub **▼** wybierz opcję „Ustawienia szczegółowe”, a następnie ponownie naciśnij przycisk **ENTER/OK**.
4. Wybierz odpowiednią opcję, naciskając przyciski **▲** lub **▼**, a następnie naciśnij przycisk **ENTER/OK**. Dostępne opcje: Regulacja czerni, Kontrast dynamiczny, Gamma, Balans bieli, Kolory własne, Uwydatnienie krawędzi, Przestrzeń kolorów.
5. Po zakończeniu regulacji ustawień naciśnij przycisk **ENTER/OK**.
6. Naciśnij przycisk **EXIT**, aby zamknąć menu.
 - Opcję Ustawienia szczegółowe można wybrać w trybie obrazu Film lub Standardowy.
 - Jeśli funkcja DNle jest wyłączona, nie można wybrać opcji Ustawienia szczegółowe po wybraniu dla trybu obrazu ustawienia Standardowy.

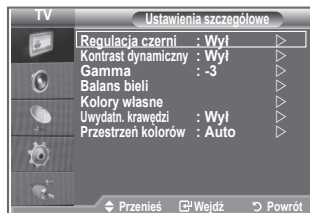

- ◆ **Regulacja czerni: Wył, Niski, Średni, Maks.**
Umożliwia wybór poziomu czerni na ekranie w celu dopasowania głębi obrazu.
- ◆ **Kontrast dynamiczny: Wył, Niski, Średni, Maks.**
Umożliwia wybranie optymalnego kontrastu obrazu.
- ◆ **Gamma: -3~ 3**
Umożliwia regulację średniego poziomu jasności obrazu.
Za pomocą przycisku **◀** lub **▶** wybierz optymalne ustawienie.
- ◆ **Balans bieli: Przes.czer./Przes.ziel./Przes.nieb./Wzm.czer./Wzm.ziel./Wzm.nieb./Zeruj**
Umożliwia regulację temperatury koloru w celu uzyskania bardziej naturalnych kolorów.
Przes.czer./Przes.ziel./Przes.nieb./Wzm.czer./Wzm.ziel./Wzm.nieb.: Zmiana wartości regulacji powoduje odświeżenie dostosowywanego ekranu.
Wybierz odpowiednią opcję, naciskając przycisk **▲** lub **▼**, a następnie naciśnij przycisk **ENTER/OK**.
Za pomocą przycisku **◀** lub **▶** wybierz optymalne ustawienie.
Zeruj: Uprzednio wybrane ustawienia balansu bieli zostają zastąpione domyślnymi ustawieniami fabrycznymi.
- ◆ **Kolory własne: Różowy/Zielony/Niebieski/Biały/Zeruj**
Ustawienia można dostosować do własnych upodobań.
Różowy/Zielony/Niebieski/Biały: Zmiana wartości regulacji powoduje odświeżenie dostosowywanego ekranu.
Wybierz odpowiednią opcję, naciskając przycisk **▲** lub **▼**, a następnie naciśnij przycisk **ENTER/OK**.
Za pomocą przycisku **◀** lub **▶** wybierz optymalne ustawienie.
➤ Zeruj: Uprzednie ustawienia kolorów zostaną zastąpione domyślnymi ustawieniami fabrycznymi.
- ◆ **Uwydatn. krawędzi: Wył/Wł**
Umożliwia uwydatnienie krawędzi obiektów.
- ◆ **Przestrzeń kolorów: Auto/Szeroki**
Umożliwia wybranie wartości Auto i Szeroki dla ustawienia przestrzeni reprodukcji kolorów sygnału wejściowego.

Zmiana rozmiaru obrazu



Istnieje możliwość wyboru rozmiaru obrazu najlepiej odpowiadającego aktualnym wymaganiom użytkownika.

1. Naciśnij przycisk **MENU**, aby wyświetlić menu.
Naciśnij przycisk **ENTER/OK**, aby wybrać opcję „Obraz”.
2. Za pomocą przycisków **▲** lub **▼** wybierz opcję „Rozmiar”, a następnie naciśnij przycisk **ENTER/OK**.
3. Wybierz odpowiednią opcję, naciskając przycisk **▲** lub **▼**.
Naciśnij przycisk **ENTER/OK**.
4. Naciśnij przycisk **EXIT**, aby zamknąć menu.

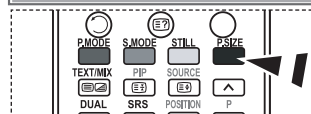
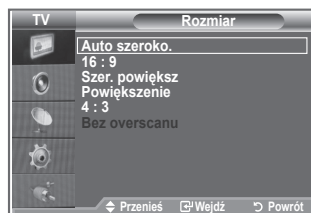
- ◆ **Auto szeroko.:** Automatyczne dopasowanie rozmiaru obrazu do proporcji ekranu „16:9”.
- ◆ **16 :9:** Dostosowuje rozmiar obrazu do formatu 16:9, odpowiedniego dla filmów DVD oraz innych programów szerokoekranowych.
- ◆ **Szer. powiększ:** Powiększenie obrazu do formatu większego niż 4:3.
- ◆ **Powiększenie:** Powiększenie obrazu panoramicznego 16:9 do pełnej wysokości ekranu.
- ◆ **4:3:** Jest to ustawienie domyślne dla filmów wideo i programów nadawanych w normalnym formacie obrazu.
- ◆ **Bez overscanu:** Wyświetla sygnał wejściowy w rzeczywistej postaci, bez dopasowywania w przypadku sygnału HDMI 720p, 1080i.



☞ Opcje te można wybierać także za pomocą przycisku **P.SIZE** na pilocie.

- Funkcja „Auto szeroko.” jest dostępna tylko w trybie „TV” „Złącze1”, „Złącze2”, „AV” i „S-VIDEO”.
- W trybie PC można wybierać tylko tryby „16:9” i „4:3”.
- Powiększenie: Wybierz opcję  za pomocą przycisku **◀** lub **▶**. Za pomocą przycisku **▲** lub **▼** można przesuwać obraz w górę i w dół. Po wybraniu opcji  za pomocą przycisku **▲** lub **▼** można powiększyć lub pomniejszyć obraz w pionie.
- Szer. powiększ: Po wybraniu opcji  za pomocą przycisku **▶** lub przycisku **ENTER/OK** można przesuwać ekran w górę/dół przy użyciu przycisków **▲** lub **▼**.

Zatrzymywanie bieżącego kadru

Naciśnij przycisk STILL, aby zatrzymać obraz. Naciśnij ponownie przycisk, aby przerwać działanie funkcji.

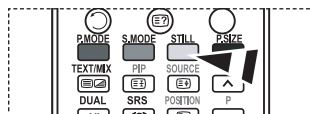

Wybieranie trybu ekranu

Po wybraniu dla rozmiaru obrazu ustawienia Auto szeroko, podczas oglądania programu w formacie 16:9 można wybrać ustawienie rozmiaru obrazu 4:3 WSS (Wide Screen Service) lub nie wybrać żadnego ustawienia. Poszczególne kraje europejskie wymagają użycia różnych rozmiarów obrazu, dlatego ustawienie tej funkcji powinno zostać określone przez użytkownika.

1. Naciśnij przycisk **MENU**, aby wyświetlić menu.
Naciśnij przycisk **ENTER/OK**, aby wybrać opcję „Obraz”.
2. Za pomocą przycisków **▲** lub **▼** wybierz opcję „Tryb ekranu”, a następnie naciśnij przycisk **ENTER/OK**.

3. Wybierz odpowiednią opcję, naciskając przycisk **▲** lub **▼**.
Naciśnij przycisk **ENTER/OK**.

Dostępne opcje: 16:9, Szer. powiększ., Powiększenie, 4:3

- ◆ 16:9: Ustawia obraz w formacie 16:9.
 - ◆ Szer. powiększ: Powiększenie obrazu do formatu większego niż 4:3.
 - ◆ Powiększenie: Rozciągnięcie w pionie obrazu wyświetlanego na ekranie.
 - ◆ 4:3: Wyświetlanie obrazu w formacie 4:3.
4. Naciśnij przycisk **EXIT**, aby zamknąć menu.
 - Opcja Rozmiar obrazu jest dostępna w trybie Auto szeroko.
 - Ta funkcja jest niedostępna w trybie PC, Moduł lub HDMI.

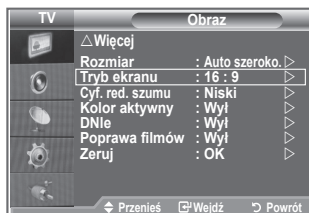

Przywracanie domyślnych ustawień obrazu

Ustawienia obrazu można przywrócić do fabrycznych wartości domyślnych.

1. Aby wybrać żądany efekt obrazu, należy postępować zgodnie z punktami od 1 do 3 opisanymi w części „Zmiana trybu wyświetlania obrazu” na stronie 13.
2. Za pomocą przycisków **▲** lub **▼** wybierz opcję „Zeruj”, a następnie naciśnij przycisk **ENTER/OK**.
3. Naciśnij przycisk **▲** lub **▼**, aby wybrać opcję «OK» lub «Anuluj». Naciśnij przycisk **ENTER/OK**.
4. Naciśnij przycisk **EXIT**, aby zamknąć menu.
 - Pozycja „Zeruj” będzie dostępna w każdym trybie obrazu.

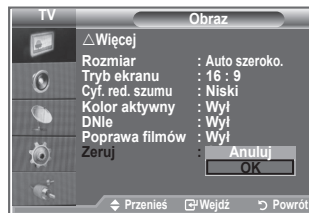
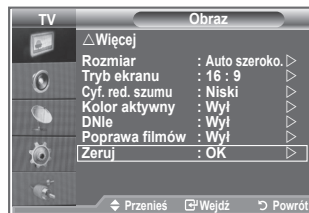

Cyf. red. szumu/Kolor aktywny/DNle/Poprawa filmów

Funkcja cyfrowej redukcji szumu eliminuje zakłócenia atmosferyczne i odbicia, które mogą pojawić się na ekranie. Jest ona przydatna, gdy sygnał docierający do telewizora jest zbyt słaby.

1. Naciśnij przycisk **MENU**, aby wyświetlić menu.
Naciśnij przycisk **ENTER/OK**, aby wybrać opcję „Obraz”.
2. Wybierz odpowiednią opcję, naciskając przyciski **▲** lub **▼**, a następnie naciśnij przycisk **ENTER/OK**.
Dostępne opcje: Cyf. red. szumu, Kolor aktywny, DNle, Poprawa filmów
3. Po zakończeniu regulacji ustawień naciśnij przycisk **ENTER/OK**.
4. Naciśnij przycisk **EXIT**, aby zamknąć menu.

◆ Cyf. red. szumu: Wyl/Niski/Średni/Maks./Auto

Ta funkcja, eliminująca zakłócenia atmosferyczne i odbicia, które mogą pojawić się na ekranie, jest przydatna, gdy sygnał docierający do telewizora jest słaby.

- Ta funkcja jest niedostępna w trybie PC.

◆ Kolor aktywny: Wł/Wył

Po włączeniu tej opcji kolory nieba i trawy będą mocniejsze bardziej jaskrawe w celu uzyskania żywego obrazu.

- Ta funkcja jest niedostępna w trybie PC.
- Ta funkcja jest niedostępna w trybie Film i Standardowy.

◆ DNle: Wyl/Demo/Wł

Ten telewizor jest wyposażony w funkcję DNle zapewniającą wysoką jakość obrazu. Po włączeniu funkcji DNle wyświetlany jest ekran z informacją o jej uaktywnieniu. Po wybraniu dla funkcji DNle ustawienia Demo, na ekranie wyświetlany jest jednocześnie obraz z zastosowaniem funkcji DNle i normalny obraz w celu zademonstrowania działania funkcji. Umożliwia to zaobserwowanie różnicy w jakości obrazu.

- DNle™ (Digital Natural Image engine) **DNle™**
Ta funkcja umożliwia poprawę jakości obrazu poprzez trójwymiarową redukcję szumów, uwydatnienie szczegółów, zwiększenie kontrastu oraz podwyższenie poziomu bieli. Nowy algorytm kompensacji obrazu umożliwia uzyskanie jaśniejszego, bardziej klarownego obrazu o większym poziomie szczegółów. Technologia DNle™ zapewnia poprawę jakości obrazu niezależnie od poziomu sygnału.
- Ta funkcja jest niedostępna w trybie PC.
- Ta funkcja jest niedostępna w trybie Film.

◆ Poprawa filmów: Wł/Wył

Zapewnia bardziej naturalny wygląd skóry i wyraźny tekst, nawet w szybkich scenach.

- Korzystaj z tej funkcji podczas oglądania filmów.
- Tryb z Szer. powiększ, Powiększenie i Bez overscanu nie jest obsługiwany.
- Ta funkcja jest niedostępna w trybie PC.

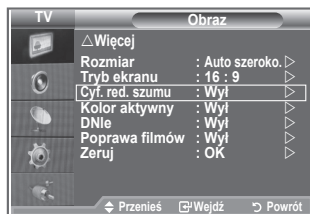

Wyświetlanie „obrazu w obrazie” (PIP)

Podczas wyświetlania wybranego programu lub sygnału z wejścia wideo można wyświetlić na głównym obrazie dodatkowy obraz. W ten sposób można oprócz wybranego programu oglądać jednocześnie dodatkowy program lub sygnał z wejścia wideo.

- Naciśnij przycisk **MENU**, aby wyświetlić menu.
Za pomocą przycisków ▲ lub ▼ wybierz opcję „Ustawienia”, a następnie naciśnij przycisk **ENTER/OK**.
- Za pomocą przycisków ▲ lub ▼ wybierz opcję „PIP”, a następnie naciśnij przycisk **ENTER/OK**.
- Naciśnij ponownie przycisk **ENTER/OK**.
Za pomocą przycisków ▲ lub ▼ wybierz ustawienie „W1”, a następnie naciśnij przycisk **ENTER/OK**.
➤ Po uaktywnieniu funkcji PIP, rozmiar okna głównego zmieni się na „16:9”.
- Za pomocą przycisków ▲ lub ▼ wybierz opcję „Źródło”, a następnie naciśnij przycisk **ENTER/OK**. Wybierz źródło obrazu podglądu za pomocą przycisków ▲ lub ▼ i naciśnij przycisk **ENTER/OK**.
➤ Okienko podglądu może obsługiwać różne źródła sygnału, w zależności od tego, co jest wyświetlane w głównym oknie.
- Naciśnij przycisk ▲ lub ▼, aby wybrać opcję „Rozmiar” dla obrazu podglądu, a następnie naciśnij przycisk **ENTER/OK**.
Wybierz rozmiar obrazu podglądu za pomocą przycisków ▲ lub ▼ i naciśnij przycisk **ENTER/OK**.
➤ Jeśli główny obraz jest wyświetlany w trybie „PC” i „Moduł”, opcja „Rozmiar” nie jest dostępna.
- Za pomocą przycisków ▲ lub ▼ wybierz opcję „Położenie”, a następnie naciśnij przycisk **ENTER/OK**.
Wybierz położenie obrazu podglądu za pomocą przycisków ▲ lub ▼ i naciśnij przycisk **ENTER/OK**.
- Za pomocą przycisków ▲ lub ▼ wybierz opcję „Program” i naciśnij przycisk **ENTER/OK**.
Następnie, naciskając przycisk ▲ lub ▼, wybierz kanał, który ma się pojawić w oknie podglądu.
Naciśnij przycisk **ENTER/OK**.
➤ Opcja „Program” może być włączona po wybraniu opcji TV dla okienka podglądu.
- Naciśnij przycisk **EXIT**, aby zamknąć menu.
➤ Można zauważyć, że obraz w okienku PIP stanie się nieco nienaturalny po ustawieniu wyświetlania gry lub tekstów piosenek do karaoke na ekranie głównym.

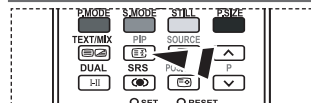

Naciśnij kilkakrotnie przycisk **PIP** na pilocie, aby włączyć lub wyłączyć funkcję „PIP”.

- ◆ **Źródło:** Wybór źródła obrazu w okienku.
- ◆ **Rozmiar:** Wybór rozmiaru okienka.
- ◆ **Położenie:** Przesuwanie okienka.
- ◆ **Program:** Służy do zmiany obrazu w oknie podglądu.

Ustawienia funkcji PIP

O: funkcja PIP działa, X: funkcja PIP nie działa

główne Okno	TV analog.	Ext1	Ext2	AV	S-Video	Component	HDMI	PC	TV digital
Component	O	O	O	O	X	X	X	X	X
HDMI	O	O	O	O	X	X	X	X	X
PC	O	O	O	O	X	X	X	X	X

Czerń HDMI

Umożliwia wybór poziomu czerni na ekranie w celu dopasowania głębi obrazu.

1. Naciśnij przycisk **MENU**, aby wyświetlić menu.
Za pomocą przycisków **▲** lub **▼** wybierz opcję „Ustawienia”, a następnie naciśnij przycisk **ENTER/OK**.
2. Za pomocą przycisków **▲** lub **▼** wybierz opcję „Czerń HDMI”, a następnie naciśnij przycisk **ENTER/OK**.
3. Naciśnij przycisk **▲** lub **▼**, aby wybrać ustawienie „Normalny” lub „Niski”, a następnie naciśnij przycisk **ENTER/OK**.
4. Naciśnij przycisk **EXIT**, aby zamknąć menu.
➤ Ta funkcja jest aktywna tylko, gdy źródło zewnętrzne jest podłączone do gniazda HDMI (sygnały RGB).

◆ **Normalny:** Ekran jest jaśniejszy.

◆ **Niski:** Ekran jest ciemniejszy.

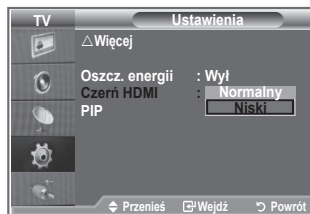

Zmianianie profilu dźwięku

Profile dźwięku umożliwiają dostosowanie ustawień do oglądanego programu.

1. Naciśnij przycisk **MENU**, aby wyświetlić menu.
Naciśnij przycisk **▲** lub **▼**, aby wybrać opcję „Dźwięk”, a następnie naciśnij przycisk **ENTER/OK**.
2. Naciśnij ponownie przycisk **ENTER/OK**, aby wybrać opcję „Tryb”.
3. Wybierz odpowiedni efekt dźwięku, naciskając przyciski **▲** lub **▼**, a następnie naciśnij przycisk **ENTER/OK**.
4. Naciśnij przycisk **EXIT**, aby zamknąć menu.

◆ **Standardowy:** Normalny tryb dźwięku.

◆ **Muzyka:** Uwypukla muzykę na tle głosu.

◆ **Film:** Zapewnia żywy i wyraźny dźwięk w filmach.

◆ **Mowa:** Uwypukla głos na tle innych dźwięków.

◆ **Użytkownika:** Umożliwia użytkownikowi określenie własnych ustawień.
(Szczegółowe informacje można znaleźć w punkcie „Wybieranie ustawień dźwięku”).



Wybieranie ustawień dźwięku

Ustawienia dźwięku można dostosowywać do swoich preferencji.

1. Naciśnij przycisk **MENU**, aby wyświetlić menu.
Naciśnij przycisk **▲** lub **▼**, aby wybrać opcję „Dźwięk”, a następnie naciśnij przycisk **ENTER/OK**.
2. Za pomocą przycisków **▲** lub **▼** wybierz opcję „Korektor”, a następnie naciśnij przycisk **ENTER/OK**.
3. Naciśnij przycisk **◀** lub **▶**, aby wybrać odpowiednią opcję.
Naciśnij przycisk **ENTER/OK**.
4. Za pomocą przycisków **▲** lub **▼** wybierz odpowiednie ustawienie. Naciśnij przycisk **ENTER/OK**.
5. Naciśnij przycisk **EXIT**, aby zamknąć menu.
➤ Wprowadzenie jakichkolwiek zmian ustawień powoduje automatycznie zmianę trybu dźwięku na tryb „Użytkownika”.



Ustawianie funkcji TruSurround XT (SRS TS XT)

TruSurround XT to opatentowana technologia firmy SRS, która umożliwia odtwarzanie wielokanałowego dźwięku przy użyciu dwóch głośników. Technologia TruSurround zapewnia realistyczne wrażenia symulujące dźwięk przestrzenny za pośrednictwem dowolnego zestawu dwóch głośników, w tym głośników wbudowanych w telewizor. Funkcja ta jest całkowicie zgodna z wszystkimi formatami wielokanałowymi.

1. Naciśnij przycisk **MENU**, aby wyświetlić menu.
Naciśnij przycisk **▲** lub **▼**, aby wybrać opcję „Dźwięk”, a następnie naciśnij przycisk **ENTER/OK**.
2. Za pomocą przycisków **▲** lub **▼** wybierz opcję „SRS TS XT”, a następnie naciśnij przycisk **ENTER/OK**.
3. Naciśnij przycisk **▲** lub **▼**, aby zmienić ustawienie na „Wł” lub „Wyl”. Naciśnij przycisk **ENTER/OK**.
4. Naciśnij przycisk **EXIT**, aby zamknąć menu.



TruSurround XT, SRS i symbol  są znakami towarowymi firmy SRS Labs, Inc. Technologia TruSurround XT jest używana na podstawie licencji firmy SRS Labs, Inc.

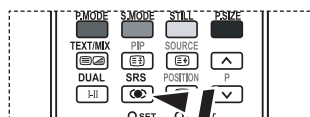

 Do ustawienia tych opcji można także użyć przycisku **SRS** na pilocie.

Podłączanie słuchawek

Do telewizora można podłączyć słuchawki, aby podczas oglądania telewizji nie przeszkadzać innym osobom znajdującym się w pokoju.

- Po włożeniu wtyku słuchawek do odpowiedniego gniazda, w menu Dźwięk dostępne są tylko opcje „SRS TS XT” i „Auto głośność”.
- Długotrwałe korzystanie ze słuchawek przy ustawionym wysokim poziomie głośności może być szkodliwe dla słuchu.
- Po podłączeniu słuchawek do telewizora dźwięk nie jest odtwarzany z głośników.
- Głośność dźwięku w słuchawkach i głośnikach jest ustawiana niezależnie.



Wybieranie trybu dźwięku

Można ustawić tryb dźwięku, naciskając przycisk „DUAL”.

Naciśnięcie tego przycisku powoduje wyświetlenie na ekranie bieżącego trybu dźwięku.

	Rodzaj dźwięku	DUAL 1/2	Domyślny
Stereo FM	Mono	MONO	Automatyczna zmiana
	Stereo	STEREO ↔ MONO	
	Dual	DUAL 1 ↔ DUAL 2	DUAL 1
NICAM Stereo	Mono	MONO	Automatyczna zmiana
	Stereo	MONO ↔ STEREO	
	Dual	MONO ↔ DUAL 1 DUAL 2 ←	DUAL 1

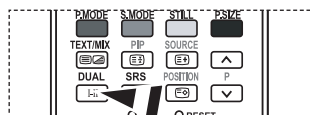

Do ustawienia tych opcji można także użyć przycisku **DUAL** na pilocie.

- Jeśli sygnał stereofoniczny jest słaby i przestawia się automatycznie, zaleca się ustawienie trybu Mono.

Automatyczne regulowanie głośności

Ponieważ poszczególne stacje nadają sygnał o różnych parametrach, prawie po każdej zmianie kanału konieczne jest ponowne wyregulowanie głośności. Ta funkcja umożliwi automatyczne dopasowanie głośności na odpowiednim kanale przez obniżenie jej, gdy modulacja sygnału jest wysoka, lub podwyższenie, gdy modulacja sygnału jest niska.

1. Naciśnij przycisk **MENU**, aby wyświetlić menu. Naciśnij przycisk **▲** lub **▼**, aby wybrać opcję „Dźwięk”, a następnie naciśnij przycisk **ENTER/OK**.
2. Za pomocą przycisków **▲** lub **▼** wybierz opcję „Auto głośność”, a następnie naciśnij przycisk **ENTER/OK**.
3. Naciśnij przycisk **▲** lub **▼**, aby zmienić ustawienie na „Wł” lub „Wyl”. Naciśnij przycisk **ENTER/OK**.
4. Naciśnij przycisk **EXIT**, aby zamknąć menu.



Włączanie wyciszenia wewnętrznych głośników

Jeśli dźwięk ma być odtwarzany przez oddzielne głośniki, należy wyłączyć wzmacniacz wewnętrzny.

1. Naciśnij przycisk **MENU**, aby wyświetlić menu.
Naciśnij przycisk **▲** lub **▼**, aby wybrać opcję „Dźwięk”, a następnie naciśnij przycisk **ENTER/OK**.
2. Za pomocą przycisków **▲** lub **▼** wybierz opcję „Wewn. wycisz.”, a następnie naciśnij przycisk **ENTER/OK**.
3. Naciśnij przycisk **▲** lub **▼**, aby zmienić ustawienie na „Wł” lub „Wył”. Naciśnij przycisk **ENTER/OK**.
4. Naciśnij przycisk **EXIT**, aby zamknąć menu.
➤ Jeśli opcja „Wewn. wycisz.” jest ustawiona na „Wł”, nie ma możliwości regulacji w menu dźwięku, oprócz opcji „Wybór Dźwięku” (w trybie obrazu w obrazie (PIP)).



Śłuchanie dźwięku z okna podglądu

W przypadku włączenia funkcji PIP możliwe jest słuchanie dźwięku z okienka podglądu.

1. Naciśnij przycisk **MENU**, aby wyświetlić menu.
Naciśnij przycisk **▲** lub **▼**, aby wybrać opcję „Dźwięk”, a następnie naciśnij przycisk **ENTER/OK**.
2. Naciśnij przycisk **▲** lub **▼**, aby wybrać opcję „Wybór Dźwięku”, a następnie naciśnij przycisk **ENTER/OK**.
3. Naciśnij przycisk **▲** lub **▼**, aby wybrać ustawienie „Dźwięk PIP”.
Naciśnij przycisk **ENTER/OK**.
4. Naciśnij przycisk **EXIT**, aby zamknąć menu.

- ◆ **Dźwięk Główny:** Umożliwia słuchanie dźwięku z głównego okna.
- ◆ **Dźwięk PIP:** Umożliwia słuchanie dźwięku z okienka podglądu.

- Można wybrać tę opcję, gdy dla opcji „PIP” jest wybrane ustawienie „Wł”.



Przywracanie domyślnych ustawień dźwięku

Jeśli Tryb gry jest włączony, funkcja przywracania domyślnych ustawień dźwięku jest aktywna. Jeśli funkcja przywracania ustawień domyślnych zostanie wybrana po dokonaniu ustawień dźwięku w korektorze, wartości domyślne ustawień korektora zostaną przywrócone.



1. Naciśnij przycisk **MENU**, aby wyświetlić menu.
Naciśnij przycisk **▲** lub **▼**, aby wybrać opcję „Dźwięk”, a następnie naciśnij przycisk **ENTER/OK**.
2. Za pomocą przycisków **▲** lub **▼** wybierz opcję „Zeruj”, a następnie naciśnij przycisk **ENTER/OK**.
3. Naciśnij przycisk **EXIT**, aby zamknąć menu.
➤ Można wybrać tę opcję, gdy dla opcji „Tryb gry” jest wybrane ustawienie „Wł”.

Ustawianie i wyświetlanie zegara

Telewizor wyposażony jest w funkcję zegara, który można ustawić tak, aby po naciśnięciu przycisku **INFO** wyświetlana była aktualna godzina. Ustawienie zegara jest także niezbędne, aby móc korzystać z automatycznego włącznika/wyłącznika czasowego.



1. Naciśnij przycisk **MENU**, aby wyświetlić menu.
Za pomocą przycisków **▲** lub **▼** wybierz opcję „Ustawienia”, a następnie naciśnij przycisk **ENTER/OK**.
2. Za pomocą przycisków **▲** lub **▼** wybierz opcję „Czas”, a następnie naciśnij przycisk **ENTER/OK**.
3. Naciśnij przycisk **ENTER/OK**, aby wybrać opcję „Ust. zegara”.

4.	Aby...	Naciśnij przycisk...
	Przejdź do pola „Mies”, „Data”, „Rok”, „godz.” lub „Minuta”	◀ lub ▶
	Ustawić wartość w polu „Mies”, „Data”, „Rok”, „godz.” lub „Minuta”	▲ lub ▼
	Naciśnij przycisk ENTER/OK .	



5. Naciśnij przycisk **EXIT**, aby zamknąć menu.
➤ Po odłączeniu przewodu zasilania należy ponownie ustawić zegar.
➤ Rok, miesiąc, datę, godzinę i minutę można także ustawić za pomocą przycisków numerycznych na pilocie.

Nastawianie automatycznego wyłączenia

Telewizor może przejść automatycznie w tryb gotowości po upływie wybranego czasu (w przedziale od 30 do 180 minut).

- Naciśnij przycisk **MENU**, aby wyświetlić menu.
Za pomocą przycisków **▲** lub **▼** wybierz opcję „Ustawienia”, a następnie naciśnij przycisk **ENTER/OK**.
- Za pomocą przycisków **▲** lub **▼** wybierz opcję „Czas”, a następnie naciśnij przycisk **ENTER/OK**.
- Za pomocą przycisków **▲** lub **▼** wybierz opcję „Automatycz. wył.”, a następnie naciśnij przycisk **ENTER/OK**.
- Naciśnij kilkakrotnie przycisk **▲** lub **▼**, aż do pojawienia się właściwego czasu (Wył., 30, 60, 90, 120, 150, 180). Naciśnij przycisk **ENTER/OK**.
- Naciśnij przycisk **EXIT**, aby zamknąć menu.
 - Po upływie wybranego czasu telewizor automatycznie przełączy się w tryb gotowości.

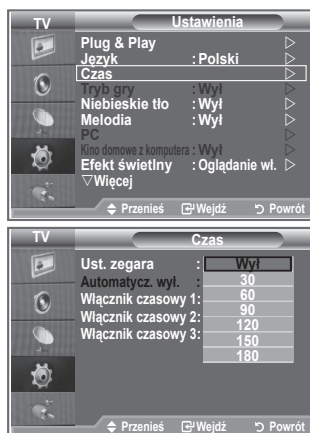

Automatyczne włączanie i wyłączenie telewizora

- Naciśnij przycisk **MENU**, aby wyświetlić menu.
Za pomocą przycisków **▲** lub **▼** wybierz opcję „Ustawienia”, a następnie naciśnij przycisk **ENTER/OK**.
- Za pomocą przycisków **▲** lub **▼** wybierz opcję „Czas”, a następnie naciśnij przycisk **ENTER/OK**.
- Za pomocą przycisków **▲** lub **▼** wybierz opcję „Włącznik czasowy 1”, „Włącznik czasowy 2”, „Włącznik czasowy 3”, a następnie naciśnij przycisk **ENTER/OK**.
- Za pomocą przycisków **▲** lub **▼** ustaw wartość w polu „Godz.”, a następnie naciśnij przycisk **▶**, aby przejść do następnej czynności.

Pozostałe elementy należy ustawić w taki sam sposób.

	Tak/ Nie	Naciśnij przycisk ▲ lub ▼
Powtóż	Wybierz opcję Jednokrotnie, Codziennie, Pon. – pt., Pon. – sob., Sob. – niedziel.	Naciśnij przycisk ▲ lub ▼
Głośność	Ustaw wartość od 0 do 100	Naciśnij przycisk ▲ lub ▼
Program	Ustaw wartość od Program	Naciśnij przycisk ▲ lub ▼

- Po zakończeniu naciśnij przycisk **RETURN**, aby zamknąć menu.
 - Po naciśnięciu przycisku **INFO** będzie wyświetlana bieżąca godzina.
 - Godzinę i minuty można wprowadzić bezpośrednio za pomocą przycisków numerycznych na pilocie.
- Naciśnij przycisk **EXIT**, aby zamknąć menu.

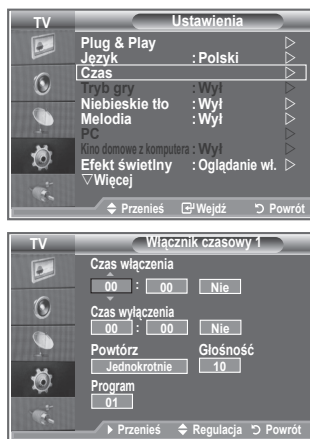

Wybieranie języka

Po włączeniu telewizora po raz pierwszy należy wybrać język, w którym będą wyświetlane menu i komunikaty ekranowe.

1. Naciśnij przycisk **MENU**, aby wyświetlić menu ekranowe. Za pomocą przycisków **▲** lub **▼** wybierz opcję „Ustawienia”, a następnie naciśnij przycisk **ENTER/OK**.
2. Za pomocą przycisków **▲** lub **▼** wybierz opcję „Język”, a następnie naciśnij przycisk **ENTER/OK**.
3. Wybierz odpowiednią opcję, naciskając przycisk **▲** lub **▼**. Naciśnij przycisk **ENTER/OK**.
 - Można wybrać jeden spośród 21 języków.
4. Naciśnij przycisk **EXIT**, aby zamknąć menu.



Korzystanie z trybu gry

Po podłączeniu do konsoli gier, takiej jak na przykład PlayStation™ lub Xbox™, można spotęgować wrażenia płynące z gry, jeśli wybierze się tryb gry.

1. Naciśnij przycisk **MENU**, aby wyświetlić menu. Za pomocą przycisków **▲** lub **▼** wybierz opcję „Ustawienia”, a następnie naciśnij przycisk **ENTER/OK**.
2. Za pomocą przycisków **▲** lub **▼** wybierz opcję „Tryb gry”, a następnie naciśnij przycisk **ENTER/OK**.
3. Naciśnij przycisk **▲** lub **▼**, aby zmienić ustawienie na „Wł” lub „Wyl”. Naciśnij przycisk **ENTER/OK**.
4. Naciśnij przycisk **EXIT**, aby zamknąć menu.
 - Aby odłączyć konsolę do gier i podłączyć inne urządzenie zewnętrzne, anuluj tryb gry w menu Ustawienia.
 - Jeśli w trybie gry wyświetlone zostanie menu telewizyjne, obraz na ekranie drga.
 - Tryb gry jest niedostępny w trybie TV.
 - Jeśli włączony jest tryb gry:
 - Nastąpi automatyczna zmiana Trybu obrazu na Standardowy oraz Trybu dźwięku na Użytkownika. Użytkownik nie może zmienić ustawień tych trybów.
 - Tryb dźwięku w menu dźwięku jest nieaktywny. Ustaw dźwięk za pomocą korektora.
 - Funkcja przywracania domyślnych ustawień dźwięku jest uaktywniona. Jeśli funkcja przywracania ustawień domyślnych zostanie wybrana po dokonaniu ustawień dźwięku w korektorze, wartości domyślne ustawień korektora zostaną przywrócone.

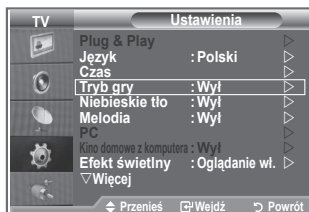

Ustawianie niebieskiego tła/Wybijeranie melodii

Niebieskie tło:

Jeśli telewizor nie odbiera żadnego sygnału lub odbierany sygnał jest bardzo słaby, zamiast niewyraźnego, szumiącego obrazu automatycznie ukazuje się niebieskie tło.

Jeśli jednak, pomimo złej jakości obrazu, chcesz oglądać program, należy wyłączyć funkcję Niebieskie tło.

Melodia:

Włączaniu i wyłączeniu telewizora może towarzyszyć sygnał dźwiękowy.

1. Naciśnij przycisk **MENU**, aby wyświetlić menu.
Za pomocą przycisków ▲ lub ▼ wybierz opcję „Ustawienia”, a następnie naciśnij przycisk **ENTER/OK**.
2. Naciśnij przycisk ▲ lub ▼, aby wybrać opcję „Niebieskie tło” lub „Melodia”. Naciśnij przycisk **ENTER/OK**.
3. Po zakończeniu regulacji ustawień naciśnij przycisk **ENTER/OK**.
◆ **Niebieskie tło:** Wyl/Wł
◆ **Melodia:** Wyl/Niski/Średni/Maks.
4. Naciśnij przycisk **EXIT**, aby zamknąć menu.

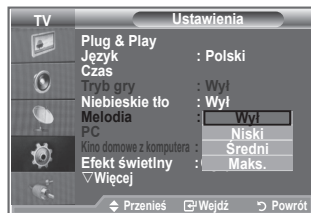
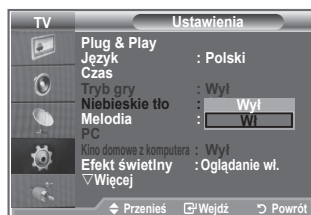

Konfiguracja kina domowego z komputera

Można wyświetlać obraz w lepszej jakości, konfigurując ustawienia ekranu w trybie PC.

Po włączeniu funkcji Kino domowe z komputera możesz skonfigurować funkcję Ustawienia szczegółowe (gdy dla opcji Tryb obrazu jest wybrane ustawienie Standardowy lub Film), tak jak w trybie PC.

1. Naciśnij przycisk **MENU**, aby wyświetlić menu.
Za pomocą przycisków ▲ lub ▼ wybierz opcję „Ustawienia”, a następnie naciśnij przycisk **ENTER/OK**.
2. Naciśnij przycisk ▲ lub ▼, aby wybrać opcję „Kino domowe z komputera”.
Naciśnij przycisk **ENTER/OK**.
3. Naciśnij przycisk ▲ lub ▼, aby zmienić ustawienie na „Wł” lub „Wyl”.
Naciśnij przycisk **ENTER/OK**.
4. Naciśnij przycisk **EXIT**, aby zamknąć menu.
➤ Ta funkcja jest dostępna tylko w trybie PC.



Ustawianie opcji Światło diody

Istnieje możliwość włączenia lub wyłączenia niebieskiej diody na telewizorze. Tej opcji należy użyć w celu zmniejszenia zużycia energii lub wtedy, gdy światło diody jest nieprzyjemne dla oczu.

1. Naciśnij przycisk **MENU**, aby wyświetlić menu ekranowe.
Za pomocą przycisków ▲ lub ▼ wybierz opcję „Ustawienia”, a następnie naciśnij przycisk **ENTER/OK**.
2. Za pomocą przycisków ▲ lub ▼ wybierz opcję „Efekt świetlny”, a następnie naciśnij przycisk **ENTER/OK**.
3. Wybierz odpowiednią opcję (Wył., Czuwanie wł., Oglądanie wł., Wł), naciskając przycisk ▲ lub ▼.
Naciśnij przycisk **ENTER/OK**.

◆ Wył:	Dioda nie zapali się.
◆ Czuwanie wł.:	Dioda świeci w trybie gotowości.
◆ Oglądanie wł.:	Dioda świeci podczas oglądania telewizji.
◆ Wł:	Dioda zacznie świecić po wyłączeniu telewizora.

4. Naciśnij przycisk **EXIT**, aby zamknąć menu.

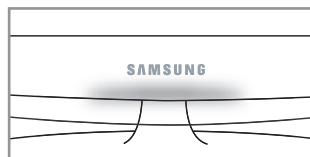

[LE32R81, LE37R81, LE40R81,
LE32R83, LE37R83, LE40R83]

Korzystanie z funkcji oszczędności energii

Ta funkcja służy do dostosowywania jasności wyświetlanego na telewizorze obrazu w celu ograniczenia zużycia energii.

Oglądając telewizję wieczorem, dla trybu „Oszcz. energii” należy wybrać opcję „Maks.”, aby zmniejszyć drażniący dla oczu efekt, jak również zużycie energii.

1. Naciśnij przycisk **MENU**, aby wyświetlić menu ekranowe.
Za pomocą przycisków ▲ lub ▼ wybierz opcję „Ustawienia”, a następnie naciśnij przycisk **ENTER/OK**.
2. Za pomocą przycisków ▲ lub ▼ wybierz opcję „Oszcz. energii”, a następnie naciśnij przycisk **ENTER/OK**.
3. Wybierz odpowiednią opcję (Wył., Niski, Średni, Maks., Auto), naciskając przycisk ▲ lub ▼. Naciśnij przycisk **ENTER/OK**.
4. Naciśnij przycisk **EXIT**, aby zamknąć menu.



Wybieranie źródła

Do wyboru jest szereg zewnętrznych źródeł podłączanych do gniazd wejściowych telewizora.

1. Naciśnij przycisk **MENU**, aby wyświetlić menu.
Za pomocą przycisków **▲** lub **▼** wybierz opcję „Wejście”, a następnie naciśnij przycisk **ENTER/OK**.
2. Naciśnij ponownie przycisk **ENTER/OK**, aby wybrać opcję „Wybierz źródło”.
➤ Gdy do telewizora nie jest podłączone żadne urządzenie zewnętrzne, dla opcji „Wybierz źródło” dostępne są tylko ustawienia „TV”, „Złącze1” i „Złącze2”. Ustawienia „AV”, „S-Video”, „Moduł”, „PC”, „HDMI1”, „HDMI2”, „HDMI3” są dostępne dopiero po podłączeniu urządzenia do odpowiedniego gniazda.
3. Wybierz odpowiednie urządzenie, naciskając przycisk **▲** lub **▼**.
Naciśnij przycisk **ENTER/OK**.

 Naciśnij przycisk **SOURCE** na pilocie, aby przejrzeć wszystkie dostępne źródła sygnału. Tryb TV można wybrać za pomocą przycisku **TV**, przycisków numerycznych (0~9) albo przycisku **P** na pilocie. Trybu nie można wybrać za pomocą przycisku **SOURCE**.

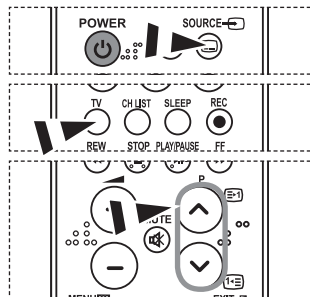

Edytowanie nazw źródeł sygnału wejściowego

Nazwanie urządzeń podłączonych do gniazd wejściowych ułatwia wybieranie właściwego źródła sygnału.

1. Naciśnij przycisk **MENU**, aby wyświetlić menu.
Naciśnij przycisk **ENTER/OK**, aby wybrać opcję „Wejście”.
2. Za pomocą przycisków **▲** lub **▼** wybierz opcję „Edytuj nazwę”, a następnie naciśnij przycisk **ENTER/OK**.
3. Za pomocą przycisków **▲** lub **▼** wybierz urządzenie, którego nazwę chcesz edytować. Naciśnij przycisk **ENTER/OK**.
4. Naciśnij przycisk **▲** lub **▼**, aby wybrać odpowiednie urządzenie. Naciśnij przycisk **ENTER/OK**.
5. Naciśnij przycisk **EXIT**, aby zamknąć menu.



Dekoder telegazety

Wraz z większością kanałów przesyłany jest również sygnał telegazety, zawierający takie informacje, jak:

- ◆ program telewizyjny,
- ◆ aktualne wiadomości i prognoza pogody,
- ◆ informacje sportowe,
- ◆ napisy dla osób niedosłyszących.

Strony telegazety są uporządkowane według sześciu kategorii:

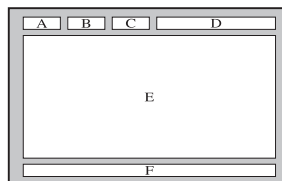

Część	Zawartość
A	Numer wybranej strony.
B	Identyfikator stacji nadawczej.
C	Numer bieżącej strony lub stan wyszukiwania.
D	Data i godzina.
E	Tekst.
F	Informacje o stanie.

Wyświetlanie telegazety

Telegazetę można wyświetlić w dowolnym momencie, ale sygnał odbieranego programu musi być dobrej jakości. W przeciwnym wypadku:

- ◆ informacje mogą być niekompletne,
- ◆ niektóre strony mogą nie być wyświetlane.

Aby przejść w tryb telegazety i wyświetlić wybraną stronę:

1. Za pomocą przycisków P \odot (E2) lub P \odot (E3) wybierz kanał udostępniający telegazetę.
2. Naciśnij przycisk **TEXT/MIX** (E4), aby przejść w tryb telegazety.
 - Na ekranie pojawi się spis treści telegazety. Do spisu treści można w każdej chwili powrócić, naciskając przycisk **MENU** (E5).
3. Naciśnij ponownie przycisk **TEXT/MIX** (E4).
 - Na ekranie będzie wyświetlana kolejno telegazeta, powiększona telegazeta lub telegazeta na tle obrazu telewizyjnego.
4. Naciśnij przycisk **TV**, aby zakończyć wyświetlanie telegazety.
 - Jeśli podczas przeglądania telegazety są wyświetlane nieprawidłowe znaki, upewnij się, że język telegazety jest identyczny z językiem wybranym w menu „Ustawienia”. Jeśli języki różnią się, w menu „Ustawienia” wybierz język, w jakim jest nadawana telegazeta.

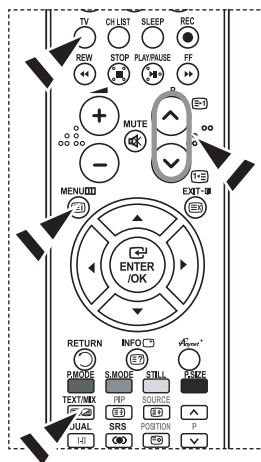

Wybieranie określonej strony telegazety

Wprowadź i zatwierdź numer strony bezpośrednio przy użyciu przycisków numerycznych na pilocie:

1. Wprowadź trzycyfrowy numer strony podany w spisie treści, naciskając odpowiednie przyciski numeryczne.
2. Jeżeli wybrana strona jest powiązana ze stronami dodatkowymi, strony te będą kolejno wyświetlane. Aby zatrzymać się na jednej ze stron, naciśnij przycisk **PIP** (E3). Naciśnij ponownie przycisk **PIP** (E3), aby wznowić odświeżanie stron.
3. Korzystanie z poszczególnych opcji wyświetlania:

Aby wyświetlić...	Naciśnij przycisk...
Zarówno telegazetę, jak i zwykły program	TEXT/MIX (E4)
Ukryty tekst (aby np. znaleźć odpowiedzi do quizu)	INFO (E2)
Zwykły ekran	INFO (E2)
Stronę dodatkową, wprowadzając jej czterocyfrowy numer	PRE-CH (E9)
Następną stronę	P (E3)
Poprzednią stronę	P (E3)
Dwukrotnie większe litery w: <ul style="list-style-type: none"> • górnej połowie ekranu • dolnej połowie ekranu 	SOURCE (E3) <ul style="list-style-type: none"> • Jeden raz • Dwa razy • Trzy razy
Zwykły ekran	

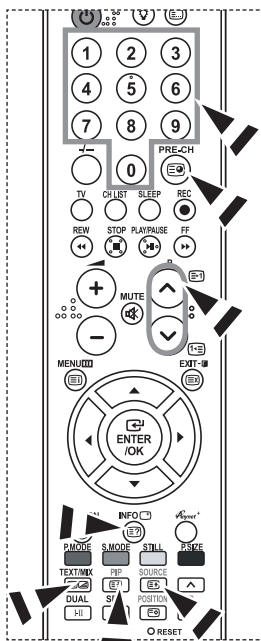

Wybieranie strony telegazety za pomocą funkcji Fastext

Poszczególne tematy zawarte w telegazecie są oznaczone przy użyciu kolorów i mogą zostać wybrane przez naciśnięcie kolorowych przycisków na pilocie.

1. Wyświetl stronę telegazety, naciskając przycisk **TEXT/MIX** (☰/✉).
2. Naciśnij kolorowy przycisk odpowiadający tematowi, który chcesz przeczytać (dostępne tematy są podane w wierszu stanu).
3. Naciśnij czerwony przycisk, aby wyświetlić poprzednią stronę. Naciśnij zielony przycisk, aby wyświetlić następną stronę.
4. Naciśnij przycisk **TV**, aby zakończyć wyświetlanie telegazety.

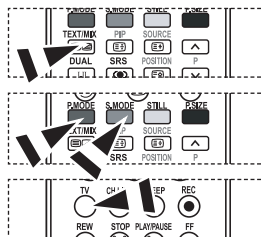

Konfigurowanie pilota

Po prawidłowym skonfigurowaniu pilot może działać w pięciu różnych trybach: telewizora (TV), odtwarzacza DVD (DVD), przystawki telewizji kablowej (Cable), dekodera (STB) lub magnetowidu (VCR). Naciśnij odpowiedni przycisk na pilocie, aby przełączyć go w żądany tryb działania i móc sterować wybranym urządzeniem.

- Pilot może nie współpracować z niektórymi odtwarzaczami DVD, magnetowidami, przystawkami telewizji kablowej i dekodernami.

Konfiguracja pilota w celu obsługi VCR, CABLE, DVD lub STB

1. Wyłącz VCR, CABLE, DVD lub STB.
2. Naciśnij przycisk **VCR**, **CABLE**, **DVD** lub **STB** na pilocie telewizora.
3. Naciśnij przycisk **SET** na pilocie telewizora.
4. Za pomocą przycisków numerycznych na pilocie wpisz 3-cyfrowy kod odpowiadający marce posiadanego magnetowidu, który można znaleźć na stronie 34-36 tej instrukcji obsługi. Wprowadź wszystkie trzy cyfry kodu, nawet gdy pierwszą cyfrą jest „0”. (Jeśli wymienionych jest kilka kodów, wypróbuj pierwszy z nich).
5. Naciśnij przycisk **POWER** ϕ na pilocie. Magnetowid włączy się, jeśli pilot został skonfigurowany poprawnie. Jeśli magnetowid nie włącza się, powtórz czynności w punktach 2, 3 i 4, ale spróbuj użyć innych kodów dla marki posiadanego urządzenia. Jeśli na liście nie ma innych kodów, spróbuj wpisać kolejne kody magnetowidów, zaczynając od 000 aż do 080.

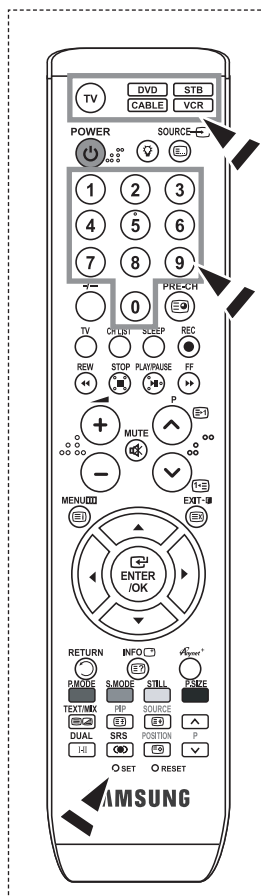

Kody pilota

➤ MAGNETOWIDY

Marka	Kod
SAMSUNG	000 001 002 003 004 005 077 078 079
ADMIRAL	020
AIWA	025
AKAI	004 027 032
AUDIO DYNAMICS	007 026
BELL&HOWELL	018
BROKSONIC	022
CANDLE	002 003 006 008 015 055
CANON	021 056
CITIZEN	002 003 006 008 015 055
COLORTYME	007
CRAIG	002 024
CURTIS MATHES	002 007 008 017 021 025 056 064 066
DAEWOO	003 010 011 012 013 014 015 016
DB	007 026
DIMENSIA	017
DYNATECH	025
ELECTROHOME	034
EMERSON	001 003 006 021 022 025 030 032 034 040 047 050 052 060 063 065 066 067 069 073
FISHER	018 024 028 029 048 051 061
FUNAI	025
GENERAL ELECTRIC	002 005 017 021 056
GO VIDEO	002
HARMAN KARDON	007
HITACHI	019 025 041 042 074
INSTANT REPLAY	021
JC PENNEY	002 007 018 019 021 026 037 041 054 056
JCL	007 008 018 021 026 037
JVC	081 082 083
KENWOOD	007 008 018 021 026 037
KLH	070
KONIA	036
LG(Goldstar)	006 007 008 009 010
LLOYD	025
LOGIK	038
LXI	025
MAGNAVOX	021 056 059
MARANTZ	007 008 018 021 026 037 062
MARTA	006
MEI	021
MEMOREX	006 021 024 025
MGA	034
MIDLAND	005
MINOLTA	019 041 075
MITSUBISHI	019 034 041 046

Marka	Kod
MONTGOMERY WARD	020
MTC	002 025
MULTITECH	002 005 025 038
NEC	007 008 018 026 037 062 064
OPTIMUS	020
ORION	073 074 075 076
PANASONIC	021 056 071 072
PENTAX	019 041 075
PENTEX RESEARCH+	008
PHILCO	021 056 059
PHILIPS	021 080
PIONEER	019 026 039 053
PORTLAND	015 049 055
PROSCAN	017
QUARTZ	018
QUASAR	021 056
RADIO SHACK/ REALISTIC	006 018 020 021 024 025 029 034 048 056
RCA	002 017 019 021 035 041 043 057 068 076
SANSUI	026
SANYO	018 024
SCOTT	003 047 052 067
SEARS	006 018 019 024 028 029 041 048 051
SHARP	020 034 045 015
SHIMTOM	027 033 038 058
SIGNATURE	025
SONY	027 033 044
SYLVANIA	021 025 056 059
SYMPHONIC	025
TANDY	018 025
TASHIKA	006
TATUNG	037
TEAC	025 037 068
TECHNICS	021
TEKNIKA	006 021 025 031
TMK	066
TOSHIBA	003 019 029 051 052
TOTEVISION	002 006
UNITECH	002
VECTOR RESEARCH	007 026
VICTOR	026
VIDEO CONCEPTS	007 026
VIDEOSONIC	002
WARDS	002 003 006 019 020 021 024 025 034 038 041
YAMAHA	007 008 018 026 037
ZENITH	023 027 033

➤ PRZYSTAWKI TELEWIZJI KABLOWEJ

Marka	Kod
SAMSUNG	000 001 002 003 004 005 006 007
GI	041
HAMLIN	003 024 031
HITACHI	025 030
JERROLD	038 039
MACOM	025 030
MAGNAVOX	019 023 028
OAK	026
PANASONIC	003 022 027 037 044
PHILIPS	019 021 023 028
PIONEER	004 018 020 044
RCA	014 022 040
REGAL	003

➤ ODTWARZACZE DVD FIRMY SAMSUNG

Produkt	Kod
DVD	000 001 002
DVDR	003 004
BD Record	005 006
VCR COMBO	007 008 009 010 011
VCR Record	012
DHR COMBO	013

➤ ODTWARZACZE DVD

Marka	Kod
ANAM	030
AUDIOVOX	075
AUDIOLOGIC	085
ANABA	072
APEX DIGITAL	070 071 074 086 083 084 088 111 112
AIWA	114
BROKSONIC	062
BLAUPUNKT	074
B&K	122 123
CURTIS MATHES	027
CYBER HOME	077 078 079 082
CLARION	080 125
CIRRUS	081
CYBER HOME	065
CINEVISION	095
DAEWOO	066
DENON	146
FARENHEIT	067 068
FISHER	090
GPX	060
GO VIDEO	061 089 133 135
GE	069 074
GREENHILL	074
HITACHI	064 113
HITEKER	071
HOYO	073
HARMAN / KARDON	091 110
IRT	089

Marka	Kod
REGENCY	015 023
SA	042 043
SCIENTIFIC ATLAN	042 043
SPRUCER	022
STARGATE 2000	036
SYLVANIA	016
TEXSCAN	016
TOCOM	032
UNIVERSAL	033 034
VIEWSTAR	019 021 023 028
WAMER AMEX	046
ZENITH	017 029 035 037 045

Produkt	Kod
Home Theater VCR COMBO	014 015 016
HDD Recorder COMBO	017
TWIN TRAY COMBO	018
STB DVD COMBO	019
DVD Receiver	020
AV Receiver	021

Marka	Kod
INTEGRA	092
JBL	091
JVC	022 033 115 116
JATON	073
KENWOOD	051 108 109
KISS	073
KONKA	059 100 106 107
KLH	074 075
LG(Goldstar)	025 031
LOEWE	057
LASONIC	058
MOBILE AUTHORITY	054
MEMOREX	055
MALATA	056
MAGNAVOX	076 093
MINTEK	074 094
MONYKA	073
NORCENT	048 049 050
NEXT BASE	052
NEC	053
NANTAU	144
NESA	074
OPTOMEDIA ELECTRONICS	105
OPTIVIEW	072
ONKYO	076 092 119
PHILCO	044 045
PRINCETON	046 047
PROSCAN	023

➤ ODTWARZACZE DVD

Marka	Kod
PANASONIC	024 034 124 134 136 137 138
PHILIPS	036 076
ROTEL	117 118
RIO	120
RCA	023 035 074 075 131 132
RAITE	073
ROWA	038
SAMPO	104
SONY	026 029 126 127 128 129 130 141
SHERWOOD	039 041
SVA	042
SYLVANIA	043 093
SHARP	140
SANSUI	062
SANYO	062 090
SHINSONIC	094

➤ DEKODERY FIRMY SAMSUNG

Produkt	Kod
Ground wave STB	001 002
Satellite STB	003
CABLE STB	004
STB DVD COMBO	008
Satellite STB HDD COMBO Standard	009

➤ DEKODERY

Marka	Kod
ALPHASTAR	023
ANAM	043
CHANNEL MASTER	018 034
CROSSDIGITAL	019
CHAPARRAL	035
DIRECT TV	015 016 017 019 022 045 060 061 062 065 066 067 068
DAEWOO	074
DISH NETWORK SYSTEM	069 070
DISHPRO	069
DRAKE	018 024 032
DX ANTENNA	027
ECHOSTAR	025 069 070 071
EXPRESSVU	069
GOI	069
GE	065
GENERAL INSTRUMENT	046 047 048 063 064
HTS	069
HOME CABLE	056
HITACHI	022
HUGHES NETWORK	015 017
IQ	020
IQ PRISM	020
JANEIL	059
JERROID	063
JVC	069 070
LG(Goldstar)	044 073

Marka	Kod
THOMSON	145
TOSHIBA	028 062 076
TECHNICS	139
TVIEW	072
TOKAI	073
TEAC	096
TECHWOOD	097
TREDEX	098 099 101
URBAN CONCEPTS	076
VENTURER	075
VOCOPRO	102
YAMAHA	032 063
YAMAKAWA	040 073
XWAVE	103
ZENITH	076 121

Produkt	Kod
Satellite STB HDD COMBO Premium	010
CABLE STB HDD COMBO Standard	011
CABLE STB HDD COMBO Premium	012
Ground wave STB HDD COMBO Standard	013
Ground wave STB HDD COMBO Premium	014

Marka	Kod
MAGNAVOX	016 021 036 038 039 040 041 042
MEMOREX	016
MOTOROLA	064
MACOM	018
MITSUBISHI	015
NEXT LEVEL	047 048 064
PHILIPS	015 016 017 021 033 036 038 039 040 041 042 067
PRIMESTAR	046 049 050 063
PANASONIC	058 059 061 062
PAYSAT	016
PROSCAN	065 066
RCA	051 052 053 065 066
RADIOSHACK	064
REALISTIC	057
STAR TRAK	026
STS	020 027
SKY	031
SKY LIFE	005 006 007
SHACK	064
STAR CHOICE	064
SONY	054 060
TOSHIBA	015 017 028 029 030 072
ULTIMATE TV	060 066
UNIDEN	016 021 037 055 056 057
ZENITH	024 031 068

Konfigurowanie oprogramowania na komputerze (na przykładzie systemu Windows XP)

Poniżej przedstawiono ustawienia ekranu w systemie Windows w przypadku typowego zestawu komputerowego. Wygląd ekranów na poszczególnych komputerach może się różnić w zależności od wersji systemu Windows i typu karty graficznej. Pomimo różnic w wyglądzie podstawowe opcje konfiguracji są na ogół takie same. (w przeciwnym wypadku należy skontaktować się z producentem komputera lub sprzedawcą produktów firmy Samsung).



1. W menu Start systemu Windows kliknij opcję „Panel sterowania”.
2. W oknie panelu sterowania wybierz kategorię „Wygląd i kompozycje”, aby wyświetlić kolejne okno.
3. W oknie panelu sterowania wybierz kategorię „Ekran”, aby wyświetlić kolejne okno.
4. W wyświetlonym oknie przejdź na kartę „Ustawienia”. Poprawne ustawienie rozmiaru ekranu (rozdzielczości): Optymalnie — 1360 x 768. Jeśli jest dostępna opcja pionowej częstotliwości odświeżania ekranu, poprawną wartością będzie „60” lub „60 Hz”. W przeciwnym wypadku kliknij przycisk „OK”, aby zamknąć okno.

Tryby wyświetlania

Położenie i rozmiar ekranu różnią się w zależności od typu monitora komputera i wybranej rozdzielczości. Zaleca się stosowanie wartości rozdzielczości podanych w tabeli. (Telewizor obsługuje wszystkie rozdzielczości mieszczące się pomiędzy podanymi granicznymi wartościami obsługiwanych rozdzielczości).

➤ D-Sub Wejście

Tryb	Rozdzielczość	Częstotliwość pozioma (kHz)	Częstotliwość pionowa (Hz)	Częstotliwość zegara pikseli (MHz)	Polaryzacja synchronizacji (pozioma/pionowa)
IBM	640×350	31,469	70,086	25,175	+/-
	720×400	31,469	70,087	28,322	-/+
	640×480	31,469	59,940	25,175	-/-
VESA	640×480	37,861	72,809	31,500	-/-
	640×480	37,500	75,000	31,500	-/-
	640×480	43,269	85,008	36,000	-/-
	800×600	37,879	60,317	40,000	+/+
	800×600	48,077	72,188	50,000	+/+
	800×600	46,875	75,000	49,500	+/+
	800×600	53,674	85,061	56,250	+/+
	1024×768	48,363	60,004	65,000	-/-
	1024×768	56,476	70,069	75,000	-/-
	1024×768	68,677	84,997	94,500	+/+
	1024×768	60,023	75,029	78,750	+ /+
	1360×768	47,712	60,015	85,800	+/+
1152×864	53,783	59,959	81,750	-/+	
VESA GTF	640×480	35,000	70,000	28,560	-/+
	800×600	43,750	70,000	45,500	-/+
	1024×768	57,672	72,000	78,434	-/-

➤ HDMI/DVI Wejście

Tryb	Rozdzielczość	Częstotliwość pozioma (kHz)	Częstotliwość pionowa (Hz)	Częstotliwość zegara pikseli (MHz)	Polaryzacja synchronizacji (pozioma/pionowa)
IBM	640×350	31,469	70,086	25,175	+/-
	720×400	31,469	70,087	28,322	-/+
	640×480	31,469	59,940	25,175	-/-
VESA	800×600	37,879	60,317	40,000	+/+
	1024×768	48,364	60,000	65,000	-/-
	1360×768	47,712	60,015	85,800	+/+

- Tryb z przepięciem nie jest obsługiwany.
- Telewizor może nie działać poprawnie, jeśli zostanie wybrany niestandardowy format wideo.
- Obsługiwane są tryby sygnału rozdzielonego oraz złożonego (kompozytowego). Brak obsługi synchronizacji SOG.

Konfigurowanie komputera

Zgrubne i dokładne strojenie obrazu (Blokada obrazu):
Regulowanie jakości obrazu ma na celu wyeliminowanie lub zredukowanie zakłóceń odbioru.

Jeżeli dostrojenie nie wyeliminowało całkowicie zakłóceń, należy maksymalnie zoptymalizować częstotliwość (opcja Coarse), a następnie jeszcze raz dostroić (opcja Fine). Po zredukowaniu zakłóceń należy jeszcze wyregulować obraz tak, aby znajdował się dokładnie na środku ekranu.

1. Ustawienie fabryczne: Tryb PC ustawia się za pomocą przycisku **SOURCE**.
2. Naciśnij przycisk **MENU**, aby wyświetlić menu.
Za pomocą przycisków **▲** lub **▼** wybierz opcję „Ustawienia”, a następnie naciśnij przycisk **ENTER/OK**.
3. Za pomocą przycisków **▲** lub **▼** wybierz opcję „PC”, a następnie naciśnij przycisk **ENTER/OK**.
4. Naciśnij przycisk **ENTER/OK**, aby wybrać opcję „Blokada obrazu”.
5. Za pomocą przycisków **▲** lub **▼** wybierz opcję „Ziarnisty” lub „Wygladzony”, a następnie naciśnij przycisk **ENTER/OK**.
6. Naciśnij przycisk **◀** lub **▶**, aby dopasować jakość obrazu. Naciśnij przycisk **ENTER/OK**.
7. Naciśnij przycisk **EXIT**, aby zamknąć menu.



Zmianianie położenia obrazu:

Jeśli ekran komputera nie mieści się na ekranie telewizora, należy dopasować jego położenie.

1. Postępuj zgodnie z krokami od 1 do 3 opisanymi w części „Zgrubne i dokładne strojenie obrazu (Blokada obrazu)”.
2. Za pomocą przycisków **▲** lub **▼** wybierz opcję „Położenie”, a następnie naciśnij przycisk **ENTER/OK**.
3. Naciśnij przycisk **▲** lub **▼**, aby dopasować położenie w pionie. Naciśnij przycisk **◀** lub **▶**, aby dopasować położenie w poziomie. Naciśnij przycisk **ENTER/OK**.
4. Naciśnij przycisk **EXIT**, aby zamknąć menu.



Automatyczna regulacja ekranu komputera (Auto dopasowanie):

Automatyczne dopasowanie umożliwia samoczynne dopasowanie obrazu telewizora do odbieranego sygnału wideo z komputera. Urządzenie samoczynnie dobiera właściwe korekcje i położenie obrazu.

1. Postępuj zgodnie z krokami od 1 do 3 opisanymi w części „Zgrubne i dokładne strojenie obrazu (Blokada obrazu)”.
2. Za pomocą przycisków **▲** lub **▼** wybierz opcję „Auto dopasowanie”, a następnie naciśnij przycisk **ENTER/OK**.
3. Naciśnij przycisk **EXIT**, aby zamknąć menu.



Inicjalizacja ustawień obrazu (Reset obrazu):

Istnieje możliwość przywrócenia fabrycznych ustawień wszystkich parametrów obrazu.

1. Postępuj zgodnie z krokami od 1 do 3 opisanymi w części „Zgrubne i dokładne strojenie obrazu (Blokada obrazu)”.
2. Za pomocą przycisków **▲** lub **▼** wybierz opcję „Reset obrazu”, a następnie naciśnij przycisk **ENTER/OK**.
3. Naciśnij przycisk **EXIT**, aby zamknąć menu.





Zestaw do montażu ściennego (LE40R8) (sprzedawany osobno)

Po zainstalowaniu wspornika do montażu ściennego można łatwo dostosować ustawienie telewizora.

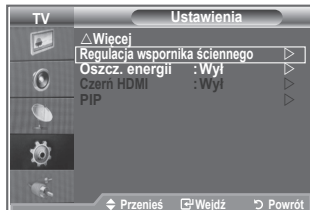
- Naciśnij przycisk **MENU**, aby wyświetlić menu.
Za pomocą przycisków ▲ i ▼ zaznacz opcję „Ustawienia”, a następnie naciśnij przycisk **ENTER/OK**.
- Za pomocą przycisków ▲ i ▼ zaznacz opcję „Regulacja wspornika ściennego”, a następnie naciśnij przycisk **ENTER/OK**.
- Dopasuj pozycję za pomocą przycisków ▲, ▼, ◀ lub ▶.
- Naciśnij przycisk **EXIT**, aby zamknąć menu.
 - Naciśnięcie przycisku strzałki, gdy menu ekranowe nie jest wyświetlane, spowoduje wyświetlenie ekranu regulacji.
 - Po wyłączeniu telewizor wróci do pozycji, w jakiej został zainstalowany.
Po ponownym włączeniu telewizor wróci do ostatniej zapamiętanej pozycji.



Korzystanie z przycisków pilota

Przycisk	Działanie	
	Regulacja kąta wspornika do montażu ściennego	Odchylenie w górę lub w dół, przesunięcie w prawo lub lewo.
	Przywracanie	Przywracanie pozycji, w jakiej telewizor został zainstalowany.
	Zapamiętywanie pozycji i przechodzenie do zapamiętanych pozycji	Zapamiętywanie 3 pozycji i przypisywanie ich do czerwonego, zielonego i żółtego przycisku. Przechodzenie do zapamiętanych pozycji przy użyciu 3 kolorowych przycisków.

- Instrukcje dotyczące instalacji można znaleźć w dołączonej instrukcji instalacji.
- Przed instalacją produktu oraz instalacją i przesuwaniami wspornika do montażu ściennego należy zasięgnąć porady wyspecjalizowanej firmy.
- Ta instrukcja instalacji dotyczy tylko montażu zestawu na ścianie.
W przypadku montażu na innych elementach i materiałach należy skontaktować się z najbliższym punktem sprzedaży.

Co to jest Anynet+?

Anynet+ to system sieci AV, który pozwala użytkownikowi wykorzystać wygodny interfejs AV do kontrolowania poprzez menu sieci Anynet+ wszystkich podłączonych urządzeń audio-wideo firmy Samsung Electronics.

Podłączanie urządzeń Anynet+

System Anynet+ obsługuje wyłącznie urządzenia audio-wideo współpracujące z systemem Anynet+. Sprawdź, czy na urządzeniu audio-wideo przeznaczonym do podłączenia do telewizora znajduje się znak Anynet+.

Bezpośrednie podłączenie do telewizora

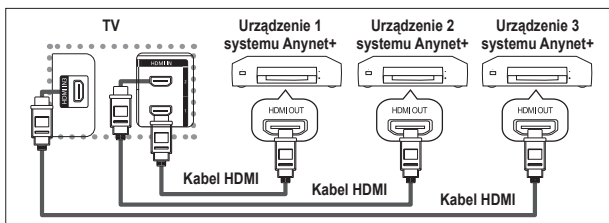

Za pomocą kabla HDMI połącz gniazdo [HDMI 1], [HDMI 2] lub [HDMI 3] znajdujące się na telewizorze z gniazdem HDMI OUT odpowiedniego urządzenia Anynet+.

Podłączenie do kina domowego

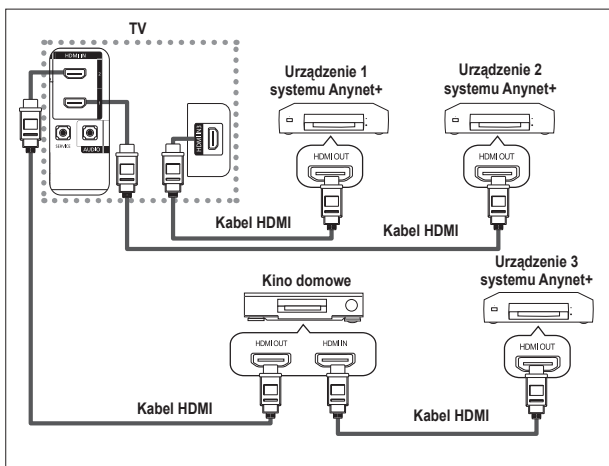

- 1 Za pomocą kabla HDMI połącz gniazdo [HDMI 1], [HDMI 2] lub [HDMI 3] znajdujące się na telewizorze z gniazdem HDMI OUT odpowiedniego urządzenia Anynet+.
- 2 Za pomocą kabla HDMI połącz gniazdo HDMI IN znajdujące się na kinie domowym z gniazdem HDMI OUT odpowiedniego urządzenia Anynet+.

- Podłączaj tylko jeden odbiornik.
- Urządzenie systemu Anynet+ można podłączyć za pomocą kabla HDMI. Niektóre kable HDMI mogą nie obsługiwać funkcji Anynet+.
- System Anynet+ działa wtedy, gdy urządzenie audio-wideo współpracujące z nim znajduje się w trybie czuwania lub jest włączone.
- System Anynet+ obsługuje łącznie do 8 urządzeń audio-wideo.

Konfiguracja systemu Anynet+

Następujące ustawienia są dostępne dla systemu Anynet+.

Korzystanie z funkcji Anynet+

1. Naciśnij przycisk **Anynet+**.
Za pomocą przycisków **▲** lub **▼** wybierz opcję **Konfig.**, następnie naciśnij przycisk **ENTER/OK**.
2. Naciśnij przycisk **ENTER/OK**, aby wybrać opcję **Anynet+ (HDMI-CEC)**, a następnie naciśnij przycisk **ENTER/OK**.
3. Za pomocą przycisków **▲** lub **▼** zaznacz polecenie **Wł**, a następnie naciśnij przycisk **ENTER/OK**.
 - Funkcja Anynet+ (HDMI-CEC) zostanie włączona.
 - Po wybraniu polecenia **Wyl**, funkcja Anynet+ (HDMI-CEC) zostanie wyłączona.
 - Po wyłączeniu funkcji Anynet+ (HDMI-CEC) wszystkie polecenia związane z systemem Anynet+ przestają być aktywne.

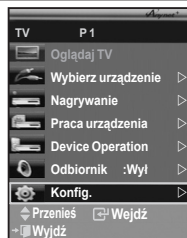

Automatyczne wyłączenie urządzenia Anynet+ w momencie wyłączenia telewizora

1. Za pomocą przycisków **▲** lub **▼** zaznacz polecenie **Wyl. Automatycznie**, a następnie naciśnij przycisk **ENTER/OK**.
2. Za pomocą przycisków **▲** lub **▼** zaznacz polecenie **Wł**, a następnie naciśnij przycisk **ENTER/OK**.
 - Funkcja automatycznego wyłączania urządzenia zostanie włączona.
 - W przypadku wybrania polecenia **Wyłącz** funkcja automatycznego wyłączania zostanie wyłączona.

Naciśnij przycisk **EXIT**, aby zamknąć menu.

- Aby korzystanie z funkcji Anynet+ było możliwe, należy dla pilota od telewizora wybrać telewizor jako obsługiwane urządzenie.
- Po wybraniu dla polecenia Automatyczne wyłączenie wartości **Wł** urządzenia zewnętrzne podłączone do telewizora będą wyłączone w momencie wyłączenia telewizora. Wyjątkiem jest sytuacja, w której urządzenie jest w trakcie nagrywania.



Wyszukiwanie i przełączanie pomiędzy urządzeniami Anynet+

1. Naciśnij przycisk **Anynet+**.
2. Za pomocą przycisków **<<>>** i **<><>** zaznacz opcję **Select Device (Wybierz urządzenie)**, a następnie naciśnij przycisk **ENTER/OK**.
3. Za pomocą przycisków **▲** lub **▼** wybierz urządzenie i naciśnij przycisk **ENTER/OK**. Zostanie ono wybrane do dalszych operacji.
4. Jeśli nie możesz znaleźćżądanego urządzenia, za pomocą przycisków **▲** lub **▼** wybierz polecenie **Szuk.podł.urz.** (Szukanie połączeń), a następnie naciśnij przycisk **ENTER/OK**.

Na ekranie zostanie wyświetlony komunikat **Konfiguracja połączenia Anynet+**. Po zakończeniu wyszukiwania urządzeń w polu menu Anynet+ zostanie wyświetlona lista urządzeń połączonych z systemem.

- Przełączanie na wybrane urządzenia może potrwać do 2 minut. Nie można przerwać procesu przełączania na urządzenie.
- Czas potrzebny do wyszukiwania urządzeń zależy od ilości podłączonych urządzeń.
- Po zakończeniu wyszukiwania wyświetlana jest liczba znalezionych urządzeń.
- Po włączeniu telewizora za pomocą przycisku **POWER** następuje automatyczne wyszukiwanie urządzeń. Jednakże urządzenia podłączone w trakcie pracy telewizora nie są wyświetlane na liście urządzeń. Urządzenia mogą też nie być widoczne na liście z innych przyczyn. Wtedy w celu wyszukiwania urządzeń należy skorzystać z menu **Szuk.podł.urz.** (Szukanie połączeń).
- W przypadku wybrania trybu pracy z urządzeniem zewnętrznym poprzez wciśnięcie przycisku **SOURCE** nie można korzystać z funkcji Anynet+. Dlatego zwracaj uwagę, by przełączać telewizor do pracy z konkretnymi urządzeniami z systemu Anynet+ za pomocą przycisku **Anynet+**.



Menu Anynet+

Elementy menu systemu Anynet+ mogą zmieniać się w zależności od rodzaju i statusu urządzeń połączonych z telewizorem w systemie Anynet+.

Menu Anynet+	Opis
Oglądaj TV	Umożliwia przełączanie z systemu Anynet+ na tryb odbioru programu telewizyjnego.
Wybierz urządzenie	Określa urządzenie, z którym połączony jest telewizor.
Nagrywanie	Rozpoczyna nagrywanie. (To menu działa tylko w przypadku urządzeń umożliwiających nagrywanie).
Menu urządzenia	Wyświetla na ekranie menu podłączonego urządzenia. Przykład: Po podłączeniu nagrywarki DVD na ekranie wyświetlane jest menu nagrywarki DVD.
Praca urządzenia	Wyświetla na ekranie menu sterujące odtwarzaniem przez podłączone urządzenie. Przykład: Po podłączeniu nagrywarki DVD na ekranie wyświetlane jest menu sterujące odtwarzaniem DVD.
Odbiornik	Dźwięk emitowany jest przez odbiornik.
Konfig.	Umożliwia kontrolę ustawień środowiska systemowego Anynet+.

Przyciski pilota telewizora funkcjonujące w trybie Anynet+

Typ urządzenia	Status funkcji	Funkcjonujące przyciski
Urządzenie systemu Anynet+	Po przełączeniu na dane urządzenie i wyświetleniu jego menu na ekranie.	Przyciski numeryczne ▲/▼/◀/▶/ENTER Kolorowe przyciski EXIT
	Po przełączeniu na dane urządzenie, podczas odtwarzania pliku	◀◀ (Wyszukiwanie wstecz) ▶▶ (Wyszukiwanie do przodu) ■ (Stop) ▶ (Odtwarzanie/Pauza)
Urządzenie z wbudowanym tunerem	Po przełączeniu na dane urządzenie, podczas oglądania programu telewizyjnego	Przycisk CH ▲/▼
Urządzenie audio	Po aktywacji odbiornika	Przycisk VOL +/- Przycisk MUTE
Urządzenie Anyview2	Podczas oglądania telewizji	▶ (Odtwarzanie/Pauza)

- Funkcja Anynet+ jest dostępna tylko w przypadku pilota ustawionego na obsługę telewizora.
- Przycisk **REC** działa tylko wtedy, gdy nagrywanie jest możliwe.
- Nie można sterować urządzeniami systemu Anynet+ za pomocą przycisków znajdujących się z boku telewizora. Do obsługi urządzeń systemu Anynet+ konieczne jest posiadanie pilota do telewizora.
- W niektórych sytuacjach pilot telewizora może nie działać. W takiej sytuacji należy ponownie wybrać urządzenie systemu Anynet+.
- Funkcje trybu Anynet+ nie obsługują urządzeń innych producentów niż firma Samsung.
- Kolorowe przyciski w trakcie funkcjonowania trybu Anynet+ mogą działać nieprawidłowo.
- Operacje ◀◀ i ▶▶ mogą się różnić w zależności od urządzenia.

Nagrywanie

Dzięki nagrywarkie istnieje możliwość nagrywania programów telewizyjnych.

Naciśnij przycisk **REC**.

Rozpocznie się nagrywanie. (Funkcja dostępna tylko w przypadku połączenia z urządzeniem systemu Anynet+ umożliwiającym nagrywanie).

- Bieżący program telewizyjny jest nagrywany w statusie Oglądanie telewizji. W przypadku oglądania filmu wideo z innego urządzenia nagrywany jest właśnie ten film.
- Można również nagrywać sygnały źródłowe, wybierając opcję Record (Nagrywanie) po naciśnięciu przycisku Anynet+.
- Przed rozpoczęciem nagrywania sprawdź, czy antena jest prawidłowo podłączona do urządzenia do nagrywania. Wskazówki dotyczące podłączania anteny do urządzenia do nagrywania można znaleźć w instrukcji obsługi.

Odbiór dźwięku za pomocą odbiornika

Istnieje możliwość odbierania dźwięku poprzez odbiornik zamiast przez głośniki telewizora.

- Naciśnij przycisk **Anynet+**.
Za pomocą przycisków ▲ lub ▼ zaznacz opcję **Odbiornik**, a następnie naciśnij przycisk **ENTER/OK**.
 - Za pomocą przycisków ◀ lub ▶ wybierz polecenie **WI**, a następnie naciśnij przycisk **ENTER/OK**.
Od tej chwili dźwięk będzie emitowany przez odbiornik.
 - Naciśnij przycisk **EXIT**, aby zamknąć menu.
- Po ustawieniu odbiornika na wartość On (Włączony) istnieje możliwość odbioru dźwięku telewizyjnego poprzez 2-kanalowy odbiornik.
 - Jeśli odbiornik jest przeznaczony tylko do pracy z zestawem kina domowego (wyłącznie obsługa pasma audio), może on nie zostać wyświetlony na liście urządzeń.
 - W przypadku odtwarzania nielegalnej kopii mogą wystąpić problemy z prawidłową emisją dźwięku z odbiornika.
 - W przypadku emisji dźwięku z odbiornika istnieją ograniczenia dotyczące korzystania z menu PIP i menu związanego z dźwiękiem.

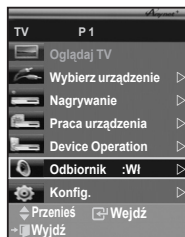

Czynności kontrolne, które warto wykonać przed oddaniem urządzenia do serwisu

Problem	Rozwiązanie
System Anynet+ nie działa.	<ul style="list-style-type: none"> ■ Sprawdź, czy urządzenie obsługuje system Anynet+. System Anynet+ obsługuje wyłącznie urządzenia współpracujące z systemem Anynet+. ■ Podłącz tylko jeden odbiornik. ■ Sprawdź, czy przewód zasilający urządzenia systemu Anynet+ jest prawidłowo podłączony. ■ Sprawdź podłączenie przewodów wideo/audio/HDMI urządzeń systemu Anynet+. ■ Sprawdź, czy funkcja Anynet+ (HDMI-CEC) w menu konfiguracji systemu Anynet+ jest włączona. ■ Sprawdź, czy pilot funkcjonuje w trybie TV. ■ Sprawdź, czy jest to pilot z funkcją obsługi systemu Anynet+. ■ System Anynet+ nie funkcjonuje w pewnych określonych sytuacjach, np. podczas wyszukiwania kanałów. ■ Po podłączeniu lub odłączeniu kabla HDMI należy przeprowadzić ponowne wyszukiwanie urządzeń lub ponownie uruchomić telewizor. ■ Sprawdź, czy funkcja Anynet+ w urządzeniu należącym do systemu Anynet+ jest włączona.
Chcę uruchomić funkcję Anynet+.	<ul style="list-style-type: none"> ■ Sprawdź, czy urządzenie systemu Anynet+ jest prawidłowo podłączone do telewizora i czy funkcja Anynet+ (HDMI-CEC) jest ustawiona na tryb On (Włączony) w menu Anynet+ Setup (Ustawienia Anynet+). ■ Naciśnij przycisk TV znajdujący się na pilocie, aby przełączyć na tryb pracy z telewizorem. Następnie naciśnij przycisk Anynet+, aby wyświetlić menu Anynet+ i wybierz żądane menu.
Chcę zamknąć funkcję Anynet+.	<ul style="list-style-type: none"> ■ Zaznacz polecenie Oglądaj TV w menu Anynet+. ■ Naciśnij przycisk SOURCE na pilocie telewizora i wybierz urządzenie inne niż urządzenia systemu Anynet+. ■ Naciśnij przycisk CH, CH LIST, PRE-CH, itp., aby włączyć tryb telewizora. (Należy pamiętać o tym, że przycisk zmiany kanału funkcjonuje tylko w przypadku, gdy żadne urządzenie systemu Anynet+ z wbudowanym tunerem nie jest podłączone).
Trwa łączenie się z urządzeniem Anynet+...	<ul style="list-style-type: none"> ■ Nie można używać pilota w trakcie konfigurowania systemu Anynet+ lub przełączania go na tryb oglądania. ■ Skorzystaj z pilota dopiero po zakończeniu konfiguracji systemu Anynet+ lub przełączania na tryb oglądania.
Urządzenie systemu Anynet+ nie odtwarza.	Nie można korzystać z funkcji odtwarzania w czasie konfiguracji Plug & Play.
Podłączone urządzenie nie zostało wyświetlone.	<ul style="list-style-type: none"> ■ Sprawdź, czy urządzenie współpracuje z systemem Anynet+. ■ Sprawdź, czy przewód HDMI został prawidłowo podłączony. ■ Sprawdź, czy funkcja <Anynet+ (HDMI-CEC)> w menu konfiguracji systemu Anynet+ jest włączona. ■ Spróbuj ponownie wyszukać urządzenia systemu Anynet+. ■ Urządzenie systemu Anynet+ można podłączyć tylko za pomocą kabla HDMI. Niektóre kable HDMI mogą nie obsługiwać funkcji Anynet+.
Nie można nagrywać programu telewizyjnego.	Sprawdź, czy gniazdo anteny na urządzeniu nagrywającym jest prawidłowo podłączone.

Korzystanie z zabezpieczenia przeciwkradzieżowego Kensington

Zabezpieczenie Kensington to mechanizm służący do fizycznego zablokowania urządzenia używanego w miejscach publicznych.

Urządzenie służące do blokowania należy zakupić oddzielnie. Wygląd i metoda zamykania mogą się różnić od przedstawionych na rysunku w zależności od producenta. Prawidłowy sposób użycia został opisany w instrukcji obsługi blokady Kensington.

1. Włóż mechanizm blokujący do gniazda systemu Kensington w telewizorze LCD (Rysunek 1) i obróć go w kierunku zamykania (Rysunek 2).
2. Podłącz linkę zabezpieczającą Kensington.
3. Przymocuj linkę zabezpieczającą Kensington do biurka lub innego ciężkiego, nieruchomego przedmiotu.

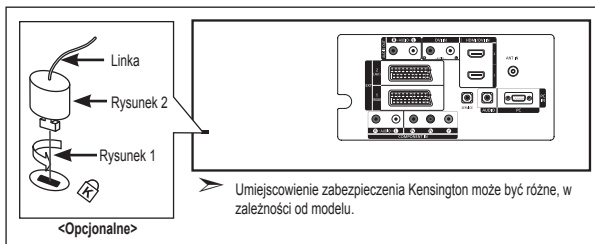

Rozwiązywanie problemów: Przed skontaktowaniem się z serwisem

Brak dźwięku lub obrazu	<ul style="list-style-type: none">• Sprawdź, czy przewód sieciowy jest włożony do ściennego gniazda sieci elektrycznej.• Sprawdź, czy naciśnięto przyciski na panelu przednim telewizora.• Sprawdź, czy kontrast i jasność ekranu są dobrze ustawione.• Sprawdź głośność.
Wyświetlany jest obraz, ale nie słychać dźwięku	<ul style="list-style-type: none">• Sprawdź głośność.• Sprawdź, czy nie został naciśnięty przycisk MUTE  na pilocie.• Sprawdź, czy funkcja „Wewnętrzne wyciszenie” jest wyłączona.
Brak obrazu lub obraz czarno-biały	<ul style="list-style-type: none">• Sprawdź ustawienia kolorów.• Sprawdź, czy został ustawiony prawidłowy system nadawania.
Zakłócenia dźwięku i obrazu	<ul style="list-style-type: none">• Spróbuj ustalić, które urządzenie elektryczne zakłóca pracę telewizora, i odsuń je na większą odległość.• Przyłącz telewizor do innego gniazda sieci elektrycznej.
Obraz nieostry lub „zaśnieżony”, dźwięk zniekształcony	<ul style="list-style-type: none">• Sprawdź, czy antena jest dobrze podłączona i czy jest ustawiona. Są to zakłócenia typowe w przypadku używania pokojowej anteny RTV.
Nieprawidłowe działanie pilota	<ul style="list-style-type: none">• Wymień baterie w pilocie.• Wyczyść górny brzeg pilota (okienko nadawania).• Sprawdź ustawienie biegunów baterii.
Wyświetlany jest komunikat „Sprawdź kabel sygnałowy”	<ul style="list-style-type: none">• Upewnij się, że kabel sygnałowy jest prawidłowo podłączony do komputera lub do źródła obrazu.• Sprawdź, czy komputer lub źródło obrazu są włączone.
W trybie PC wyświetlany jest komunikat „Tryb niedostępny”	<ul style="list-style-type: none">• Sprawdź maksymalną rozdzielczość i częstotliwość karty graficznej.• Porównaj te wartości z danymi przedstawionymi w części Tryby wyświetlania.

Panel TFT LCD wykorzystuje ekran składający się z subpikseli (3.133.440), których wytworzenie wymaga bardzo skomplikowanej technologii.

Mimo tego na ekranie może występować kilka jasnych lub ciemnych pikseli. Nie mają one negatywnego wpływu na działanie urządzenia.

Parametry techniczne

Nazwa modelu	LE32R8	LE37R8	LE40R8
Rozmiar ekranu (przekątna)	32 cali	37 cali	40 cali
Zużycie energii	150 W	170 W	190 W
Rozdzielczość ekranu komputera	1360 x 768 @ 60 Hz	1360 x 768 @ 60 Hz	1360 x 768 @ 60 Hz
Dźwięk			
Sygnal wyjściowy	10 W X 2	10 W X 2	10 W X 2
Wymiary (szer. x gł. x wys.)			
Korpus	874 x 81 x 531 mm	1013 x 93 x 602 mm	1084 x 95 x 639 mm
Z podstawą	874 x 291 x 577 mm	1013 x 300 x 652 mm	1084 x 300 x 690 mm
Ciężar (z podstawą)	15 kg	21 kg	22 kg
Uwagi dotyczące warunków pracy			
Temperatura w miejscu pracy	od 10°C do 40°C (od 50°F do 104°F)	od 10°C do 40°C (od 50°F do 104°F)	od 10°C do 40°C (od 50°F do 104°F)
Wilgotność w miejscu pracy	od 10% do 80%, bez kondensacji	od 10% do 80%, bez kondensacji	od 10% do 80%, bez kondensacji
Temperatura w miejscu przechowywania	od -20°C do 45°C (od -4°F do 113°F)	od -20°C do 45°C (od -4°F do 113°F)	od -20°C do 45°C (od -4°F do 113°F)
Wilgotność w miejscu przechowywania	od 5% do 95%, bez kondensacji	od 5% do 95%, bez kondensacji	od 5% do 95%, bez kondensacji

Obrót na podstawie (w lewo i w prawo)

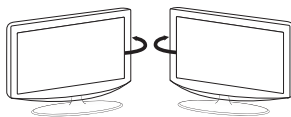

-20° ~ 20°

- Konstrukcja oraz dane techniczne mogą ulec zmianie bez powiadomienia.
- Niniejsze urządzenie jest urządzeniem cyfrowym klasy B.
- Informacje dotyczące źródła zasilania można znaleźć na tabliczce znamionowej produktu.

Opatření při zobrazení statického obrazu

Statický obraz může způsobit trvalé poškození obrazovky televizoru.

- Neponechávejte statický obraz na panelu LCD po dobu delší než 2 hodiny, mohlo by dojít ke zhoršení obrazu. Toto zhoršení obrazovky se také označuje jako „vypálení obrazovky“.

Abyste zhoršení obrazu předešli, snižte při zobrazení statického obrazu nastavení jasu a kontrastu.

-  Sledování televizoru LCD při formátu zobrazení 4:3 po dlouhou dobu může na pravém a levém okraji a ve středu obrazovky zanechat stopy po okrajích způsobené rozdíly ve vyzařování světla. Podobný efekt může na obrazovce zanechat přehrávání DVD nebo používání herní konzole. Na poškození způsobené výše uvedeným efektem se nevztahuje záruka.
- Zobrazení statického obrazu z videoher a PC po delší dobu může způsobit částečný efekt „afterimage“. Tomuto efektu lze předejít snížením jasu a kontrastu při zobrazování statického obrazu.

Obsah

PŘIPOJENÍ A PŘÍPRAVA TELEVIZORU

◆ Seznam součástí	2
◆ Instalace stojanu	2
◆ Instalace sady pro upevnění na zeď	2
◆ Seznámení s ovládacím panelem	3
◆ Seznámení s konektorovým panelem	4
◆ Seznámení s dálkovým ovladačem	6
◆ Vložení baterií do dálkového ovladače	7
◆ Zapnutí a vypnutí	7
◆ Uvedení televizoru do pohotovostního režimu ...	7
◆ Plug & Play	8

NASTAVENÍ KANÁLŮ

◆ Automatické ukládání kanálů	9
◆ Ruční ukládání kanálů	10
◆ Nastavení seznamů kanálů	11
◆ Aktivace dětského zámku	11
◆ Uspořádání uložených kanálů	12
◆ Přiřazování názvů kanálů	12
◆ Jemné vyladění příjmu kanálu	13

NASTAVENÍ OBRAZU

◆ Změna standardu obrazu	13
◆ Úprava vlastního nastavení obrazu	14
◆ Změna teploty barev	14
◆ Aktivace podsvícení	15
◆ Konfigurace podrobných nastavení obrazu	16
◆ Změna velikosti obrazu	17
◆ Zastavení aktuálního obrazu	18
◆ Výběr režimu obrazu	18
◆ Návrat k výchozímu nastavení obrazu od výrobce	18
◆ Digitální NR / Aktivní barva / DNLe / Movie Plus	19
◆ Sledování obrazu v obraze (PIP)	20
◆ Úroveň černé HDMI	21

NASTAVENÍ ZVUKU

◆ Změna standardu zvuku	21
◆ Úprava nastavení zvuku	22
◆ Nastavení TruSurround XT (SRS TS XT)	22
◆ Připojení sluchátek	23
◆ Výběr zvukového režimu	23
◆ Automatické nastavení hlasitosti	23
◆ Volba Internal Mute (Interní ztlumení)	24
◆ Poslech zvuku podobrazu	24
◆ Obnovení nastavení zvuku na výchozí nastavení od výrobce	25

NASTAVENÍ ČASU

◆ Nastavení a zobrazení aktuálního času	25
◆ Nastavení časovače usínání	26
◆ Automatické vypnutí a zapnutí televizoru	26

POPIS FUNKČÍ

◆ Výběr příslušného jazyka	27
◆ Použití režimu hry	27
◆ Nastavení režimu Modré pozadí / Nastavení melodie	28
◆ Nastavení režimu Domácí kino na PC	28
◆ Nastavení funkce Světelný efekt	29
◆ Použití funkce úsporného režimu	29
◆ Výběr zdroje	30
◆ Úprava názvů vstupních zdrojů	30

POUŽÍVÁNÍ FUNKCE TELETEXTU

◆ Dekodér teletextu	31
◆ Zobrazení informací teletextu	32
◆ Vyhledání určité stránky teletextu	32
◆ Použití funkce Fastext k vyhledání stránky teletextu	33
◆ Nastavení dálkového ovladače	33
◆ Kódy pro dálkový ovladač	34

NASTAVENÍ POČÍTAČE

◆ Nastavení počítačového softwaru (na základě systému Windows XP)	37
◆ Režimy zobrazení	37
◆ Nastavení počítače	38
◆ Nastavení upevnění na zeď (LE40R8) (prodává se samostatně)	39

O SYSTÉMU ANYNET+

◆ Co je Anynet+?	40
◆ Připojení zařízení Anynet+	40
◆ Nastavení systému Anynet+	41
◆ Vyhledávání a přepínání zařízení Anynet+	41
◆ Nahrávání	42
◆ Poslech prostřednictvím přijímače	43
◆ Kontrolní úkony před vyžádáním servisu	43

DOPORUČENÍ K POUŽÍVÁNÍ

◆ Použití Kensingtonského zámku pro ochranu před krádeží	44
◆ Odstraňování závad: Dříve než budete kontaktovat servisního technika	44
◆ Technické specifikace a specifikace týkající se prostředí	45

 Symboly

 Stisknout

 Důležitá

 Poznámka

 Tlačítko na jeden dotek

Seznam součástí

Přesvědčte se, že součástí dodávky LCD televizoru jsou i následující položky.
Pokud některé položky chybí, obraťte se na prodejce.

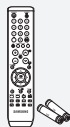

Dálkový ovladač
a baterie
(AAA × 2)



Napájecí kabel

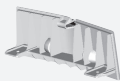

Spodní kryt



M4 X L16

4× šrouby pro
stojan

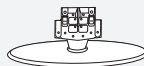

Stojan



Hadřík na čištění

- Pokyny pro majitele
- Záruční list
- Bezpečnostní příručka
- Registrační karty

- Záruční list / Bezpečnostní příručka / Registrační karty (v některých zemích nejsou přiloženy.)
- V závislosti na modelu nemusí být stojan a šroub stojanu součástí balení.

Instalace stojanu

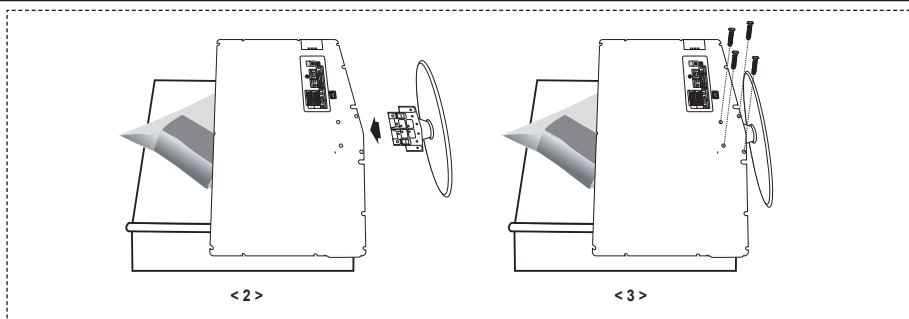

1. Umístěte televizor obrazovkou na stůl pokrytý měkkou látkou nebo polštářem.
 2. Stojan nasadíte do otvoru ve spodní části televizoru.
 3. Vložte do označeného otvoru šroub a utáhněte jej.
- Stojan je nainstalován u modelů s úhlopříčkou obrazovky 37 palců a více.

Instalace sady pro upevnění na zeď

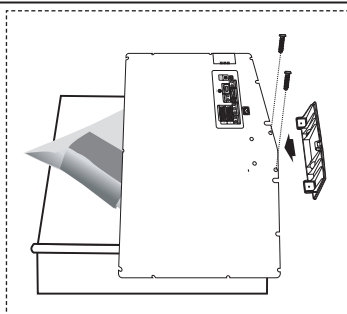

Sada pro upevnění na zeď (prodává se zvlášť) umožňuje připevnit televizor na zeď.

Podrobnější informace o instalaci sady pro upevnění na zeď naleznete v návodu přiloženém k sadě pro upevnění na zeď. Při instalaci držáku na zeď si nechte poradit od odborného technika. Společnost Samsung Electronics není zodpovědná za žádná poškození výrobku nebo zranění způsobená chybnou instalací TV zákazníkem.

- Demontujte stojan a na spodní otvor umístěte víčko a upevněte je dvěma šrouby.

Seznámení s ovládacím panelem



[LE32R81, LE37R81, LE40R81,
LE32R83, LE37R83, LE40R83]

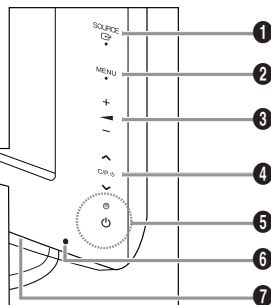

[LE32R82, LE37R82, LE40R82,
LE32R84, LE37R84, LE40R84]

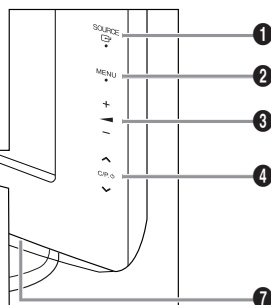

Tlačítka předního panelu
Jednotlivá tlačítka se aktivují dotykem na pravé straně.

➤ Barva i tvar výrobku mohou být různé v závislosti na modelu.



1 SOURCE

Přepíná mezi všemi dostupnými vstupními zdroji (TV, Ext.1, Ext.2, AV, S-Video, Komponent, PC, HDMI1, HDMI2, HDMI3). V nabídce na obrazovce můžete toto tlačítko použít stejným způsobem jako tlačítko **ENTER/OK** na dálkovém ovládacím.



2 MENU

Po stisknutí se na obrazovce objeví nabídka funkcí televizoru.

3 + -

Stisknutím můžete snížit nebo zvýšit hlasitost. V nabídce na obrazovce můžete tato tlačítka +  - použít stejným způsobem jako tlačítka  a  na dálkovém ovládacím.

4 < C/P. ϕ >

Stisknutím můžete přepínat kanály. V nabídce na obrazovce můžete tato tlačítka < C/P. ϕ > použít stejným způsobem jako tlačítka  a  na dálkovém ovládacím. (Bez dálkového ovládacím lze televizor zapnout pomocí tlačítek pro kanály.)

5 (Napájení)

Stisknutím se televizor zapne nebo vypne.

Indikátor napájení

Zabliká a zhasne, když je napájení zapnuto; svítí při pohotovostním režimu.

6 Senzor dálkového ovládacím

Zaměřte dálkový ovladač na tento bod na televizoru.

7 Reproduktoři

Seznámení s konektorovým panelem

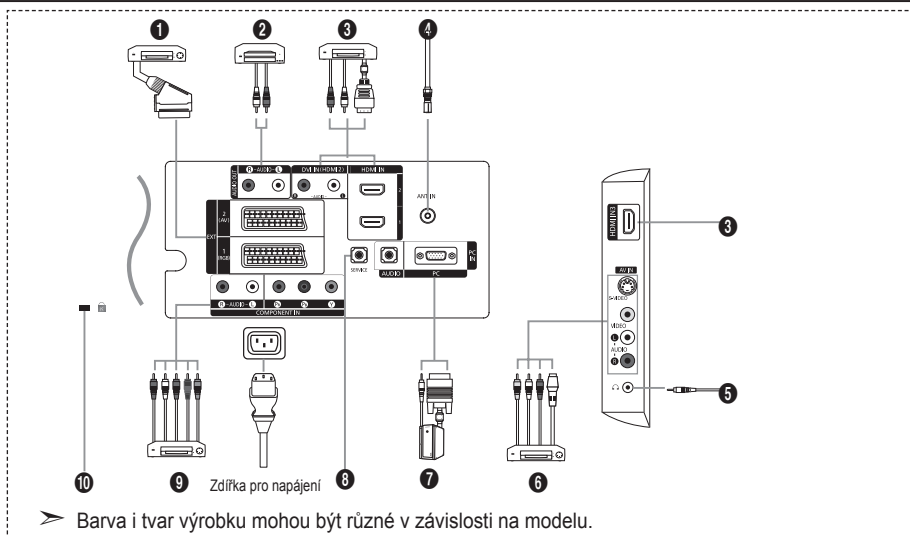

➤ Barva i tvar výrobku mohou být různé v závislosti na modelu.

- Při každém připojení externího zařízení k televizoru se ujistěte, že je jednotka odpojena od sítě.
- Při připojení externího zařízení dbejte na to, aby byla zdíčka stejné barvy jako kabel.

1 Připojení set-top boxu, videorekordéru nebo DVD

Konektor	Vstupní			Výstup	
	Video	Audio (L/R)	RGB	Video + Audio (L/R)	
EXT 1	○	○	○	K dispozici je pouze výstup TV.	
EXT 2	○	○		Výstup je volitelný.	

- Vstup a výstup pro externí zařízení, jako je videorekordér, přehrávač DVD, zařízení pro videohry nebo diskové videopřehrávače.

2 Připojení zvuku (AUDIO)

- Zapojte audiokabely RCA do zdíčky „R - AUDIO - L” na zadní straně přístroje a druhý konec kabelů do odpovídajících vstupních audiokonektorů na zesilovači nebo domácím DVD kině.

3 HDMI IN 1, HDMI IN 2, HDMI 3

- Podporuje propojení mezi AV přístroji aktivovanými pro připojení HDMI (set-top boxy, DVD přehrávače).
- Pro připojení HDMI k HDMI není nutné žádné dodatečné připojení zvuku.

➤ Co je HDMI?

- Rozhraní HDMI (High Definition Multimedia Interface) umožňuje přenos digitálního obrazu vysoké kvality a více kanálů digitálního zvuku (5.1 kanálů).

- Přípojka HDMI/DVI podporuje připojení DVI k rozšířenému zařízení pomocí příslušného kabelu (není součástí balení). Rozdíl mezi HDMI a DVI je v tom, že zařízení HDMI je menší a je vybaveno kódovací funkcí HDCP (High Bandwidth Digital Copy Protection) a podporuje vícekanálový digitální zvuk.

DVI IN (HDMI 2) (AUDIO R/L)

- Pokud připojujete toto zařízení přes přípojku HDMI nebo DVI k set-top boxu, přehrávači DVD nebo herní konzole, ujistěte se, že bylo nastaveno na kompatibilní výstupní režim videa podle níže uvedené tabulky. Pokud tak neuděláte, může dojít ke zhoršení kvality nebo rozbití obrazu nebo nemusí být zobrazen žádný obraz.

- Připojení pomocí kabelu HDMI-DVI je možné pouze z přípojky HDMI 2.

➤ Pro připojení je nutné použít kabel DVI-HDMI nebo adaptér DVI-HDMI;
pro zvukový výstup použijte přípojku „R - AUDIO - L” na DVI.

➤ Podporované režimy pro připojení HDMI/DVI a Komponent

	480i	480p	576i	576p	720p	1080i
HDMI/DVI 50 Hz	X	X	X	○	○	○
HDMI/DVI 60 Hz	X	○	X	X	○	○
Komponent	○	○	○	○	○	○

4 Připojení antény nebo sítě kabelové televize

Pro správné zobrazení televizních kanálů musí zařízení přijímat signál z jednoho z následujících zdrojů:

- Venkovní anténa / Síť kabelové televize / Satelitní síť

6 Připojení externích zařízení A/V

- Připojte kabel RCA nebo S-VIDEO k příslušnému externímu zařízení A/V, jako je videorekordér, přehrávač DVD nebo videokamera.
- Zapojte zvukové kabely RCA do konektorů „R - AUDIO – L” na zadní straně přístroje a druhý konec kabelů do odpovídajících výstupních audio konektorů na zařízení A/V.
- Sluchátka lze připojit k výstupu pro sluchátka (5) na zadní straně přístroje. V případě připojení sluchátek je vypnut zvuk z vestavěných reproduktorů.

7 Připojení počítače

- Zapojte kabel D-Sub (volitelný) do konektoru PC (PC IN) na zadní straně přístroje a jeho druhý konec zapojte do videokarty počítače.
- Připojte kabel stereofonního zvuku (volitelný) do konektoru „AUDIO (PC IN)” na zadní straně přístroje a druhý konec kabelu do konektoru „Audio Out” na zvukové kartě počítače.

8 SERVICE

- Servisní přípojka pro kvalifikovaný servisní personál.

9 Připojení zařízení (DTV/DVD)

- Zapojte videokabely (volitelné) komponentního signálu do konektorů komponentního signálu („P_R”, „P_B”, „Y”) na zadní straně přístroje a druhý konec kabelů do odpovídajících výstupních video konektorů komponentního signálu na zařízení DTV nebo DVD.
- Pokud si přejete připojit jak set-top box, tak i zařízení DTV (nebo DVD), je třeba připojit set-top box k zařízení DTV (nebo DVD) a zařízení DTV (nebo DVD) zapojit do konektoru („P_R”, „P_B”, „Y”) na televizoru.
- Konektory P_R, P_B a Y na zařízeních s komponentním signálem (DTV nebo DVD) bývají někdy označeny Y, B-Y a R-Y nebo Y, Cb a Cr.
- Zapojte audiokabely RCA do konektorů „R - AUDIO – L” na zadní straně přístroje a druhý konec kabelů do odpovídajících výstupních audio konektorů na zařízení DTV nebo DVD.
- Optimální rozlišení obrazu má tento televizor LCD v režimu 720p.
- Maximální rozlišení obrazu má tento televizor LCD v režimu 1080i.

10 Kensingtonský zámek

- Kensingtonský zámek (volitelný) je zařízení sloužící k zabezpečení systému umístěného na veřejném místě.
- Pokud chcete použít zámek, kontaktujte prodejce, u kterého jste televizor zakoupili.
- Umístění Kensingtonského zámku se může lišit podle modelu.

Seznámení s dálkovým ovladačem

- 1 Vybere cílové zařízení, které se bude ovládat dálkovým ovládáním Samsung (TV, DVD, STB, CABLE, VCR) (Viz strana 34~36)
- 2 Tlačítko Standby televizoru
- 3 Číselná tlačítka pro přímý přístup ke kanálům
- 4 Výběr jednomístného/ dvoumístného čísla kanálu
- 5 Zobrazí na obrazovce „Seznam kanálů“.
- 6 Slouží k přímému výběru režimu TV.
- 7 Funkce videorekordéru/DVD Rewind, Stop, Play/Pause, Fast/Forward
- 8 ☉ Zvýšení hlasitosti
☉ Snížení hlasitosti
- 9 Dočasné vypnutí zvuku
- 10 Potvrzení zobrazení a změny nabídky
- 11 Volba zvukového režimu
- 12 Slouží k návratu do předchozí nabídky.
- 13 Volba formátu obrazu
- 15 Volba zvukových efektů
- 16 Volba SRS TS XT
- 17 Nastavení pro 5 samostatných zařízení – TV, DVD, STB, CABLE nebo VCR.
- 18 Když stisknete toto tlačítko, řada tlačítek na dálkovém ovládání (např. tlačítka pro volbu cílového zařízení, hlasitosti, kanálů a ztlumení) se na několik sekund rozsvítí a pak zhasnou, aby se šetřily baterie. Tato funkce umožňuje pohodlné používání dálkového ovládání v noci nebo potmě.
- 19 Výběr dostupného zdroje
- 20 Předchozí kanál
- 21 Automatické vypnutí
- 22 Slouží k nahrávání živého vysílání.
(Pouze funkce Anynet+)
(Viz strana 40)

- 23 P☉: Další kanál
P☉: Předchozí kanál
- 24 Opustit OSD
- 25 Slouží k ovládání kurzoru v nabídce.
- 26 Slouží ke zobrazení informací o aktuálním vysílání
- 27 Zastavení obrazu
- 28 Slouží ke spuštění funkce zobrazení Anynet a nastavení zařízení Anynet.
- 29 Volba formátu obrazu
- 30 PIP: Obraz v obraze zap./vyp. SOURCE (ZDROJ): Volba zdroje vstupních dat POSITION (POZICE): Volba polohy obrazu v obraze (PIP)
P ☉: Další kanál
P ☉: Předchozí kanál
- 31 Pokud dálkové ovládání nefunguje, vyměňte baterie a před použitím stiskněte tlačítko „RESET“ na 2-3 sekundy.

Funkce teletextu

- 6 Vypnutí teletextu
- 10 Index teletextu
- 14 Můžete také zvolit Teletext, Double (Dvojitý) nebo Mix.
- 19 Volba režimu teletextu (LIST/FLOF)
- 20 Podstránka teletextu
- 23 P☉: Další stránka teletextu
P☉: Předchozí stránka teletextu
- 24 Zrušení teletextu
- 25 Vyvolání teletextu
- 11 13 27 29
Výběr témat funkce Fastext
- 30 SOURCE (ZDROJ): Podržení zobrazené stránky teletextu
- 30 SOURCE (ZDROJ): Uložení stránky teletextu
- 30 POSITION (POZICE): Volba velikosti teletextu

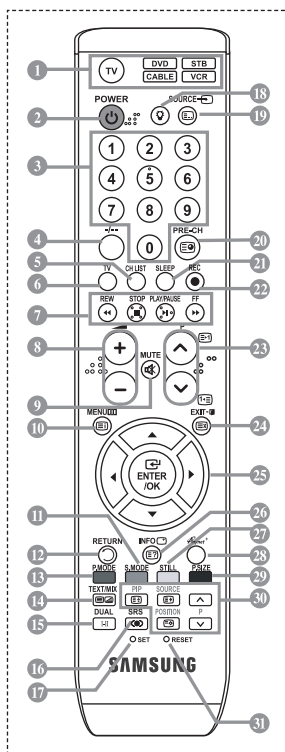

- Funkce dálkového ovládání může být ovlivněna silným světlem.
- Jde o speciální dálkový ovladač pro zrakově postižené a tlačítka Power, Channel, STOP, PLAY/PAUSE a Volume jsou označena Braillovým písmem.

Vložení baterií do dálkového ovladače



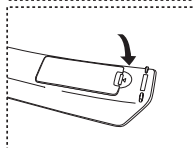
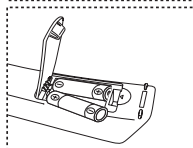
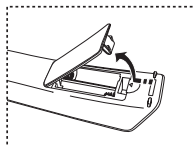



1. Zvedněte kryt na zadní straně dálkového ovladače tak, jak je ukázáno na obrázku.
2. Vložte dvě baterie velikosti AAA.
 - Póly + a – na koncích baterií musejí odpovídat schématu uvnitř přihrádky.
3. Znovu upevněte kryt.
 - Pokud nebudete dálkový ovladač delší dobu používat, vyjměte baterie a uložte je na chladném a suchém místě. Dálkový ovladač lze používat ze vzdálenosti až 7 metrů od televizoru. (Za předpokladu obvyklého využití televizoru vydrží baterie přibližně jeden rok.)



-
- Pokud dálkové ovládání nefunguje, proveďte následující kontrolu:
 1. Je televizor zapnut?
 2. Nedošlo u baterií k záměně pólů plus a minus?
 3. Nedošlo k vyčerpání baterií?
 4. Nenastal výpadek proudu nebo neodpojili jste napájecí kabel?
 5. Není poblíž speciální zářivka nebo neonový nápis?

Zapnutí a vypnutí





Napájecí kabel je připojen k zadní části televizoru.

1. Zapojte napájecí kabel do odpovídající zásuvky.
 - Na čelním panelu televizoru se rozsvítí kontrolka pohotovostního režimu.
2. Stiskněte tlačítko **POWER**  na čelním panelu televizoru.
 - Televizor můžete zapnout také tlačítkem **POWER**  nebo tlačítkem **DTV** na dálkovém ovladači.
 - Automaticky bude znovu vybrán naposledy sledovaný program.
3. Stiskněte číselné tlačítko (0~9) či tlačítko kanálů nahoru/dolů (/) na dálkovém ovládání nebo tlačítko **< C/P.  >** na pravé straně televizoru.
 - Při úplně prvním zapnutí televizoru budete vyzváni k výběru jazyka, ve kterém se mají zobrazovat nabídky.
4. Chcete-li televizor vypnout, stiskněte znovu tlačítko **POWER** .

Uvedení televizoru do pohotovostního režimu

Televizor může být uveden do pohotovostního režimu, aby se snížila spotřeba energie.

Pohotovostní režim může být užitečný, pokud si přejete dočasně přerušit sledování televize (například během jídla).

1. Stiskněte tlačítko **POWER**  na dálkovém ovladači.
 - Obrazovka se vypne a na čelním panelu televizoru se rozsvítí červená kontrolka pohotovostního režimu.
2. Chcete-li televizor znovu zapnout, znovu stiskněte tlačítko **POWER** , číselná tlačítka (**0~9**), tlačítko **DTV** nebo tlačítko kanálů nahoru/dolů (/).
 - Neponechávejte televizor v pohotovostním režimu po dlouhou dobu (například když odcestujete na dovolenou). Doporučuje se odpojit televizor od elektrické sítě a od antény.

Plug & Play

Při prvním zapnutí televizoru proběhne automaticky po sobě několik základních nastavení. K dispozici jsou následující nastavení.

1. Stiskněte tlačítko **POWER** na dálkovém ovladači.
Zobrazí se zpráva „Start Plug & Play“ s vybranou možností „OK“.
2. Příslušný jazyk vyberte stisknutím tlačítka **▲** nebo **▼**.
Stisknutím tlačítka **ENTER/OK** volbu potvrďte.
3. Stisknutím tlačítka **◀** nebo **▶** vyberte položku „Obchod“ nebo „Doma“ a poté stiskněte tlačítko **ENTER/OK**.
 - Pro nejlepší obraz v domácím prostředí doporučujeme nastavení televizoru na režim Doma.
 - Režim Obchod je určen pro použití v provozovně prodejce.
 - Pokud je jednotka neúmyslně nastavena na režim Obchod a chcete-li obnovit režim Dynamický (Doma), stiskněte tlačítko Volume a poté po dobu pěti sekund podržte tlačítko **MENU** na bočním panelu televizoru.
4. Zobrazí se zpráva „Zkontrolujte anténní vstup.“ s vybranou možností „OK“.
Stiskněte tlačítko **ENTER/OK**.
 - Zkontrolujte, zda je kabel antény správně připojen.
5. Příslušnou zemi vyberte stisknutím tlačítka **▲** nebo **▼**.
Stisknutím tlačítka **ENTER/OK** volbu potvrďte.
6. Zobrazí se nabídka „Automatické ukládání“ s vybranou volbou „Start“. Stiskněte tlačítko **ENTER/OK**.
 - Vyhledávání kanálů se spustí a ukončí automaticky.
 - Po uložení všech dostupných kanálů se zobrazí nabídka „Nastavení hodin“.
 - Proces ukládání do paměti můžete přerušit v libovolném okamžiku stisknutím tlačítka **ENTER/OK**.
7. Stiskněte tlačítko **ENTER/OK**.
„Měsíc“, „Datum“, „Rok“, „Hod.“ nebo „minuty“ vyberte stisknutím tlačítka **◀** nebo **▶**.
„Měsíc“, „Datum“, „Rok“, „Hod.“ nebo „minuty“ nastavte stisknutím tlačítka **▲** nebo **▼**.
 - Hodinu a minutu můžete nastavit také stisknutím numerických tlačítek na dálkovém ovládacím panelu.
8. Stisknutím tlačítka **ENTER/OK** potvrďte nastavení.



- ◆ **Jazyk:** Vyberte příslušný jazyk.
- ◆ **Země:** Vyberte příslušnou zemi.
- ◆ **Automatické ukládání:** Automaticky hledá a ukládá místně dostupné kanály.
- ◆ **Nastavení hodin:** Nastaví aktuální čas na hodinách televizoru.

Pokud chcete tuto funkci nastavit znovu...

1. Stiskněte tlačítko **MENU**. Zobrazí se nabídka.
Pomocí tlačítka **▲** nebo **▼** vyberte možnost „Nastavení“ a poté stiskněte tlačítko **ENTER/OK**.
2. Stiskněte znovu tlačítko **ENTER/OK**, čímž vyberete možnost „Plug & Play“.
3. Zobrazí se zpráva „Spustit Plug & Play“.



- Automatické ukládání kanálů
- Ruční ukládání kanálů



Automatické ukládání kanálů

Můžete vyhledat místně dostupné kmitočtové rozsahy (a dostupnost závisí na dané zemi). Automaticky přidělená čísla programů nemusejí odpovídat skutečným nebo požadovaným číslům. Čísla však můžete seřadit ručně a vymazat všechny kanály, které nechcete sledovat.

1. Stiskněte tlačítko **MENU**. Zobrazí se nabídka.
Pomocí tlačítka **▲** nebo **▼** vyberte možnost „Kanál“ a poté stiskněte tlačítko **ENTER/OK**.
2. Stisknutím tlačítka **ENTER/OK** vyberte možnost „Země“.
3. Příslušnou zemi vyberte stisknutím tlačítka **▲** nebo **▼**.
Stisknutím tlačítka **ENTER/OK** volbu potvrďte.
4. Pomocí tlačítka **▲** nebo **▼** vyberte možnost „Automatické ukládání“ a poté stiskněte tlačítko **ENTER/OK**.
5. Stiskněte tlačítko **ENTER/OK**.
 - Televizor začne ukládat do paměti všechny dostupné kanály.
 - V případě, že kdykoli během ukládání do paměti stisknete tlačítko **ENTER/OK**, proces se přeručí a znovu se zobrazí nabídka „Kanál“.
6. Po uložení všech dostupných kanálů se zobrazí nabídka „Třídění“.

Ruční ukládání kanálů

Lze uložit až 100 kanálů, včetně kanálů přijímaných prostřednictvím kabelových sítí.

Při ručním ukládání kanálů můžete určit:

- ◆ zda uložit či neuložit každý nalezený kanál,
 - ◆ číslo programu u každého uloženého kanálu, který chcete označit.
1. Stiskněte tlačítko **MENU**. Zobrazí se nabídka.
Pomocí tlačítka **▲** nebo **▼** vyberte možnost „Kanál“ a poté stiskněte tlačítko **ENTER/OK**.
 2. Pomocí tlačítka **▲** nebo **▼** vyberte možnost „Ruční ukládání“ a poté stiskněte tlačítko **ENTER/OK**.
 3. Stisknutím tlačítka **ENTER/OK** vyberte možnost „Program“.
 4. Chcete-li ke kanálu přiřadit číslo programu, najděte správné číslo stisknutím tlačítka **▲** nebo **▼** a potom stiskněte tlačítko **ENTER/OK**.
➤ Číslo programu můžete nastavit také stisknutím číselných tlačítek na dálkovém ovládání.
 5. Pomocí tlačítka **▲** nebo **▼** vyberte možnost „Systém barev“ a poté stiskněte tlačítko **ENTER/OK**.
 6. Požadovaný standard barev vyberte stisknutím tlačítka **▲** nebo **▼** a poté stiskněte tlačítko **ENTER/OK**.
 7. Pomocí tlačítka **▲** nebo **▼** vyberte možnost „Zvuk“ a poté stiskněte tlačítko **ENTER/OK**.
 8. Požadovaný standard zvuku vyberte stisknutím tlačítka **▲** nebo **▼** a poté stiskněte tlačítko **ENTER/OK**.
➤ Pokud zvuk není normální nebo není slyšet žádný zvuk, vyberte požadovaný zvukový systém znovu.
 9. Pokud znáte číslo ukládaného kanálu, vyberte stisknutím tlačítka **▲** nebo **▼** možnost „Kanál“. Stiskněte tlačítko **ENTER/OK**. Stisknutím tlačítka **▲** nebo **▼** vyberte možnost **C** (Příjem kanálů z antény) nebo **S** (Příjem kanálů prostřednictvím kabelu). Stisknutím tlačítka **▶** vyberte kanál. Požadované číslo vyberte stisknutím tlačítka **▲** nebo **▼** a poté stiskněte tlačítko **ENTER/OK**.
➤ Režim kanálu: **P** (Režim programu), **C** (Režim příjmu kanálů z antény), **S** (Režim příjmu kanálů prostřednictvím kabelu)
➤ Číslo kanálu můžete nastavit také stisknutím číselných tlačítek na dálkovém ovládání.
 10. Pokud neznáte čísla kanálů, vyberte stisknutím tlačítka **▲** nebo **▼** možnost „Vyhledávání“. Stiskněte tlačítko **ENTER/OK**. Hledání spusťte stisknutím tlačítka **▲** nebo **▼** a poté stiskněte tlačítko **ENTER/OK**.
 11. Stisknutím tlačítka **▲** nebo **▼** vyberte možnost „Uložit“. Stisknutím tlačítka **ENTER/OK** vyberte možnost „OK“.
 12. Opakujte kroky 3 až 11 pro každý ukládaný kanál.

◆ **Program:** Slouží k volbě čísla programu pro kanál.

◆ **Systém barev:** Nastaví systém podpory barev.

◆ **Zvuk:** Nastaví systém podpory zvuku.

◆ **Kanál:** Zvolí kanál.

◆ **Vyhledávání:** Vyhledá hodnotu frekvence kanálu.

◆ **Uložit:** Uloží nastavení.

Nastavení seznamů kanálů

Nastavte kanály podle vlastní volby.

Můžete snadno odstranit, přidat nebo uzamknout požadovaný kanál.

1. Stiskněte tlačítko **MENU**. Zobrazí se nabídka. Pomocí tlačítka **▲** nebo **▼** vyberte možnost „Kanál“ a poté stiskněte tlačítko **ENTER/OK**.
 2. Pomocí tlačítka **▲** nebo **▼** vyberte možnost „Správce kanálů“ a poté stiskněte tlačítko **ENTER/OK**.
 3. Dalším stisknutím tlačítka **ENTER/OK** vyberte možnost „Seznam kanálů“.
 4. Stisknutím tlačítka **►** vyberte položku „**+**“.
 5. Pomocí tlačítka **▲** nebo **▼** vyberte nechtěný kanál a poté stiskněte tlačítko **ENTER/OK**, čímž jej zrušíte.
 6. Opakujte krok 5 pro každý kanál, který chcete vybrat a zrušit.
 7. Stisknutím tlačítka **EXIT** tento režim ukončete.
- „**+**“ je aktivní, pokud je možnost „Dětský zámek“ nastavena na hodnotu „Zapnuto“.

 Tyto volby můžete vybrat jednoduchým stisknutím tlačítka **CH LIST** na dálkovém ovládacím.

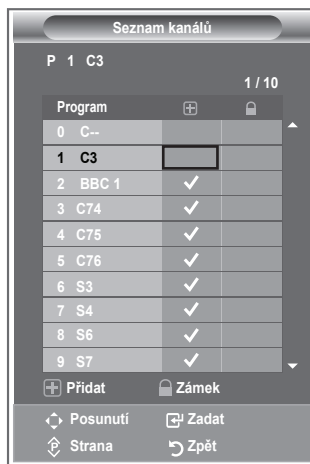

Aktivace dětského zámku

Tato funkce umožňuje zabránit neoprávněným uživatelům, např. dětem, ve sledování nevhodných programů potlačením obrazu i zvuku.

Dětský zámek nelze zrušit pomocí tlačítek na boku. Nastavení dětského zámku lze zrušit pouze pomocí dálkového ovládacího, proto jej ukládejte mimo dosah dětí.

1. Stiskněte tlačítko **MENU**. Zobrazí se nabídka. Pomocí tlačítka **▲** nebo **▼** vyberte možnost „Kanál“ a poté stiskněte tlačítko **ENTER/OK**.
 2. Pomocí tlačítka **▲** nebo **▼** vyberte možnost „Správce kanálů“ a poté stiskněte tlačítko **ENTER/OK**.
 3. Dalším stisknutím tlačítka **▲** nebo **▼** vyberte možnost „Dětský zámek“ a poté stiskněte tlačítko **ENTER/OK**.
 4. Stisknutím tlačítka **▲** nebo **▼** vyberte možnost „Zapnuto“ nebo „Vypnuto“. Stiskněte tlačítko **ENTER/OK**.
 5. Pomocí tlačítka **▲** nebo **▼** vyberte možnost „Seznam kanálů“ a poté stiskněte tlačítko **ENTER/OK**.
 6. Stisknutím tlačítka **►** vyberte položku „**+**“.
 7. Pomocí tlačítka **▲** nebo **▼** vyberte kanály, které chcete zamknout, a poté stiskněte tlačítko **ENTER/OK**.
 8. Opakujte kroky pro každý kanál, který chcete uzamknout nebo odemknout.
 9. Stisknutím tlačítka **EXIT** tento režim ukončete.
- Výběrem možnosti „Zapnuto“ nebo „Vypnuto“ v nabídce „Dětský zámek“ můžete snadno aktivovat nebo deaktivovat kanály vybrané ve sloupci „**+**“.

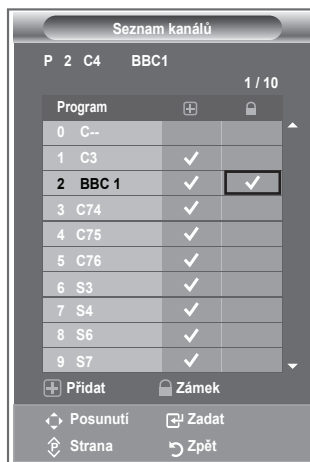

Uspořádání uložených kanálů

Můžete zaměnit čísla dvou kanálů, abyste tak:

- ◆ upravili číselné pořadí, ve kterém byly kanály automaticky uloženy,
 - ◆ přiřadili nejčastěji sledovaným kanálům snadno zapamatovatelná čísla.
1. Stiskněte tlačítko **MENU**. Zobrazí se nabídka. Pomocí tlačítka ▲ nebo ▼ vyberte možnost „Kanál“ a poté stiskněte tlačítko **ENTER/OK**.
 2. Pomocí tlačítka ▲ nebo ▼ vyberte možnost „Třídění“ a poté stiskněte tlačítko **ENTER/OK**.
 3. Opakovaným stisknutím tlačítka ▲ nebo ▼ vyberte číslo kanálu, který chcete změnit. Stiskněte tlačítko **ENTER/OK**.
 - Vybrané číslo a název kanálu se přesunou na pravou stranu.
 4. Stisknutím tlačítka ▲ nebo ▼ přejděte na pozici, kterou chcete změnit, a poté stiskněte tlačítko **ENTER/OK**.
 - Zvolený kanál nahradí původní kanál uložený pod tímto číslem.
 5. Kroky 3 až 4 opakujte u dalšího kanálu, který chcete seřadit.
 6. Stisknutím tlačítka **EXIT** tento režim ukončete.



Přiřazování názvů kanálů

Názvy jsou kanálům přiřazovány automaticky, pokud jsou vysílány informace o kanálu. Tyto názvy lze změnit na nové názvy.

1. Stiskněte tlačítko **MENU**. Zobrazí se nabídka. Pomocí tlačítka ▲ nebo ▼ vyberte možnost „Kanál“ a poté stiskněte tlačítko **ENTER/OK**.
2. Pomocí tlačítka ▲ nebo ▼ vyberte možnost „Jméno“ a poté stiskněte tlačítko **ENTER/OK**.
3. V případě potřeby stisknutím tlačítka ▲ nebo ▼ vyberte kanál, kterému má být přidělen nový název. Stiskněte tlačítko **ENTER/OK**.
 - Volicí lišta je zobrazena okolo okénka pro název.

Pro...	Proveďte...
Volbu písmene, čísla nebo symbolu	Stiskněte tlačítko ▲ nebo ▼.
Přechod na další písmeno	Stiskněte tlačítko ►.
Návrat na předchozí písmeno	Stiskněte tlačítko ◀.
Potvrzení názvu	Stiskněte tlačítko ENTER/OK .

➤ Dostupnými znaky jsou: Písmena abecedy (A-Z) / Čísla (0-9) / Zvláštní znaky (, mezera)

5. Opakujte kroky 3 až 4 pro každý kanál, kterému chcete přiřadit nový název.
6. Stisknutím tlačítka **EXIT** tento režim ukončete.



Jemné vyladění příjmu kanálu

Pomocí jemného ladění manuálně nastavte optimální příjem kanálu.

1. Pomocí číselných tlačítek přímo zvolte kanál, který chcete jemně vyladit.
2. Stiskněte tlačítko **MENU**. Zobrazí se nabídka. Pomocí tlačítka **▲** nebo **▼** vyberte možnost „Kanál“ a poté stiskněte tlačítko **ENTER/OK**.
3. Pomocí tlačítka **▲** nebo **▼** vyberte možnost „Jemné ladění“ a poté stiskněte tlačítko **ENTER/OK**.
4. Stisknutím tlačítka **◀** nebo **▶** provedte jemné ladění. Stiskněte tlačítko **ENTER/OK**.
5. Stisknutím tlačítka **EXIT** tento režim ukončete.
 - Jemně vyladěné kanály, které byly uloženy, jsou v záhlaví kanálu označeny hvězdičkou “**” vpravo vedle čísla kanálu. Číslo kanálu je zobrazeno červeně.
 - Chcete-li obnovit jemné ladění, vyberte stisknutím tlačítka **▲** nebo **▼** volbu „Obnovit“ a potom stiskněte tlačítko **ENTER/OK**.

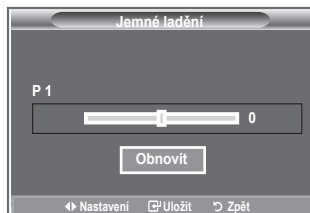
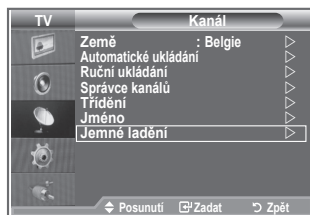

Změna standardu obrazu

Můžete vybrat typ obrazu, který nejlépe vyhovuje vašim požadavkům.

1. Stiskněte tlačítko **MENU**. Zobrazí se nabídka. Stisknutím tlačítka **ENTER/OK** vyberte možnost „Obraz“.
2. Dalším stisknutím tlačítka **ENTER/OK** vyberte možnost „Režim“.
3. Pomocí tlačítka **▲** nebo **▼** vyberte požadovaný obrazový efekt. Stiskněte tlačítko **ENTER/OK**.
4. Stisknutím tlačítka **EXIT** tento režim ukončete.

- ◆ **Dynamický:** Zvolí obraz s vysokým rozlišením pro světlou místnost.
- ◆ **Standardní:** Zvolí obraz s optimálním zobrazením pro běžné prostředí.
- ◆ **Film:** Zvolí obraz pro příznivé zobrazení ve tmavé místnosti.

- Obrazový režim musí být nastaven pro každý vstupní zdroj zvlášť.
- Výběrem možnosti „Obnovit“ se můžete vrátit k výchozímu nastavení obrazu od výrobce. (Postupujte podle pokynů v části „Návrat k výchozímu nastavení obrazu od výrobce“ na straně 18.)

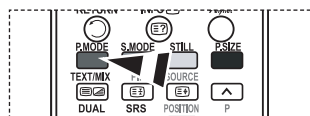
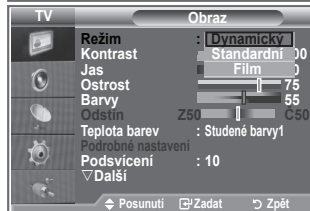
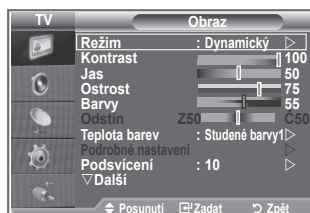

- Můžete také stisknout tlačítko **P.MODE** na dálkovém ovládacím, čímž vyberete jedno z nastavení obrazu.

Úprava vlastního nastavení obrazu

Televizor nabízí několik možností umožňujících nastavit kvalitu obrazu.

1. Chcete-li vybrat požadovaný obrazový efekt, postupujte podle pokynů 1 až 3 v části „Změna standardu obrazu“.
2. Stisknutím tlačítka ▲ nebo ▼ vyberte požadovanou položku. Stiskněte tlačítko **ENTER/OK**.
3. Stisknutím tlačítka ◀ nebo ▶ snižte nebo zvýšte hodnotu požadované položky. Stiskněte tlačítko **ENTER/OK**.
4. Stisknutím tlačítka **EXIT** tento režim ukončete.



- ◆ **Kontrast:** Nastaví světlost nebo tmavost mezi předměty a pozadím.
- ◆ **Jas:** Nastaví jas celé obrazovky.
- ◆ **Ostrost:** Nastaví obrysy předmětů na vyšší nebo nižší ostrost.
- ◆ **Barvy:** Nastaví světlejší nebo tmavší barvy.
- ◆ **Odstín (pouze NTSC nebo DTV):** Upraví barvu objektů dodáním více červeného nebo zeleného tónu pro přirozenější vzhled.

- Nastavené hodnoty se uloží podle zvoleného obrazového režimu.
- V režimu PC lze nastavit pouze položky „Kontrast“ a „Jas“.
- Funkce „Odstín“ je dostupná pouze v režimu „HDMI“ a „Komponent“.

Změna teploty barev

Vyberte barevný tón, který je pro vaše oči nejpříjemnější.

1. Chcete-li vybrat požadovaný obrazový efekt, postupujte podle pokynů 1 až 3 v části „Změna standardu obrazu“. (Na straně 13)
2. Pomocí tlačítka ▲ nebo ▼ vyberte možnost „Teplota barev“ a poté stiskněte tlačítko **ENTER/OK**.
3. Pomocí tlačítka ▲ nebo ▼ vyberte požadované nastavení teploty barev. Stiskněte tlačítko **ENTER/OK**.
4. Stisknutím tlačítka **EXIT** tento režim ukončete.

- ◆ **Studené barvy2:** Nastaví teplotu barev v modřejším tónu než možnost „Studené barvy1“.
- ◆ **Studené barvy1:** Přidává bílé barvě modré tóny.
- ◆ **Normální:** Bílá zůstává bílou.
- ◆ **Teplé barvy1:** Přidává bílé barvě červené tóny.
- ◆ **Teplé barvy2:** Nastaví teplotu barev v červenějším tónu než možnost „Teplé barvy1“.

- Nastavené hodnoty se uloží podle zvoleného obrazového režimu.
- Je-li obrazový režim nastaven na hodnotu Dynamický nebo Standardní, nelze vybrat možnost Teplé barvy1 a Teplé barvy2.

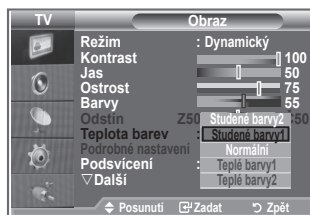
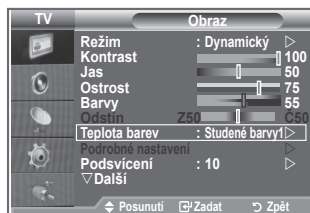

Aktivace podsvícení

Jas obrazovky lze upravit nastavením jasu podsvícení displeje LCD. (0~10)

1. Chcete-li vybrat požadovaný obrazový efekt, postupujte podle pokynů 1 až 3 v části „Změna standardu obrazu“. (Na straně 13)
2. Pomocí tlačítka ▲ nebo ▼ vyberte možnost „Podsvícení“ a poté stiskněte tlačítko **ENTER/OK**.
3. Stisknutím tlačítka ◀ nebo ▶ snižte nebo zvýšte hodnotu požadované položky.
4. Stiskněte tlačítko **ENTER/OK**.
Stisknutím tlačítka **EXIT** tento režim ukončete.

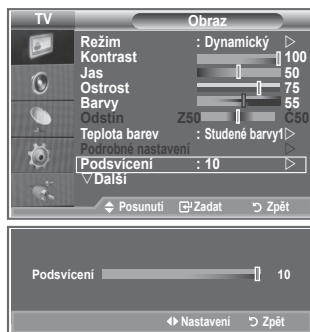

Konfigurace podrobných nastavení obrazu

Vyberte barevný tón, který je pro vaše oči nejpříjemnější.

1. Stiskněte tlačítko **MENU**. Zobrazí se nabídka.
2. Stisknutím tlačítka **ENTER/OK** vyberte možnost „Obraz“.
3. Pomocí tlačítka **▲** nebo **▼** vyberte možnost „Podrobné nastavení“ a poté stiskněte tlačítko **ENTER/OK**.
4. Požadovanou možnost vyberte stisknutím tlačítka **▲** nebo **▼** a poté stiskněte tlačítko **ENTER/OK**. Dostupné možnosti: Nastavení černé, Dynamický kontrast, Gamma, Vyvážení bílé, Nastavení barev, Zvýraznění okrajů, Kolorimetrický prostor.
5. Jakmile budete s nastavením spokojeni, stiskněte tlačítko **ENTER/OK**.
6. Stisknutím tlačítka **EXIT** tento režim ukončete.
 - Je-li obrazový režim nastaven na hodnotu Film nebo Standardní, nelze vybrat možnost Podrobné nastavení.
 - Pokud je položka DINE nastavena na hodnotu Vypnuto a v nabídce Obraz je zvolen Standardní režim, nelze zvolit položku Podrobné nastavení.

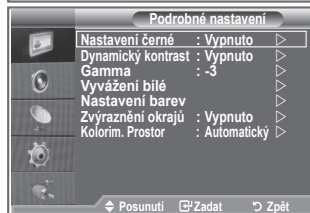
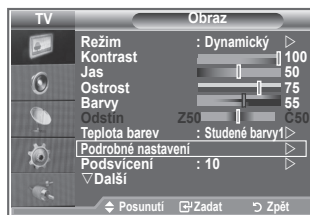

◆ **Nastavení černé: Vypnuto/Nízké/Střední/Vysoké**

Úroveň černé můžete vybrat přímo na obrazovce, čímž upravíte hloubku obrazovky.

◆ **Dynamický kontrast: Vypnuto/Nízké/Střední/Vysoké**

Kontrast obrazovky můžete upravit tak, abyste dosáhli optimálního nastavení.

◆ **Gamma: -3~ 3**

Můžete upravit střední jas obrazu.

Opakovaně tiskněte tlačítko **◀** nebo **▶**, dokud nedosáhnete optimálního nastavení.

◆ **Vyvážení bílé: Posun červené/Posun zelené/Posun modré/Více červené/Více zelené/Více modré/Obnovit**

Můžete upravit teplotu barev pro dosažení přirozenějšího obrazu.

Posun červené/Posun zelené/Posun modré/Více červené/Více zelené/Více modré: Změna hodnoty nastavení obnoví upravenou obrazovku.

Požadovanou možnost vyberte stisknutím tlačítka **▲** nebo **▼** a poté stiskněte tlačítko **ENTER/OK**.

Opakovaně tiskněte tlačítko **◀** nebo **▶**, dokud nedosáhnete optimálního nastavení.

Reset (Obnovit): Dříve upravené vyvážení bílé se vrátí na výchozí nastavení od výrobce.

◆ **Nastavení barev: Růžová/Zelená/Modrá/Bílá/Obnovit**

Toto nastavení lze upravit podle vašich osobních preferencí.

Růžová/Zelená/Modrá/Bílá: Změna hodnoty nastavení obnoví upravenou obrazovku.

Požadovanou možnost vyberte stisknutím tlačítka **▲** nebo **▼** a poté stiskněte tlačítko **ENTER/OK**.

Opakovaně tiskněte tlačítko **◀** nebo **▶**, dokud nedosáhnete optimálního nastavení.

➤ Reset (Obnovit): Dříve upravené barvy se vrátí na výchozí nastavení od výrobce.

◆ **Zvýraznění okrajů: Vypnuto/Zapnuto**

Lze zdůraznit ohraničení objektů.

◆ **Kolorim. Prostor: Automatický/Široký obraz**

Prostor reprodukce barev pro vstupní signál lze nastavit na hodnotu Automatický nebo Široký obraz.

Změna velikosti obrazu

Můžete vybrat velikost obrazu, která nejlépe vyhovuje vašim požadavkům.

1. Stiskněte tlačítko **MENU**. Zobrazí se nabídka. Stisknutím tlačítka **ENTER/OK** vyberte možnost „Obraz“.
2. Pomocí tlačítka **▲** nebo **▼** vyberte možnost „Formát“ a poté stiskněte tlačítko **ENTER/OK**.
3. Požadovanou volbu vyberte stisknutím tlačítka **▲** nebo **▼**. Stiskněte tlačítko **ENTER/OK**.
4. Stisknutím tlačítka **EXIT** tento režim ukončete.

◆ Automat. formát:	Automaticky nastaví velikost obrazu na poměr „16:9“.
◆ 16 :9:	Nastaví velikost obrazu na 16:9, která je vhodná pro přehrávání DVD nebo širokoúhlé vysílání.
◆ Široký zoom:	Zvětšení formátu obrazu na velikost větší než 4:3.
◆ Zvětšení:	Zvětšuje obraz o formátu 16:9 (ve svislém směru), aby se co nejlépe přizpůsobil velikosti obrazovky.
◆ 4:3:	Je výchozím nastavením pro videonahrávky nebo běžné vysílání. Zobrazuje vstupní scény v jejich původní podobě bez jakéhokoli oříznutí při příjmu signálu v režimu HDMI 720p, 1080i.
◆ Pouze skenování:	

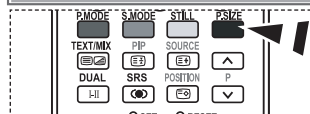
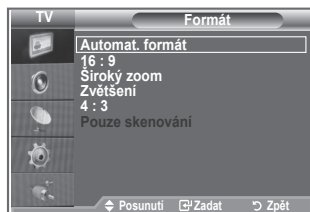

Tyto volby můžete vybrat jednoduchým stisknutím tlačítka **P.SIZE** na dálkovém ovládní.

- Funkce „Automat. formát“ je dostupná pouze v režimu „TV“, „Ext.1“, „Ext.2“, „AV“ a „S-Video“.
- V režimu PC lze mohou být nastaveny pouze režimy „16:9“ a „4:3“.
- Zvětšení: Vyberte položku stisknutím tlačítka **◀** nebo **▶**. Pomocí tlačítka **▲** nebo **▼** posunujte obraz nahoru a dolů. Po výběru položky použijte tlačítko **▲** nebo **▼** ke zvětšení nebo zmenšení formátu obrazu ve svislém směru.
- Široký zoom: Obrazovku můžete posouvat nahoru nebo dolů pomocí tlačítek **▲** nebo **▼** po zvolení položky stisknutím tlačítka **▶** nebo **ENTER/OK**.

Zastavení aktuálního obrazu

Stisknutím tlačítka **STILL** zastavíte pohybující se obraz a zobrazíte nehybný snímek. Dalším stisknutím tlačítka akci zrušíte.

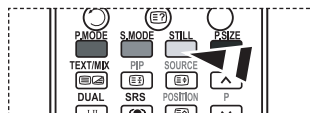

Výběr režimu obrazu

Při nastavení velikosti obrazu na možnost **Automat. formát** v širokoúhlé televizi s úhlopříčkou **16:9**, můžete nastavit velikost obrazu na hodnotu **4:3 WSS (Wide Screen Service)** nebo nenastavovat žádnou hodnotu. Jednotlivé evropské země vyžadují různé velikosti obrazu, takže tuto funkci vybírají uživatelé.

1. Stiskněte tlačítko **MENU**. Zobrazí se nabídka.
Stisknutím tlačítka **ENTER/OK** vyberte možnost „Obraz“.
2. Pomocí tlačítka **▲** nebo **▼** vyberte možnost „Režim obrazu“ a poté stiskněte tlačítko **ENTER/OK**.
3. Požadovanou volbu vyberte stisknutím tlačítka **▲** nebo **▼**.
Stiskněte tlačítko **ENTER/OK**.
Dostupné možnosti: 16:9, Široký zoom, Zvětšení, 4:3
 - ◆ 16:9: Nastaví obraz do širokoúhlého režimu 16:9.
 - ◆ Široký zoom: Zvětšení formátu obrazu na velikost větší než 4:3.
 - ◆ Zvětšení: Zvětší formát obrazu na obrazovce ve svislém směru.
 - ◆ 4:3: Nastaví obraz do normálního režimu 4:3.
4. Stisknutím tlačítka **EXIT** tento režim ukončete.
 - Nastavení velikosti formátu je k dispozici v režimu **Automat. formát**.
 - Tato funkce není v režimu **PC**, **Komponent** nebo **HDMI** dostupná.



Návrat k výchozímu nastavení obrazu od výrobce

Můžete se vrátit k výchozímu nastavení obrazu od výrobce.

1. Chcete-li vybrat požadovaný obrazový efekt, postupujte podle pokynů 1 až 3 v části „Změna standardu obrazu“ na straně 13.
2. Pomocí tlačítka **▲** nebo **▼** vyberte možnost „Obnovit“ a poté stiskněte tlačítko **ENTER/OK**.
3. Stisknutím tlačítka **▲** nebo **▼** vyberte možnost „OK“ nebo „Zrušit“. Stiskněte tlačítko **ENTER/OK**.
4. Stisknutím tlačítka **EXIT** tento režim ukončete.
 - Funkce „Obnovit“ bude nastavena pro každý obrazový režim.

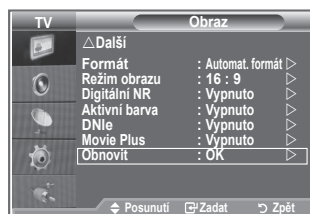

Digitální NR / Aktivní barva / DNle / Movie Plus

Pokud je signál přijímaný vaším televizorem slabý, můžete aktivovat funkci Digital Noise Reduction (Digitální redukce šumu). Tím se omezí vliv atmosférických poruch a případné vícenásobné zobrazování prvků na obrazovce.

1. Stiskněte tlačítko **MENU**. Zobrazí se nabídka.
Stisknutím tlačítka **ENTER/OK** vyberte možnost „Obraz“.
2. Požadovanou možnost vyberte stisknutím tlačítka **▲** nebo **▼** a poté stiskněte tlačítko **ENTER/OK**.
Dostupné možnosti: Digitální NR, Aktivní barva, DNle, Movie Plus.
3. Jakmile budete s nastavením spokojeni, stiskněte tlačítko **ENTER/OK**.
4. Stisknutím tlačítka **EXIT** tento režim ukončete.



◆ **Digitální NR: Vypnuto/Nízké/Střední/Vysoké/Automatický**

Pokud je signál přijímaný vaším zařízením slabý, můžete aktivovat funkci, jež redukuje případné atmosférické poruchy a vícenásobné zobrazování, které se může objevit na obrazovce.

➤ Tato funkce není dostupná v režimu PC.

◆ **Aktivní barva: Vypnuto/Zapnuto**

Zapnete-li tuto možnost, budou barvy oblohy a trávy výraznější a zřetelnější pro dosažení živějšího obrazu.

➤ Tato funkce není dostupná v režimu PC.

➤ Tato funkce není dostupná v režimu Film a Standardní.

◆ **DNle: Vypnuto/Demo/Zapnuto**

Tento televizor je vybaven funkcí DNle za účelem zajištění vysoké vizuální kvality. Nastavíte-li funkci DNle na hodnotu Zapnuto, bude aktivována při sledování obrazovky. Nastavíte-li funkci DNle na hodnotu Demo, můžete se na obrazovce podívat na obraz s použitím funkce DNle i na normální obraz, abyste získali názornou ukázkou. Při použití tohoto nastavení uvidíte rozdíl ve vizuální kvalitě.

➤ DNle™ (Digital Natural Image engine) [DNle™]

Tato funkce přináší detailnější obraz s redukcí šumu 3D a zvýrazněním detailů, kontrastu a bílé.

Nový algoritmus kompenzace obrazu poskytuje jasnější, čistší a detailnější obraz. Technologie DNle™ přizpůsobí vašim očím libovolný signál.

➤ Tato funkce není dostupná v režimu PC.

➤ Tato funkce není dostupná v režimu Film.

◆ **Movie Plus: Vypnuto/Zapnuto**

Uvidíte přirozenější barvu lidské pokožky a zřetelný text i při dynamických scénách.

➤ Tuto funkci používejte při sledování filmů.

➤ Široký zoom, Zvětšení a Pouze skenování není podporováno.

➤ Tato funkce není dostupná v režimu PC.

Sledování obrazu v obraze (PIP)

V hlavním obraze můžete zobrazit podobraz nastaveného programu nebo videovstupu. Tímto způsobem můžete obraz nastaveného programu nebo videovstupu z kteréhokoli připojeného zařízení sledovat při současném sledování hlavního obrazu.

1. Stisknete tlačítko **MENU**. Zobrazí se nabídka.
Pomocí tlačítka **▲** nebo **▼** vyberte možnost „Nastavení“ a poté stisknete tlačítko **ENTER/OK**.
2. Pomocí tlačítka **▲** nebo **▼** vyberte možnost „PIP“ a poté stisknete tlačítko **ENTER/OK**.
3. Znovu stisknete tlačítko **ENTER/OK**.
Pomocí tlačítka **▲** nebo **▼** vyberte možnost „Zapnuto“ a poté stisknete tlačítko **ENTER/OK**.
➤ Pokud je aktivována funkce obrazu v obraze (PIP), formát hlavního obrazu se změní na „16:9“.
4. Pomocí tlačítka **▲** nebo **▼** vyberte možnost „Zdroj“ a poté stisknete tlačítko **ENTER/OK**. Stisknutím tlačítka **▲** nebo **▼** vyberte zdroj podobrazu a stisknete tlačítko **ENTER/OK**.
➤ Podobraz může zobrazit signál z různých zdrojů podle toho, na co je nastaven hlavní obraz.
5. Pomocí tlačítka **▲** nebo **▼** vyberte možnost „Formát“ pro podobraz a poté stisknete tlačítko **ENTER/OK**. Stisknutím tlačítka **▲** nebo **▼** vyberte formát podobrazu a stisknete tlačítko **ENTER/OK**.
➤ Jestliže je hlavní obraz v režimu „PC“ a „Komponent“, nastavení „Formát“ není dostupné.
6. Pomocí tlačítka **▲** nebo **▼** vyberte možnost „Pozice“ a poté stisknete tlačítko **ENTER/OK**. Stisknutím tlačítka **▲** nebo **▼** vyberte pozici podobrazu a stisknete tlačítko **ENTER/OK**.
7. Pomocí tlačítka **▲** nebo **▼** vyberte možnost „Program“ a poté stisknete tlačítko **ENTER/OK**.
Kanál, který chcete sledovat prostřednictvím podobrazu, můžete vybrat stisknutím tlačítka **▲** nebo **▼**. Stisknete tlačítko **ENTER/OK**.
➤ Je-li podobraz nastaven na hodnotu TV, může být aktivní funkce „Program“.
8. Stisknutím tlačítka **EXIT** tento režim ukončete.
➤ Pokud používáte hlavní obrazovku pro sledování hry nebo pro karaoke, působí obraz v okně pro funkci PIP poněkud nepřírozeným dojmem.

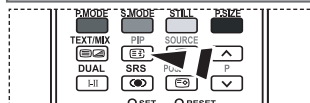

Opakovaným stisknutím tlačítka **PIP** na dálkovém ovládacím zapnete nebo vypnete funkci „PIP“ (obraz v obraze).

◆ Zdroj:	Používá se k výběru zdroje podobrazu.
◆ Formát:	Používá se k výběru velikosti podobrazu.
◆ Pozice:	Slouží k posunutí podobrazu.
◆ Program:	Slouží ke změně podobrazu.

Nastavení obrazu v obraze (PIP)

O : Obraz v obraze funguje. X : Obraz v obraze nefunguje.

Podobraz \ Hlavní	Analogová TV	Ext.1	Ext.2	AV	S-Video	Komponent	HDMI	PC	Digitální TV
Komponent	O	O	O	O	X	X	X	X	X
HDMI	O	O	O	O	X	X	X	X	X
PC	O	O	O	O	X	X	X	X	X

Úroveň černé HDMI

Úroveň černé můžete vybrat přímo na obrazovce, čímž upravíte hloubku obrazovky.

1. Stiskněte tlačítko **MENU**. Zobrazí se nabídka. Pomocí tlačítka **▲** nebo **▼** vyberte možnost „Nastavení“ a poté stiskněte tlačítko **ENTER/OK**.
2. Pomocí tlačítka **▲** nebo **▼** vyberte možnost „Úroveň černé HDMI“ a poté stiskněte tlačítko **ENTER/OK**.
3. Pomocí tlačítka **▲** nebo **▼** vyberte možnost „Normální“ nebo „Nízká“ a poté stiskněte tlačítko **ENTER/OK**.
4. Stisknutím tlačítka **EXIT** tento režim ukončete.
➤ Tato funkce je aktivní, pouze pokud je externí vstup připojen k rozhraní HDMI (signál RGB).

◆ **Normální:** Obrazovka se zesvětluje.

◆ **Nízká:** Obrazovka tmavne.

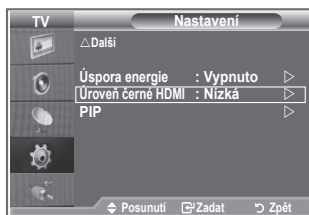

Změna standardu zvuku

Můžete vybrat typ speciálních zvukových efektů, které mají být použity při sledování určitého vysílání.

1. Stiskněte tlačítko **MENU**. Zobrazí se nabídka. Pomocí tlačítka **▲** nebo **▼** vyberte možnost „Zvuk“ a poté stiskněte tlačítko **ENTER/OK**.
2. Dalším stisknutím tlačítka **ENTER/OK** vyberte možnost „Režim“.
3. Požadovaný zvukový efekt vyberte opakovaným stisknutím tlačítka **▲** nebo **▼** a poté stiskněte tlačítko **ENTER/OK**.
4. Stisknutím tlačítka **EXIT** tento režim ukončete.

◆ **Standardní:** Nastaví běžný zvukový režim.

◆ **Hudba:** Zvýrazní hudbu oproti hlasu.

◆ **Film:** Poskytuje živý a plný zvuk pro přehrávání filmů.

◆ **Řeč:** Zvýrazní hlas oproti jiným zvukům.

◆ **Vlast.nastav.:** Zvolí vaše vlastní nastavení zvuku. (Postupujte podle pokynů v části „Úprava nastavení zvuku“.)



Úprava nastavení zvuku

Nastavení zvuku lze upravit podle vašich osobních potřeb.

1. Stiskněte tlačítko **MENU**. Zobrazí se nabídka.
Pomocí tlačítka **▲** nebo **▼** vyberte možnost „Zvuk“ a poté stiskněte tlačítko **ENTER/OK**.
2. Pomocí tlačítka **▲** nebo **▼** vyberte možnost „Ekvalizér“ a poté stiskněte tlačítko **ENTER/OK**.
3. Stisknutím tlačítka **◀** nebo **▶** vyberte požadovanou položku. Stiskněte tlačítko **ENTER/OK**.
4. Stisknutím tlačítka **▲** nebo **▼** proveďte požadované nastavení. Stiskněte tlačítko **ENTER/OK**.
5. Stisknutím tlačítka **EXIT** tento režim ukončete.
➤ Pokud v těchto nastaveních provedete nějaké změny, zvukový režim se automaticky přepne na hodnotu „Vlast.nastav.“.



Nastavení TruSurround XT (SRS TS XT)

TruSurround XT je patentovaná technologie SRS, která řeší problém s přehráváním vícekanalového obsahu verze 5,1 přes dva reproduktory. TruSurround poskytuje nepřekonatelný virtuální zvukový zážitek prostřednictvím jakéhokoliv dvoureproduktorového přehrávacího systému, včetně vnitřních reproduktorů v televizním přijímači. Je plně kompatibilní se všemi vícekanalovými formáty.

1. Stiskněte tlačítko **MENU**. Zobrazí se nabídka.
Pomocí tlačítka **▲** nebo **▼** vyberte možnost „Zvuk“ a poté stiskněte tlačítko **ENTER/OK**.
2. Pomocí tlačítka **▲** nebo **▼** vyberte možnost „SRS TS XT“ a poté stiskněte tlačítko **ENTER/OK**.
3. Stisknutím tlačítka **▲** nebo **▼** vyberte možnost „Zapnuto“ nebo „Vypnuto“. Stiskněte tlačítko **ENTER/OK**.
4. Stisknutím tlačítka **EXIT** tento režim ukončete.



TruSurround XT, SRS a symbol  jsou ochranné známky společnosti SRS Labs, Inc. Technologie TruSurround XT je použita na základě licence udělené společností SRS Labs, Inc.

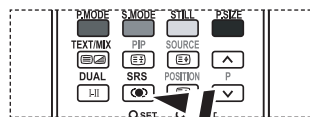

 Tyto volby můžete také nastavit jednoduše stisknutím tlačítka **SRS** na dálkovém ovládacím.

Připojení sluchátek

K televizoru můžete připojit sadu sluchátek, pokud chcete televizní program sledovat, aniž byste rušili další osoby v místnosti.

- Zapojíte-li konektor sluchátek do odpovídajícího portu, budou v nabídce Zvuk přístupné pouze možnosti „SRS TS XT” a „Automat. hlasitost”.
- Delší používání sluchátek s vysokou hlasitostí může poškodit sluch.
- Při připojení sluchátek k systému nebude vycházet žádný zvuk z reproduktorů.
- Hlasitost sluchátek a hlasitost televizoru se nastavuje odlišně.



Výběr zvukového režimu

Zvukový režim můžete vybrat po stisknutí tlačítka „DUAL”. Když ho stisknete, zobrazí se na obrazovce aktuální zvukový režim.

	Typ zvuku	DUAL 1/2	Výchozí
FM Stereo	Mono	MONO	Automatická změna
	Stereo	STEREO ↔ MONO	
	Dual	DUAL 1 ↔ DUAL 2	DUAL 1
NICAM Stereo	Mono	MONO	Automatická změna
	Stereo	MONO ↔ STEREO	
	Dual	MONO ↔ DUAL 1 DUAL 2	DUAL 1

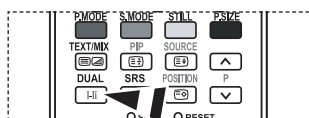

Tyto volby můžete také nastavit jednoduše stisknutím tlačítka **DUAL** na dálkovém ovládacím.

- Pokud je stereofonní signál slabý a dojde k automatickému přepnutí, pak přepněte do režimu Mono.

Automatické nastavení hlasitosti

Každá vysílací stanice využívá vlastní nastavení signálu a proto není snadné upravovat hlasitost při každé změně kanálu. Tato funkce umožňuje automatické nastavení hlasitosti požadovaného kanálu snížením výstupu zvuku při vysokém modulačním signálu, nebo zvyšováním výstupu zvuku při nízkém modulačním signálu.

1. Stiskněte tlačítko **MENU**. Zobrazí se nabídka. Pomocí tlačítka **▲** nebo **▼** vyberte možnost „Zvuk” a poté stiskněte tlačítko **ENTER/OK**.
2. Pomocí tlačítka **▲** nebo **▼** vyberte možnost „Automat. hlasitost” a poté stiskněte tlačítko **ENTER/OK**.
3. Stisknutím tlačítka **▲** nebo **▼** vyberte možnost „Zapnuto” nebo „Vypnuto”. Stiskněte tlačítko **ENTER/OK**.
4. Stisknutím tlačítka **EXIT** tento režim ukončete.

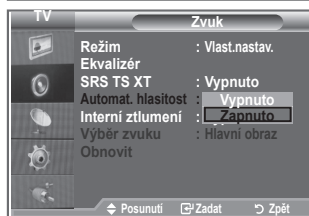

Volba Internal Mute (Interní ztlumení)

Pokud chcete poslouchat zvuk prostřednictvím samostatných reproduktorů, zrušte vnitřní zesilovač.

1. Stiskněte tlačítko **MENU**. Zobrazí se nabídka.
Pomocí tlačítka ▲ nebo ▼ vyberte možnost „Zvuk“ a poté stiskněte tlačítko **ENTER/OK**.
2. Pomocí tlačítka ▲ nebo ▼ vyberte možnost „Interní ztlumení“ a poté stiskněte tlačítko **ENTER/OK**.
3. Stisknutím tlačítka ▲ nebo ▼ vyberte možnost „Zapnuto“ nebo „Vypnuto“. Stiskněte tlačítko **ENTER/OK**.
4. Stisknutím tlačítka **EXIT** tento režim ukončete.
➤ Pokud je funkce „Interní ztlumení“ nastavena na hodnotu „Zapnuto“, není možné upravit nabídky pro zvuk kromě nabídky „Výběr zvuku“ (v režimu PIP).



Poslech zvuku podobrazu

Během aktivace funkce PIP (Obraz v obraze) můžete poslouchat zvuk vloženého obrazu.

1. Stiskněte tlačítko **MENU**. Zobrazí se nabídka.
Pomocí tlačítka ▲ nebo ▼ vyberte možnost „Zvuk“ a poté stiskněte tlačítko **ENTER/OK**.
 2. Pomocí tlačítka ▲ nebo ▼ vyberte možnost „Výběr zvuku“ a poté stiskněte tlačítko **ENTER/OK**.
 3. Pomocí tlačítka ▲ nebo ▼ vyberte možnost „Podobraz“.
Stiskněte tlačítko **ENTER/OK**.
 4. Stisknutím tlačítka **EXIT** tento režim ukončete.
- | | |
|------------------------|--|
| ◆ Hlavní obraz: | Slouží k poslechu zvuku hlavního obrazu. |
| ◆ Podobraz: | Slouží k poslechu zvuku podobrazu. |
- Tuto možnost lze vybrat v případě, že je funkce „PIP“ nastavena na hodnotu „Zapnuto“.



Obnovení nastavení zvuku na výchozí nastavení od výrobce

Pokud je zapnut režim hry, je aktivována funkce obnovení výchozího nastavení zvuku. Volbou funkce obnovení výchozího nastavení zvuku po provedení nastavení ekvalizéru obnovíte nastavení ekvalizéru na výchozí nastavení od výrobce.

1. Stiskněte tlačítko **MENU**. Zobrazí se nabídka.
Pomocí tlačítka **▲** nebo **▼** vyberte možnost „Zvuk“ a poté stiskněte tlačítko **ENTER/OK**.
2. Pomocí tlačítka **▲** nebo **▼** vyberte možnost „Obnovit“ a poté stiskněte tlačítko **ENTER/OK**.
3. Stisknutím tlačítka **EXIT** tento režim ukončete.
➤ Tuto možnost lze vybrat v případě, že je funkce „Režim hry“ nastavena na hodnotu „Zapnuto“.



Nastavení a zobrazení aktuálního času

Hohodiny televizoru můžete nastavit tak, aby se při stisknutí tlačítka **INFO** zobrazil aktuální čas. Čas je třeba nastavit také tehdy, chcete-li používat automatické časovače zapnutí/vypnutí.

1. Stiskněte tlačítko **MENU**. Zobrazí se nabídka.
Pomocí tlačítka **▲** nebo **▼** vyberte možnost „Nastavení“ a poté stiskněte tlačítko **ENTER/OK**.
2. Pomocí tlačítka **▲** nebo **▼** vyberte možnost „Čas“ a poté stiskněte tlačítko **ENTER/OK**.
3. Stisknutím tlačítka **ENTER/OK** vyberte možnost „Nastavení hodin“.

Požadovaná akce...	Stiskněte tlačítko...
Přechod k položce „Měsíc“, „Datum“, „Rok“, „Hod.“ nebo „minuty“	◀ nebo ▶
Nastavení položky „Měsíc“, „Datum“, „Rok“, „Hod.“ nebo „minuty“	▲ nebo ▼
Stiskněte tlačítko ENTER/OK .	



5. Stisknutím tlačítka **EXIT** tento režim ukončete.
➤ V případě odpojení napájecí šňůry je třeba hodiny nastavit znovu.
➤ Rok, měsíc, den, hodinu a minutu můžete nastavit také stisknutím číselných tlačítek na dálkovém ovládacím.

Nastavení časovače usínání

Můžete vybrat dobu mezi 30 a 180 minutami, po které televizor automaticky přejde do pohotovostního režimu.

1. Stiskněte tlačítko **MENU**. Zobrazí se nabídka.
Pomocí tlačítka **▲** nebo **▼** vyberte možnost „Nastavení“ a poté stiskněte tlačítko **ENTER/OK**.
2. Pomocí tlačítka **▲** nebo **▼** vyberte možnost „Čas“ a poté stiskněte tlačítko **ENTER/OK**.
3. Pomocí tlačítka **▲** nebo **▼** vyberte možnost „Časovač – spánek“ a poté stiskněte tlačítko **ENTER/OK**.
4. Opakovaně tiskněte tlačítko **▲** nebo **▼**, dokud se nezobrazí požadovaný čas (Vypnuto, 30, 60, 90, 120, 150, 180). Stiskněte tlačítko **ENTER/OK**.
5. Stisknutím tlačítka **EXIT** tento režim ukončete.
➤ Televizor automaticky přejde do pohotovostního režimu, jakmile časovač dosáhne hodnoty 0.

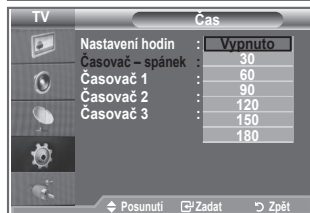

Automatické vypnutí a zapnutí televizoru

1. Stiskněte tlačítko **MENU**. Zobrazí se nabídka.
Pomocí tlačítka **▲** nebo **▼** vyberte možnost „Nastavení“ a poté stiskněte tlačítko **ENTER/OK**.
2. Pomocí tlačítka **▲** nebo **▼** vyberte možnost „Čas“ a poté stiskněte tlačítko **ENTER/OK**.
3. Pomocí tlačítka **▲** nebo **▼** vyberte možnost „Časovač 1“, „Časovač 2“ a „Časovač 3“ a poté stiskněte tlačítko **ENTER/OK**.
4. Stisknutím tlačítka **▲** nebo **▼** upravte položku „Hod.“ a stisknutím tlačítka **►** přejděte na následující krok.
Obdobným způsobem nastavíte i ostatní položky.

	Ano/Ne	Stiskněte tlačítko ▲ nebo ▼ .
Opakovat	Vybrat možnost Jednou, Denně, Po - Pa, Po - So nebo So - Ne	Stiskněte tlačítko ▲ nebo ▼ .
Hlasitost	Nastavit na hodnotu 0~100	Stiskněte tlačítko ▲ nebo ▼ .
Program	Nastavit na hodnotu Program	Stiskněte tlačítko ▲ nebo ▼ .

- Po dokončení se vraťte zpět stisknutím tlačítka **RETURN**.
- Aktuální čas se zobrazí při každém stisknutí tlačítka **INFO**.
 - Hodinu a minutu můžete nastavit také přímo stisknutím číselných tlačítek na dálkovém ovládacím.
5. Stisknutím tlačítka **EXIT** tento režim ukončete.

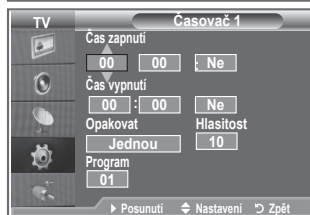

Výběr příslušného jazyka

Při prvním zapnutí televizoru je třeba vybrat jazyk, ve kterém se budou zobrazovat nabídky a hlášení.

1. Stiskněte tlačítko **MENU**. Zobrazí se nabídka na obrazovce. Pomocí tlačítka **▲** nebo **▼** vyberte možnost „Nastavení“ a poté stiskněte tlačítko **ENTER/OK**.
2. Pomocí tlačítka **▲** nebo **▼** vyberte možnost „Jazyk“ a poté stiskněte tlačítko **ENTER/OK**.
3. Příslušný jazyk vyberte opakovaným stisknutím tlačítka **▲** nebo **▼**. Stiskněte tlačítko **ENTER/OK**.
➤ Můžete si zvolit jeden z 21 jazyků.
4. Stisknutím tlačítka **EXIT** tento režim ukončete.



Použití režimu hry

Při připojení herní konzoly, jako je PlayStation™ nebo Xbox™, si můžete vychutnat realističtější herní zážitek, pokud zvolíte režim hry.

1. Stiskněte tlačítko **MENU**. Zobrazí se nabídka. Pomocí tlačítka **▲** nebo **▼** vyberte možnost „Nastavení“ a poté stiskněte tlačítko **ENTER/OK**.
2. Pomocí tlačítka **▲** nebo **▼** vyberte možnost „Režim hry“ a poté stiskněte tlačítko **ENTER/OK**.
3. Stisknutím tlačítka **▲** nebo **▼** vyberte možnost „Zapnuto“ nebo „Vypnuto“. Stiskněte tlačítko **ENTER/OK**.
4. Stisknutím tlačítka **EXIT** tento režim ukončete.
➤ Před odpojením herní konzoly a připojením jiného externího zařízení vypněte v nabídce nastavení režim hry.
➤ Pokud v režimu hry zvolíte nabídku TV, obrazovka mírně zachvěje.
➤ Režim hry není k dispozici v režimu TV.
➤ Pokud je režim hry zapnut:
 - Režim Obraz se automaticky změní na Standardní a Režim Zvuk se automaticky změní na Vlast. nastav. Uživatel je nemůže změnit na jiné režimy.
 - Režim Zvuk v nabídce Zvuk je deaktivován. Nastavení zvuku pomocí ekvalizéru.
 - Je aktivována funkce obnovy výchozího nastavení zvuku. Volbou funkce obnovy výchozího nastavení po provedení nastavení ekvalizéru obnovíte nastavení ekvalizéru na výchozí nastavení od výrobce.



Nastavení režimu Modré pozadí / Nastavení melodie

Modré pozadí:

Pokud není přijímán žádný signál nebo je signál velmi slabý, modrá obrazovka automaticky nahradí zkraslený obraz.

Pokud chcete sledovat zhoršený obraz i nadále, musíte režim „Modré pozadí“ nastavit na hodnotu „Vypnuto“.

Melodie:

Při zapínání nebo vypínání televizoru se může přehrát melodie.

1. Stiskněte tlačítko **MENU**. Zobrazí se nabídka.
Pomocí tlačítka **▲** nebo **▼** vyberte možnost „Nastavení“ a poté stiskněte tlačítko **ENTER/OK**.
2. Stisknutím tlačítka **▲** nebo **▼** vyberte možnost „Modré pozadí“ nebo „Melodie“. Stiskněte tlačítko **ENTER/OK**.
3. Jakmile budete s nastavením spokojeni, stiskněte tlačítko **ENTER/OK**.
 - ◆ **Modré pozadí:** Vypnuto/Zapnuto
 - ◆ **Melodie:** Vypnuto/Nízké/Střední/Vysoké
4. Stisknutím tlačítka **EXIT** tento režim ukončete.



Nastavení režimu Domácí kino na PC

Po konfiguraci nastavení obrazovky v režimu PC můžete sledovat obraz ve vyšší kvalitě.

Nastavíte-li funkci Domácí kino na PC na hodnotu Zapnuto, můžete nakonfigurovat funkci nastavení detailů (je-li obrazový režim nastaven na hodnotu Standardní nebo Film) stejně jako v režimu PC.

1. Stiskněte tlačítko **MENU**. Zobrazí se nabídka.
Pomocí tlačítka **▲** nebo **▼** vyberte možnost „Nastavení“ a poté stiskněte tlačítko **ENTER/OK**.
2. Stisknutím tlačítka **▲** nebo **▼** vyberte možnost „Domácí kino na PC“.
Stiskněte tlačítko **ENTER/OK**.
3. Stisknutím tlačítka **▲** nebo **▼** vyberte možnost „Zapnuto“ nebo „Vypnuto“.
Stiskněte tlačítko **ENTER/OK**.
4. Stisknutím tlačítka **EXIT** tento režim ukončete.
➤ Tato funkce je dostupná pouze v režimu PC.



Nastavení funkce Světelný efekt

Podle situace lze zapnout nebo vypnout modrou kontrolku LED na čelní straně televizoru. Použijte tuto možnost pro úsporu energie nebo v případě, že vás kontrolka LED oslňuje.

1. Stiskněte tlačítko **MENU**. Zobrazí se nabídka na obrazovce. Pomocí tlačítka **▲** nebo **▼** vyberte možnost „Nastavení“ a poté stiskněte tlačítko **ENTER/OK**.
2. Pomocí tlačítka **▲** nebo **▼** vyberte možnost „Světelný efekt“ a poté stiskněte tlačítko **ENTER/OK**.
3. Požadovanou volbu (Vypnuto, Standby zap., TV zapnuta, Zapnuto) vyberte stisknutím tlačítka **▲** nebo **▼**. Stiskněte tlačítko **ENTER/OK**.

◆ Vypnuto:	LED dioda se nerozsvítí.
◆ Standby zap.:	LED dioda se rozsvítí v pohotovostním režimu.
◆ TV zapnuta:	LED dioda se rozsvítí při sledování televize.
◆ Zapnuto:	LED dioda se rozsvítí po vypnutí televizoru.

4. Stisknutím tlačítka **EXIT** tento režim ukončete.

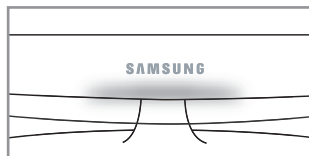

[LE32R81, LE37R81, LE40R81, LE32R83, LE37R83, LE40R83]

Použití funkce úsporného režimu

Tato funkce upraví jas televizoru tak, aby se snížila spotřeba elektrické energie. Při sledování televize v noci nastavte pro režim „Úspora energie“ možnost „Vysoké“. Budou se tím šetřit jak vaše oči, tak i elektrická energie.

1. Stiskněte tlačítko **MENU**. Zobrazí se nabídka na obrazovce. Pomocí tlačítka **▲** nebo **▼** vyberte možnost „Nastavení“ a poté stiskněte tlačítko **ENTER/OK**.
2. Pomocí tlačítka **▲** nebo **▼** vyberte možnost „Úspora energie“ a poté stiskněte tlačítko **ENTER/OK**.
3. Požadovanou volbu (Vypnuto, Nízká, Střední, Vysoké, Automatický) vyberte stisknutím tlačítka **▲** nebo **▼**. Stiskněte tlačítko **ENTER/OK**.
4. Stisknutím tlačítka **EXIT** tento režim ukončete.



Výběr zdroje

Je možné vybrat některý z externích zdrojů připojených ke vstupním konektorům televizoru.

1. Stiskněte tlačítko **MENU**. Zobrazí se nabídka.
Pomocí tlačítka **▲** nebo **▼** vyberte možnost „Vstup“ a poté stiskněte tlačítko **ENTER/OK**.
2. Dalším stisknutím tlačítka **ENTER/OK** vyberte možnost „Seznam zdrojů“.
 - Pokud není k televizoru připojeno žádné externí zařízení, jsou v seznamu zdrojů aktivovány pouze položky „TV“, „Ext.1“ a „Ext.2“. Položky „AV“, „S-Video“, „Komponent“, „PC“, „HDMI1“, „HDMI2“, „HDMI3“ jsou aktivovány, pouze pokud jsou příslušná zařízení k televizoru připojena.
3. Požadované zařízení vyberte stisknutím tlačítka **▲** nebo **▼**. Stiskněte tlačítko **ENTER/OK**.

 Stisknutím tlačítka **SOURCE** na dálkovém ovládacím přístroji můžete přepínat mezi všemi dostupnými zdroji. Režim TV lze zvolit stisknutím tlačítka **DTV**, číselných tlačítek (0~9) a tlačítka **P** (Power) na dálkovém ovládacím přístroji. Nelze jej však zvolit pomocí tlačítka **SOURCE**.

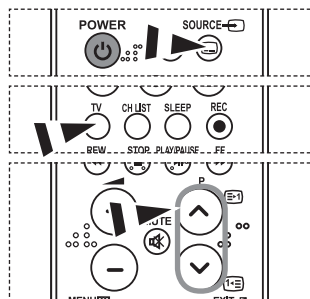

Úprava názvů vstupních zdrojů

Pro snadnější volbu mezi zdroji můžete pojmenovat zařízení připojené ke vstupním konektorům.

1. Stiskněte tlačítko **MENU**. Zobrazí se nabídka.
Stisknutím tlačítka **ENTER/OK** vyberte možnost „Vstup“.
2. Pomocí tlačítka **▲** nebo **▼** vyberte možnost „Upravit název“ a poté stiskněte tlačítko **ENTER/OK**.
3. Zařízení, které chcete upravit, vyberte stisknutím tlačítka **▲** nebo **▼**. Stiskněte tlačítko **ENTER/OK**.
4. Stisknutím tlačítka **▲** nebo **▼** vyberte požadované zařízení. Stiskněte tlačítko **ENTER/OK**.
5. Stisknutím tlačítka **EXIT** tento režim ukončete.



Dekodér teletextu

Většina televizních kanálů vysílá také teletext, stránky s textovými informacemi, jako:

- ◆ Televizní program.
- ◆ Zprávy a předpověď počasí.
- ◆ Sportovní výsledky.
- ◆ Titulky pro sluchově postižené.

Teletextové stránky jsou uspořádány na základě šesti kategorií:

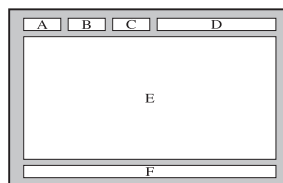

Část	Obsah
A	Vybrané číslo stránky.
B	Označení vysílající stanice.
C	Číslo aktuální stránky nebo stav hledání.
D	Datum a čas.
E	Text.
F	Informace o stavu.

Zobrazení informací teletextu

Informace teletextu můžete zobrazit kdykoli, ale příjem signálu musí být dobrý. V opačném případě:

◆ Mohou chybět informace.

◆ Některé stránky se nemusejí zobrazit.

Aktivace režimu teletextu a zobrazení stránky s obsahem:

1. Pomocí tlačítka **P** (E1) nebo **P** (E2) vyberte kanál poskytující službu teletextu.
2. Stisknutím tlačítka **TEXT/MIX** (E3/E4) aktivujte režim teletextu.
 - Zobrazí se stránka s obsahem. Lze ji kdykoli znovu zobrazit stisknutím tlačítka **MENU** (E5).
3. Znovu stiskněte tlačítko **TEXT/MIX** (E3/E4).
 - Aktuální vysílání bude zobrazeno s funkcemi „Teletext“, „Double“ (Dvojity) a „Mix“ na obrazovce za sebou.
4. Stisknutím tlačítka **DTV** ukončíte zobrazení teletextu.
 - Pokud se při prohlížení textu objeví nějaký rozpadlý znak, zkontrolujte, zda jazyk textu je stejný jako jazyk v režimu nabídky „Nastavení“. Pokud jsou jazyky různé, vyberte stejný jazyk pomocí volby Jazyk textu v nabídce „Nastavení“.

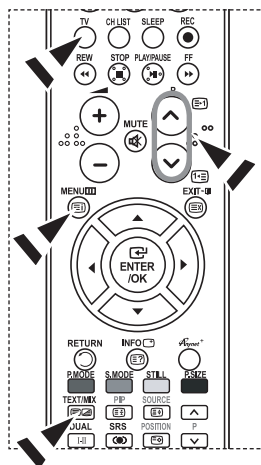

Vyhledání určité stránky teletextu

Pomocí číselných tlačítek na dálkovém ovladači zadejte číslo stránky, které je zároveň přímo odesláno:

1. Stisknutím odpovídajících číselných tlačítek zadejte trojmístné číslo stránky uvedené v obsahu.
2. Pokud je vybraná stránka spojena s několika sekundárními stránkami, sekundární stránky se zobrazí v posloupnosti. Chcete-li zobrazení zastavit na dané stránce, stiskněte tlačítko **PIP** (E3). Po dalším stisknutí tlačítka **PIP** (E3) budete pokračovat.
3. Použití různých možností zobrazení:

Chcete-li zobrazit...	Stiskněte...
Informace teletextu i normální vysílání	TEXT/MIX (E3/E4)
Skrýтый text (např. odpovědi na hádanky)	INFO (E7)
Normální zobrazení Znovu	INFO (E7)
Podstránku, zadáním příslušného čtyřmístného čísla	PRE-CH (E9)
Následující stránku	P (E1)
Předchozí stránku	P (E2)
Dvojnásobná písmena v: <ul style="list-style-type: none"> • Horní polovině obrazovky • Dolní polovině obrazovky 	SOURCE (E4) <ul style="list-style-type: none"> • jednou • dvakrát
Normální zobrazení	SOURCE (E4) <ul style="list-style-type: none"> • třikrát

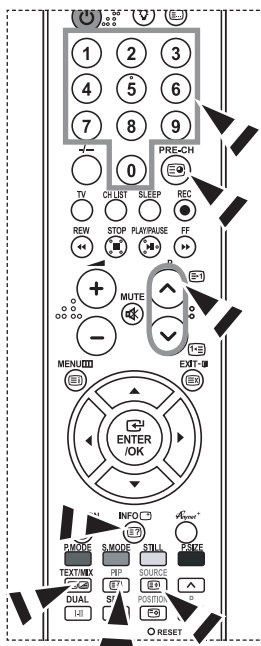

Použití funkce Fastext k vyhledání stránky teletextu

Různá témata zahrnutá na teletextových stránkách jsou barevně kódovaná a lze je vybrat stisknutím barevných tlačítek na dálkovém ovladači.

1. Stisknutím tlačítka **TEXT/MIX** (☰/☒) zobrazíte stránku s obsahem teletextu.
2. Stiskněte barevné tlačítko odpovídající tématu, které chcete vybrat (dostupná témata jsou uvedena na řádce s informací o stavu).
3. Stisknutím červeného tlačítka zobrazíte předchozí stránku. Po stisknutí zeleného tlačítka se zobrazí následující stránka.
4. Stisknutím tlačítka **TV** ukončíte zobrazení teletextu.

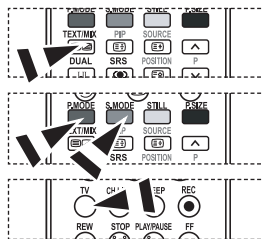

Nastavení dálkového ovladače

Po správném nastavení může dálkové ovládání pracovat v pěti různých režimech: TV, DVD, Cable, Set-Top Box, VCR. Přepínat mezi těmito režimy a vybírat různá zařízení lze pomocí příslušných tlačítek na dálkovém ovládání.

➤ Dálkové ovládání nemusí být kompatibilní se všemi typy přehrávačů DVD, videorekordérů, dekódovacích zařízení a kabelových přijímačů.

Nastavení dálkového ovladače pro ovládání VCR, CABLE, DVD a STB

1. Vypněte VCR, CABLE, DVD a STB.
2. Stiskněte tlačítko **VCR**, **CABLE**, **DVD** a **STB** na dálkovém ovladači televizoru.
3. Stiskněte tlačítko **SET** na dálkovém ovladači televizoru.
4. Pomocí číselných tlačítek na dálkovém ovladači zadejte 3 číslice kódu odpovídajícího dané značce videorekordéru. Kód je uveden na straně 34~36 této příručky. Je třeba zadat 3 číslice kódu, i když je první číslicí 0. (Je-li uvedeno více kódů, vyzkoušejte první z nich.)
5. Stiskněte tlačítko **POWER** ☰ na dálkovém ovladači. Pokud je dálkový ovladač správně nastaven, měl by se videorekordér zapnout. Pokud se videorekordér po nastavení nezapne, opakujte kroky 2, 3 a 4, ale zkuste některý z dalších kódů uvedených pro vaši značku videorekordéru. Nejsou-li uvedeny žádné další kódy, zkuste každý jednotlivý kód, od 000 do 080.

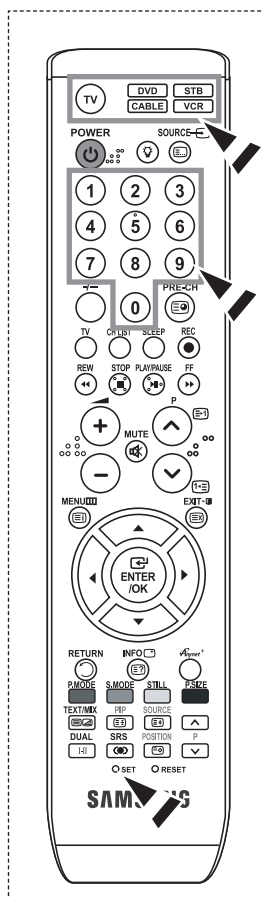

Kódy pro dálkový ovladač

➤ Videorekordér

Značka	Kód
SAMSUNG	000 001 002 003 004 005 077 078 079
ADMIRAL	020
AIWA	025
AKAI	004 027 032
AUDIO DYNAMICS	007 026
BELL&HOWELL	018
BROKSONIC	022
CANDLE	002 003 006 008 015 055
CANON	021 056
CITIZEN	002 003 006 008 015 055
COLORTYME	007
CRAIG	002 024
CURTIS MATHES	002 007 008 017 021 025 056 064 066
DAEWOO	003 010 011 012 013 014 015 016
DB	007 026
DIMENSIA	017
DYNATECH	025
ELECTROHOME	034
EMERSON	001 003 006 021 022 025 030 032 034 040 047 050 052 060 063 065 066 067 069 073
FISHER	018 024 028 029 048 051 061
FUNAI	025
GENERAL ELECTRIC	002 005 017 021 056
GO VIDEO	002
HARMAN KARDON	007
HITACHI	019 025 041 042 074
INSTANT REPLAY	021
JC PENNEY	002 007 018 019 021 026 037 041 054 056
JCL	007 008 018 021 026 037
JVC	081 082 083
KENWOOD	007 008 018 021 026 037
KLH	070
KONIA	036
LG(Goldstar)	006 007 008 009 010
LLOYD	025
LOGIK	038
LXI	025
MAGNAVOX	021 056 059
MARANTZ	007 008 018 021 026 037 062
MARTA	006
MEI	021
MEMOREX	006 021 024 025
MGA	034
MIDLAND	005
MINOLTA	019 041 075
MITSUBISHI	019 034 041 046

Značka	Kód
MONTGOMERY WARD	020
MTC	002 025
MULTITECH	002 005 025 038
NEC	007 008 018 026 037 062 064
OPTIMUS	020
ORION	073 074 075 076
PANASONIC	021 056 071 072
PENTAX	019 041 075
PENTEX RESEARCH+	008
PHILCO	021 056 059
PHILIPS	021 080
PIONEER	019 026 039 053
PORTLAND	015 049 055
PROSCAN	017
QUARTZ	018
QUASAR	021 056
RADIO SHACK/ REALISTIC	006 018 020 021 024 025 029 034 048 056
RCA	002 017 019 021 035 041 043 057 068 076
SANSUI	026
SANYO	018 024
SCOTT	003 047 052 067
SEARS	006 018 019 024 028 029 041 048 051
SHARP	020 034 045 015
SHIMTOM	027 033 038 058
SIGNATURE	025
SONY	027 033 044
SYLVANIA	021 025 056 059
SYMPHONIC	025
TANDY	018 025
TASHIKA	006
TATUNG	037
TEAC	025 037 068
TECHNICS	021
TEKNIKA	006 021 025 031
TMK	066
TOSHIBA	003 019 029 051 052
TOTEVISION	002 006
UNITECH	002
VECTOR RESEARCH	007 026
VICTOR	026
VIDEO CONCEPTS	007 026
VIDEOSONIC	002
WARDS	002 003 006 019 020 021 024 025 034 038 041
YAMAHA	007 008 018 026 037
ZENITH	023 027 033

➤ DEKÓDOVACÍ ZAŘÍZENÍ

Značka	Kód
SAMSUNG	000 001 002 003 004 005 006 007
GI	041
HAMLIN	003 024 031
HITACHI	025 030
JERROLD	038 039
MACOM	025 030
MAGNAVOX	019 023 028
OAK	026
PANASONIC	003 022 027 037 044
PHILIPS	019 021 023 028
PIONEER	004 018 020 044
RCA	014 022 040
REGAL	003

➤ SAMSUNG DVD

Produkt	Kód
DVD	000 001 002
DVDR	003 004
BD Record	005 006
VCR COMBO	007 008 009 010 011
VCR Record	012
DHR COMBO	013

➤ DVD

Značka	Kód
ANAM	030
AUDIOVOX	075
AUDIOLOGIC	085
ANABA	072
APEX DIGITAL	070 071 074 086 083 084 088 111 112
AIWA	114
BROKSONIC	062
BLAUPUNKT	074
B&K	122 123
CURTIS MATHES	027
CYBER HOME	077 078 079 082
CLARION	080 125
CIRRUS	081
CYBER HOME	065
CINEVISION	095
DAEWOO	066
DENON	146
FARENHEIT	067 068
FISHER	090
GPX	060
GO VIDEO	061 089 133 135
GE	069 074
GREENHILL	074
HITACHI	064 113
HITEKER	071
HOYO	073
HARMAN / KARDON	091 110
IRT	089

Značka	Kód
REGENCY	015 023
SA	042 043
SCIENTIFIC ATLAN	042 043
SPRUCER	022
STARGATE 2000	036
SYLVANIA	016
TEXSCAN	016
TOCOM	032
UNIVERSAL	033 034
VIEWSTAR	019 021 023 028
WAMER AMEX	046
ZENITH	017 029 035 037 045

Produkt	Kód
Home Theater VCR COMBO	014 015 016
HDD Recorder COMBO	017
TWIN TRAY COMBO	018
STB DVD COMBO	019
DVD Receiver	020
AV Receiver	021

Značka	Kód
INTEGRA	092
JBL	091
JVC	022 033 115 116
JATON	073
KENWOOD	051 108 109
KISS	073
KONKA	059 100 106 107
KLH	074 075
LG(Goldstar)	025 031
LOEWE	057
LASONIC	058
MOBILE AUTHORITY	054
MEMOREX	055
MALATA	056
MAGNAVOX	076 093
MINTEK	074 094
MONYKA	073
NORCENT	048 049 050
NEXT BASE	052
NEC	053
NANTAUS	144
NESA	074
OPTOMEDIA ELECTRONICS	105
OPTIVIEW	072
ONKYO	076 092 119
PHILCO	044 045
PRINCETON	046 047
PROSCAN	023

➤ DVD

Značka	Kód
PANASONIC	024 034 124 134 136 137 138
PHILIPS	036 076
ROTEL	117 118
RIO	120
RCA	023 035 074 075 131 132
RAITE	073
ROWA	038
SAMPO	104
SONY	026 029 126 127 128 129 130 141
SHERWOOD	039 041
SVA	042
SYLVANIA	043 093
SHARP	140
SANSUI	062
SANYO	062 090
SHINSONIC	094

Značka	Kód
THOMSON	145
TOSHIBA	028 062 076
TECHNICS	139
TVIEW	072
TOKAI	073
TEAC	096
TECHWOOD	097
TREDEX	098 099 101
URBAN CONCEPTS	076
VENTURER	075
VOCOPRO	102
YAMAHA	032 063
YAMAKAWA	040 073
XWAVE	103
ZENITH	076 121

➤ SAMSUNG SET-TOP BOX

Produkt	Kód
Ground wave STB	001 002
Satellite STB	003
CABLE STB	004
STB DVD COMBO	008
Satellite STB HDD COMBO Standard	009

Produkt	Kód
Satellite STB HDD COMBO Premium	010
CABLE STB HDD COMBO Standard	011
CABLE STB HDD COMBO Premium	012
Ground wave STB HDD COMBO Standard	013
Ground wave STB HDD COMBO Premium	014

➤ SET-TOP BOX

Značka	Kód
ALPHASTAR	023
ANAM	043
CHANNEL MASTER	018 034
CROSSDIGITAL	019
CHAPARRAL	035
DIRECT TV	015 016 017 019 022 045 060 061 062 065 066 067 068
DAEWOO	074
DISH NETWORK SYSTEM	069 070
DISHPRO	069
DRAKE	018 024 032
DX ANTENNA	027
ECHOSTAR	025 069 070 071
EXPRESSVU	069
GOI	069
GE	065
GENERAL INSTRUMENT	046 047 048 063 064
HTS	069
HOME CABLE	056
HITACHI	022
HUGHES NETWORK	015 017
IQ	020
IQ PRISM	020
JANEIL	059
JERROID	063
JVC	069 070
LG(Goldstar)	044 073

Značka	Kód
MAGNAVOX	016 021 036 038 039 040 041 042
MEMOREX	016
MOTOROLA	064
MACOM	018
MITSUBISHI	015
NEXT LEVEL	047 048 064
PHILIPS	015 016 017 021 033 036 038 039 040 041 042 067
PRIMESTAR	046 049 050 063
PANASONIC	058 059 061 062
PAYSAT	016
PROSCAN	065 066
RCA	051 052 053 065 066
RADIOSHACK	064
REALISTIC	057
STAR TRAK	026
STS	020 027
SKY	031
SKY LIFE	005 006 007
SHACK	064
STAR CHOICE	064
SONY	054 060
TOSHIBA	015 017 028 029 030 072
ULTIMATE TV	060 066
UNIDEN	016 021 037 055 056 057
ZENITH	024 031 068

Nastavení počítačového softwaru (na základě systému Windows XP)

Níže je uvedeno typické nastavení zobrazení v systému Windows. V závislosti na konkrétní verzi systému Windows a instalované videokartě se příslušné obrazovky mohou na vašem počítači zobrazovat poněkud odlišně. Přes tyto rozdíly budou základní údaje pro nastavení ve většině případů shodné. (Není-li tomu tak, obraťte se na výrobce vašeho počítače nebo na prodejce výrobků Samsung.)



1. Nejprve klepněte na položku Ovládací panely v nabídce Start systému Windows.
2. Po zobrazení okna ovládacích panelů klepněte na položku Vzhled a motivy. Zobrazí se dialogové okno.
3. Po zobrazení okna ovládacích panelů klepněte na položku Zobrazení. Zobrazí se dialogové okno.
4. V dialogovém okně přejděte na kartu Nastavení. Nastavení správné velikosti (rozišení): Optimální 1360 × 768. Pokud v dialogovém okně pro zobrazení existuje možnost pro vertikální frekvenci, je správnou hodnotou 60 nebo 60 Hz. V opačném případě stačí klepnout na tlačítko OK a uzavřít dialogové okno.

Režimy zobrazení

Jak pozice, tak i formát obrazovky se budou lišit podle typu PC monitoru a jeho rozlišení. Rozlišení uvedená v tabulce jsou doporučena. (Všechna rozlišení v podporovaných rozmezech jsou podporována)

> D-Sub Vstup

Režim	Rozlišení	Horizontální Frekvence (kHz)	Vertikální Frekvence (Hz)	Takt pixelu Frekvence (MHz)	Synchronizační polarita (H/V)
IBM	640×350	31,469	70,086	25,175	+/-
	720×400	31,469	70,087	28,322	-/+
	640×480	31,469	59,940	25,175	-/-
VESA	640×480	37,861	72,809	31,500	-/-
	640×480	37,500	75,000	31,500	-/-
	640×480	43,269	85,008	36,000	-/-
	800×600	37,879	60,317	40,000	+/+
	800×600	48,077	72,188	50,000	+/+
	800×600	46,875	75,000	49,500	+/+
	800×600	53,674	85,061	56,250	+/+
	1024×768	48,363	60,004	65,000	-/-
	1024×768	56,476	70,069	75,000	-/-
	1024×768	68,677	84,997	94,500	+/+
	1024×768	60,023	75,029	78,750	+/+
VESA GTF	1360×768	47,712	60,015	85,800	+/+
	1152×864	53,783	59,959	81,750	-/+
VESA GTF	640×480	35,000	70,000	28,560	-/+
	800×600	43,750	70,000	45,500	-/+
	1024×768	57,672	72,000	78,434	-/-

> HDMI/DVI Vstup

Režim	Rozlišení	Horizontální Frekvence (kHz)	Vertikální Frekvence (Hz)	Takt pixelu Frekvence (MHz)	Synchronizační polarita (H/V)
IBM	640×350	31,469	70,086	25,175	+/-
	720×400	31,469	70,087	28,322	-/+
	640×480	31,469	59,940	25,175	-/-
VESA	800×600	37,879	60,317	40,000	+/+
	1024×768	48,364	60,000	65,000	-/-
	1360×768	47,712	60,015	85,800	+/+

- Prokládaný režim není podporován.
- Pokud je zvolen nestandardní videoformát, nemusí přístroj fungovat správně.
- Jsou podporovány režimy Separate a Composite. SOG není podporováno.

Nastavení počítače

Hrubé a jemné ladění obrazu (Zámek obrazu)

Účelem nastavení kvality obrazu je odstranění šumu.

Pokud není šum odstraněn jemným laděním, pak upravte frekvenci a proveďte jemné ladění znovu.

Po odstranění šumu znovu nastavte obraz, aby byl přesně ve středu obrazovky.

1. Přednastavení: Stisknutím tlačítka **SOURCE** zvolte režim PC.
2. Stiskněte tlačítko **MENU**. Zobrazí se nabídka. Pomocí tlačítka **▲** nebo **▼** vyberte možnost „Nastavení“ a poté stiskněte tlačítko **ENTER/OK**.
3. Pomocí tlačítka **▲** nebo **▼** vyberte možnost „PC“ a poté stiskněte tlačítko **ENTER/OK**.
4. Stisknutím tlačítka **ENTER/OK** vyberte možnost „Zámek obrazu“.
5. Pomocí tlačítka **▲** nebo **▼** vyberte možnost „Hrubý“ nebo „Jemný“ a poté stiskněte tlačítko **ENTER/OK**.
6. Stisknutím tlačítka **◀** nebo **▶** upravte kvalitu obrazovky. Stiskněte tlačítko **ENTER/OK**.
7. Stisknutím tlačítka **EXIT** tento režim ukončete.



Změna pozice obrazu:

Upravte pozici obrazovky PC, pokud neodpovídá obrazovce televizoru.

1. Postupujte podle pokynů 1 až 3 v části „Hrubé a jemné ladění obrazu (Zámek obrazu)“.
2. Pomocí tlačítka **▲** nebo **▼** vyberte možnost „Pozice“ a poté stiskněte tlačítko **ENTER/OK**.
3. Stisknutím tlačítka **▲** nebo **▼** upravte vertikální pozici. Stisknutím tlačítka **◀** nebo **▶** upravte horizontální pozici. Stiskněte tlačítko **ENTER/OK**.
4. Stisknutím tlačítka **EXIT** tento režim ukončete.



Automatické nastavení obrazovky PC (Automat. nastavení):

Automatické nastavení umožňuje, aby se PC obrazovka televizoru sama nastavila na příchozí PC video signál.

Hodnoty jemného a hrubého nastavení a nastavení pozice jsou seřizovány automaticky.

1. Postupujte podle pokynů 1 až 3 v části „Hrubé a jemné ladění obrazu (Zámek obrazu)“.
2. Pomocí tlačítka **▲** nebo **▼** vyberte možnost „Automat. nastavení“ a poté stiskněte tlačítko **ENTER/OK**.
3. Stisknutím tlačítka **EXIT** tento režim ukončete.

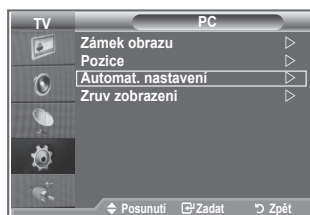

Inicializace nastavení obrazu (Zrův zobrazení):

Všechna nastavení obrazu můžete vrátit na výchozí nastavení od výrobce.

1. Postupujte podle pokynů 1 až 3 v části „Hrubé a jemné ladění obrazu (Zámek obrazu)“.
2. Pomocí tlačítka **▲** nebo **▼** vyberte možnost „Zrův zobrazení“ a poté stiskněte tlačítko **ENTER/OK**.
3. Stisknutím tlačítka **EXIT** tento režim ukončete.

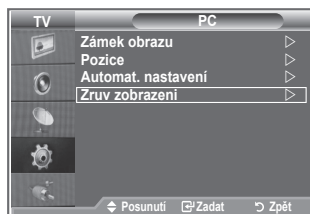

Nastavení upevnění na zeď (LE40R8) (prodává se samostatně)

Po instalaci upevnění na zeď lze pozici televizoru jednoduše upravit.

1. Stiskněte tlačítko **MENU**. Zobrazí se nabídka.
Pomocí tlačítka **▲** nebo **▼** vyberte možnost „Nastavení“, poté stiskněte tlačítko **ENTER/OK**.
2. Натиснете бутона **▲** или **▼**, за да изберете „Nastavení upevnění na zeď“, след това натиснете бутона **ENTER/OK**.
3. Pomocí tlačítek **▲**, **▼**, **◀** nebo **▶** nastavte požadovanou pozici.
4. Nastavení ukončíte stisknutím tlačítka **EXIT**.
 - Pokud stisknete tlačítko se šipkou a na obrazovce není zobrazena nabídka, zobrazí se obrazovka Nastavení.
 - Po vypnutí se televizor vrátí do počáteční instalační pozice. Po zapnutí se televizor nastaví do poslední naprogramované pozice.



Používání tlačítek na dálkovém ovládní

Tlačítko	Funkce	
	Nastavení úhlu upevnění na zeď	Vychýlení nahoru, sklopení dolů, posun doprava, posun doleva
	Obnovit	Návrat do počáteční instalační pozice
	Programování pozic a přesun do naprogramované pozice	Pomocí červeného, zeleného a žlutého tlačítka ukládá 3 pozice. Přesun do naprogramované pozice pomocí těchto tří tlačítek.

- Informace o instalaci naleznete v dodané instalační příručce.
- Chcete-li provést instalaci výrobku a instalaci a upevnění na zeď, obraťte se na specializovanou instalační společnost.
- Při montáži upevnění na zeď použijte tuto instalační příručku. Při montáži do jiných stavebních materiálů se obraťte na nejbližšího zástupce.

Co je Anynet+?

Anynet+ je AV síťový systém, který poskytuje uživatelům snadno použitelné AV rozhraní ovládním všech připojených AV zařízení pomocí nabídky Anynet+, pokud jsou připojena AV zařízení od společnosti Samsung Electronics.

Připojení zařízení Anynet+

Systém Anynet+ podporuje pouze AV zařízení, která podporují systém Anynet+. Zkontrolujte, zda je na AV zařízení, které má být připojeno k televizoru, označení Anynet+.

Přímé připojení k televizoru

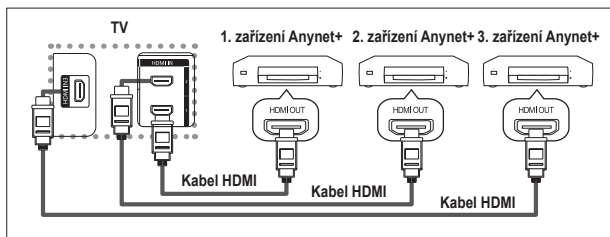

Propojte konektor [HDMI 1], [HDMI 2] nebo [HDMI 3] na televizoru a konektor HDMI OUT odpovídajícího zařízení Anynet+ pomocí kabelu HDMI.

Připojení k domácímu kinu

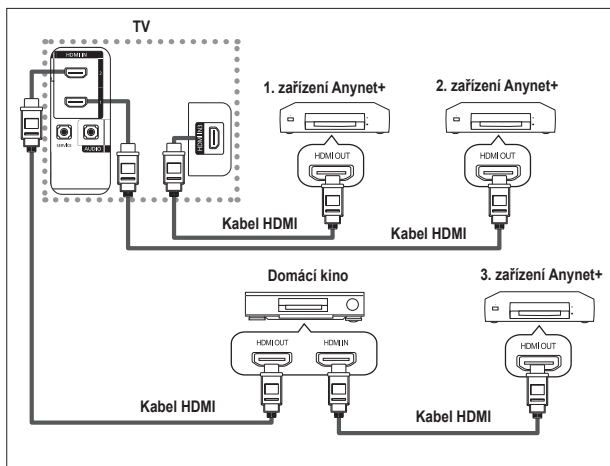

1. Propojte konektor [HDMI 1], [HDMI 2] nebo [HDMI 3] na televizoru a konektor HDMI OUT odpovídajícího zařízení Anynet+ pomocí kabelu HDMI.
2. Propojte konektor HDMI IN domácího kina a konektor HDMI OUT odpovídajícího zařízení Anynet+ pomocí kabelu HDMI.

- Připojte pouze jeden přijímač.
- Zařízení Anynet+ lze připojit pomocí kabelu HDMI. Některé kabely HDMI nemusí podporovat funkce zařízení Anynet+.
- Systém Anynet+ je funkční, pokud je AV zařízení podporující systém Anynet+ v pohotovostním stavu nebo zapnuté.
- Systém Anynet+ podporuje celkem až 8 AV zařízení.

Nastavení systému Anynet+

Pro použití funkcí systému Anynet+ jsou k dispozici následující nastavení.

Použití funkce Anynet+

1. Stisknete tlačítko **Anynet+**.
Stisknutím tlačítka ▲ nebo ▼ vyberte položku **Nastavení** a pak stisknete tlačítko **ENTER/OK**.
2. Stisknutím tlačítka **ENTER/OK** vyberte položku **Anynet+ (HDMI-CEC)** a pak znovu stisknete tlačítko **ENTER/OK**.
3. Stisknutím tlačítka ▲ nebo ▼ vyberte položku **Zapnuto** a pak stisknete tlačítko **ENTER**.
 - Funkce Anynet+ (HDMI-CEC) bude aktivní.
 - Pokud vyberete položku **Vypnuto**, funkce Anynet+ (HDMI-CEC) se vypne.
 - Když je funkce Anynet+ (HDMI-CEC) vypnutá, jsou zrušeny všechny operace související se systémem Anynet+.

Automatické vypnutí zařízení Anynet+ po vypnutí televizoru

1. Stisknutím tlačítka ▲ nebo ▼ vyberte položku **Automatické vypnutí** a pak stisknete tlačítko **ENTER/OK**.
 2. Stisknutím tlačítka ▲ nebo ▼ vyberte položku **Zapnuto** a pak stisknete tlačítko **ENTER/OK**.
 - Funkce automatického vypínání bude aktivní.
 - Pokud vyberete položku **Vypnuto**, funkce automatického vypínání se zruší.
- Výběr ukončíte stisknutím tlačítka **EXIT**.
- Chcete-li používat funkci Anynet+, musí být jako zařízení ovládané dálkovým ovládáním televizoru nastaven televizor.
 - Nastavíte-li pro funkci Automatické vypnutí hodnotu **Zapnuto**, při vypnutí televizoru se vypnou i připojená externí zařízení. Pokud však zařízení nahrává, nesmí být vypnuto.

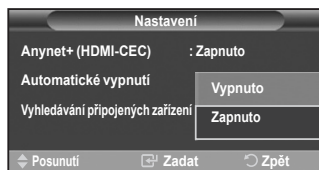
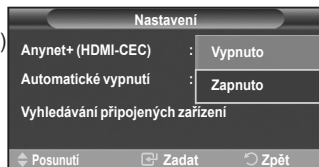
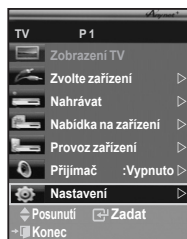

Vyhledávání a přepínání zařízení Anynet+

1. Stisknete tlačítko **Anynet+**.
2. Stisknutím tlačítka ▲ nebo ▼ zvolte možnost **Vybrat zařízení** a potom stisknete tlačítko **ENTER/OK**.
3. Stisknutím tlačítka ▲ nebo ▼ vyberte konkrétní zařízení a stisknete tlačítko **ENTER/OK**.
Tím přepnete na zvolené zařízení.
4. Nemůžete-li požadované zařízení nalézt, vyberte stisknutím tlačítka ▲ nebo ▼ položku **Vyhledávání připojených zařízení** (Hledání spojení) a pak stisknete tlačítko **ENTER**.
Zobrazí se hlášení **Konfigurieren der Anynet+-Verbindung**.
Když je hledání zařízení ukončeno, zobrazí se v nabídce Anynet+ seznam připojených zařízení.

- Přepínání na zvolené zařízení může trvat až 2 minuty. Probíhající operaci přepínání nelze zrušit.
- Čas potřebný k vyhledání zařízení závisí na počtu připojených zařízení.
- Po ukončení vyhledávání zařízení se nezobrazí počet nalezených zařízení.
- Ačkoliv televizor po zapnutí pomocí tlačítka **POWER** automaticky vyhledává zařízení, nemusí se některá zařízení za určitých okolností v seznamu zobrazit, stejně jako zařízení připojená po zapnutí televizoru. Chcete-li vyhledat zařízení, vyberte proto nabídku **Vyhledávání připojených zařízení** (Hledání spojení).
- Pokud jste stisknutím tlačítka **SOURCE** zvolili režim externího vstupu, nemůžete používat funkci Anynet+. Pomocí tlačítka **Anynet+** přepnete na zařízení Anynet+.

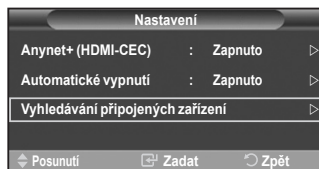

Nabídka Anynet+

Nabídka Anynet+ se mění v závislosti na typu a stavu zařízení Anynet+ připojených k televizoru.

Nabídka Anynet+	Popis
Zobrazení TV	Přepíná z libovolného zařízení Anynet+ do režimu televizního vysílání.
Zvolte zařízení	Televizor se propojí s odpovídajícím zařízením.
Nahrávat	Spustí nahrávání. (Tato nabídka platí pouze pro zařízení podporující nahrávání.)
Nabídka na zařízení	Zobrazuje nabídku připojeného zařízení. Příklad: Když je připojen DVD rekordér, zobrazí se nabídka s názvem DVD rekordéru.
Provoz zařízení	Zobrazuje nabídku pro ovládání přehrávání připojeného zařízení. Příklad: Když je připojen DVD rekordér, zobrazí se nabídka pro ovládání přehrávání DVD rekordéru.
Přijímač	Výstup zvuku bude zajišťován přes přijímač.
Nastavení	Můžete nastavit prostředí pro používání systému Anynet+.

Tlačítka dálkového ovladače televizoru použitelná v režimu Anynet+

Typ zařízení	Provozní stav	Použitelná tlačítka
Zařízení Anynet+	Po přepnutí na zařízení, když je na obrazovce zobrazena nabídka odpovídajícího zařízení.	Číselná tlačítka ▲/▼/◀/▶/ENTER Tlačítka pro nastavení barev Tlačítko EXIT
	Po přepnutí na zařízení, je-li přehráván soubor	◀◀ (Zpětné vyhledávání) ▶▶ (Dopředné vyhledávání) ■ (Stop) ▶ (Přehrát/Pauza)
Zařízení s vestavěným tunerem	Po přepnutí na zařízení, když sledujete televizní program	Tlačítko CH ▲/▼
Audio zařízení	Když je aktivován přijímač	Tlačítko VOL +/- Tlačítko MUTE
Anyview2	Když sledujete televizor	▶ (Přehrát/Pauza)

- Funkci Anynet+ lze použít pouze v případě, že je dálkové ovládání nastaveno na televizor.
- Tlačítko **REC** je funkční pouze ve stavu nahrávání.
- Zařízení Anynet+ nelze ovládat tlačítky na boční straně televizoru. Dálkovým ovladačem televizoru můžete ovládat pouze zařízení Anynet+.
- Za určitých podmínek nemusí být dálkové ovládání televizoru funkční. V takovém případě vyberte znovu zařízení Anynet+.
- Funkce systému Anynet+ nelze použít pro produkty od jiných výrobců.
- V režimu Anynet+ nemusí náležitě fungovat tlačítka pro nastavení barev.
- Operace ◀◀ a ▶▶ se mohou v závislosti na zařízení lišit.

Nahrávání

Můžete nahrávat televizní program pomocí rekordéru.

Stiskněte tlačítko **REC**.

Spustí se nahrávání. (Pouze když je připojeno aktivované nahrávací zařízení Anynet+.)

- Aktuální televizní program je nahráván ve stavu Watching TV (Sledování televizoru). Pokud sledujete videonahrávku z jiného zařízení, nahraje se obraz z tohoto zařízení.
- Datový tok zdroje lze nahrávat také zvolením možnosti **Record** po stisknutí tlačítka Anynet+.
- Před zahájením nahrávání zkontrolujte, zda je konektor antény správně připojen k nahrávacímu zařízení. Správný způsob připojení antény k nahrávacímu zařízení je uveden v návodu k použití.

Poslech prostřednictvím přijímače

Zvuk můžete poslouchat místo z reproduktoru televizoru prostřednictvím přijímače.

1. Stiskněte tlačítka **Anynet+**.
Stisknutím tlačítka ▲ nebo ▼ vyberte položku **Přijímač** a pak stiskněte tlačítko **ENTER/OK**.
 2. Stisknutím tlačítka ◀ nebo ▶ vyberte položku **Zapnuto** a pak stiskněte tlačítko **ENTER/OK**. Nyní můžete poslouchat zvuk prostřednictvím přijímače.
 3. Stisknutím tlačítka **EXIT** ukončete výběr.
- Pokud je pro přijímač nastavena hodnota **Zapnuto**, můžete poslouchat zvuk z televizoru prostřednictvím dvoukanalového přijímače.
 - Pokud je přijímač určen výhradně pro domácí kino (podporuje pouze zvuk), nemusí se objevit v seznamu zařízení.
 - V případě problému s autorskými právy k obsahu nemusí poslech prostřednictvím přijímače řádně fungovat.
 - Při poslechu prostřednictvím přijímače je používání nabídky související s funkcí PIP a se zvukem omezeno.

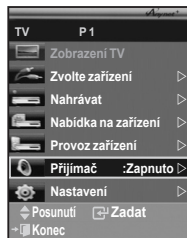

Kontrolní úkony před vyžádáním servisu

Příznak	Řešení
Systém Anynet+ není funkční.	<ul style="list-style-type: none"> ■ Zkontrolujte, zda se jedná o zařízení Anynet+. Systém Anynet+ podporuje pouze zařízení Anynet+. ■ Připojte pouze jeden přijímač. ■ Zkontrolujte, zda je napájecí kabel zařízení Anynet+ správně připojen. ■ Zkontrolujte připojení video/audio/HDMI kabelu zařízení Anynet+. ■ Zkontrolujte, zda je v podnabídce Nastavení nabídky Anynet+ nastavena položka Anynet+ (HDMI-CEC) na hodnotu Zapnuto. ■ Zkontrolujte, zda je dálkové ovládání televizoru v režimu TV. ■ Zkontrolujte, zda se nejedná o zařízení Anynet+ bez dálkového ovládání. ■ Zařízení Anynet+ nefunguje za určitých podmínek. (Vyhledávání kanálů) ■ Při připojování nebo odpojování kabelu HDMI znovu vyhledejte zařízení nebo znovu zapněte televizor. ■ Zkontrolujte, zda je na zařízení Anynet+ nastavena funkce Anynet+.
Chci spustit systém Anynet+.	<ul style="list-style-type: none"> ■ Zkontrolujte, zda je zařízení Anynet+ řádně připojeno k televizoru a zda je v podnabídce Nastavení nabídky Anynet+ nastavena položka Anynet+ (HDMI-CEC) na hodnotu Zapnuto. ■ Stisknutím tlačítka TV na dálkovém ovladači televizoru přepněte ovládání na televizor. Pak stisknutím tlačítka Anynet+ zobrazte nabídku Anynet+ a zvolte požadovanou podnabídku.
Chci přestat používat systém Anynet+.	<ul style="list-style-type: none"> ■ Vyberte položku Zobrazení TV v nabídce Anynet+. ■ Stiskněte tlačítko SOURCE na dálkovém ovladači televizoru a zvolte jiné zařízení než Anynet+. ■ Stisknutím libovolného z tlačítek CH, CH LIST, PRE-CH nebo přepněte do režimu televizor. (Tlačítko pro výběr kanálu je funkční pouze v případě, že není připojeno zařízení Anynet+ s vestavěným tunerem.)
Na obrazovce se zobrazí zpráva Připojování k zařízení Anynet+.	<ul style="list-style-type: none"> ■ Dálkové ovládání nelze použít ke konfiguraci systému Anynet+ ani k přepnutí do režimu zobrazení. ■ Dálkové ovládání použijte po dokončení nastavení systému Anynet+ nebo přepnutí do režimu zobrazení.
Zařízení Anynet+ nepřehrává.	V průběhu připojování pomocí funkce Plug & Play nelze použít funkci přehrávání.
Připojené zařízení není zobrazeno.	<ul style="list-style-type: none"> ■ Zkontrolujte, zda zařízení podporuje nebo nepodporuje funkce systému Anynet+. ■ Zkontrolujte, zda je nebo není kabel HDMI řádně připojen. ■ Zkontrolujte, zda je v podnabídce Nastavení nabídky Anynet+ nastavena položka <Anynet+ (HDMI-CEC)> na hodnotu Zapnuto. ■ Znovu vyhledejte zařízení Anynet+. ■ Zařízení Anynet+ lze připojit pouze pomocí kabelu HDMI. Některé kabely HDMI nemusí podporovat funkce zařízení Anynet+.
Nelze nahrát televizní program.	Zkontrolujte, zda je správně připojena zdíška antény na nahrávacím zařízení.

Použití Kensingtonského zámku pro ochranu před krádeží

Kensingtonský zámek je zařízení sloužící k zabezpečení systému umístěného na veřejném místě. Uzamykací zařízení je třeba koupit samostatně. Vzhled a metoda uzamčení se mohou lišit od ilustrace v závislosti na výrobci. Správné použití si ověřte v příručce dodané s Kensingtonským zámekem.

1. Vložte uzamykací zařízení do otvoru pro Kensingtonský zámek na televizoru LCD (obrázek 1) a otočte jím ve směru uzamykání (obrázek 2).
2. Připojte kabel Kensingtonského zámku.
3. Připevněte Kensingtonský zámek ke stolu nebo těžkému pevně nainstalovanému předmětu.

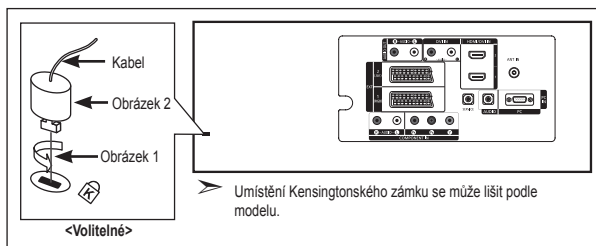

Odstraňování závad: Dříve než budete kontaktovat servisního technika

Žádný zvuk nebo obraz	<ul style="list-style-type: none">• Zkontrolujte, zda je napájecí kabel připojen do síťové zásuvky.• Zkontrolujte, zda jste stiskli tlačítka na čelní straně televizoru.• Zkontrolujte nastavení kontrastu a jasu obrazu.• Zkontrolujte hlasitost.
Normální obraz, ale žádný zvuk	<ul style="list-style-type: none">• Zkontrolujte hlasitost.• Zkontrolujte, zda nebylo stisknuto tlačítko MUTE na dálkovém ovladači.• Zkontrolujte, zda je vypnuta funkce „Interní ztlumení“.
Žádný obraz nebo černobílý obraz	<ul style="list-style-type: none">• Upravte nastavení barev.• Zkontrolujte, zda je vybrán systém vysílání správný.
Rušení zvuku nebo obrazu	<ul style="list-style-type: none">• Zkuste určit elektrické zařízení působící na televizor a odsuňte je dále.• Zapojte televizor do jiné síťové zásuvky.
Rozmazaný nebo „zasněžený“ obraz, zkrasený zvuk	<ul style="list-style-type: none">• Zkontrolujte směr, umístění a připojení antény. Toto rušení je často způsobeno použitím pokojové antény.
Chybné fungování dálkového ovladače	<ul style="list-style-type: none">• Vyměňte baterie dálkového ovladače.• Očistěte horní okraj dálkového ovladače (přenosové okénko).• Zkontrolujte póly baterie.
Zobrazení zprávy „Zkontrolujte připojení kabelu.“	<ul style="list-style-type: none">• Zkontrolujte, zda je kabel signálu pevně připojen k počítači nebo zdroj videa.• Zkontrolujte, zda je počítač nebo zdroj videa zapnutý.
Zobrazení zprávy „Nepodporovaný režim.“ v režimu PC	<ul style="list-style-type: none">• Zkontrolujte maximální rozlišení a frekvenci videoadaptéru.• Porovnejte tyto hodnoty s daty platnými pro režimy zobrazení.

Panel TFT LCD se skládá ze subpixelů (3.133.440), jejichž zobrazení vyžaduje propracovanou technologii. Na obrazovce však může být málo světlých nebo tmavých pixelů. Tyto pixely nebudou mít žádný dopad na výkon produktu.

Technické specifikace a specifikace týkající se prostředí

Název modelu	LE32R8	LE37R8	LE40R8
Velikost obrazovky (úhlopříčka)	32 palců	37 palců	40 palců
Spotřeba energie	150 W	170 W	190 W
Rozlišení počítače	1360 x 768 @ 60 Hz	1360 x 768 @ 60 Hz	1360 x 768 @ 60 Hz
Zvuk			
Výstup	10 W X 2	10 W X 2	10 W X 2
Rozměry (š x h x v)			
Skříň	874 x 81 x 531 mm	1013 x 93 x 602 mm	1084 x 95 x 639 mm
S podstavcem	874 x 291 x 577 mm	1013 x 300 x 602 mm	1084 x 300 x 690 mm
Hmotnost			
(s podstavcem)	15 kg	21 kg	22 kg
Údaje týkající se prostředí			
Provozní teplota	10 °C až 40 °C	10 °C až 40 °C	10 °C až 40 °C
Provozní vlhkost	10 % až 80 %, bez kondenzace	10 % až 80 %, bez kondenzace	10 % až 80 %, bez kondenzace
Skladovací teplota	-20 °C až 45 °C	-20 °C až 45 °C	-20 °C až 45 °C
Skladovací vlhkost	5 % až 95 %, bez kondenzace	5 % až 95 %, bez kondenzace	5 % až 95 %, bez kondenzace

Otáčení stojanu (Doleva/doprava)

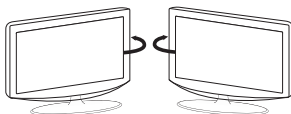

-20° ~ 20°

- Provedení a specifikace mohou být změněny bez předchozího upozornění.
- Tento výrobek je digitálním zařízením třídy B.
- Údaje o napájení viz štítek umístěný na výrobku.

Bezpečnostné opatrenia pri zobrazení statického obrazu

Statický obraz môže spôsobiť trvalé poškodenie televíznej obrazovky.

- Statický obraz nezobrazujte na LCD paneli dlhšie ako 2 hodiny, pretože môže spôsobiť retenciu obrazu na obrazovke. Táto retencia obrazu je známa aj ako "vypálenie obrazovky".

Aby ste zabránili takejto retencii obrazu, pri zobrazovaní statických obrázkov znížte stupeň jasu a kontrastu obrazovky.

-  Sledovanie LCD TV vo formáte 4:3 po dlhšiu dobu môže zanechať vľavo, vpravo a v strede obrazovky stopy po okrajoch, spôsobené rozdielnym vyžarovaním svetla na obrazovke. Prehrávanie DVD alebo hranie hier môže na obrazovke spôsobiť podobný efekt. Poškodenia, spôsobené vyššie uvedeným efektom, nie sú chránené zárukou.
- Zobrazenie statických obrázkov z videohier a PC dlhšie ako určitý čas, môže vytvárať čiastočné pretrvávajúce obrazy. Aby ste predišli takémuto efektu, počas zobrazenia statických obrázkov znížte "jas" a "kontrast".

Obsah

PRIPOJENIE A PRÍPRAVA TELEVÍZORA

◆ Zoznam častí	2
◆ Montáž stojana	2
◆ Montáž sady pre upevnenie na stenu	2
◆ Pohľad na ovládací panel	3
◆ Pohľad na prípojný panel	4
◆ Pohľad na diaľkové ovládanie	6
◆ Vloženie batérií do diaľkového ovládania	7
◆ Zapínanie a vypínanie	7
◆ Prepnutie televízora do pohotovostného režimu	7
◆ Plug & Play	8

NASTAVENIE KANÁLOV

◆ Automatické ukladanie kanálov	9
◆ Manuálne ukladanie kanálov	10
◆ Nastavenie zoznamu kanálov	11
◆ Aktivácia detskej zámky	11
◆ Zoradenie uložených kanálov	12
◆ Priradenie názvov kanálov	12
◆ Vyladovanie príjmu kanála	13

NASTAVENIE OBRAZU

◆ Zmena obrazovej normy	13
◆ Nastavenie vlastného obrazu	14
◆ Zmena farebného odtieňa	14
◆ Aktivovanie podsvietenia	15
◆ Konfigurácia podrobných nastavení obrazu	16
◆ Zmena veľkosti obrazu	17
◆ Zmrazenie aktuálneho obrazu	18
◆ Výber režimu obrazu	18
◆ Obnovenie nastavení obrazu na pôvodné nastavenia od výrobcu	18
◆ Digital NR / Active Colour / DNIE / Movie Plus	19
◆ Zobrazenie obrazu v obraze (PIP)	20
◆ HDMI Black Level (Uroveň čiernej pri HDMI)	21

NASTAVENIE ZVUKU

◆ Zmena zvukovej normy	21
◆ Úprava nastavení zvuku	22
◆ Nastavenie funkcie TruSurround XT (SRS TS XT)	22
◆ Pripojenie slúchadiel	23
◆ Výber zvukového režimu	23
◆ Automatická úprava hlasitosti	23
◆ Výber vnútorného stlmenia	24
◆ Počúvanie zvuku vedľajšieho obrazu	24
◆ Obnovenie nastavení zvuku na pôvodné nastavenia od výrobcu	25

NASTAVENIE ČASU

◆ Nastavenie a zobrazenie aktuálneho času	25
◆ Nastavenie časovacieho automatického vypnutia	26
◆ Automatické zapínanie a vypínanie televízora	26

POPIS FUNKCIÍ

◆ Výber jazyka	27
◆ Používanie herného režimu	27
◆ Nastavenie režimu modrej obrazovky/ výber melódie	28
◆ Nastavenie PC domáceho kina	28
◆ Nastavenie funkcie Light Effect (Svetelného efektu)	29
◆ Používanie funkcie úspory energie	29
◆ Výber zdroja	30
◆ Úprava názvov vstupných zdrojov	30

POUŽÍVANIE FUNKCIE TELETEXTU

◆ Dekodér teletextu	31
◆ Zobrazenie teletextových informácií	32
◆ Výber konkrétnej teletextovej strany	32
◆ Používanie fasttextu na výber teletextovej strany	33
◆ Nastavenie diaľkového ovládania	33
◆ Kódy diaľkového ovládania	34

NASTAVENIE PC

◆ Nastavenie počítačového softvéru (založený na systéme Windows XP)	37
◆ Režimy zobrazenia	37
◆ Nastavenie PC	38
◆ Nastavenie nástenného držiaka (LE40R8) (Predáva sa samostatne)	39

O SYSTÉME ANYNET+

◆ Čo je systém Anynet+?	40
◆ Pripojenie zariadení systému Anynet+	40
◆ Nastavenie systému Anynet+	41
◆ Vyhľadávanie a prepínanie medzi zariadeniami so systémom Anynet+	41
◆ Nahrávanie	42
◆ Počúvanie cez prijímač	43
◆ Body, ktoré je potrebné skontrolovať pred požadovaním servisu	43

ODPORÚČANIA NA POUŽÍVANIE

◆ Použitie zabezpečovacieho Kensington zámku proti odcudzeniu	44
◆ Riešenie problémov: Pred kontaktovaním servisného technika	44
◆ Technické údaje a údaje na ochranu životného prostredia	45

Symbol

Stlačte

Dôležité

Poznámka

Jednodotkové tlačidlo

Zoznam častí

Uistite sa, prosím, že ste s LCD TV obdržali aj nasledujúce položky.
Ak akákoľvek položka chýba, kontaktujte predajcu.

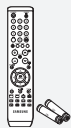

Diaľkové ovládanie
a batérie
(AAA x 2)



Sieťový kábel

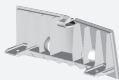

Spodný kryt



M4 X L16

Skrutka stojanu
X4

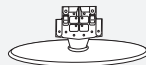

Stojan



Čistiaca
handrička

- Používateľská príručka
- Záručný list
- Sprievodca bezpečnosťou
- Registračné karty

- Záručný list/Sprievodca bezpečnosťou/Registračné karty (Nie sú dostupné na všetkých miestach)
- V závislosti od modelu nemusí byť stojan a skrutka stojanu súčasťou balenia.

Montáž stojana

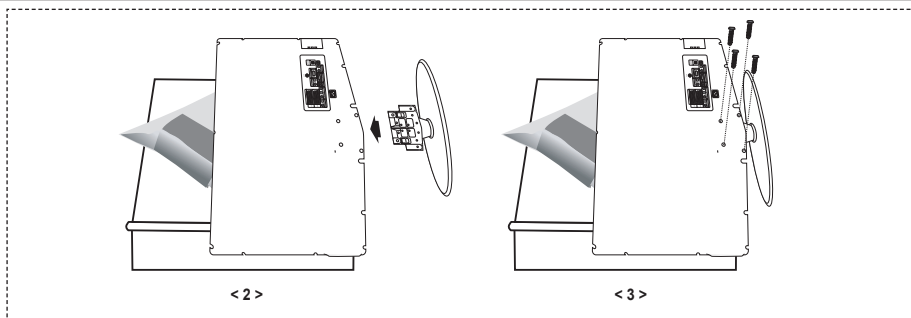

1. Televízor umiestnite na stôl prednou stranou nadol na jemnú látku alebo vankúš.
 2. Stojan zasuníte do otvoru v spodnej časti TV.
 3. Do určeného otvoru zasuníte skrutku a dotiahnete ju.
- Stojan je nainštalovaný na modeloch s veľkosťou obrazovky 37 a viac palcov.

Montáž sady pre upevnenie na stenu

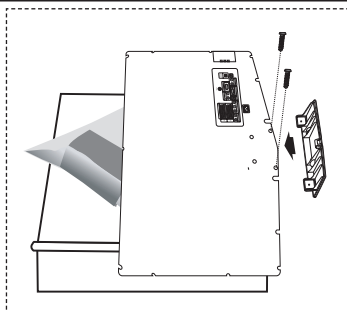

Príslušenstvo pre upevnenie na stenu (predáva sa samostatne) umožňuje namontovanie TV na stenu.

Pre podrobné informácie o montáži upevnenia na stenu si pozrite pokyny, ktoré sa dodávajú s príslušenstvom pre upevnenie na stenu. Pri inštalácii nástennej konzoly sa ohľadom asistencie skontaktujte s technikom.

Spoločnosť Samsung Electronics nie je zodpovedná za akékoľvek poškodenie produktu, vaše zranenie alebo zranenia druhých, keď sa rozhodnete, že TV namontujete sami.

- Vyberte stojan a spodný otvor prikryte uzáverom, ktorý upevníte dvomi skrutkami.

Pohľad na ovládací panel

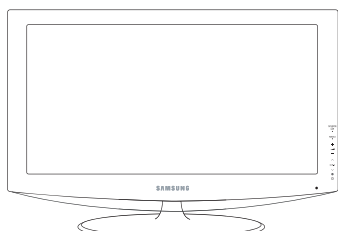

[LE32R81, LE37R81, LE40R81,
LE32R83, LE37R83, LE40R83]

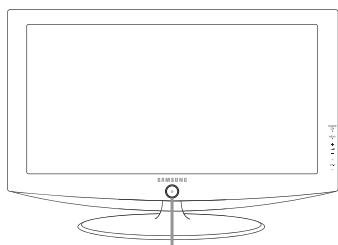

[LE32R82, LE37R82, LE40R82,
LE32R84, LE37R84, LE40R84]

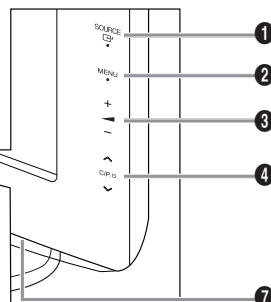
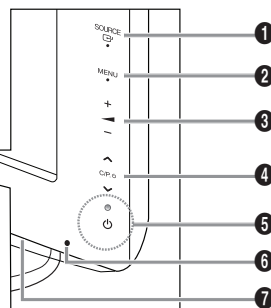

Tlačidlá na prednom paneli
Jednotlivé tlačidlá ovládajte tak, že sa ich dotknete na pravej strane.

➤ Farba a tvar produktu sa môže odlišovať v závislosti od modelu.



1 SOURCE

Prepína medzi všetkými dostupnými zdrojmi vstupu (TV, Ext.1, Ext.2, AV, S-Video, Component (Komponent), PC, HDMI1, HDMI2, HDMI3). V ponuke zobrazenia na obrazovke použite toto tlačidlo tak, ako používate tlačidlo ENTER/OK na diaľkovom ovládaní.

2 MENU



Stlačte, aby ste na obrazovke zobrazili ponuku funkcií vášho TV.

3 +

Stlačte pre zvýšenie alebo zníženie hlasitosti. V ponuke na obrazovke použite tlačidlá +  - rovnako, ako používate tlačidlá  na diaľkovom ovládaní.

4 < C/P. >

Stlačte, aby ste zmenili kanál.

V ponuke na obrazovke použite tlačidlá < C/P.  > rovnako, ako používate tlačidlá  a  na diaľkovom ovládaní.

(Bez diaľkového ovládania môžete TV zapnúť pomocou tlačidiel pre kanály.)

5 (Napájanie)

Stlačte pre zapnutie a vypnutie televízora.

Indikátor napájania

Zablík a vypne sa, keď je napájanie zapnuté a rozsvieti sa v pohotovostnom režime.

6 Snímač pre diaľkové ovládanie

Diaľkové ovládanie nastavte smerom na tento bod TV.

7 Reproduktry

Pohľad na prípojný panel

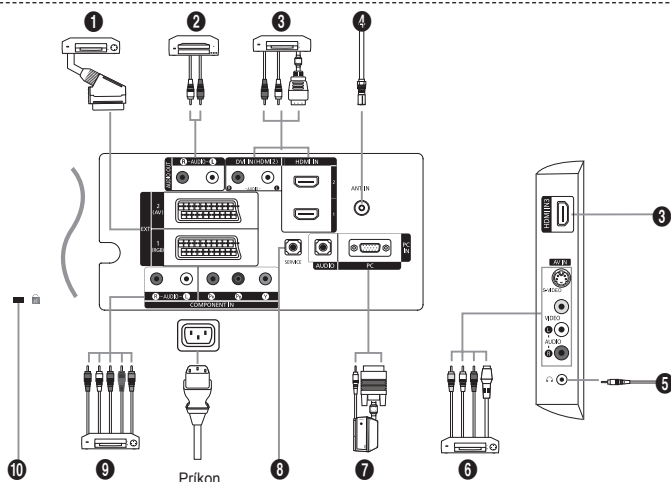

➤ Farba a tvar produktu sa môže odlišovať v závislosti od modelu.

- Kedykoľvek, keď k TV pripojíte externé zariadenie, uistite sa, že je napájanie zariadenia vypnuté.
- Pri pripájaní externého zariadenia dodržujte farbu prípojného konektora a kábla.

1 Pripojenie satelitného prijímača, videorekordéra (VCR) alebo DVD prehrávača

Konektor	Vstup			Výstup
	Video	Audio (L/R)	RGB	Video + Audio (L/R)
EXT 1	o	o	o	Dostupný je len TV výstup.
EXT 2	o	o		Výstup si môžete vybrať.

- Vstupy alebo výstupy pre externé zariadenia, ako napríklad videorekordéry, DVD, herné konzoly alebo prehrávače videodiskov.

2 Pripojenie AUDIO

- Pripojte RCA audio káble ku "R - AUDIO - L" na zadnej strane prístroja a ich opačné konce k príslušným konektorom vstupu zvuku na zosilňovači alebo domácom DVD kine.

3 HDMI IN 1, HDMI IN 2, HDMI IN 3

- Podporné spojenia medzi HDMI AV zariadeniami (satelitný prijímač, DVD prehrávač).
- Pre prepojenie HDMI k HDMI nepotrebuje žiadne dodatočné prepojenie zvuku.

➤ Čo je HDMI?

- „Multimediálne rozhranie s vysokým rozlíšením (HDMI)“ umožňuje prenos digitálnych videoúdajov s vysokým rozlíšením a viackanálovým digitálnym zvukom (5.1 kanálov).
- Koncovka HDMI/DVI podporuje pripojenie DVI k rozšírenému zariadeniu pomocou vhodného kábla (nedodáva sa). Rozdiel medzi HDMI a DVI je ten, že HDMI zariadenie je menšie, má nainštalovanú funkciu HDCP (High Bandwidth Digital Copy Protection) kódovania a podporuje viackanálový digitálny zvuk.

DVI IN (HDMI 2) (AUDIO R/L)

- Keď pripájate tento produkt prostredníctvom HDMI alebo DVI ku koncovému prijímaču, DVD prehrávaču alebo hernej konzole atď., uistite sa, že sa nastavil na kompatibilný režim videovýstupu podľa zobrazenia v nižšie uvedenej tabuľke. Nedodržanie tohto pravidla môže spôsobiť skreslenie obrazu, prerušenie obrazu alebo nezobrazovanie obrazu.

- Keď používate prepojenie káblom HDMI/DVI, je to možné iba cez konektor HDMI 2.

➤ Pre pripojenie by ste mali použiť DVI k HDMI kábel alebo adaptér DVI-HDMI a pre výstup zvuku terminál "R - AUDIO - L".

➤ Podporované režimy pre HDMI/DVI a Component (Komponent)

	480i	480p	576i	576p	720p	1080i
HDMI/DVI 50 Hz	X	X	X	O	O	O
HDMI/DVI 60 Hz	X	O	X	X	O	O
Komponent	O	O	O	O	O	O

4 Pripojenie k anténe alebo rozvodu káblovej televízie

- Na správne zobrazenie televíznych kanálov musí zariadenie prijímať signál z jedného z nasledujúcich zdrojov:
- Vonkajšia anténa / rozvod káblovej televízie / satelitná televízna sieť

6 Pripojenie externých A/V zariadení

- Pripojte kábel RCA alebo S-VIDEO k príslušnému externému A/V zariadeniu, ako napr. videorekordér (VCR), DVD prehrávač alebo kamkordér.
- Pripojte RCA audio káble ku "R - AUDIO - L" na zadnej strane prístroja a ich opačné konce k príslušným konektorom výstupu audia na A/V zariadení.
- Slúchadlá môžete pripojiť k výstupu slúchadiel (5) na zadnej strane vášho zariadenia. Počas doby, keď sú pripojené slúchadlá, zvuk zo vstavaných reproduktorov je vypnutý.

7 Pripojenie počítača

- Pripojte kábel D-Sub (voliteľný) ku "PC (PC IN)" na zadnej strane prístroja a druhý koniec ku grafickej karte vášho počítača.
- Pripojte stereo audio kábel (voliteľný) k "AUDIO (PC IN)" na zadnej strane prístroja a druhý koniec k výstupu zvukovej karty "Audio Out" na vašom počítači.

8 SERVICE

- Servisné pripojenie pre kvalifikovaného servisného inžiniera.

9 Pripojenie zariadení komponentov (DTV/DVD)

- Pripojte video káble komponentu (voliteľné) ku konektoru komponentu ("P_R", "P_B", "Y") na zadnej strane prístroja a druhý koniec k príslušnému konektoru výstupu videa na DTV alebo DVD.
- Ak si želáte pripojiť satelitný prijímač spolu s DTV (alebo prehrávačom DVD), tak by ste mali pripojiť satelitný prijímač k DTV (alebo prehrávaču DVD) a konektor DTV (alebo prehrávača DVD) pripojiť ku konektoru ("P_R", "P_B", "Y") na zariadení.
- Konektory P_R, P_B a Y na komponentných zariadeniach (DTV alebo prehrávač DVD) sú niekedy označené Y, B-Y a R-Y alebo Y, Cb a Cr.
- Pripojte RCA audio káble (voliteľné) ku "R - AUDIO - L" na zadnej strane prístroja a ich opačné konce k príslušným konektorom výstupu audia na DTV alebo DVD zariadení.
- Tento LCD TV zobrazuje optimálny obraz v režime rozlíšenia 720p.
- Tento LCD TV zobrazuje optimálny obraz v režime rozlíšenia 1080i.

10 Uzamknutie Kensington

- Uzamknutie Kensington (voliteľné) je zariadenie, ktoré sa používa na fyzické uzamknutie systému, keď sa používa na verejnom mieste.
- Ak chcete použiť uzamykacie zariadenie, kontaktujte predajcu, u ktorého ste si zakúpili TV.
- Umiestnenie zámku Kensington sa môže odlišovať v závislosti od modelu.

Pohľad na diaľkové ovládanie

- 1 Vyberie cieľové zariadenie, ktoré sa bude ovládať diaľkovým ovládačom Samsung (TV, DVD, STB, CABLE, VCR)
(Pozrite stranu 34 až 36)
- 2 Tlačidlo pohotovostného režimu televízora
- 3 Číselné tlačidlá pre priamy prístup ku kanálu
- 4 Výber jednociferného/ dvojiciferného kanála
- 5 Na obrazovke zobrazuje "Channel List (Zoznam kanálov)".
- 6 Priama voľba režimu TV
- 7 Funkcie videorekordéra/DVD: Pretáčanie naspäť, zastavenie, prehrávanie/pozastavenie, rýchle/preťahovanie dopredu
- 8 ☉ Zvýšenie hlasitosti
☹ Zníženie hlasitosti
- 9 Dočasné vypnutie zvuku
- 10 Zobrazenie ponuky a zmena potvrdenia
- 11 Výber režimu zvuku
- 12 Návrat do predchádzajúcej ponuky
- 13 Výber efektu obrazu
- 15 Výber zvukových efektov
- 16 Výber SRS TS XT
- 17 Nastaví 5 samostatných zariadení – TV, DVD, STB, CABLE, VCR.
- 18 Po stlačení tohto tlačidla sa na niekoľko sekúnd rozsvietí niekoľko tlačidiel na diaľkovom ovládači (napr. výber cieľového zariadenia, ovládanie hlasitosti, tlačidlá pre voľbu kanálu a vypnutie zvuku) a potom sa vypnú, aby šetrili energiu. Táto funkcia je určená na pohodlné používanie diaľkového ovládača v noci, alebo keď je tma.
- 19 Výber možných zdrojov
- 20 Predchádzajúci kanál
- 21 Automatické vypnutie
- 22 Nahráva pre živé vysielanie (Len funkcia Anynet+)
(Pozrite stranu 40)

- 23 P⊙: Ďalší kanál
P⊙: Predchádzajúci kanál
- 24 Opustenie zobrazenia na obrazovke (OSD)
- 25 Ovládanie kurzora v ponuke
- 26 Použité pre zobrazenie informácií o aktuálnom vysielaní
- 27 Zmrazenie obrazu
- 28 Spustí funkcie zobrazenia Anynet a nastaví zariadenia Anynet.
- 29 Výber veľkosti obrazu
- 30 PIP: Zapnutie/vypnutie obrazu v obraze
SOURCE: Výber vstupného zdroja
POSITION: Výber pozície PIP
P⊙: Ďalší kanál
P⊙: Predchádzajúci kanál
- 31 Ak vaše diaľkové ovládanie nefunguje, vymeňte batérie a pred opätovným použitím stlačte na 2-3 sekundy tlačidlo "RESET".

Funkcie teletextu

- 6 Ukončenie zobrazenia teletextu
- 10 Index teletextu
- 14 Prípadne vyberte Teletext, Double (Dvojitý) alebo Mix.
- 19 Výber režimu teletextu (LIST/FLOF)
- 20 Podstrana teletextu
- 23 P⊙: Ďalšia strana teletextu
P⊙: Predchádzajúca strana teletextu
- 24 Zrušenie teletextu
- 26 Zobrazenie teletextu
- 11 13 27 29 Výber témy fasttext
- 30 PIP: Podržanie teletextu
- 30 SOURCE: Uloženie teletextu
- 30 POSITION: Výber veľkosti teletextu

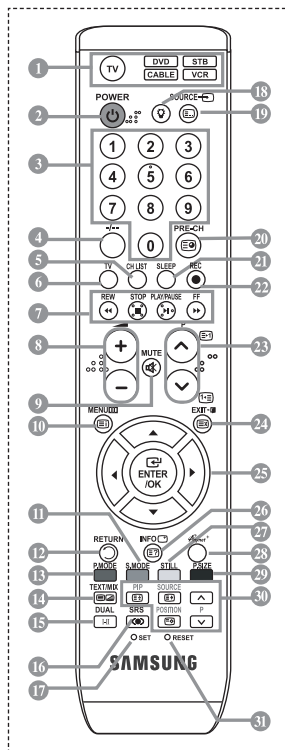

- Činnosť diaľkového ovládača môže ovplyvňovať jasné svetlo.
- Toto je špeciálny diaľkový ovládač pre zrakovo postihnutých, ktorý má braillove body na tlačidlách napájania, kanálov, ZASTAVENIA, PREHRÁVANIA/POZASTAVENIA a hlasitosti.



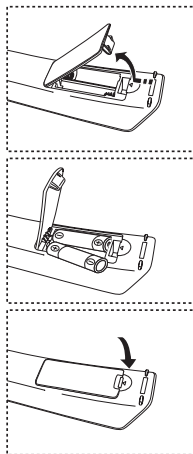

Vloženie batérií do diaľkového ovládania

1. Nadvihnite kryt na zadnej strane diaľkového ovládača podľa zobrazenia na obrázku.
 2. Vložte dve batérie veľkosti AAA.
 - Dodržte správne uloženie "+" a "-" pólu batérií podľa diagramu vo vnútri priečinku.
 3. Znovu nasadíte kryt.
 - Ak nebudete diaľkové ovládanie používať dlhší čas, vyberte batérie a uskladnite ich na chladnom a suchom mieste. Diaľkové ovládanie môžete používať až do vzdialenosti 23 stôp od televízora. (Pri typickom používaní televízora vydržia batérie asi jeden rok.)
-
- Ak diaľkové ovládanie nefunguje, skontrolujte nasledujúce:
 1. Je zapnutý televízor?
 2. Nie sú otočené plusové a mínusové póly batérií?
 3. Nie sú batérie vybité?
 4. Nie je prerušený prívod energie alebo nie je odpojený napájací kábel?
 5. Nie je v blízkosti špeciálne fluorescenčné svetlo alebo neónový znak?





Zapínanie a vypínanie

Sieťový napájací kábel je pripojený k zadnej časti televízora.

1. Zapojte sieťový napájací kábel do príslušnej zásuvky.
 - Ukazovateľ pohotovostného režimu na prednej strane televízora sa rozsvieti.
2. Stlačte tlačidlo **POWER**  na prednej strane televízora.
 - Aby ste zapli televízor, môžete stlačiť tlačidlo **POWER**  alebo tlačidlo **TV** na diaľkovom ovládači.
 - Automaticky sa zvolí naposledy sledovaný program.
3. Stlačte tlačidlo s číslom (0~9), tlačidlo pre kanál vyššie/nížšie () na diaľkovom ovládaní alebo tlačidlo **C/P**  na pravej strane zariadenia.
 - Keď televízor po prvýkrát zapnete, budete požiadaní o výber jazyka, v ktorom sa zobrazia ponuky.
4. Aby ste televízor vypli, opätovne stlačte tlačidlo **POWER** .

Prepnutie televízora do pohotovostného režimu

Televízor je možné prepnúť do pohotovostného režimu, aby sa znížila spotreba energie. Pohotovostný režim môže byť užitočný, ak chcete dočasne prerušiť sledovanie televízora (napríklad počas jedla).

1. Stlačte tlačidlo **POWER**  na diaľkovom ovládači.
 - Obrazovka sa vypne a na prednej strane televízora sa zobrazí červený indikátor pohotovostného režimu.
2. Zariadenie opäť zapnete tak, že jednoducho opäť stlačíte tlačidlo **POWER**, číselné tlačidlá **(0-9)**, tlačidlo **TV** alebo tlačidlo voľby kanálu () nahor/nadol.
 - Televízor nenechávajte v pohotovostnom režime po dlhú dobu (ak ste napríklad preč na dovolenke). Najlepšie je odpojiť televízor od zásuvky a antény.

Plug & Play

Pri úvodnom zapnutí televízora sa automaticky následne vykoná viacero základných nastavení. K dispozícii sú nasledovné nastavenia.

1. Stlačte tlačidlo **POWER**  na diaľkovom ovládači.
Zobrazí sa správa "Start Plug & Play" so zvolenou možnosťou "OK".
2. Stlačením tlačidla **▲** alebo **▼** vyberte vhodný jazyk.
Svoj výber potvrdíte tlačidlom **ENTER/OK**.
3. Stlačením tlačidla **◀** alebo **▶** vyberte možnosť "Shop" (Obchod) alebo "Home" (Domovský) a potom stlačte tlačidlo **ENTER/OK**.
 - Vo vašom domácom prostredí vám odporúčame nastaviť TV na režim Home (Doma), čím získate tú najlepšiu kvalitu obrazu.
 - Režim Shop mode (Obchodný režim) je určený na používanie v prostredí obchodov.
 - Ak sa zariadenie nastaví do režimu Shop (Obchod) a chcete, aby sa vrátilo do režimu Dynamic (Dynamický - Domovský), stlačte tlačidlo hlasitosti a potom podržte na 5 sekúnd stlačené tlačidlo **MENU** na bočnej strane TV.
4. Správa "Check antenna input. (Skontrolujte vstup antény.)" sa zobrazí so zaškrtnutou možnosťou "OK".
Stlačte tlačidlo **ENTER/OK**.
 - Skontrolujte, prosím, či je správne pripojený kábel antény.
5. Stlačením tlačidla **▲** alebo **▼** vyberte príslušnú krajinu.
Svoj výber potvrdíte tlačidlom **ENTER/OK**.
6. Zobrazí sa ponuka "Auto Store" (Automatické uloženie) so zvolenou možnosťou "Start" (Spustiť).
Stlačte tlačidlo **ENTER/OK**.
 - Automaticky sa spustí a skončí vyhľadávanie kanála.
 - Po uložení všetkých dostupných kanálov sa zobrazí ponuka "Clock Set" (Nastavenie hodín).
 - Kedykoľvek stlačte tlačidlo **ENTER/OK**, aby ste prerušili proces zapamätávania.
7. Stlačte tlačidlo **ENTER/OK**.
Stlačením tlačidla **◀** alebo **▶** vyberte možnosť "Month", "Day", "Year", "Hour" alebo "Minute".
Stlačením tlačidla **▲** alebo **▼** nastavte "Month", "Day", "Year", "Hour" alebo "Minute".
 - Hodiny a minúty môžete tiež zadať stlačením tlačidiel s číslami na diaľkovom ovládači.
8. Nastavenie potvrdíte stlačením tlačidla **ENTER/OK**.



- ◆ **Language:** Vyberte váš jazyk.
- ◆ **Country:** Vyberte vašu krajinu.
- ◆ **Auto Store:** Automaticky vyhľadá a uloží kanály dostupné v miestnej oblasti.
- ◆ **Clock Set:** Nastaví aktuálny čas pre hodiny televízora.

Ak chcete obnoviť nastavenie tejto funkcie...

1. Stlačte tlačidlo **MENU**, aby sa zobrazila ponuka. Stlačte tlačidlo **▲** alebo **▼**, aby ste vybrali možnosť "Setup (Nastavenie)", potom stlačte tlačidlo **ENTER/OK**.
2. Opätovným stlačením tlačidla **ENTER/OK** vyberte položku "Plug & Play".
3. Zobrazí sa správa "Start Plug & Play (Spustenie funkcie Plug & Play)".



- Automatické ukladanie kanálov
- Manuálne ukladanie kanálov



Automatické ukladanie kanálov

Môžete prehľadávať dostupné frekvenčné pásma (dostupnosť závisí od krajiny).

Automaticky priradené čísla programov nemusia zodpovedať aktuálnym alebo požadovaným číslam programov. Čísla však môžete zoradiť manuálne a vymazať ľubovoľné kanály, ktoré nechcete sledovať.

1. Stlačením tlačidla **MENU** zobrazíte ponuku. Stlačením tlačidla **▲** alebo **▼** vyberte "Channel (Kanál)" a potom stlačte tlačidlo **ENTER/OK**.
2. Stlačením tlačidla **ENTER/OK** vyberte položku "Country" (Krajina).
3. Stlačením tlačidla **▲** alebo **▼** vyberte príslušnú krajinu. Svoj výber potvrdíte stlačením tlačidla **ENTER/OK**.
4. Stlačením tlačidla **▲** alebo **▼** vyberte "Auto Store (Automatické uloženie)" a potom stlačte tlačidlo **ENTER/OK**.
5. Stlačte tlačidlo **ENTER/OK**.
 - Televízor začne ukladať všetky dostupné kanály.
 - Kedykoľvek stlačte tlačidlo **ENTER/OK**, aby ste prerušili proces zapamätávania a vrátili sa do ponuky "Channel" (Kanál).
6. Po uložení všetkých dostupných kanálov sa zobrazí ponuka "Sort" (Zoradenie).

Manuálne ukladanie kanálov

Uložiť môžete až 100 kanálov vrátane tých, ktoré sa prijímajú prostredníctvom káblovej siete.

Pri manuálnom ukladaní kanálov si môžete vybrať:

- ◆ Či chcete alebo nechcete uložiť všetky nájdené kanály
 - ◆ Číslo programu každého uloženého kanála, ktorý chcete označiť.
1. Stlačte tlačidlo **MENU**, aby sa zobrazila ponuka.
Stlačte tlačidlo **▲** alebo **▼**, aby ste vybrali možnosť "Channel (Kanál)", potom stlačte tlačidlo **ENTER/OK**.
 2. Stlačením tlačidla **▲** alebo **▼** vyberte možnosť "Manual Store (Manuálne uloženie)", potom stlačte tlačidlo **ENTER/OK**.
 3. Stlačením tlačidla **ENTER/OK** vyberte položku "Programme" (Program).
 4. Ak chcete ku kanálu priradiť číslo programu, nájdite správne číslo stlačením tlačidla **▲** alebo **▼** a potom stlačte tlačidlo **ENTER/OK**.
 - Stlačením tlačidiel s číslami na diaľkovom ovládaní môžete tiež nastaviť číslo programu.
 5. Stlačte tlačidlo **▲** alebo **▼**, aby ste vybrali "Colour System (Systém farieb)" a potom stlačte tlačidlo **ENTER/OK**.
 6. Stlačením tlačidla **▲** alebo **▼** vyberte požadovanú normu farieb a potom stlačte tlačidlo **ENTER/OK**.
 7. Stlačte tlačidlo **▲** alebo **▼**, aby ste vybrali "Sound System (Systém zvuku)" a potom stlačte tlačidlo **ENTER/OK**.
 8. Stlačením tlačidla **▲** alebo **▼** vyberte požadovanú normu zvuku a potom stlačte tlačidlo **ENTER/OK**.
 - Ak zvuk nepočuť alebo je nezvyčajný, znova vyberte požadovaný zvukový systém.
 9. Ak poznáte číslo kanálu, ktorý chcete uložiť, stlačte tlačidlo **▲** alebo **▼**, aby ste vybrali položku "Channel" (Kanál). Stlačte tlačidlo **ENTER/OK**. Vyberte **C** (Terestriálny kanál) alebo **S** (kanál káblovej televízie) stlačením tlačidla **▲** alebo **▼**. Stlačte tlačidlo **▶**, aby ste zvolili kanál. Stlačením tlačidla **▲** alebo **▼** vyberte požadované číslo a potom stlačte tlačidlo **ENTER/OK**.
 - Režim kanálov: **P** (režim programu), **C** (režim kanálu terestriálneho vysielania), **S** (režim kanálu káblového vysielania)
 - Stlačením tlačidiel s číslami na diaľkovom ovládaní môžete tiež nastaviť číslo kanálu.
 10. Ak nepoznate čísla kanálov, stlačením tlačidla **▲** alebo **▼** vyberte možnosť "Search" (Vyhľadávanie). Stlačte tlačidlo **ENTER/OK**. Stlačením tlačidla **▲** alebo **▼** uskutočnite vyhľadávanie a potom stlačte tlačidlo **ENTER/OK**.
 11. Stlačením tlačidla **▲** alebo **▼** vyberte možnosť "Store (Uložiť)". Stlačením tlačidla **ENTER/OK** vyberte položku "OK".
 12. Zopakujte kroky 3 až 11 pre každý kanál, ktorý chcete uložiť.

- ◆ **Programme (Program):** Vyberie číslo programu pre kanál.
- ◆ **Colour System (Systém farieb):** Nastaví systém pre podporu farby.
- ◆ **Sound System (Zvukový systém):** Nastaví systém pre podporu zvuku.
- ◆ **Channel (Kanál):** Vyberie kanál.
- ◆ **Search (Vyhľadať):** Vyhľadá hodnotu frekvencie pre kanál.
- ◆ **Store (Uložiť):** Uloží vaše nastavenia.

Nastavenie zoznamu kanálov

Kanály nastavte podľa vašich potrieb.

Jednoducho môžete vymazať, pridať alebo uzamknúť želaný kanál.

1. Stlačte tlačidlo **MENU**, aby sa zobrazila ponuka. Stlačte tlačidlo ▲ alebo ▼, aby ste vybrali možnosť "Channel (Kanál)", potom stlačte tlačidlo **ENTER/OK**.
2. Stlačte tlačidlo ▲ alebo ▼, aby ste vybrali "Channel Manager (Správca kanálov)" a potom stlačte tlačidlo **ENTER/OK**.
3. Opätovným stlačením tlačidla **ENTER/OK** vyberte položku "Channel Manager" (Správca kanálov).
4. Stlačením tlačidla ► vyberte možnosť "⊞".
5. Stlačte tlačidlo ▲ alebo ▼, aby ste vybrali neželaný kanál a potom stlačte tlačidlo **ENTER/OK**, aby ste ho zrušili.
6. Pre každý kanál, ktorý chcete vybrať alebo zrušiť, zopakujte kroky 5.
7. Ukončíte stlačením tlačidla **EXIT**.
 - "🔒" je aktívne, keď je položka "Child Lock (Detská zámka)" nastavená na možnosť "On (Zapnutá)".

📏 Tieto možnosti môžete jednoducho vybrať stlačením tlačidla **CH LIST** na diaľkovom ovládači.



Aktivácia detskej zámky

Táto funkcia vám umožňuje zabrániť sledovaniu nevhodných programov nepovolanými osobami, ako sú deti, a to tak, že na zvolenom programe vypne obraz a zvuk.

Detskú zámku nie je možné vypnúť tlačidlami na bočnej strane. Detský zámok sa dá vypnúť len diaľkovým ovládaním, takže ho uložte mimo dosah detí.

1. Stlačte tlačidlo **MENU**, aby sa zobrazila ponuka. Stlačte tlačidlo ▲ alebo ▼, aby ste vybrali možnosť "Channel (Kanál)", potom stlačte tlačidlo **ENTER/OK**.
2. Stlačte tlačidlo ▲ alebo ▼, aby ste vybrali "Channel Manager (Správca kanálov)" a potom stlačte tlačidlo **ENTER/OK**.
3. Stlačte tlačidlo ▲ alebo ▼, aby ste vybrali "Child Lock (Detská zámka)" a potom stlačte tlačidlo **ENTER/OK**.
4. Opätovným stlačením tlačidla ▲ alebo ▼ vyberte možnosť "On (Zapnúť)" alebo "Off (Vypnúť)". Stlačte tlačidlo **ENTER/OK**.
5. Stlačte tlačidlo ▲ alebo ▼, aby ste vybrali možnosť "Channel List (Zoznam kanálov)" a potom stlačte tlačidlo **ENTER/OK**, aby ste ho zrušili.
6. Stlačením tlačidla ► vyberte možnosť "🔒".
7. Stlačte tlačidlo ▲ alebo ▼, aby ste vybrali kanály, ktoré chcete uzamknúť a potom stlačte tlačidlo **ENTER/OK**.
8. Kroky zopakujte pre každý kanál, ktorý chcete uzamknúť alebo odomknúť.
9. Ukončíte stlačením tlačidla **EXIT**.
 - V položke "Child Lock (Detská zámka)" vyberte možnosti "On (Zapnutá)" alebo "Off (Vypnutá)", aby ste jednoducho aktivovali alebo zablokovali kanály, ktoré ste označili "🔒".

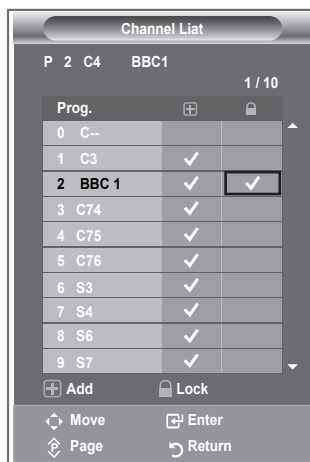

Zoradenie uložených kanálov

Môžete zmeniť čísla dvoch kanálov, aby ste:

- ◆ Upravili číselné poradie, v ktorom sa kanály automaticky uložili.
 - ◆ Priradili ľahko zapamätateľné čísla ku kanálom, o ktoré máte najväčší záujem.
1. Stlačením tlačidla **MENU** zobrazíte ponuku. Stlačením tlačidla ▲ alebo ▼ vyberte "Channel (Kanál)" a potom stlačte tlačidlo **ENTER/OK**.
 2. Stlačte tlačidlo ▲ alebo ▼, aby ste vybrali "Sort (Zatriediť)" a potom stlačte tlačidlo **ENTER/OK**.
 3. Opakovaným stlačením tlačidla ▲ alebo ▼ vyberte číslo kanálu, ktorý si želáte zmeniť. Stlačte tlačidlo **ENTER/OK**.
 - Zvolený názov a číslo kanálu sa presunú na pravú stranu.
 4. Stlačením tlačidla ▲ alebo ▼ sa presuňte na pozíciu, v ktorej chcete vykonať zmenu a potom stlačte tlačidlo **ENTER/OK**.
 - Vybratý kanál nahradí ten predošlý, ktorý bol uložený pod zvoleným číslom.
 5. Zopakujte kroky 3 až 4 pre ďalší kanál, ktorý chcete uložiť.
 6. Ukončíte stlačením tlačidla **EXIT**.

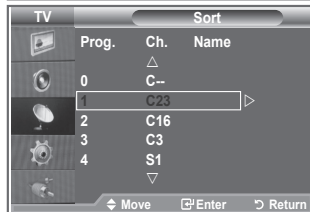

Priradenie názvov kanálov

Názvy kanálov sa priradia automaticky pri prijímaní vysielania informácií o kanáli. Tieto názvy sa dajú zmeniť, čo vám umožňuje priradiť nové názvy.

1. Stlačte tlačidlo **MENU**, aby sa zobrazila ponuka. Stlačte tlačidlo ▲ alebo ▼, aby ste vybrali možnosť "Channel (Kanál)", potom stlačte tlačidlo **ENTER/OK**.
2. Stlačte tlačidlo ▲ alebo ▼, aby ste vybrali "Name (Názov)" a potom stlačte tlačidlo **ENTER/OK**.
3. V prípade potreby stlačením tlačidla ▲ alebo ▼ vyberte kanál, ktorému chcete priradiť nový názov. Stlačte tlačidlo **ENTER/OK**.
 - Výberový pruh sa zobrazí okolo poľa s názvom.



Pre...	Potom...
Zvoľte si písmeno, číslo alebo symbol	Stlačte tlačidlo ▲ alebo ▼
Premiestnenie sa na ďalšie písmeno	Stlačte tlačidlo ►
Premiestnenie sa späť na predchádzajúce písmeno	Stlačte tlačidlo ◀
Potvrďte názov	Stlačte tlačidlo ENTER/OK

- Dostupné znaky sú: Písmená abecedy (A-Z)/čísla (0-9)/špeciálne znaky (-, medzera)
5. Kroky 3 až 4 zopakujte pre každý kanál, ktorému chcete priradiť nový názov.
 6. Ukončíte stlačením tlačidla **EXIT**.

Vylad'ovanie prijmu kanála

Na manuálne nastavenie konkrétneho kanála pre optimálny výkon použite jemné doladenie.

1. Použite tlačidlá s číslami, aby ste priamo vybrali kanál, ktorý chcete jemne doladiť.
2. Stlačte tlačidlo **MENU**, aby sa zobrazila ponuka. Stlačte tlačidlo **▲** alebo **▼**, aby ste vybrali možnosť "Channel (Kanál)", potom stlačte tlačidlo **ENTER/OK**.
3. Stlačte tlačidlo **▲** alebo **▼**, aby ste vybrali "Fine Tune (Jemné doladenie)" a potom stlačte tlačidlo **ENTER/OK**.
4. Stlačením tlačidla **◀** alebo **▶** nastavíte jemné doladenie. Stlačte tlačidlo **ENTER/OK**.
5. Ukončíte stlačením tlačidla **EXIT**.
 - Doladené kanály, ktoré sa uložili, sú označené znakom "*" na pravej strane čísla kanálu v riadku kanálov. Číslo kanálu sa zmení na červené.
 - Ak chcete obnoviť nastavenie jemného doladenia, stlačením tlačidla **▲** alebo **▼** zvolte položku "Reset (Obnoviť)" a potom stlačte tlačidlo **ENTER/OK**.

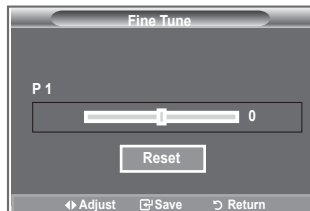

Zmena obrazovej normy

Vybrať môžete typ obrazu, ktorý najlepšie zodpovedá vašim požiadavkám na pozeranie.

1. Stlačením tlačidla **MENU** zobrazíte ponuku. Stlačením tlačidla **ENTER/OK** vyberte položku "Picture" (Obraz).
2. Opätovne stlačte tlačidlo **ENTER/OK**, aby ste vybrali položku "Mode".
3. Stlačením tlačidla **▲** alebo **▼** vyberte požadovaný obrazový efekt. Stlačte tlačidlo **ENTER/OK**.
4. Ukončíte stlačením tlačidla **EXIT**.

◆ Dynamic (Dynamický):	Vyberie obraz pre vysoké rozlíšenie v jasnej miestnosti.
◆ Standard (Štandardný):	Vyberie obraz pre optimálne zobrazovanie v normálnom prostredí.
◆ Movie (Film):	Vyberie obraz pre komfortné zobrazovanie v tmavej miestnosti.

- Režim obrazu sa musí nastaviť samostatne pre každý vstupný zdroj.
- Výberom možnosti "Reset" môžete obnoviť pôvodné nastavenia od výrobcu. (Obráťte sa na "Obnovenie nastavení obrazu na pôvodné nastavenia od výrobcu" na strane 18)

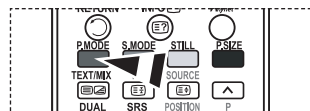
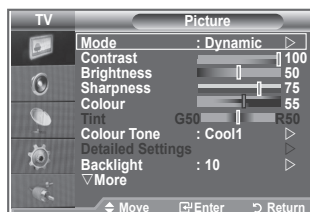

Môžete tiež stlačiť tlačidlo **P.MODE** na diaľkovom ovládaní, aby ste vybrali jedno z nastavení obrazu.

Nastavenie vlastného obrazu

Televízor poskytuje niekoľko nastavení, ktoré umožňujú ovládať kvalitu obrazu.

1. Aby ste vybrali požadovaný efekt obrazu, postupujte podľa pokynov v časti "Zmena obrazovej normy" číslo 1 až 3.
2. Stlačením tlačidla ▲ alebo ▼ vyberte príslušnú položku. Stlačte tlačidlo **ENTER/OK**.
3. Stlačením tlačidla ◀ alebo ▶ znížte alebo zvýšte hodnotu príslušnej položky. Stlačte tlačidlo **ENTER/OK**.
4. Ukončíte stlačením tlačidla **EXIT**.

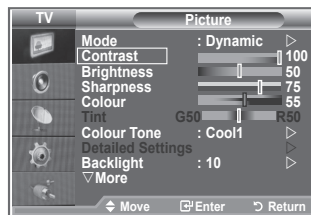

- ◆ **Contrast (Kontrast):** Nastaví svetlosť a tmavosť medzi objektmi a pozadím.
- ◆ **Brightness (Jas):** Nastaví jas celej obrazovky.
- ◆ **Sharpness (Ostrosť):** Nastaví vonkajšie okraje objektov, čím sa vyostria alebo stlmia.
- ◆ **Colour (Farba):** Nastaví farby, aby boli svetlejšie alebo tmavšie.
- ◆ **Tint (Odtieň) (len NTSC alebo DTV):** Nastaví farbu objektov, aby boli viac červené alebo zelené a vyzerali prírodzenejšie.

- Nastavené hodnoty sa uložia podľa zvoleného režimu obrazu.
- V režime PC môžete upraviť len "Contrast (Kontrast)", "Brightness (Jas)".
- Funkcia "Tint" je dostupná len v režime "HDMI" a "Component".

Zmena farebného odtieňa

Môžete si vybrať najvhodnejší farebný odtieň pre váš zrak.

1. Aby ste vybrali požadovaný efekt obrazu, postupujte podľa pokynov v časti "Zmena obrazovej normy" číslo 1 až 3 (na strane 13).
2. Stlačte tlačidlo ▲ alebo ▼, aby ste vybrali "Colour Tone (Farebný odtieň)" a potom stlačte tlačidlo **ENTER/OK**.
3. Stlačením tlačidla ▲ alebo ▼ vyberte požadované nastavenie farebného odtieňa. Stlačte tlačidlo **ENTER/OK**.
4. Ukončíte stlačením tlačidla **EXIT**.

- ◆ **Cool2 (Chladné 2):** Urobí teplotu farby modrejšiu ako ponuka "Cool1".
- ◆ **Cool1 (Chladné 1):** Urobí bielu modrejšou.
- ◆ **Normálne:** Uchováva bielu bielu.
- ◆ **Warm1 (Teplé 1):** Urobí bielu červenšou.
- ◆ **Warm2 (Teplé 2):** Urobí teplotu farby červenšou ako ponuka "Warm1".

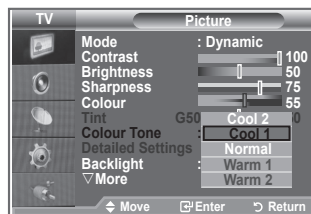

- Nastavené hodnoty sa uložia podľa zvoleného režimu obrazu.
- Keď sa režim obrazu nastaví na možnosť Dynamic (Dynamické) alebo Standard (Bežné), Warm1 (Teplé 1) a Warm2 (Teplé 2) sa nedá zvoliť.

Aktivovanie podsvietenia

Jas obrazovky môžete nastaviť úpravou jasú podsvietenia LCD. (0~10)

1. Aby ste vybrali požadovaný efekt obrazu, postupujte podľa pokynov v časti "Zmena obrazovej normy" číslo 1 až 3 (na strane 13).
2. Stlačte tlačidlo ▲ alebo ▼, aby ste vybrali "Backlight (Podsvietenie)" a potom stlačte tlačidlo **ENTER/OK**.
3. Stlačením tlačidla ◀ alebo ▶ znížte alebo zvýšte hodnotu príslušnej položky.
4. Stlačte tlačidlo **ENTER/OK**.
Ukončíte stlačením tlačidla **EXIT**.

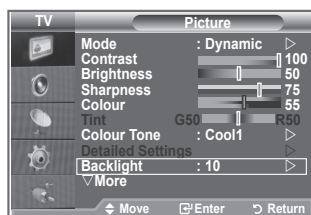

Konfigurácia podrobných nastavení obrazu

Môžete si vybrať najvhodnejší farebný odtieň pre váš zrak.

1. Stlačením tlačidla **MENU** zobrazíte ponuku.
2. Stlačením tlačidla **ENTER/OK** vyberte položku "Picture" (Obraz).
3. Stlačte tlačidlo **▲** alebo **▼**, aby ste vybrali "Detailed Settings (Podrobné nastavenia)" a potom stlačte tlačidlo **ENTER/OK**.
4. Stlačením tlačidla **▲** alebo **▼** vyberte požadovanú možnosť a potom stlačte tlačidlo **ENTER/OK**. Dostupné možnosti: Black Adjust (Nastavenie čiernej), Dynamic Contrast (Dynamický kontrast), Gamma (Gama), White Balance (Vyváženie bielej), My Colour Control (Ovládanie vlastných farieb), Edge Enhancement (Zdokonalenie hrán), Colour Space (Farebný priestor).
5. Keď ste spokojní so svojím nastavením, stlačte tlačidlo **ENTER/OK**.
6. Ukončíte stlačením tlačidla **EXIT**.

- Keď sa režim obrazu nastaví na možnosť Film alebo Štandardný, nedá sa vybrať možnosť Podrobné nastavenia.
- Ak je položka DNIe prepnutá na možnosť Vypnuté, podrobné nastavenia sa nedajú vybrať, keď je režim obrazu v bežnom režime.

- ◆ **Black Adjust (Nastavenie čiernej): Off/Low/Medium/High (Vypnuté/nizke/stredné/vysoké)**
Priamo na obrazovke môžete vybrať úroveň čiernej, aby ste nastavili hĺbku obrazovky.
- ◆ **Dynamic Contrast (Dynamický kontrast): Off/Low/Medium/High (Vypnutý/nizky/stredný/vysoký)**
Kontrast obrazovky môžete nastaviť tak, aby sa zabezpečil optimálny kontrast.
- ◆ **Gamma (Gama): -3~ 3**
Môžete nastaviť stredný jas obrázkov.
Stláčajte tlačidlá **◀** alebo **▶**, kým nedosiahnete optimálne nastavenie.
- ◆ **White Balance (Vyváženie bielej): R Offset/G Offset/B Offset/R Gain/G Gain/B Gain/Reset (Odchýlka R/odchýlka G/odchýlka B/zisk R/zisk G/zisk B/obnoviť)**
Na dosiahnutie prirodzenejších farieb obrazu môžete nastaviť teplotu farieb.
R Offset/G Offset/B Offset/R Gain/G Gain/B Gain/ (Odchýlka R/odchýlka G/odchýlka B/zisk R/zisk G/zisk B/obnoviť): Zmena hodnoty nastavenia obnoví nastavenú obrazovku.
Stlačením tlačidla **▲** alebo **▼** vyberte požadovanú možnosť a potom stlačte tlačidlo **ENTER/OK**.
Stláčajte tlačidlá **◀** alebo **▶**, kým nedosiahnete optimálne nastavenie.
Reset (Obnovenie): Naposledy nastavené vyváženie bielej farby sa obnoví na výrobné nastavenia.
- ◆ **My Colour Control (Ovládanie vlastných farieb): Pink (Ružové)/Green (Zelené)/Blue (Modré)/White (Biele)/Reset (Obnovenie pôvodných nastavení)**
Toto nastavenie je možné upraviť podľa osobných preferencií.
Pink (Ružové)/Green (Zelené)/Blue (Modré)/White (Biele): Zmena hodnoty nastavenia obnoví nastavenú obrazovku.
Stlačením tlačidla **▲** alebo **▼** vyberte požadovanú možnosť a potom stlačte tlačidlo **ENTER/OK**.
Stláčajte tlačidlá **◀** alebo **▶**, kým nedosiahnete optimálne nastavenie.
➤ Reset (Obnovenie): Naposledy nastavené farby sa obnovia na výrobné nastavenia.
- ◆ **Edge Enhancement (Zdokonalenie hrán): Off/On (Vypnuté/Zapnuté)**
Môžete zdôrazniť kraje objektov.
- ◆ **Colour Space (Farebný priestor): Auto/Wide (Automatický/širokouhly)**
Môžete nastaviť priestor reprodukcie farieb vstupného signálu na možnosť Auto (Automaticky) alebo Wide (Širokouhlo).

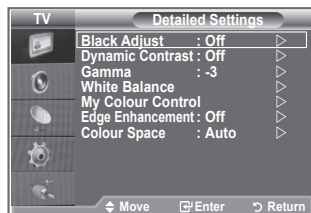
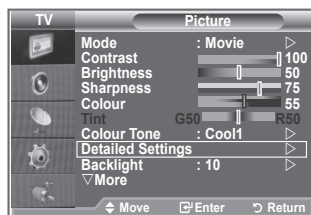

Zmena veľkosti obrazu

Môžete si vybrať takú veľkosť obrazu, ktorá najlepšie zodpovedá vašim nárokom na sledovanie.

1. Stlačením tlačidla **MENU** zobrazíte ponuku.
Stlačením tlačidla **ENTER/OK** vyberte položku "Picture" (Obraz).
2. Stlačte tlačidlo **▲** alebo **▼**, aby ste vybrali "Size (Veľkosť)" a potom stlačte tlačidlo **ENTER/OK**.
3. Vyberte požadovanú možnosť tak, že stlačíte tlačidlo **▲** alebo **▼**. Stlačte tlačidlo **ENTER/OK**.
4. Ukončíte stlačením tlačidla **EXIT**.

◆ Auto Wide (Automatické nastavenie šírky):	Automaticky nastaví veľkosť obrázka k pomeru strán "16:9".
◆ 16:9:	Nastaví veľkosť obrazu na 16:9, čo je vhodné pre DVD alebo širokouhlé vysielanie.
◆ Wide Zome (Širokouhlé priblíženie):	Zväčší veľkosť obrazu viac ako pri možnosti 4:3.
◆ Zoom (Priblíženie):	Zväčší širokouhlý obraz 16:9 (vertikálnym smerom), aby sa prispôbil veľkosti obrazovky.
◆ 4:3:	Toto je predvolené nastavenie pre filmy na videu alebo normálne vysielanie.
◆ Just Scan (Iba snímať):	Zobrazí vstupné scény, pretože nie sú orezané pri vstupe HDMI 720p, 1080i signálov.

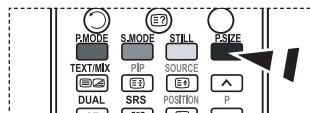
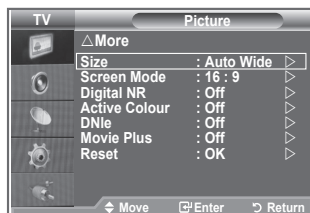

Tieto možnosti môžete jednoducho vybrať stlačením tlačidla **P.SIZE** na diaľkovom ovládači.

- Funkcia "Auto Wide (Automaticky širokouhlé)" je dostupná len v režime "TV", "Ext.1", "Ext.2", "AV" a "S-Video".
- V režime PC sa dá nastaviť len režim "16:9" a "4:3".
- Zoom (Priblíženie): Zvoľte si možnosť stlačením tlačidla **◀** alebo **▶**. Pomocou tlačidiel **▲** alebo **▼** presúvajte obraz smerom nahor a nadol. Po zvolení pomocou tlačidiel **▲** alebo **▼** zväčšíte alebo zmenšíte veľkosť obrazu vo vertikálnom smere.
- Wide Zome (Širokouhlé priblíženie): Pohybuje obrazovku nahor/nadol pomocou tlačidiel **▲** alebo **▼** potom, čo vyberiete stlačením tlačidla **▶** alebo **ENTER/OK**.

Zmrazenie aktuálneho obrazu

Stlačením tlačidla **STILL** zastavíte pohybujúci sa obraz.
Stlačte tlačidlo ešte raz a funkciu prerušíte.

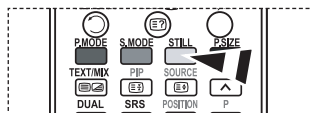

Výber režimu obrazu

Keď nastavujete veľkosť obrazu na možnosť **Auto Wide** (Automaticky širokouhlý) pri širokouhlom TV 16:9, môžete určiť veľkosť obrazu, v ktorom chcete vidieť obraz 4:3 WSS (Wide Screen Service) alebo nič. Každá jednotlivá európska krajina vyžaduje odlišnú veľkosť obrazu, takže táto funkcia je určená na to, aby ju používatelia vybrali.

1. Stlačením tlačidla **MENU** zobrazíte ponuku.

Stlačením tlačidla **ENTER/OK** vyberte položku "Picture" (Obraz).

2. Stlačte tlačidlo **▲** alebo **▼**, aby ste vybrali "Screen Mode (Režim obrazovky)" a potom stlačte tlačidlo **ENTER/OK**.

3. Vyberte požadovanú možnosť tak, že stlačíte tlačidlo **▲** alebo **▼**. Stlačte tlačidlo **ENTER/OK**.

Dostupné možnosti: 16:9, Wide Zoom (Širokouhlé priblíženie), Zoom (Priblíženie), 4:3

- ◆ 16:9: Nastaví obraz do širokouhlého režimu 16:9.
- ◆ Wide Zoom (Širokouhlé priblíženie): Zväčší veľkosť obrazu viac ako pri možnosti 4:3.
- ◆ Zoom (Priblíženie): Zväčší veľkosť obrazu vertikálne na obrazovke.
- ◆ 4:3: Nastaví obraz do normálneho režimu 4:3.

4. Ukončíte stlačením tlačidla **EXIT**.

- Možnosť **Picture Size** (Veľkosť obrazu) je dostupná v režime **Auto Wide** (Automaticky širokouhlo)
- Táto funkcia nie je k dispozícii v režime **PC**, **Komponent** alebo **HDMI**.

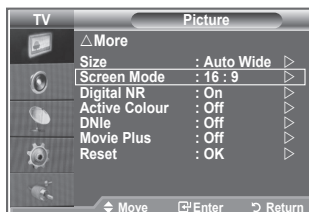

Obnovenie nastavení obrazu na pôvodné nastavenia od výrobcu

Môžete vrátiť späť pôvodné nastavenia z výroby.

1. Aby ste vybrali požadovaný efekt obrazu, postupujte podľa pokynov v časti "Zmena obrazovej normy" číslo 1 až 3 na strane 13.
2. Stlačte tlačidlo **▲** alebo **▼**, aby ste vybrali "Reset (Obnovenie)" a potom stlačte tlačidlo **ENTER/OK**.
3. Stlačením tlačidla **▲** alebo **▼** vyberte možnosť "OK" alebo "Cancel (Zrušiť)". Stlačte tlačidlo **ENTER/OK**.

4. Ukončíte stlačením tlačidla **EXIT**.

- Možnosť "Reset (Obnoviť)" sa nastaví pre každý režim obrazu.

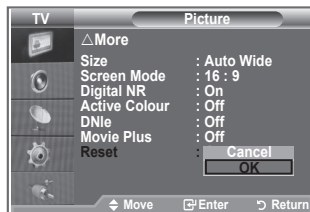
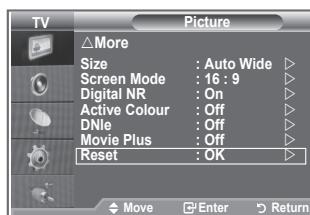

Digital NR / Active Colour / DNle / Movie Plus

Ak televízor prijíma slabý signál vysielania, môžete spustiť funkciu digitálnej redukcie šumu a pomocou nej zredukovať výskyt akéhokoľvek statického šumu a duchov na obrazovke.

1. Stlačením tlačidla **MENU** zobrazíte ponuku.
Stlačením tlačidla **ENTER/OK** vyberte položku "Picture" (Obráz).
Stlačením tlačidla **▲** alebo **▼** vyberte požadovanú možnosť a potom stlačte tlačidlo **ENTER/OK**.
2. Stlačením tlačidla **▲** alebo **▼** vyberte požadovanú možnosť a potom stlačte tlačidlo **ENTER/OK**.
3. Keď ste spokojní so svojím nastavením, stlačte tlačidlo **ENTER/OK**.
4. Ukončíte stlačením tlačidla **EXIT**.

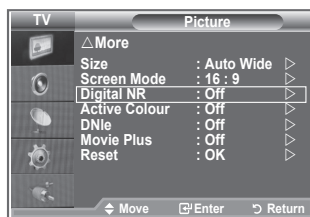

◆ Digital NR (Digitálna redukcia šumu): Off/Low/Medium/High/Auto (Vypnutá/nizka/stredná/vysoká/automaticky)

Ak televízor prijíma slabý signál, môžete spustiť túto funkciu a pomocou nej zredukovať výskyt akéhokoľvek statického šumu a duchov na obrazovke.

- Táto funkcia nie je k dispozícii v režime PC.

◆ Active Colour (Aktívna farba): On/Off (Zapnuté/vypnuté)

Ak túto možnosť zapnete, farby oblohy a skla budú silnejšie a jasnejšie pre živší obraz na obrazovke.

- Táto funkcia nie je k dispozícii v režime PC.
- Táto funkcia nie je k dispozícii v režime Movie (Film) a Standard (Štandardný).

◆ DNle: Off/Demo/On (Vypnuté/ukážka/zapnuté)

Tento TV obsahuje funkciu DNle, aby sa zaisťovala vysoká vizuálna kvalita. Ak nastavíte DNle do polohy On (Zapnuté), môžete zobraziť obrazovku s aktivovanou funkciou DNle. Ak nastavíte DNle na možnosť Demo (Ukážka), môžete na obrazovke za účelom ukážky zobraziť použitú DNle a normálny obraz. Pomocou tejto funkcie môžete zobraziť rozdiel v kvalite zobrazenia.

- DNle™ (Digital Natural Image engine) **DNle™**
Táto funkcia vám prináša detailnejší obraz s trojrozmernou redukciou šumu, zdokonaleniami detailov, zdokonaleniami kontrastu a zdokonaleniami bielej. Nový algoritmus kompenzácie obrazu vám zaisťuje svetlejší, čistejší a detailnejší obraz. Technológia DNle™ upraví každý signál tak, aby vyhovoval vašim očiam.
- Táto funkcia nie je k dispozícii v režime PC.
- Táto funkcia nie je k dispozícii v režime Movie (Film)

◆ Movie Plus: On/Off (Zapnuté/vypnuté)

Môžete zobraziť prirodzenejšiu pokožku a jasnejší text, a to aj pri rýchlo sa pohybujúcich scénach.

- Túto funkciu použite pri pozeraní filmov.
- Wide Zome (Širokohláde priblíženie), Zoom (Priblíženie) a Just Scan (Iba snímať) nie je podporované.
- Táto funkcia nie je k dispozícii v režime PC.

Zobrazenie obrazu v obraze (PIP)

V rámci hlavného obrazu nastaveného programu alebo videovýstupu môžete zobrazit' vedľajší obraz. Týmto spôsobom môžete pozerat' obraz nastaveného obrazu alebo videovýstupu z akéhokoľvek pripojeného prislúšenstva zatiaľ, čo pozeráte hlavný obraz.

1. Stlačením tlačidla **MENU** zobrazíte ponuku. Stlačením tlačidla **▲** alebo **▼** vyberte "Setup (Nastavenie)" a potom stlačte tlačidlo **ENTER/OK**.
2. Stlačte tlačidlo **▲** alebo **▼**, aby ste vybrali "PIP (Obraz v obraze)" a potom stlačte tlačidlo **ENTER/OK**.
3. Opätovne stlačte tlačidlo **ENTER/OK**. Stlačením tlačidla **▲** alebo **▼** vyberte "On (Zapnutý)" a potom stlačte tlačidlo **ENTER/OK**.
 - Ak je aktívny obraz v obraze (PIP), veľkosť hlavného obrazu sa prepne na "16:9".
4. Stlačením tlačidla **▲** alebo **▼** vyberte "Source" a potom stlačte tlačidlo **ENTER/OK**. Stlačením tlačidla **▲** alebo **▼** vyberte zdroj vedľajšieho obrazu a stlačte tlačidlo **ENTER/OK**.
 - Vedľajší obraz môže zobrazovať rôzne výbery zdroja, ktoré sú založené od toho, na čo je nastavený hlavný obraz.
5. Stlačením tlačidla **▲** alebo **▼** vyberte možnosť "Size (Veľkosť)" vedľajšieho obrazu a potom stlačte tlačidlo **ENTER/OK**. Vyberte veľkosť vedľajšieho obrazu tak, že stlačíte tlačidlo **▲** alebo **▼** a potom stlačte tlačidlo **ENTER/OK**.
 - Ak je hlavný obraz v režime "PC" a "Component", funkcia "Size (Veľkosť)" nie je dostupná.
6. Stlačením tlačidla **▲** alebo **▼** vyberte "Position (Poloha)" a potom stlačte tlačidlo **ENTER/OK**. Stlačením tlačidla **▲** alebo **▼** vyberte polohu vedľajšieho obrazu a stlačte tlačidlo **ENTER/OK**.
7. Stlačením tlačidla **▲** alebo **▼** vyberte "Programme (Program)" a potom stlačte tlačidlo **ENTER/OK**. Stlačením tlačidla **▲** alebo **▼** môžete zvoliť kanál, ktorý chcete sledovať ako vedľajší obraz. Stlačte tlačidlo **ENTER/OK**.
 - Možnosť "Programme" (Program) môže byť aktívna, keď je vedľajší obraz nastavený na TV.
8. Ukončíte stlačením tlačidla **EXIT**.
 - Keď použijete hlavnú obrazovku na zobrazenie hry alebo karaoke, môžete si všimnúť, že obraz v okne obrazu v obraze (PIP) bude trochu neprírodný.

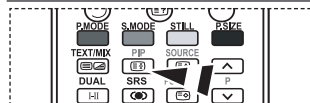
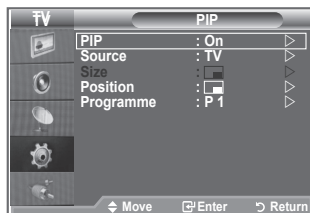
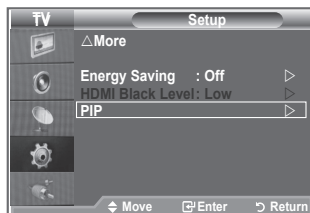

Na diaľkovom ovládaní opakovane stlačte tlačidlo **PIP**, aby ste spustili alebo vypili "PIP".

◆ Source (Zdroj):	Používa sa na výber zdroja vedľajšieho obrazu.
◆ Size (Veľkosť):	Používa sa na výber zdroja vedľajšieho obrazu.
◆ Position (Pozícia):	Používa sa na pohyb vedľajšieho obrazu.
◆ Programme (Program):	Používa sa na zmenu vedľajšieho obrazu.

Nastavenia funkcie PIP (Obraz v obraze)

O : obraz v obraze je v prevádzke, X: obraz v obraze nie je aktívny

Vedľajší Hlavný	TV analogové	Ext.1	Ext.2	AV	S-Video	Component	HDMI	PC	Digitálna TV
Component	O	O	O	O	X	X	X	X	X
HDMI	O	O	O	O	X	X	X	X	X
PC	O	O	O	O	X	X	X	X	X

HDMI Black Level (Úroveň čiernej pri HDMI)

Priamo na obrazovke môžete vybrať úroveň čiernej, aby ste nastavili hĺbku obrazovky.

1. Stlačením tlačidla **MENU** zobrazíte ponuku.
Stlačením tlačidla **▲** alebo **▼** vyberte "Setup (Nastavenie)" a potom stlačte tlačidlo **ENTER/OK**.
 2. Stlačte tlačidlo **▲** alebo **▼**, aby ste vybrali "HDMI Black Level (Úroveň čiernej pri HDMI)" a potom stlačte tlačidlo **ENTER/OK**.
 3. Stlačte tlačidlo **▲** alebo **▼**, aby ste vybrali "Normal (Normálna)" alebo "Low (Nízka)" a potom stlačte tlačidlo **ENTER/OK**.
 4. Ukončíte stlačením tlačidla **EXIT**.
- Táto funkcia je aktívna len v prípade, ak sa externý vstup pripojí k HDMI (RGB signálom).

◆ **Normal (Normálne):** Obrazovka sa zväčší.

◆ **Low (Nízko):** Obrazovka sa stmaví.

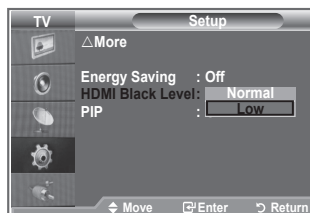
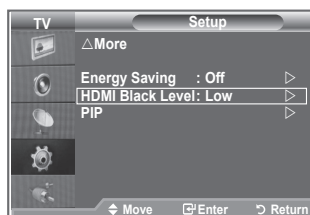

Zmena zvukovej normy

Môžete vybrať typ špeciálneho zvukového efektu, ktorý sa použije pri sledovaní daného vysielania.

1. Stlačením tlačidla **MENU** zobrazíte ponuku.
Stlačením tlačidla **▲** alebo **▼** vyberte "Sound (Zvuk)" a potom stlačte tlačidlo **ENTER/OK**.
2. Stlačením tlačidla **ENTER/OK** vyberte položku "Mode" (Režim).
3. Opakovaným stlačením tlačidla **▲** alebo **▼** vyberte požadovaný zvukový efekt a potom stlačte tlačidlo **ENTER/OK**.
4. Ukončíte stlačením tlačidla **EXIT**.

◆ **Standard (Standardný):** Vyberie normálny zvukový režim.

◆ **Music (Hudba):** Zdôrazňuje hudbu cez hlasy.

◆ **Movie (Film):** Zabezpečí živý a plný zvuk pre filmy.

◆ **Speech (Reč):** Zdôrazňuje hlas nad inými zvukmi.

◆ **Custom (Vlastný):** Zvolí vaše vlastné nastavenie zvuku.
(Obráťte sa na časť "Úprava nastavení zvuku")

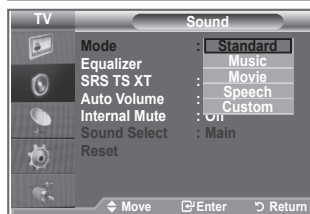
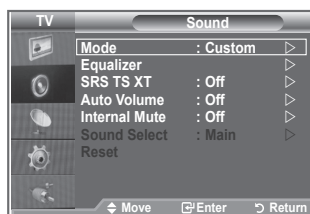

Úprava nastavení zvuku

Nastavenie zvuku je možné upraviť podľa osobných preferencií.

1. Stlačením tlačidla **MENU** zobrazíte ponuku.
Stlačením tlačidla **▲** alebo **▼** vyberte "Sound (Zvuk)" a potom stlačte tlačidlo **ENTER/OK**.
2. Stlačením tlačidla **▲** alebo **▼** vyberte "Equalizer (Ekvalizér)" a potom stlačte tlačidlo **ENTER/OK**.
3. Stlačením tlačidla **◀** alebo **▶** vyberte príslušnú položku. Stlačte tlačidlo **ENTER/OK**.
4. Stlačením tlačidla **▲** alebo **▼** dosiahnete požadované nastavenie. Stlačte tlačidlo **ENTER/OK**.
5. Ukončíte stlačením tlačidla **EXIT**.
➤ Ak zmeníte niektoré z týchto nastavení, štandard zvuku sa automaticky zmení na hodnotu "Custom" (Vlastný).

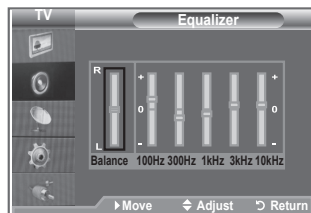
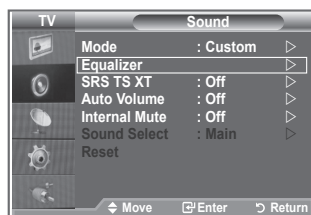

Nastavenie funkcie TruSurround XT (SRS TS XT)

TruSurround XT je patentovanou technológiou spoločnosti SRS, ktorá rieši problém prehrávania viacnásobného 5,1 obsahu prostredníctvom dvoch reproduktorov. Technológia TruSurround poskytuje presvedčivý virtuálny zážitok z priestorového zvuku prostredníctvom ľubovoľného systému prehrávania cez dva reproduktory vrátane vnútorných reproduktorov televízora. Technológia je úplne kompatibilná so všetkými viacnásobnými formátmi.

1. Stlačením tlačidla **MENU** zobrazíte ponuku.
Stlačením tlačidla **▲** alebo **▼** vyberte "Sound (Zvuk)" a potom stlačte tlačidlo **ENTER/OK**.
2. Stlačením tlačidla **▲** alebo **▼** vyberte "SRS TS XT" a potom stlačte tlačidlo **ENTER/OK**.
3. Stlačením tlačidla **▲** alebo **▼** vyberte možnosť "On (Zapnúť)" alebo "Off (Vypnúť)". Stlačte tlačidlo **ENTER/OK**.
4. Ukončíte stlačením tlačidla **EXIT**.

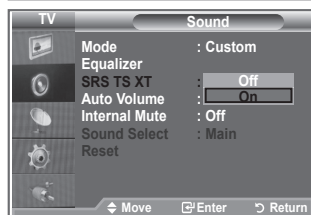
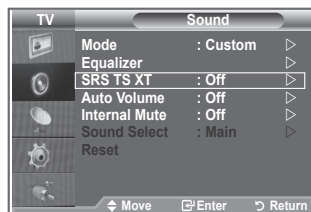

TruSurround XT, SRS a symbol  sú obchodnými značkami spoločnosti SRS Labs, Inc. Technológia TruSurround XT sa používa na základe licencie spoločnosti SRS Labs, Inc.

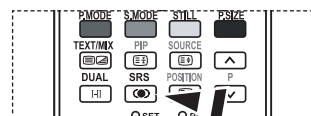

 Tieto možnosti môžete tiež jednoducho nastaviť stlačením tlačidla **SRS** na diaľkovom ovládači.

Pripojenie slúchadiel

K televízoru môžete pripojiť súpravu slúchadiel, ak si želáte pozerať televízny program bez vyrušovania iných ľudí v miestnosti.

- Po zasunutí konektora náhlavnej súpravy do príslušného otvoru, v ponuke Sound (Zvuk) môžete ovládať len "SRS TS XT" a "Auto Volume (Automatická hlasitosť)".
- Dlhotrvaťe používanie slúchadiel pri vysokej hlasitosti môže poškodiť váš sluch.
- Ak pripojíte slúchadlá k systému, nebudete počuť zvuk z reproduktorov.
- Hlasitosť slúchadiel a hlasitosť TV sa nastavujú samostatne.



Výber zvukového režimu

Režim zvuku môžete nastaviť stlačením tlačidla "DUAL". Po jeho stlačení sa na obrazovke zobrazí aktuálny režim zvuku.

	Typ zvuku	DUAL 1/2	Predvolený
FM Stereo	Mono	MONO	Automatická zmena
	Stereo	STEREO ↔ MONO	
	Dual	DUAL 1 ↔ DUAL 2	DUAL 1
NICAM stereo	Mono	MONO	Automatická zmena
	Stereo	MONO ↔ STEREO	
	Dual	MONO ↔ DUAL 1 DUAL 2	DUAL 1

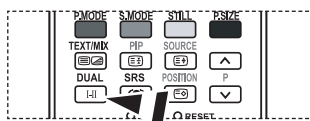

Tieto možnosti môžete tiež jednoducho nastaviť stlačením tlačidla **DUAL** na diaľkovom ovládači.

- Ak je stereofónny signál slabý a dochádza k automatickému prepínaniu, prepnite na režim Mono.

Automatická úprava hlasitosti

Každá vysielacia stanica má svoje vlastné signálové podmienky, takže pre vás nie je jednoduché upraviť hlasitosť pri každej zmene kanála. Táto funkcia vám umožňuje automaticky upraviť hlasitosť požadovaného kanála znížením úrovne zvukového výstupu v prípade, ak je modulačný signál príliš vysoký alebo zvýšením úrovne zvukového výstupu, ak je modulačný signál príliš nízky.

1. Stlačením tlačidla **MENU** zobrazíte ponuku.
Stlačením tlačidla **▲** alebo **▼** vyberte "Sound (Zvuk)" a potom stlačte tlačidlo **ENTER/OK**.
2. Stlačením tlačidla **▲** alebo **▼** vyberte "Auto Volume (Automatická hlasitosť)" a potom stlačte tlačidlo **ENTER/OK**.
3. Stlačením tlačidla **▲** alebo **▼** vyberte možnosť "On (Zapnúť)" alebo "Off (Vypnúť)". Stlačte tlačidlo **ENTER/OK**.
4. Ukončíte stlačením tlačidla **EXIT**.

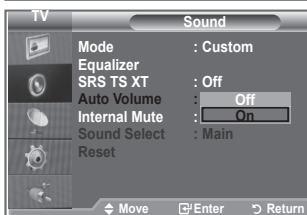
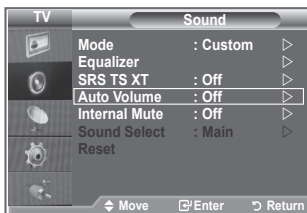

Výber vnútorného stlmenia

Ak chcete zvuk počuť cez oddelené reproduktory, prerušte vnútorný zosilňovač.

1. Stlačením tlačidla **MENU** zobrazíte ponuku.
Stlačením tlačidla **▲** alebo **▼** vyberte "Sound (Zvuk)" a potom stlačte tlačidlo **ENTER/OK**.
2. Stlačením tlačidla **▲** alebo **▼** vyberte "Internal Mute (Interné stlmenie)" a potom stlačte tlačidlo **ENTER/OK**.
3. Stlačením tlačidla **▲** alebo **▼** vyberte možnosť "On (Zapnúť)" alebo "Off (Vypnúť)". Stlačte tlačidlo **ENTER/OK**.
4. Ukončíte stlačením tlačidla **EXIT**.
➤ Ak je položka "Internal Mute (Interné stlmenie)" nastavená na možnosť "On (Zapnuté)", nemôžete upraviť ponuky zvuku, okrem možnosti "Sound Select (Výber zvuku)" (v režime PIP).

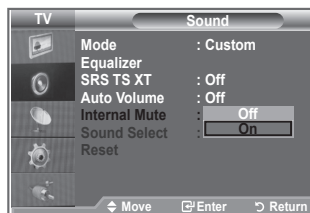
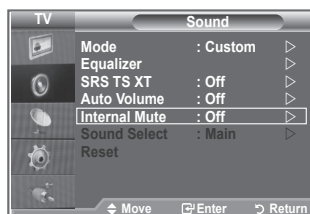

Počúvanie zvuku vedľajšieho obrazu

Počas spustenia funkcie obraz v obraze (PIP) môžete počúvať zvuk vedľajšieho obrazu.

1. Stlačte tlačidlo **MENU**, aby sa zobrazila ponuka.
Stlačte tlačidlo **▲** alebo **▼**, aby ste vybrali možnosť "Sound (Zvuk)", potom stlačte tlačidlo **ENTER/OK**.
2. Stlačením tlačidla **▲** alebo **▼** vyberte "Sound Select (Výber zvuku)" a potom stlačte tlačidlo **ENTER/OK**.
3. Stlačením tlačidla **▲** alebo **▼** vyberte "Sub (Vedľajší)."
Potom stlačte tlačidlo **ENTER/OK**.
4. Stlačením tlačidla **EXIT** opustíte ponuku.

- ◆ **Main (Hlavný):** Používa sa na počúvanie zvuku hlavného obrazu.
- ◆ **Sub (Vedľajší):** Používa sa na počúvanie zvuku vedľajšieho obrazu.

- Túto možnosť môžete vybrať, keď je "PIP" nastavený na možnosť "On".

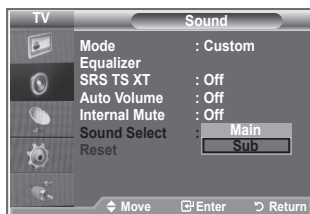
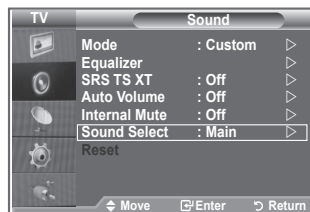

Obnovenie nastavení zvuku na pôvodné nastavenia od výrobcu

Ak je herný režim zapnutý, aktivuje sa funkcia Reset Sound (Vynulovanie nastavení zvuku). Výber funkcie Reset (Vynulovania nastavení) po nastavení ekvalizéra vynuluje nastavenie ekvalizéra na výrobné nastavenia.

1. Stlačením tlačidla **MENU** zobrazíte ponuku.
Stlačením tlačidla **▲** alebo **▼** vyberte "Sound (Zvuk)" a potom stlačte tlačidlo **ENTER/OK**.
2. Stlačte tlačidlo **▲** alebo **▼**, aby ste vybrali "Reset (Obnovenie)" a potom stlačte tlačidlo **ENTER/OK**.
3. Ukončíte stlačením tlačidla **EXIT**.
➤ Túto možnosť môžete vybrať, keď je "Game Mode (Herný režim)" nastavený na možnosť "On (Zapnutý)".

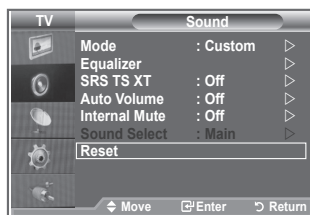

Nastavenie a zobrazenie aktuálneho času

Hodiny televízora môžete nastaviť tak, aby sa po stlačení tlačidla **INFO** zobrazil aktuálny čas. Čas musíte nastaviť aj v prípade, ak chcete použiť časovače automatického zapínania a vypínania.

1. Stlačením tlačidla **MENU** zobrazíte ponuku.
Stlačením tlačidla **▲** alebo **▼** vyberte "Setup (Nastavenie)" a potom stlačte tlačidlo **ENTER/OK**.
2. Stlačením tlačidla **▲** alebo **▼** vyberte "Time (Čas)" a potom stlačte tlačidlo **ENTER/OK**.
3. Stlačením tlačidla **ENTER/OK** vyberte položku "Clock Set" (Nastavenie hodín).

Pre...	Stlačte tlačidlo...
Prechod na "Month", "Day", "Year", "Hour" alebo "Minute"	◀ Tlačidlo alebo ▶
Nastavenie "Month", "Day", "Year", "Hour" alebo "Minute"	▲ Tlačidlo alebo ▼
Stlačte tlačidlo ENTER/OK .	

5. Ukončíte stlačením tlačidla **EXIT**.
➤ Ak odpojíte sieťový kábel, budete musieť opätovne nastaviť hodiny.
➤ Rok, mesiac, dátum, hodiny a minúty môžete tiež nastaviť stlačením tlačidiel s číslami na diaľkovom ovládači.

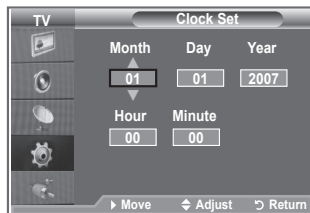

Nastavenie časovača automatického vypnutia

Nastaviť môžete dobu medzi 30 a 180 minútami, po ktorej sa televízor automaticky prepne do pohotovostného režimu.

1. Stlačením tlačidla **MENU** zobrazíte ponuku.
Stlačením tlačidla **▲** alebo **▼** vyberte "Setup (Nastavenie)" a potom stlačte tlačidlo **ENTER/OK**.
2. Stlačením tlačidla **▲** alebo **▼** vyberte "Time (Čas)" a potom stlačte tlačidlo **ENTER/OK**.
3. Stlačením tlačidla **▲** alebo **▼** vyberte "Sleep Timer (Časovač režimu spánok)" a potom stlačte tlačidlo **ENTER/OK**.
4. Opakovane stláčajte tlačidlo **▲** alebo **▼**, kým sa nezobrazí požadovaný čas (Off (Vypnuté), 30, 60, 90, 120, 150, 180).
Stlačte tlačidlo **ENTER/OK**.
5. Ukončíte stlačením tlačidla **EXIT**.
➤ Keď časovač dosiahne 0, televízor sa automaticky prepne do pohotovostného režimu.

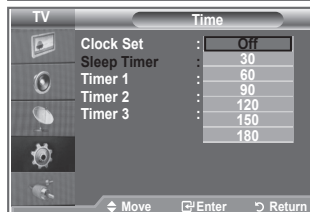

Automatické zapínanie a vypínanie televízora

1. Stlačením tlačidla **MENU** zobrazíte ponuku.
Stlačením tlačidla **▲** alebo **▼** vyberte "Setup (Nastavenie)" a potom stlačte tlačidlo **ENTER/OK**.
2. Stlačením tlačidla **▲** alebo **▼** vyberte "Time (Čas)" a potom stlačte tlačidlo **ENTER/OK**.
3. Stlačením tlačidla **▲** alebo **▼** vyberte "Timer 1 (Časovač 1)", "Timer 2 (Časovač 2)", "Timer 3 (Časovač 3)" a potom stlačte tlačidlo **ENTER/OK**.
4. Stlačením tlačidla **▲** alebo **▼** nastavte "Hour (Hodiny)" a potom stlačením tlačidla **▶** prejdite na nasledujúci krok.
Pomocou vyššie uvedenej metódy nastavte iné položky.

	"Yes (Áno)"/"No (Nie)"	Stlačte tlačidlo ▲ alebo ▼
Repeat (Opakovať)	Vyberte možnosť Once (Raz), Everyday (Každý deň), Mon-Fri (Po-Pia), Mon-Sat (Po-So), Sat-Sun (So-Ne)	Stlačte tlačidlo ▲ alebo ▼
Volume (Hlasitosť)	Nastavte v rozmedzí 0 až 100	Stlačte tlačidlo ▲ alebo ▼
Programme (Program)	Nastavte v rozmedzí Programme	Stlačte tlačidlo ▲ alebo ▼

- Po dokončení stlačte na návrat tlačidlo **RETURN**.
- Po každom stlačení tlačidla **INFO** sa zobrazí aktuálny čas.
 - Hodiny a minúty môžete nastaviť priamo, a to stlačením tlačidiel s číslami na diaľkovom ovládači.
5. Ukončíte stlačením tlačidla **EXIT**.



Výber jazyka

Pri prvom použití televízora musíte zvoliť jazyk, ktorý sa použije na zobrazenie ponúk a indikátorov.

1. Stlačením tlačidla **MENU** zobrazíte ponuku na obrazovke. Stlačením tlačidla **▲** alebo **▼** vyberte "Setup (Nastavenie)" a potom stlačte tlačidlo **ENTER/OK**.
2. Stlačením tlačidla **▲** alebo **▼** vyberte "Language (Jazyk)" a potom stlačte tlačidlo **ENTER/OK**.
3. Opakovaným stlačením tlačidla **▲** or **▼** vyberte príslušný jazyk. Stlačte tlačidlo **ENTER/OK**.
 - Môžete si vybrať jeden z 21 jazykov.
4. Ukončíte stlačením tlačidla **EXIT**.



Používanie herného režimu

Keď televízor pripájate k hernej konzole, ako napríklad PlayStation™ alebo Xbox™, môžete si vybrať hernú ponuku vychutnať realistickejší herný zážitok.

1. Stlačením tlačidla **MENU** zobrazíte ponuku. Stlačením tlačidla **▲** alebo **▼** vyberte "Setup (Nastavenie)" a potom stlačte tlačidlo **ENTER/OK**.
2. Stlačte tlačidlo **▲** alebo **▼**, aby ste vybrali "Game Mode (Herný režim)" a potom stlačte tlačidlo **ENTER/OK**.
3. Stlačením tlačidla **▲** alebo **▼** vyberte možnosť "On (Zapnúť)" alebo "Off (Vypnúť)". Stlačte tlačidlo **ENTER/OK**.
4. Ukončíte stlačením tlačidla **EXIT**.
 - Na odpojenie hernej konzoly a pripojenie ďalšieho externého zariadenia zrušte herný režim v ponuke setup (nastavenie).
 - Ak zobrazíte ponuku televízora v hernom režime, bude sa obrazovka mierne triasť.
 - Herný režim nie je dostupný v režime televízora.
 - Ak je herný režim zapnutý:
 - Picture Mode (Režim obrazu) sa automaticky zmení na možnosť Standard (Bežný) a Sound Mode (Režim zvuku) na možnosť Custom (Voliteľný). Používateľ ich nemôže zmeniť na iné režimy.
 - Režim Sound (Zvuk) v ponuke Sound (Zvuk) sa deaktivuje. Zvuk upravte pomocou ekvalizéra.
 - Aktivuje sa funkcia Reset Sound (Vynulovanie nastavení zvuku). Vyber funkcie Reset (Vynulovania nastavení) po nastavení ekvalizéra vynuluje nastavenie ekvalizéra na výrobné nastavenia.

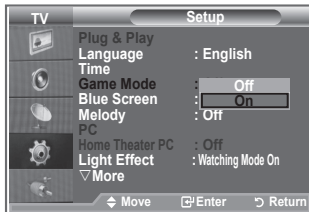
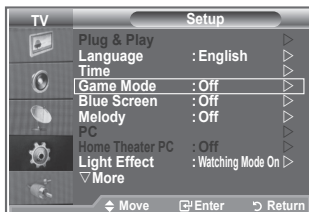

Nastavenie režimu modrej obrazovky/výber melódie

Modrá obrazovka:

Ak sa neprijíma žiadny signál alebo ak je veľmi slabý, modrá obrazovka automaticky nahradí zašumené pozadie obrazu.

Ak chcete pokračovať v sledovaní nekvalitného obrazu, musíte nastaviť režim "Blue Screen" (Modrá obrazovka) na hodnotu "Off" (Vypnutá).

Melódia:

Pri vypínaní a zapínaní televízora môžete počuť melódiu.

1. Stlačením tlačidla **MENU** zobrazíte ponuku.
Stlačením tlačidla **▲** alebo **▼** vyberte "Setup (Nastavenie)" a potom stlačte tlačidlo **ENTER/OK**.
2. Stlačením tlačidla **▲** alebo **▼** vyberte možnosť "Blue Screen (Modrá obrazovka)" alebo "Melody (Melódia)". Stlačte tlačidlo **ENTER/OK**.
3. Keď ste spokojní so svojím nastavením, stlačte tlačidlo **ENTER/OK**.
 - ◆ **Blue Screen:** Off/On
 - ◆ **Melody:** Off/Low/Medium/High
4. Ukončíte stlačením tlačidla **EXIT**.

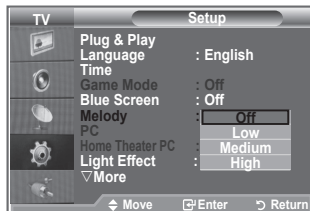

Nastavenie PC domáceho kina

Konfiguráciou nastavení obrazovky v režime PC môžete zobraziť kvalitnejšie obrázky.

Ak nastavíte funkciu Home Theater PC (PC domáceho kina) na možnosť On (Zapnutý), môžete upraviť nastavenia Detail (Detaily) (keď je režim Picture (Obraz) nastavený na možnosť Standard alebo Movie (Film) tak, ako v režime PC.

1. Stlačením tlačidla **MENU** zobrazíte ponuku.
Stlačením tlačidla **▲** alebo **▼** vyberte "Setup (Nastavenie)" a potom stlačte tlačidlo **ENTER/OK**.
2. Stlačte tlačidlo **▲** or **▼**, aby ste vybrali "Home Theater PC (PC domáceho kina)".
Stlačte tlačidlo **ENTER/OK**.
3. Stlačením tlačidla **▲** alebo **▼** vyberte možnosť "On (Zapnutý)" alebo "Off (Vypnutý)".
Stlačte tlačidlo **ENTER/OK**.
4. Ukončíte stlačením tlačidla **EXIT**.
 - Táto funkcia nie je k dispozícii v režime PC.

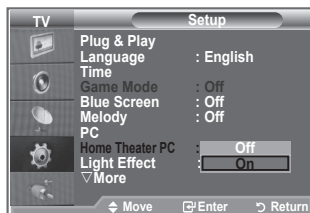

Nastavenie funkcie Light Effect (Svetelného efektu)

Podľa situácie môžete zapnúť/vypnúť modrú LED kontrolku na prednej strane TV. Túto možnosť používajte pre úsporu energie alebo v prípade, ak vás LED kontrolka osľahuje.

1. Stlačením tlačidla **MENU** zobrazíte ponuku na obrazovke. Stlačením tlačidla **▲** alebo **▼** vyberte "Setup (Nastavenie)" a potom stlačte tlačidlo **ENTER/OK**.
2. Stlačením tlačidla **▲** alebo **▼** vyberte "Light Effect (Svetelného efektu)" a potom stlačte tlačidlo **ENTER/OK**.
3. Vyberte požadovanú možnosť (Off (Vypnuté), Standby Mode On (Zapnutý pohotovostný režim), Watching Mode On (Zapnutý režim pozerania), On (Zapnuté)) tak, že stlačíte tlačidlo **▲** alebo **▼**.

Stlačte tlačidlo **ENTER/OK**.

◆ Off (Vypnuté):	Kontrolka sa nezapne.
◆ Standby Mode On (Zapnutý pohotovostný režim):	V pohotovostnom režime zapne kontrolku.
◆ Standby Mode On (Zapnutý pohotovostný režim):	Počas pozerania TV zapne kontrolku.
◆ On (Zapnuté):	Kontrolka sa zapne po vypnutí televízora.

4. Ukončíte stlačením tlačidla **EXIT**.

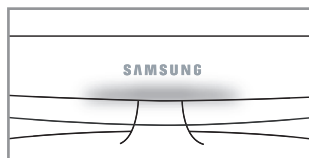
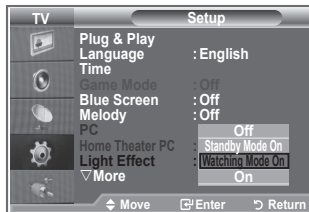

[LE32R81, LE37R81, LE40R81, LE32R83, LE37R83, LE40R83]

Používanie funkcie úspory energie

Táto funkcia upravuje jas televízora, čím sa zníži spotreba energie. Keď pozeráte televízor v noci, nastavte režim "Energy Saving" (Úspora energie) na možnosť "High" (Vysoká), čím obmedzíte oslnenie očí ako aj spotrebu energie.

1. Stlačením tlačidla **MENU** zobrazíte ponuku na obrazovke. Stlačením tlačidla **▲** alebo **▼** vyberte "Setup (Nastavenie)" a potom stlačte tlačidlo **ENTER/OK**.
2. Stlačením tlačidla **▲** alebo **▼** vyberte "Energy Saving (Úspora energie)" a potom stlačte tlačidlo **ENTER/OK**.
3. Vyberte požadovanú možnosť (Off (Vypnutá), Low (Nízka), Medium (Stredná), High (Vysoká), Auto (Automatická)) tak, že stlačíte tlačidlo **▲** alebo **▼**. Stlačte tlačidlo **ENTER/OK**.
4. Ukončíte stlačením tlačidla **EXIT**.

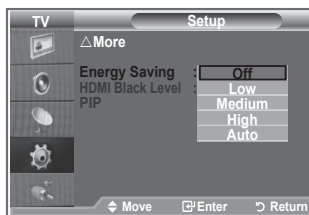
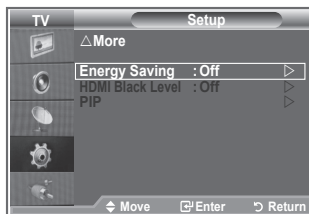

Výber zdroja

Môžete si vybrať z externých zdrojov, ktoré sú pripojené k televízoru cez vstupné konektory.

1. Stlačením tlačidla **MENU** zobrazíte ponuku.
Stlačením tlačidla **▲** alebo **▼** vyberte "Input (Vstup)" a potom stlačte tlačidlo **ENTER/OK**.
2. Stlačením tlačidla **ENTER/OK** vyberte položku "Source List" (Zoznam zdrojov).
 - Ak k televízoru nie je pripojené žiadne externé zariadenie, tak sa v možnosti "Source List" (Zoznam zdrojov) zobrazia len možnosti "TV", "Ext.1" a "Ext.2". Možnosti "AV", "S-Video", "Component" (Komponent), "PC", "HDMI1", "HDMI2", "HDMI3" sa aktivujú len vtedy, keď sa pripoja k televízoru.
3. Vyberte požadované zariadenie tak, že stlačíte tlačidlo **▲** alebo **▼**.
Stlačte tlačidlo **ENTER/OK**.

-  Na diaľkovom ovládaní stlačte tlačidlo **SOURCE**, aby ste prepínali medzi všetkými dostupnými zdrojmi. Televízny režim môžete zvoliť stlačením tlačidla **TV**, číselného tlačidla (0~9) a tlačidla **P** na diaľkovom ovládači. Nedá sa však vybrať pomocou tlačidla **SOURCE**.

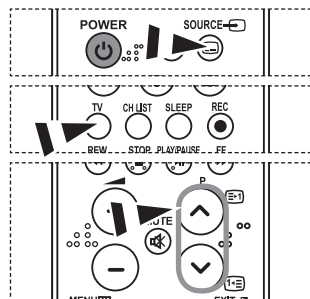
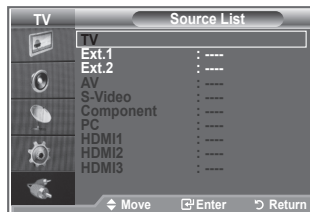

Úprava názvov vstupných zdrojov

Pomenujte do vstupných konektorov pripojené zariadenie, aby ste zjednodušili výber vstupného zdroja.

1. Stlačením tlačidla **MENU** zobrazíte ponuku.
Stlačením tlačidla **ENTER/OK** vyberte položku "Input" (Vstup).
2. Stlačte tlačidlo **▲** alebo **▼**, aby ste vybrali "Edit Name (Upraviť názov)" a potom stlačte tlačidlo **ENTER/OK**.
3. Stlačením tlačidla **▲** or **▼** vyberte zariadenie, ktoré si želáte upraviť. Stlačte tlačidlo **ENTER/OK**.
4. Stlačením tlačidla **▲** alebo **▼** vyberte požadované zariadenie. Potom stlačte tlačidlo **ENTER/OK**.
5. Ukončíte stlačením tlačidla **EXIT**.

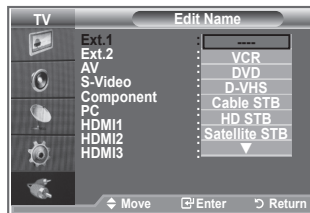
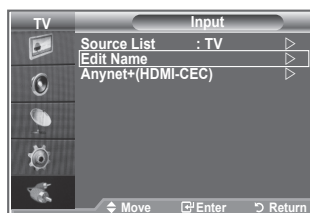

Dekodér teletextu

Väčšina z nastavených kanálov obsahuje "teletextové" stránky s písanými informáciami, ktoré poskytujú informácie, ako napríklad:

- ◆ Časy vysielania televíznych programov.
- ◆ Prehľady správ a predpovede počasia.
- ◆ Športové výsledky.
- ◆ Titulky pre ťažkokočujúcich.

Strany teletextu sú zoradené do šiestich kategórií:

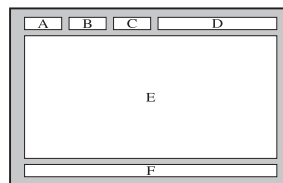

Časť	Obsah
A	Číslo vybratej strany.
B	Identifikácia vysielacej stanice.
C	Číslo aktuálnej strany alebo stav vyhľadávania.
D	Dátum a čas.
E	Text.
F	Stavové informácie.

Zobrazenie teletextových informácií

Teletextové informácie môžete kedykoľvek zobrazit', ale musí byť dobrý príjem signálu. V opačnom prípade:

◆ **Môžu chýbať informácie.**

◆ **Niektoré strany sa nemusia zobrazit'.**

Aby ste spustili režim teletextu a zobrazili stránku s obsahom:

1. Pomocou tlačidla **P** (TV) alebo **P** (CH) vyberte kanál, ktorý poskytuje danú teletextovú službu.
2. Stlačením tlačidla **TEXT/MIX** () zapnete teletextový režim.
 - Zobrazí sa strana s obsahom. Stlačením tlačidla **MENU** () ju môžete kedykoľvek zobrazit' znova.
3. Opätovne stlačte tlačidlo **TEXT/MIX** ().
 - Aktuálne vysielanie sa zobrazí na obrazovke s "teletextom", "dvojito" a "v zmiešanom" poradí.
4. Stlačením tlačidla **TV** opustíte zobrazenie textu.
 - Ak sa počas prezerania teletextu zobrazia nejaké chybné písmená, uistíte sa, že jazyk teletextu je rovnaký, ako jazyk v ponuke "Setup (Nastavenie)". Ak sú obidva jazyky odlišné, tak pomocou jazyka textu v ponuke "Setup" (Nastavenie) vyberte rovnaký jazyk.

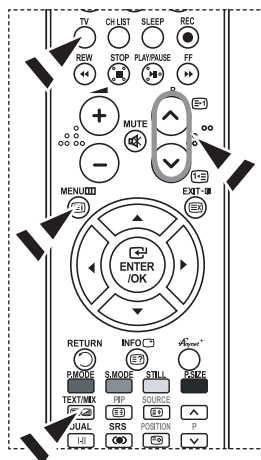

Výber konkrétnej teletextovej strany

Na diaľkovom ovládaní stlačte tlačidlá s číslami, aby ste priamo zadali/potvrdili číslo stránky:

1. Stlačením tlačidiel s príslušnými číslami zadajte trojčiferné číslo strany uvedené v obsahu.
2. Ak je vybraná strana prepojená s viacerými vedľajšími stranami, tieto stránky sa zobrazujú postupne za sebou. Ak chcete "zmraziť" zobrazenie danej strany, stlačte tlačidlo **PIP** (). Pre pokračovanie opätovne stlačte tlačidlo **PIP** ().
3. Používanie rôznych možností zobrazovania:

Zobrazenie položky...	Stlačte tlačidlo...
Teletextovej informácie aj normálneho vysielania	TEXT/MIX ()
Skrýty text (napríklad odpovede na kvízové hry)	INFO ()
Normálna obrazovka	INFO ()
Vedľajšej strany zadaním jej štvorčiferného čísla	PRE-CH ()
Nasledujúca strana	P (TV)
Predchádzajúca strana	P (CH)
Dvojitá veľkosť písmen v: <ul style="list-style-type: none"> • Hornej polovici obrazovky • Dolnej polovici obrazovky 	SOURCE () <ul style="list-style-type: none"> • Jedenkrát • Dvakrát • Trikrát
Normálnej obrazovke	

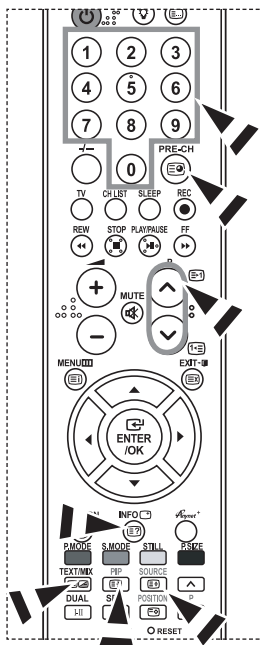

Používanie fasttextu na výber teletextovej strany

Rôzne témy zahrnuté na teletextových stránkach sú farebne kódované a dajú sa zvoliť stlačením farebných tlačidiel na diaľkovom ovládaní.

1. Zobrazte obsah teletextovej stránky stlačením tlačidla **TEXT/MIX** (☺/☹).
2. Stlačte farebné tlačidlo zodpovedajúce téme, ktorú chcete vybrať (Dostupné témy sú uvedené na stavovom informačnom riadku).
3. Stlačte červené tlačidlo, aby ste zobrazili predchádzajúcu stranu. Stlačte zelené tlačidlo, aby ste zobrazili ďalšiu stranu.
4. Stlačením tlačidla **TV** opustíte zobrazenie textu.

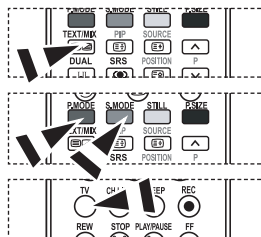

Nastavenie diaľkového ovládania

Po správnom nastavení môže diaľkové ovládanie pracovať v piatich rôznych režimoch: **TV, DVD, prijímač káblovej televízie, koncový prijímač alebo Videorekordér**. Stlačenie príslušného tlačidla na diaľkovom ovládaní vám umožní prepínať medzi týmito režimami a ovládať ktorúkoľvek časť zariadenia, ktorú si zvolíte.

➤ Diaľkové ovládanie nemusí byť kompatibilné so všetkými DVD-prehrávačmi, VCR, káblovými skrinkami a káblovými prijímačmi.

Nastavenie diaľkového ovládania na ovládanie VCR, CABLE, DVD a STB

1. VCR, CABLE, DVD a STB vypnite.
2. Stlačte tlačidlo **VCR, CABLE, DVD a STB** na diaľkovom ovládači TV.
3. Stlačte tlačidlo **SET (NASTAVIŤ)** na diaľkovom ovládači TV.
4. Pomocou tlačidiel s číslami na diaľkovom ovládaní zadajte tri čísla kódu videorekordéra uvedené na strane 34~36 tejto príručky na uvedenie značky vášho videorekordéra. Uistite sa, že zadáte tri čísla kódu, a to aj v prípade, ak je prvé číslo "0". (Ak je uvedených viacero kódov, vyskúšajte prvý.)
5. Stlačte tlačidlo **POWER** (☺) na diaľkovom ovládači. Ak sa vaše diaľkové ovládanie správne nastavilo, váš videorekordér by sa mal zapnúť. Ak sa po nastavení váš videorekordér nezapne, zopakujte kroky 2, 3 a 4, ale vyskúšajte iný z kódov uvedených pre vašu značku videorekordéra. Ak nie sú uvedené žiadne iné kódy, vyskúšajte každý kód videorekordéra od 000 až po 080.

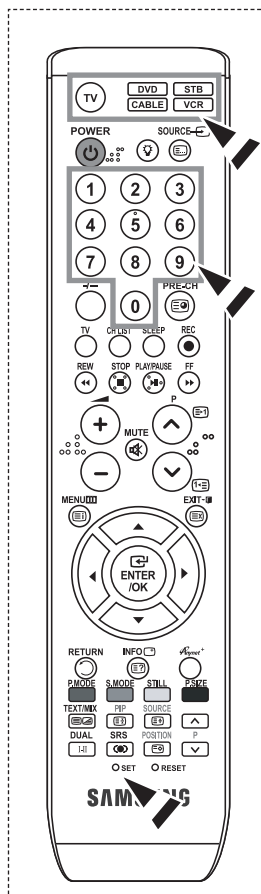

Kódý dial'kového ovládania

> VIDEOREKORDÉR

Značka	Kód
SAMSUNG	000 001 002 003 004 005 077 078 079
ADMIRAL	020
AIWA	025
AKAI	004 027 032
AUDIO DYNAMICS	007 026
BELL&HOWELL	018
BROKSONIC	022
CANDLE	002 003 006 008 015 055
CANON	021 056
CITIZEN	002 003 006 008 015 055
COLORTYME	007
CRAIG	002 024
CURTIS MATHES	002 007 008 017 021 025 056 064 066
DAEWOO	003 010 011 012 013 014 015 016
DB	007 026
DIMENSIA	017
DYNATECH	025
ELECTROHOME	034
EMERSON	001 003 006 021 022 025 030 032 034 040 047 050 052 060 063 065 066 067 069 073
FISHER	018 024 028 029 048 051 061
FUNAI	025
GENERAL ELECTRIC	002 005 017 021 056
GO VIDEO	002
HARMAN KARDON	007
HITACHI	019 025 041 042 074
INSTANT REPLAY	021
JC PENNEY	002 007 018 019 021 026 037 041 054 056
JCL	007 008 018 021 026 037
JVC	081 082 083
KENWOOD	007 008 018 021 026 037
KLH	070
KONIA	036
LG(Goldstar)	006 007 008 009 010
LLOYD	025
LOGIK	038
LXI	025
MAGNAVOX	021 056 059
MARANTZ	007 008 018 021 026 037 062
MARTA	006
MEI	021
MEMOREX	006 021 024 025
MGA	034
MIDLAND	005
MINOLTA	019 041 075
MITSUBISHI	019 034 041 046

Značka	Kód
MONTGOMERY WARD	020
MTC	002 025
MULTITECH	002 005 025 038
NEC	007 008 018 026 037 062 064
OPTIMUS	020
ORION	073 074 075 076
PANASONIC	021 056 071 072
PENTAX	019 041 075
PENTEX RESEARCH+	008
PHILCO	021 056 059
PHILIPS	021 080
PIONEER	019 026 039 053
PORTLAND	015 049 055
PROSCAN	017
QUARTZ	018
QUASAR	021 056
RADIO SHACK/ REALISTIC	006 018 020 021 024 025 029 034 048 056
RCA	002 017 019 021 035 041 043 057 068 076
SANSUI	026
SANYO	018 024
SCOTT	003 047 052 067
SEARS	006 018 019 024 028 029 041 048 051
SHARP	020 034 045 015
SHIMTOM	027 033 038 058
SIGNATURE	025
SONY	027 033 044
SYLVANIA	021 025 056 059
SYMPHONIC	025
TANDY	018 025
TASHIKA	006
TATUNG	037
TEAC	025 037 068
TECHNICS	021
TEKNIKA	006 021 025 031
TMK	066
TOSHIBA	003 019 029 051 052
TOTEVISION	002 006
UNITECH	002
VECTOR RESEARCH	007 026
VICTOR	026
VIDEO CONCEPTS	007 026
VIDEOSONIC	002
WARDS	002 003 006 019 020 021 024 025 034 038 041
YAMAHA	007 008 018 026 037
ZENITH	023 027 033

➤ **PRIJÍMAČ KÁBLOVEJ TELEVÍZIE**

Značka	Kód
SAMSUNG	000 001 002 003 004 005 006 007
GI	041
HAMLIN	003 024 031
HITACHI	025 030
JERROLD	038 039
MACOM	025 030
MAGNAVOX	019 023 028
OAK	026
PANASONIC	003 022 027 037 044
PHILIPS	019 021 023 028
PIONEER	004 018 020 044
RCA	014 022 040
REGAL	003

➤ **SAMSUNG DVD**

Produkt	Kód
DVD	000 001 002
DVDR	003 004
BD Record	005 006
VCR COMBO	007 008 009 010 011
VCR Record	012
DHR COMBO	013

➤ **DVD**

Značka	Kód
ANAM	030
AUDIOVOX	075
AUDIOLOGIC	085
ANABA	072
APEX DIGITAL	070 071 074 086 083 084 088 111 112
AIWA	114
BROKSONIC	062
BLAUPUNKT	074
B&K	122 123
CURTIS MATHES	027
CYBER HOME	077 078 079 082
CLARION	080 125
CIRRUS	081
CYBER HOME	065
CINEVISION	095
DAEWOO	066
DENON	146
FARENHEIT	067 068
FISHER	090
GPX	060
GO VIDEO	061 089 133 135
GE	069 074
GREENHILL	074
HITACHI	064 113
HITEKER	071
HOYO	073
HARMAN / KARDON	091 110
IRT	089

Značka	Kód
REGENCY	015 023
SA	042 043
SCIENTIFIC ATLAN	042 043
SPRUCER	022
STARGATE 2000	036
SYLVANIA	016
TEXSCAN	016
TOCOM	032
UNIVERSAL	033 034
VIEWSTAR	019 021 023 028
WAMER AMEX	046
ZENITH	017 029 035 037 045

Produkt	Kód
Home Theater VCR COMBO	014 015 016
HDD Recorder COMBO	017
TWIN TRAY COMBO	018
STB DVD COMBO	019
DVD Receiver	020
AV Receiver	021

Značka	Kód
INTEGRA	092
JBL	091
JVC	022 033 115 116
JATON	073
KENWOOD	051 108 109
KISS	073
KONKA	059 100 106 107
KLH	074 075
LG(Goldstar)	025 031
LOEWE	057
LASONIC	058
MOBILE AUTHORITY	054
MEMOREX	055
MALATA	056
MAGNAVOX	076 093
MINTEK	074 094
MONYKA	073
NORCENT	048 049 050
NEXT BASE	052
NEC	053
NANTAU	144
NESA	074
OPTOMEDIA ELECTRONICS	105
OPTIVIEW	072
ONKYO	076 092 119
PHILCO	044 045
PRINCETON	046 047
PROSCAN	023

➤ DVD

Značka	Kód
PANASONIC	024 034 124 134 136 137 138
PHILIPS	036 076
ROTEL	117 118
RIO	120
RCA	023 035 074 075 131 132
RAITE	073
ROWA	038
SAMPO	104
SONY	026 029 126 127 128 129 130 141
SHERWOOD	039 041
SVA	042
SYLVANIA	043 093
SHARP	140
SANSUI	062
SANYO	062 090
SHINSONIC	094

Značka	Kód
THOMSON	145
TOSHIBA	028 062 076
TECHNICS	139
TVIEW	072
TOKAI	073
TEAC	096
TECHWOOD	097
TREDEX	098 099 101
URBAN CONCEPTS	076
VENTURER	075
VOCOPRO	102
YAMAHA	032 063
YAMAKAWA	040 073
XWAVE	103
ZENITH	076 121

➤ KONCOVÝ PRIJÍMAČ SAMSUNG

Produkt	Kód
Ground wave STB	001 002
Satellite STB	003
CABLE STB	004
STB DVD COMBO	008
Satellite STB HDD COMBO Standard	009

Produkt	Kód
Satellite STB HDD COMBO Premium	010
CABLE STB HDD COMBO Standard	011
CABLE STB HDD COMBO Premium	012
Ground wave STB HDD COMBO Standard	013
Ground wave STB HDD COMBO Premium	014

➤ KONCOVÝ PRIJÍMAČ

Značka	Kód
ALPHASTAR	023
ANAM	043
CHANNEL MASTER	018 034
CROSSDIGITAL	019
CHAPARRAL	035
DIRECT TV	015 016 017 019 022 045 060 061 062 065 066 067 068
DAEWOO	074
DISH NETWORK SYSTEM	069 070
DISHPRO	069
DRAKE	018 024 032
DX ANTENNA	027
ECHOSTAR	025 069 070 071
EXPRESSVU	069
GOI	069
GE	065
GENERAL INSTRUMENT	046 047 048 063 064
HTS	069
HOME CABLE	056
HITACHI	022
HUGHES NETWORK	015 017
IQ	020
IQ PRISM	020
JANEIL	059
JERROID	063
JVC	069 070
LG(Goldstar)	044 073

Značka	Kód
MAGNAVOX	016 021 036 038 039 040 041 042
MEMOREX	016
MOTOROLA	064
MACOM	018
MITSUBISHI	015
NEXT LEVEL	047 048 064
PHILIPS	015 016 017 021 033 036 038 039 040 041 042 067
PRIMESTAR	046 049 050 063
PANASONIC	058 059 061 062
PAYSAT	016
PROSCAN	065 066
RCA	051 052 053 065 066
RADIOSHACK	064
REALISTIC	057
STAR TRAK	026
STS	020 027
SKY	031
SKY LIFE	005 006 007
SHACK	064
STAR CHOICE	064
SONY	054 060
TOSHIBA	015 017 028 029 030 072
ULTIMATE TV	060 066
UNIDEN	016 021 037 055 056 057
ZENITH	024 031 068

Nastavenie počítačového softvéru (založený na systéme Windows XP)

Nastavenia zobrazenia v systéme Windows pre typický počítač sú zobrazené nižšie. Skutočné zobrazenia na vašom počítači môžu byť odlišné v závislosti od konkrétnej verzie systému Windows a konkrétnej grafickej karty. Ak aj vaše aktuálne zobrazenia vyzerajú odlišne, rovnaké základné inšalačné informácie budú platiť pre takmer všetky prípady. (Ak nie, obráťte sa na výrobcu počítača alebo distribútora produktov značky Samsung.)



1. Najskôr kliknite na "Control Panel (Ovládací panel)" v ponuke štart systému Windows.
2. Po zobrazení okna ovládacieho panelu kliknite na položku "Appearance and Themes (Vzhľad a témy)" a zobrazí sa dialógové okno.
3. Po zobrazení okna ovládacieho panelu kliknite na položku "Display (Obrazovka)" a zobrazí sa dialógové okno displeja.
4. Prejdite na kartu "Settings (Nastavenia)" v dialógovom okne displeja. Správne nastavenie veľkosti (rozlíšenia): Optimálne 1360 x 768
Ak sa v dialógovom okne s nastaveniami obrazovky nachádza možnosť vertikálnej frekvencie, správna hodnota je "60" alebo "60 Hz". Inak iba kliknite na tlačidlo "OK" a ukončíte dialógové okno.

Režimy zobrazenia

Pozícia aj veľkosť obrazovky sa budú líšiť v závislosti od typu počítača a jeho rozlíšenia. Rozlíšenia v tabuľke sú odporúčanými rozlíšeniami. (Podporujú sa všetky rozlíšenia medzi podporovanými limitmi)

> D-Sub Input

Režim	Rozlíšenie	Horizontálna frekvencia (kHz)	Vertikálna frekvencia (Hz)	Frekvencia vzorkovania (MHz)	Synchronizačná polarita (Horizontálne/vertikálne)
IBM	640×350	31,469	70,086	25,175	+/-
	720×400	31,469	70,087	28,322	-/+
	640×480	31,469	59,940	25,175	-/-
VESA	640×480	37,861	72,809	31,500	-/-
	640×480	37,500	75,000	31,500	-/-
	640×480	43,269	85,008	36,000	-/-
	800×600	37,879	60,317	40,000	+/+
	800×600	48,077	72,188	50,000	+/+
	800×600	46,875	75,000	49,500	+/+
	800×600	53,674	85,061	56,250	+/+
	1024×768	48,363	60,004	65,000	-/-
	1024×768	56,476	70,069	75,000	-/-
	1024×768	68,677	84,997	94,500	+/+
	1024×768	60,023	75,029	78,750	+/+
1360×768	47,712	60,015	85,800	+/+	
1152×864	53,783	59,959	81,750	-/+	
VESA GTF	640×480	35,000	70,000	28,560	-/+
	800×600	43,750	70,000	45,500	-/+
	1024×768	57,672	72,000	78,434	-/-

> HDMI/DVI Input

Režim	Rozlíšenie	Horizontálna frekvencia (kHz)	Vertikálna frekvencia (Hz)	Frekvencia vzorkovania (MHz)	Synchronizačná polarita (Horizontálne/vertikálne)
IBM	640×350	31,469	70,086	25,175	+/-
	720×400	31,469	70,087	28,322	-/+
	640×480	31,469	59,940	25,175	-/-
VESA	800×600	37,879	60,317	40,000	+/+
	1024×768	48,364	60,000	65,000	-/-
	1360×768	47,712	60,015	85,800	+/+

- > Režim prekladania nie je podporovaný.
- > V prípade zvolenia neštandardného formátu obrazu môže televízor pracovať nezvyčajne.
- > Podporujú sa oddelené a kompozitné režimy. SOG nie je podporované.

Nastavenie PC

Hrubé a jemné doladenie obrazu (Image Lock):

Účelom nastavenia kvality obrazu je odstránenie alebo zníženie šumu obrazu.

Ak sa šum neodstráni samotným jemným nastavením, nastavte čo najlepšie frekvenciu a potom znovu prevedte jemné nastavenie.

Keď odstránite šum, znovu nastavte obraz tak, aby bol vyrovnaný na stred/potvrdenie obrazovky.

1. Predvolený: Stlačte tlačidlo **SOURCE**, aby ste vybrali režim PC.
2. Stlačením tlačidla **MENU** zobrazíte ponuku.
Stlačením tlačidla ▲ alebo ▼ vyberte "Setup (Nastavenie)" a potom stlačte tlačidlo **ENTER/OK**.
3. Stlačením tlačidla ▲ alebo ▼ vyberte "PC" a potom stlačte tlačidlo **ENTER/OK**.
4. Stlačením tlačidla **ENTER/OK** vyberte položku "Image Lock" (Image Lock).
5. Stlačte tlačidlo ▲ alebo ▼, aby ste vybrali "Coarse (Hrubé)" alebo "Fine (Jemné)" a potom stlačte tlačidlo **ENTER/OK**.
6. Stlačením tlačidla ◀ alebo ▶ nastavíte kvalitu obrazovky. Stlačte tlačidlo **ENTER/OK**.
7. Ukončíte stlačením tlačidla **EXIT**.

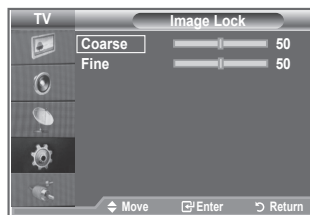

Zmena pozície obrazu:

Nastavte polohu obrazovky PC v prípade, že sa nehodí do obrazovky televízora.

1. Postupujte podľa pokynov "Hrubé a jemné doladenie obrazu (Image Lock)" číslo 1 až 3.
2. Stlačením tlačidla ▲ alebo ▼ vyberte "Position (Poloha)" a potom stlačte tlačidlo **ENTER/OK**.
3. Stlačením tlačidla ▲ alebo ▼ nastavíte vertikálnu polohu.
Stlačte tlačidlo ◀ alebo ▶, aby ste nastavili horizontálnu polohu.
Stlačte tlačidlo **ENTER/OK**.
4. Ukončíte stlačením tlačidla **EXIT**.

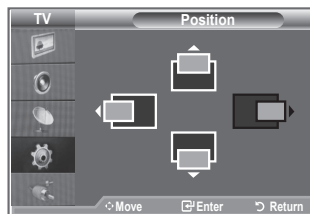

Automatické nastavenie PC obrazovky (Auto Adjustment):

Automatické nastavenie umožňuje obrazovku PC automatické nastavenie prichádzajúceho PC videosignálu. Hodnoty jemnosti, hrubosti a polohy sa nastavujú automaticky.

1. Postupujte podľa pokynov "Hrubé a jemné doladenie obrazu (Image Lock)" číslo 1 až 3.
2. Stlačením tlačidla ▲ alebo ▼ vyberte "Auto Adjustment (Automatické nastavenie)" a potom stlačte tlačidlo **ENTER/OK**.
3. Ukončíte stlačením tlačidla **EXIT**.

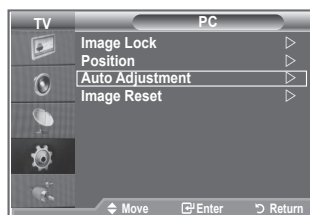

Inicializácia nastavení obrazu (Obnovenie nastavení obrazu):

Môžete zmeniť všetky nastavenia obrazu na hodnoty nastavené výrobcom.

1. Postupujte podľa pokynov "Hrubé a jemné doladenie obrazu (Image Lock)" číslo 1 až 3.
2. Stlačte tlačidlo ▲ alebo ▼, aby ste vybrali "Image Reset (Resetovanie obrazu)" a potom stlačte tlačidlo **ENTER/OK**.
3. Ukončíte stlačením tlačidla **EXIT**.

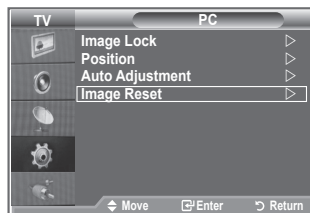

Nastavenie nástenného držiaka (LE40R8) (Predáva sa samostatne)

Po namontovaní nástenného držiaka môžete jednoducho nastaviť polohu vášho TV.

1. Stlačením tlačidla **MENU** zobrazíte ponuku.
Stlačením tlačidla **▲** alebo **▼** vyberte položku "Setup (Nastavenie)" a potom stlačte tlačidlo **ENTER/OK**.
2. Stlačením tlačidla **▲** alebo **▼** vyberte možnosť "Wall-Mount Adjustment (Nastavenie nástenného držiaka)" a potom stlačte tlačidlo **ENTER/OK**.
3. Pomocou tlačidla **▲**, **▼**, **◀** alebo **▶** nastavte do požadovanej polohy.
4. Stlačením tlačidla **EXIT** opustíte ponuku.
 - Ak stlačíte tlačidlo šípky v prípade, že na TV obrazovke nie je zobrazené OSD, zobrazí sa obrazovka nastavenia.
 - Keď vypnete napájanie, váš TV prejde do úvodnej inštaláčnej polohy.
Keď zapnete napájanie, váš TV sa premiestni do poslednej nastavenej polohy, ktorú si zapamätal.

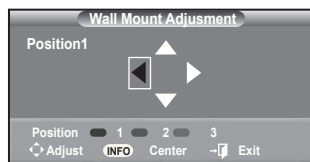
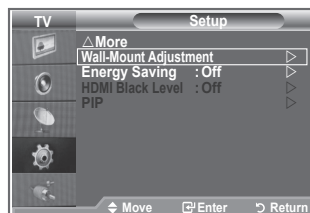
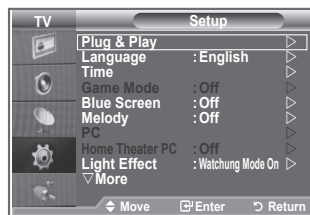

Používanie tlačidla diaľkového ovládania

Tlačidlo	Činnosti	
	Nastavenie uhla nástenného držiaka	Nakloniť nahor, nakloniť nadol, pohyb doprava, pohyb doľava
	Pôvodné nastavenie	Premiestni sa do pôvodnej inštaláčnej polohy
	Zapamätanie polohy a prechod do zapamätanej polohy	Zapamätá si 3 polohy pomocou červeného, zeleného a žltého tlačidla. Pomocou týchto 3 farebných tlačidiel prejde na zapamätané polohy.

- Ohľadom inštalácie sa obráťte na poskytnutú inštaláciu príručku.
- Informácie o inštalácii produktu a inštalácii a pohybe nástenného držiaka získate u spoločnosti špecializujúcej sa na inštaláciu.
- Táto inštalácia sa používa, keď upevňujete nástenný držiak na stenu.
Keď ho pripájate k inému stavebnému materiálu, kontaktujte svojho najbližšieho predajcu

Čo je systém Anynet+?

Anynet+ predstavuje sieťový AV systém, ktorý vytvára jednoducho použiteľné rozhranie pre používateľov tak, že bude kontrolovať všetky pripojené AV zariadenia prostredníctvom ponuky Anynet+ vtedy, keď sú pripojené AV zariadenia od spoločnosti Samsung Electronics.

Pripojenie zariadení systému Anynet+

Systém Anynet+ podporuje AV zariadenia, ktoré výlučne podporujú len systém Anynet+. Presvedčte sa, či sa na AV zariadení, ktoré idete pripojiť k TV, nachádza značka systému Anynet+.

Priame pripojenie k TV

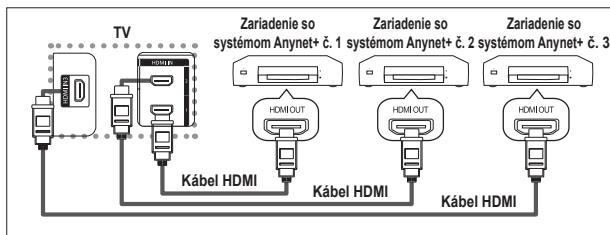

Prepojte konektor [HDMI 1], [HDMI 2] alebo [HDMI 3] na TV s konektorom HDMI OUT (HDMI VÝSTUP) príslušného zariadenia so systémom Anynet+ pomocou HDMI kábla.

Pripojenie domáceho kina

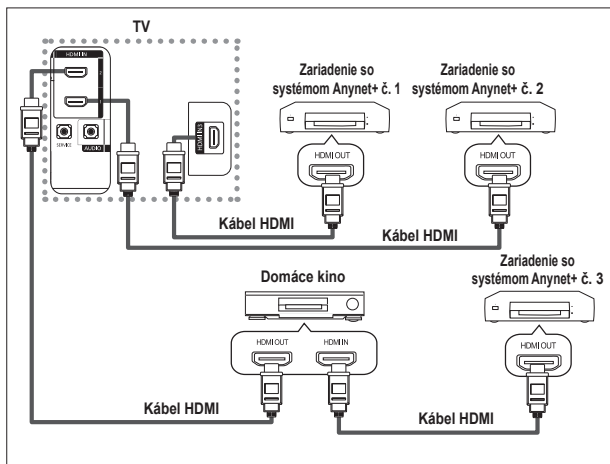

1. Prepojte konektor [HDMI 1], [HDMI 2] alebo [HDMI 3] na TV s konektorom HDMI OUT (HDMI VÝSTUP) príslušného zariadenia so systémom Anynet+ pomocou HDMI kábla.
2. Prepojte konektor HDMI IN (HDMI VSTUP) domáceho kina a konektor HDMI OUT (HDMI VÝSTUP) príslušného zariadenia so systémom Anynet+ pomocou HDMI kábla.

- Pripojte iba jeden prijímač.
- Pomocou kábla HDMI môžete pripojiť zariadenie so systémom Anynet+. Niektoré HDMI káble nemusia podporovať funkcie systému Anynet+.
- Anynet+ funguje, ak je AV zariadenie s podporou systému Anynet+ v pohotovostnom režime alebo zapnuté.
- Anynet+ podporuje celkovo až 8 AV zariadení.

Nastavenie systému Anynet+

Nasledujúce nastavenia sú určené pre používanie funkcií systému Anynet+.

Používanie funkcie Anynet+

1. Stlačte tlačidlo **Anynet+**.
Stlačením tlačidla ▲ alebo ▼ vyberte možnosť **Setup** (Nastavenie) a potom stlačte tlačidlo **ENTER/OK**.
 2. Stlačením tlačidla **ENTER/OK** vyberiete možnosť **Anynet+ (HDMI-CEC)** a potom stlačte tlačidlo **ENTER/OK**.
 3. Stlačením tlačidla ▲ alebo ▼ vyberte možnosť **On** (Zapnuté) a potom stlačte tlačidlo **ENTER/OK**.
- Funkcia Anynet+ (HDMI-CEC) sa zapne.
 - Ak vyberiete možnosť **Off** (Vypnuté), Anynet+ (HDMI-CEC) sa vypne.
 - Keď je funkcia Anynet+ (HDMI-CEC) vypnutá, deaktivujú sa všetky činnosti spojené so systémom Anynet+.

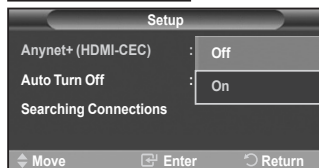

Automatické vypínanie zariadenia so systémom Anynet+ pri vypnutí televízora

1. Stlačením tlačidla ▲ alebo ▼ vyberte možnosť **Auto Turn Off** (Automatické vypínanie) a potom stlačte tlačidlo **ENTER/OK**.
 2. Stlačením tlačidla ▲ alebo ▼ vyberte možnosť **On** a potom stlačte tlačidlo **ENTER/OK**.
- Funkcia Auto turn off (Automatické vypínanie) sa zapne.
 - Ak vyberiete možnosť **Off** (Vypnuté), funkcia automatického vypnutia sa zruší.
- Stlačením tlačidla **EXIT** opustíte ponuku.
- Nastavenie **Select Device** (Vyber zariadenia) diaľkového ovládania TV sa musí nastaviť na TV, aby sa používala funkcia Anynet+.
 - Ak nastavíte **Auto Turn Off** (Automatické vypínanie) na možnosť **On**, pripojené externé zariadenia sa pri vypnutí TV tiež vypnú. Avšak, ak zariadenie nahráva, nemusí sa vypnúť.



Vyhľadávanie a prepínanie medzi zariadeniami so systémom Anynet+

1. Stlačte tlačidlo **Anynet+**.
 2. Stlačením tlačidla ▲ alebo ▼ vyberte položku **Select Device** a potom stlačte tlačidlo **ENTER/OK**.
 3. Stlačením tlačidla ▲ alebo ▼ vyberte konkrétne zariadenie a stlačte tlačidlo **ENTER/OK**.
Prepne sa na zvolené zariadenie.
 4. Ak nemôžete nájsť vami požadované zariadenie, stlačením tlačidla ▲ alebo ▼ vyberte možnosť **Searching Connections** (Vyhľadávanie prepojení) a potom stlačte tlačidlo **ENTER/OK**.
Zobrazí sa správa **Configuring Anynet+ connection...** Keď sa vyhľadávanie zariadení dokončí, pripojené zariadenia sa zobrazia v ponuke Anynet+.
- Prepnutie na zvolené zariadenie môže trvať až do 2 minút. Počas prepínania nemôžete činnosť zrušiť.
 - Čas potrebný na vyhľadanie zariadení určuje počet pripojených zariadení.
 - Keď sa dokončí vyhľadávanie zariadení, nezobrazí sa počet nájdených zariadení.
 - Aj napriek tomu, že TV automaticky vyhľadá zariadenia, keď sa zapne pomocou tlačidla **POWER**, v zozname zariadení sa nezobrazia zariadenia pripojené počas doby, keď bol TV zapnutý alebo pri špecifických okolnostiach. Preto na vyhľadávanie zariadení vyberte ponuku **Searching Connections** (Vyhľadávanie prepojení).
 - Ak ste stlačením tlačidla **SOURCE** vybrali režim externého vstupu, nemôžete použiť funkciu Anynet+. Uistite sa, že na zariadenie so systémom Anynet+ prepnete pomocou tlačidla **Anynet+**.

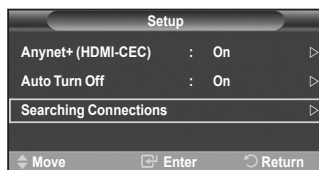

Ponuka Anynet+

Ponuka Anynet+ sa zmení v závislosti od typu a stavu zariadení Anynet+ pripojených k TV.

Ponuka Anynet+	Popis
Wiew TV	Prepne z Anynet+ na režim TV vysielania.
Select Device	Váš TV sa pripojí k príslušnému zariadeniu.
Record	Spustí nahrávanie. (Táto ponuka funguje len pri zariadení, ktoré podporuje nahrávanie.)
Menu on Device	Zobrazí ponuku pripojeného zariadenia. Príklad. Keď je pripojený DVD rekordér, zobrazí sa úvodná ponuka DVD rekordéra.
Device Operation	Zobrazí ponuku ovládania prehrávania pripojeného zariadenia. Príklad. Keď je pripojený DVD rekordér, zobrazí sa ponuka ovládania prehrávania DVD rekordéra.
Receiver	Výstup zvuku je cez prijímač.
Setup	Môžete nastaviť prostredie pre používanie systému Anynet+.

Tlačidlá diaľkového ovládania TV dostupné v režime Anynet+

Typ zariadenia	Prevádzkový stav	Dostupné tlačidlá
Zariadenie so systémom Anynet+	Po prepnutí na zariadenie, keď je na obrazovke zobrazená ponuka príslušného zariadenia.	Tlačidlá s číslami ▲/▼/◀/▶/tlačidlo ENTER Farebné tlačidlá Tlačidlo EXIT
	Po prepnutí na zariadenie zatiaľ, čo sa prehráva súbor	◀◀ (Vyhľadávanie smerom dozadu) ▶▶ (Vyhľadávanie smerom dopredu) ■ (Zastavenie) ▶▶ (Prehrávanie/Pozastavenie)
Zariadenie so vstavaným tunerom	Po prepnutí na zariadenie, keď pozeráte TV program	Tlačidlo CH ▲/▼
Zvukové zariadenie	Keď je aktivovaný prijímač	Tlačidlo VOL +/- Tlačidlo MUTE
Anyview2	Keď pozeráte TV	▶▶ (Prehrávanie/Pozastavenie)

- Funkcia Anynet+ funguje len v prípade, keď je diaľkové ovládanie nastavené na TV.
- Tlačidlo REC funguje len zatiaľ, čo je zariadenie v stave nahrávania.
- Nemôžete ovládať zariadenia so systémom Anynet+ pomocou tlačidiel na bočnej strane TV. Zariadenia so systémom Anynet+ môžete ovládať len pomocou diaľkového ovládania TV.
- Diaľkové ovládanie TV nemusí za určitých okolností fungovať. V tomto prípade opätovne vyberte zariadenie so systémom Anynet+.
- Funkcie Anynet+ nefungujú pri produktoch od iných výrobcov.
- V režime Anynet+ nemusia správne fungovať farebné tlačidlá.
- Činnosť tlačidiel ◀◀ a ▶▶ sa môže odlišovať v závislosti od zariadenia.

Nahrávanie

Pomocou rekordéra môžete uskutočniť nahrávku TV programu.

Stlačte tlačidlo REC.

Nahrávanie sa spustí. (Iba v prípade, ak je pripojené zariadenie s podporou systému Anynet+.)

- V stave pozerania TV sa nahrá aktuálny TV program. Ak pozeráte video z iného zariadenia, nahrá sa video z daného zariadenia.
- Vybratím možnosti **Record** po stlačení tlačidla Anynet+ môžete tiež nahrávať zdrojové toky.
- Pred opätovným pripojením skontrolujte, či je konektor antény správne pripojený k nahrávaciemu zariadeniu. Ohľadom pripojenia antény k nahrávaciemu zariadeniu si pozrite jeho používateľskú príručku.

Počúvanie cez prijímač

Zvuk môžete počúvať cez prijímač namiesto reproduktorov TV.

1. Stlačte tlačidlo **Anynet+**.
Stlačením tlačidla ▲ alebo ▼ vyberte možnosť **Receiver (Prijímač)** a potom stlačte tlačidlo **ENTER/OK**.
2. Stlačením tlačidla ◀ alebo ▶ vyberte možnosť **On (Zapnuté)** a potom stlačte tlačidlo **ENTER/OK**.
Teraz môžete zvuk počúvať cez prijímač.
3. Stlačením tlačidla **EXIT** opustíte ponuku.
 - Keď je prijímač prepnutý na možnosť On (Zapnutý), môžete počúvať TV zvuk cez 2-kanálový prijímač.
 - Ak je prijímač výslovne určený pre domáce kino (podporuje len zvuk), nemusí sa zobrazit' v zozname zariadení.
 - V prípade obsahu s problémom s autorskými právami nemusí správne fungovať počúvanie cez prijímač.
 - Pri počúvaní cez prijímač existujú obmedzenia pre používanie PIP a ponuku spojenú so zvukom.



Body, ktoré je potrebné skontrolovať pred požadovaním servisu

Príznak	Riešenie
Systém Anynet+ nefunguje.	<ul style="list-style-type: none"> ■ Skontrolujte, či zariadenie je zariadenie so systémom Anynet+. Systém Anynet+ podporuje len zariadenia Anynet+. ■ Pripojte iba jeden prijímač. ■ Skontrolujte, či je správne pripojený sieťový kábel zariadenia so systémom Anynet+. ■ Skontrolujte káblové prepojenia videa/zvuku/HDMI zariadenia so systémom Anynet+. ■ Skontrolujte, či je položka Anynet+ (HDMI-CEC) v ponuke nastavenia systému Anynet+ nastavená na možnosť On (Zapnuté). ■ Skontrolujte, či je diaľkové ovládanie TV v režime TV. ■ Overtite si, či je to diaľkové ovládanie výlučne pre systém Anynet+. ■ Systém Anynet+ pri určitých podmienkach nefunguje. (Vyhľadanie kanálov) ■ Keď pripájate alebo odopájate kábel HDMI, uistite sa, aby ste opätovne vyhľadali zariadenia alebo reštartovali TV. ■ Skontrolujte, či je zapnutá funkcia Anynet+ zariadenia so systémom Anynet+.
Chcem spustiť systém Anynet+.	<ul style="list-style-type: none"> ■ Skontrolujte, či je zariadenie Anynet+ správne pripojené k TV a skontrolujte, či je systém Anynet+ (HDMI-CEC) nastavený na možnosť On (Zapnuté) v ponuke Anynet+ Setup (Nastavenie systému Anynet+). ■ Stlačením tlačidla TV na diaľkovom ovládaní TV zapnete TV. Následne sa po stlačení tlačidla Anynet+ zobrazí ponuka Anynet+, v ktorej môžete vybrať požadovanú ponuku.
Chcem ukončiť systém Anynet+.	<ul style="list-style-type: none"> ■ V ponuke Anynet+ vyberte možnosť View TV (Pozerat' TV). ■ Stlačte tlačidlo SOURCE na diaľkovom ovládaní TV a vyberte iné zariadenie, ako zariadenia so systémom Anynet+. ■ Stlačte ktorékoľvek z tlačidiel CH, CH LIST, PRE-CH, a pod., aby ste zmenili režim TV. (Uvedomte si, že tlačidlá kanálov fungujú len v prípade, ak nie je pripojené zariadenie so systémom Anynet+ so vstavaným tunerom.)
Na obrazovke sa zobrazí správa Connecting to Anynet+ device... (Pripájanie k zariadeniu so systémom Anynet+).	<ul style="list-style-type: none"> ■ Nemôžete používať diaľkové ovládanie, keď konfigurujete systém Anynet+ alebo prepínate do režimu zobrazenia. ■ Keď sa nastavenie systému Anynet+ alebo prepínanie do režimu zobrazenia dokončí, použite diaľkové ovládanie.
Zariadenie so systémom Anynet+ sa neprehráva.	Keď prebieha Plug & Play, nemôžete používať funkciu prehrávania.
Nezobrazí sa pripojené zariadenie.	<ul style="list-style-type: none"> ■ Skontrolujte, či zariadenie podporuje funkcie systému Anynet+. ■ Skontrolujte, či je alebo nie je správne pripojený HDMI kábel. ■ Skontrolujte, či je položka <Anynet+ (HDMI-CEC)> v ponuke nastavenia systému Anynet+ nastavená na možnosť <On (Zapnuté)>. ■ Opätovne vyhľadajte zariadenia so systémom Anynet+. ■ Zariadenie so systémom Anynet+ môžete pripojiť len pomocou kábla HDMI. Niektoré HDMI káble nemusia podporovať funkcie systému Anynet+.
TV program sa nedá nahrávať.	Skontrolujte, či je správne pripojený konektor antény na nahrávacom zariadení.

Použitie zabezpečovacieho Kensington zámku proti odcudzeniu

Uzamknutie Kensington je zariadenie, ktoré sa používa na fyzické uzamknutie systému, keď sa používa na verejnom mieste.

Uzamkynacie zariadenie sa predáva samostatne. Výzor a uzamkynacia metóda sa môže líšiť od obrázku v závislosti od výrobcu. Správne použitie zámku Kensington nájdete v spoludodanom manuáli.

1. Vložte uzamkynacie zariadenie do priechu Kensington na LCD TV (Obrázok 1) a otočte ho v smere uzamknutia (Obrázok 2).
2. Pripojte kábel zámku Kensington.
3. Upevnite zámok Kensington k stolu alebo k ťažkému statickému predmetu.

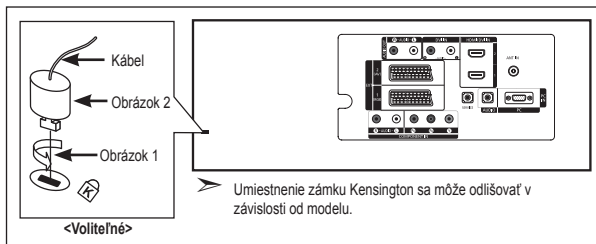

Riešenie problémov: Pred kontaktovaním servisného technika

Chýba zvuk alebo obraz	<ul style="list-style-type: none">• Skontrolujte, či je sieťový napájací kábel pripojený do zásuvky v stene.• Skontrolujte, či ste stlačili tlačidlá na prednej strane televízora.• Skontrolujte nastavenie kontrastu a jasú obrazu.• Skontrolujte hlasitosť.
Normálny obraz bez zvuku	<ul style="list-style-type: none">• Skontrolujte hlasitosť.• Skontrolujte, či ste nestlačili tlačidlo MUTE  na diaľkovom ovládači.• Skontrolujte, či je vypnuté "Internal Mute (Interné stmienenie)".
Chýba obraz alebo je čiernobiely	<ul style="list-style-type: none">• Upravte nastavenia farieb.• Skontrolujte správne nastavenie systému vysielania.
Rušenie zvuku a obrazu	<ul style="list-style-type: none">• Skúste zistiť, ktoré elektrické zariadenie ovplyvňuje televízor a potom ho presuňte ďalej.• Televízor zapojte do inej sieťovej zásuvky.
Rozmazaný alebo nečistý obraz, skreslený zvuk	<ul style="list-style-type: none">• Skontrolujte nasmerovanie, umiestnenie a zapojenia vašej antény. Toto rušenie je často spôsobené použitím interiérovej antény.
Poruchy diaľkového ovládača	<ul style="list-style-type: none">• Vymeňte batérie v diaľkovom ovládači.• Vyčistite horný okraj diaľkového ovládača (vysielacie okienko).• Skontrolujte kontakty pre batériu.
Zobrazí sa správa "Check signal cable." (Skontrolujte signálový kábel.)	<ul style="list-style-type: none">• Skontrolujte, či je signálový kábel pevne pripojený k PC alebo zdrojom videa.• Skontrolujte, či sú PC alebo zdroje videa zapnuté.
V režime PC sa zobrazí správa "Mode Not Supported." (Režim nie je podporovaný.)	<ul style="list-style-type: none">• Skontrolujte maximálne rozlíšenie a frekvenciu videoadaptéra.• Porovnajte tieto hodnoty s údajmi v režimoch displeja.

TFT LCD panel používa panel, ktorý sa skladá z pixelov (3.133.440), ktoré vyžadujú pri výrobe použitie komplikovanej technológie.

Preto sa môže na obrazovke vyskytnúť pár svetlých alebo tmavých pixelov. Tieto pixely nemajú žiadny vplyv na výkon prístroja.

Technické údaje a údaje na ochranu životného prostredia

Názov modelu	LE32R8	LE37R8	LE40R8
Veľkosť obrazovky (Diagonálna)	32 palcov	37 palcov	40 palcov
Príkon	150 W	170 W	190 W
PC rozlíšenie	1360 x 768 @ 60 Hz	1360 x 768 @ 60 Hz	1360 x 768 @ 60 Hz
Zvuk			
Výstup	10 W X 2	10 W X 2	10 W X 2
Rozmery (Š x H x V)			
Telo	874 X 81 X 531 mm	1013 x 93 x 602 mm	1084 X 95 X 639 mm
So stojanom	874 X 291 X 577 mm	1013 x 300 x 652 mm	1084 X 300 X 690 mm
Hmotnosť (So stojanom)	15 kg	21 kg	22 kg
Pokyny pre životné prostredie			
Prevádzková teplota	10 °C až 40 °C (50 °F až 104 °F)	10 °C až 40 °C (50 °F až 104 °F)	10 °C až 40 °C (50 °F až 104 °F)
Prevádzková vlhkosť	10 % až 80 %, nezvažuje sa	10 % až 80 %, nezvažuje sa	10 % až 80 %, nezvažuje sa
Teplota uskladnenia	-20 °C až 45 °C (-4 °F až 113 °F)	-20 °C až 45 °C (-4 °F až 113 °F)	-20 °C až 45 °C (-4 °F až 113 °F)
Vlhkosť uskladnenia	5 % až 95 %, nezvažuje sa	5 % až 95 %, nezvažuje sa	5 % až 95 %, nezvažuje sa

Otáčanie podstavca (doľava / doprava)

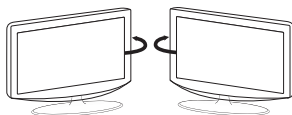

-20° ~ 20°

- Návrh a vlastnosti sa môžu zmeniť bez predchádzajúceho upozornenia.
- Toto zariadenie je digitálny prístroj triedy B.
- Ohľadom sieťového napájania sa obráťte na štítko upevnené na produkte.

Varnostni ukrepi pri prikazu mirujoče slike

Mirujoča slika lahko trajno poškoduje TV-zaslon.

- Mirujoče slike ne prikazujte na LCD-zaslonu dlje kot 2 uri, saj lahko povzroči zadrževanje slike na zaslonu. Tako zadrževanje slike se imenuje tudi "ožig zaslona".

Da bi se izognili takemu zadrževanju slike, pri prikazovanju mirujoče slike zmanjšajte stopnjo svetlosti in kontrasta zaslona.

-  Dolgotrajno gledanje LCD-TV v formatu slike 4:3 lahko na levi in desni strani ter na sredini zaslona povzroči sledi okvirja zaradi različnega svetlobnega oddajanja na zaslonu. Predvajanje DVD-ja ali uporaba igralne konzole lahko povzroči podobne učinke. Garancija ne vključuje poškodb, ki so nastale na tak način.
- Če je na zaslonu dlje časa prikazana mirujoča računalniška slika ali slika iz video igrice, to lahko povzroči delni prikaz zakasnele slike. Ta učinek preprečite tako, da ob prikazu minujočih slik zmanjšate svetlost in kontrast.

Vsebina

PRIKLUČITEV IN PRIPRAVA TV-JA

◆ Seznam delov	2
◆ Nameščenje stojala	2
◆ Namestitev kompleta za pritrditev na steno	2
◆ Ogled nadzorne plošče	3
◆ Ogled plošče s priključki	4
◆ Ogled daljinskega upravljalnika	6
◆ Vstavljanje baterij v daljinski upravljalnik	7
◆ Vklon in izklon	7
◆ Preklop televizorja v stanje pripravljenosti	7
◆ Plug & Play	8

NASTAVITEV KANALOV

◆ Samodejno shranjevanje kanalov	9
◆ Ročno shranjevanje kanalov	10
◆ Nastavitev seznamov kanalov	11
◆ Aktiviranje otroške ključavnice	11
◆ Razvrščanje shranjenih kanalov	12
◆ Poimenovanje kanalov	12
◆ Fina naravnava kanalov	13

NASTAVITEV SLIKE

◆ Sprememba slikovnega standarda	13
◆ Prilagoditev slike po meri	14
◆ Sprememba barvnega tona	14
◆ Aktiviranje osvetlitve zaslona	15
◆ Konfiguracija podrobnih nastavitev slike	16
◆ Sprememba velikosti slike	17
◆ Zamrzitev trenutne slike	18
◆ Izbira zaslonskega načina	18
◆ Ponastavitev nastavitev slike na tovarniške vrednosti	18
◆ Digitalno odpravljanje šumov/Aktivna barva/DNle/Film plus	19
◆ Gledanje slike v sliki (PIP)	20
◆ Raven črne HDMI	21

NASTAVITEV ZVOKA

◆ Sprememba zvočnega standarda	21
◆ Prilagajanje zvočnih nastavitev	22
◆ Nastavitev TruSurround XT (SRS TS XT)	22
◆ Priključitev slušalk	23
◆ Izbira zvočnega načina	23
◆ Samodejna prilagoditev glasnosti	23
◆ Izbira funkcije izklopa zvoka notranjih zvočnikov	24
◆ Poslušanje zvoka pod slike	24
◆ Ponastavitev zvočnih nastavitev na tovarniške vrednosti	25

NASTAVITEV ČASA

◆ Nastavitev in prikaz trenutnega časa	25
◆ Nastavitev izklopnega časovnika	26
◆ Samodejni vklop in izklon televizorja	26

OPIS FUNKCIJ

◆ Izbira jezika	27
◆ Uporaba načina igre	27
◆ Nastavitev načina modrega zaslona/izbira melodije	28
◆ Nastavitev PC-ja za domači kino	28
◆ Nastavitev svetlobnega učinka	29
◆ Uporaba funkcije Energy Saving (Varčevanje z energijo)	29
◆ Izbira vira	30
◆ Urejanje imen vhodnih virov	30

UPORABA FUNKCIJE TELETEKSTA

◆ Dekoder teleteksta	31
◆ Prikaz informacij teleteksta	32
◆ Izbira strani teleteksta	32
◆ Izbira strani teleteksta s sistemom Fasttext	33
◆ Nastavitev daljinskega upravljalnika	33
◆ Kode daljinskega upravljalnika	34

NASTAVITEV PC-JA

◆ Nastavitev programske opreme PC-ja (na osnovi Windows XP)	37
◆ Načini zaslona	37
◆ Nastavitev PC-ja	38
◆ Prilagoditev opreme za pritrditev na steno (LE40R8) (naprodaj posebej)	39

SISTEM ANYNET+

◆ Kaj je Anynet+?	40
◆ Priključitev naprav v sistem Anynet+	40
◆ Nastavitev sistema Anynet+	41
◆ Iskanje naprav v sistemu Anynet+ in preklapljanje med njimi	41
◆ Snemanje	42
◆ Poslušanje prek sprejemnika	43
◆ Kontrolni seznam, ki ga preglejte, preden se obrnete na servis	43

PRIPOROČILA ZA UPORABO

◆ Uporaba ključavnice Kensington proti kraji	44
◆ Odpravljanje težav: Preden se obrnete na servisno osebje	44
◆ Tehnični in okoljski podatki	45

Simbol

Pritisnite

Pomembno

Opomba

Gumb na dotik

Seznam delov

Preverite, ali ste z LCD-televizorjem dobili naslednje predmete.
Če kateri predmet manjka, se obrnite na prodajalca.

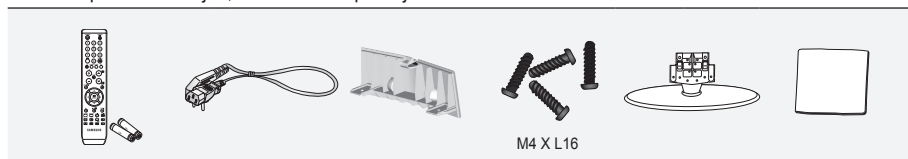

Daljniski upravljalnik
in baterije
(AAA x 2)

Napajalni
kabel

Pokrov za
podstavek

Vijak za stojalo
X 4

Stojalo

Čistilna krpicica

• Uporabniška navodila

• Garancijska kartica

• Varnostni priročnik

• Registracijske kartice

- Garancijska kartica/Varnostni priročnik/registracijske kartice (ni na voljo na vseh lokacijah)
- Stojalo in vijak za stojalo morda nista priložena, odvisno od modela.

Nameščanje stojala

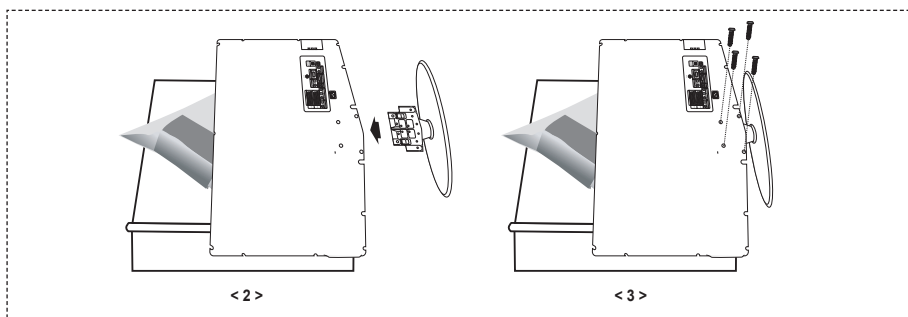

1. Postavite navzdol obrnjen televizor na mehko blago ali blazino na mizi.
 2. Podstavek vstavite v luknjo na dnu televizorja.
 3. V prikazano luknjo vstavite vijak in ga privijte.
- Stojalo se namesti pri modelih s 37- ali večpalčnim zaslonom.

Namestitev kompleta za pritrnitev na steno

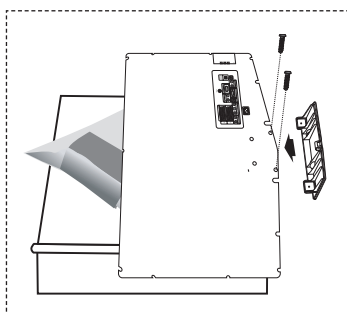

Z elementi za pritrnitev na steno (naprodaj posebej) lahko televizor pritrnite na steno.

Za podrobne informacije o pritrnitvi na steno si oglejte navodila, ki so priložena elementom za pritrnitev na steno. Če nameščate nosilec za pritrnitev na steno, se za pomoč obrnite na tehnika. Samsung Electronics ne odgovarja za poškodovanje izdelka ali telesne poškodbe, če se odločite, da boste sami namestili televizor.

- Odstranite stojalo in spodnjo luknjo pokrijte s pokrovom ter pritrnite z dvema vijakoma.

Ogled nadzorne plošče

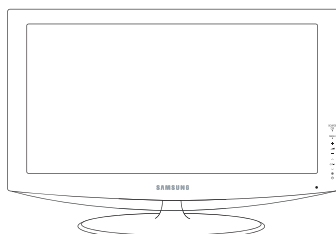

[LE32R81, LE37R81, LE40R81,
LE32R83, LE37R83, LE40R83]

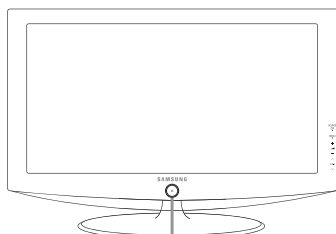

[LE32R82, LE37R82, LE40R82,
LE32R84, LE37R84, LE40R84]

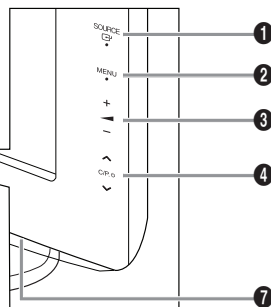
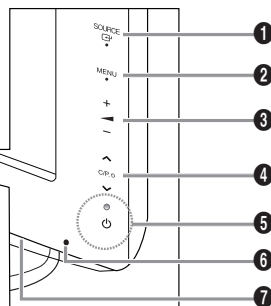

Gumbi na sprednji plošči

Gumb, ki ga želite uporabiti, pritisnite na desni strani.

➤ Barva in oblika izdelka sta odvisni od modela.



1 SOURCE (VIR)

Preklaplja med vsemi razpoložljivimi vhodnimi viri (TV, Ext.1, Ext.2, AV, S-Video, komponentno, PC, HDMI1, HDMI2, HDMI3). Ta gumb v meniju na zaslonu uporabljajte kot gumb **ENTER/OK** (ENTER/V REDU) na daljinskem upravljalniku.

2 MENU (MENI)



Pritisnite za ogled menija na zaslonu s funkcijami televizorja.

3 + -

Pritisnite za znižanje ali zvišanje glasnosti. Na meniju na zaslonu uporabljajte gumba +  - kot gumba  in  na daljinskem upravljalniku.

4 < C/P. >

Pritisnite za menjavo kanala.

Na meniju na zaslonu uporabljajte gumba < C/P.  > kot gumba  in  na daljinskem upravljalniku.

(Brez daljinskega upravljalnika lahko televizor vklopite z gumbi za kanale.)

5 (Napajanje)

Pritisnite za vklop in izklop televizorja.

Indikator napajanja

Utripa in se ugasne, ko je napajanje vklopljeno, in zasveti v stanju pripravljenosti.

6 Senzor daljinskega upravljalnika

Daljinski upravljalnik usmerite proti tej točki na televizorju.

7 Zvočniki

Ogled plošče s priključki

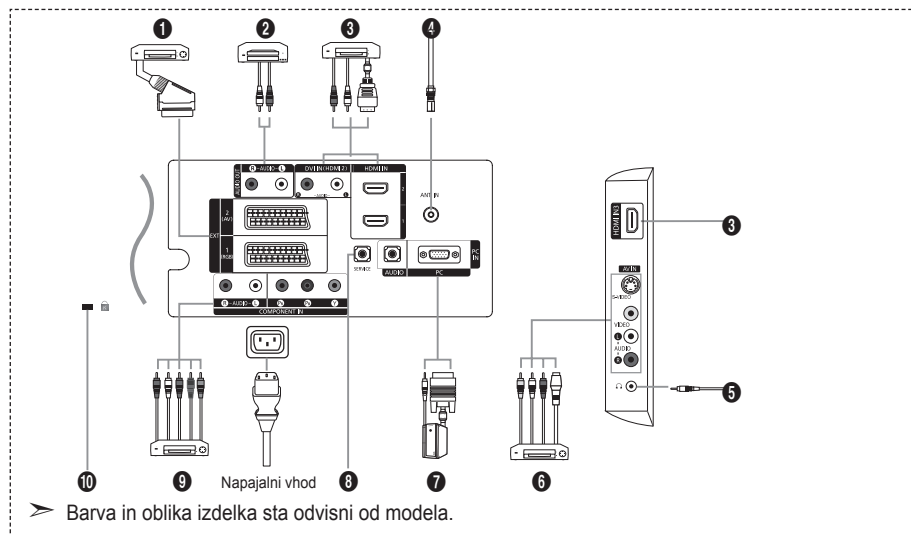

- Vsakič ko na televizor priključite zunanjo napravo, mora biti napajanje enote izklopljeno.
- Ko priključujete zunanjo napravo, mora biti barva priključka enaka barvi kabla.

1 Povezava sprejemnika, videorekorderja ali DVD-predvajalnika

Spojnik	Vhod			Izhodna moč
	Video	Audio (L/R (L/D))	RGB	Video + Audio (L/R (L/D))
EXT 1	O	O	O	Na voljo je le TV-izhod.
EXT 2	O	O		Izhod lahko izberete.

- Vhodi oziroma izhodi za zunanje naprave, kot so videorekorder, DVD-predvajalnik, video igralna naprava ali predvajalnik video plošč.

2 Povezava avdia

- Priključite avdio RCA-kabla na "R - AUDIO - L" na hrbtni strani televizorja in druga konca na ustrezne spojnice avdio vhoda na ojačevalniku ali DVD-domačem kinu.

3 HDMI IN 1, HDMI IN 2, HDMI IN 3

- Podpira povezave med AV-napravami, ki omogočajo HDMI-povezavo (sprejemniki, DVD-predvajalniki).
- Ta povezavo HDMI s HDMI ne potrebujete dodatne avdio povezave.

➤ Kaj je HDMI?

- "Večpredstavnostni vmesnik z visoko razločljivostjo" omogoča prenos digitalnih video podatkov z visoko razločljivostjo in več kanalov digitalnega avdia (5.1-kanali).
- Spojnik HDMI/DVI podpira DVI-povezavo do razširjene naprave z ustreznim kablom (ni priloženo). HDMI in DVI se razlikujeta po tem, da je naprava HDMI manjša, da ima vgrajeno funkcijo kodiranja HDCP (zaščita pred kopiranjem za širokopasovno digitalno vsebino) in da podpira večkanalni digitalni avdio.

DVI IN (HDMI 2) (AUDIO R/L)

- Ko izdelek priključujete preko HDMI ali DVI na sprejemnik, DVD-predvajalnik, igralno konzolo itd., mora biti ta nastavljen na način združljivega video izhoda, kot je prikazano v spodnji tabeli. Sicer je lahko slika popačena, razpade ali je ni.
- Povezava s kablom HDMI/DVI je mogoča samo iz priključka HDMI 2.
- Za povezavo uporabite kabel za povezavo DVI in HDMI ali adapter DVI-HDMI, za avdio izhod pa priključek "R - AUDIO - L" na DVI.
- Podprti modeli za HDMI/DVI in komponentno

	480i	480p	576i	576p	720p	1080i
HDMI/DVI, 50Hz	X	X	X	O	O	O
HDMI/DVI, 60Hz	X	O	X	X	O	O
Komponentno	O	O	O	O	O	O

4 Priključitev antene ali kabelskega televizijskega omrežja

Za pravilno gledanje televizijskih kanalov mora televizor signal sprejemati iz enega izmed naslednjih virov:

- Zunanja antena/kabelsko televizijsko omrežje/satelitsko omrežje

6 Povezava zunanjih A/V-naprav

- Priključite kabel RCA ali S-VIDEO na ustrezno zunanjo A/V-napravo, kot je videorekorder, DVD-predvajalnik ali videokamera.
- Priključite avdio RCA-kabla na "R - AUDIO - L" na hrbtni strani televizorja in druga konca na ustrezne spojnice avdio izhoda na A/V-napravi.
- Slušalke lahko priključite na izhod za slušalke (5) na hrbtni strani televizorja. Ko so priključene slušalke, je zvok iz vgrajenih zvočnikov onemogočen.

7 Povezava računalnika

- Priključite kabel D-Sub (dodatno) na "PC (PC IN)" na hrbtni strani televizorja in drugi konec na video kartico računalnika.
- Priključite stereo avdio kabel (dodatno) na "AUDIO (PC IN)" na hrbtni strani televizorja in drugi konec na "avdio izhod" video kartice računalnika.

8 SERVICE

- Servisni priključek za usposobljenega servisnega inženirja.

9 Povezava komponentnih naprav (DTV/DVD)

- Priključite komponentne video kable (dodatno) na spojnik komponente ("P_R", "P_B", "Y") na hrbtni strani televizorja in druge konce na ustrezne spojnice video izhoda komponente na DTV ali DVD-predvajalniku.
- Če želite priključiti tako sprejemnik kot DTV (ali DVD-predvajalnik), priključite sprejemnik na DTV (ali DVD-predvajalnik) ter DTV (ali DVD-predvajalnik) priključite na spojnik komponente ("P_R", "P_B", "Y") na televizorju.
- Spojniki P_R, P_B in Y na komponentnih napravah (DTV ali DVD-predvajalnik) imajo včasih oznako Y, B-Y in R-Y ali Y, Cb in Cr.
- Priključite avdio RCA-kabla (dodatno) na "R - AUDIO - L" na hrbtni strani televizorja in druga konca na ustrezne spojnice avdio vhoda na DTV ali DVD-predvajalniku.
- LCD-televizor prikazuje optimalno ločljivost slike v načinu 720p.
- LCD-televizor prikazuje maksimalno ločljivost slike v načinu 1080i.

10 Ključavnica Kensington

- Ključavnica Kensington (dodatno) je naprava, ki se uporablja za fizično pritrditev sistema pri uporabi na javnem mestu.
- Če želite uporabljati napravo za zaklepanje, se obrnite na trgovca, pri katerem ste kupili televizor.
- Kje je nameščena ključavnica Kensington, je odvisno od modela.

Ogled daljinskega upravljalnika

- 1 Izbirite ciljno napravo, ki jo želite upravljati z daljinskim upravljalnikom Samsung (TV, DVD, STB, CABLE, VCR) (oglejte si strani 34~36)
- 2 Gumb za televizor v stanju pripravljenosti
- 3 Številski gumbi za neposreden dostop do kanalov
- 4 Izbira med eno- in dvomesnimi kanali
- 5 Na zaslonu prikaže "Channel List".
- 6 Neposredno izbere način TV
- 7 Funkcije videorekorderja/DVD-predvajalnika: previjanje nazaj, ustavitvev, predvajanje/premor, previjanje naprej
- 8 \odot Povečanje glasnosti
 \ominus Zmanjšanje glasnosti
- 9 Začasen izklop zvoka
- 10 Prikaz menija in potrditev spremembe
- 11 Izbira zvočnega učinka
- 12 Vrne na prejšnji meni
- 13 Izbira slikovnega učinka
- 15 Izbira zvočnega učinka
- 16 Izbira SRS TS XT
- 17 Prilagodi 5 ločenih naprav - TV, DVD, STB, CABLE, or VCR.
- 18 Ob pritisku tega gumba nekaj gumbov na daljinskem upravljalniku (npr. gumbi za izbiro ciljne naprave, glasnost, kanale in MUTE (Nemo)) zasveti za nekaj sekund in se nato izklopi, da varčujeje z energijo. Funkcija je namenjena priročni uporabi daljinskega upravljalnika ponoči ali v temi.
- 19 Izbira razpoložljivih virov
- 20 Prejšnji kanal
- 21 Avtomatični izklop

- 22 Posname oddajanje v živo (Samo funkcija Anynet+) (oglejte si strani 40)
- 23 P \odot : Naslednji kanal
P \ominus : Prejšnji kanal
- 24 Izhod iz prikaza na zaslonu
- 25 Nadzor kazalke v meniju
- 26 Za ogled informacije o trenutnem programu
- 27 Zamrznitev slike
- 28 Zažene funkcije gledanja Anynet in nastavi naprave Anynet.
- 29 Izbira velikosti slike
- 30 PIP: Vklon/izklop slike in sliki SOURCE: Izbira razpoložljivih virov
POSITION: Izbira položaja
P \square : Naslednji kanal
P \square : Prejšnji kanal
- 31 Če daljinski upravljalnik ne deluje, pred njegovo uporabo zamenjajte baterije in 2-3 sekunde držite pritisnjene gumb "RESET" (PONASTAVI).

Funkcije teleteksta

- 6 Izhod iz teleteksta
- 10 Kazalo teleteksta
- 14 Izberete lahko tudi Teletext, Dvojno ali Mešano.
- 19 Izbira načina teleteksta (SEZNAM/FLOF)
- 20 Podstran teleteksta
- 23 P \odot : Naslednja stran teleteksta
P \ominus : Prejšnja stran teleteksta
- 24 Prekliči teletekst
- 26 Prikaz teleteksta
- 11 15 27 29 Izbira teme Fasttext
- 30 PIP: Zadržanje strani teleteksta
- 30 SOURCE: Shranjevanje teleteksta
- 30 POSITION: Izbira velikosti teleteksta

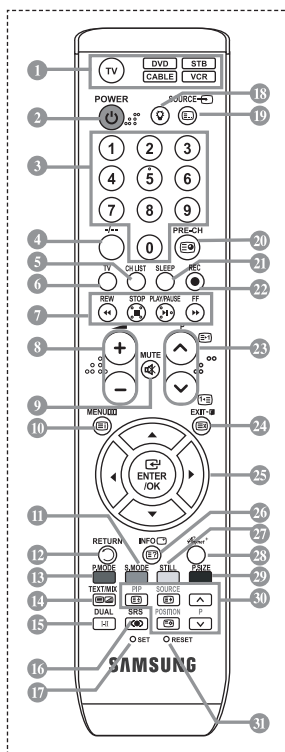

- Na delovanje daljinskega upravljalnika lahko vpliva močna svetloba.
- To je poseben daljinski upravljalnik za slabovidne; gumbi za napajanje, kanale, glasnost, gumb STOP (USTAVI) in PLAY/PAUSE (PREDVAJANJE/PREMOR) so opremljeni z Braillovo pisavo.

Vstavljanje baterij v daljinski upravljalnik

1. Odprite pokrovček na hrbtni strani daljinskega upravljalnika, kot je prikazano na sliki.
 2. Vstavite dve bateriji AAA.
 - Poskrbite, da sta pola "+" in "-" baterije usmerjena skladno s prikazom znotraj ležišča za baterije.
 3. Pokrov namestite nazaj.
 - Če daljinskega upravljalnika ne boste uporabljali dalj časa, odstranite baterije in jih shranite na hladnem in suhem mestu. Daljinski upravljalnik lahko uporabljate na razdalji do približno 7 m od televizorja. (Pri običajni uporabi televizorja baterije zdržijo približno eno leto.)
-
- Če daljinski upravljalnik ne deluje, preverite naslednje:
1. Je televizor vklopljen?
 2. Sta "plus" in "minus" pola baterije zamenjana?
 3. So baterije prazne?
 4. Je prišlo do izpada napajanja oziroma je napajalni kabel izključen?
 5. Je v bližini posebna fluorescentna luč ali neonska tabla?

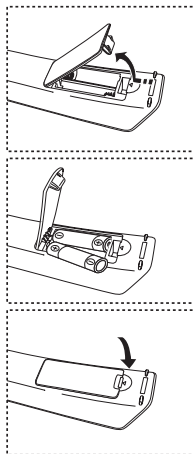

Vklop in izklop

Kabel za napajanje se nahaja na hrbtni strani televizorja.

1. Napajalni kabel vključite v ustrezno vtičnico.
 - Indikator stanja pripravljenosti na sprednji strani televizorja začne svetiti.
2. Pritisnite gumb ϕ na sprednji strani televizorja.
 - Televizor lahko vklopite tudi s pritiskom gumba **POWER** ϕ ali **TV** na daljinskem upravljalniku.
 - Ponovno se izbere program, ki ste ga gledali nazadnje.
3. Pritisnite številski gumb (0–9) ali gumb za kanal navzgor/navzdol (\odot/\ominus) na daljinskem upravljalniku < **C/P** ϕ > ali pa gumb na desni strani televizorja.
 - Ob prvem vklopu televizorja boste pozvani, da izberete jezik, v katerem naj bodo prikazani meniji.
4. Za izklop televizorja ponovno pritisnite gumb **POWER** ϕ (**NAPAJANJE**).

Preklop televizorja v stanje pripravljenosti

Televizor lahko preklopite v stanje pripravljenosti in s tem zmanjšate porabo energije. Stanje pripravljenosti je uporabno, če želite začasno prekiniti gledanje (na primer med jedjo).

1. Pritisnite gumb **POWER** ϕ na daljinskem upravljalniku.
 - Zaslon se izklopi in na sprednji strani televizorja začne svetiti rdeči indikator stanja pripravljenosti.
2. Za ponoven vklop televizorja enostavno ponovno pritisnite gumb **POWER**, številske gumb (0–9), gumb **TV** ali gumb za kanal navzgor/navzdol (\odot/\ominus).
 - Televizorja ne puščajte v stanju pripravljenosti dlje časa (na primer, ko greste na dopust). Priporočamo tudi, da izključite napajanje in anteno.

Plug & Play

Pri prvem vklopu televizorja se samodejno prikaže več osnovnih nastavitev. Na voljo so naslednje nastavitve.

1. Pritisnite gumb **POWER** na daljinskem upravljalniku.
Prikaže se sporočilo "Start Plug & Play" (Zaženi Plug & Play) s potrjenim "OK" (V redu).
 2. Pritisnite gumb ◀ ali ▶, da izberete "Shop" (Trgovina) ali "Home" (Doma), nato pa gumb **ENTER/OK (ENTER/V REDU)**.
 - Priporočamo, da televizor nastavite na način Home (Doma), saj to zagotavlja najboljšo sliko v domačem okolju.
 - Način Shop (Trgovina) je namenjen samo uporabi v trgovinah.
- Če je enota po pomoči nastavljena na način Shop (Trgovina), vi pa se želite vrniti v način Dynamic (Home), Dinamično (Doma), pritisnite gumb za glasnost in nato pet sekund držite pritisnjen gumb MENU (MENI) na stranski plošči televizorja.
3. S pritiskom gumba ▲ ali ▼ izberite ustrezní jezik.
Za potrditev izbora pritisnite gumb **ENTER/OK (ENTER/V REDU)**.
 4. Prikaže se sporočilo "Check antenna input." (Preverite vhod antene.) s potrjenim "OK" (V redu).
Pritisnite gumb **ENTER/OK (ENTER/V REDU)**.
 - Preverite, ali je kabel za anteno pravilno priključen.
 5. S pritiskom gumba ▲ ali ▼ izberite ustrežno državo.
Za potrditev izbora pritisnite gumb **ENTER/OK (ENTER/V REDU)**.
 6. Prikaže se sporočilo "Auto Store" (Samodejno shranjevanje) s potrjenim "Start" (Zaženi). Pritisnite gumb **ENTER/OK (ENTER/V REDU)**.
 - Iskanje kanalov se bo samodejno začelo in končalo.
 - Ko so shranjeni vsi kanali, ki so na voljo, se prikaže meni "Clock Set" (Nastavitev ure).
 - Če želite shranjevanje kadarkoli prekiniti, pritisnite gumb **ENTER/OK (ENTER/V REDU)**.
 7. Pritisnite gumb **ENTER/OK (ENTER/V REDU)**.
S pritiskom gumba ◀ ali ▶ izberite "Month", "Day", "Year", "Hour" ali "Minute".
Nastavite "Month", "Day", "Year", "Hour" ali "Minute" tako, da pritisnete gumb ▲ ali ▼.
 - Uro in minute lahko nastavite tudi s pritiskom številskih gumbov na daljinskem upravljalniku.
 8. Za potrditev nastavitve pritisnite gumb **ENTER/OK (ENTER/V REDU)**.



- ◆ **Language (Jezik):** Izberite jezik.
- ◆ **Country (Država):** Izberite državo.
- ◆ **Auto Store (Samodejno shranjevanje):** Samodejno poišče in shrani kanale, ki so na lokalnem območju.
- ◆ **Clock Set (Nastavitev ure):** Nastavi trenuten čas ure televizorja.

Za ponastavitev te funkcije ...

1. Pritisnite gumb **MENU (MENI)**, da prikažete meni.
S pritiskom gumba **▲** ali **▼** izberite "Setup" (Nastavitev) in nato pritisnite gumb **ENTER/OK (ENTER/V REDU)**.
2. Ponovno pritisnite gumb **ENTER/OK (ENTER/V REDU)**, da izberete "Plug & Play".
3. Prikaže se sporočilo "Start Plug & Play" (Zaženi Plug & Play).



- Samodejno shranjevanje kanalov
- Ročno shranjevanje kanalov



Samodejno shranjevanje kanalov

Poiščete lahko razpoložljive frekvenčne razpone (odvisno od države).

Samodejno dodeljene številke programov mogoče niso skladne z dejanskimi ali zelenimi številkami programov. Številke lahko razvrstite ročno in izbrisate vse neželene kanale.

1. Pritisnite gumb **MENU (MENI)**, da prikažete meni.
S pritiskom gumba **▲** ali **▼** izberite "Channel" (Kanal), nato pritisnite gumb **ENTER/OK (ENTER/V REDU)**.
2. S pritiskom gumba **ENTER/OK (ENTER/V REDU)** izberite "Country" (Država).
3. S pritiskom gumba **▲** ali **▼** izberite ustrezno državo.
Za potrditev izbora pritisnite gumb **ENTER/OK (ENTER/V REDU)**.
4. S pritiskom gumba **▲** ali **▼** izberite "Auto Store" (Samodejno shranjevanje), nato pritisnite gumb **ENTER/OK (ENTER/V REDU)**.
5. Pritisnite gumb **ENTER/OK (ENTER/V REDU)**.
 - Televizor bo začel shranjevati vse kanale, ki so na voljo.
 - Če želite shranjevanje kadarkoli prekiniti in se vrniti na meni "Channel" (Kanal), pritisnite gumb **ENTER/OK (ENTER/V REDU)**.
6. Ko se shranijo vsi kanali, ki so na voljo, se prikaže meni "Sort" (Razvrščanje).

Ročno shranjevanje kanalov

Shranite lahko do 100 kanalov, vključno s tistimi, ki jih sprejemate prek kabelskih omrežij.

Pri ročnem shranjevanju kanalov lahko izberete:



- ◆ Ali bi radi shranili posamezne najdene kanale.
 - ◆ Številko programa vsakega shranjenega kanala, ki ga želite identificirati.
1. Pritisnite gumb **MENU (MENI)**, da prikažete meni.
S pritiskom gumba **▲** ali **▼** izberite "Channel" (Kanal), nato pritisnite gumb **ENTER/OK (ENTER/V REDU)**.
 2. S pritiskom gumba **▲** ali **▼** izberite "Manual Store" (Ročno shranjevanje), nato pritisnite gumb **ENTER/OK (ENTER/V REDU)**.
 3. S pritiskom gumba **ENTER/OK (ENTER/V REDU)** izberite "Programme" (Program).
 4. Da bi kanalu določili številko programa, s pritiskom na gumb **▲** ali **▼** poiščite ustrezno številko, nato pritisnite gumb **ENTER/OK (ENTER/V REDU)**.
 - Številko programa lahko nastavite tudi s pritiskom številskih gumbov na daljinskem upravljalniku.
 5. S pritiskom gumba **▲** ali **▼** izberite "Colour System" (Barvni sistem), nato pritisnite gumb **ENTER/OK (ENTER/V REDU)**.
 6. S pritiskom gumba **▲** ali **▼** izberite zeleni barvni standard, nato pritisnite gumb **ENTER/OK (ENTER/V REDU)**.
 7. S pritiskom gumba **▲** ali **▼** izberite "Sound System" (Zvočni sistem), nato pritisnite gumb **ENTER/OK (ENTER/V REDU)**.
 8. S pritiskom gumba **▲** ali **▼** izberite zeleni zvočni sistem, nato pritisnite gumb **ENTER/OK (ENTER/V REDU)**.
 - Če zvok ni normalen ali ga ni, ponovno izberite zeleni zvočni sistem.
 9. Če poznate številko kanala, ki ga želite shraniti, s pritiskom gumba **▲** ali **▼** izberite "Channel" (Kanal). Pritisnite gumb **ENTER/OK (ENTER/V REDU)**. S pritiskom gumba **▲** ali **▼** izberite **C** (Običajna antena) ali **S** (Kabelski kanal). S pritiskom gumba **▶** izberite kanal. S pritiskom gumba **▲** ali **▼** izberite zeleno številko, nato pritisnite gumb **ENTER/OK (ENTER/V REDU)**.
 - Kanalni način: **P** (Programski način), **C** (Način običajne antene), **S** (Način kabelskega kanala)
 - Številko kanala lahko nastavite tudi s pritiskom številskih gumbov na daljinskem upravljalniku.
 10. Če ne poznate številke kanalov, s pritiskom gumba **▲** ali **▼** izberite "Search" (Išči). Pritisnite gumb **ENTER/OK (ENTER/V REDU)**. Poiščite ga s pritiskom gumba **▲** ali **▼**, nato pritisnite gumb **ENTER/OK (ENTER/V REDU)**.
 11. S pritiskom gumba **▲** ali **▼** izberite "Store" (Shrani). S pritiskom gumba **ENTER/OK (ENTER/V REDU)** izberite "OK" (V redu).
 12. Za vsak kanal, ki ga želite shraniti, ponovite korake od 3 do 11.

- ◆ **Programme (Program):** Izbere številko programa za kanal.
- ◆ **Colour System (Barvni sistem):** Nastavi ustrezni barvni sistem.
- ◆ **Sound System (Zvočni sistem):** Nastavi ustrezni zvočni sistem.
- ◆ **Channel (Kanal):** Izbere kanal.
- ◆ **Search (Išči):** Poišče frekvenčno vrednost za kanal.
- ◆ **Store (Shrani):** Shrani nastavitve.

Nastavitev seznamov kanalov

Nastavite kanale po vaši želji.

Želeni kanal lahko enostavno izbrisete, dodate ali zaklenete.

1. Pritisnite gumb **MENU (MENI)**, da prikažete meni.
S pritiskom gumba **▲** ali **▼** izberite "Channel" (Kanal), nato pritisnite gumb **ENTER/OK (ENTER/V REDU)**.
2. S pritiskom gumba **▲** ali **▼** izberite "Channel Manager" (Upravitelj kanalov), nato pritisnite gumb **ENTER/OK (ENTER/V REDU)**.
3. Ponovno pritisnite gumb **ENTER/OK (ENTER/V REDU)**, da izberete "Channel List" (Upravitelj kanalov).
4. S pritiskom gumba **►** izberite " ".
5. S pritiskom gumba **▲** ali **▼** izberite neželeni kanal, nato pritisnite gumb **ENTER/OK (ENTER/V REDU)**, da ga prekličete.
6. Za vsak kanal, ki ga želite izbrati ali prekličiti, ponovite koraka 5.
7. Pritisnite gumb **EXIT (IZHOD)** za izhod.
➤ "  " je aktivno, ko je "Child Lock" (Otroška ključavnica) nastavljeno na "On" (Vkllop).



 Te možnosti lahko enostavno izberete s pritiskom gumba **CH LIST (SEZNAM KANALOV)** na daljinskem upravljalniku.



Aktiviranje otroške ključavnice

Ta funkcija nepooblaščenim uporabnikom, kot so otroci, preprečuje gledanje neprimernega programa, in sicer s preprečitvijo predvajanja slike in zvoka.

Otroške ključavnice ni mogoče sprostiti z gumbi ob strani. Nastavitev Child Lock (Otroška ključavnica) lahko sprostite samo z daljinskim upravljalnikom, zato ga hranite izven doseg a otrok.

1. Pritisnite gumb **MENU (MENI)**, da prikažete meni.
S pritiskom gumba **▲** ali **▼** izberite "Channel" (Kanal), nato pritisnite gumb **ENTER/OK (ENTER/V REDU)**.
2. S pritiskom gumba **▲** ali **▼** izberite "Channel Manager" (Upravitelj kanalov), nato pritisnite gumb **ENTER/OK (ENTER/V REDU)**.
3. Ponovno pritisnite gumb **▲** ali **▼**, da izberete "Child Lock" (Otroška ključavnica), nato pritisnite gumb **ENTER/OK (ENTER/V REDU)**.
4. Ponovno pritisnite gumb **▲** ali **▼**, da izberete "On" (Vkllop) ali "Off" (Izklop). Pritisnite gumb **ENTER/OK (ENTER/V REDU)**.
5. S pritiskom **▲** ali **▼** izberite "Channel List" (Seznam kanalov), nato pritisnite gumb **ENTER/OK (ENTER/V REDU)**, da ga prekličete.
6. S pritiskom gumba **►** izberite " ".
7. S pritiskom gumba **▲** ali **▼** izberite kanale za zaklep, nato pritisnite gumb **ENTER/OK (ENTER/V REDU)**.
8. Korake ponovite za vsak kanal, ki ga želite zakleniti ali odkleniti.
9. Pritisnite gumb **EXIT (IZHOD)** za izhod.
➤ V "Child Lock" (Otroška ključavnica) izberite "On" (Vkllop) ali "Off" (Izklop) za enostavno aktiviranje ali deaktiviranje kanalov, za katere je izbrano " ".

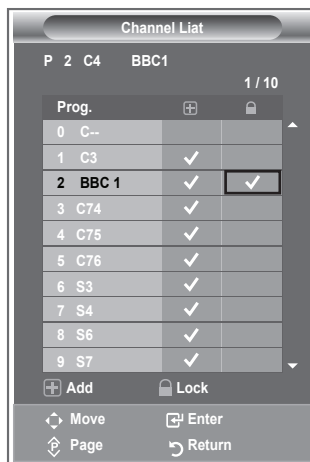

Razvrščanje shranjenih kanalov

Številki dveh kanalov lahko zamenjate, da:

- ◆ Spremenite številsko zaporedje, v katerem so bili kanali samodejno shranjeni.
 - ◆ Kanalom, ki jih najpogosteje gledate, dodelite številke, ki si jih zlahka zapomnite.
1. Pritisnite gumb **MENU (MENI)**, da prikažete meni. S pritiskom gumba **▲** ali **▼** izberite "Channel" (Kanal), nato pritisnite gumb **ENTER/OK (ENTER/V REDU)**.
 2. S pritiskom gumba **▲** ali **▼** izberite "Sort" (Razvrščanje), nato pritisnite gumb **ENTER/OK (ENTER/V REDU)**.
 3. S pritiskanjem gumba **▲** ali **▼** izberite številko kanala, ki jo želite spremeniti. Pritisnite gumb **ENTER/OK (ENTER/V REDU)**.
 - Izbrana številka in ime kanala se premakneta na desno stran.
 4. S pritiskom gumba **▲** ali **▼** se pomaknite na položaj, v katerega želite spremeniti kanal, nato pritisnite gumb **ENTER/OK (ENTER/V REDU)**.
 - Izbrani kanal je zamenjan s kanalom, ki je bil predhodno shranjen na izbrano številko.
 5. Ponovite koraka **3** in **4**, da shranite drugi kanal.
 6. Pritisnite gumb **EXIT (IZHOD)** za izhod.

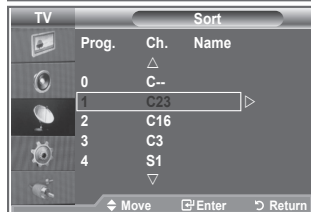

Poimenovanje kanalov

Imena kanalov bodo dodeljena samodejno po sprejemu informacij o kanalih. Ta imena lahko spreminjate in tako dodeljujete nova imena.

1. Pritisnite gumb **MENU (MENI)**, da prikažete meni. S pritiskom gumba **▲** ali **▼** izberite "Channel" (Kanal), nato pritisnite gumb **ENTER/OK (ENTER/V REDU)**.
2. S pritiskom gumba **▲** ali **▼** izberite "Name" (Ime), nato pritisnite gumb **ENTER/OK (ENTER/V REDU)**.
3. Po potrebi izberite kanal, ki ga želite na novo poimenovati, s pritiskom gumba **▲** ali **▼**. Pritisnite gumb **ENTER/OK (ENTER/V REDU)**.
 - Okoli polja z imenom se prikaže izbirna vrstica.

Za ...	Storite naslednje ...
Izberite črko, številko ali simbol	Pritisnite gumb ▲ ali ▼
Pomaknite se na naslednjo črko	Pritisnite gumb ▶
Pomaknite se na prejšnjo črko	Pritisnite gumb ◀
Potrdite ime	Pritisnite gumb ENTER/OK (ENTER/V REDU)



- Na voljo so naslednji znaki: Črke abecede (A–Z), številke (0–9) in posebni znaki (-, presledek).
5. Za vsak kanal, ki ga želite na novo poimenovati, ponovite koraka **3** in **4**.
 6. Pritisnite gumb **EXIT (IZHOD)** za izhod.

Fina naravnava kanalov

S fino naravnavo ročno prilagodite določeni kanal za optimalen sprejem.

1. S številskimi gumbi neposredno izberite kanal, ki ga želite fino naravnati.
2. Pritisnite gumb **MENU (MENI)**, da prikažete meni. S pritiskom gumba **▲** ali **▼** izberite "Channel" (Kanal), nato pritisnite gumb **ENTER/OK (ENTER/V REDU)**.
3. S pritiskom gumba **▲** ali **▼** izberite "Fine Tune" (Fina naravnava), nato pritisnite gumb **ENTER/OK (ENTER/V REDU)**.
4. S pritiskom gumba **◀** ali **▶** prilagodite fino naravnavo. Pritisnite gumb **ENTER/OK (ENTER/V REDU)**.
5. Pritisnite gumb **EXIT (IZHOD)** za izhod.
 - Shranjeni fino naravnani kanali so označeni z zvezdico "*" na desni strani številke kanala na traku s kanalom. Številka kanala pa postane rdeča.
 - Za ponastavitev fine naravnave s pritiskom gumba **▲** ali **▼** izberite "Reset" (Ponastavi), nato pritisnite gumb **ENTER/OK (ENTER/V REDU)**.

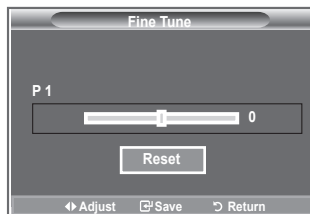

Sprememba slikovnega standarda

Izberete lahko vrsto slike, ki najbolj ustreza vašim zahtevam.

1. Pritisnite gumb **MENU (MENI)**, da prikažete meni. S pritiskom gumba **ENTER/OK (ENTER/V REDU)** izberite "Picture" (Slika).
2. Ponovno pritisnite gumb **ENTER/OK (ENTER/V REDU)**, da izberete "Mode" (Način).
3. S pritiskom gumba **▲** ali **▼** izberite želeni slikovni učinek. Pritisnite gumb **ENTER/OK (ENTER/V REDU)**.
4. Pritisnite gumb **EXIT (IZHOD)** za izhod.

◆ Dynamic (Dinamično):	Izbere sliko za visoko ločljivost v svetlem prostoru.
◆ Standard (Standardno):	Izbere sliko za optimalen prikaz v normalnem okolju.
◆ Movie (Film):	Izbere sliko za udobno gledanje v temnem prostoru.

- Način Picture (Slika) morate prilagoditi za vsak vhodni vir posebej.
- Na tovarniške slikovne vrednosti se lahko vrnete, če izberete "Reset" (Ponastavi). (Oglejte si "Ponastavitev slikovnih nastavitvev na tovarniške vrednosti" na strani 18)

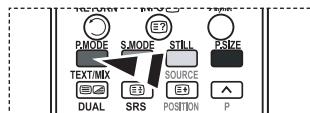
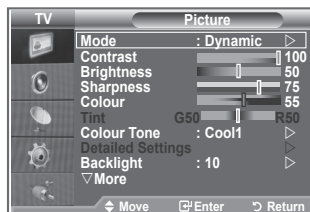

Slikovne nastavitve lahko izberete tudi s pritiskom gumba **P.MODE (NAČIN SLIKA)** na daljinskem upravljalniku.

Prilagoditev slike po meri

Televizor ima več nastavitev za nadzor kakovosti slike.

1. Za izbiro želenega slikovnega učinka sledite navodilom pod "Sprememba slikovnega standarda" od 1 do 3.
2. S pritiskom gumba ▲ ali ▼ izberite določeni element. Pritisnite gumb **ENTER/OK (ENTER/V REDU)**.
3. S pritiskom gumba ◀ ali ▶ povečajte ali zmanjšajte vrednost določenega elementa. Pritisnite gumb **ENTER/OK (ENTER/V REDU)**.
4. Pritisnite gumb **EXIT (IZHOD)** za izhod.

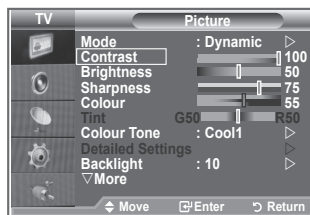

- ◆ **Contrast (Kontrast):** Prilagodi svetlost in temnost med predmeti in ozadjem.
- ◆ **Brightness (Svetlost):** Nastavi svetlost celotnega zaslona.
- ◆ **Sharpness (Ostrina):** Prilagodi robove predmetov tako, da jih izostrisi ali naredi bolj mehke.
- ◆ **Colour (Barva):** Prilagodi barve tako, da jih posvetli ali potemni.
- ◆ **Tint (NTSC only) (Obarvanost (samo NTSC)):** Prilagodi barve predmetov tako, da jih naredi bolj rdeče ali zelene, da je videz bolj naraven.

- Prilagojene vrednosti se shranijo v skladu z izbranim načinom Picture (Slika).
- V načinu PC je mogoče prilagoditi samo "Contrast" (Kontrast), "Brightness" (Svetlost).
- Funkcija "Tint" je na voljo samo v načinu "HDMI" in "Component".

Sprememba barvnega tona

Izberete lahko barvni ton, ki je najudobnejši za vaše oči.

1. Za izbiro želenega slikovnega učinka sledite navodilom pod "Sprememba slikovnega standarda" od 1 do 3. (Na strani 13.)
2. S pritiskom gumba ▲ ali ▼ izberite "Barvni ton", nato pritisnite gumb **ENTER/OK (ENTER/V REDU)**.
3. S pritiskom gumba ▲ ali ▼ izberite nastavitve želenega barvnega tona. Pritisnite gumb **ENTER/OK (ENTER/V REDU)**.
4. Pritisnite gumb **EXIT (IZHOD)** za izhod.

- ◆ **Cool2 (Hladno 2):** Barvna temperatura je bolj modra kot pri meniju "Cool1" (Hladno 1).
- ◆ **Cool1 (Hladno 1):** Za pomodritev belin.
- ◆ **Normal (Običajno):** Ohranja beline bele.
- ◆ **Warm1 (Toplo 1):** Za pordečitev belin.
- ◆ **Warm2 (Toplo 2):** Barvna temperatura je bolj rdeča kot pri meniju "Warm1" (Toplo 1).

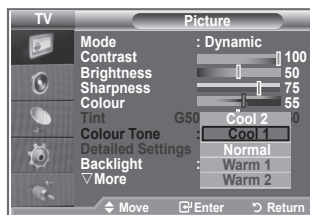
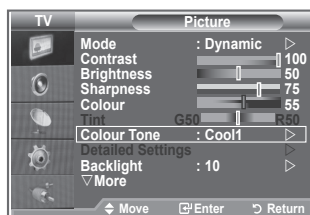

- Prilagojene vrednosti se shranijo v skladu z izbranim načinom Picture (Slika).
- Če je slikovni način nastavljen na Dynamic (Dinamično) ali Standard (Standardno), možnosti Warm1 (Toplo 1) in Warm2 (Toplo 2) ni mogoče izbrati.

Aktiviranje osvetlitve zaslona

Svetlost zaslona lahko prilagodite tako, da prilagodite osvetlitev LCD-zaslona. (0~10)

1. Za izbiro zelenega slikovnega učinka sledite navodilom pod "Sprememba slikovnega standarda" od 1 do 3. (Na strani 13.)
2. S pritiskom gumba ▲ ali ▼ izberite "Backlight" (Osvetlitev zaslona), nato pritisnite gumb **ENTER/OK (ENTER/V REDU)**.
3. S pritiskom gumba ◀ ali ▶ povečajte ali zmanjšajte vrednost določenega elementa.
4. Pritisnite gumb **ENTER/OK (ENTER/V REDU)**. Pritisnite gumb **EXIT (IZHOD)** za izhod.

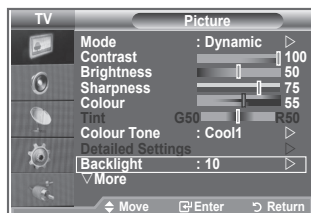

Konfiguracija podrobnih nastavitev slike

Izberete lahko barvni ton, ki je najudobnejši za vaše oči.

1. Pritisnite gumb **MENU (MENI)**, da prikažete meni.
2. S pritiskom gumba **ENTER/OK (ENTER/V REDU)** izberite "Picture" (Slika).
3. S pritiskom gumba **▲** ali **▼** izberite "Detailed Settings" (Podrobne nastavitve), nato pritisnite gumb **ENTER/OK (ENTER/V REDU)**.
4. S pritiskom gumba **▲** ali **▼** izberite zeleno možnost, nato pritisnite gumb **ENTER/OK (ENTER/V REDU)**. Možnosti, ki so na voljo: Black Adjust (Prilagoditev črne), Dynamic Contrast (Dinamični kontrast), Gamma (Gama), White Balance (Izravnava belin), My Colour Control (Moj nadzor barv), Edge Enhancement (Izboljšava robov), Colour Space (Barvni prostor).
5. Ko ste z nastavitvijo zadovoljni, pritisnite gumb **ENTER/OK (ENTER/V REDU)**.
6. Pritisnite gumb **EXIT (IZHOD)** za izhod.

➤ Če je slikovni način nastavljen na Movie ali Standard, lahko izberete možnost Detailed Settings.

➤ Če je DNIe nastavljen na Izklop, možnosti Podrobne nastavitve ni mogoče izbrati, ko je način Slika nastavljen na način Standardno.

◆ **Black Adjust (Nastavitev črne): Off (Izklop)/Low (Nizko)/Medium (Srednje)/High (Visoko)**
Neposredno lahko na izberete raven črne na zaslonu, da prilagodite globino zaslona.

◆ **Dynamic Contrast (Dinamični kontrast): Off (Izklop)/Low (Nizko)/Medium (Srednje)/High (Visoko)**
Prilagodite lahko kontrast zaslona, tako da je za optimalen.

◆ **Gamma (Gama): -3~3**

Prilagodite lahko srednjo svetlost slik.

Pritisčajte gumb **◀** ali **▶**, da dosežete optimalno nastavitve.

◆ **White Balance (izravnava belin): R Offset (Zamik rdeče)/G Offset (Zamik zelene)/B Offset (Zamik modre)/R Gain (Ojačitev rdeče)/G Gain (Ojačitev zelene)/B Gain (Ojačitev modre)/Reset (Ponastavi)**

Prilagodite lahko barvno temperaturo za naravnije barve slik.

R Offset (Zamik rdeče)/G Offset (Zamik zelene)/B Offset (Zamik modre)/R Gain (Ojačitev rdeče)/G Gain (Ojačitev zelene)/B Gain (Ojačitev modre): Sprememba vrednosti prilagoditve osveži prilagojeni zaslon.

S pritiskom gumba **▲** ali **▼** izberite zeleno možnost, nato pritisnite gumb **ENTER/OK (VNOS/V REDU)**.

Pritisčajte gumb **◀** ali **▶**, da dosežete optimalno nastavitve.

Reset (Ponastavi): Predhodno prilagojena izravnava belin bo ponastavljena na tovarniške vrednosti.

◆ **My Colour Control (Moj nadzor barv): Pink (Roza)/Green (Zeleno)/Blue (Modro)/White (Belo)/Reset (Ponastavi)**

To nastavitve lahko nastavite popolnoma po želji.

Pink (Roza)/Green (Zeleno)/Blue (Modro)/White (Belo): Sprememba vrednosti nastavitve osveži naravnani zaslon.

S pritiskom gumba **▲** ali **▼** izberite zeleno možnost, nato pritisnite gumb **ENTER/OK (VNOS/V REDU)**.

Pritisčajte gumb **◀** ali **▶**, da dosežete optimalno nastavitve.

➤ Reset (Ponastavi): Prilagojene barve bodo ponastavljene na tovarniške vrednosti.

◆ **Edge Enhancement (Izboljšava robov): Off/On (Izklop/Vklop)**

Robove predmetov lahko poudarite.

◆ **Colour Space (Barvni prostor): Auto (Samodejno)/Wide (Široko):**

Prostor reprodukcije barv za vhodni signal lahko nastavite na Auto (Samodejno) ali Wide (Široko).

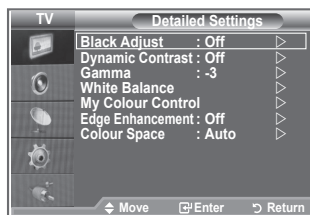
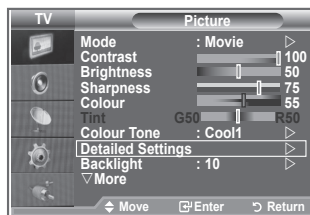



Sprememba velikosti slike

Izberete lahko velikost slike, ki najbolj ustreza vašim zahtevam.

1. Pritisnite gumb **MENU (MENI)**, da prikažete meni.
S pritiskom gumba **ENTER/OK (ENTER/V REDU)** izberite "Picture" (Slika).
2. S pritiskom gumba **▲** ali **▼** izberite "Size" (Velikost), nato pritisnite gumb **ENTER/OK (ENTER/V REDU)**.
3. S pritiskom gumba **▲** ali **▼** izberite želeno možnost. Pritisnite gumb **ENTER/OK (ENTER/V REDU)**.
4. Pritisnite gumb **EXIT (IZHOD)** za izhod.

◆ Auto Wide (Samodejno široko):	Velikost slike samodejno prilagodi razmerju stranic "16:9".
◆ 16 :9:	Velikost slike prilagodi razmerju stranic 16:9, ki je primerno za DVD-je in širokozaslonsko oddajanje.
◆ WIDE Zoom:	Povečava slike nad 4:3.
◆ Zoom:	Poveča sliko, široko 16:9, da jo prilagodi velikosti zaslona (v navpični smeri).
◆ 4:3:	To je privzeta nastavitev za video film in običajno oddajanje.
◆ Just Scan (Nespremenjeno):	Prikaže neprezirano vhodno sliko, ko so vhodni signali HDMI 720p, 1080i.

- Funkcija "Auto Wide" (Samodejno široko) je na voljo samo v načinih "TV", "Ext1" (Zunanje 1), "Ext2" (Zunanje 2), "AV" in "S-Video".
- V načinu PC lahko prilagodite samo načina "16:9" in "4:3".
- Zoom: S pritiskom gumba **◀** ali **▶** izberite . Sliko pomaknite navzgor in navzdol z gumbom **▲** ali **▼**. Ko izberete , z gumbom **▲** ali **▼** povečajte ali zmanjšajte velikost slike v navpični smeri.
- Wide Zoom (Široki zoom): Ko ste z gumbom **▶** ali **ENTER/OK** izbrali , pomaknite zaslon navzgor / navzdol z gumbom **▲** ali **▼**.

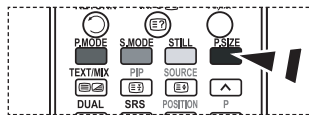
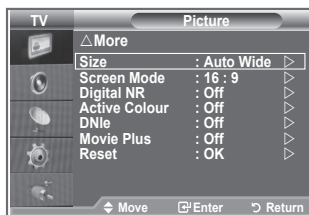

Te možnosti lahko enostavno izberete s pritiskom gumba **P.SIZE (VELIKOST SLIKE)** na daljinskem upravljalniku.

Zamrznitev trenutne slike

Pritisnite gumb **STILL (ZAUSTAVITEV)**, da gibljivo sliko zaustavite v mirujočo. Za preklíc pritisnite ponovno.

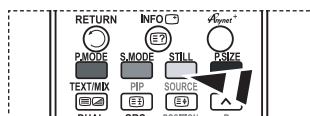

Izbira zaslonskega načina

Ko velikost nastavite velikost slike "Auto Wide" na širokozaslonskem televizorju 16:9, lahko določite velikost slike za sliko 4:3 WSS ali pa ne določite teh nastavitvev. V posameznih evropskih državah so zahtevane različne velikosti slike, zato to funkcijo izbere uporabnik.

1. Pritisnite gumb **MENU (MENI)**, da prikažete meni. S pritiskom gumba **ENTER/OK (ENTER/V REDU)** izberite "Picture" (Slika).
2. S pritiskom gumba **▲** ali **▼** izberite "Screen Mode" ((Zaslonski način), nato pritisnite gumb **ENTER/OK (ENTER/V REDU)**.
3. S pritiskom gumba **▲** ali **▼** izberite zeleno možnost. Pritisnite gumb **ENTER/OK (ENTER/V REDU)**.
Možnosti, ki so na voljo: 16:9, Wide 4:3 (Široki 4:3), Zoom, 4:3
 - ◆ 16:9: Nastavitev slike na široki način 16:9.
 - ◆ Wide Zoom (Široki zoom): Povečava slike nad 4:3.
 - ◆ Zoom: Navpična povečava slike na zaslonu.
 - ◆ 4:3: Nastavitev slike na običajni način 4:3.
4. Pritisnite gumb **EXIT (IZHOD)** za izhod.
 - Picture Size (Velikost slike) je na voljo v načinu Auto Wide (Samodejno široko)
 - Funkcija ni na voljo v načinu PC, Komponentno ali HDMI.

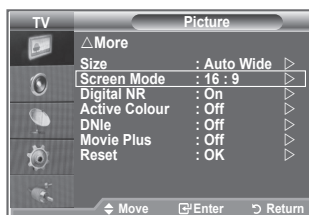

Ponastavitev nastavitvev slike na tovarniške vrednosti

Vrnete se lahko na tovarniške slikovne vrednosti.

1. Za izbiro zelenega slikovnega učinka sledite navodilom pod "Sprememba slikovnega standarda", številka 1 do 3, na strani 13.
2. S pritiskom gumba **▲** ali **▼** izberite "Reset" (Ponastavi), nato pritisnite gumb **ENTER/OK (ENTER/V REDU)**.
3. S pritiskom gumba **▲** ali **▼** izberite "OK" (V redu) ali "Cancel" (Prekliči). Pritisnite gumb **ENTER/OK (ENTER/V REDU)**.
4. Pritisnite gumb **EXIT (IZHOD)** za izhod.
 - "Reset" (Ponastavi) bo nastavljeno za vsak slikovni način.

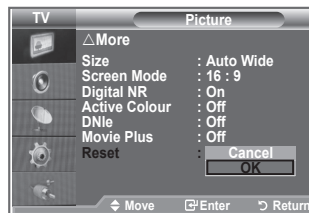
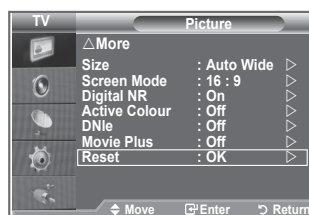

Digitalno odpravljanje šumov/Aktivna barva/DNle/Film plus

Če je sprejeti TV-signal šibak, lahko aktivirate funkcijo Digital Noise Reduction (Digitalno odpravljanje šumov) za zmanjšanje statičnih motenj in odsevov na zaslonu.

1. Pritisnite gumb **MENU (MENI)**, da prikažete meni. S pritiskom gumba **ENTER/OK (ENTER/V REDU)** izberite "Picture" (Slika).
2. S pritiskom gumba **▲** ali **▼** izberite zeleno možnost, nato pritisnite gumb **ENTER/OK (ENTER/V REDU)**.
Možnosti, ki so na voljo: Digital NR (Digitalno odpravljanje šumov), Active Colour (Aktivna barva), DNle, Movie Plus (Film plus).
3. Ko ste z nastavitvijo zadovoljni, pritisnite gumb **ENTER/OK (ENTER/V REDU)**.
4. Pritisnite gumb **EXIT (IZHOD)** za izhod.

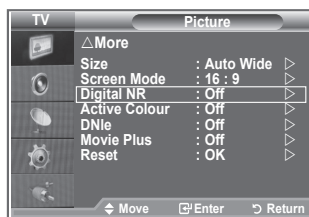

◆ Digital NR (Digitalno odpravljanje šumov): Off (Izklop)/Low (Nizko)/Medium (Srednje)/High (Visoko)/Auto (Samodejno)

Če je sprejeti TV-signal šibak, lahko vklopite to funkcijo za zmanjšanje statičnih motenj in odsevov na zaslonu.

➤ Funkcija ni na voljo v načinu PC.

◆ Active Colour (Aktivna barva): Off (Izklop)/On (Vklop)

Če vklopite to funkcijo, bodo barve neba in trave močnejše in jasnejše, tako da bo slika na zaslonu bolj živa.

➤ Funkcija ni na voljo v načinu PC.

➤ Funkcija ni na voljo v načinu Movie (Film) in Standard (Standardno).

◆ DNle: Off (Izklop)/Demo (Predstavitel)/On (Vklop)

Ta televizor si pri zagotavljanju visoke kakovosti slike pomaga s funkcijo DNle. Če DNle nastavite na vklop, si lahko zaslon ogledate z aktivirano funkcijo DNle. Če DNle nastavite na Demo (Predstavitel), si lahko v demonstracijske namene na zaslonu ogledate DNle in običajno sliko. Z uporabo te funkcije lahko ocenite razliko v kakovosti slike.

➤ DNle (Digital Natural Image engine) **DNle™**

Ta funkcija omogoča predvajanje natančnejše slike s 3D-zmanjševanjem šumov, izboljšavo podrobnosti, kontrasta in belin. Nov algoritem poravnave slike omogoča svetlejšo, čistejšo in podrobnejšo sliko. Tehnologija DNle™ bo vsak signal prilagodila vašim očem.

➤ Funkcija ni na voljo v načinu PC.

➤ Funkcija ni na voljo v načinu Movie (Film).

◆ Movie Plus (Film plus): Off (Izklop)/On (Vklop)

Naravnije kožne tone in jasnejše besedilo lahko gledate tudi pri hitro gibljivih slikah.

➤ To funkcijo uporabite, ko gledate filme.

➤ Način Wide Zoom (Široki zoom), Zoom in Just Scan (Nespremenjeno) ni podprt.

➤ Funkcija ni na voljo v načinu PC.

Gledanje slike v sliki (PIP)

V glavni sliki lahko prikažete podsliko TV-programa ali video vhoda. Tako lahko gledate sliko TV-programa ali video vhoda iz katere koli priključene opreme, medtem ko gledate glavno sliko.

1. Pritisnite gumb **MENU (MENI)**, da prikažete meni.
S pritiskom gumba **▲** ali **▼** izberite "Setup" (Nastavitve), nato pritisnite gumb **ENTER/OK (ENTER/V REDU)**.
2. S pritiskom gumba **▲** ali **▼** izberite "PIP", nato pritisnite gumb **ENTER/OK (ENTER/V REDU)**.
3. Ponovno pritisnite gumb **ENTER/OK (ENTER/V REDU)**.
S pritiskom gumba **▲** ali **▼** izberite "On" (Vklop), nato pritisnite gumb **ENTER/OK (ENTER/V REDU)**.
➤ Če je aktiviran PIP, se velikost glavne slike vrne na "16:9".
4. S pritiskom gumba **▲** ali **▼** izberite "Source" (Vir), nato pritisnite gumb **ENTER/OK (ENTER/V REDU)**. S pritiskom na gumb **▲** ali **▼** izberite vir podslike, nato pritisnite gumb **ENTER/OK (ENTER/V REDU)**.
➤ Podsliko lahko uporabite pri različnih izborih virov, odvisno od tega, na kateri vir je nastavljena glavna slika.
5. Z gumbom **▲** ali **▼** izberite nastavev "Size" (Velikost) podslike, nato pritisnite gumb **ENTER/OK (ENTER/V REDU)**.
S pritiskom gumba **▲** ali **▼** izberite velikost podslike, nato pritisnite gumb **ENTER/OK (ENTER/V REDU)**.
➤ Če je glavna slika v načinu "PC" in "Component", "Size" (Velikost) ni na voljo.
6. S pritiskom gumba **▲** ali **▼** izberite "Position" (Položaj), nato pritisnite gumb **ENTER/OK (ENTER/V REDU)**.
S pritiskom gumba **▲** ali **▼** izberite položaj podslike, nato pritisnite gumb **ENTER/OK (ENTER/V REDU)**.
7. S pritiskom gumba **▲** ali **▼** izberite "Programme" (Program), nato pritisnite gumb **ENTER/OK (ENTER/V REDU)**.
S pritiskom gumba **▲** ali **▼** izberite kanal, ki ga želite gledati v podsliki. Pritisnite gumb **ENTER/OK (ENTER/V REDU)**.
➤ Možnost "Programme" (Program) je aktivna, če je podslika nastavljena na televizor.
8. Pritisnite gumb **EXIT (IZHOD)** za izhod.
➤ Ko na glavnem zaslonu gledate igro ali karaoke, lahko slika v oknu PIP postane malce nenaravna.

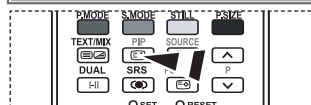
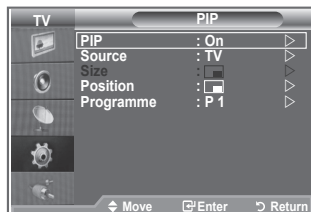

 S pritiskanjem gumba **PIP** na daljinskem upravljalniku aktivirate ali deaktivirate "PIP".

◆ Source (Vir):	Izberete lahko vir podslike.
◆ Size (Velikost):	Izberete lahko velikost podslike.
◆ Position (Položaj):	Za premik podslike.
◆ Programme (Program):	Za zamenjavo podslike.

Nastavitve PIP

O: PIP deluje, X: PIP ne deluje

Slika	Analogna TV	Ext.1	Ext.2	AV	S-Video	Komponentno	HDMI	PC	Digitalna TV
Glavna									
Komponentno	O	O	O	O	X	X	X	X	X
HDMI	O	O	O	O	X	X	X	X	X
PC	O	O	O	O	X	X	X	X	X

Raven črne HDMI

Neposredno lahko na izberete raven črne na zaslonu, da prilagodite globino zaslona.

1. Pritisnite gumb **MENU (MENI)**, da prikažete meni.
S pritiskom gumba **▲** ali **▼** izberite "Setup" (Nastavitev), nato pritisnite gumb **ENTER/OK (ENTER/V REDU)**.
2. S pritiskom gumba **▲** ali **▼** izberite "HDMI Black Level" (Raven črne HDMI), nato pritisnite gumb **ENTER/OK (ENTER/V REDU)**.
3. S pritiskom gumba **▲** ali **▼** izberite "Normal" (Običajno) ali "Low" (Nizko), nato pritisnite gumb **ENTER/OK**.
4. Pritisnite gumb **EXIT (IZHOD)** za izhod.
➤ Funkcija je aktivna samo, kadar je zunanji vhod povezan s HDMI (signali RGB).

◆ **Normal (Običajno):** Zaslona postane svetlejši.

◆ **Low (Nizko):** Zaslona postane temnejši.

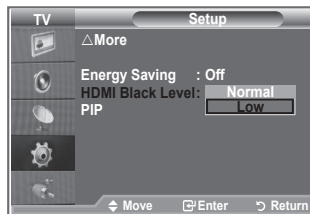
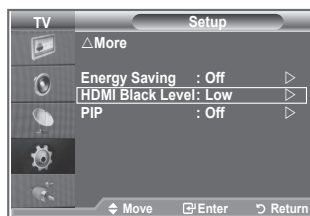

Sprememba zvočnega standarda

Izberete lahko vrsto posebnih zvočnih učinkov ob gledanju določene oddaje.

1. Pritisnite gumb **MENU (MENI)**, da prikažete meni.
S pritiskom gumba **▲** ali **▼** izberite "Sound" (Zvok), nato pritisnite gumb **ENTER/OK (ENTER/V REDU)**.
2. Ponovno pritisnite gumb **ENTER/OK (ENTER/V REDU)**, da izberete "Mode" (Način).
3. S pritiskom gumba **▲** ali **▼** izberite zeleni zvočni učinek, nato pritisnite gumb **ENTER/OK (ENTER/V REDU)**.
4. Pritisnite gumb **EXIT (IZHOD)** za izhod.

◆ **Standard (Standardno):** Izbere običajni zvočni način.

◆ **Music (Glasba):** Glasba je bolj poudarjena kot glasovi.

◆ **Movie (Film):** Za žive in polne zvoke za filme.

◆ **Speech (Govor):** Glasovi so bolj poudarjeni kot drugi zvoki.

◆ **Custom (Po meri):** Izbere vaše zvočne nastavitve po meri. (Oglejte si "Prilagoditev zvočnih nastavitvev".)

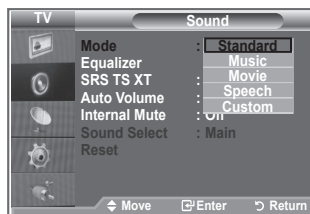
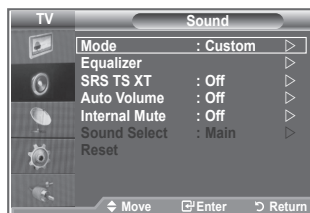

Prilagajanje zvočnih nastavitev

Zvočne nastavitve lahko prilagodite popolnoma po vaši želji.

1. Pritisnite gumb **MENU (MENI)**, da prikažete meni.
S pritiskom gumba ▲ ali ▼ izberite "Sound" (Zvok), nato pritisnite gumb **ENTER/OK (ENTER/V REDU)**.
2. S pritiskom gumba ▲ ali ▼ izberite "Equalizer" (Izenačevalnik), nato pritisnite gumb **ENTER/OK (ENTER/V REDU)**.
3. S pritiskom gumba ◀ ali ▶ izberite določeni element. Pritisnite gumb **ENTER/OK (ENTER/V REDU)**.
4. S pritiskom gumba ▲ ali ▼ dosežite želene nastavitve. Pritisnite gumb **ENTER/OK (ENTER/V REDU)**.
5. Pritisnite gumb **EXIT (IZHOD)** za izhod.
➤ Če te nastavitve spremenite, se Sound Mode (Zvočni način) samodejno preklopi na "Custom" (Po meri).

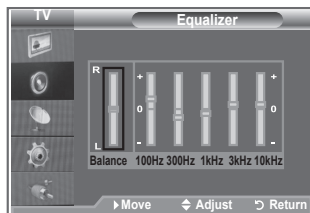
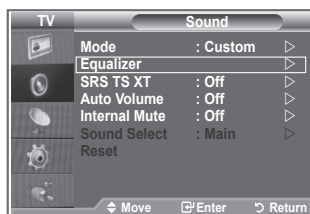

Nastavitev TruSurround XT (SRS TS XT)

TruSurround XT je patentirana tehnologija SRS za predvajanje 5,1-večkanalne vsebine preko dveh zvočnikov. TruSurround proizvaja odličen, virtualni prostorski zvok prek kateregakoli sistema z dvema zvočnikoma, tudi preko notranjih zvočnikov televizorja. Tehnologija je popolnoma skladna z vsemi večkanalnimi formati.

1. Pritisnite gumb **MENU (MENI)**, da prikažete meni.
S pritiskom gumba ▲ ali ▼ izberite "Sound" (Zvok), nato pritisnite gumb **ENTER/OK (ENTER/V REDU)**.
2. S pritiskom gumba ▲ ali ▼ izberite "SRS TS XT", nato pritisnite gumb **ENTER/OK (ENTER/V REDU)**.
3. S pritiskom gumba ▲ ali ▼ izberite "On" (Vklop) ali "Off" (Izklop). Pritisnite gumb **ENTER/OK (ENTER/V REDU)**.
4. Pritisnite gumb **EXIT (IZHOD)** za izhod.



TruSurround XT, SRS in so blagovne znamke podjetja SRS Labs, Inc. Tehnologija TruSurround XT je vgrajena z licenco podjetja SRS Labs, Inc.

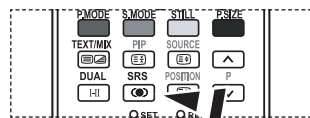
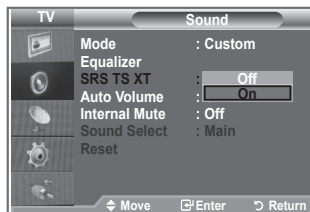
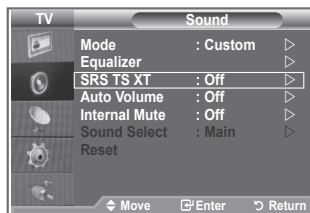

Te možnosti lahko enostavno nastavite s pritiskom gumba **SRS** na daljinskem upravljalniku.

Priključitev slušalk

Da TV-program, ki ga gledate, ne bi motil ostalih oseb v prostoru, lahko na televizor priključite slušalke.

- Ko vtič slušalk vstavite v ustrezna vrata, lahko v meniju Sound (Zvok) uporabljate samo "SRS TS XT" in "Auto Volume" (Samodejna glasnost).
- Daljša uporaba slušalk pri večji glasnosti lahko poškoduje sluh.
- Ko na sistem priključite slušalke, zvok ne bo prihajal iz zvočnikov.
- Glasnost slušalk in glasnost TV se prilagajata različno.



Izbira zvočnega načina

Zvočni način nastavite s pritiskom gumba "DUAL". Ko ga pritisnete, se na zaslону prikaže trenutni zvočni sistem.

	Vrsta zvoka	DUAL 1/2	Privzeto
FM stereo	Mono	MONO	Samodejen preklop
	Stereo	STEREO ↔ MONO	
	Dual	DUAL 1 ↔ DUAL 2	DUAL 1
NICAM stereo	Mono	MONO	Samodejen preklop
	Stereo	MONO ↔ STEREO	
	Dual	MONO ↔ DUAL 1 DUAL 2 ←	DUAL 1

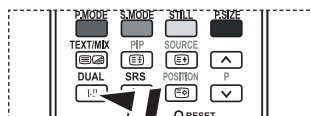

Te možnosti lahko enostavno nastavite s pritiskom gumba **DUAL** na daljinskem upravljalniku.

- Če je stereo signal šibak in pride do samodejnega preklopa, preklopite na Mono.

Samodejna prilagoditev glasnosti

Vsaka postaja ima signale z različnimi značilnostmi, zato ni enostavno prilagajati glasnosti ob vsaki zamenjavi kanala. Funkcija omogoča samodejno prilagoditev glasnosti zelenega kanala z znižanjem glasnosti v primeru visokega modulacijskega signala ali z zvišanjem glasnosti v primeru nizkega modulacijskega signala.

1. Pritisnite gumb **MENU (MENI)**, da prikažete meni. S pritiskom gumba **▲** ali **▼** izberite "Sound" (Zvok), nato pritisnite gumb **ENTER/OK (ENTER/V REDU)**.
2. S pritiskom gumba **▲** ali **▼** Izberite "Auto Volume" (Samodejna glasnost), nato pritisnite gumb **ENTER/OK (ENTER/V REDU)**.
3. S pritiskom gumba **▲** ali **▼** izberite "On" (Vkllop) ali "Off" (Izklop). Pritisnite gumb **ENTER/OK (ENTER/V REDU)**.
4. Pritisnite gumb **EXIT (IZHOD)** za izhod.

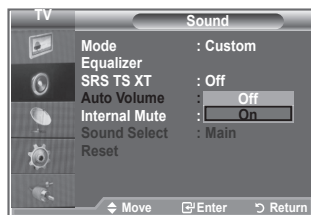
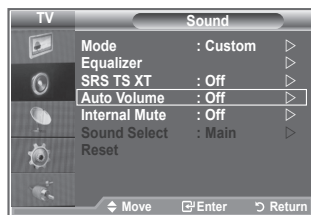

Izbira funkcije izklopa zvoka notranjih zvočnikov

Če želite slišati zvok iz ločenih zvočnikov, izklopite notranji ojačevalnik.

1. Pritisnite gumb **MENU (MENI)**, da prikažete meni.
S pritiskom gumba ▲ ali ▼ izberite "Sound" (Zvok), nato pritisnite gumb **ENTER/OK (ENTER/V REDU)**.
2. S pritiskom gumba ▲ ali ▼ izberite "Internal Mute" (Izklop zvoka notranjih zvočnikov), nato pritisnite gumb **ENTER/OK (ENTER/V REDU)**.
3. S pritiskom gumba ▲ ali ▼ izberite "On" (Vklop) ali "Off" (Izklop). Pritisnite gumb **ENTER/OK (ENTER/V REDU)**.
4. Pritisnite gumb **EXIT (IZHOD)** za izhod.
➤ Ko je možnost "Internal Mute" (Izklop zvoka notranjih zvočnikov) nastavljena na "On" (Vklop), menijev Sound (Zvok) ni mogoče prilagajati, razen "Sound Select" (Izbira zvoka) (v načinu PIP).

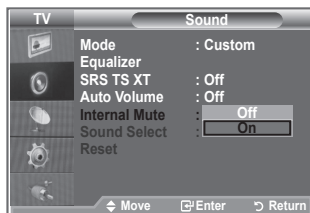
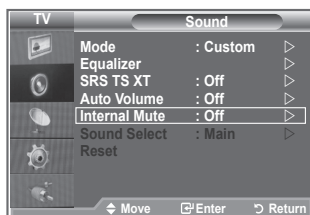

Poslušanje zvoka podslike

Ko so aktivirane funkcije PIP, lahko poslušate zvok podslike.

1. Pritisnite gumb **MENU (MENI)**, da prikažete meni.
S pritiskom gumba ▲ ali ▼ izberite "Sound" (Zvok), nato pritisnite gumb **ENTER/OK**.
2. S pritiskom gumba ▲ ali ▼ izberite "Sound Select" (Izbira zvoka), nato pritisnite gumb **ENTER/OK**.
3. S pritiskom gumba ▲ ali ▼ izberite "Sub" (Podslika). Pritisnite gumb **ENTER/OK**.
4. Pritisnite gumb **EXIT (IZHOD)** za izhod.

◆ **Main (Glavna slika):** Za poslušanje zvoka glavne slike.

◆ **Sub (Podslika):** Za poslušanje zvoka podslike.

- To možnost lahko izberete, ko je "PIP" nastavljen na "On" (Vklop).

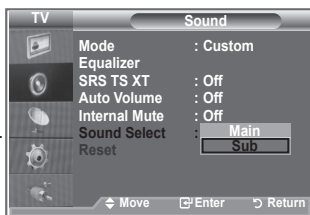
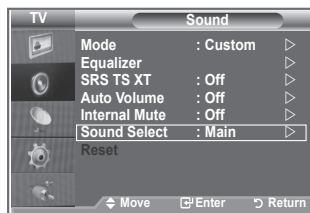

Ponastavitev zvočnih nastavitev na tovarniške vrednosti

Če možnost Game Mode (Način igre) nastavite na On (Vklop), se aktivira funkcija Reset Sound (Ponastavitev zvoka). Če po nastavitvi izenačevalnika izberete funkcijo Reset (Ponastavitev), se nastavitev izenačevalnika ponastavi na tovarniške vrednosti.

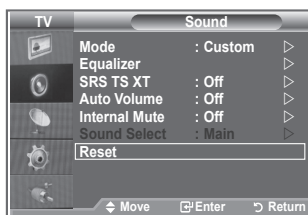

1. Pritisnite gumb **MENU (MENI)**, da prikažete meni.
S pritiskom gumba **▲** ali **▼** izberite "Sound" (Zvok), nato pritisnite gumb **ENTER/OK (ENTER/V REDU)**.
2. S pritiskom gumba **▲** ali **▼** izberite "Reset" (Ponastavi), nato pritisnite gumb **ENTER/OK (ENTER/V REDU)**.
3. Pritisnite gumb **EXIT (IZHOD)** za izhod.
➤ To možnost lahko izberete, ko je "Game Mode" (Način igre) nastavljen na "On" (Vklop).

Nastavitev in prikaz trenutnega časa

Uro televizorja lahko nastavite tako, da se ob pritisku gumba **INFO (INFORMACIJE)** prikaže trenutni čas. Če želite uporabljati samodejni vklopni/izklopni časovnik, morate nastaviti čas.



1. Pritisnite gumb **MENU (MENI)**, da prikažete meni.
S pritiskom gumba **▲** ali **▼** izberite "Setup" (Nastavitev), nato pritisnite gumb **ENTER/OK (ENTER/V REDU)**.
2. S pritiskom gumba **▲** or **▼** izberite "Time" (Čas), nato pritisnite gumb **ENTER/OK (ENTER/V REDU)**.
3. S pritiskom gumba **ENTER/OK (ENTER/V REDU)** izberite "Clock Set" (Nastavitev ure).

Za ...	Pritisnite ...
Pomik na "Month", "Day", "Year", "Hour" ali "Minute"	◀ Gumb ali ▶
Nastavitev možnosti "Month", "Day", "Year", "Hour" ali "Minute"	▲ Gumb ali ▼
Pritisnite gumb ENTER/OK (ENTER/V REDU) .	

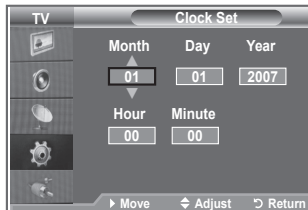

5. Pritisnite gumb **EXIT (IZHOD)** za izhod.
➤ Če izključite napajalni kabel, morate uro ponovno nastaviti.
➤ Možnosti Year (Leto), Month (Mesec), Day (Datum), Hour (Ura) in Minute (Minuta) lahko nastavite tudi s pritiskanjem številskih gumbov na daljinskem upravljalniku.

Nastavitev izklopnega časovnika

Izberete lahko časovno obdobje od 30 do 180 minut, po katerem se televizor samodejno preklopi v stanje pripravljenosti.

1. Pritisnite gumb **MENU (MENI)**, da prikažete meni.
S pritiskom gumba **▲** ali **▼** izberite "Setup" (Nastavitev), nato pritisnite gumb **ENTER/OK (ENTER/V REDU)**.
2. S pritiskom gumba **▲** or **▼** izberite "Time" (Čas), nato pritisnite gumb **ENTER/OK (ENTER/V REDU)**.
3. S pritiskom gumba **▲** ali **▼** izberite "Sleep Timer" (Izklopni časovnik), nato pritisnite gumb **ENTER/OK (ENTER/V REDU)**.
4. Pritiskajte gumb **▲** ali **▼**, da se prikaže zeleni čas (Off (Izklop), 30, 60, 90, 120, 150, 180). Pritisnite gumb **ENTER/OK (ENTER/V REDU)**.
5. Pritisnite gumb **EXIT (IZHOD)** za izhod.
➤ Ko časovnik doseže 0, se TV samodejno preklopi v stanje pripravljenosti.

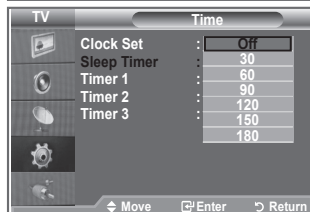

Samodejni vklop in izklop televizorja

1. Pritisnite gumb **MENU (MENI)**, da prikažete meni.
S pritiskom gumba **▲** ali **▼** izberite "Setup" (Nastavitev), nato pritisnite gumb **ENTER/OK (ENTER/V REDU)**.
2. S pritiskom gumba **▲** or **▼** izberite "Time" (Čas), nato pritisnite gumb **ENTER/OK (ENTER/V REDU)**.
3. S pritiskom gumba **▲** ali **▼** izberite "Timer 1" (Časovnik 1), "Timer 2" (Časovnik 2), "Timer 3" (Časovnik 3), nato pritisnite gumb **ENTER/OK (ENTER/V REDU)**.
4. S pritiskom gumba **▲** ali **▼** prilagodite možnost "Hour" (Ura), nato pritisnite gumb **▶**, da se pomaknete na naslednji korak.
Po zgornjem postopku nastavite tudi druge elemente.

	Yes (Da) / No (Ne)	Pritisnite gumb ▲ ali ▼
Repeat (Ponovitev)	Izberite Once (Enkrat), Everyday (Vsak dan), Mon-Fri (Pon.–pet.), Mon-Sat (Pon.–sob.), Sat-Sun (Sob.–ned.)	Pritisnite gumb ▲ ali ▼
Volume (Glasnost)	Prilagodite od 0–100	Pritisnite gumb ▲ ali ▼
Programme (Program)	Prilagodite od Programme	Pritisnite gumb ▲ ali ▼

- Ko končate, pritisnite gumb **RETURN** za vrnitev.
- Ob vsakem pritisku gumba **INFO (INFORMACIJE)** se bo prikazal trenutni čas.
 - Uro in minute lahko nastavite neposredno s pritiskom številskih gumbov na daljinskem upravljalniku.
5. Pritisnite gumb **EXIT (IZHOD)** za izhod.



Izbira jezika

Pri prvi uporabi televizorja izberite jezik, v katerem bodo prikazani meniji in njihove vrednosti.

1. Pritisnite gumb **MENU (MENI)**, da prikažete meni na zaslonu. S pritiskom gumba **▲** ali **▼** izberite "Setup" (Nastavitev), nato pritisnite gumb **ENTER/OK (ENTER/V REDU)**.
2. S pritiskom gumba **▲** ali **▼** izberite "Language" (Jezik), nato pritisnite gumb **ENTER/OK (ENTER/V REDU)**.
3. S pritiskanjem gumba **▲** ali **▼** izberite želeni jezik. Pritisnite gumb **ENTER/OK (ENTER/V REDU)**.
➤ Izberete lahko enega od 21 jezikov.
4. Pritisnite gumb **EXIT (IZHOD)** za izhod.



Uporaba načina igre

Če priključite igralno konzolo, kot je PlayStation™ ali Xbox™, lahko uživate v bolj realistični izkušnji igre, če izberete meni za igre.

1. Pritisnite gumb **MENU (MENI)**, da prikažete meni. S pritiskom gumba **▲** ali **▼** izberite "Setup" (Nastavitev), nato pritisnite gumb **ENTER/OK (ENTER/V REDU)**.
2. S pritiskom gumba **▲** ali **▼** izberite "Game Mode" (Način igre), nato pritisnite gumb **ENTER/OK (ENTER/V REDU)**.
3. S pritiskom gumba **▲** ali **▼** izberite "On" (Vkllop) ali "Off" (Izklop). Pritisnite gumb **ENTER/OK (ENTER/V REDU)**.
4. Pritisnite gumb **EXIT (IZHOD)** za izhod.
 - Če želite izključiti igralno konzolo in priključiti drugo zunanjo napravo, v meniju setup (nastavitev) preključite način igre.
 - Če meni TV prikazujete z možnostjo Game Mode (Način igre), zaslon rahlo miglja.
 - Game Mode (Način igre) ni na voljo v načinu TV.
 - Če je možnost Game Mode (Način igre) nastavljena na On (Vkllop):
 - Picture Mode (Slikovni način) se samodejno preklopi v način Standard (Standardno), Sound Mode (Zvočni način) pa v način Custom (Po meri). Teh načinov uporabnik ne more preklopiti v druge.
 - Sound Mode (Zvočni način) in meni Sound (Zvok) se deaktivirata. Zvok prilagodite z izenačevalnikom.
 - Aktivira se funkcija Reset Sound (Ponastavitev zvoka). Če po nastavitvi izenačevalnika izberete funkcijo Reset (Ponastavitev), se nastavev izenačevalnika ponastavi na tovarniške vrednosti.

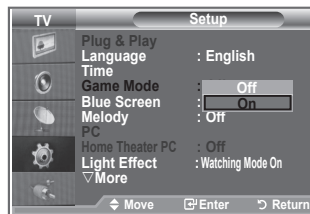
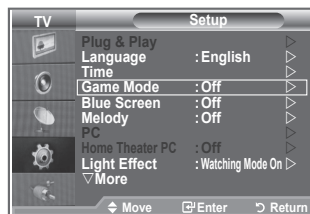

Nastavitev načina modrega zaslona/izbira melodije

Blue Screen (Modri zaslon):

Če ni signala ali je zelo šibak, se namesto motene slike samodejno prikaže modri zaslon.

Če želite gledati sliko slabe kakovosti, način "Blue Screen" (Modri zaslon) nastavite na "Off" (Izklop).

Melody (Melodija):

Ob vklopu ali izklopu televizorja lahko zaslišite melodijo.

1. Pritisnite gumb **MENU (MENI)**, da prikažete meni.
S pritiskom gumba **▲** ali **▼** izberite "Setup" (Nastavitev), nato pritisnite gumb **ENTER/OK (ENTER/V REDU)**.
2. S pritiskom gumba **▲** ali **▼** izberite "Blue Screen" (Modri zaslon) ali "Melody" (Melodija). Pritisnite gumb **ENTER/OK (ENTER/V REDU)**.
3. Ko ste z nastavitvijo zadovoljni, pritisnite gumb **ENTER/OK (ENTER/V REDU)**.

◆ **Blue Screen:** Off/On

◆ **Melody:** Off/Low//Medium/High

4. Pritisnite gumb **EXIT (IZHOD)** za izhod.

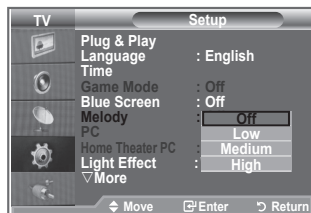

Nastavitev PC-ja za domači kino

Če nastavitve zaslona konfigurirate v način PC, lahko gledate slike višje kakovosti.

Če funkcijo Home Theater PC (PC za domači kino) nastavite na On (Vklop), lahko možnosti Detail Settings (Podrobne nastavitve) (ko je možnost Picture Mode (Slikovni način) nastavljena na Standard (Standard) ali Movie (Film)) konfigurirate kot v načinu PC.

1. Pritisnite gumb **MENU (MENI)**, da prikažete meni.
S pritiskom gumba **▲** ali **▼** izberite "Setup" (Nastavitev), nato pritisnite gumb **ENTER/OK (ENTER/V REDU)**.
2. S pritiskom gumba **▲** ali **▼** izberite "Home Theater PC" (PC za domači kino).
Pritisnite gumb **ENTER/OK (ENTER/V REDU)**.
3. S pritiskom gumba **▲** ali **▼** izberite "On" (Vklop) ali "Off" (Izklop).
Pritisnite gumb **ENTER/OK (ENTER/V REDU)**.
4. Pritisnite gumb **EXIT (IZHOD)** za izhod.
➤ Funkcija je na voljo samo v načinu PC.



Nastavitev svetlobnega učinka

Ustrezno okoliščinam lahko vklopite ali izklopite modri LED na sprednji strani TV-ja. Uporabite ga za varčevanje z energijo ali če LED utruja vaše oči.

1. Pritisnite gumb **MENU (MENI)**, da prikažete meni na zaslonu. S pritiskom gumba **▲** ali **▼** izberite "Setup" (Nastavitev), nato pritisnite gumb **ENTER/OK (ENTER/V REDU)**.
2. S pritiskom gumba **▲** ali **▼** izberite "Lighr Effect" (svetlobnega učinka), nato pritisnite gumb **ENTER/OK (ENTER/V REDU)**.
3. S pritiskom gumba **▲** ali **▼** izberite zeleno možnost (Off (Izklop), Standby Mode On (Vkllop v stanju pripravljenosti), Watching Mode On (Vkllop v načinu gledanja, On (Vkllop)). Pritisnite gumb **ENTER/OK (ENTER/V REDU)**.

◆ Off (Izklop):	LED (modri) se ne bo vklopil.
◆ Standby Mode On (Vkllop v stanju pripravljenosti):	Vklopi LED (modri) v stanju pripravljenosti.
◆ Watching Mode On (Vkllop v načinu gledanja):	Vklopi LED (modri) med gledanjem TV.
◆ On (Vkllop):	LED(modri) se bo vklopil ob izklopu TV.

4. Pritisnite gumb **EXIT (IZHOD)** za izhod.

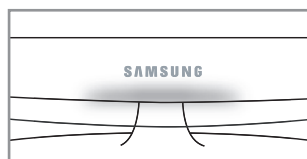

[LE32R81, LE37R81, LE40R81, LE32R83, LE37R83, LE40R83]

Uporaba funkcije Energy Saving (Varčevanje z energijo)

Ta funkcija prilagodi svetlost TV tako, da se zmanjša poraba energije. Ko TV gledate ponoči, nastavite možnost načina "Energy Saving" (Varčevanje z energijo) na "High" (Visoko), da zmanjšate utrujanje oči in tudi porabo energije.

1. Pritisnite gumb **MENU (MENI)**, da prikažete meni na zaslonu. S pritiskom gumba **▲** ali **▼** izberite "Setup" (Nastavitev), nato pritisnite gumb **ENTER/OK (ENTER/V REDU)**.
2. S pritiskom gumba **▲** ali **▼** izberite "Energy Saving" (Varčevanje z energijo), nato pritisnite gumb **ENTER/OK (ENTER/V REDU)**.
3. S pritiskom gumba **▲** ali **▼** izberite zeleno možnost (Off (Izklop), Low (Nizko), Medium (Srednje), High (Visoko), Auto (Samodejno)). Pritisnite gumb **ENTER/OK (ENTER/V REDU)**.
4. Pritisnite gumb **EXIT (IZHOD)** za izhod.

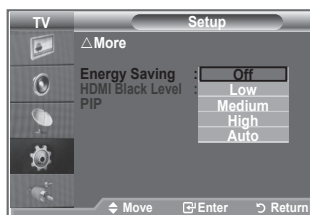
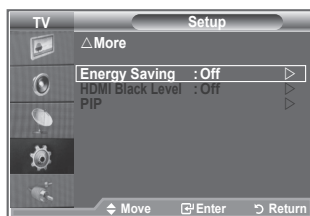

Izbira vira

Izbirate lahko med zunanji viri, ki so priključeni na vhodne vtičnice TV.

1. Pritisnite gumb **MENU (MENI)**, da prikazete meni.
S pritiskom gumba **▲** ali **▼** izberite "Input" (Vhod), nato pritisnite gumb **ENTER/OK (ENTER/V REDU)**.
2. Ponovno pritisnite **ENTER/OK (ENTER/V REDU)**, da izberete "Source List" (Seznam virov).
 - Če na televizor ni priključena nobena zunanja naprava, so v "Source List" (Seznam virov) na voljo samo "TV", "Ext.1" in "Ext.2". Možnosti "AV", "S-Video", "Component" (Komponentno), "PC", "HDMI1", "HDMI2" in "HDMI3" so aktivirane samo, če so na televizor priključene ustrezne naprave.
3. S pritiskom gumba **▲** ali **▼** izberite zeleno napravo. Pritisnite gumb **ENTER/OK (ENTER/V REDU)**.

 Pritisnite gumb **SOURCE (VIR)** na daljinskem upravljalniku za preklap med vsemi viri, ki so na voljo. Način TV lahko izberete s pritiskom gumba **TV**, številskih gumbov (0–9) ali gumba **P /** na daljinskem upravljalniku. Ne morete pa ga izbrati z gumbom **SOURCE (VIR)**.

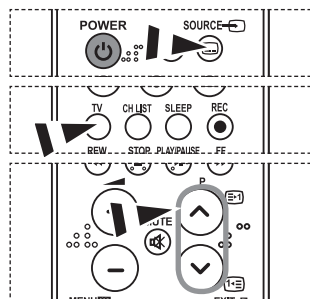

Urejanje imen vhodnih virov

Poimenujte napravo, ki je priključena na vhodne vtičnice, da boste lažje izbrali vhodne vire.

1. Pritisnite gumb **MENU (MENI)**, da prikazete meni.
S pritiskom gumba **ENTER/OK (ENTER/V REDU)** izberite "Input" (Vhod).
2. S pritiskom gumba **▲** ali **▼** izberite "Edit Name" (Urejanje imena), nato pritisnite gumb **ENTER/OK (ENTER/V REDU)**.
3. S pritiskom gumba **▲** ali **▼** izberite napravo, ki jo želite urejati. Pritisnite gumb **ENTER/OK (ENTER/V REDU)**.
4. S pritiskom gumba **▲** ali **▼** izberite zeleno napravo. Pritisnite gumb **ENTER/OK (ENTER/V REDU)**.
5. Pritisnite gumb **EXIT (IZHOD)** za izhod.

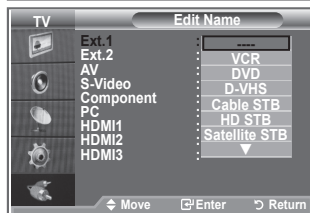

Dekoder teleteksta

Večina nastavljenih kanalov je opremljenih s "teletekstom", stranmi pisnih informacij, kot so:

- ◆ Razporedi TV-programov.
- ◆ Novice in vremenske napovedi.
- ◆ Športni izidi.
- ◆ Podnapisi za naglušne.

Strani teleteksta so organizirane glede na šest kategorij:

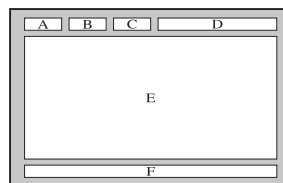

Del	Vsebina
A	Številka izbrane strani.
B	Identiteta oddajne postaje.
C	Številka trenutne strani ali stanje iskanja.
D	Datum in čas.
E	Besedilo.
F	Informacije o stanju.

Prikaz informacij teleteksta

Informacije teleteksta lahko prikazate kadarkoli, če je sprejem signala dober. Sicer:

◆ Informacije lahko manjkajo.

◆ Nekatere strani morda ne bodo prikazane.

Če želite aktivirati način teleteksta in prikazati stran z vsebino:

- Z gumbom P (E3) ali P (E3) izberite kanal, ki omogoča storitev teleteksta.
- Pritisnite gumb **TEXT/MIX (TELETEKST/MEŠANO)** (E3/E3), da aktivirate način teleteksta.
 - Prikaže se stran z vsebino. Ponovno jo lahko prikazate kadarkoli s pritiskom gumba **MENU (MENI)**.
- Ponovno pritisnite gumb **TEXT/MIX (TELETEKST/MEŠANO)** (E3/E3).
 - Program bo prikazan skupaj z možnostmi "Teletext" (Teletekst), "Double" (Dvojno) in "Mix" (Mešano), v tem zaporedju, na zaslonu.
- Pritisnite gumb **TV** za izhod iz prikaza besedila.
 - Če se med ogledom besedila prikaže kakšen pokvarjen znak, preverite, ali je jezik teleteksta enak jeziku v načinu menija "Setup" (Nastavitve). Če se jezika razlikujeta, izberite jezik, kot je jezik besedila v meniju "Setup" (Nastavitve).

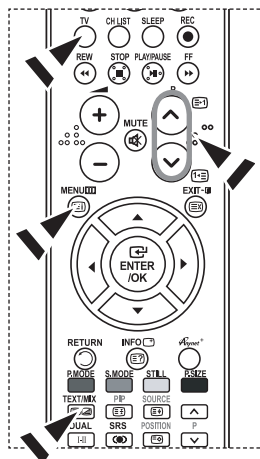

Izbira strani teleteksta

Za neposreden vnos številke strani pritisnite številke gumb na daljinskem upravljalniku:

- S pritiskom ustreznih številskih gumbov vnesite 3-mestno številko strani, ki je navedena v kazalu.
- Če je izbrana stran povezana z več dodatnimi stranmi, se te prikažejo v zaporedju. Če želite trenutno stran zamrzniti, pritisnite gumb **PIP (E3)**. Če želite nadaljevati, ponovno pritisnite gumb **PIP (E3)**.
- Uporaba različnih možnosti prikaza:

Za prikaz ...	Pritisnite ...
Teletekst in TV-program	TEXT/MIX (E3/E3)
Skrito besedilo (npr. odgovori na vprašanja iz kviza)	INFO (E3)
Normalni zaslon	INFO (E3)
Dodatno stran, z vnosom 4-mestne številke	PRE-CH (E3)
Naslednja stran	P (E3)
Prejšnja stran	P (E3)
Črke dvojne velikosti na: <ul style="list-style-type: none"> Zgornji polovici zaslona Spodnji polovici zaslona 	SOURCE (E3) <ul style="list-style-type: none"> NACIN Enkrat
Običajen zaslon	• Trikrat

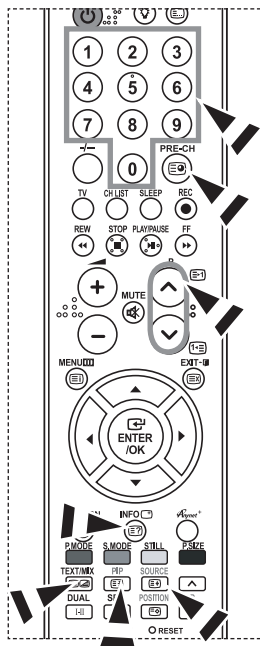

Izbira strani teleteksta s sistemom Fastext

Različne teme teleteksta so barvno označene in jih lahko izberete s pritiskom barvnih gumbov na daljinskem upravljalniku.

1. Za prikaz strani teleteksta z vsebino pritisnite gumb **TEXT/MIX** (**TELETEKST/MEŠANO**) ().
2. Pritisnite barvni gumb, ki je enake barve kot tema, ki jo želite izbrati (razpoložljive teme so navedene v vrstici z informacijami o stanju).
3. Če želite prikazati prejšnjo stran, pritisnite rdeči gumb. Če želite prikazati naslednjo stran, pritisnite zeleni gumb.
4. Pritisnite gumb **TV** za izhod iz prikaza besedila.

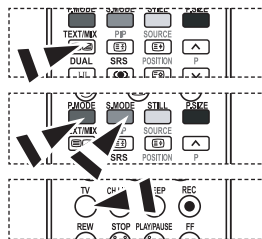

Nastavitev daljinskega upravljalnika

Ko je daljinski upravljalnik pravilno nastavljen, lahko deluje v petih različnih načinih: TV, DVD-predvajalnik, kabelska televizija, sprejemnik, videorekorder. Pritisk na ustrezen gumb na daljinskem upravljalniku omogoča preklap med načini in upravljanje kateregakoli izbranega dela opreme.

- Daljinski upravljalnik morda ni združljiv z vsemi DVD-predvajalniki, videorekorderji, kabelskimi sprejemniki in sprejemniki.

Nastavitev daljinskega upravljalnika za upravljanje VCR, CABLE, DVD in STB

1. Izklopite VCR, CABLE, DVD in STB.
2. Pritisnite gumb **VCR, CABLE, DVD in STB** na daljinskem upravljalniku TV.
3. Pritisnite gumb **SET (TELEVIZOR)** na daljinskem upravljalniku TV.
4. S številskimi gumbi na daljinskem upravljalniku vnesite tri števke kode za videorekorder, ki so za znamko vašega videorekorderja navedene na strani 34~36 v tem priročniku. Vnesite tri števke kode, tudi če je prva številka "0". (Če je navedena več kot ena koda, poskusite s prvo.)
5. Pritisnite gumb **POWER** na daljinskem upravljalniku. Če je daljinski upravljalnik pravilno nastavljen, se videorekorder vklopi. Če se videorekorder po nastavitvi ne vklopi, ponovite korake 2, 3 in 4 ter pri tem poskusite druge kode, navedene za znamko vašega videorekorderja. Če druge kode niso navedene, poskusite z vsako kodo za videorekorder, od 000 do 080.

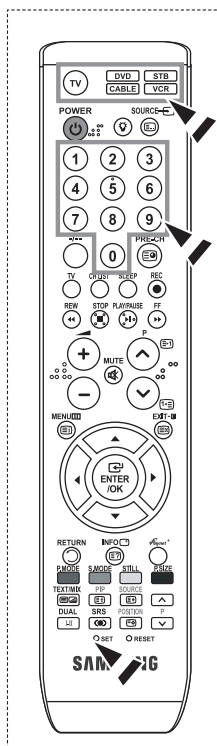

Kode daljinskega upravljalnika

➤ VIDEOREKORDER

Znamka	Koda
SAMSUNG	000 001 002 003 004 005 077 078 079
ADMIRAL	020
AIWA	025
AKAI	004 027 032
AUDIO DYNAMICS	007 026
BELL&HOWELL	018
BROKSONIC	022
CANDLE	002 003 006 008 015 055
CANON	021 056
CITIZEN	002 003 006 008 015 055
COLORTYME	007
CRAIG	002 024
CURTIS MATHES	002 007 008 017 021 025 056 064 066
DAEWOO	003 010 011 012 013 014 015 016
DB	007 026
DIMENSIA	017
DYNATECH	025
ELECTROHOME	034
EMERSON	001 003 006 021 022 025 030 032 034 040 047 050 052 060 063 065 066 067 069 073
FISHER	018 024 028 029 048 051 061
FUNAI	025
GENERAL ELECTRIC	002 005 017 021 056
GO VIDEO	002
HARMAN KARDON	007
HITACHI	019 025 041 042 074
INSTANT REPLAY	021
JC PENNEY	002 007 018 019 021 026 037 041 054 056
JCL	007 008 018 021 026 037
JVC	081 082 083
KENWOOD	007 008 018 021 026 037
KLH	070
KONIA	036
LG(Goldstar)	006 007 008 009 010
LLOYD	025
LOGIK	038
LXI	025
MAGNAVOX	021 056 059
MARANTZ	007 008 018 021 026 037 062
MARTA	006
MEI	021
MEMOREX	006 021 024 025
MGA	034
MIDLAND	005
MINOLTA	019 041 075
MITSUBISHI	019 034 041 046

Znamka	Koda
MONTGOMERY WARD	020
MTC	002 025
MULTITECH	002 005 025 038
NEC	007 008 018 026 037 062 064
OPTIMUS	020
ORION	073 074 075 076
PANASONIC	021 056 071 072
PENTAX	019 041 075
PENTEX RESEARCH+	008
PHILCO	021 056 059
PHILIPS	021 080
PIONEER	019 026 039 053
PORTLAND	015 049 055
PROSCAN	017
QUARTZ	018
QUASAR	021 056
RADIO SHACK/ REALISTIC	006 018 020 021 024 025 029 034 048 056
RCA	002 017 019 021 035 041 043 057 068 076
SANSUI	026
SANYO	018 024
SCOTT	003 047 052 067
SEARS	006 018 019 024 028 029 041 048 051
SHARP	020 034 045 015
SHIMTOM	027 033 038 058
SIGNATURE	025
SONY	027 033 044
SYLVANIA	021 025 056 059
SYMPHONIC	025
TANDY	018 025
TASHIKA	006
TATUNG	037
TEAC	025 037 068
TECHNICS	021
TEKNIKA	006 021 025 031
TMK	066
TOSHIBA	003 019 029 051 052
TOTEVISION	002 006
UNITECH	002
VECTOR RESEARCH	007 026
VICTOR	026
VIDEO CONCEPTS	007 026
VIDEOSONIC	002
WARDS	002 003 006 019 020 021 024 025 034 038 041
YAMAHA	007 008 018 026 037
ZENITH	023 027 033

➤ **KABELSKI SPREJEMNIK**

Znamka	Koda
SAMSUNG	000 001 002 003 004 005 006 007
GI	041
HAMLIN	003 024 031
HITACHI	025 030
JERROLD	038 039
MACOM	025 030
MAGNAVOX	019 023 028
OAK	026
PANASONIC	003 022 027 037 044
PHILIPS	019 021 023 028
PIONEER	004 018 020 044
RCA	014 022 040
REGAL	003

Znamka	Koda
REGENCY	015 023
SA	042 043
SCIENTIFIC ATLAN	042 043
SPRUCER	022
STARGATE 2000	036
SYLVANIA	016
TEXSCAN	016
TOCOM	032
UNIVERSAL	033 034
VIEWSTAR	019 021 023 028
WAMER AMEX	046
ZENITH	017 029 035 037 045

➤ **DVD-PREDVAJALNIK SAMSUNG**

Izdelek	Koda
DVD	000 001 002
DVDR	003 004
BD Record	005 006
VCR COMBO	007 008 009 010 011
VCR Record	012
DHR COMBO	013

Izdelek	Koda
Home Theater VCR COMBO	014 015 016
HDD Recorder COMBO	017
TWIN TRAY COMBO	018
STB DVD COMBO	019
DVD Receiver	020
AV Receiver	021

➤ **DVD-predvajalnik**

Znamka	Koda
ANAM	030
AUDIOVOX	075
AUDIOLOGIC	085
ANABA	072
APEX DIGITAL	070 071 074 086 083 084 088 111 112
AIWA	114
BROKSONIC	062
BLAUPUNKT	074
B&K	122 123
CURTIS MATHES	027
CYBER HOME	077 078 079 082
CLARION	080 125
CIRRUS	081
CYBER HOME	065
CINEVISION	095
DAEWOO	066
DENON	146
FARENHEIT	067 068
FISHER	090
GPX	060
GO VIDEO	061 089 133 135
GE	069 074
GREENHILL	074
HITACHI	064 113
HITEKER	071
HOYO	073
HARMAN / KARDON	091 110
IRT	089

Znamka	Koda
INTEGRA	092
JBL	091
JVC	022 033 115 116
JATON	073
KENWOOD	051 108 109
KISS	073
KONKA	059 100 106 107
KLH	074 075
LG(Goldstar)	025 031
LOEWE	057
LASONIC	058
MOBILE AUTHORITY	054
MEMOREX	055
MALATA	056
MAGNAVOX	076 093
MINTEK	074 094
MONYKA	073
NORCENT	048 049 050
NEXT BASE	052
NEC	053
NANTAUŠ	144
NESA	074
OPTOMEDIA ELECTRONICS	105
OPTIVIEW	072
ONKYO	076 092 119
PHILCO	044 045
PRINCETON	046 047
PROSCAN	023

➤ **DVD-PREDVAJALNIK**

Znamka	Koda
PANASONIC	024 034 124 134 136 137 138
PHILIPS	036 076
ROTEL	117 118
RIO	120
RCA	023 035 074 075 131 132
RAITE	073
ROWA	038
SAMPO	104
SONY	026 029 126 127 128 129 130 141
SHERWOOD	039 041
SVA	042
SYLVANIA	043 093
SHARP	140
SANSUI	062
SANYO	062 090
SHINSONIC	094

Znamka	Koda
THOMSON	145
TOSHIBA	028 062 076
TECHNICS	139
TVIEW	072
TOKAI	073
TEAC	096
TECHWOOD	097
TREDEX	098 099 101
URBAN CONCEPTS	076
VENTURER	075
VOCOPRO	102
YAMAHA	032 063
YAMAKAWA	040 073
XWAVE	103
ZENITH	076 121

➤ **SPREJEMNIK SAMSUNG**

Izdelek	Koda
Ground wave STB	001 002
Satellite STB	003
CABLE STB	004
STB DVD COMBO	008
Satellite STB HDD COMBO Standard	009

Izdelek	Koda
Satellite STB HDD COMBO Premium	010
CABLE STB HDD COMBO Standard	011
CABLE STB HDD COMBO Premium	012
Ground wave STB HDD COMBO Standard	013
Ground wave STB HDD COMBO Premium	014

➤ **SPREJEMNIK**

Znamka	Koda
ALPHASTAR	023
ANAM	043
CHANNEL MASTER	018 034
CROSSDIGITAL	019
CHAPARRAL	035
DIRECT TV	015 016 017 019 022 045 060 061 062 065 066 067 068
DAEWOO	074
DISH NETWORK SYSTEM	069 070
DISHPRO	069
DRAKE	018 024 032
DX ANTENNA	027
ECHOSTAR	025 069 070 071
EXPRESSVU	069
GOI	069
GE	065
GENERAL INSTRUMENT	046 047 048 063 064
HTS	069
HOME CABLE	056
HITACHI	022
HUGHES NETWORK IQ	015 017 020
IQ PRISM	020
JANEIL	059
JERROID	063
JVC	069 070
LG(Goldstar)	044 073

Znamka	Koda
MAGNAVOX	016 021 036 038 039 040 041 042
MEMOREX	016
MOTOROLA	064
MACOM	018
MITSUBISHI	015
NEXT LEVEL	047 048 064
PHILIPS	015 016 017 021 033 036 038 039 040 041 042 067
PRIMESTAR	046 049 050 063
PANASONIC	058 059 061 062
PAYSAT	016
PROSCAN	065 066
RCA	051 052 053 065 066
RADIOSHACK	064
REALISTIC	057
STAR TRAK	026
STS	020 027
SKY	031
SKY LIFE	005 006 007
SHACK	064
STAR CHOICE	064
SONY	054 060
TOSHIBA	015 017 028 029 030 072
ULTIMATE TV	060 066
UNIDEN	016 021 037 055 056 057
ZENITH	024 031 068

Nastavitev programske opreme PC-ja (na osnovi Windows XP)

Spodaj so prikazane nastavitve zaslona v OS Windows za tipični računalnik. Dejanski zasloni na PC-ju se lahko razlikujejo, odvisno od različice OS Windows in grafične kartice. Tudi če se dejanski zasloni razlikujejo, v večini primerov veljajo iste osnovne informacije o nastavitvi. (Sicer se obrnite na proizvajalca računalnika ali Samsungovega trgovca.)



1. Najprej kliknite na možnost "Kontrolna plošča" v meniju Start v OS Windows.
2. Ko se prikaže okno nadzorne plošče, kliknite na "Appearance and Themes" (Videz in teme) in prikazalo se bo pogovorno okno zaslona.
3. Ko se prikaže okno nadzorne plošče, kliknite na "Display" (Zaslon) in prikazalo se bo pogovorno okno zaslona.
4. Pomaknite se na zavihek "Nastavitve" v pogovornem oknu zaslona. Pravilna nastavitve velikosti (ločljivost): Optimalno 1360 X 768.
Če je v pogovornem oknu nastavitve zaslona na voljo možnost za navpično frekvenco, je njena pravilna vrednost "60" ali "60 Hz". Sicer samo kliknite "V redu" in zaprite pogovorno okno.

Načini zaslona

Položaj in velikost zaslona se razlikujeta glede na vrsto monitorja PC-ja in njegovo ločljivost. Priporočene so ločljivosti v tabeli. (Podprte so vse ločljivosti znotraj podprtih omejitev.)

> D-Sub Input

Način	Ločljivost	Vodoravna frekvenca (kHz)	Navpična frekvenca (Hz)	Frekvenca točkovne ure (MHz)	Polariteta sinhr. (H/V)
IBM	640×350	31,469	70,086	25,175	+/-
	720×400	31,469	70,087	28,322	-/+
	640×480	31,469	59,940	25,175	-/-
VESA	640×480	37,861	72,809	31,500	-/-
	640×480	37,500	75,000	31,500	-/-
	640×480	43,269	85,008	36,000	-/-
	800×600	37,879	60,317	40,000	+/+
	800×600	48,077	72,188	50,000	+/+
	800×600	46,875	75,000	49,500	+/+
	800×600	53,674	85,061	56,250	+/+
	1024×768	48,363	60,004	65,000	-/-
	1024×768	56,476	70,069	75,000	-/-
	1024×768	68,677	84,997	94,500	+/+
	1024×768	60,023	75,029	78,750	+/+
	1360×768	47,712	60,015	85,800	+/+
1152×864	53,783	59,959	81,750	-/+	
VESA GTF	640×480	35,000	70,000	28,560	-/+
	800×600	43,750	70,000	45,500	-/+
	1024×768	57,672	72,000	78,434	-/-

> HDMI/DVI Input

Način	Ločljivost	Vodoravna frekvenca (k z)	Navpična frekvenca (Hz)	Frekvenca točkovne ure (MHz)	Polariteta sinhr. (H/V)
IBM	640×350	31,469	70,086	25,175	+/-
	720×400	31,469	70,087	28,322	-/+
	640×480	31,469	59,940	25,175	-/-
VESA	800×600	37,879	60,317	40,000	+/+
	1024×768	48,364	60,000	65,000	-/-
	1360×768	47,712	60,015	85,800	+/+

- Način prepletanja ni podprt.
- Če izberete nestandardno obliko video zapisa, televizor mogoče ne bo deloval pravilno.
- Podprta sta načina Separate (Ločeno) in Composite (Kompozitno). SOG ni podprt.

Nastavitev PC-ja

Groba in fina naravnava slike (zaklep slike):

Namen nastavitve kakovosti slike je odstraniti ali zmanjšati šum slike.

Če šum ni odstranjen s fino naravnavo, nastavite frekvenco čim boljše (grobo) in ponovno fino naravnajte.

Po zmanjšanju šumov ponovno nastavite sliko, tako da bo poravnana na sredini zaslona.

1. Prednastavitev: Pritisnite gumb **SOURCE (VIR)**, da izberete način PC.
2. Pritisnite gumb **MENU (MENI)**, da prikažete meni.
S pritiskom gumba ▲ ali ▼ izberite "Setup" (Nastavitev), nato pritisnite gumb **ENTER/OK (ENTER/V REDU)**.
3. S pritiskom gumba ▲ ali ▼ izberite "PC", nato pritisnite gumb **ENTER/OK (ENTER/V REDU)**.
4. S pritiskom gumba **ENTER/OK (ENTER/V REDU)** izberite "Image Lock" (Zaklep slike).
5. S pritiskom gumba ▲ ali ▼ izberite "Coarse" (Grobo) ali "Fine" (Fino), nato pritisnite gumb **ENTER/OK (ENTER/V REDU)**.
6. S pritiskom gumba ◀ ali ▶ prilagodite kakovost zaslona. Pritisnite gumb **ENTER/OK (ENTER/V REDU)**.
7. Pritisnite gumb **EXIT (IZHOD)** za izhod.



Sprememba položaja slike:

Nastavite položaj zaslona PC-ja, če se ne prilega TV-zaslону.

1. Sledite navodilom pod "Groba in fina naravnava slike (zaklep slike)", od številke 1 do 3.
2. S pritiskom gumba ▲ ali ▼ izberite "Position" (Položaj), nato pritisnite gumb **ENTER/OK (ENTER/V REDU)**.
3. S pritiskom gumba ▲ ali ▼ prilagodite navpični položaj. S pritiskom gumba ◀ ali ▶ prilagodite vodoravni položaj. Pritisnite gumb **ENTER/OK (ENTER/V REDU)**.
4. Pritisnite gumb **EXIT (IZHOD)** za izhod.

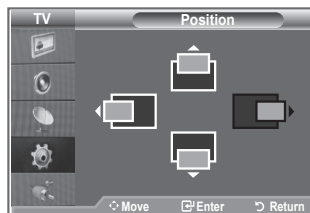

Samodejna prilagoditev zaslona PC-ja (samodejna prilagoditev):

Samodejna prilagoditev omogoča zaslonu PC-ja televizorja, da se samodejno prilagodi vhodnemu video signalu osebnega računalnika. Vrednosti za fino, grobo in položaj so prilagojene samodejno.

1. Sledite navodilom pod "Groba in fina naravnava slike (zaklep slike)", od številke 1 do 3.
2. S pritiskom gumba ▲ ali ▼ izberite "Auto Adjustment" (Samodejna prilagoditev), nato pritisnite gumb **ENTER/OK (ENTER/V REDU)**.
3. Pritisnite gumb **EXIT (IZHOD)** za izhod.

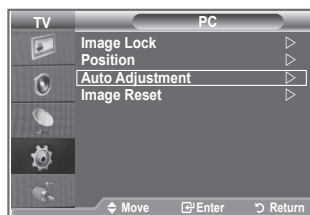

Inicializiranje slikovnih nastavitvev (ponastavitev slike):

Vse slikovne nastavitve lahko zamenjate s tovarniškimi vrednostmi.

1. Sledite navodilom pod "Groba in fina naravnava slike (zaklep slike)", od številke 1 do 3.
2. S pritiskom gumba ▲ ali ▼ izberite "Image Reset" (Ponastavitev slike), nato pritisnite gumb **ENTER/OK (ENTER/V REDU)**.
3. Pritisnite gumb **EXIT (IZHOD)** za izhod.

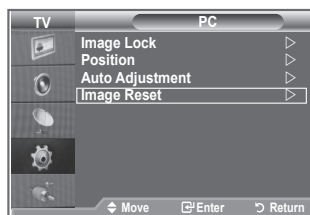



Prilagoditev opreme za pritrditve na steno (LE40R8) (naprodaj posebej)

Ko je oprema za pritrditve na steno nameščena, lahko enostavno prilagodite položaj TV-ja.

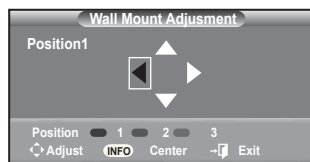
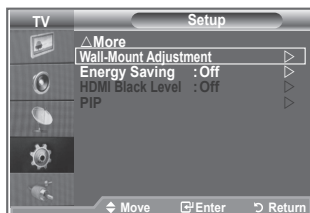
1. Pritisnite gumb **MENU (MENI)**, da prikažete meni. S pritiskom gumba **▲** ali **▼** izberite "Setup" (Nastavitve), nato pritisnite gumb **ENTER/OK**.
2. S pritiskom gumba **▲** ali **▼** izberite "Wall-Mount Adjustment" (Prilagoditev opreme za pritrditve na steno), nato pritisnite gumb **ENTER/OK**.
3. Z gumbom **▲, ▼, ◀, ▶** ali **▶** prilagodite na želeni položaj.
4. Pritisnite gumb **EXIT (IZHOD)** za izhod.
 - Če pritisnete puščični gumb, ko na TV-zaslону ni prikaza, se prikaže zaslon Adjustment (Prilagoditev).
 - Ko izklopite napajanje, se TV premakne v položaj začetne namestitve. Ko napajanje vklopite, se TV premakne v zadnji prilagojeni položaj, ki si ga je zapomnil.



Uporaba gumbov na daljinskem upravljalniku

Gumb	Delovanje	
	Prilagoditev kota opreme za pritrditve na steno	Tilt UP (Nagib navzgor), Tilt Down (Nagib navzdol), Move right (Pomik desno), Move left (Pomik levo)
	Ponastavitev	Premik v položaj začetne namestitve.
	Zapomnitev položaja in premik v zapomnjeni položaj	Zapomni si 3 položaje, z rdečim, zelenim in rumenim gumbom. Ob pritisku teh treh barvnih gumbov premakne TV v zapomnjeni položaj.

- Za namestitve si oglejte priloženi priročnik za namestitve.
- O namestitvi izdelka ter namestitvi in premikanju opreme za namestitve na steno se posvetujte s specializiranim podjetjem za nameščanje.
- Ta priročnik za namestitve je namenjen uporabi pri pritrjevanju opreme za pritrditve na steno. Pri pritrjevanju na druge gradbene materiale se obrnite na najbližjega trgovca.

Kaj je Anynet+?

Anynet+ je AV-omrežni sistem, ki uporabnikom omogoča preprosto uporabo AV-vmesnika, saj lahko vse priključene AV-naprave upravljajo v meniju Anynet+, ko so priključene AV-naprave Samsung Electronics.

Priključitev naprav v sistem Anynet+

Sistem Anynet+ je združljiv samo z AV-napravami, ki podpirajo Anynet+.

Preverite, ali je na AV-napravi, ki jo želite povezati s TV-jem, oznaka Anynet+.

Neposredna povezava s TV

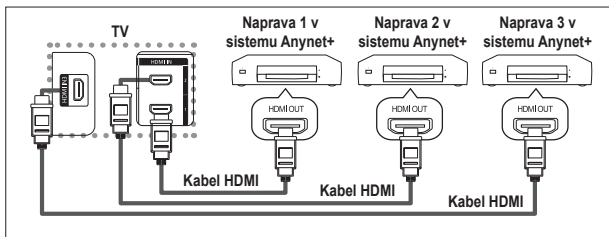

Vtičnico [HDMI 1], [HDMI 2] ali [HDMI 3] na TV in vtičnico HDMI OUT na ustrezni napravi v sistemu Anynet+ povežite s kablom HDMI.

Povezava z domačim kinom

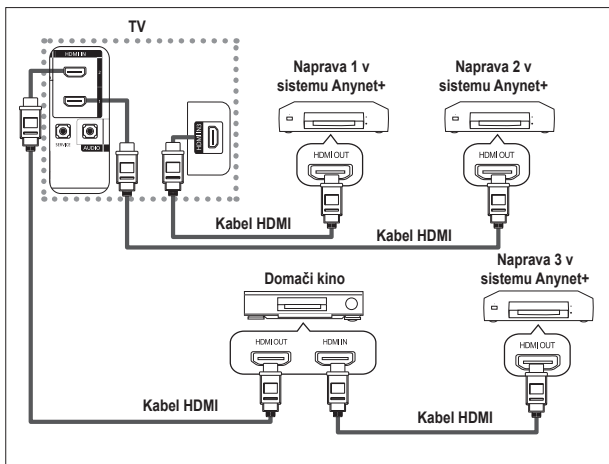

1. Vtičnico [HDMI 1], [HDMI 2] ali [HDMI 3] na TV in vtičnico HDMI OUT na ustrezni napravi v sistemu Anynet+ povežite s kablom HDMI.
2. Vtičnico HDMI IN na domačem kinu in vtičnico HDMI OUT na ustrezni napravi v sistemu Anynet+ povežite s kablom HDMI.

- Povežite samo en sprejemnik.
- Napravo v sistemu Anynet+ lahko povežete s kablom HDMI. Nekateri kabli HDMI morda ne podpirajo funkcij sistema Anynet+.
- Anynet+ deluje, ko je z njim združljiva AV-naprava v stanju pripravljenosti ali pa vklopljena.
- Anynet+ skupno podpira največ 8 AV-naprav.

Nastavitev sistema Anynet+

Z naslednjimi nastavitvami lahko prilagodite funkcije sistema Anynet+.

Uporaba funkcij sistema Anynet+

1. Pritisnite gumb **Anynet+**.
Pritisnite gumb **▲** ali **▼**, da izberete **Setup**, nato pritisnite gumb **ENTER/OK**.
2. Pritisnite gumb **ENTER/OK**, da izberete **Anynet+ (HDMI-CEC)**, nato pritisnite gumb **ENTER/OK**.
3. Pritisnite gumb **▲** ali **▼**, da izberete **On**, nato pritisnite gumb **ENTER/OK**.

- Funkcija Anynet+ (HDMI-CEC) je omogočena.
- Onemogočite jo z izbiro **Off**.
- Ko je funkcija Anynet+ (HDMI-CEC) onemogočena, so deaktivirane vse operacije, ki so povezane s sistemom Anynet+.

Samodejni izklop naprave v sistemu Anynet+, ko je TV izklopljen

1. Pritisnite gumb **▲** ali **▼**, da izberete **Auto Turn Off**, nato pritisnite gumb **ENTER/OK**.
 2. Pritisnite gumb **▲** ali **▼**, da izberete **On**, nato pritisnite gumb **ENTER/OK**.
- Funkcija Auto Turn Off (Samodejni izklop) je omogočena.
 - Funkcijo Auto turn off (Samodejni izklop) preključite z izbiro **Off**.

Za izhod pritisnite gumb **EXIT**.

- Če želite uporabiti funkcijo sistema Anynet+, naj bo nastavitev Select Device (Izbira naprave) za televizijski daljinski upravljalnik nastavljena na TV.
- Če nastavite funkcijo Auto Turn Off (Samodejni izklop) na On, se bodo ob izklopu TV izklopile tudi povezane zunanje naprave. Vendar če naprava snema, se morda ne bo izklopila.

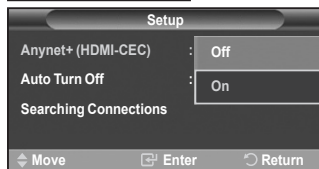

Iskanje naprav v sistemu Anynet+ in preklapljanje med njimi

1. Pritisnite gumb **Anynet+**.
2. Pritisnite gumb **▲** ali **▼**, da izberete **Select Device**, in pritisnite gumb **ENTER/OK**.
3. Pritisnite gumb **▲** ali **▼**, da izberete napravo, nato pritisnite gumb **ENTER/OK**. Izbrana je zelena naprava.
4. Če zelene naprave ni na seznamu, pritisnite gumb **▲** ali **▼**, da izberite **Searching Connections**, nato pritisnite gumb **ENTER/OK**.

Prikaže se sporočilo **Configuring Anynet+ connection...** Ko je iskanje naprav končano, se v meniju Anynet+ prikaže seznam povezanih naprav.

- Preklop na izbrane naprave traja največ 2 minuti. Operacije preklopa, ki poteka, ne morete preklicati.
- Potrebni čas za iskanje naprav je odvisen od števila povezanih naprav.
- Ko je iskanje naprav končano, število najdenih naprav ni prikazano.
- Čeprav TV samodejno poišče naprave, ko ga vklopite z gumbom **POWER** , naprave, ki so povezane ob vklopljenem TV ali ob določeni situaciji, niso prikazane na seznamu naprav. Če torej želite poiskati naprave, izberite **Searching Connections**.
- Če ste način zunanjega vhoda izbrali z gumbom **SOURCE**, ne morete uporabiti funkcije sistema Anynet+. Zato na napravo v sistemu Anynet+ preključite z gumbom **Anynet+**.

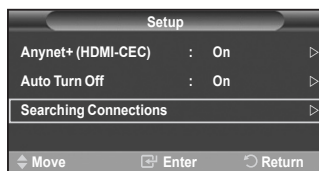

Meni Anynet+

Vsebina menija Anynet+ je odvisna od vrste in stanja naprav v sistemu Anynet+, ki so povezane s TV.

Meni Anynet+	Opis
View TV	Preklopi iz sistema Anynet+ v način televizijskega oddajanja.
Select Device	TV se poveže z ustrezno napravo.
Record	Začne snemati. (Meni deluje samo za naprave, ki podpirajo snemanje.)
Menu on Device	Prikaže meni povezane naprave. Primer: Če je povezan DVD-snemalnik, se prikaže meni z imenom DVD-predvajalnika.
Device Operation	Prikaže nadzorni meni predvajanja povezane naprave. Primer: Če je priključen DVD-snemalnik, se prikaže nadzorni meni DVD-snemalnika.
Receiver	Izhod zvoka poteka prek sprejemnika.
Setup	Sistem Anynet+ lahko prilagodite.

Gumbi na televizijskem daljinskem upravljalniku, ki so na voljo v načinu Anynet+

Vrsta naprave	Stanje delovanja	Gumbi na voljo
Naprava v sistemu Anynet+	Po preklopu na napravo, ko se na zaslonu prikaže meni ustrezne naprave.	Številski gumb ▲/▼/◀/▶/Gumb ENTER Barvni gumbi Gumb EXIT
	Po preklopu na napravo, medtem ko se predvaja datoteka.	◀◀ (Previjanje nazaj) ▶▶ (Previjanje naprej) ■ (Ustavi) ▶ (Predvajanje/premor)
Naprava z vgrajenim kanalnikom	Po preklopu na napravo, ko gledate TV-program.	Gumb CH ▲/▼
Avdio naprava	Ko je sprejemnik aktiviran.	Gumb VOL +/- Gumb MUTE
Anyview2	Ko gledate TV-program	▶ (Predvajanje/premor)

- Funkcija sistema Anynet+ deluje samo, če je daljinski upravljalnik nastavljen na TV.
- Gumb REC deluje samo v stanju za snemanje.
- Naprav v sistemu Anynet+ ne morete upravljati z gumbi na stranskem delu TV. Lahko jih upravljate samo s televizijskim daljinskim upravljalnikom.
- Televizijski daljinski upravljalnik v določenih razmerah ne deluje. V tem primeru ponovno izberite napravo v sistemu Anynet+.
- Funkcije sistema Anynet+ niso združljive z izdelki drugih proizvajalcev.
- V načinu Anynet+ barvni gumbi morda ne bodo delovali pravilno.
- Delovanje ◀◀, ▶▶ se lahko razlikuje, odvisno od naprave.

Snemanje

TV-program lahko posnamete s snemalnikom.

Pritisnite gumb REC.

Snemanje se začne. (Samo če je priključena snemalna naprava, ki je združljiva s sistemom Anynet+.)

- Trenutni TV-program se snema v načinu Watch TV (Gledanje TV). Če gledate video vsebino iz druge naprave, se snema ta vsebina.
- Tokove vira lahko posnamete tudi tako, da po pritisku gumba Anynet+ izberete Record.
- Pred snemanjem preverite, ali je vtičnica za anteno ustrezno povezana s snemalno napravo. Za informacije o povezavi antene s snemalno napravo si oglejte uporabniški priročnik le-te.

Poslušanje prek sprejemnika

Zvok lahko poslušate prek sprejemnika namesto prek televizijskih zvočnikov.

1. Pritisnite gumb **Anynet+**.
Pritisnite gumb ▲ ali ▼, da izberete **Receiver**, nato pritisnite gumb **ENTER/OK**.
2. Pritisnite gumb ◀ ali ▶, da izberete **On**, nato pritisnite gumb **ENTER/OK**.
Zvok lahko poslušate prek sprejemnika.
3. Za izhod pritisnite gumb **EXIT**.
 - Ko je sprejemnik vklopljen, lahko televizijski zvok poslušate prek 2-kanalskega sprejemnika.
 - Če je sprejemnik namenjen samo za domači kino (podpira samo avdio), morda ne bo prikazan na seznamu naprav.
 - Poslušanje avtorsko zaščitene vsebine prek sprejemnika bo morda moteno.
 - Ko zvok poslušate prek sprejemnika, je uporaba menija PIP in menija za zvok omejena.



Kontrolni seznam, ki ga preglejte, preden se obrnete na servis

Težava	Rešitev
Anynet+ ne deluje.	<ul style="list-style-type: none">■ Preverite, ali je naprava združljiva s sistemom Anynet+. Sistem Anynet+ podpira samo naprave, ki so združljive s tem sistemom.■ Povežite samo en sprejemnik.■ Preverite, ali je napajalni kabel naprave v sistemu Anynet+ pravilno nameščen.■ Preverite povezave naprave v sistemu Anynet+ s kablom video/avdio/HDMI.■ Preverite, ali je v meniju nastavitve sistema Anynet+ možnost Anynet+ (HDMI-CEC) nastavljena na On (Vkllop).■ Preverite, ali je daljinski upravljalnik televizorja nastavljen na način TV.■ Preverite, ali daljinski upravljalnik podpira sistema Anynet+.■ V določenih razmerah Anynet+ ne deluje (iskanje kanalov).■ Ko povežujete ali odstranjujete kabel HDMI, ponovno poiščite naprave ali ponovno vklopite TV.■ Preverite, ali je funkcija Anynet+ naprave v sistemu Anynet+ vklopljena.
Želim zagnati Anynet+.	<ul style="list-style-type: none">■ Preverite, ali sta naprava v sistemu Anynet+ in TV pravilno povezana in ali je vklopljena funkcija Anynet+ (HDMI-CEC) v meniju za nastavitve sistema Anynet+.■ Če želite preklopiti na TV, na televizijskem daljinskem upravljalniku pritisnite gumb TV. Nato pritisnite gumb Anynet+ in prikaže se meni Anynet+, kjer izberete željeno možnost.
Želim zapreti Anynet+.	<ul style="list-style-type: none">■ V meniju Anynet+ izberite View TV (Gledanje TV).■ Na televizijskem daljinskem upravljalniku pritisnite gumb SOURCE in izberite napravo, ki ni v sistemu Anynet+.■ Pritisnite CH, CH LIST, PRE-CH, ali podobno za preklop na način TV. (Upoštevajte, da gumb za kanale deluje samo, če naprava v sistemu Anynet+, ki je vdelana v kanalnik, ni povezana.)
Na zaslonu se prikaže sporočilo Connecting to Anynet+ device... (Povezovanje z napravo v sistemu Anynet+ ...).	<ul style="list-style-type: none">■ Med konfiguriranjem sistema Anynet+ ali preklapljanjem na način gledanja ne morete uporabiti daljinskega upravljalnika.■ Daljinski upravljalnik lahko uporabite, potem ko nastavite sistem Anynet+ ali preklopite na način gledanja.
Naprava v sistemu Anynet+ ne predvaja.	Funkcije predvajanja ne morete uporabiti, ko se izvaja funkcija Plug & Play.
Povezana naprava ni prikazana.	<ul style="list-style-type: none">■ Preverite, ali je naprava združljiva s funkcijami sistema Anynet+.■ Preverite, ali je kabel HDMI pravilno nameščen.■ Preverite, ali je v meniju nastavitve sistema Anynet+ možnost <Anynet+ (HDMI-CEC)> nastavljena na <On> (Vkllop).■ Ponovite iskanje naprav v sistemu Anynet+.■ Napravo v sistemu Anynet+ lahko povežete samo s kablom HDMI. Nekateri kabli HDMI morda ne podpirajo funkcij sistema Anynet+.
TV-programa ni mogoče posneti.	Preverite, ali je vtičnica za anteno na snemalni napravi pravilno povezana.

Uporaba ključavnice Kensington proti kraji

Ključavnica Kensington je naprava, ki se uporablja za fizično pritrditev sistema pri uporabi na javnem mestu.

Napravo za zaklep je treba kupiti posebej. Videz in način zaklepanja se lahko razlikujeta od slike, odvisno od proizvajalca. Za pravilno uporabo si oglejte priročnik, priložen ključavnici Kensington.

1. Napravo za zaklepanje vstavite v režo Kensington na LCD-TV (Slika 1) in jo obrnite v smeri zaklepanja (Slika 2).
2. Priključite kabel ključavnice Kensington.
3. Ključavnico Kensington pritrdite na mizo ali težak nepremičen predmet.

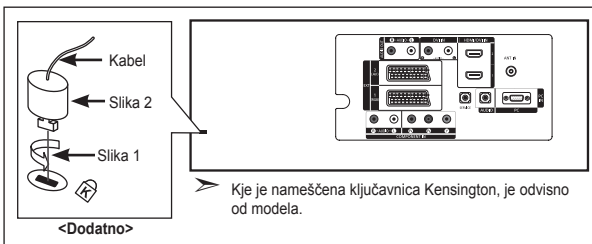

Odpravljanje težav: Preden se obrnete na servisno osebje

Ni zvoka ali slike	<ul style="list-style-type: none">• Preverite, ali je napajalni kabel priključen v stensko vtičnico.• Preverite, ali ste pritisnili gumb POWER na sprednji strani televizorja.• Preverite nastavev kontrasta in svetlosti slike.• Preverite glasnost.
Slika je normalna, vendar ni zvoka	<ul style="list-style-type: none">• Preverite glasnost.• Preverite, ali ste pritisnili gumb MUTE (IZKLOP ZVOKA) na daljinskem upravljalniku.• Preverite, ali je možnost "Internal Mute" (Izklop zvoka notranjih zvočnikov) izklopljena.
Ni slike oziroma slika je črno-bela	<ul style="list-style-type: none">• Prilagodite barvne nastavitve.• Preverite, ali je izbran ustrezen oddajni sistem.
Zvočne in slikovne motnje	<ul style="list-style-type: none">• Odkrijte, katera električna naprava moti delovanje televizorja, in ga postavite stran od nje.• Televizor priključite na drugo stensko vtičnico.
Nejasna ali snežena slika, popačen zvok	<ul style="list-style-type: none">• Preverite usmerjenost, lokacijo in povezavo antene..Do teh motenj pogosto pride zaradi uporabe sobne antene.
Neppravilno delovanje daljinskega upravljalnika	<ul style="list-style-type: none">• Zamenjajte baterije daljinskega upravljalnika.• Očistite zgornji rob daljinskega upravljalnika (oddajno okno).• Preverite stike na bateriji.
Prikaže se sporočilo "Check signal cable." (Preverite signalni kabel.)	<ul style="list-style-type: none">• Preverite, ali je signalni kabel trdno priključen na PC ali video vir.• Preverite, ali je PC ali video vir vklopljen.
V načinu PC se prikaže sporočilo "Mode Not Supported." (Način ni podprt.)	<ul style="list-style-type: none">• Preverite maksimalno ločljivost in frekvenco video kartice.• Vrednosti primerjajte s podatki v Zaslonkih načinih.

TFT-LCD-plošča uporablja ploščo, ki je sestavljena iz osnovnih slikovnih pik (3.133.440), za izdelavo katerih je potrebna posebna tehnologija. Kljub temu je lahko na zaslonu nekaj svetlih ali temnih slikovnih pik. Te svetlobne pike ne bodo vplivale na delovanje izdelka.

Tehnični in okoljski podatki

Ime modela	LE32R8	LE37R8	LE40R8
Velikost zaslona (diagonala)	32 palcev	37 palcev	40 palcev
Poraba energije	150 W	170 W	190 W
Ločljivost PC-ja	1360 x 768 @ 60 Hz	1360 x 768 @ 60 Hz	1360 x 768 @ 60 Hz
Zvok Izhod	10 W X 2	10 W X 2	10 W X 2
Dimenzije (Š x G x V) Osrednji del S stojalom	874 x 81 x 531 mm 874 x 291 x 577 mm	1013 x 93 x 602 mm 1013 x 300 x 652 mm	1084 x 95 x 639 mm 1084 x 300 x 690 mm
Teža (s stojalom)	15 kg	21 kg	22 kg
Okoljski vidiki			
Delovna temperatura	10 °C do 40 °C (50 °F do 104 °F)	10 °C do 40 °C (50 °F do 104 °F)	10 °C do 40 °C (50 °F do 104 °F)
Delovna vlažnost	10 % do 80 %, brez kondenzacije	10 % do 80 %, brez kondenzacije	10 % do 80 %, brez kondenzacije
Temperatura shranjevanja	-20 °C do 45 °C (-4 °F do 113 °F)	-20 °C do 45 °C (-4 °F do 113 °F)	-20 °C do 45 °C (-4 °F do 113 °F)
Vlažnost pri shranjevanju	5 % do 95 %, brez kondenzacije	5 % do 95 %, brez kondenzacije	5 % do 95 %, brez kondenzacije

Vrtenje stojala (levo/desno)

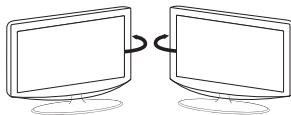

-20° ~ 20°

- Zasnovo in specifikacije lahko spremenimo brez obvestila.
- Naprava je digitalni aparat razreda B.
- Za napajanje si oglejte nalepko na izdelku.

**Correct Disposal of This Product (Waste Electrical & Electronic Equipment)**

(Applicable in the European Union and other European countries with separate collection systems)

This marking shown on the product or its literature, indicates that it should not be disposed with other household wastes at the end of its working life. To prevent possible harm to the environment or human health from uncontrolled waste disposal, please separate this from other types of wastes and recycle it responsibly to promote the sustainable reuse of material resources. Household users should contact either the retailer where they purchased this product, or their local government office, for details of where and how they can take this item for environmentally safe recycling. Business users should contact their supplier and check the terms and conditions of the purchase contract. This product should not be mixed with other commercial wastes for disposal.

**Comment éliminer ce produit (déchets d'équipements électriques et électroniques)**

(Applicable dans les pays de l'Union Européen et aux autres pays européens disposant de systèmes de collecte sélective)

Ce symbole sur le produit ou sa documentation indique qu'il ne doit pas être éliminé en fin de vie avec les autres déchets ménagers. L'élimination incontrôlée des déchets pouvant porter préjudice à l'environnement ou à la santé humaine, veuillez le séparer des autres types de déchets et le recycler de façon responsable. Vous favoriserez ainsi la réutilisation durable des ressources matérielles. Les particuliers sont invités à contacter le distributeur leur ayant vendu le produit ou à se renseigner auprès de leur mairie pour savoir où et comment ils peuvent se débarrasser de ce produit afin qu'il soit recyclé en respectant l'environnement. Les entreprises sont invitées à contacter leurs fournisseurs et à consulter les conditions de leur contrat de vente. Ce produit ne doit pas être éliminé avec les autres déchets commerciaux.

**Korrekte Entsorgung von Altgeräten (Elektroschrott)**

(In den Ländern der Europäischen Union und anderen europäischen Ländern mit einem separaten Sammelsystem)

Die Kennzeichnung auf dem Produkt bzw. auf der dazugehörigen Dokumentation gibt an, dass es nach seiner Lebensdauer nicht zusammen mit dem normalen Haushaltsmüll entsorgt werden darf. Entsorgen Sie dieses Gerät bitte getrennt von anderen Abfällen, um der Umwelt bzw. der menschlichen Gesundheit nicht durch unkontrollierte Müllbeseitigung zu schaden. Helfen Sie mit, das Altgerät fachgerecht zu entsorgen, um die nachhaltige Wiederverwertung von stofflichen Ressourcen zu fördern. Private Nutzer wenden sich an den Händler, bei dem das Produkt gekauft wurde, oder kontaktieren die zuständigen Behörden, um in Erfahrung zu bringen, wo Sie das Altgerät für eine umweltfreundliche Entsorgung abgeben können. Gewerbliche Nutzer wenden sich an ihren Lieferanten und gehen nach den Bedingungen des Verkaufsvertrags vor. Dieses Produkt darf nicht zusammen mit anderem Gewerbemüll entsorgt werden.

**Corrette verwijdering van dit product (elektrische & elektronische afvalapparatuur)**

Dit merkteken op het product of het bijbehorende informatiemateriaal duidt erop dat het niet met ander huishoudelijk afval verwijderd moet worden aan het einde van zijn gebruiksduur. Om mogelijke schade aan het milieu of de menselijke gezondheid door ongecontroleerde afvalverwijdering te voorkomen, moet u dit product van andere soorten afval scheiden en op een verantwoorde manier recycleren, zodat het duurzame hergebruik van materialbronnen wordt bevorderd. Huishoudelijke gebruikers moeten contact opnemen met de winkel waar ze dit product hebben gekocht of met de gemeente waar ze wonen om te vernemen waar en hoe ze dit product milieuvriendelijk kunnen laten recycleren. Zakelijke gebruikers moeten contact opnemen met hun leverancier en de algemene voorwaarden van de koopovereenkomsten nalezen. Dit product moet niet worden gemengd met ander bedrijfsafval voor verwijdering.

**Corretto smaltimento del prodotto (rifiuti elettrici ed elettronici)**

(Applicabile in i paesi dell'Unione Europea e in quelli con sistema di raccolta differenziata)

Il marchio riportato sul prodotto o sulla sua documentazione indica che il prodotto non deve essere smaltito con altri rifiuti domestici al termine del ciclo di vita. Per evitare eventuali danni all'ambiente o alla salute causati dall'inopportuno smaltimento dei rifiuti, si invita l'utente a separare questo prodotto da altri tipi di rifiuti e di riciclarlo in maniera responsabile per favorire il riutilizzo sostenibile delle risorse materiali. Gli utenti domestici sono invitati a contattare il rivenditore presso il quale è stato acquistato il prodotto o l'ufficio locale preposto per tutte le informazioni relative alla raccolta differenziata e al riciclaggio per questo tipo di prodotto. Gli utenti aziendali sono invitati a contattare il proprio fornitore e verificare i termini e le condizioni del contratto di acquisto. Questo prodotto non deve essere smaltito unitamente ad altri rifiuti commerciali.

**Eliminación correcta de este producto (material eléctrico y electrónico de descarte)**

(Aplicable en la Unión Europea y en países europeos con sistemas de recogida selectiva de residuos)

La presencia de esta marca en el producto o en el material informativo que lo acompaña, indica que al finalizar su vida útil no deberá eliminarse junto con otros residuos domésticos. Para evitar los posibles daños al medio ambiente o a la salud humana que representa la eliminación incontrolada de residuos, separe este producto de otros tipos de residuos y recíclolo correctamente para promover la reutilización sostenible de recursos materiales. Los usuarios particulares pueden contactar con el establecimiento donde adquirieron el producto, o con las autoridades locales pertinentes, para informarse sobre cómo y dónde pueden llevarlo para que sea sometido a un reciclaje ecológico y seguro. Los usuarios comerciales pueden contactar con su proveedor y consultar las condiciones del contrato de compra. Este producto no debe eliminarse mezclado con otros residuos comerciales.



Eliminação Correcta Deste Produto (Resíduo de Equipamentos Eléctricos e Electrónicos)

Esta marca, apresentada no produto ou na sua literatura indica que ele não deverá ser eliminado juntamente com os resíduos domésticos indiferenciados no final do seu período de vida útil. Para impedir danos ao ambiente e à saúde humana causados pela eliminação incontrolada de resíduos deverá separar este equipamento de outros tipos de resíduos e reciclá-lo de forma responsável, para promover uma reutilização sustentável dos recursos materiais. Os utilizadores domésticos deverão contactar ou o estabelecimento onde adquiriram este produto ou as entidades oficiais locais para obterem informações sobre onde e de que forma podem levar este produto para permitir efectuar uma reciclagem segura em termos ambientais. Os utilizadores profissionais deverão contactar o seu fornecedor e consultar os termos e condições do contrato de compra. Este produto não deverá ser misturado com outros resíduos comerciais para eliminação.



A termék megfelelő leadása (Elektromos és elektronikus készülékek hulladékkezelése)

A terméken vagy a hozzá tartozó dokumentáción szereplő jelzés arra utal, hogy hasznos élettartama végén a terméket nem szabad háztartási hulladékkal együtt kidobni. Annak érdekében, hogy megelőzhető legyen a szabálytalan hulladékleadás által okozott környezet- és egészségkárosodás, különítse ezt el a többi hulladéktól, és felelősségteljesen gondoskodjon a hulladék leadásáról, a hulladékok fenntartható szintű újrafelhasználása céljából. A háztartási felhasználók a termék forgalmazójától vagy a helyi önkormányzati szervektől kérjenek tanácsot arra vonatkozóan, hová és hogyan vihetik el ez elhasznált terméket a környezetvédelmi szempontból biztonságos hulladékleadás céljából. Az üzleti felhasználók lépjenek kapcsolatba a forgalmazóval, és vizsgálják meg az adásvételi szerződés feltételeit. A terméket nem szabad leadni kereskedelmi forgalomból származó egyéb hulladékkal együtt.



Prawidłowe usuwanie produktu (zużyty sprzęt elektryczny i elektroniczny)

Oznaczenie umieszczone na produkcie lub w odnoszących się do niego tekstach wskazuje, że produktu po upływie okresu użytkowania nie należy usuwać z innymi odpadami pochodzącymi z gospodarstw domowych. Aby uniknąć negatywnego wpływu na środowisko naturalne i zdrowie ludzi wskutek niekontrolowanego usuwania odpadów, prosimy o oddzielenie produktu od innego typu odpadów oraz odpowiedzialny recykling w celu promowania ponownego użycia zasobów materialnych jako stałej praktyki. W celu uzyskania informacji na temat miejsca i sposobu bezpiecznego dla środowiska recyklingu tego produktu użytkownicy w gospodarstwach domowych powinni skontaktować się z punktem sprzedaży detalicznej, w którym dokonali zakupu produktu, lub z organem władz lokalnych. Użytkownicy w firmach powinni skontaktować się ze swoim dostawcą i sprawdzić warunki umowy zakupu. Produktu nie należy usuwać razem z innymi odpadami komercyjnymi.



Správna likvidace tohoto produktu (Zničení elektrického a elektronického zařízení)

Tato značka zobrazená na produktu nebo v dokumentaci znamená, že by neměl být používán s jinými domácími zařízeními po skončení svého funkčního období. Aby se zabránilo možnému znečištění životního prostředí nebo zranění člověka díky nekontrolovanému zničení, oddělte je prosíme od dalších typů odpadů a recyklujte je zodpovědně k podpoře opětovného využití hmotných zdrojů. Členové domácnosti by měli kontaktovat jak prodejce, u něhož produkt zakoupili, tak místní vládní kancelář, ohledně podrobností, kde a jak můžete tento výrobek bezpečně vzhledem k životnímu prostředí recyklovat. Obchodníci by měli kontaktovat své dodavatele a zkontrolovat všechny podmínky koupě. Tento výrobek by se neměl míchat s jinými komerčními produkty, určenými k likvidaci.



Správna likvidácia tohoto výrobku (Elektrotechnický a elektronický odpad)

Toto označenie na výrobku alebo v sprievodnej brožúre hovorí, že po skončení jeho životnosti by nemal byť likvidovaný s ostatným odpadom. Prípadnému poškodeniu životného prostredia alebo ľudského zdravia môžete predísť tým, že budete takého typu výrobkov oddeľovať od ostatného odpadu a vrátiť ich na recykláciu. Používatelia v domácnostiach by pre podrobnejšie informácie, ako ekologicky bezpečne naložiť s týmto výrobkom, mali kontaktovať buď predajcu, ktorý im výrobok predal, alebo príslušný úrad v okolí ich bydliska. Priemyselní používatelia by mali kontaktovať svojho dodávateľa a overiť si podmienky kúpnej zmluvy. Tento výrobok by nemal byť likvidovaný spolu s ostatným priemyselným odpadom.



Ustrezno odstranjevanje tega izdelka (odpadna električna in elektronska oprema)

Oznaka na izdelku ali spremljevalni dokumentaciji pomeni, da ga na koncu uporabne dobe ne smemo odstranjevati skupaj z drugimi gospodinjstskimi odpadki. Da bi preprečili morebitno tveganje za okolje ali zdravje človeka zaradi nenadzorovanega odstranjevanja odpadkov, izdelek ločite od drugih vrst odpadkov in ga odgovorno reciklirajte ter tako spodbudite trajnostno ponovno uporabo materialnih virov. Uporabniki v gospodinjstvih naj za podrobnosti o tem, kam in kako lahko odnesejo ta izdelek na okolju varno recikliranje, pokličejo trgovino, kjer so izdelek kupili, ali lokalni vladni urad. Podjetja naj pokličejo dobavitelja in preverijo pogoje nabavne pogodbe. Tega izdelka pri odstranjevanju ne smete mešati z drugimi gospodarskimi odpadki.

Contact SAMSUNG WORLD-WIDE

If you have any questions or comments relating to Samsung products, please contact the SAMSUNG customer care centre.

Comment contacter Samsung dans le monde

Si vous avez des suggestions ou des questions concernant les produits Samsung, veuillez contacter le Service Consommateurs Samsung.

Kontakt zu Samsung

Falls Sie Fragen oder Anregungen zu Samsung-Produkten haben, wenden Sie sich bitte an den Samsung-Kundendienst.

Contact Samsung wereldwijd

Wanneer u suggesties of vragen heeft met betrekking tot Samsung producten, gelieve contact op te nemen met de consumenten dienst van Samsung.

Contatta SAMSUNG WORLD-WIDE

Se avete commenti o domande sui prodotti Samsung, contattate il Servizio Clienti Samsung.

Contacte con SAMSUNG WORLD-WIDE

Si tiene alguna pregunta o comentario referente a nuestros productos, por favor contacte con nuestro Servicio de Atención al Cliente

Contacte SAMSUNG GLOBAL

Se tem algumas dúvidas ou comentários sobre os produtos Samsung, contacte por favor a nossa linha de apoio a clientes Samsung.

Kapcsolatfelvétel: SAMSUNG WORLD-WIDE

Bármilyen észrevétele, vagy kérdése van Samsung termékekkel kapcsolatban, forduljon a SAMSUNG ügyfélszolgálatához.

Kontakt do SAMSUNG WORLD-WIDE

Jeżeli masz jakieś uwagi lub pytania w sprawie produktów marki Samsung, skontaktuj się z naszą infolinią.

Kontaktujte Samsung po celém světě

Pokud máte dotazy nebo připomínky týkající se výrobků Samsung, kontaktujte středisko péče o zákazníky společnosti SAMSUNG.

Skontaktujte Celosvetový Samsung

Ak máte nejaké otázky alebo komentáre ohľadom produktov spoločnosti Samsung, prosím, skontaktujte centrum starostlivosti o zákazníkov spoločnosti SAMSUNG.

SAMSONGOVA ZASTOPNIŠTVA PO SVETU

Če imate kakršnokoli vprašanje ali komentar glede Samsungovih izdelkov, se obrnite na SAMSONGOV center za pomoč strankam.

Country	Customer Care Centre ☎	Web Site
BELGIUM	02 201 2418	www.samsung.com/be
CZECH REPUBLIC	844 000 844	www.samsung.com/cz
	"Distributor pro Českou republiku: Samsung Zrt., česká organizační složka Vyskočilova 4, 14000 Praha 4"	
DENMARK	70 70 19 70	www.samsung.com/dk
FINLAND	030-6227 515	www.samsung.com/fi
FRANCE	3260 SAMSUNG(7267864) (€ 0,15/min)	www.samsung.com/fr
GERMANY	01805-121213 (€ 0,14/Min)	www.samsung.de
HUNGARY	06-80-SAMSUNG (7267864)	www.samsung.com/hu
ITALIA	800 SAMSUNG(7267864)	www.samsung.com/it
LUXEMBURG	0032 (0)2 201 24 18	www.samsung.lu
NETHERLANDS	0900 20 200 88 (€ 0,10/Min)	www.samsung.com/nl
NORWAY	815-56 480	www.samsung.com/no
POLAND	0 801 801 881	www.samsung.com/pl
PORTUGAL	80 8 200 128	www.samsung.com/pt
REPUBLIC OF IRELAND	0818 717 100	www.samsung.com/uk
SLOVAKIA	0800-SAMSUNG (7267864)	www.samsung.com/sk
SPAIN	902 10 11 30	www.samsung.com/es
SWEDEN	0771-400 200	www.samsung.com/se
SWITZERLAND	0800-7267864	www.samsung.com/ch
U.K	0870 SAMSUNG (7267864)	www.samsung.com/uk
ESTONIA	800-7267	www.samsung.ee
LATVIA	800-7267	www.samsung.com/lv
LITHUANIA	8-800-77777	www.samsung.lt
KAZAKHSTAN	8 800 080 1188	www.samsung.kz
RUSSIA	8-800-200-0400	www.samsung.ru
UKRAINE	8-800-502-0000	www.samsung.com/ur
UZBEKISTAN	140-1234	www.samsung.uz