



DLP TV

Owner's Instructions

HL-T5076S

HL-T5676S

HL-T6176S



Register your product at www.samsung.com/global/register
Record your Model and Serial number here for future reference.

▪ Model _____ ▪ Serial No. _____

A Guide to Digital TV

- **What is Digital Television?**

Digital television (DTV) is a new way of transmitting high quality video and audio to your TV set. Using DTV, broadcasters can transmit high definition TV (HDTV) images, Dolby digital surround audio, and new services such as multicasting (transmitting more than one program on the same TV channel) and datacasting. Several of these services can be combined into a single digital broadcast.

Digital Television Services

- **Digital Picture Quality**

DTV programs are transmitted in two different formats. The first is Standard Definition Television (SDTV) and the second is High Definition Television (HDTV).

- **SDTV** program formats include 480-line interlaced (480i) and 480-line progressive (480p) video. 480i programs are essentially a digital version of our current analog TV programs, while the 480p format offers improved image detail over 480i. Some 480p programs are broadcast in widescreen and are comparable to progressive-scan DVD movies in image quality.

- **HDTV** program formats include 1080-line interlaced (1080i) and 720-line progressive (720p). Both HDTV formats are always broadcast in widescreen, and offer much higher picture quality than SDTV.

- **Dolby Surround Sound**

With DTV, you can listen to a variety of Dolby digital audio formats from Dolby Surround 2.0 to Dolby Digital 5.1 surround, using your home audio system. Many HDTV programs are now broadcast with DD 5.1 soundtracks.

U.S.A Only

The product unit accompanying this user manual is licensed under certain intellectual property rights of certain third parties. In particular, this product is licensed under the following US patents:

5,991,715, 5,740,317, 4,972,484, 5,214,678, 5,323,396, 5,539,829, 5,606,618, 5,530,655, 5,777,992, 6,289,308, 5,610,985, 5,481,643, 5,544,247, 5,960,037, 6,023,490, 5,878,080, and under US Published Patent Application No. 2001-44713-A1.

This license is limited to private non-commercial use by end-user consumers for licensed contents. No rights are granted for commercial use. The license does not cover any product unit other than this product unit and the license does not extend to any unlicensed product unit or process conforming to ISO/IEC 11172-3 or ISO/IEC 13818-3 used or sold in combination with this product unit. The license only covers the use of this product unit to encode and/or decode audio files conforming to the ISO/IEC 11172-3 or ISO/IEC 13818-3. No rights are granted under this license for product features or functions that do not conform to the ISO/IEC 11172-3 or ISO/IEC 13818-3.

Other countries

The product unit accompanying this user manual is licensed under certain intellectual property rights of certain third parties. This license is limited to private non-commercial use by end-user consumers for licensed contents. No rights are granted for commercial use. The license does not cover any product unit other than this product unit and the license does not extend to any unlicensed product unit or process conforming to ISO/IEC 11172-3 or ISO/IEC 13818-3 used or sold in combination with this product unit. The license only covers the use of this product unit to encode and/or decode audio files conforming to the ISO/IEC 11172-3 or ISO/IEC 13818-3. No rights are granted under this license for product features or functions that do not conform to the ISO/IEC 11172-3 or ISO/IEC 13818-3.

Q&A

1. Is the antenna I use for existing TV reception good enough for DTV?

Over-the-air (OTA) digital TV broadcasting uses the same channels as analog TV and works well with many existing TV antennas. However, DTV broadcast channel assignments are different than analog channels. You should find out whether your local DTV broadcasts are on VHF (channels 2-13) or UHF (channels 14-69) to see if you need a different antenna.

If your DTV channels are on UHF and you already get good UHF reception, your present antenna may work fine. The same holds true for VHF DTV reception. Note that in some markets, both VHF and UHF channels are used for DTV broadcasts.

You can find out the latest DTV channel assignments for your area by browsing selected Internet web sites such as www.titantv.com, www.10000watts.com, and www.fcc.gov.

2. How difficult is it to receive DTV signals indoors?

This depends on whether your local DTV stations are running full power or not and how close your location is to the transmission tower. DTV receivers do not require as much signal as analog TV receivers to produce high-quality images and sound.

Once the DTV signal level exceeds a certain threshold at the receiver, the digital video and audio data is decoded at the same quality it was originally encoded for broadcast.

This is a big advantage for DTV over analog TV - there is no noise, ghosting, static, or scratchy audio.

3. How can I connect an antenna in my townhouse, co-operative apartment, condominium, or apartment?

The Federal Communications Commission's OTARD Rule (part of the Telecommunications Act of 1996) allows residents of condominiums, townhouse, or members of neighborhood associations to put up outside antennas for reception of broadcast TV signals as long as those antennas are not located in common areas and are no more than 12' in height.

Residents of rental units (apartments, etc.) are not covered by the OTARD rules and will have to use indoor antennas to receive DTV broadcasts. It is possible that the landlord of an apartment complex can provide broadcast DTV signals via a master TV antenna system to each apartment.

4. Can I connect my DTV set-top receiver to my cable TV service?

Cable TV systems use a different method for transmitting digital TV programs that is currently incompatible with broadcast DTV set-top receivers. So you will still need to use an outdoor or indoor antenna to receive OTA broadcast DTV programs.

The good news is that you won't have to pay a monthly or per-program charge to watch OTA DTV and HDTV programs. They're free, unlike subscription satellite TV or premium cable TV. All you need is an antenna and a DTV set-top receiver to enjoy clear, sharp widescreen images and high-quality audio.

Contents

GENERAL INFORMATION

- Viewing Position 5
- List of Features 5
- Checking Parts 6
- Viewing the Control Panel 6
- Viewing the Connection Panel 8
- Remote Control 9
- Installing Batteries in the Remote Control 10

CONNECTIONS

- Connecting VHF and UHF Antennas 10
- Connecting Cable TV 11
- Connecting a VCR 12
- Connecting a Camcorder 13
- Connecting a DVD Player/Set-Top Box 13
- Connecting a DVD Player/Set-Top Box via HDMI .. 14
- Connecting a DVD Player/Set-Top Box via DVI 14
- Connecting a Digital Audio System 15
- Connecting an Amplifier/
DVD Home Theater - Analog 15
- Connecting a PC 16

OPERATION

- Turning the TV On and Off 16
- Plug & Play Feature 17
- Changing Channels 18
- Adjusting the Volume 19
- Viewing the Display 19
- Viewing the Menus 19
- Navigating Menus by Using the Menu Map 20
- Memorizing the Channels 20
- Setting Up Your Remote Control 21
- To Select the Source 26
- To Edit the Input Source Name 26

PICTURE CONTROL

- Using Automatic Picture Settings 27
- Making Detailed Picture Settings 29
- Changing the Screen Size 30
- Digital Noise Reduction 31
- DNle (Digital Natural Image engine) 31
- Setting the Active Color 32
- Setting the Color Gamut 32
- Adjusting the Screen Position 33
- Freezing the Picture 33

SOUND CONTROL

- Using Automatic Sound Settings 33
- Customizing the Sound 34
- Setting the TruSurround XT 35
- Choosing a Multi-Channel Sound
(MTS) Track - Digital 36
- Choosing a Multi-Channel Sound
(MTS) Track - Analog 36
- Automatic Volume Control 37
- Selecting the Internal Mute 37

CHANNEL CONTROL

- Clearing Scrambled Channels - Digital 38
- Adding and Erasing Channels 38
- Setting Your Favorite Channels 39
- Viewing the Channel Lists 40
- Labeling Channels - Analog 40
- Setting the Default Channel List Mode 41
- Fine Tuning Analog Channels - Analog 41
- Checking the Digital-Signal Strength - Digital 42
- LNA (Low Noise Amplifier) 42

FUNCTION DESCRIPTION

- Selecting a Menu Language 43
- Setting the Time 43
- Using the Game Mode 45
- Using the 3D/Dual-View Function 46
- Using the V-Chip 46
- Viewing Closed Captions
(On-Screen Text Messages) - Digital 52
- Viewing Closed Captions
(On-Screen Text Messages) - Analog 53
- Menu Transparency Level 54
- Setting the Blue Screen Mode 54
- Adjusting the Melody Sound 55
- Using the Color Weakness Enhancement Feature ... 55
- Setting the Light Effect 56
- Setting the HDMI Black Level 56
- Setting the Film Mode - Analog 57
- Setting the Function Help 57
- Upgrading the Software 58

PC DISPLAY

- Using Your TV as a Computer (PC) Display 59
- Display Modes 60
- Setting up the TV with your PC 61
- Changing the Picture Size (PC Mode) 63
- Setting the Home Theater PC 63

WISELINK

- Using the WISELINK Function 64
- Using the WISELINK Mode 65
- Using the Photo (JPEG) List 66
- Using the Music (MP3) List 71
- Using the Setup Menu 72

APPENDIX

- Identifying Problems 73
- Replacing the Lamp 74
- Cleaning and Maintaining Your TV 75
- Using Your TV in Another Country 75
- Technical Specifications 76

Symbols



Press



Important



Note



One-Touch
Button

General Information

Viewing Position

To optimize your viewing comfort, please follow the guidelines below for viewing distance.
If viewing for an extended period of time, sit as far back from the screen as possible.

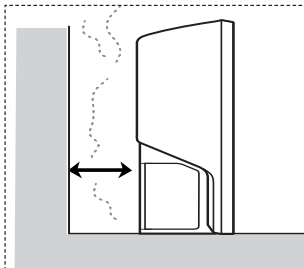
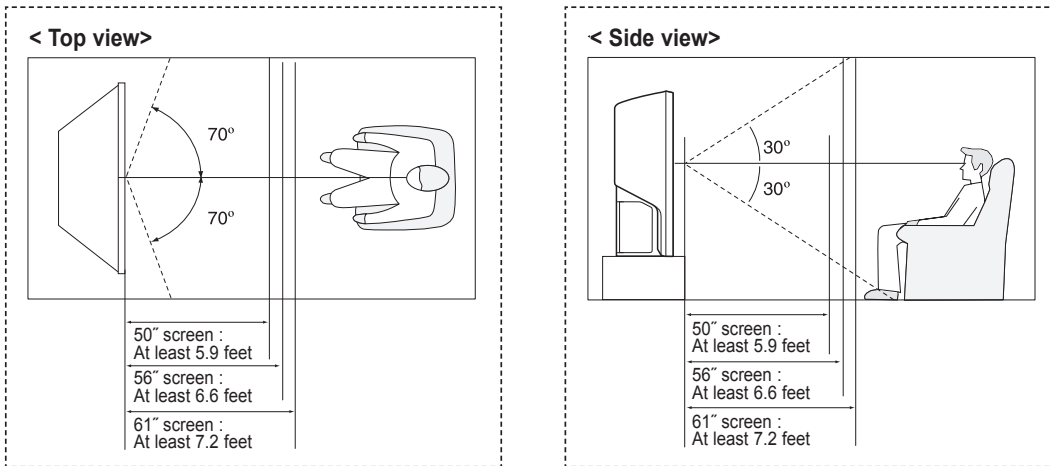

➤ When installing the product, make sure to keep it away from the wall (more than 10cm / 4inches) for ventilation purposes. Poor ventilation may cause an increase in the internal temperature of the product, resulting in a shortened component life and degraded performance.

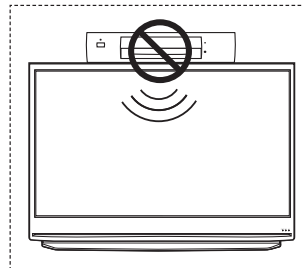

➤ For optimal picture quality, do not place components on top of the TV.

List of Features

Your TV is designed and engineered using the latest technology. It is a full-featured, high-performance unit that exceeds industry standards. In addition, it has these special features:

- Easy-to-operate remote control
- Dynamic menus and Navigating menus by using the menu map
- Easy-to-use on-screen menu system you can access from the side panel or remote control
- Automatic timer to turn the TV on and off at any time you choose
- Adjustable picture and sound settings and the ability to memorize your favorite settings
- Automatic channel tuning for up to 181 channels
- A special filter to reduce or eliminate reception problems
- Fine tuning control for the sharpest picture possible
- A built-in multi-channel sound decoder for stereo and bilingual listening
- Built-in, dual channel speakers
- A special sleep timer
- Widescreen TV with adjustable image size
- Life-like clear images provided by DNle technology
- My Color Control mode to correspond with your color preference
- Color Weakness mode
- Digital Input jack
- Digital Audio Output (OPTICAL) jack
- Theater Game Mode
- Easy-to-use channel list menu.
- WISELINK enables you to view and play photo (JPEG) and audio files (MP3) through the TV's WISELINK jack.

Checking Parts

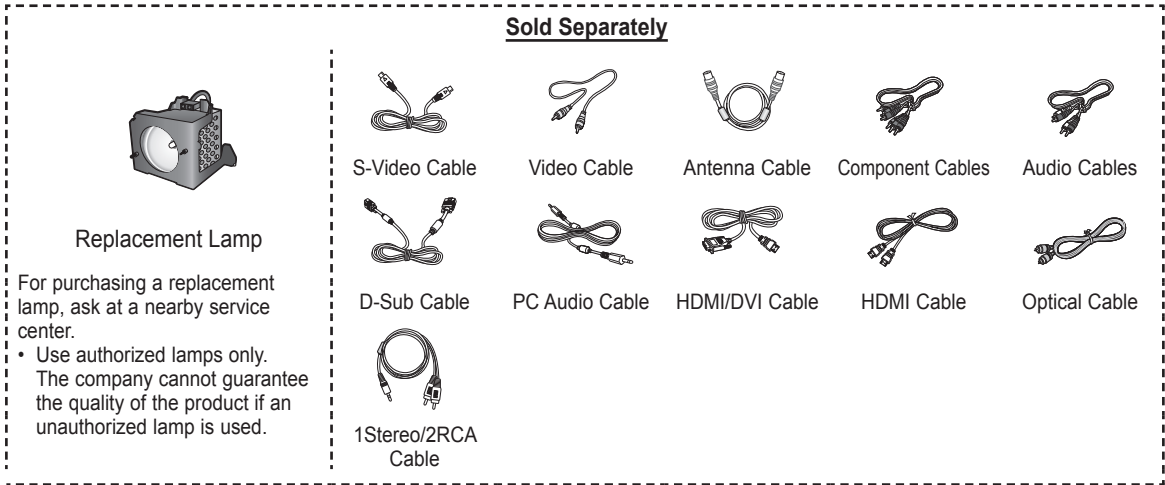

Viewing the Control Panel

Buttons on the Lower-Right Part of the Panel

The buttons on the lower-right panel control your TV's basic features, including the on-screen menu. To use the more advanced features, you must use the remote control.

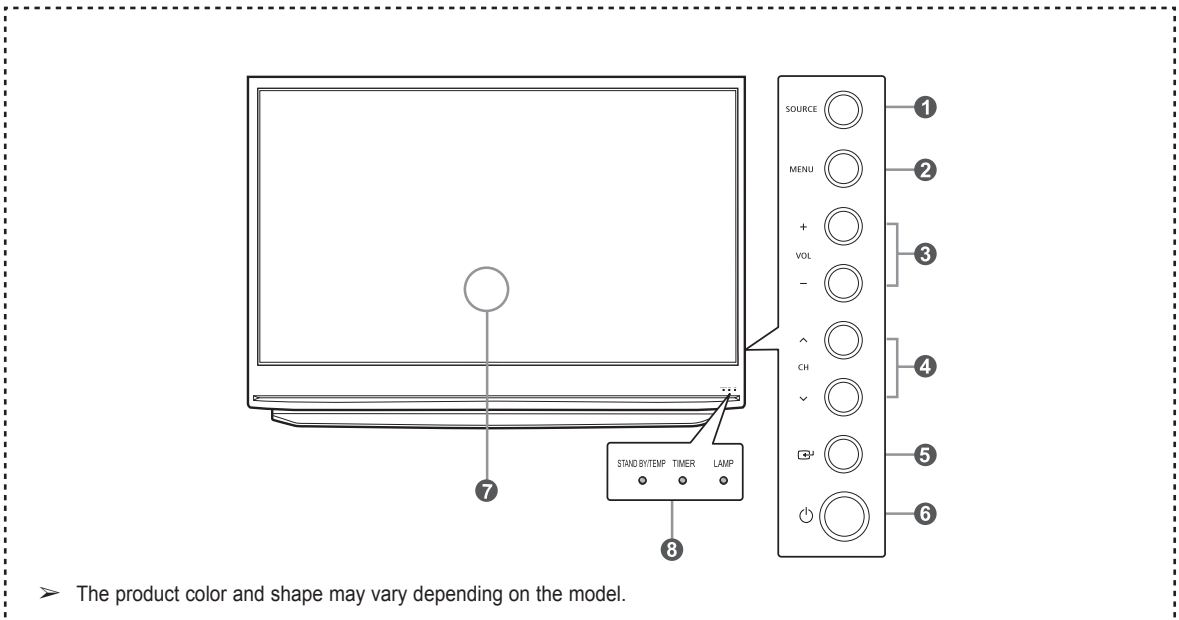

➤ The product color and shape may vary depending on the model.

Continued...

1 SOURCE

Toggles between all the available input sources (TV, AV1, AV2, S-Video1, S-Video2, Component1, Component2, PC, HDMI1, HDMI2, or HDMI3/DVI).

2 MENU

Press to see an on-screen menu of your TV's features.

3 + VOL –

Press to increase or decrease the volume. In the on-screen menu, use the + VOL – buttons as you would use the ◀ and ▶ buttons on the remote control.

4 ^ CH v

Press to change channels. In the on-screen menu, use the ^ CH v buttons as you would use the ▲ and ▼ buttons on the remote control.

5 (ENTER)

Press to confirm a selection.

6 POWER

Press to turn the TV on and off.

7 Remote Control Sensor

Aim the remote control towards this spot on the TV.

8 Indicator Lights

Blinks and turns off when the power is on and lights up in stand-by mode.

- You can use the channel selection buttons to switch on the TV when it is in standby mode depending on the model.
- When using the on-screen menu the volume adjustment and channel selection buttons have the same function as the ▲/▼/◀/▶ buttons on the remote control.
- If the remote control no longer works or you have lost it, you can use controls on the panel of the TV.

Indicator Light Key

(● : On, ◐ : Blinking, ○ : Off)

STAND BY/TEMP	TIMER	LAMP	Indication
●	○	○	Standby state.
○	○	◐	The picture will automatically appear in about 15 seconds.
○	●	◐	Auto Timer ON/OFF has been set and the set will automatically be turned on in about 15 seconds.
◐	◐	○	A cooling fan inside the set is not operating normally.
◐	○	◐	Lamp cover on the side of the set is not properly shut.
◐	○	○	Check if the ventilation hole on the side of the set is blocked, because if the inner temperature is too high, the power will shut off.
◐	◐	◐	Lamp may be defective. Please contact a certified technician.

- It takes about 30 seconds for the TV to warm up, so normal brightness may not appear immediately.
- The TV has a fan to keep the inside lamp from overheating. You'll occasionally hear it working.

Viewing the Connection Panel

Side Panel Jacks

Use the side panel jacks to connect A/V components that will be connected continuously, such as VCR or DVD players. For more information on connecting equipment, see pages 10~16.

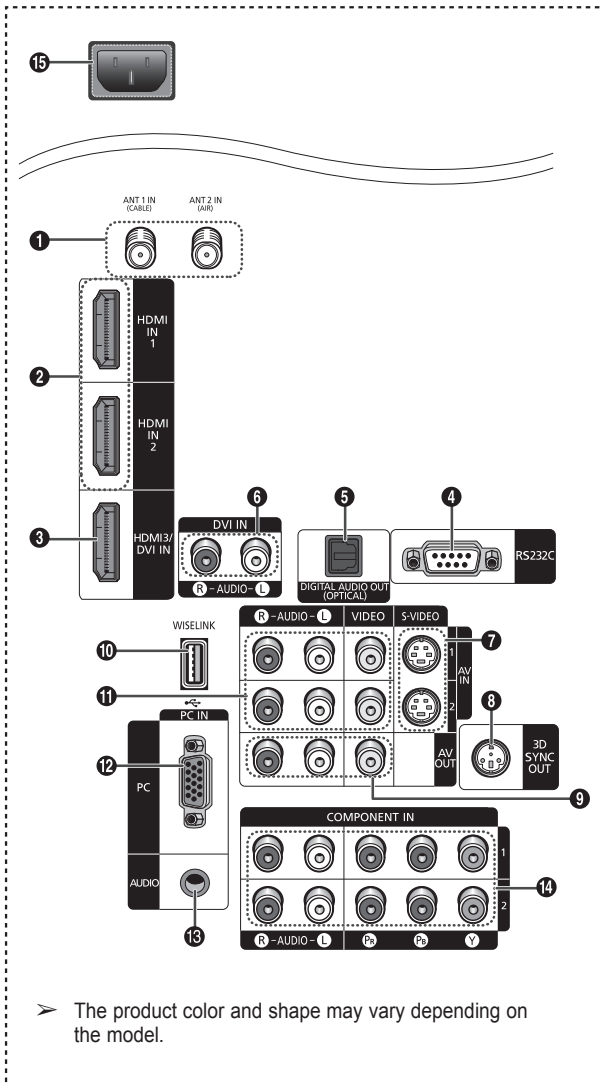

- 1 ANT 1 IN (CABLE)/ANT 2 IN (AIR)**
75Ω Coaxial connector for Air/Cable Network.
- 2 HDMI IN 1, HDMI IN 2**
Connect to the HDMI jack of a device with HDMI output.
- 3 HDMI3/DVI IN**
Connect to the HDMI jack of a device with HDMI output. This input can also be used as a DVI connection with separate analog audio inputs. An optional HDMI/DVI cable will be necessary to make this connection. When using an optional HDMI/DVI adapter, the DVI analog audio inputs on your TV allow you to receive left and right audio from your DVI device.
- 4 RS232C**
For service only.
- 5 DIGITAL AUDIO OUT (OPTICAL)**
Connect to a Digital Audio component.
- 6 DVI IN (AUDIO-L/R)**
Connect to the DVI audio output jack of an external device.
- 7 S-VIDEO (AV IN 1, 2)**
Video input for external devices with an S-Video output, such as a Camcorder or VCR.
- 8 3D SYNC OUT**
Connect to 3D IR Emitter.
- 9 VIDEO/AUDIO-L/R (AV OUT)**
Video/Audio outputs for external devices.
➤ Video output is not available in Component, PC, and HDMI.
- 10 WISELINK**
Connect an USB mass storage device to view photo files (JPEG) and play audio files (MP3).
- 11 VIDEO/AUDIO-L/R (AV IN 1, 2)**
Video input for external devices, such as a Camcorder or VCR.
- 12 PC IN**
Connect to the video output jack on your PC.
- 13 PC AUDIO IN**
Connect to the audio output jack on your PC.
- 14 COMPONENT IN 1, 2**
Video (Y/P_B/P_R) and audio (L-AUDIO-R) component inputs.
- 15 POWER IN**
Connect the supplied power cord.

Remote Control

You can use the remote control up to a distance of about 23 feet from the TV. When using the remote, always point it directly at the TV. You can also use your remote control to operate your VCR, Cable box, DVD player, or Set-Top Box.

- 1 POWER**
Turns the TV on and off.
- 2 Numeric Buttons**
Press to directly select a channel.
- 3 -**
Press to select additional channels being broadcast by the same station. For example, to select channel "54-3", press "54", then press "-" and "3".
- 4 CH LIST**
Used to display Channel Lists on the screen.
- 5 ANTENNA**
Press to select "Air" or "Cable".
- 6 VOL +, VOL -**
Press to increase or decrease the volume.
- 7 MUTE**
Press to temporarily cut off the sound.
- 8 MENU**
Displays the main on-screen menu.
- 9 RETURN**
Returns to the previous menu.
- 10 S.MODE**
Press to select the sound mode.
- 11 P.MODE**
Press to select the picture mode.
- 12 FAV.CH**
Press to switch to your favorite channels.
- 13 GAME**
Press to select the Theater Game mode except for the TV mode.
- 14 MTS**
Press to choose Stereo, Mono or Separate Audio Program (SAP broadcast).
- 15 3D**
Press to select the 3D/Dual-View mode.
- 16 SET**
Sets the remote to control your TV, VCR, Cable, DVD, or Set-Top Box.
- 17 TV, DVD, STB, CABLE, VCR**
Press to operate your TV, DVD, STB, CABLE (box), or VCR.
- 18 SOURCE**
Press to display all of the available video sources.
- 19**
Press to activate the backlight of the VOL, CH and the active source button (TV, DVD, CABLE, STB, VCR) on the remote control.
- 20 PRE-CH**
Tunes to the previous channel.
- 21 WISELINK**
This function enables you to view and play photo (JPEG) and audio files (MP3) from an external device. (See page 66 (JPEG), 71 (MP3))
- 22 HDMI**
Selects the HDMI mode directly.
- 23 VCR/DVD Functions**
- Rewind
- Stop
- Play/Pause
- Fast Forward
- 24 CH ^, CH v**
Press to change channels.
- 25 EXIT**
Press to exit from the menu.
- 26 UP ^/DOWN v/LEFT ◀/RIGHT ▶/ENTER**
Use to select on-screen menu items and change menu values.
- 27 INFO**
Press to display information on the TV screen.
- 28 CAPTION**
Controls the caption decoder.
- 29 STILL**
Press to stop the action during a particular scene. Press again to resume normal video.
- 30 P.SIZE**
Press to change the screen size.
- 31 Color buttons**
Press to add or delete channels and to store channels to the favorite channel list in the Channel List menu. (See pages 38-41)
- 32 ADD/DEL**
Use to store and delete channels to/from memory.
- 33 SRS**
Selects SRS TruSurround XT mode.
- 34 SLEEP**
Press to select a preset time interval for automatic shut off.
- 35 RESET**
When your remote control does not work, change the batteries and press the RESET button for 2-3 seconds before use.

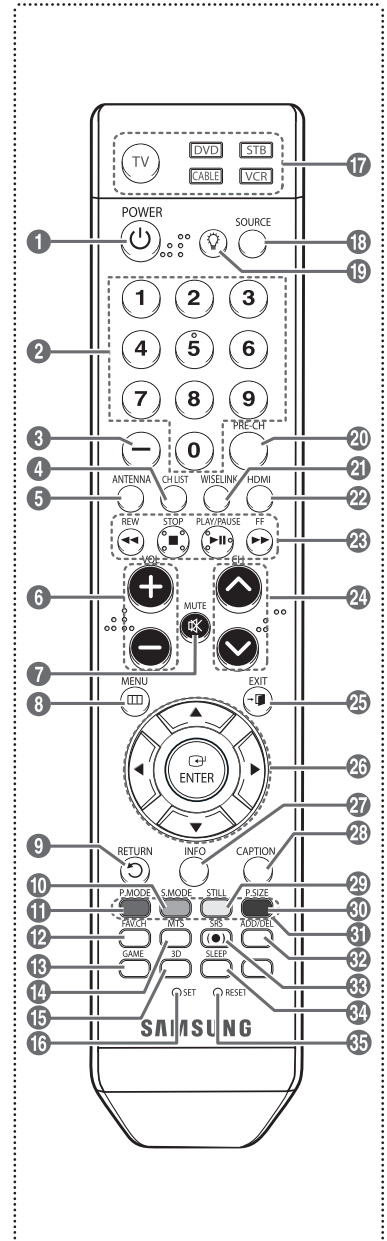

- The performance of the remote control may be affected by bright light.
- This is a special remote control for the visually impaired persons, and has Braille points on the **POWER**, Channel, Volume, **STOP**, and **PLAY/PAUSE** buttons.

Installing Batteries in the Remote Control

- 1 Lift the cover at the back of the remote control upward as shown in the figure.
- 2 Install two AAA size batteries.
 - • Make sure to match the “+” and “-” ends of the batteries with the diagram inside the compartment.
 - Do not mix battery types, i.e. alkaline and manganese.
- 3 Close the cover as shown in the figure.
 - Remove the batteries and store them in a cool and dry place if you won't be using the remote control for a long time. The remote control can be used up to about 23 feet from the TV. (Assuming typical TV usage, the batteries last for about one year.)

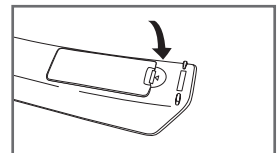
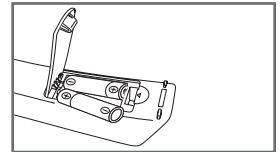
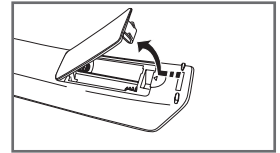

➤ If the remote control doesn't work! Check the following

1. Is the TV power on?
2. Are the plus and minus ends of the batteries reversed?
3. Are the batteries drained?
4. Is there a power cut, or is the power cord unplugged?
5. Is there a special fluorescent light or a neon sign nearby?

Connections

Connecting VHF and UHF Antennas

If your antenna has a set of leads that look like this, see “Antennas with 300 Ω Flat Twin Leads” below.

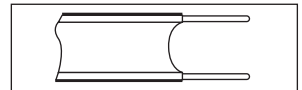

If your antenna has one lead that looks like this, see “Antennas with 75 Ω Round Leads”.
If you have two antennas, see “Separate VHF and UHF Antennas”.

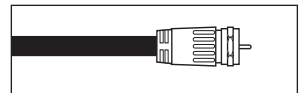

Antennas with 300 Ω Flat Twin Leads

If you are using an off-air antenna (such as a roof antenna or “rabbit ears”) that has 300 Ω twin flat leads, follow the directions below.

- 1 Place the wires from the twin leads under the screws on a 300-75 Ω adapter (not supplied).
Use a screwdriver to tighten the screws.
- 2 Plug the adaptor into the ANT 1 IN (CABLE) or ANT 2 IN (AIR) terminal on the side of the TV.

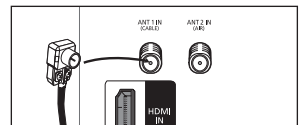
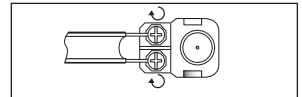

Antennas with 75 Ω Round Leads

- 1 Plug the antenna lead into the ANT 1 IN (CABLE) or ANT 2 IN (AIR) terminal on the side of the TV.

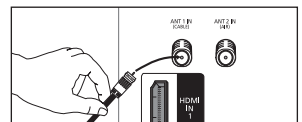

Separate VHF and UHF Antennas

If you have two separate antennas for your TV (one VHF and one UHF), you must combine the two antenna signals before connecting the antennas to the TV. This procedure requires an optional combiner-adaptor (available at most electronics shops).

- 1 Connect both antenna leads to the combiner.
- 2 Plug the combiner into the ANT 1 IN (CABLE) or ANT 2 IN (AIR) terminal on the bottom of the side panel.

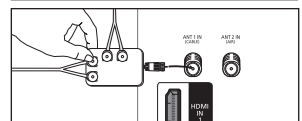
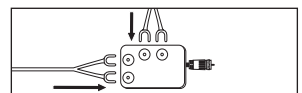

Connecting Cable TV

To connect to a cable TV system, follow the instructions below.

Cable without a Cable Box

- 1 Plug the incoming cable into the ANT 1 IN (CABLE) terminal on the side of the TV.
 - Because this TV is cable-ready, you do not need a cable box to view unscrambled cable channels.

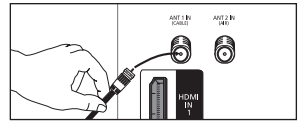

Connecting to a Cable Box that Descrambles All Channels

- 1 Find the cable that is connected to the ANT OUT terminal on your cable box.
 - This terminal might be labeled “ANT OUT”, “VHF OUT” or simply, “OUT”.
- 2 Connect the other end of this cable to the ANT 1 IN (CABLE) terminal on the side of the TV.

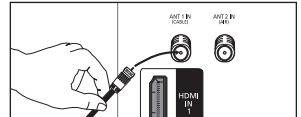
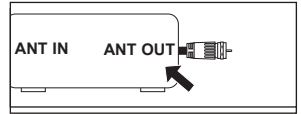

Connecting to a Cable Box that Descrambles Some Channels

If your cable box descrambles only some channels (such as premium channels), follow the instructions below. You will need a two-way splitter, an RF (A/B) switch, and four lengths of Antenna cable. (These items are available at most electronics stores.)

- 1 Find and disconnect the cable that is connected to the ANT IN terminal on your cable box.
 - This terminal might be labeled “ANT IN”, “VHF IN” or simply, “IN”.
- 2 Connect this cable to a two-way splitter.
- 3 Connect an Antenna cable between an OUTPUT terminal on the splitter and the IN terminal on the cable box.
- 4 Connect an Antenna cable between the ANT OUT terminal on the cable box and the B-IN terminal on the RF (A/B) switch.
- 5 Connect another cable between the other OUT terminal on the splitter and the A-IN terminal on the RF (A/B) switch.
- 6 Connect the last Antenna cable between the OUT terminal on the RF (A/B) switch and the ANT 1 IN (CABLE) terminal on the side of the TV.

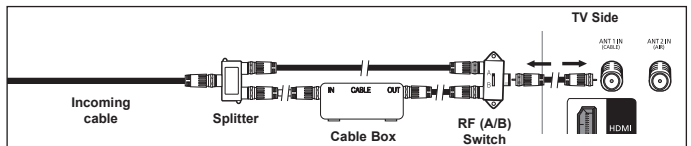
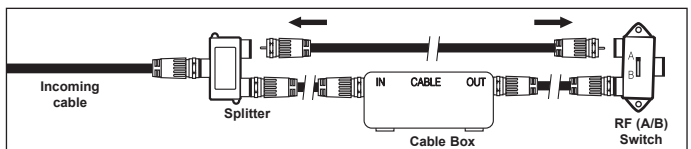
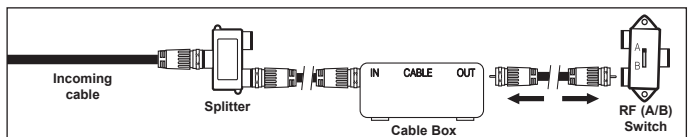
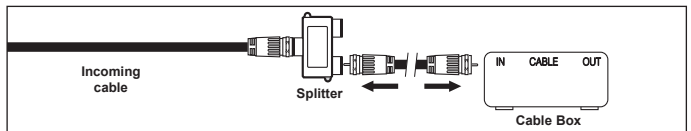
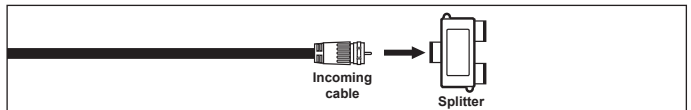
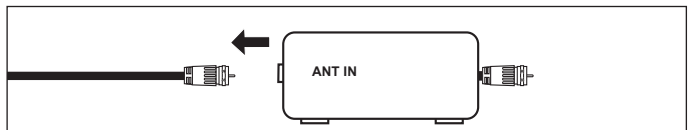

After you have made this connection, set the A/B switch to the “A” position for normal viewing. Set the A/B switch to the “B” position to view scrambled channels. (When you set the A/B switch to “B”, you will need to tune your TV to the cable box’s output channel, which is usually channel 3 or 4.)

Connecting a VCR

Video Connection

These instructions assume that you have already connected your TV to an antenna or a cable TV system (according to the instructions on pages 10–11). Skip step 1 if you have not yet connected to an antenna or a cable system.

- 1 Unplug the cable or antenna from the side of the TV
- 2 Connect the cable or antenna to the ANT IN terminal on the side of the VCR.

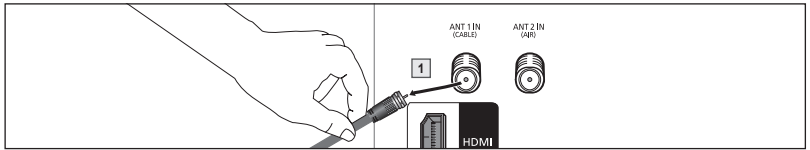

- 3 Connect an Antenna Cable between the ANT OUT terminal on the VCR and the ANT 1 IN (CABLE) or ANT 2 IN (AIR) terminal on the TV.
- 4 Connect a Video Cable between the AV IN 1 [VIDEO] (or AV IN 2 [VIDEO]) jack on the TV and the VIDEO OUT jack on the VCR.
- 5 Connect Audio Cables between the AV IN 1 [L-AUDIO-R] (or AV IN 2 [L-AUDIO-R]) jacks on the TV and the AUDIO OUT jacks on the VCR.
 - If you have a “mono” (non-stereo) VCR, use a Y-connector (not supplied) to hook up to the right and left audio input jacks of the TV. If your VCR is stereo, you must connect two cables.

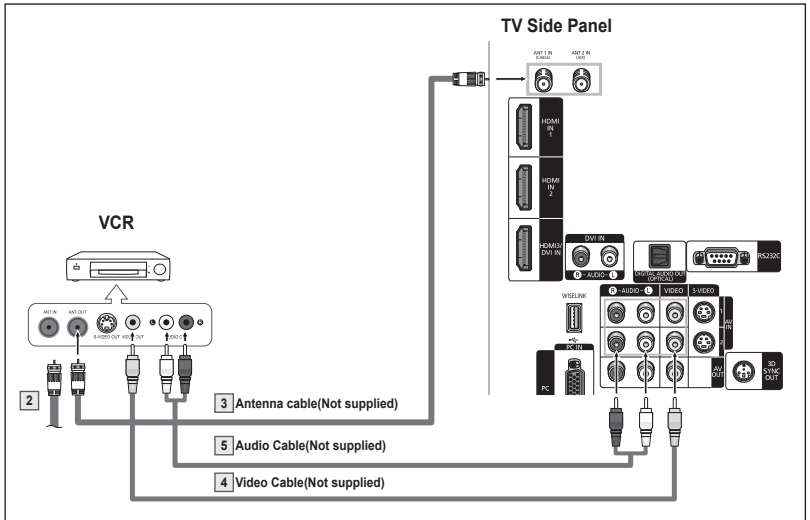

- Each VCR has a different side panel configuration.
- When connecting a VCR, match the color of the connection terminal to the cable.

S-Video Connection

Your Samsung TV can be connected to the S-Video jack of a VCR. (This connection delivers a better picture when compared to the regular video connection above.)

- 1 To begin, follow steps 1–3 in the previous section to connect the antenna or cable to your VCR and your TV.
- 2 Connect an S-Video Cable between the AV IN 1 [S-VIDEO] (or AV IN 2 [S-VIDEO]) jack on the TV and the S-VIDEO OUT jack on the VCR.
- 3 Connect Audio Cables between the AV IN 1 [L-AUDIO-R] (or AV IN 2 [L-AUDIO-R]) jacks on the TV and the AUDIO OUT jacks on the VCR.

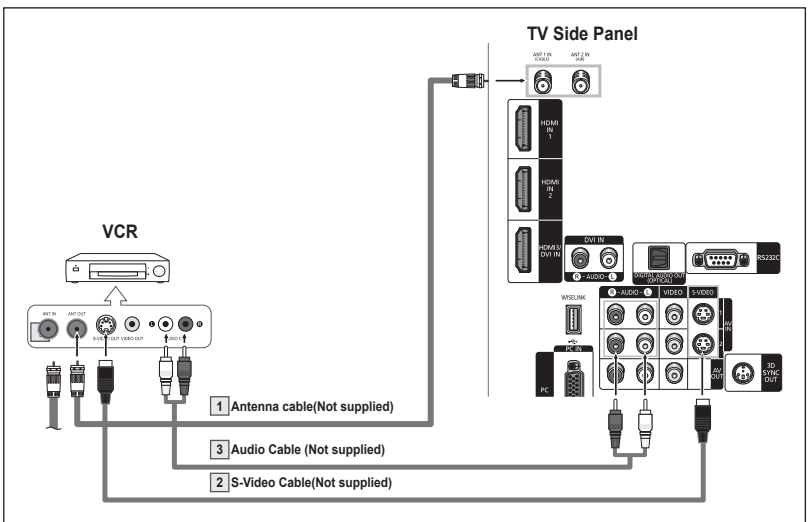

- Each VCR has a different side panel configuration.
- When connecting a VCR, match the color of the connection terminal to the cable.
- Some games may be displayed with a cut off picture when the TV is connected to a game player.

Connecting a Camcorder

The side panel jacks on your TV make it easy to connect a camcorder to your TV. They allow you to view the camcorder tapes without using a VCR

- 1 Connect a Video Cable or S-Video Cable between the AV IN 1 [VIDEO] or [S-VIDEO] (or AV IN 2 [VIDEO] or [S-VIDEO]) jack on the TV and the VIDEO OUT (or S-VIDEO OUT) jack on the camcorder.
- 2 Connect Audio Cables between the AV IN 1 [L-AUDIO-R] (or AV IN 2 [L-AUDIO-R]) jacks on the TV and the AUDIO OUT jacks on the camcorder.

- Each Camcorder has a different side panel configuration.
- When connecting a Camcorder, match the color of the connection terminal to the cable.

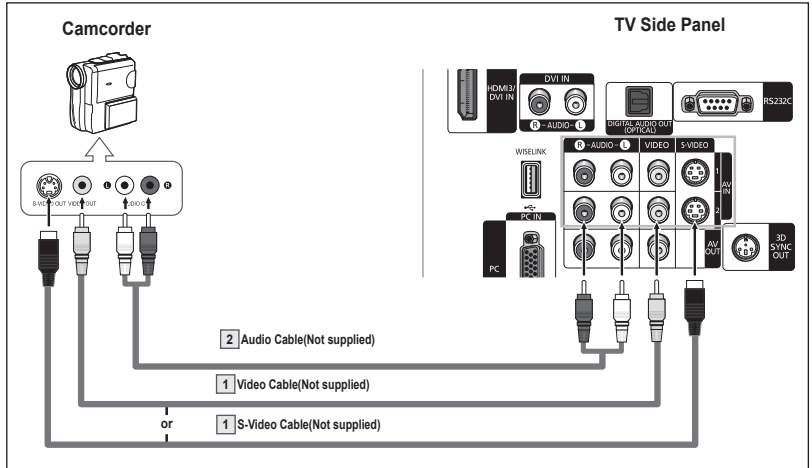

Connecting a DVD Player/Set-Top Box

The side panel jacks on your TV make it easy to connect a DVD player/Set-Top Box.

- 1 Connect a Component Cables between the COMPONENT IN 1 [Y, Pb, Pr] (or COMPONENT IN 2 [Y, Pb, Pr]) jacks on the TV and the COMPONENT OUT [Y, Pb, Pr] jacks on the DVD Player/Set-Top Box.
- 2 Connect Audio Cables between the COMPONENT IN 1 [L-AUDIO-R] (or COMPONENT IN 2 [L-AUDIO-R]) jacks on the TV and the AUDIO OUT jacks on the DVD player/Set-Top Box.

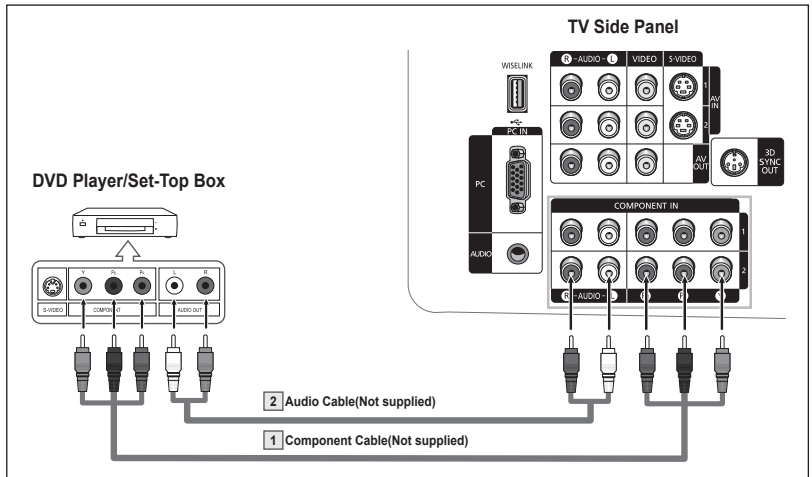

- Component video separates the video into Y (Luminance (brightness), Pb (Blue) and Pr (Red) for enhanced video quality. Be sure to match the component video and audio connections. For example, if connecting the video cable to COMPONENT IN, connect the audio cable to COMPONENT IN also.
- Each DVD Player/Set-Top box has a different side panel configuration.
- When connecting a DVD Player/Set-Top box, match the color of the connection terminal to the cable.

Connecting a DVD Player/Set-Top Box via HDMI

This connection can only be made if there is an HDMI Output jack on the external device.

- 1 Connect an HDMI Cable between the HDMI IN 1 (or HDMI IN 2) on the TV and the HDMI OUT jack on the DVD Player/Set-Top Box.

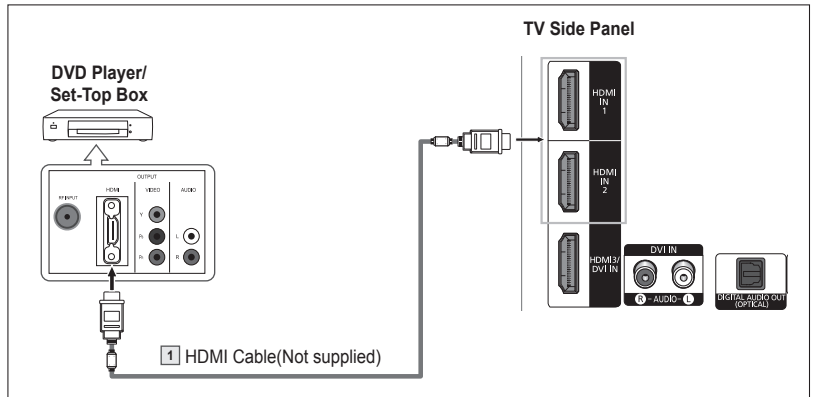

What is HDMI?

- HDMI, or high-definition multimedia interface, is a next-generation interface that enables the transmission of digital audio and video signals using a single cable.
- “Multimedia interface” is a more accurate name for it especially because it allows multiple channels of digital audio (5.1 channels). The difference between HDMI and DVI is that the HDMI device is smaller in size, has the HDCP (High Bandwidth Digital Copy Protection) coding feature installed, and supports multi-channel digital audio.
- Each DVD Player/Set-top box has a different side panel configuration.
- When connecting a DVD Player/Set-top box, match the color of the connection terminal to the cable.
- When connecting via HDMI, you do not need to connect Audio Cables. You only need to connect Audio cables when connecting via HDMI/DVI.
- The external devices that support lower versioned HDMI mode may not implement sound output for the TV with the latest HDMI version (HDMI 1.3).
In this case, connect to HDMI3/DVI IN and DVI IN [R-AUDIO-L] on the side panel of the TV.
- Part of lower versioned HDMI cables may cause annoying flickers or no screen display.
In this case use the cable that supports the latest HDMI version (HDMI 1.3).

Connecting a DVD Player/Set-Top Box via DVI

This connection can only be made if there is a DVI Output jack on the external device.

- 1 Connect a HDMI/DVI Cable or DVI-HDMI Adapter between the HDMI3/DVI IN jack on the TV and the DVI OUT jack on the DVD Player/Set-Top Box.
- 2 Connect Audio Cables between the DVI IN [L-AUDIO-R] jacks on the TV and the AUDIO OUT jacks on the DVD Player/Set-Top Box.

- Each DVD Player/Set-Top box has a different side panel configuration.
- When connecting a DVD Player/Set-Top box, match the color of the connection terminal to the cable.

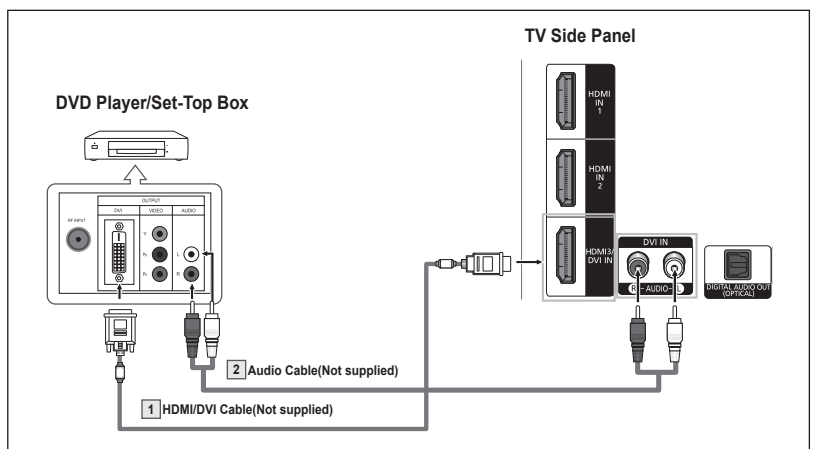

Connecting a Digital Audio System

The side panel jacks on your TV make it easy to connect a Digital Audio System to your TV.

- 1 Connect an Optical Cable between the DIGITAL AUDIO OUT (OPTICAL) jack on the TV and the Digital Audio Input jack on the Digital Audio System.
When a Digital Audio System is connected to the DIGITAL AUDIO OUT (OPTICAL) terminal: Decrease the volume of the TV, and adjust the volume level with the audio system's volume control.

- Each Digital Audio System has a different side panel configuration.
- 5.1CH audio is possible when the TV is connected to an external device supporting 5.1CH.

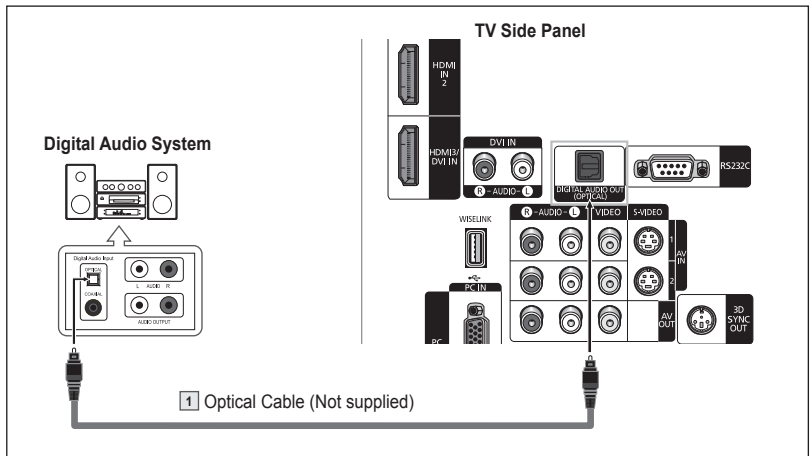

What is OPTICAL?

- Converts the electric signal into an optical light signal, and transmits it through glass fibers. S/PDIF is a transmission system of digital audio in the form of a light wave that uses a glass conductor.

Connecting an Amplifier/DVD Home Theater - Analog

- 1 Connect Audio Cables between the AV OUT [L-AUDIO-R] jacks on the TV and AUDIO IN [L-AUDIO-R] jacks on the Amplifier/DVD Home Theater.
When an audio amplifier is connected to the AV OUT [L-AUDIO-R] terminals: Decrease the volume of the TV, and adjust the volume level with the amplifier's volume control.

- Each Amplifier/DVD Home Theater has a different side panel configuration.
- When connecting an Amplifier/DVD Home Theater, match the color of the connection terminal to the cable.

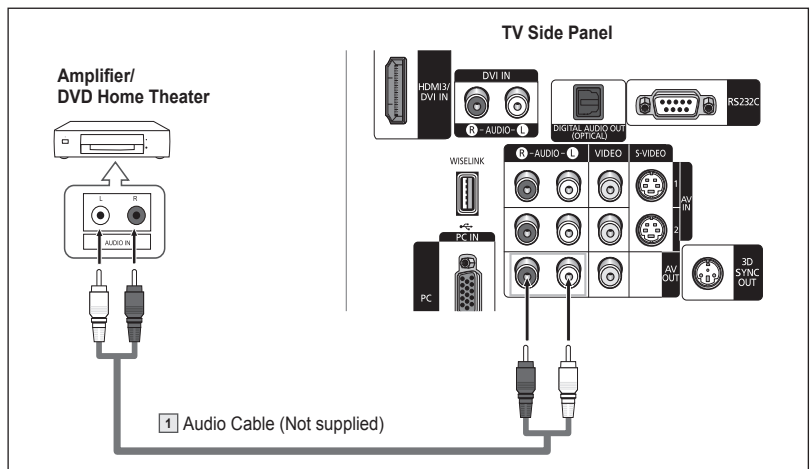

Connecting a PC

Using the D-Sub Cable

- 1 Connect a D-Sub Cable between the PC IN [PC] jack on the TV and the PC output jack on your computer.
- 2 Connect a PC Audio Cable between the PC IN [AUDIO] jack on the TV and the Audio Out jack of the sound card on your computer.

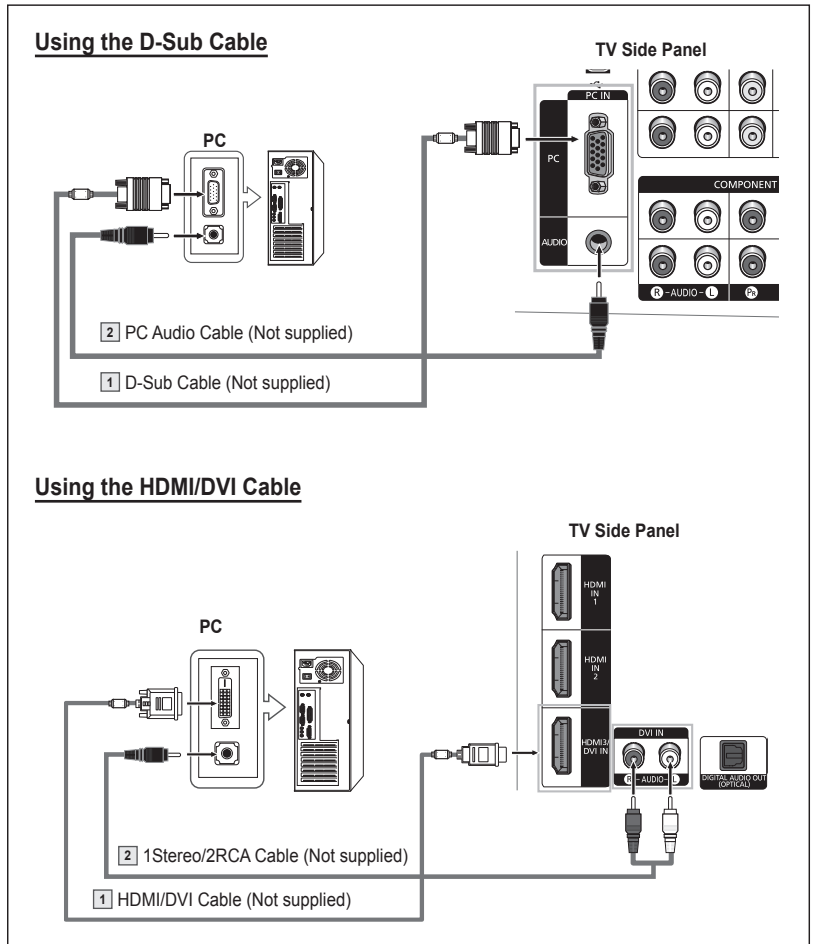

- Each PC has a different side panel configuration.
- When connecting a PC, match the color of the connection terminal to the cable.

Operation

Turning the TV On and Off

Press the **POWER** button on the remote control. You can also use the **POWER** button on the TV.

- It may take a while when your TV starts.

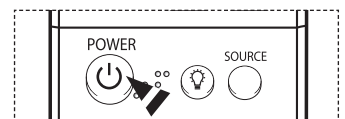

Plug & Play Feature

When the TV is initially powered on, basic settings proceed automatically and subsequently:

- 1 Press the **POWER** button on the remote control.
The message **Menu language, Shop Mode, Channels and Time will be set.** is automatically displayed.
Press the **ENTER** button, then the message **Select the language of the OSD.** is displayed.
- 2 Press the ◀ or ▶ button to select a language, then press the **ENTER** button.
- 3 Press the ◀ or ▶ button to select **Shop** or **Home**, then press the **ENTER** button.
 - The default selection is **Home**.
 - We recommend setting the TV to Home mode for the best picture in your home environment.
 - Shop mode is only intended for use in retail environments.
 - If the unit is accidentally set to Shop mode and you want to return to Dynamic (Home) mode, press the Volume button and then hold down the **MENU** button for five seconds on the TV panel.
- 4 Press the ◀ or ▶ button to memorize the channels of the selected connection, then press the **ENTER** button.
 - If the antenna is connected to ANT 1 IN (CABLE), select **Cable** and if it is connected to ANT 2 IN (AIR), select **Air**.
 - If both ANT 1 IN (CABLE) and ANT 2 IN (AIR) are connected, select the **Air+Cable**.
 - In Cable mode, you can select the correct analog signal source among **STD**, **HRC**, and **IRC** by pressing the ◀ or ▶ button, then press the **ENTER** button. If you have Digital cable, select the signal source for both **Analog** and **Digital**.
Contact your local cable company to identify the type of cable system that exists in your particular area.
- 5 The TV will begin memorizing all of the available channels.
After all the available channels are stored, the Auto program menu reappears.
Press the **ENTER** button when channel memorization is complete.
The message **Set the Clock Mode.** is displayed.
 - To stop the search before it has finished, press the **ENTER** button with stop selected.
- 6 Press the ◀ or ▶ button to select **Manual** for setting the current time manually, then press the **ENTER** button. The message **Enter the current date and time.** is displayed.
 - If you select **Auto**, **Set to daylight saving time.** is displayed, then go to step 9. (If you want to set the time automatically, skip to step 9.)
- 7 Press the ◀ or ▶ button to move to **Month, Day, Year, Hour, or Min.**
Set the date and time you want by pressing the ▲ or ▼ button, then press the **ENTER** button.
 - You can set the month, day, year, hour, and minute directly by pressing the number buttons on the remote control.
- 8 The message **Enjoy your watching.** is displayed.
When you have finished, press the **ENTER** button.
 - Even if the **ENTER** button is not pressed, the message will automatically disappear after several seconds.

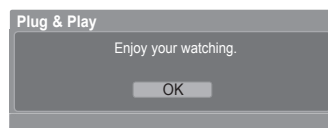
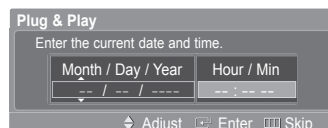
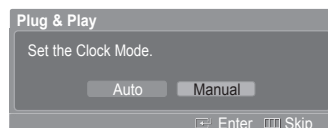
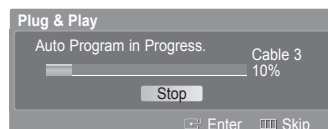
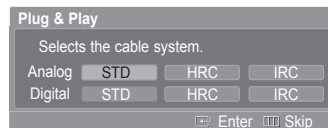
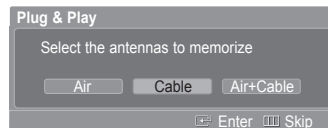
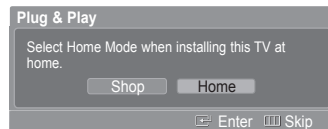
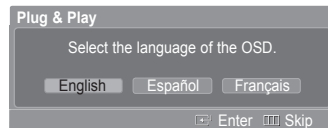
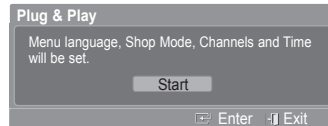

Continued...

Setting the Clock Automatically

- 9 Press the ◀ or ▶ button to select **Off** or **On**, then the **ENTER** button.
The message **Select the time zone in which you live.** is displayed.
- 10 Press the ▲ or ▼ button to highlight the time zone for your local area (and to move the highlight to the appropriate time zone on the map of the United States).
Press the **ENTER** button.
If clock is not automatically set, see pages 43~44 to set the clock.
- 11 The message **Enjoy your watching.** is displayed.
When you have finished, press the **ENTER** button.
 - Even if the **ENTER** button is not pressed, the message will automatically disappear after several seconds.

If you want to reset this feature...

- 1 Press the **MENU** button.
Press the ◀ or ▶ button to select **Setup**, then press the **ENTER** button.
- 2 Press the ▲ or ▼ button to select **Plug & Play**, then press the **ENTER** button.
For further details on setting up options, refer to the page 17.
 - The Plug & Play feature is only available in the TV mode.



Changing Channels

Using the Channel Buttons

- Press the **CH ▲** or **CH ▼** button to change channels.
- When you press the **CH ▲** or **CH ▼** button, the TV changes channels in sequence.
You will see all the channels that the TV has memorized. (The TV must have memorized at least three channels). You will not see channels that were either erased or not memorized.
See page 21 to memorize channels.

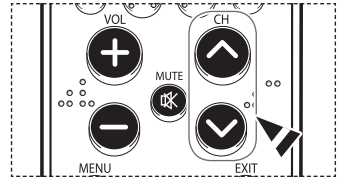

Using the Number Buttons

Use the number buttons to quickly tune to any channel.

- Press the number buttons to go directly to a channel.
For example, to select channel 27, press "2," then "7."
The TV will change channels when you press the second number.

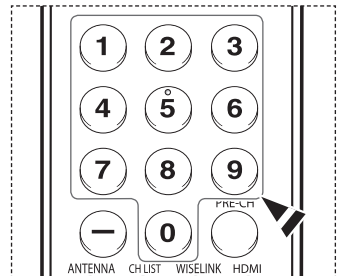

Using the "-" Button

The "-" button is used to select stations that broadcast a digital signal.

- For example, for Channel 7-1, press "7," then "-", and then "1".
- HD indicates the TV is receiving a Digital High Definition signal.
SD indicates the TV is receiving a Standard Definition signal.
 - For quick channel change, press the number buttons, then press the **ENTER** button.

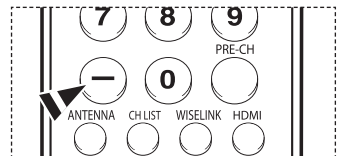

Using the PRE-CH Button to select the Previous Channel

- Press the **PRE-CH** button.
The TV will switch to the last channel viewed.
- To quickly switch between two channels that are far apart, tune to one channel, then use the number button to select the second channel. Then use the **PRE-CH** button to quickly alternate between them.

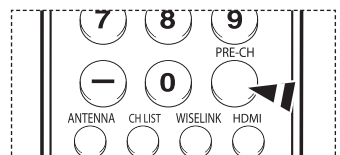

Adjusting the Volume

Press the **VOL +** or **VOL -** button to increase or decrease the volume.

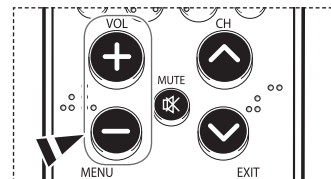

Using the Mute Button

At any time, you can cut off the sound using the **MUTE** button.

- 1 Press the **MUTE** button and the sound cuts off.
The word **Mute** is displayed on the screen.
- 2 To turn mute off, press the **MUTE** button again, or simply press the **VOL +** or **VOL -** button.

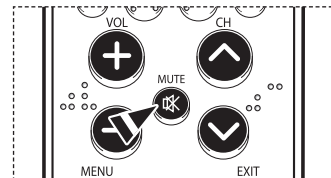

Viewing the Display

The display identifies the current channel and the status of certain audio-video settings.

Press the **INFO** button on the remote control.

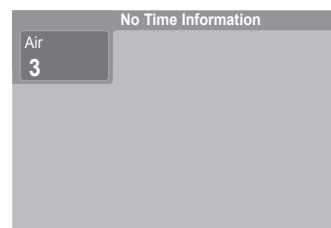
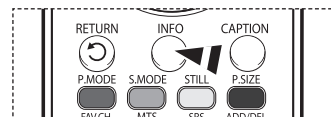

Viewing the Menus

- 1 With the power on, press the **MENU** button.
The main menu will appear at the bottom of the screen.
There are seven menu groups: **Picture**, **Sound**, **Channel**, **Setup**, **Input**, **Application**, and **Menu Map**.
- 2 Press the **◀** or **▶** button, then press the **ENTER** button to select an item you want in the menu. Press the **▲/▼/◀/▶/ENTER** button to display, change, or use the selected items.
Select **Return** by pressing the **▲** or **▼** button, then press the **ENTER** button to return to the previous menu.
Press the **EXIT** button to exit.

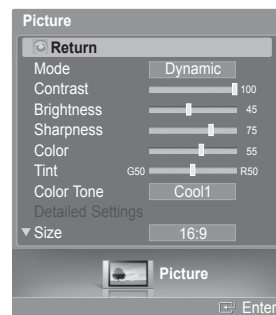
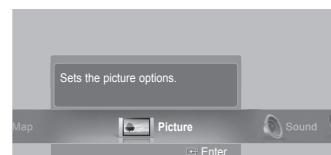

Navigating Menus by Using the Menu Map

Using the Menu Map of the main menu enables you to view all menus and select a function quickly. You can select any menu by using the menu map.

- 1 Press the **MENU** button.
The main menu will appear at the bottom of the screen.
- 2 Press the ◀ or ▶ button to select **Menu Map**, then press the **ENTER** button. The menu map will appear.
- 3 Press the ▲/▼/◀/▶ button to select a menu, then press the **ENTER** button. The selected menu will appear.
- 4 Press the ▲/▼/◀/▶/ENTER buttons to display, change, or use the selected items.

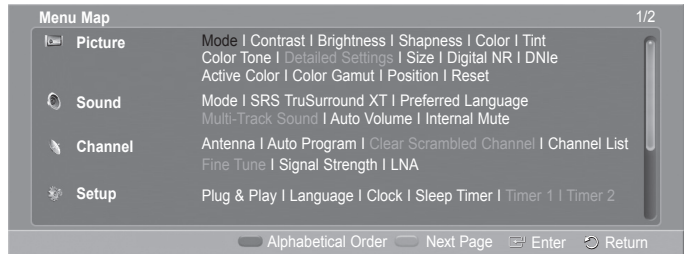

- **Red** button: Toggles between alphabetical order display and functional order display.
- Green** button: Moves to the previous page.
- Yellow** button: Moves to the next page.
- ENTER** button: Moves to the selected menu.

Press the **EXIT** button to exit.

Memorizing the Channels

Your TV can memorize and store all of the available channels for both air and cable channels. After the available channels are memorized, use the CH ▲ and CH ▼ button to scan through the channels. This eliminates the need to change channels by entering the channel digits. There are three steps for memorizing channels: selecting a broadcast source, memorizing the channels(automatic) and adding or deleting channels(manual).

Selecting the Video Signal-source

Before your television can begin memorizing the available channels, you must specify the type of signal source that is connected to the TV(i.e. an air or a cable system).

- 1 Press the **MENU** button.
Press the ◀ or ▶ button to select **Channel**, then press the **ENTER** button.
Press the ▲ or ▼ button to select **Antenna**, then press the **ENTER** button.
- 2 Press the ▲ or ▼ button to select **Air** or **Cable**, then press the **ENTER** button.

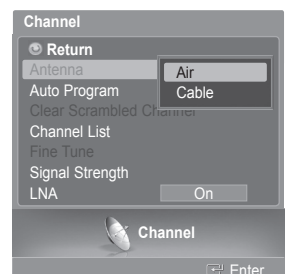
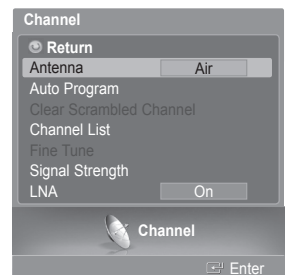

Continued...

Storing Channels in Memory (Automatic Method)

- 3 Press the ▲ or ▼ button to select **Auto Program**, then press the **ENTER** button.
- 4 Press the ◀ or ▶ button to select an antenna connection, then press the **ENTER** button.
 - **Air**: "Air" antenna signal.
 - Cable**: "Cable" antenna signal.
 - Air+Cable**: "Air" and "Cable" antenna signals.
 - If the antenna is connected to ANT 1 IN (CABLE), select **Cable** and if it is connected to ANT 2 IN (AIR), select **Air**.
 - If both ANT 1 IN (CABLE) and ANT 2 IN (AIR) are connected, select the **Air+Cable**.
 - If you selected **Air**, then go to step 6.
- 5 Press the ◀ or ▶ to select the correct analog signal source among **STD**, **HRC**, and **IRC**, then press the **ENTER** button. If you have Digital cable, select the signal source for both **Analog** and **Digital**.
 - STD, HRC, and IRC identify various types of cable TV systems. Contact your local cable company to identify the type of cable system that exists in your particular area. At this point the signal source has been selected.
- 6 The TV begins memorizing all available stations. When pressing the **ENTER** button during a storing process, the message **Would you like to stop the auto channel selection?** is displayed. Select **Yes** by pressing the ◀ or ▶ button.

Press the **EXIT** button to exit.

- The TV must be connected to an antenna/cable in order to receive digital TV signals. Even if a particular channel is deleted from the memory, you can always tune to that channel directly by using the number buttons on the remote control.
- All available DTV and analog channels are automatically stored in memory. It takes approximately 3 to 10 minutes to memorize channels.

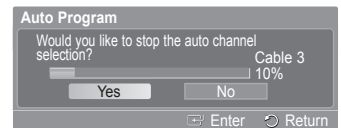
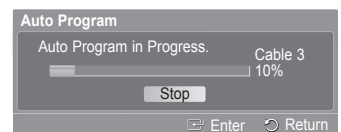
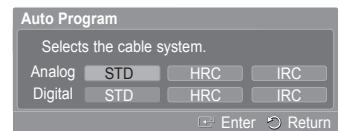
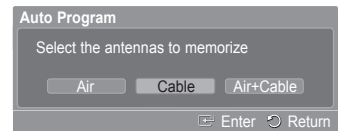

Setting Up Your Remote Control

After your remote control has been properly set up, your remote control can operate in five different modes: **TV**, **VCR**, **Cable**, **DVD**, or **Set-Top Box**. Pressing the corresponding button on the remote control allows you to switch among these modes, and control whichever piece of equipment you choose.

- The remote control might not be compatible with all DVD Players, VCRs, Cable boxes, and Set-Top Boxes.

Setting Up the Remote to Operate Your VCR

- 1 Turn off your VCR.
- 2 Press the **VCR** button on your TV's remote control.
- 3 Press the **SET** button on your TV's remote control.
- 4 Using the number buttons on your remote control, enter three digits of the VCR code listed on page 23 of this manual for your brand of VCR. Make sure you enter three digits of the code, even if the first digit is a "0". (If more than one code is listed, try the first one.)
- 5 Press the **POWER** button on the remote control. Your VCR should turn on if your remote is set up correctly.

If your VCR does not turn on after set-up, repeat steps 2, 3 and 4, but try one of the other codes listed for your brand of VCR. If no other codes are listed, try each VCR code, 000 through 080.

Note on Using Remote Control Modes: VCR

When your remote control is in **VCR** mode, the volume buttons still control your TV's volume.

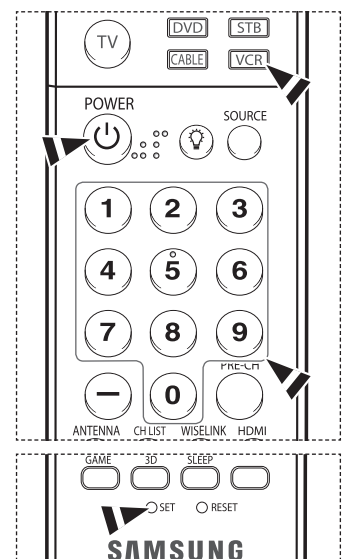

Continued...

Setting Up the Remote to Operate Your Cable Box

- 1 Turn off your cable box.
- 2 Press the **CABLE** button on your TV's remote control.
- 3 Press the **SET** button on your TV's remote control.
- 4 Using the number buttons on your remote control, enter three digits of the cable box code listed on page 24 of this manual for your brand of cable box. Make sure you enter three digits of the code, even if the first digit is a "0". (If more than one code is listed, try the first one.)
- 5 Press the **POWER** button on the remote control.
Your cable box should turn on if your remote is set up correctly.

If your cable box does not turn on after set-up, repeat steps 2, 3 and 4, but try one of the other codes listed for your brand of cable box. If no other codes are listed, try each code, 000 through 046.

Note on Using Remote Control Modes: Cable Box

When your remote control is in **CABLE** mode, the volume buttons still control your TV's volume.

Setting Up the Remote to Operate Your DVD

- 1 Turn off your DVD.
- 2 Press the **DVD** button on your TV's remote control.
- 3 Press the **SET** button on your TV's remote control.
- 4 Using the number buttons on your remote control, enter three digits of the DVD code listed on page 25 of this manual for your brand of DVD. Make sure you enter three digits of the code, even if the first digit is a "0". (If more than one code is listed, try the first one.)
- 5 Press the **POWER** button on the remote control.
Your DVD should turn on if your remote is set up correctly.

If your DVD does not turn on after set-up, repeat steps 2, 3 and 4, but try one of the other codes listed for your brand of DVD. If no other codes are listed, try each code, 000 through 141.

Note on Using Remote Control Modes: DVD

When your remote control is in **DVD** mode, the volume buttons still control your TV's volume.

Setting Up the Remote to Operate Your Set Top Box

- 1 Turn off your STB.
- 2 Press the **STB** button on your TV's remote control.
- 3 Press the **SET** button on your TV's remote control.
- 4 Using the number buttons on your remote control, enter three digits of the STB code listed on page 24 of this manual for your brand of STB. Make sure you enter three digits of the code, even if the first digit is a "0". (If more than one code is listed, try the first one.)
- 5 Press the **POWER** button on the remote control.
Your STB should turn on if your remote is set up correctly.

If your STB does not turn on after set-up, repeat steps 2, 3 and 4, but try one of the other codes listed for your brand of STB. If no other codes are listed, try each code, 000 through 074.

Note on Using Remote Control Modes: STB

When your remote control is in **STB** mode, the volume buttons still control your TV's volume.

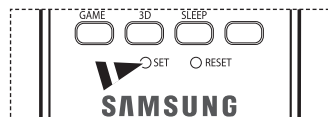
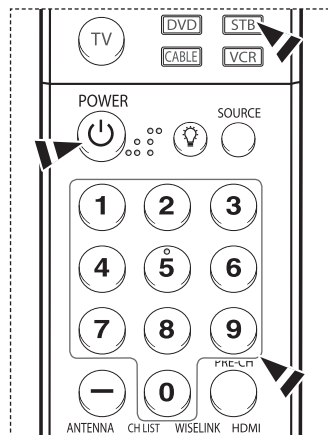
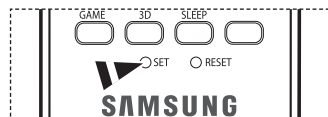
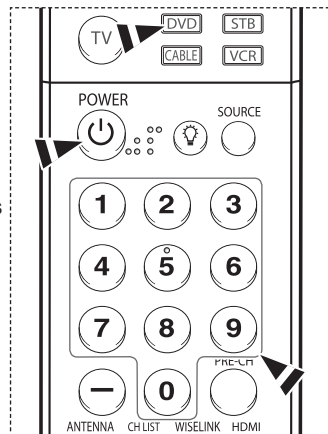
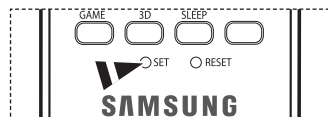
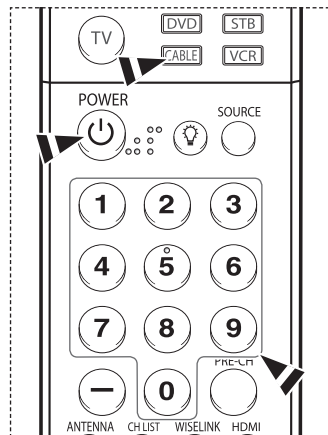

Continued...

Remote Control Codes

VCR

Brand	Code
SAMSUNG	000 001 002 003 004 005 077 078 079
ADMIRAL	020
AIWA	025
AKAI	004 027 032
AUDIO DYNAMICS	007 026
BELL&HOWELL	018
BROKSONIC	022
CANDLE	002 003 006 008 015 055
CANON	021 056
CITIZEN	002 003 006 008 015 055
COLORTYME	007
CRAIG	002 024
CURTIS MATHES	002 007 008 017 021 025 056 064 066
DAEWOO	003 010 011 012 013 014 015 016
DB	007 026
DIMENSIA	017
DYNATECH	025
ELECTROHOME	034
EMERSON	001 003 006 021 022 025 030 032 034 040 047 050 052 060 063 065 066 067 069 073
FISHER	018 024 028 029 048 051 061
FUNAI	025
GENERAL ELECTRIC	002 005 017 021 056
GO VIDEO	002
LG(Goldstar)	006 007 008 009 010
HARMAN KARDON	007
HITACHI	019 025 041 042 074
INSTANT REPLAY	021
JC PENNEY	002 007 018 019 021 026 037 041 054 056
JCL	007 008 018 021 026 037
KENWOOD	007 008 018 026 037
KLH	070
LLOYD	025
LOGIK	038
LXI	025
JVC	081 082 083
MAGNAVOX	021 056 059
MARANTZ	007 008 018 021 026 037 062
MARTA	006
KONIA	036
ORION	073 074 075 076
MEI	021
MEMOREX	006 021 024 025
MGA	034
MIDLAND	005
MINOLTA	019 041 075

Brand	Code
mitsubishi	019 034 041 046
MONTGOMERY WARD	020
MTC	002 025
MULTITECH	002 005 025 038
NEC	007 008 018 026 037 062 064
OPTIMUS	020
PANASONIC	021 056 071 072
PENTAX	019 041 075
PENTEX RESEARCH+	008
PHILCO	021 056 059
PHILIPS	021 080
PIONEER	019 026 039 053
PORTLAND	015 049 055
PROSCAN	017
QUARTZ	018
QUASAR	021 056
RADIO SHACK/	006 018 020 021 024 025 029 034
REALISTIC	048 056
RCA	002 017 019 021 035 041 043 057 068 076
SANSUI	026
SANYO	018 024
SCOTT	003 047 052 067
SEARS	006 018 019 024 028 029 041 048 051
SHARP	020 034 045 015
SHIMTOM	027 033 038 058
SIGNATURE	025
SONY	027 033 044
SYLVANIA	021 025 056 059
SYMPHONIC	025
TANDY	018 025
TASHIKA	006
TATUNG	037
TEAC	025 037 068
TECHNICS	021
TEKNIKA	006 021 025 031
TMK	066
TOSHIBA	003 019 029 051 052
TOTEVISION	002 006
UNITECH	002
VECTOR RESEARCH	007 026
VICTOR	026
VIDEO CONCEPTS	007 026
VIDEOSONIC	002
WARDS	002 003 006 019 020 021 024 025 034 038 041
YAMAHA	007 008 018 026 037
ZENITH	023 027 033

Continued...

CABLE BOX

Brand	Code
SAMSUNG	000 001 002 003 004 005 006 007
GI	041
HAMLIN	003 024 031
HITACHI	025 030
JERROLD	038 039
MACOM	025 030
MAGNAVOX	019 023 028
OAK	026
PANASONIC	003 022 027 037 044
PHILIPS	019 021 023 028
PIONEER	004 018 020 044
RCA	014 022 040
REGAL	003

Brand	Code
REGENCY	015 023
SA	042 043
SCIENTIFIC ATLAN	042 043
SPRUCER	022
STARGATE 2000	036
SYLVANIA	016
TEXSCAN	016
TOCOM	032
UNIVERSAL	033 034
VIEWSTAR	019 021 023 028
WARNER AMEX	046
ZENITH	017 029 035 037 045

SAMSUNG SET-TOP BOX

Product	Code
Ground wave STB	001 002
Satellite STB	003
CABLE STB	004
STB DVD COMBO	008
Satellite STB HDD COMBO Standard	009

Product	Code
Satellite STB HDD COMBO Premium	010
CABLE STB HDD COMBO Standard	011
CABLE STB HDD COMBO Premium	012
Ground wave STB HDD COMBO Standard	013
Ground wave STB HDD COMBO Premium	014

SET-TOP BOX

Brand	Code
ALPHASTAR	023
ANAM	043
CHANNEL MASTER	018 034
CROSSDIGITAL	019
CHAPARRAL	035
DIRECT TV	015 016 017 019 022 045 060 061 062 065 066 067 068
DAEWOO	074
DISH NETWORK SYSTEM	069 070
DISHPRO	069
DRAKE	018 024 032
DX ANTENNA	027
ECHOSTAR	025 069 070 071
EXPRESSVU	069
GOI	069
GE	065
GENERAL INSTRUMENT	046 047 048 063 064
HTS	069
HOME CABLE	056
HITACHI	022
HUGHES NETWORK	015 017
IQ	020
IQ PRISM	020
JANEIL	059
JERROLD	063
JVC	069 070

Brand	Code
LG(Goldstar)	044 073
MAGNAVOX	016 021 036 038 039 040 041 042
MEMOREX	016
MOTOROLA	064
MACOM	018
MITSUBISHI	015
NEXT LEVEL	047 048 064
PHILIPS	015 016 017 021 033 036 038 039 040 041 042 067
PRIMESTAR	046 049 050 063
PANASONIC	058 059 061 062
PAYSAT	016
PROSCAN	065 066
RCA	051 052 053 065 066
RADIOSHACK	064
REALISTIC	057
STS	020 027
STAR TRAK	026
SKY	031
SKY LIFE	005 006 007
SHACK	064
STAR CHOICE	064
SONY	054 060
TOSHIBA	015 017 028 029 030 072
ULTIMATE TV	060 066
UNIDEN	016 021 037 055 056 057
ZENITH	024 031 068

Continued...

SAMSUNG DVD

Product	Code
DVD	000 001 002
DVDR	003 004
BD Record	005 006
VCR COMBO	007 008 009 010 011
VCR Record	012
DHR COMBO	013

Product	Code
Home Theater VCR COMBO	014 015 016
HDD Record COMBO	017
TWIN TRAY COMBO	018
STB DVD COMBO	019
DVD Receiver	020
AV Receiver	021

DVD

Brand	Code
ANAM	030
AUDIOVOX	075
AUDIOLOGIC	085
ANABA	072
APEX DIGITAL	070 071 074 086 083 084 088 111 112
AIWA	114
BROKSONIC	062
BLAUPUNKT	074
B&K	122 123
CURTIS MATHES	027
CYBER HOME	065 077 078 079 082
CLARION	080 125
CIRRUS	081
CINEVISION	095
DAEWOO	066
DENON	146
FARENHEIT	067 068
FISHER	090
GPX	060
GO VIDEO	061 089 133 135
GE	069 074
GREENHILL	074
HITACHI	064 113
HITEKER	071
HOYO	073
HARMAN / KARDON	091 110
IRT	089
INTEGRA	092
JBL	091
JVC	022 033 115 116
JATON	073
KENWOOD	051 108 109
KISS	073
KONKA	059 100 106 107
KLH	074 075
LG(Goldstar)	025 031
LOEWE	057
LASONIC	058
MOBILE AUTHORITY	054
MEMOREX	055
MALATA	056
MAGNAVOX	076 093
MINTEK	074 094
MONYKA	073

Brand	Code
NORCENT	048 049 050
NEXT BASE	052
NEC	053
NANT AUS	144
NESA	074
OPTOMEDIA ELECTRONICS	105
OPTIVIEW	072
ONKYO	076 092 119
PHILCO	044 045
PRINCETON	046 047
PROSCAN	023
PANASONIC	024 034 124 134 136 137 138
PHILIPS	036 076
ROTEL	117 118
RIO	120
RCA	023 035 074 075 131 132
RAITE	073
ROWA	038
SAMPO	104
SONY	026 029 126 127 128 129 130 141
SHERWOOD	039 041
SVL	042
SYLVANIA	043 093
SHARP	140
SANSUI	062
SANYO	062
SHINSONIC	094
SANYO	090
THOMSON	145
TOSHIBA	028 062 076
TECHNICS	139
TVIEW	072
TOKAI	073
TEAC	096
TECHWOOD	097
TREDEX	098 099 101
URBAN CONCEPTS	076
VENTURER	075
VOCOPRO	102
YAMAHA	032 063
YAMAKAWA	040 073
XWAVE	103
ZENITH	076 121

To Select the Source

Use to select TV or other external input sources such as DVD players, VCRs, etc. connected to the TV.

- 1 Press the **MENU** button.
Press the ◀ or ▶ button to select **Input**, then press the **ENTER** button.
Press the ▲ or ▼ button to select **Source List**, then press the **ENTER** button.
- 2 Press the ▲ or ▼ button to select a signal source, then press the **ENTER** button.
 - You can choose between the following sets of jacks: **TV, AV1, AV2, S-Video1, S-Video2, Component1, Component2, PC, HDMI1, HDMI2, or HDMI3/DVI** on the TV's side panel.
 - **HDMI1, HDMI2, or HDMI3/DVI** input can only be selected when the external device is turned on and connected via HDMI.
 - You can choose only those external devices that are connected to the TV.

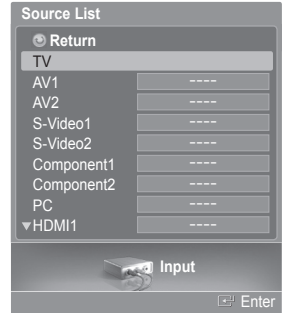
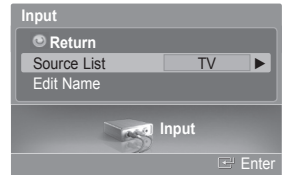

Press the **SOURCE** button on the remote control to view an external signal source.

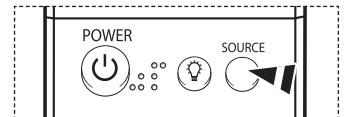

To Edit the Input Source Name

Name the external device connected to the input jacks to make your input source selection easier.

- 1 Press the **MENU** button.
Press the ◀ or ▶ button to select **Input**, then press the **ENTER** button.
Press the ▲ or ▼ button to select **Edit Name**, then press the **ENTER** button.
- 2 Press the ▲ or ▼ button to select **AV1, AV2, S-Video1, S-Video2, Component1, Component2, PC, HDMI1, HDMI2, or HDMI3/DVI** input jack, then press the **ENTER** button.
- 3 Press the ▲ or ▼ button to select **VCR, DVD, D-VHS, Cable STB, HD STB, Satellite STB, PVR STB, AV Receiver, DVD Receiver, Game, Camcorder, DVD Combo, DVD HDD Recorder, PC, Internet TV Recv., Interactive TV Recv., VOD STB, or TV** input source, then press the **ENTER** button.
Press the **EXIT** button to exit.

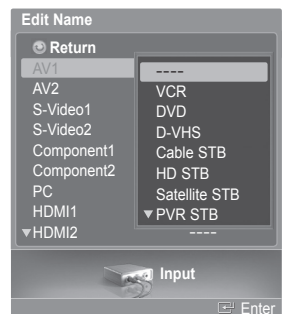
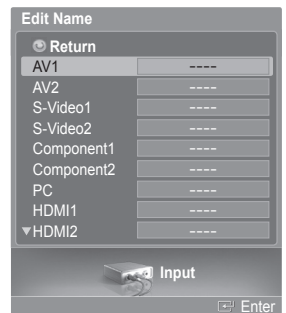
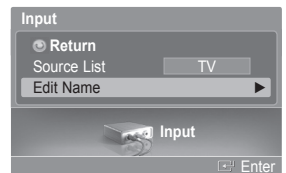

Picture Control

Using Automatic Picture Settings

Your TV has three automatic picture settings (“Dynamic”, “Standard”, “Movie”) that are preset at the factory. You can activate a Picture Setting by making a selection from the menu.

- 1 Press the **MENU** button.
Press the **ENTER** button to select **Picture**.
Press the **▲** or **▼** button to select **Mode**, then press the **ENTER** button.

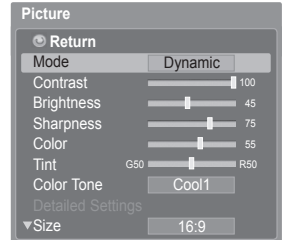

- 2 Press the **▲** or **▼** button to select **Dynamic**, **Standard**, or **Movie**, then press the **ENTER** button.

- ◆ Choose **Dynamic** to increase the clarity and sharpness of the picture.
- ◆ Choose **Standard** for general TV watching mode.
- ◆ Choose **Movie** when watching movies.

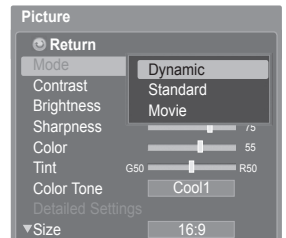
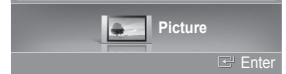

Press the **P.MODE** button on the remote control to select one of the standard picture settings.

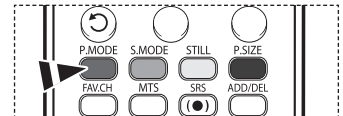

- 3 Press the **▲** or **▼** button to select **Contrast**, **Brightness**, **Sharpness**, **Color**, or **Tint**, then press the **ENTER** button.

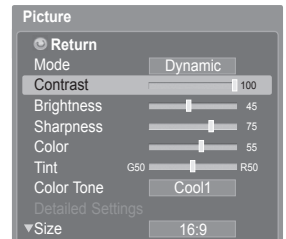
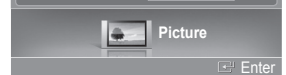

- 4 Press the **◀** or **▶** button to decrease or increase the value of a particular item. Press the **ENTER** button.

- In **PC** mode, only the **Contrast** and **Brightness** can be selected.
- Each adjusted setting will be stored separately according to its input mode.
- When you make changes to **Contrast**, **Brightness**, **Sharpness**, **Color**, or **Tint**, OSD color will also be adjusted accordingly.

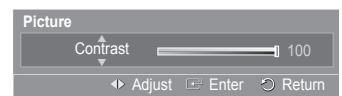

Continued...

5 Press the ▲ or ▼ button to select **Color Tone**, then press the **ENTER** button.

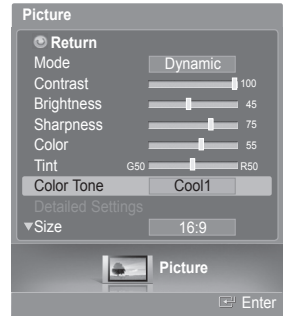

6 Press the ▲ or ▼ button to select **Cool2**, **Cool1**, **Normal**, **Warm1**, or **Warm2**, then press the **ENTER** button.

- When the picture mode is set to **Dynamic** or **Standard**, **Warm1** and **Warm2** cannot be selected.



Resetting the Picture Settings to the Factory Defaults

7 Press the ▲ or ▼ button to select **Reset**, then press the **ENTER** button.
Press the ▲ or ▼ button to select **OK** or **Cancel** then press the **ENTER** button.

Press the **EXIT** button to exit.

- Each picture mode can be reset.

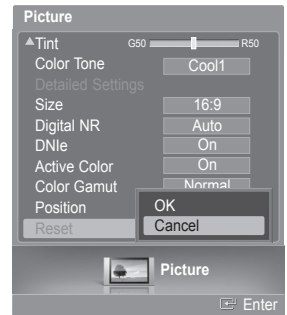

Making Detailed Picture Settings

You can set detailed picture settings.

- 1 Press the **MENU** button.
Press the **ENTER** button to select **Picture**.
Press the **▲** or **▼** button to select **Detailed Settings**, then press the **ENTER** button.

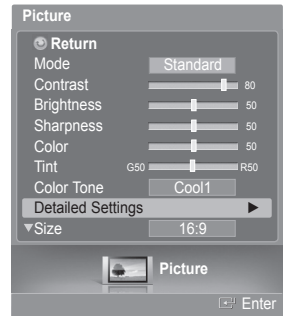

- 2 Select the required option by pressing the **▲** or **▼** button, then press the **ENTER** button.
- 3 When you are satisfied with your setting, press the **ENTER** button.

Press the **EXIT** button to exit.

- When the picture mode is set to **Standard** or **Movie**, **Detailed Settings** can be selected.
- If **DNLe** is set to **Off** and the picture mode is in **Dynamic** or **Standard** mode, the **Detailed Settings** cannot be selected.

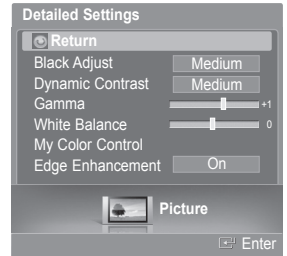

- **Black Adjust: Off/Low/Medium/High**
You can directly select the black level on the screen to adjust the screen depth.
- **Dynamic Contrast: Off/Low/Medium/High**
You can adjust the screen contrast so that the optimal contrast is provided.
- **Gamma: -3 ~ +3**
You can adjust the Primary Color Intensity.
Press the **◀** or **▶** button until you reach the optimal setting.
- **White Balance: -10 ~ +10**
You can adjust the color temperature for more natural picture colors.
Press the **◀** or **▶** button until you reach the optimal setting.
- **My Color Control: Red/Green/Blue/Yellow/Pink/Reset**
This setting can be adjusted to suit your personal preferences.
Red/Blue/Green/Yellow/Pink: Changing the adjustment value will refresh the adjusted screen.
Select the required option by pressing the **▲** or **▼** button, then press the **ENTER** button.
Press the **◀** or **▶** button until you reach the optimal setting.
Reset: The previously adjusted colors will be reset to the factory defaults.
- **Edge Enhancement: Off/On**
You can emphasize object boundaries.

Changing the Screen Size

You can select the picture size which best corresponds to your viewing requirements.

- 1 Press the **MENU** button.
Press the **ENTER** button to select **Picture**.
Press the **▲** or **▼** button to select **Size**, then press the **ENTER** button.

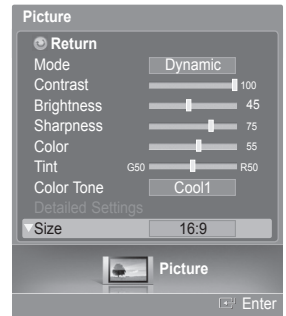

- 2 Press the **▲** or **▼** button to select the screen format you want, then press the **ENTER** button.

Press the **EXIT** button to exit.

- ◆ **16:9**: Sets the picture to 16:9 wide mode.
- ◆ **Zoom1**: Magnifies the size of the picture on the screen.
- ◆ **Zoom2**: Expands the Zoom1 format picture.
- ◆ **Wide Fit**: Enlarges the aspect ratio of the picture to fit the entire screen.
- ◆ **4:3**: Sets the picture to 4:3 normal mode.
- ◆ **Just Scan**: Use the function to see the full image without any truncation when DTV(1080i), HDMI (1080i, 1080p) or Component (1080i, 1080p) signals are input.

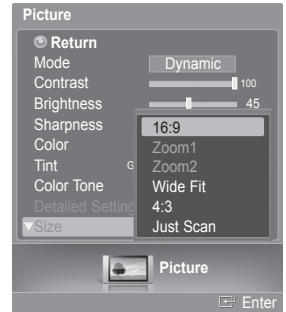

Press the **P.SIZE** button on the remote control to change the picture size.

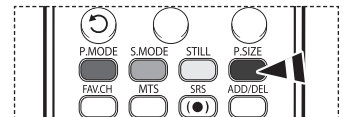

16:9
Sets the picture to 16:9 wide mode.

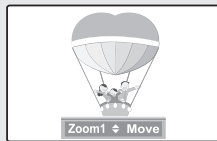

Zoom1
Magnifies the size of the picture on the screen.

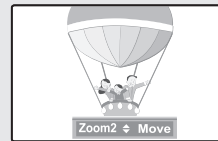

Zoom2
Expands the Zoom1 format picture.



Wide Fit
Enlarges the aspect ratio of the picture to fit the entire screen.

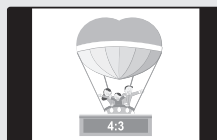

4:3
Sets the picture to 4:3 normal mode.

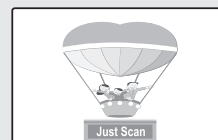

Just Scan
Use the function to see the full image without any truncation when DTV(1080i), HDMI (1080i, 1080p) or Component (1080i, 1080p) signals are input.

- You can select the 16:9, 4:3, Wide Fit and Just Scan screen sizes in the Component (1080i, 1080p), HDMI (1080i, 1080p), or DTV (1080i) mode.
- In DTV (720p), Component (720p) or HDMI (720p) mode, any of 16:9, 4:3 and Wide Fit can be selected.
- In Analog TV, AV, S-VIDEO, Component (480i, 480p), HDMI (480i, 480p), or DTV (480i, 480p) mode, any of 16:9, Zoom1, Zoom2, and 4:3 can be selected.
- In Zoom1, Zoom2 and Wide Fit modes, you can move the picture on the screen by pressing the **▲** or **▼** button.
- Each adjusted setting will be stored separately according to its input mode.
- When watching an HD(High Definition 720p, 1080i, 1080p) signal, you can use Wide Fit.
Wide Fit sets the optimum picture format by expanding it both horizontally and vertically. For example, you can reset the picture in 4:3 format to 16:9.

Digital Noise Reduction

If the broadcast signal received by your TV is weak, you can activate the Digital Noise Reduction feature to help reduce any static and ghosting that may appear on the screen.

- 1 Press the **MENU** button.
Press the **ENTER** button to select **Picture**.
Press the **▲** or **▼** button to select **Digital NR**, then press the **ENTER** button.

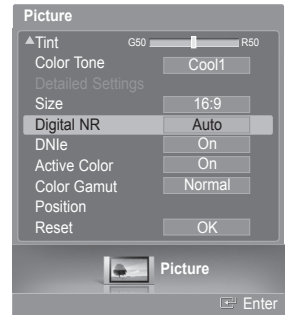

- 2 Press the **▲** or **▼** button to select **Off**, **Low**, **Medium**, **High**, or **Auto**, then press the **ENTER** button.

Press the **EXIT** button to exit.

➤ The **Digital NR** function is available in all modes except **PC**.

- ◆ **Off**: Switches the Digital NR function off.
- ◆ **Low**: Sets Digital NR to low.
- ◆ **Medium**: Sets Digital NR to mid range.
- ◆ **High**: Sets Digital NR to high.
- ◆ **Auto**: Reduces the noise of the picture automatically.

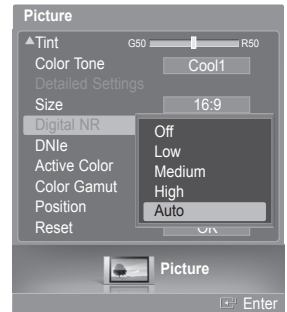

DNle (Digital Natural Image engine)

This TV includes the DNle function so as to provide a high visual quality. If you set DNle to on, you can view the screen with the DNle feature activated. If you set the DNle to Demo, you can view the applied DNle and normal pictures on the screen, for demonstration purposes. Using this function, you can view the difference in the visual quality.

- 1 Press the **MENU** button.
Press the **ENTER** button to select **Picture**.
Press the **▲** or **▼** button to select **DNle**, then press the **ENTER** button.
➤ This function doesn't work when the Input Source is **PC**.

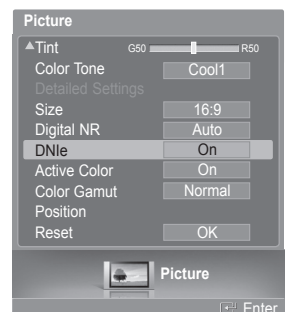

- 2 Press the **▲** or **▼** button to select **Off**, **Demo**, or **On**, then press the **ENTER** button.

Press the **EXIT** button to exit.

- ◆ **Off**: Switches off the DNle mode.
- ◆ **Demo**: The screen before applying DNle appears on the left and the screen after applying DNle appears on the right.
- ◆ **On**: Switches on the DNle mode.

- The **DNle** function is not supported in the **Movie** mode. (It is inactivated.)
- DNle™ (Digital Natural Image engine) **DNle**
This feature brings you more a detailed image with detail, contrast and white enhancement.

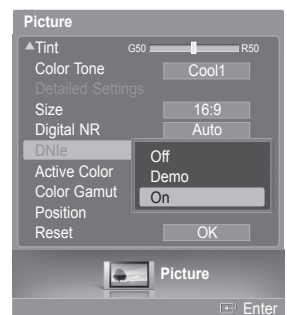

Setting the Active Color

If you turn on this option, the colors of the sky and grass will be stronger and clearer for a more vivid on-screen picture.

- 1 Press the **MENU** button.
Press the **ENTER** button to select **Picture**.
Press the **▲** or **▼** button to select **Active Color**, then press the **ENTER** button.

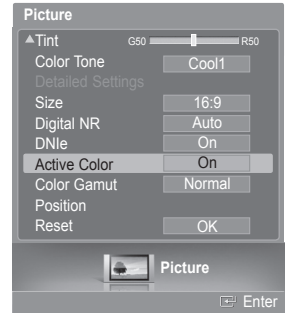

- 2 Press the **▲** or **▼** button to select **Off** or **On**, then press the **ENTER** button.
Press the **EXIT** button to exit.
 - This function is not available in PC mode.
 - When you select **Standard** or **Movie** in Picture Mode, the **Active Color** automatically changes to Off and it is deactivated. When the Picture Mode is set to **Dynamic**, the **Active Color** is activated regardless of the value of Picture Mode.

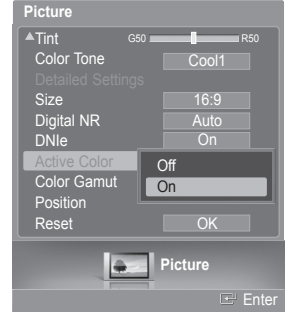

Setting the Color Gamut

You can choose your favorite color gamut. Color gamut means a color matrix made up with the basic colors of Red, Green and Blue.

- 1 Press the **MENU** button.
Press the **ENTER** button to select **Picture**.
Press the **▲** or **▼** button to select **Color Gamut**, then press the **ENTER** button.

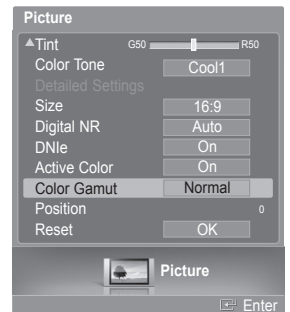

- 2 Press the **▲** or **▼** button to select **Normal**, or **sRGB**, then press the **ENTER** button.
Press the **EXIT** button to exit.

- ◆ **Normal**: Normal Color Gamut offers flat and natural color tone.
- ◆ **sRGB**: Supports color tone of sRGB format.

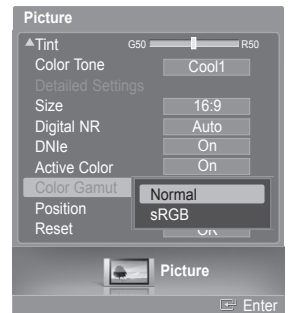

Adjusting the Screen Position

You can adjust the horizontal and vertical position of the screen.

- 1 Press the **MENU** button.
Press the **ENTER** button to select **Picture**.
Press the **▲** or **▼** button to select **Position**, then press the **ENTER** button.

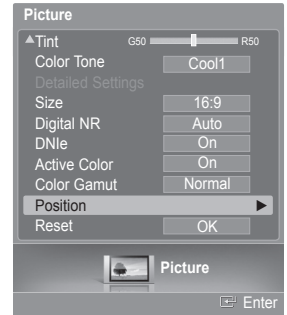

- 2 Press the **▲/▼/◀/▶** button to adjust the screen position.
Press the **EXIT** button to exit.

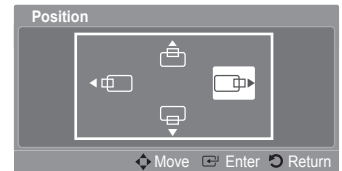

Freezing the Picture

Press the **STILL** button to freeze a moving picture. (Normal sound will still be heard.)
To cancel this function, press the **STILL** button again or press any button on the remote control.

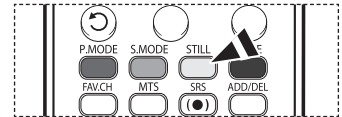

Sound Control

Using Automatic Sound Settings

Your TV has automatic sound settings (“Standard”, “Music”, “Movie”, “Speech”, and “Custom”) that are preset at the factory. Or, you can select “Custom”, which automatically recalls your personalized sound settings.

- 1 Press the **MENU** button.
Press the **◀** or **▶** button to select **Sound**, then press the **ENTER** button.
Press the **▲** or **▼** button to select **Mode**, then press the **ENTER** button.



- 2 Press the **▲** or **▼** button to select **Mode**, then press the **ENTER** button.
Press the **▲** or **▼** button to select **Standard**, **Music**, **Movie**, **Speech**, or **Custom** sound setting, then press the **ENTER** button.

Press the **EXIT** button to exit.

- ◆ Choose **Standard** for the standard factory settings.
- ◆ Choose **Music** when watching music videos or concerts.
- ◆ Choose **Movie** when watching movies.
- ◆ Choose **Speech** when watching a show that is mostly dialog (i.e., news).
- ◆ Choose **Custom** to recall your personalized settings (See page 34).

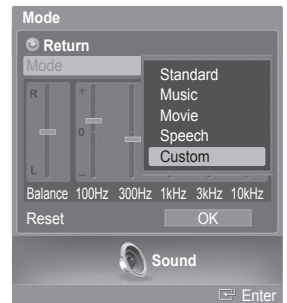

-  Press the **S.MODE** button on the remote control to select one of the standard sound settings.

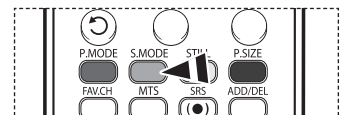

Customizing the Sound

The sound settings can be adjusted to suit your personal preference. (Alternatively, you can use one of the “automatic” settings.)

- 1 Press the **MENU** button.
Press the ◀ or ▶ button to select **Sound**, then press the **ENTER** button.
Press the ▲ or ▼ button to select **Mode**, then press the **ENTER** button.
- 2 Press the ▲ or ▼ button to select **Mode**, then press the **ENTER** button.
Press the ▲ or ▼ button to select a particular item (**Standard**, **Music**, **Movie**, **Speech**, **Custom**), then press the **ENTER** button.
- 3 Press the ▲ or ▼ button.
Press the ◀ or ▶ button to select a particular frequency to adjust, then press the **ENTER** button.
Press the ▲ or ▼ button to increase or decrease the level of the particular frequency, then press the **ENTER** button.
 - ● **L/R Sound Balance Adjustment** :
To adjust the sound balance of the L/R speakers.
 - **Bandwidth Adjustment (100Hz, 300Hz, 1kHz, 3kHz, 10kHz)** :
To adjust the level of different bandwidth frequencies.

Resetting the Equalizer Settings to the Factory Defaults

- 4 Press the ▲ or ▼ button to select **Reset**, then press the **ENTER** button.
Press the ▲ or ▼ button to select **OK** or **Cancel** then press the **ENTER** button.
Press the **EXIT** button to exit.
 - The equalizer resets to the factory defaults.

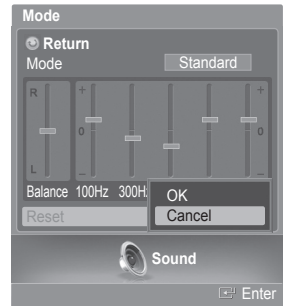
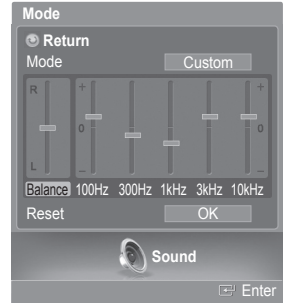
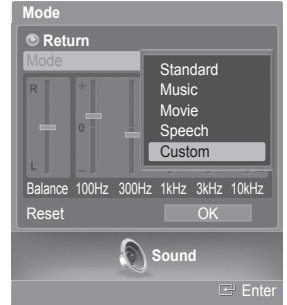

Setting the TruSurround XT

TruSurround XT is a patented SRS technology that solves the problem of playing 5.1 multichannel content over two speakers. TruSurround delivers a compelling, virtual surround sound experience through any two-speaker playback system, including internal television speakers. It is fully compatible with all multichannel formats.

- 1 Press the **MENU** button.
Press the ◀ or ▶ button to select **Sound**, then press the **ENTER** button.
Press the ▲ or ▼ button to select **SRS TruSurround XT**, then press the **ENTER** button.



- 2 Press the ▲ or ▼ button to select **Off** or **On**, then press the **ENTER** button.
Press the **EXIT** button to exit.



Press the **SRS** button on the remote control to select **On** or **Off**.

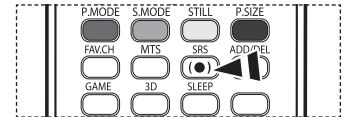

TRADEMARK & LABEL LICENSE NOTICE

SRS TruSurround XT, SRS and (●) Symbol are trademarks of SRS Labs, Inc.
SRS TruSurround XT TruSurround XT technology is incorporated under license from SRS Labs, Inc.

Choosing a Multi-Channel Sound (MTS) Track - Digital

The digital-TV transmission system is capable of simultaneous transmission of many audio tracks (for example, simultaneous translations of the program into foreign languages). The availability of these additional “multitracks” depends upon the program.

Preferred Language

- 1 Press the **MENU** button.
Press the ◀ or ▶ button to select **Sound**, then press the **ENTER** button.
Press the ▲ or ▼ button to select **Preferred Language**, then press the **ENTER** button.



- 2 Press the ▲ or ▼ button to choose the language (**English, Spanish, or French**) you want, then press the **ENTER** button.

Press the **EXIT** button to exit.

- You can only select the language among the actual languages being broadcast.



-  Press the **MTS** button on the remote control to listen in a language other than the preferred language.

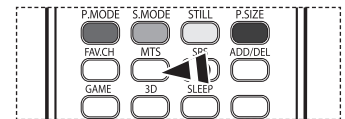

Choosing a Multi-Channel Sound (MTS) Track - Analog

Depending on the particular program being broadcast, you can listen to Mono, Stereo, or SAP.

Multi-Track Sound

- 1 Press the **MENU** button.
Press the ◀ or ▶ button to select **Sound**, then press the **ENTER** button.
Press the ▲ or ▼ button to select **Multi-Track Sound**, then press the **ENTER** button.

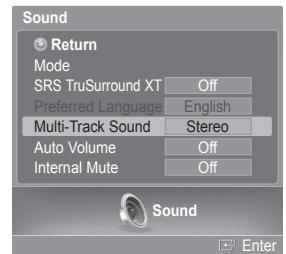

- 2 Press the ▲ or ▼ button to select a setting you want, then press the **ENTER** button.

Press the **EXIT** button to exit.

- Choose **Mono** for channels that are broadcasting in mono, or if you are having difficulty receiving a stereo signal.
- Choose **Stereo** for channels that are broadcasting in stereo.
- Choose **SAP** to listen to the Separate Audio Program, which is usually a foreign-language translation.

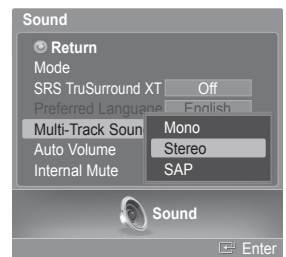

-  Press the **MTS** button on the remote control repeatedly to select **Mono, Stereo, or SAP**.

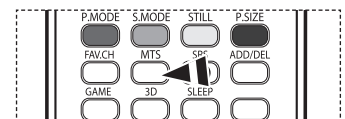

Automatic Volume Control

Reduces the difference in volume level among broadcasters.

- 1 Press the **MENU** button.
Press the ◀ or ▶ button to select **Sound**, then press the **ENTER** button.
Press the ▲ or ▼ button to select **Auto Volume**, then press the **ENTER** button.
- 2 Press the ▲ or ▼ button to select **Off** or **On**, then press the **ENTER** button.
Press the **EXIT** button to exit.

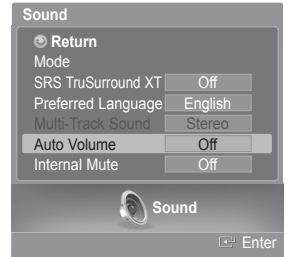

Selecting the Internal Mute

Sound output from the TV speakers is muted. This is useful when you want to listen to audio through your sound system instead of the TV.

- 1 Press the **MENU** button.
Press the ◀ or ▶ button to select **Sound**, then press the **ENTER** button.
Press the ▲ or ▼ button to select **Internal Mute**, then press the **ENTER** button.
- 2 Press the ▲ or ▼ button to select **Off** or **On**, then press the **ENTER** button.
Press the **EXIT** button to exit.
 - The left/right audio outputs and digital audio outputs (Optical) remain enabled.
 - The **VOL +**, **VOL -**, **MUTE** and **S.MODE** buttons do not operate when the **Internal Mute** is set to **On**.

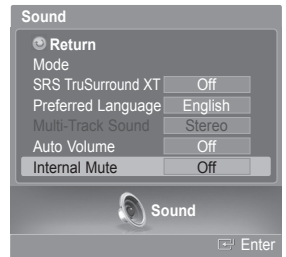

	Internal Speakers			Audio Out (Optical OUT)			Audio Out (L/R OUT)		
	TV, AV, S-Video	Component, PC	HDMI	TV, AV, S-Video	Component, PC	HDMI	TV, AV, S-Video	Component, PC	HDMI
Internal Mute Off	Speaker Available	Speaker Available	Speaker Available	Speaker Available	Speaker Available	Sound not output	Sound not output	Sound not output	Sound not output
Internal Mute On	Sound not output	Sound not output	Sound not output	Sound Available	Sound Available	Sound not output	Sound Available	Sound Available	Sound Available
Video No Signal	Sound not output	Sound not output	Sound not output	Sound not output	Sound not output	Sound not output	Sound not output	Sound not output	Sound not output

When Internal Mute is set to On, Sound menu except Multi-Track Sound cannot be adjusted.

Clearing Scrambled Channels - Digital

The Clear Scrambled Channel function is used to filter out scrambled channels after Auto Program is completed. It removes the scrambled channels from the list by tuning the digital cable channels. This process may take up to 20-30 minutes.

- 1 Press the **MENU** button.
Press the ◀ or ▶ button to select **Channel**, then press the **ENTER** button.
Press the ▲ or ▼ button to select **Clear Scrambled Channel**, then press the **ENTER** button. It searches scrambled channels, which are to be removed from the list.

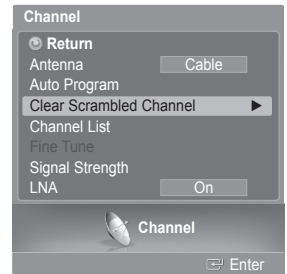

To stop searching scrambled channels;

Press the ▼ button to select **Stop**, then press the **ENTER** button.
Press the ◀ or ▶ button to select **Yes**, then press the **ENTER** button.

- 2 When the scrambled channel searching is completed, press the **ENTER** button.
Press the **EXIT** button to exit.

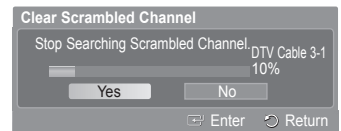
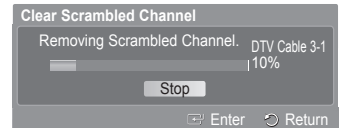

Adding and Erasing Channels

You can add or delete a channel to display the channels you want.

To use the Channel List function, first run Auto Program (see pages 20~21).

- 1 Press the **MENU** button.
Press the ◀ or ▶ button to select **Channel**, then press the **ENTER** button.
Press the ▲ or ▼ button to select **Channel List**, then press the **ENTER** button.

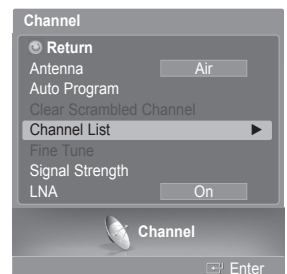

- 2 Press the ▲ or ▼ button to select **Added**, then press the **ENTER** button.

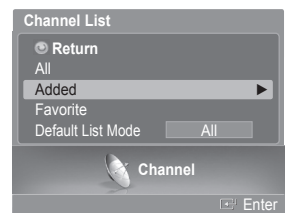

Continued...

- Press the ▲/▼/◀/▶ buttons to select a channel to add, then press the **ENTER** button.
- Press the ▲ or ▼ button to select **Add**, then press the **ENTER** button to add the channel. The ♥ symbol appears prior to the corresponding channel number. Press the ▲ or ▼ button to select **Return**, then press the **ENTER** button to return.
 - All added channels will be shown on **Added** menu.

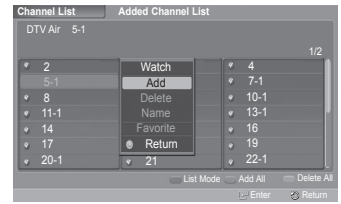

- Press the ▲/▼/◀/▶ buttons to select a channel to delete, then press the **ENTER** button. Press the ▲ or ▼ button to select **Delete**, then press the **ENTER** button to delete the channel.

Press the **EXIT** button to exit.

- Red (P.MODE) button:** Press repeatedly to select **All Channel List**, **Added Channel List**, or **Favorite Channel List**.
- Green (S.MODE) button:** Press to add all channels deleted.
- Yellow (STILL) button:** Press to delete all channels memorized.

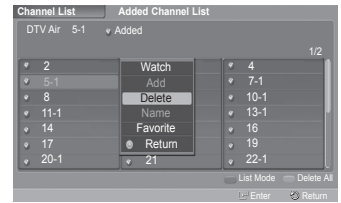

Press the **ADD/DEL** button on the remote control. Press the **CH ▲** and **CH ▼** button to select the channel to be added or deleted, then press the **ENTER** button.

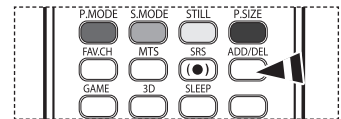

Setting Your Favorite Channels

You can set channels you watch frequently as favorites.

- Press the **MENU** button. Press the ◀ or ▶ button to select **Channel**, then press the **ENTER** button. Press the ▲ or ▼ button to select **Channel List**, then press the **ENTER** button.
- Press the ▲ or ▼ button to select **All** or **Added**, then press the **ENTER** button.
- Press the ▲/▼/◀/▶ buttons to select a channel as a favorite channel, then press the **ENTER** button. Press the **CH ▲** and **CH ▼** button to display the next channel list page.
- Press the ▲ or ▼ button to select **Favorite**, then press the **ENTER** button. The ♥ symbol will be highlighted and the channel will be set as a Favorite. To cancel your Favorite channel selection, press the **ENTER** button until the ♥ symbol disappears. Press the **EXIT** button to exit.
 - Only memorized channels can be set as favorite channels.
 - All favorite channels will be shown on the **Favorite** menu.

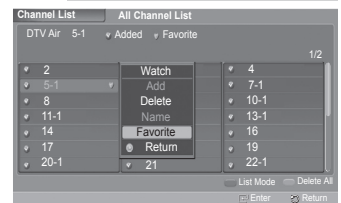
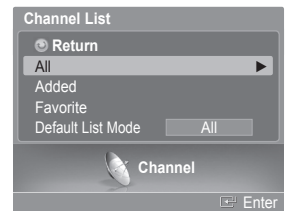
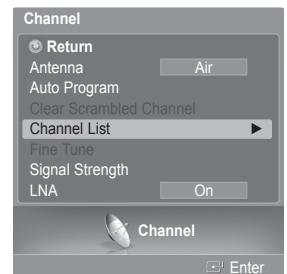

To select the favorite channels you have set up, press the **FAV.CH** button on the remote control.

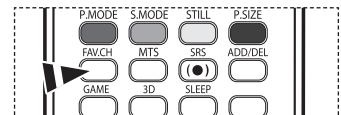

Viewing the Channel Lists

You can display a list of all channels, added channels or your favorite channels.

- 1 Press the **MENU** button.
Press the ◀ or ▶ button to select **Channel**, then press the **ENTER** button.
Press the ▲ or ▼ button to select **Channel List**, then press the **ENTER** button.
- 2 Press the ▲ or ▼ button to select **All**, **Added**, or **Favorite**, then press the **ENTER** button.
To toggle between your all channels, add channels, or favorite channels, use the red (**P.MODE**) button on the remote control.

♦ **Red (P.MODE) button:** Press repeatedly to select **All Channel List**, **Added Channel List**, or **Favorite Channel List**.

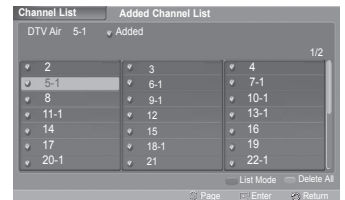
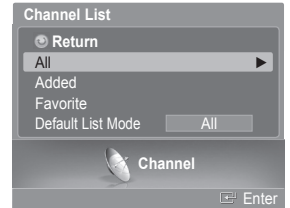
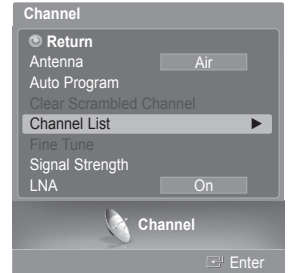

Labeling Channels - Analog

Channels can be labeled so that their call letters appear whenever the channel is selected.

- 1 Press the **MENU** button.
Press the ◀ or ▶ button to select **Channel**, then press the **ENTER** button.
Press the ▲ or ▼ button to select **Channel List**, then press the **ENTER** button.
- 2 Press the ▲ or ▼ button to select **All**, then press the **ENTER** button.
- 3 Press the ▲/▼/◀/▶ buttons to select the channel to be assigned a new name, then press the **ENTER** button.
- 4 Press the ▲ or ▼ button to select **Name**, then press the **ENTER** button.
Press the ▲ or ▼ button to select a letter, a number or a blank. (Results in this sequence: A~Z, 0~9, +, -, *, /, blank).
Press the ◀ or ▶ button to switch to the next field, which will be selected.
Select a second letter or digit by pressing the ▲ or ▼ button, as above.
Repeat the process to select the last three digits. When you have finished, press the **ENTER** button to assign the new name.
To erase the assigned new name, press and hold the ▲ or ▼ button until a blank appears.

Press the **EXIT** button to exit.

➤ The names of digital broadcasting channels are automatically assigned and thus cannot be assigned by users.

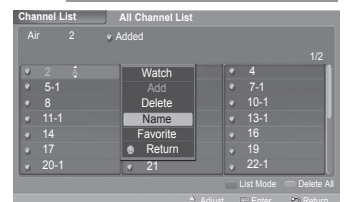
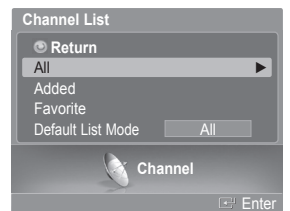
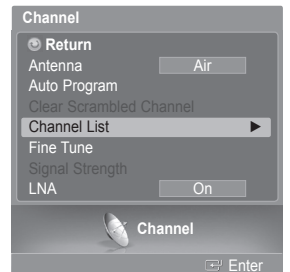

Setting the Default Channel List Mode

You can set All, Added, or Favorite to be the Default List that appears when you press the CH LIST button.

- 1 Press the **MENU** button.
Press the ◀ or ▶ button to select **Channel**, then press the **ENTER** button.
Press the ▲ or ▼ button to select **Channel List**, then press the **ENTER** button.
- 2 Press the ▲ or ▼ button to select **Default List Mode**, then press the **ENTER** button.
Press the ▲ or ▼ button to select **All**, **Added**, or **Favorite**, then press the **ENTER** button.

Press the **EXIT** button to exit.

➤ The channel list you want to appear when you press the **CH LIST** button.

- ♦ **All**: Shows All the channels when you press the **CH LIST** button on the remote control.
- ♦ **Added**: Shows Added channels when you press **CH LIST** button on the remote control.
- ♦ **Favorite**: Shows Favorite channels when you press **CH LIST** button on the remote control.



Press the **CH LIST** button on the remote control to bring up the channel lists.

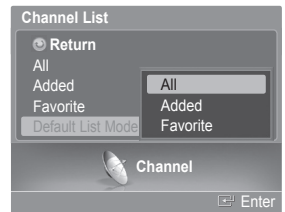
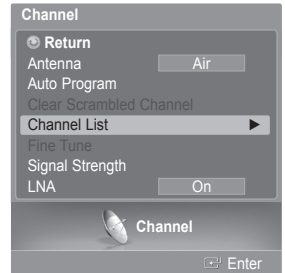
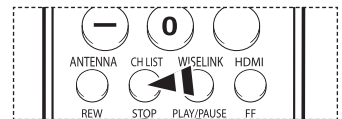

Fine Tuning Analog Channels - Analog

Use fine tuning to manually adjust a particular channel for optimal reception.

- 1 Press the **MENU** button.
Press the ◀ or ▶ button to select **Channel**, then press the **ENTER** button.
Press the ▲ or ▼ button to select **Fine Tune**, then press the **ENTER** button.
- 2 Press the ▲ or ▼ button. Press the ◀ or ▶ button to adjust the fine tuning.
- 3 To store the fine tuning setting in the TV's memory, press the **ENTER** button.
- 4 To reset the fine tuning setting, press the ▲ or ▼ button to select **Reset**, then press the **ENTER** button.
Press the ▲ or ▼ button to select **OK** or **Cancel**, then press the **ENTER** button.

Press the **EXIT** button to exit.

➤ Only analog TV channels can be fine tuned.

➤ “*” will appear next to the number of fine-tuned channels.

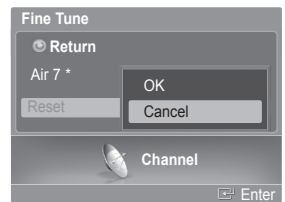
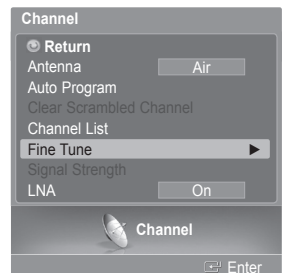

Checking the Digital-Signal Strength - Digital

Unlike analog channels, which can vary in reception quality from “snowy” to clear, digital (HDTV) channels have either perfect reception quality or you will not receive them at all. So, unlike analog channels, you cannot fine tune a digital channel. You can, however, adjust your antenna to improve the reception of available digital channels.

- 1 Press the **MENU** button.
Press the ◀ or ▶ button to select **Channel**, then press the **ENTER** button.
Press the ▲ or ▼ button to select **Signal Strength**, then press the **ENTER** button.

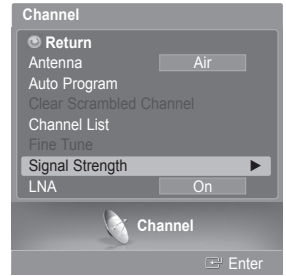

- 2 If the signal strength meter indicates that the signal is weak, physically adjust your antenna to increase the signal strength.
Continue to adjust the antenna until you find the best position with the strongest signal.
Press the **EXIT** button to exit.

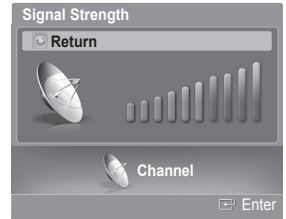

LNA (Low Noise Amplifier)

If the TV is operating in a weak-signal area, sometimes the LNA function can improve the reception (a low-noise preamplifier boosts the incoming signal).

- 1 Press the **MENU** button.
Press the ◀ or ▶ button to select **Channel**, then press the **ENTER** button.
Press the ▲ or ▼ button to select **LNA**, then press the **ENTER** button.

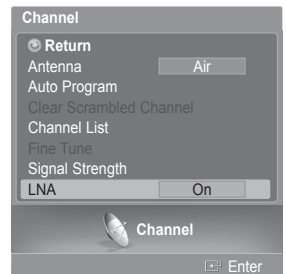

- 2 Press the ▲ or ▼ button to select **Off** or **On**, then press the **ENTER** button.
Press the **EXIT** button to exit.
 - If the picture is noisy with the LNA set to On, select Off.
 - The LNA setting must be made separately for each channel.

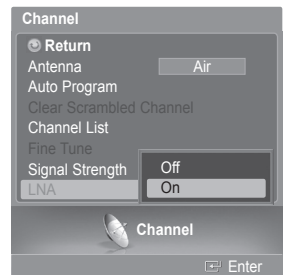

Selecting a Menu Language

- 1 Press the **MENU** button.
Press the ◀ or ▶ button to select **Setup**, then press the **ENTER** button.
Press the ▲ or ▼ button to select **Language**, then press the **ENTER** button.
- 2 Press the ▲ or ▼ button to select : **English, Español, or Français**, then press the **ENTER** button.
Press the **EXIT** button to exit.

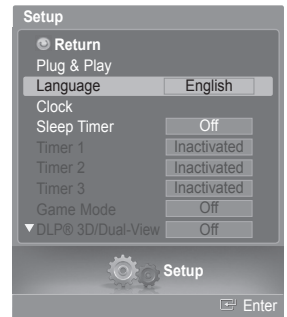

Setting the Time

Setting the clock is necessary in order to use the various timer features of the TV. Also, you can check the time while watching the TV. (Just press the **INFO** button.)

Option 1: Setting the Clock Automatically

The Clock can be set automatically if you are receiving a digital signal.

- 1 Press the **MENU** button.
Press the ◀ or ▶ button to select **Setup**, then press the **ENTER** button.
Press the ▲ or ▼ button to select **Clock**, then press the **ENTER** button.
- 2 Press the ▲ or ▼ button to select **Clock Mode**, then press the **ENTER** button.
Press the ▲ or ▼ button to select **Auto**, then press the **ENTER** button.

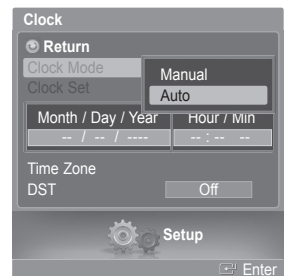

- 3 Press the ▲ or ▼ button to select **Time Zone**, then press the **ENTER** button.
Press the ▲ or ▼ button to highlight the time zone for your local area (and to move the highlight to the appropriate time zone on the map of the United States), then press the **ENTER** button.

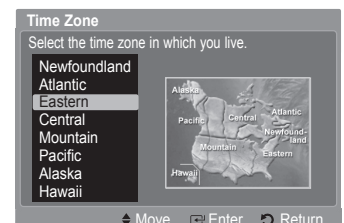

Continued...

- Press the ▲ or ▼ button to select **DST** (Daylight Saving Time), then press the **ENTER** button.

Press the ▲ or ▼ button to select **Off** or **On**, then press the **ENTER** button.

Press the **EXIT** button to exit.

- Depending on the broadcast station and signal, the auto time may not be set correctly. If this occurs, set the time manually.
- Antenna or Cable must be connected in order to set the time automatically.

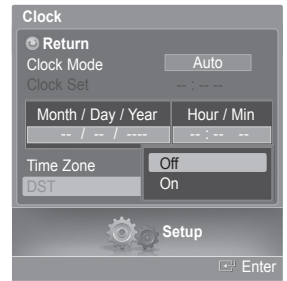

Option 2: Setting the Clock Manually

- Press the **MENU** button.
Press the ◀ or ▶ button to select **Setup**, then press the **ENTER** button.
Press the ▲ or ▼ button to select **Clock**, then press the **ENTER** button.
- Press the ▲ or ▼ button to select **Clock Mode**, then press the **ENTER** button.
Press the ▲ or ▼ button to select **Manual**, then press the **ENTER** button.

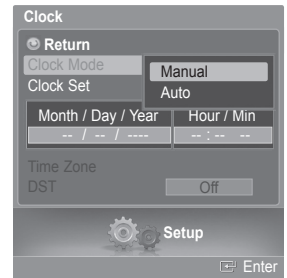

- Press the ▲ or ▼ button to select **Clock Set**, then press the **ENTER** button.
- Press the ◀ or ▶ button to move to **Month, Day, Year, Hour, or Min**.
Set the date and time you want by pressing the ▲ or ▼ button, then press the **ENTER** button.

Press the **EXIT** button to exit.

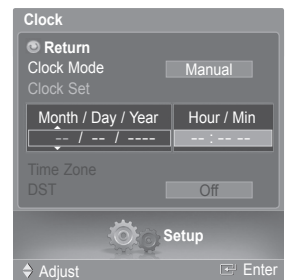

- The current time will appear every time you press the **INFO** button.
- You can set the month, day, year, hour, and minute directly by pressing the number buttons on the remote control.

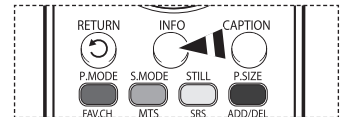

Setting the Sleep Timer

The sleep timer automatically shuts off the TV after a preset time (30, 60, 90, 120, 150 and 180 minutes).

- Press the **MENU** button.
Press the ◀ or ▶ button to select **Setup**, then press the **ENTER** button.
Press the ▲ or ▼ button to select **Sleep Timer**, then press the **ENTER** button.
The **Sleep Timer** menu is displayed.

- Press the ▲ or ▼ button to select the minute, then press the **ENTER** button.

To cancel the set sleep timer:

Press the ▲ or ▼ button to select **Off**, then press the **ENTER** button.

Press the **EXIT** button to exit.

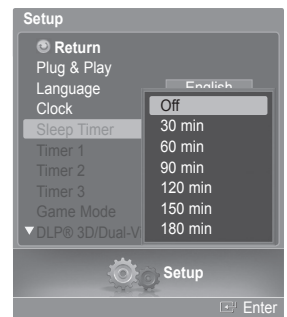

Press the **SLEEP** button on the remote control until the appropriate time interval appears (any of the preset values from "30 min" to "180 min").

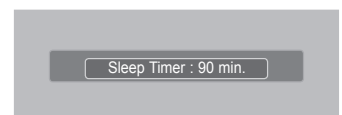
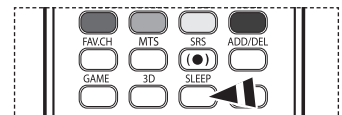

Continued...

Setting the On/Off Timer

Use this feature to set the TV to turn on or off at a desired time.

- 1 Press the **MENU** button.
Press the ◀ or ▶ button to select **Setup**, then press the **ENTER** button.
Press the ▲ or ▼ button to select **Timer 1**, **Timer 2**, or **Timer 3**, then press the **ENTER** button.
The **Timer 1**, **Timer 2**, or **Timer 3** menu is displayed.

- 2 Press the ◀ or ▶ button to select the required item below.
Press the ▲ or ▼ button to adjust to the setting satisfied.

Press the **EXIT** button to exit.

- ♦ **On Time**: Select hour, minute, **am/pm**, and **Inactivate/Activate**. (To activate timer with the setting satisfied, set to **Activate**.)
- ♦ **Off Time**: Select hour, minute, **am/pm**, and **Inactivate/Activate**. (To activate timer with the setting satisfied, set to **Activate**.)
- ♦ **Repeat**: Select **Once**, **Everyday**, **Mon ~ Fri**, **Mon ~ Sat**, or **Sat-Sun**.
- ♦ **Volume**: Select the required volume level.
- ♦ **Contents**: When the On Time is active, you can turn on a specific channel or play back contents such as photo or audio files. (Make sure that a USB device is connected to your TV.)

➤ Auto Power Off

When you set the timer On, the Television will eventually turn off if no controls are operated for 3 hours after the TV was turned on by timer. This function is only available in timer On mode and prevents overheating, which may occur if a TV is on for too long time.

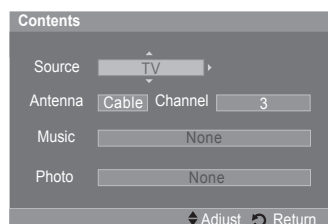
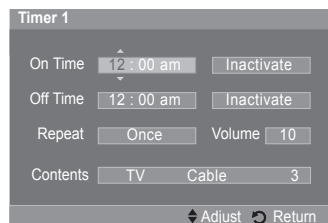
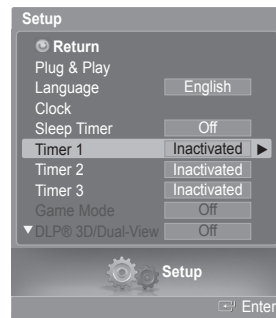

Using the Game Mode

When connecting to a game console such as PlayStation™ or Xbox™, you can enjoy a more realistic gaming experience by selecting game menu.

- 1 Press the **MENU** button.
Press the ◀ or ▶ button to select **Setup**, then press the **ENTER** button.
Press the ▲ or ▼ button to select **Game Mode**, then press the **ENTER** button.
- 2 Press the ▲ or ▼ button to select **Off**, **Adventure**, **Sports**, or **Standard**, then press the **ENTER** button.

Press the **EXIT** button to exit.

- ♦ **Off**: It cancels the game mode.
- ♦ **Adventure**: It provides clear images for the game implementing dark area such as cave and room.
- ♦ **Sports**: It synchronizes image and sound when implementing fast moving pictures like sports games.
- ♦ **Standard**: Use this function in general cases.

➤ Restrictions on Game Mode (Caution)

- To disconnect the game console and connect another external device, set Game Mode to Off in the Setup menu.
- If you display the TV menu in Game Mode, the screen shakes slightly.
- The mark () appears on the screen which means that Game Mode is On with the selected source.

➤ If Game Mode is On

- Picture Mode is automatically changed to Game and users cannot change the mode.
- Sound Mode in the Sound menu is deactivated. Adjust the sound using the equalizer.
- The Reset in the Sound menu is activated. Reset function initializes the Equalizer settings to the factory default setting.
- The Channel menu is deactivated.

➤ Game Mode is not available in TV mode.

➤ If the picture is poor when external device is connected to TV, check if Game Mode is On. Set Game Mode to Off and connect external devices.

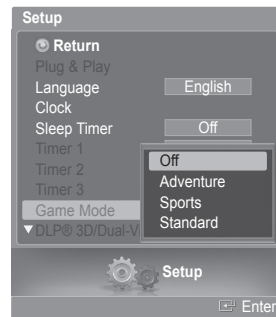
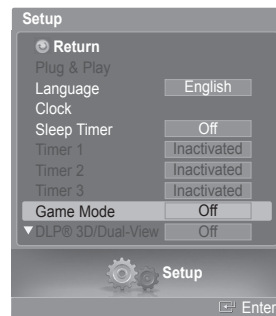

Using the 3D/Dual-View Function

For the information of how to use the 3D/Dual-View Function,

- Please go to www.samsung.com → 'PRODUCTS' → 'HDTV' → 'DLP TV'
- Click "3D/Dual-View Information"

Using the V-Chip

U.S.A Only

This product is covered by the following U.S. patents : US4,930,158 US4,930,160

The V-Chip feature automatically locks out programs that are deemed inappropriate for children. The user must enter a PIN (personal ID number) before any of the V-Chip restrictions are set up or changed.

➤ V-Chip function is not available in HDMI or component mode.

How to Enable/Disable the V-Chip

- 1 Press the **MENU** button.
Press the ◀ or ▶ button to select **Setup**, then press the **ENTER** button.
Press the ▲ or ▼ button to select **V-Chip**, then press the **ENTER** button.
- 2 Press the ▲ or ▼ button.
Press the number buttons to enter your current 4-digit PIN.
➤ The default PIN for a new TV set is "0-0-0-0".
- 3 The **V-Chip** menu is displayed.
Press the ▲ or ▼ button to select **V-Chip Lock**. To enable the V-Chip feature, press the **ENTER** button so that the **V-Chip Lock** field is **On**. (Pressing the ▲ or ▼ button will alternate between **On** and **Off**.) Press the **ENTER** button.
Press the **EXIT** button to exit.

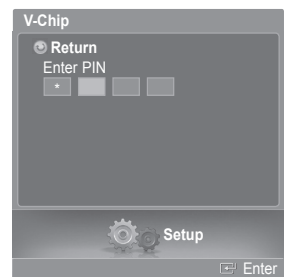
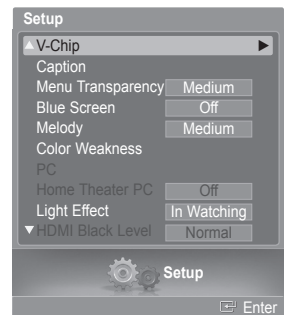

Continued...

Setting Up Your Personal ID Number (PIN)

- 1 Press the **MENU** button.
Press the ◀ or ▶ button to select **Setup**, then press the **ENTER** button.
Press the ▲ or ▼ button to select **V-Chip**, then press the **ENTER** button.
- 2 Press the ▲ or ▼ button.
Press the number buttons to enter your current 4-digit PIN.
➤ The default PIN for a new TV set is "0-0-0-0".
- 3 The **V-Chip** menu is displayed.
Press the ▲ or ▼ button to select **Change PIN**, then press the **ENTER** button.
- 4 The **Change PIN** screen will appear. Press the ▲ or ▼ button.
Press the number buttons to enter your current 4-digit PIN.
Choose any 4 digits for your PIN and enter them.
Re-enter the same 4 digits. The message **PIN is changed successfully.** is displayed, then your PIN has been memorized.
Press the **EXIT** button to exit.
➤ If you forget the PIN, press the remote-control buttons in the following sequence, which resets the pin to 0-0-0-0 : Power Off. → Mute → 8 → 2 → 4 → Power On.

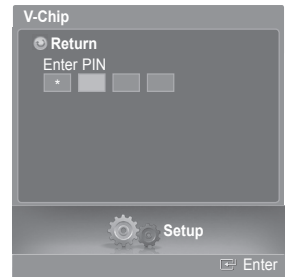
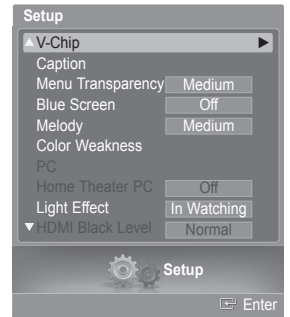

<for USA models only>



<for Canada models only>

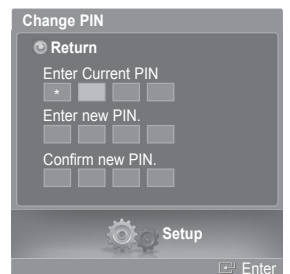

Continued...

How to Set up Restrictions Using “TV Parental Guidelines”

First, set up a personal identification number (PIN), and enable the V-Chip. (See previous section.) Parental restrictions can be set up using either of two methods: The TV guidelines or the MPAA rating.

- 1 Press the **MENU** button.
Press the ◀ or ▶ button to select **Setup**, then press the **ENTER** button.
Press the ▲ or ▼ button to select **V-Chip**, then press the **ENTER** button.
- 2 Press the ▲ or ▼ button.
Press the number buttons to enter your current 4-digit PIN.
➤ The default PIN for a new TV set is “0-0-0-0”.
- 3 The **V-Chip** menu is displayed.
Press the ▲ or ▼ button to select **TV Parental Guidelines**, then press the **ENTER** button.
- 4 The **TV Parental Guidelines** screen will appear.
Press the ▲ or ▼ button to select one of the six aged based categories:

- ♦ **TV-Y:** All children. The themes and elements in this program are specifically designed for a very young audience, including children from ages two to six.
- ♦ **TV-Y7:** Directed to older children. The themes and elements in this program may include mild physical or comedic violence, or may frighten children under the age of seven.
- ♦ **TV-G:** General audience. It contains little or no violence, no strong language, and little or no sexual dialog or situations.
- ♦ **TV-PG:** Parental guidance suggested. This program may contain infrequent coarse language, limited violence, some suggestive sexual dialog and situations.
- ♦ **TV-14:** Parents strongly cautioned. This program may contain sophisticated themes, sexual content, strong language and more intense violence.
- ♦ **TV-MA:** Mature audiences only. This program may contain mature themes, profane language, graphic violence and explicit sexual content.

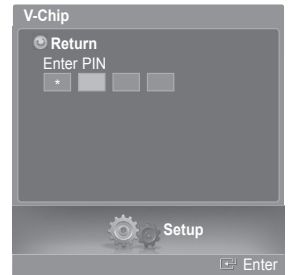
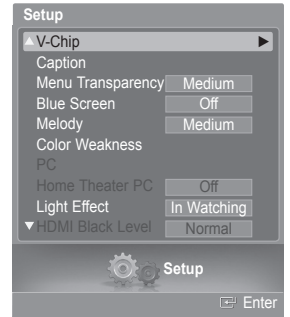



Continued...

- 5 At this point, one of the TV-Ratings is selected. Press the **ENTER** button. Depending on your existing setup, the “” symbol will be selected. (Blank = Unblocked,  = Blocked) While “” is selected, press the **ENTER** button to block or unblock the category. To select a different TV-Rating, press the **▲** or **▼** button and then repeat the process.

- ◆ **FV:** Fantasy violence.
- ◆ **V:** Violence.
- ◆ **S:** Sexual situation.
- ◆ **L:** Adult language.
- ◆ **D:** Sexually suggestive dialog.
- ◆ **ALL:** Lock all TV ratings.

- **Allow All:** Press to unlock all TV ratings.
- **Block All:** Press to lock all TV ratings.
- The TV-Y, TV-Y7, TV-G, TV-PG, TV-14, and TV-MA have additional options. See the next step to change any of the following sub-ratings:
- The V-Chip will automatically block certain categories that are “more restrictive”. For example, if you block TV-Y category, then TV-Y7 will automatically be blocked. Similarly, if you block the TV-G category, then all the categories in the “young adult” group will be blocked (TV-G, TV-PG, TV-14, and TV-MA). The subratings (D, L, S, V) work together similarly. (See next section.)

- 6 How to set the FV, D, L, S and V sub-ratings. First, select one of these TV-Ratings: TV-Y, TV-Y7, TV-G, TV-PG, TV-14, or TV-MA (See Step 4), and press the **ENTER** button. The “” symbol will be displayed for each sub-rating. While “” is selected, press the **▶** button to go to a sub rating. Press the **ENTER** button to block the sub rating. To select a different TV-Rating, press the **▲** or **▼** button and then repeat the process.

Press the **▲** or **▼** button to select **Return**, then press the **ENTER** button.

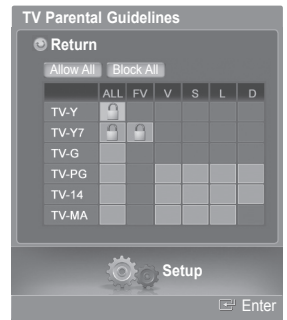

- The V-chip will automatically block certain categories that are “more restrictive”. For example, if you block L sub-rating in TV-PG, then the L sub-ratings in TV-14 and TV-MA will automatically be blocked.
- These categories consist of two separate groups: TV-Y and TV-Y7 (young children through age 7), and TV-G through TV-MA (everybody else). The restrictions for these two groups work independently: If a household includes very young children as well as young adults, the TV guidelines must be set up separately for each age group.



How to Set up Restrictions Using “MPAA Ratings”

The MPAA rating system uses the Motion Picture Association of America (MPAA) system, and its main application is for movies. When the V-Chip lock is on, the TV will automatically block any programs that are coded with objectionable ratings (either MPAA or TV-Ratings).

- 7 Press the **▲** or **▼** button to select **MPAA Rating**, then press the **ENTER** button.

- 8 The **MPAA Rating** screen will appear. Press the **▲** or **▼** button to select an appropriate restriction. Press the **ENTER** button to activate the restriction selected. The “” symbol is indicated. While “” is selected, press the **ENTER** button to block or unblock the category.

Press the **▲** or **▼** button to select **Return**, then press the **ENTER** button.

- ◆ **G:** General audience (no restriction).
- ◆ **PG:** Parental guidance suggested.
- ◆ **PG-13:** Parents strongly cautioned.
- ◆ **R:** Restricted. Children under 17 should be accompanied by an adult.
- ◆ **NC-17:** No children under age 17.
- ◆ **X:** Adults only.
- ◆ **NR:** Not rated.

- **Allow All:** Press to unlock all TV ratings
- **Block All:** Press to lock all TV ratings.
- The V-Chip will automatically block any category that is “more restrictive”. For example, if you block the PG-13 category, then R, NC-17, and X will automatically be blocked also.

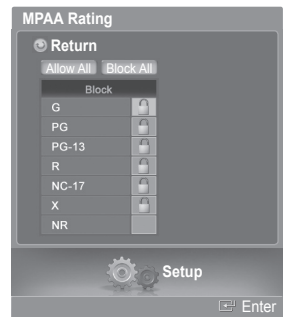
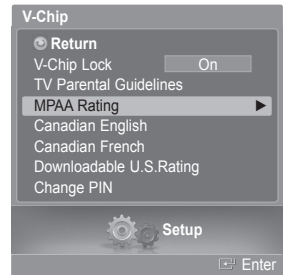

Continued...

How to Set up Restrictions Using “Canadian English” (for Canada Models)

9 Press the ▲ or ▼ button to select **Canadian English**, then press the ENTER button.

10 The **Canadian English** screen will appear.

Press the ▲ or ▼ button to select an appropriate restriction.
Press the ENTER button to activate the restriction selected. The “🔒” symbol is indicated.

Press the ▲ or ▼ button to select **Return**, then press the ENTER button.

- ♦ **C:** Programming intended for children under age 8.
- ♦ **C8+:** Programming generally considered acceptable for children 8 years and over to watch on their own.
- ♦ **G:** General programming, suitable for all audiences.
- ♦ **PG:** Parental guidance.
- ♦ **14+:** Programming contains themes or content which may not be suitable for viewers under the age of 14.
- ♦ **18+:** Adult programming.

➤ **Allow All:** Press to unlock all TV ratings.

Block All: Press to lock all TV ratings.

➤ The V-Chip will automatically block any category that is “more restrictive”.
For example, if you block the G category, then PG, 14+, and 18+ will automatically be blocked also.

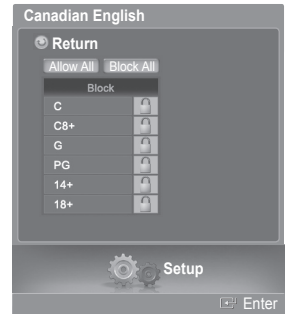
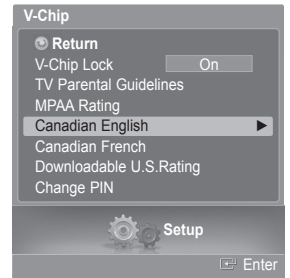

How to Set up Restrictions Using “Canadian French” (for Canada Models)

11 Press the ▲ or ▼ button to select **Canadian French**, then press the ENTER button.

12 The **Canadian French** screen will appear.

Press the ▲ or ▼ button to select an appropriate restriction.
Press the ENTER button to activate the restriction selected. The “🔒” symbol is indicated.

Press the ▲ or ▼ button to select **Return**, then press the ENTER button.

- ♦ **G:** General.
- ♦ **8 ans+:** Not recommended for young children.
- ♦ **13 ans+:** Programming may not be suitable for children under the age of 13.
- ♦ **16 ans+:** Programming is not suitable for children under the age of 16.
- ♦ **18 ans+:** Programming restricted to adults.

➤ **Allow All:** Press to unlock all TV ratings.

Block All: Press to lock all TV ratings.

➤ The V-Chip will automatically block any category that is “more restrictive”.
For example, if you block 8 ans+ category, then 13 ans+, 16 ans+ and 18 ans+ will automatically be blocked also.



Using the V-Chip for Digital Channels

Parental restriction information can be used while watching DTV channels.

- 13 Press the ▲ or ▼ button to select **Downloadable U.S. Rating**, then press the ENTER button.
- If information is not downloaded from the broadcasting station, the **Downloadable U.S. Rating** menu is deactivated.
 - Parental restriction information is automatically downloaded while watching DTV channels. It may take several seconds.
 - The **Downloadable U.S. Rating** menu is available for use after information is downloaded from the broadcasting station. However, depending on the information from the broadcasting station, it may not be available for use.
- 14 The **Downloadable U.S. Rating** screen will appear. Press the ▲ or ▼ button to select an appropriate restriction. Press the ENTER button to activate the restriction selected. The "🔒" symbol is indicated. Press the EXIT button to exit.
- **Allow All**: Press to unlock all TV ratings.
 - **Block All**: Press to lock all TV ratings.
 - Parental restriction levels differ depending on the broadcasting station.
 - The default menu name and downloadable US rating changes depending on the downloaded information.
 - Even if you set the on-screen display to your desired language, the **Downloadable U.S. Rating** menu will appear in English only.
 - The rating will automatically block certain categories that are more restrictive.
 - The rating titles (for example: Humor Level..etc) and TV ratings (for example: DH, MH, H..etc) may differ depending on the broadcasting station.

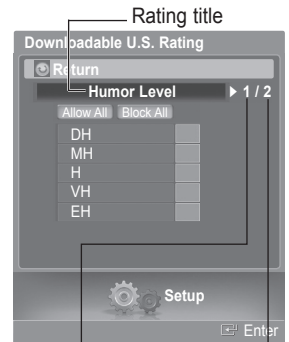
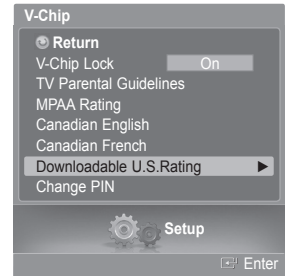

The number of current rating information

The number of all rating information

Viewing Closed Captions (On-Screen Text Messages) - Digital

The Digital Captions function operates on digital channels.

- 1 Press the **MENU** button.
Press the ◀ or ▶ button to select **Setup**, then press the **ENTER** button.
Press the ▲ or ▼ button to select **Caption**, then press the **ENTER** button.
- 2 Press the ▲ or ▼ button to select **Caption**, then press the **ENTER** button.
Press the ▲ or ▼ button to select **On**, then press the **ENTER** button.
- 3 Press the ▲ or ▼ button to select **Caption Mode**, then press the **ENTER** button.
Press the ▲ or ▼ button to select submenu (**Default**, **Service1~Service6**, **CC1~CC4**, or **Text1~Text4**) you want, then press the **ENTER** button.
- 4 Press the ▲ or ▼ button to select **Digital Caption Options**, then press the **ENTER** button.
 - **Digital Caption Options** are available only when **Default** and **Service1~Service6** can be selected in **Caption Mode**.
 - **Service1~Service6** in digital caption mode may not be available depending on the broadcast.
- 5 Press the ▲ or ▼ button to select the desired caption option, then press the **ENTER** button. Press the ▲ or ▼ button to select the desired sub-menu options (see options below), then press the **ENTER** button.

Press the **EXIT** button to exit.

- The availability of captions depends on the program being broadcast.
- **Default** means to follow the standard set by the broadcaster.
- Foreground and Background cannot be set to have the same color.
- **Foreground Opacity** and **Background Opacity** cannot be both set to **Transparent**.

- ◆ **Size:** This option consists of **Default**, **Small**, **Standard**, and **Large**.
- ◆ **Font Style:** This option consists of **Default**, **Style0 ~ Style 7**. You can change the font you want.
- ◆ **Foreground Color:** This option consists of **Default**, **White**, **Black**, **Red**, **Green**, **Blue**, **Yellow**, **Magenta**, and **Cyan**. You can change the color of the letter.
- ◆ **Background Color:** This option consists of **Default**, **White**, **Black**, **Red**, **Green**, **Blue**, **Yellow**, **Magenta**, and **Cyan**. You can change the background color of the caption.
- ◆ **Foreground Opacity:** This option consists of **Default**, **Transparent**, **Translucent**, **Solid**, and **Flashing**. You can change the opacity of the letter.
- ◆ **Background Opacity:** This option consists of **Default**, **Transparent**, **Translucent**, **Solid**, and **Flashing**. You can change the background opacity of the caption.
- ◆ **Return to Default:** This option sets each of **Size**, **Font Style**, **Foreground Color**, **Background color**, **Foreground Opacity**, and **Background Opacity** to its default.

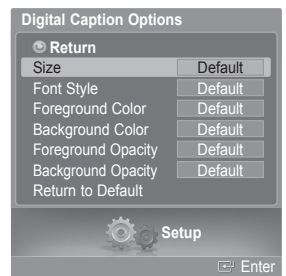
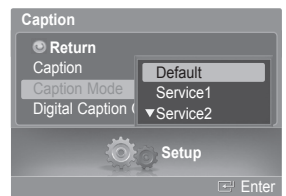
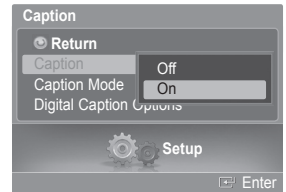
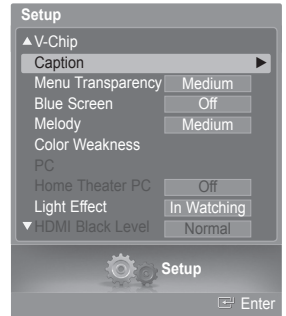

 Press the **CAPTION** button on the remote control to select **On** or **Off**.

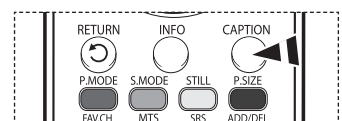

Viewing Closed Captions (On-Screen Text Messages) - Analog

The Analog Caption function operates in either analog TV channel mode or external signal mode. (Depending on the broadcasting signal, the Analog Caption function may operate on digital channels.)

- 1 Press the **MENU** button.
Press the ◀ or ▶ button to select **Setup**, then press the **ENTER** button.
Press the ▲ or ▼ button to select **Caption**, then press the **ENTER** button.

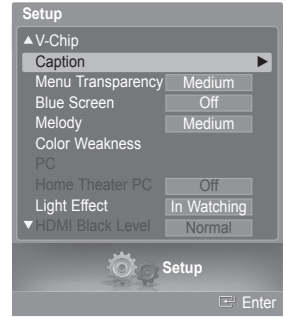

- 2 Press the ▲ or ▼ button to select **Caption**, then press the **ENTER** button.
Press the ▲ or ▼ button to select **On**, then press the **ENTER** button.

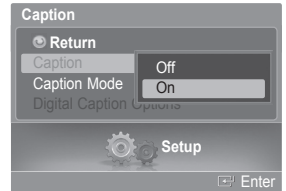

- 3 Press the ▲ or ▼ button to select **Caption Mode**, then press the **ENTER** button.
Press the ▲ or ▼ button to select submenu (**Default**, **CC1-CC4**, or **Text1-Text4**) you want, then press the **ENTER** button.

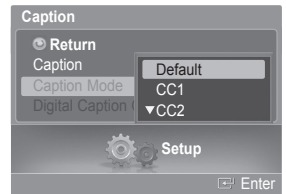

Press the **EXIT** button to exit.

- ♦ **CC1**: The Primary Synchronous Caption Service. These are captions in the primary language that must be in sync with the sound, preferably matched to a specific frame.
- ♦ **CC2**: The Special Non-Synchronous Use Captions. This channel carries data that is intended to augment information carried in the program.
- ♦ **CC3**: Secondary Synchronous Caption Service. Alternate program-related caption data, typically second language captions.
- ♦ **CC4**: Special Non-Synchronous Use Captions. Similar to CC2.
- ♦ **Text1**: First Text Service. This may be various non-program related data.
- ♦ **Text2**: Second Text Service. Additional data, usually not program related.
- ♦ **Text3/Text4**: Third and Fourth Text Services. These data channels should be used only if Text1 and Text2 are not sufficient.

- The default is the caption mode provided by broadcasters.
- The **Caption** feature doesn't work in COMPONENT, PC, HDMI(DVI) modes.
- The availability of captions depends on the program being broadcast.
- When the Caption is not available to view, change the setup value to CC1 and such.



Press the **CAPTION** button on the remote control to select **On** or **Off**.

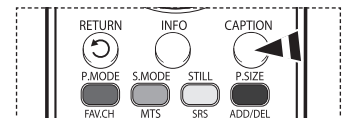

Menu Transparency Level

Adjusts the transparency of the menu screen.

- 1 Press the **MENU** button.
Press the ◀ or ▶ button to select **Setup**, then press the **ENTER** button.
Press the ▲ or ▼ button to select **Menu Transparency**, then press the **ENTER** button.
- 2 Press the ▲ or ▼ button to select level, then press the **ENTER** button.
Press the **EXIT** button to exit.

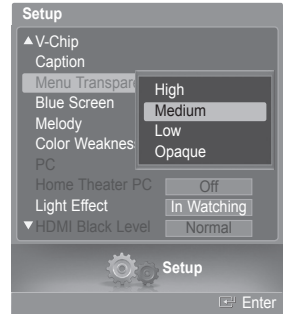
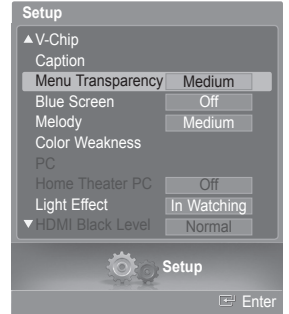

Setting the Blue Screen Mode

If no signal is being received or the signal is very weak, a blue screen automatically replaces the noisy picture background. If you wish to continue viewing the poor picture, you must set the "Blue Screen" mode to "Off".

- 1 Press the **MENU** button.
Press the ◀ or ▶ button to select **Setup**, then press the **ENTER** button.
Press the ▲ or ▼ button to select **Blue Screen**, then press the **ENTER** button.
- 2 Press the ▲ or ▼ button to select **Off** or **On**, then press the **ENTER** button.
Press the **EXIT** button to exit.
 - Blue Screen is displayed when there is no signal from an external device, regardless of the Blue Screen Setting.

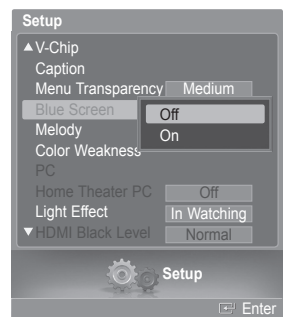
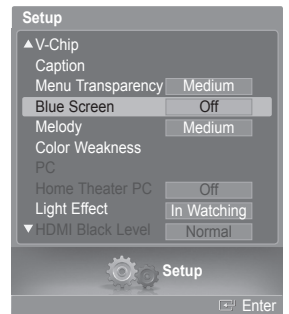

Adjusting the Melody Sound

The TV power on/off melody sound can be adjusted.

- 1 Press the **MENU** button.
Press the ◀ or ▶ button to select **Setup**, then press the **ENTER** button.
Press the ▲ or ▼ button to select **Melody**, then press the **ENTER** button.
- 2 Press the ▲ or ▼ button to select **Off**, **Low**, **Medium**, or **High**, then press the **ENTER** button.
Press the **EXIT** button to exit.

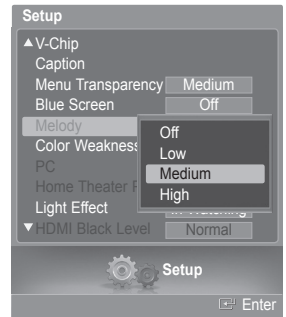
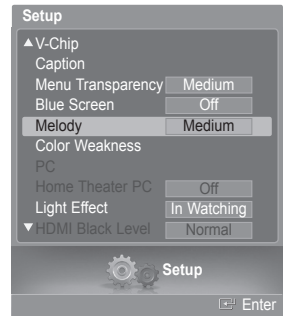

TRADEMARK & LABEL LICENSE NOTICE

 Manufactured under license from Dolby Laboratories. Dolby and the double-D DIGITAL symbol are trademarks of Dolby Laboratories.

Using the Color Weakness Enhancement Feature

This feature adjusts the Red, Green or Blue color to compensate for the user's particular color weakness.

- 1 Press the **MENU** button.
Press the ◀ or ▶ button to select **Setup**, then press the **ENTER** button.
Press the ▲ or ▼ button to select **Color Weakness**, then press the **ENTER** button.
- 2 Press the ▲ or ▼ button to select **Color Weakness**, then press the **ENTER** button.
- 3 Press the ▲ or ▼ button to select **On**, then press the **ENTER** button.
- 4 Press the ▲ or ▼ button to select a color to be adjusted, then press the **ENTER** button.
Press the ◀ or ▶ button to adjust the value of the color selected.
➤ You can also select these options (**Red**, **Green**, or **Blue**) by pressing the ▲ or ▼ button.
Press the **EXIT** button to exit.

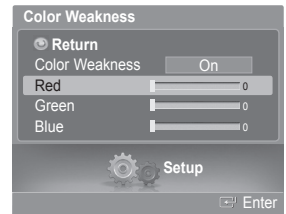
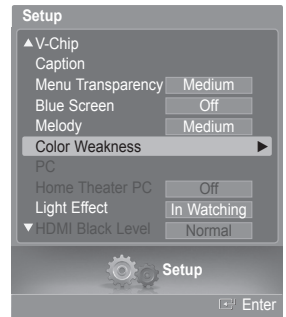

Setting the Light Effect

You can turn on/off the blue LED on the front of TV according to the situation. Use it for saving power or when the LED dazzles your eyes.

- 1 Press the **MENU** button.
Press the ◀ or ▶ button to select **Setup**, then press the **ENTER** button.
Press the ▲ or ▼ button to select **Light Effect**, then press the **ENTER** button.
- 2 Press the ▲ or ▼ button to select **Off**, **In Standby**, **In Watching**, or **On**, then press the **ENTER** button.

Press the **EXIT** button to exit.

- ♦ **Off**: The blue LED is always off.
- ♦ **In Standby**: The blue LED lights while in Standby mode and it turns off when your TV is turned on.
- ♦ **In Watching**: The blue LED lights when watching TV and it turns off when your TV is turned off.
- ♦ **Always**: The blue LED always lights.

➤ Set the Light Effect to Off to reduce the power consumption.

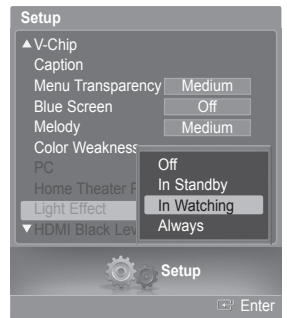
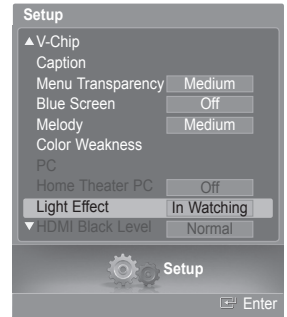

Setting the HDMI Black Level

Using this function, you can adjust the image quality when the screen burn (appearance of black level, low contrast, low color, etc.) is encountered by the HDMI input for RGB limited range (16 to 235).

- 1 Press the **MENU** button.
Press the ◀ or ▶ button to select **Setup**, then press the **ENTER** button.
Press the ▲ or ▼ button to select **HDMI Black Level**, then press the **ENTER** button.
- 2 Press the ▲ or ▼ button to select **Normal** or **Low**, then press the **ENTER** button.

Press the **EXIT** button to exit.

➤ This function is active only when the external input connects to HDMI (RGB signals).

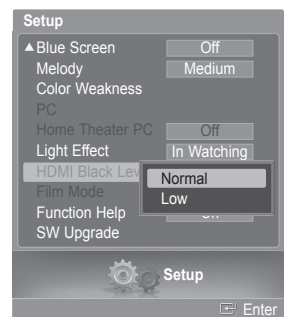
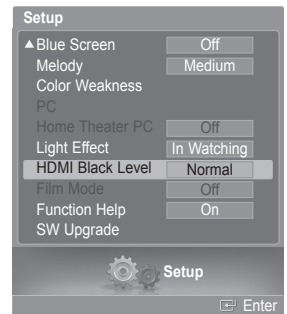

Setting the Film Mode - Analog

You can automatically sense and process film signals and adjust the picture for optimum quality.

- 1 Press the **MENU** button.
Press the ◀ or ▶ button to select **Setup**, then press the **ENTER** button.
Press the ▲ or ▼ button to select **Film Mode**, then press the **ENTER** button.

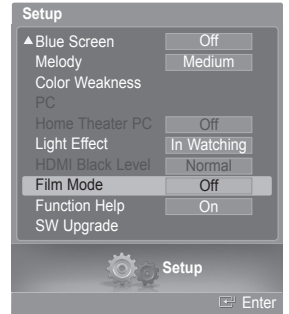

- 2 Press the ▲ or ▼ button to select **Off** or **On**, then press the **ENTER** button.
Press the **EXIT** button to exit.
 - Film Mode is available in TV (analog), AV, and S-Video modes.

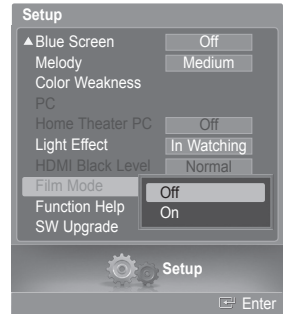

Setting the Function Help

Displays help on the menu functions.

- 1 Press the **MENU** button.
Press the ◀ or ▶ button to select **Setup**, then press the **ENTER** button.
Press the ▲ or ▼ button to select **Function Help**, then press the **ENTER** button.

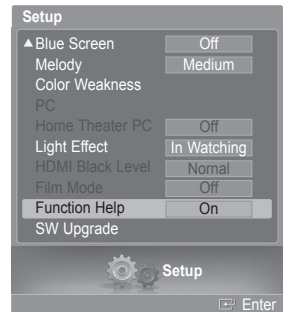

- 2 Press the ▲ or ▼ button to select **Off** or **On**, then press the **ENTER** button.
Press the **EXIT** button to exit.
 - The Function Help default setting is On.

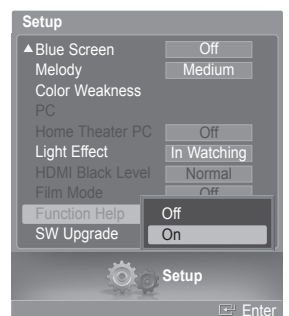

Upgrading the Software

Samsung call center at 1-800-SAMSUNG to receive information about downloading upgrades and using a USB drive. Upgrades will be possible by connecting a USB drive to the USB Upgrade Port located on the side of your TV.

- 1 Insert a USB drive containing the firmware upgrade into the USB Upgrade Port on the side of the TV.

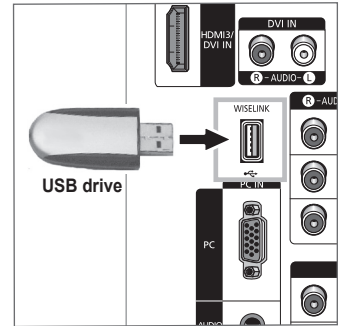

- 2 Press the **MENU** button.
Press the ◀ or ▶ button to select **Setup**, then press the **ENTER** button.
Press the ▲ or ▼ button to select **SW Upgrade**, then press the **ENTER** button.
The message **Scanning for USB... It may take up to 30 seconds.** is displayed.
Please be careful to not disconnect the power or remove the USB drive while upgrades are being applied.
The TV will shut off and turn on automatically after completing the firmware upgrade.
Please check the firmware version after the upgrades are complete.
➤ The firmware and upgrade process may be different by country and region.

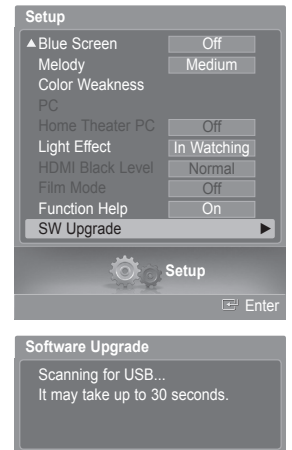

Using Your TV as a Computer (PC) Display

Setting Up Your PC Software (Based on Windows XP)

The Windows display-settings for a typical computer are shown below. The actual screens on your PC will probably be different, depending upon your particular version of Windows and your particular video card. However, even if your actual screens look different, the same basic set-up information will apply in almost all cases. (If not, contact your computer manufacturer or Samsung Dealer.)

- 1 First, click on **Control Panel** on the Windows start menu.
- 2 When the control panel window appears, click on **Appearance and Theme** and a display dialog-box will appear.
- 3 When the control panel window appears, click on **Display** and a display dialog-box will appear.
- 4 Navigate to the **Settings** tab on the display dialog-box.

The correct size setting (resolution)

Optimum: 1920 x 1080 pixels

If a vertical-frequency option exists on your display settings dialog box, the correct value is 60 or 60 Hz. Otherwise, just click **OK** and exit the dialog box.



Display Modes

If the signal from the system equals the standard signal mode, the screen is adjusted automatically. If the signal from the system doesn't equal the standard signal mode, adjust the mode by referring to your videocard user guide; otherwise there may be no video. For the display modes listed below, the screen image has been optimized during manufacture.

D-Sub Input

Video Signal	Resolution (Dot X Line)	Horizontal frequency (KHz)	Vertical frequency (Hz)	Horizontal Polarity	Vertical Polarity
IBM	640 x 350	31.46	70.08	P	N
	720 x 400	31.46	70.08	N	P
	640 x 480	31.46	59.94	N	N
VESA	640 x 480	35.00	70.00	P	P
		37.86	72.80	N	N
		37.50	75.00	N	N
	800 x 600	37.87	60.31	P	P
		43.75	70.00	P	P
		48.07	72.18	P	P
		46.87	75.00	P	P
	1024 x 768	48.36	60.00	N	N
		56.47	70.06	N	N
		57.67	72.00	P	P
		79.99	75.02	P	P
	1152 x 864	53.70	60.00	N	P
		63.00	70.00	N	P
		64.87	72.00	N	P
		67.50	75.00	P	P
	1280 x 960	60.00	60.00	P	P
		69.93	70.00	P	P
		72.07	72.00	P	P
		75.23	75.00	N	P
	1280 x 1024	63.98	60.02	P	P
		74.62	70.00	N	N
		76.82	72.00	N	N
		79.97	75.02	P	P
	1920 x 1080	66.58	60.00	P	N

HDMI/DVI Input

Video Signal	Resolution (Dot X Line)	Horizontal frequency (KHz)	Vertical frequency (Hz)	Horizontal Polarity	Vertical Polarity
IBM	640 x 350	31.47	70.00	P	N
	720 x 400	31.47	70.00	N	P
CEA-861B	640 x 480	31.47	60.00	N	N
	800 x 600	37.88	60.00	P	P
	1024 x 768	48.36	60.00	N	N
	1280 x 1024	63.98	60.00	P	P
	1920 x 1080	67.50	60.00	P	N

(N: Negative / P: Positive)

- When this TV is used as a PC display, 32-bit color is supported.
- Depending on the manufacturer, your PC display screen might appear different. (and depending on your particular version of Windows.) Check your PC instruction book for information about connecting your PC to a TV.
- If a vertical and horizontal frequency-select mode exists, select 60Hz (vertical) and 66.58KHz (horizontal).
- In some cases, abnormal signals (such as stripes) might appear on the TV screen when the PC power is turned off (or if the PC is disconnected). If so, press the **SOURCE** button on the remote control or **SOURCE** button on the side panel to enter a VIDEO mode. Also, make sure that the PC is connected.

Setting up the TV with your PC

How to Auto Adjust

Use the Auto Adjust function to have the TV set automatically adjust the video signals it receives from the PC. The function also automatically fine-tunes the settings and adjusts the frequency values and positions.

➤ Change to the PC mode first.

- 1 Press the **MENU** button.
Press the ◀ or ▶ button to select **Setup**, then press the **ENTER** button.
Press the ▲ or ▼ button to select **PC**, then press the **ENTER** button.

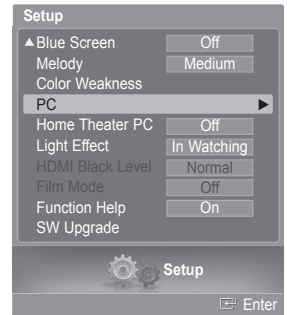

- 2 Press the ▲ or ▼ button to select **Auto Adjustment**, then press the **ENTER** button.
The message **Auto Adjustment in progress. Please wait.** appears on the screen and the picture adjustments are automatically activated.

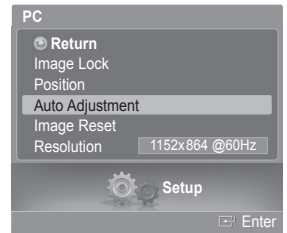

Adjusting the Screen Quality

The purpose of the picture quality adjustment is to remove or reduce picture noise. If the noise is not removed by fine tuning alone, then do the frequency adjustments to the utmost and fine tune again. After the noise has been reduced, re-adjust the picture so that it is aligned on the center of the screen.

➤ Change to the PC mode first.

- 3 Press the ▲ or ▼ button to select **Image Lock**, then press the **ENTER** button.

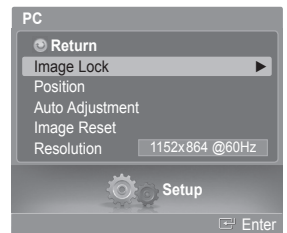

- 4 Press the ▲ or ▼ button to select **Coarse** or **Fine**, then press the **ENTER** button.
Press the ◀ or ▶ button to adjust the screen quality, then press the **ENTER** button.

➤ This feature may change the width of the image. If necessary, adjust the position to center.

- 5 Select **Return** by pressing the ▲ or ▼ button, then press the **ENTER** button to return to the previous menu.

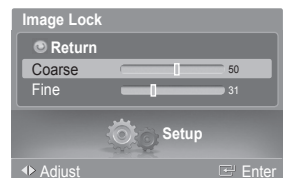

Continued...

Changing the Screen Position

After connecting the TV to your PC, adjust the position of the screen if it is not well-aligned.

- Change to the **PC** mode first.
- 6 Press the ▲ or ▼ button to select **Position**, then press the **ENTER** button.

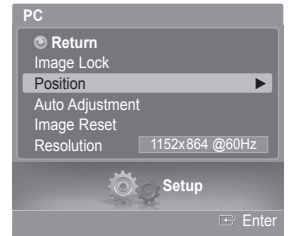

- 7 Press the ▲ or ▼ button to adjust the Vertical Position. Press the ◀ or ▶ button to adjust the Horizontal Position. Press the **ENTER** button.

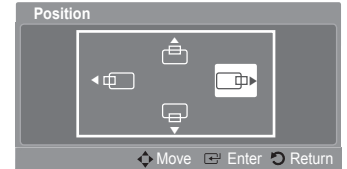

Initializing the Image Settings

You can reset the previously adjusted settings to the factory defaults.

- Change to the **PC** mode first.
- 8 Press the ▲ or ▼ button to select **Image Reset**, then press the **ENTER** button.

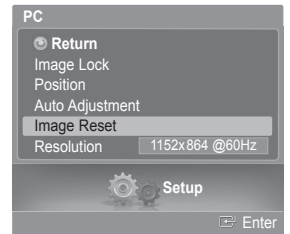

- 9 The message **Image Reset is completed.** appears on the screen.

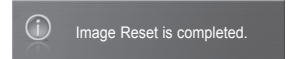

Viewing the Current Resolution

You can get the resolution information of your PC.

- Change to the **PC** mode first.
- 10 Press the ▲ or ▼ button to select **Resolution**. The resolution information is displayed on the screen. Press the **EXIT** button to exit.
 - To change the resolution, see page 60.

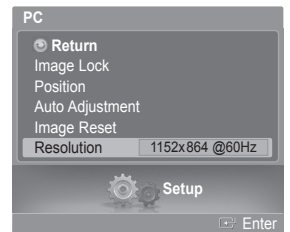

Changing the Picture Size (PC Mode)

You can select the picture size which best corresponds to your viewing requirements.

- 1 Press the **MENU** button.
Press the **ENTER** button to select **Picture**.
Press the **▲** or **▼** button to select **Size**, then press the **ENTER** button.

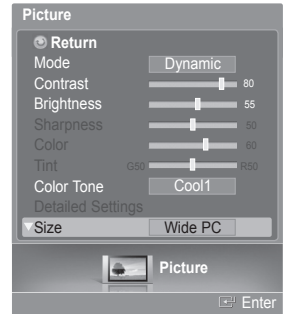

- 2 Press the **▲** or **▼** button to select the screen format you want, then press the **ENTER** button.

Press the **EXIT** button to exit.

- ◆ **Wide TV**: Sets the picture in Wide TV format.
- ◆ **Wide PC**: Set the picture in Wide PC format.
- ◆ **4:3**: Set the picture in 4:3 format

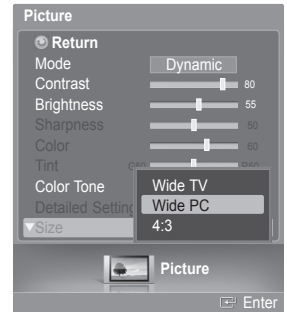

Press the **P.SIZE** button on the remote control to change the picture size.

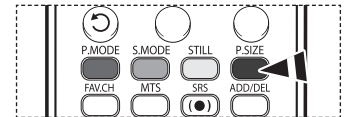

- **Wide PC**: The picture position (⏏, ⏏) and size (⏏) adjustment are available by pressing the **▲/▼/◀/▶** button.



Setting the Home Theater PC

You can view higher quality pictures by configuring the screen settings in PC Mode. If you set the Home Theater PC function to On, you can configure the Detailed Settings (when Picture Mode is set to Standard or Movie) as in PC Mode.

- 1 Press the **MENU** button.
Press the **◀** or **▶** button to select **Setup**, then press the **ENTER** button.
Press the **▲** or **▼** button to select **Home Theater PC**, then press the **ENTER** button.

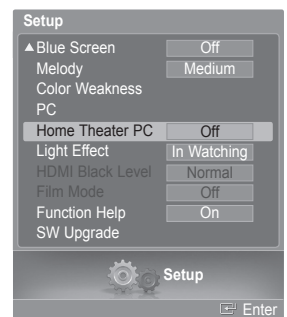

- 2 Press the **▲** or **▼** button to select **Off** or **On**, then press the **ENTER** button.

Press the **EXIT** button to exit.

- This function is available only in PC mode.

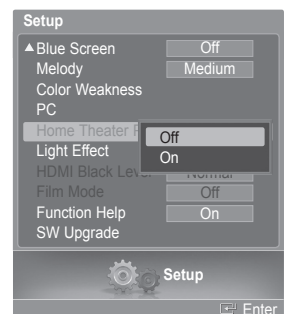

Using the WISELINK Function

This function enables you to view and listen to photo (JPEG) and audio files (MP3) saved on a USB Mass Storage Class (MSC) device.

- 1 Press the power button on the remote control or side panel.
- 2 Connect a USB device containing JPEG and/or MP3 files to the WISELINK jack (USB jack) on the side of the TV.

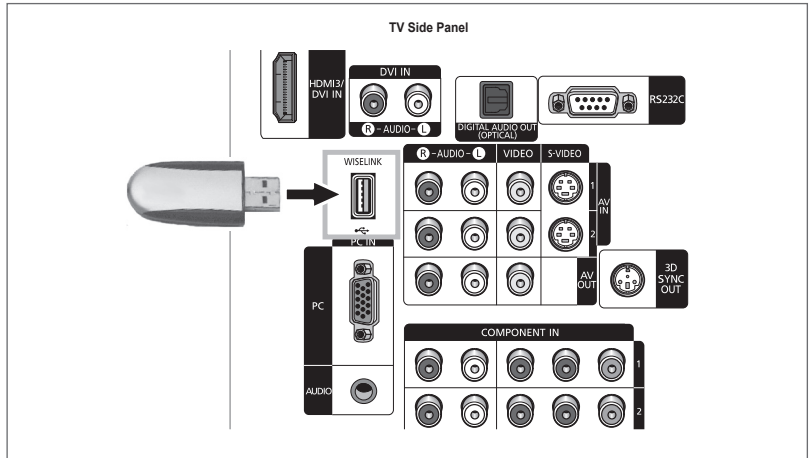

- • If you enter the WISELINK mode with no USB device connected. "There is no device connected" message will appear. In this case, insert the USB device, exit the screen by pressing the **WISELINK** button on the remote control and enter the WISELINK screen again.
- Photo and audio files must be named in English, French, or Spanish. If not, the files can not be played. Change the file names to English, French, or Spanish if necessary.
- Folder or file names can not exceed 128 characters. If exceeded, they won't function.
- The file system only supports the FAT16/32.
- **Certain types of USB Digital camera and audio devices may not be compatible with this TV.**
- WISELINK only supports the USB Mass Storage Class device (MSC). MSC is a Mass Storage Class Bulk-Only Transport device. Examples of MSC are Thumb drives and Flash Card Readers.
- Before connecting your device to the TV, please back up your files to prevent them from damage or loss of data. SAMSUNG is not responsible for any data file damage or data loss.

Using the Remote Control Button in WISELINK Menu

Button	Operations
	Move the cursor and select an item
	Select the currently selected item.
	Play or pause the Slide Show or MP3 file.
	Return to the previous menu.
	Stop the current function and return to the previous high-level menu.
	Run various functions from the Photo and Music menus.
	Stop the current slide show or MP3 file.
	Page Up or Down (file list item)

Using the WISELINK Mode

- 1 Press the **MENU** button.
Press the ◀ or ▶ button to select **Application**, then press the **ENTER** button.
Press the ▲ or ▼ button to select **WISELINK**, then press the **ENTER** button.
- 2 Press the ▲ or ▼ button to select the corresponding USB Memory Device, then press the **ENTER** button.
➤ The **WISELINK** menu differs depending on the USB Memory Device connected to TV.
- 3 Press the ◀ or ▶ button to select **Photo**, **Music**, or **Setup**, then press the **ENTER** button.
To exit **WISELINK** mode, press the **WISELINK** button on the remote control.

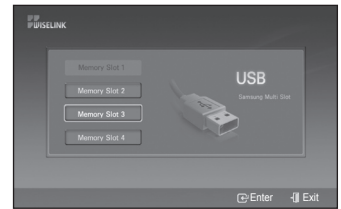
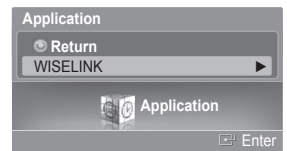

Press the **WISELINK** button on the remote control to turn on the **WISELINK** mode.

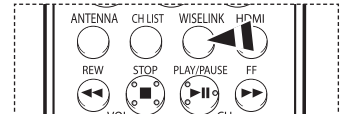

Using the Photo (JPEG) List

You can play back the JPEG files saved on a memory device in various ways.

- 1 After switching the mode to **WISELINK**, select a memory device that you have installed. (Refer to page 65)
 - 2 Press the **ENTER** button to select **Photo**.
JPEG files and existing folders are displayed.
 - 3 Press the **▲/▼/◀/▶** buttons to select a file, then press the **ENTER** button.
 - Pressing the button over a photo icon shows the currently selected photo in full screen.
 - Press the **INFO** button and select **View** to view a photo image at its original size.
 - Pressing the button over a folder icon shows the JPEG files included in the folder.
 - While a full screen is displayed, **◀** or **▶** button will let you see another photo image in the same folder.
 - Press the **PLAY/PAUSE** button when a Photo icon is selected to start a Slide Show.
- To exit **WISELINK** mode, press the **WISELINK** button on the remote control.
- Moving to a photo may take a few seconds because the file needs to be loaded. At this point, the  icon will appear.
 - This menu shows only the files whose extension is jpeg (or jpg). Files with other formats such as gif or tiff will not be displayed.
 - Fifteen thumbnail photos are displayed per page.
 - The thumbnails are numbered from left to right and from top to bottom, from 1 to 15.
 - Folders are displayed first and they are followed by all JPEG files in the current folder. The folders and JPEG files are sorted in alphabetical order.
 - If the photo is displayed in full screen, you can zoom in and out or rotate the photo on the screen. (Refer to pages 69~70)
 - It takes a while to show JPEG files as thumbnail images.
 - WISELINK for this product supports JPEG files up to 8K x 8K pixels. For progressive JPEG files or files whose size exceeds 8MB, the photo will be displayed as a thumbnail only. When trying to view a progressive JPEG file, the "**Not supported mode**" message will appear. When trying to view a file exceeding 8MB, the "**This file is too large to decode**" message will appear.



 : Folder icon

 : Photo icon

 : Move to the previous folder stage icon



Press the **WISELINK** button on the remote control to turn on the **WISELINK** mode.

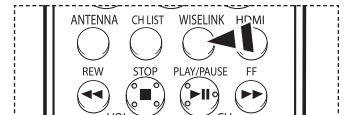

Continued...

Using the Options Menu

Slide Show:

Starts a slide show.

(Refer to "Viewing a Slide Show" on page 67)

Rotate:

You can rotate images in full screen mode.

Images are rotated in the order of 90°, 180°, 270°, and 0° (original state).

(Refer to "Rotating" on page 69)

Zoom:

You can zoom into images in full screen mode.

Images are zoomed in on in the order of x2, x4, and x1 (original size).

(Refer to "Zooming-In" on page 70)



Viewing a Slide Show

- 1 After switching the mode to **WISELINK**, select a memory device that you have installed.
(Refer to page 65)
- 2 Press the **ENTER** button to select **Photo**.
JPEG files and existing folders are displayed.
- 3 Press the **INFO** button to display the option (**View, Slide Show**).
- 4 Press the **▲** or **▼** button to select **Slide Show**, then press the **ENTER** button.
 - Slide show displays all JPEG files in the selected folder at a pre-set speed.
 - During the slide show, files are displayed in order from the currently shown file.
 - MP3 files can be automatically played during the slide show if the Background Music is set to On. To enable this function, MP3 files and other photo files must be located in the same folder on the memory device.
 - To run the slide show repeatedly, change the setting by referring to page 72.
 - Press the **PLAY/PAUSE** button when a Photo icon is selected to start a Slide Show.
- 5 Press the **INFO** button during slide show to set the option (**Slide Show Speed, Background Music On/Off, Background Music Setting, List**).
- 6 Press the **▲** or **▼** button to select the option, then press the **ENTER** button.
To exit **WISELINK** mode, press the **WISELINK** button on the remote control.



Press the **WISELINK** button on the remote control to turn on the **WISELINK** mode.

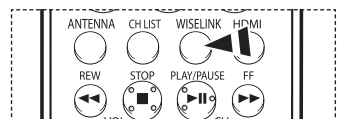

Continued...

Using the Menu during a Slide Show

Slide Show Speed:

Select to control the slide show speed.
Each time the **ENTER** button is pressed, the speed changes repeatedly.
(Fast → Slow → Normal)



Background Music On/Off:

Select to choose whether you want to play MP3 file during a slide show.
Each time the **ENTER** button is pressed, the background music activation changes repeatedly.
(Music On → Music Off)



Background Music Setting:

While the slide show is in progress, MP3 files and folders under the same directory are displayed.

Select a folder using the **▲** or **▼** buttons and press the **ENTER** button.

The selected folder will be highlighted.

Press the **RETURN** button to return to the slide show screen.

The selected background music is played.

- If you turn Off the Background Music, even if the Background Music Settings have been set up, the background music will not be played.

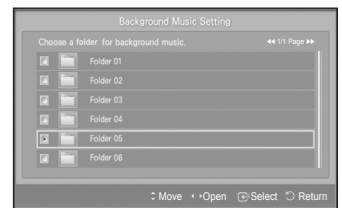

List:

JPEG files and existing folders are displayed. To exit **WISELINK** mode, press the **WISELINK** button on the remote control. Press the **WISELINK** button to switch to the **WISELINK** start screen where another memory card can be selected.

- When selecting a photo file, the photo file information is displayed on the left in the TV screen, such as the resolution, the size, the date modified and the order of the file in the current directory.

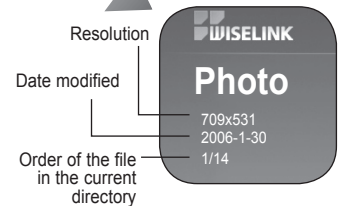

Continued...

Rotating

- 1 After switching the mode to **WISELINK**, select a memory device that you have installed. (Refer to page 65)
- 2 Press the **ENTER** button to select **Photo**. JPEG files and existing folders are displayed.
- 3 Press the **▲/▼/◀/▶** buttons to select a file, then press the **ENTER** button. Pressing the button over a photo icon shows the currently selected photo in full screen.
- 4 Press the **INFO** button to display the option (**Slide Show, Rotate, Zoom**). Press the **▲** or **▼** button to select **Rotate**, then press the **ENTER** button. Each time the **ENTER** button is pressed, the photo rotates repeatedly. (90° → 180° → 270° → 0°)
 - Rotating directly from 90 degrees to 270 degrees is not allowed.
 - When rotating a photo, the edge of the photo may not be displayed on the screen.

To exit **WISELINK** mode, press the **WISELINK** button on the remote control.



 - The rotated file is not saved.

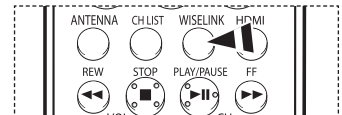

Press the **WISELINK** button on the remote control to turn on the **WISELINK** mode.

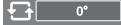

The Rotating function information icon (Displayed at the top left of the screen).

Icon	Current OSD	Function
	Rotating (90°)	To rotate a photo by 90 degrees
	Rotating (180°)	To rotate a photo by 180 degrees
	Rotating (270°)	To rotate a photo by 270 degrees
	Rotating (0°)	To rotate a photo by original

Continued...

Zooming-In

- 1 After switching the mode to **WISELINK**, select a memory device that you have installed. (Refer to page 65)
- 2 Press the **ENTER** button to select **Photo**.
JPEG files and existing folders are displayed.
- 3 Press the **▲/▼/◀/▶** buttons to select a file, then press the **ENTER** button.
Pressing the button over a photo icon shows the currently selected photo in full screen.
- 4 Press the **INFO** button to display the option (**Slide Show, Rotate, Zoom**).
Press the **▲** or **▼** button to select **Zoom**, then press the **ENTER** button.
Each time the **ENTER** button is pressed, the photo size increases. (x2 → x4 → x1)
 - x2: Zoom-in to the photo x2.
 - x4: Zoom-in to the photo x4.
 - x1: Restore the photo to its original size.

To move the enlarged photo image up/down/left/right, press the **▲/▼/◀/▶** buttons.

To exit **WISELINK** mode, press the **WISELINK** button on the remote control.

➤ The enlarged file is not saved.



Press the **WISELINK** button on the remote control to turn on the **WISELINK** mode.

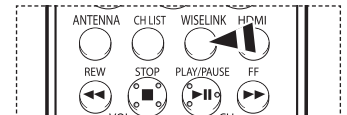

Zoom function information icon (Displayed at the top left of the screen).



Icon	Current OSD	Function
	Zoom (x 2)	Zoom-in to a photo x2.
	Zoom (x 4)	Zoom-in to a photo x4.
	Zoom (x 1)	Restore a photo to its original size.

Using the Music (MP3) List

You can play back the MP3 files saved on a memory device in various ways.

- 1 After switching the mode to **WISELINK**, select a memory device that you have installed. (Refer to page 65)
 - 2 Press the ◀ or ▶ button to select **Music**, then press the **ENTER** button. MP3 files and existing folders are displayed.
 - 3 Press the ▲ or ▼ buttons to select a file to be played, then press the **ENTER** button.
 - Pressing the **ENTER** button while a music file is highlighted immediately plays the music file.
 - Pressing the **ENTER** button while a folder is highlighted shows the music files in the folder.
 - To select a file on the next page, press the **REW** or **FF** button.
 - 4 To select all files, press the **INFO** button to display the music menu. Press the ▲ or ▼ button to select **Play All Files**, then press the **ENTER** button. All the MP3 files under the same folder will be played.
 - To play back the files repeatedly, change the setting by referring to page 72.
 - 5 Press the **PLAY/PAUSE** button while playing an MP3 file to pause the file. Press the **STOP** button to stop playback.
- To exit **WISELINK** mode, press the **WISELINK** button on the remote control.
- This menu shows only the files whose extension is mp3. Files with other extensions are not displayed, even if they have been saved on the same memory device.
 - The selected file is displayed on the top of the screen with its playing time.
 - To adjust the music volume, press the **VOL+** or **VOL-** button on the remote control. To mute the sound, press the **MUTE** button on the remote control.
 - **FF** and **REW** functions do not work during the play. When those buttons are pressed, the play stops.





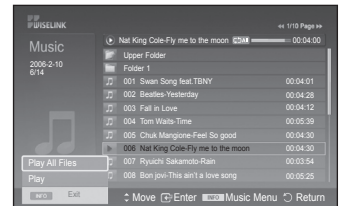

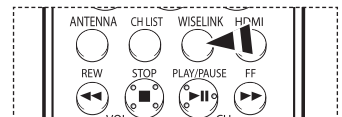

-  : Folder icon
-  : Music list icon
-  : Move to the previous folder stage icon



Press the **WISELINK** button on the remote control to turn on the **WISELINK** mode.



Music function information icon (Displayed at the top left of the screen).

Icon	Current OSD	Function
	(Music) All Repeat	When all music files in the folder are repeated.
	(Music) All	When all music files in the folder are played once.
	(Music) One Repeat	When a music file is repeated.
	(Music) One	When a music file is played once.
	(Music) Play/Pause	When pressing the PLAY/PAUSE button on the remote control while music is playing. The music stops and the 'Play' text appears at the top of the screen.
	(Music) Stop	When pressing the STOP button on the remote control when music is stopped. The music resumes and the 'Stop' text appears at the top of the screen.

Using the Setup Menu

Setup displays the user settings of the WISELINK menu

- 1 After switching the mode to **WISELINK**, select a memory device that you have installed. (Refer to page 65)
- 2 Press the ◀ or ▶ button to select **Setup**, then press the **ENTER** button. The **Setup** menu is displayed.
- 3 Press the ▲ or ▼ button to select an item you want, then press the **ENTER** button.
- 4 Press the ▲ or ▼ button to select the option, then press the **ENTER** button.

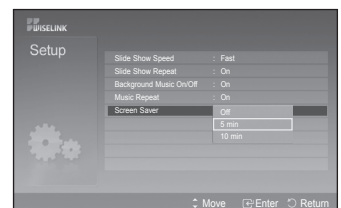
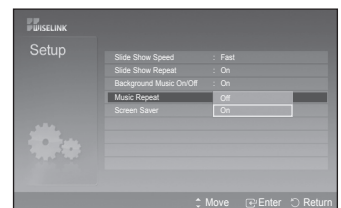
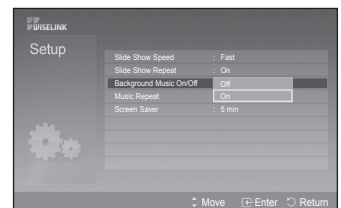
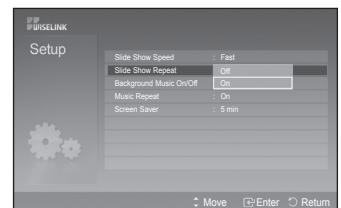
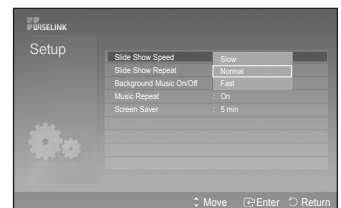

Slide Show Speed:

Select to control the slide show speed. You can select **Slow**, **Normal**, or **Fast**.

Slide Show Repeat:

- **Off:** Exits a slide show. It returns to Photo list after all the files in the folder have been displayed.
- **On:** Repeats the slide show from the beginning when all the files in the folder have been displayed.

Background Music On/Off:

Select to determine whether to play an MP3 file during a slide show. You can select Music **Off** or Music **On**.

Music Repeat:

Select to determine whether to repeat playing the music when all MP3 files in the current folder have been played.

You can select **Off** or **On**.

- **Off:** Doesn't play back repeatedly.
- **On:** Plays back a music file or all music files repeatedly.

Screen Saver:

Select to set the waiting time before the screen saver is run when no button is pressed. You can select from **Off** (Do Not Use), **5 min** or **10 min**.

- To prevent a residual image on the screen, the time to run the Screen Saver is set to 5 min by default. Users can change the setting to Off, 5min or 10min according to user requirements.



Press the **WISELINK** button on the remote control to turn on the **WISELINK** mode.

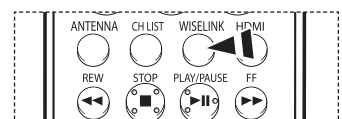

Identifying Problems

If the TV seems to have a problem, first try this list of possible problems and solutions.
If none of these troubleshooting tips apply, call your nearest Samsung service center.

Problem	Possible Solution
Poor picture quality.	<ul style="list-style-type: none"> - Try another channel. - Adjust the antenna. - Check all wire connections.
Poor sound quality.	<ul style="list-style-type: none"> - Try another channel. - Adjust the antenna.
No picture or sound.	<ul style="list-style-type: none"> - Try another channel. - Press the SOURCE button. - Make sure the TV is plugged in. - Check the antenna connections. - Make sure the MUTE button is off.
No sound or sound is too low at maximum volume.	First, check the volume of units connected to your TV (digital broadcasting receiver, DVD, cable broadcasting receiver, VCR, etc.). Then, adjust the TV volume accordingly.
Picture rolls vertically.	Check all connections.
The TV operates erratically.	Unplug the TV for 30 seconds, then try operating it again.
The TV won't turn on.	Make sure the wall outlet is working.
Remote control malfunctions	<ul style="list-style-type: none"> - Replace the remote control batteries. - Clean the upper edge of the remote control(transmission window). - Check the battery terminals. - Press the TV button to put your remote control in the TV mode. - Make sure the remote has batteries. - Check that the "+" and "-" ends of the batteries are inserted correctly.
Digital broadcasting screen problem.	Please check the digital signal strength and input antenna.
The image is too light or too dark.	<ul style="list-style-type: none"> - Adjust the Brightness and Contrast. - Adjust the Fine tuning.
The visual qualities of digital channels vary.	<p>The visual qualities of digital channels may vary depending on the original production method(analog or digital).</p> <ul style="list-style-type: none"> - If the original production method is digital: High visual quality program. - If the original production method is analog: The digital program displayed on the screen is originally an analog program which has been converted to digital. <p>The visual quality is of an SD(Standard Definition) grade.</p>
Although the TV caption shows HD, the visual quality is not satisfactory.	<p>The HD(High Definition) caption that appears when switching channels or when pressing the Information button on the remote control means the selected channel is a digital channel.</p> <p>If the broadcasting station converts an analog signal into digital and transmits the signal, the visual quality may not be perfect.</p>

- The display panel used for the DLP TV is composed of many tiny pixels. These pixels may occasionally appear on the screen.

Replacing the Lamp

Why do I need to replace the lamp?

- The lamp used in a DLP TV has a limited lifespan. For the best screen quality it needs to be replaced periodically. After replacing the lamp, the screen quality will be bright and clear as new.

When do I need to replace it?

- It should be replaced when the screen becomes darker, less clear or when all three LEDs on the front (TIMER, LAMP, & STAND BY/TEMP) are flashing.

Check before lamp replacement

- The lamp must be the same code number and type.
- The lamp type is indicated on the side of the TV. It is also indicated on the lamp case.
- After checking the code number for the lamp, give the code number to the store where you purchased the TV or to a Samsung Service center.

Caution

- Replace with the correct code numbered lamp to avoid damage to the TV.
- Turn the power off and wait for 30 minutes before replacing the lamp as it will be hot.
- Do not touch the glass part of the lamp with your bare hands and do not insert any foreign object inside the cover as it may cause poor screen quality, electric shock or fire.
- Do not place the old lamp near flammable objects or within the reach of children.
- Be sure to connect this TV directly to an AC wall outlet. If the TV's AC plug is connected to a cable box or other source, it will not allow for proper cool down time.

➤ For replacement, you will need a 5.91-Inch screwdriver and a pair of gloves.

- 1 Unplug the TV, then use a screwdriver to remove the screws.
(The lamp is located on the side of the TV.)

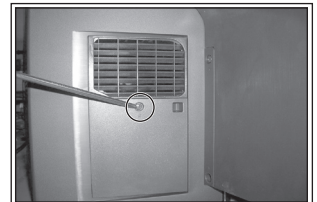

- 2 Remove the Lamp cover.



- 3 Push the clip and pull down the Lamp holder.

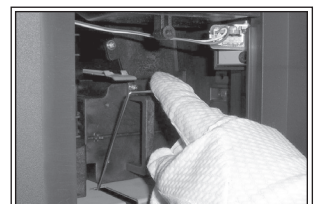
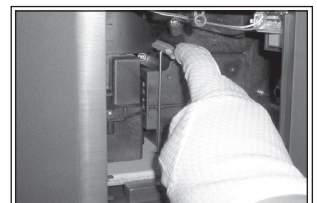
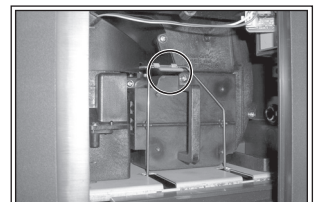

Continued...

- 4 Separate the Lamp from the engine by holding the handle and pulling it out.
 - - Be sure the replacement Lamp is the same type.
 - After replacing the lamp, align the lamp cover with the groove and secure the screws.
 - The TV will not turn on if the lamp cover is not correctly closed (as this will activate the protective circuit).

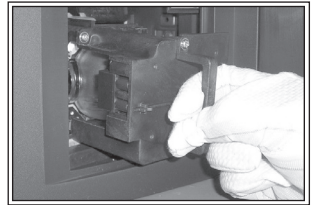

Cleaning and Maintaining Your TV

Please follow these guidelines to get the maximum performance from your TV.

Placement

- Do not put the TV near extremely hot, cold, humid or dusty places.
- Do not place the TV near appliances with electric motors that create magnetic fields, such as vacuum cleaners.
- Keep the ventilation openings clear; do not place the TV on a soft surface, such as cloth or paper.
- Place the TV in a vertical position only.

Liquids

- Do not handle liquids near or on the TV. Liquids that spill into it can cause serious damage.

Cabinet

- Never open the cabinet or touch the parts inside.
- Wipe your TV with a clean, dry cloth. Never use water, cleaning fluids, wax, or chemicals.
- For optimal picture quality, do not place components on top of the TV.
- This DLP TV projects the image onto a large screen by applying an optical system.
If you place the TV set face down, it might cause a problem because dirt, or some other contaminant may become attached to the inside of the TV set.

Temperature

- If your TV is suddenly moved from a cold to a warm place, unplug the power cord, and allow at least two hours for moisture that may have formed inside the unit to dry completely.

Using Your TV in Another Country

If you plan to take your TV with you to a foreign country, please be aware of the different television systems that are in use around the world. A TV designed for one system may not work properly with another system due to differences in the TV channel frequencies.

Technical Specifications

The descriptions and characteristics in this booklet are given for information purposes only and are subject to modification without notice.

Model Name	HL-T5076S	HL-T5676S	HL-T6176S
Screen Size (Diagonal)	50 inch	56 inch	61 inch
Power Consumption	230 W		
PC Resolution	1920 X 1080 @ 60Hz		
Sound (Output)	10W x 2		
Dimension (W x H x D)	45.5 x 30.3 x 11.4 inches (1156 x 771 x 291 mm)	50.7 x 33.3 x 11.4 inches (1290 x 847 x 291 mm)	55.1 x 35.8 x 12.3 inches (1400 x 910 x 313.4 mm)
Weight	62.8 lbs(28.5 Kg)	67.9 lbs(30.8 Kg)	74.5 lbs(33.8 Kg)
Environmental Considerations Operating Temperature Operating Humidity Storage Temperature Storage Humidity	50 °F to 104 °F (10 °C to 40 °C) 10% to 80%, non-condensing -4 °F to 113 °F (-20 °C to 45 °C) 5% to 95%, non-condensing		

- This device is a Class B digital apparatus.
- Design and specifications are subject to change without prior notice.
- For the power supply, refer to the label attached to the product.

- ◆ This product uses parts of the software from the Independent JPEG Group.
 - ◆ This product uses parts of the software owned by the Freetype Project (www.freetype.org).
 - ◆ This product uses some software programs which are distributed under the GPL/LGPL license. Accordingly, the following GPL and LGPL software source codes that have been used in this product can be provided after asking to vdswwmanager@samsung.com.
GPL software: Linux Kernel, Busybox, Binutils
LGPL software: Glibc
-

The GNU General Public License (GPL)

Version 2, June 1991

Copyright (C) 1989, 1991 Free Software Foundation, Inc.
59 Temple Place, Suite 330, Boston, MA 02111-1307 USA

Everyone is permitted to copy and distribute verbatim copies of this license document, but changing it is not allowed.

Preamble

The licenses for most software are designed to take away your freedom to share and change it. By contrast, the GNU General Public License is intended to guarantee your freedom to share and change free software—to make sure the software is free for all its users. This General Public License applies to most of the Free Software Foundation's software and to any other program whose authors commit to using it. (Some other Free Software Foundation software is covered by the GNU Library General Public License instead.) You can apply it to your programs, too.

When we speak of free software, we are referring to freedom, not price. Our General Public Licenses are designed to make sure that you have the freedom to distribute copies of free software (and charge for this service if you wish), that you receive source code or can get it if you want it, that you can change the software or use pieces of it in new free programs; and that you know you can do these things.

To protect your rights, we need to make restrictions that forbid anyone to deny you these rights or to ask you to surrender the rights. These restrictions translate to certain responsibilities for you if you distribute copies of the software, or if you modify it.

For example, if you distribute copies of such a program, whether gratis or for a fee, you must give the recipients all the rights that you have. You must make sure that they, too, receive or can get the source code. And you must show them these terms so they know their rights.

We protect your rights with two steps: (1) copyright the software, and (2) offer you this license which gives you legal permission to copy, distribute and/or modify the software.

Also, for each author's protection and ours, we want to make certain that everyone understands that there is no warranty for this free software. If the software is modified by someone else and passed on, we want its recipients to know that what they have is not the original, so that any problems introduced by others will not reflect on the original authors' reputations.

Finally, any free program is threatened constantly by software patents. We wish to avoid the danger that redistributors of a free program will individually obtain patent licenses, in effect making the program proprietary. To prevent this, we have made it clear that any patent must be licensed for everyone's free use or not licensed at all.

The precise terms and conditions for copying, distribution and modification follow.

TERMS AND CONDITIONS FOR COPYING, DISTRIBUTION AND MODIFICATION

0. This License applies to any program or other work which contains a notice placed by the copyright holder saying it may be distributed under the terms of this General Public License. The "Program", below, refers to any such program or work, and a "work based on the Program" means either the Program or any derivative work under copyright law: that is to say, a work containing the Program or a portion of it, either verbatim or with modifications and/or translated into another language. (Hereinafter, translation is included without limitation in the term "modification".) Each licensee is addressed as "you".

Activities other than copying, distribution and modification are not covered by this License; they are outside its scope. The act of running the Program is not restricted, and the output from the Program is covered only if its contents constitute a work based on the Program (independent of having been made by running the Program). Whether that is true depends on what the Program does.

1. You may copy and distribute verbatim copies of the Program's source code as you receive it, in any medium, provided that you conspicuously and appropriately publish on each copy an appropriate copyright notice and disclaimer of warranty; keep intact all the notices that refer to this License and to the absence of any warranty; and give any other recipients of the Program a copy of this License along with the Program.

You may charge a fee for the physical act of transferring a copy, and you may at your option offer warranty protection in exchange for a fee.

2. You may modify your copy or copies of the Program or any portion of it, thus forming a work based on the Program, and copy and distribute such modifications or work under the terms of Section 1 above, provided that you also meet all of these conditions:

a) You must cause the modified files to carry prominent notices stating that you changed the files and the date of any change.

b) You must cause any work that you distribute or publish, that in whole or in part contains or is derived from the Program or any part thereof, to be licensed as a whole at no charge to all third parties under the terms of this License.

c) If the modified program normally reads commands interactively when run, you must cause it, when started running for such interactive use in the most ordinary way, to print or display an announcement including an appropriate copyright notice and a notice that there is no warranty (or else, saying that you provide a warranty) and that users may redistribute the program under these conditions, and telling the user how to view a copy of this License. (Exception: if the Program itself is interactive but does not normally print such an announcement, your work based on the Program is not required to print an announcement.)

[Continued...](#)

These requirements apply to the modified work as a whole. If identifiable sections of that work are not derived from the Program, and can be reasonably considered independent and separate works in themselves, then this License, and its terms, do not apply to those sections when you distribute them as separate works. But when you distribute the same sections as part of a whole which is a work based on the Program, the distribution of the whole must be on the terms of this License, whose permissions for other licensees extend to the entire whole, and thus to each and every part regardless of who wrote it.

Thus, it is not the intent of this section to claim rights or contest your rights to work written entirely by you; rather, the intent is to exercise the right to control the distribution of derivative or collective works based on the Program.

In addition, mere aggregation of another work not based on the Program with the Program (or with a work based on the Program) on a volume of a storage or distribution medium does not bring the other work under the scope of this License.

3. You may copy and distribute the Program (or a work based on it, under Section 2) in object code or executable form under the terms of Sections 1 and 2 above provided that you also do one of the following:

- a) Accompany it with the complete corresponding machine-readable source code, which must be distributed under the terms of Sections 1 and 2 above on a medium customarily used for software interchange; or,
- b) Accompany it with a written offer, valid for at least three years, to give any third party, for a charge no more than your cost of physically performing source distribution, a complete machine-readable copy of the corresponding source code, to be distributed under the terms of Sections 1 and 2 above on a medium customarily used for software interchange; or,
- c) Accompany it with the information you received as to the offer to distribute corresponding source code. (This alternative is allowed only for noncommercial distribution and only if you received the program in object code or executable form with such an offer, in accord with Subsection b above.)

The source code for a work means the preferred form of the work for making modifications to it. For an executable work, complete source code means all the source code for all modules it contains, plus any associated interface definition files, plus the scripts used to control compilation and installation of the executable. However, as a special exception, the source code distributed need not include anything that is normally distributed (in either source or binary form) with the major components (compiler, kernel, and so on) of the operating system on which the executable runs, unless that component itself accompanies the executable.

If distribution of executable or object code is made by offering access to copy from a designated place, then offering equivalent access to copy the source code from the same place counts as distribution of the source code, even though third parties are not compelled to copy the source along with the object code.

4. You may not copy, modify, sublicense, or distribute the Program except as expressly provided under this License. Any attempt otherwise to copy, modify, sublicense or distribute the Program is void, and will automatically terminate your rights under this License. However, parties who have received copies, or rights, from you under this License will not have their licenses terminated so long as such parties remain in full compliance.

5. You are not required to accept this License, since you have not signed it. However, nothing else grants you permission to modify or distribute the Program or its derivative works. These actions are prohibited by law if you do not accept this License. Therefore, by modifying or distributing the Program (or any work based on the Program), you indicate your acceptance of this License to do so, and all its terms and conditions for copying, distributing or modifying the Program or works based on it.

6. Each time you redistribute the Program (or any work based on the Program), the recipient automatically receives a license from the original licensor to copy, distribute or modify the Program subject to these terms and conditions. You may not impose any further restrictions on the recipients' exercise of the rights granted herein. You are not responsible for enforcing compliance by third parties to this License.

7. If, as a consequence of a court judgment or allegation of patent infringement or for any other reason (not limited to patent issues), conditions are imposed on you (whether by court order, agreement or otherwise) that contradict the conditions of this License, they do not excuse you from the conditions of this License. If you cannot distribute so as to satisfy simultaneously your obligations under this License and any other pertinent obligations, then as a consequence you may not distribute the Program at all. For example, if a patent license would not permit royalty-free redistribution of the Program by all those who receive copies directly or indirectly through you, then the only way you could satisfy both it and this License would be to refrain entirely from distribution of the Program.

If any portion of this section is held invalid or unenforceable under any particular circumstance, the balance of the section is intended to apply and the section as a whole is intended to apply in other circumstances.

It is not the purpose of this section to induce you to infringe any patents or other property right claims or to contest validity of any such claims; this section has the sole purpose of protecting the integrity of the free software distribution system, which is implemented by public license practices. Many people have made generous contributions to the wide range of software distributed through that system in reliance on consistent application of that system; it is up to the author/donor to decide if he or she is willing to distribute software through any other system and a licensee cannot impose that choice.

This section is intended to make thoroughly clear what is believed to be a consequence of the rest of this License.

8. If the distribution and/or use of the Program is restricted in certain countries either by patents or by copyrighted interfaces, the original copyright holder who places the Program under this License may add an explicit geographical distribution limitation excluding those countries, so that distribution is permitted only in or among countries not thus excluded. In such case, this License incorporates the limitation as if written in the body of this License.

9. The Free Software Foundation may publish revised and/or new versions of the General Public License from time to time. Such new versions will be similar in spirit to the present version, but may differ in detail to address new problems or concerns.

Each version is given a distinguishing version number. If the Program specifies a version number of this License which applies to it and "any later version", you have the option of following the terms and conditions either of that version or of any later version published by the Free Software Foundation. If the Program does not specify a version number of this License, you may choose any version ever published by the Free Software Foundation.

Continued...

10. If you wish to incorporate parts of the Program into other free programs whose distribution conditions are different, write to the author to ask for permission. For software which is copyrighted by the Free Software Foundation, write to the Free Software Foundation; we sometimes make exceptions for this. Our decision will be guided by the two goals of preserving the free status of all derivatives of our free software and of promoting the sharing and reuse of software generally.

NO WARRANTY

11. BECAUSE THE PROGRAM IS LICENSED FREE OF CHARGE, THERE IS NO WARRANTY FOR THE PROGRAM, TO THE EXTENT PERMITTED BY APPLICABLE LAW. EXCEPT WHEN OTHERWISE STATED IN WRITING THE COPYRIGHT HOLDERS AND/OR OTHER PARTIES PROVIDE THE PROGRAM "AS IS" WITHOUT WARRANTY OF ANY KIND, EITHER EXPRESSED OR IMPLIED, INCLUDING, BUT NOT LIMITED TO, THE IMPLIED WARRANTIES OF MERCHANTABILITY AND FITNESS FOR A PARTICULAR PURPOSE. THE ENTIRE RISK AS TO THE QUALITY AND PERFORMANCE OF THE PROGRAM IS WITH YOU. SHOULD THE PROGRAM PROVE DEFECTIVE, YOU ASSUME THE COST OF ALL NECESSARY SERVICING, REPAIR OR CORRECTION.

12. IN NO EVENT UNLESS REQUIRED BY APPLICABLE LAW OR AGREED TO IN WRITING WILL ANY COPYRIGHT HOLDER, OR ANY OTHER PARTY WHO MAY MODIFY AND/OR REDISTRIBUTE THE PROGRAM AS PERMITTED ABOVE, BE LIABLE TO YOU FOR DAMAGES, INCLUDING ANY GENERAL, SPECIAL, INCIDENTAL OR CONSEQUENTIAL DAMAGES ARISING OUT OF THE USE OR INABILITY TO USE THE PROGRAM (INCLUDING BUT NOT LIMITED TO LOSS OF DATA OR DATA BEING RENDERED INACCURATE OR LOSSES SUSTAINED BY YOU OR THIRD PARTIES OR A FAILURE OF THE PROGRAM TO OPERATE WITH ANY OTHER PROGRAMS), EVEN IF SUCH HOLDER OR OTHER PARTY HAS BEEN ADVISED OF THE POSSIBILITY OF SUCH DAMAGES.

END OF TERMS AND CONDITIONS

How to Apply These Terms to Your New Programs

If you develop a new program, and you want it to be of the greatest possible use to the public, the best way to achieve this is to make it free software which everyone can redistribute and change under these terms.

To do so, attach the following notices to the program. It is safest to attach them to the start of each source file to most effectively convey the exclusion of warranty; and each file should have at least the "copyright" line and a pointer to where the full notice is found.

One line to give the program's name and a brief idea of what it does.
Copyright (C) <year> <name of author>

This program is free software; you can redistribute it and/or modify it under the terms of the GNU General Public License as published by the Free Software Foundation; either version 2 of the License, or (at your option) any later version.

This program is distributed in the hope that it will be useful, but WITHOUT ANY WARRANTY; without even the implied warranty of MERCHANTABILITY or FITNESS FOR A PARTICULAR PURPOSE. See the GNU General Public License for more details.

You should have received a copy of the GNU General Public License along with this program; if not, write to the Free Software Foundation, Inc., 59 Temple Place, Suite 330, Boston, MA 02111-1307 USA

Also add information on how to contact you by electronic and paper mail.

If the program is interactive, make it output a short notice like this when it starts in an interactive mode:

Gnomovision version 69, Copyright (C) year name of author Gnomovision comes with ABSOLUTELY NO WARRANTY; for details type `show w'. This is free software, and you are welcome to redistribute it under certain conditions; type `show c' for details.

The hypothetical commands `show w' and `show c' should show the appropriate parts of the General Public License. Of course, the commands you use may be called something other than `show w' and `show c'; they could even be mouse-clicks or menu items--whatever suits your program.

You should also get your employer (if you work as a programmer) or your school, if any, to sign a "copyright disclaimer" for the program, if necessary. Here is a sample; alter the names:

Yoyodyne, Inc., hereby disclaims all copyright interest in the program `Gnomovision' (which makes passes at compilers) written by James Hacker.

signature of Ty Coon, 1 April 1989
Ty Coon, President of Vice

This General Public License does not permit incorporating your program into proprietary programs. If your program is a subroutine library, you may consider it more useful to permit linking proprietary applications with the library. If this is what you want to do, use the GNU Library General Public License instead of this License.

Continued...

GNU Lesser General Public License (LGPL)

Version 2.1, February 1999

Copyright (C) 1991, 1999 Free Software Foundation, Inc. 59 Temple Place, Suite 330, Boston, MA 02111-1307 USA Everyone is permitted to copy and distribute verbatim copies of this license document, but changing it is not allowed.

[This is the first released version of the Lesser GPL. It also counts as the successor of the GNU Library Public License, version 2, hence the version number 2.1.]

Preamble

The licenses for most software are designed to take away your freedom to share and change it. By contrast, the GNU General Public Licenses are intended to guarantee your freedom to share and change free software--to make sure the software is free for all its users.

This license, the Lesser General Public License, applies to some specially designated software packages--typically libraries--of the Free Software Foundation and other authors who decide to use it. You can use it too, but we suggest you first think carefully about whether this license or the ordinary General Public License is the better strategy to use in any particular case, based on the explanations below.

When we speak of free software, we are referring to freedom of use, not price. Our General Public Licenses are designed to make sure that you have the freedom to distribute copies of free software (and charge for this service if you wish); that you receive source code or can get it if you want it; that you can change the software and use pieces of it in new free programs; and that you are informed that you can do these things.

To protect your rights, we need to make restrictions that forbid distributors to deny you these rights or to ask you to surrender these rights. These restrictions translate to certain responsibilities for you if you distribute copies of the library or if you modify it.

For example, if you distribute copies of the library, whether gratis or for a fee, you must give the recipients all the rights that we gave you. You must make sure that they, too, receive or can get the source code. If you link other code with the library, you must provide complete object files to the recipients, so that they can relink them with the library after making changes to the library and recompiling it. And you must show them these terms so they know their rights.

We protect your rights with a two-step method: (1) we copyright the library, and (2) we offer you this license, which gives you legal permission to copy, distribute and/or modify the library.

To protect each distributor, we want to make it very clear that there is no warranty for the free library. Also, if the library is modified by someone else and passed on, the recipients should know that what they have is not the original version, so that the original author's reputation will not be affected by problems that might be introduced by others.

Finally, software patents pose a constant threat to the existence of any free program. We wish to make sure that a company cannot effectively restrict the users of a free program by obtaining a restrictive license from a patent holder. Therefore, we insist that any patent license obtained for a version of the library must be consistent with the full freedom of use specified in this license.

Most GNU software, including some libraries, is covered by the ordinary GNU General Public License. This license, the GNU Lesser General Public License, applies to certain designated libraries, and is quite different from the ordinary General Public License. We use this license for certain libraries in order to permit linking those libraries into non-free programs.

When a program is linked with a library, whether statically or using a shared library, the combination of the two is legally speaking a combined work, a derivative of the original library. The ordinary General Public License therefore permits such linking only if the entire combination fits its criteria of freedom. The Lesser General Public License permits more lax criteria for linking other code with the library.

We call this license the "Lesser" General Public License because it does Less to protect the user's freedom than the ordinary General Public License. It also provides other free software developers Less of an advantage over competing non-free programs. These disadvantages are the reason we use the ordinary General Public License for many libraries. However, the Lesser license provides advantages in certain special circumstances.

For example, on rare occasions, there may be a special need to encourage the widest possible use of a certain library, so that it becomes a de-facto standard. To achieve this, non-free programs must be allowed to use the library. A more frequent case is that a free library does the same job as widely used non-free libraries. In this case, there is little to gain by limiting the free library to free software only, so we use the Lesser General Public License.

In other cases, permission to use a particular library in non-free programs enables a greater number of people to use a large body of free software. For example, permission to use the GNU C Library in non-free programs enables many more people to use the whole GNU operating system, as well as its variant, the GNU/Linux operating system.

Although the Lesser General Public License is Less protective of the users' freedom, it does ensure that the user of a program that is linked with the Library has the freedom and the wherewithal to run that program using a modified version of the Library.

The precise terms and conditions for copying, distribution and modification follow. Pay close attention to the difference between a "work based on the library" and a "work that uses the library". The former contains code derived from the library, whereas the latter must be combined with the library in order to run.

TERMS AND CONDITIONS FOR COPYING, DISTRIBUTION AND MODIFICATION

0. This License Agreement applies to any software library or other program which contains a notice placed by the copyright holder or other authorized party saying it may be distributed under the terms of this Lesser General Public License (also called "this License"). Each licensee is addressed as "you".

A "library" means a collection of software functions and/or data prepared so as to be conveniently linked with application programs (which use some of those functions and data) to form executables.

The "Library", below, refers to any such software library or work which has been distributed under these terms. A "work based on the Library" means either the Library or any derivative work under copyright law: that is to say, a work containing the Library or a portion of it, either verbatim or with modifications and/or translated straightforwardly into another language. (Hereinafter, translation is included without limitation in the term "modification".)

Continued...

"Source code" for a work means the preferred form of the work for making modifications to it. For a library, complete source code means all the source code for all modules it contains, plus any associated interface definition files, plus the scripts used to control compilation and installation of the library.

Activities other than copying, distribution and modification are not covered by this License; they are outside its scope. The act of running a program using the Library is not restricted, and output from such a program is covered only if its contents constitute a work based on the Library (independent of the use of the Library in a tool for writing it). Whether that is true depends on what the Library does and what the program that uses the Library does.

1. You may copy and distribute verbatim copies of the Library's complete source code as you receive it, in any medium, provided that you conspicuously and appropriately publish on each copy an appropriate copyright notice and disclaimer of warranty; keep intact all the notices that refer to this License and to the absence of any warranty; and distribute a copy of this License along with the Library.

You may charge a fee for the physical act of transferring a copy, and you may at your option offer warranty protection in exchange for a fee.

2. You may modify your copy or copies of the Library or any portion of it, thus forming a work based on the Library, and copy and distribute such modifications or work under the terms of Section 1 above, provided that you also meet all of these conditions:

- a) The modified work must itself be a software library.
- b) You must cause the files modified to carry prominent notices stating that you changed the files and the date of any change.
- c) You must cause the whole of the work to be licensed at no charge to all third parties under the terms of this License.
- d) If a facility in the modified Library refers to a function or a table of data to be supplied by an application program that uses the facility, other than as an argument passed when the facility is invoked, then you must make a good faith effort to ensure that, in the event an application does not supply such function or table, the facility still operates, and performs whatever part of its purpose remains meaningful.

(For example, a function in a library to compute square roots has a purpose that is entirely well-defined independent of the application. Therefore, Subsection 2d requires that any application-supplied function or table used by this function must be optional: if the application does not supply it, the square root function must still compute square roots.)

These requirements apply to the modified work as a whole. If identifiable sections of that work are not derived from the Library, and can be reasonably considered independent and separate works in themselves, then this License, and its terms, do not apply to those sections when you distribute them as separate works. But when you distribute the same sections as part of a whole which is a work based on the Library, the distribution of the whole must be on the terms of this License, whose permissions for other licensees extend to the entire whole, and thus to each and every part regardless of who wrote it.

Thus, it is not the intent of this section to claim rights or contest your rights to work written entirely by you; rather, the intent is to exercise the right to control the distribution of derivative or collective works based on the Library.

In addition, mere aggregation of another work not based on the Library with the Library (or with a work based on the Library) on a volume of a storage or distribution medium does not bring the other work under the scope of this License.

3. You may opt to apply the terms of the ordinary GNU General Public License instead of this License to a given copy of the Library. To do this, you must alter all the notices that refer to this License, so that they refer to the ordinary GNU General Public License, version 2, instead of to this License. (If a newer version than version 2 of the ordinary GNU General Public License has appeared, then you can specify that version instead if you wish.) Do not make any other change in these notices.

Once this change is made in a given copy, it is irreversible for that copy, so the ordinary GNU General Public License applies to all subsequent copies and derivative works made from that copy.

This option is useful when you wish to copy part of the code of the Library into a program that is not a library.

4. You may copy and distribute the Library (or a portion or derivative of it, under Section 2) in object code or executable form under the terms of Sections 1 and 2 above provided that you accompany it with the complete corresponding machine-readable source code, which must be distributed under the terms of Sections 1 and 2 above on a medium customarily used for software interchange.

If distribution of object code is made by offering access to copy from a designated place, then offering equivalent access to copy the source code from the same place satisfies the requirement to distribute the source code, even though third parties are not compelled to copy the source along with the object code.

5. A program that contains no derivative of any portion of the Library, but is designed to work with the Library by being compiled or linked with it, is called a "work that uses the Library". Such a work, in isolation, is not a derivative work of the Library, and therefore falls outside the scope of this License.

However, linking a "work that uses the Library" with the Library creates an executable that is a derivative of the Library (because it contains portions of the Library), rather than a "work that uses the library". The executable is therefore covered by this License. Section 6 states terms for distribution of such executables.

When a "work that uses the Library" uses material from a header file that is part of the Library, the object code for the work may be a derivative work of the Library even though the source code is not. Whether this is true is especially significant if the work can be linked without the Library, or if the work is itself a library. The threshold for this to be true is not precisely defined by law.

If such an object file uses only numerical parameters, data structure layouts and accessors, and small macros and small inline functions (ten lines or less in length), then the use of the object file is unrestricted, regardless of whether it is legally a derivative work. (Executables containing this object code plus portions of the Library will still fall under Section 6.)

Continued...

Otherwise, if the work is a derivative of the Library, you may distribute the object code for the work under the terms of Section 6. Any executables containing that work also fall under Section 6, whether or not they are linked directly with the Library itself.

6. As an exception to the Sections above, you may also combine or link a "work that uses the Library" with the Library to produce a work containing portions of the Library, and distribute that work under terms of your choice, provided that the terms permit modification of the work for the customer's own use and reverse engineering for debugging such modifications.

You must give prominent notice with each copy of the work that the Library is used in it and that the Library and its use are covered by this License. You must supply a copy of this License. If the work during execution displays copyright notices, you must include the copyright notice for the Library among them, as well as a reference directing the user to the copy of this License. Also, you must do one of these things:

- a) Accompany the work with the complete corresponding machine-readable source code for the Library including whatever changes were used in the work (which must be distributed under Sections 1 and 2 above); and, if the work is an executable linked with the Library, with the complete machine-readable "work that uses the Library", as object code and/or source code, so that the user can modify the Library and then relink to produce a modified executable containing the modified Library. (It is understood that the user who changes the contents of definitions files in the Library will not necessarily be able to recompile the application to use the modified definitions.)
- b) Use a suitable shared library mechanism for linking with the Library. A suitable mechanism is one that (1) uses at run time a copy of the library already present on the user's computer system, rather than copying library functions into the executable, and (2) will operate properly with a modified version of the library, if the user installs one, as long as the modified version is interface-compatible with the version that the work was made with.
- c) Accompany the work with a written offer, valid for at least three years, to give the same user the materials specified in Subsection 6a, above, for a charge no more than the cost of performing this distribution.
- d) If distribution of the work is made by offering access to copy from a designated place, offer equivalent access to copy the above specified materials from the same place.
- e) Verify that the user has already received a copy of these materials or that you have already sent this user a copy.

For an executable, the required form of the "work that uses the Library" must include any data and utility programs needed for reproducing the executable from it. However, as a special exception, the materials to be distributed need not include anything that is normally distributed (in either source or binary form) with the major components (compiler, kernel, and so on) of the operating system on which the executable runs, unless that component itself accompanies the executable.

It may happen that this requirement contradicts the license restrictions of other proprietary libraries that do not normally accompany the operating system. Such a contradiction means you cannot use both them and the Library together in an executable that you distribute.

7. You may place library facilities that are a work based on the Library side-by-side in a single library together with other library facilities not covered by this License, and distribute such a combined library, provided that the separate distribution of the work based on the Library and of the other library facilities is otherwise permitted, and provided that you do these two things:

- a) Accompany the combined library with a copy of the same work based on the Library, uncombined with any other library facilities. This must be distributed under the terms of the Sections above.
- b) Give prominent notice with the combined library of the fact that part of it is a work based on the Library, and explaining where to find the accompanying uncombined form of the same work.

8. You may not copy, modify, sublicense, link with, or distribute the Library except as expressly provided under this License. Any attempt otherwise to copy, modify, sublicense, link with, or distribute the Library is void, and will automatically terminate your rights under this License. However, parties who have received copies, or rights, from you under this License will not have their licenses terminated so long as such parties remain in full compliance.

9. You are not required to accept this License, since you have not signed it. However, nothing else grants you permission to modify or distribute the Library or its derivative works. These actions are prohibited by law if you do not accept this License. Therefore, by modifying or distributing the Library (or any work based on the Library), you indicate your acceptance of this License to do so, and all its terms and conditions for copying, distributing or modifying the Library or works based on it.

10. Each time you redistribute the Library (or any work based on the Library), the recipient automatically receives a license from the original licensor to copy, distribute, link with or modify the Library subject to these terms and conditions. You may not impose any further restrictions on the recipients' exercise of the rights granted herein. You are not responsible for enforcing compliance by third parties with this License.

11. If, as a consequence of a court judgment or allegation of patent infringement or for any other reason (not limited to patent issues), conditions are imposed on you (whether by court order, agreement or otherwise) that contradict the conditions of this License, they do not excuse you from the conditions of this License. If you cannot distribute so as to satisfy simultaneously your obligations under this License and any other pertinent obligations, then as a consequence you may not distribute the Library at all. For example, if a patent license would not permit royalty-free redistribution of the Library by all those who receive copies directly or indirectly through you, then the only way you could satisfy both it and this License would be to refrain entirely from distribution of the Library.

If any portion of this section is held invalid or unenforceable under any particular circumstance, the balance of the section is intended to apply, and the section as a whole is intended to apply in other circumstances.

It is not the purpose of this section to induce you to infringe any patents or other property right claims or to contest validity of any such claims; this section has the sole purpose of protecting the integrity of the free software distribution system which is implemented by public license practices. Many people have made generous contributions to the wide range of software distributed through that system in reliance on consistent application of that system; it is up to the author/donor to decide if he or she is willing to distribute software through any other system and a licensee cannot impose that choice.

Continued...

This section is intended to make thoroughly clear what is believed to be a consequence of the rest of this License.

12. If the distribution and/or use of the Library is restricted in certain countries either by patents or by copyrighted interfaces, the original copyright holder who places the Library under this License may add an explicit geographical distribution limitation excluding those countries, so that distribution is permitted only in or among countries not thus excluded. In such case, this License incorporates the limitation as if written in the body of this License.

13. The Free Software Foundation may publish revised and/or new versions of the Lesser General Public License from time to time. Such new versions will be similar in spirit to the present version, but may differ in detail to address new problems or concerns.

Each version is given a distinguishing version number. If the Library specifies a version number of this License which applies to it and "any later version", you have the option of following the terms and conditions either of that version or of any later version published by the Free Software Foundation. If the Library does not specify a license version number, you may choose any version ever published by the Free Software Foundation.

14. If you wish to incorporate parts of the Library into other free programs whose distribution conditions are incompatible with these, write to the author to ask for permission. For software which is copyrighted by the Free Software Foundation, write to the Free Software Foundation; we sometimes make exceptions for this. Our decision will be guided by the two goals of preserving the free status of all derivatives of our free software and of promoting the sharing and reuse of software generally.

NO WARRANTY

15. BECAUSE THE LIBRARY IS LICENSED FREE OF CHARGE, THERE IS NO WARRANTY FOR THE LIBRARY, TO THE EXTENT PERMITTED BY APPLICABLE LAW. EXCEPT WHEN OTHERWISE STATED IN WRITING THE COPYRIGHT HOLDERS AND/OR OTHER PARTIES PROVIDE THE LIBRARY "AS IS" WITHOUT WARRANTY OF ANY KIND, EITHER EXPRESSED OR IMPLIED, INCLUDING, BUT NOT LIMITED TO, THE IMPLIED WARRANTIES OF MERCHANTABILITY AND FITNESS FOR A PARTICULAR PURPOSE. THE ENTIRE RISK AS TO THE QUALITY AND PERFORMANCE OF THE LIBRARY IS WITH YOU. SHOULD THE LIBRARY PROVE DEFECTIVE, YOU ASSUME THE COST OF ALL NECESSARY SERVICING, REPAIR OR CORRECTION.

16. IN NO EVENT UNLESS REQUIRED BY APPLICABLE LAW OR AGREED TO IN WRITING WILL ANY COPYRIGHT HOLDER, OR ANY OTHER PARTY WHO MAY MODIFY AND/OR REDISTRIBUTE THE LIBRARY AS PERMITTED ABOVE, BE LIABLE TO YOU FOR DAMAGES, INCLUDING ANY GENERAL, SPECIAL, INCIDENTAL OR CONSEQUENTIAL DAMAGES ARISING OUT OF THE USE OR INABILITY TO USE THE LIBRARY (INCLUDING BUT NOT LIMITED TO LOSS OF DATA OR DATA BEING RENDERED INACCURATE OR LOSSES SUSTAINED BY YOU OR THIRD PARTIES OR A FAILURE OF THE LIBRARY TO OPERATE WITH ANY OTHER SOFTWARE), EVEN IF SUCH HOLDER OR OTHER PARTY HAS BEEN ADVISED OF THE POSSIBILITY OF SUCH DAMAGES.

END OF TERMS AND CONDITIONS

How to Apply These Terms to Your New Libraries

If you develop a new library, and you want it to be of the greatest possible use to the public, we recommend making it free software that everyone can redistribute and change. You can do so by permitting redistribution under these terms (or, alternatively, under the terms of the ordinary General Public License).

To apply these terms, attach the following notices to the library. It is safest to attach them to the start of each source file to most effectively convey the exclusion of warranty; and each file should have at least the "copyright" line and a pointer to where the full notice is found.

<one line to give the library's name and an idea of what it does.> Copyright (C) <year> <name of author>

This library is free software; you can redistribute it and/or modify it under the terms of the GNU Lesser General Public License as published by the Free Software Foundation; either version 2.1 of the License, or (at your option) any later version.

This library is distributed in the hope that it will be useful, but WITHOUT ANY WARRANTY; without even the implied warranty of MERCHANTABILITY or FITNESS FOR A PARTICULAR PURPOSE. See the GNU Lesser General Public License for more details.

You should have received a copy of the GNU Lesser General Public License along with this library; if not, write to the Free Software Foundation, Inc., 59 Temple Place, Suite 330, Boston, MA 02111-1307 USA

Also add information on how to contact you by electronic and paper mail.

You should also get your employer (if you work as a programmer) or your school, if any, to sign a "copyright disclaimer" for the library, if necessary. Here is a sample; alter the names:

Yoyodyne, Inc., hereby disclaims all copyright interest in the library `Frob' (a library for tweaking knobs) written by James Random Hacker.

signature of Ty Coon, 1 April 1990
Ty Coon, President of Vice

That's all there is to it!

SAMSUNG

DLP TV

Guide de l'utilisateur

HL-T5076S

HL-T5676S

HL-T6176S



Enregistrez vos produits Samsung en vous connectant sur :
www.samsung.com/global/register
Inscrivez ici le modèle et le numéro de série pour référence ultérieure.

▪ Modèle _____ ▪ N° de série _____

Guide d'installation du téléviseur numérique

• Qu'est-ce que la télévision numérique?

La télévision numérique (DTV) est la nouvelle façon d'envoyer les données audio et vidéo vers votre téléviseur. Grâce à la télévision numérique, les diffuseurs peuvent transmettre des images haute définition (HDTV), un son ambiophonique Dolby digital et de nouveaux services comme le multiplexage de programmes (transmettre plus d'une émission sur une même chaîne) et la diffusion de données. Plusieurs de ces services peuvent aussi être combinés en un même signal numérique.

Services de télévision numérique

• Qualité numérique de l'image

Les émissions en DTV sont transmises en deux formats différents, soit la télévision à définition standard (SDTV) et la télévision à haute définition (HDTV).

- Les formats d'émission **SDTV** utilisent un signal vidéo 480 lignes avec balayage entrelacé (480i) ou progressif (480p). En fait, le format 480i constitue la version numérique de nos émissions analogiques actuelles alors que le format 480p offre une meilleure qualité d'image que le 480i. En outre, puisque certaines émissions en format 480p sont diffusées en version panoramique, la qualité de l'image obtenue se compare avantageusement aux films DVD à balayage progressif.

- Les formats d'émission **HDTV** incluent un affichage vidéo 1080 lignes avec balayage entrelacé (1080i) ou 720 lignes avec balayage progressif (720p). Ces deux formats HDTV sont toujours diffusés en mode panoramique et ils offrent une qualité d'image bien supérieure au format SDTV.

• Son ambiophonique Dolby

Avec la télévision numérique, vous pouvez écouter différents formats audio Dolby digital allant du format Dolby Surround 2.0 au son ambiophonique Dolby Digital 5.1 sur votre système audio. Bon nombre d'émissions en format HDTV sont aussi diffusées avec une trame sonore en DD 5.1.

États-Unis seulement

L'appareil qui accompagne ce guide de l'utilisateur est fabriqué sous licence en vertu de droits de propriété intellectuelle de certaines tierces parties. Ce produit est protégé en vertu des brevets américains suivants :

5,991,715, 5,740,317, 4,972,484, 5,214,678, 5,323,396, 5,539,829, 5,606,618, 5,530,655, 5,777,992, 6,289,308, 5,610,985, 5,481,643, 5,544,247, 5,960,037, 6,023,490, 5,878,080, et en vertu de la demande de brevet n° 2001-44713-A1 publiée aux États-Unis.

Cette licence permet aux consommateurs d'utiliser le contenu sous licence à des fins non commerciales. Aucun droit n'est accordé à l'égard d'une utilisation commerciale. Cette licence ne couvre aucun autre appareil que celui-ci et ne s'applique pas aux produits non pourvus d'une licence ni à tout processus conforme à la norme ISO/IEC 11172-3 ou ISO/IEC 13818-3 utilisé ou vendu de pair avec ce produit. La licence ne couvre que l'utilisation de cet appareil à des fins d'encodage et/ou de décodage de fichiers audio conformément à la norme ISO/IEC 11172-3 ou ISO/IEC 13818-3. Aucun droit n'est accordé en vertu de cette licence en ce qui a trait aux caractéristiques ou fonctions du produit qui ne sont pas conformes à la norme ISO/IEC 11172-3 ou ISO/IEC 13818-3.

Autres pays

L'appareil qui accompagne ce guide de l'utilisateur est fabriqué sous licence en vertu de droits de propriété intellectuelle de certaines tierces parties. Cette licence permet aux consommateurs d'utiliser le contenu sous licence à des fins non commerciales. Aucun droit n'est accordé à l'égard d'une utilisation commerciale. Cette licence ne couvre aucun autre appareil que celui-ci et ne s'applique pas aux produits non pourvus d'une licence ni à tout processus conforme à la norme ISO/IEC 11172-3 ou ISO/IEC 13818-3 utilisé ou vendu de pair avec ce produit. La licence ne couvre que l'utilisation de cet appareil à des fins d'encodage et/ou de décodage de fichiers audio conformément à la norme ISO/IEC 11172-3 ou ISO/IEC 13818-3. Aucun droit n'est accordé en vertu de cette licence en ce qui a trait aux caractéristiques ou fonctions du produit qui ne sont pas conformes à la norme ISO/IEC 11172-3 ou ISO/IEC 13818-3.

Questions et réponses

1. L'antenne que j'utilise actuellement convient-elle à la télévision numérique?

La télédiffusion numérique en direct utilise les mêmes canaux que la télévision analogique et convient parfaitement à de nombreuses antennes de télévision existantes. Toutefois, les assignations de canaux de télévision numérique sont différentes de celles des canaux analogiques. Il faudrait vérifier si les émissions numériques locales sont de types VHF (canaux 2 à 13) ou UHF (canaux 14 à 69) pour voir si vous avez besoin d'une antenne différente.

Si vos canaux numériques sont de type UHF et que la réception est bonne, votre antenne actuelle peut très bien convenir. Il en est de même pour la réception numérique en VHF. Veuillez noter que dans certains marchés, les canaux VHF et UHF sont utilisés pour la télévision numérique.

Vous pouvez connaître les assignations de canaux numériques les plus récentes pour votre région en consultant des sites Web tels que www.titantv.com, www.10000watts.com et www.fcc.gov.

2. Est-il difficile de recevoir des signaux numériques à la maison?

Cela dépend de la puissance d'émission de vos stations numériques locales et de la distance qui vous sépare de la tour de transmission. Les téléviseurs numériques ne nécessitent pas un signal aussi puissant que celui des téléviseurs analogiques pour produire des images et un son de haute qualité.

Une fois que le signal numérique dépasse un certain seuil au récepteur, les données numériques vidéo et audio décodées sont de qualité identique à celle des données encodées initialement pour l'émission. Il s'agit d'un avantage considérable de la télévision numérique par rapport à la télévision analogique; il n'y a pas de bruits parasites, d'images fantômes ni de sons altérés.

3. Comment puis-je brancher une antenne dans une maison en rangée, un logement de coopérative d'habitation, condominium ou appartement?

La règle OTARD de la Commission fédérale des communications (qui fait partie du Telecommunications Act-Loi sur les télécommunications de 1996) permet aux résidents de condominiums et de maisons en rangée ainsi qu'aux membres des associations de quartier d'installer des antennes extérieures destinées à capter des signaux de télévision pourvu qu'elles ne soient pas situées dans des aires communes et qu'elles ne dépassent pas 3,66 m de hauteur.

Les résidents de cellules d'habitation (appartements, etc.) ne sont pas couverts par les règles OTARD et ils doivent utiliser des antennes intérieures pour capter les signaux numériques. Le propriétaire d'un ensemble d'habitations collectives peut fournir un système d'antenne de télévision principal qui permet à tous les appartements d'avoir accès aux signaux numériques.

4. Puis-je brancher mon un récepteur TV numérique à mon service de câblodistribution?

Les systèmes de câblodistribution utilisent une méthode différente de transmission des programmes de télévision numériques qui est actuellement incompatible avec les boîtes numériques. Donc, vous devez encore utiliser une antenne extérieure ou intérieure pour recevoir des programmes numériques en direct.

Toutefois, vous n'aurez pas à payer des frais mensuels ni de frais par programme pour regarder des émissions de type numérique et à haute définition en direct. Celles-ci sont gratuites, contrairement à la télévision payante par satellite ou au groupe de canaux optionnels. Vous n'avez besoin que d'une antenne et d'un récepteur TV numérique pour obtenir des images grand écran claires et un son de haute qualité.

RENSEIGNEMENTS GÉNÉRAUX

■ Position de visionnement	5
■ Liste des caractéristiques	5
■ Vérification des pièces	6
■ Affichage du panneau de configuration	6
■ Affichage du panneau de branchement	8
■ Télécommande	9
■ Insertion des piles dans la télécommande	10

BRANCHEMENTS

■ Branchement des antennes VHF et UHF	10
■ Branchement du câble	11
■ Branchement d'un magnétoscope	12
■ Branchement d'un caméscope	13
■ Branchement d'un lecteur DVD/récepteur	13
■ Branchement d'un lecteur DVD/récepteur à la prise HDMI	14
■ Branchement d'un lecteur DVD/récepteur à la prise DVI	14
■ Branchement d'un système audio numérique	15
■ Branchement d'un amplificateur ou d'un système de cinéma maison à DVD – Analogique	15
■ Branchement d'un ordinateur personnel	16

FONCTIONNEMENT

■ Mise sous tension/hors tension du téléviseur	16
■ Fonction Prêt-à-l'emploi	17
■ Changement de la chaîne	18
■ Réglage du volume	19
■ Affichage des paramètres	19
■ Affichage des menus	19
■ Navigation dans les menus à l'aide de la carte des menus	20
■ Mémorisation des canaux	20
■ Programmation de la télécommande	21
■ Pour choisir la source	26
■ Pour entrer le nom de la source d'entrée	26

PARAMÈTRES VIDÉO

■ Réglage automatique de l'image	27
■ Réglages d'image détaillés	29
■ Redimensionnement du format de l'image	30
■ Réduction numérique des bruits	31
■ DNIe (Digital Natural Image engine)	31
■ Réglage de la couleur active	32
■ Réglage de la gamme de couleur	32
■ Réglage de la position de l'écran	33
■ Arrêt sur image	33

PARAMÈTRES AUDIO

■ Réglage automatique du son	33
■ Réglages audio	34
■ Configuration de la fonction SRS TSXT	35
■ Sélection d'une bande son à canaux multiples (MTS) - Numérique	36
■ Sélection d'une bande son à canaux multiples (MTS) - Analogique	36
■ Réglage automatique du volume	37
■ Sélection de l'option Sourdisse int	37

RÉGLAGE DES CHAÎNES

■ Suppression des canaux brouillés - Numérique	38
■ Ajout et suppression de canaux	38
■ Sélection des canaux favoris	39
■ Affichage des listes de canaux	40
■ Nom des canaux - Analogique	40
■ Réglage du mode de liste des canaux par défaut	41
■ Syntonisation précise des canaux analogiques - Analogique	41
■ Contrôle de la puissance du signal numérique - Numérique	42
■ Amplificateur à faible bruit (LNA)	42

DESCRIPTION DES FONCTIONS

■ Sélection de la langue des menus	43
■ Réglage de l'horloge	43
■ Utilisation du mode Jeu	45
■ Utilisation de la fonction 3D/Dual-View	46
■ Fonction de contrôle parental (V-Chip)	46
■ Affichage des sous-titres codés (messages à l'écran) - Digital	52
■ Affichage des sous-titres codés (messages à l'écran) - Analogique	53
■ Niveau de transparence	54
■ Réglage du mode écran bleu	54
■ Réglage de la mélodie	55
■ Utilisation de la fonction de correction de la faiblesse chromatique	55
■ Réglage de l'effet lumineux	56
■ Réglage du Nv nr HDMI	56
■ Réglage du mode film - Analogique	57
■ Réglage des fonctions d'aide	57
■ Mise à jour du logiciel	58

ÉCRAN D'ORDINATEUR

■ Utilisation du téléviseur comme écran d'ordinateur ...	59
■ Modes d'affichage	60
■ Configuration du téléviseur par l'ordinateur	61
■ Redimensionnement de l'image (mode PC)	63
■ Réglage du PC cinéma maison	63

WISELINK

■ Utilisation de la fonction WISELINK	64
■ Utilisation du mode WISELINK	65
■ À l'aide de la liste PHOTO (JPEG)	66
■ Utiliser la liste de pièces musicales (MP3)	71
■ Menu de configuration	72

ANNEXE

■ Identification des problèmes	73
■ Remplacement de la lampe	74
■ Nettoyage et entretien du téléviseur	75
■ Utilisation du téléviseur à l'étranger	75
■ Fiche technique	76

Symboles



Appuyer



Important



Remarque



Bouton à une touche

Renseignements généraux

Position de visionnement

Pour optimiser votre confort pendant le visionnement, veuillez suivre les directives suivantes quant à la distance à conserver avec le téléviseur. Pour un visionnement prolongé, veuillez vous asseoir le plus loin possible du téléviseur.

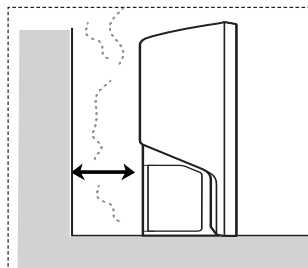
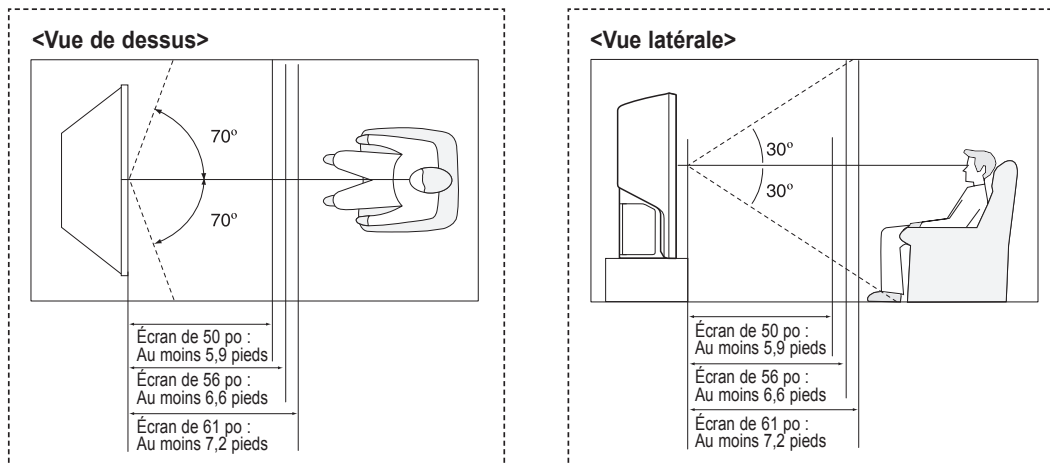

➤ Au cours de l'installation du produit, veiller à avoir un espace libre par rapport au mur (au moins 10 cm/4 po) afin d'assurer une ventilation suffisante. Une ventilation insuffisante peut entraîner une augmentation de la température interne du produit, ce qui réduit la durée de vie des composants et altère la performance du produit.

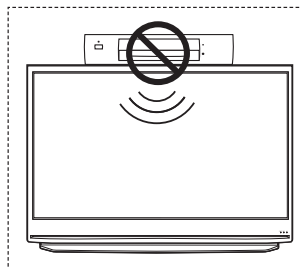

➤ Pour avoir une qualité d'image optimale, ne pas placer d'éléments sur le dessus du téléviseur.

Liste des caractéristiques

Votre téléviseur a été conçu et fabriqué selon la toute dernière technologie. Cet appareil de haute performance offre toutes les caractéristiques et va bien au-delà des normes en vigueur. De plus, il offre les fonctions spéciales suivantes :

- Télécommande d'emploi facile
- Menus dynamiques et menus de navigation à l'aide de la carte des menus
- Menus à l'écran faciles à utiliser auxquels vous pouvez accéder à partir des touches du panneau avant ou de la télécommande
- Minuterie pour allumer et éteindre automatiquement le téléviseur, au moment de votre choix
- Réglages vidéo et audio avec mémorisation de vos réglages favoris
- Fonction d'autosyntonisation pouvant prendre en charge 181 chaînes
- Filtre spécial permettant de réduire ou d'éliminer les problèmes de réception
- Réglage précis de la syntonisation pour une netteté d'image maximale
- Décodeur multichaîne intégré permettant l'écoute stéréo et bilingue
- Haut-parleurs intégrés à deux voies
- Minuterie spéciale de mise hors tension automatique de l'appareil
- Téléviseur grand écran avec fonction de dimensionnement de l'image
- Images d'apparence naturelle produites par la technologie DNLe
- Mode Commande couleur permettant de modifier les couleurs selon vos préférences
- Mode de compensation des couleurs
- Prise d'entrée numérique
- Prise de sortie audio numérique (OPTICAL)
- Mode de jeu cinéma
- Menu de gestionnaire de canaux facile à utiliser.
- WISELINK permet de voir des fichiers de photographies (JPEG) et de lire des fichiers sonores (MP3) par le biais de la prise WISELINK du téléviseur.

Vérification des pièces

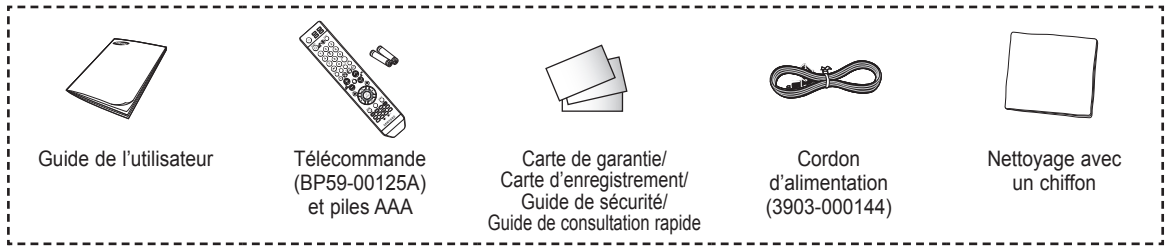

Vendues séparément

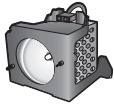

Ampoule de rechange

Pour acheter une ampoule de rechange, s'adresser au centre de service le plus proche.

- N'utiliser que des ampoules autorisées. En cas d'utilisation d'ampoules non autorisées, la société ne peut garantir la qualité du produit.



Câble S-Vidéo



Câble vidéo



Câble d'antenne



Câble à composants



Câble audio



Câble D-Sub



Câble Audio PC



Câble HDMI/DVI



Câble HDMI



Câble optique



Câble 1-stéréo/
2RCA

Affichage du panneau de configuration

Touches de la partie inférieure droite du panneau

Les touches du panneau inférieur droit permettent de commander les principales fonctions du téléviseur, y compris le menu à l'écran. Pour accéder aux fonctions plus avancées, utiliser la télécommande.

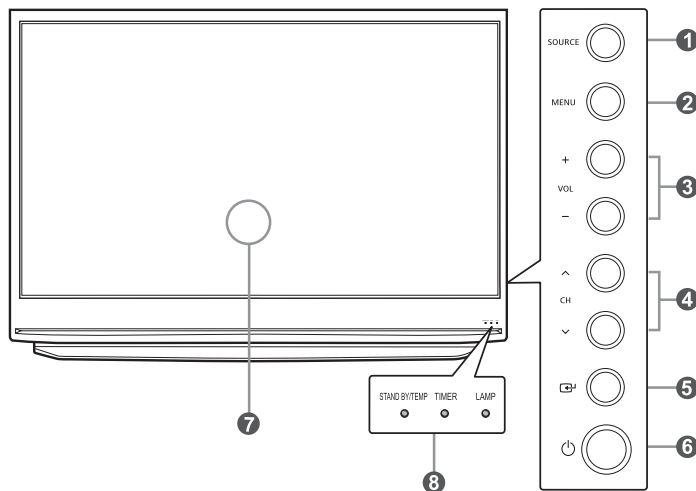

➤ La forme et la couleur de l'appareil peuvent varier selon le modèle.

Suite...

1 SOURCE

Alternier entre toutes les sources accessibles (TV, AV1, AV2, S-Vidéo1, S-Vidéo2, Composante1, Composante2, PC, HDMI1, HDMI2 et HDMI3/DVI).

2 MENU

Afficher le menu des fonctions du téléviseur.

3 + VOL -

Augmenter ou diminuer le volume.

Dans le menu à l'écran, utiliser les touches

+ VOL - de la même manière que les touches ◀ et ▶ de la télécommande.

4 ^ CH v

Changer de canal.

Dans le menu à l'écran, utiliser les touches ^ CH v

de la même manière que les touches ▲ et ▼ de la télécommande.

5 (ENTER)

Confirmer une sélection.

6 POWER

Allumer et éteindre le téléviseur.

7 Capteur de télécommande

Pointer la télécommande vers ce capteur sur le téléviseur.

8 Voyants

Clignote et s'éteint lorsque le téléviseur est sous tension et s'allume en mode de mise en veille.

-
- Sur certains modèles, les touches de sélection des canaux permettent de mettre sous tension le téléviseur lorsqu'il est en mode de veille.
 - Les touches de réglage du volume et de sélection des canaux du menu à l'écran offrent les mêmes fonctions que les touches ▲/▼/◀/▶ de la télécommande.
 - Si la télécommande ne fonctionne plus ou si elle a été égarée, il est possible d'utiliser les commandes sur le téléviseur.

Voyants d'état

(● : En marche (On), ◐ : clignotant, ○ : Éteint (Off))

STAND BY/TEMP	TIMER	LAMP	Indication
●	○	○	En attente.
○	○	◐	L'image apparaîtra automatiquement dans environ 15 secondes.
○	●	◐	La minuterie automatique de marche/arrêt a été activée et le téléviseur s'allumera automatiquement dans environ 15 secondes.
◐	◐	○	Un ventilateur à l'intérieur du téléviseur ne fonctionne pas normalement.
◐	○	◐	Le couvercle d'ampoule sur le côté du téléviseur est mal fermé.
◐	○	○	Vérifiez si l'orifice de ventilation à l'arrière du téléviseur est obstrué. La température intérieure est trop élevée et le téléviseur s'éteindra bientôt.
◐	◐	◐	L'ampoule peut être défectueuse. Contacter un technicien agréé.

-
- À sa mise sous tension, le téléviseur doit chauffer pendant environ 30 secondes. Aussi est-il possible que la luminosité normale n'apparaisse pas immédiatement.
 - Le téléviseur est doté d'un ventilateur qui prévient la surchauffe de son ampoule interne. Son fonctionnement se fait entendre à l'occasion.

Affichage du panneau de branchement

Prises des panneaux latéraux

Utiliser les prises du panneau arrière pour brancher des composants audiovisuels utilisés continuellement, par exemple un magnétoscope ou un lecteur DVD.

Pour savoir comment brancher ces dispositifs, consulter les pages 10 à 16.

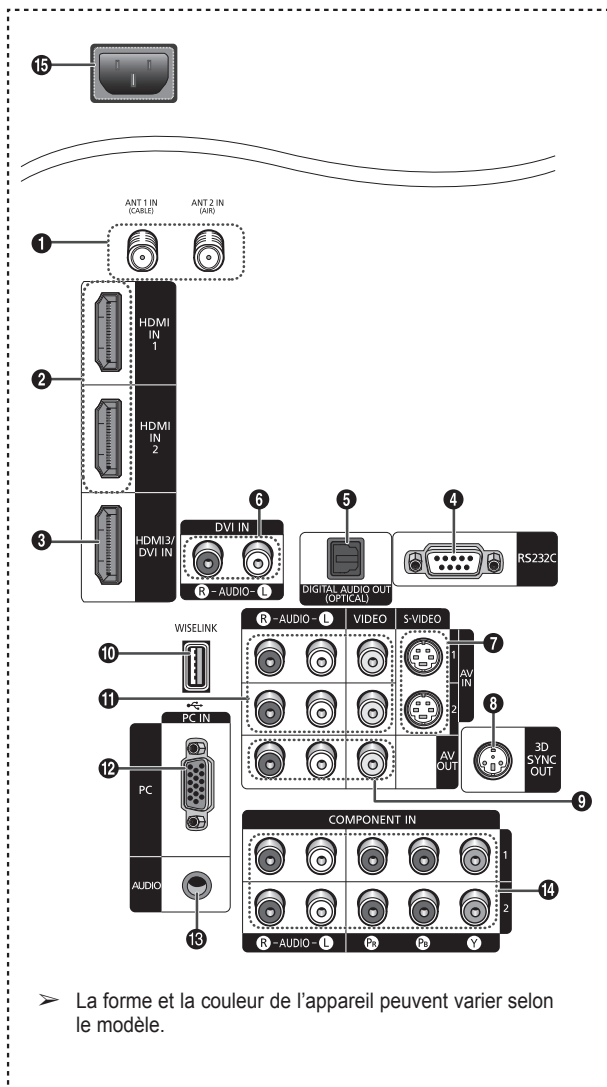

➤ La forme et la couleur de l'appareil peuvent varier selon le modèle.

- 1 ANT 1 IN (CABLE)/ANT 2 IN (AIR)**
Connecteur coaxial de 75 Ω pour l'antenne et le réseau câblé.
- 2 HDMI IN 1, HDMI IN 2**
Pour raccorder la prise HDMI d'un appareil avec sortie HDMI.
- 3 HDMI3/DVI IN**
Pour raccorder la prise HDMI d'un appareil avec sortie HDMI. Cette prise peut aussi être utilisée comme connexion DVI avec des entrées audio analogiques distinctes. Un câble HDMI/DVI optionnel sera nécessaire pour établir cette connexion. Lorsque vous utilisez l'adaptateur HDMI/DVI optionnel, les entrées DVI audio analogiques de votre téléviseur vous permettent de recevoir les signaux audio gauche et droite de votre appareil DVI.
- 4 RS232C**
Pour les réparations uniquement.
- 5 DIGITAL AUDIO OUT (OPTICAL)**
À brancher à un appareil audio numérique.
- 6 DVI IN (AUDIO-L/R)**
Pour raccorder la prise de sortie audio DVI d'un appareil externe.
- 7 S-VIDEO (AV IN 1, 2)**
Entrée vidéo pour appareils externes pourvus d'une sortie S-Vidéo, comme un caméscope ou un magnétoscope.
- 8 3D SYNC OUT**
Pour raccorder l'émetteur IR 3D
- 9 VIDEO/AUDIO-L/R (AV OUT)**
Sorties vidéo et audio pour les appareils externes.
➤ La sortie vidéo n'est pas disponible en mode Composant, PC et HDMI.
- 10 WISELINK**
Permet de brancher une mémoire de grande capacité USB pour voir des fichiers de photographies (JPEG) et lire des fichiers sonores (MP3).
- 11 VIDEO/AUDIO-L/R (AV IN 1, 2)**
Entrée vidéo pour appareils externes, comme un caméscope ou un magnétoscope.
- 12 PC IN**
Pour brancher la sortie vidéo de l'ordinateur.
- 13 PC AUDIO IN**
Pour brancher la sortie audio de l'ordinateur.
- 14 COMPONENT IN 1, 2**
Entrées de composants vidéo (Y/P_B/P_R) et audio (L-AUDIO-R).
- 15 POWER IN**
Pour brancher le cordon d'alimentation.

Télécommande

La télécommande peut être utilisée jusqu'à une distance d'environ 7 mètres (23 pieds) du téléviseur. Toujours diriger la télécommande directement vers le téléviseur. Vous pouvez également utiliser votre télécommande pour commander votre magnéscope, votre câblosélecteur, votre lecteur DVD ou votre récepteur.

- 1 POWER**
Pour allumer et éteindre le téléviseur.
- 2 Touches numériques**
Sélectionner directement un canal.
- 3 -**
Pour sélectionner des chaînes supplémentaires diffusées par la même station. Par exemple, pour sélectionner la chaîne "54-3", appuyez sur "54", puis sur "-" et sur "3".
- 4 CH LIST**
Afficher la liste des canaux à l'écran.
- 5 ANTENNA**
Pour sélectionner "Air" ou "Câble".
- 6 VOL +, VOL -**
Pour monter ou de baisser le volume.
- 7 MUTE**
Couper le son temporairement et de le rétablir.
- 8 MENU**
Pour afficher le menu principal.
- 9 RETURN**
Retourner au menu précédent.
- 10 S.MODE**
Activer le mode sonore.
- 11 P.MODE**
Activer le mode image.
- 12 FAV.CH**
Naviguer entre les canaux favoris.
- 13 GAME**
Sélectionner le mode de jeu cinéma, sauf pour le mode télévision.
- 14 MTS**
Sélectionner stéréo, mono ou voie audio secondaire (diffusion SAP).
- 15 3D**
Activer le mode 3D/Dual-View.
- 16 SET**
Configurer la télécommande pour contrôler le téléviseur, magnéscope, câblosélecteur, lecteur DVD ou le récepteur.
- 17 TV, DVD, STB, CABLE, VCR**
Contrôler le téléviseur, le lecteur DVD, le récepteur, le câblosélecteur ou le magnéscope.
- 18 SOURCE**
Pour afficher toutes les sources vidéo disponibles.
- 19**
Afficher à l'écran les options VOL, CH et la touche source (TV, DVD, CABLE, STB, VCR) sur la télécommande.
- 20 PRE-CH**
Pour syntoniser la chaîne précédente.
- 21 WISELINK**
Cette fonction permet de lire ou voir des fichiers de photographies (JPEG) et des fichiers sonores (MP3) mémorisés dans un appareil externe. (Reportez-vous à la page 66 (JPEG), 71 (MP3))
- 22 HDMI**
Sélectionner directement le mode HDMI.
- 23 Fonctions magnéscope/DVD**
- Rembobinage
- Arrêt
- Lecture/pause
- Avance rapide
- 24 CH ^, CH v**
Pour changer le canal.
- 25 EXIT**
Pour sortir du menu.
- 26 UP ^/DOWN v/LEFT </RIGHT >/ ENTER**
Pour sélectionner des options de menu et modifier leur valeur.
- 27 INFO**
Pour afficher l'information à l'écran.
- 28 CAPTION**
Pour commander la fonction de sous-titrage.
- 29 STILL**
Immobiliser l'image pendant une scène particulière.
- 30 P.SIZE**
Appuyer de nouveau sur la touche pour reprendre la diffusion normale.
- 31 P.SIZE**
Pour changer de format d'affichage.
- 32 Touches de couleur**
Ajouter ou supprimer des canaux et les ajouter à la liste des canaux favoris dans le menu **Liste des canaux**. (consulter les pages 38 à 40).
- 33 ADD/DEL**
Mémoriser et supprimer les canaux de la mémoire.
- 34 SRS**
Sélectionner le mode SRS TruSurround XT
- 35 SLEEP**
Permet de régler d'avance une durée au terme de laquelle le téléviseur s'éteindra automatiquement.
- 36 RESET**
Lorsque la télécommande ne fonctionne pas, changer les piles et appuyer sur la touche **RESET** pendant 2 à 3 secondes avant de la réutiliser.

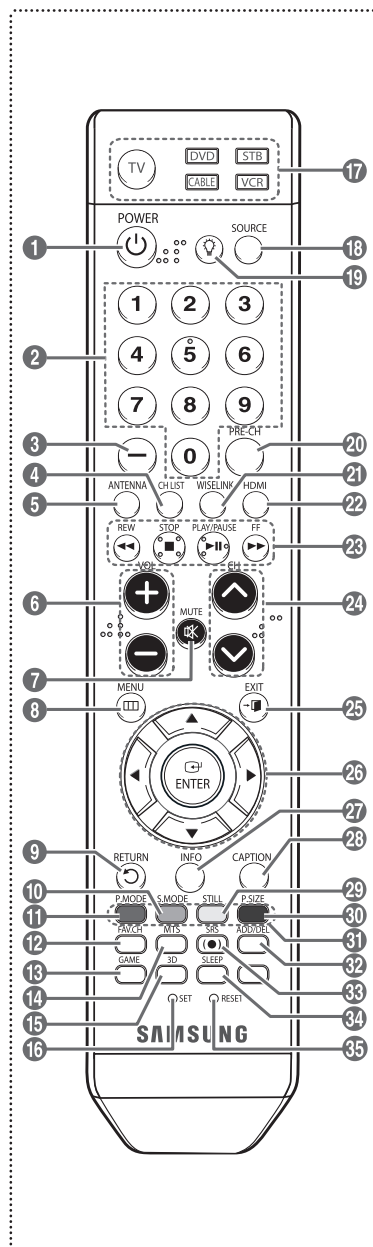

- Un éclairage ambiant intense peut nuire à l'efficacité de la télécommande.
- Cette télécommande a été spécialement conçue pour les personnes ayant une déficience visuelle. Les touches POWER, Channel, Volume, STOP et PLAY/PAUSE comportent des points de braille.

Insertion des piles dans la télécommande

- 1 Soulevez le couvercle à l'arrière de la télécommande, comme indiqué dans la figure.
- 2 Insérez deux piles AAA.
 - • Veillez à faire correspondre les bornes "+" et "-" des piles avec le schéma qui figure à l'intérieur du compartiment.
 - N'utilisez pas de piles de types différents, par exemple, une pile alcaline et une pile au manganèse.
- 3 Refermez le couvercle, comme indiqué dans la figure.
 - Si la télécommande ne doit pas être utilisée pour une longue période, retirer les piles et les ranger dans un endroit frais et sec. La télécommande a une portée d'environ 7 mètres (23 pieds). Les piles offrent une autonomie d'environ un an en usage normal.

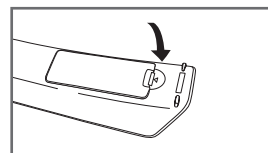
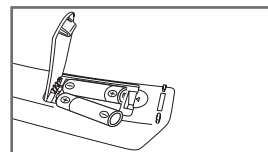
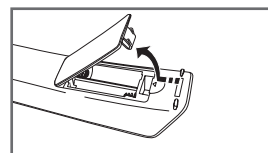

➤ Si la télécommande ne fonctionne pas, vérifiez les éléments suivants.

1. Le téléviseur est-il sous tension?
2. Les bornes plus et moins des piles sont-elles inversées?
3. Les piles sont-elles déchargées?
4. Y a-t-il une interruption de courant? Le cordon d'alimentation est-il débranché?
5. Y a-t-il une source lumineuse fluorescente ou une enseigne au néon à proximité?

Branchements

Branchement des antennes VHF et UHF

Si l'antenne est dotée de conducteurs semblables à ceux représentés ici, consulter la rubrique "Antenne de 300 Ω à deux conducteurs plats" ci-dessous.

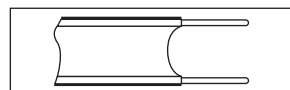

Si l'antenne est dotée d'un câble de branchement semblable à celui représenté ici, consulter la rubrique "Antenne de 75 Ω à connecteur rond". Si le téléviseur est pourvu de deux antennes, consulter la rubrique "Antennes VHF et UHF séparées".

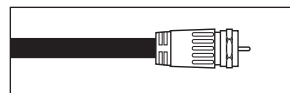

Antennes de 300 Ω à deux conducteurs plats

Si une antenne conventionnelle dotée de deux conducteurs plats de 300 Ω est utilisée (par exemple, une antenne de toit ou des "oreilles de lapin"), procéder comme suit.

- 1 Installer les fils des deux conducteurs sous les vis de l'adaptateur de 300-75 Ω (non fourni). Serrer les vis à l'aide d'un tournevis.
- 2 Brancher l'adaptateur dans la borne ANT 1 IN (CABLE) ou ANT 2 IN (AIR), située sur le côté du téléviseur.

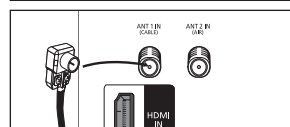
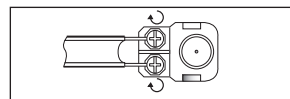

Antennes à conducteur rond de 75 ohms

- 1 Brancher le conducteur de l'antenne dans la borne ANT 1 IN (CABLE) ou ANT 2 IN (AIR), située sur le côté du téléviseur.

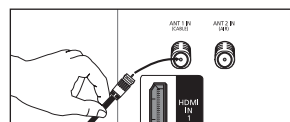

Antennes VHF et UHF séparées

Si le téléviseur est pourvu de deux antennes séparées (une antenne VHF et une antenne UHF), leurs signaux doivent être combinés avant de raccorder les antennes au téléviseur. Pour cette opération, un multiplexeur-adaptateur en option (en vente dans la plupart des boutiques d'électronique) est nécessaire.

- 1 Raccorder les conducteurs des deux antennes au combinateur.
- 2 Brancher le combinateur dans la prise ANT 1 IN (CABLE) ou ANT 2 IN (AIR), située au bas du panneau latéral.

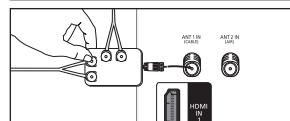
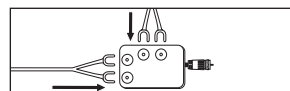

Branchement du câble

Pour raccorder un service de câblodistribution, procéder comme suit.

Service de câblodistribution sans câblosélecteur

- 1 Brancher le câble d'entrée dans la borne ANT 1 IN (CABLE), située sur le côté du téléviseur.
➤ Ce téléviseur étant configuré pour le câble, il n'est pas nécessaire de posséder un câblosélecteur pour recevoir les canaux de câblodistribution diffusés en clair.

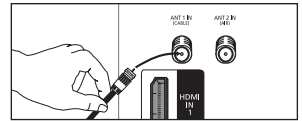

Branchement d'un câblosélecteur de désembrouillage de tous les canaux

- 1 Repérer le câble raccordé à la borne de sortie d'antenne du câblosélecteur.
➤ Cette borne peut porter la mention "ANT OUT", "VHF OUT" ou simplement "OUT".
- 2 Brancher l'autre extrémité du câble à la borne ANT 1 IN (CABLE), située sur le côté du téléviseur.

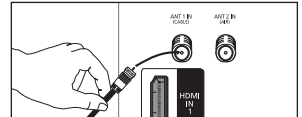
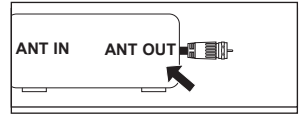

Branchement d'un câblosélecteur de désembrouillage de certaines chaînes

Si le câblosélecteur débrouille seulement certaines chaînes (par exemple les chaînes spécialisées), procéder comme suit : Un répartiteur à deux voies, un commutateur RF (A/B) et quatre câbles d'antenne sont nécessaires. (Ces articles sont offerts dans la plupart des boutiques d'électronique).

- 1 Repérer et débrancher le câble raccordé à la borne d'entrée d'antenne ANT IN de votre câblosélecteur.
➤ Cette borne peut porter l'inscription "ANT IN", "VHF IN" ou simplement "IN".
- 2 Reliez ce câble à un répartiteur à deux voies.
- 3 Raccorder un câble d'antenne entre une borne de sortie OUTPUT du répartiteur et la borne d'entrée IN du câblosélecteur.
- 4 Raccorder un câble d'antenne entre la borne de sortie d'antenne ANT OUT du câblosélecteur et la borne d'entrée B-IN du commutateur RF (A/B).
- 5 Reliez par un câble coaxial la borne OUT du séparateur et la borne A-IN du commutateur RF (A/B).
- 6 Raccorder le dernier câble d'antenne entre la borne de sortie OUT du commutateur RF (A/B) et la borne d'entrée ANT 1 IN (CABLE), située sur le côté du téléviseur.

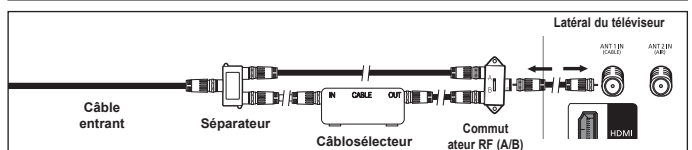
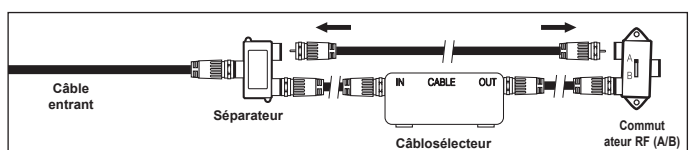
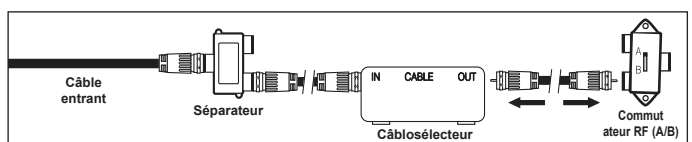
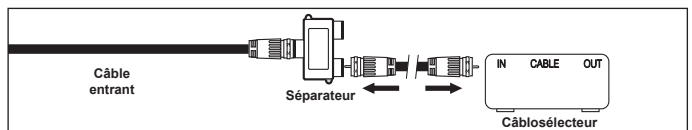
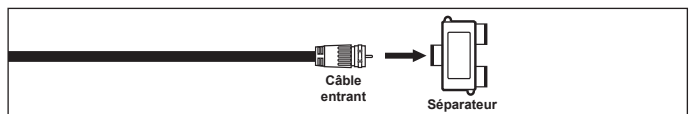
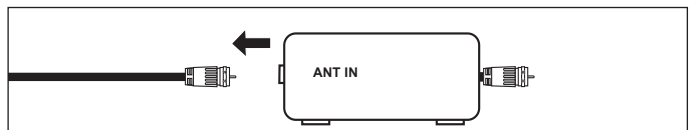

Une fois les branchements effectués, réglez le commutateur A/B à la position "A" pour obtenir les canaux non brouillés. Réglez le commutateur A/B à la position B pour obtenir les canaux brouillés. (Quand vous choisissez la position "B" du commutateur A/B, vous devez aussi syntoniser le canal du signal de sortie du cablodistributeur, habituellement le canal 3 ou 4.)

Branchement d'un magnétoscope

Branchement vidéo

Ces instructions supposent que le téléviseur est déjà branché à une antenne ou à un système de câblodistribution (conformément aux instructions des pages 10 et 11). Ignorer l'étape 1 si le téléviseur n'est pas branché à une antenne ou un système de câblodistribution.

- 1 Débrancher le câble ou l'antenne de l'arrière du téléviseur.
- 2 Raccorder le câble ou l'antenne à la borne d'entrée d'antenne ANT IN, située sur le côté du magnétoscope.
- 3 Raccorder un câble d'antenne entre la borne de sortie d'antenne ANT OUT du magnétoscope et la borne d'entrée ANT 1 IN (CABLE) ou ANT 2 IN (AIR) du téléviseur.
- 4 Raccorder un câble vidéo entre la prise d'entrée vidéo AV IN 1 [VIDEO] (ou AV IN 2 [VIDEO]) du téléviseur et la prise de sortie VIDEO OUT du magnétoscope.
- 5 Brancher les câbles audio entre les prises d'entrée AV IN 1 [L-AUDIO-R] (ou AV IN 2 [L-AUDIO-R]) du téléviseur et les prises de sortie AUDIO OUT du magnétoscope.
 - Si le magnétoscope est un modèle "mono" (non stéréo), relier les prises d'entrée audio droite et gauche du téléviseur au moyen d'un connecteur en Y (non fourni). Si le magnétoscope fonctionne en stéréo, deux câbles distincts doivent être branchés.

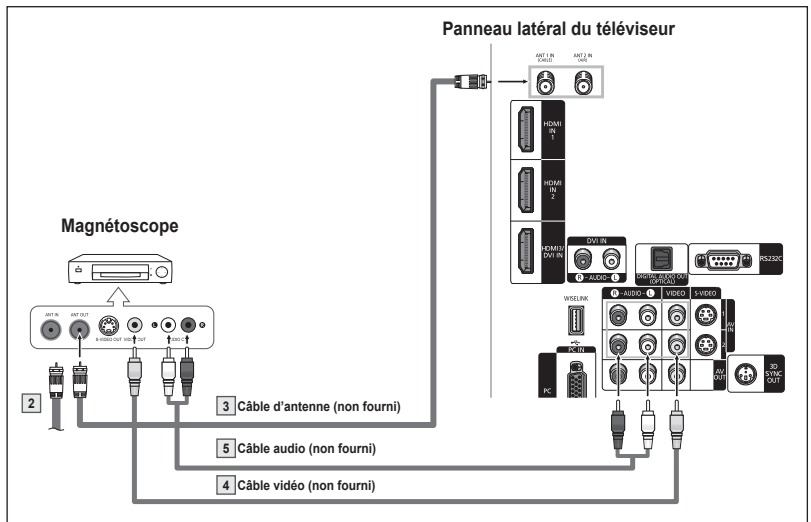
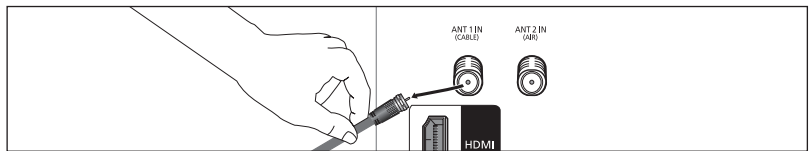

- La configuration du panneau latéral de chaque magnétoscope est différente.
- Lors du branchement d'un magnétoscope, les couleurs du câble et de la borne de branchement doivent correspondre.

Branchement S-Vidéo

Le téléviseur Samsung peut être branché à la prise S-Vidéo d'un magnétoscope. (Ce raccordement offre une meilleure qualité d'image que celle offerte par le raccordement vidéo standard ci-dessus).

- 1 Pour commencer, suivre les étapes 1 à 3 de la section précédente pour brancher l'antenne ou le câble au magnétoscope et au téléviseur.
- 2 Raccorder un câble S-Vidéo entre la prise d'entrée vidéo AV IN 1 [S-VIDEO] (ou AV IN 2 [S-VIDEO]) du téléviseur et la prise de sortie S-VIDEO OUT du magnétoscope.
- 3 Brancher les câbles audio entre les prises d'entrée AV IN 1 [L-AUDIO-R] (ou AV IN 2 [L-AUDIO-R]) du téléviseur et les prises de sortie AUDIO OUT du magnétoscope.

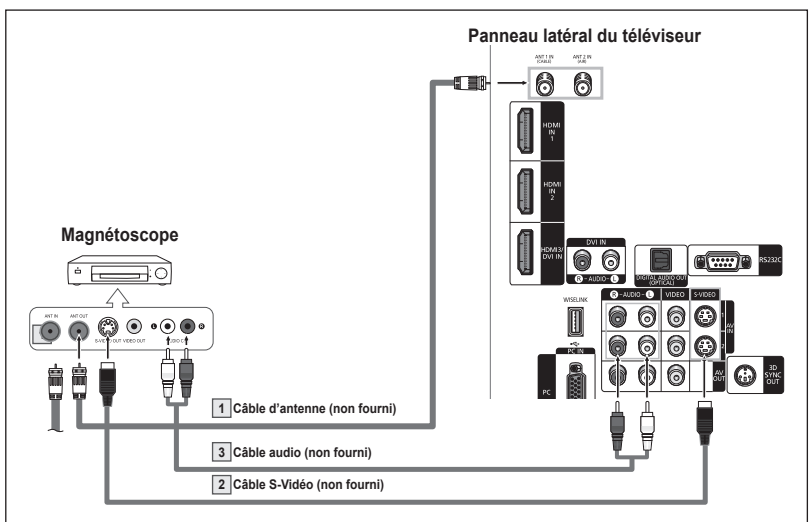

- La configuration du panneau latéral de chaque magnétoscope est différente.
- Lors du branchement d'un magnétoscope, les couleurs du câble et de la borne de branchement doivent correspondre.
- L'image affichée par certains jeux peut être coupée lorsque le téléviseur est branché à une console de jeu.

Branchement d'un caméscope

Les prises du panneau latéral du téléviseur simplifient le branchement d'un caméscope. Ils permettent de regarder directement les cassettes du caméscope, sans passer par un magnétoscope.

- 1 Raccorder un câble vidéo ou S-Vidéo entre la prise d'entrée vidéo AV IN 1 [VIDEO] ou [S-VIDEO] (ou AV IN 2 [VIDEO] ou [S-VIDEO]) du téléviseur et la prise de sortie VIDEO OUT (ou S-VIDEO OUT) du caméscope.
- 2 Brancher les câbles audio entre les prises d'entrée AV IN 1 [L-AUDIO-R] (ou AV IN 2 [L-AUDIO-R]) du téléviseur et les prises de sortie AUDIO OUT du caméscope.

- La configuration du panneau latéral de chaque caméscope est différente.
- Lors du branchement d'un caméscope, les couleurs du câble et de la borne de branchement doivent correspondre.

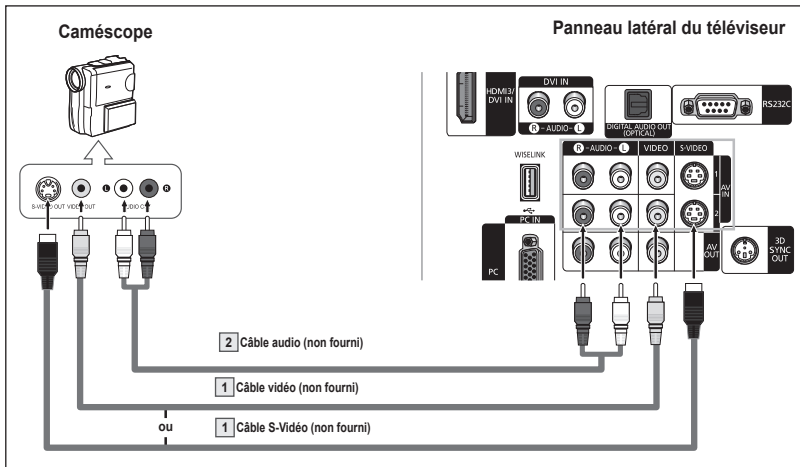

Branchement d'un lecteur DVD/récepteur

Les prises du panneau latéral du téléviseur simplifient le branchement d'un lecteur de DVD ou d'un récepteur.

- 1 Brancher un câble de composant entre les prises d'entrée COMPONENT IN 1 [Y, P_B, P_R] (ou COMPONENT IN 2 [Y, P_B, P_R]) du téléviseur et les prises de sortie COMPONENT OUT [Y, P_B, P_R] du lecteur DVD ou du récepteur.
- 2 Brancher les câbles audio entre les prises d'entrée COMPONENT IN 1 [L-AUDIO-R] (ou COMPONENT IN 2 [L-AUDIO-R]) du téléviseur et les prises de sortie AUDIO OUT du lecteur DVD ou du récepteur.

- La prise Component Vidéo sépare les données vidéo en Y (luminance (luminosité)), P_B (bleu) et P_R (rouge) pour une meilleure qualité vidéo. S'assurer que les branchements audio et vidéo correspondent. Par exemple, si le câble vidéo est branché à la prise d'entrée COMPONENT IN, le câble audio doit être branché à la prise d'entrée COMPONENT IN.
- La configuration du panneau latéral de chaque lecteur DVD ou récepteur est différente.
- Lors du branchement d'un lecteur DVD ou d'un récepteur, les couleurs du câble et de la borne de branchement doivent correspondre.

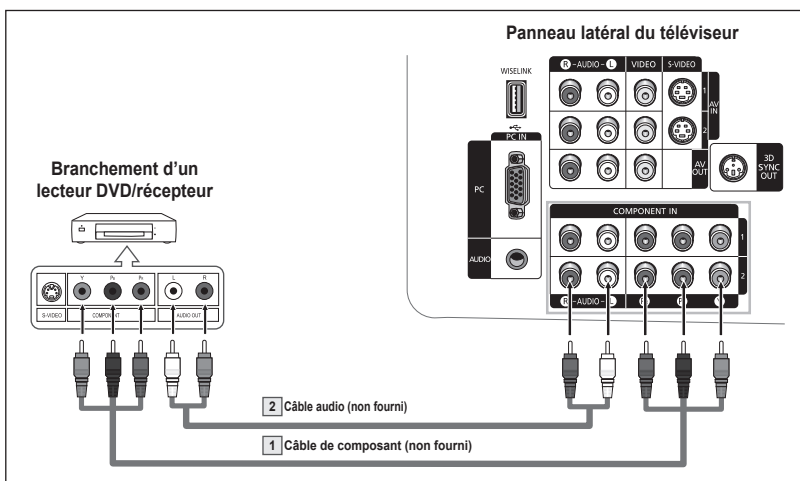

Branchement d'un lecteur DVD/récepteur à la prise HDMI

Ce branchement n'est possible que si l'appareil externe est pourvu d'une prise de sortie HDMI.

- 1 Brancher un câble HDMI entre la prise HDMI IN 1 (ou HDMI IN 2) du téléviseur et la prise de sortie HDMI OUT du lecteur DVD ou du récepteur.

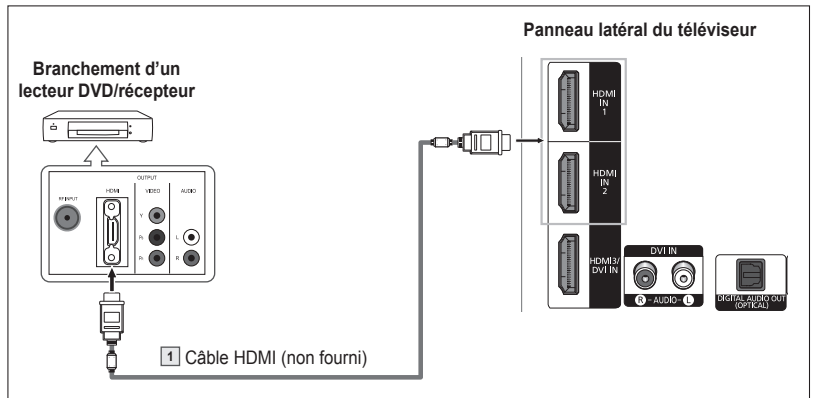

Qu'est-ce que la HDMI?

- La HDMI est une interface multimédia à haute définition de la prochaine génération qui permet la transmission de signaux numériques audio et vidéo à l'aide d'un seul câble, sans compression.
 - "Interface multimédia" est une désignation plus précise parce qu'elle prend en compte plusieurs canaux de signaux audio numériques (canaux 5.1). La différence entre les interfaces HDMI et DVI réside dans le fait que la HDMI est de plus petites dimensions, qu'elle est dotée du composant de codage HDCP (protection contre la copie numérique à large bande passante) et qu'elle prend en charge les signaux audio numériques à canaux multiples.
- La configuration du panneau latéral de chaque lecteur DVD ou récepteur est différente.
- Lors du branchement d'un lecteur DVD ou d'un récepteur, les couleurs du câble et de la borne de raccordement doivent correspondre.
- Lorsque le branchement est réalisé par la prise HDMI, il n'est pas nécessaire de brancher un câble audio. Les câbles audio ne sont nécessaires que dans le cas d'un branchement par la prise HDMI/DVI.
- Il se peut que les périphériques externes avec une version antérieure du mode HDMI ne prennent pas de sortie sonore en charge pour le téléviseur doté de la dernière version HDMI (HDMI 1.3). Dans ce cas, effectuez la connexion à HDMI3/DVI IN et DVI IN [R-AUDIO-L] sur le panneau latéral du téléviseur.
- Certains câbles HDMI de versions antérieures peuvent provoquer des nuisances à l'écran ou une absence d'image. Dans ce cas, utilisez un câble prenant en charge la dernière version HDMI (HDMI 1.3).

Branchement d'un lecteur DVD/récepteur à la prise DVI

Ce branchement n'est possible que si l'appareil externe est pourvu d'une prise de sortie DVI.

- 1 Raccorder un câble de branchement HDMI/DVI ou un adaptateur DVI-HDMI entre la prise d'entrée HDMI3/DVI IN du téléviseur et la prise DVI du lecteur DVD OUT ou du récepteur.
- 2 Branchez les câbles audio entre les prises d'entrée DVI IN [L-AUDIO-R] du téléviseur et les prises de sortie AUDIO OUT du lecteur DVD ou du récepteur.

- La configuration du panneau latéral de chaque lecteur DVD ou récepteur est différente.
- Lors du branchement d'un lecteur DVD ou d'un récepteur, les couleurs du câble et de la borne de raccordement doivent correspondre.

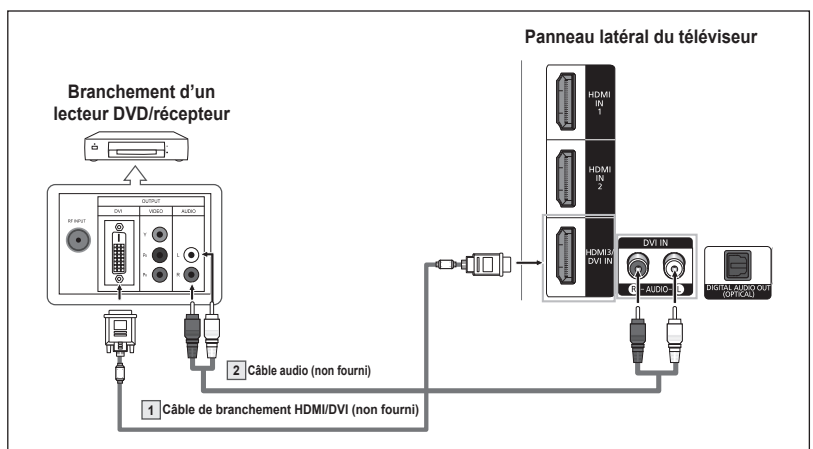

Branchement d'un système audio numérique

Les prises du panneau latéral du téléviseur permettent de le brancher facilement à un système audionumérique.

- 1 Brancher un câble optique entre les prises de sortie optique DIGITAL AUDIO OUT (OPTICAL) du téléviseur et les prises d'entrée audionumérique du système audionumérique.
Lorsqu'un système audionumérique est branché à la borne de sortie optique DIGITAL AUDIO OUT (OPTICAL): Réduire le volume du téléviseur, puis régler le niveau sonore à l'aide de la commande de volume de la chaîne audio.

- La configuration du panneau latéral de chaque système audionumérique est différente.
- La diffusion audio en 5.1 canaux est possible lorsque le téléviseur est raccordé à un appareil externe doté de cette fonction audio.

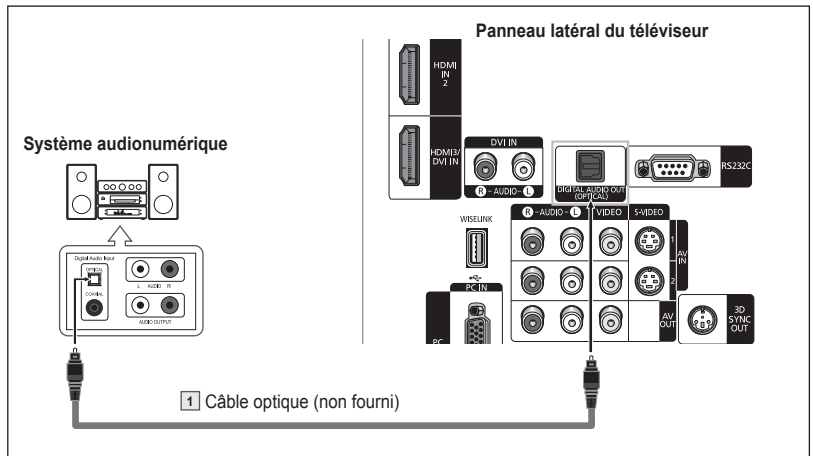

Que signifie "OPTIQUE"?

- Un dispositif convertit le signal électrique en un signal lumineux optique et le transmet par un câble en fibres de verre. Un système transmet des signaux audionumériques sous forme d'onde lumineuse, le format S/PDIF, par le biais d'un conducteur en verre.

Branchement d'un amplificateur ou d'un système de cinéma maison à DVD – Analogique

- 1 Brancher les câbles audio entre la prise de sortie AV OUT [L-AUDIO-R] du téléviseur et la prise d'entrée AUDIO IN [L-AUDIO-R] de l'amplificateur ou du système de cinéma maison à lecteur DVD.
Lorsqu'un amplificateur audio est branché aux bornes de sortie AV OUT [L-AUDIO-R] : Réduire la sortie (volume) du téléviseur et régler ensuite le niveau du volume à l'aide du contrôle de volume de l'amplificateur.

- La configuration du panneau latéral de chaque amplificateur/système de cinéma maison à DVD est différente.
- Lors du branchement d'un amplificateur ou système de cinéma maison à DVD, les couleurs du câble et de la borne de connexion doivent correspondre.

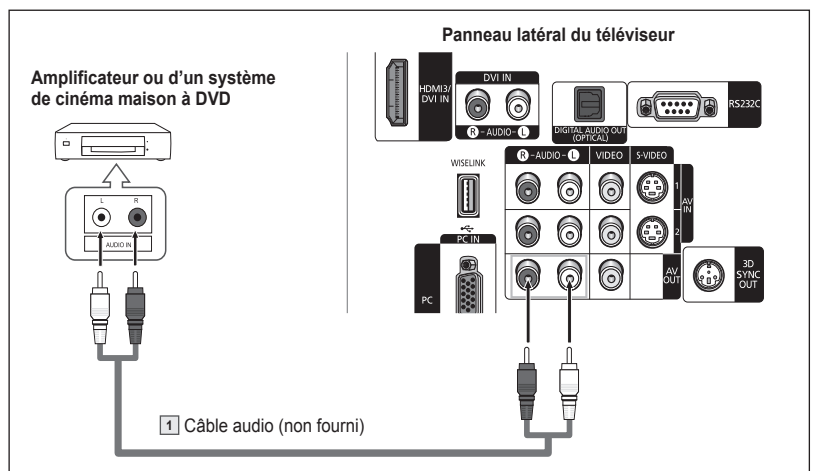

Branchement d'un ordinateur personnel

À l'aide du câble D-Sub

- 1 Brancher un câble D-Sub entre la prise d'entrée PC IN [PC] du téléviseur et la prise de sortie PC de l'ordinateur.
- 2 Brancher un câble audio PC entre la prise d'entrée PC IN [AUDIO] du téléviseur et la prise de sortie audio de la carte son de l'ordinateur.

À l'aide du câble D-Sub

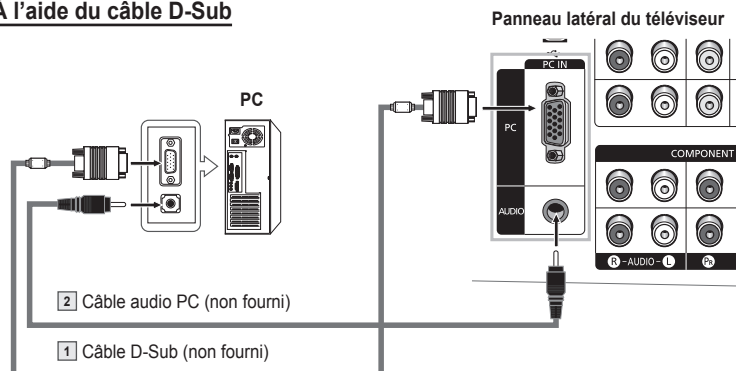

À l'aide d'un câble HDMI/DVI

- 1 Brancher un câble HDMI/DVI entre la prise d'entrée HDMI 1 du téléviseur et la prise de sortie PC de l'ordinateur.
- 2 Brancher un câble 1Stereo/2RCA entre la prise d'entrée DVI IN du téléviseur et la prise de sortie audio de la carte son de l'ordinateur.

À l'aide d'un câble HDMI/DVI

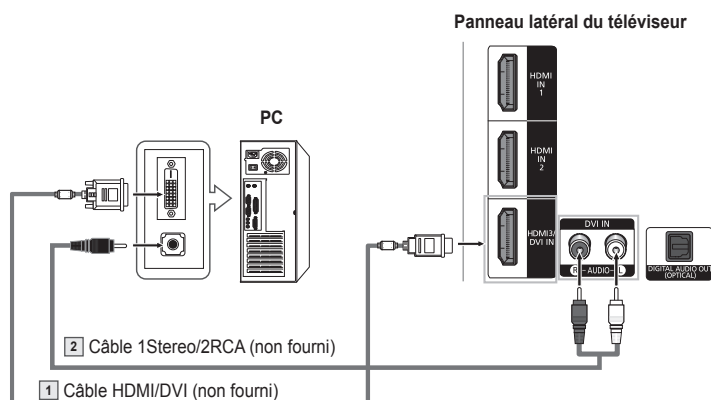

- La configuration du panneau latéral de chaque ordinateur est différente.
- Lors du branchement d'un ordinateur, les couleurs du câble et de la borne de branchement doivent correspondre.

Fonctionnement

Mise sous tension/hors tension du téléviseur

Appuyez sur la touche **POWER** de la télécommande.
Vous pouvez aussi utiliser la touche **POWER**  du téléviseur.

- Cela peut prendre un certain temps lorsque votre téléviseur se met en marche.

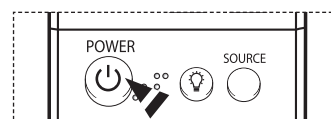

Fonction Prêt-à-l'emploi

Au moment de la première mise en marche du téléviseur, les réglages de base s'effectuent automatiquement et en séquence :

- Appuyer sur la touche **POWER** de la télécommande.
Le message **La langue des menus, le mode Megasin, les canaux et l'heure sont réels.** s'affiche automatiquement.
Appuyez sur **ENTER**. Le message **Pour sélectionner la langue d'affichage.** s'affiche
- Appuyer sur la touche ◀ ou ▶ pour sélectionner la langue, suivie de la touche **ENTER**.
- Appuyez sur la touche ◀ ou ▶ pour sélectionner **Magasin** ou **Maison** suivie de la touche **ENTER**.
 - La sélection par défaut est **Maison**.
 - Nous recommandons de régler le téléviseur sur le mode Maison pour une meilleure image à la maison.
 - Le mode Commerce n'est destiné qu'à une utilisation dans un environnement commercial.
 - Pour retourner au mode Dynamique (Maison), dans l'éventualité où l'appareil se retrouve accidentellement en mode Commerce, appuyer sur la touche Volume et tenir enfoncé la touche **MENU** du panneau du téléviseur pendant cinq secondes.
- Appuyer sur la touche ◀ ou ▶ pour mémoriser les canaux du branchement sélectionné, suivie de la touche **ENTER**.
 - Si l'antenne est branchée sur la prise d'entrée ANT 1 IN (CABLE), sélectionner **Câble**. Si elle est branchée sur la prise ANT 2 IN (AIR), sélectionnez **Air**.
 - Si les prises ANT 1 IN (CABLE) et ANT 2 IN (AIR) sont toutes deux utilisées, sélectionner **Air+Câble**.
 - En mode Câble, il est possible de sélectionner la source de signal analogue appropriée (**STD**, **HRC** ou **IRC**) en appuyant sur la touche ◀ ou ▶, suivie de la touche **ENTER**. Si le câble est numérique, sélectionner la source de signal pour une diffusion **analogique** et **numérique**.
Pour connaître le système utilisé dans un secteur particulier, communiquer avec le câblodistributeur.
- Le téléviseur commence la mémorisation des canaux accessibles.
Une fois la mémorisation terminée, le menu Prog. auto (Auto program) réapparaît.
Appuyer sur la touche **ENTER** lorsque la mémorisation des canaux est terminée.
Le message **Régler le mode horloge.** s'affiche.
 - Pour arrêter la recherche avant la fin, appuyer sur la touche **ENTER** lorsque la fonction d'arrêt est sélectionnée.
- Appuyer sur la touche ◀ ou ▶ pour sélectionner **Manuel** pour régler l'heure manuellement, suivie de la touche **ENTER**. Le message **Entrez la date et l'heure en cours.** s'affiche.
 - Si **Auto** est sélectionné, **Régler l'horloge à l'heure avancée.** s'affiche; passer à l'étape 9. (Pour régler l'heure automatiquement, passer à l'étape 9.)
- Appuyer sur la touche ◀ ou ▶ pour passer à **Mois, Jour, Année, Heure** ou **Min**.
Régler la date et l'heure en appuyant sur la touche ▲ ou ▼, suivie de la touche **ENTER**.
 - Il est possible de régler directement le mois, le jour, l'année, l'heure et les minutes à l'aide des touches numériques de la télécommande.
- Le message **Bon visionnement.** s'affiche.
Une fois le réglage effectué, appuyer sur la touche **ENTER**.
 - Même sans appuyer sur la touche **ENTER**, le message s'efface automatiquement au bout de quelques secondes.

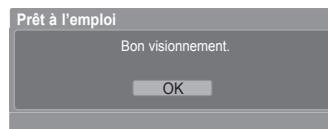
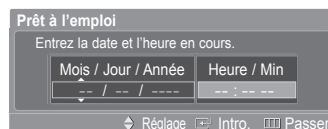
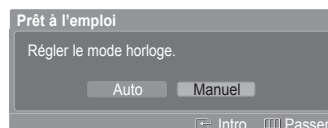
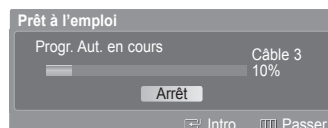
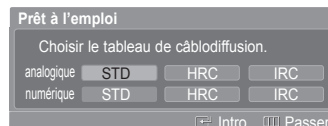
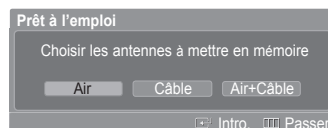
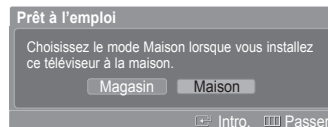
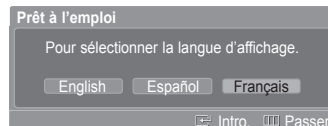
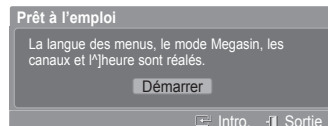

Suite...

Réglage automatique de l'horloge

- Appuyer sur la touche ◀ ou ▶ pour sélectionner **Off** ou **On**, suivie de la touche **ENTER**. Le message **Choisir le fuseau horaire dans lequel vous vivez.** s'affiche.
- Appuyer sur la touche ▲ ou ▼ pour mettre le fuseau horaire en surbrillance (et pour mettre le fuseau horaire approprié en surbrillance sur la carte des États-Unis). Appuyer sur la touche **ENTER**.
Si l'horloge ne se règle pas automatiquement, consulter les pages 43 à 44.
- Le message **Bon visionnement.** s'affiche.
Une fois le réglage effectué, appuyer sur la touche **ENTER**.
 - Même sans appuyer sur la touche **ENTER**, le message s'efface automatiquement au bout de quelques secondes.

Pour réinitialiser ce paramètre...

- Appuyez sur la touche **MENU**.
Appuyez sur la touche ◀ ou ▶ pour sélectionner **Configuration**, puis appuyez sur **ENTER**.
- Appuyez sur la touche ▲ ou ▼ pour sélectionner **Prêt à l'emploi**, puis appuyez sur **ENTER**.
Pour en savoir plus sur la configuration des options, consulter la page 17.
 - La fonction Prêt-à-l'emploi n'est accessible qu'en mode TV.

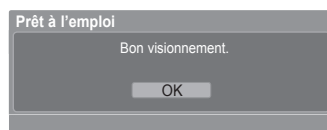
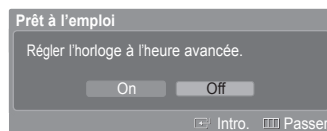

Changement de la chaîne

Utilisation des boutons des canaux

- Appuyez sur le bouton **CH ▲** ou **CH ▼** pour changer la chaîne.
- Quand vous appuyez sur le bouton **CH ▲** ou **CH ▼**, le téléviseur change les chaînes en séquence. Vous voyez défiler toutes les chaînes mémorisées par le téléviseur. (Le téléviseur doit avoir mémorisé au moins trois chaînes.) Vous ne voyez pas les chaînes qui n'ont pas été mémorisées ou qui ont été retranchées de la mémoire.
Consulter la page 21 pour la mémorisation des canaux.

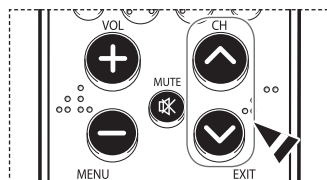

Utilisation des boutons numériques

Les boutons numériques permettent d'accéder directement à n'importe quelle chaîne.

À l'aide des boutons numériques, entrez le numéro de la chaîne à syntoniser. Par exemple, pour syntoniser la chaîne 27, appuyez sur 2, puis sur 7. Le téléviseur change la chaîne quand vous appuyez sur le second chiffre.

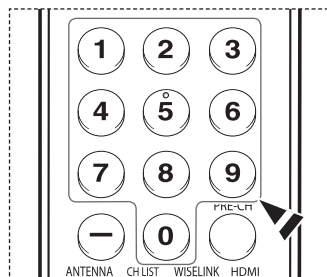

Utilisation de le bouton “-”

La touche “-” est utilisée pour sélectionner les stations qui diffusent en signaux numériques.

- Par exemple, pour sélectionner la chaîne 7-1 (numérique), appuyez sur “7”, puis sur “-” et sur “1”.
- HD indique que le téléviseur reçoit un signal numérique haute définition.
 - SD indique que le téléviseur reçoit un signal avec définition standard.
 - Pour changer rapidement de canal, appuyer sur les touches numériques suivies de la touche **ENTER**.

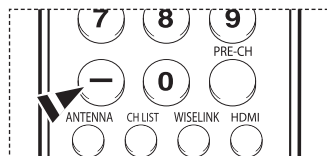

Touche PRE-CH pour syntoniser le canal précédent

Appuyez sur **PRE-CH**.

Le dernier canal visionné est automatiquement sélectionné.

- Pour alterner rapidement entre deux canaux dont les positions sont éloignées, syntoniser un des deux canaux, puis syntoniser l'autre canal à l'aide des touches numérotées. Il suffit ensuite d'appuyer sur la touche **PRE-CH** pour passer de l'un à l'autre.

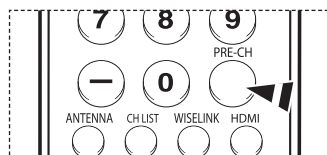

Réglage du volume

Appuyez sur **VOL+** pour monter le volume et sur **VOL-** pour le baisser.

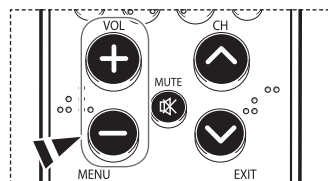

Utilisation de la touche MUTE

Vous pouvez à tout moment couper le son en appuyant sur la touche **MUTE**.

- 1 Appuyez sur la touche **MUTE** pour couper le son.
L'indicateur **Silence** apparaît dans le coin inférieur gauche de l'écran.
- 2 Pour rétablir le son, appuyez de nouveau sur **MUTE**, ou appuyez sur **VOL +** ou **VOL -**.

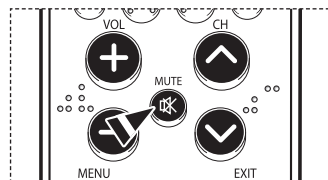

Affichage des paramètres

L'écran indique le canal actif et l'état de certains réglages audiovisuels.

Appuyez sur la touche **INFO** de la télécommande.

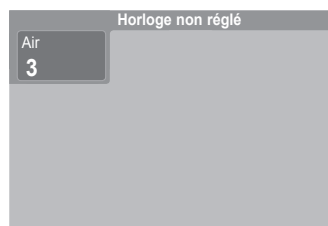
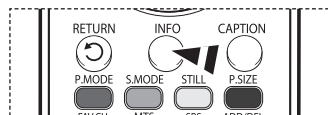

Affichage des menus

- 1 Alors que le téléviseur est allumé, appuyez sur la touche **MENU**.
Le menu principal s'affiche au bas de l'écran.
Il existe sept groupes de menus: **Image**, **Son**, **Chaîne**, **Configuration**, **Entrée**, **Application** et **Menu Plan de site**.

- 2 Appuyez sur la touche **◀** ou **▶**, puis appuyez sur **ENTER** pour sélectionner l'élément souhaité dans le menu. Appuyez sur la touche **▲/▼/◀/▶**, puis appuyez sur **ENTER** pour afficher, modifier ou utiliser les éléments sélectionnés.

Sélectionnez **Retour** en appuyant sur la touche **▲** ou **▼**, puis appuyez sur **ENTER** pour revenir au menu précédent.

Appuyez sur la touche **EXIT** pour quitter le menu.

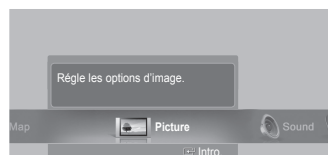

Navigation dans les menus à l'aide de la carte des menus

La carte de menus du menu principal permet de voir tous les menus et de choisir une fonction rapidement. Vous pouvez choisir tout menu en utilisant la carte des menus.

- 1 Appuyez sur la touche **MENU**.
Le menu principal s'affiche au bas de l'écran.
- 2 Appuyez sur la touche ◀ ou ▶ pour sélectionner **Menu Plan de site**, puis appuyez **ENTER**.
La carte des menus s'affiche.
- 3 Appuyez sur la touche ▲/▼/◀/▶ pour sélectionner un menu, puis appuyez **ENTER**.
Le sous-menu s'affiche.
- 4 Appuyez sur la touche ▲/▼/◀/▶, puis appuyez sur **ENTER** pour afficher, modifier ou utiliser les éléments sélectionnés.

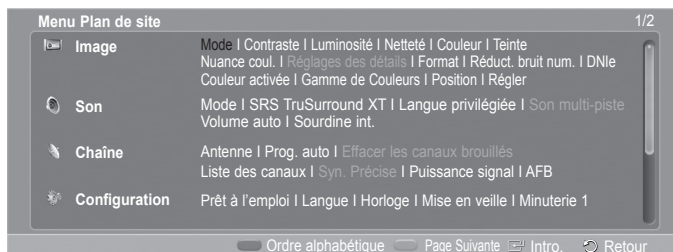

- Touche **rouge** : Alterne entre l'affichage par ordre alphabétique et l'ordre fonctionnel.
- Touche **verte** : Permet de revenir à la page précédente.
- Touche **jaune** : Permet de passer à la page suivante.
- Touche **ENTER** : Permet d'atteindre le menu sélectionné.

Appuyez sur la touche **EXIT** pour quitter le menu.

Mémorisation des canaux

Le téléviseur peut mémoriser tous les canaux captés par l'antenne ou le câble. Une fois les canaux mémorisés, la touche **CH ^** ou **CH v** permet de les parcourir successivement, ce qui vous évite de syntoniser chaque canal manuellement avec les touches numériques. La mémorisation des canaux s'effectue en trois étapes : sélection de la source de transmission, mémorisation automatique des canaux et ajout ou suppression manuelle de canaux.

Sélection de la source vidéo

Pour que votre téléviseur puisse mémoriser les canaux disponibles, vous devez préciser la source de signal à laquelle il est raccordé (antenne ou câble).

- 1 Appuyez sur la touche **MENU**.
Appuyez sur la touche ◀ ou ▶ pour sélectionner **Chaîne**, puis appuyez sur **ENTER**.
Appuyez sur la touche ▲ ou ▼ pour choisir **Antenne**, puis appuyez sur **ENTER**.

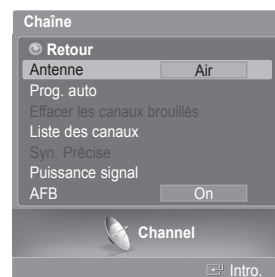

- 2 Appuyez sur la touche ▲ ou ▼ pour sélectionner **Air** ou **Câble**, puis appuyez sur **ENTER**.



Suite...

Mémorisation des chaînes (méthode automatique)

3 Appuyez sur la touche ▲ ou ▼ pour sélectionner **Prog. auto**, puis appuyez sur **ENTER**.

4 Appuyez sur la touche ◀ ou ▶ pour sélectionner la connexion avec l'antenne, puis appuyez sur **ENTER**.

- **Air** : signal d'antenne de type "Air".
- **Câble** : signal d'antenne de type "Câble".
- **Air+Câble** : signaux d'antenne de type "Air" et "Câble".

➤ Si l'antenne est branchée sur la prise d'entrée ANT 1 IN (CABLE), sélectionner **Câble**. Si elle est branchée sur la prise d'entrée ANT 2 IN (AIR), sélectionnez **Air**.

➤ Si les deux prises ANT 1 IN (CABLE) et ANT 2 IN (AIR) sont branchées, choisissez **Air+Câble**.

➤ Si **Air** est choisi, passer à l'étape 6.

5 Appuyer sur les touches ◀ ou ▶ pour choisir la source du signal analogique (**STD**, **HRC** ou **IRC**), suivies de la touche **ENTER**. Si le câble est numérique, sélectionner la source de signal pour une diffusion **analogique** et **numérique**.

➤ **STD**, **HRC** et **IRC** désignent différents systèmes de câblodistribution. Pour connaître le système utilisé dans votre région, communiquez avec votre câblodistributeur. La sélection de la source de diffusion est maintenant terminée.

6 Le téléviseur commence alors à mémoriser tous les canaux disponibles. Si on appuie sur la touche **ENTER** pendant la mémorisation, le message **Voulez-vous arrêter la sélection automatique de canaux?** s'affiche. Sélectionner **Oui** en appuyant sur ◀ ou ▶.

Appuyez sur la touche **EXIT** pour quitter le menu.

➤ Le téléviseur doit être branché à l'antenne pour pouvoir recevoir les signaux numériques. Même si un canal particulier est supprimé de la mémoire, vous pourrez toujours le syntoniser directement en utilisant les touches numériques de la télécommande.

➤ Tous les canaux de télévision numérique et analogique sont automatiquement mémorisés.

Il faut environ 3 à 10 minutes pour mémoriser les canaux.

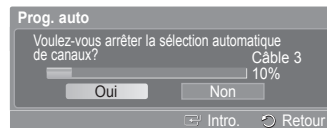
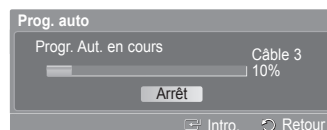
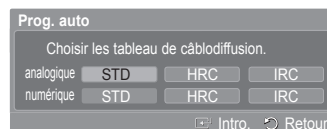
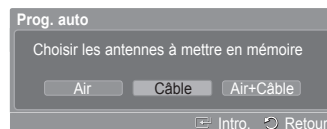

Programmation de la télécommande

Une fois programmée correctement, la télécommande peut fonctionner selon cinq modes distincts : **TV** (téléviseur), **VCR** (magnétoscope), **Câble** et **DVD** ou le récepteur. Appuyez sur la touche de la télécommande correspondant à l'appareil voulu pour passer d'un mode à l'autre et commander les fonctions de l'appareil.

➤ Il se peut que la télécommande ne soit pas compatible avec tous les modèles de lecteurs DVD, magnétoscopes, câblodistributeurs et récepteurs.

Configuration de la télécommande pour faire fonctionner votre magnétoscope

- 1 Éteignez votre magnétoscope.
- 2 Appuyez sur la touche **VCR** de la télécommande du téléviseur.
- 3 Appuyez sur la touche **SET** de la télécommande du téléviseur.
- 4 Appuyez sur les touches numériques de votre télécommande qui correspondent aux trois chiffres du code du magnétoscope dont les marques sont répertoriées à la page 23 du présent guide. Veillez à entrer tous les chiffres du code, même si le premier chiffre est "0". Si plusieurs codes sont indiqués, essayez d'abord le premier.
- 5 Appuyez sur la touche **POWER** de la télécommande. Votre magnétoscope devrait s'allumer si vous avez bien configuré votre télécommande.

Si votre magnétoscope ne s'allume pas une fois la configuration effectuée, répétez les étapes 2, 3 et 4, mais essayez un autre code parmi ceux correspondant à la marque de votre magnétoscope. Si aucun autre code n'est répertorié, essayez tous les codes de magnétoscope, de 000 à 080.

Remarque sur l'utilisation des modes de la télécommande : Magnétoscope

Lorsque la télécommande est en mode **VCR**, les touches de volume commandent toujours le volume du téléviseur.

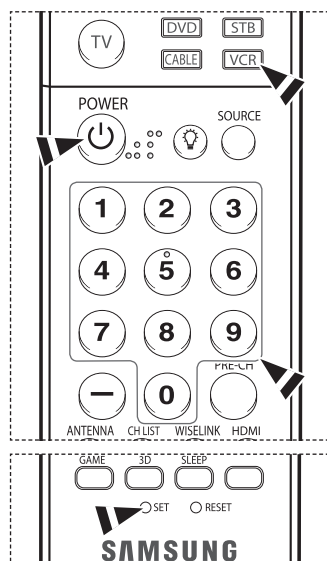

Suite...

Configuration de la télécommande pour faire fonctionner votre câblosélecteur

- 1 Éteignez le câblosélecteur.
- 2 Appuyez sur la touche **CABLE** de la télécommande du téléviseur.
- 3 Appuyez sur la touche **SET** de la télécommande du téléviseur.
- 4 Appuyez sur les touches numériques de votre télécommande qui correspondent aux trois chiffres du code du câblosélecteur dont les marques sont répertoriées à la page 24 du présent guide. Veillez à entrer tous les chiffres du code, même si le premier chiffre est "0". Si plusieurs codes sont indiqués, essayez d'abord le premier.
- 5 Appuyez sur la touche **POWER** de la télécommande.
Votre câblosélecteur devrait s'allumer si vous avez bien configuré votre télécommande.

Si votre câblosélecteur ne s'allume pas une fois la configuration effectuée, répétez les étapes 2, 3 et 4, mais essayez un autre code parmi ceux correspondant à la marque de votre câblosélecteur. Si aucun autre code n'est répertorié, essayez tous les codes, de 000 à 046.

Remarque sur l'utilisation des modes de la télécommande : Câblosélecteur

Lorsque la télécommande est en mode **CABLE**, les touches de volume commandent toujours le volume du téléviseur.

Configuration de la télécommande pour faire fonctionner votre lecteur DVD

- 1 Éteignez votre lecteur DVD.
- 2 Appuyez sur la touche **DVD** de la télécommande du téléviseur.
- 3 Appuyez sur la touche **SET** de la télécommande du téléviseur.
- 4 Appuyez sur les touches numériques de votre télécommande qui correspondent aux trois chiffres du code du lecteur DVD dont les marques sont répertoriées à la page 25 du présent guide. Veillez à entrer tous les chiffres du code, même si le premier chiffre est "0". Si plusieurs codes sont indiqués, essayez d'abord le premier.
- 5 Appuyez sur la touche **POWER** de la télécommande.
Votre lecteur DVD devrait s'allumer si vous avez bien configuré votre télécommande.

Si votre lecteur DVD ne s'allume pas une fois la configuration effectuée, répétez les étapes 2, 3 et 4, mais essayez un autre code parmi ceux correspondant à la marque de votre lecteur DVD. Si aucun autre code n'est répertorié, essayez tous les codes, de 000 à 141.

Remarque sur l'utilisation des modes de la télécommande : DVD

Lorsque la télécommande est en mode **DVD**, les touches de volume commandent toujours le volume du téléviseur.

Configuration de la télécommande pour faire fonctionner votre récepteur

- 1 Éteignez votre récepteur.
- 2 Appuyez sur la touche **STB** de la télécommande du téléviseur.
- 3 Appuyez sur la touche **SET** de la télécommande du téléviseur.
- 4 Appuyez sur les touches numériques de votre télécommande qui correspondent aux trois chiffres du code du récepteur dont les marques sont répertoriées à la page 24 du présent guide. Veillez à entrer tous les chiffres du code, même si le premier chiffre est "0". Si plusieurs codes sont indiqués, essayez d'abord le premier.
- 5 Appuyez sur la touche **POWER** de la télécommande.
Votre récepteur devrait s'allumer si vous avez bien configuré votre télécommande.

Si votre récepteur ne s'allume pas une fois la configuration effectuée, répétez les étapes 2, 3 et 4, mais essayez un autre code parmi ceux correspondant à la marque de votre récepteur. Si aucun autre code n'est répertorié, essayez tous les codes, de 000 à 074.

Remarque sur l'utilisation des modes de la télécommande : Récepteur

Lorsque la télécommande est en mode **STB**, les touches de volume commandent toujours le volume du téléviseur.

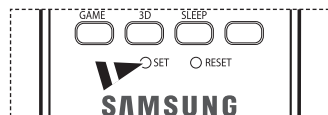
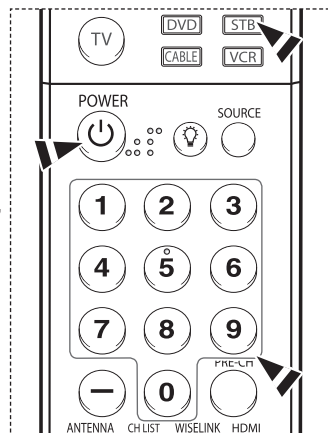
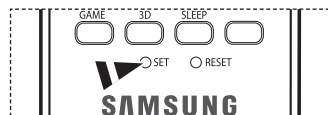
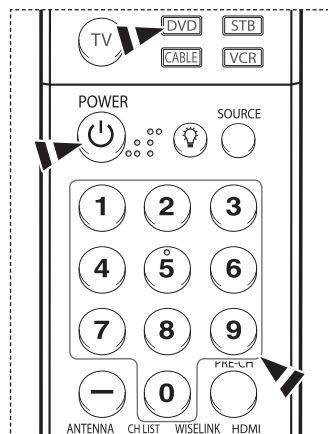
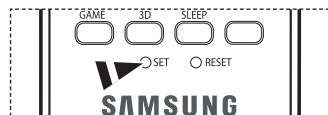
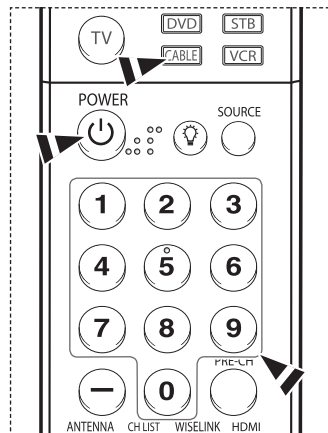

Suite...

Codes de programmation de la télécommande

Magnétoscope

Marque	Code	Marque	Code
SAMSUNG	000 001 002 003 004 005 077 078 079	MITSUBISHI	019 034 041 046
ADMIRAL	020	MONTGOMERY WARD	020
AIWA	025	MTC	002 025
AKAI	004 027 032	MULTITECH	002 005 025 038
AUDIO DYNAMICS	007 026	NEC	007 008 018 026 037 062 064
BELL&HOWELL	018	OPTIMUS	020
BROKSONIC	022	PANASONIC	021 056 071 072
CANDLE	002 003 006 008 015 055	PENTAX	019 041 075
CANON	021 056	PENTEX RESEARCH+	008
CITIZEN	002 003 006 008 015 055	PHILCO	021 056 059
COLORTYME	007	PHILIPS	021 080
CRAIG	002 024	PIONEER	019 026 039 053
CURTIS MATHES	002 007 008 017 021 025 056 064 066	PORTLAND	015 049 055
DAEWOO	003 010 011 012 013 014 015 016	PROSCAN	017
DB	007 026	QUARTZ	018
DIMENSIA	017	QUASAR	021 056
DYNATECH	025	RADIO SHACK/	006 018 020 021 024 025 029 034
ELECTROHOME	034	REALISTIC	048 056
EMERSON	001 003 006 021 022 025 030 032 034 040 047 050 052 060 063 065 066 067 069 073	RCA	002 017 019 021 035 041 043 057 068 076
FISHER	018 024 028 029 048 051 061	SANSUI	026
FUNAI	025	SANYO	018 024
GENERAL ELECTRIC	002 005 017 021 056	SCOTT	003 047 052 067
GO VIDEO	002	SEARS	006 018 019 024 028 029 041 048 051
LG(Goldstar)	006 007 008 009 010	SHARP	020 034 045 015
HARMAN KARDON	007	SHIMTOM	027 033 038 058
HITACHI	019 025 041 042 074	SIGNATURE	025
INSTANT REPLAY	021	SONY	027 033 044
JC PENNEY	002 007 018 019 021 026 037 041 054 056	SYLVANIA	021 025 056 059
JCL	007 008 018 021 026 037	SYMPHONIC	025
KENWOOD	007 008 018 026 037	TANDY	018 025
KLH	070	TASHIKA	006
LLOYD	025	TATUNG	037
LOGIK	038	TEAC	025 037 068
LXI	025	TECHNICS	021
JVC	081 082 083	TEKNIKA	006 021 025 031
MAGNAVOX	021 056 059	TMK	066
MARANTZ	007 008 018 021 026 037 062	TOSHIBA	003 019 029 051 052
MARTA	006	TOTEVISION	002 006
KONIA	036	UNITECH	002
ORION	073 074 075 076	VECTOR RESEARCH	007 026
MEI	021	VICTOR	026
MEMOREX	006 021 024 025	VIDEO CONCEPTS	007 026
MGA	034	VIDEOSONIC	002
MIDLAND	005	WARDS	002 003 006 019 020 021 024 025 034 038 041
MINOLTA	019 041 075	YAMAHA	007 008 018 026 037
		ZENITH	023 027 033

Suite...

CÂBLOSÉLECTEUR

Marque	Code
SAMSUNG	000 001 002 003 004 005 006 007
GI	041
HAMLIN	003 024 031
HITACHI	025 030
JERROLD	038 039
MACOM	025 030
MAGNAVOX	019 023 028
OAK	026
PANASONIC	003 022 027 037 044
PHILIPS	019 021 023 028
PIONEER	004 018 020 044
RCA	014 022 040
REGAL	003

Marque	Code
REGENCY	015 023
SA	042 043
SCIENTIFIC ATLAN	042 043
SPRUCER	022
STARGATE 2000	036
SYLVANIA	016
TEXSCAN	016
TOCOM	032
UNIVERSAL	033 034
VIEWSTAR	019 021 023 028
WARNER AMEX	046
ZENITH	017 029 035 037 045

RÉCEPTEUR SAMSUNG

Produit	Code
Ground wave STB	001 002
Satellite STB	003
CABLE STB	004
STB DVD COMBO	008
Satellite STB HDD COMBO Standard	009

Produit	Code
Satellite STB HDD COMBO Premium	010
CABLE STB HDD COMBO Standard	011
CABLE STB HDD COMBO Premium	012
Ground wave STB HDD COMBO Standard	013
Ground wave STB HDD COMBO Premium	014

RÉCEPTEUR

Marque	Code
ALPHASTAR	023
ANAM	043
CHANNEL MASTER	018 034
CROSSDIGITAL	019
CHAPARRAL	035
DIRECT TV	015 016 017 019 022 045 060 061 062 065 066 067 068
DAEWOO	074
DISH NETWORK SYSTEM	069 070
DISHPRO	069
DRAKE	018 024 032
DX ANTENNA	027
EHOSTAR	025 069 070 071
EXPRESSVU	069
GOI	069
GE	065
GENERAL INSTRUMENT	046 047 048 063 064
HTS	069
HOME CABLE	056
HITACHI	022
HUGHES NETWORK	015 017
IQ	020
IQ PRISM	020
JANEIL	059
JERROLD	063
JVC	069 070

Marque	Code
LG(Goldstar)	044 073
MAGNAVOX	016 021 036 038 039 040 041 042
MEMOREX	016
MOTOROLA	064
MACOM	018
MITSUBISHI	015
NEXT LEVEL	047 048 064
PHILIPS	015 016 017 021 033 036 038 039 040 041 042 067
PRIMESTAR	046 049 050 063
PANASONIC	058 059 061 062
PAYSAT	016
PROSCAN	065 066
RCA	051 052 053 065 066
RADIOSHACK	064
REALISTIC	057
STS	020 027
STAR TRAK	026
SKY	031
SKY LIFE	005 006 007
SHACK	064
STAR CHOICE	064
SONY	054 060
TOSHIBA	015 017 028 029 030 072
ULTIMATE TV	060 066
UNIDEN	016 021 037 055 056 057
ZENITH	024 031 068

Suite...

LECTEUR DVD SAMSUNG

Produit	Code
DVD	000 001 002
DVDR	003 004
BD Record	005 006
VCR COMBO	007 008 009 010 011
VCR Record	012
DHR COMBO	013

Produit	Code
Home Theater VCR COMBO	014 015 016
HDD Record COMBO	017
TWIN TRAY COMBO	018
STB DVD COMBO	019
DVD Receiver	020
AV Receiver	021

DVD

Marque	Code
ANAM	030
AUDIOVOX	075
AUDIOLOGIC	085
ANABA	072
APEX DIGITAL	070 071 074 086 083 084 088 111 112
AIWA	114
BROKSONIC	062
BLAUPUNKT	074
B&K	122 123
CURTIS MATHES	027
CYBER HOME	065 077 078 079 082
CLARION	080 125
CIRRUS	081
CINEVISION	095
DAEWOO	066
DENON	146
FARENHEIT	067 068
FISHER	090
GPX	060
GO VIDEO	061 089 133 135
GE	069 074
GREENHILL	074
HITACHI	064 113
HITEKER	071
HOYO	073
HARMAN / KARDON	091 110
IRT	089
INTEGRA	092
JBL	091
JVC	022 033 115 116
JATON	073
KENWOOD	051 108 109
KISS	073
KONKA	059 100 106 107
KLH	074 075
LG(Goldstar)	025 031
LOEWE	057
LASONIC	058
MOBILE AUTHORITY	054
MEMOREX	055
MALATA	056
MAGNAVOX	076 093
MINTEK	074 094
MONYKA	073

Marque	Code
NORCENT	048 049 050
NEXT BASE	052
NEC	053
NANTAU	144
NESA	074
OPTOMEDIA ELECTRONICS	105
OPTIVIEW	072
ONKYO	076 092 119
PHILCO	044 045
PRINCETON	046 047
PROSCAN	023
PANASONIC	024 034 124 134 136 137 138
PHILIPS	036 076
ROTEL	117 118
RIO	120
RCA	023 035 074 075 131 132
RAITE	073
ROWA	038
SAMPO	104
SONY	026 029 126 127 128 129 130 141
SHERWOOD	039 041
SVL	042
SYLVANIA	043 093
SHARP	140
SANSUI	062
SANYO	062
SHINSONIC	094
SANYO	090
THOMSON	145
TOSHIBA	028 062 076
TECHNICS	139
TVIEW	072
TOKAI	073
TEAC	096
TECHWOOD	097
TREDEX	098 099 101
URBAN CONCEPTS	076
VENTURER	075
VOCOPRO	102
YAMAHA	032 063
YAMAKAWA	040 073
XWAVE	103
ZENITH	076 121

Pour choisir la source

Sélectionner le téléviseur ou une autre source d'entrée externe branchée au téléviseur, comme un lecteur DVD ou un magnétoscope.

- 1 Appuyez sur la touche **MENU**.
Appuyez sur la touche ◀ ou ▶ pour sélectionner **Entrée**, puis appuyez sur **ENTER**.
Appuyez sur le bouton ▲ ou ▼ pour sélectionner **Liste source**, puis appuyez sur le bouton **ENTER**.
- 2 Appuyez sur la touche ▲ ou ▼ pour sélectionner une source de signal vidéo, puis appuyez sur la touche **ENTER**.
 - Il est possible de choisir entre les jeux de prises suivants : **TV, AV1, AV2, S-Vidéo1, S-Vidéo2, Composante1, Composante2, PC, HDMI1, HDMI2**, ou **HDMI3/DVI**, situées sur le panneau latéral du téléviseur.
 - Les entrées **HDMI1, HDMI2** ou **HDMI3/DVI** peuvent être sélectionnées uniquement lorsque l'appareil externe est sous tension et branché à la prise HDMI.
 - Seuls les appareils externes branchés au téléviseur peuvent être sélectionnés.



Appuyer sur la touche **SOURCE** de la télécommande pour sélectionner une source de signal externe.

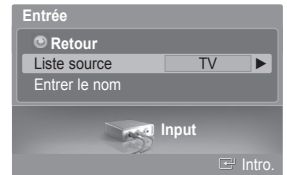
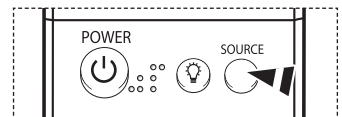

Pour entrer le nom de la source d'entrée

Nommer l'appareil externe branché aux prises d'entrée afin d'en faciliter la sélection ultérieure.

- 1 Appuyez sur la touche **MENU**.
Appuyez sur la touche ◀ ou ▶ pour sélectionner **Entrée**, puis appuyez sur **ENTER**.
Appuyez sur la touche ▲ ou ▼ pour sélectionner **Entrer le nom**, puis appuyez sur la touche **ENTER**.
- 2 Appuyez sur la touche ▲ ou ▼ pour sélectionner la prise d'entrée **AV1, AV2, S-Vidéo1, S-Vidéo2, Composante1, Composante2, PC, HDMI1, HDMI2**, ou **HDMI3/DVI**, suivie de la touche **ENTER**.
- 3 Appuyez sur la touche ▲ ou ▼ pour sélectionner **Magnétoscope, DVD, D-VHS, Câble STB, HD STB, Satellite STB, PVR STB, Récepteur A/V, Récepteur DVD, Jeu, Caméscope, Combo DVD, Recorder DVD HDD, PC, Téléviseur Internet, Téléviseur interactif, Décodeur VOD** ou **TV**, suivie de la touche **ENTER**.

Appuyez sur la touche **EXIT** pour quitter le menu.

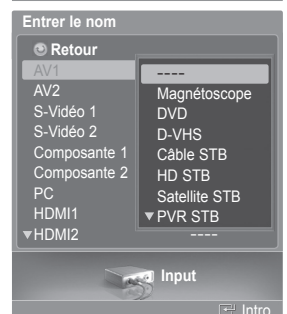

Réglage automatique de l'image

Le téléviseur est doté de trois modes d'image automatiques réglés en usine (**Dynamique**, **Standard**, **Cinéma**). Il est possible d'activer un réglage d'image en le sélectionnant dans le menu.

- Appuyez sur la touche **MENU**.
Appuyer sur **ENTER** pour choisir **Image**.
Appuyez sur la touche **▲** ou **▼** pour sélectionner **Mode**, puis appuyez sur **ENTER**.

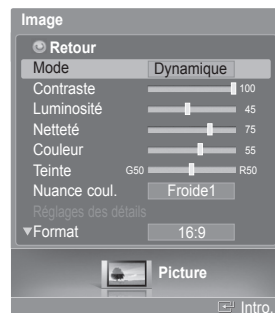

- Appuyez sur la touche **▲** ou **▼** pour sélectionner **Dynamique**, **Standard**, ou **Cinéma**, puis appuyez sur **ENTER**.

- Choisir **Dynamique** pour augmenter la clarté et la netteté de l'image.
- Choisissez **Standard** pour regarder la télévision en mode normal.
- Choisissez **Cinéma** lorsque vous regardez un film..



Appuyer sur la touche **P.MODE** de la télécommande pour sélectionner l'un des réglages d'image standard.

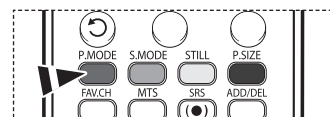

- Appuyez sur la touche **▲** ou **▼** pour sélectionner **Contraste**, **Luminosité**, **Netteté**, **Couleur** ou **Teinte**, puis appuyez sur **ENTER**.

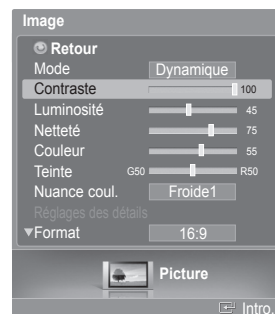

- Appuyez sur la touche **◀** ou **▶** pour augmenter ou réduire la valeur d'un élément particulier.

Appuyez sur la touche **ENTER**.

- En mode **PC**, vous pouvez sélectionner **Contraste** et **Luminosité**.
- Chaque option configurée est enregistrée séparément en fonction du mode d'entrée correspondant.
- Lorsque le **Contraste**, la **Luminosité**, la **Netteté**, la **Couleur** ou la **Teinte** sont modifiés, la couleur affichée à l'écran est modifiée en conséquence.



- 5 Appuyez sur la touche ▲ ou ▼ pour sélectionner **Nuance coul.**, puis appuyez sur **ENTER**.

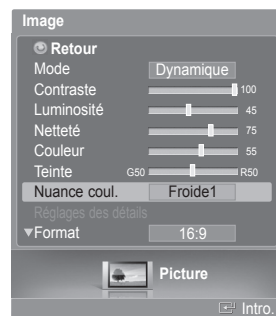

- 6 Appuyez sur la touche ▲ ou ▼ pour sélectionner **Froide2**, **Froide1**, **Normal**, **Chaud1** ou **Chaud2**, puis appuyez sur **ENTER**.

- Lorsque le mode d'image est réglé à **Dynamique** ou **Standard**, **Chaud1** et **Chaud2** ne peuvent être sélectionnés.



Rétablir les réglages par défaut

- 7 Appuyez sur la touche ▲ ou ▼ pour sélectionner **Régler**, suivie de la touche **ENTER**. Appuyez sur la touche ▲ ou ▼ pour choisir **OK** ou **Effacer**, puis appuyez sur **ENTER**.

Appuyez sur la touche **EXIT** pour quitter le menu.

- Tous les réglages de mode d'image peuvent être rétablis.



Réglages d'image détaillés

Il est possible de procéder au réglage détaillé de l'image.

- 1 Appuyez sur la touche **MENU**.
Appuyer sur **ENTER** pour choisir **Image**.
Appuyez sur la touche **▲** ou **▼** pour sélectionner **Réglages des détails**, puis appuyez sur **ENTER**.

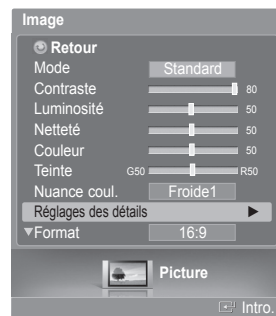

- 2 Sélectionner l'option désirée en appuyant sur la touche **▲** ou **▼**, suivie de la touche **ENTER**.
- 3 Une fois le réglage effectué correctement, appuyer sur la touche **ENTER**.

Appuyez sur la touche **EXIT** pour quitter le menu.

- Les **Réglages des détails** peuvent être sélectionnés lorsque le mode de l'image est réglé à **Standard** ou **Cinéma**.
- Si le mode **DNle** est réglé à **Off** et que le mode d'image **Dynamique** or **Standard** est sélectionné, il n'est pas possible de choisir **Réglages des détails**.

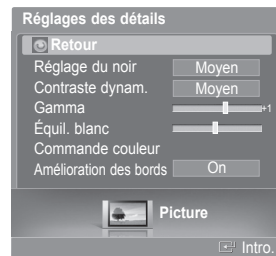

- **Réglage du noir: Off/Basse/Moyen/Haute**
Il est possible de régler directement le niveau de noir de l'écran afin d'ajuster la profondeur de l'écran.
- **Contraste dynam.: Off/Basse/Moyen/Haute**
Il est possible de régler le contraste de l'écran afin d'obtenir un contraste optimal.
- **Gamma: -3 ~ +3**
Vous pouvez régler l'intensité de la couleur primaire.
Appuyer sur **◀** ou **▶** jusqu'à l'atteinte du réglage optimal.
- **Équil. blanc: -10 ~ +10**
Il est possible de régler la température de la couleur pour obtenir une image de couleurs plus naturelles.
Appuyer sur **◀** ou **▶** jusqu'à l'atteinte du réglage optimal.
- **Commande couleur : Rouge/Vert/Bleu/Jaune/Rose/Régler**
Ce réglage peut être ajusté pour répondre à des préférences particulières.
Rouge/Bleu/Vert/Jaune/Rose: Une modification de la valeur des réglages entraîne un rafraîchissement de l'écran.
Sélectionner l'option désirée en appuyant sur la touche **▲** ou **▼**, suivie de la touche **ENTER**.
Appuyer sur **◀** ou **▶** jusqu'à l'atteinte du réglage optimal.
Régler: Les couleurs réglées précédemment seront rétablies selon les valeurs par défaut de l'appareil.
- **Edge Enhancement: Off/On**
Il est possible de souligner le contour des objets.

Redimensionnement du format de l'image

Vous pouvez choisir le format de l'image qui correspond à vos exigences.

- Appuyez sur la touche **MENU**.
Appuyer sur **ENTER** pour choisir **Image**.
Appuyez sur la touche **▲** ou **▼** pour sélectionner **Format**, puis appuyez sur **ENTER**.

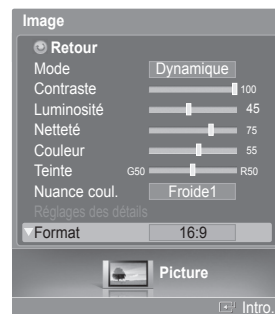

- Appuyez sur la touche **▲** ou **▼** pour sélectionner le format d'image voulu, puis appuyez sur **ENTER**.

Appuyez sur la touche **EXIT** pour quitter le menu.

- ♦ **16:9**: Règle l'image au mode Large (16:9).
- ♦ **Zoom1**: Agrandit la taille d'affichage.
- ♦ **Zoom2**: Agrandir le format d'image de l'option Zoom1.
- ♦ **Format Large**: Permet d'agrandir l'image afin qu'elle remplisse tout l'écran.
- ♦ **4:3**: Règle l'image au format 4:3 (normal).
- ♦ **Numér. seul.**: Cette fonction permet d'afficher l'image complète non tronquée pour une entrée de signaux DTV (1080i), HDMI (1080i, 1080p) ou composante (1080i, 1080p).

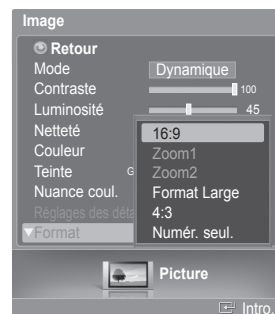

Appuyer plusieurs fois sur la touche **P.SIZE** de la télécommande pour changer le format de l'image.

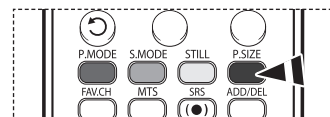

16:9
Règle l'image au mode Large (16:9).



Zoom1
Agrandit la taille d'affichage.

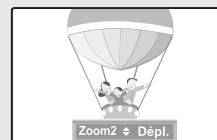

Zoom2
Agrandir le format d'image de l'option Zoom1.

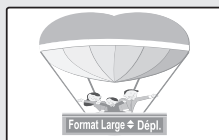

Format Large
Permet d'agrandir l'image afin qu'elle remplisse tout l'écran.

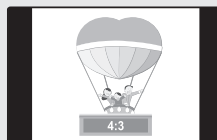

4:3
Règle l'image au format 4:3 (normal).

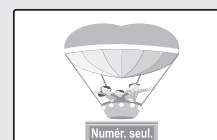

Numér. seul.
Cette fonction permet d'afficher l'image complète non tronquée pour une entrée de signaux DTV (1080i), HDMI (1080i, 1080p) ou composante (1080i, 1080p).

- Il est possible de sélectionner les formats 16:9, 4:3, Large et Numérisation seule en mode Composant (1080i, 1080p), HDMI (1080i, 1080p) ou DTV (1080i).
- En mode DTV (720p), Composant (720p) ou HDMI (720p), il est possible de sélectionner un des formats suivants : 16:9, 4:3 et Large.
- En mode Analogique TV, AV, S-VIDEO, Composant(480i, 480p), HDMI(480i, 480p), ou DTV(480i, 480p), il est possible de sélectionner un des formats suivants : 16:9, Zoom1, Zoom2 et 4:3.
- Dans les modes Zoom1, Zoom2 et Format large, l'image à l'écran à l'aide peut être déplacée à l'aide des touches **▲** et **▼**.
- Chaque option configurée est enregistrée séparément en fonction du mode d'entrée.
- Durant l'écoute d'une émission en haute définition (720p, 1080i, 1080p), la fonction Format Large peut être utilisée. Le format Large règle l'image au format optimal en l'agrandissant horizontalement et verticalement. À titre d'exemple, il est possible de rétablir l'image de format 4:3 en format 16:9.

Réduction numérique des bruits

Si le signal de diffusion capté par votre téléviseur est faible, vous pouvez activer la fonction de réduction numérique des bruits pour aider à éliminer les parasites et les images fantômes qui apparaissent à l'écran.

- 1 Appuyez sur la touche **MENU**.
Appuyez sur **ENTER** pour choisir **Image**.
Appuyez sur la touche **▲** ou **▼** pour sélectionner **Réduct. bruit num.**, puis appuyez sur **ENTER**.



- 2 Appuyez sur la touche **▲** ou **▼** pour sélectionner **Off**, **Basse**, **Moyen**, **Haute**, ou **Auto**, puis appuyez sur la touche **ENTER**.
Appuyez sur la touche **EXIT** pour quitter le menu.
➤ La fonction **Réduct. bruit num.** est accessible dans tous les modes à l'exception du mode **PC**.

- ♦ **Off**: Désactive la fonction Réduct. bruit num.
- ♦ **Basse**: Règle le réducteur de bruit numérique au niveau bas.
- ♦ **Moyen**: Règle le réducteur de bruit numérique au niveau moyen.
- ♦ **Haute**: Règle le réducteur de bruit numérique au niveau élevé.
- ♦ **Auto**: Réduit automatiquement le bruit de l'image.



DNle (Digital Natural Image engine)

Ce téléviseur comprend une fonction DNle qui permet d'obtenir une qualité d'image supérieure. Si vous réglez DNle à "On", vous verrez à l'écran des images en mode DNle. Si vous réglez DNle à "Démo", vous verrez à l'écran des images en mode DNle et en mode normal à des fins de démonstration. Cette fonction permet d'apprécier les différentes qualités d'image.

- 1 Appuyez sur la touche **MENU**.
Appuyez sur **ENTER** pour choisir **Image**.
Appuyez sur la touche **▲** ou **▼** pour choisir **DNle**, puis sur **ENTER**.
➤ Cette fonction est désactivée lorsque la source d'entrée est **PC**.



- 2 Appuyez sur la touche **▲** ou **▼** pour choisir **Off**, **Démo** ou **On**, puis sur **ENTER**.
Appuyez sur la touche **EXIT** pour quitter le menu.

- ♦ **Off**: Désactive le mode DNle.
- ♦ **Démo**: L'écran de gauche présente l'image sans mode DNle tandis que celui de droite présente l'image avec mode DNle en fonction.
- ♦ **On**: Active le mode DNle.

- La fonction **DNle** n'est pas prise en charge par le mode **Cinéma**. (Elle est désactivée.)
- DNle™ (Digital Natural Image engine) **DNle™**
Cette fonction permet d'avoir une image plus détaillée, aux contrastes et aux blancs plus marqués.



Réglage de la couleur active

Lorsque cette option est activée, les couleurs du ciel et de l'herbe seront plus riches et plus claires, offrant ainsi une image plus vive à l'écran.

- 1 Appuyez sur la touche **MENU**.
Appuyez sur **ENTER** pour choisir **Image**.
Appuyez sur la touche ▲ ou ▼ pour sélectionner **Couleur activée**, puis appuyez sur **ENTER**.
- 2 Appuyez sur la touche ▲ ou ▼ pour sélectionner **Off** ou **On**, puis appuyez sur la touche **ENTER**.
Appuyez sur la touche **EXIT** pour quitter le menu.
 - Cette fonction n'est pas accessible en mode PC.
 - Lorsque **Standard** ou **Movie** est sélectionné en mode Image, la **Couleur activée** passe automatiquement à **Off** et se désactive. Lorsque le mode Image est réglé à **Dynamic**, la **Couleur activée** est activée, peu importe le réglage du mode Image.



Réglage de la gamme de couleur

Il est important de choisir sa gamme de couleur préférée. Une gamme de couleurs est une matrice de couleurs comportant les nuances de base du rouge, du vert et du bleu.

- 1 Appuyez sur la touche **MENU**.
Appuyez sur **ENTER** pour choisir **Image**.
Appuyez sur la touche ▲ ou ▼ pour sélectionner **Gamme de Couleurs**, puis appuyez sur **ENTER**.
- 2 Appuyez sur la touche ▲ ou ▼ pour choisir **Normale** ou **sRGB**, puis sur **ENTER**.
Appuyez sur la touche **EXIT** pour quitter le menu.

- ♦ **Normale**: La gamme de couleurs normale offre des tons neutres et naturels.
- ♦ **sRGB**: Prend en charge les tons de couleur du format sRGB.



Réglage de la position de l'écran

Il est possible d'ajuster la position horizontale et verticale de l'écran.

- 1 Appuyez sur la touche **MENU**.
Appuyer sur **ENTER** pour choisir **Image**.
Appuyez sur la touche **▲** ou **▼** pour sélectionner **Position**, puis appuyez sur **ENTER**.



- 2 Appuyer sur la touche **▲**, **▼**, **◀** ou **▶** pour régler la position de l'écran.
Appuyez sur la touche **EXIT** pour quitter le menu.

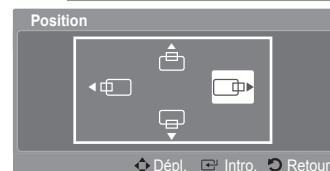

Arrêt sur image

Appuyer sur la touche **STILL** de la télécommande pour faire un arrêt sur image. (Le son normal se fait toujours entendre).
Pour annuler cette fonction, appuyer sur la touche **STILL** de la télécommande.

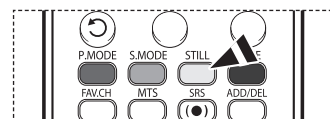

Paramètres audio

Réglage automatique du son

Vous pouvez sélectionner l'un des quatre modes audio automatiques réglés en usine, soit "Standard", "Musique", "Cinéma", "Parole" et "Personnel" ou sélectionner "Personnel" pour appliquer vos paramètres audio personnalisés.

- 1 Appuyez sur la touche **MENU**.
Appuyez sur la touche **◀** ou **▶** pour sélectionner **Son**, puis appuyez sur la touche **ENTER**.
Appuyez sur la touche **▲** ou **▼** pour sélectionner **Mode**, puis appuyez sur la touche **ENTER**.



- 2 Appuyez sur la touche **▲** ou **▼** pour sélectionner **Mode**, puis appuyez sur la touche **ENTER**.
Appuyez sur la touche **▲** ou **▼** pour sélectionner **Standard**, **Musique**, **Cinéma**, **Parole** ou **Personnel**, suivie de la touche **ENTER**.

Appuyez sur la touche **EXIT** pour quitter le menu.

- Choisissez **Standard** pour le réglage de son par défaut.
- Sélectionnez **Musique** quand vous écoutez des films musicaux ou des concerts.
- Choisissez **Cinéma** pour regarder un film.
- Choisissez **Parole** pour regarder une émission comportant surtout des dialogues (par exemple, un bulletin de nouvelles).
- Choisissez **Personnel** pour activer vos réglages audio personnalisés (Reportez-vous à la page 34).

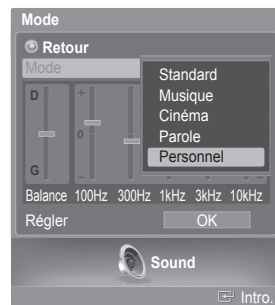

Appuyer sur la touche **S.MODE** de la télécommande pour sélectionner l'un des réglages audio standard.

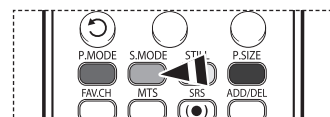

Réglages audio

Vous pouvez régler le son selon vos préférences.

(Vous pouvez aussi utiliser l'un des réglages automatiques.)

- 1 Appuyez sur la touche **MENU**.
Appuyez sur la touche ◀ ou ▶ pour sélectionner **Son**, puis appuyez sur la touche **ENTER**.
Appuyez sur la touche ▲ ou ▼ pour sélectionner **Mode**, puis appuyez sur **ENTER**.
- 2 Appuyez sur la touche ▲ ou ▼ pour sélectionner **Mode**, puis appuyez sur la touche **ENTER**.
Appuyez sur la touche ▲ ou ▼ pour sélectionner un élément particulier (**Standard**, **Musique**, **Cinéma**, **Parole**, **Personnel**), puis appuyez sur **ENTER**.
- 3 Appuyez sur la touche ▲ ou ▼.
Appuyez sur la touche ◀ ou ▶ pour sélectionner une fréquence à ajuster, suivie de la touche **ENTER**.
Appuyez sur la touche ▲ ou ▼ pour augmenter ou réduire le niveau de la fréquence particulière, suivie de la touche **ENTER**.
 - ● **Réglage de l'équilibre du son G/D :**
Pour régler l'équilibre du son des haut-parleurs G/D.
 - **Réglage de la largeur de bande (100Hz, 300Hz, 1KHz, 3KHz, 10KHz) :**
Pour régler le niveau des fréquences de différentes bandes passantes.

Rétablir les réglages par défaut de l'égaliseur

- 4 Appuyez sur la touche ▲ ou ▼ pour sélectionner **Régler**, suivie de la touche **ENTER**.
Appuyez sur la touche ▲ ou ▼ pour choisir **OK** ou **Effacer**, puis appuyez sur **ENTER**.
Appuyez sur la touche **EXIT** pour quitter le menu.
 - Les valeurs par défaut de l'égaliseur sont rétablies.

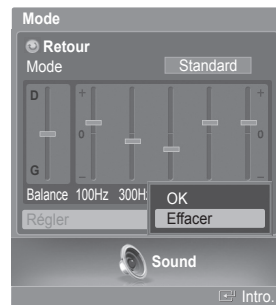
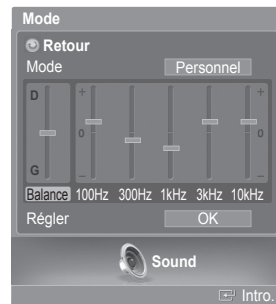
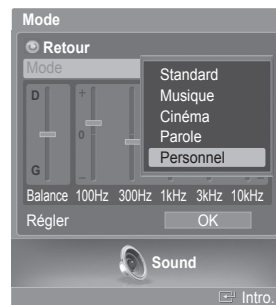

Configuration de la fonction SRS TSXT

TruSurround XT est une technologie SRS brevetée qui permet de passer le contenu multichaine 5.1 sur un système à deux haut-parleurs. Le mode TruSurround permet d'obtenir un son ambiophonique renversant sur tout système d'écoute à deux haut-parleurs, y compris les haut-parleurs internes d'un téléviseur. Ce mode est entièrement compatible avec tous les formats multichaine.

- 1 Appuyez sur la touche **MENU**.
Appuyez sur la touche ◀ ou ▶ pour sélectionner **Son**, puis appuyez sur la touche **ENTER**.
Appuyez sur la touche ▲ ou ▼ pour sélectionner **SRS TruSurround XT**, puis appuyez sur la touche **ENTER**.



- 2 Appuyez sur la touche ▲ ou ▼ pour sélectionner **Off** ou **On**, puis appuyez sur la touche **ENTER**.

Appuyez sur la touche **EXIT** pour quitter le menu.

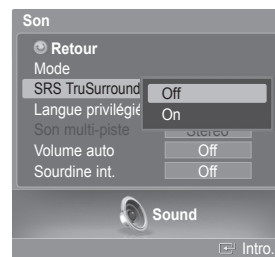

Appuyer plusieurs fois sur la touche **SRS** de la télécommande pour sélectionner **On** ou **Off**.

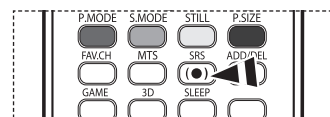

LICENCES DE MARQUES ET LABELS



TruSurround XT, SRS et le symbole (●) sont des marques déposées de SRS Labs, Inc. La technologie TruSurround XT est protégée par la licence de SRS Labs, Inc.

Sélection d'une bande son à canaux multiples (MTS) - Numérique

Le système de télévision numérique est capable de réaliser la transmission simultanée de plusieurs pistes audio (par exemple, la traduction simultanée de l'émission en plusieurs langues). La disponibilité de ces multipistes supplémentaires dépend de l'émission choisie.

Langue privilégiée

- 1 Appuyez sur la touche **MENU**.
Appuyez sur la touche ◀ ou ▶ pour sélectionner **Son**, puis appuyez sur la touche **ENTER**.
Appuyez sur la touche ▲ ou ▼ pour sélectionner **Langue privilégiée**, puis appuyez sur **ENTER**.
- 2 Appuyez sur la touche ▲ ou ▼ pour choisir la langue souhaitée (**Anglais, Espagnol ou Français**), puis appuyez sur **ENTER**.
Appuyez sur la touche **EXIT** pour quitter le menu.
➤ La langue sélectionnée doit faire partie de la liste des langues diffusées.

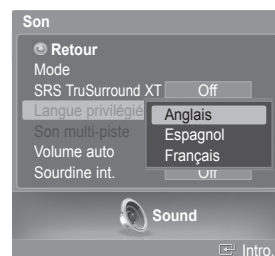

 Appuyer sur la touche **MTS** de la télécommande pour écouter une autre langue que la langue préférée.

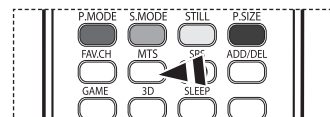

Sélection d'une bande son à canaux multiples (MTS) - Analogique

Selon l'émission que vous écoutez, vous pouvez sélectionner parmi les modes audio Mono, Stéréo ou SAP.

Son multi-piste

- 1 Appuyez sur la touche **MENU**.
Appuyez sur la touche ◀ ou ▶ pour sélectionner **Son**, puis appuyez sur la touche **ENTER**.
Appuyez sur le bouton ▲ ou ▼ pour sélectionner **Son multi-piste**, puis appuyez sur le bouton **ENTER**.
- 2 Appuyez sur le bouton ▲ ou ▼ pour sélectionner le réglage qui vous convient, puis appuyez sur le bouton **ENTER**.
Appuyez sur la touche **EXIT** pour quitter le menu.
 - ♦ Sélectionnez **Mono** pour les chaînes diffusées en monophonie ou si vous éprouvez de la difficulté à recevoir un signal stéréo.
 - ♦ Sélectionnez **Stéréo** pour les chaînes diffusées en stéréophonie.
 - ♦ Sélectionnez **SAP** pour écouter une émission diffusée en mode SAP, habituellement un doublage en langue étrangère.



 Appuyer sur la touche **MTS** de la télécommande pour sélectionner **Mono, Stéréo** ou **SAP**.

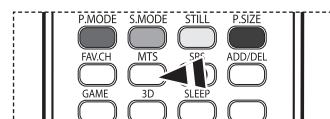

Réglage automatique du volume

Réduit la différence de niveau sonore entre les diffuseurs.

- Appuyez sur la touche **MENU**.
Appuyez sur la touche ◀ ou ▶ pour sélectionner **Son**, puis appuyez sur la touche **ENTER**.
Appuyez sur la touche ▲ ou ▼ pour sélectionner **Volume auto**, puis appuyez sur la touche **ENTER**.
- Appuyez sur la touche ▲ ou ▼ pour sélectionner **Off** ou **On**, puis appuyez sur la touche **ENTER**.
Appuyez sur la touche **EXIT** pour quitter le menu.



Sélection de l'option Sourdine int.

Le son des haut-parleurs du téléviseur est coupé. Cette fonction s'avère utile lorsque les haut-parleurs de la chaîne audio sont utilisés en lieu de ceux du téléviseur.

- Appuyez sur la touche **MENU**.
Appuyez sur la touche ◀ ou ▶ pour sélectionner **Son**, puis appuyez sur la touche **ENTER**.
Appuyez sur le bouton ▲ ou ▼ pour sélectionner **Sourdine int.**, puis appuyez sur le bouton **ENTER**.
- Appuyez sur la touche ▲ ou ▼ pour sélectionner **Off** ou **On**, puis appuyez sur la touche **ENTER**.
Appuyez sur la touche **EXIT** pour quitter le menu.
 - Les sorties audio gauche/droite et les sorties audionumériques (Optical) restent actives.
 - Les boutons **VOL +**, **VOL -**, **MUTE** et **S.MODE** ne fonctionnent pas lorsque la **Sourdine int.** est réglée à Marche.



	Haut-parleurs internes			Sortie audio (sortie optique)			Sortie audio (sortie G/D)		
	TV, AV, S-Vidéo	Composante, PC	HDMI	TV, AV, S-Vidéo	Composante, PC	HDMI	TV, AV, S-Vidéo	Composante, PC	HDMI
Sourdine int. Off	Haut-parleurs accessibles	Haut-parleurs accessibles	Haut-parleurs accessibles	Haut-parleurs accessibles	Haut-parleurs accessibles	Aucune sortie sonore	Aucune sortie sonore	Aucune sortie sonore	Aucune sortie sonore
Sourdine int. On	Aucune sortie sonore	Aucune sortie sonore	Aucune sortie sonore	Son accessible	Son accessible	Aucune sortie sonore	Son accessible	Son accessible	Son accessible
Aucun signal vidéo	Aucune sortie sonore	Aucune sortie sonore	Aucune sortie sonore	Aucune sortie sonore	Aucune sortie sonore	Aucune sortie sonore	Aucune sortie sonore	Aucune sortie sonore	Aucune sortie sonore

Lorsque l'option Sourdine interne est réglée à "On", les paramètres du menu Son ne peuvent être configurés, à l'exception de Son multi-piste.

Suppression des canaux brouillés - Numérique

La fonction Suppression des canaux brouillés permet d'éliminer les canaux brouillés une fois que la programmation automatique est terminée. Elle supprime les canaux brouillés de la liste en syntonisant les canaux numériques. Cette procédure peut prendre de 20 à 30 minutes.

- 1 Appuyez sur la touche **MENU**.
Appuyez sur la touche ◀ ou ▶ pour sélectionner **Chaîne**, puis appuyez sur **ENTER**.
Appuyez sur la touche ▲ ou ▼ pour sélectionner le **Effacer les canaux brouillés**, puis appuyez sur **ENTER**. Cette fonction détecte les canaux brouillés à supprimer de la liste.



Pour arrêter la fonction de recherche des canaux brouillés:

- Appuyez sur la touche ▼ pour choisir **Arrêt**, suivie de la touche **ENTER**.
Appuyez sur la touche ◀ ou ▶ pour choisir **Oui**, suivie de la touche **ENTER**.
- 2 Lorsque la recherche de canaux brouillés est terminée, appuyez sur la touche **ENTER**.
Appuyez sur la touche **EXIT** pour quitter le menu.

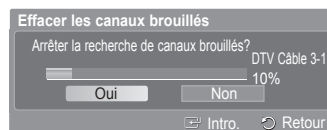
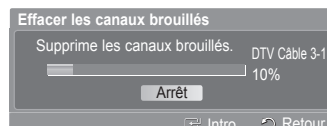

Ajout et suppression de canaux

Il est possible d'ajouter ou de supprimer un canal pour afficher seulement les canaux désirés.

Pour utiliser la fonction Liste des canaux (Channel List), exécuter d'abord la fonction Progr. auto. (voir pages 20 et 21).

- 1 Appuyez sur la touche **MENU**.
Appuyez sur la touche ◀ ou ▶ pour sélectionner **Chaîne**, puis appuyez sur **ENTER**.
Appuyez sur la touche ▲ ou ▼ pour sélectionner le **Liste des canaux**, puis appuyez sur **ENTER**.



- 2 Appuyez sur la touche ▲ ou ▼ pour sélectionner **Ajouté**, puis appuyez sur **ENTER**.



- Appuyer sur les touches ▲/▼/◀/▶ pour sélectionner le canal à ajouter, suivies de la touche **ENTER**.
- Appuyer sur la touche ▲ ou ▼ pour sélectionner **Ajouté**, suivie de la touche **ENTER**. Le symbole  s'affiche devant le numéro du canal correspondant. Appuyer sur la touche ▲ ou ▼ pour choisir **Retour**, suivie de la touche **ENTER** pour revenir en arrière.
 - Tous les canaux ajoutés seront affichés dans le menu **Ajouté**.
- Appuyer sur les touches ▲/▼/◀/▶ pour sélectionner le canal à supprimer, suivies de la touche **ENTER**. Appuyer sur la touche ▲ ou ▼ pour sélectionner **Supprimer**, suivie de la touche **ENTER**. Appuyez sur la touche **EXIT** pour quitter le menu.

- Touche rouge (P.MODE):** Appuyer plusieurs fois sur cette touche pour sélectionner **Liste des canaux**, **Liste des canaux ajoutés** ou **Liste des canaux favorite**.
- Touche verte (S.MODE):** Appuyer pour ajouter tous les canaux supprimés.
- Touche jaune (STILL):** Appuyer pour supprimer tous les canaux en mémoire.



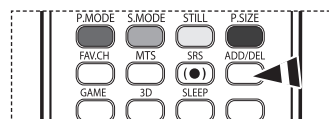

Appuyer sur la touche **ADD/DEL** de la télécommande.
Appuyer sur la touche **CH ^** et **CH v** pour sélectionner le canal à ajouter ou à supprimer, suivie de la touche **ENTER**.



Sélection des canaux favoris

Il est possible de classer les canaux souvent regardés dans la liste de canaux favoris.

- Appuyez sur la touche **MENU**. Appuyez sur la touche ◀ ou ▶ pour sélectionner **Chaîne**, puis appuyez sur **ENTER**. Appuyez sur la touche ▲ ou ▼ pour sélectionner le **Liste des canaux**, puis appuyez sur **ENTER**.
- Appuyez sur la touche ▲ ou ▼ pour choisir **Tout** ou **Ajouté**, puis appuyez sur **ENTER**.
- Appuyer sur les touches ▲/▼/◀/▶ pour sélectionner un canal en tant que canal favori, suivies de la touche **ENTER**. Appuyer sur les touches **CH ^** et **CH v** pour afficher la prochaine page de liste de canaux.
- Appuyer sur la touche ▲ ou ▼ pour sélectionner **Favorite**, suivie de la touche **ENTER**. Le symbole  apparaît en surbrillance et le canal est enregistré comme canal favori. Pour supprimer une sélection de canal favori, appuyer sur la touche **ENTER** jusqu'à ce que le symbole  disparaisse. Appuyez sur la touche **EXIT** pour quitter le menu.
 - Seuls les canaux déjà en mémoire peuvent faire partie de vos canaux favoris.
 - Tous les canaux favoris sont affichés dans le menu **Favorite**.



Pour accéder aux canaux classés dans la liste des canaux favoris, appuyer sur la touche **FAV.CH** de la télécommande.

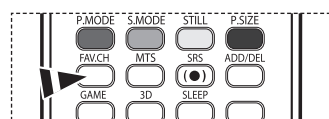
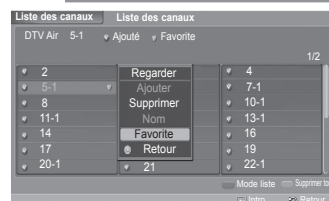

Affichage des listes de canaux

Vous pouvez afficher la liste de tous les canaux, des canaux ajoutés ou des canaux favoris.

- 1 Appuyez sur la touche **MENU**.
Appuyez sur la touche ◀ ou ▶ pour sélectionner **Chaîne**, puis appuyez sur **ENTER**.
Appuyez sur la touche ▲ ou ▼ pour sélectionner le **Liste des canaux**, puis appuyez sur **ENTER**.



- 2 Appuyez sur la touche ▲ ou ▼ pour choisir **Tout** ou **Ajouté**, puis appuyez sur **ENTER**.

Pour naviguer entre tous les canaux, ajouter des canaux ou entre les canaux favoris, appuyer sur la touche rouge (**P.MODE**) de la télécommande.

- ♦ **Touche rouge (P.MODE)** : Appuyer plusieurs fois sur cette touche pour sélectionner **Liste des canaux**, **Liste des canaux ajoutés** ou **Liste des canaux favorite**.



Nom des canaux - Analogique

Les canaux peuvent être identifiés de sorte que leur indicatif d'appel s'affiche chaque fois que le canal est sélectionné.

- 1 Appuyez sur la touche **MENU**.
Appuyez sur la touche ◀ ou ▶ pour sélectionner **Chaîne**, puis appuyez sur **ENTER**.
Appuyez sur la touche ▲ ou ▼ pour sélectionner le **Liste des canaux**, puis appuyez sur **ENTER**.



- 2 Appuyez sur la touche ▲ ou ▼ pour choisir **Tout**, puis appuyez sur **ENTER**.

- 3 Appuyer sur les touches ▲/▼/◀/▶ pour sélectionner le canal à renommer, puis sur **ENTER**.



- 4 Appuyez sur la touche ▲ ou ▼ pour choisir **Nom**, puis appuyez sur **ENTER**.
Appuyez sur la touche ▲ ou ▼ pour sélectionner une lettre, un chiffre ou un blanc.
(Résultats dans cette séquence : A...Z, 0...9, +, -, *, /, blanc).
Appuyez sur la touche ◀ ou ▶ pour passer au champ suivant, qui sera alors sélectionné. Choisissez un deuxième chiffre ou lettre, à l'aide des touches ▲ ou ▼, comme indiqué ci-dessus.

Répétez les étapes ci-dessus pour choisir les trois autres chiffres. Lorsque l'attribution du nouveau nom est terminée, appuyer sur la touche **ENTER** pour attribuer le nouveau nom.

Pour effacer le nouveau nom, appuyez sur la touche ▲ ou ▼ jusqu'à ce qu'un blanc s'affiche.

Appuyez sur la touche **EXIT** pour quitter le menu.

- Le nom des canaux numériques est automatiquement attribué par le système et ne peut être modifié par l'utilisateur.

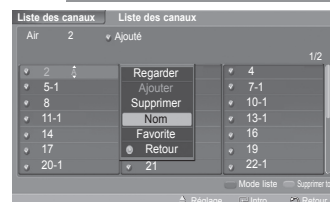

Réglage du mode de liste des canaux par défaut

Il est possible de sélectionner **Tout**, **Ajouter** ou **Favorite** comme liste par défaut à afficher en appuyant sur la touche **CH MGR**.

- 1 Appuyez sur la touche **MENU**.
Appuyez sur la touche ◀ ou ▶ pour sélectionner **Chaîne**, puis appuyez sur **ENTER**.
Appuyez sur la touche ▲ ou ▼ pour sélectionner le **Liste des canaux**, puis appuyez sur **ENTER**.



- 2 Appuyer sur la touche ▲ ou ▼ pour sélectionner le **Mode liste par défaut**, suivie de la touche **ENTER**.
Appuyez sur la touche ▲ ou ▼ pour sélectionner **Tout**, **Aiouté** ou **Favorite**, suivie de la touche **ENTER**.



Appuyez sur la touche **EXIT** pour quitter le menu.

➤ Pour afficher la liste de canaux souhaitée, appuyer sur la touche **CH LIST**.

- ♦ **Tout**: Affiche tous les canaux lorsqu'on appuie sur la touche **CH LIST** de la télécommande.
- ♦ **Aiouté**: Affiche tous les canaux ajoutés lorsqu'on appuie sur la touche **CH LIST** de la télécommande.
- ♦ **Favorite**: Affiche les canaux favoris lorsqu'on appuie sur la touche **CH LIST** de la télécommande.



Appuyer sur la touche **CH LIST** de la télécommande pour afficher les listes de canaux.

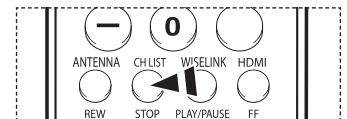

Syntonisation précise des canaux analogiques - Analogique

La fonction de syntonisation précise permet d'optimiser la réception d'un canal.

- 1 Appuyez sur la touche **MENU**.
Appuyez sur la touche ◀ ou ▶ pour sélectionner **Chaîne**, puis appuyez sur **ENTER**.
Appuyez sur la touche ▲ ou ▼ pour sélectionner **Syn. Précise**, puis appuyez sur **ENTER**.



- 2 Appuyez sur la touche ▲ ou ▼. Appuyez sur la touche ◀ ou ▶ pour régler la syntonisation précise.

- 3 Pour mémoriser les réglages de syntonisation précise, appuyez sur **ENTER**.



- 4 Pour réinitialiser la syntonisation, appuyez sur la touche ▲ ou ▼ pour choisir **Régler**, puis appuyez sur **ENTER**.

Appuyez sur la touche ▲ ou ▼ pour choisir **OK** ou **Effacer**, puis appuyez sur **ENTER**.

Appuyez sur la touche **EXIT** pour quitter le menu.

- Seuls les canaux analogiques peuvent être syntonisés de façon précise.
- Le symbole "*" s'affiche en regard du nom des canaux syntonisés.



Contrôle de la puissance du signal numérique - Numerique

Contrairement aux chaînes analogiques, dont la qualité de réception peut varier (d'enneigée à claire), les chaînes numériques (HDTV) offrent soit une réception parfaite, soit aucune réception. Ainsi, contrairement aux chaînes analogiques, vous ne pouvez pas syntoniser de façon précise la réception des chaînes numériques. Cependant, vous pouvez régler votre antenne afin d'améliorer la réception des chaînes numériques disponibles.

- 1 Appuyez sur la touche **MENU**.
Appuyez sur la touche ◀ ou ▶ pour sélectionner **Chaîne**, puis appuyez sur **ENTER**.
Appuyez sur le bouton ▲ ou ▼ pour sélectionner **Puissance signal**, puis appuyez sur le bouton **ENTER**.
- 2 Si l'indicateur de puissance indique que le signal numérique est faible, déplacez votre antenne de manière à augmenter la puissance du signal.
Continuez à régler l'antenne jusqu'à obtenir un signal maximum.
Appuyez sur la touche **EXIT** pour quitter le menu.

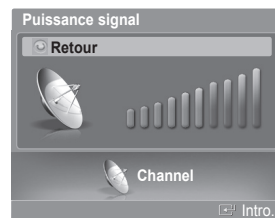

Amplificateur à faible bruit (LNA)

Si le signal d'entrée est faible dans la région où est situé le téléviseur, l'amplificateur à faible bruit peut amplifier celui-ci et ainsi améliorer la réception.

- 1 Appuyez sur la touche **MENU**.
Appuyez sur la touche ◀ ou ▶ pour sélectionner **Chaîne**, puis appuyez sur **ENTER**.
Appuyez sur le bouton ▲ ou ▼ pour sélectionner **AFB**, puis appuyez sur le bouton **ENTER**.
- 2 Appuyez sur la touche ▲ ou ▼ pour sélectionner **Off** ou **On**, puis appuyez sur la touche **ENTER**.
Appuyez sur la touche **EXIT** pour quitter le menu.
 - Si l'image est bruyante lorsque le LNA est activé, il suffit de le désactiver.
 - Le LNA doit être réglé pour chacun des canaux.

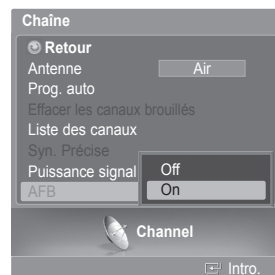

Sélection de la langue des menus

- 1 Appuyez sur la touche **MENU**.
Appuyez sur la touche ◀ ou ▶ pour sélectionner **Configuration**, puis appuyez sur **ENTER**.
Appuyez sur la touche ▲ ou ▼ pour sélectionner **Langue**, puis appuyez sur **ENTER**.
- 2 Appuyez sur la touche ▲ ou ▼ pour sélectionner: **English**, **Español** ou **Français**, puis appuyez sur **ENTER**.
Appuyez sur la touche **EXIT** pour quitter le menu.



Réglage de l'horloge

Pour pouvoir utiliser les différentes fonctions de minuterie du téléviseur, vous devez d'abord régler l'horloge. En outre, vous pouvez afficher l'heure pendant que vous regardez le téléviseur. (Appuyez simplement sur le bouton INFO.)

Option 1: Réglage automatique de l'horloge

L'horloge peut être réglée automatiquement si vous recevez un signal numérique.

- 1 Appuyez sur la touche **MENU**.
Appuyez sur la touche ◀ ou ▶ pour sélectionner **Configuration**, puis appuyez sur **ENTER**.
Appuyez sur la touche ▲ ou ▼ pour sélectionner **Horloge**, puis appuyez sur **ENTER**.
- 2 Appuyez sur le bouton ▲ ou ▼ pour sélectionner **Mode horloge**, puis appuyez sur le bouton **ENTER**.
Appuyez sur le bouton ▲ ou ▼ pour sélectionner **Auto**, puis appuyez sur le bouton **ENTER**.
- 3 Appuyez sur le bouton ▲ ou ▼ pour sélectionner **Fuseau hor.**, puis appuyez sur le bouton **ENTER**.
Appuyez sur le bouton ▲ ou ▼ pour sélectionner le fuseau horaire de votre région (et pour déplacer la sélection vers la zone appropriée, sur la carte des États-Unis), puis appuyez sur le bouton **ENTER**.



[Suite...](#)

- Appuyez sur le bouton ▲ ou ▼ pour sélectionner "H. d'été", puis appuyez sur le bouton **ENTER**.
Appuyez sur la touche ▲ ou ▼ pour sélectionner **Off** ou **On**, puis appuyez sur la touche **ENTER**.
Appuyez sur la touche **EXIT** pour quitter le menu.
 - En fonction de la station émettrice et du signal, il est possible que la fonction de réglage automatique de l'heure ne fonctionne pas correctement. Dans un tel cas, régler l'horloge manuellement.
 - L'antenne ou le câble doit être branché pour que le réglage automatique de l'horloge s'effectue.



Option 2: Réglage manuel de l'horloge

- Appuyez sur la touche **MENU**.
Appuyez sur la touche ◀ ou ▶ pour sélectionner **Configuration**, puis appuyez sur **ENTER**.
Appuyez sur la touche ▲ ou ▼ pour sélectionner **Horloge**, puis appuyez sur **ENTER**.
- Appuyez sur la touche ▲ ou ▼ pour sélectionner **Mode horloge**, puis appuyez sur **ENTER**.
Appuyez sur la touche ▲ ou ▼ pour sélectionner **Manuel**, puis appuyez sur **ENTER**.
- Appuyez sur le bouton ▲ ou ▼ pour sélectionner **Rég. horloge**, puis appuyez sur le bouton **ENTER**.
- Appuyez sur le bouton ◀ ou ▶ pour naviguer entre les paramètres **Mois**, **Jour**, **Année**, **Heure** et **Min**.
Réglez la date et l'heure souhaitées en appuyant sur la touche ▲ ou ▼, puis appuyez sur **ENTER**.
Appuyez sur la touche **EXIT** pour quitter le menu.
 - L'heure s'affiche chaque fois que vous appuyez sur le bouton **INFO**.
 - Vous pouvez régler le mois, le jour, l'année, l'heure et les minutes directement en utilisant les boutons numériques de la télécommande.

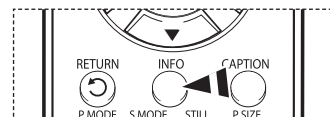

Minuterie d'arrêt automatique

Cette minuterie éteint automatiquement le téléviseur après le délai choisi (30, 60, 90, 120, 150 et 180 minutes).

- Appuyez sur la touche **MENU**.
Appuyez sur la touche ◀ ou ▶ pour sélectionner **Configuration**, puis appuyez sur **ENTER**.
Appuyez sur la touche ▲ ou ▼ pour sélectionner **Mise en veille**, puis appuyez sur **ENTER**.
Le menu **Mise en veille** s'affiche.
- Appuyez sur la touche ▲ ou ▼ pour sélectionner la minute, suivie de la touche **ENTER**.
Pour annuler la mise en veille :
Appuyez sur la touche ▲ ou ▼ pour sélectionner **Off**, suivie de la touche **ENTER**.
Appuyez sur la touche **EXIT** pour quitter le menu.

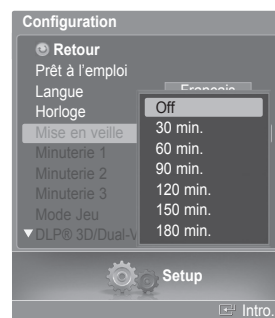

Appuyez plusieurs fois sur la touche **SLEEP** de la télécommande pour sélectionner le délai voulu (de 30 à 180 min.).

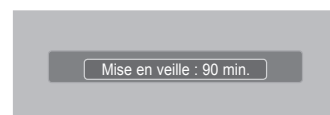
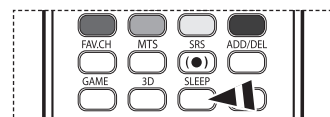

Suite...

Réglage de la minuterie de marche/arrêt

Cette fonction permet d'allumer ou d'éteindre le téléviseur à l'heure voulue.

- 1 Appuyez sur la touche **MENU**.

Appuyez sur la touche ◀ ou ▶ pour sélectionner **Configuration**, puis appuyez sur **ENTER**.

Appuyez sur la touche ▲ ou ▼ pour choisir **Minuterie 1**, **Minuterie 2**, ou **Minuterie 3**, puis appuyez sur **ENTER**.

Le menu **Minuterie 1**, **Minuterie 2**, ou **Minuterie 3** s'affiche.

- 2 Appuyez sur la touche ◀ ou ▶ pour sélectionner l'élément désiré ci-dessous. Appuyez sur ▲ ou ▼ pour ajuster le réglage.

Appuyez sur la touche **EXIT** pour quitter le menu.

- ♦ **Mise en marche**: Sélectionner l'heure, les minutes, **am/pm** et **Désactivé/Activé**. (Pour activer la mise en veille avec le réglage choisi, sélectionner **Activé**).
- ♦ **Arrêt**: Sélectionner l'heure, les minutes, **am/pm** et **Désactivé/Activé**. (Pour activer la mise en veille avec le réglage choisi, sélectionner **Activé**).
- ♦ **Répéter**: Sélectionnez **Une fois**, **Tous les jours**, **Lun~ven**, **Lun~Sam**, **Sam. à dim.**.
- ♦ **Volume**: Sélectionner le niveau sonore désiré.
- ♦ **Contents**: Quand la minuterie ON est activée, il est possible de syntoniser un canal particulier ou lire d'autre type de contenu, comme des photographies ou des fichiers sonores. (Veiller à ce qu'un dispositif USB soit branché au téléviseur.)

➤ Mise hors tension automatique

Quand la minuterie est activée, le téléviseur s'éteindra automatiquement au bout de trois heures si vous n'appuyez sur aucune touche de commande. Cette fonction, qui est disponible seulement quand la minuterie est activée, prévient les surchauffes qui pourraient survenir si le téléviseur reste allumé pendant une longue période.

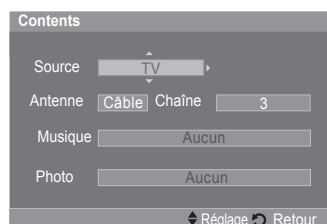
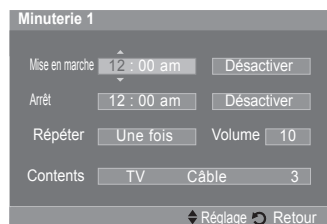

Utilisation du mode Jeu

Lorsqu'une console de jeu, comme PlayStation^{MC} ou Xbox^{MC}, est branchée, la sélection du menu Jeu (Game) permet de vivre une expérience de jeu plus réaliste.

- 1 Appuyez sur la touche **MENU**.

Appuyez sur la touche ◀ ou ▶ pour sélectionner **Configuration**, puis appuyez sur **ENTER**.

Appuyez sur la touche ▲ ou ▼ pour sélectionner le mode **Mode Jeu**, puis appuyez sur la touche **ENTER**.

- 2 Appuyez sur la touche ▲ ou ▼ pour sélectionner **Off**, **Aventure**, **Sports**, ou **Standard**, puis appuyez sur la touche **ENTER**.

Appuyez sur la touche **EXIT** pour quitter le menu.

- ♦ **Off**: Annule le mode Jeu.
- ♦ **Aventure**: Offre des images claires pour la création de zones sombres dans le jeu, comme une caverne ou une chambre.
- ♦ **Sports**: Synchronise l'image et le son dans la création d'images à mouvement rapide des jeux de sport.
- ♦ **Standard**: Fonction d'utilisation générale.

➤ Restrictions en mode Jeu (attention)

- Pour débrancher la console de jeu et brancher un autre appareil externe, désactivez le mode Jeu dans le menu de configuration.
- Si vous affichez le menu TV en mode Jeu, l'écran tremblera légèrement.
- La marque (PS) s'affiche à l'écran, indiquant que le mode Jeu est activé avec la source sélectionnée.

➤ Si le mode jeu est activé

- Le mode Image passera automatiquement à Mode Jeu et les utilisateurs ne pourront pas le changer.
- Le mode Son, du menu Son, sera désactivé. Réglez le son avec l'égaliseur.
- Le mode Rétablir, du menu Son, sera activé. La fonction Rétablir réinitialise les paramètres par défaut de l'égaliseur.
- Le menu Canaux (Channel) est désactivé.

➤ Le mode Jeu n'est pas offert en mode TV.

➤ Si l'image est d'une mauvaise qualité alors qu'un périphérique externe est connecté au téléviseur, vérifiez que le mode Jeu est réglé à "On". Réglez le mode Jeu sur "Off" et connectez des périphériques externes.

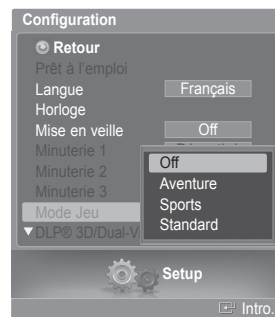

Utilisation de la fonction 3D/Dual-View

Pour plus d'information au sujet de l'utilisation de la 3D/Dual-View,

- Veuillez aller à www.samsung.com → 'PRODUCTS' → 'HDTV' → 'DLP TV'
- Cliquez sur "3D/Dual-View" information

Fonction de contrôle parental (V-Chip)

La fonction V-Chip bloque automatiquement la diffusion d'émissions pouvant ne pas convenir aux enfants. L'utilisateur doit entrer un numéro d'identification personnel (NIP) avant de pouvoir configurer ou modifier les restrictions relatives de la V-Chip.

➤ La fonction de contrôle parental (V-Chip) n'est pas offerte en mode HDMI ou Composant.

Activation/désactivation de la fonction V-Chip

- 1 Appuyez sur la touche **MENU**.
Appuyez sur la touche ◀ ou ▶ pour sélectionner **Configuration**, puis appuyez sur **ENTER**.
Appuyez sur la touche ▲ ou ▼ pour sélectionner **V-Chip**, puis appuyez sur la touche **ENTER**.



- 2 Appuyez sur la touche ▲ ou ▼.
Appuyez sur les touches numériques pour entrer votre NIP actuel à quatre chiffres.
➤ Le NIP par défaut d'un nouveau téléviseur est "0000".

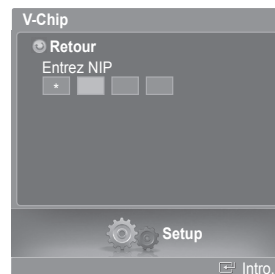

- 3 Le menu **V-Chip** apparaît.
Appuyez sur la touche ▲ ou ▼ pour sélectionner **Blocage V-Chip**. Pour activer la fonction de contrôle parental, appuyez sur la touche **ENTER** de manière que le champ **Blocage V-Chip** soit réglé à **On**. (Appuyer sur le bouton ▲ ou ▼ permutera entre **On** et **Off**.)
Appuyez sur **ENTER**.

Appuyez sur la touche **EXIT** pour quitter le menu.

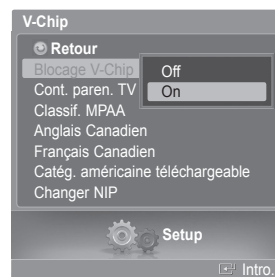

Suite...

Configuration de votre numéro d'identification personnel (NIP)

- 1 Appuyez sur la touche **MENU**.
Appuyez sur la touche ◀ ou ▶ pour sélectionner **Configuration**, puis appuyez sur **ENTER**.
Appuyez sur la touche ▲ ou ▼ pour sélectionner **V-Chip**, puis appuyez sur la touche **ENTER**.
- 2 Appuyez sur la touche ▲ ou ▼.
Appuyez sur les touches numériques pour entrer votre NIP actuel à quatre chiffres.
➤ Le NIP par défaut d'un nouveau téléviseur est "0000".
- 3 Le menu **V-Chip** apparaît.
Appuyez sur la touche ▲ ou ▼ pour sélectionner **Changer NIP**, puis appuyez sur la touche **ENTER**.
- 4 L'écran **Changer NIP** s'affiche. Appuyez sur la touche ▲ ou ▼.
Appuyez sur les touches numériques pour entrer votre NIP actuel à quatre chiffres.
Choisir et saisir quatre chiffres pour le NIP.
Entrez de nouveau le code à 4 chiffres. Le message **Changement de NIP réussi**. est affiché. Votre NIP a été enregistré.
Appuyez sur la touche **EXIT** pour quitter le menu.
➤ Si vous oubliez votre NIP, appuyez sur les touches de la télécommande dans l'ordre suivant pour rétablir le code 0-0-0-0 : **POWER Off** → **MUTE** → **8** → **2** → **4**, **POWER On**.

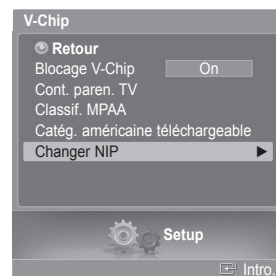
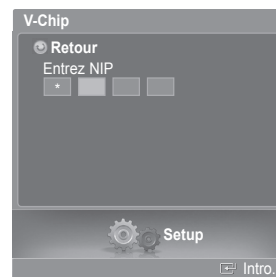

<Pour les modèles aux États-Unis seulement>



<Pour les modèles au Canada seulement>



Suite...

Configuration des restrictions au moyen des classifications de contrôle parental

Premièrement, créer un numéro d'identification personnel (NIP). Activer ensuite la fonction V-Chip. (consulter la section précédente). Le contrôle parental se configure de deux façons : à l'aide du contrôle parental du téléviseur ou à l'aide des classifications de la MPA.

- 1 Appuyez sur la touche **MENU**.
Appuyez sur la touche ◀ ou ▶ pour sélectionner **Configuration**, puis appuyez sur **ENTER**.
Appuyez sur la touche ▲ ou ▼ pour sélectionner **V-Chip**, puis appuyez sur la touche **ENTER**.
- 2 Appuyez sur la touche ▲ ou ▼.
Appuyez sur les touches numériques pour entrer votre NIP actuel à quatre chiffres.
➤ Le NIP par défaut d'un nouveau téléviseur est "0000".
- 3 Le menu **V-Chip** apparaît.
Appuyez sur la touche ▲ ou ▼ pour sélectionner **Cont. paren. TV**, puis appuyez sur la touche **ENTER**.
- 4 La fenêtre **Cont. paren. TV** apparaît à l'écran.
Appuyez sur la touche ▲ ou ▼ pour sélectionner une des six classifications, établies en fonction de l'âge.

- ♦ **TV-Y:** Pour tous les enfants. Émissions spécialement conçues pour un auditoire très jeune, y compris les enfants âgés de deux à six ans.
- ♦ **TV-Y7:** Destiné aux grands enfants. Émissions pouvant contenir de la violence physique modérée ou comique, ou pouvant effrayer les enfants âgés de moins de sept ans.
- ♦ **TV-G:** Public de tous âges. Émissions contenant peu ou pas de violence, aucun langage offensant et peu ou pas de dialogues ou de situations à connotation sexuelle.
- ♦ **TV-PG:** Supervision des parents recommandée. Émissions pouvant contenir du langage grossier peu fréquent, de la violence modérée ainsi que des dialogues et des situations à connotation sexuelle.
- ♦ **TV-14:** Supervision des parents fortement recommandée. Émissions pouvant contenir des thèmes complexes, du contenu sexuel, du langage grossier et de la violence intense.
- ♦ **TV-MA:** Réservé à un auditoire mature. Émissions pouvant contenir des thèmes destinés à un auditoire mature, du langage ordurier, de la violence explicite et des activités sexuelles explicites.

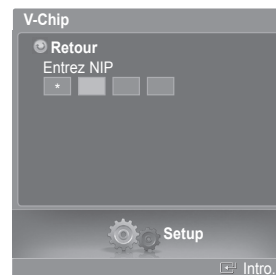

- 5 À ce moment, une des classifications est sélectionnée. Appuyer sur la touche **ENTER**. En fonction de la configuration existante, le symbole "🔒" est sélectionné. (Espace = débloqué, 🔒 = bloqué). Si le symbole "🔒" est sélectionné, appuyer sur la touche **ENTER** pour bloquer ou débloquer la classification. Pour sélectionner une classification différente, appuyer sur la touche ▲ ou ▼ et répéter les étapes.

- | | |
|--------------------------------------|--|
| ♦ FV : Fantastique, violence. | ♦ L : Langage pour adultes. |
| ♦ V : Violence. | ♦ D : Dialogues à connotation sexuelle. |
| ♦ S : Contenu sexuel. | ♦ ALL : Bloquer toutes les classifications. |

- **Perm. Tout**: Appuyez pour déverrouiller toutes les classifications.
- **Blq. Tout**: Appuyez pour verrouiller toutes les classifications.
- Les classifications TV-Y, TV-Y7, TV-G, TV-PG, TV-14 et TV-MA offrent des options supplémentaires.
Voir l'étape suivante pour changer les sous-classifications ci-dessous:
- La fonction V-Chip permet de bloquer automatiquement certaines classifications "plus restrictives". Par exemple, si la classification TV-Y est bloquée, la classification TV-Y7 est automatiquement bloquée. De la même façon, si la classification TV-G est bloquée, toutes les classifications du groupe "jeunes adultes" sont aussi bloquées (TV-G, TV-PG, TV-14 et TV-MA). Les sous-classifications (D, L, S et V) sont regroupées de la même façon. (Consulter la prochaine section.)

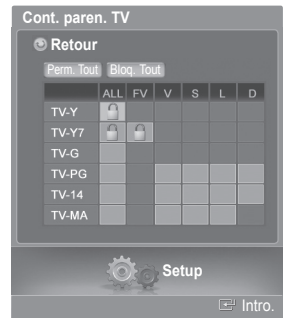

- 6 Configuration des sous-classifications FV, D, L, S et V Pour commencer, sélectionner une des classifications suivantes: TV-Y, TV-Y7, TV-G, TV-PG, TV-14 ou TV-MA (voir l'étape 4) et appuyer sur la touche **ENTER**. Le symbole "🔒" s'affiche pour chaque sous-classification. Lorsque le symbole "🔒" est sélectionné, appuyer sur la touche ► pour accéder à une sous-classification. Appuyer sur la touche **ENTER** pour bloquer la sous-classification. Pour sélectionner une classification différente, appuyer sur la touche ▲ ou ▼ et répéter les étapes.

Appuyer sur la touche ▲ ou ▼ pour sélectionner **Retour**, suivie de la touche **ENTER**.

- La fonction V-Chip bloque automatiquement certaines classifications "plus restrictives". Par exemple, si vous bloquez la sous-classification L sous TV-SP, alors les sous-classifications L sous TV-14 et TV-A sont automatiquement bloquées.
- Ces catégories composent deux grands groupes : "TV-Y" et "TV-Y7" (jusqu'à 7 ans), et "TV-G" à "TV-MA" (tous les autres). Les restrictions applicables à ces deux groupes sont indépendantes: Si une famille compte de très jeunes enfants ainsi que de jeunes adultes, les restrictions doivent être définies séparément.

Configuration des restrictions au moyen des classifications MPAA

Le système de classification MPAA, qui est basé sur les codes établis par la Motion Picture Association of America (MPAA), s'applique surtout aux longs métrages. Lorsque la fonction Blocage puce V est activée, les programmes comportant des restrictions (selon le système de classification MPAA ou les Instructions Télé) sont automatiquement bloqués.

- 7 Appuyez sur la touche ▲ ou ▼ pour sélectionner **Classif. MPAA**, puis appuyez sur la touche **ENTER**.



- 8 La fenêtre **Classif. MPAA** s'affiche. Appuyer sur la touche ▲ ou ▼ pour sélectionner la restriction appropriée. Appuyer sur la touche **ENTER** pour activer la restriction sélectionnée. Le symbole "🔒" s'affiche. Pendant que le symbole "🔒" est sélectionné, appuyer sur la touche **ENTER** pour bloquer ou débloquer la classification.

Appuyer sur la touche ▲ ou ▼ pour sélectionner **Retour**, suivie de la touche **ENTER**.

- | |
|--|
| ♦ G : Public de tous âges (aucune restriction). |
| ♦ PG : Surveillance parentale recommandée. |
| ♦ PG-13 : Supervision des parents fortement recommandée. |
| ♦ R : Restriction. Les enfants de moins de 17 ans devraient être accompagnés d'un adulte. |
| ♦ NC-17 : Non recommandé pour les enfants de moins de 17 ans. |
| ♦ X : Adultes seulement. |
| ♦ NR : Non classé. |

- **Perm. Tout**: Appuyez pour déverrouiller toutes les classifications
- **Blq. Tout**: Appuyez pour verrouiller toutes les classifications.
- La fonction V-Chip bloque automatiquement certaines classifications "plus restrictives". Par exemple, si la classification PG-13 est bloquée, les classifications R, NC-17 et X sont automatiquement bloquées.

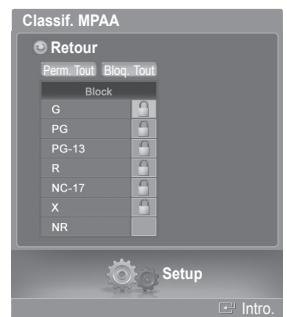

Suite...

Configuration des restrictions au moyen des Anglais canadien (modèles canadiens)

9 Appuyez sur la touche ▲ ou ▼ pour sélectionner **Anglais Canadien**, puis appuyez sur la touche **ENTER**.

10 L'écran **Anglais Canadien** s'affiche.

Appuyez sur la touche ▲ ou ▼ pour entrer une restriction appropriée. Appuyez sur la touche **ENTER** pour activer la restriction sélectionnée. Le symbole "🔒" s'affiche.

Appuyer sur la touche ▲ ou ▼ pour sélectionner **Retour**, suivie de la touche **ENTER**.

- ♦ **C:** Émissions destinées aux enfants de moins de 8 ans.
- ♦ **C8+:** Émissions convenant généralement aux enfants de 8 ans et plus, sans surveillance.
- ♦ **G:** Émissions grand public convenant à tous les auditoires.
- ♦ **PG:** Émissions à surveillance parentale.
- ♦ **14+:** Émissions dont la teneur peut ne pas convenir, en tout ou en partie, aux personnes de moins de 14 ans.
- ♦ **18+:** Émissions pour adultes.

➤ **Perm. Tout:** Appuyez pour déverrouiller toutes les classifications.

Bloq. Tout: Appuyez pour verrouiller toutes les classifications.

➤ La fonction V-Chip bloque automatiquement certaines classifications "plus restrictives". Par exemple, si la classification G est bloquée, les classifications PG, 14+ et 18+ sont automatiquement bloquées.

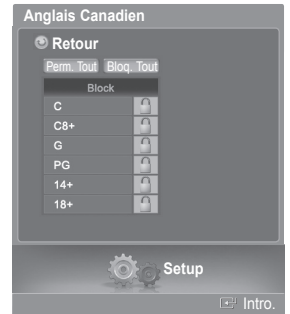

How to Set up Restrictions Using Canadian French (modèles canadiens)

11 Appuyez sur la touche ▲ ou ▼ pour sélectionner **Français Canadien**, puis appuyez sur la touche **ENTER**.

12 L'écran **Français Canadien** s'affiche.

Appuyez sur la touche ▲ ou ▼ pour entrer une restriction appropriée. Appuyez sur la touche **ENTER** pour activer la restriction sélectionnée. Le symbole "🔒" s'affiche.

Appuyer sur la touche ▲ ou ▼ pour sélectionner **Retour**, suivie de la touche **ENTER**.

- ♦ **G:** Général (grand public).
- ♦ **8 ans+:** Émissions non recommandées pour les jeunes enfants.
- ♦ **13 ans+:** Émissions pouvant ne pas convenir aux enfants de moins de 13 ans.
- ♦ **16 ans+:** Émissions ne convenant pas aux enfants de moins de 16 ans.
- ♦ **18 ans+:** Émissions réservées aux adultes.

➤ **Perm. Tout:** Appuyez pour déverrouiller toutes les classifications.

Bloq. Tout: Appuyez pour verrouiller toutes les classifications.

➤ La fonction V-Chip bloque automatiquement certaines classifications "plus restrictives". Par exemple, si la classification 8 ans+ est bloquée, les classifications 13 ans+, 16 ans+ et 18 ans+ sont automatiquement bloquées.

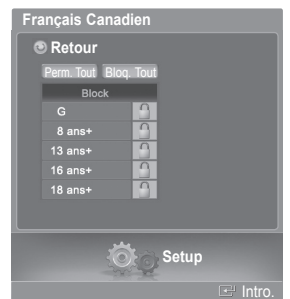

Fonction V-Chip pour les canaux numériques

Il est possible d'utiliser les informations relatives au contrôle parental pour l'écoute de canaux numériques.

- 13 Appuyez sur la touche ▲ ou ▼ pour sélectionner **Catég. américaine téléchargeable**, puis appuyez sur la touche **ENTER**.
- S'il n'est pas possible de télécharger les informations de la station émettrice, le menu **Catég. américaine téléchargeable** est désactivé.
 - Les informations relatives au contrôle parental sont automatiquement téléchargées pendant le visionnement de canaux numériques. Cela peut prendre quelques secondes.
 - Le menu **Catég. américaine téléchargeable** est de nouveau accessible une fois les informations téléchargées de la station émettrice. Cependant, selon les informations de la station émettrice, elle pourrait ne pas être accessible.

- 14 L'écran **Catég. américaine téléchargeable** s'affiche. Appuyez sur la touche ▲ ou ▼ pour entrer une restriction appropriée. Appuyez sur la touche **ENTER** pour activer la restriction sélectionnée. Le symbole "🔒" s'affiche.

Appuyez sur la touche **EXIT** pour quitter le menu.

- **Perm. tout:** Appuyer sur cette touche pour débloquer toutes les classifications.
- **Bloq. tout:** Appuyer sur cette touche pour bloquer toutes les classifications.
- Les niveaux de contrôle parentale varient selon la station émettrice.
- Le nom de menu par défaut et les modifications de catégories américaines téléchargeables varient selon les informations téléchargées.
- Même si l'affichage à l'écran est dans une autre langue, le menu **Catég. américaine téléchargeable** ne s'affiche qu'en anglais.
- La classification permet de bloquer automatiquement certaines classifications plus restrictives.
- Les titres de classification (par exemple : Humor Level) et les classifications (par exemple : DH, MH, H) peuvent varier selon la station émettrice.

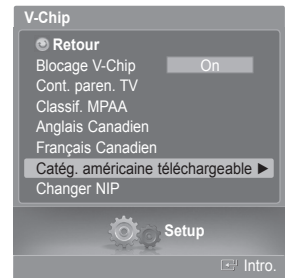

Le nombre de catégories en cours

Le nombre total de catégories

Affichage des sous-titres codés (messages à l'écran) - Digital

La fonction de sous-titrage numérique est compatible avec les canaux numériques.

- Appuyez sur la touche **MENU**.
Appuyez sur la touche ◀ ou ▶ pour sélectionner **Configuration**, puis appuyez sur **ENTER**.
Appuyez sur la touche ▲ ou ▼ pour choisir **Sous-titres**, puis sur **ENTER**.
- Appuyez sur la touche ▲ ou ▼ pour choisir **Sous-titres**, puis sur **ENTER**.
Appuyez sur la touche ▲ ou ▼ pour sélectionner **On**, puis appuyez sur la touche **ENTER**.
- Appuyez sur la touche ▲ ou ▼ pour choisir **Mode ss-titres codés**, puis sur **ENTER**.
Appuyez sur la touche ▲ ou ▼ pour choisir le sous-menu (**Par défaut**, **Service1 à Service6**, **CC1 à CC4** ou **Texte1 à Texte4**), puis sur **ENTER**.
- Appuyez sur la touche ▲ ou ▼ pour choisir **Options de sous-titrage numérique**, puis sur **ENTER**.
 - Les **Options de sous-titrage numérique** sont disponibles uniquement lorsque les paramètres **Par défaut** et **Service1~Service6** peuvent être sélectionnés en **Mode ss-titres codés**.
 - Les paramètres **Service1 à Service6** en mode de sous-titrage numérique ne sont pas toujours accessibles, selon la diffusion.
- Appuyez sur la touche ▲ ou ▼ pour sélectionner l'option de sous-titres souhaitée, puis appuyez sur **ENTER**. Appuyez sur la touche ▲ ou ▼ pour sélectionner les options de sous-menu désirées (voir les options ci-dessous), suivies de la touche **ENTER**.

Appuyez sur la touche **EXIT** pour quitter le menu.

- L'option de sous-titrage dépend du programme diffusé.
- La valeur **Par défaut** correspond à la configuration standard choisie par le fournisseur.
- L'avant-plan et l'arrière-plan ne peuvent être de la même couleur.
- Les paramètres **Opacité avant-plan** et **Opacité arrière-plan** ne peuvent être tous deux réglés sur **Transparent**.

- ♦ **Format**: Cette option englobe **Par défaut**, **Petit**, **Standard** et **Grand**.
- ♦ **Style des polices**: Cette option englobe **Par défaut**, **Style 0 à Style 7**. Vous pouvez choisir le style de police.
- ♦ **Couleur avant-plan**: Cette option englobe **Par défaut**, **Blanc**, **Noir**, **Rouge**, **Vert**, **Bleu**, **Jaune**, **Magenta** et **Cyan**. Vous pouvez choisir la couleur des caractères.
- ♦ **Couleur arrière-plan**: Cette option englobe **Par défaut**, **Blanc**, **Noir**, **Rouge**, **Vert**, **Bleu**, **Jaune**, **Magenta** et **Cyan**. Vous pouvez choisir la couleur arrière-plan des sous-titres.
- ♦ **Opacité avant-plan**: Ces options englobent **Par défaut**, **Transparent**, **Translucide**, **Opacifié** et **Luminescence**. Vous pouvez modifier l'opacité des caractères.
- ♦ **Opacité arrière-plan**: Ces options englobent **Par défaut**, **Transparent**, **Translucide**, **Opacifié** et **Luminescence**. Vous pouvez modifier l'opacité arrière-plan des sous-titres.
- ♦ **Retour par défaut**: Cette fonctionnalité permet de remettre aux paramètres par défaut les options suivantes: **Format**, **Style des polices**, **Couleur avant-plan**, **Couleur arrière-plan**, **Opacité avant-plan** et **Opacité arrière-plan**.

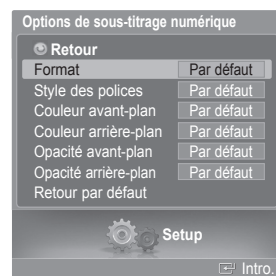

Appuyer plusieurs fois sur la touche **CAPTION** de la télécommande pour sélectionner **On** ou **Off**.

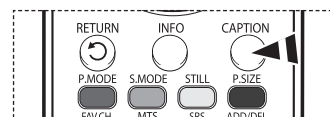

Affichage des sous-titres codés (messages à l'écran) - Analogique

La fonction Sous-titres analogiques fonctionne en mode chaînes RF analogiques ou source externe.
(Selon le signal du diffuseur, la fonction Sous-titres analogiques pourra fonctionner sur les chaînes numériques.)

- 1 Appuyez sur la touche **MENU**.
Appuyez sur la touche ◀ ou ▶ pour sélectionner **Configuration**, puis appuyez sur **ENTER**.
Appuyez sur la touche ▲ ou ▼ pour choisir **Sous-titres**, puis sur **ENTER**.
- 2 Appuyez sur la touche ▲ ou ▼ pour choisir **Sous-titres**, puis sur **ENTER**.
Appuyez sur la touche ▲ ou ▼ pour sélectionner **On**, puis appuyez sur la touche **ENTER**.



- 3 Appuyez sur la touche ▲ ou ▼ pour choisir **Mode ss-titres codés**, puis sur **ENTER**.
Appuyez sur la touche ▲ ou ▼ pour sélectionner le sous-menu (**Par défaut**, **CC1 à CC4** ou **Texte1 à Texte4**), puis sur **ENTER**.
Appuyez sur la touche **EXIT** pour quitter le menu.



- ♦ **CC1**: Sous-titres synchronisés avec la langue initiale. Ces sous-titres s'affichent dans la langue initiale qui doit être synchronisée avec le son, de préférence en fonction d'une trame particulière.
- ♦ **CC2**: Sous-titres non synchronisés. Ce canal transmet des données qui ont pour fonction d'accroître l'information transmise par le programme.
- ♦ **CC3**: Sous-titres synchronisés dans la seconde langue. Données des sous-titres relatives au programme, généralement un sous-titrage dans la seconde langue.
- ♦ **CC4**: Sous-titres non synchronisés. Option semblable à CC2.
- ♦ **Text1**: Premier affichage de texte. Il peut comprendre diverses données qui ne se rapportent pas au programme.
- ♦ **Text2**: Deuxième affichage de texte. Données supplémentaires, qui en général ne se rapportent pas au programme.
- ♦ **Text3/Text4**: Troisième et quatrième services de texte. Ces canaux de données ne sont utilisés que si la largeur de bande de données Texte1 et Texte2 est insuffisante.

-
- La valeur par défaut est le mode de sous-titrage des diffuseurs.
 - La fonction **Sous-titres** n'est pas accessible dans les modes COMPOSANTE, PC et HDMI (DVI).
 - L'option de sous-titrage dépend du programme diffusé.
 - Si le sous-titrage n'est pas accessible, modifier la valeur du paramètre à CC1 et suivantes.



Appuyer plusieurs fois sur la touche **CAPTION** de la télécommande pour sélectionner **On** ou **Off**.

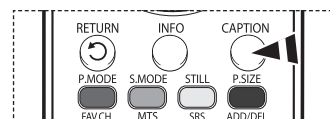

Niveau de transparence

Cette fonction permet de régler la transparence de l'écran du menu.

- 1 Appuyez sur la touche **MENU**.
Appuyez sur la touche ◀ ou ▶ pour sélectionner **Configuration**, puis appuyez sur **ENTER**.

Appuyez sur la touche ▲ ou ▼ pour choisir **Transparence menu**, puis sur **ENTER**.



- 2 Appuyez sur la touche ▲ ou ▼ pour choisir le niveau de transparence, puis sur **ENTER**.
Appuyez sur la touche **EXIT** pour quitter le menu.



Réglage du mode écran bleu

Si le téléviseur ne reçoit aucun signal ou s'il reçoit un signal très faible, un écran bleu remplace automatiquement l'image brouillée. Si vous voulez continuer à voir l'image, vous devez désactiver le mode "Écran Bleu".

- 1 Appuyez sur la touche **MENU**.
Appuyez sur la touche ◀ ou ▶ pour sélectionner **Configuration**, puis appuyez sur **ENTER**.
Appuyez sur la touche ▲ ou ▼ pour sélectionner **Écran Bleu**, puis appuyez sur la touche **ENTER**.

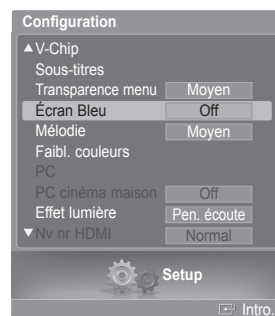

- 2 Appuyez sur la touche ▲ ou ▼ pour sélectionner **Off** ou **On**, puis appuyez sur la touche **ENTER**.

Appuyez sur la touche **EXIT** pour quitter le menu.

- L'écran bleu s'affiche lorsque le téléviseur ne reçoit aucun signal d'un appareil externe, quels que soient les paramètres choisis dans le mode Écran Bleu.



Réglage de la mélodie

La mélodie jouée par le téléviseur à l'allumage et à l'arrêt est configurable.

- 1 Appuyez sur la touche **MENU**.
Appuyez sur la touche ◀ ou ▶ pour sélectionner **Configuration**, puis appuyez sur **ENTER**.
Appuyez sur la touche ▲ ou ▼ pour choisir **Mélodie**, puis sur **ENTER**.
- 2 Appuyez sur la touche ▲ ou ▼ pour sélectionner **Off**, **Basse**, **Moyen**, ou **Haute**, puis appuyez sur la touche **ENTER**.
Appuyez sur la touche **EXIT** pour quitter le menu.

LICENCES DE MARQUES ET LABELS

 Fabriqué sous licence de Dolby Laboratories. "Dolby" et le symbole double D DIGITAL sont des marques de commerce de Dolby Laboratories.

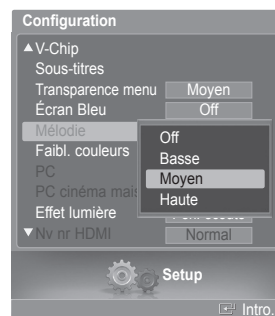
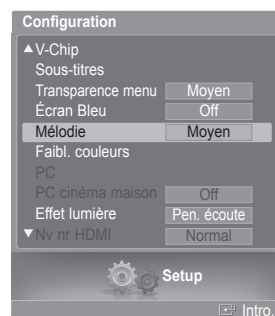

Utilisation de la fonction de correction de la faiblesse chromatique

Cette fonction permet d'ajuster les couleurs rouge, vert et bleu afin de corriger la faiblesse chromatique de l'utilisateur.

- 1 Appuyez sur la touche **MENU**.
Appuyez sur la touche ◀ ou ▶ pour sélectionner **Configuration**, puis appuyez sur **ENTER**.
Appuyez sur la touche ▲ ou ▼ pour sélectionner **Faibl. couleurs**, puis appuyez sur la touche **ENTER**.
- 2 Appuyez sur la touche ▲ ou ▼ pour choisir **Faibl. couleurs**, puis appuyez sur **ENTER**.
- 3 Appuyez sur la touche ▲ ou ▼ pour sélectionner **On**, puis appuyez sur la touche **ENTER**.
- 4 Appuyez sur la touche ▲ ou ▼ pour sélectionner la couleur que vous voulez régler, puis appuyez sur la touche **ENTER**.
Appuyez sur la touche ◀ ou ▶ pour modifier la valeur de la couleur sélectionnée.
➤ Vous pouvez aussi sélectionner ces options (**Rouge**, **Vert** ou **Bleu**) en appuyant sur le bouton ▲ ou ▼.
Appuyez sur la touche **EXIT** pour quitter le menu.

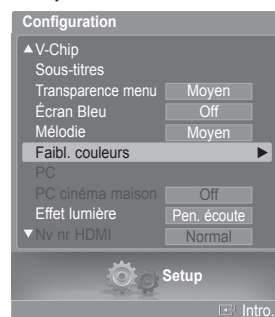

Réglage de l'effet lumineux

Il est possible d'activer ou de désactiver la DEL bleue située sur le devant du téléviseur, selon les circonstances. Cette fonction permet de réaliser des économies d'énergie ou d'éteindre la DEL si elle éblouit.

- 1 Appuyez sur la touche **MENU**.
Appuyez sur la touche ◀ ou ▶ pour sélectionner **Configuration**, puis appuyez sur **ENTER**.
Appuyez sur la touche ▲ ou ▼ pour sélectionner **Effet lumière**, puis appuyez sur la touche **ENTER**.



- 2 Appuyez sur la touche ▲ ou ▼ pour sélectionner **Off**, **Mode veille**, **Pen. écoute** ou **Toujours**, puis appuyez sur la touche **ENTER**.
Appuyez sur la touche **EXIT** pour quitter le menu.

- ♦ **Off**: La DEL bleue est toujours éteinte.
- ♦ **Mode veille**: La DEL bleue s'allume lorsque le téléviseur est en mode de mise en veille et s'éteint lorsque le téléviseur est allumé.
- ♦ **Pen. écoute**: La DEL bleue s'allume lorsque le téléviseur est allumé et s'éteint lorsque le téléviseur est éteint.
- ♦ **Toujours**: La DEL bleue est toujours allumée.

➤ Réglez l'effet lumineux à Off pour réduire la consommation d'énergie.



Réglage du Nv nr HDMI

Utiliser cette fonction lorsque l'écran est trop sombre en mode HDMI. (par l'entrée HDMI pour la plage limitée RVB de 16 à 235).

- 1 Appuyez sur la touche **MENU**.
Appuyez sur la touche ◀ ou ▶ pour sélectionner **Configuration**, puis appuyez sur **ENTER**.
Appuyez sur la touche ▲ ou ▼ pour sélectionner **Nv nr HDMI**, puis appuyez sur la touche **ENTER**.

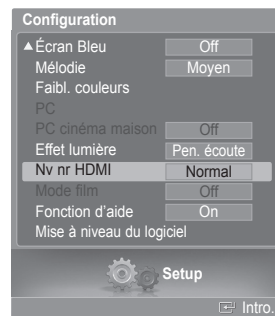

- 2 Appuyez sur la touche ▲ ou ▼ pour sélectionner **Normal** ou **Basse**, puis appuyez sur la touche **ENTER**.

Appuyez sur la touche **EXIT** pour quitter le menu.

➤ Cette fonction n'est activée que lorsque l'entrée externe est branchée à un HDMI (signaux RGB).

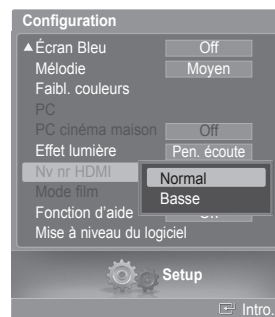

Réglage du mode film - Analogique

Il est possible de détecter et de traiter automatiquement des signaux de film et de régler l'image afin d'obtenir une qualité optimale.

- 1 Appuyez sur la touche **MENU**.
Appuyez sur la touche ◀ ou ▶ pour sélectionner **Configuration**, puis appuyez sur **ENTER**.
Appuyez sur la touche ▲ ou ▼ pour sélectionner **Mode film**, puis appuyez sur la touche **ENTER**.

- 2 Appuyez sur la touche ▲ ou ▼ pour sélectionner **Off** ou **On**, puis appuyez sur la touche **ENTER**.

Appuyez sur la touche **EXIT** pour quitter le menu.

➤ Le mode Film est disponible en modes TV (analogique), AV et S-Vidéo.

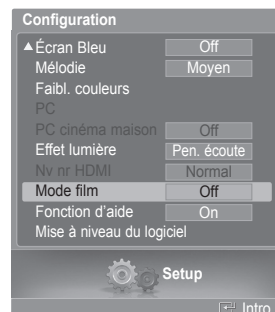

Réglage des fonctions d'aide

Affiche l'aide dans le menu des fonctions.

- 1 Appuyez sur la touche **MENU**.
Appuyez sur la touche ◀ ou ▶ pour sélectionner **Configuration**, puis appuyez sur **ENTER**.
Appuyez sur la touche ▲ ou ▼ pour choisir **Fonction d'aide**, puis sur **ENTER**.

- 2 Appuyez sur la touche ▲ ou ▼ pour sélectionner **Off** ou **On**, puis appuyez sur la touche **ENTER**.

Appuyez sur la touche **EXIT** pour quitter le menu.

➤ Le réglage par défaut de la Fonction d'aide est On.

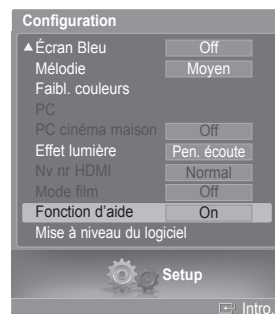

Mise à jour du logiciel

Contactez le centre d'appel Samsung au 1-800-SAMSUNG pour obtenir de l'information sur le téléchargement des mises à jour et sur l'utilisation d'une clé USB. Les mises à jour sont accessibles par le branchement d'une clé USB dans le port USB situé sur le côté du téléviseur.

- 1 Insérer une clé USB contenant la mise à jour du microprogramme dans le port de mise à jour USB situé sur le côté du téléviseur.

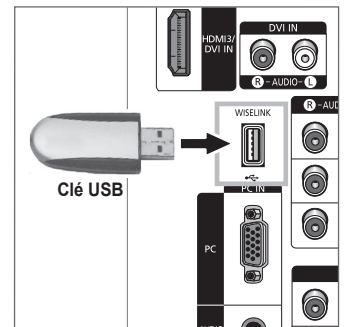

- 2 Appuyez sur la touche **MENU**.
Appuyez sur la touche ◀ ou ▶ pour sélectionner **Configuration**, puis appuyez sur **ENTER**.
Appuyez sur la touche ▲ ou ▼ pour sélectionner **Mise à niveau du logiciel**, puis appuyez sur la touche **ENTER**.
Le message **Recherche du dispositif USB par balayage..... Cela peut prendre jusqu'à 30 secondes.** s'affiche.
Veillez à ne pas débrancher l'alimentation et à ne pas retirer la clé USB pendant l'application des mises à jour.
Le téléviseur s'éteint et se remet en marche automatiquement une fois la mise à jour du microprogramme terminée.
Vérifier la version du microprogramme une fois les mises à jour terminées.
- Le microprogramme et la procédure de mise à jour peuvent varier selon la région et le pays.



Utilisation du téléviseur comme écran d'ordinateur

Configuration du logiciel pour ordinateur (D'après Windows XP)

Les paramètres d'affichage de Windows pour un ordinateur standard sont indiqués ci-dessous. Cependant, les paramètres réels de l'ordinateur peuvent différer en fonction de la version de Windows et de la carte graphique utilisée. Même si l'affichage diffère, les paramètres de base s'appliquent dans la grande majorité des cas. Sinon, contactez le fabricant de l'ordinateur ou votre détaillant Samsung.

- 1 Premièrement, cliquer sur **Panneau de configuration** dans le menu Démarrer de Windows.
- 2 Lorsque la fenêtre du panneau de configuration s'affiche, cliquer sur **Apparence et thèmes**. La boîte de dialogue du même nom s'affiche.
- 3 Cliquer sur **Affichage** pour afficher la boîte de dialogue du même nom.
- 4 Cliquer sur l'onglet **Paramètres** de la boîte de dialogue Affichage.

Réglage idéal: 1920 x 1080 pixels

Si la boîte de dialogue comporte une option de fréquence de rafraîchissement verticale, la valeur appropriée est 60 ou 60 Hz. Sinon, cliquer sur **OK** et quittez la boîte de dialogue.

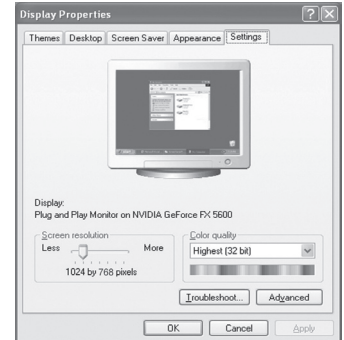

Modes d'affichage

Si le signal en provenance du système équivaut au mode de signal standard, l'affichage s'ajuste automatiquement. Si le signal n'équivaut pas au mode de signal standard, consulter le manuel d'utilisation de la carte vidéo pour régler le mode. Sinon, il est possible qu'il n'y ait pas d'affichage vidéo. L'image à l'écran a été optimisée en usine pour les modes d'affichage ci-dessous.

Signal vidéo	Résolution (Pixels x lignes)	Fréquence horizontale [KHz]	Fréquence verticale [Hz]	Polarité horizontale	Polarité verticale
IBM	640 x 350	31.46	70.08	P	N
	720 x 400	31.46	70.08	N	P
	640 x 480	31.46	59.94	N	N
VESA	640 x 480	35.00	70.00	P	P
		37.86	72.80	N	N
		37.50	75.00	N	N
	800 x 600	37.87	60.31	P	P
		43.75	70.00	P	P
		48.07	72.18	P	P
		46.87	75.00	P	P
	1024 x 768	48.36	60.00	N	N
		56.47	70.06	N	N
		57.67	72.00	P	P
		79.99	75.02	P	P
	1152 x 864	53.70	60.00	N	P
		63.00	70.00	N	P
		64.87	72.00	N	P
		67.50	75.00	P	P
	1280 x 960	60.00	60.00	P	P
		69.93	70.00	P	P
		72.07	72.00	P	P
		75.23	75.00	N	P
	1280 x 1024	63.98	60.02	P	P
		74.62	70.00	N	N
		76.82	72.00	N	N
		79.97	75.02	P	P
	1920 x 1080	66.58	60.00	P	N

Entrée HDMI/DVI

Signal vidéo	Résolution (Pixels x lignes)	Fréquence horizontale [KHz]	Fréquence verticale [Hz]	Polarité horizontale	Polarité verticale
IBM	640 x 350	31.47	70.00	P	N
	720 x 400	31.47	70.00	N	P
CEA-861B	640 x 480	31.47	60.00	N	N
	800 x 600	37.88	60.00	P	P
	1024 x 768	48.36	60.00	N	N
	1280 x 1024	63.98	60.00	P	P
	1920 x 1080	67.50	60.00	P	N

(N: négative / P: positive)

- Si le téléviseur est utilisé comme écran d'ordinateur, la palette de couleurs 32 bits est prise en charge.
- L'affichage de l'ordinateur peut varier selon le fabricant et la version de Windows installée. Consulter le mode d'emploi de l'ordinateur concernant son branchement à un téléviseur.
- Si les options de fréquence verticale et horizontale sont offertes, sélectionner une fréquence verticale de 60 Hz et une fréquence horizontale de 66,58 kHz.
- Dans certains cas, des signaux anormaux (comme des barres) peuvent apparaître à l'écran du téléviseur lorsque l'ordinateur est éteint (ou débranché). Le cas échéant, appuyer sur la touche **SOURCE** de la télécommande ou sur la touche **SOURCE** du panneau latéral pour passer en mode VIDÉO. S'assurer en outre que l'ordinateur est branché.

Configuration du téléviseur par l'ordinateur

Réglages automatiques

Utiliser la fonction de réglage automatique pour que le téléviseur règle automatiquement les signaux vidéo reçus de l'ordinateur. En outre, cette fonction syntonise automatiquement les réglages et ajuste les valeurs et les positions de la fréquence.

➤ En premier lieu, passer en mode **PC**.

- 1 Appuyez sur la touche **MENU**.
Appuyez sur la touche ◀ ou ▶ pour sélectionner **Configuration**, puis appuyez sur **ENTER**.
Appuyez sur la touche ▲ ou ▼ pour sélectionner **PC**, puis appuyez sur la touche **ENTER**.



- 2 Appuyez sur la touche ▲ ou ▼ pour sélectionner **Réglage Auto**, puis appuyez sur la touche **ENTER**.
Le message **Réglage auto. en cours Attendez, s'il vous plait.** s'affiche et les réglages automatiques de l'image sont activés.



Réglage de la qualité de l'écran

La fonction de réglage de la qualité de l'image supprime ou réduit les parasites. Si la syntonisation précise ne suffit pas à supprimer les parasites, réglez la fréquence le mieux possible puis recommencez la syntonisation précise. Une fois les parasites réduits, reprenez le réglage de l'image de façon à bien centrer celle-ci sur l'écran.

➤ En premier lieu, passer en mode **PC**.

- 3 Appuyez sur la touche ▲ ou ▼ pour sélectionner **Verrouiller l'image**, puis appuyez sur la touche **ENTER**.

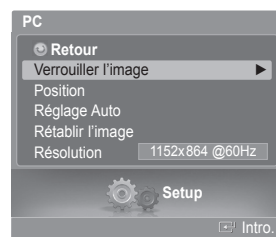

- 4 Appuyez sur le bouton ▲ ou ▼ pour sélectionner **Grain** ou **Affiné**, puis appuyez sur le bouton **ENTER**.
Appuyez sur la touche ◀ ou ▶ pour régler la qualité de l'écran, suivie de la touche **ENTER**.

➤ L'utilisation de cette fonction peut modifier la largeur de l'image. Au besoin, régler la position au centre.

- 5 Sélectionnez **Retour** en appuyant sur la touche ▲ ou ▼, puis appuyez sur **ENTER** pour revenir au menu précédent.

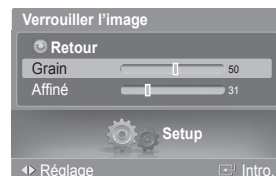

Suite...

Repositionnement de l'image

Après avoir branché l'ordinateur sur le téléviseur, si nécessaire vous pouvez régler la position de l'image.

➤ En premier lieu, passer en mode **PC**.

6 Appuyez sur la touche ▲ ou ▼ pour sélectionner **Position**, puis appuyez sur la touche **ENTER**.

7 Appuyer sur la touche ▲ ou ▼ pour ajuster la position verticale de l'image.
Appuyer sur la touche ◀ ou ▶ pour ajuster la position horizontale de l'image.
Appuyez sur la touche **ENTER**.

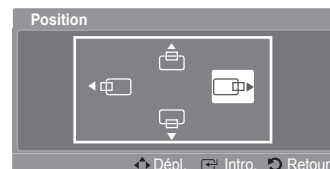
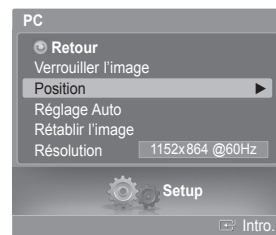

Réinitialisation des réglages de l'image

Vous pouvez remplacer les réglages antérieurs par les réglages par défaut de l'usine.

➤ En premier lieu, passer en mode **PC**.

8 Appuyez sur la touche ▲ ou ▼ pour sélectionner **Rétablir l'image**, puis appuyez sur la touche **ENTER**.

9 Le message **Mise à jour de l'image complétée** s'affiche.



Affichage de la résolution actuelle

Vous pouvez obtenir l'information sur la résolution de votre ordinateur.

➤ En premier lieu, passer en mode **PC**.

10 Appuyez sur la touche ▲ ou ▼ pour sélectionner **Résolution**.
L'information sur la résolution sera affichée à l'écran.

Appuyez sur la touche **EXIT** pour quitter le menu.

➤ Pour changer la résolution, reportez-vous aux page 60.

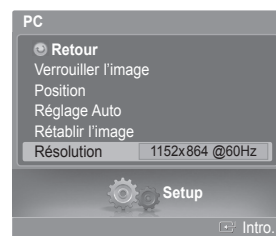

Redimensionnement de l'image (mode PC)

Vous pouvez sélectionner le format d'image que vous préférez.

- 1 Appuyez sur la touche **MENU**.
Appuyez sur **ENTER** pour choisir **Image**.
Appuyez sur la touche **▲** ou **▼** pour sélectionner **Format**, puis appuyez sur la touche **ENTER**.

- 2 Appuyez sur la touche **▲** ou **▼** pour sélectionner le format que vous préférez, puis appuyez sur la touche **ENTER**.

Appuyez sur la touche **EXIT** pour quitter le menu.

- ♦ **Large TV**: Règle l'image en format Large TV.
- ♦ **Large PC**: Règle l'image en format Large PC.
- ♦ **4:3**: Règle l'image en format 4:3.

 Appuyer plusieurs fois sur la touche **P.SIZE** de la télécommande pour changer le format de l'image.

➤ **Large PC**: Le réglage de la position ( ) et de la taille de l'image () sont accessibles en appuyant sur la touche **▲/▼/◀/▶**.

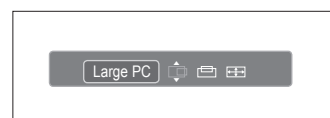
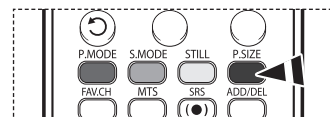
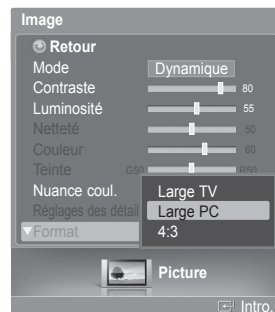
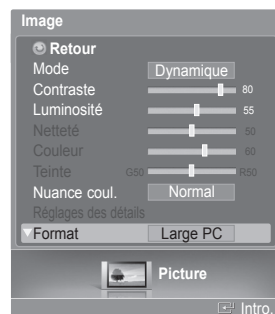

Réglage du PC cinéma maison

Il est possible de visualiser des images de qualité supérieure en configurant l'écran en mode PC. En activant la fonction PC cinéma maison, il est possible de configurer le DNIe et les réglages détaillés (lorsque le mode Image est réglé à Standard ou Film, comme en mode PC).

- 1 Appuyez sur la touche **MENU**.
Appuyez sur la touche **◀** ou **▶** pour choisir **Configuration**, puis sur **ENTER**.
Appuyez sur la touche **▲** ou **▼** pour choisir **PC cinéma maison**, puis sur **ENTER**.

- 2 Appuyez sur la touche **▲** ou **▼** pour sélectionner **Off** ou **On**, puis appuyez sur la touche **ENTER**.

Appuyez sur la touche **EXIT** pour quitter le menu.

➤ Cette fonction n'est accessible qu'en mode PC.



Utilisation de la fonction WISELINK

Cette fonction permet de regarder des fichiers de photos (JPEG) et d'écouter des fichiers sonores(MP3) sauvegardés sur un dispositif à mémoire de grande capacité (MSC) USB.

- 1 Appuyez sur la touche power de la télécommande ou sur le panneau latéral.
- 2 Branchez un dispositif USB contenant des fichiers JPEG et/ouMP3 à la prise WISELINK (priseUSB) sur le côté du téléviseur.

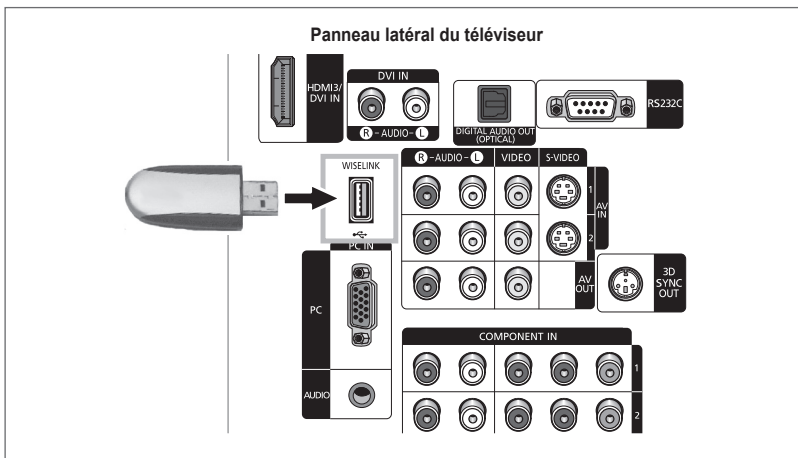

- • Si vous passez en mode WISELINK et qu'aucun dispositif USB n'est branché. Le message "Aucun dispositif connecté" s'affiche. Le cas échéant, connectez le dispositif USB, quittez l'écran en appuyant sur la touche **WISELINK** de la télécommande et entrez dans l'écran WISELINK de nouveau.
- Les fichiers de photos et de son doivent porter des noms en anglais, français ou espagnol. Dans le cas contraire, il est impossible de les lire. Remplacez les noms des fichiers par des noms en anglais, français ou espagnol si nécessaire.
- Les noms des dossiers et des fichiers ne pas dépasser 128 caractères. Si le nombre de caractères est dépassé, ils ne fonctionneront pas.
- Le système de fichiers ne prend en charge que FAT16/32.
- **Certains types d'appareil-photo numériques USB et appareils audio peuvent ne pas être compatibles avec ce téléviseur.**
- WISELINK est compatible uniquement avec le dispositif à mémoire de grande capacité (MSC)USB. Le MCS est un dispositif de transport de gros volumes de données à mémoire de grande capacité. Parmi les MSC, mentionnons les clés USB et les lecteurs de carte Flash.
- Avant de brancher le dispositif à votre téléviseur, veillez à sauvegarder vos fichiers pour éviter tout dommage ou perte de données. SAMSUNG décline toute responsabilité pour toute perte de données ou tout fichier endommagé.

Utilisation de la touche de la télécommande dans le menu WISELINK

Touche	Actions
	Déplacer le curseur et choisir un élément.
	Choisir l'élément sélectionné..
	Faire passer ou interrompre un diaporama ou un fichier MP3.
	Retourner au menu précédent.
	Arrêter la fonction en cours et revenir au menu de haut niveau précédent.
	Activer diverses fonctions à partir des menus Photo et Musique.
	Arrêter le diaporama en cours ou le fichier MP3.
	Page arrière ou suivante (élément de liste fichiers)

Utilisation du mode WISELINK

- 1 Appuyez sur la touche **MENU**.
Appuyez sur la touche ◀ ou ▶ pour sélectionner **Application**, puis appuyez sur **ENTER**.
Appuyez sur la touche ▲ ou ▼ pour sélectionner **WISELINK**, puis appuyez sur la touche **ENTER**.
- 2 Appuyez sur la touche ▲ ou ▼ pour sélectionner le dispositif à mémoire USB correspondant, puis appuyez sur la touche **ENTER**.
 - Le menu **WISELINK** s'affiche de manière différente selon le dispositif à mémoire USB branché au téléviseur.
- 3 Appuyez sur la touche ◀ ou ▶ pour choisir **Photo**, **Music** ou **Setup**, puis sur **ENTER**.
Pour quitter le mode **WISELINK**, appuyez sur la touche **WISELINK** de la télécommande.

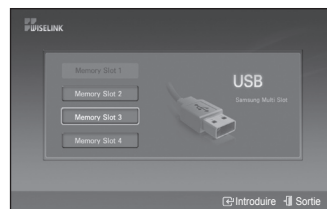
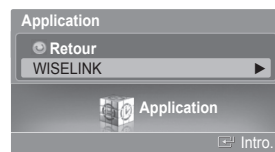

Appuyer sur la touche **WISELINK** de la télécommande pour activer le mode **WISELINK**.

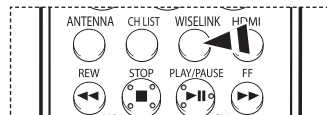

À l'aide de la liste PHOTO (JPEG)

Vous pouvez reproduire de différentes façons les fichiers JPEG mémorisés dans un dispositif à mémoire.

- 1 En mode **WISELINK**, sélectionner un dispositif de mémoire installé. (Consulter la page 65)
- 2 Appuyer sur **ENTER** pour choisir **Photo**.
Les fichiers JPEG et dossiers existants s'affichent.

- 3 Appuyez sur les touches ▲/▼/◀/▶ pour sélectionner un fichier, puis appuyez sur la touche **ENTER**.
 - Appuyez sur la touche au-dessus d'une icône de photo pour montrer la photo présentement choisie en plein écran.
 - Appuyer sur la touche **INFO** et sélectionnez **View** pour regarder une photo à sa taille d'origine.
 - Appuyez sur la touche au-dessus d'une icône de dossier pour montrer les fichiers JPEG qu'il contient.
 - Lorsque l'affichage est en mode plein écran, vous pouvez voir une autre photo du même dossier à l'aide des touches ◀ ou ▶.
 - Appuyer sur la touche **PLAY/PAUSE** lorsqu'une icône de photographie est sélectionnée pour lancer un diaporama.

Pour quitter le mode **WISELINK**, appuyez sur la touche **WISELINK** de la télécommande.

- Le changement de photo peut prendre quelques secondes parce que le fichier doit être chargé. L'icône  s'affiche.
- Ce menu ne présente que les fichiers dont l'extension est jpeg (ou jpg). Les fichiers d'autres formats, comme gif ou tiff, ne seront pas affichés.
- Quinze photos miniatures sont affichées par page.
- Les vignettes sont numérotées de gauche à droite et du haut vers le bas, de 1 à 15.
- Les dossiers sont affichés en premier et sont suivis de tous les fichiers JPEG dans le dossier en cours. Les dossiers et les fichiers JPEG sont classés en ordre alphabétique.
- Si la photo est affichée en plein écran, il est possible d'effectuer un zoom avant et arrière ou de faire tourner la photo à l'écran. (Reportez-vous aux pages 69 à 70)
- L'affichage des fichiers JPEG sous forme d'images miniatures nécessite du temps.
- Le mode **WISELINK** de cet appareil prend en charge les fichiers JPG d'une résolution allant jusqu'à 8 000 x 8 000 pixels. Pour les fichiers JPG progressifs ou les fichiers dont la taille est supérieure à 8 Mb, la photo ne sera affichée qu'en format miniature. Le message **Mode non pris en charge** s'affiche lorsqu'un fichier JPEG progressif est sélectionné pour l'affichage. Le message **Fichier trop grand pour le décodage** s'affiche si un fichier dont la taille est supérieure à 8 Mb est sélectionné.



 : icône de dossier

 : icône de photo

 : passer à l'icône de dossier de l'étape précédente



Appuyer sur la touche **WISELINK** de la télécommande pour activer le mode **WISELINK**.

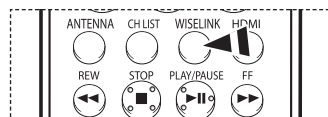

Suite...

Menu des options

Diaporama:

Démarre un diaporama.

(Consulter "Visualiser un diaporama" à la page 67)

Rotation:

Il est possible de faire tourner les images en mode plein écran.

La rotation des images s'effectue dans l'ordre suivant : 90°, 180°, 270° et 0° (position d'origine).

(Consulter "Rotation" à la page 69)

Zoom:

Il est possible de zoomer les images en mode plein écran.

Les zooms sur images s'effectuent dans l'ordre X2, X4 et X1 (dimension d'origine).

(Consulter "Zoom avant" à la page 70)



Visualiser un diaporama

1 En mode **WISELINK**, sélectionner un dispositif de mémoire installé. (Consulter la page 65)

2 Appuyer sur **ENTER** pour choisir **Photo**.
Les fichiers JPEG et dossiers existants s'affichent.

3 Appuyer sur la touche **INFO** pour afficher l'option (**Afficher, Diaporama**).

4 Appuyez sur la touche **▲** ou **▼** pour sélectionner **Diaporama**, puis appuyez **ENTER**.

- Slide show displays all JPEG files in the selected folder at a pre-set speed.
- Durant le diaporama, les fichiers sont présentés en ordre à partir du fichier affiché.
- Il est possible de lire les fichiers MP3 automatiquement au cours du diaporama si la fonction Musique de fond par défaut est réglée à On. Pour activer cette fonction, les fichiers MP3 et autres fichiers de photos doivent se trouver dans le même dossier du dispositif à mémoire.
- Pour passer plusieurs fois le diaporama, modifier les réglages selon les instructions de la page 72.
- Appuyer sur la touche **PLAY/PAUSE** lorsqu'une icône de photographie est sélectionnée pour lancer un diaporama.

5 Appuyez sur la touche **INFO** durant le diaporama pour régler l'option (**Vitesse diaporama, Fond musical act./dés., Sélection musique de fond, Liste**).

6 Appuyez sur la touche **▲** ou **▼** pour sélectionner l'option, puis appuyez sur la touche **ENTER**.

Pour quitter le mode **WISELINK**, appuyez sur la touche **WISELINK** de la télécommande.

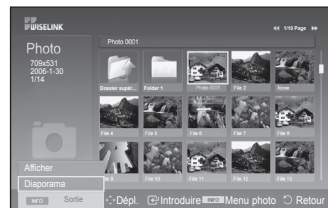

Appuyer sur la touche **WISELINK** de la télécommande pour activer le mode **WISELINK**.

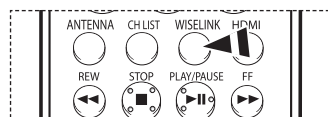

Suite...

Utilisation du menu durant un diaporama

Vitesse diaporama:

Permet de déterminer la vitesse du diaporama.

Chaque fois que la touche **ENTER** est enfoncée, la vitesse de défilement change.

(Rapide → Lent → Normal)

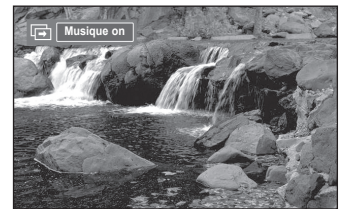
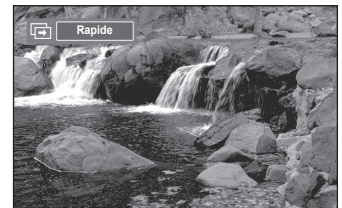

Fond musical act./dés.:

Indiquez si vous voulez lire un fichier M'P3 durant un diaporama.

Chaque fois que la touche **ENTER** est enfoncée, l'activation de la musique de fond change.

(Musique on → Musique off)

Sélection musique de fond:

Pendant que le diaporama défile en mode lent, les fichiers MP3 et les dossiers du même répertoire s'affichent.

Sélectionner un dossier en appuyant sur la touche ▲ ou ▼ et appuyer sur la touche **ENTER**.

Le dossier choisi est mis en surbrillance.

Appuyez de nouveau sur la touche **RETURN** pour retourner à l'écran diaporama.

La musique de fond choisie joue.

- Si vous désactivez la musique de fond, même si les réglages de cette dernière sont fixés, il n'y aura pas de musique.

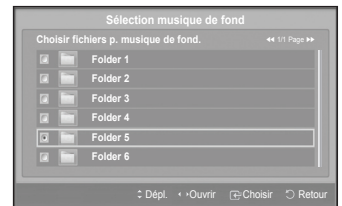

Liste:

Les fichiers JPEG et les dossiers existants s'affichent. Pour quitter le mode **WISELINK**, appuyer sur la touche **WISELINK** de la télécommande. Appuyer sur la touche **WISELINK** pour passer à l'écran **WISELINK** afin de sélectionner une autre carte de mémoire.

- Lorsqu'on choisit un fichier de photos, l'information connexe est affichée du côté gauche dans l'écran du téléviseur, comme la résolution, la date de modification et l'ordre du fichier dans le répertoire en cours.

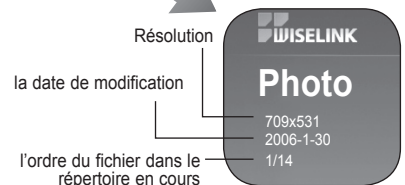

Suite...

Rotation

- 1 En mode **WISELINK**, sélectionner un dispositif de mémoire installé. (Consulter la page 65)
- 2 Appuyer sur **ENTER** pour choisir **Photo**.
Les fichiers JPEG et dossiers existants s'affichent.



- 3 Appuyez sur les touches ▲/▼/◀/▶ pour sélectionner un fichier, puis appuyez sur la touche **ENTER**.
Appuyez sur la touche au-dessus d'une icône de photo pour montrer la photo présentement choisie en plein écran.

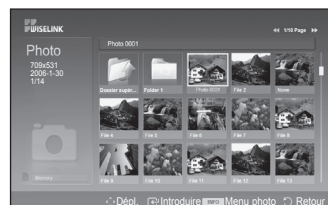

- 4 Appuyez sur la touche **INFO** pour afficher l'option (**Diaporama, Rotation, Zoom**).
Appuyez sur la touche ▲ ou ▼ pour sélectionner **Rotation**, puis appuyez sur la touche **ENTER**.

Chaque fois que la touche **ENTER** est enfoncée, la photo effectue une rotation.
(90° → 180° → 270° → 0°)

- Il est impossible d'effectuer une rotation directe entre 90 et 270 degrés.
- Lorsqu'une photo est en rotation, il se peut que le contour de la photo n'apparaisse pas à l'écran.



Pour quitter le mode **WISELINK**, appuyez sur la touche **WISELINK** de la télécommande.

- Le fichier de rotation n'est pas sauvegardé.



Appuyer sur la touche **WISELINK** de la télécommande pour activer le mode **WISELINK**.

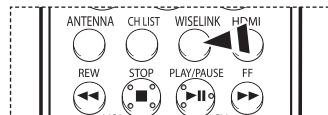

Icônes d'information sur les fonctions du diaporama (affichées dans l'angle supérieur gauche de l'écran)

Icône	Affichage en cours	Fonction
	Rotating (90°)	Pour faire tourner la photo de 90 degrés
	Rotating (180°)	Pour faire tourner la photo de 180 degrés
	Rotating (270°)	Pour faire tourner la photo de 270 degrés
	Rotating (0°)	Pour rétablir la position initiale

Suite...

Zoom avant

- 1 En mode **WISELINK**, sélectionner un dispositif de mémoire installé. (Consulter la page 65)
- 2 Appuyer sur **ENTER** pour choisir **Photo**.
Les fichiers JPEG et dossiers existants s'affichent.



- 3 Appuyez sur les touches ▲/▼/◀/▶ pour sélectionner un fichier, puis appuyez sur la touche **ENTER**.
Appuyez sur la touche au-dessus d'une icône de photo pour montrer la photo présentement choisie en plein écran.



- 4 Appuyez sur la touche **INFO** pour afficher l'option (**Slide Show, Rotate, Zoom**).
Appuyez sur la touche ▲ ou ▼ pour sélectionner **Zoom**, puis appuyez sur la touche **ENTER**.

Chaque fois que la touche **ENTER** est enfoncée, la taille de la photo augmente.
(x2 → x4 → x1)

- x2: zoom avant de la photo x2
- x4: zoom avant de la photo x4
- x1: rétablit l'image à sa taille initiale

Pour déplacer la photo agrandie vers le haut, vers le bas, à gauche ou à droite, appuyez sur les touches ▲/▼/◀/▶.

Pour quitter le mode **WISELINK**, appuyez sur la touche **WISELINK** de la télécommande.

➤ Le fichier agrandi n'est pas sauvegardé.



Appuyer sur la touche **WISELINK** de la télécommande pour activer le mode **WISELINK**.

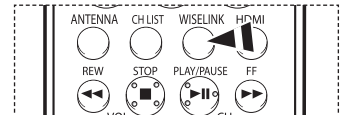

Icônes d'information sur la fonction zoom (affichées dans l'angle supérieur gauche de l'écran)

Icône	Affichage en cours	Fonction
	Zoom (x 2)	Zoom avant de la photo x2
	Zoom (x 4)	Zoom avant de la photo x4
	Zoom (x 1)	Rétablit l'image à sa taille initiale

Utiliser la liste de pièces musicales (MP3)

Il existe plusieurs méthodes de lecture des fichiers MP3 mémorisés dans un dispositif à mémoire.

- 1 En mode **WISELINK**, sélectionner un dispositif de mémoire installé. (Consulter la page 65)
- 2 Appuyez sur la touche ◀ ou ▶ pour sélectionner **Music**, puis appuyez **ENTER**.
Les fichiers MP3 et les dossiers existants s'affichent.



- 3 Appuyer sur la touche ▲ ou ▼ pour sélectionner un fichier à lire, suivie de la touche **ENTER**.
 - Si la touche **ENTER** est enfoncée pendant qu'un fichier musical est en surbrillance, ce fichier passe immédiatement en mode lecture.
 - Si la touche **ENTER** est enfoncée pendant qu'un dossier est en surbrillance, les fichiers musicaux qu'il contient s'affichent.
 - Pour sélectionner un fichier sur la page suivante, appuyez sur la touche **REW** ou **FF**.

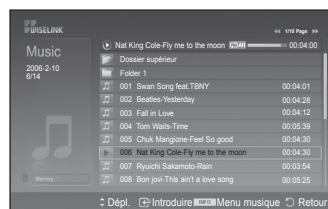

- 4 Pour sélectionner tous les fichiers, appuyer sur la touche **INFO** pour afficher le menu Musique (Music).
Appuyer sur la touche ▲ ou ▼ pour choisir **Play All Files**, suivie de la touche **ENTER**.
Tous les fichiers MP3 enregistrés dans le même dossier seront lus.
 - Pour lire plusieurs fois les fichiers, consulter la page 72 pour modifier le réglage.

: icône de dossier

: Icône Liste de fichiers musicaux

: passer à l'icône de dossier de l'étape précédente

- 5 Lorsqu'un fichier MP3 est en mode lecture, appuyez sur la touche **PLAY/PAUSE** pour arrêter momentanément la lecture.
Appuyez sur la touche **STOP** pour arrêter la lecture.

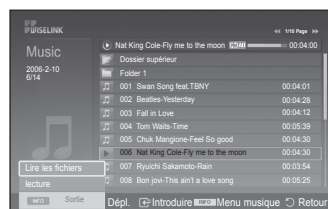

Pour quitter le mode **WISELINK**, appuyez sur la touche **WISELINK** de la télécommande.

➢ Ce menu ne présente que les fichiers dont l'extension est mp3. Les fichiers comportant d'autres extensions ne sont pas affichés, même s'ils sont mémorisés sur le même dispositif à mémoire.

- Le fichier sélectionné est affiché dans le haut de l'écran avec sa durée.
- Pour régler le volume sonore, appuyez sur la touche **VOL+** ou **VOL-** de la télécommande. Pour couper le son, appuyez sur la touche **MUTE** de la télécommande.
- Les touches **FF** et **REW** ne fonctionnent pas pendant la lecture du fichier. Si on appuie sur celles-ci, la lecture arrête.



Appuyer sur la touche **WISELINK** de la télécommande pour activer le mode **WISELINK**.

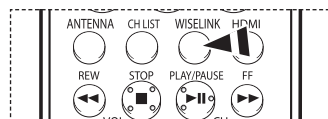

Icônes d'information sur les fonctions de fichiers musicaux (affichées dans l'angle supérieur gauche de l'écran)

Icône	Affichage en cours	Fonction
	(Musique) Répéter tout	Répète la lecture de tous les fichiers musicaux dans le dossier.
	(Musique) Tout	Une lecture de tous les fichiers musicaux dans le dossier.
	(Musique) Une répétition	La lecture d'un fichier musical est répétée.
	(Musique) Un	Un fichier musical est lu une seule fois.
	(Musique) Lecture/ Pause	Appuyer sur la touche PLAY/PAUSE de la télécommande pendant que la musique est en cours de lecture. La musique est interrompue et le texte 'Lecture' s'affiche en haut de l'écran.
	(Musique) Arrêt	Appuyer sur la touche STOP de la télécommande lorsque la musique est interrompue. La musique reprend et le texte 'Arrêt' s'affiche en haut de l'écran.

Menu de configuration

Le menu de configuration affiche les paramètres d'utilisateur du menu WISELINK.

- 1 En mode **WISELINK**, sélectionner un dispositif de mémoire installé. (Consulter la page 65)
- 2 Appuyez sur la touche ◀ ou ▶ pour sélectionner **Configuration**, puis appuyez sur **ENTER**. Le menu **Configuration** apparaît.
- 3 Appuyez sur la touche ▲ ou ▼ pour sélectionner l'élément souhaité, puis appuyez sur la touche **ENTER**.
- 4 Appuyez sur la touche ▲ ou ▼ pour sélectionner l'option, puis appuyez sur la touche **ENTER**.

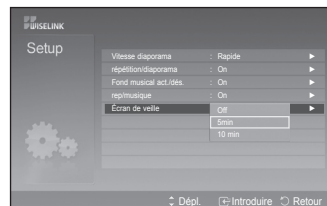
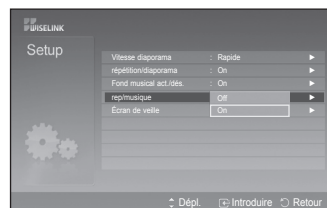
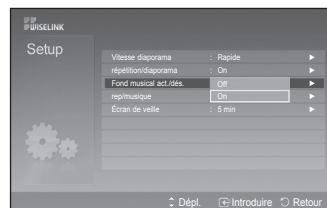
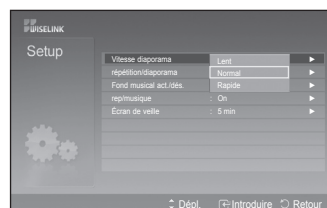
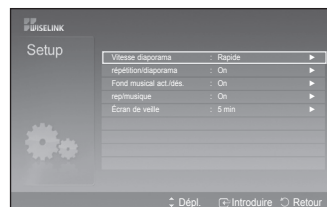

Vitesse diaporama:

Permet de commander la vitesse du diaporama.

Vous pouvez choisir **Lent**, **Normal** ou **Rapide**.

répétition/diaporama:

- **Off**: Pour quitter le diaporama. Pour retourner au menu Photo lorsque tous les fichiers du dossier ont été affichés.
- **On**: Reprend le diaporama depuis le début lorsque tous les fichiers du dossier ont été affichés.

Fond musical act./dés.:

Pour lire un fichier MP3 pendant un diaporama.

Vous pouvez choisir Musique **Off** ou Musique **On**.

rep/musique :

Pour faire lire à nouveau la musique lorsque tous les fichiers MP3 du dossier en cours ont été lus.

Vous pouvez sélectionner **Off** ou **On**.

- **Off**: Pas de reprise de la lecture des fichiers musicaux.
- **On**: Lit plusieurs fois un fichier musical ou tous les fichiers musicaux.

Écran de veille:

Pour régler la durée jusqu'à ce que l'économiseur d'écran s'active lorsqu'aucune touche n'est enclenchée.

Vous pouvez sélectionner **Off** (ne pas utiliser), **5 min** ou **10 min**.

- Pour éviter une brûlure d'écran, la valeur par défaut de la durée de fonctionnement de l'économiseur d'écran est réglée à 5 minutes. L'utilisateur peut sélectionner **Off** (désactivé), 5 min ou 10 min, selon le besoin.

Pour quitter le mode **WISELINK**, appuyez sur la touche **WISELINK** de la télécommande.



Appuyez sur la touche **WISELINK** de la télécommande pour activer le mode **WISELINK**.

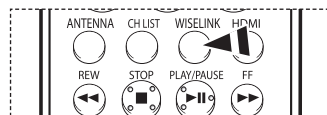

Identification des problèmes

Le tableau ci-dessous dresse la liste des problèmes courants et suggère des solutions.

Si aucun de ces conseils ne permet de corriger le problème, contactez un centre de service Samsung autorisé.

Problème	Solution possible
Image de mauvaise qualité.	<ul style="list-style-type: none"> - Essayez une autre chaîne. - Réorientez l'antenne. - Vérifiez les connexions de tous les câbles.
Son de mauvaise qualité.	<ul style="list-style-type: none"> - Essayez une autre chaîne. - Réorientez l'antenne.
Pas d'image ni de son.	<ul style="list-style-type: none"> - Essayez une autre chaîne. - Appuyez sur la touche SOURCE. - Vérifiez si le téléviseur est branché.. - Vérifiez les connexions d'antenne. - Veiller à ce que la touche MUTE ne soit pas enclenchée.
Pas de son ou le son est trop faible au volume maximum	En premier lieu, vérifier le volume des appareils branchés au téléviseur (récepteur numérique, lecteur DVD, câblodélecteur, magnétoscope, etc.). Régler ensuite le volume du téléviseur en conséquence.
Défilement vertical de l'image.	Vérifiez toutes les connexions.
Fonctionnement anormal du téléviseur.	Débranchez le téléviseur pendant 30 secondes, rebranchez-le et rallumez-le.
Le téléviseur ne s'allume pas.	Vérifiez si la prise électrique fonctionne.
La télécommande fonctionne mal.	<ul style="list-style-type: none"> - Remplacer les piles de la télécommande. - Nettoyer l'extrémité supérieure de la télécommande (hublot de transmission). - Vérifier les bornes des piles. - Appuyer sur la touche TV pour régler la télécommande au mode TV. - Vérifier qu'il y a des piles dans la télécommande. - Vérifiez que les bornes + et - des piles sont insérées correctement.
Problème d'écran en diffusion numérique.	Vérifier la puissance du signal numérique et l'entrée de l'antenne.
L'image est trop pâle ou trop foncée.	<ul style="list-style-type: none"> - Régler la luminosité et le contraste. - Utilisez la syntonisation fine.
Les qualités visuelles des chaînes numériques varient.	<p>Les qualités visuelles des chaînes numériques peuvent varier selon la méthode de production utilisée à l'origine (analogique ou numérique).</p> <ul style="list-style-type: none"> - Si, à l'origine, l'émission a été tournée en numérique, cela permettra d'obtenir une émission de plus grande qualité visuelle. - Si l'émission a été originalement réalisée en mode analogique : L'émission numérique affichée à l'écran sera donc une émission analogique ayant été convertie. La qualité visuelle est de calibre SD(Standard Definition).
Bien que l'indicateur indique une émission en haute définition, la qualité de l'image n'est pas satisfaisante.	<p>Le message HD (haute définition) qui s'affiche lorsqu'on change de canal ou lorsqu'on appuie sur la touche Information de la télécommande signifie que le canal sélectionné est un canal numérique.</p> <p>Si la station convertit un signal analogique en un signal numérique pour ensuite le diffuser, la qualité de l'image obtenue pourrait donc ne pas être parfaite.</p>

- L'affichage des téléviseurs à DLP est composé d'un grand nombre de petits points lumineux appelés pixels. À l'occasion, ces pixels peuvent devenir visibles à l'écran.

Remplacement de la lampe

Pourquoi remplacer la lampe?

- La lampe de téléviseur à projection a une durée utile limitée. Pour préserver la qualité de l'image, il faut remplacer la lampe régulièrement. Une fois la lampe remplacée, l'écran redeviendra aussi brillant et précis qu'un neuf.

Quand faut-il remplacer la lampe?

- La lampe doit être remplacée quand l'écran devient plus foncé, moins précis ou quand les trois voyants à l'avant du téléviseur (TIMER, LAMP, & STAND BY/TEMP (MINUTERIE, LAMPE et TEMPÉRATURE)) clignotent.

Vérifications à faire avant de remplacer la lampe

- La lampe de rechange doit avoir le même numéro de code et être du même type que la lampe à remplacer.
- Le type de la lampe est indiqué sur le côté droit du téléviseur. Il est aussi indiqué sur le boîtier de la lampe.
- Après avoir vérifié le numéro de code de la lampe, transmettez celui-ci au magasin où vous avez acheté le téléviseur ou à un centre de service Samsung.

Attention

- Utilisez une lampe portant le numéro de code indiqué afin de ne pas endommager le téléviseur.
- Éteignez le téléviseur et attendez trente minutes avant de remplacer la lampe afin de la laisser refroidir.
- Ne touchez pas la partie en verre de la lampe à mains nues et n'introduisez pas d'objets dans l'écran protecteur de la lampe, cela peut entraîner une mauvaise qualité de l'image, un choc électrique ou un incendie.
- Évitez de mettre la lampe usagée près d'objets inflammables ou de la laisser à la portée des enfants.
- Assurez-vous de brancher ce téléviseur directement dans une prise c.a. murale. Si le téléviseur est branché dans un câblesélecteur ou une autre source, il ne pourra refroidir de façon appropriée.

➤ Pour remplacer la lampe, vous aurez besoin d'un tournevis de 15 cm (5,91 po) et d'une paire de gants.

- 1 Débranchez le téléviseur et retirez la vis avec le tournevis. (La lampe est située sur le côté du téléviseur.)

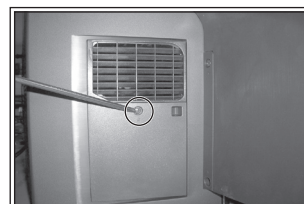

- 2 Enlevez le boîtier de la lampe.



- 3 Pousser sur la pince et faites descendre le support à ampoule.

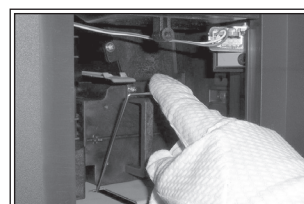
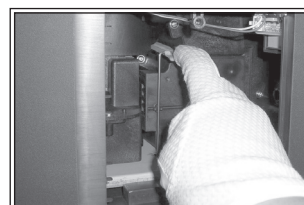
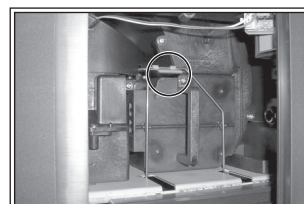

Suite...

- 4 Saisir la poignée et la tirer pour séparer l'ampoule du moteur.
- ● Utiliser une ampoule de remplacement de même type.
 - Après avoir remplacé l'ampoule, aligner son couvercle sur l'onglet et serrer les vis.
 - Le téléviseur ne s'allume pas si le couvercle de l'ampoule n'est pas bien fermé (ce qui active le circuit de protection).

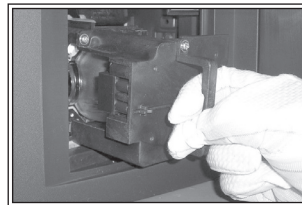
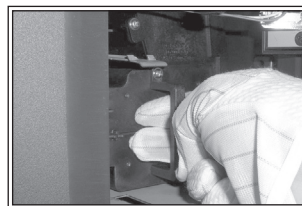

Nettoyage et entretien du téléviseur

Suivez ces instructions pour obtenir des performances optimales avec votre téléviseur.

Installation

- N'installez pas le téléviseur dans un endroit excessivement chaud, froid, humide ou poussiéreux.
- N'installez pas le téléviseur près d'appareils à moteur électrique car ceux-ci peuvent générer des champs électromagnétiques causant des interférences.
- N'obstruez pas les orifices d'aération et évitez d'installer le téléviseur sur une surface non rigide comme du tissu ou du papier.
- Installez le téléviseur à la verticale uniquement.

Liquides

- Ne manipulez pas de liquides près ou au-dessus du téléviseur. Tout liquide renversé sur l'appareil pourrait causer de graves dommages.

Boîtier

- N'ouvrez jamais le téléviseur et évitez de toucher aux pièces internes.
- Nettoyez le téléviseur avec un chiffon propre et sec. N'utilisez jamais de l'eau, des nettoyants liquides, des cires ou des produits chimiques.
- Pour avoir une qualité d'image optimale, ne pas placer d'éléments sur le dessus du téléviseur.
- Ce téléviseur à DLP projette l'image sur un grand écran au moyen d'un système optique. Ne déposez le téléviseur face contre le sol, car des matières étrangères pourraient s'insinuer à l'intérieur du téléviseur et l'endommager.

Température

- Si vous transférez rapidement le téléviseur d'un endroit froid à un endroit chaud, débranchez-le et attendez au moins deux heures avant de l'utiliser pour permettre l'évaporation de la condensation.

Utilisation du téléviseur à l'étranger

Si vous prévoyez utiliser le téléviseur dans un pays autre que celui où vous l'avez acheté, informez-vous du système de télédiffusion qui y est en vigueur. Un téléviseur conçu pour un système donné pourrait ne pas fonctionner correctement avec un autre système en raison des différences de fréquences des chaînes.

Fiche technique

Les descriptions et caractéristiques figurant dans ce manuel sont offertes à titre d'information seulement. Elles sont susceptibles de modifications sans préavis.

Modèle	HL-T5076S	HL-T5676S	HL-T6176S
Taille de l'écran (en diagonal)	127,00 cm	142,24 cm	154,94 cm
Consommation	230 W		
Résolution PC	1920 x 1080 à 60 Hz		
Son (sortie)	10W		
Dimension (l x L x P)	45,5 x 30,3 x 11,4 pouces (1 156 x 771 x 291 mm)	50,7 x 33,3 x 11,4 pouces (1 290 x 847 x 291 mm)	55,1 x 35,8 x 12,3 pouces (1 400 x 910 x 313.4 mm)
Poids	62,8 lb (28,5 kg)	67,9 lb (30,8 kg)	74,5 lb (33,8 kg)
Environnement d'utilisation Température pour le fonctionnement Niveau d'humidité relative pour le fonctionnement Température pour l'entreposage Niveau d'humidité pour l'entreposage	10 à 40 °C (50 à 104 °F) 10 à 80 %, sans condensation - 20 °C à 45 °C (- 4 °F à 113 °F) 5 à 95%, sans condensation		

- Appareil numérique de catégorie B.
- Sous réserve de modifications du design et des caractéristiques sans avis préalable.
- Pour la source d'alimentation, consulter l'étiquette apposée sur le produit.



Contact SAMSUNG WORLD-WIDE

If you have any questions or comments relating to Samsung products, please contact the SAMSUNG customer care center.

Communiquez avec SAMSUNG WORLD-WIDE

Pour toute question ou commentaire se rapportant aux produits Samsung, veuillez communiquer avec le centre de service à la clientèle SAMSUNG..

Country	Customer Care Center ☎	Web Site	Address
CANADA	1-800-SAMSUNG (7267864)	www.samsung.com/ca	Samsung Electronics Canada Inc., Customer Service 55 Standish Court Mississauga, Ontario L5R 4B2 Canada
			Samsung Electronique Canada Inc., Service à la Clientèle 55 Standish Court Mississauga, Ontario L5R 4B2 Canada
U.S.A	1-800-SAMSUNG (7267864)	www.samsung.com	Samsung Electronics America, Inc. 105 Challenger Road Ridgefield Park, NJ 07660-0511