

SAMSUNG

HCM4215W/HCM4216W
HCM422W/HCM5525W
HCM653W/HCM553W
HCL473W/HCL4715W
PCL545R/PCL5415R

TÉLÉVISEUR À RÉTROPROJECTION



**Guide de
l'utilisateur**

Attention! Consignes de sécurité importantes

ATTENTION

RISQUE DE CHOC ÉLECTRIQUE.
NE PAS OUIRIR.

ATTENTION: POUR RÉDUIRE LE RISQUE DE CHOC ÉLECTRIQUE, NE PAS ENLEVER LA PARTIE SUPÉRIEURE (OU LA PARTIE ARRIÈRE) DE L'APPAREIL. CET APPAREIL NE CONTIENT PAS DE PIÈCES RÉPARABLES PAR L'UTILISATEUR. FAITES TOUJOURS APPEL À DU PERSONNEL QUALIFIÉ POUR LES RÉPARATIONS.

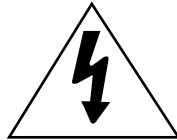

Ce symbole avertit l'utilisateur de la présence d'une tension dangereuse non isolée à l'intérieur de l'appareil. Tout contact avec les pièces intérieures de l'appareil peut s'avérer dangereux.



Ce symbole avertit l'utilisateur de la présence de directives importantes d'utilisation et d'entretien dans la documentation accompagnant cet appareil.

Remarque à l'intention de l'installateur du système de télévision par câble (CATV): Cette note est conçue pour rappeler à l'installateur du système de télévision par câble que l'article 820-40 du CNE (section 54 du Code national de l'électricité, partie 1) dans son paragraphe sur la mise à la terre, précise que la masse du câble doit être raccordée au système de mise à la terre du bâtiment, aussi proche que possible du point d'entrée du câble.

Attention: Le règlement de la Commission Fédérale américaine de la communication stipule que toute modification du matériel risque d'annuler le droit de l'utilisateur de l'utiliser.

Attention: Les modifications apportées à cet appareil qui ne sont pas conformes aux règlements de la CSA (Association canadienne de normalisation) pourraient annuler le droit qu'un utilisateur possède de faire fonctionner cet appareil certifié par la CSA.

Caution: to prevent electric shock, match the wide blade of plug to the wide slot, and fully insert the plug.

Attention: pour éviter les chocs électriques, introduire la lame la plus large de la fiche dans la borne correspondante de la prise et pousser jusqu'au fond.

Important: Un tribunal fédéral a statué que l'enregistrement non autorisé d'émissions de télévision avec droits d'auteur constitue une violation des lois sur les droits d'auteur. Il existe aussi des émissions de télévision canadiennes avec droits d'auteur et l'enregistrement de ces émissions en entier ou en partie constitue une violation de ces droits.

Afin de réduire le risque d'incendie ou de choc électrique, évitez d'exposer cet appareil à la pluie ou à l'humidité.

Merci d'avoir choisi un produit Samsung

Merci d'avoir choisi un produit Samsung! Votre nouveau téléviseur Samsung est un appareil à la fine pointe de la technologie. Ses menus à l'écran et ses sous-titres codés font de ce téléviseur l'un des produits les plus attrayants de sa catégorie. Nous sommes fiers de vous offrir un produit pratique et fiable dont vous pourrez profiter de l'utilisation pour nombreuses années à venir.

Consignes de sécurité importantes

 Faites preuve de prudence lorsque vous utilisez votre téléviseur couleur. Pour réduire le risque d'incendie, de choc électrique et d'autres blessures, observez ces consignes de sécurité lorsque vous installez, utilisez et entretenez votre appareil.

- Lisez toutes les consignes de sécurité et de fonctionnement avant d'utiliser votre appareil.
- Conservez toutes les consignes de sécurité et les instructions pour le fonctionnement aux fins de référence ultérieure.
- Tenez compte de tous les avertissements qui figurent sur l'appareil et dans le manuel de l'utilisateur.
- Observez toutes les instructions d'emploi de l'appareil.
- Débranchez le téléviseur couleur de la prise murale avant de le nettoyer. N'utilisez pas de nettoyeurs liquides ou en aérosol. Nettoyez l'appareil avec un linge humide.
- N'ajoutez aucun accessoire ni aucune pièce à votre téléviseur sans avoir reçu l'approbation du fabricant. De tels ajouts risquent d'occasionner des incendies, des chocs électriques ou d'autres blessures.
- N'utilisez pas votre téléviseur à proximité d'une source d'eau, par exemple près d'une baignoire, d'un lavabo, d'un évier de cuisine, d'une cuve de lessivage ou d'une piscine etc.
- Ne placez pas votre téléviseur sur un chariot, une étagère, un trépied, une table ou un support instable. Le téléviseur pourrait tomber et risquer de blesser sérieusement un enfant ou un adulte. En outre, l'appareil pourrait être gravement endommagé. N'utilisez qu'un chariot, étagère, trépied, table ou support recommandé par le fabricant ou vendu avec le téléviseur. Suivez les instructions prescrites par le fabricant pour le montage et utilisez le support de montage recommandé par le fabricant. Si l'appareil est monté sur un chariot, déplacez ce dernier avec le plus grand soin. Évitez les arrêts et les départs brusques et méfiez-vous des irrégularités du sol qui pourraient faire renverser l'appareil.
- Prévoyez un niveau d'aération adéquat. L'appareil comporte des fentes d'aération qui le protègent d'un risque de surchauffe. Ces ouvertures ne doivent pas être obstruées. Ne placez jamais votre appareil sur un lit, un divan, un tapis ou toute autre surface similaire. Ne le placez pas près d'un radiateur ou d'une source de chaleur. Si vous placez le téléviseur sur une tablette ou un support à livres, veillez à ce que l'aération soit adéquate et observez les instructions du fabricant pendant le montage.
- Branchez votre téléviseur uniquement à la source d'alimentation prescrite sur l'étiquette. Si vous n'êtes pas certain de la tension utilisée dans votre maison, veuillez consulter votre marchand ou la compagnie d'électricité locale.
- Utilisez uniquement une prise polarisée ou mise à la terre. Pour votre sécurité, ce téléviseur est muni d'un cordon c.a. polarisé muni d'une fiche ayant une lame plus large que l'autre. Cette fiche ne pourra être insérée que d'une seule façon dans la prise. Si vous êtes incapable d'insérer la fiche complètement dans la prise, veuillez l'inverser et essayez de nouveau. Si la fiche ne rentre pas toujours, communiquez avec un électricien afin de remplacer votre prise.



- Protégez le cordon d'alimentation. Les cordons d'alimentation devraient être placés de sorte que personne ne risque de marcher dessus ou qu'ils ne soient pas coincés entre divers objets. Il faut aussi veiller à la protection de la fiche, de la prise et du point de sortie du cordon.
- Durant un orage ou lorsque le téléviseur est laissé sans surveillance et qu'il n'est pas utilisé pendant de longues périodes, débranchez le téléviseur de la prise murale et débranchez l'antenne ou le système de câblodistribution. Vous réduirez ainsi les risques que votre appareil soit endommagé par des éclairs et des pointes de tension du cordon d'alimentation.
- Évitez les lignes électriques aériennes. Il ne faut pas installer une antenne extérieure à proximité de lignes électriques aériennes, d'une ligne ou d'un circuit d'éclairage où un contact pourrait se produire. Lors de l'installation de l'antenne extérieure, procédez avec une extrême prudence car un contact avec ces lignes ou circuits électriques pourrait s'avérer fatal.
- Ne surchargez pas les prises murales ou les prises de courant intégrales afin d'éviter un risque d'incendie ou de choc électrique.
- N'introduisez jamais d'objets à travers les ouvertures de l'appareil car ils pourraient toucher des pièces sous tension ou endommager des pièces. Ne renversez jamais de liquide sur le téléviseur.

- Si une antenne extérieure ou un système de câblodistribution est raccordé à votre appareil, assurez-vous que l'antenne ou le système de télévision par câble a été mis à la terre de façon correcte afin d'éviter une surcharge électrique ou une charge électrostatique. La section 810 du code national de l'électricité, ANSI/NFPA 70-1984, donne des informations au sujet de la mise à la terre de la tige d'antenne et des éléments de support, de la mise à la terre du câble d'entrée par une unité de décharge d'antenne, de la taille des câbles de mise à la terre, de l'endroit où placer l'unité de décharge d'antenne, des raccordements aux électrodes de mise à la terre et des spécifications sur les électrodes de mise à la terre.

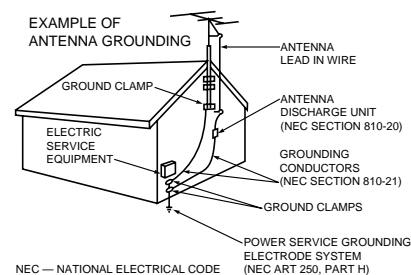

- Ne tentez pas de réparer le téléviseur vous-même. Débranchez l'appareil de la prise murale et faites toujours appel à du personnel qualifié dans les situations suivantes:
 - Lorsque la fiche ou le cordon d'alimentation a été endommagé.
 - Lorsqu'un liquide a été renversé ou que des objets sont tombés à l'intérieur de l'appareil.
 - Si l'appareil a été exposé à la pluie ou à l'eau.
 - Si l'appareil ne fonctionne pas normalement après avoir suivi les instructions d'utilisation.
 - Si l'appareil est tombé ou si le coffret a été endommagé.
 - Si votre appareil est affecté par une baisse de rendement.
- Si vous réglez l'appareil vous-même, ne réglez que les commandes indiquées dans le manuel de l'utilisateur. Le réglage des autres boutons peut causer des dommages importants qui nécessitent des réparations importantes de la part d'un technicien qualifié pour remettre l'appareil en bon état de fonctionnement.
- Lorsque vous avez besoin de pièces de rechange, il faut s'assurer que le technicien a bien utilisé les pièces de rechange recommandées par le fabricant ou des pièces possédant les mêmes caractéristiques que la pièce d'origine. Une substitution non autorisée peut entraîner un risque d'incendie, de choc électrique ou d'autres dangers.
- Suite à la réparation ou l'entretien de votre appareil, demandez au technicien d'effectuer certaines vérifications qui prouveront que l'utilisation de l'appareil est sécuritaire.

Cet appareil se conforme avec la partie 15 des règlements de la FCC. Le fonctionnement est sujet aux deux conditions suivantes:

- (1) cet appareil ne peut pas causer des interférences néfastes, et**
- (2) cet appareil doit pouvoir traiter toute interférence qui pourrait gêner le fonctionnement.**

Ce téléviseur est capable d'afficher des sous-titres selon §15.119 des règlements de la FCC.

Informations importantes en matière de garantie relative aux formats d'affichage utilisés

Les téléviseurs à écran standard (4:3, rapport de la largeur sur la hauteur d'écran) sont principalement destinés à regarder de la vidéo à images animées au format standard. Les images qui s'y affichent doivent avant tout être au rapport de format 4:3 et en mouvement constant. L'affichage d'images ou de graphismes fixes à l'écran, tels les barres sombres supérieure et inférieure (images sur écran large) ne doit pas dépasser 15 % de l'ensemble du temps d'utilisation du téléviseur par semaine.

Les téléviseurs à écran large (16:9, rapport de la largeur sur la hauteur d'écran) sont principalement destinés à regarder des images animées au format large. Les images qui s'y affichent doivent avant tout être au format large 16:9 ou étendues de façon à remplir l'écran si votre modèle dispose de cette fonction, ainsi qu'en mouvement constant. L'affichage d'images ou de graphismes fixes à l'écran, telles les barres sombres supérieure et inférieure qui apparaissent sur les images TV au format standard non étendues et sur les écrans de programmation, ne doit pas dépasser 15 % de l'ensemble du temps d'utilisation du téléviseur par semaine.

En outre, l'affichage d'autres images fixes et de texte, tels que les cours de la bourse, les jeux vidéo, les logos de chaînes TV, les sites web, les graphismes ou des motifs d'ordinateurs, ne doit pas dépasser la durée limite dont il est question ci-dessus pour l'ensemble des téléviseurs. *L'affichage d'images fixes quelles qu'elles soient au-delà des indications ci-dessus peut entraîner un vieillissement irrégulier des tubes cathodiques (CRT) qui affichent de manière peu visible mais constante des images parasites sur l'écran du téléviseur. Pour éviter ce phénomène, variez les programmes et les images, et surtout affichez des images animées en plein écran, plutôt que des motifs fixes ou des barres sombres.* Sur les modèles de téléviseur disposant de fonctions de redimensionnement de l'image, utilisez ces réglages pour afficher les différents formats sous la forme d'une image plein écran.

Attention à la sélection et à la durée des formats TV utilisés pour l'affichage. Le vieillissement irrégulier du tube cathodique imputable au choix et à l'utilisation des formats ainsi que les images parasites ne sont pas couverts par la garantie limitée Samsung.

Chapitre Un : Votre Nouveau Téléviseur . . .	1.1
Caractéristiques	1.1
Fonctions de base	1.2
Fonctions de base	1.2
Prises avant et latérales	1.3
Compartiment dissimulé	1.3
Prises arrière	1.4
Télécommande	1.5
Chapitre Deux: Installation	2.1
Connecter des antennes VHF et UHF	2.1
Antenne 300 ohms à 2 conducteurs plats	2.1
Antenne 75 ohms avec connecteur rond	2.2
Antennes VHF et UHF distinctes	2.2
Connexion du câble	2.2
Câble sans câblosélecteur	2.2
Câblosélecteur qui débrouille tous les canaux	2.3
Câblosélecteur qui débrouille certains canaux	2.3
Connexion d'un magnétoscope	2.5
Connexion d'un second magnétoscope pour enregistrer des émissions télévisées	2.6
Connexion d'un caméscope	2.6
Connexion d'un lecteur de DVD ou d'un décodeur TV numérique (480i, 480p, 1080i)	2.7
Connexion d'un décodeur TV numérique(480p, 1080i)	2.8
Insertion des piles dans la télécommande	2.9
Chapitre Trois: Fonctionnement	3.1
Pour allumer et éteindre le téléviseur	3.1
Configuration automatique	3.1
Mise au point parfaite	3.3
Réglage manuel de la convergence	3.4
Convergence du rouge	3.5
Affichage des menus et paramètres	3.6
Affichage des menus	3.6
Affichage des paramètres	3.6
Sélection d'une langue de menu	3.7
Sélection de l'entrée d'antenne	3.7
Mémorisation des canaux	3.8
Sélection de la source de diffusion	3.8
Mémorisation de canaux (méthode automatique)	3.9
Ajout et effacement de canaux (méthode manuelle)	3.9
Syntonisation des canaux	3.10
Syntonisation avec les touches CH	3.10
Syntonisation avec les touches numériques	3.10
Syntonisation du chaîne précédent	3.10
Sélection des canaux favoris	3.11
Pour mémoriser un chaîne :	3.11
Syntonisation des canaux favoris :	3.11
Ajout et effacement de canaux (méthode manuelle)	3.12
Dénomination de canaux	3.13
Réglage de l'image	3.14
Réglage de l'image	3.14
Utiliser les réglages automatiques d'image	3.15
Réglage de la tonalité chromatique	3.16

CONTENTS

Chapitre Trois: Fonctionnement (Suite.)	.3.16
Réglage du son	3.16
Réglage du volume	3.16
Arrêt temporaire du son	3.16
Réglage des paramètres audio	3.17
Modes audio automatiques	3.18
Réglage de l'horloge	3.19
Option 1 : Réglage manuel de l'horloge	3.19
Option 2 : Réglage automatique de l'heure avec le chaîne	
PBS local	3.20
Chapitre Quatre: Options spéciales	4.1
Syntonisation précise des canaux	4.1
Réduction de bruit numérique	4.2
Changement de la taille d'affichage	4.3
Retour automatique à un chaîne préféré	4.4
Réglage de la minuterie de marche/arrêt	4.5
Réglage de la minuterie d'arrêt automatique	4.6
Paramètres audio additionnels	4.7
Sélection d'une piste audio MTS	4.8
Affichage des sous-titres	4.9
Affichage de l'image sur image	4.10
Affichage de l'image sur image	4.10
Sélection d'une source ISI	4.11
Sélection d'une source A/V externe pour l'image sur image	4.11
Permutation du contenu entre l'image incrustée et l'image principale	4.12
Redimensionnement de la fenêtre ISI	4.12
Changement de chaîne dans la fenêtre ISI	4.13
Déplacement de la fenêtre ISI	4.13
Balayage des canaux	4.13
Contrôle parental par puce antiviolence	4.14
Entrée d'un numéro d'identification personnel (NIP)	4.14
Activation/désactivation du contrôle parental	4.15
Configuration du contrôle parental	4.15
Configuration du contrôle parental avec la classification MPAA : G, PG, PG-13, R, NC-17 et X	4.17
Réinitialisation du téléviseur lorsque la puce antiviolence verrouille un chaîne	4.18
Visionnement de la démonstration	4.19
Programmation de la télécommande	4.20
Programmation de la télécommande pour contrôler un magnéto-scope ou un lecteur de DVD	4.20
Programmation de la télécommande pour contrôler un câblesélecteur	4.21
Chapitre Cinq: Dépannage	5.1
Identification des problèmes	5.1
Annexe	A.1
Nettoyage et entretien du téléviseur	A.1
Utilisation de votre téléviseur dans un autre pays	A.1
Spécifications	A.1

Chapitre Un

VOTRE NOUVEAU TÉLÉVISEUR

Caractéristiques

Votre nouveau téléviseur Samsung intègre les plus récentes technologies. Ce téléviseur hautes performances est doté des caractéristiques suivantes :

- Télécommande d'emploi facile
- Menus faciles à utiliser
- Minuterie pour allumer et éteindre automatiquement le téléviseur
- Réglages vidéo et audio pouvant être mémorisés
- Autodétection de jusqu'à 181 canaux
- Filtre spécial pour réduire ou éliminer les problèmes de réception
- Réglage précis de la syntonisation pour une netteté d'image maximale
- Décodeur audio multivoies intégré pour stéréophonie et dialogues bilingues
- Haut-parleurs intégrés à deux voies
- Minuterie de veille
- Image sur image (ISI)
- Entrées vidéo à composantes pour une meilleure image à partir de sources externes
- Mise au point parfaite

Fonctions de base

Touches du panneau avant

Les touches du panneau avant commandent les fonctions de base du téléviseur ainsi que le menu. Pour les fonctions avancées, vous devez utiliser la télécommande.

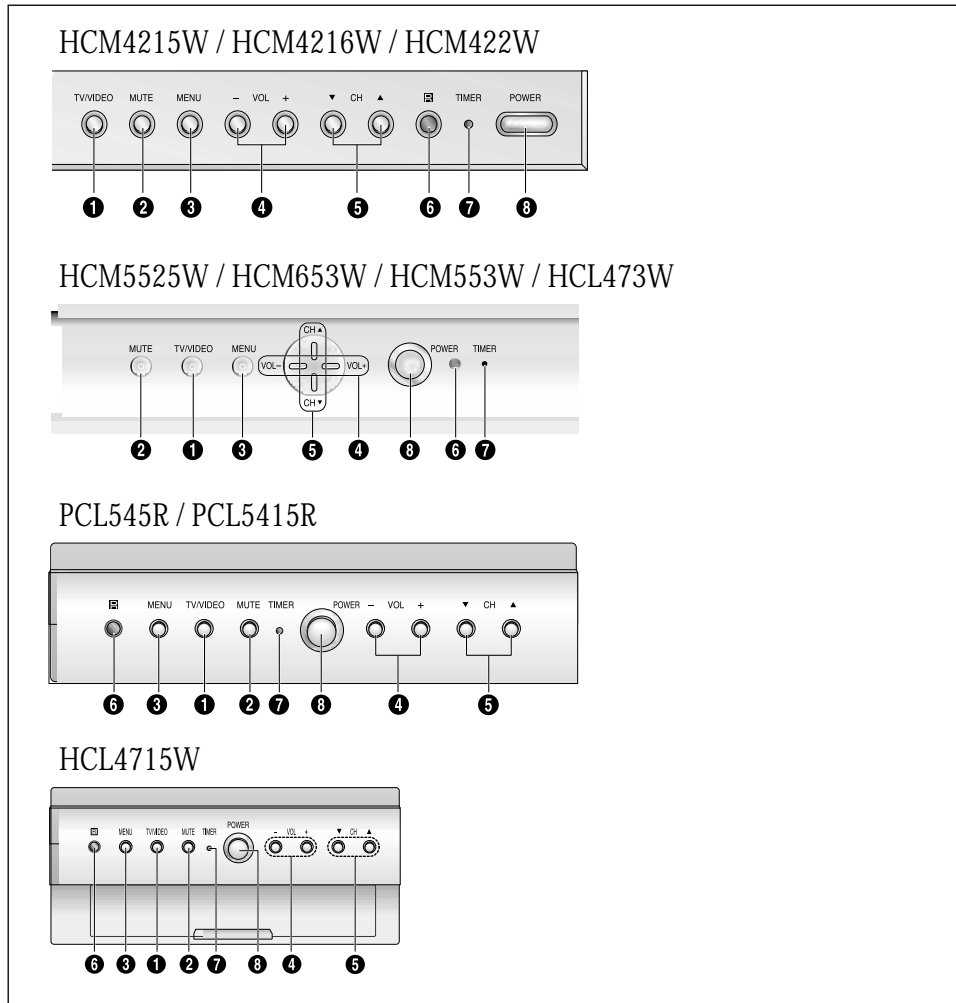

1 TV/VIDEO

Pour afficher les sources externes connectées aux entrées de composantes l'une après l'autre.

2 MUTE (muet)

Pour couper temporairement le son.

3 MENU

Pour afficher le menu des fonctions du téléviseur.

4 VOL - , +

Pour augmenter ou réduire le volume et sélectionner des options de menu.

5 CH▼ et CH▲

Pour changer de canal et sélectionner des options de menu.

6 Capteur infrarouge

Pointez la télécommande vers ce capteur sur le téléviseur.

7 Indicateur de minuterie

Lorsque vous allumez le téléviseur, cet indicateur clignote environ dix fois. L'indicateur de minuterie s'allume si le mode Minuterie est activé après avoir réglé l'heure et sélectionné la minuterie de mise sous tension ou d'arrêt automatique avec la télécommande. Il demeure allumé même si le téléviseur est éteint (l'horloge doit être réglée pour pouvoir accéder à la minuterie).

8 POWER (marche-arrêt)

Press to Pour allumer et éteindre le téléviseur.

VOTRE NOUVEAU TÉLÉVISEUR

Prises avant et latérales

Les prises avant et latérales permettent de connecter un appareil audio-vidéo utilisé de temps à autre, par exemple, un caméscope ou une console de jeu.
(Pour connecter des appareils, voir pages 2.1 – 2.8.)

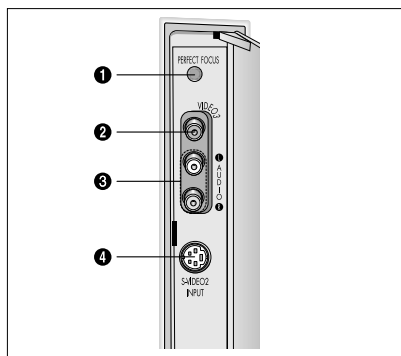

1 PERFECT FOCUS (mise au point parfaite)

Pour optimiser la mise au point avec les réglages définis en usine.

2 Entrée Vidéo

Pour connecter la source vidéo d'un autre appareil, comme un caméscope ou une console de jeu.

3 Entrée Audio

Pour connecter la source audio d'un autre appareil, comme un caméscope ou une console de jeu.

4 Entrée S-Video

Pour connecter une source S-Video, comme un caméscope ou une console de jeu.

Compartiment dissimulé

(HCM5525W/HCM653W/HCM553W/HCL473W)

Le compartiment dissimulé peut recevoir un magnétoscope, un lecteur de DVD, etc.

1

Appuyez sur le symbole "❖" au centre du rabat.

2

En tenant le rabat par le milieu, soulevez-le dans la direction de la flèche jusqu'au déclic.

3

Pour refermer le rabat, tenez-le comme dans la figure ci-dessous et abaissez-le.

4

Fermez le rabat en appuyant sur le symbole "❖".

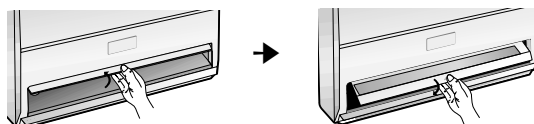

Remarque: Le compartiment dissimulé peut accueillir un appareil d'une hauteur maximale de 126 mm. Pour une ventilation adéquate, l'appareil doit disposer d'un dégagement de 30 mm à l'avant et de 20 mm de chaque côté.

VOTRE NOUVEAU TÉLÉVISEUR

Prises arrière

Les prises arrière permettent de connecter des appareils audio-vidéo en permanence, par exemple, un magnétoscope ou un lecteur de DVD.

Les deux jeux de prises d'entrée permettent de connecter deux appareils simultanément (magnétoscope et lecteur de DVD, deux magnétoscopes, etc.)

Pour connecter des appareils, voir pages 2.1 – 2.8.

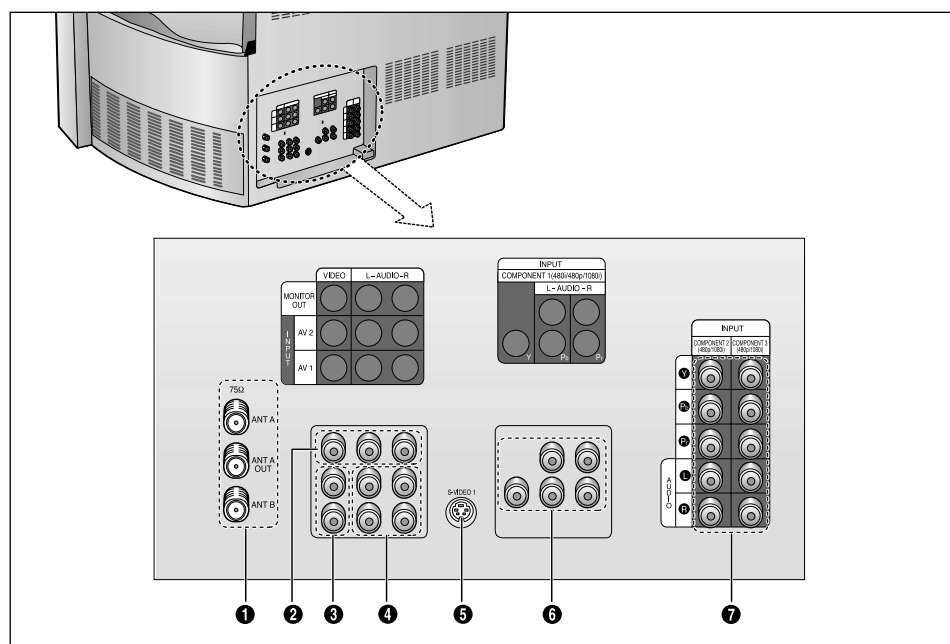

1 Connecteurs d'antenne

Deux connecteurs distincts permettent de brancher deux câbles ou deux antennes. Utilisez les connecteurs ANT-A et ANT-B pour une antenne VHF/UHF ou le câble. Utilisez le connecteur ANT-A OUT pour relayer le signal reçu par le connecteur ANT-A à un autre appareil (p. ex., un câblosélecteur). L'image sur image peut être affichée uniquement si une source est reliée au connecteur ANT-A.

2 Sorties moniteur audio-vidéo

Pour connecter les entrées audio et vidéo d'un magnétoscope utilisé pour enregistrer. Remarque : La sortie moniteur ne fonctionne pas en mode DVD ou TV numérique.

3 Entrées vidéo

Pour connecter la sortie vidéo d'un magnétoscope, d'un lecteur de DVD et d'autres appareils (deux entrées peuvent être utilisées, soit Vidéo 1 et Vidéo 2).

4 Entrées audio

Pour connecter la sortie audio d'un magnétoscope, d'un lecteur de DVD et d'autres appareils.

5 Entrée S-Video

Pour connecter la sortie S-Video d'un magnétoscope S-VHS ou d'un lecteur de DVD.

6 Entrées audio-vidéo Composante 1 (480i, 480p, 1080i)

Pour connecter les composantes Y, P_B et P_R de la sortie vidéo 480i/480p/1080i d'un lecteur de DVD ou d'un décodeur TV numérique.

7 Entrées audio-vidéo Composante 2 et 3 (480p, 1080i)

Pour connecter les composantes Y, P_B et P_R de la sortie vidéo 480p/1080i d'un appareil comme un décodeur TV numérique. (Les prises Composante 3 sont fournies sur les modèles PCL545R, HCM422W, HCL473W, HCM553W et HCM653W.)

VOTRE NOUVEAU TÉLÉVISEUR

Télécommande

Vous pouvez utiliser la télécommande jusqu'à environ 7 mètres du téléviseur. Dirigez toujours la télécommande vers le téléviseur.

La télécommande permet aussi de contrôler un magnétoscope et un câbloselecteur (voir page 4.20).

1 Power

Pour allumer et éteindre le téléviseur.

2 +100

Pour syntoniser les canaux des positions supérieures à 100. Par exemple, pour le canal 121, appuyez sur +100, 2 et 1.

3 Still

Pour faire un arrêt sur image. Appuyez de nouveau sur cette touche pour reprendre la lecture normale.

4 CH V et CH ^

Pour syntoniser le canal suivant ou précédent.

VOL -, VOL +

Pour augmenter ou réduire le volume

5 Sleep

Pour programmer le délai de mise hors tension automatique.

6 Display

Pour afficher le numéro du canal syntonisé ainsi que les paramètres audio-vidéo.

7 Aspect

Pour changer le format d'affichage.

8 BBE

Pour activer la fonction BBE, qui augmente la dynamique et la clarté du son.

9 MTS

Pour sélectionner l'audio stéréo, mono ou SAP (Separate Audio Program, ou programme audio distinct).

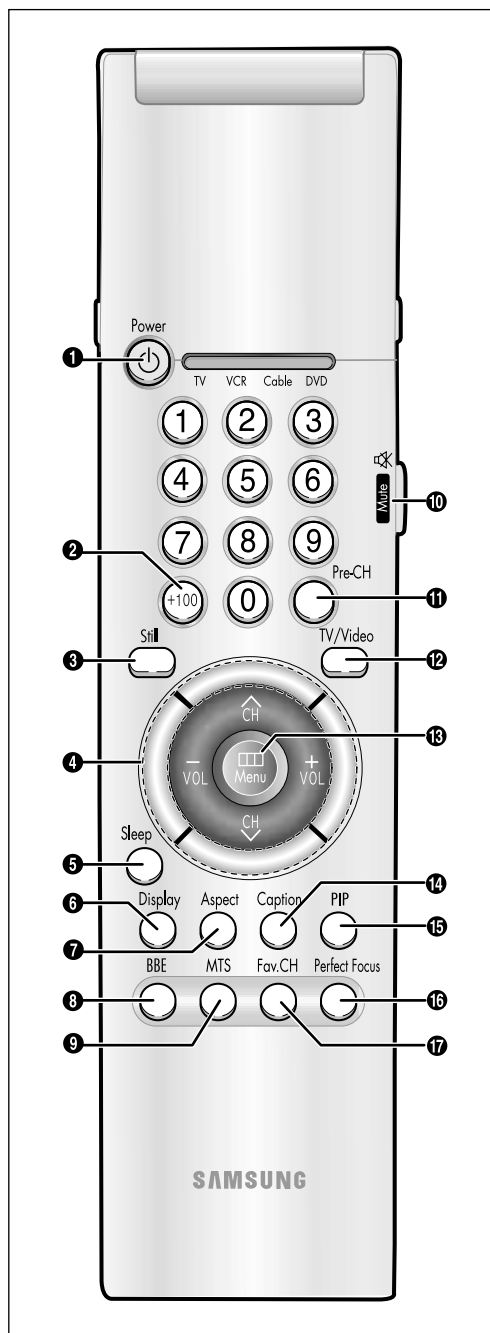

10 Mute

Pour couper temporairement le son.

11 Pre-CH

Pour syntoniser le canal précédent.

12 TV/Video

Pour afficher les sources externes connectées aux entrées de composants l'une après l'autre.

13 Menu

Pour afficher le menu principal.

14 Caption

Pour commander le décodeur de sous-titrage.

15 PIP

Pour afficher la fenêtre d'image sur image (ISI).

16 Perfect Focus

Pour optimiser la mise au point avec les réglages définis en usine.

17 Fav. CH

Pour passer d'un canal à l'autre parmi vos préférés.

VOTRE NOUVEAU TÉLÉVISEUR

Télécommande (suite)

18 ANT A/B

Pour alterner entre les sources Antenne A et B.

19 R.surf

Pour resynchroniser un canal favori après un délai défini par l'utilisateur.

20 S.Mode

Pour sélectionner l'un des réglages audio préprogrammés ou configurer vos propres réglages.

21 P.Mode

Pour sélectionner l'un des réglages d'image préprogrammés ou configurer vos propres réglages.

22 Commandes de magnétoscope

Pour commander les fonctions de base d'un magnétoscope, soit Rewind (rembobiner), Play (lecture), Fast Forward (avance rapide), Stop (arrêt) et Pause.

23 Commandes ISI

Source

Pour sélectionner l'une des sources disponibles pour la fenêtre ISI.

Scan

Press to memorize (scan) the Pour mémoriser les canaux disponibles.

Locate

Pour déplacer la fenêtre ISI dans l'un des quatre coins de l'écran.

Swap

Exchanges the video signal that is currently displayed on the main screen with the signal in the PIP window.

Size

Pour sélectionner la taille de la fenêtre ISI, soit Petite, Grande ou Double écran.

•L'option Double écran ne fonctionne pas avec les modèles HCM5525W, HCL4715W, HCM4215W, HCM4216W et PCL5415R.

CH

Pour faire défiler les canaux l'un après l'autre. (ces touches changent uniquement le canal de la fenêtre ISI).



24 Mode

Pour sélectionner l'appareil qui sera contrôlé par la télécommande Samsung (téléviseur, magnétoscope, câbleselecteur ou lecteur de DVD).

25 Set

Pour programmer la télécommande afin qu'elle soit compatible avec d'autres appareils (magnétoscope, câbleselecteur, lecteur de DVD, etc.).

26 V.Chip

Pour configurer et activer le contrôle parental.

27 Add/Erase

Pour ajouter ou supprimer des canaux de la mémoire.

Chapitre Deux

INSTALLATION

Connecter des antennes VHF et UHF

Si la terminaison du fil d'antenne est comme dans la figure ci-contre, reportez-vous à la section Antenne de 300 ohms à deux conducteurs plats, ci-après.

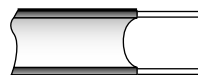

Si la terminaison du fil d'antenne est comme dans la figure ci-contre, reportez-vous à la section Antenne de 75 ohms avec connecteur rond, page 2.2.



Si vous utilisez deux antennes, reportez-vous à la section Antennes VHF et UHF distinctes, page 2.2.

Antenne 300 ohms à 2 conducteurs plats

Pour brancher une antenne de ce type (de toit ou "oreilles de lapin"), procédez comme suit :

1

Placez les conducteurs plats sous les vis d'un adaptateur 300-75 ohms (non fourni). Serrez les vis à l'aide d'un tournevis.

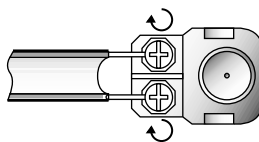

2

Branchez l'adaptateur dans le connecteur ANT-A ou ANT-B, à l'arrière du téléviseur.

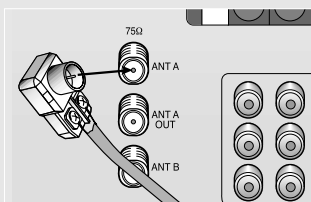

INSTALLATION

Antenne 75 ohms avec connecteur rond

Branchez l'antenne dans le connecteur ANT-A ou ANT-B, à l'arrière du téléviseur.

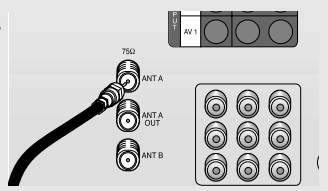

Antennes VHF et UHF distinctes

Si vous utilisez une antenne VHF et une antenne UHF, vous devez combiner les signaux de ces deux antennes avant de les relier au téléviseur. Cette connexion nécessite un combiné-adaptateur (offert dans la plupart des boutiques d'électronique).

1

Connectez les 2 conducteurs au combiné.

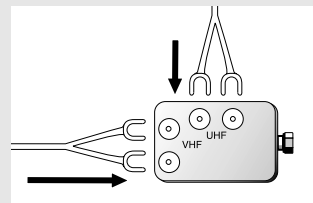

2

Branchez le combiné dans le connecteur ANT-A ou ANT-B, à l'arrière du téléviseur.

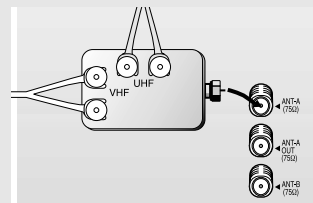

Connexion du câble

Vous pouvez connecter différents systèmes de câblodistribution au téléviseur, dont un sans câblosélecteur et un avec câblosélecteur qui débrouille tous les canaux ou seulement quelques-uns.

Câble sans câblosélecteur

Pour connecter le câble sans câblosélecteur :

Branchez le câble dans le connecteur ANT-A ou ANT-B, à l'arrière du téléviseur.

Plug the incoming cable into the ANT-A or ANT-B antenna terminal on the rear of the TV.

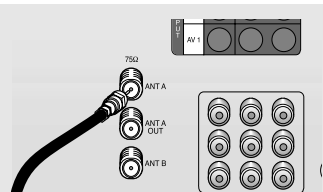

INSTALLATION

Câblosélecteur qui débrouille tous les canaux

1

Repérez le câble qui est branché à la sortie (ANTENNA OUT) du câblosélecteur. Cette sortie peut être identifiée par ANT OUT, VHF OUT ou simplement OUT.

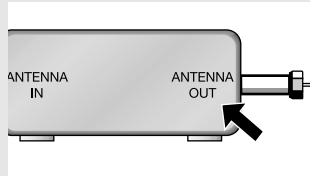

2

Branchez l'autre extrémité de ce câble au connecteur ANT-A ou ANT-B à l'arrière du téléviseur.

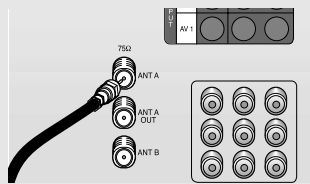

Câblosélecteur qui débrouille certains canaux

Pour un câblosélecteur qui débrouille uniquement certains canaux (par exemple, des canaux payants), procédez comme suit : Vous aurez besoin d'un répartiteur 2 voies, d'un commutateur RF (A/B) et de 4 longueurs de câble coaxial (ces articles sont offerts dans la plupart des boutiques d'électronique).

1

Débranchez le câble qui est relié au connecteur ANTENNA IN du câblosélecteur.

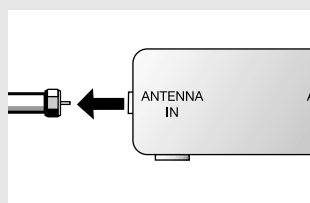

◀ Ce connecteur peut être identifié par ANT IN, VHF IN ou simplement IN.

2

Branchez ce câble au répartiteur 2 voies.

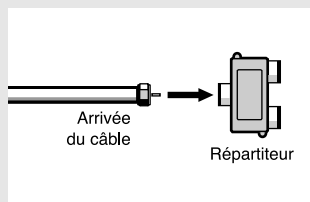

3

Branchez une longueur de câble coaxial au connecteur OUTPUT du répartiteur et au connecteur IN du câblosélecteur.

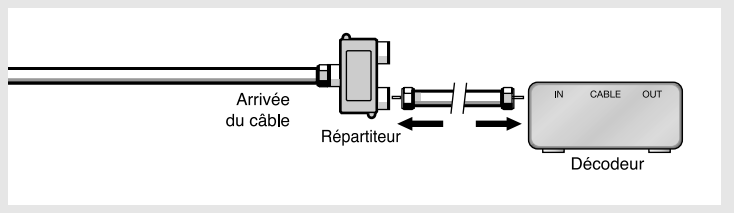

INSTALLATION

4

Branchez une longueur de câble au connecteur ANTENNA OUT du câbleselecteur et au connecteur B-IN du commutateur A/B.

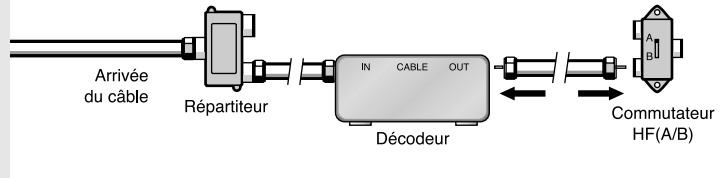

5

Branchez une longueur de câble au connecteur OUT du répartiteur et au connecteur A-IN du commutateur RF (A/B).

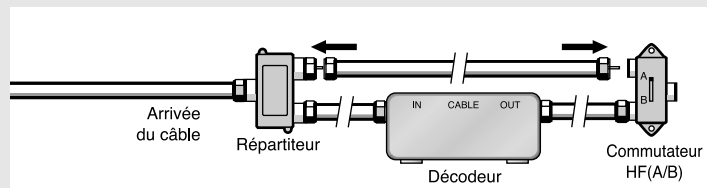

6

Branchez la dernière longueur de câble au connecteur OUT du commutateur RF (A/B) et au connecteur VHF/UHF à l'arrière du téléviseur.

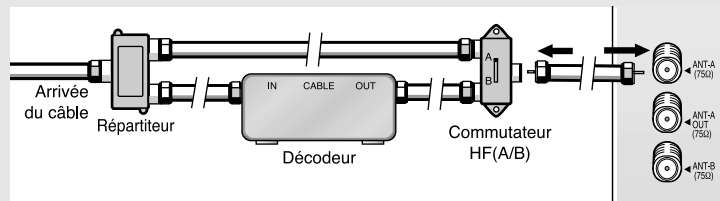

Une fois les branchements effectués, choisissez la position A du commutateur A/B pour les canaux standard et la position B pour les canaux brouillés.
(Lorsque le commutateur A/B est en position B, vous devez syntoniser le chaîne de sortie du câbleselecteur, qui est habituellement le chaîne 3 ou 4.)

Connexion d'un magnéto

Ces instructions supposent que le téléviseur est déjà connecté à l'antenne ou au câble conformément aux instructions des pages 2.1 à 2.3. Ignorez l'étape 1 si vous n'avez pas connecté l'antenne ou le câble.

1

Branchez un câble coaxial entre le connecteur ANTENNA OUT du magnéto et le connecteur d'antenne du téléviseur.

Si aucun câble coaxial n'était fourni avec le magnéto, vous en trouverez dans n'importe quelle boutique d'électronique.

2

Branchez un câble audio entre les prises AUDIO OUT du magnéto et les prises AUDIO du téléviseur.

Si vous utilisez un magnéto mono, connectez la voie gauche (L) du téléviseur à la sortie audio du magnéto avec un seul câble.

3

Branchez un câble vidéo entre les prises VIDEO OUT du magnéto et VIDEO du téléviseur.

Pour un magnéto S-VHS, utilisez les connexions S-Video et enlevez le câble vidéo.

Ne branchez pas le câble vidéo et le câble S-Video à la prise Video 1 simultanément.

Pour lire des vidéocassettes, reportez-vous à la section Visionnement d'une vidéocassette à l'aide d'un magnéto ou d'un caméscope.

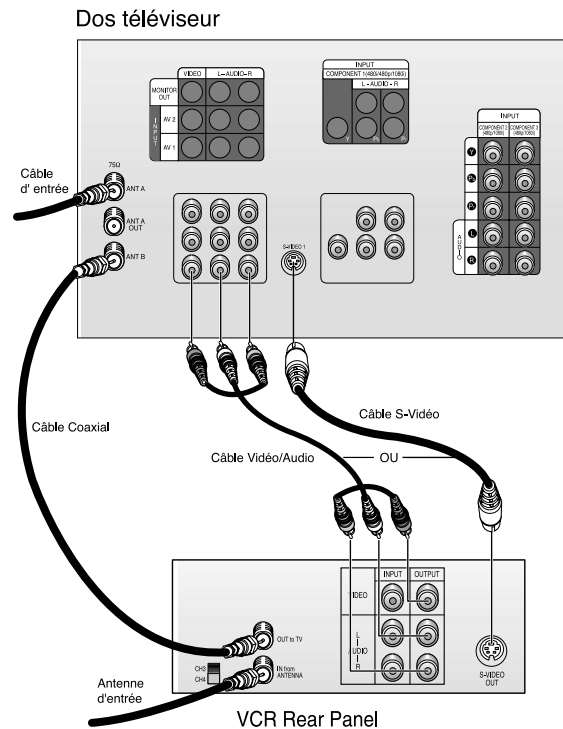

Remarque: : La figure montre les prises standard. La configuration des prises de votre modèle de téléviseur peut être différente.

Connexion d'un second magnétoscope pour enregistrer des émissions télévisées

Un deuxième magnétoscope peut être connecté au téléviseur pour l'enregistrement. Procédez comme suit :

1

Branchez un câble audio entre les prises AUDIO OUT du téléviseur et AUDIO IN du magnétoscope.

(Les prises d'entrée du magnétoscope peuvent se trouver à l'avant ou à l'arrière de l'appareil.)

2

Branchez un câble vidéo entre les prises VIDEO OUT du téléviseur et VIDEO IN du magnétoscope.

Pour savoir comment enregistrer avec ce type de connexion, consultez la documentation du magnétoscope.

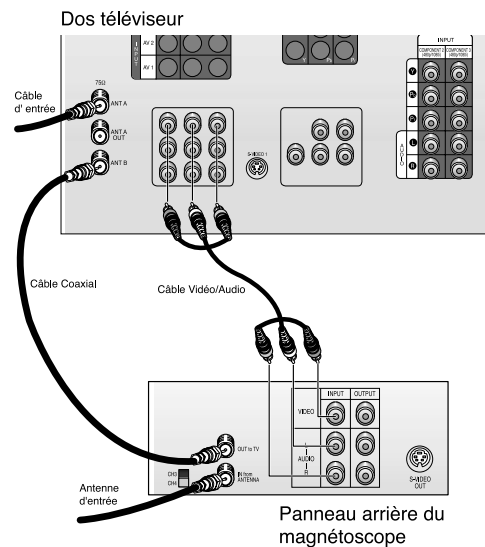

Connexion d'un caméscope

La connexion d'un caméscope s'effectue à l'aide des prises latérales du téléviseur et permet de visionner une cassette de caméscope sans utiliser le magnétoscope.

1

Repérez les sorties audio-vidéo du caméscope (elles se trouvent habituellement sur le côté ou à l'arrière de l'appareil).

2

Branchez un câble audio entre la sortie audio du caméscope et les prises AUDIO latérales du téléviseur.

Si vous utilisez un caméscope mono, connectez la voie gauche (L) du téléviseur à la sortie audio du caméscope avec un seul câble.

3

Branchez un câble vidéo entre la sortie vidéo du caméscope et la prise VIDEO latérale du téléviseur.

Si les câbles audio-vidéo illustrés ici ne sont pas fournis avec le caméscope, vous en trouverez dans n'importe quelle boutique d'électronique. Si votre caméscope est un modèle stéréo, vous devez utiliser deux câbles ou un câble double.

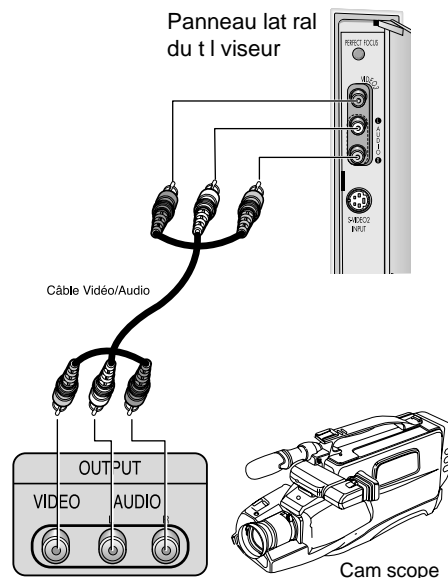

Remarque : La figure montre les prises standard. La configuration des prises de votre modèle de téléviseur peut être différente.

INSTALLATION

Connexion d'un lecteur de DVD ou d'un décodeur TV numérique (480i, 480p, 1080i)

Pour connecter un lecteur de DVD ou un décodeur TV numérique au téléviseur, procédez comme suit :

Connexion vidéo à composantes

1

À l'aide de câbles audio, reliez les prises d'entrée audio DVD du téléviseur et les sorties audio du lecteur de DVD ou décodeur TV numérique.

2

À l'aide de câbles vidéo, reliez les entrées Y, PB et PR du téléviseur aux sorties Y, PB et PR (ou Y, CB et CR) du lecteur de DVD ou décodeur TV numérique.

Remarque : Pour une explication des entrées vidéo à composantes, consultez la documentation du lecteur de DVD ou du décodeur TV numérique.

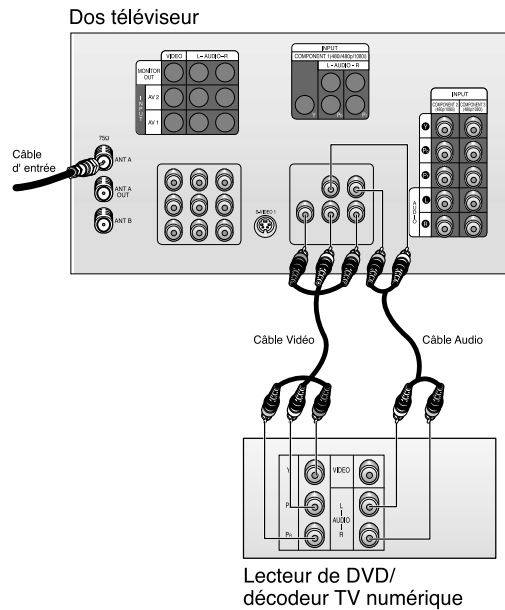

Connexion audio/vidéo standard

1

À l'aide de câbles audio, reliez les prises AUDIO IN du téléviseur et les sorties audio du lecteur de DVD ou décodeur TV numérique.

2

À l'aide de câbles vidéo, reliez la sortie vidéo du lecteur de DVD ou décodeur TV numérique à la prise VIDEO IN du téléviseur.

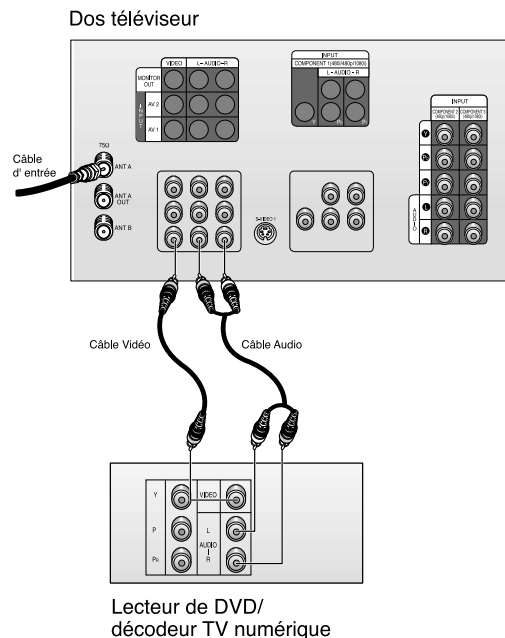

Remarque : La figure montre les prises standard. La configuration des prises de votre modèle de téléviseur peut être différente.

Connexion d'un décodeur TV numérique (480p, 1080i)

When switching to the DTV mode, either 480p or 1080i format is automatically selected according to the input signal.

Remarque : Seuls les formats 480p et 1080i sont pris en charge.

1

À l'aide de câbles audio, reliez les prises AUDIO IN du téléviseur et les sorties audio du décodeur TV numérique.

2

À l'aide de câbles vidéo, reliez les entrées Y, P_B et P_R du téléviseur au sorties Y, P_B et P_R (ou Y, C_B et C_R) du décodeur TV numérique.

Remarque: Pour des informations sur les connexions vidéo à composantes, consultez la documentation du décodeur TV numérique.

Dos téléviseur

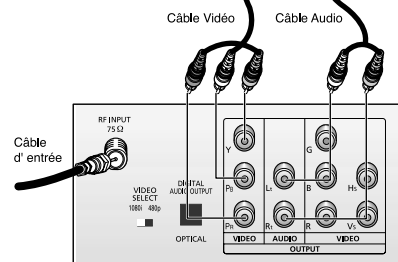
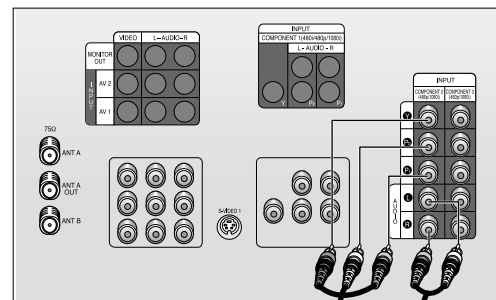

Décodeur TV numérique

INSTALLATION

Insertion des piles dans la télécommande

1

Pour ouvrir le compartiment des piles, faire glisser le couvercle au dos de la télécommande.

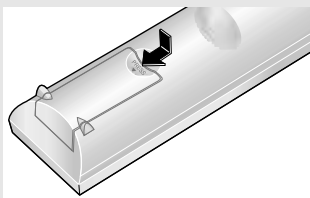

2

Installez deux piles AAA.

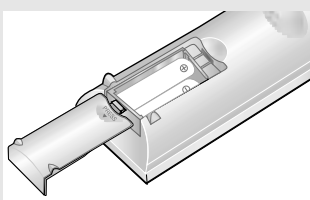

◀ Veillez à ce que polarités “+” et “-” des piles correspondent aux schéma à l’intérieur du compartiment.

3

Remplacez le couvercle.

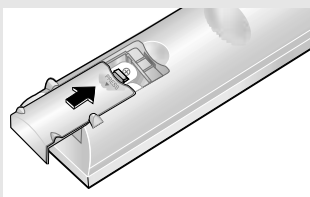

◀ Si vous ne prévoyez pas utiliser la télécommande pour une longue période, retirez les piles et rangez-les dans un endroit frais et sec.

La télécommande a une portée d’environ 7 mètres, et les piles assurent une autonomie d’environ un an en usage normal.

Chapitre Trois

FONCTIONNEMENT

Pour allumer et éteindre le téléviseur

Appuyez sur la touche **Power**.
Vous pouvez aussi utiliser la touche **POWER** sur le téléviseur.

Configuration automatique

Lorsque le téléviseur est mis sous tension, cinq programmes de configuration sont exécutés automatiquement : sélectionner la langue, vérifier l'antenne, mémoriser les canaux et régler l'horloge.

1

Appuyez sur la touche **Power** de la télécommande.

Le message "Plug & Play" apparaît.
Le menu Langue s'affiche ensuite automatiquement.



2

Appuyez sur **VOL +** ou **VOL -** pour sélectionner la langue voulue. Appuyez sur **Menu** pour valider votre choix.
Le menu **ANT/CATV** s'affiche.

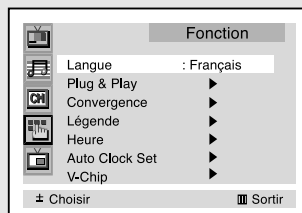

3

Appuyez sur **VOL +** ou **VOL -** pour sélectionner la source vidéo.
Appuyez sur **Menu** pour entrer la source vidéo.
Le menu **Antenne** s'affiche.

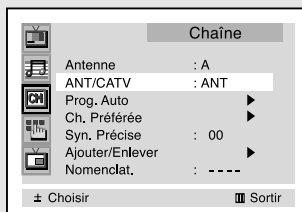

suite...

FONCTIONNEMENT

4

Assurez-vous que l'antenne est connectée au téléviseur. Appuyez sur **VOL +** ou **VOL -** pour exécuter le Programme automatique, ou appuyez sur **Menu** pour l'ignorer (voir Programme automatique, page 3.6).

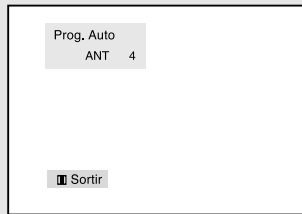

5

Appuyez sur **VOL +** ou **VOL -** pour sélectionner l'heure ou les minutes. Réglez l'heure ou les minutes avec les touches **CH ^** or **CH v**. (voir Réglage de l'horloge, page 3.10).

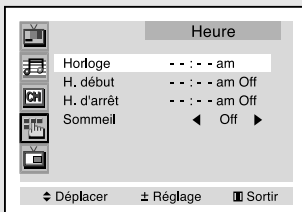

6

Lorsque vous avez terminé, appuyez sur **Menu**. Le message "Enjoy Your Watching.." apparaît.

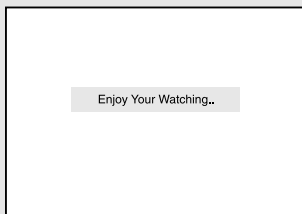

7

Pour réinitialiser la configuration initiale

- (1) Appuyez sur **Menu**.
- (2) Appuyez trois fois sur **CH v** pour sélectionner le menu Fonction, puis appuyez sur **VOL +**.
- (3) Appuyez sur **CH v** pour sélectionner Configuration initiale, puis appuyez sur **VOL +**. Le message "Plug & Play" apparaît.

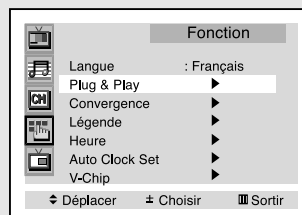

Remarque : La configuration initiale ne fonctionne pas lorsque la puce antiviolence est activée ou en mode A/V.

Mise au point parfaite

Si vous déplacez le téléviseur et que l'image devient déformée, utilisez la fonction Mise au point parfaite pour restaurer les paramètres par défaut.

1

Appuyez sur **Menu**.

Appuyez sur **CH** ∨ pour sélectionner "Fonction", puis appuyez sur **VOL +**.

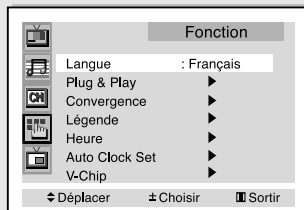

◀ Vous pouvez aussi appuyer sur la touche Perfect Focus.

2

Appuyez sur **CH** ∨ pour sélectionner "Convergence", puis appuyez sur **VOL +**.

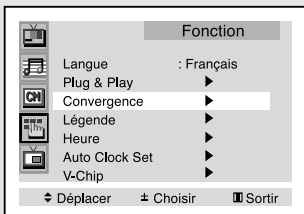

3

Appuyez sur **CH** ∨ pour sélectionner "Focalisation parfaite", puis appuyez sur **VOL +**.

Procédez aux réglages dans cet ordre : Vert → Rouge → Bleu.

Appuyez sur **Menu** pour quitter.

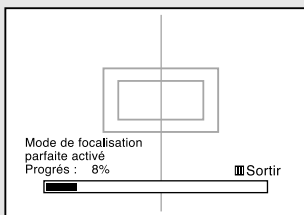
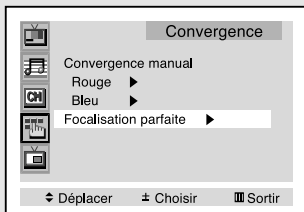

Remarques

- Si une erreur survient pendant le réglage, recommencez.
- Si vous ne pouvez plus faire de réglages automatiques après celui de la mise au point, effectuez les réglages manuellement.
Si le problème persiste, contactez votre centre de service.
- La fonction Mise au point parfaite ne peut être exécutée avec une entrée à composantes de format 480P.

Réglage manuel de la convergence

Si les couleurs semblent souillées, la convergence a probablement besoin d'être réglée. Pour régler la convergence, utilisez la télécommande.

La procédure est la suivante :

1

Appuyez sur **Menu**.

Appuyez sur **CH** ∇ pour sélectionner "Fonction", puis appuyez sur **VOL +**.

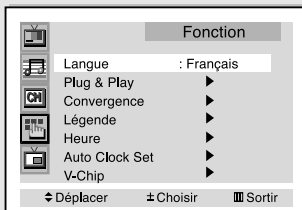

2

Appuyez sur **CH** ∇ pour sélectionner "Convergence", puis appuyez sur **VOL +**.

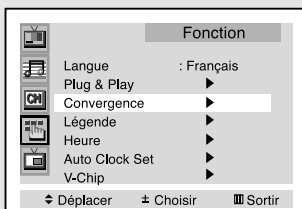

3

L'écran "Convergence manual" apparaît, et la couleur Rouge est sélectionnée.

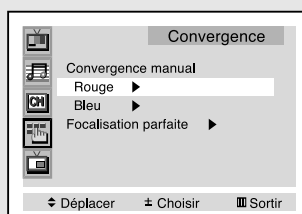

suite...

FONCTIONNEMENT

Convergence du rouge

4

La couleur Rouge étant sélectionnée, appuyez sur **VOL +**: Un ensemble de repères apparaît.

Placez le curseur à la position voulue avec les touches 2 (haut), 4 (gauche), 6 (droite) et 8 (bas), puis réglez la convergence du rouge en appuyant sur **VOL +/VOL -/CH ^/CH v**.

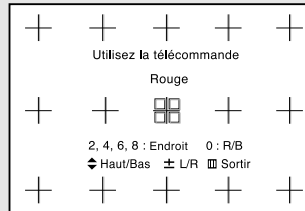

5

Si une ligne horizontale rouge est visible, appuyez sur **CH ^** et **CH v** pour qu'elle se superpose à la ligne horizontale du centre (la ligne horizontale qui en résulte doit être aussi blanche que possible).

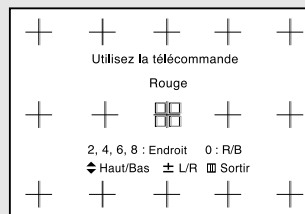

6

Si une ligne verticale rouge est visible, appuyez sur **VOL +** et **VOL -** pour qu'elle se superpose à la ligne verticale du centre (la ligne verticale qui en résulte doit être aussi blanche que possible).

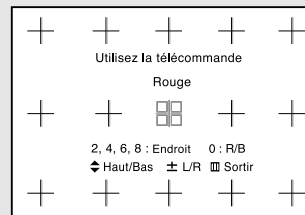

7

Procédez comme ci-dessus pour régler la convergence du bleu.

Une fois la convergence du rouge effectuée, appuyez sur **Menu** pour fermer tous les menus.

Affichage des menus et paramètres

Affichage des menus

1

Appuyez sur **Menu**.

Le menu Image apparaît. Les cinq icônes de gauche représentent les options Image, Son, Chaîne, Fonction et ISL.

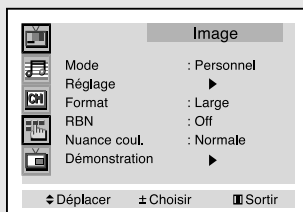

◀ Les menus disparaissent automatiquement après 30 secondes.

2

Appuyez sur **CH ^** ou **CH v** pour sélectionner l'icône voulue (l'icône sélectionnée clignote). Appuyez sur **VOL +** ou **VOL -** pour sélectionner, modifier ou utiliser l'option sélectionnée. Appuyez sur **VOL +** pour accéder aux options du menu.

◀ Vous pouvez aussi utiliser les touches **Menu**, **CHANNEL**, et **VOLUME** du téléviseur pour sélectionner des options.

3

Appuyez sur **Menu** pour fermer le menu.

Affichage des paramètres

Le téléviseur peut afficher le chaîne syntonisé ainsi que certains paramètres audio-vidéo.

1

Appuyez sur la touche **Display** de la télécommande.

Le chaîne syntonisé, le mode audio et l'état de certains paramètres audio-vidéo s'affichent.

(* *) indique un chaîne dont la syntonisation a été réglée manuellement.)

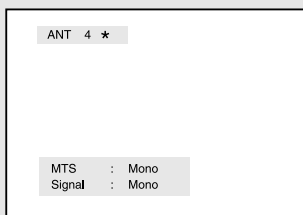

◀ Les informations affichées disparaissent automatiquement après 10 secondes.

Sélection d'une langue de menu

1

Appuyez sur **Menu**.

Appuyez sur **CH** ∨ pour sélectionner "Fonction", puis appuyez sur **VOL +**.

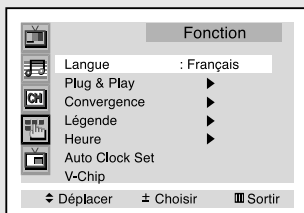

2

Appuyez sur **CH** ∨ pour sélectionner "Langue", puis appuyez sur **VOL +** ou **VOL -** pour sélectionner la langue voulue.

Appuyez sur **Menu** pour quitter.

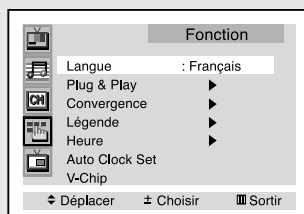

Sélection de l'entrée d'antenne

Vous avez accès à deux entrées d'antenne distinctes, soit Antenne A et Antenne B.

1

Appuyez sur **Menu**.

Appuyez sur **CH** ∨ pour sélectionner "Chaîne", puis appuyez sur **VOL +**.

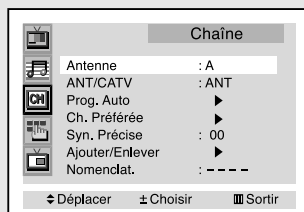

2

Appuyez sur **VOL +** ou **VOL -** pour sélectionner "A" ou "B".

Appuyez sur **Menu** pour quitter.

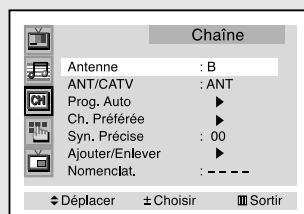

Mémorisation des canaux

Le téléviseur peut mémoriser tous les canaux captés par l'intermédiaire de l'antenne ou du câble. Une fois les canaux mémorisés, les touches CH \wedge et CH \vee permettent de les parcourir automatiquement, ce qui évite de syntoniser chaque chaîne manuellement avec les touches numériques. La mémorisation des canaux s'effectue en trois étapes : sélectionner la source de diffusion, mémoriser les canaux automatiquement et ajouter ou supprimer manuellement des canaux.

Sélection de la source de diffusion

Pour pouvoir mémoriser les canaux disponibles, vous devez spécifier la source de diffusion utilisée (antenne ou câble).

1

Appuyez sur **Menu**.

Appuyez sur **CH \vee** pour sélectionner "Chaîne", puis appuyez sur **VOL +**.

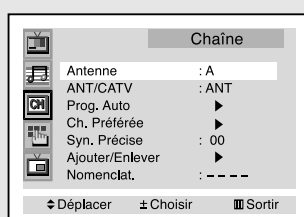

2

Appuyez sur **CH \vee** pour sélectionner "ANT/CATV", puis appuyez sur **VOL +** ou **VOL -** pour sélectionner l'une options proposées, soit : ANT (antenne), STD (standard), HRC ou IRC (câble).

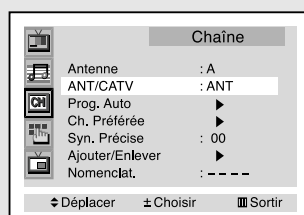

Remarque : STD, HRC et IRC désignent différents systèmes de câblodistribution. Pour connaître le système utilisé dans votre région, contactez votre câblodistributeur.

La sélection de la source de diffusion est maintenant terminée. Passez à la section Mémorisation des canaux, page suivante.

Mémorisation de canaux (méthode automatique)

1

Sélectionnez d'abord la source de diffusion (ANT, STD, HRC ou IRC).
Voir page précédente, points 1 et 2.

Appuyez sur **Menu**.
Appuyez sur **CH** ∇ pour sélectionner "Chaîne", puis appuyez sur **VOL +**.

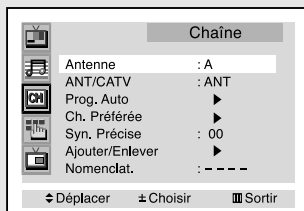

2

Appuyez sur **CH** ∇ pour sélectionner "Prog. auto", puis appuyez sur **VOL +**.

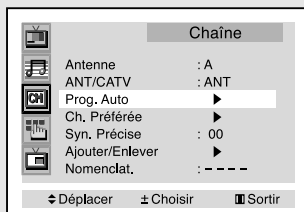

3

La mémorisation des canaux disponibles commence.

Lorsque la mémorisation est terminée, le menu Automatique réapparaît.
Appuyez sur **Menu** pour quitter.

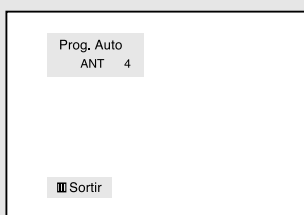

◀ Le téléviseur mémorise tous les canaux disponibles.
Cette procédure dure de une à deux minutes.

Ajout et effacement de canaux (méthode manuelle)

1

Utilisez les touches numériques pour syntoniser directement le chaîne à ajouter ou à supprimer.

2

Appuyez sur **Add/Erase**.
Chaque pression sur cette touche alterne entre "Ajouté" et "Enlevé".

Appuyez sur **Menu** pour quitter.

Les touches numériques permettent de syntoniser n'importe quel chaîne, y compris ceux qui ne sont pas mémorisés.

Syntonisation des canaux

Syntonisation avec les touches CH

Appuyez sur CH \wedge ou CH \vee pour changer de chaîne.

Chaque pression sur la touche CH \wedge ou CH \vee syntonise le chaîne précédent ou suivant. Tous les canaux mémorisés sont ainsi syntonisés l'un après l'autre. (Au moins trois canaux doivent avoir été mémorisés.) Les canaux supprimés ou non mémorisés ne sont pas syntonisés.

Syntonisation avec les touches numériques

Les touches numériques permettent d'entrer directement le numéro de n'importe quel chaîne.

À l'aide des touches numériques, entrez le numéro de chaîne voulu.
Par exemple, pour le chaîne 27, appuyez sur 2 et 7.
Le chaîne à deux chiffres sont syntonisés lorsque vous appuyez sur la deuxième touche numérique.

Les touches numériques permettent de syntoniser les canaux qui ne sont pas mémorisés.

Pour syntoniser un chaîne supérieur à 100, appuyez sur la touche +100

(pour le chaîne 122, par exemple, appuyez sur +100 puis deux fois sur 2).

Pour syntoniser rapidement un chaîne de 0 à 9, appuyez sur 0 puis sur le numéro voulu

(pour le chaîne 4, par exemple, appuyez sur 0 puis sur 4).

Syntonisation du chaîne précédent

Appuyez sur Pre-CH. Le dernier chaîne regardé est syntonisé de nouveau.

Sélection des canaux favoris

Vous pouvez mettre en mémoire jusqu'à dix de vos canaux préférés pour chaque source d'entrée (p. ex., TV et CATV). Ensuite, quand vous appuyez sur la touche Fav.CH, le téléviseur sélectionne uniquement vos canaux favoris, ce qui vous permet de trouver rapidement et facilement les canaux que vous regardez le plus souvent.

Pour mémoriser un chaîne :

1

Appuyez sur **Menu**.

Appuyez sur **CH** ∨ pour sélectionner "Chaîne", puis appuyez sur **VOL +**.

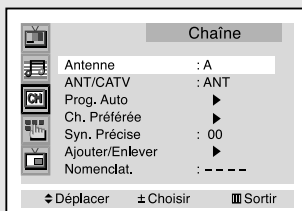

2

Appuyez sur **CH** ∨ pour sélectionner "Ch. Préférée", puis appuyez sur **VOL +**.

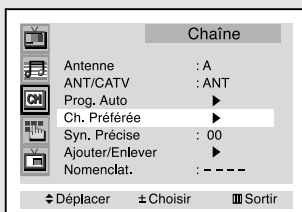

3

Appuyez sur **VOL +** ou **VOL -** pour sélectionner le premier de vos canaux préférés. Pour sélectionner d'autres canaux, appuyez sur **CH** ∧ ou **CH** ∨, puis sur **VOL +** ou **VOL -**.

Pour supprimer un chaîne favori, sélectionnez-le avec les touches **VOL +/VOL -** et appuyez sur **Add/Erase**.

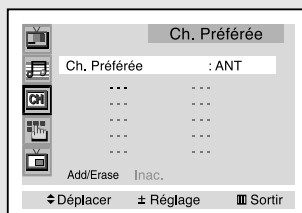

◀ Remarque : Seules les canaux mémorisés peuvent faire partie de vos canaux favoris.

Syntonisation des canaux favoris :

Appuyez sur **Fav.CH** pour syntoniser l'un après l'autre vos canaux favoris.

Ajout et effacement de canaux (méthode manuelle)

1

Appuyez sur **Menu**.

Appuyez sur **CH ∨** pour sélectionner "Chaîne", puis appuyez sur **VOL +**.

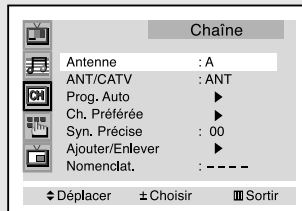

2

Appuyez sur **CH ∨** pour sélectionner "Ajouter/Enlever", puis appuyez sur **VOL +**.

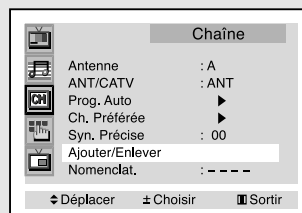

3

Appuyez sur **VOL +** puis appuyez sur **CH ∧ / CH ∨** ou utilisez les touches numériques pour sélectionner le "chaîne" voulu. Appuyez sur **Menu**.

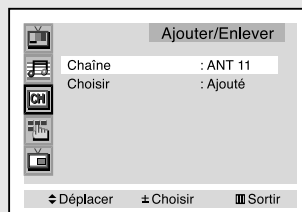

4

Appuyez sur **CH ∧** ou **CH ∨** pour "Choisir" Sélection.
Appuyez sur **VOL +** ou **VOL -** pour sélectionner "Ajouté" ou "Enlevé".

Appuyez sur **Menu** pour quitter.

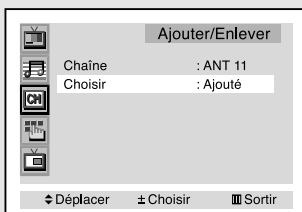

Dénomination de canaux

Cette fonction permet d'attribuer un nom à n'importe quel chaîne, par exemple, CBS, ESPN, PBS2, CNN1, etc. Les noms de canaux comprennent quatre caractères, soit des lettres, des chiffres, * ou un espace vide. Le nom du chaîne s'affiche en regard du numéro de chaîne lorsque vous appuyez sur DISPLAY.

1

Appuyez sur **CH** \wedge ou **CH** \vee pour sintoniser le chaîne auquel vous désirez attribuer un nom.

2

Appuyez sur **Menu**.

Appuyez sur **CH** \vee pour sélectionner "Chaîne", puis appuyez sur **VOL +**.

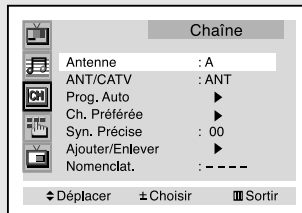

◀ Remarque : Le nom des canaux ne s'affiche pas en mode A/V.

3

Appuyez sur **CH** \vee pour sélectionner "Nomenclat".

Appuyez sur **VOL +** pour accéder au champ.

Le premier espace est sélectionné (Chaque nom peut compter 4 caractères. Voir le paragraphe ci-dessus.)

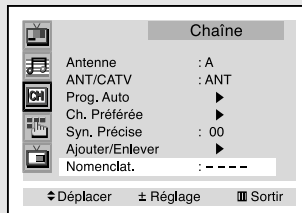

4

Appuyez sur **CH** \wedge ou **CH** \vee pour sélectionner une lettre, un chiffre ou un espace (Chaque pression sur **CH** \wedge ou **CH** \vee affiche les caractères suivants, dans cet ordre : A, B, ...Z, espace, 0, 1, ...9.)

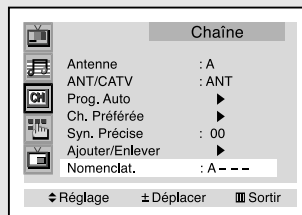

5

Appuyez sur **VOL +** pour passer au caractère suivant. Entrez le deuxième caractère à l'aide des touches

CH \wedge et **CH** \vee comme ci-dessus.

Répétez cette procédure pour les deux derniers caractères.

Appuyez sur **Menu** pour quitter.

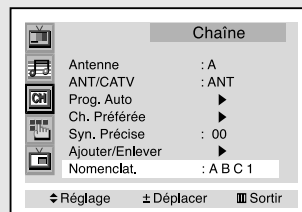

Réglage de l'image

Vous pouvez utiliser les menus pour régler le contraste, la luminosité, la teinte, les couleurs et la netteté de l'image. ou sélectionner l'un des modes automatiques (voir page suivante).

Réglage de l'image

1

Appuyez sur **Menu**.

L'icône "Image" est sélectionnée. Appuyez plusieurs fois sur **VOL +** ou **VOL -** jusqu'à ce que le mot "Personnel" apparaisse.

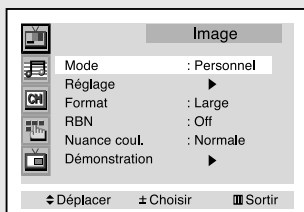

2

Appuyez sur **CH ∨** pour sélectionner Réglage, puis appuyez sur **VOL +**. (Les options Contraste, Luminosité, Netteté, Couleur et Teinte apparaissent).

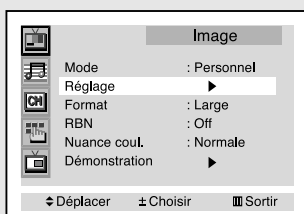

3

Appuyez sur **VOL +**. (Les options Contraste, Luminosité, Netteté, Couleur et Teinte apparaissent). Appuyez sur **CH ∧** ou **CH ∨** pour sélectionner l'option voulue.

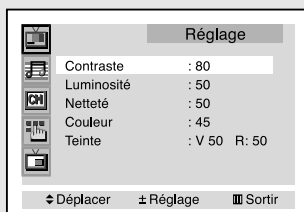

4

Appuyez sur **VOL +** ou **VOL -** pour augmenter ou réduire la valeur du réglage.

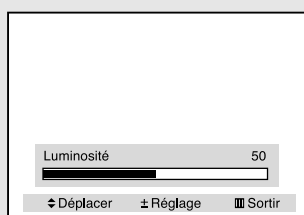

◀ Après le réglage, la jauge disparaît automatiquement après environ cinq secondes.

Utiliser les réglages automatiques d'image

Votre téléviseur est doté de trois modes d'affichage automatiques configurés en usine, Personnel, Dynamique, Standard ou Cinéma. Vous pouvez sélectionner le mode Dynamique, Standard ou Cinéma en appuyant sur la touche P.Mode de la télécommande ou en sélectionnant l'option correspondante dans le menu. De plus, vous pouvez sélectionner Spécial pour appliquer vos paramètres d'affichage personnalisés.

1

Appuyez sur **Menu**.
L'icône "Image" est sélectionnée.

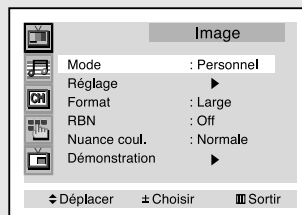

2

Appuyez sur **VOL +** ou **VOL-** pour sélectionner Personnel, Dynamique, Standard ou Cinéma.

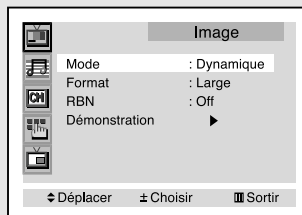

Alternative:

Appuyez sur la touche **P.Mode** de la télécommande pour sélectionner l'un des modes d'affichage.

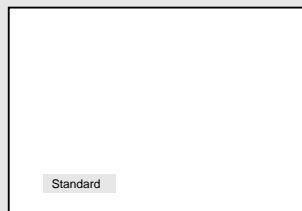

- Sélectionnez Standard pour les paramètres par défaut.
- Sélectionnez Dynamique lorsque la lumière ambiante est forte.
- Sélectionnez Cinéma pour visionner des films.
- Sélectionnez Personnel pour régler vous-même les paramètres d'affichage (voir Personnalisation de l'affichage, page 3.14).

FONCTIONNEMENT

Réglage de la tonalité chromatique

1

Appuyez sur **Menu**.

L'icône "Image" est sélectionnée. Appuyez sur **VOL +**.

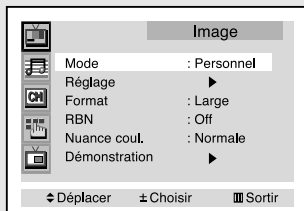

2

Appuyez sur **CH** ∇ pour sélectionner "Nuance coul."

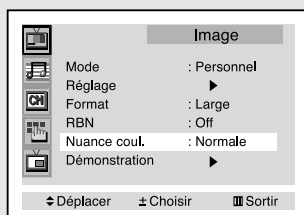

3

Appuyez sur **VOL +** ou **VOL -** pour sélectionner Normale, Chaude1, Chaude2, Froide1 ou Froide2.

Appuyez sur **Menu** pour quitter.

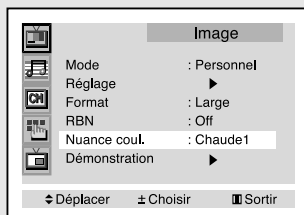

Réglage du son

Réglage du volume

Appuyez sur **VOL +** pour augmenter le volume et sur **VOL -** pour le réduire.

Arrêt temporaire du son

Vous pouvez couper le son en tout temps en appuyant sur Mute.

1

Appuyez sur **Mute** pour couper le son.

L'indicateur "Assourdir" apparaît dans le coin inférieur gauche de l'écran.

2

Pour restaurer le son, appuyez de nouveau sur **Mute** ou appuyez sur **VOL -** ou **VOL +**.

FONCTIONNEMENT

Réglage des paramètres audio

Vous pouvez régler les paramètres audio ou sélectionner l'un des modes automatiques (voir page suivante).

1

Appuyez sur **Menu**.

Appuyez sur **CH** ∇ pour sélectionner "Son", puis appuyez sur **VOL +**.

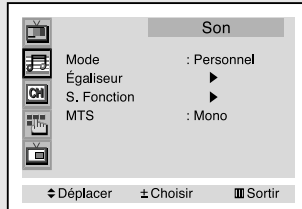

2

Appuyez plusieurs fois sur **VOL +** ou **VOL -** pour sélectionner "Personnel" (le mot Égaliseur apparaît).

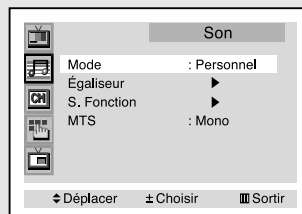

3

Appuyez sur **CH** ∇ pour sélectionner "Égaliseur", puis appuyez sur **VOL+**.

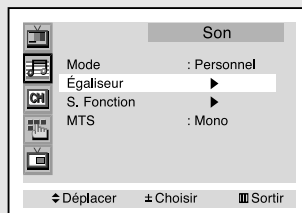

4

Appuyez sur **VOL +** ou **VOL -** pour sélectionner l'option voulue.

Appuyez sur **CH** \wedge ou **CH** ∇ pour augmenter ou réduire la valeur du réglage.

Appuyez sur **Menu**.

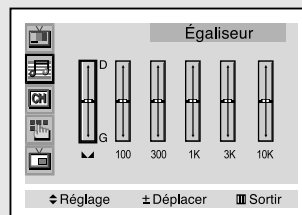

Modes audio automatiques

Vous pouvez sélectionner l'un des quatre modes audio automatiques, soit Standard, Musique, Film et Dialogue. Vous pouvez sélectionner directement le mode Standard, Musique, Film ou Dialogue en appuyant sur la touche S.MODE de la télécommande ou en sélectionnant le mode voulu dans le menu. Vous pouvez aussi sélectionner Spécial pour appliquer vos paramètres audio personnalisés.

1

Appuyez sur **Menu**.

Appuyez sur **CH** ∇ pour sélectionner le menu "Son", puis appuyez sur **VOL +**.

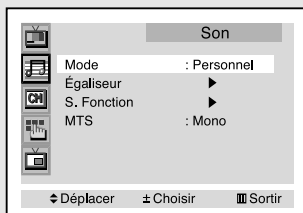

2

Appuyez plusieurs fois sur **VOL -** ou **VOL +** pour sélectionner le mode Standard, Musique, Cinéma, Discours ou Personnel.

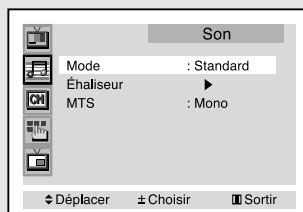

Alternative :
Appuyez sur la touche **S.MODE** de la télécommande pour sélectionner l'un des modes audio.

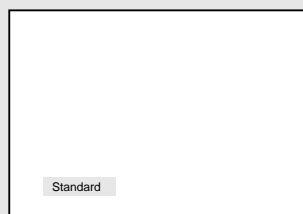

- Sélectionnez Standard pour les paramètres par défaut.
- Sélectionnez Musique pour visionner des vidéoclips ou des concerts.
- Sélectionnez Discours pour visionner une émission comportant surtout des dialogues (par exemple, un bulletin de nouvelles).
- Sélectionnez Cinéma pour visionner des films.
- Sélectionnez Personnel pour appliquer vos paramètres audio personnalisés.

Réglage de l'horloge

Vous devez régler l'horloge pour pouvoir utiliser les différentes minuteries. Vous pouvez aussi appuyer sur Display pour afficher l'heure à l'écran pendant que vous regardez une émission.

Option 1 : Réglage manuel de l'horloge

1

Appuyez sur **Menu**.

Appuyez sur **CH** ∨ pour sélectionner "Fonction", puis appuyez sur **VOL +**.

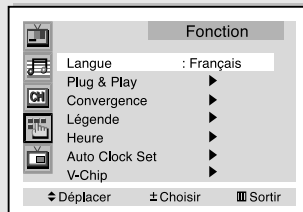

2

Appuyez sur **CH** ∨ pour sélectionner le menu "Heure".

Appuyez sur **VOL +**: Le menu "Heure" apparaît et "Horloge" est sélectionné.

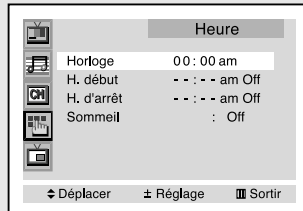

3

Appuyez de nouveau sur **VOL +** (les chiffres de l'heure sont sélectionnés). Appuyez plusieurs fois sur **CH** ∧ ou **CH** ∨ pour entrer l'heure exacte.

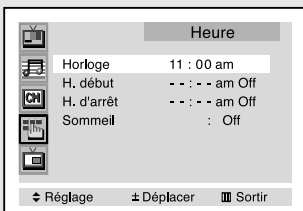

◀ Sélectionnez am ou pm.

4

Appuyez sur **VOL +** pour sélectionner les minutes. Appuyez sur **CH** ∧ ou **CH** ∨ pour régler les minutes.

Appuyez sur **VOL +**.

Appuyez sur **Menu** pour quitter.

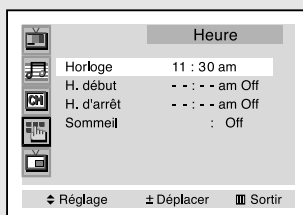

◀ Pour afficher l'heure, appuyez sur Display.

FONCTIONNEMENT

Option 2 : Réglage automatique de l'heure avec le chaîne PBS local

1

Appuyez sur **MENU**.

Appuyez sur **CH** ∇ pour sélectionner "Fonction", puis appuyez sur **VOL +**.

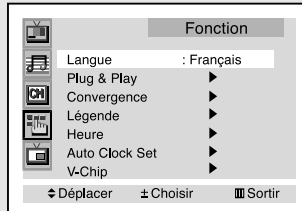

2

Appuyez sur **CH** ∇ pour sélectionner "Auto Colck Set", puis appuyez sur **VOL +**.

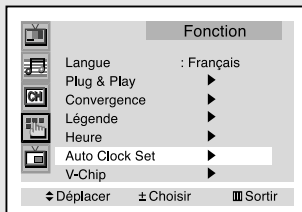

3

Appuyez sur **VOL +** pour sélectionner "On".

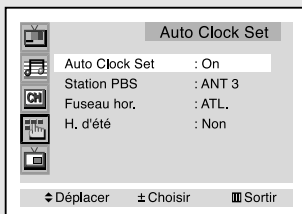

4

Appuyez sur **CH** ∇ pour sélectionner "Station PBS".
Appuyez sur **VOL +** pour passer au champ du numéro de chaîne.

Appuyez sur **CH** \wedge ou **CH** ∇ pour sélectionner le chaîne local du réseau PBS (Public Broadcasting Service).

Appuyez sur **Menu**.

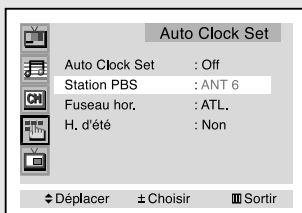

suite...

FONCTIONNEMENT

5

Appuyez sur **CH** ∇ pour sélectionner "Fuseau hor.". Appuyez sur **VOL+** ou **VOL-** pour changer de fuseau horaire. Chaque pression sur **VOL+** affiche les options suivantes, dans cet ordre : ATL., EST, CEN., MTN., PAC., ALAS., HAW..

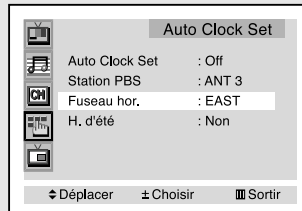

6

Appuyez sur **CH** ∇ button to sélectionner "H. dété". Appuyez sur **VOL+** ou **VOL-** our sélectionner "Oui" ou "Non". L'horloge est maintenant réglée.

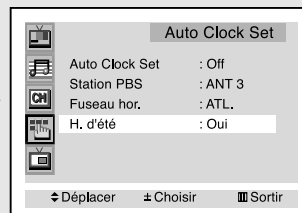

Pour fermer le menu, appuyez sur **Menu**.

Chapitre Quatre

OPTIONS SPÉCIALES

Syntonisation précise des canaux

La syntonisation précise permet d'optimiser la réception d'un chaîne.

1

Syntonisez le chaîne voulu.

Appuyez sur **Menu**.
Appuyez sur **CH** \checkmark pour sélectionner "Chaîne", puis appuyez sur **VOL +**.

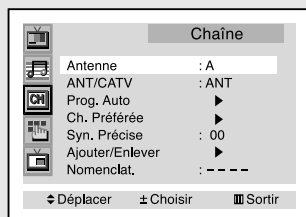

2

Appuyez sur **CH** \checkmark pour sélectionner "Syn. Précise".

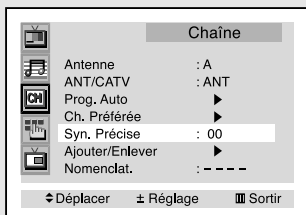

3

Appuyez sur **VOL +** ou **VOL -** pour régler la syntonisation.

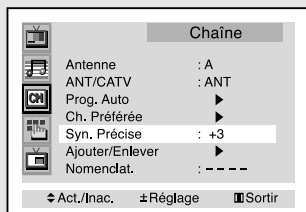

◀ Une fois le réglage d'un chaîne effectué, le symbole * s'affiche si vous appuyez sur Display lorsque ce chaîne est syntonisé.

4

Pour mémoriser les réglages de syntonisation, appuyez sur **CH** \wedge (l'icône * apparaît). Pour restaurer la syntonisation par défaut (00), appuyez sur **CH** \checkmark .

Appuyez sur **Menu** pour quitter.

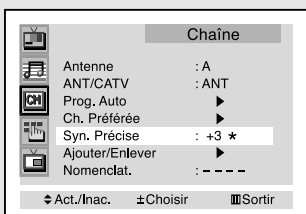

Réduction de bruit numérique

Lorsque la réception est faible, vous pouvez activer la réduction de bruit numérique pour améliorer l'image.

1

Appuyez sur **Menu**.

Appuyez sur **CH** ∇ pour sélectionner "Image", puis appuyez sur **VOL +**.

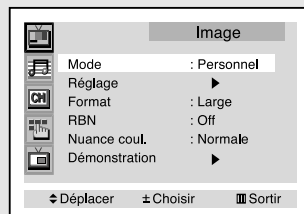

2

Appuyez sur **CH** ∇ pour sélectionner "RBN".

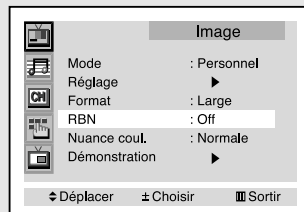

3

Appuyez sur **VOL +** ou **VOL -** pour sélectionner "On".

Appuyez sur **Menu** pour quitter.

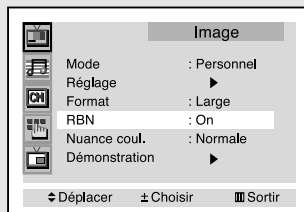

Changement de la taille d'affichage

Appuyez sur Aspect pour redimensionner l'affichage. Les options sont les suivantes :

4:3 TV

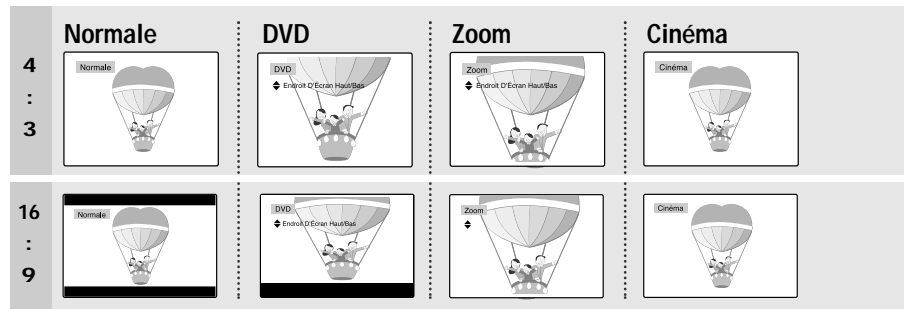

16:9

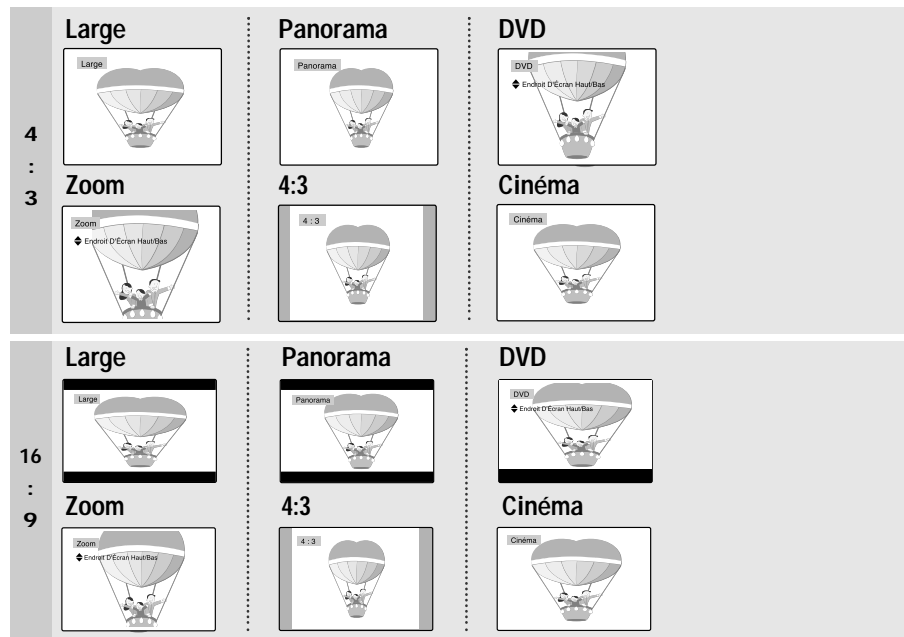

- Large : Affichage de format 16:9.
- Panorama : Affichage panoramique.
- DVD : Affichage agrandi et déplacé vers le haut.
Vous pouvez aussi repositionner l'affichage avec les touches CH ^ et CH v.
- Zoom : Affichage agrandi.
Vous pouvez aussi repositionner l'affichage avec les touches CH ^ et CH v.
- 4:3 (Normale) : Format 4:3 standard.
- Cinéma : Affichage agrandi automatiquement à la taille optimale. Les bordures apparaissent en grisé.
La taille d'écran des PCL545R et PCL5415R reste inchangée, seules les marges deviennent grises.

Remarques

- L'affichage ne peut être redimensionné en mode Composante 1, 2, 3 (480p).
À partir de l'entrée MODÈLE de PCL545R/PCL5415R de la fonction de ZOOM de temps du composant 1,2,3(1080i)one seulement il fonctionne.
- L'affichage ne peut être redimensionné en mode ISI.
- Il est possible que les spécifications du format 16:9 diffèrent légèrement de celles des vidéocassettes et des DVD.
- Il est possible que les sous-titres ne soient pas affichés en mode Cinéma sur les PCL545R et PCL5415R.

Retour automatique à un chaîne préféré

Cette fonction permet de définir un chaîne prioritaire pour qu'il soit resynchronisé automatiquement après le délai choisi.

Supposons que vous regardez une émission et qu'une annonce publicitaire commence.

Vous pouvez régler le délai à 5 minutes, puis changer de chaîne.

Une fois les 5 minutes écoulées, le chaîne d'origine est synchronisé automatiquement. Pour utiliser cette fonction, procédez comme suit :

1

Synchronisez le chaîne que vous désirez définir comme prioritaire, puis appuyez sur R.surf. Le message "Surf Off" apparaît.



2

Appuyez de nouveau sur R.surf pour régler le délai par intervalles de 30 secondes, jusqu'à concurrence de cinq minutes.



3

Le compte à rebours débute. À la fin du compte à rebours, le chaîne prioritaire est synchronisé automatiquement.

Réglage de la minuterie de marche/arrêt

1

Appuyez sur **Menu**.

Appuyez sur **CH** ∇ pour sélectionner "Fonction", puis appuyez sur **VOL +**.

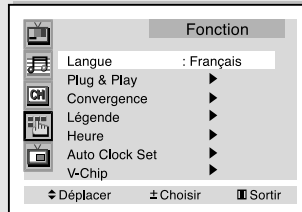

◀ Vous devez régler l'horloge pour pouvoir utiliser la minuterie (voir Réglage de l'horloge, page 3.19).

Dès qu'une minuterie est programmée, la DEL Timer placée sur le panneau avant du téléviseur s'allume.

2

Appuyez sur **CH** ∇ pour sélectionner "Heure", puis appuyez sur **VOL +**.

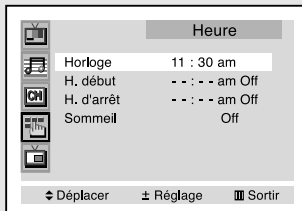

3

Appuyez sur **CH** ∇ pour sélectionner "H. début". Appuyez sur **VOL +** pour sélectionner l'heure de mise sous tension (les chiffres des heures sont sélectionnés). Appuyez plusieurs fois sur **CH** \wedge ou **CH** ∇ pour entrer l'heure à laquelle le téléviseur doit s'allumer automatiquement.

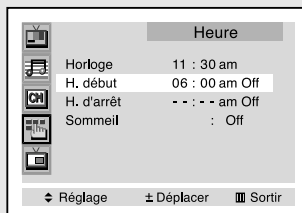

◀ Assurez-vous que l'heure entrée est la bonne (am ou pm apparaît à gauche de l'heure).

4

Appuyez sur **VOL +** pour passer aux minutes (les chiffres des minutes sont sélectionnés). Appuyez sur **CH** \wedge ou **CH** ∇ pour régler les minutes.

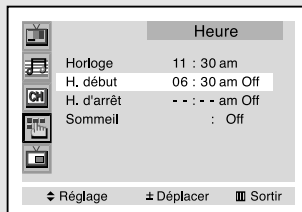

OPTIONS SPÉCIALES

5

Appuyez sur **VOL +** pour sélectionner "On" ou "Off". Appuyez sur **CH ^** ou **CH v** pour sélectionner "On" (chaque pression sur la touche **CH ^** ou **CH v** alterne entre "On" et "Off"). Appuyez sur **VOL +**.

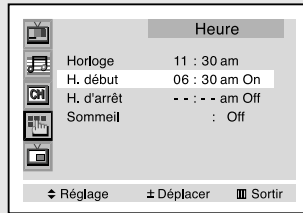

◀ Pour désactiver la mise sous tension automatique, sélectionnez **Non** à cette étape.

6

Appuyez sur **CH v** pour sélectionner "H. d'arrêt". Appuyez sur **VOL +** pour régler l'heure à laquelle le téléviseur doit s'éteindre automatiquement (répétez les points 1 à 6 ci-dessus).

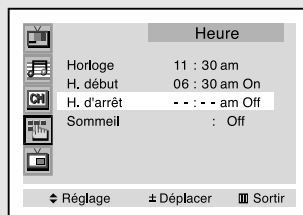

◀ Si aucune touche de la télécommande ou du téléviseur n'a été enfoncée 3 heures après la mise sous tension automatique du téléviseur, celui-ci s'éteint automatiquement.

7

Lorsque vous avez terminé, appuyez sur **Menu**.

Réglage de la minuterie d'arrêt automatique

Cette minuterie éteint automatiquement le téléviseur après le délai choisi (de 10 à 180 minutes).

1

Appuyez sur la touche **Sleep** de la télécommande.

2

Appuyez plusieurs fois sur **Sleep** pour sélectionner le délai voulu (de Non à 180).

◀ Après environ 5 secondes, l'affichage de minuterie disparaît.

Paramètres audio additionnels (Ambiophonie, Volume auto, Mélodie et BBE)

Les paramètres audio ci-après peuvent être configurés en fonction de vos préférences.

1

Appuyez sur **Menu**.

Appuyez sur **CH** ∇ pour sélectionner "Son", puis appuyez sur **VOL +**.

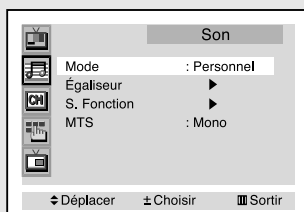

◀ Vous devez régler l'horloge pour pouvoir utiliser la minuterie (voir Réglage de l'horloge, page 3.19).

Dès qu'une minuterie est programmée, la DEL Timer placée sur le panneau avant du téléviseur s'allume.

2

Appuyez sur **CH** ∇ pour sélectionner "Son", puis appuyez sur **VOL +**.

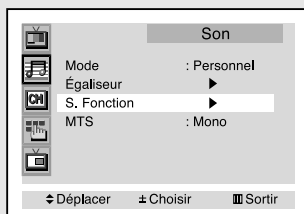

3

Appuyez sur **CH** \wedge ou **CH** ∇ pour sélectionner l'option voulue, puis appuyez sur **VOL +** pour sélectionner "On".

Appuyez sur **Menu** pour quitter.

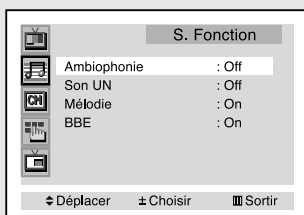

- **Ambiophonie**

Le téléviseur peut simuler un effet ambiophonique grâce auquel le son semble provenir de toutes les directions.

Lorsque l'ambiophonie est activée, elle s'applique aux modes Standard, Musique, Film et Dialogue.

- **Volume automatique**

L'amplitude du signal audio étant différente pour chaque station de télévision, il peut être fastidieux de régler le volume chaque fois que vous syntonisez un nouveau chaîne. L'option Volume auto. normalise l'intensité du signal sonore de chaque chaîne en diminuant le volume s'il est trop élevé ou en l'augmentant s'il est trop faible.

- **Mélodie**

Quand cette option est activée, le téléviseur émet une mélodie lorsque vous l'allumez ou l'éteignez.

- **BBE**

Pour activer la fonction BBE, qui augmente la dynamique et la clarté du son.

Sélection d'une piste audio MTS (Multi-Channel Sound, ou audio multichaine)

Certaines émissions permettent de sélectionner le mode audio Stéréo, Mono ou SAP (Separate Audio Program, ou programme audio distinct –

habituellement un doublage en langue étrangère ou d'autres informations, comme des nouvelles ou la météo).

1

Appuyez sur **Menu**.

Appuyez sur **CH** ∨ pour sélectionner "Son", puis appuyez sur **VOL +**.

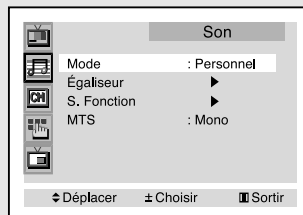

◀ Raccourci :

Appuyez simplement sur la touche MTS de la télécommande.

2

Appuyez sur **CH** ∨ pour sélectionner MTS, puis appuyez sur **VOL +** ou **VOL -** pour sélectionner Mono, SAP ou Stéréo. Appuyez sur **Menu** pour quitter.

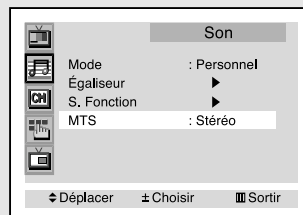

◀ Le texte apparaissant au bas de l'écran indique le mode audio en cours, soit Stéréo, SAP ou Mono.

- Sélectionnez Stéréo pour les émissions diffusées en stéréo.
- Sélectionnez Mono pour les émissions diffusées en mono ou si la réception stéréo n'est pas bonne.
- Sélectionnez SAP pour entendre la piste audio SAP, qui est habituellement un doublage en langue étrangère.

Affichage des sous-titres

Le téléviseur peut décoder et afficher les sous-titres diffusés pendant certaines émissions.

Ces sous-titres sont généralement destinés aux personnes malentendantes ou affichent des traductions en langue étrangère.

Lorsque vous enregistrez une émission comportant des sous-titres avec un magnétoscope, la vidéocassette contient également les sous-titres.

En outre, la plupart des vidéocassettes de film vendues ou louées contiennent aussi des sous-titres.

Cherchez le symbole de sous-titrage codé dans votre guide de télévision et sur l'emballage de la cassette. **[CC]**.

1

Appuyez sur **Menu**.

Appuyez sur **CH** ∇ pour sélectionner "Fonction", puis appuyez sur **VOL +**.

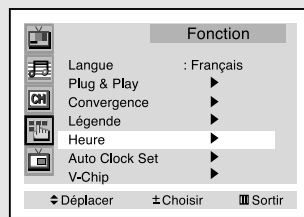

2

Appuyez sur **CH** ∇ pour sélectionner "Légende", puis appuyez sur **VOL +**.

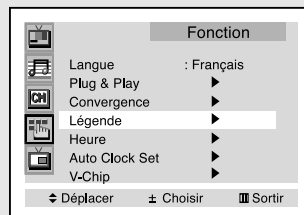

3

Appuyez sur **VOL +** ou **VOL -** pour sélectionner "On" ou "Off".

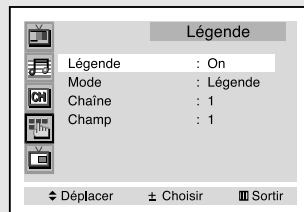

4

Appuyez sur **CH** ∇ pour sélectionner Mode, puis appuyez sur **VOL +** ou **VOL -** pour sélectionner "Légende" ou "Texte".

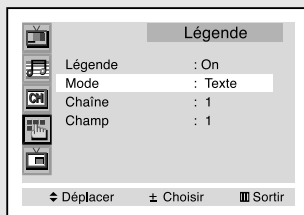

5

Selon l'émission, il peut s'avérer nécessaire de modifier les options Canaux et Champ.

Au besoin, effectuez les réglages avec les touches **CH** \wedge , **CH** ∇ , **VOL +** et **VOL -** (répétez les points 3 à 4 ci-dessus). Appuyez sur **Menu** pour quitter.

Press the **Menu** button to exit.

◀ Raccourci :

Appuyez sur la touche Caption de la télécommande.

◀ Des fautes d'orthographe et des caractères bizarres peuvent apparaître pendant les émissions sous-titrées, spécialement au cours des émissions en direct.

Lorsque vous changez de chaîne, un léger retard peut se produire avant le réaffichage des sous-titres.

Cela est normal et n'indique pas un mauvais fonctionnement du téléviseur.

◀ En mode **Sous-titres**, les sous-titres occupent une petite partie au bas de l'écran.

En mode **texte**, des informations non liées à l'émission en cours sont affichées, par exemple, des bulletins de nouvelles ou de météo.

Ces informations occupent souvent une grande partie de l'écran.

◀ Les informations affichées diffèrent en fonction des canaux et des champs : Le Champ 2 contient des informations additionnelles à celles fournies par le Champ 1 (par exemple, le Chaîne 1 peut contenir les sous-titres en anglais, tandis que le Chaîne 2 contient les sous-titres en espagnol).

Remarque : Les sous-titres ne fonctionnent pas en mode Composante 1 (480p, 1080i), Composante 2 ou Composante 3.

Affichage de l'image sur image

La fonction Image sur image (ISI) permet de regarder deux sources simultanément.

Remarque : la fonction ISI ne fonctionne pas en mode Composante 1, 2 et 3.

Si l'image sur image est sélectionnée en mode Zoom, le mode Normal est activé automatiquement.

Affichage de l'image sur image

1

Appuyez sur **Menu**.

Appuyez sur **CH** ∇ pour sélectionner "ISI", puis appuyez sur **VOL +**.

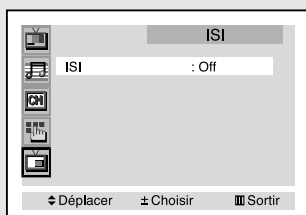

◀ **Raccourci :**
appuyez sur la touche PIP de la télécommande.

2

Appuyez sur **VOL +** ou **VOL -** pour sélectionner "On".

Appuyez sur **Menu** pour quitter.

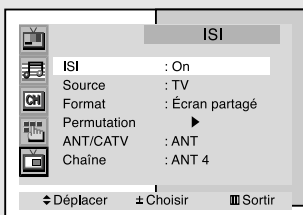

◀ Si vous éteignez puis rallumez le téléviseur, la fenêtre ISI disparaît.

Remarques :

- La fonction ISI ne fonctionne pas lorsque le contrôle parental est actif.
- L'affichage ne peut être redimensionné en mode ISI.
- La fonction ISI ne fonctionne pas en mode Composante 1 et 2.
- Si la sortie de câblesélecteur est reliée au connecteur ANT-B, le signal correspondant ne peut être affiché dans la fenêtre ISI.
- L'option Double écran ne fonctionne pas avec les modèles HCM5525W, HCL4715W, HCM4215W, HCM4216W et PCL5415R.

OPTIONS SPÉCIALES

Sélection d'une source ISI

1

Appuyez sur **Menu**.

Appuyez sur **CH** ∨ pour sélectionner "ISI", puis appuyez sur **VOL +**.

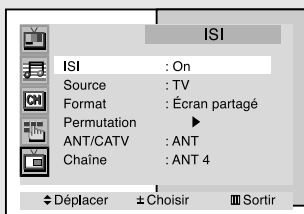

2

Appuyez sur **CH** ∨ pour sélectionner "ANT/CATV". Si vous utilisez la réception par antenne, sélectionnez "ANT".

Si vous utilisez la réception par câble, appuyez sur **VOL +** ou **VOL -** jusqu'à ce que le système de câblodistribution voulu soit affiché, soit STD, HRC ou IRC.

Appuyez sur **Menu** pour quitter.

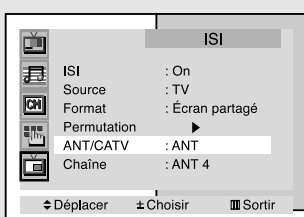

Sélection d'une source A/V externe pour l'image sur image

1

Appuyez sur **Menu**.

Appuyez sur **CH** ∨ pour sélectionner "ISI", puis appuyez sur **VOL +**.

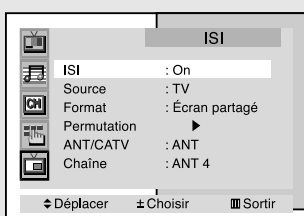

◀ **Raccourci :**
appuyez sur la touche Source de la télécommande.

2

Appuyez sur **CH** ∨ pour sélectionner "Source", puis appuyez sur **VOL +** ou **VOL -** pour sélectionner l'une des sources, soit : TV, Vidéo 1, Vidéo 2, Vidéo 3, S-Video 1 ou S-Video 2.

Appuyez sur **Menu** pour quitter.

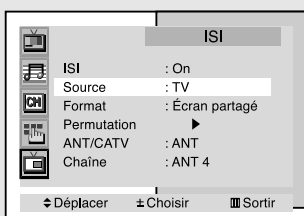

◀ Si vous sélectionnez TV, la fenêtre ISI affiche le même contenu que l'affichage principal.

OPTIONS SPÉCIALES

Permutation du contenu entre l'image incrustée et l'image principale

1

Appuyez sur **Menu**.

Appuyez sur **CH** ∨ pour sélectionner "ISI", puis appuyez sur **VOL +**.

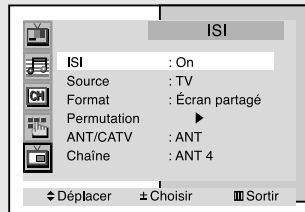

◀ Raccourci : appuyez sur la touche Swap de la télécommande.

2

Appuyez sur **CH** ∨ pour sélectionner "Permutation", puis appuyez sur **VOL +** ou **VOL -**.

L'affichage principal est transféré dans la fenêtre ISI et vice versa.

Appuyez sur **Menu** pour quitter.

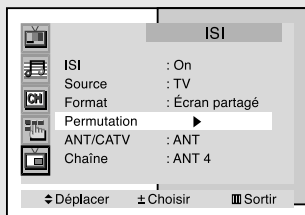

Remarque : La fonction Permuter ne fonctionne pas si ANT-B est sélectionné.

Redimensionnement de la fenêtre ISI

1

Appuyez sur **Menu**.

Appuyez sur **CH** ∨ pour sélectionner "ISI", puis appuyez sur **VOL +**.

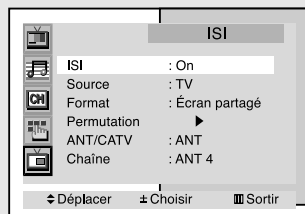

◀ Raccourci : appuyez sur la touche Size de la télécommande.

2

Appuyez sur **CH** ∨ pour sélectionner Format, puis appuyez sur **VOL +** ou **VOL -** pour sélectionner Petit, Écran partagé, Grand, Bande d'Info., 4 images ou 13 images.

Appuyez sur **Menu** pour quitter.

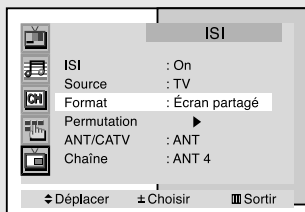

◀ HCL4715W/HCM4215W/
HCM4216W/PCL5415R :
Grand, Petit, Téléscripteur
HCM653W/HCM553W/HCL473W/
HCM5525W/HCM422W/PCL545R :
Écran partagé, Grand, Petit, Bande
d'Info., 4 images, 13 images.

OPTIONS SPÉCIALES

Changement de chaîne dans la fenêtre ISI

1

Appuyez sur **Menu**.

Appuyez sur **CH** \checkmark pour sélectionner ISI, puis appuyez sur **VOL +**.

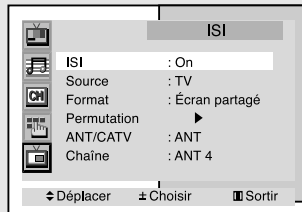

◀ **Raccourci :**
appuyez sur la touche (PIP) CH de la télécommande.

2

Appuyez sur **CH** \checkmark pour sélectionner "Chaîne", puis appuyez sur **VOL +** ou **VOL -** pour changer le chaîne de la fenêtre ISI.

Appuyez sur **Menu** pour quitter.

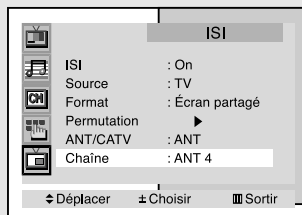

Remarque : Dans la fenêtre ISI, les canaux ne sont pas accessibles si l'option RF est réglée à ANT-B (les canaux ISI utilisent ANT-B.)

Déplacement de la fenêtre ISI

Chaque pression sur la touche **Locate** déplace la fenêtre ISI d'un coin à l'autre de l'écran.

Balayage des canaux

Cette procédure mémorise tous les canaux disponibles. Appuyez sur Scan et tous les canaux sont syntonisés à raison de 2 à 3 secondes par chaîne.

Appuyez de nouveau sur Scan pour arrêter le balayage.

Le mode de visionnement normal est rétabli une fois le balayage terminé.

Contrôle parental par puce antiviolence

Le contrôle parental par puce antiviolence bloque automatiquement la diffusion des émissions pouvant ne pas convenir aux enfants.

L'utilisateur doit entrer un numéro d'identification personnel (NIP) pour pouvoir configurer ou modifier les restrictions de la puce antiviolence.

Remarque : Quand le contrôle parental est activé, la fonction ISI et la programmation automatique des canaux ne peuvent pas être utilisées.

Entrée d'un numéro d'identification personnel (NIP)

1

Appuyez sur **Menu**.

Appuyez sur **CH** ∨ pour sélectionner "Fonction", puis appuyez sur **VOL +**.

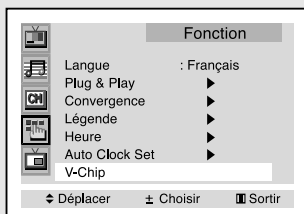

◀ Raccourci :

appuyez sur la touche V.Chip de la télécommande.

2

Appuyez sur **CH** ∨ pour sélectionner "V-Chip", puis appuyez sur **VOL +**.

L'écran "Intro. NIP" apparaît. Entrez votre NIP à 4 chiffres.

Remarque : Le NIP par défaut est 0 0 0 0.

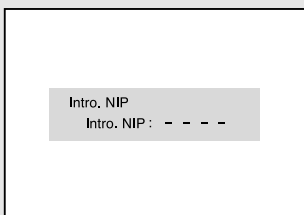

3

L'écran Puce-V apparaît. Appuyez sur **CH** ∨ pour sélectionner l'option "Changer NIP", puis appuyez sur **VOL +**.

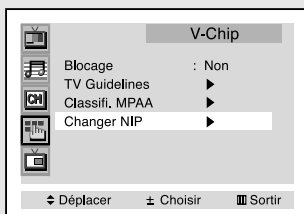

4

Appuyez sur **VOL +**. L'écran "Changer NIP" apparaît. Choisissez un code à 4 chiffres et entrez-le. L'écran "Confirmer NIP" apparaît.

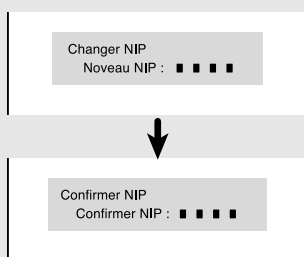

Entrez de nouveau ce même code. Le NIP est mémorisé dès que l'écran de confirmation disparaît.

Appuyez sur **Menu** pour quitter.

◀ Remarque : Si vous oubliez votre NIP, appuyez dans l'ordre suivant sur les touches de la télécommande pour rétablir le code 0 0 0 0 : MISE HORS TENSION → MUTE → 8 → 2 → 4 → MISE SOUS TENSION.

OPTIONS SPÉCIALES

Activation/désactivation du contrôle parental

1

Appuyez sur **Menu**.

Appuyez sur **CH** ∨ pour sélectionner "Fonction", puis appuyez sur **VOL +**.

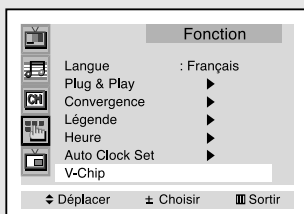

2

Appuyez sur **CH** ∨ pour sélectionner "V-Chip", puis appuyez sur **VOL +**. L'écran "Intro. NIP" apparaît. Entrez votre code à 4 chiffres.

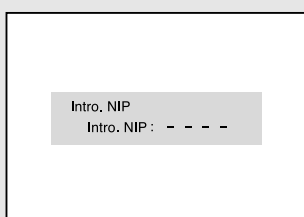

3

Appuyez sur **VOL +** pour sélectionner "Oui" (appuyez sur **VOL +** pour passer de "Oui" à "Non").

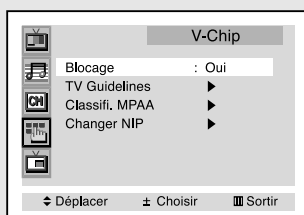

Configuration du contrôle parental

Créez d'abord un NIP et activez le contrôle parental (voir section précédente).

Deux méthodes peuvent être utilisées pour configurer le contrôle parental, soit le classement indiqué dans le guide horaire ou les cotes de la MPAA.

1

Appuyez sur **Menu**.

Appuyez sur **CH** ∨ pour sélectionner "Fonction", puis appuyez sur **VOL +**.

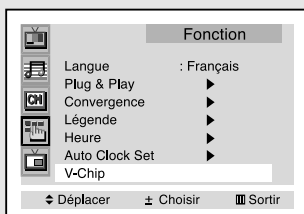

OPTIONS SPÉCIALES

2

Appuyez sur **CH** \vee pour sélectionner "V-Chip", puis appuyez sur **VOL +**.

L'écran "Entrez le NIP" apparaît. Entrez votre NIP à 4 chiffres.

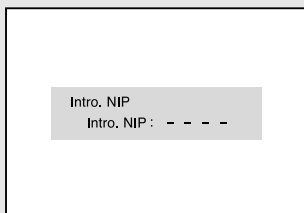

3

Appuyez sur **CH** \vee pour sélectionner Classement TV, puis appuyez sur **VOL +**.

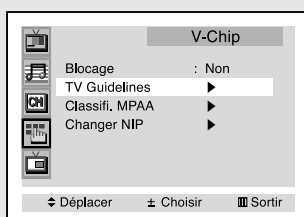

4

L'écran Classement TV apparaît. Appuyez sur **CH** \wedge ou **CH** \vee pour sélectionner l'une des six catégories suivantes :

- TV-Y Jeunes enfants
- TV-Y7 Jeunes enfants jusqu' à 7 ans
-
- TV-G Général
- TV-PG Surveillance parentale
- TV-14 14 ans et plus
- TV-MA Adultes

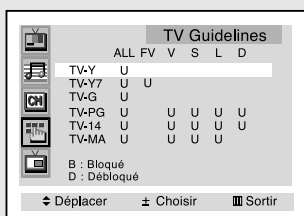

◀ Remarque : Ces catégories sont classées en deux groupes, soit : TV-Y/TV-Y7 (jusqu'à 7 ans) et TV-G/TV-MA (tous les autres).

Deux groupes de classement peuvent être définis;

si une famille compte de très jeunes enfants et de jeunes adultes, les deux groupes doivent être définis séparément. (voir page suivante).

5

L'un des classements est maintenant sélectionné (en bleu).

Appuyez sur **VOL +**. La lettre "B" ou "D" clignote (B = Bloqué; D = Débloqué)

Quand le "B" ou le V est en rouge, appuyez sur **CH** \wedge ou **CH** \vee pour verrouiller ou déverrouiller la catégorie.

Appuyez sur **VOL +** pour enregistrer la classification. Un classement sera sélectionné (bleu) et aucune lettre ne clignote. Appuyez de nouveau sur Menu pour fermer le menu. Pour choisir une autre classification, appuyez sur **CH** \wedge ou **CH** \vee et répétez la procédure.

Remarque 1 : Les catégories TV-Y7, TV-PG, TV-14 et TV-MA ont des options supplémentaires. Reportez-vous à l'étape suivante pour modifier les sous-classifications ci-dessous :

- FV : Fantaisie/violence
- D : Dialogues
- L : Langage mature
- S : Sexe
- V : Violence

Remarque 2 : La puce antiviolence bloque automatiquement certaines catégories plus restrictives. Par exemple, si vous bloquez TV-Y, la catégorie TV-Y7 sera automatiquement bloquée. Aussi, si vous bloquez TV-G, toutes les catégories du groupe «jeunes adultes» seront aussi bloquées (TV-G, TV-PG, TV-14 et TV-MA). Les sous-catégories (V, S, L et D) sont regroupées de la même façon. (voir section suivante).

OPTIONS SPÉCIALES

6

Configuration des sous-catégories FV, D, L, S et V

Commencez par sélectionner une des classifications : TV-Y7, TV-PG, TV-14 ou TV-MA (voir le point 4 de la page précédente).

Ensuite, après avoir sélectionné la classification (en bleu), appuyez plusieurs fois sur **VOL +**.

Les sous-catégories (FV, L, S, D ou V) défilent l'une après l'autre.

Un D ou un V clignotant est affiché pour chaque sous-catégorie.

Quand le D ou le V clignote, appuyez sur **CH ^** ou **CH v** pour verrouiller ou déverrouiller la sous-catégorie.

Appuyez sur **VOL +** pour enregistrer la classification.

Un classement sera sélectionné (bleu) et aucune lettre ne clignote.

Appuyez de nouveau sur **VOL +** pour fermer le menu.

Pour choisir une autre classification, appuyez sur **CH ^** ou **CH v** et répétez la procédure.

Remarque : La puce antiviolenace bloque automatiquement certaines catégories plus restrictives.

Par exemple, si vous verrouillez la sous-catégorie "L" sous TV-PG, les sous-catégories "L" des catégories TV-14 et TV-MA seront automatiquement verrouillées.

7

Appuyez trois fois sur **Menu** pour effacer tous les écrans

(ou passez à la section suivante et configurez d'autres restrictions en fonction de la classification MPAA).

Configuration du contrôle parental avec la classification MPAA : G, PG, PG-13, R, NC-17 et X

Le classement MPAA utilise le système de la MPAA (Motion Picture Association of America) et s'applique surtout aux longs métrages

(les films sur vidéocassettes seront éventuellement codés en fonction de la classification MPAA).

Si le verrouillage parental est activé, les émissions classées offensantes (TV ou MPAA) sont automatiquement bloquées.

1

Appuyez sur **Menu**.

Appuyez sur **CH v** pour sélectionner "Fonction", puis appuyez sur **VOL +**.

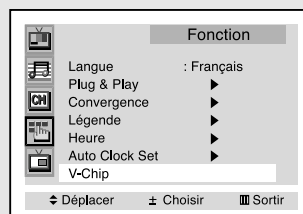

OPTIONS SPÉCIALES

2

Appuyez sur **CH** \checkmark pour sélectionner "V-Chip", puis appuyez sur **VOL +**.

L'écran "Intro. NIP" apparaît. Entrez votre NIP à 4 chiffres.

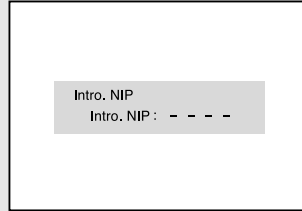

3

L'écran "V-Chip" apparaît.

Appuyez sur **CH** \checkmark pour sélectionner "Classifi. MPAA", puis appuyez sur **VOL+**.

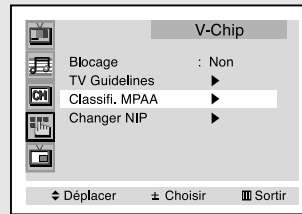

4

L'écran MPAA rating apparaît.

Appuyez sur **CH** \checkmark pour sélectionner l'une des catégories suivantes :

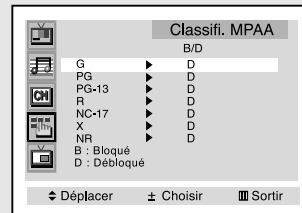

G Général (aucune restriction)

PG supervision des parents recommandée

PG-13 présence des parents fortement conseillée

R Adultes
Les enfants de moins de 17 ans doivent être accompagnés d'un adulte.)

NC-17 17 ans et plus

X Adultes

NR non classé

Dès qu'une catégorie est sélectionnée, appuyez sur **VOL +** pour l'activer.

La lettre V ou D clignote.

Appuyez sur **CH** \wedge ou **CH** \vee pour sélectionner B ou D.

Appuyez sur **VOL +** pour enregistrer les paramètres.

Remarque : La puce antiviolence bloque automatiquement certaines catégories plus restrictives.

Par exemple, si vous bloquez la catégorie PG-13, les catégories R, NC-17 et X seront automatiquement bloquées.

Réinitialisation du téléviseur lorsque la puce antiviolence verrouille un chaîne

Si vous syntonisez un chaîne verrouillé, il sera bloqué par la puce antiviolence.

L'écran devient vide et le message suivant apparaît : Classement verrouillé.

Pour rétablir le visionnement normal, syntonisez un autre chaîne à l'aide des touches numériques.

Dans certains cas (selon la classification des émissions locales de télévision), la puce antiviolence peut verrouiller tous les canaux.

Si cela se produit, procédez à une désactivation forcée, comme suit :

Appuyez sur **Menu**.

Appuyez sur **CH** \vee pour sélectionner Fonction, puis appuyez sur **VOL +**.

Appuyez sur **CH** \vee pour sélectionner V-Chip, puis appuyez sur **VOL +**.

Entrez votre NIP et appuyez sur **VOL +** pour désactiver temporairement la puce antiviolence.

Appuyez sur la touche **V-Chip** de la télécommande. Entrez votre NIP et appuyez sur **VOL +** pour désactiver temporairement la puce antiviolence.

Visionnement de la démonstration

Le téléviseur intègre une démonstration automatisée pour vous familiariser avec les menus et options.

- 1**
Appuyez sur **Menu**.
L'icône Image clignote.

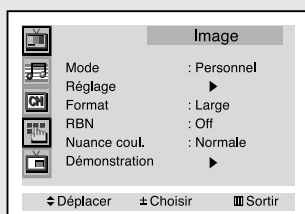

- 2**
Appuyez sur **CH** ↓ pour sélectionner "Démonstration", puis appuyez sur **VOL +**.

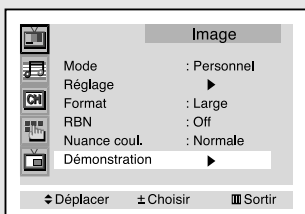

- 3**
Les options du menu apparaissent l'une après l'autre.
Pour arrêter la démonstration, appuyez sur n'importe quelle touche de la télécommande.

Remarque : (Les prises Component 3 sont fournies sur les modèles PCL545R, HCM422W, HCL473W, HCM553W et HCM653W.)

Appuyez sur **Menu** pour quitter.

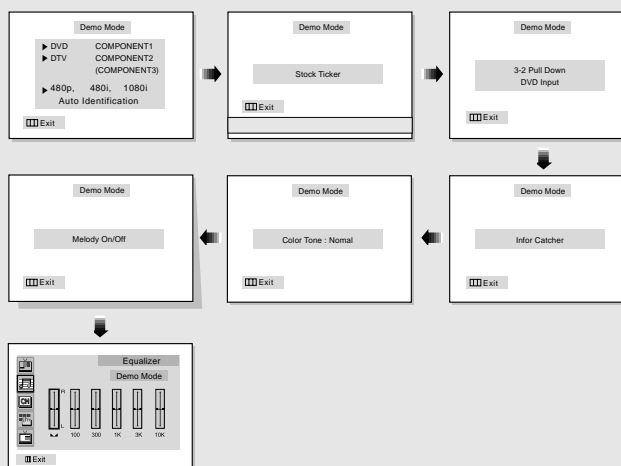

Programmation de la télécommande

La téléviseur est livré avec une télécommande programmable.

Cette télécommande permet de contrôler un magnétoscope, un lecteur de DVD et un câblosélecteur d'autres marques.

Programmation de la télécommande pour contrôler un magnétoscope ou un lecteur de DVD

1

Éteignez l'appareil pour lequel vous voulez programmer la télécommande.

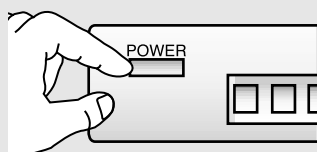

2

Appuyez sur la touche **Mode** et assurez-vous que la DEL **VCR** (ou **DVD**) est allumée.

3

Appuyez sur la touche **Set**.

4

Entrez le code de 3 chiffres correspondant à la marque du magnétoscope ou du lecteur de DVD (voir page 4.22).

5

Appuyez sur la touche **Power** de la télécommande. Le magnétoscope ou le lecteur de DVD devrait s'allumer. Si l'appareil s'allume, la télécommande est programmée correctement.

6

Une fois la télécommande programmée, vous pouvez appuyer sur **Mode** en tout temps pour contrôler l'appareil.

◀ La télécommande permet de sélectionner quatre modes de contrôle, soit TV, VCR (magnétoscope), Cable et DVD.

Appuyez sur **MODE** pour sélectionner VCR (ou DVD).

◀ Entrez les 3 chiffres du code, même si le premier est 0. Si plusieurs codes sont indiqués, essayez d'abord le premier.

◀ Dans le cas contraire, répétez les étapes 2, 3 et 4, mais essayez un autre code parmi ceux correspondant à la marque de l'appareil.

Si aucun autre code n'est indiqué, essayez tous les codes de 000 à 089.

◀ Lorsque la télécommande est en mode VCR (ou DVD), les touches de volume contrôlent quand même le volume du téléviseur.

En mode TV, les touches de commande de magnétoscope (Play, Pause, etc.) contrôlent quand même le magnétoscope.

Programmation de la télécommande pour contrôler un câblosélecteur

1

Éteignez le câblosélecteur.

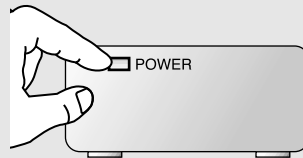

2

Appuyez sur la touche **Mode** et assurez-vous que la LED Cable est allumée.

◀ La télécommande permet de sélectionner quatre modes de contrôle, soit TV, VCR (magnétoscope), CABLE et DVD.

Appuyez sur **MODE** pour sélectionner Cable.

3

Appuyez sur **Set**.

4

Entrez le code de 3 chiffres correspondant à la marque du câblosélecteur.

◀ Entrez les 3 chiffres du code, même si le premier est 0.

Si plusieurs codes sont indiqués, essayez d'abord le premier.

5

Appuyez sur **Power**.
Le câblosélecteur devrait s'allumer.
Si le câblosélecteur s'allume, la télécommande est programmée correctement.

◀ Si le câblosélecteur ne s'allume pas, répétez les étapes 2, 3 et 4, mais essayez un autre code parmi ceux correspondant à la marque de l'appareil.

Si aucun autre code n'est indiqué, essayez tous les codes de câblosélecteur, de 000 à 077.

6

Une fois la télécommande programmée, vous pouvez appuyer sur **Mode** en tout temps pour contrôler le câblosélecteur.

◀ Lorsque la télécommande est en mode **CABLE**, les touches de volume contrôlent quand même le volume du téléviseur

et les touches de magnétoscope (Play, Pause, etc.) contrôlent quand même le magnétoscope.

OPTIONS SPÉCIALES

Codes de magnéto-scope

Admiral	006, 079	KLH	073	RCA	000, 005, 007, 008, 028, 035, 037, 054, 069
Aiwa	015	LG	009, 014, 046, 060	Samsung	007, 013, 022, 032, 042, 077
Akai	017, 022, 023, 027, 030	Lloyd	015	Sansui	016
Audio Dynamics	014, 016	Logik	031	Sanyo	002, 012
Bell & Howell	002	LXI	015	Scott	013, 041, 049, 068
Broksonic	010	Magnavox	008, 029, 053, 056	Sears	002, 005, 009, 012, 018, 019, 035, 043, 048
Candle	007, 009, 013, 045, 046, 052	Marantz	002, 008, 014, 016, 029, 030, 046, 061	Sharp	006, 027, 039, 045
Cannon	008, 053	Marta	009	Shintom	017, 026, 031, 055
Citizen	007, 009, 013, 045, 046, 052	MEI	008	Signature	015
Colortyme	014	Memorex	008, 009, 012, 015	Sony	017, 026, 038
Craig	007, 012	MGA	027	Sylvania	008, 015, 029, 053, 056
Curtis-Mathes	000, 007, 008, 014, 015, 046, 053, 064, 067	Midland	032	Symphonic	015
Daewoo	013, 045, 076	Minota	005, 035	Tandy	002, 015
DBX	014, 016	Mitsubishi	005, 027, 035, 040	Tashiko	009
Dimensia	000	Montgomery ward	006	Tatung	030
Dynatech	015	MTC	007, 015	Teac	015, 030, 069
Electrohome	027	Multiotech	007, 015, 031, 032	Technics	008
Emerson	008, 009, 010, 013, 015, 020, 023, 027, 034, 041, 042, 047, 049, 057, 062, 065, 067, 068, 070	NEC	002, 014, 016, 030, 046, 061, 064	Ternika	008, 009, 015, 021
Fisher	002, 012, 018, 019, 043, 048, 058	Optimus	006	TMK	067
Funai	015	Panasonic	008, 053, 075, 077	Toshiba	005, 013, 019, 048, 049
GE	000, 007, 008, 032, 053	Pentax	005, 035	Totevision	007, 009
Go Video	007	Pentex Reserch+	046	Unitech	007
Harman Kardon	014	Philco	008, 029, 053, 056	Vector Research	014, 016
Hitachi	005, 015, 035, 036	Philips	008, 029	Victor	016
Instant Replay	008	Pioneer	005, 016, 033, 050	Video Concepts	014, 016
JC Penney	002, 005, 007, 008, 014, 016, 030, 035, 051, 053	Portland	044, 045, 052	Videosonic	007
JCL	008, 002, 014, 016, 030, 046	ProScan	000	Wards	005, 006, 007, 008, 009, 012, 013, 015, 027, 031, 035
JVC	002, 014, 088, 089	Quartz	002	Yamaha	002, 014, 016, 030, 046
Kenwood	002, 014, 016, 030, 046	Quasar	008, 053	Zenith	011, 017, 026, 079
		Radio Shack/Realistic	002, 006, 008, 009, 012, 015, 019, 027, 045, 053		

Codes de câblesélecteur

Anvision	007, 008	NSC	009	Signature	046
Cablestar	007, 008	Oak	016, 038	Sprucer	027
Eagle	007, 008	Osk Sigma	016	Starcom	046
Eastern Int.	002	Panasonic	003, 027, 039, 061, 073, 074	Stargate 2000	058
General Instrument	046	Philips	007, 008, 019, 021, 026, 028, 029, 032, 033, 040, 041	Sylvania	011, 059
GI	004, 005, 015, 023, 024, 025, 030, 036, 067, 068, 069	Pioneer	018, 020, 044, 074, 077	Texscan	011, 059
Hamlin	003, 012, 013, 034, 048	Randtek	007, 008	Tocom	017, 021, 049, 050, 055, 073
Hitachi	037, 043, 046	RCA	000, 027, 066	Unika	031, 032, 041
Jerroid	004, 005, 015, 023, 024, 025, 030, 036, 046, 062, 065	Regal	003, 012, 013	Universal	051, 052
Macom	037, 043	Regency	002, 033	Viewster	007, 008, 019, 021, 026, 028, 029, 032, 033, 040, 041
Magnavox	007, 008, 019, 021, 026, 028, 029, 032, 033, 040, 041	SA	070, 071, 072	Warner Amex	044
		Samsung	044, 003, 022, 063, 064	Zenith	014, 042, 057, 061, 075, 076

Codes de lecteur de DVD

Philips	001
Proscan	002
RCA	002
Toshiba	003
Panasonic	004
Sony	008
Samsung	000

Remarque : La télécommande peut ne pas être compatible avec les lecteurs de DVD, les magnétoscopes, les câblesélecteurs et les autres appareils d'autres marques.

Chapitre Cinq

DÉPANNAGE

Le tableau ci-après dresse la liste des problèmes courants et suggère des solutions. Si aucune de ces procédures ne permet de corriger le problème, contactez un centre de service.

Identification des problèmes

Problème	Solution possible
Image de mauvaise qualité.	Essayez un autre canal. Réorientez l'antenne. Vérifiez toutes les connexions des câbles.
Son de mauvaise qualité.	Essayez un autre canal. Réorientez l'antenne.
Pas d'image ou de son.	Essayez un autre canal. Appuyez sur la touche TV/Video. Vérifiez si le téléviseur est branché. Vérifiez les connexions de l'antenne.
Pas de couleurs ou couleurs et teintes incorrectes.	Vérifiez si l'émission est diffusée en couleur. Modifiez les réglages de l'image.
Défilement vertical de l'image.	Réorientez l'antenne. Vérifiez toutes les connexions des câbles.
Fonctionnement anormal du téléviseur.	Débranchez le téléviseur pendant 30 secondes, rebranchez-le et rallumez-le.
La télécommande ne contrôle pas le téléviseur.	Appuyez sur la touche MODE pour mettre la télécommande en mode TV.
Le téléviseur ne s'allume pas.	Vérifiez si la prise de courant fonctionne.

Remarques :

Format 16:9 : Si une image fixe est affichée en mode normal (4:3) pendant une longue période, le tube cathodique pourrait être endommagé.

Format 4:3 : Si une image fixe est affichée en mode 16:9 pendant une longue période, le tube cathodique pourrait être endommagé.

Nettoyage et entretien du téléviseur

Avec un entretien approprié, votre téléviseur fonctionnera pendant des années. Suivez ces instructions pour obtenir les meilleures performances possibles de votre téléviseur.

Emplacement

- Ne mettez pas votre téléviseur à côté d'un endroit trop chaud, humide, froid ou sale.
- Ne mettez pas votre téléviseur à côté d'appareils avec moteurs électriques qui créent des champs magnétiques, comme un aspirateur.
- Maintenez propre les ouvertures de ventilation; ne mettez pas votre téléviseur sur une surface de tissu ou de papier.
- Déposez le téléviseur sur une surface plane.

Liquides

- N'utilisez pas de liquides à côté ou à proximité du téléviseur. Ces liquides qui pourraient couler à l'intérieur provoqueraient des dommages importants.

Corps

- N'ouvrez jamais le corps ou ne touchez jamais les parties internes.
- Nettoyez votre téléviseur avec un chiffon propre et sec. N'utilisez jamais d'eau, de liquides de nettoyage ou chimiques.
- Ne mettez pas d'objets lourds au-dessous du téléviseur.

Température

- Si vous déplacez votre téléviseur d'un endroit froid à un endroit chaud, débranchez le câble d'alimentation et attendez au moins deux heures pour que l'humidité qui se serait formée à l'intérieur de l'unité sèche complètement.

Utilisation de votre téléviseur dans un autre pays

Si vous désirez utiliser votre téléviseur dans un autre pays, sachez qu'il existe d'autres systèmes de télévision qui sont utilisés dans le monde. Un téléviseur projeté pour un système pourrait ne pas fonctionner correctement avec un autre système; cela est dû aux différences de fréquences des chaînes.

Spécifications

Modèle	HCM653W / HCM553W / HCL473W / HCM422W / HCM5525W / HCL4715W / HCM4215W / HCM4216W / PCL545R / PCL5415R
Tension	AC 120V
Fréquence d'énergie	60Hz
Consommation d'énergie	240 Watts
Dimensions	HCM653W : 1529.0 x 736.0 x 1587.0 mm ; 60.2 x 29.0 x 62.5 pouces HCM553W / HCM5525W : 1312 x 651 x 1435 mm ; 51.7 x 25.6 x 56.5 pouces HCL473W : 1132 x 588 x 1325 mm ; 44.6 x 23.1 x 52.2 pouces HCM422W / HCM4215W / HCM4216W : 1002 x 450 x 1070 mm ; 39.4 x 17.7 x 42.1 pouces HCL4715W : 1132 x 583 x 1217 mm ; 44.6 x 23.0 x 47.9 pouces PCL545R / PCL5415R : 1161 x 605 x 1400 mm ; 45.7 x 23.8 x 55.1 pouces
Poids	HCM653W : 136 Kg ; 299.8 lbs, HCM553W / HCM5525W : 99.5 Kg ; 219.4 lbs HCL473W : 76 Kg ; 167.5 lbs, HCM422W / HCM4215W / HCM4216W : 49 Kg ; 108.0 lbs HCL4715W : 62 Kg ; 136.7 lbs, PCL545R : 70 Kg ; 154.3 lbs, PCL5415R : 70 Kg ; 156.5 lbs